

# Jurnalul Oficial al Uniunii Europene

# L 149



Ediția în limba română

## Legislație

Anul 64

30 aprilie 2021

Cuprins

II *Acte fără caracter legislativ*

### ACORDURI INTERNAȚIONALE

- ★ **Aviz cititorilor** ..... 1
  
- ★ **Decizia (UE) 2021/689 a Consiliului din 29 aprilie 2021 privind încheierea, în numele Uniunii, a Acordului comercial și de cooperare dintre Uniunea Europeană și Comunitatea Europeană a Energiei Atomice, pe de o parte, și Regatul Unit al Marii Britanii și Irlandei de Nord, pe de altă parte, și a Acordului dintre Uniunea Europeană și Regatul Unit al Marii Britanii și Irlandei de Nord privind procedurile de securitate pentru schimbul de informații clasificate și protecția acestora** ..... 2
  
- ★ **Acord comercial și de cooperare între uniunea europeană și comunitatea europeană a energiei atomice, pe de o parte, și regatul unit al mării britanii și irlandei de nord, pe de altă parte** ..... 10
  
- ★ **Acord între Uniunea Europeană și Regatul Unit al Marii Britanii și Irlandei de Nord privind procedurile de securitate pentru schimbul de informații clasificate și protecția acestora** .....2540
  
- ★ **Declarații menționate în Decizia Consiliului privind încheierea, în numele Uniunii, a Acordului comercial și de cooperare și a Acordului privind procedurile de securitate pentru schimbul de informații clasificate și protecția acestora** .....2549
  
- ★ **Notificare privind intrarea în vigoare a Acordului comercial și de cooperare dintre Uniunea Europeană și Comunitatea Europeană a Energiei Atomice, pe de o parte, și Regatul Unit al Marii Britanii și Irlandei de Nord, pe de altă parte, și a Acordului dintre Uniunea Europeană și Regatul Unit al Marii Britanii și Irlandei de Nord privind procedurile de securitate pentru schimbul de informații clasificate și protecția acestora** .....2560

# RO

Actele ale căror titluri sunt tipărite cu caractere drepte sunt acte de gestionare curentă adoptate în cadrul politicii agricole și care au, în general, o perioadă de valabilitate limitată.

Titlurile celorlalte acte sunt tipărite cu caractere aldine și sunt precedate de un asterisc.



## II

(Acte fără caracter legislativ)

## ACORDURI INTERNAȚIONALE

## Aviz cititorilor

Din cauză că negocierile pe marginea Acordului comercial și de cooperare dintre Uniunea Europeană și Comunitatea Europeană a Energiei Atomice, pe de o parte, și Regatul Unit al Marii Britanii și Irlandei de Nord, pe de altă parte, a Acordului dintre Uniunea Europeană și Regatul Unit al Marii Britanii și Irlandei de Nord privind procedurile de securitate pentru schimbul de informații clasificate și protecția acestora, precum și a Acordului de cooperare dintre Regatul Unit al Marii Britanii și Irlandei de Nord și Comunitatea Europeană a Energiei Atomice în ceea ce privește utilizarea în condiții de siguranță și în scopuri pașnice a energiei nucleare (denumite și „acordurile”) s-au finalizat foarte târziu, nu a fost posibil să se efectueze revizuirea juridico-lingvistică finală a textelor acordurilor înainte de semnarea acestora de către părți și de aplicarea provizorie. Prin urmare, este posibil ca textele publicate în *Jurnalul Oficial al Uniunii Europene* din 31 decembrie 2020 <sup>(1)</sup> să conțină erori tehnice și inexactități.

Astfel cum se prevede la articolul 780 din Acordul comercial și de cooperare, la articolul 21 din Acordul privind procedurile de securitate pentru schimbul de informații clasificate și protecția acestora și la articolul 25 din Acordul de cooperare în ceea ce privește utilizarea în condiții de siguranță și în scopuri pașnice a energiei nucleare, imediat după semnarea acordurilor părțile au procedat la revizuirea finală de către experții juriști-lingviști a textelor acordurilor în limbile bulgară, cehă, croată, daneză, engleză, estonă, finlandeză, franceză, germană, greacă, irlandeză, italiană, irlandeză, letonă, lituaniană, maghiară, malteză, neerlandeză, polonă, portugheză, română, slovacă, slovenă, spaniolă și suedeză.

Prin schimbul de note diplomatice din 21 aprilie 2021, părțile au confirmat drept autentice și definitive respectivele texte revizuite ale acordurilor în toate aceste limbi. Aceste texte autentice și definitive înlocuiesc *ab initio* versiunile semnate ale acordurilor publicate în *Jurnalul Oficial* la 31 decembrie 2020.

---

(1) JOL 444, 31.12.2020, p. 2.

## DECIZIA (UE) 2021/689 A CONSILIULUI

din 29 aprilie 2021

**privind încheierea, în numele Uniunii, a Acordului comercial și de cooperare dintre Uniunea Europeană și Comunitatea Europeană a Energiei Atomice, pe de o parte, și Regatul Unit al Marii Britanii și Irlandei de Nord, pe de altă parte, și a Acordului dintre Uniunea Europeană și Regatul Unit al Marii Britanii și Irlandei de Nord privind procedurile de securitate pentru schimbul de informații clasificate și protecția acestora**

CONSILIUL UNIUNII EUROPENE,

având în vedere Tratatul privind funcționarea Uniunii Europene, în special articolul 217 coroborat cu articolul 218 alineatul (6) și cu articolul 218 alineatul (8) al doilea paragraf,

având în vedere propunerea Comisiei Europene,

având în vedere avizul Parlamentului European <sup>(1)</sup>,

întrucât:

- (1) La 29 decembrie 2020, Consiliul a adoptat Decizia (UE) 2020/2252 <sup>(2)</sup> privind semnarea, în numele Uniunii, și aplicarea cu titlu provizoriu Acordului comercial și de cooperare dintre Uniunea Europeană și Comunitatea Europeană a Energiei Atomice, pe de o parte, și Regatul Unit al Marii Britanii și Irlandei de Nord, pe de altă parte (denumit în continuare „Acordul comercial și de cooperare”), și a Acordului dintre Uniunea Europeană și Regatul Unit al Marii Britanii și Irlandei de Nord privind procedurile de securitate pentru schimbul de informații clasificate și protecția acestora (denumit în continuare „Acordul privind securitatea informațiilor”). Acordul comercial și de cooperare și Acordul privind securitatea informațiilor (denumite în continuare „acordurile”) au fost semnate la 30 decembrie 2020 sub rezerva încheierii lor ulterioare.
- (2) Acordul comercial și de cooperare stabilește baza unei relații ample între Uniune și Regatul Unit, care implică drepturi și obligații reciproce, acțiuni comune și proceduri speciale. Acordul privind securitatea informațiilor este un acord de completare a Acordului comercial și de cooperare, legat intrinsec de acesta din urmă în special în ceea ce privește data de la care începe să se aplice și data încetării. Prin urmare, decizia privind încheierea acordurilor ar trebui să se bazeze pe temeiul juridic care prevede constituirea unei asocieri care să permită Uniunii să își asume angajamente în toate domeniile reglementate de tratate.
- (3) Având în vedere natura excepțională și unică a Acordului comercial și de cooperare, care este un acord cuprinzător cu o țară care s-a retras din Uniune, Consiliul decide să recurgă la posibilitatea ca Uniunea să își exercite competența externă în ceea ce privește Regatul Unit.
- (4) Este oportun să se definească modalitățile de reprezentare a Uniunii în cadrul Consiliului de parteneriat și al comitetelor înființate prin Acordul comercial și de cooperare. În conformitate cu articolul 17 alineatul (1) din Tratatul privind Uniunea Europeană (TUE), Comisia reprezintă Uniunea și exprimă pozițiile Uniunii, astfel cum au fost stabilite de Consiliu în conformitate cu tratatele. Consiliul își exercită funcțiile de definire a politicilor și de coordonare, astfel cum se prevede la articolul 16 alineatul (1) din TUE, prin stabilirea pozițiilor care urmează să fie adoptate în numele Uniunii în cadrul Consiliului de parteneriat și al comitetelor înființate prin Acordul comercial și

<sup>(1)</sup> Avizul din 27 aprilie 2021 (nepublicat încă în Jurnalul Oficial).

<sup>(2)</sup> Decizia (UE) 2020/2252 a Consiliului din 29 decembrie 2020 privind semnarea, în numele Uniunii, și aplicarea cu titlu provizoriu a Acordului comercial și de cooperare dintre Uniunea Europeană și Comunitatea Europeană a Energiei Atomice, pe de o parte, și Regatul Unit al Marii Britanii și Irlandei de Nord, pe de altă parte, și a Acordului dintre Uniunea Europeană și Regatul Unit al Marii Britanii și Irlandei de Nord privind procedurile de securitate pentru schimbul de informații clasificate și protecția acestora (JO L 444, 31.12.2020, p. 2).

de cooperare. În plus, în cazul în care Consiliul de parteneriat sau comitetele înființate prin Acordul comercial și de cooperare sunt invitate să adopte acte cu efecte juridice, pozițiile care urmează să fie adoptate în numele Uniunii în cadrul organismelor respective se stabilesc în conformitate cu procedura prevăzută la articolul 218 alineatul (9) din Tratatul privind funcționarea Uniunii Europene (TFUE). În mod similar, atunci când desfășoară consultări anuale în domeniul pescuitului, Comisia acționează pe baza pozițiilor care urmează să fie adoptate în numele Uniunii, poziții care se stabilesc de către Consiliu în conformitate cu dispozițiile aplicabile din tratat.

- (5) Fiecare stat membru ar trebui să fie autorizat să trimită un reprezentant care să îl însoțească pe reprezentantul Comisiei, în cadrul delegației Uniunii, la reuniunile Consiliului de parteneriat și la cele ale altor organisme comune înființate prin Acordul comercial și de cooperare.
- (6) Parlamentul European este informat de îndată și pe deplin, astfel cum se prevede la articolul 218 alineatul (10) din TFUE, pentru a i se permite să își exercite pe deplin prerogativele în conformitate cu tratatele.
- (7) Pentru a permite Uniunii să acționeze rapid și eficace pentru a-și proteja interesele în conformitate cu Acordul comercial și de cooperare și până la adoptarea și intrarea în vigoare în Uniune a unui act legislativ specific care să reglementeze adoptarea de măsuri de remediere în temeiul Acordului comercial și de cooperare, Comisia ar trebui să fie împuternicită să ia măsuri de remediere, cum ar fi suspendarea obligațiilor care decurg din Acordul comercial și de cooperare sau din orice acord de completare, în cazul încălcării anumitor dispoziții din Acordul comercial și de cooperare sau în cazul neîndeplinirii anumitor condiții, în special în ceea ce privește comerțul cu mărfuri, asigurarea unor condiții de concurență echitabile, transportul rutier, siguranța aviației, pescuitul și programele Uniunii, astfel cum se specifică în Acordul comercial și de cooperare, precum și să ia măsuri de remediere, măsuri de reechilibrare și contramăsuri. Comisia ar trebui să informeze pe deplin și în timp util Consiliul cu privire la intenția sa de a adopta astfel de măsuri, pentru a da posibilitatea unui schimb de opinii relevant la nivelul Consiliului. Comisia ar trebui să țină seama în cea mai mare măsură de opiniile exprimate. Unul sau mai multe state membre poate solicita Comisiei să adopte astfel de măsuri. În cazul în care nu răspunde pozitiv la o astfel de solicitare, Comisia ar trebui să comunice în timp util Consiliului motivele sale.
- (8) Pentru a-i permite Uniunii să reacționeze în timp util în cazul în care condițiile relevante nu mai sunt îndeplinite, Comisia ar trebui să fie împuternicită să ia anumite decizii de suspendare a avantajelor acordate Regatului Unit în temeiul Anexei privind produsele ecologice și al Anexei privind medicamentele la Acordul comercial și de cooperare. Comisia ar trebui să informeze pe deplin și în timp util Consiliul cu privire la intenția sa de a adopta astfel de măsuri, pentru a da posibilitatea unui schimb de opinii relevant la nivelul Consiliului. Comisia ar trebui să țină seama în cea mai mare măsură de opiniile exprimate. Unul sau mai multe state membre poate solicita Comisiei să adopte astfel de măsuri. În cazul în care nu răspunde pozitiv la o astfel de solicitare, Comisia ar trebui să comunice în timp util Consiliului motivele sale.
- (9) Ori de câte ori Uniunea are obligația de a acționa pentru a respecta acordurile, o astfel de acțiune este întreprinsă în conformitate cu tratatele, cu respectarea limitelor competențelor conferite fiecărei instituții a Uniunii. Prin urmare, Comisia este cea care furnizează Regatului Unit informațiile sau notificările prevăzute în acorduri, cu excepția cazului în care acordurile fac trimitere la alte instituții, organe, oficii și agenții specifice ale Uniunii, și consultă Regatul Unit cu privire la chestiuni specifice. De asemenea, Comisia este cea care reprezintă Uniunea în fața instanței de arbitraj în cazul în care un litigiu este supus arbitrajului în conformitate cu Acordul comercial și de cooperare. În conformitate cu principiul cooperării loiale menționat la articolul 4 alineatul (3) din TUE, Comisia consultă Consiliul în prealabil, de exemplu transmițându-i punctele principale ale documentelor pe care Uniunea intenționează să le prezinte instanței de arbitraj și ținând seama în cea mai mare măsură de comentariile formulate de Consiliu.
- (10) Acordul comercial și de cooperare nu exclude posibilitatea ca statele membre să încheie aranjamente sau acorduri bilaterale cu Regatul Unit privind chestiuni specifice care intră sub incidența Acordului comercial și de cooperare în domeniul transportului aerian, al cooperării administrative în sectorul vamal și al TVA și al securității sociale în anumite condiții.

- (11) Prin urmare, este necesar să se stabilească un cadru de urmat de către statele membre în cazul în care acestea decid să încheie aranjamente sau acorduri bilaterale cu Regatul Unit în domeniul transportului aerian, al cooperării administrative în sectorul vamal și al TVA și al securității sociale, precum și condițiile și procedura prin care statele membre pot negocia și încheia astfel de aranjamente sau acorduri bilaterale, astfel încât să se asigure faptul că acestea sunt compatibile cu scopul Acordului comercial și de cooperare și cu dreptul Uniunii și că ele țin cont de piața internă și de interesele mai largi ale Uniunii. În plus, statele membre care intenționează să negocieze și să încheie acorduri bilaterale cu Regatul Unit în domenii care nu intră sub incidența Acordului comercial și de cooperare ar trebui să informeze Comisia cu privire la intențiile lor și la progresul negocierilor, cu respectarea deplină a principiului cooperării loiale.
- (12) Se reamintește că, în conformitate cu articolul 774 alineatul (3) din Acordul comercial și de cooperare și în concordanță cu declarația Consiliului European și a Comisiei Europene privind domeniul de aplicare teritorială a viitoarelor acorduri, consemnată în procesul-verbal al reuniunii Consiliului European din 25 noiembrie 2018, Acordul comercial și de cooperare nu se aplică Gibraltarului și nu are efecte pe teritoriul respectiv. După cum se prevede în declarația respectivă, „acest lucru nu exclude posibilitatea de a avea acorduri separate între Uniune și Regatul Unit în ceea ce privește Gibraltarul” și „fără a aduce atingere competențelor Uniunii și cu deplina respectare a integrității teritoriale a statelor sale membre, astfel cum se garantează la articolul 4 alineatul (2) din Tratatul privind Uniunea Europeană, astfel de acorduri separate vor necesita un acord prealabil al Regatului Spaniei”.
- (13) Exercițarea competențelor Uniunii prin intermediul Acordului comercial și de cooperare nu aduce atingere competențelor Uniunii și, respectiv, ale statelor membre în ceea ce privește orice negociere, semnare sau încheiere, aflată în curs sau viitoare, a unui acord internațional cu orice altă țară terță, și nici în ceea ce privește orice viitoare negociere, semnare sau încheiere a unui acord de completare menționat la articolul 2 din Acordul comercial și de cooperare.
- (14) Din cauză că negocierile acordurilor s-au finalizat foarte târziu, nu a fost posibil să se procedeze la revizuirea finală de către experții juriști-lingviști a textelor acordurilor înainte de semnarea lor. În consecință, imediat după semnarea acordurilor, părțile au început revizuirea finală de către experții juriști-lingviști a textelor acordurilor în toate cele 24 de limbi oficiale. Prin intermediul unor note diplomatice, părțile au confirmat drept autentice și definitive respectivele texte revizuite ale acordurilor în toate aceste limbi. Respectivele texte autentice și definitive au înlocuit *ab initio* versiunile semnate ale acordurilor și sunt atașate la prezenta decizie.
- (15) Încheierea Acordului comercial și de cooperare în ceea ce privește chestiunile care intră sub incidența Tratatului de instituire a Comunității Europene a Energiei Atomice (denumit în continuare „Tratatul Euratom”) face obiectul unei proceduri separate.
- (16) Acordurile ar trebui aprobate,

ADOPTĂ PREZENTA DECIZIE:

#### Articolul 1

- (1) Se aprobă, în numele Uniunii, Acordul comercial și de cooperare dintre Uniunea Europeană și Comunitatea Europeană a Energiei Atomice, pe de o parte, și Regatul Unit al Marii Britanii și Irlandei de Nord, pe de altă parte, în ceea ce privește chestiunile care nu intră sub incidența Tratatului Euratom <sup>(3)</sup>.
- (2) Se aprobă, în numele Uniunii, Acordul dintre Uniunea Europeană și Regatul Unit al Marii Britanii și Irlandei de Nord privind procedurile de securitate pentru schimbul de informații clasificate și protecția acestora <sup>(4)</sup>.
- (3) Textele autentice și definitive ale acordurilor care înlocuiesc *ab initio* versiunile semnate ale acordurilor sunt atașate la prezenta decizie.

<sup>(3)</sup> A se vedea pagina 10 din prezentul Jurnal Oficial.

<sup>(4)</sup> A se vedea pagina 2540 din prezentul Jurnal Oficial.

*Articolul 2*

(1) Comisia reprezintă Uniunea în Consiliul de parteneriat, în Comitetul de parteneriat pentru comerț, în comitetele specializate în comerț și în comitetele specializate înființate în temeiul articolelor 7 și 8 din Acordul comercial și de cooperare, precum și în orice alt comitet specializat în comerț sau comitet specializat care este înființat în conformitate cu articolul 7 alineatul (4) litera (g) sau cu articolul 8 alineatul (2) litera (g) din Acordul comercial și de cooperare.

Fiecare stat membru este autorizat să trimită un reprezentant care să îl însoțească pe reprezentantul Comisiei, în cadrul delegației Uniunii, la reuniunile Consiliului de parteneriat și la cele ale altor organisme comune instituite prin Acordul comercial și de cooperare.

(2) Pentru ca Consiliul să fie în măsură să își exercite pe deplin funcțiile de definire a politicilor, de coordonare și de luare a deciziilor în conformitate cu tratatele, în special prin stabilirea pozițiilor care urmează a fi adoptate în numele Uniunii în cadrul Consiliului de parteneriat, al Comitetului de parteneriat pentru comerț, al comitetelor specializate în comerț și al comitetelor specializate, Comisia se asigură că Consiliul primește toate informațiile și documentele referitoare la orice reuniune a organismelor comune respective sau la orice acte care urmează să fie adoptate prin procedură scrisă, cu suficient timp înainte de reuniunea respectivă sau de utilizarea procedurii scrise și, în orice caz, cu cel puțin opt zile lucrătoare înainte de respectiva reuniune sau de utilizarea respectivă a procedurii scrise.

De asemenea, Consiliul este informat în timp util cu privire la discuțiile și rezultatele reuniunilor Consiliului de parteneriat, ale Comitetului de parteneriat pentru comerț, ale comitetelor specializate în comerț și ale comitetelor specializate, precum și cu privire la utilizarea procedurii scrise, și primește proiectele de procese-verbale și toate documentele referitoare la astfel de reuniuni sau la utilizarea procedurii.

(3) Parlamentul European este în măsură să își exercite pe deplin prerogativele instituționale pe parcursul întregului proces, în conformitate cu tratatele.

(4) Pe o durată de cinci ani începând de la 1 ianuarie 2021, Comisia raportează anual Parlamentului European și Consiliului cu privire la punerea în aplicare a Acordului comercial și de cooperare. Raportul anual respectiv menționează, după caz, orice evoluție relevantă la nivelul legislației Regatului Unit în ceea ce privește controlul subvențiilor și fiscalitatea, care intră sub incidența părții a doua rubrica întâi titlul XI din Acordul comercial și de cooperare, precum și orice evoluție relevantă în nivelurile de protecție a muncii și standardelor sociale, a mediului și a climei care intră sub incidența titlului respectiv. După această perioadă inițială de cinci ani, Comisia prezintă un raport periodic, și cel puțin o dată la doi ani, Parlamentului European și Consiliului.

*Articolul 3*

(1) Până la intrarea în vigoare în Uniune a unui act legislativ specific care să reglementeze adoptarea măsurilor enumerate la prezentul alineat literele (a)-(k), orice decizie a Uniunii de a lua astfel de măsuri este luată de către Comisie, în conformitate cu condițiile prevăzute în dispozițiile corespunzătoare din Acordul comercial și de cooperare, în ceea ce privește:

- (a) suspendarea tratamentului preferențial relevant al produsului (produselor) în cauză, astfel cum se prevede la articolul 34 din Acordul comercial și de cooperare;
- (b) aplicarea unor măsuri de remediere și suspendarea obligațiilor, astfel cum se prevede la articolul 374 din Acordul comercial și de cooperare;
- (c) aplicarea unor măsuri de reechilibrare și a unor contramăsuri, astfel cum se prevede la articolul 411 din Acordul comercial și de cooperare;
- (d) aplicarea unor măsuri de remediere, astfel cum se prevede la articolul 469 din Acordul comercial și de cooperare;
- (e) măsuri compensatorii și suspendarea obligațiilor, astfel cum se prevede la articolul 501 din Acordul comercial și de cooperare;
- (f) aplicarea unor măsuri de remediere și suspendarea obligațiilor, astfel cum se prevede la articolul 506 din Acordul comercial și de cooperare;

- (g) suspendarea sau rezilierea participării Regatului Unit la programele Uniunii, astfel cum se prevede la articolele 718 și 719 din Acordul comercial și de cooperare;
- (h) oferirea sau acceptarea unei compensații temporare ori suspendarea obligațiilor în contextul asigurării conformității ulterior unei proceduri de arbitraj sau unei proceduri a unui grup de experți, în temeiul articolului 749 din Acordul comercial și de cooperare, cu excepția cazurilor prevăzute în Regulamentul (UE) nr. 654/2014 al Parlamentului European și al Consiliului <sup>(5)</sup>;
- (i) măsurile de salvagardare și măsurile de reechilibrare, astfel cum se prevede la articolul 773 din Acordul comercial și de cooperare;
- (j) măsurile de salvagardare, astfel cum se prevede la articolul 448 din Acordul comercial și de cooperare;
- (k) suspendarea obligațiilor de acceptare, astfel cum se prevede la articolul 457 din Acordul comercial și de cooperare.

(2) Comisia informează pe deplin și în timp util Consiliul cu privire la intenția sa de a adopta măsurile menționate la alineatul (1), pentru a permite un schimb de opinii relevant la nivelul Consiliului. Comisia ține seama în cea mai mare măsură de opiniile exprimate. De asemenea, Comisia informează Parlamentul European, după caz.

(3) În cazul unei chestiuni de interes deosebit pentru unul sau mai multe state membre, statul membru sau statele membre în cauză pot solicita Comisiei să adopte măsurile menționate la alineatul (1). În cazul în care nu răspunde pozitiv la o astfel de solicitare, Comisia comunică în timp util Consiliului motivele.

(4) Comisia poate, de asemenea, să adopte măsuri de restabilire a drepturilor și obligațiilor care decurg din Acordul comercial și de cooperare, astfel cum acestea existau înainte de adoptarea măsurilor menționate la alineatul (1). Alineatele (2) și (3) se aplică *mutatis mutandis*.

(5) În cazul în care, din cauza unor divergențe semnificative persistente, măsurile de reechilibrare menționate la alineatul (1) litera (c) durează mai mult de un an, unul sau mai multe state membre pot solicita Comisiei să activeze clauza de revizuire prevăzută la articolul 411 din Acordul comercial și de cooperare. Comisia examinează solicitarea în timp util și ia în considerare, după caz, sesizarea Consiliului de parteneriat cu privire la chestiunea în cauză, în conformitate cu dispozițiile Acordului comercial și de cooperare. În cazul în care nu răspunde pozitiv la o astfel de solicitare, Comisia comunică în timp util Consiliului motivele.

(6) Înainte de adoptarea unui act legislativ specific care să reglementeze adoptarea măsurilor menționate la alineatul (1), și în orice caz cel târziu la 1 ianuarie 2022, Consiliul efectuează o evaluare a aranjamentelor prevăzute la prezentul articol.

#### Articolul 4

Atunci când unul sau mai multe state membre semnaleză o dificultate semnificativă care decurge din punerea în aplicare a Acordului comercial și de cooperare, în special în ceea ce privește pescuitul, Comisia examinează cu prioritate solicitarea respectivă și sesizează în mod corespunzător Consiliul de parteneriat cu privire la chestiunea în cauză, în conformitate cu dispozițiile Acordului comercial și de cooperare. În cazul în care nu s-a găsit o soluție satisfăcătoare, chestiunea se abordează cât mai curând cu putință, în contextul evaluărilor prevăzute în Acordul comercial și de cooperare. În cazul în care respectiva dificultate persistă, se iau măsurile necesare în vederea negocierii și încheierii unui acord care să aducă modificările necesare Acordului comercial și de cooperare.

<sup>(5)</sup> Regulamentul (UE) nr. 654/2014 al Parlamentului European și al Consiliului din 15 mai 2014 privind exercitarea drepturilor Uniunii pentru aplicarea și respectarea normelor comerțului internațional și de modificare a Regulamentului (CE) nr. 3286/94 al Consiliului privind adoptarea procedurilor comunitare în domeniul politicii comerciale comune în vederea asigurării exercitării de către Comunitate a drepturilor care îi sunt conferite de normele comerțului internațional, în special de cele instituite sub egida Organizației Mondiale a Comerțului (JO L 189 27.6.2014, p. 50).



*Articolul 5*

- (1) Comisia este autorizată să adopte, în numele Uniunii, orice decizie privind:
  - (a) confirmarea sau suspendarea recunoașterii echivalenței în urma reevaluării echivalenței care urmează să fie efectuată până la 31 decembrie 2023, în conformitate cu articolul 3 alineatul (3) din anexa 14 la Acordul comercial și de cooperare;
  - (b) suspendarea recunoașterii echivalenței în conformitate cu articolul 3 alineatele (5) și (6) din anexa 14 la Acordul comercial și de cooperare;
  - (c) acceptarea documentelor oficiale care atestă bunele practici de fabricație, eliberate de o autoritate din Regatul Unit pentru unitățile de producție amplasate în afara teritoriului autorității emitente, precum și stabilirea clauzelor și condițiilor în care Uniunea acceptă respectivele documente oficiale care atestă bunele practici de fabricație, în conformitate cu articolul 5 alineatele (3) și (4) din anexa 12 la Acordul comercial și de cooperare;
  - (d) adoptarea oricăror aranjamente de punere în aplicare necesare pentru efectuarea schimbului de documente oficiale care atestă bunele practici de fabricație cu o autoritate a Regatului Unit în temeiul articolului 6 din anexa 12 la Acordul comercial și de cooperare, precum și pentru schimbul de informații cu o autoritate a Regatului Unit privind inspecțiile care vizează unitățile de producție, în temeiul articolului 7 din anexa respectivă;
  - (e) suspendarea recunoașterii inspecțiilor sau a acceptării documentelor oficiale care atestă bunele practici de fabricație eliberate de Regatul Unit și notificarea Regatului Unit în legătură cu intenția Comisiei de a aplica articolul 9 din anexa 12 la Acordul comercial și de cooperare și de a lansa consultări cu Regatul Unit în conformitate cu articolul 8 alineatul (3) din anexa respectivă;
  - (f) suspendarea totală sau parțială, pentru toate produsele enumerate în apendicele C la anexa 12 la Acordul comercial și de cooperare sau numai pentru unele dintre acestea, a recunoașterii inspecțiilor sau a acceptării documentelor oficiale care provin de la cealaltă parte și care atestă bunele practici de fabricație, în conformitate cu articolul 9 alineatul (1) din anexa respectivă.
- (2) Se aplică articolul 3 alineatele (2), (3) și (4).

*Articolul 6*

- (1) Statele membre sunt împuternicite să negocieze, să semneze și să încheie aranjamentele menționate la articolul 419 alineatul (4) din Acordul comercial și de cooperare, sub rezerva următoarelor condiții:
  - (a) aranjamentele respective se încheie exclusiv în scopul stabilit la articolul 419 alineatul (4) din Acordul comercial și de cooperare și în conformitate cu prevederile acestuia și nu reglementează alte aspecte, indiferent dacă acestea se încadrează sau nu în domeniul de aplicare al părții a doua rubrica a doua titlul I din Acordul comercial și de cooperare;
  - (b) aranjamentele respective nu operează discriminări între transportatorii aerieni din Uniune.

Se aplică procedura prevăzută la articolul 8 din prezenta decizie.

- (2) Statele membre sunt împuternicite să acorde autorizațiile menționate la articolul 419 alineatul (9) din Acordul comercial și de cooperare, sub rezerva respectării prevederilor acestuia și în conformitate cu dispozițiile aplicabile ale dreptului Uniunii și ale dreptului intern. Atunci când acordă aceste autorizații, statele membre nu operează discriminări între transportatorii aerieni din Uniune.
- (3) Statele membre sunt împuternicite să negocieze, să semneze și să încheie aranjamentele menționate la articolul 419 alineatul (9) din Acordul comercial și de cooperare, sub rezerva următoarelor condiții:
  - (a) aranjamentele respective se încheie exclusiv în scopul stabilit la articolul 419 alineatul (9) din Acordul comercial și de cooperare și în conformitate cu prevederile acestuia și nu reglementează alte aspecte, indiferent dacă acestea se încadrează sau nu în domeniul de aplicare al părții a doua rubrica a doua titlul I din Acordul comercial și de cooperare;
  - (b) aranjamentele respective nu operează discriminări între transportatorii aerieni din Uniune.

Se aplică procedura prevăzută la articolul 8 din prezenta decizie.

#### Articolul 7

Statele membre sunt împuternicite să negocieze, să semneze și să încheie acorduri bilaterale cu Regatul Unit în conformitate cu articolul 41 din Protocolul privind cooperarea administrativă și combaterea fraudei în domeniul taxei pe valoarea adăugată și privind asistența reciprocă în materie de recuperare a creanțelor legate de taxe și impozite, sau în domeniul coordonării sistemelor de securitate socială, în ceea ce privește chestiuni care nu fac obiectul Protocolului privind coordonarea sistemelor de securitate socială, sub rezerva următoarelor condiții:

- (a) acordul preconizat este compatibil cu funcționarea Acordului comercial și de cooperare sau a pieței interne și nu aduce atingere bunei funcționări a acestora;
- (b) acordul preconizat este compatibil cu dreptul Uniunii, nu pune în pericol realizarea unui obiectiv al acțiunii externe a Uniunii în domeniul respectiv și nu aduce atingere în vreun alt mod intereselor Uniunii;
- (c) acordul preconizat respectă principiul nediscriminării pe motiv de cetățenie sau naționalitate consacrat în TFUE.

Se aplică procedura prevăzută la articolul 8 din prezenta decizie.

#### Articolul 8

(1) Fiecare stat membru care intenționează să negocieze un aranjament bilateral, astfel cum se menționează la articolul 6 alineatele (1) și (3), sau un acord bilateral, astfel cum se menționează la articolul 7, informează Comisia cu privire la negocierile cu Regatul Unit referitoare la astfel de înțelegeri sau acorduri și, după caz, invită Comisia să participe la negocieri în calitate de observator.

(2) La încheierea negocierilor, statul membru în cauză transmite Comisiei proiectul de aranjament sau de acord rezultat. Comisia informează fără întârziere Parlamentul European și Consiliul cu privire la acest lucru.

(3) În termen de maximum trei luni de la primirea proiectului de aranjament sau de acord, Comisia decide dacă sunt îndeplinite condițiile prevăzute la articolul 6 alineatul (1) primul paragraf sau la articolul 6 alineatul (3) primul paragraf sau, respectiv, la articolul 7 primul paragraf. În cazul în care Comisia decide că respectivele condiții sunt îndeplinite, statul membru în cauză poate semna și încheia aranjamentul sau acordul în cauză.

(4) Statul membru în cauză transmite Comisiei o copie a aranjamentului sau a acordului în termen de o lună de la intrarea sa în vigoare sau, în cazul în care aranjamentul sau acordul urmează să se aplice cu titlu provizoriu, în termen de o lună de la începerea aplicării sale provizorii.

#### Articolul 9

Statele membre care intenționează să negocieze și să încheie acorduri bilaterale cu Regatul Unit în domenii care nu intră sub incidența Acordului comercial și de cooperare informează Comisia în timp util cu privire la intențiile lor și la progresul negocierilor, cu respectarea deplină a principiului cooperării loiale.

#### Articolul 10

Exercitarea competențelor Uniunii prin intermediul Acordului comercial și de cooperare nu aduce atingere competențelor Uniunii și, respectiv, ale statelor membre în nicio negociere, semnare sau încheiere, aflată în curs sau viitoare, a unui acord internațional cu orice altă țară terță, și în nicio viitoare negociere, semnare sau încheiere a unui acord de completare menționat la articolul 2 din Acordul comercial și de cooperare.

*Articolul 11*

Președintele Consiliului efectuează, în numele Uniunii, notificarea (notificările) prevăzută (prevăzute) în Acordul comercial și de cooperare, inclusiv notificarea privind îndeplinirea cerințelor și procedurilor interne pentru stabilirea consimțământului de asumare a obligațiilor, și la articolul 19 alineatul (1) din Acordul privind securitatea informațiilor.

*Articolul 12*

Declarațiile atașate la prezenta decizie se aprobă în numele Uniunii.

*Articolul 13*

Prezenta decizie intră în vigoare la data adoptării.

Adoptată la Bruxelles, 29 aprilie 2021.

*Pentru Consiliu*  
*Președintele*  
A. P. ZACARIAS

---

**ACORD COMERCIAL ȘI DE COOPERARE**

**între uniunea europeană și comunitatea europeană a energiei atomice, pe de o parte, și regatul unit al mării britanii și irlandei de nord, pe de altă parte**

## PREAMBUL

UNIUNEA EUROPEANĂ ȘI COMUNITATEA EUROPEANĂ A ENERGIEI ATOMICE

ȘI

REGATUL UNIT AL MARII BRITANII ȘI IRLANDEI DE NORD,

(1) REAFIRMÂNDU-ȘI angajamentul față de principiile democratice, statul de drept, drepturile omului, combaterea proliferării armelor de distrugere în masă și față de combaterea schimbărilor climatice, care constituie elemente esențiale ale prezentului acord și ale acordurilor de completare,

(2) RECUNOSCÂND importanța cooperării globale în abordarea chestiunilor de interes comun,

(3) RECUNOSCÂND importanța transparenței în comerțul și investițiile internaționale, în avantajul tuturor părților interesate,

(4) DORIND să stabilească norme clare și reciproc avantajoase care să reglementeze comerțul și investițiile dintre părți,

(5) AVÂND ÎN VEDERE că pentru a garanta gestionarea eficientă și interpretarea și aplicarea corectă a prezentului acord și a oricărui acord de completare, precum și respectarea obligațiilor asumate în temeiul acestor acorduri este esențial să fie stabilite dispoziții care să asigure guvernanta globală, în special norme privind soluționarea litigiilor și asigurarea respectării legii care să respecte pe deplin autonomia ordinii juridice a Uniunii și a celei a Regatului Unit, precum și statutul de țară terță al Regatului Unit în relația cu Uniunea Europeană,

(6) BAZÂNDU-SE pe drepturile și obligațiile care le revin în temeiul Acordului de la Marrakesh privind constituirea Organizației Mondiale a Comerțului, încheiat la 15 aprilie 1994, și al altor instrumente multilaterale și bilaterale de cooperare,

(7) RECUNOSCÂND autonomia fiecărei părți și drepturile fiecăreia de a reglementa pe teritoriile lor pentru a realiza obiective legitime de politică publică, cum ar fi protecția și promovarea sănătății publice, a serviciilor sociale, a educației publice, a siguranței, a mediului, inclusiv schimbările climatice, a moralității publice, a protecției sociale sau a consumatorilor, a bunăstării animalelor, a protecției vieții private și a datelor, precum și promovarea și protecția diversității culturale, străduindu-se totodată să își îmbunătățească nivelurile ridicate de protecție,

(8) CREZÂND în beneficiile unui mediu comercial previzibil care stimulează comerțul și investițiile între părți și previne denaturarea comerțului și avantajele concurențiale nelocale, într-un mod favorabil dezvoltării durabile în dimensiunile sale economice, sociale și de mediu,

(9) RECUNOSCÂND necesitatea unui parteneriat economic ambițios, amplu și echilibrat care să fie susținut prin condiții echitabile pentru o concurență deschisă și loială și dezvoltare durabilă, printr-un cadru eficace și solid pentru subvenții și concurență și printr-un angajament de a-și menține nivelurile ridicate de protecție în domeniul standardelor de muncă și sociale, al mediului, al combaterii schimbărilor climatice și al fiscalității,

(10) RECUNOSCÂND necesitatea asigurării unei piețe deschise și sigure pentru mediul de afaceri, inclusiv pentru întreprinderile mici și mijlocii, precum și pentru bunurile și serviciile acestora, prin prevenirea barierelor nejustificate din calea comerțului și a investițiilor,

(11) REMARCÂND importanța facilitării de noi oportunități pentru întreprinderi și consumatori prin intermediul comerțului digital și a prevenirii barierelor nejustificate din calea fluxurilor de date și a schimburilor comerciale realizate prin mijloace electronice, respectând totodată normele părților privind protecția datelor cu caracter personal,

(12) DORIND ca prezentul acord să contribuie la bunăstarea consumatorilor prin politici care să asigure un nivel ridicat de protecție a consumatorilor și de bunăstare economică și care să încurajeze cooperarea între autoritățile competente,

(13) AVÂND ÎN VEDERE importanța conectivității transfrontaliere pe calea aerului, pe cale rutieră și maritimă pentru pasageri și bunuri, precum și necesitatea de a asigura standarde înalte în ceea ce privește furnizarea de servicii de transport între părți,

(14) RECUNOSCÂND beneficiile comerțului cu energie și materii prime și ale investițiilor în acestea, precum și importanța sprijinirii furnizării de energie eficientă din punct de vedere al costurilor, curată și sigură către Uniune și Regatul Unit,

(15) LUÂND ACT DE interesul părților de a constitui un cadru pentru facilitarea cooperării tehnice și pentru dezvoltarea unor noi regimuri comerciale pentru interconexiuni care să dea rezultate solide și eficiente în toate intervalele de timp,

(16) LUÂND ACT DE faptul că cooperarea și comerțul dintre părți în aceste domenii ar trebui să se bazeze pe o concurență loială pe piețele energiei și pe un acces nediscriminatoriu la rețele,

(17) RECUNOSCÂND beneficiile energiei durabile, ale energiei din surse regenerabile, în special ale activităților offshore din Marea Nordului, și ale eficienței energetice,

(18) DORIND să promoveze utilizarea pașnică a apelor adiacente coastelor lor și utilizarea optimă și echitabilă a resurselor marine biologice în apele respective, inclusiv gestionarea durabilă continuă a stocurilor comune,

(19) LUÂND ACT DE faptul că Regatul Unit s-a retras din Uniunea Europeană și, începând cu 1 ianuarie 2021, Regatul Unit este un stat costier independent, cu drepturile și obligațiile aferente în temeiul dreptului internațional,



(20) AFIRMÂND faptul că drepturile suverane ale statelor de coastă exercitate de către părți în scopul explorării, exploatării, conservării și gestionării resurselor biologice din apele lor ar trebui să se exercite în temeiul și în conformitate cu principiile dreptului internațional, inclusiv cu cele prevăzute de Convenția Națiunilor Unite asupra dreptului mării încheiată la Montego Bay la 10 decembrie 1982 („Convenția Națiunilor Unite asupra dreptului mării”),

(21) RECUNOSCÂND importanța coordonării drepturilor de securitate socială de care se bucură persoanele care se deplasează între părți pentru a munci, în vederea șederii sau pentru a-și stabili reședința, precum și a drepturilor de care se bucură membrii de familie și urmașii acestora,

(22) AVÂND ÎN VEDERE că ambele părți vor avea de beneficiat de pe urma cooperării în domenii de interes comun, cum ar fi știința, cercetarea și inovarea, cercetarea nucleară și spațiul, desfășurată sub forma participării Regatului Unit la programele corespunzătoare ale Uniunii în condiții echitabile și adecvate,

(23) AVÂND ÎN VEDERE că cooperarea dintre Regatul Unit și Uniune în ceea ce privește prevenirea, investigarea, depistarea sau urmărirea penală a infracțiunilor și executarea sancțiunilor penale, inclusiv protecția împotriva amenințărilor la adresa securității publice și prevenirea acestora, va permite consolidarea securității Regatului Unit și a Uniunii,

(24) DORIND să încheie un acord între Regatul Unit și Uniune pentru a avea un temei juridic pentru o astfel de cooperare,

(25) RECUNOSCÂND faptul că părțile pot completa prezentul acord cu alte acorduri care să facă parte integrantă din relațiile lor bilaterale globale, astfel cum sunt reglementate de prezentul acord și că Acordul privind procedurile de securitate pentru schimbul de informații clasificate și protecția acestora este încheiat ca un astfel de acord de completare și permite schimbul de informații clasificate între părți în temeiul prezentului acord sau al oricărui alt acord de completare,

CONVIN DUPĂ CUM URMEAZĂ:

## PARTEA ÎNTÂI

## DISPOZIȚII COMUNE ȘI INSTITUȚIONALE

## TITLUL I

## DISPOZIȚII GENERALE

## ARTICOLUL 1

## Scopul

Prezentul acord stabilește baza pentru o relație amplă între părți, într-un spațiu al prosperității și bunei vecinătăți caracterizat de relații strânse și pașnice bazate pe cooperare, care respectă autonomia și suveranitatea fiecărei părți.

## ARTICOLUL 2

## Acorduri de completare

(1) Atunci când Uniunea și Regatul Unit încheie între ele alte acorduri bilaterale, acestea constituie acorduri de completare a prezentului acord, cu excepția cazului în care se prevede altfel în acordurile respective. Aceste acorduri de completare fac parte integrantă din relațiile bilaterale generale reglementate de prezentul acord și formează cadrul general.

(2) Alineatul (1) se aplică, de asemenea:

- (a) acordurilor dintre Uniune și statele sale membre, pe de o parte, și Regatul Unit, pe de altă parte; și
- (b) acordurilor dintre Comunitatea Europeană a Energiei Atomice, pe de o parte, și Regatul Unit, pe de altă parte.

## ARTICOLUL 3

## Buna-credință

(1) Părțile, dând dovadă de respect reciproc deplin și de bună-credință, își acordă asistență reciprocă în îndeplinirea atribuțiilor care decurg din prezentul acord și din orice acord de completare.

(2) Părțile iau toate măsurile adecvate, generale sau speciale, pentru a asigura îndeplinirea obligațiilor care decurg din prezentul acord și din orice acord de completare și se abțin de a lua orice măsură care ar putea pune în pericol realizarea obiectivelor prezentului acord sau ale oricărui acord de completare.

## TITLUL II

### PRINCIPII DE INTERPRETARE ȘI DEFINIȚII

#### ARTICOLUL 4

##### Dreptul internațional public

(1) Dispozițiile prezentului acord și ale oricărui acord de completare se interpretează cu bună-credință, în conformitate cu sensul lor obișnuit în contextul lor și din perspectiva obiectului și a scopului acordului, în conformitate cu regulile obișnuite de interpretare a dreptului internațional public, inclusiv cu cele codificate în Convenția de la Viena privind dreptul tratatelor, încheiată la Viena la 23 mai 1969.

(2) Pentru mai multă certitudine, nici prezentul acord, nici un acord de completare nu stabilesc obligația de a interpreta dispozițiile acestora în conformitate cu dreptul intern al vreuneia dintre părți.

(3) Pentru mai multă certitudine, nicio interpretare a prezentului acord sau a oricărui acord de completare dată de instanțele judecătorești ale uneia dintre părți nu are caracter obligatoriu pentru instanțele judecătorești ale celeilalte părți.

## ARTICOLUL 5

### Drepturile private

(1) Fără a aduce atingere articolului SSC.67 din Protocolul privind coordonarea sistemelor de securitate socială și cu excepția, în ceea ce privește Uniunea Europeană, a părții a treia din prezentul acord, nicio dispoziție a prezentului acord sau a oricărui acord de completare nu se interpretează ca acordând drepturi sau impunând obligații persoanelor, altele decât cele create între părți în temeiul dreptului internațional public, nici ca permițând invocarea directă a prezentului acord sau a oricărui acord de completare în sistemele juridice interne ale părților.

(2) Niciuna dintre părți nu prevede un drept de acțiune în temeiul legislației sale împotriva celeilalte părți pe motiv că cealaltă parte a încălcat prezentul acord sau orice acord de completare.

## ARTICOLUL 6

## Definiții

- (1) În sensul prezentului acord și al oricărui acord de completare și în absența unor dispoziții contrare, se aplică următoarele definiții:
- (a) „persoană vizată” înseamnă o persoană fizică identificată sau identificabilă; o persoană identificabilă este o persoană care poate fi identificată, direct sau indirect, în special prin referire la un element de identificare, cum ar fi un nume, un număr de identificare, date de localizare sau un identificator online sau la unul sau mai multe elemente specifice, proprii identității fizice, fiziologice, genetice, mentale, economice, culturale sau sociale a persoanei fizice respective;
  - (b) „zi” înseamnă o zi calendaristică;
  - (c) „stat membru” înseamnă un stat membru al Uniunii Europene;
  - (d) „date cu caracter personal” înseamnă orice informație referitoare la o persoană vizată;
  - (e) „stat” înseamnă un stat membru sau Regatul Unit, în funcție de context;
  - (f) „teritoriul” unei părți înseamnă, pentru fiecare parte, teritoriile cărora li se aplică prezentul acord în conformitate cu articolul 774;

- (g) „perioadă de tranziție” înseamnă perioada de tranziție prevăzută la articolul 126 din Acordul de retragere; și
- (h) „Acord de retragere” înseamnă Acordul privind retragerea Regatului Unit al Marii Britanii și Irlandei de Nord din Uniunea Europeană și din Comunitatea Europeană a Energiei Atomice, inclusiv protocoalele la acesta.
- (2) Orice trimitere la „Uniune”, „parte” sau „părți” din prezentul acord sau din orice acord de completare se interpretează ca neincluzând Comunitatea Europeană a Energiei Atomice, cu excepția cazului în care se prevede altfel sau în cazul în care contextul impune altfel.

### TITLUL III

#### CADRUL INSTITUȚIONAL

#### ARTICOLUL 7

##### Consiliul de parteneriat

- (1) Prin prezentul acord se constituie un Consiliu de parteneriat. Acesta este compus din reprezentanți ai Uniunii și ai Regatului Unit. Consiliul de parteneriat se poate întruni în diferite configurații, în funcție de materiile discutate.



- (2) Consiliul de parteneriat este coprezidat de un membru al Comisiei Europene și de un reprezentant al guvernului Regatului Unit la nivel ministerial. Consiliul de parteneriat se întrunește la cererea Uniunii sau a Regatului Unit și, în orice caz, cel puțin o dată pe an și stabilește calendarul reuniunilor sale și ordinea de zi a acestora de comun acord.
- (3) Consiliul de parteneriat supervizează realizarea obiectivelor prezentului acord și ale oricărui acord de completare. Acesta supraveghează și facilitează punerea în aplicare și executarea prezentului acord și a oricărui acord de completare. Fiecare parte poate sesiza Consiliul de parteneriat cu privire la orice aspect referitor la punerea în aplicare, executarea și interpretarea prezentului acord sau a oricărui acord de completare.
- (4) Consiliul de parteneriat are competența:
- (a) de a adopta decizii cu privire la toate aspectele pentru care prezentul acord sau orice acord de completare prevede acest lucru;
  - (b) de a adresa părților recomandări cu privire la punerea în aplicare și executarea prezentului acord și a oricărui acord de completare;
  - (c) de a adopta, prin decizie, modificări la prezentul acord sau la orice acord de completare în cazurile prevăzute de prezentul acord sau de orice acord de completare;
  - (d) de a adopta decizii de modificare a prezentului acord sau a oricărui acord de completare, exceptând în ceea ce privește partea întâi titlul III, până la sfârșitul celui de al patrulea an de la intrarea în vigoare a prezentului acord, cu condiția ca astfel de modificări să fie necesare pentru corectarea erorilor, remedierea omisiunilor sau a altor deficiențe;

- (e) de a discuta orice aspect legat de domeniile vizate de prezentul acord sau de orice acord de completare;
  - (f) de a delega unele dintre competențele sale Comitetului de parteneriat pentru comerț sau unui comitet specializat, cu excepția competențelor și a responsabilităților menționate la litera (g) de la prezentul alineat;
  - (g) de a înființa, prin decizii, comitete specializate în comerț și comitete specializate, altele decât cele menționate la articolul 8 alineatul (1), de a dizolva orice comitet specializat în comerț sau comitet specializat sau de a modifica sarcinile care îi sunt atribuite unui astfel de comitet; și
  - (h) de a adresa părților recomandări cu privire la transferul de date cu caracter personal în domenii specifice reglementate de prezentul acord sau de orice acord de completare.
- (5) Activitatea Consiliului de parteneriat este reglementată de regulamentul de procedură prevăzut în Anexa 1. Consiliul de parteneriat poate modifica anexa respectivă.

## ARTICOLUL 8

### Comitete

- (1) Se constituie următoarele comitete:
- (a) Comitetul de parteneriat pentru comerț, care abordează aspectele reglementate de titlurile I-VII, de titlul VIII capitolul 4, de partea a doua rubrica întâi titlurile IX-XII, de partea a doua rubrica a șasea și de anexa 27;

- (b) Comitetul specializat în comerț privind mărfurile, care abordează aspectele reglementate de partea a doua rubrica întâi titlul I capitolul 1 și de partea a doua rubrica întâi titlul VIII capitolul 4;
- (c) Comitetul specializat în comerț privind cooperarea vamală și regulile de origine, care abordează aspectele reglementate de partea a doua rubrica întâi titlul I capitolele 2 și 5, de Protocolul privind asistența administrativă reciprocă în domeniul vamal și de dispozițiile privind controlul de către autoritățile vamale al respectării drepturilor de proprietate intelectuală, redevențele și taxele vamale, determinarea valorii în vamă și mărfurile reparate;
- (d) Comitetul specializat în comerț privind măsurile sanitare și fitosanitare, care abordează aspectele reglementate de partea a doua rubrica întâi titlul I capitolul 3;
- (e) Comitetul specializat în comerț privind barierele tehnice în calea comerțului, care abordează aspectele reglementate de partea a doua rubrica întâi titlul I capitolul 4 și de articolul 323;
- (f) Comitetul specializat în comerț privind serviciile, investițiile și comerțul digital, care abordează aspectele reglementate de partea a doua rubrica întâi titlurile II–IV și de partea a doua rubrica întâi titlul VIII capitolul 4;
- (g) Comitetul specializat în comerț privind proprietatea intelectuală, care abordează aspectele reglementate de partea a doua rubrica întâi titlul V;
- (h) Comitetul specializat în comerț privind achizițiile publice, care abordează aspectele reglementate de partea a doua rubrica întâi titlul VI;

- (i) Comitetul specializat în comerț privind cooperarea în materie de reglementare, care abordează aspectele reglementate de partea a doua rubrica întâi titlul X;
- (j) Comitetul specializat în comerț privind condiții de concurență echitabile pentru o concurență deschisă și loială și dezvoltarea durabilă, care abordează aspectele reglementate de partea a doua rubrica întâi titlul XI și de anexa 27;
- (k) Comitetul specializat în comerț privind cooperarea administrativă în domeniul TVA și privind recuperarea impozitelor și a taxelor, care abordează aspectele reglementate de Protocolul privind cooperarea administrativă și combaterea fraudelor în domeniul taxei pe valoarea adăugată și privind asistența reciprocă în materie de recuperare a creanțelor legate de taxe și impozite;
- (l) Comitetul specializat privind energia,
  - (i) care abordează aspectele reglementate de partea a doua rubrica întâi titlul VIII, cu excepția capitolului 4, a articolului 323 și a anexei 27; și
  - (ii) care poate discuta și furniza expertiză comitetului relevant specializat în comerț, care abordează aspectele reglementate de capitolul 4 și de articolul 323;
- (m) Comitetul specializat privind transportul aerian, care abordează aspectele reglementate de partea a doua rubrica a doua titlul I;

- (n) Comitetul specializat privind siguranța aviației, care abordează aspectele reglementate de partea a doua rubrica a doua titlul II;
  - (o) Comitetul specializat privind transportul rutier, care abordează aspectele reglementate de partea a doua rubrica a treia;
  - (p) Comitetul specializat privind coordonarea sistemelor de securitate socială, care abordează aspectele reglementate de partea a doua rubrica a patra și de Protocolul privind coordonarea sistemelor de securitate socială;
  - (q) Comitetul specializat privind pescuitul, care abordează aspectele reglementate de partea a doua rubrica a cincea;
  - (r) Comitetul specializat privind cooperarea în materie de asigurare a respectării legii și cooperarea judiciară, care abordează aspectele reglementate de partea a treia; și
  - (s) Comitetul specializat privind participarea la programele Uniunii, care abordează aspectele reglementate de partea a cincea.
- (2) În ceea ce privește aspectele care privesc titlurile I-VII, titlul VIII capitolul 4, partea a doua rubrica întâi titlurile IX-XII, partea a doua rubrica a șasea și anexa 27, Comitetul de parteneriat pentru comerț menționat la alineatul (1) de la prezentul articol are competența:
- (a) de a acorda asistență Consiliului de parteneriat în exercitarea atribuțiilor sale și, mai ales, de a prezenta rapoarte Consiliului de parteneriat și de a îndeplini toate sarcinile care îi sunt încredințate de către acesta;

- (b) de a supraveghea punerea în aplicare a prezentului acord sau a oricărui acord de completare;
- (c) de a adopta decizii sau de a adresa recomandări astfel cum se prevede în prezentul acord sau în orice acord de completare ori în cazul în care această competență i-a fost delegată de către Consiliul de parteneriat;
- (d) de a superviza activitatea comitetelor specializate în comerț menționate la alineatul (1) de la prezentul articol;
- (e) de a vedea care este maniera cea mai potrivită de a preveni sau de a soluționa orice dificultate care poate apărea în legătură cu interpretarea și aplicarea prezentului acord sau a oricărui acord de completare, fără a aduce atingere părții a șasea titlul I;
- (f) de a exercita competențele care îi sunt delegate de Consiliul de parteneriat în temeiul articolului 7 alineatul (4) litera (f);
- (g) de a înființa, prin decizii, comitete specializate în comerț, altele decât cele menționate la alineatul (1), de a dizolva orice astfel de comitet specializat în comerț sau de a modifica sarcinile care îi sunt încredințate acestuia; și
- (h) de a înființa, superviza, coordona și dizolva grupuri de lucru sau de a delega supervizarea acestora unui comitet specializat în comerț.

- (3) În ceea ce privește aspectele care sunt de competența lor, comitetele specializate în comerț au competența:
- (a) de a monitoriza și revizui punerea în aplicare și de a asigura buna funcționare a acordului sau a oricărui acord de completare;
  - (b) de a acorda asistență Comitetului de parteneriat pentru comerț în exercitarea atribuțiilor sale și, mai ales, de a prezenta rapoarte Consiliului de parteneriat și de a îndeplini toate sarcinile care îi sunt încredințate de către acesta;
  - (c) de a efectua lucrările tehnice pregătitoare necesare pentru a sprijini Consiliul de parteneriat și Comitetul de parteneriat pentru comerț în îndeplinirea atribuțiilor care le revin, inclusiv atunci când aceste organisme trebuie să adopte decizii sau recomandări;
  - (d) de a adopta decizii cu privire la toate aspectele pentru care prezentul acord sau orice acord de completare prevede acest lucru;
  - (e) de a discuta aspectele tehnice care decurg din punerea în aplicare a prezentului acord sau a oricărui acord de completare, fără a aduce atingere părții a șasea titlul I; și
  - (f) de a oferi un for în cadrul căruia părțile să facă schimb de informații, să discute despre cele mai bune practici și să își împărtășească experiența avută în materie de punere în aplicare;

- (4) În ceea ce privește aspectele care sunt de competența lor, comitetele specializate au competența:
- (a) de a monitoriza și revizui punerea în aplicare și de a asigura buna funcționare a acordului sau a oricărui acord de completare;
  - (b) de a acorda asistență Consiliului de parteneriat în exercitarea atribuțiilor sale și, mai ales, de a prezenta rapoarte Consiliului de parteneriat și de a executa orice sarcină care le este încredințată de către acesta;
  - (c) de a adopta decizii, inclusiv modificări, și recomandări cu privire la toate aspectele pentru care prezentul acord sau orice acord de completare prevede acest lucru sau pentru care Consiliul de parteneriat și-a delegat competențele unui comitet specializat, în conformitate cu articolul 7 alineatul (4) litera (f);
  - (d) de a discuta aspectele tehnice care decurg din punerea în aplicare a prezentului acord sau a oricărui acord de completare;
  - (e) de a oferi părților un for în cadrul căruia să facă schimb de informații, să discute despre cele mai bune practici și să își împărtășească experiența avută în materie de punere în aplicare;
  - (f) de a înființa, superviza, coordona și dizolva grupuri de lucru; și
  - (g) de a oferi un for pentru consultări în temeiul articolului 738 alineatul (7).



- (5) Comitetele sunt constituite din reprezentanți ai fiecărei părți. Fiecare parte se asigură că reprezentanții săi în comitete au expertiza necesară cu privire la aspectele discutate.
- (6) Comitetul de parteneriat pentru comerț este coprezidat de un reprezentant de rang înalt al Uniunii și de un reprezentant al Regatului Unit cu responsabilități în materie de comerț sau de persoane desemnate de aceștia. Consiliul de parteneriat se întrunește la cererea Uniunii sau a Regatului Unit și, în orice caz, cel puțin o dată pe an și stabilește calendarul reuniunilor sale și ordinea de zi a acestora de comun acord.
- (7) Comitetele specializate în comerț și comitetele specializate sunt coprezidate de un reprezentant al Uniunii și de un reprezentant al Regatului Unit. Cu excepția cazului în care se prevede altfel în prezentul acord sau în cazul în care copreședinții decid altfel, aceste comitete se reunesc cel puțin o dată pe an.
- (8) Comitetele stabilesc de comun acord calendarul reuniunilor lor și ordinea de zi a acestora.
- (9) Activitatea comitetelor este reglementată de regulamentul de procedură prevăzut în anexa 1.
- (10) Prin derogare de la alineatul (9), un comitet își poate adopta și modifica ulterior normele care îi reglementează activitatea.

## ARTICOLUL 9

## Grupuri de lucru

- (1) Se înființează următoarele grupuri de lucru:
  - (a) Grupul de lucru privind produsele ecologice, sub supravegherea Comitetului specializat în comerț privind barierele tehnice în calea comerțului;
  - (b) Grupul de lucru privind autovehiculele și piesele de schimb, sub supravegherea Comitetului specializat în comerț privind barierele tehnice în calea comerțului;
  - (c) Grupul de lucru privind medicamentele, sub supravegherea Comitetului specializat în comerț privind barierele tehnice în calea comerțului;
  - (d) Grupul de lucru privind coordonarea sistemelor de securitate socială, sub supravegherea Comitetului specializat privind coordonarea sistemelor de securitate socială.
- (2) Sub supravegherea comitetelor, grupurile de lucru acordă asistență comitetelor în îndeplinirea sarcinilor lor și, mai ales, pregătesc lucrările comitetelor și îndeplinesc sarcinile care le sunt încredințate de către acestea.
- (3) Grupurile de lucru sunt constituite din reprezentanți ai Uniunii și ai Regatului Unit și sunt coprezidate de un reprezentant al Uniunii și de un reprezentant al Regatului Unit.

(4) Grupurile de lucru își stabilesc de comun acord regulamentul de procedură, calendarul și ordinea de zi a reuniunilor.

## ARTICOLUL 10

### Decizii și recomandări

(1) Deciziile adoptate de Consiliul de parteneriat sau, după caz, de un comitet sunt obligatorii pentru părți și pentru toate organismele constituite în temeiul prezentului acord și al oricărui acord de completare, inclusiv pentru instanța de arbitraj menționată la titlul I din partea a șasea. Recomandările nu au caracter obligatoriu.

(2) Consiliul de parteneriat sau, după caz, un comitet adoptă decizii și formulează recomandări de comun acord.

## ARTICOLUL 11

### Cooperarea parlamentară

(1) Parlamentul European și Parlamentul Regatului Unit pot înființa o Adunare parlamentară a parteneriatului, alcătuită din membri ai Parlamentului European și din membri ai Parlamentului Regatului Unit, care să constituie un for pentru schimbul de opinii cu privire la parteneriat.

- (2) Odată înființată, Adunarea parlamentară a parteneriatului:
- (a) poate solicita Consiliului de parteneriat informații relevante privind punerea în aplicare a prezentului acord și a oricărui acord de completare, Consiliul de parteneriat trebuind să furnizeze Adunării informațiile solicitate;
  - (b) trebuie să fie informată cu privire la deciziile și recomandările Consiliului de parteneriat; și
  - (c) poate face recomandări Consiliului de parteneriat.

## ARTICOLUL 12

### Participarea societății civile

Părțile se consultă cu societatea civilă cu privire la punerea în aplicare a prezentului acord și a oricărui acord de completare, în special interacționând cu grupurile consultative interne și cu Forumul societății civile menționate la articolele 13 și 14.

## ARTICOLUL 13

## Grupurile consultative interne

- (1) Fiecare parte se consultă, în ceea ce privește aspectele reglementate de prezentul acord și de orice acord de completare, cu grupul (grupurile) său (sale) consultativ(e) intern(e) nou înființat(e) sau existent(e), în care sunt reprezentate organizațiile independente ale societății civile, inclusiv organizațiile neguvernamentale, organizațiile profesionale și patronale, precum și sindicatele care își desfășoară activitatea în domeniul economic, al dezvoltării durabile, social, al drepturilor omului, al mediului și în alte domenii. Fiecare parte își poate convoca grupul (grupurile) consultativ(e) intern(e) în diferite configurații pentru a discuta punerea în aplicare a diferitelor dispoziții ale prezentului acord sau ale oricărui acord de completare.
- (2) Fiecare parte ia în considerare opiniile sau recomandările prezentate de grupul (grupurile) său (sale) consultativ(e) intern(e). Reprezentanții fiecărei părți se străduiesc să se întrunească cel puțin o dată pe an cu grupul (grupurile) său (sale) consultativ(e) intern(e). Reuniunile pot avea loc prin mijloace virtuale.
- (3) Pentru a promova informarea publicului cu privire la grupurile consultative interne, fiecare parte se străduiește să publice lista organizațiilor care participă la grupul (grupurile) său (sale) consultativ(e) intern(e), precum și punctul de contact pentru grupul (grupurile) respectiv(e).
- (4) Părțile promovează interacțiunea dintre grupurile lor consultative interne, inclusiv, atunci când este posibil, prin schimbul de date de contact ale membrilor grupurilor lor consultative interne.

## ARTICOLUL 14

## Forumul societății civile

- (1) Părțile facilitează organizarea unui Forum al societății civile în vederea desfășurării unui dialog cu privire la punerea în aplicare a părții a doua. Consiliul de parteneriat adoptă orientările operaționale pentru desfășurarea forumului.
- (2) Forumul societății civile se întrunește cel puțin o dată pe an, cu excepția cazului în care părțile convin altfel. Forumul societății civile se poate întruni prin mijloace virtuale.
- (3) Forumul societății civile este deschis participării organizațiilor independente ale societății civile înființate pe teritoriile părților, inclusiv a membrilor grupurilor consultative interne menționate la articolul 13. Fiecare parte promovează o reprezentare echilibrată, care să includă organizații neguvernamentale, organizații profesionale și patronale, precum și sindicatele active în domeniul economic, al dezvoltării durabile, social, al drepturilor omului, al mediului și în alte domenii.

## PARTEA A DOUA

## COMERȚ, TRANSPORTURI, PESCUIT ȘI ALTE DISPOZIȚII

## RUBRICA ÎNTÂI

## COMERȚ

## TITLUL I

## COMERȚUL CU MĂRFURI

## CAPITOLUL 1

TRATAMENTUL NAȚIONAL ȘI ACCESUL PE PIAȚĂ AL MĂRFURILOR (INCLUSIV  
INSTRUMENTE DE APĂRARE COMERCIALĂ)

## ARTICOLUL 15

## Obiectiv

Obiectivul prezentului capitol îl constituie facilitarea comerțului cu mărfuri între părți și menținerea comerțului cu mărfuri liberalizat în conformitate cu dispozițiile prezentului acord.

## ARTICOLUL 16

## Domeniu de aplicare

În absența unor dispoziții contrare, prezentul capitol se aplică comerțului cu mărfuri al unei părți.

## ARTICOLUL 17

## Definiții

În sensul prezentului capitol, se aplică următoarele definiții:

- (a) „tranzacții consulare” înseamnă procedura de obținere, din partea unui consul al părții importatoare pe teritoriul părții exportatoare sau pe teritoriul unei părți terțe, a unei facturi consulare sau a unei vize consulare pentru o factură comercială, un certificat de origine, un manifest, o declarație de export a unui expeditor sau orice alt document vamal în legătură cu importul mărfurilor;
- (b) „Acordul privind determinarea valorii în vamă” înseamnă Acordul privind punerea în aplicare a articolului VII din GATT 1994;



- (c) „procedură de acordare a licențelor de export” înseamnă o procedură administrativă care menționează explicit sau nu termenul de „acordare a licențelor”, utilizată de una dintre părți pentru aplicarea regimurilor de acordare a licențelor de export, care impune, ca o condiție prealabilă pentru exportul de către partea respectivă, depunerea unei cereri sau a altor documente, altele decât cele necesare în general în scopul vămuirii, la organul administrativ competent;
- (d) „procedură de acordare a licențelor de import” înseamnă o procedură administrativă care menționează explicit sau nu termenul de „acordare a licențelor”, utilizată de una dintre părți pentru aplicarea regimurilor de acordare a licențelor de import, care impune, ca o condiție prealabilă pentru importul pe teritoriul părții importatoare, depunerea unei cereri sau a altor documente, altele decât cele necesare în general pentru vămuire, la organul sau organele administrativ(e) competent(e);
- (e) „mărfuri originare” înseamnă, cu excepția cazului în care se prevede altfel, o marfă conformă cu regulile de origine prevăzute în capitolul 2 din prezentul titlu;
- (f) „cerință de performanță” înseamnă o cerință:
- (i) privind exportul unei anumite cantități, al unei anumite valori sau al unui anumit procent de mărfuri;
  - (ii) ca mărfurile părții care acordă o licență de import să fie înlocuite cu mărfuri importate;
  - (iii) ca o persoană care beneficiază de o licență de import să achiziționeze alte mărfuri de pe teritoriul părții care acordă licența de import sau să acorde o preferință mărfurilor produse pe plan intern;

- (iv) ca o persoană care beneficiază de o licență de import să producă pe teritoriul părții care acordă licența de import mărfuri având o anumită cantitate, o anumită valoare sau un anumit procent de conținut intern; sau
  - (v) care se raportează în orice fel la volumul sau valoarea importurilor, la volumul sau valoarea exporturilor sau la valoarea intrărilor de valută;
- (g) „marfă reprecucrată” înseamnă o marfă încadrată la capitolele 32, 40, 84-90, 94 sau 95 din Sistemul armonizat (SA) care:
- (i) este compusă în întregime sau parțial din părți obținute din mărfuri care au fost deja utilizate;
  - (ii) are o durată de viață și performanțe similare cu mărfurile respective în stare nouă; și
  - (iii) beneficiază de o garanție echivalentă cu cea aplicabilă mărfurilor respective în stare nouă; și
- (h) „reparare” înseamnă orice operațiune de perfecționare efectuată asupra unei mărfi pentru a se remedia defectele de funcționare sau defectele materiale și care implică restabilirea funcției inițiale a mărfii respective sau pentru a se asigura conformitatea cu cerințele tehnice pentru utilizarea sa. Repararea unei mărfi include refacerea și întreținerea, cu o posibilă sporire a valorii mărfii ca urmare a readucerii mărfii respective la funcționalitatea inițială, dar nu include operațiuni sau procedee care:
- (i) distrug caracteristicile esențiale ale unei mărfi sau creează o marfă nouă sau diferită din punct de vedere comercial;

- (ii) transformă o marfă nefinită într-o marfă finită; sau
- (iii) sunt utilizate pentru îmbunătățirea sau sporirea performanței tehnice a unei mărfi.

## ARTICOLUL 18

### Clasificarea mărfurilor

Clasificarea mărfurilor în comerțul dintre părți în temeiul prezentului acord este stabilită în nomenclatura tarifară respectivă a fiecărei părți în conformitate cu Sistemul armonizat.

## ARTICOLUL 19

### Tratament național în materie de impozitare și reglementare internă

Fiecare parte acordă tratament național mărfurilor celeilalte părți în conformitate cu articolul III din GATT 1994, inclusiv cu notele explicative și dispozițiile suplimentare ale acestuia. În acest scop, articolul III din GATT 1994 și notele explicative și dispozițiile suplimentare ale acestuia sunt încorporate în prezentul acord și devin parte integrantă din acesta, *mutatis mutandis*.

## ARTICOLUL 20

## Libertate de tranzit

Fiecare parte acordă libertatea de tranzit pe teritoriul său, pe rutele cele mai convenabile pentru tranzitul internațional, pentru traficul în tranzit înspre sau dinspre teritoriul celeilalte părți sau al oricărei alte țări terțe. În acest scop, articolul V din GATT 1994 și notele explicative și dispozițiile suplimentare ale acestuia sunt încorporate în prezentul acord și devin parte integrantă din acesta, *mutatis mutandis*. Părțile înțeleg că articolul V din GATT 1994 include circulația produselor energetice, printre altele, prin conducte sau rețele electrice.

## ARTICOLUL 21

## Interzicerea taxelor vamale

În absența unor dispoziții contrare în prezentul acord, sunt interzise taxele vamale pentru toate mărfurile originare din cealaltă parte.

## ARTICOLUL 22

## Taxe, impozite sau alte impuneri la export

(1) Niciuna dintre părți nu poate adopta sau menține nicio taxă, niciun impozit și nicio altă impunere de orice tip pentru exportul unei mărfi către cealaltă parte sau în legătură cu acesta și nicio taxă internă sau altă impunere pentru o marfă exportată către cealaltă parte care să fie în plus față de taxa sau impunerea care s-ar aplica mărfurilor similare atunci când sunt destinate consumului intern.

(2) În scopul prezentului articol, termenul „altă impunere de orice tip” nu include taxele sau alte impuneri care sunt permise în temeiul articolului 23.

## ARTICOLUL 23

## Taxe și formalități

(1) Taxele și alte impuneri aplicate de una dintre părți pentru importul sau exportul unei mărfi a celeilalte părți sau în legătură cu respectivul import sau export sunt limitate, ca valoare, la costul aproximativ al serviciilor furnizate și nu constituie un mijloc indirect de protecție pentru mărfurile interne sau o impozitare cu caracter fiscal percepută pentru importuri sau exporturi. Niciuna dintre părți nu percepe taxe sau alte impuneri pentru import sau export sau în legătură cu acesta pe o bază *ad valorem*.

(2) Fiecare parte poate să aplice impuneri sau să recupereze costuri numai în cazul prestării unor servicii speciale, cum ar fi următoarele, dar fără a se limita la acestea:

- (a) prezența, când este solicitată, a personalului vamal în afara programului oficial de lucru sau în alte locuri decât birourile vamale;
- (b) analiza sau expertiza mărfurilor și cheltuielilor poștale pentru returnarea la solicitant a mărfurilor, în special în ceea ce privește deciziile referitoare la informațiile obligatorii sau la furnizarea de informații referitoare la aplicarea actelor cu putere de lege și a normelor administrative din domeniul vamal;
- (c) examinarea sau prelevarea de eșantioane de mărfuri în scopul verificării, sau distrugerea mărfurilor, în cazul în care apar alte costuri decât cele legate de utilizarea personalului vamal; și
- (d) măsuri excepționale de control, dacă acestea se dovedesc a fi necesare din cauza naturii mărfurilor sau a unui risc potențial.

(3) Fiecare parte publică prompt, pe o pagină de internet oficială, toate taxele și impunerile pe care le aplică în legătură cu importul sau exportul, astfel încât să permită guvernelor, comercianților și altor părți interesate să ia cunoștință de ele. Informațiile respective includ motivul pentru care taxa sau impunerea în cauză este datorată pentru serviciul oferit, autoritatea responsabilă, taxa sau impunerea care va fi aplicată, precum și termenul și modalitățile de plată. Nicio taxă sau impunere nouă sau modificată nu se aplică până când informațiile menționate în prezentul alineat nu sunt publicate și ușor accesibile.

(4) Niciuna dintre părți nu prevede tranzacții consulare, deci nici taxe și impuneri conexe, în legătură cu importul oricărei mărfi a celeilalte părți.

## ARTICOLUL 24

### Mărfuri reparate

(1) Niciuna dintre părți nu aplică taxe vamale pentru o marfă, indiferent de originea acesteia, care reîntră pe teritoriul părții după ce a fost exportată temporar de pe teritoriul său către teritoriul celeilalte părți pentru reparații.

(2) Alineatul (1) nu se aplică unei mărfi importate sub control vamal, în zone de liber schimb sau cu un statut similar, care este exportată ulterior pentru reparații și nu este reimportată cu depunerea unei garanții, în zone de liber schimb sau cu un statut similar.

(3) Niciuna dintre părți nu aplică taxe vamale pentru o marfă, indiferent de originea acesteia, care este importată temporar de pe teritoriul celeilalte părți pentru reparații.

## ARTICOLUL 25

## Mărfuri re prelucrate

- (1) Niciuna dintre părți nu acordă mărfurilor re prelucrate ale celeilalte părți un tratament mai puțin favorabil decât cel pe care îl acordă mărfurilor echivalente în stare nouă.
- (2) Articolul 26 se aplică interdicțiilor de import și export sau restricțiilor privind mărfurile re prelucrate. Dacă una dintre părți adoptă sau menține interdicții de import și export sau restricții privind mărfuri care au fost deja utilizate, partea respectivă nu aplică aceste măsuri mărfurilor re prelucrate.
- (3) Oricare dintre părți poate solicita ca mărfurile re prelucrate să fie identificate ca atare pentru distribuție sau vânzare pe teritoriul său și ca acestea să îndeplinească toate cerințele tehnice în vigoare aplicabile mărfurilor echivalente în stare nouă.

## ARTICOLUL 26

## Restricții la import și la export

- (1) Niciuna dintre părți nu adoptă și nu menține interdicții sau restricții privind importul oricărei mărfi provenite din cealaltă parte sau privind exportul sau vânzarea pentru export a oricărei mărfi destinate teritoriului celeilalte părți decât în conformitate cu articolul XI din GATT 1994, inclusiv cu notele explicative și dispozițiile suplimentare ale acestuia. În acest scop, articolul XI din GATT 1994 și notele explicative și dispozițiile suplimentare ale acestuia sunt încorporate în prezentul acord și devin parte integrantă din acesta, *mutatis mutandis*.



- (2) Niciuna dintre părți nu adoptă și nu menține:
- (a) cerințe privind prețurile la export și la import, cu excepția cazurilor permise în executarea ordinelor și a angajamentelor privind taxele antidumping și compensatorii; sau
  - (b) licențe de import condiționate de îndeplinirea unei cerințe de performanță.

## ARTICOLUL 27

### Monopoluri la import și la export

Niciuna dintre părți nu stabilește și nu menține un monopol la import sau la export. În sensul prezentului articol, monopol la import sau la export înseamnă dreptul exclusiv sau autorizația exclusivă, acordată de una dintre părți unei entități, de a importa o marfă din cealaltă parte sau de a exporta o marfă către cealaltă parte.

## ARTICOLUL 28

### Proceduri de acordare a licențelor de import

- (1) Fiecare parte se asigură că toate procedurile de acordare a licențelor de import aplicabile comerțului cu mărfuri între părți sunt neutre în ceea ce privește aplicarea și sunt gestionate într-un mod corect, echitabil, nediscriminatoriu și transparent.

(2) Oricare dintre părți adoptă sau menține proceduri de acordare a licențelor ca o condiție pentru importul pe teritoriul său de pe teritoriul celeilalte părți numai în cazul în care nu sunt disponibile în mod rezonabil alte proceduri adecvate care să servească unui scop administrativ.

(3) Niciuna dintre părți nu adoptă și nu menține nicio procedură neautomată de acordare a licențelor de import, cu excepția cazului în care o astfel de procedură este necesară pentru punerea în aplicare a unei măsuri compatibile cu prezentul acord. Partea care adoptă o astfel de procedură neautomată de acordare a licențelor de import indică în mod clar măsura care este pusă în aplicare prin intermediul procedurii respective.

(4) Fiecare parte introduce și administrează orice procedură de acordare a licențelor de import în conformitate cu articolele 1-3 din Acordul OMC privind procedurile de acordare a licențelor de import (denumit în continuare „Acordul privind procedurile de acordare a licențelor de import”). În acest scop, articolele 1-3 din Acordul privind procedurile de acordare a licențelor de import sunt încorporate în prezentul acord și fac parte integrantă din acesta, *mutatis mutandis*.

(5) Orice parte care introduce sau modifică orice procedură de acordare a licențelor de import pune la dispoziție toate informațiile relevante online, pe o pagină de internet oficială. Aceste informații sunt puse la dispoziție, ori de câte ori este posibil, cu cel puțin 21 de zile înainte de data de aplicare a procedurii noi sau modificate de acordare a licențelor și, în orice caz, nu mai târziu de data cererii. Informațiile respective conțin datele prevăzute la articolul 5 din Acordul privind procedurile de acordare a licențelor de import.

(6) La cererea celeilalte părți, una dintre părți furnizează prompt orice informații relevante privind orice proceduri de acordare a licențelor de import pe care intenționează să le adopte sau pe care le menține, inclusiv informațiile menționate la articolele 1-3 din Acordul privind procedurile de acordare a licențelor de import.

(7) Pentru mai multă certitudine, nicio dispoziție a prezentului articol nu impune unei părți să acorde o licență de import și nici nu împiedică niciuna dintre părți să pună în aplicare obligațiile sau angajamentele care îi revin în temeiul rezoluțiilor Consiliului de Securitate al Organizației Națiunilor Unite sau al regimurilor multilaterale de neproliferare și al aranjamentelor de control al importurilor.

## ARTICOLUL 29

### Proceduri de acordare a licențelor de export

- (1) Fiecare parte publică orice procedură nouă de acordare a licențelor de export sau orice modificare a unei proceduri existente de acordare a licențelor de export, astfel încât să permită guvernelor, comercianților și altor părți interesate să ia cunoștință de acestea. Această publicare are loc, ori de câte ori este posibil, cu 45 de zile înainte ca procedura sau modificarea să intre în vigoare și, în orice caz, nu mai târziu de data la care o astfel de procedură sau modificare intră în vigoare și, dacă este cazul, publicarea are loc pe orice pagină de internet guvernamentală relevantă.
- (2) Publicarea procedurilor de acordare a licențelor de export conține următoarele informații:
  - (a) textele procedurilor de acordare a licențelor de export ale părții sau ale eventualelor modificări pe care partea le aduce procedurilor în cauză;
  - (b) mărfurile care fac obiectul fiecărei proceduri de acordare a licenței;

- (c) pentru fiecare procedură, descrierea procesului de solicitare a unei licențe și a criteriilor pe care trebuie să le îndeplinească un solicitant pentru a fi eligibil să solicite o licență, cum ar fi deținerea unei licențe de activitate, efectuarea sau menținerea unei investiții sau operarea într-o anumită formă de constituire pe teritoriul unei părți;
- (d) punctul sau punctele de contact de unde persoanele interesate pot obține mai multe informații referitoare la condițiile pentru obținerea unei licențe de export;
- (e) organul sau organele administrative la care se depune cererea sau alte documente pertinente;
- (f) descrierea oricărei măsuri sau a oricăror măsuri puse în aplicare prin procedura de acordare a licenței de export;
- (g) perioada în care fiecare procedură de acordare a licențelor de export va fi în vigoare, cu excepția cazului în care procedura rămâne în vigoare până la retragerea sau revizuirea sa printr-o nouă publicare;
- (h) dacă partea intenționează să utilizeze o procedură de acordare a licențelor pentru a administra un contingent la export, cantitatea totală și, dacă este cazul, valoarea contingentului și datele de deschidere și de închidere a acestuia și
- (i) orice scutiri sau excepții care înlocuiesc cerința de a obține o licență de export, modul de solicitare sau utilizare a respectivelor scutiri sau excepții și criteriile de acordare a acestora.

(3) În termen de 45 de zile de la data intrării în vigoare a prezentului acord, fiecare parte îi notifică celeilalte părți procedurile proprii existente de acordare a licențelor de export. Fiecare parte îi notifică celeilalte părți toate procedurile noi de acordare a licențelor de export și toate modificările procedurilor existente de acordare a licențelor de export în termen de 60 de zile de la publicare. Notificarea include o trimitere la sursele unde sunt publicate informațiile necesare în temeiul alineatului (2) și include, după caz, adresa paginilor de internet guvernamentale relevante.

(4) Pentru mai multă certitudine, nicio dispoziție a prezentului articol nu impune unei părți să acorde o licență de export și nu împiedică una dintre părți să își pună în aplicare angajamentele asumate în temeiul rezoluțiilor Consiliului de Securitate al Organizației Națiunilor Unite, precum și al regimurilor multilaterale de neproliferare și al aranjamentelor de control al exporturilor, inclusiv al Aranjamentului de la Wassenaar pentru controlul exporturilor de arme convenționale și produse și tehnologii cu dublă utilizare, al Grupului Australia, al Grupului furnizorilor nucleari și al Regimului de control al tehnologiilor pentru rachete, și nici să adopte, să mențină sau să pună în aplicare regimuri de sancțiuni independente.

## ARTICOLUL 30

### Determinarea valorii în vamă

Fiecare parte determină valoarea în vamă a mărfurilor celeilalte părți importate pe teritoriul său în conformitate cu articolul VII din GATT 1994 și cu Acordul privind determinarea valorii în vamă. În acest scop, articolul VII din GATT 1994 și notele explicative și dispozițiile suplimentare ale acestuia, precum și articolele 1-17 din Acordul privind determinarea valorii în vamă, inclusiv notele explicative ale acestuia, sunt încorporate în prezentul acord și devin parte integrantă din acesta, *mutatis mutandis*.

## ARTICOLUL 31

## Utilizarea preferințelor

(1) În scopul de a monitoriza funcționarea prezentului acord și de a calcula ratele de utilizare a preferințelor, părțile fac schimb anual de statistici în materie de importuri pentru o perioadă de 10 ani începând de la un an după intrarea în vigoare a prezentului acord. Cu excepția cazului în care Comitetul de parteneriat pentru comerț decide altfel, această perioadă se prelungește automat cu cinci ani, iar ulterior Comitetul de parteneriat pentru comerț poate decide să o prelungească în continuare.

(2) Schimbul de statistici în materie de importuri cuprinde datele referitoare la cel mai recent an disponibil, inclusiv valoarea și, dacă este cazul, volumul la nivelul liniei tarifare pentru importuri de mărfuri provenite de la cealaltă parte care beneficiază de un tratament preferențial privind taxele vamale în temeiul prezentului acord, precum și pentru cele care nu beneficiază de un tratament preferențial.

## ARTICOLUL 32

## Instrumente de apărare comercială

(1) Părțile își afirmă drepturile și obligațiile care le revin în temeiul articolului VI din GATT 1994, al Acordului antidumping, al Acordului SMC, al articolului XIX din GATT 1994, al Acordului privind măsurile de salvagardare și al articolului 5 din Acordul privind agricultura.

- (2) Capitolul 2 din prezentul titlu nu se aplică anchetelor și măsurilor antidumping, compensatorii și de salvagardare.
- (3) Fiecare parte aplică măsuri antidumping și compensatorii în conformitate cu cerințele Acordului antidumping și ale Acordului SMC și în conformitate cu un proces echitabil și transparent.
- (4) Cu condiția ca acest lucru să nu întârzie în mod inutil desfășurarea anchetei, fiecărei părți interesate într-o anchetă privind măsurile antidumping sau măsurile compensatorii<sup>1</sup> i se acordă ocazia de a-și apăra interesele.
- (5) Autoritatea de anchetă a fiecărei părți poate, în conformitate cu legislația părții respective, să analizeze dacă valoarea taxei antidumping care urmează să fie aplicată trebuie să fie marja de dumping totală sau o valoare mai scăzută.
- (6) Autoritatea de anchetă a fiecărei părți ia în considerare, în conformitate cu legislația părții respective, informațiile furnizate pentru a stabili dacă aplicarea unei taxe antidumping sau a unei taxe compensatorii nu ar fi în interesul public.
- (7) Niciuna dintre părți nu adoptă și nu menține în mod simultan, cu privire la aceeași marfă:
- (a) o măsură în conformitate cu articolul 5 din Acordul privind agricultura; și
  - (b) o măsură în conformitate cu articolul XIX din GATT 1994 și Acordul privind măsurile de salvagardare.

---

<sup>1</sup> În sensul prezentului articol, părțile interesate sunt definite în conformitate cu articolul 6.11 din Acordul antidumping și cu articolul 12.9 din Acordul SMC.

(8) Titlul I din partea a șasea nu se aplică în ceea ce privește alineatele (1)-(6) de la prezentul articol.

### ARTICOLUL 33

#### Utilizarea contingentelor tarifare existente în cadrul OMC

(1) Produsele originare din una dintre părți nu sunt eligibile pentru import în cealaltă parte în temeiul contingentelor tarifare existente în cadrul OMC, astfel cum sunt definite la alineatul (2). Acestea cuprind contingentele tarifare, astfel cum se repartizează între părți în cadrul negocierilor în temeiul articolului XXVIII din GATT inițiate de către Uniunea Europeană în documentul G/SECRET/42/Add.2 al OMC și de către Regatul Unit în documentul G/SECRET/44 al OMC și astfel cum sunt stabilite în dreptul intern al fiecărei părți. În sensul prezentului articol, caracterul originar al produselor se stabilește pe baza regulilor de origine nepreferențiale aplicabile în partea importatoare.

(2) În sensul alineatului (1), „contingente tarifare existente în cadrul OMC” înseamnă contingentele tarifare care reprezintă concesiile acordate de Uniunea Europeană în cadrul OMC și sunt cuprinse în proiectul de listă de concesiile și angajamente UE-28, elaborat în temeiul GATT 1994 și înaintat OMC prin documentul G/MA/TAR/RS/506, astfel cum a fost modificat prin documentele G/MA/TAR/RS/506/Add.1 și G/MA/TAR/RS/506/Add.2.



## ARTICOLUL 34

## Măsuri în caz de încălcare sau circumvenție a legislației vamale

(1) Părțile cooperează pentru prevenirea, detectarea și combaterea încălcării sau a circumvenției legislației vamale, în conformitate cu obligațiile care le revin în temeiul capitolului 2 din prezentul titlu și al Protocolului privind asistența administrativă reciprocă în domeniul vamal. Fiecare parte ia măsuri adecvate și comparabile pentru protejarea propriilor interese financiare și pentru protejarea intereselor financiare ale celeilalte părți în ceea ce privește perceperea taxelor pe mărfurile care intră pe teritoriile vamale ale Regatului Unit sau ale Uniunii.

(2) Sub rezerva posibilității scutirii pentru comercianții care își respectă obligațiile în temeiul alineatului (7), oricare dintre părți poate suspenda temporar, în conformitate cu procedura prevăzută la alineatele (3) și (4), tratamentul preferențial relevant pentru produsul (produsele) vizat(e) în cazul în care:

- (a) partea respectivă a constatat, pe baza unor informații obiective, incontestabile și verificabile, că au fost comise încălcări sau circumvenții sistematice și pe scară largă ale legislației vamale; și
- (b) cealaltă parte refuză în mod repetat și nejustificat să respecte sau nu respectă în alt mod obligațiile menționate la alineatul (1).

(3) Partea care a făcut constatarea menționată la alineatul (2) trimite o notificare Comitetului de parteneriat pentru comerț și începe consultări cu cealaltă parte în cadrul Comitetului de parteneriat pentru comerț pentru a ajunge la o soluție acceptabilă pentru ambele părți.

(4) Dacă părțile nu ajung la un acord cu privire la o soluție acceptabilă reciproc în termen de trei luni de la data notificării, partea care a făcut constatarea poate decide suspendarea temporară a tratamentului preferențial relevant pentru produsul sau produsele în cauză. În acest caz, partea care a făcut constatarea notifică fără întârziere Comitetului de parteneriat pentru comerț suspendarea temporară, inclusiv perioada în care intenționează să o aplice.

(5) Suspendarea temporară se aplică numai pe perioada necesară pentru a contracara încălcările sau circumvențiile și pentru a proteja interesele financiare ale părții în chestiune și, în orice caz, nu mai mult de șase luni. Partea în chestiune monitorizează situația și, în cazul în care decide că suspendarea temporară nu mai este necesară, îi pune capăt înainte de sfârșitul perioadei notificate Comitetului de parteneriat pentru comerț. În cazul în care condițiile care au condus la suspendare persistă la expirarea perioadei notificate Comitetului de parteneriat pentru comerț, partea în chestiune poate decide să reînnoiască suspendarea. Toate suspendările trebuie să facă obiectul unor consultări periodice în cadrul Comitetului de parteneriat pentru comerț.

(6) Fiecare parte publică, în conformitate cu procedurile sale interne, avize destinate importatorilor privind orice decizie referitoare la suspendările temporare menționate la alineatele (4) și (5).

(7) În pofida alineatului (4), în cazul în care un importator poate convinge autoritatea vamală a părții importatoare că produsele respective respectă pe deplin legislația vamală a părții importatoare, cerințele prezentului acord și orice altă condiție adecvată legată de suspendarea temporară instituită de către partea importatoare în conformitate cu actele sale cu putere de lege și normele sale administrative, partea importatoare permite importatorului să solicite tratamentul preferențial și să recupereze eventualele taxe plătite în plus față de nivelurile tarifare preferențiale aplicabile în momentul în care au fost importate produsele.

## ARTICOLUL 35

## Gestionarea erorilor administrative

În cazul unor erori sistematice ale autorităților competente sau al unor probleme în ceea ce privește gestionarea adecvată a sistemului preferențial la export, în special referitoare la aplicarea capitolului 2 din prezentul titlu și a Protocolului privind asistența administrativă reciprocă în domeniul vamal și dacă erorile sau problemele în cauză produc consecințe în ceea ce privește taxele la import, partea care se confruntă cu astfel de consecințe poate solicita Comitetului de parteneriat pentru comerț să examineze posibilitatea adoptării unor decizii corespunzătoare pentru soluționarea situației.

## ARTICOLUL 36

## Bunuri culturale

(1) Părțile cooperează pentru a facilita restituirea bunurilor culturale care au părăsit în mod ilicit teritoriul uneia dintre părți, având în vedere principiile consacrate în Convenția UNESCO privind mijloacele de interdicere și prevenire a importului, exportului și transferului ilicit de proprietate culturală, semnată la Paris la 17 noiembrie 1970.

- (2) În sensul prezentului articol, se aplică următoarele definiții:
- (a) „bun cultural” înseamnă un bun clasificat sau definit ca numărându-se printre bunurile de patrimoniu național cu valoare artistică, istorică sau arheologică, în conformitate cu normele și procedurile fiecărei părți; și
  - (b) „care au părăsit în mod ilicit teritoriul unei părți” înseamnă:
    - (i) care au părăsit teritoriul unei părți la 1 ianuarie 1993 sau după această dată cu încălcarea normelor părții respective privind protecția bunurilor de patrimoniu național sau cu încălcarea normelor acesteia privind exportul de bunuri culturale; sau
    - (ii) care nu au fost restituite la sfârșitul perioadei unei părăsiri temporare legale sau orice altă încălcare a unei alte condiții a unei astfel de părăsiri temporare, la 1 ianuarie 1993 sau ulterior acestei date.
- (3) Autoritățile competente ale părților cooperează reciproc, în special prin:
- (a) notificarea celeilalte părți atunci când un bun cultural este găsit pe teritoriul lor și există motive întemeiate să se considere că bunul cultural a părăsit în mod ilicit teritoriul celeilalte părți;
  - (b) transmiterea de cereri către cealaltă parte pentru restituirea bunurilor culturale care au părăsit în mod ilicit teritoriul părții în cauză;

- (c) prevenirea, prin măsurile provizorii necesare, a oricărei acțiuni de sustragere a unor astfel de bunuri culturale de la procedura de restituire; și
  - (d) luarea oricăror măsuri necesare pentru conservarea fizică a bunurilor culturale care au părăsit în mod ilicit teritoriul celeilalte părți.
- (4) Fiecare parte desemnează un punct de contact care răspunde de comunicările cu punctul de contact al celeilalte părți în orice chestiune care intră sub incidența prezentului articol, inclusiv cu privire la notificările și cererile menționate la alineatul (3) literele (a) și (b).
- (5) Cooperarea preconizată între părți implică, dacă este adecvat și necesar, autoritățile vamale ale părților responsabile cu gestionarea procedurilor de export pentru bunuri culturale.
- (6) Titlul I din partea a șasea nu se aplică în ceea ce privește prezentul articol.

## CAPITOLUL 2

### REGULI DE ORIGINE

#### SECȚIUNEA 1

### REGULI DE ORIGINE

#### ARTICOLUL 37

##### Obiectiv

Obiectivul prezentului capitol îl constituie stabilirea dispozițiilor pentru determinarea originii mărfurilor în scopul aplicării tratamentului tarifar preferențial în temeiul prezentului acord și pentru stabilirea procedurilor aferente de determinare a originii.

#### ARTICOLUL 38

##### Definiții

În sensul prezentului capitol, se aplică următoarele definiții:

- (a) „clasificare” înseamnă încadrarea unui produs sau a unui material la un capitol, o poziție sau o subpoziție anume din Sistemul armonizat;

- (b) „transport” înseamnă produsele care fie sunt expediate simultan de la un exportator la un destinatar, fie sunt însoțite de un document de transport unic acoperind transportul lor de la exportator la destinatar sau, în absența unui astfel de document, de o factură unică;
- (c) „exportator” înseamnă o persoană situată pe teritoriul unei părți care, în conformitate cu cerințele prevăzute de actele cu putere de lege și normele administrative ale acelei părți, exportă sau produce produsul originar și întocmește un atestat de origine;
- (d) „importator” înseamnă o persoană care importă produsul originar și solicită tratament tarifar preferențial pentru acest produs;
- (e) „material” înseamnă orice substanță utilizată la fabricarea unui produs, inclusiv orice componentă, ingredient, materie primă sau piesă;
- (f) „material neoriginar” înseamnă un material care nu poate fi considerat originar în temeiul prezentului capitol, inclusiv un material al cărui caracter originar nu poate fi determinat;
- (g) „produs” înseamnă produsul rezultat în urma fabricării, chiar dacă acesta este destinat utilizării ca material în fabricarea unui alt produs;
- (h) „fabricare” înseamnă orice tip de prelucrare sau perfecționare, inclusiv asamblarea.

## ARTICOLUL 39

## Cerințe generale

(1) În scopul aplicării tratamentului tarifar preferențial de către una dintre părți pentru mărfurile originare din cealaltă parte, în conformitate cu prezentul acord, cu condiția ca produsele să satisfacă toate celelalte cerințe aplicabile prevăzute în prezentul capitol, se consideră ca fiind originare din cealaltă parte următoarele produse:

- (a) produsele obținute în întregime în partea respectivă, în înțelesul articolului 41;
- (b) produsele fabricate în partea respectivă exclusiv din materiale originare din partea respectivă;  
și
- (c) produsele fabricate în partea respectivă prin încorporarea de materiale neoriginare, cu condiția ca acestea să îndeplinească cerințele prevăzute în anexa 3.

(2) În cazul în care un produs a dobândit caracterul originar, materialele neoriginare utilizate la fabricarea produsului respectiv nu sunt considerate ca fiind neoriginare atunci când produsul respectiv este încorporat ca material într-un alt produs.

(3) Cerințele pentru dobândirea caracterului originar trebuie să fie îndeplinite fără întrerupere în Regatul Unit sau în Uniune.



## ARTICOLUL 40

## Cumul de origine

- (1) Un produs originar din una dintre părți este considerat ca fiind originar din cealaltă parte dacă produsul respectiv este utilizat ca material în fabricarea unui alt produs pe teritoriul celeilalte părți.
- (2) Fabricarea dintr-un material neoriginar realizată pe teritoriul uneia dintre părți poate fi luată în considerare pentru a stabili dacă un produs este originar din cealaltă parte.
- (3) Alineatele (1) și (2) nu se aplică dacă fabricarea realizată pe teritoriul celeilalte părți nu depășește operațiunile menționate la articolul 43.
- (4) Pentru ca un exportator să completeze atestatul de origine menționat la articolul 54 alineatul (2) litera (a) pentru un produs menționat la alineatul (2) de la prezentul articol, exportatorul trebuie să obțină de la furnizorul său declarația furnizorului prevăzută în anexa 6 sau un document echivalent care conține aceleași informații care descriu materialele neoriginare în cauză cu suficiente detalii pentru identificarea lor.

## ARTICOLUL 41

## Produse obținute în întregime

- (1) Se consideră ca fiind obținute în întregime pe teritoriul uneia dintre părți următoarele produse:
- (a) produsele minerale extrase sau obținute din solul părții respective sau de pe fundul său marin;
  - (b) plantele și produsele vegetale cultivate sau recoltate pe teritoriul părții respective;
  - (c) animalele vii, născute și crescute pe teritoriul părții respective;
  - (d) produsele obținute de la animale vii crescute pe teritoriul părții respective;
  - (e) produsele obținute de la animale sacrificate născute și crescute pe teritoriul părții respective;
  - (f) produsele obținute prin activități de vânătoare sau de pescuit efectuate pe teritoriul părții respective;
  - (g) produsele obținute din acvacultură pe teritoriul părții respective, dacă organismele acvatice, inclusiv pește, moluște, crustacee, alte nevertebrate acvatice și plante acvatice sunt născute și crescute din stocuri de reproducere, cum ar fi ouă, icre, pești mici, puiet sau larve, puiet de somon, somon tânăr sau alți pești tineri în stadiul post-larvar prin intervenție în procesul de creștere sau de dezvoltare în scopul îmbunătățirii producției, precum popularea periodică, hrănirea și protejarea împotriva prădătorilor;

- (h) produsele de pescuit maritim și alte produse obținute de o navă a uneia dintre părți dincolo de limitele exterioare ale oricăror ape teritoriale;
  - (i) produsele obținute la bordul unui vas-fabrică al uneia dintre părți exclusiv din produsele menționate la litera (h);
  - (j) produsele extrase de pe fundul marin sau din subsolul marin dincolo de limitele oricăror ape teritoriale, cu condiția ca partea respectivă să aibă drepturi de exploatare sau de prelucrare a fundului marin sau a subsolului marin în chestiune;
  - (k) deșeurile și resturile provenite din operațiunile de fabricare efectuate pe teritoriul părții respective;
  - (l) deșeurile și resturile provenite de la produsele uzate colectate pe teritoriul părții respective, cu condiția ca produsele în chestiune să servească doar la recuperarea materiilor prime;
  - (m) produsele fabricate pe teritoriul părții respective exclusiv din produsele menționate la literele (a)-(l).
- (2) Termenii „nava uneia dintre părți” și „vasul-fabrică al uneia dintre părți” de la alineatul (1) literele (h) și (i) înseamnă o navă sau un vas-fabrică care:
- (a) este înregistrat(ă) într-un stat membru sau în Regatul Unit;
  - (b) arborează pavilionul unui stat membru sau al Regatului Unit; și

- (c) îndeplinește una dintre următoarele condiții:
- (i) este deținut(ă) în proporție de cel puțin 50 % de resortisanți ai unui stat membru sau ai Regatului Unit; sau
  - (ii) este deținut(ă) de persoane juridice, iar fiecare dintre acestea:
    - (A) își are sediul social și locul principal de desfășurare a activității economice în Uniune sau în Regatul Unit; și
    - (B) este deținută în proporție de cel puțin 50 % de entități publice, persoane juridice sau resortisanți ai unui stat membru sau ai Regatului Unit.

## ARTICOLUL 42

### Toleranțe

- (1) Dacă un produs nu îndeplinește cerințele prevăzute în anexa 3 ca urmare a utilizării unui material neoriginar în procesul său de fabricare, se consideră totuși că produsul respectiv este originar din una dintre părți, cu condiția ca:
- (a) greutatea totală a materialelor neoriginare utilizate în procesul de fabricare a produselor încadrate la capitolul 2 și la capitolele 4-24 din Sistemul armonizat, altele decât produsele pescărești prelucrate încadrate la capitolul 16, să nu depășească 15 % din greutatea produsului;

- (b) pentru toate celelalte produse, cu excepția produselor încadrate la capitolele 50-63 din Sistemul armonizat, valoarea totală a materialelor neoriginare să nu depășească 10 % din prețul franco fabrică al produsului; sau
- (c) în cazul unui produs încadrat la capitolele 50-63 din Sistemul armonizat, să se aplice toleranțele prevăzute în notele 7 și 8 din anexa 2.
- (2) Alineatul (1) nu se aplică dacă valoarea sau greutatea materialelor neoriginare utilizate pentru fabricarea unui produs depășește oricare dintre procente stabilite pentru valoarea sau greutatea maximă a materialelor neoriginare, astfel cum se precizează în cerințele stabilite în anexa 3.
- (3) Alineatul (1) de la prezentul articol nu se aplică produselor obținute în întregime pe teritoriul uneia dintre părți în înțelesul articolului 41. Dacă anexa 3 prevede ca materialele utilizate pentru fabricarea unui produs să fie obținute în întregime, se aplică alineatele (1) și (2) de la prezentul articol.

## ARTICOLUL 43

## Producție insuficientă

- (1) În pofida articolului 39 alineatul (1) litera (c), nu se consideră că un produs este originar din una dintre părți dacă fabricarea respectivului produs pe teritoriul părții respective constă exclusiv în una sau mai multe dintre următoarele operațiuni efectuate asupra materialelor neoriginare:
- (a) operațiuni de conservare, cum ar fi uscarea, congelarea, păstrarea în saramură și alte operațiuni similare în cazul în care scopul lor unic este de a asigura că produsele se mențin în stare bună pe durata transportului și a depozitării<sup>1</sup>;
  - (b) desfacerea sau asamblarea coletelor;
  - (c) spălare, curățare; îndepărtarea prafului, a oxidului, a uleiului, a vopselei sau a altor straturi acoperitoare;
  - (d) călcarea sau presarea textilelor și a articolelor textile;
  - (e) operațiuni simple de vopsire și lustruire;
  - (f) decorticarea și măcinarea parțială sau totală a orezului; lustruirea și glasarea cerealelor și a orezului; albirea orezului;

---

<sup>1</sup> Operațiunile de conservare, cum ar fi cele de răcire, congelare sau ventilare, sunt considerate insuficiente în înțelesul literei (a), în vreme ce operațiuni precum cele de murare, uscare sau afumare, care sunt destinate să confere unui produs caracteristici speciale sau diferite, nu sunt considerate insuficiente.

- (g) operațiuni de colorare sau de aromatizare a zahărului sau de formare a bucăților de zahăr; măcinarea totală sau parțială a zahărului în stare solidă;
- (h) înlăturarea pielii, scoaterea sâmburilor și decojirea fructelor, a fructelor cu coajă lemnoasă și a legumelor;
- (i) ascuțire, operațiuni simple de măcinare sau de tăiere;
- (j) cernere, triere, sortare, clasificare, aranjare pe categorii, aranjare pe sortimente, inclusiv alcătuirea de seturi de articole;
- (k) simpla punere în sticle, doze, flacoane, saci, lăzi, cutii, simpla fixare pe cartoane sau planșete și toate celelalte operațiuni simple de ambalare;
- (l) aplicarea sau imprimarea direct pe produse sau pe ambalajele lor a mărcilor, a etichetelor, a logourilor sau a altor semne distinctive similare;
- (m) simpla amestecare a produselor, din aceeași categorie sau din categorii diferite; amestecarea zahărului cu orice alt material;
- (n) simpla adăugare de apă sau diluare cu apă sau cu o altă substanță care nu modifică în mod semnificativ caracteristicile produsului sau deshidratarea ori denaturarea produselor;
- (o) simpla asamblare a părților de articole în vederea constituirii unui articol complet sau demontarea produselor în părți componente;
- (p) sacrificarea animalelor.

(2) În sensul alineatului (1), operațiunile sunt considerate simple dacă pentru realizarea lor nu sunt necesare nici calificări speciale, nici mașini, aparate sau echipamente produse sau instalate în mod special.

#### ARTICOLUL 44

##### Unitatea de luat în considerare

(1) În sensul dispozițiilor prezentului capitol, unitatea de luat în considerare este produsul specific considerat ca unitate de bază pentru clasificarea produsului în conformitate cu Sistemul armonizat.

(2) Pentru un transport care constă într-un număr de produse identice încadrate la aceeași poziție din Sistemul armonizat, fiecare produs trebuie luat în considerare în mod individual atunci când se aplică dispozițiile prezentului capitol.

#### ARTICOLUL 45

##### Ambalaje și containere pentru transport

Ambalajele și containerele pentru transport care sunt utilizate pentru a proteja un produs în timpul transportului nu sunt luate în considerare când se determină dacă un produs este original.



## ARTICOLUL 46

## Ambalaje și containere pentru comerțul cu amănuntul

Ambalajele și containerele în care este ambalat produsul în vederea comerțului cu amănuntul, dacă sunt încadrate împreună cu produsul, nu sunt luate în considerare la determinarea originii produsului, exceptând în scopul de a calcula valoarea materialelor neoriginare, atunci când produsului i se aplică o valoare maximă a materialelor neoriginare, în conformitate cu anexa 3.

## ARTICOLUL 47

## Accesorii, piese de schimb și unelte

- (1) Accesoriile, piesele de schimb, uneltele, instrucțiunile și alte materiale informative sunt considerate parte integrantă din echipamentul, mașina, aparatul sau vehiculul în chestiune dacă:
- (a) sunt încadrate și livrate împreună cu produsul, dar nu sunt facturate separat de acesta; și
  - (b) sunt de tipul, în cantitatea și la valoarea uzuale pentru respectivul produs.

(2) Accesoriile, piesele de schimb, uneltele, instrucțiunile și alte materiale informative menționate la alineatul (1) nu sunt luate în considerare la determinarea originii produsului, exceptând în scopul de a calcula valoarea materialelor neoriginare, atunci când unui produs i se aplică o valoare maximă a materialelor neoriginare stabilite în anexa 3.

#### ARTICOLUL 48

##### Seturi

Seturile, astfel cum sunt definite în regula generală 3 pentru interpretarea Sistemului armonizat, sunt considerate originare din una dintre părți dacă toate componentele lor sunt originare. În cazul în care un set este alcătuit din componente originare și neoriginare, setul, în ansamblul său, este considerat originar din una dintre părți dacă valoarea componentelor neoriginare nu depășește 15 % din prețul franco fabrică al setului.

#### ARTICOLUL 49

##### Elemente neutre

Pentru a se determina dacă un produs este originar din una dintre părți, nu este necesar să se determine originea următoarelor elemente care ar putea fi utilizate la fabricarea sa:

(a) combustibili, energie, catalizatori și solvenți;

- (b) instalații, echipamente, piese de schimb și materiale folosite la întreținerea echipamentelor și a clădirilor;
- (c) mașini, unelte, matrițe și tipare;
- (d) lubrifianți, grăsimi, materiale pentru amestecuri și alte materiale utilizate în fabricare sau pentru funcționarea echipamentelor și a clădirilor;
- (e) mănuși, ochelari, încălțăminte, îmbrăcăminte, echipament de protecție și furnituri;
- (f) echipamente, dispozitive și furnituri utilizate pentru testarea sau inspecția produsului; și
- (g) alte materiale utilizate în fabricare, care nu sunt încorporate în produs și nici nu sunt destinate să fie încorporate în compoziția finală a produsului.

#### ARTICOLUL 50

##### Separarea contabilă

- (1) Materialele fungibile originare și neoriginare sau produsele fungibile se separă fizic pe timpul depozitării pentru a-și menține caracterul originar sau neoriginar.

- (2) În sensul alineatului (1), „materiale fungibile” sau „produse fungibile” înseamnă materiale sau produse de același tip și de aceeași calitate comercială, care au aceleași caracteristici tehnice și fizice și care nu pot fi diferențiate unele de altele în scopul stabilirii originii.
- (3) În pofida alineatului (1), materialele fungibile originare și neoriginare pot fi utilizate la fabricarea unui produs fără a fi separate fizic pe timpul depozitării dacă se utilizează o metodă de separare contabilă.
- (4) În pofida alineatului (1), produsele fungibile originare și neoriginare încadrate la capitolele 10, 15, 27, 28, 29, la pozițiile 3201-3207 sau la pozițiile 3901-3914 din Sistemul armonizat pot fi stocate pe teritoriul uneia dintre părți înainte de a fi exportate către cealaltă parte fără a fi separate fizic, cu condiția să se utilizeze o metodă de separare contabilă.
- (5) Metoda separării contabile menționată la alineatele (3) și (4) se aplică cu respectarea unei metode de gestionare a stocurilor în conformitate cu principiile contabile general acceptate pe teritoriul părții.
- (6) Metoda separării contabile este orice metodă care garantează că, în orice moment, numărul de materiale cărora li se conferă caracterul originar nu este mai mare decât ar fi în cazul în care materialele ar fi fost separate fizic.

(7) Oricare dintre părți poate solicita, în condițiile prevăzute în actele sale cu putere de lege sau actele sale administrative, ca utilizarea unei metode de separare contabilă să facă obiectul unei autorizări prealabile de către autoritățile sale vamale. Autoritățile vamale ale părții respective monitorizează utilizarea unor astfel de autorizații și pot retrage o autorizație în cazul în care titularul utilizează în mod necorespunzător metoda separării contabile sau în cazul în care nu îndeplinește oricare dintre celelalte condiții stabilite în prezentul capitol.

## ARTICOLUL 51

### Produse returnate

Dacă un produs originar din una dintre părți exportat din această parte către o țară terță este returnat părții respective, el se consideră ca fiind un produs neoriginar, cu excepția cazului în care se poate demonstra, într-un mod considerat satisfăcător de autoritatea vamală a părții respective, că produsul returnat:

- (a) este identic cu cel exportat; și
- (b) nu a fost supus niciunei alte operațiuni în afara celor necesare păstrării sale în stare bună în perioada în care s-a aflat pe teritoriul țării terțe sau pe durata exportului.

## ARTICOLUL 52

## Nemodificare

- (1) Un produs originar declarat pentru consum intern în partea importatoare nu trebuie să fi fost, după export și înainte de a fi declarat pentru consum intern, modificat, transformat în vreun fel sau supus altor operațiuni în afara celor necesare păstrării lui în stare bună sau în afara adăugării sau aplicării de mărci, etichete, sigilii sau alte documente necesare pentru a asigura respectarea cerințelor interne specifice ale părții importatoare.
- (2) Depozitarea sau expunerea unui produs poate avea loc într-o țară terță cu condiția ca produsul să rămână sub supraveghere vamală în țara terță respectivă.
- (3) Divizarea transporturilor într-o țară terță este permisă dacă este efectuată de către exportator sau sub răspunderea exportatorului și cu condiția ca transporturile să rămână sub supraveghere vamală în țara terță respectivă.
- (4) În cazul în care are îndoieli cu privire la respectarea cerințelor prevăzute la alineatele (1)-(3), autoritatea vamală a părții importatoare poate solicita importatorului să facă dovada conformității cu cerințele respective, care poate fi prezentată prin orice mijloace, inclusiv documente contractuale de transport, precum conosamente ori dovezi faptice sau concrete bazate pe marcarea sau numerotarea coletelor sau prin orice altă dovadă care are legătură cu produsul în sine.

## ARTICOLUL 53

## Reexaminarea rambursării taxelor vamale sau a scutirii de acestea

În cel puțin doi ani de la intrarea în vigoare a prezentului acord, la solicitarea oricăreia dintre părți, Comitetul specializat în comerț privind cooperarea vamală și regulile de origine reexaminează sistemele de rambursare a taxelor vamale și de perfecționare activă ale fiecărei părți. În acest scop, la cererea uneia dintre părți, în termen de cel mult 60 de zile de la solicitare, cealaltă parte furnizează părții solicitante informațiile disponibile și statistici detaliate referitoare la perioada scursă de la intrarea în vigoare a prezentului acord sau la cei cinci ani anteriori dacă această perioadă este mai scurtă, cu privire la funcționarea sistemului său de rambursare a taxelor vamale și de perfecționare activă. Din perspectiva acestei reexaminări, Comitetul specializat în comerț privind cooperarea vamală și regulile de origine poate adresa recomandări Consiliului de parteneriat în vederea modificării dispozițiilor prezentului capitol și a anexelor la acesta, în scopul de a introduce limitări sau restricții în ceea ce privește rambursarea taxelor vamale sau scutirea de acestea.

## SECȚIUNEA 2

## PROCEDURILE DE DETERMINARE A ORIGINII

## ARTICOLUL 54

## Cererea de tratament tarifăr preferențial

- (1) La import, partea importatoare acordă un tratament tarifăr preferențial unui produs originar din cealaltă parte, în înțelesul prezentului capitol, pe baza unei cereri de tratament tarifăr preferențial introduse de importator. Importatorul este responsabil pentru corectitudinea cererii de tratament tarifăr preferențial și pentru respectarea cerințelor prevăzute în prezentul capitol.
- (2) O cerere de tratament tarifăr preferențial se întemeiază pe:
  - (a) un atestat de origine în care exportatorul certifică faptul că produsul este un produs originar; sau
  - (b) informațiile pe care le deține importatorul conform cărora produsul este un produs originar.
- (3) Importatorul care introduce o cerere de tratament tarifăr preferențial în temeiul atestatului de origine menționat la alineatul (2) litera (a) păstrează atestatul de origine și, atunci când i se solicită de către autoritatea vamală a părții importatoare, pune la dispoziția autorității vamale menționate o copie a acestuia.



## ARTICOLUL 55

## Momentul introducerii cererii de tratament tarifăr preferențial

(1) Cererea de tratament tarifăr preferențial, împreună cu motivele pe care se întemeiază, astfel cum se menționează la articolul 54 alineatul (2), se include în declarația vamală de import în conformitate cu actele cu putere de lege și normele administrative ale părții importatoare.

(2) Prin derogare de la alineatul (1) de la prezentul articol, dacă importatorul nu a introdus o cerere de tratament tarifăr preferențial în momentul importului, partea importatoare acordă un tratament tarifăr preferențial și rambursează sau remite orice taxă vamală achitată în plus, cu condiția ca:

(a) cererea de tratament tarifăr preferențial să fie introdusă în termen de cel mult trei ani de la data importului sau într-un termen mai lung prevăzut în actele cu putere de lege și normele administrative ale părții importatoare;

(b) importatorul să prezinte motivele pe care se întemeiază cererea, astfel cum se menționează la articolul 54 alineatul (2); și

(c) produsul să fi fost considerat originar și să fi respectat toate celelalte cerințe aplicabile în înțelesul secțiunii 1 din prezentul capitol în cazul în care tratamentul ar fi fost solicitat de importator în momentul importului.

Toate celelalte obligații aplicabile importatorului în conformitate cu articolul 54 rămân neschimbate.

## ARTICOLUL 56

## Atestatul de origine

- (1) Atestatul de origine se întocmește de către exportatorul unui produs pe baza informațiilor care demonstrează că produsul este originar, inclusiv a informațiilor privind caracterul originar al materialelor utilizate în producerea produsului. Exportatorul este responsabil pentru corectitudinea atestatului de origine și a informațiilor furnizate.
- (2) Atestatul de origine se întocmește utilizându-se una dintre versiunile lingvistice prevăzute în anexa 7, pe o factură sau pe orice alt document care descrie produsul originar într-o manieră suficient de detaliată pentru a permite identificarea produsului respectiv. Exportatorul este responsabil pentru furnizarea unor detalii suficiente care să permită identificarea produsului originar. Partea importatoare nu solicită importatorului să prezinte o traducere a atestatului de origine.
- (3) Un atestat de origine este valabil timp de 12 luni de la data întocmirii sale sau pentru o perioadă mai lungă, astfel cum a fost prevăzută de partea importatoare, de maximum 24 de luni.
- (4) Un atestat de origine se poate aplica în cazul:
  - (a) unui singur transport al unuia sau mai multor produse importate pe teritoriul unei părți; sau
  - (b) transporturilor multiple de produse identice importate pe teritoriul unei părți în cursul perioadei specificate în atestatul de origine, care nu poate depăși 12 luni.

(5) În cazul în care, la cererea importatorului, produsele neasamblate sau demontate, în înțelesul regulii generale 2 litera (a) pentru interpretarea Sistemului armonizat, care se încadrează la secțiunile XV-XXI din Sistemul armonizat, sunt importate eşalonat, pentru astfel de produse se poate utiliza un singur atestat de origine în conformitate cu cerințele stabilite de autoritatea vamală a părții importatoare.

#### ARTICOLUL 57

##### Neconcordanțe

Autoritatea vamală a părții importatoare nu respinge o cerere de tratament tarifar preferențial din cauza unor erori minore sau a unor neconcordanțe minore în atestatul de origine sau pentru simplul motiv că o factură a fost emisă într-o țară terță.

#### ARTICOLUL 58

##### Informațiile pe care le deține importatorul

(1) În scopul unei cereri de tratament tarifar preferențial introduse în temeiul articolului 54 alineatul (2) litera (b), informațiile pe care le deține importatorul conform cărora un produs este originar din partea exportatoare se bazează pe informații care demonstrează că produsul este originar și îndeplinește cerințele prevăzute în prezentul capitol.

(2) Înainte de a solicita tratamentul preferențial, în cazul în care un importator nu poate obține informațiile menționate la alineatul (1) de la prezentul articol deoarece exportatorul le consideră informații confidențiale sau din orice alt motiv, exportatorul poate furniza un atestat de origine, astfel încât importatorul să poată solicita tratamentul tarifăr preferențial în temeiul articolului 54 alineatul (2) litera (a).

## ARTICOLUL 59

### Cerințe privind păstrarea evidențelor

- (1) Un importator care introduce o cerere de tratament tarifăr preferențial pentru un produs importat pe teritoriul părții importatoare păstrează timp de cel puțin trei ani de la data importării produsului:
- (a) în cazul în care cererea s-a bazat pe un atestat de origine, atestatul de origine întocmit de exportator; sau
  - (b) în cazul în care cererea s-a bazat pe informațiile pe care le deține importatorul, toate evidențele care demonstrează că produsul îndeplinește cerințele pentru a dobândi caracterul originar.
- (2) Un exportator care a întocmit un atestat de origine păstrează, timp de cel puțin patru ani de la data întocmirii atestatului de origine respectiv, o copie a atestatului de origine, precum și toate celelalte evidențe care demonstrează că produsul îndeplinește cerințele pentru a dobândi caracterul originar.
- (3) Evidențele care trebuie păstrate în conformitate cu prezentul articol pot fi păstrate în format electronic.

## ARTICOLUL 60

## Transporturi mici

(1) Prin derogare de la articolele 54-58, cu condiția ca produsul să fi fost declarat ca îndeplinind cerințele din prezentul capitol, iar autoritatea vamală a părții importatoare să nu aibă îndoieli cu privire la veridicitatea respectivei declarații, partea importatoare acordă tratament tarifar preferențial:

- (a) unui produs expedit într-un colet mic de către persoane fizice către persoane fizice;
- (b) unui produs care face parte din bagajul personal al unui călător; și
- (c) pentru Regatul Unit, în plus față de literele (a) și (b) de la prezentul articol, altor transporturi cu valoare scăzută.

(2) Sunt excluse de la aplicarea alineatului (1) de la prezentul articol următoarele produse:

- (a) produsele al căror import face parte dintr-o serie de importuri care pot fi considerate în mod rezonabil a fi fost efectuate separat în scopul de a se evita cerințele articolului 54;

- (b) pentru Uniune:
- (i) un produs al cărui import are caracter comercial; importurile al căror caracter este ocazional și care constau numai în produse pentru uzul personal al destinatarilor, al călătorilor sau al familiilor acestora sunt considerate importuri lipsite de caracter comercial dacă, prin natura și cantitatea produselor, este evident că acestea nu sunt destinate comercializării; și
  - (ii) produsele a căror valoare totală depășește 500 EUR pentru produse expediate în colete mici sau 1 200 EUR pentru produse care fac parte din bagajul personal al unui călător. Valorile exprimate într-o monedă națională dată reprezintă contravaloarea în respectiva monedă a valorilor exprimate în euro în prima zi lucrătoare din luna octombrie. Valorile aferente cursului de schimb sunt cele publicate pentru ziua respectivă de către Banca Centrală Europeană, cu excepția cazului în care o altă valoare este comunicată Comisiei Europene până la data de 15 octombrie și sunt aplicabile de la data de 1 ianuarie a anului următor. Comisia Europeană notifică Regatului Unit valorile aplicabile. Uniunea poate stabili alte limite pe care le va comunica Regatului Unit; și
- (c) pentru Regatul Unit, produsele a căror valoare totală depășește limitele stabilite în temeiul dreptului intern al Regatului Unit. Regatul Unit va comunica aceste limite Uniunii.
- (3) Importatorul este responsabil pentru corectitudinea declarației și pentru respectarea cerințelor prevăzute în prezentul capitol. Cerințele privind păstrarea evidențelor prevăzute la articolul 59 nu se aplică importatorului care intră sub incidența prezentului articol.

## ARTICOLUL 61

## Verificare

(1) Autoritatea vamală a părții importatoare poate efectua o verificare pentru a determina dacă un produs este originar sau dacă sunt respectate celelalte cerințe din prezentul capitol, utilizând metode de evaluare a riscurilor, care pot include selecția aleatorie. Astfel de verificări pot fi efectuate, prin solicitarea de informații de la importatorul care a introdus cererea menționată la articolul 54, în momentul prezentării declarației de import, înainte de acordarea liberului de vamă pentru produse sau după acordarea liberului de vamă pentru produse.

(2) Informațiile solicitate în temeiul alineatului (1) vizează doar următoarele elemente:

(a) în cazul în care cererea s-a bazat pe un atestat de origine, atestatul de origine respectiv; și

(b) informații cu privire la îndeplinirea criteriilor de origine, și anume:

(i) atunci când criteriul de origine este „obținut în întregime”, categoria aplicabilă (cum ar fi recoltare, extracție, pescuit) și locul de fabricare;

(ii) atunci când criteriul de origine se bazează pe o modificare a clasificării tarifare, o listă a tuturor materialelor neoriginare, inclusiv clasificarea tarifară a acestora (în format cu 2, 4 sau 6 cifre, în funcție de criteriul de origine);

- (iii) atunci când criteriul de origine se bazează pe o metodă care utilizează valoarea, valoarea produsului final, precum și valoarea tuturor materialelor neoriginare utilizate la fabricarea produsului respectiv;
  - (iv) atunci când criteriul de origine se bazează pe greutate, greutatea produsului final, precum și greutatea materialelor neoriginare relevante utilizate în produsul final;
  - (v) atunci când criteriul de origine se bazează pe un proces de fabricație specific, o descriere a respectivului proces specific.
- (3) Atunci când furnizează informațiile solicitate, importatorul poate adăuga orice altă informație pe care o consideră relevantă în scopul verificării.
- (4) În cazul în care cererea de tratament tarifăr preferențial se bazează pe un atestat de origine, importatorul prezintă respectivul atestat de origine, dar poate răspunde autorității vamale a părții importatoare că importatorul nu este în măsură să furnizeze informațiile menționate la alineatul (2) litera (b).



(5) În cazul în care cererea de tratament tarifar preferențial se bazează pe informațiile pe care le deține importatorul, după ce a solicitat mai întâi informații în conformitate cu alineatul (1), autoritatea vamală a părții importatoare care efectuează verificarea îi poate solicita importatorului să furnizeze informații suplimentare dacă autoritatea vamală respectivă consideră că sunt necesare informații suplimentare în scopul verificării caracterului originar al produsului sau pentru a stabili dacă sunt respectate celelalte cerințe ale prezentului capitol. Autoritatea vamală a părții importatoare poate solicita importatorului documente și informații specifice, dacă este cazul.

(6) În cazul în care decide să suspende acordarea tratamentului tarifar preferențial pentru produsul în cauză, în așteptarea rezultatelor verificării, autoritatea vamală a părții importatoare îi acordă importatorului liberul de vamă pentru produse, sub rezerva unor măsuri de precauție adecvate, inclusiv garanții. Oricărei suspendări a tratamentului tarifar preferențial i se pune capăt cât mai curând posibil după ce autoritatea vamală a părții importatoare a confirmat caracterul originar al produselor în cauză sau îndeplinirea celorlalte cerințe prevăzute în prezentul capitol.

## ARTICOLUL 62

### Cooperare administrativă

(1) Pentru a asigura aplicarea adecvată a prezentului capitol, părțile cooperează, prin intermediul autorităților lor vamale, pentru a verifica dacă un produs este originar și dacă respectă celelalte cerințe prevăzute în prezentul capitol.

(2) În cazul în care cererea de tratament tarifăr preferențial s-a întemeiat pe un atestat de origine, dacă este cazul după ce a solicitat mai întâi informații în conformitate cu articolul 61 alineatul (1) și pe baza răspunsului primit din partea importatorului, autoritatea vamală a părții importatoare care efectuează verificarea poate, de asemenea, să solicite informații din partea autorității vamale a părții exportatoare, în termen de doi ani de la importul produselor sau de la momentul introducerii cererii în temeiul articolului 55 alineatul (2) litera (a) dacă autoritatea vamală a părții importatoare care efectuează verificarea consideră că sunt necesare informații suplimentare în scopul verificării caracterului originar al produsului sau al verificării respectării celorlalte cerințe prevăzute în prezentul capitol. Solicitarea de informații include următoarele elemente:

- (a) atestatul de origine;
- (b) identitatea autorității vamale care emite solicitarea;
- (c) numele exportatorului;
- (d) obiectul și sfera de aplicare a verificării; și
- (e) orice alt document relevant.

În plus, autoritatea vamală a părții importatoare poate solicita autorității vamale a părții exportatoare să furnizeze documente și informații specifice, dacă este cazul.

(3) Autoritatea vamală a părții exportatoare poate, în conformitate cu actele sale cu putere de lege și normele sale administrative, să ceară documente sau o examinare, solicitând orice element de probă sau vizitând sediul exportatorului pentru a verifica evidențele și pentru a inspecta instalațiile utilizate la fabricarea produsului.

(4) Fără a aduce atingere alineatului (5), autoritatea vamală a părții exportatoare care primește solicitarea menționată la alineatul (2) furnizează autorității vamale a părții importatoare următoarele informații:

- (a) documentele solicitate, dacă sunt disponibile;
- (b) un aviz cu privire la caracterul originar al produsului;
- (c) descrierea produsului care face obiectul examinării și clasificarea tarifară care prezintă relevanță pentru aplicarea prezentului capitol;
- (d) o descriere și o explicație a procesului de fabricare, suficiente pentru a susține caracterul originar al produsului;
- (e) informații cu privire la modul în care a fost efectuată examinarea produsului; și
- (f) după caz, documente justificative.

(5) Autoritatea vamală a părții exportatoare nu furnizează autorității vamale a părții importatoare informațiile menționate la alineatul (4) literele (a), (d) și (f) dacă respectivele informații sunt considerate confidențiale de către exportator.

(6) Fiecare parte îi notifică celeilalte părți datele de contact ale autorităților vamale și orice modificare referitoare la datele de contact respective în termen de 30 de zile de la data modificării.

## ARTICOLUL 63

### Refuzul acordării tratamentului tarifăr preferențial

(1) Fără a aduce atingere alineatului (3), autoritatea vamală a părții importatoare poate refuza acordarea tratamentului tarifăr preferențial, dacă:

- (a) în termen de trei luni de la data unei solicitări de informații în temeiul articolului 61 alineatul (1):
  - (i) importatorul nu a oferit niciun răspuns;
  - (ii) atunci când cererea de tratament tarifăr preferențial s-a întemeiat pe un atestat de origine, nu a fost furnizat niciun atestat de origine; sau

- (iii) atunci când cererea de tratament tarifăr preferențial s-a întemeiat pe informațiile pe care le deține importatorul, informațiile furnizate de importator sunt inadecvate pentru a se putea confirma caracterul originar al produsului;
  
- (b) în termen de trei luni de la data unei solicitări de informații suplimentare în temeiul articolului 61 alineatul (5):
  - (i) importatorul nu a oferit niciun răspuns; sau
  
  - (ii) informațiile furnizate de importator sunt inadecvate pentru a se putea confirma caracterul originar al produsului;
  
- (c) în termen de 10 luni <sup>1</sup> de la data unei solicitări de informații în temeiul articolului 62 alineatul (2):
  - (i) autoritatea vamală a părții exportatoare nu a oferit niciun răspuns; sau
  
  - (ii) informațiile furnizate de autoritatea vamală a părții exportatoare sunt inadecvate pentru a se putea confirma caracterul originar al produsului.

---

<sup>1</sup> Perioada va fi de 12 luni pentru cererile de informații în temeiul articolului 62 alineatul (2) adresate autorității vamale a părții exportatoare în primele trei luni de aplicare a prezentului acord.

(2) Autoritatea vamală a părții importatoare poate refuza acordarea tratamentului tarifăr preferențial unui produs pentru care un importator solicită un tratament tarifăr preferențial în cazul în care importatorul nu respectă cerințele prevăzute în prezentul capitol, altele decât cele referitoare la caracterul originar al produselor.

(3) Dacă autoritatea vamală a părții importatoare are motive suficiente pentru a refuza acordarea tratamentului tarifăr preferențial în temeiul alineatului (1) de la prezentul articol, în cazurile în care autoritatea vamală a părții exportatoare a furnizat un aviz în temeiul articolului 62 alineatul (4) litera (b) prin care confirmă caracterul originar al produselor, autoritatea vamală a părții importatoare notifică autorității vamale a părții exportatoare intenția sa de a refuza tratamentul tarifăr preferențial în termen de două luni de la data primirii avizului respectiv.

Dacă o astfel de notificare este efectuată, se organizează consultări, la cererea oricăreia dintre cele două părți, în termen de trei luni de la data notificării. Perioada de consultare poate fi prelungită de la caz la caz, de comun acord, de către autoritățile vamale ale părților. Consultarea poate avea loc în conformitate cu procedura stabilită de Comitetul specializat în comerț privind cooperarea vamală și regulile de origine.

La încheierea perioadei de consultare, în cazul în care nu poate confirma caracterul original al produsului, autoritatea vamală a părții importatoare poate refuza acordarea tratamentului tarifăr preferențial dacă are motive suficiente în acest sens și după ce a acordat importatorului dreptul de a fi ascultat. Cu toate acestea, atunci când autoritatea vamală a părții exportatoare confirmă caracterul original al produselor și oferă motivele pentru o astfel de concluzie, autoritatea vamală a părții importatoare nu poate refuza acordarea tratamentului tarifăr preferențial unui produs numai pentru motivul că s-a aplicat articolul 62 alineatul (5).

(4) În toate cazurile, soluționarea diferențelor dintre importator și autoritatea vamală a părții importatoare este reglementată de legislația părții importatoare.

## ARTICOLUL 64

### Confidențialitate

(1) Fiecare parte păstrează, în conformitate cu actele sale cu putere de lege și normele sale administrative, confidențialitatea oricărei informații care îi este furnizată de către cealaltă parte în temeiul prezentului capitol și protejează informațiile respective împotriva oricărei divulgări.

(2) Atunci când, în pofida articolului 62 alineatul (5), informațiile comerciale confidențiale au fost obținute de la exportator de către autoritatea vamală a părții exportatoare sau a părții importatoare în aplicarea articolelor 61 și 62, informațiile respective nu se divulgă.

(3) Fiecare parte se asigură că informațiile confidențiale colectate în temeiul prezentului capitol nu sunt utilizate în alte scopuri decât administrarea și asigurarea executării deciziilor care privesc și stabilesc originea și aspectele vamale, cu excepția cazului în care persoana sau partea care a furnizat informațiile confidențiale și-a dat acordul în acest sens.

(4) În pofida alineatului (3), orice parte poate permite ca informațiile colectate în temeiul prezentului capitol să fie utilizate în cadrul oricărei proceduri administrative, judiciare sau cvasijudiciare inițiate pentru nerespectarea legislației vamale de transpunere a prezentului capitol. Oricare dintre părți informează persoana sau partea care a furnizat informațiile înainte de o astfel de utilizare.

## ARTICOLUL 65

### Măsuri și sancțiuni administrative

Fiecare parte asigură executarea efectivă a prezentului capitol. Fiecare parte se asigură că autoritățile competente sunt în măsură să aplice măsuri administrative și, după caz, sancțiuni, în conformitate cu actele sale cu putere de lege și normele sale administrative, oricărei persoane care întocmește un document sau permite întocmirea unui document care conține informații inexacte furnizate în scopul obținerii unui tratament tarifar preferențial pentru un produs, care nu respectă cerințele prevăzute la articolul 59 sau care nu furnizează elementele de probă sau refuză să primească o vizită, astfel cum se menționează la articolul 62 alineatul (3).



## SECȚIUNEA 3

## ALTE DISPOZIȚII

## ARTICOLUL 66

## Ceuta și Melilla

- (1) În sensul prezentului capitol, în cazul Uniunii, termenul „parte” nu include Ceuta și Melilla.
- (2) Produsele originare din Regatul Unit, atunci când sunt importate în Ceuta și Melilla, beneficiază, în temeiul prezentului acord, în toate privințele, de același tratament vamal care se aplică produselor originare de pe teritoriul vamal al Uniunii în temeiul Protocolului nr. 2 din Actul de aderare a Regatului Spaniei și a Republicii Portugheze la Uniunea Europeană. Regatul Unit acordă importurilor de produse reglementate de prezentul acord și originare din Ceuta și Melilla același tratament vamal pe care îl acordă produselor importate și originare din Uniune.
- (3) Regulile de origine și procedurile de determinare a originii menționate în prezentul capitol se aplică *mutatis mutandis* produselor exportate din Regatul Unit în Ceuta și Melilla și produselor exportate din Ceuta și Melilla în Regatul Unit.
- (4) Ceuta și Melilla sunt considerate un singur teritoriu.

- (5) Articolul 40 se aplică importurilor și exporturilor de produse efectuate între Uniune, Regatul Unit și Ceuta și Melilla.
- (6) Exportatorii introduc „Regatul Unit” sau „Ceuta și Melilla” la rubrica 3 din textul atestatului de origine, în funcție de originea produsului.
- (7) Autoritatea vamală a Regatului Spaniei răspunde de executarea și punerea în aplicare a prezentului capitol în Ceuta și Melilla.

#### ARTICOLUL 67

Dispoziții tranzitorii referitoare la produsele aflate în tranzit sau în antrepozit

Dispozițiile prezentului acord pot fi aplicate produselor care respectă dispozițiile prevăzute în prezentul capitol și care, la data intrării în vigoare a prezentului acord, fie se află în tranzit din partea exportatoare către partea importatoare, fie se află sub control vamal în partea importatoare, fără să fi avut loc plata taxelor la import și a altor taxe, sub rezerva introducerii unei cereri de tratament tarifar preferențial, menționate la articolul 54, la autoritatea vamală a părții importatoare în termen de 12 luni de la data respectivă.

## ARTICOLUL 68

Modificarea prezentului capitol și a anexelor la acesta

Consiliul de parteneriat poate modifica prezentul capitol și anexele la acesta.

## CAPITOLUL 3

## MĂSURI SANITARE ȘI FITOSANITARE

## ARTICOLUL 69

## Obiective

Obiectivele prezentului capitol sunt următoarele:

- (a) protejarea vieții sau a sănătății oamenilor, animalelor și plantelor pe teritoriile părților, facilitându-se totodată comerțul dintre părți;
- (b) promovarea punerii în aplicare a Acordului SPS;
- (c) asigurarea faptului că măsurile sanitare și fitosanitare (denumite în continuare „măsuri SPS”) ale părților nu creează bariere inutile în calea comerțului;

- (d) promovarea îmbunătățirii transparenței și a înțelegerii privind aplicarea măsurilor SPS ale fiecărei părți;
- (e) îmbunătățirea cooperării între părți în ceea ce privește combaterea rezistenței la antimicrobiene, promovarea unor sisteme alimentare durabile, protejarea bunăstării animalelor și certificarea electronică;
- (f) îmbunătățirea cooperării în organizațiile internaționale relevante în vederea dezvoltării unor standarde, orientări și recomandări internaționale cu privire la sănătatea animalelor, siguranța alimentară și sănătatea plantelor; și
- (g) promovarea punerii în aplicare de către fiecare parte a standardelor, orientărilor și recomandărilor internaționale.

## ARTICOLUL 70

### Domeniu de aplicare

- (1) Prezentul capitol se aplică tuturor măsurilor SPS luate de una dintre părți care pot avea efecte directe sau indirecte asupra comerțului dintre părți.
- (2) Prezentul capitol prevede, de asemenea, dispoziții separate cu privire la cooperarea în domeniul bunăstării animalelor, al rezistenței la antimicrobiene și al sistemelor alimentare durabile.

## ARTICOLUL 71

## Definiții

- (1) În sensul prezentului capitol, se aplică următoarele definiții:
  - (a) definițiile din anexa A la Acordul SPS;
  - (b) definițiile adoptate sub auspiciile Comisiei Codex Alimentarius (denumită în continuare „Codex”);
  - (c) definițiile adoptate sub auspiciile Organizației Mondiale pentru Sănătatea Animalelor (denumită în continuare „OIE”); și
  - (d) definițiile adoptate sub auspiciile Convenției internaționale pentru protecția plantelor (denumită în continuare „CIPP”).
- (2) În sensul prezentului capitol, se aplică următoarele definiții:
  - (a) „condiții de import” înseamnă orice măsură SPS care trebuie îndeplinită pentru importul produselor; și

- (b) „zonă protejată” pentru un organism dăunător plantelor reglementat specificat înseamnă o arie geografică delimitată oficial în care respectivul organism dăunător nu este stabilit în ciuda condițiilor favorabile și a prezenței sale în alte părți ale teritoriului părții și în care nu este permisă introducerea respectivului organism dăunător.
- (3) Comitetul specializat în comerț privind măsurile sanitare și fitosanitare poate adopta alte definiții în sensul prezentului capitol, luând în considerare glosarele și definițiile furnizate de organizațiile internaționale relevante, precum Codex, OIE și CIPP.
- (4) Definițiile prevăzute în Acordul SPS prevalează în măsura în care există o contradicție între definițiile adoptate de Comitetul specializat în comerț privind măsurile sanitare și fitosanitare sau sub auspiciile Codex, OIE și CIPP și definițiile prevăzute în Acordul SPS. În cazul unei neconcordanțe între definițiile adoptate de Comitetul specializat în comerț privind măsurile sanitare și fitosanitare și definițiile stabilite în Codex, OIE sau CIPP, prevalează definițiile stabilite în Codex, OIE sau CIPP.

## ARTICOLUL 72

### Drepturi și obligații

Părțile își reafirmă drepturile și obligațiile care le revin în temeiul Acordului SPS. Acestea includ dreptul de a adopta măsuri în conformitate cu articolul 5 alineatul (7) din Acordul SPS.

## ARTICOLUL 73

## Principii generale

- (1) Pentru a atinge nivelul de protecție adecvat, părțile aplică măsuri SPS bazate pe evaluările riscurilor în conformitate cu dispozițiile relevante, inclusiv cu articolul 5 din Acordul SPS.
- (2) Părțile nu utilizează măsuri SPS pentru a crea bariere nejustificate în calea comerțului.
- (3) În ceea ce privește procedurile și aprobările SPS legate de comerț și stabilite în temeiul prezentului capitol, fiecare parte se asigură că respectivele proceduri și măsuri SPS conexe:
  - (a) sunt inițiate și încheiate fără întârzieri nejustificate;
  - (b) nu cuprind cereri de informații inutile, nejustificate din punct de vedere științific și tehnic sau excesiv de împovărătoare care ar putea întârzia accesul unei părți pe piețele celeilalte părți;
  - (c) nu sunt aplicate într-o manieră care ar constitui o discriminare arbitrară sau nejustificată față de întreg teritoriul celeilalte părți sau față de părți din teritoriul celeilalte părți unde există condiții SPS identice sau similare; și
  - (d) sunt proporționale cu riscurile identificate și nu sunt mai restrictive pentru comerț decât este necesar pentru atingerea nivelului adecvat de protecție al părții importatoare.

- (4) Părțile nu recurg la procedurile menționate la alineatul (3) și nici la cereri de informații suplimentare pentru a întârzia accesul la piețele lor fără justificări științifice și tehnice.
- (5) Fiecare parte se asigură că orice procedură administrativă pe care o impune în ceea ce privește condițiile de import privind siguranța alimentară, sănătatea animalelor sau sănătatea plantelor nu este mai împovărătoare sau mai restrictivă pentru comerț decât este necesar pentru a oferi părții importatoare o garanție adecvată că aceste condiții sunt îndeplinite. Fiecare parte se asigură că efectele negative ale oricăror proceduri administrative asupra comerțului sunt menținute la minimum și că procesele de vămuire rămân simple și rapide, îndeplinind totodată condițiile părții importatoare.
- (6) Partea importatoare nu introduce sisteme sau proceduri administrative suplimentare care împiedică inutil comerțul.

#### ARTICOLUL 74

##### Certificare oficială

- (1) În cazul în care partea importatoare solicită certificate oficiale, modelele de certificate:
- (a) se stabilesc în concordanță cu principiile prevăzute în standardele internaționale elaborate de Codex, CIPP și OIE; și
  - (b) se aplică importurilor din toate părțile teritoriului părții exportatoare.



(2) Comitetul specializat în comerț privind măsurile sanitare și fitosanitare poate conveni asupra unor cazuri specifice în care modelele de certificate menționate la alineatul (1) ar urma să fie stabilite doar pentru o parte sau anumite părți ale teritoriului părții exportatoare. Părțile promovează punerea în aplicare a certificării electronice și a altor tehnologii de facilitare a comerțului.

## ARTICOLUL 75

### Condiții și proceduri de import

(1) Fără a aduce atingere drepturilor și obligațiilor care îi revin fiecărei părți în temeiul Acordului SPS și al prezentului capitol, condițiile de import ale părții importatoare se aplică în mod omogen pe întregul teritoriu al părții exportatoare.

(2) Partea exportatoare se asigură că produsele exportate în cealaltă parte, precum animale și produse de origine animală, plante și produse vegetale sau alte articole conexe, îndeplinesc cerințele SPS ale părții importatoare.

(3) Partea importatoare poate solicita ca importurile de anumite produse să facă obiectul unei autorizații. O astfel de autorizație se acordă atunci când autoritatea competentă relevantă a părții exportatoare prezintă o cerere care demonstrează în mod obiectiv, într-un mod satisfăcător pentru partea importatoare, că sunt îndeplinite cerințele de autorizare ale părții importatoare. Autoritatea competentă relevantă a părții exportatoare poate prezenta o cerere de autorizare pentru întregul teritoriu al părții exportatoare. Partea importatoare aprobă astfel de cereri pe această bază, atunci când acestea îndeplinesc cerințele de autorizare ale părții importatoare, astfel cum se prevede în prezentul alineat.

(4) Partea importatoare nu introduce cerințe de autorizare suplimentare față de cele care se aplică la încheierea perioadei de tranziție, cu excepția cazului în care aplicarea unor astfel de cerințe în cazul altor produse este justificată pentru a atenua un risc semnificativ pentru sănătatea oamenilor, a animalelor sau a plantelor.

(5) Partea importatoare stabilește și comunică celelalte părți condițiile de import pentru toate produsele. Partea importatoare se asigură că aplicarea condițiilor sale de import se face în mod proporțional și nediscriminatoriu.

(6) Fără a aduce atingere măsurilor provizorii de la articolul 5 alineatul (7) din Acordul SPS, în cazul produselor sau al articolelor conexe în cazul cărora există o preocupare fitosanitară, condițiile de import sunt restricționate, în cazul părții importatoare, la măsuri de protecție împotriva dăunătorilor reglementați și se aplică pe tot teritoriul părții exportatoare.

(7) În pofida alineatelor (1) și (3), în cazul cererilor de autorizație de import pentru un anumit produs, în cadrul cărora partea exportatoare a solicitat să fie examinată numai pentru o parte sau anumite părți ale teritoriului său (în cazul Uniunii, state membre individuale), partea importatoare procedează cu promptitudine la examinarea cererii respective. Atunci când partea importatoare primește cereri cu privire la produsul specific din partea mai multor părți ale părții exportatoare sau atunci când se primesc cereri suplimentare cu privire la un produs care a fost deja autorizat, partea importatoare accelerează finalizarea procedurii de autorizare, ținând seama de regimul SPS identic sau similar aplicabil în diferitele părți ale părții exportatoare.

(8) Fiecare parte se asigură că toate procedurile de control, inspecție și aprobare SPS sunt inițiate și finalizate fără întârzieri nejustificate. Cerințele privind informațiile se limitează la ceea ce este necesar pentru ca procesul de aprobare să țină seama de informațiile de care partea importatoare dispune deja, cum ar fi cadrul legislativ și rapoartele de audit ale părții exportatoare.

(9) Cu excepția unor circumstanțe întemeiate care privesc nivelul său de protecție, fiecare parte prevede o perioadă de tranziție între publicarea oricăror modificări ale procedurilor sale de aprobare și aplicarea acestora, pentru a permite celeilalte părți să se familiarizeze cu respectivele modificări și să se adapteze la acestea. Niciuna dintre părți nu prelungește în mod nejustificat procesul de aprobare a cererilor depuse înainte de publicarea modificărilor.

(10) În legătură cu procesele prevăzute la alineatele (3)-(8), se iau următoarele măsuri:

(a) de îndată ce își încheie pozitiv evaluarea, partea importatoare ia cu promptitudine toate măsurile legislative și administrative necesare pentru a permite desfășurarea schimburilor comerciale fără întârzieri nejustificate;

(b) partea exportatoare:

(i) furnizează toate informațiile relevante solicitate de partea importatoare; și

(ii) oferă acces rezonabil părții importatoare pentru a realiza audituri și alte proceduri relevante.

- (c) partea importatoare întocmește o listă a dăunătorilor reglementați pentru produse sau alte articole conexe în cazul cărora există o preocupare fitosanitară. Această listă include:
- (i) dăunătorii a căror prezență nu a fost constatată în nicio parte a teritoriului său;
  - (ii) dăunătorii a căror prezență a fost constatată pe teritoriul său și care sunt sub control oficial;
  - (iii) dăunătorii a căror prezență a fost constatată în anumite părți ale teritoriului său și pentru care sunt stabilite zone indemne de dăunători sau zone protejate; și
  - (iv) dăunătorii care nu sunt de carantină și a căror prezență a fost constatată pe teritoriul său și care sunt sub control oficial pentru material de plantare determinat.
- (11) Partea importatoare acceptă transporturile fără a impune părții importatoare să verifice conformitatea respectivelor transporturi înainte de plecarea lor de pe teritoriul părții exportatoare.
- (12) Oricare dintre părți poate percepe taxe care să acopere costurile suportate pentru efectuarea de controale SPS specifice la frontieră, fără ca taxele respective să depășească recuperarea costurilor.
- (13) Partea importatoare are dreptul să efectueze controale la importul de produse importate din partea exportatoare în scopul asigurării conformității cu cerințele sale SPS de import.

(14) Controalele la importul de produse importate din partea exportatoare se bazează pe riscul SPS asociat unor astfel de importuri. Controalele la import se efectuează numai în măsura necesară pentru protecția vieții și a sănătății oamenilor, a animalelor sau a plantelor, fără întârzieri nejustificate și cu un efect minim asupra comerțului dintre părți.

(15) Informațiile privind proporția produselor din partea exportatoare care sunt controlate la import se pun la dispoziție de către partea importatoare la cererea părții exportatoare.

(16) În cazul în care controalele la import indică existența unei neconformități cu condițiile aplicabile importurilor, măsurile luate de partea importatoare trebuie să se bazeze pe o evaluare a riscurilor implicate și să nu fie mai restrictive pentru comerț decât este necesar pentru atingerea nivelului adecvat de protecție SPS al părții.

## ARTICOLUL 76

### Listele unităților autorizate

(1) Ori de câte ori există motive, partea importatoare poate menține o listă a unităților autorizate care îndeplinesc cerințele sale de import, ca o condiție pentru a permite importurile de produse de origine animală din respectivele unități.

(2) Cu excepția cazului în care există motive pentru a atenua un risc semnificativ pentru sănătatea oamenilor sau a animalelor, listele unităților autorizate sunt necesare numai în cazul produselor pentru care acestea erau necesare la încheierea perioadei de tranziție.

- (3) Partea exportatoare informează partea importatoare cu privire la lista sa de unități care îndeplinesc condițiile părții importatoare, bazate pe garanții oferite de partea exportatoare.
- (4) La cererea părții exportatoare, partea importatoare autorizează unitățile situate pe teritoriul părții exportatoare pe baza unor garanții oferite de partea exportatoare, fără inspecția prealabilă a unităților individuale.
- (5) Cu excepția cazului în care partea importatoare solicită informații suplimentare și sub rezerva garanțiilor oferite de partea exportatoare, partea importatoare ia măsurile legislative sau administrative necesare, în conformitate cu procedurile sale legale aplicabile, pentru a permite importurile din aceste unități fără întârzieri nejustificate.
- (6) Partea importatoare face publică lista unităților autorizate.
- (7) Dacă decide să respingă cererea părții exportatoare de a accepta adăugarea unei unități pe lista unităților autorizate, partea importatoare informează fără întârziere partea exportatoare și transmite un răspuns, inclusiv informații despre neconformitățile care au condus la respingerea autorizării unității.

## ARTICOLUL 77

## Transparență și schimb de informații

- (1) Fiecare parte asigură transparența în ceea ce privește măsurile SPS aplicabile comerțului și, în acest sens, întreprinde următoarele acțiuni:
- (a) comunică cu promptitudine celeilalte părți orice modificare a măsurilor sale SPS și a procedurilor de aprobare, inclusiv modificările care îi pot afecta capacitatea de a îndeplini cerințele de import SPS ale celeilalte părți pentru anumite produse;
  - (b) îmbunătățește înțelegerea reciprocă a măsurilor sale SPS și a aplicării acestora;
  - (c) face schimb de informații cu cealaltă parte în chestiuni legate de elaborarea și aplicarea măsurilor SPS, inclusiv progresele în ceea ce privește noi dovezi științifice disponibile care au sau pot avea implicații asupra comerțului dintre părți, în vederea minimizării efectelor comerciale negative;
  - (d) la cererea celeilalte părți, comunică, în termen de 20 de zile lucrătoare, condițiile care se aplică importului de produse specifice;
  - (e) la cererea celeilalte părți, comunică, în termen de 20 de zile lucrătoare, situația actuală a procedurii de autorizare pentru produse specifice;

- (f) comunică celelalte părți orice modificare semnificativă în structura sau organizarea autorității competente a unei părți;
  - (g) la cerere, comunică rezultatele controlului oficial al unei părți și un raport privind rezultatele controlului efectuat;
  - (h) la cerere, comunică rezultatele unui control la import prevăzut în cazul unui transport respins sau neconform; și
  - (i) la cerere, comunică, fără întârzieri nejustificate, o evaluare a riscurilor sau un aviz științific emis(ă) de o parte care este relevant(ă) pentru prezentul capitol.
- (2) În situația în care una dintre părți a pus la dispoziție informațiile menționate la alineatul (1) prin intermediul notificării către Registrul central de notificări al OMC sau către organismul internațional de standardizare relevant, în conformitate cu normele sale aplicabile, cerințele de la alineatul (1), în măsura în care se aplică informațiilor respective, sunt respectate.



## ARTICOLUL 78

## Adaptarea la condițiile regionale

- (1) Părțile recunosc conceptul de zonare care include zone indemne de dăunători și boli, zone protejate și zone cu prevalență redusă a dăunătorilor sau bolilor și îl aplică în comerțul dintre părți, în conformitate cu Acordul SPS, inclusiv cu orientările pentru punerea în practică a articolului 6 din Acordul SPS (Decizia G/SPS/48 a Comitetului pentru măsuri sanitare și fitosanitare al OMC) și cu recomandările, standardele și orientările relevante ale OIE și CIPP. Comitetul specializat în comerț privind măsurile sanitare și fitosanitare poate defini detalii suplimentare pentru aceste proceduri, ținând seama de orice acord SPS, standarde, orientări sau recomandări relevante ale OIE și CIPP.
- (2) Părțile pot conveni, de asemenea, să coopereze cu privire la conceptul de compartimentare menționat în capitolele 4.4 și 4.5 din Codul sanitar pentru animale terestre al OIE și în capitolele 4.1 și 4.2 din Codul sanitar pentru animale acvatice al OIE.
- (3) Atunci când stabilesc sau mențin zonele menționate la alineatul (1), părțile iau în considerare factori precum amplasarea geografică, ecosistemele, supravegherea epidemiologică și eficacitatea controalelor SPS.

(4) În ceea ce privește animalele și produsele de origine animală, la stabilirea sau menținerea condițiilor de import la cererea părții exportatoare, partea importatoare recunoaște zonele indemne de boli stabilite de partea exportatoare ca bază de examinare pentru a determina autorizarea sau menținerea importului, fără a aduce atingere alineatelor (8) și (9).

(5) Partea exportatoare identifică părțile din teritoriul său menționate la alineatul (4) și furnizează, la cerere, explicații detaliate și date justificative bazate pe standardele OIE sau prin alte modalități stabilite de către Comitetul specializat în comerț privind măsurile sanitare și fitosanitare, pe baza cunoștințelor dobândite din experiența acumulată de autoritățile relevante ale părții exportatoare.

(6) În ceea ce privește plantele, produsele vegetale și alte articole conexe, la stabilirea sau menținerea condițiilor de import fitosanitare la cererea părții exportatoare, partea importatoare recunoaște zonele indemne de dăunători, locurile de producție indemne de dăunători, siturile de producție indemne de dăunători, zonele cu o prevalență redusă a dăunătorilor și zonele protejate stabilite de partea exportatoare ca bază de examinare pentru a determina autorizarea sau menținerea importului, fără a aduce atingere alineatelor (8) și (9).

(7) Partea exportatoare își identifică zonele indemne de dăunători, locurile de producție indemne de dăunători, siturile de producție indemne de dăunători și zonele cu o prevalență redusă a dăunătorilor sau zonele protejate. La cererea părții importatoare, partea exportatoare furnizează explicații detaliate și date justificative bazate pe Standardele internaționale pentru măsuri fitosanitare elaborate în cadrul CIPP sau prin alte modalități stabilite de către Comitetul specializat în comerț privind măsurile sanitare și fitosanitare, pe baza cunoștințelor dobândite din experiența acumulată de autoritățile fitosanitare relevante ale părții exportatoare.

(8) Părțile recunosc zonele indemne de boli și zonele protejate care sunt în vigoare la încheierea perioadei de tranziție.

(9) Alineatul (8) se aplică, de asemenea, adaptărilor ulterioare ale zonelor indemne de boli și ale zonelor protejate (în cazul Regatului Unit, ale zonelor indemne de dăunători), cu excepția cazurilor de modificări semnificative ale situațiilor în materie de boli sau de dăunători.

(10) Părțile pot efectua audituri și verificări în temeiul articolului 79 pentru a pune în aplicare alineatele (4)-(9) de la prezentul articol.

(11) Părțile pun în practică o cooperare strânsă, cu obiectivul de a menține încrederea în procedurile legate de stabilirea zonelor indemne de boli sau de dăunători, a locurilor de producție indemne de dăunători, a siturilor de producție indemne de dăunători și a zonelor cu o prevalență redusă a dăunătorilor sau a bolilor și a zonelor protejate, cu scopul de a minimiza întreruperea schimburilor comerciale.

(12) Determinarea, de către partea importatoare, a stării de sănătate a plantelor sau animalelor de pe teritoriul părții exportatoare sau din părți ale acestuia se bazează pe informațiile furnizate de partea exportatoare, în conformitate cu Acordul SPS și standardele OIE și CIPP, și ține seama de orice determinare efectuată de partea exportatoare.

(13) În cazul în care partea importatoare respinge determinarea făcută de partea exportatoare, astfel cum se menționează la alineatul (12) de la prezentul articol, partea importatoare prezintă motivele obiective și explică părții exportatoare motivele respingerii și, la cerere, au loc consultări în conformitate cu articolul 80 alineatul (2).

(14) Fiecare parte se asigură că obligațiile prevăzute la alineatele (4)-(9), (12) și (13) sunt executate fără întârzieri nejustificate. Partea importatoare va accelera recunoașterea statutului în materie de boli sau de dăunători atunci când statutul a fost restabilit după apariția unui focar.

(15) Atunci când una dintre părți consideră că o anumită regiune are un statut special în ceea ce privește o anumită boală, statut care îndeplinește criteriile prevăzute în capitolul 1.2 din Codul sanitar pentru animale terestre al OIE sau în capitolul 1.2 din Codul sanitar pentru animale acvatice al OIE, partea respectivă poate solicita recunoașterea acestui statut. Partea importatoare poate să solicite garanții suplimentare, conforme cu statutul convenit, pentru importurile de animale vii și de produse de origine animală.

## ARTICOLUL 79

### Audituri și verificări

- (1) Partea importatoare poate efectua audituri și verificări cu privire la:
  - (a) întregul sistem de inspecție și certificare al autorităților celeilalte părți sau o parte din acesta;
  - (b) rezultatele controalelor efectuate în cadrul sistemului de inspecție și de certificare al părții exportatoare.

- (2) Părțile efectuează aceste audituri și verificări în conformitate cu dispozițiile Acordului SPS, ținând seama de standardele, orientările și recomandările internaționale relevante ale Codex, OIE sau CIPP.
- (3) În scopul efectuării unor astfel de audituri și verificări, partea importatoare poate efectua audituri și verificări prin intermediul cererilor de informații adresate părții exportatoare sau al vizitelor de audit și de verificare efectuate în partea exportatoare, care pot include:
- (a) o evaluare integrală sau parțială a programului de control total al autorităților responsabile, inclusiv, dacă este cazul, analize ale activităților de inspecție și audit prevăzute în reglementări;
  - (b) controale la fața locului; și
  - (c) colectarea de informații și date pentru evaluarea cauzelor problemelor recurente sau nou-apărute în legătură cu exporturile de produse.
- (4) Partea importatoare comunică părții exportatoare rezultatele și concluziile auditurilor și ale verificărilor efectuate în temeiul alineatului (1). Partea importatoare poate să facă publice aceste rezultate.

(5) Înainte de începerea unui audit sau a unei verificări, părțile discută obiectivele și sfera auditului sau ale verificării, criteriile sau cerințele pe baza cărora va fi evaluată partea exportatoare, precum și itinerarul și procedurile de efectuare a auditului sau a verificării, care vor fi prevăzute într-un plan de audit sau de verificare. Cu excepția cazului în care părțile convin altfel, partea importatoare furnizează părții exportatoare un plan de audit sau de verificare cu cel puțin 30 de zile înainte de începerea auditului sau a verificării.

(6) Partea importatoare oferă părții exportatoare posibilitatea de a prezenta observații cu privire la proiectul de raport de audit sau de verificare. Partea importatoare prezintă părții exportatoare un raport final în scris, în mod normal în termen de două luni de la data primirii observațiilor respective.

(7) Fiecare parte suportă propriile cheltuieli asociate unui astfel de audit sau unei astfel de verificări.

## ARTICOLUL 80

### Notificare și consultare

- (1) Fiecare parte notifică celelalte părți, fără întârzieri nejustificate:
- (a) orice modificare semnificativă a statutului privind dăunătorii sau bolile;
  - (b) apariția unei noi boli a animalelor;
  - (c) orice constatare de importanță epidemiologică în ceea ce privește o boală a animalelor;

- (d) orice aspect semnificativ de siguranță alimentară identificat de una dintre părți;
- (e) orice măsură suplimentară care depășește cadrul cerințelor de bază corespunzător măsurilor sale SPS, adoptată pentru a controla sau pentru a eradica o boală a animalelor sau pentru a proteja sănătatea umană și orice modificare a politicilor preventive, inclusiv a politicilor de vaccinare;
- (f) la cerere, rezultatele controlului oficial al unei părți și un raport privind rezultatele controlului efectuat; și
- (g) orice modificare semnificativă a funcțiilor unui sistem sau ale unei baze de date.

(2) Dacă una dintre părți manifestă o preocupare importantă în ceea ce privește siguranța alimentară, sănătatea plantelor, sănătatea animalelor sau o măsură SPS pe care cealaltă parte a propus-o sau a pus-o în aplicare, partea respectivă poate solicita consultări tehnice cu cealaltă parte. Partea solicitată ar trebui să răspundă cererii fără întârzieri nejustificate. Fiecare parte depune eforturi să furnizeze informațiile necesare pentru a se evita o perturbare a comerțului și, după caz, pentru a se ajunge la o soluție reciproc acceptabilă.

(3) Consultările menționate la alineatul (2) pot fi organizate prin teleconferință, videoconferință sau orice alt mijloc de comunicare stabilit de comun acord de către părți.

## ARTICOLUL 81

## Măsuri de urgență

(1) În cazul în care consideră că există un risc grav pentru viața și sănătatea oamenilor, a animalelor sau a plantelor, partea importatoare poate lua, fără notificare prealabilă, măsurile necesare pentru protecția vieții și sănătății oamenilor, a animalelor sau a plantelor. Pentru transporturile aflate în tranzit între părți, partea importatoare ia în considerare soluția cea mai convenabilă și proporțională pentru evitarea perturbărilor inutile ale comerțului.

(2) Partea care ia măsurile notifică celeilalte părți eventuala măsură SPS de urgență în cel mai scurt timp posibil de la decizia sa de a pune în aplicare măsura respectivă și în termen de maximum 24 de ore de la luarea deciziei. În cazul în care una dintre părți solicită consultări tehnice în legătură cu măsura SPS de urgență, consultările tehnice trebuie să aibă loc în termen de 10 zile de la notificarea măsurii SPS de urgență. Părțile iau în considerare orice informație furnizată prin intermediul consultărilor tehnice. Aceste consultări se desfășoară pentru a se evita perturbările inutile ale comerțului. Părțile pot lua în considerare opțiuni pentru facilitarea punerii în aplicare sau înlocuirea măsurilor.

(3) Partea importatoare examinează cu promptitudine informațiile care au fost furnizate de partea exportatoare atunci când ia o decizie cu privire la transporturile care, la momentul adoptării măsurii SPS de urgență, sunt transportate între părți, pentru a evita perturbări inutile ale comerțului.



(4) Partea importatoare se asigură că nicio măsură de urgență luată din motivele menționate la alineatul (1) de la prezentul articol nu este menținută fără dovezi științifice sau, în cazurile în care dovezile științifice sunt insuficiente, că măsura de urgență respectivă este adoptată în conformitate cu articolul 5 alineatul (7) din Acordul SPS.

## ARTICOLUL 82

### Foruri internaționale multilaterale

Părțile convin să coopereze în cadrul forurilor internaționale multilaterale pentru elaborarea unor standarde, orientări și recomandări internaționale în domeniile care intră sub incidența prezentului capitol.

## ARTICOLUL 83

### Punere în aplicare și autorități competente

(1) În scopul punerii în aplicare a prezentului capitol, fiecare dintre părți ia în considerare toate elementele următoare:

- (a) deciziile Comitetului pentru măsuri sanitare și fitosanitare al OMC;
- (b) activitatea organismelor care stabilesc standardele internaționale relevante;

- (c) toate cunoștințele și experiențele anterioare pe care le are în ceea ce privește schimburile comerciale cu partea exportatoare; și
  - (d) informațiile furnizate de cealaltă parte.
- (2) Părțile își transmit reciproc, fără întârziere, o descriere a autorităților părților care sunt competente pentru punerea în aplicare a prezentului capitol. Părțile își notifică reciproc orice modificare semnificativă referitoare la aceste autorități competente.
- (3) Fiecare parte se asigură că autoritățile sale competente dispun de resursele necesare pentru a pune efectiv în aplicare prezentul capitol.

#### ARTICOLUL 84

##### Cooperare privind bunăstarea animalelor

- (1) Părțile recunosc că animalele sunt ființe sensibile. De asemenea, părțile recunosc legătura dintre bunăstarea îmbunătățită a animalelor și sistemele durabile de producție alimentară.
- (2) Părțile se angajează să coopereze în cadrul forurilor internaționale pentru a promova dezvoltarea celor mai bune practici posibile de asigurare a bunăstării animalelor și punerea în aplicare a respectivelor practici. Părțile cooperează în special pentru a consolida și a extinde domeniul de aplicare al standardelor OIE privind bunăstarea animalelor, precum și punerea lor în aplicare, cu accent pe animalele de fermă.

(3) Părțile fac schimb de informații, cunoștințe și competențe de specialitate și experiență în domeniul bunăstării animalelor, în principal cu privire la creșterea, ținerea, manipularea, transportul și sacrificarea animalelor de la care se obțin produse alimentare.

(4) Părțile își consolidează cooperarea privind cercetarea în domeniul bunăstării animalelor în legătură cu creșterea animalelor și tratarea animalelor în ferme, în timpul transportului și la sacrificare.

## ARTICOLUL 85

### Cooperare privind rezistența la antimicrobiene

(1) Părțile asigură un cadru pentru dialog și cooperare în vederea consolidării luptei împotriva dezvoltării rezistenței la antimicrobiene.

(2) Părțile recunosc că rezistența la antimicrobiene reprezintă o amenințare gravă pentru sănătatea oamenilor și a animalelor. Utilizarea greșită a antimicrobienei în producția animalieră, inclusiv utilizarea nonterapeutică, poate contribui la rezistența la antimicrobiene care poate reprezenta un risc pentru viața oamenilor. Părțile recunosc că natura amenințării necesită o abordare transnațională și de tip „O singură sănătate”.

(3) În vederea combaterii rezistenței la antimicrobiene, părțile depun eforturi pentru a coopera la nivel internațional cu programe de lucru regionale sau multilaterale pentru a reduce utilizarea inutilă a antibioticilor în producția animalieră și pentru a promova încetarea, la nivel internațional, a utilizării antibioticilor ca produse de stimulare a creșterii, cu scopul de a combate rezistența la antimicrobiene în concordanță cu abordarea de tip „O singură sănătate” și în conformitate cu Planul de acțiune global.

- (4) Părțile colaborează la elaborarea, în cadrul organizațiilor internaționale relevante, a unor orientări, standarde, recomandări și acțiuni internaționale care urmăresc să promoveze utilizarea prudentă și responsabilă a antibioticelor în practicile de creștere a animalelor și practicile veterinare.
- (5) Dialogul menționat la alineatul (1) vizează, printre altele:
- (a) colaborarea pentru monitorizarea orientărilor, a standardelor, a recomandărilor și a acțiunilor existente și viitoare elaborate în cadrul organizațiilor internaționale relevante, al inițiativelor existente și viitoare și al planurilor naționale care urmăresc să promoveze utilizarea prudentă și responsabilă a antibioticelor și care au legătură cu practicile de producție animalieră și practicile veterinare;
  - (b) colaborarea privind punerea în aplicare a recomandărilor OIE, OMS și Codex, în special CAC-RCP61/2005;
  - (c) schimbul de informații privind bunele practici în materie de creștere a animalelor;
  - (d) promovarea cercetării, a inovării și a dezvoltării;
  - (e) promovarea abordărilor multidisciplinare pentru combaterea rezistenței la antimicrobiene, inclusiv a abordării de tip „O singură sănătate” a OMS, OIE și Codex.

## ARTICOLUL 86

## Sisteme alimentare durabile

Fiecare dintre părți încurajează serviciile sale de siguranță alimentară, sănătate a animalelor și sănătate a plantelor să coopereze cu omoloagele lor din cealaltă parte, cu scopul de a promova metode durabile de producție alimentară și sisteme alimentare durabile.

## ARTICOLUL 87

## Comitetul specializat în comerț privind măsurile sanitare și fitosanitare

Comitetul specializat în comerț privind măsurile sanitare și fitosanitare supraveghează punerea în aplicare și executarea prezentului capitol și are următoarele funcții:

- (a) clarificarea și găsirea promptă a unei soluții, dacă este posibil, pentru orice problemă invocată de una dintre părți în legătură cu elaborarea, adoptarea sau aplicarea cerințelor, a standardelor și a recomandărilor sanitare și fitosanitare prevăzute în prezentul capitol sau în Acordul SPS;
- (b) discutarea proceselor în curs privind elaborarea de noi reglementări;
- (c) discutarea cât mai rapid posibil a preocupărilor exprimate de una dintre părți cu privire la condițiile și procedurile de import SPS aplicate de cealaltă parte;

- (d) revizuirea periodică a măsurilor SPS ale părților, inclusiv a cerințelor de certificare și a proceselor de vămuire la frontieră, precum și a aplicării acestora, pentru a facilita comerțul dintre părți, în conformitate cu principiile, obiectivele și procedurile prevăzute la articolul 5 din Acordul SPS. Fiecare parte identifică măsurile adecvate pe care le va lua, inclusiv în ceea ce privește frecvența controalelor de identitate și a controalelor fizice, luând în considerare rezultatele acestei revizuiți și pe baza criteriilor stabilite în anexa 10 la prezentul acord;
- (e) schimbul de opinii, de informații și de experiență cu privire la activitățile de cooperare referitoare la protecția bunăstării animalelor și la combaterea rezistenței la antimicrobiene desfășurate în temeiul articolelor 84 și 85;
- (f) la cererea unei părți, analizarea a ce anume constituie o modificare semnificativă a situației în materie de boli sau de dăunători menționate la articolul 78 alineatul (9);
- (g) adoptarea de decizii pentru:
  - (i) a adăuga definițiile menționate la articolul 71;
  - (ii) a determina cazurile specifice menționate la articolul 74 alineatul (2);
  - (iii) a stabili detaliile pentru procedurile menționate la articolul 78 alineatul (1);
  - (iv) a stabili alte modalități pentru a susține explicațiile menționate la articolul 78 alineatele (5) și (7).

## CAPITOLUL 4

## BARIERELE TEHNICE ÎN CALEA COMERȚULUI

## ARTICOLUL 88

## Obiectiv

Obiectivul prezentului capitol îl constituie facilitarea comerțului cu mărfuri între părți prin prevenirea, identificarea și eliminarea barierelor tehnice inutile în calea comerțului.

## ARTICOLUL 89

## Domeniu de aplicare

- (1) Prezentul capitol se aplică pentru elaborarea, adoptarea și aplicarea tuturor standardelor, reglementărilor tehnice și procedurilor de evaluare a conformității care pot avea un impact asupra comerțului cu mărfuri între părți.
- (2) Prezentul capitol nu se aplică:
  - (a) specificațiilor pentru achiziții elaborate de organismele guvernamentale pentru nevoile de producție sau de consum ale acestor organisme; sau

(b) măsurilor SPS care intră sub incidența capitolului 3 din prezentul titlu.

(3) Anexele la prezentul capitol se aplică, în plus față de prezentul capitol, produselor care intră sub incidența anexelor respective. Orice dispoziție dintr-o anexă la prezentul capitol conform căreia un standard internațional sau un organism internațional ori o organizație internațională trebuie să fie considerat(ă) sau recunoscut(ă) ca fiind relevant(ă) nu împiedică posibilitatea ca un standard elaborat de orice alt organism sau orice altă organizație să fie considerat standard internațional relevant în temeiul articolului 91 alineatele (4) și (5).

## ARTICOLUL 90

### Relația cu Acordul BTC

(1) Articolele 2-9 din Acordul BTC și anexele 1 și 3 la Acordul BTC sunt încorporate în prezentul acord și devin parte integrantă din acesta, *mutatis mutandis*.

(2) Termenii menționați în prezentul capitol și în anexele la acesta au același înțeles ca în Acordul BTC.



## ARTICOLUL 91

## Reglementări tehnice

- (1) Fiecare parte efectuează analize cu privire la impactul reglementărilor tehnice planificate în conformitate cu normele și procedurile sale. Normele și procedurile menționate la prezentul alineat și la alineatul (8) pot să prevadă excepții.
- (2) Fiecare parte evaluează soluțiile cu sau fără caracter de reglementare disponibile ca alternativă pentru reglementarea tehnică propusă, care pot îndeplini obiectivele legitime ale părții, în conformitate cu articolul 2.2 din Acordul BTC.
- (3) Fiecare parte utilizează standardele internaționale relevante ca bază pentru reglementările sale tehnice, cu excepția cazului în care poate demonstra că respectivele standarde internaționale ar constitui mijloace ineficace sau inadecvate de îndeplinire a obiectivelor legitime urmărite.
- (4) Standardele internaționale elaborate de Organizația Internațională de Standardizare (ISO), Comisia Electrotehnică Internațională (IEC), Uniunea Internațională a Telecomunicațiilor (UIT) și Comisia Codex Alimentarius (Codex) sunt standardele internaționale relevante în înțelesul articolului 2, al articolului 5 și al anexei 3 la Acordul BTC.

- (5) Un standard elaborat de alte organizații internaționale poate fi considerat, de asemenea, ca fiind un standard internațional relevant în înțelesul articolului 2, al articolului 5 și al anexei 3 la Acordul BTC, cu condiția ca:
- (a) acesta să fi fost elaborat de un organism de standardizare care urmărește să se ajungă la un consens:
    - (i) între delegațiile naționale ale membrilor OMC participanți care reprezintă toate organismele naționale de standardizare de pe teritoriul lor care au adoptat sau urmează să adopte standarde în domeniul vizat de activitatea de standardizare internațională; sau
    - (ii) între organismele guvernamentale ale membrilor OMC participanți; și
  - (b) acesta să fi fost elaborat în conformitate cu Decizia privind principiile aplicabile elaborării standardelor, orientărilor și recomandărilor internaționale în legătură cu articolele 2 și 5 și anexa 3 la Acordul BTC, adoptată de Comitetul OMC privind barierele tehnice în calea comerțului<sup>1</sup>.
- (6) În cazul în care una dintre părți nu utilizează standarde internaționale ca bază pentru o reglementare tehnică, la cererea celeilalte părți, aceasta identifică orice abatere substanțială de la standardul internațional relevant, explică motivele pentru care astfel de standarde au fost apreciate ca fiind inadecvate sau ineficace pentru obiectivul urmărit și furnizează dovezile științifice sau tehnice pe care s-a bazat această apreciere.

---

<sup>1</sup> G/TBT/9, 13 noiembrie 2000, anexa 4.

(7) Fiecare parte își reexaminează reglementările tehnice pentru a spori convergența reglementărilor tehnice respective cu standardele internaționale relevante, luând în considerare, printre altele, orice nouă evoluție a standardelor internaționale relevante sau orice modificare a împrejurărilor care au condus la divergențe față de un standard internațional relevant.

(8) În conformitate cu normele și procedurile proprii și fără a aduce atingere titlului X din prezenta rubrică, atunci când elaborează o reglementare tehnică majoră care poate avea un efect semnificativ asupra comerțului, fiecare parte se asigură că există proceduri care permit persoanelor să își exprime opiniile în cadrul unei consultări publice, cu excepția cazurilor în care apar sau riscă să apară probleme urgente de siguranță, de sănătate, de mediu sau de securitate națională. Fiecare parte permite persoanelor celeilalte părți să participe la astfel de consultări în condiții nu mai puțin favorabile decât cele acordate propriilor resortisanți și face publice rezultatele respectivei consultări.

## ARTICOLUL 92

### Standarde

(1) Fiecare parte încurajează organismele de standardizare stabilite pe teritoriul său, precum și organismele regionale de standardizare în care una dintre părți sau organismele de standardizare stabilite pe teritoriul său sunt membre:

(a) să participe, în limita resurselor de care dispun, la elaborarea standardelor internaționale de către organismele internaționale de standardizare relevante;

- (b) să utilizeze standardele internaționale relevante ca bază pentru standardele pe care le elaborează, exceptând cazurile în care standardele internaționale respective sunt ineficace sau inadecvate, de exemplu din cauza unui nivel de protecție insuficient, a unor factori climatici sau geografici fundamentali sau a unor probleme tehnologice fundamentale;
  - (c) să evite duplicarea activităților organismelor internaționale de standardizare sau suprapunerile cu acestea;
  - (d) să reexamineze cu regularitate standardele naționale și regionale care nu au la bază standarde internaționale relevante, pentru a spori convergența standardelor respective cu standardele internaționale relevante;
  - (e) să coopereze cu organismele de standardizare relevante ale celeilalte părți în cadrul activităților internaționale de standardizare, inclusiv prin cooperarea în cadrul organismelor internaționale de standardizare sau la nivel regional;
  - (f) să promoveze cooperarea bilaterală cu organismele de standardizare ale celeilalte părți; și
  - (g) să facă schimb de informații cu alte organisme de standardizare.
- (2) Părțile fac schimb de informații cu privire la:
- (a) utilizarea de către ele a standardelor în sprijinul reglementărilor tehnice; și
  - (b) procesele lor de standardizare și măsura în care utilizează standardele internaționale, regionale sau subregionale ca bază pentru standardele lor naționale.

(3) Atunci când standardele devin obligatorii într-un proiect de reglementare tehnică sau într-o procedură de evaluare a conformității, prin încorporare sau trimiteri, se respectă obligațiile de transparență prevăzute la articolul 94 și la articolul 2 sau 5 din Acordul BTC.

### ARTICOLUL 93

#### Evaluarea conformității

(1) Articolul 91 privind elaborarea, adoptarea și aplicarea reglementărilor tehnice, se aplică, de asemenea, *mutatis mutandis*, pentru procedurile de evaluare a conformității.

(2) În cazul în care una dintre părți solicită o evaluare a conformității ca mijloc de asigurare pozitivă că un produs respectă o reglementare tehnică, partea respectivă:

- (a) selectează proceduri de evaluare a conformității care să fie proporționale cu riscurile implicate, astfel cum au fost stabilite pe baza unei evaluări a riscurilor;
- (b) consideră ca dovadă a respectării reglementărilor tehnice utilizarea unei declarații de conformitate a furnizorului, și anume o declarație de conformitate emisă de producător pe răspunderea exclusivă a producătorului fără o evaluare obligatorie de către o parte terță, ca certificare a conformității printre opțiunile de demonstrare a conformității cu reglementările tehnice;

- (c) la cererea celeilalte părți, furnizează informații cu privire la criteriile utilizate pentru selectarea procedurilor de evaluare a conformității pentru anumite produse.
- (3) În cazul în care una dintre părți solicită evaluarea conformității de către o parte terță ca asigurare pozitivă că un produs respectă o reglementare tehnică și nu a rezervat această sarcină unei autorități guvernamentale, astfel cum se prevede la alineatul (4), partea respectivă:
- (a) utilizează acreditarea, după caz, ca mijloc de a demonstra competența tehnică de a califica organismele de evaluare a conformității. Fără a aduce atingere dreptului său de a stabili cerințe pentru organismele de evaluare a conformității, fiecare parte recunoaște rolul important pe care acreditarea acordată cu autoritatea conferită de guvern și pe bază necomercială îl poate avea la calificarea organismelor de evaluare a conformității;
- (b) utilizează standarde internaționale relevante pentru acreditare și evaluarea conformității;
- (c) încurajează organismele de acreditare și organismele de evaluare a conformității situate pe teritoriul său să participe în cadrul oricărui acord sau aranjament internațional relevant pentru armonizarea sau facilitarea acceptării rezultatelor evaluărilor conformității;
- (d) în cazul în care două sau mai multe organisme de evaluare a conformității sunt autorizate de una dintre părți să aplice procedurile de evaluare a conformității necesare pentru introducerea unui produs pe piață, se asigură că operatorii economici au posibilitatea de a alege dintre organismele de evaluare a conformității desemnate de autoritățile uneia dintre părți pentru un anumit produs sau set de produse;

- (e) se asigură că organismele de evaluare a conformității sunt independente de producători, importatori și operatorii economici în general și că nu există conflicte de interese între organismele de acreditare și organismele de evaluare a conformității;
  - (f) permite organismelor de evaluare a conformității să utilizeze subcontractanți pentru efectuarea de teste și inspecții în legătură cu evaluarea conformității, inclusiv subcontractanți situați pe teritoriul celeilalte părți, și poate impune subcontractanților să îndeplinească aceleași cerințe pe care trebuie să le îndeplinească organismul de evaluare a conformității pentru a putea efectua el însuși astfel de teste sau inspecții; și
  - (g) publică pe o pagină de internet unică o listă a organismelor pe care le-a desemnat să efectueze evaluarea conformității și informații relevante cu privire la domeniul de aplicare al desemnării fiecărui astfel de organism.
- (4) Nicio dispoziție a prezentului articol nu împiedică una dintre părți să impună ca evaluarea conformității pentru anumite produse să fie efectuată de autoritățile guvernamentale desemnate de aceasta. Dacă una dintre părți impune ca evaluarea conformității să fie efectuată de autoritățile guvernamentale desemnate de ea, partea respectivă:
- (a) limitează taxele de evaluare a conformității la costul aproximativ al serviciilor furnizate și, la cererea solicitantului unei evaluări a conformității, explică modul în care taxele pe care le percepe pentru acea evaluare a conformității sunt limitate la costul aproximativ al serviciilor furnizate; și
  - (b) face publice taxele de evaluare a conformității.

(5) În pofida alineatelor (2)-(4), fiecare parte acceptă declarația de conformitate a furnizorului ca dovadă a respectării reglementărilor sale tehnice în cazul categoriilor de produse în care procedează în acest mod la data intrării în vigoare a prezentului acord.

(6) Fiecare parte publică și menține o listă a categoriilor de produse menționate la alineatul (5), în scop informativ, alături de trimerile la reglementările tehnice aplicabile.

(7) În pofida alineatului (5), oricare dintre părți poate introduce cerințe privind testarea sau certificarea obligatorie de către o parte terță a categoriilor de produse menționate la alineatul respectiv, cu condiția ca astfel de cerințe să fie justificate de obiective legitime și să fie proporționale cu scopul de a oferi părții importatoare o garanție suficientă că produsele sunt conforme cu reglementările tehnice sau standardele aplicabile, luându-se în considerare riscurile care ar putea fi create de neconformitatea respectivă.

(8) Partea care propune introducerea procedurilor de evaluare a conformității menționate la alineatul (7) notifică acest lucru celeilalte părți într-un stadiu incipient și ține seama de observațiile celeilalte părți la conceperea unor astfel de proceduri de evaluare a conformității.



## ARTICOLUL 94

## Transparență

- (1) Cu excepția cazurilor în care apar sau riscă să apară probleme urgente de siguranță, de sănătate, de protecție a mediului sau de securitate națională, fiecare parte îi permite celeilalte părți să prezinte observații scrise cu privire la propunerile de reglementări tehnice și proceduri de evaluare a conformității notificate, în termen de cel puțin 60 de zile de la data transmiterii notificării reglementărilor sau procedurilor respective către Registrul central de notificări al OMC. Fiecare parte examinează într-un spirit pozitiv cererile rezonabile de prelungire a perioadei respective de prezentare de observații.
- (2) Fiecare parte furnizează versiunea electronică a întregului text notificat împreună cu notificarea. În cazul în care textul notificat nu este redactat în una dintre limbile oficiale ale OMC, partea care a transmis notificarea furnizează o descriere detaliată și cuprinzătoare a conținutului măsurii în formatul OMC pentru notificări.
- (3) Dacă una dintre părți primește de la cealaltă parte observații scrise privind propunerea sa de reglementare tehnică sau de procedură de evaluare a conformității, aceasta:
- (a) la cererea celeilalte părți, discută observațiile scrise cu participarea autorității sale de reglementare competente, într-un moment în care acestea pot fi luate în considerare; și
  - (b) răspunde în scris la observații până cel târziu la data publicării reglementării tehnice sau a procedurii de evaluare a conformității.

- (4) Fiecare parte face eforturi pentru a publica pe o pagină de internet răspunsurile sale la observațiile pe care le primește în urma notificării menționate la alineatul (1), până cel târziu la data publicării reglementării tehnice sau a procedurii de evaluare a conformității adoptate.
- (5) Fiecare parte oferă, la cererea celeilalte părți, informații privind obiectivele, temeiul juridic și motivele oricărei reglementări tehnice sau proceduri de evaluare a conformității pe care partea a adoptat-o sau își propune să o adopte.
- (6) Fiecare parte se asigură că reglementările tehnice și procedurile de evaluare a conformității pe care le-a adoptat sunt publicate pe o pagină de internet care poate fi accesată în mod gratuit.
- (7) Fiecare parte oferă informații referitoare la adoptarea și intrarea în vigoare a reglementărilor tehnice sau a procedurilor de evaluare a conformității și la textele finale adoptate printr-un addendum la notificarea inițială transmisă către OMC.
- (8) Fiecare parte să prevadă o perioadă rezonabilă între publicarea reglementărilor tehnice și intrarea acestora în vigoare, pentru a acorda operatorilor economici ai celeilalte părți timpul de adaptare necesar. „Perioadă rezonabilă” înseamnă o perioadă de cel puțin șase luni, cu excepția cazului în care această perioadă ar fi ineficace pentru îndeplinirea obiectivelor legitime urmărite.
- (9) Fiecare parte examinează într-un spirit pozitiv cererile rezonabile, primite de la cealaltă parte înainte de sfârșitul perioadei de prezentare a observațiilor menționate la alineatul (1), de a prelungi perioada între adoptarea reglementării tehnice și intrarea în vigoare a acesteia, cu excepția cazului în care întârzierea ar fi ineficace pentru îndeplinirea obiectivelor legitime urmărite.

(10) Fiecare parte se asigură că punctul de informare stabilit în conformitate cu articolul 10 din Acordul BTC oferă informații și răspunsuri în una dintre limbile oficiale ale OMC la cererile rezonabile de informații primite de la cealaltă parte sau de la persoanele interesate ale celeilalte părți privind reglementările tehnice și procedurile de evaluare a conformității adoptate.

## ARTICOLUL 95

### Marcare și etichetare

- (1) Reglementările tehnice ale unei părți pot include sau reglementa exclusiv cerințe obligatorii de marcare sau etichetare. În astfel de cazuri, acestor reglementări tehnice li se aplică principiile menționate la articolul 2.2 din Acordul BTC.
- (2) În cazul în care una dintre părți impune marcarea sau etichetarea obligatorie a produselor, se aplică cumulativ condițiile următoare:
  - (a) partea respectivă impune numai precizarea informațiilor relevante pentru consumatorii sau utilizatorii produsului sau a informațiilor din care să reiasă faptul că produsul este conform cu cerințele tehnice obligatorii;
  - (b) partea respectivă nu impune aprobarea, înregistrarea sau certificarea prealabilă a etichetelor sau marcajelor produselor și nici achitarea vreunei taxe ca o condiție prealabilă pentru introducerea pe piața sa a produselor care altfel respectă cerințele sale tehnice obligatorii, cu excepția cazului în care acest lucru este necesar pentru îndeplinirea obiectivelor sale legitime;

- (c) în cazul în care impune operatorilor economici utilizarea unui număr unic de identificare, partea respectivă eliberează un astfel de număr operatorilor economici ai celeilalte părți fără întârzieri nejustificate și în mod nediscriminatoriu;
- (d) cu excepția cazului în care informațiile enumerate la punctul (i), (ii) sau (iii) ar induce în eroare, ar fi contradictorii sau ar crea confuzie în ceea ce privește informațiile pe care partea importatoare le impune cu privire la mărfuri, partea importatoare permite:
  - (i) informații furnizate în alte limbi, pe lângă limba obligatorie pe teritoriul părții care importă mărfurile;
  - (ii) nomenclaturi, pictograme, simboluri sau grafice acceptate la nivel internațional; și
  - (iii) informații suplimentare, pe lângă cele obligatorii pe teritoriul părții care importă mărfurile;
- (e) partea respectivă acceptă ca etichetarea, inclusiv etichetarea suplimentară sau corectarea etichetării, să se realizeze în antrepozite vamale sau în alte zone desemnate din țara importatoare, ca alternativă la etichetarea în țara de origine, cu excepția cazului în care se prevede ca etichetarea respectivă să fie realizată, din motive de sănătate publică sau de siguranță, de către persoane autorizate; și
- (f) cu excepția cazului în care consideră că obiectivele legitime pot fi subminate, partea respectivă depune eforturi să accepte utilizarea etichetelor nepermanente sau detașabile ori marcarea sau etichetarea inclusă în documentația care însoțește produsul, în locul să impună ca etichetele și marcajele să fie atașate în mod fizic pe produs.

## ARTICOLUL 96

Cooperarea privind supravegherea pieței și siguranța și conformitatea produselor nealimentare

- (1) Părțile recunosc importanța cooperării în ceea ce privește supravegherea pieței, conformitatea și siguranța produselor nealimentare pentru facilitarea comerțului și protecția consumatorilor și a altor utilizatori, precum și importanța consolidării încrederii reciproce pe baza schimbului de informații.
- (2) Pentru a garanta funcționarea independentă și imparțială a supravegherii pieței, părțile asigură:
  - (a) separarea funcțiilor de supraveghere a pieței de funcțiile de evaluare a conformității; și
  - (b) absența oricăror interese care ar afecta imparțialitatea autorităților de supraveghere a pieței în efectuarea controlului sau a supravegherii operatorilor economici.
- (3) Părțile cooperează și fac schimb de informații în domeniul siguranței și conformității produselor nealimentare, care poate cuprinde, în special:
  - (a) activități și măsuri de supraveghere a pieței și de asigurare a aplicării legii;
  - (b) metode de evaluare a riscurilor și testarea produselor;
  - (c) rechemări coordonate ale produselor sau alte măsuri similare;

- (d) chestiuni științifice, tehnice și de reglementare, cu scopul de a îmbunătăți siguranța și conformitatea produselor nealimentare;
- (e) aspecte nou-apărute de relevanță considerabilă pentru sănătate și siguranță;
- (f) activități legate de standardizare;
- (g) schimb de funcționari.

(4) Consiliul de parteneriat depune toate eforturile pentru a stabili în anexa 16, cât mai curând posibil și de preferință în termen de șase luni de la intrarea în vigoare a prezentului acord, un sistem de schimb periodic de informații privind siguranța produselor de consum nealimentare și măsurile preventive, restrictive sau corective conexe între Sistemul de alertă rapidă pentru produse nealimentare periculoase (RAPEX) sau între sistemul care îi succede acestuia și baza de date referitoare la supravegherea pieței și siguranța produselor, constituită în temeiul Reglementărilor din 2005 privind siguranța generală a produselor, sau baza de date care îi succede acesteia.

Prin sistemul respectiv se prevăd modalitățile în care:

- (a) Uniunea urmează să furnizeze Regatului Unit informații selectate din sistemul său de alertă RAPEX, sau din sistemul care îi succede acestuia, astfel cum se menționează în Directiva 2001/95/CE a Parlamentului European și a Consiliului din 3 decembrie 2001 privind siguranța generală a produselor sau în actul care îi succede acesteia;

- (b) Regatul Unit urmează să furnizeze Uniunii informații selectate din baza sa de date referitoare la supravegherea pieței și siguranța produselor constituită în temeiul Reglementărilor din 2005 privind siguranța generală a produselor, sau din baza de date care îi succedă acestuia; și
- (c) părțile urmează să se informeze reciproc cu privire la orice acțiune și măsură ulterioară întreprinsă ca răspuns la informațiile transmise.
- (5) Consiliul de parteneriat poate stabili în anexa 17 un sistem de schimb periodic de informații, care poate avea loc inclusiv prin mijloace electronice, cu privire la măsurile luate în legătură cu produsele nealimentare neconforme, altele decât cele care intră sub incidența alineatului (4).
- (6) Fiecare parte utilizează informațiile obținute în temeiul alineatelor (3), (4) și (5) exclusiv în scopul protecției consumatorilor, a sănătății, a siguranței sau a mediului.
- (7) Fiecare parte tratează drept confidențiale informațiile obținute în temeiul alineatelor (3), (4) și (5).
- (8) În sistemele menționate la alineatele (4) și (5) se precizează tipul de informații care urmează să facă obiectul schimbului de informații, modalitățile de efectuare a schimbului de informații și de aplicare a normelor de confidențialitate și de protecție a datelor cu caracter personal. Consiliul de parteneriat are competența de a adopta decizii în vederea stabilirii sau modificării sistemelor prevăzute în anexele 16 și 17.

(9) În sensul prezentului articol, „supravegherea pieței” înseamnă activitățile desfășurate și măsurile întreprinse de autoritățile de supraveghere a pieței și de aplicare a legii, inclusiv activitățile desfășurate și măsurile întreprinse în cooperare cu operatori economici, pe baza procedurilor unuia dintre părți, pentru a permite părții respective să monitorizeze sau să trateze aspecte legate de siguranța produselor și de conformitatea acestora cu cerințele prevăzute în actele cu putere de lege și normele sale administrative.

(10) Fiecare parte se asigură că orice măsură luată de autoritățile sale de supraveghere a pieței sau de aplicare a legii pentru a retrage sau a rechema de pe piața sa sau pentru a interzice sau a restricționa punerea la dispoziție pe piața sa a unui produs importat de pe teritoriul celeilalte părți, din motive legate de neconformitatea cu legislația aplicabilă, precizează motivele exacte pe care se bazează măsura și este comunicată fără întârziere operatorului economic relevant.

## ARTICOLUL 97

### Discuții tehnice

(1) Dacă una dintre părți consideră că un proiect sau o propunere de reglementare tehnică sau de procedură de evaluare a conformității a celeilalte părți ar putea avea un efect important asupra comerțului dintre părți, partea respectivă poate solicita discuții tehnice cu privire la acest aspect. Cererea se adresează celeilalte părți în scris și conține:

(a) măsura în cauză;



- (b) dispozițiile prezentului capitol sau ale anexei la acesta care suscită preocupările; și
  - (c) motivele cererii, inclusiv o descriere a preocupărilor părții solicitante cu privire la măsura în cauză.
- (2) Partea transmite cererea la punctul de contact al celeilalte părți, desemnat în temeiul articolului 99.
- (3) La cererea oricăreia dintre părți, părțile se întrunesc pentru a discuta preocupărilor menționate în cerere, față în față sau prin videoconferință sau teleconferință, în termen de 60 de zile de la data cererii și depun eforturi pentru soluționarea cât mai rapidă a chestiunii. În cazul în care consideră că respectiva chestiune este urgentă, partea solicitantă poate cere ca întrunirea să aibă loc într-un termen mai scurt. În astfel de cazuri, partea solicitată examinează cererea într-un spirit pozitiv.

## ARTICOLUL 98

### Cooperarea

- (1) Părțile cooperează în domeniul reglementărilor tehnice, al standardelor și al procedurilor de evaluare a conformității, în cazul în care acest lucru este în interesul lor reciproc și fără a aduce atingere autonomiei propriilor lor procese decizionale și ordini juridice. Comitetul specializat în comerț privind barierele tehnice în calea comerțului poate face schimb de opinii cu privire la activitățile de cooperare desfășurate în temeiul prezentului articol sau al anexelor la prezentul capitol.

- (2) În sensul alineatului (1), părțile urmăresc să identifice, să dezvolte și să promoveze activitățile de cooperare de interes reciproc. Aceste activități pot viza cu precădere:
- (a) schimbul de informații, de experiență și de date referitoare la reglementările tehnice, standarde și procedurile de evaluare a conformității;
  - (b) asigurarea unei interacțiuni și a unei cooperări eficiente între autoritățile lor de reglementare la nivel internațional, regional sau național;
  - (c) schimbul de informații, în măsura în care este posibil, cu privire la acordurile și aranjamentele internaționale privind barierele tehnice în calea comerțului la care una sau ambele părți au aderat; și
  - (d) stabilirea unor inițiative de facilitare a comerțului sau participarea la astfel de inițiative.
- (3) În sensul prezentului articol și al dispozițiilor privind cooperarea prevăzute în anexele la prezentul capitol, Comisia Europeană acționează în numele Uniunii.

## ARTICOLUL 99

## Puncte de contact

- (1) La intrarea în vigoare a prezentului acord, fiecare parte desemnează un punct de contact pentru punerea în aplicare a prezentului capitol și notifică celeilalte părți datele de contact ale punctului de contact, inclusiv informații cu privire la funcționarii relevanți. Părțile își notifică reciproc, cu promptitudine, orice modificare a respectivelor date de contact.
- (2) Punctul de contact furnizează toate informațiile sau explicațiile solicitate de punctul de contact al celeilalte părți cu privire la punerea în aplicare a prezentului capitol într-un termen rezonabil și, dacă este posibil, în termen de 60 de zile de la data primirii cererii.

## ARTICOLUL 100

## Comitetul specializat în comerț privind barierele tehnice în calea comerțului

Comitetul specializat în comerț privind barierele tehnice în calea comerțului supraveghează punerea în aplicare și funcționarea prezentului capitol și a anexelor la acesta și clarifică și abordează cu promptitudine, atunci când este posibil, orice aspect ridicat de una dintre părți cu privire la elaborarea, adoptarea sau aplicarea reglementărilor tehnice, a standardelor și a procedurilor de evaluare a conformității prevăzute în prezentul capitol sau în Acordul BTC.

## CAPITOLUL 5

## REGIMUL VAMAL ȘI FACILITAREA COMERȚULUI

## ARTICOLUL 101

## Obiectiv

Prezentul capitol are ca obiective:

- (a) consolidarea cooperării dintre părți în domeniul vamal și a facilitării comerțului și sprijinirea sau menținerea, după caz, a unor niveluri adecvate de compatibilitate a legislației și practicilor vamale ale acestora pentru a se asigura că legislația și procedurile relevante, precum și capacitatea administrativă a administrațiilor relevante îndeplinesc obiectivele de promovare a facilitării comerțului și de asigurare, în același timp, a unor controale vamale eficiente și a aplicării eficiente a legislației vamale și a actelor cu putere de lege și normelor administrative din domeniul comerțului, protecția corespunzătoare a securității și siguranței cetățenilor și respectarea interdicțiilor, a restricțiilor și a intereselor financiare ale părților;
- (b) consolidarea cooperării administrative dintre părți în domeniul TVA și asistența reciprocă în materie de recuperare a creanțelor legate de taxe și impozite;

- (c) asigurarea faptului că legislația fiecărei părți are un caracter nediscriminatoriu și că regimurile vamale se bazează pe utilizarea unor metode moderne și pe controale eficiente în vederea combaterii fraudei și a promovării comerțului legitim; și
- (d) asigurarea faptului că obiectivele legitime de politică publică, inclusiv cele legate de siguranță, de securitate și de lupta împotriva fraudei, nu sunt compromise în niciun fel.

## ARTICOLUL 102

### Definiții

În sensul prezentului capitol, al anexei 18, al Protocolului privind asistența administrativă reciprocă în domeniul vamal și al Protocolului privind cooperarea administrativă și combaterea fraudelor în domeniul taxei pe valoarea adăugată și privind asistența reciprocă în materie de recuperare a creanțelor legate de taxe și impozite, se aplică următoarele definiții:

- (a) „Acordul privind inspecția înainte de expediere” înseamnă Acordul privind inspecția înainte de expediere din anexa 1A la Acordul OMC;
- (b) „Convenția ATA și Convenția de la Istanbul” înseamnă Convenția vamală privind carnetul ATA pentru admiterea temporară de mărfuri, încheiată la Bruxelles la 6 decembrie 1961 și Convenția de la Istanbul privind admiterea temporară, încheiată la 26 iunie 1990;

- (c) „Convenția privind un regim de tranzit comun” înseamnă Convenția din 20 mai 1987 privind un regim de tranzit comun;
- (d) „Modelul de date vamale al OMV” înseamnă colecția de componente de date și de formulare electronice pentru schimbul de date comerciale și compilația de standarde internaționale privind datele și informațiile folosite la aplicarea regimurilor de facilitare și de control prevăzute în reglementări în ceea ce privește comerțul mondial, astfel cum sunt publicate periodic de echipa de proiect responsabilă pentru Modelul de date al OMV.
- (e) „legislație vamală” înseamnă orice act cu putere de lege și orice normă administrativă aplicabilă pe teritoriul oricăreia dintre părți care reglementează intrarea sau importul mărfurilor, ieșirea sau exportul mărfurilor, tranzitul mărfurilor și plasarea mărfurilor sub orice alt regim sau procedură vamală, inclusiv măsurile de interdicție, de restricție și de control;
- (f) „informație” înseamnă orice date, document, imagine, raport, comunicare sau copie autenticată, în orice format, inclusiv în format electronic, care a făcut sau nu obiectul unei operațiuni de prelucrare sau analiză;
- (g) „persoană” înseamnă orice persoană astfel cum este definită la articolul 512 litera (l)<sup>1</sup>;
- (h) „Cadrul SAFE” înseamnă Cadrul de standarde pentru securizarea și facilitarea comerțului mondial, adoptat la sesiunea din iunie 2005 a Organizației Mondiale a Vămirilor de la Bruxelles și actualizat periodic; și

---

<sup>1</sup> Pentru o mai mare certitudine, se înțelege că, în special în sensul prezentului capitol, noțiunea de „persoană” include orice asocieră de persoane care nu are statutul juridic de persoană juridică, dar care este recunoscută în temeiul legislației aplicabile ca având capacitatea de a încheia acte juridice.

- (i) „Acordul OMC privind facilitarea comerțului” înseamnă Acordul privind facilitarea comerțului anexat la Protocolul de modificare a Acordului OMC (decizia din 27 noiembrie 2014).

## ARTICOLUL 103

### Cooperare vamală

- (1) Autoritățile relevante ale părților cooperează în domeniul vamal cu scopul de a sprijini îndeplinirea obiectivelor prevăzute la articolul 101, ținând seama de resursele autorităților lor respective. În sensul prezentului titlu, se aplică dispozițiile Convenției din 20 mai 1987 privind simplificarea formalităților în comerțul cu mărfuri.
- (2) Părțile dezvoltă cooperarea, inclusiv în următoarele domenii:
- (a) schimbul de informații privind legislația vamală, punerea în aplicare a legislației vamale și regimurile vamale, în principal în următoarele domenii:
- (i) simplificarea și modernizarea regimurilor vamale;
- (ii) facilitarea operațiunilor de tranzit și de transbordare;
- (iii) relațiile cu mediul de afaceri; și

- (iv) securitatea lanțului de aprovizionare și gestionarea riscurilor;
- (b) colaborarea cu privire la aspectele vamale legate de securizarea și facilitarea lanțului de aprovizionare al comerțului internațional în conformitate cu cadrul SAFE;
- (c) analizarea posibilității de elaborare a unor inițiative comune cu privire la regimurile de import și de export și la alte regimuri vamale, inclusiv asistență tehnică, precum și în vederea asigurării unor servicii eficiente pentru mediul de afaceri;
- (d) consolidarea cooperării dintre ele în domeniul vamal în cadrul unor organizații internaționale precum OMC și OMV și asigurarea schimbului de informații sau organizarea de discuții pentru a se stabili, în măsura în care este posibil, poziții comune în cadrul acestor organizații internaționale, precum și în cadrul UNCTAD și CEE-ONU;
- (e) depunerea de eforturi pentru armonizarea cerințelor în materie de date pentru regimurile de import și de export și pentru alte regimuri vamale, prin implementarea de standarde și elemente de date comune, în conformitate cu Modelul de date vamale al OMV;
- (f) consolidarea cooperării dintre ele privind tehnicile de gestionare a riscurilor, inclusiv schimbul de bune practici și, dacă este cazul, de informații referitoare la riscuri și de rezultate ale controalelor. Atunci când este relevant și adecvat, părțile pot lua în considerare și recunoașterea reciprocă a tehnicilor de gestionare a riscurilor, a standardelor și controalelor în materie de riscuri și a măsurilor de securitate vamală; părțile pot lua în considerare, de asemenea, atunci când este relevant și adecvat, elaborarea unor criterii și standarde de risc, a unor măsuri de control și a unor domenii de control prioritare compatibile;



- (g) stabilirea recunoașterii reciproce a programelor pentru operatorii economici autorizați pentru a securiza și a facilita comerțul;
- (h) promovarea cooperării dintre autoritățile vamale și alte autorități sau agenții guvernamentale în ceea ce privește programele pentru operatorii economici autorizați, care poate fi realizată, printre altele, prin convenirea asupra celor mai înalte standarde, prin facilitarea accesului la avantaje și prin reducerea la minimum a suprapunerilor inutile;
- (i) asigurarea respectării drepturilor de proprietate intelectuală de către autoritățile vamale, inclusiv schimbul de informații și de bune practici în materie de operațiuni vamale, cu un accent special pe asigurarea respectării drepturilor de proprietate intelectuală;
- (j) menținerea unor proceduri vamale compatibile, atunci când acest lucru este adecvat și fezabil, inclusiv aplicarea unui document administrativ unic pentru declarația vamală; și
- (k) schimbul, atunci când este relevant și adecvat și conform unor modalități care urmează să fie convenite, de anumite categorii de informații din domeniul vamal între autoritățile vamale ale părților, printr-o comunicare structurată și recurentă, în scopul de a îmbunătăți gestionarea riscurilor și eficacitatea controalelor vamale, de a viza mărfurile supuse riscului din punctul de vedere al colectării veniturilor sau al siguranței și securității și de a facilita comerțul legitim; astfel de schimburi pot include date din declarațiile de export și de import privind comerțul dintre părți, cu posibilitatea de a explora, prin inițiative-pilot, dezvoltarea unor mecanisme interoperabile pentru a evita duplicarea comunicării acestor informații. Schimburile de informații prevăzute la prezenta literă nu aduc atingere schimburilor de informații care pot avea loc între părți în temeiul Protocolului privind asistența administrativă reciprocă în domeniul vamal.

(3) Fără a aduce atingere altor forme de cooperare prevăzute în prezentul acord, autoritățile vamale ale părților își acordă asistență administrativă reciprocă în chestiunile care intră sub incidența prezentului capitol în conformitate cu Protocolul privind asistența administrativă reciprocă în domeniul vamal.

(4) Orice schimb de informații între părți prevăzut în prezentul capitol se realizează, *mutatis mutandis*, sub rezerva confidențialității și a protecției informațiilor prevăzute la articolul 12 din Protocolul privind asistența administrativă reciprocă în domeniul vamal și a oricăror cerințe privind confidențialitatea prevăzute în legislația părților.

#### ARTICOLUL 104

##### Legislație și regimuri în domeniul vamal și în alte domenii legate de comerț

- (1) Fiecare parte se asigură că dispozițiile și regimurile sale vamale:
- (a) sunt compatibile cu instrumentele și standardele internaționale aplicabile în domeniul vamal și comercial, inclusiv Acordul OMC privind facilitarea comerțului, elementele de fond ale Convenției de la Kyoto revizuite pentru simplificarea și armonizarea regimurilor vamale, Convenția internațională privind Sistemul armonizat de denumire și codificare a mărfurilor, precum și Cadrul SAFE și Modelul de date vamale al OMV;

- (b) asigură protecția și facilitarea comerțului legitim, ținând seama de evoluția practicilor comerciale, prin măsuri eficiente de aplicare a legii, inclusiv în cazuri de încălcare a actelor sale cu putere de lege și a normelor sale administrative, de sustragere de la vămuire și de contrabandă, și prin asigurarea conformității cu cerințele legislative;
- (c) sunt întemeiate pe acte legislative proporționale și nediscriminatorii, nu creează sarcini inutile pentru operatorii economici, asigură o facilitare sporită pentru operatorii cu niveluri ridicate de conformare, inclusiv un tratament favorabil în ceea ce privește controalele vamale înainte de acordarea liberului de vamă pentru mărfuri, și oferă garanții împotriva fraudei și a activităților ilicite sau prejudiciabile, asigurând un nivel înalt de protecție a securității și siguranței cetățenilor, precum și respectarea interdicțiilor, a restricțiilor și a intereselor financiare ale părților; și
- (d) conțin norme prin care se asigură că orice sancțiune impusă care se aplică pentru încălcarea reglementărilor vamale sau a cerințelor procedurale este proporțională și nediscriminatorie și că impunerea unor astfel de sancțiuni nu produce întâzieri nejustificate.

Fiecare parte ar trebui să își revizuiască periodic legislația și regimurile vamale. De asemenea, regimurile vamale ar trebui să fie aplicate într-un mod predictibil, consecvent și transparent.

(2) Pentru a îmbunătăți metodele de lucru și a garanta respectarea principiilor de nediscriminare, transparență, eficiență, integritate și responsabilitate cu privire la operațiunile efectuate, fiecare parte:

- (a) simplifică și revizuieste, ori de câte ori este posibil, cerințele și formalitățile, pentru a asigura acordarea rapidă a liberului de vamă și vămuirea rapidă a mărfurilor;

- (b) depune eforturi în vederea simplificării și a standardizării în continuare a datelor și a documentației cerute de autoritățile vamale și de alte agenții; și
- (c) promovează coordonarea între toate agențiile de frontieră, atât pe teritoriul național, cât și transfrontalier, pentru a facilita procesul de trecere a frontierei și a îmbunătăți controlul, ținând seama de controalele comune la frontieră, atunci când este fezabil și adecvat.

## ARTICOLUL 105

### Acordarea liberului de vamă

- (1) Fiecare parte adoptă sau menține regimuri vamale care:
  - (a) prevăd acordarea rapidă a liberului de vamă pentru mărfuri într-o perioadă care nu depășește durata necesară pentru a asigura respectarea actelor sale cu putere de lege și a normelor sale administrative;
  - (b) prevăd transmiterea și prelucrarea în prealabil, pe cale electronică, a documentelor și a oricăror alte informații necesare înainte de sosirea mărfurilor, pentru a permite acordarea liberului de vamă imediat după sosire, dacă nu s-a identificat niciun risc printr-o analiză a riscurilor sau dacă nu trebuie să se efectueze verificări aleatorii sau alte verificări;
  - (c) prevăd posibilitatea, atunci când este adecvat și dacă sunt îndeplinite condițiile necesare, de a pune mărfurile în liberă circulație la primul punct de sosire; și

(d) permit acordarea liberului de vamă pentru mărfuri fie înainte de stabilirea finală a taxelor vamale, a impozitelor și a altor taxe și impuneri, în cazul în care această stabilire nu are loc înainte de sosire sau la sosire, fie cât mai repede posibil după sosire, cu condiția respectării tuturor celorlalte cerințe reglementare.

(2) Fiecare parte poate condiționa acordarea liberului de vamă în acest mod de furnizarea unei garanții pentru orice sumă încă nestabilă, sub formă de cauțiune, depozit sau un alt instrument adecvat prevăzut în actele sale cu putere de lege și normele sale administrative. O astfel de garanție nu poate fi mai mare decât suma pe care partea o solicită pentru a asigura plata taxelor vamale, a impozitelor și a altor taxe și impuneri datorate, în cele din urmă, pentru mărfurile acoperite de garanție. Garanția este eliberată în momentul în care nu mai este necesară.

(3) Părțile se asigură că autoritățile vamale și alte autorități responsabile de controalele la frontieră și de procedurile privind importul, exportul și tranzitul mărfurilor cooperează între ele și își coordonează activitățile pentru a facilita comerțul și a accelera acordarea liberului de vamă pentru mărfuri.

## ARTICOLUL 106

### Regimuri vamale simplificate

(1) Fiecare parte depune eforturi pentru simplificarea cerințelor și formalităților sale cu privire la regimurile vamale, în vederea reducerii duratei și costurilor acestora pentru comercianți sau operatori, inclusiv pentru întreprinderile mici și mijlocii.

(2) Fiecare parte adoptă sau menține măsuri care permit comercianților sau operatorilor care îndeplinesc criteriile specificate în actele sale cu putere de lege și în normele sale administrative să beneficieze de o simplificare sporită a regimurilor vamale. Aceste măsuri pot include, printre altele:

- (a) declarații vamale care conțin un set redus de date sau de documente justificative;
- (b) declarații vamale periodice pentru stabilirea și plata taxelor vamale și a impozitelor legate de importuri multiple în decursul unei perioade date, după acordarea liberului de vamă pentru respectivele mărfuri importate;
- (c) autoevaluarea taxelor și a altor impuneri vamale și amânarea plății acestora până după acordarea liberului de vamă pentru mărfurile importate respective; și
- (d) utilizarea unei garanții cu valoare redusă sau a unei scutiri de obligația de a constitui o garanție.

(3) Atunci când alege să adopte una dintre aceste măsuri, orice parte va oferi, atunci când consideră că este adecvat și posibil și conform actelor sale cu putere de lege și normelor sale administrative, aceste simplificări tuturor comercianților care îndeplinesc criteriile relevante.

## ARTICOLUL 107

## Tranzit și transbordare

- (1) În sensul articolului 20, se aplică Convenția privind un regim de tranzit comun.
- (2) Fiecare parte asigură facilitarea și controlul efectiv al operațiunilor de transbordare și al celor de tranzit pe teritoriul său.
- (3) Fiecare parte promovează și pune în aplicare regimuri de tranzit regionale în vederea facilitării comerțului, cu respectarea Convenției privind un regim de tranzit comun.
- (4) Fiecare parte asigură cooperarea și coordonarea între toate autoritățile și agențiile implicate de pe teritoriul său, pentru a facilita traficul în tranzit.
- (5) Fiecare parte permite ca mărfurile destinate importului să fie deplasate pe teritoriul său, sub control vamal, de la un birou vamal de intrare către alt birou vamal situat pe teritoriul său, de unde mărfurile urmează să primească liber de vamă sau să fie vămuite.

## ARTICOLUL 108

## Gestionarea riscurilor

- (1) Fiecare parte adoptă sau menține un sistem de gestionare a riscurilor cu privire la controalele vamale, pentru a reduce probabilitatea apariției și efectele unui eveniment care ar împiedica aplicarea corectă a legislației vamale, ar compromite interesul financiar al părților sau ar constitui o amenințare pentru securitatea și siguranța părților și a rezidenților acestora, pentru sănătatea oamenilor, a animalelor sau a plantelor, pentru mediu sau pentru consumatori.
- (2) Controalele vamale, altele decât verificările aleatorii, se bazează în primul rând pe analiza riscurilor cu ajutorul tehnicilor de prelucrare electronică a datelor.
- (3) Fiecare parte concepe și aplică gestionarea riscurilor astfel încât să evite discriminarea arbitrară ori nejustificată sau restricțiile disimulate asupra comerțului internațional.
- (4) Fiecare parte își concentrează controalele vamale și alte controale relevante la frontieră asupra transporturilor care prezintă un risc ridicat și accelerează acordarea liberului de vamă pentru transporturile care prezintă un risc redus. De asemenea, fiecare parte poate selecta, în mod aleatoriu, transporturile pentru astfel de verificări în cadrul propriului său sistem de gestionare a riscurilor.
- (5) Fiecare parte își bazează gestionarea riscurilor pe evaluarea riscurilor realizată cu ajutorul unor criterii de selecție adecvate.



## ARTICOLUL 109

## Audit postvămuire

- (1) În vederea accelerării acordării liberului de vamă pentru mărfuri, fiecare parte adoptă sau menține un audit postvămuire pentru a asigura respectarea actelor sale cu putere de lege și normelor sale administrative din domeniul vamal și din alte domenii conexe.
- (2) Fiecare parte selectează persoane și transporturi pentru audituri postvămuire într-un mod bazat pe riscuri, care poate include utilizarea unor criterii de selecție corespunzătoare. Fiecare parte efectuează auditurile postvămuire într-o manieră transparentă. În cazul în care o persoană participă la procesul de audit și au fost obținute rezultate concludente, partea respectivă îi notifică fără întârziere persoanei ale cărei documente sunt auditate rezultatele, drepturile și obligațiile sale, precum și motivarea rezultatelor.
- (3) Informațiile obținute în cadrul auditurilor postvămuire pot fi utilizate în cadrul unor proceduri administrative sau judiciare ulterioare.
- (4) Ori de câte ori este posibil, părțile utilizează rezultatele auditului postvămuire în scopul gestionării riscurilor.

## ARTICOLUL 110

## Operatori economici autorizați

- (1) Fiecare parte menține un program de parteneriat pentru operatorii care îndeplinesc criteriile prevăzute în anexa 18.
- (2) Părțile își recunosc programele fiecăreia pentru operatorii economici autorizați în conformitate cu anexa 18.

## ARTICOLUL 111

## Publicarea și disponibilitatea informațiilor

- (1) Fiecare parte se asigură că legislația sa vamală și alte acte cu putere de lege și norme administrative în domeniul comerțului, precum și procedurile administrative și informațiile relevante general aplicabile în ceea ce privește comerțul sunt publicate și ușor accesibile oricărei persoane interesate, inclusiv, după caz, prin intermediul internetului.

(2) Fiecare parte publică imediat actele legislative și procedurile generale noi referitoare la aspecte privind domeniul vamal și facilitarea comerțului, cu cât mai mult timp înainte de intrarea în vigoare a respectivelor acte legislative sau proceduri, și publică imediat eventualele modificări și interpretări ale respectivelor acte legislative și proceduri. Se publică:

- (a) anunțurile relevante de natură administrativă;
- (b) regimurile de import, de export și de tranzit (inclusiv procedurile portuare și aeroportuare și alte proceduri privind punctele de intrare), precum și formularele și documentele necesare;
- (c) nivelul taxelor și al impozitelor de orice natură impuse pentru importuri sau exporturi ori în legătură cu acestea;
- (d) taxele și impunerile prevăzute de către organismele guvernamentale sau pentru acestea asupra importului, exportului sau tranzitului ori în legătură cu acestea;
- (e) normele pentru clasificarea produselor în scopuri vamale sau determinarea valorii lor în vamă;
- (f) actele cu putere de lege, normele administrative și deciziile administrative general aplicabile cu privire la regulile de origine;
- (g) restricțiile sau interdicțiile la import, export sau tranzit;
- (h) dispozițiile privind sancțiunile pentru încălcarea formalităților în materie de import, export sau tranzit;

- (i) procedurile de introducere a căilor de atac
  - (j) acordurile sau părți ale acestora cu orice țară sau țări referitoare la import, export sau tranzit;
  - (k) procedurile referitoare la administrarea contingentelor tarifare;
  - (l) orarul și modul de funcționare al birourilor vamale situate în porturi și în punctele de trecere a frontierei; și
  - (m) punctele de contact pentru cererile de informații.
- (3) Fiecare parte se asigură că există o perioadă de timp rezonabilă între publicarea și intrarea în vigoare a actelor legislative, a regimurilor și a taxelor ori impunerilor noi sau modificate.
- (4) Fiecare parte pune la dispoziție pe internet următoarele:
- (a) o descriere a regimurilor sale de import, de export și de tranzit, inclusiv a procedurilor de introducere a căilor de atac, prezentând informații privind etapele practice necesare pentru import, export și tranzit;
  - (b) formularele și documentele necesare pentru importul pe teritoriul părții respective, exportul de pe acesta și tranzitul prin acesta; și
  - (c) datele de contact referitoare la punctele de informare.

Fiecare parte se asigură că descrierile, formularele, documentele și informațiile menționate la literele (a), (b) și (c) de la primul paragraf sunt actualizate.

(5) Fiecare parte stabilește sau menține unul sau mai multe puncte de informare pentru a răspunde, într-un termen rezonabil, la cererile de informații adresate de administrații publice, comercianți și alte părți interesate cu privire la chestiuni vamale și alte aspecte legate de comerț. Părțile nu impun plata niciunei taxe pentru primirea unui răspuns la cererile de informații.

## ARTICOLUL 112

### Decizii anticipate

(1) La cererea operatorilor economici, fiecare parte emite, prin intermediul autorităților sale vamale, decizii anticipate care definesc tratamentul care urmează să fie acordat mărfurilor în cauză. Astfel de decizii se emit în scris sau în format electronic, într-un termen dat și conțin toate informațiile necesare în conformitate cu legislația părții emitente.

(2) Deciziile anticipate sunt valabile timp de cel puțin trei ani de la data de începere a valabilității lor, cu excepția cazului în care nu mai sunt conforme cu legea sau a cazului în care faptele sau împrejurările care au stat la baza deciziei inițiale s-au modificat.

(3) Orice parte poate refuza emiterea unei decizii anticipate în cazul în care chestiunea la care se referă cererea face obiectul unui control jurisdicțional necontencios sau contencios sau în cazul în care cererea nu are legătură cu utilizarea prevăzută a deciziei anticipate sau cu utilizarea prevăzută a unui regim vamal. În cazul în care una dintre părți refuză să emită o decizie anticipată, partea respectivă îi notifică imediat acest lucru solicitantului, în scris, precizând faptele relevante și temeiul deciziei sale.

(4) Fiecare parte publică cel puțin:

(a) cerințele pentru solicitarea unei decizii anticipate, inclusiv informațiile care trebuie furnizate și formatul;

(b) termenul în care aceasta va emite o decizie anticipată; și

(c) perioada de valabilitate a deciziei anticipate.

(5) Dacă una dintre părți revocă, modifică, invalidează sau anulează o decizie anticipată, partea respectivă îi notifică acest lucru solicitantului, în scris, precizând faptele relevante și temeiul deciziei sale. Oricare dintre părți revocă, modifică, invalidează sau anulează o decizie anticipată cu efect retroactiv numai dacă decizia s-a întemeiat pe informații incomplete, incorecte, false sau înșelătoare.

(6) O decizie anticipată emisă de una dintre părți este obligatorie pentru partea respectivă în ceea ce privește solicitantul care a cerut emiterea deciziei. Partea poate să prevadă ca decizia anticipată să fie obligatorie pentru solicitant.

- (7) La cererea scrisă a titularului, fiecare parte asigură reexaminarea deciziei anticipate sau a deciziei de modificare, de revocare sau de invalidare a unei decizii anticipate.
- (8) Fiecare parte pune la dispoziția publicului informații privind deciziile anticipate, luând în considerare necesitatea de a proteja datele cu caracter personal și informațiile comerciale confidentiale.
- (9) Deciziile anticipate se emit cu privire la:
- (a) clasificarea tarifară a mărfurilor;
  - (b) originea mărfurilor; și
  - (c) orice altă chestiune, în funcție de ceea ce convin părțile.

#### ARTICOLUL 113

##### Comisionari în vamă

Dispozițiile și regimurile vamale ale unei părți nu impun utilizarea obligatorie a comisionarilor în vamă sau altor agenți. Fiecare parte își publică măsurile cu privire la utilizarea comisionarilor în vamă. Fiecare parte aplică norme transparente, nediscriminatorii și proporționale în eventualitatea în care acordă licențe comisionarilor în vamă.

## ARTICOLUL 114

## Inspecții înainte de expediere

Niciuna dintre părți nu impune utilizarea obligatorie a inspecțiilor înainte de expediere, astfel cum sunt definite în Acordul OMC privind inspecția înainte de expediere, sau a altei activități de control efectuate la destinație de către societăți private, înainte de vămuire.

## ARTICOLUL 115

## Control și căi de atac

(1) Fiecare parte prevede proceduri eficiente, rapide, nediscriminatorii și ușor accesibile care să garanteze dreptul de a contesta acțiunile, hotărârile și deciziile administrative ale autorităților vamale sau ale altor autorități competente cu implicații asupra importului sau exportului de mărfuri sau asupra mărfurilor aflate în tranzit.

(2) Procedurile menționate la alineatul (1) includ:

- (a) controlul efectuat de o autoritate administrativă superioară funcționarului sau biroului care a emis decizia ori care este independentă de acesta sau o cale de atac introdusă în fața autorității respective; și
- (b) o cale de atac jurisdicțională sau controlul jurisdicțional al deciziei.



(3) Fiecare parte se asigură că, în cazurile în care decizia privind calea de atac sau controlul menționate la alineatul (2) litera (a) nu este emisă în termenul prevăzut în actele cu putere de lege și normele administrative proprii sau nu este emisă fără întârzieri nejustificate, solicitantul are dreptul la o altă cale de atac sau control administrativ sau jurisdicțional sau la orice altă cale de atac prin care poate sesiza autoritatea judiciară în conformitate cu actele cu putere de lege și normele administrative ale părții în chestiune.

(4) Fiecare parte se asigură că solicitantului i se prezintă motivarea deciziei administrative, pentru a-i permite să recurgă la procedurile de a recurge la o cale de atac sau la controlul jurisdicțional, atunci când este necesar.

## ARTICOLUL 116

### Relațiile cu mediul de afaceri

(1) Fiecare parte desfășoară consultări organizate în timp util și cu regularitate cu reprezentanții sectorului comercial cu privire la propunerile legislative și procedurile generale referitoare la aspecte vamale și de facilitare a comerțului. În acest scop, fiecare parte menține consultări adecvate între administrații și mediul de afaceri.

(2) Fiecare parte se asigură că cerințele și regimurile sale vamale și conexe continuă să răspundă necesităților mediului de afaceri, sunt conforme cu bunele practici și cât mai puțin restrictive asupra comerțului.

## ARTICOLUL 117

## Admitere temporară

- (1) În sensul prezentului articol, „admitere temporară” înseamnă regimul vamal conform căruia anumite mărfuri, inclusiv mijloace de transport, pot fi aduse pe un teritoriu vamal cu exonerare condiționată de plata taxelor la import și a altor taxe și fără aplicarea unor interdicții la import sau a unor restricții de ordin economic, cu condiția ca mărfurile să fie importate cu un scop precis și să fie destinate reexportului într-un termen stabilit, fără să fi suferit modificări, cu excepția deprecierei normale în urma utilizării.
- (2) Fiecare parte acordă admitere temporară, cu exonerarea totală de plata taxelor la import și a altor taxe și fără aplicarea unor restricții la import sau a unor interdicții de ordin economic, conform dispozițiilor din actele sale cu putere de lege și normele sale administrative, pentru următoarele tipuri de mărfuri:
- (a) mărfurile destinate prezentării sau utilizării la expoziții, târguri, reuniuni și manifestări similare (mărfurile care urmează să fie prezentate sau să facă obiectul unei demonstrații la o manifestare; mărfurile destinate utilizării pentru prezentarea unor produse străine la o manifestare; materialele, inclusiv instalațiile de interpretare, aparatele de înregistrare audio și video, precum și filmele cu caracter educativ, științific sau cultural, destinate utilizării la reuniuni, conferințe și congrese internaționale); produsele auxiliare obținute din mărfurile importate temporar în timpul manifestării, cu ocazia demonstrațiilor cu mașinile sau aparatele expuse;

- (b) materialul profesional (materialul de presă, de radiodifuziune și de televiziune necesar reprezentanților presei, radiodifuziunii și televiziunii care vizitează teritoriul unei alte țări în vederea realizării unor reportaje, înregistrări sau emisiuni în cadrul unor programe determinate; materialul cinematografic necesar unei persoane care se deplasează pe teritoriul unei alte țări în vederea realizării unui anumit film sau anumitor filme; orice alt material necesar exercitării meseriei sau profesiei unei persoane care se deplasează pe teritoriul unei alte țări pentru a realiza o activitate anume, cu condiția ca materialele să nu fie utilizate în operațiunile industriale, pentru împachetarea mărfurilor sau (cu excepția uneltor manuale) pentru exploatarea resurselor naturale, pentru construcția, reparația sau întreținerea imobilelor sau pentru execuția lucrărilor de terasament sau pentru lucrări similare; aparatele auxiliare ale materialelor menționate mai sus și accesoriile acestora; piesele componente importate în vederea reparării materialelor profesionale admise temporar;
- (c) mărfurile importate în cadrul unei operațiuni comerciale fără ca importul lor să constituie în sine o operațiune comercială (ambalajele care sunt importate pline pentru a fi reexportate pline sau goale ori care sunt importate goale pentru a fi reexportate pline; containerele încărcate cu mărfuri sau goale și accesoriile și materialele containerelor admise temporar care fie sunt importate cu un container pentru a fi reexportate separat sau cu un alt container, fie sunt importate separat pentru a fi reexportate cu un alt container și piesele componente importate în vederea reparațiilor containerelor în regim de admitere temporară; paleții; eșantioanele; filmele publicitare; alte mărfuri importate în cadrul unei operațiuni comerciale);

- (d) mărfurile importate în cadrul unei operațiuni de producție (matrițe, clișee, mulaje, schițe, proiecte, modele și alte obiecte similare; instrumentele de măsură, de control, de verificare și alte obiecte similare; unelte și instrumente speciale, care sunt importate pentru a fi utilizate în timpul unui proces de fabricație; mijloace de producție de înlocuire (instrumentele, aparatele și mașinile care sunt puse la dispoziția unui client de către furnizori sau de persoanele care se ocupă de reparații, până la livrarea sau repararea mărfurilor similare);
- (e) mărfurile importate exclusiv în scop educativ, științific sau cultural (materiale științifice sau pedagogice, materiale pentru bunăstare destinate marinarilor, precum și orice altă marfă importată în cadrul unei activități educative, științifice sau culturale); piesele de schimb pentru materialele științifice și pedagogice în regim de admitere temporară; unelte special proiectate pentru întreținerea, controlul, calibrarea sau repararea materialelor respective;
- (f) efectele personale (toate articolele, noi sau uzate, de care poate avea nevoie un călător în mod rezonabil pentru uz personal în cursul călătoriei sale, ținând seama de toate aspectele acestei călătorii, cu excepția oricăror mărfuri importate în scopuri comerciale); mărfurile importate în scop sportiv (articole sportive și alte materiale destinate utilizării de către călători la competiții și demonstrații sportive sau în scopul antrenamentelor pe teritoriul de admitere temporară);
- (g) materialul de publicitate turistică (mărfuri importate pentru încurajarea publicului să viziteze o țară străină, în special pentru a asista la reuniuni sau manifestări cu caracter cultural, religios, turistic, sportiv sau profesional care au loc în țara respectivă);

- (h) mărfurile importate în scop umanitar (materialul medico-chirurgical și de laborator și transporturile de urgență, de exemplu vehicule sau alte mijloace de transport, păaturi, corturi, case prefabricate sau alte mărfuri de primă necesitate, expediate în vederea ajutorării celor afectați de catastrofe naturale și alte dezastre); și
- (i) animalele importate în scopuri specifice – dresare, antrenament, reproducere, potcovire sau cântărire, tratament veterinar, teste (de exemplu, în vederea achiziționării), participare la manifestări publice, expoziții, concursuri, competiții sau demonstrații, spectacole (animale de circ etc.), deplasări turistice (inclusiv animalele de companie ale călătorilor), exercitarea unei activități (câini sau cai de poliție; câini de căutare, câini pentru nevăzători etc.), operațiuni de salvare, transhumanță sau pășunat, executarea unei lucrări sau a unui transport, uz medical (producție de venin etc.).
- (3) Pentru admiterea temporară a mărfurilor menționate la alineatul (2) și indiferent de originea mărfurilor, fiecare parte acceptă un carnet, astfel cum este prevăzut în sensul Convenției ATA și al Convenției de la Istanbul, eliberat pe teritoriul celeilalte părți, aprobat pe respectivul teritoriu și garantat de o asociație care face parte din lanțul internațional de garanții, certificat de autoritățile competente și valabil pe teritoriul vamal al părții importatoare.

## ARTICOLUL 118

## Ghișeu unic

Fiecare parte depune eforturi pentru stabilirea unui ghișeu unic care să le permită comercianților să transmită autorităților sau organismelor participante documentele sau datele cerute pentru importul, exportul sau tranzitul mărfurilor prin intermediul unui singur punct de intrare.

## ARTICOLUL 119

## Facilitarea traficului „roll-on/roll-off”

- (1) În semn de recunoaștere a volumului ridicat de traversări maritime și, în special, a volumului ridicat de trafic „roll-on/roll-off” între teritoriile lor vamale respective, părțile convin să coopereze pentru a facilita acest trafic, precum și alte moduri alternative de trafic.
- (2) Părțile recunosc:
  - (a) dreptul fiecărei părți de a adopta, în cadrul său juridic, formalități și regimuri vamale de facilitare a comerțului pentru traficul dintre părți; și
  - (b) dreptul porturilor, al autorităților portuare și al operatorilor de a acționa, în cadrul ordinii juridice a părților lor respective, în conformitate cu normele lor și cu modelele lor de funcționare și de afaceri.

- (3) În acest scop, părțile:
- (a) adoptă sau mențin proceduri care permit depunerea documentelor de import și a altor informații necesare, inclusiv manifeste, în scopul începerii prelucrării înainte de sosirea mărfurilor cu scopul de a accelera acordarea liberului de vamă la sosire; și
  - (b) se angajează să faciliteze utilizarea de către operatori a regimului de tranzit, inclusiv simplificări ale regimului de tranzit, astfel cum se prevede în Convenția privind un regim de tranzit comun.
- (4) Părțile convin să încurajeze cooperarea între autoritățile lor vamale pe rutele bilaterale de traversare maritimă și să facă schimb de informații cu privire la funcționarea porturilor care gestionează traficul dintre ele și cu privire la normele și procedurile aplicabile. Părțile vor face publice informațiile referitoare la măsurile pe care le au în vigoare și la formalitățile stabilite de porturi pentru a facilita acest trafic și vor promova cunoașterea de către operatori a informațiilor respective.

#### ARTICOLUL 120

##### Cooperare administrativă în materie de TVA și asistență reciprocă pentru recuperarea taxelor și impozitelor

Autoritățile competente ale părților cooperează pentru a asigura respectarea legislației privind TVA și pentru recuperarea creanțelor legate de taxe și impozite, în conformitate cu Protocolul privind cooperarea administrativă și combaterea fraudelor în domeniul taxei pe valoarea adăugată și privind asistența reciprocă pentru recuperarea creanțelor legate de impozite și taxe.

## ARTICOLUL 121

Comitetul specializat în comerț privind cooperarea vamală și regulile de origine

- (1) Comitetul specializat în comerț privind cooperarea vamală și regulile de origine:
  - (a) organizează consultări periodice; și
  - (b) în ceea ce privește revizuirea dispozițiilor anexei 18:
    - (i) validează în comun membrii programelor pentru a identifica punctele forte și deficiențele punerii în aplicare a anexei 18; și
    - (ii) face schimb de opinii cu privire la datele care urmează să fie partajate și la tratamentul operatorilor.
- (2) Comitetul specializat în comerț privind cooperarea vamală și regulile de origine poate adopta decizii sau recomandări:
  - (a) referitoare la schimbul de informații din domeniul vamal, la recunoașterea reciprocă a tehnicilor de gestionare a riscurilor, a standardelor și controalelor privind riscurile, a măsurilor de securitate vamală, la deciziile anticipate, la abordările comune privind determinarea valorii în vamă și la alte aspecte legate de punerea în aplicare a prezentului capitol;



- (b) referitoare la sistemele privind schimbul automat de informații menționate la articolul 10 din Protocolul privind asistența administrativă reciprocă în domeniul vamal, precum și la alte aspecte legate de punerea în aplicare a protocolului respectiv;
- (c) referitoare la orice aspecte legate de punerea în aplicare a anexei 18; și
- (d) referitoare la procedurile de consultare stabilite la articolul 63 și cu privire la orice aspecte tehnice sau administrative legate de punerea în aplicare a capitolului 2 din prezentul titlu, inclusiv cu privire la notele interpretative menite să asigure administrarea uniformă a regulilor de origine.

## ARTICOLUL 122

### Modificări

- (1) Consiliul de parteneriat poate modifica:
  - (a) anexa 18, Protocolul privind asistența administrativă reciprocă în domeniul vamal și lista mărfurilor prevăzută la articolul 117 alineatul (2); și
  - (b) Protocolul privind cooperarea administrativă și combaterea fraudelor în domeniul taxei pe valoarea adăugată și privind asistența reciprocă în materie de recuperare a creanțelor legate de taxe și impozite.

(2) Comitetul specializat în comerț privind cooperarea administrativă în domeniul TVA și privind recuperarea impozitelor și a taxelor poate modifica valoarea menționată la articolul 33 alineatul (4) din Protocolul privind cooperarea administrativă și combaterea fraudelor în domeniul taxei pe valoarea adăugată și privind asistența reciprocă în materie de recuperare a creanțelor legate de taxe și impozite.

## TITLUL II

### SERVICIILE ȘI INVESTIȚIILE

#### CAPITOLUL 1

#### DISPOZIȚII GENERALE

#### ARTICOLUL 123

##### Obiectiv și domeniu de aplicare

(1) Părțile își afirmă angajamentul de a crea între ele un climat favorabil pentru dezvoltarea comerțului și a investițiilor.

(2) Părțile își reafirmă dreptul de reglementare pe teritoriile lor, în vederea realizării unor obiective politice legitime, cum ar fi: protecția sănătății publice, serviciile sociale, educația publică, siguranța, mediul, inclusiv schimbările climatice, moralitatea publică, protecția socială sau a consumatorilor, protecția vieții private și a datelor sau promovarea și protejarea diversității culturale,

(3) Prezentul titlu nu se aplică măsurilor care au efecte asupra persoanelor fizice ale uneia dintre părți care doresc să intre pe piața forței de muncă a celeilalte părți și nici măsurilor privind naționalitatea, cetățenia, reședința sau încadrarea în muncă pe bază de contract pe durată nedeterminată.

(4) Prezentul titlu nu împiedică niciuna dintre părți să aplice măsuri pentru reglementarea admiterii sau a șederii temporare a persoanelor fizice pe teritoriul său, inclusiv măsurile necesare pentru protejarea integrității frontierelor sale și pentru asigurarea trecerii ordonate a acestora de către persoanele fizice, cu condiția ca măsurile respective să nu fie aplicate într-o manieră care să anuleze sau să reducă avantajele care decurg pentru cealaltă parte din dispozițiile prezentului titlu. Simpla impunere a unei vize pentru resortisanții persoane fizice ai anumitor țări, fără a impune același lucru și pentru resortisanții altor țări, nu se consideră ca fiind o anulare sau o reducere a avantajelor care decurg din prezentul titlu.

- (5) Prezentul titlu nu se aplică:
- (a) serviciilor aeriene sau serviciilor conexe în sprijinul serviciilor aeriene<sup>1</sup>, altele decât:
- (i) serviciile de reparații și întreținere a aeronavelor;
  - (ii) serviciile privind sistemele informatizate de rezervare;
  - (iii) serviciile de handling la sol;
  - (iv) următoarele servicii furnizate cu ajutorul unei aeronave cu echipaj, sub rezerva respectării actelor cu putere de lege și a normelor administrative ale părților care reglementează accesul aeronavelor pe teritoriul lor, plecarea aeronavelor de pe acesta și operarea aeronavelor pe acesta: zborurile de stingere a incendiilor pregătirea pentru zbor, pulverizarea, supravegherea, cartografierea, fotografierea și alte servicii aeriene agricole, industriale și de inspecție; și
  - (v) vânzarea și comercializarea serviciilor de transport aerian;
- (b) serviciilor audiovizuale;

---

<sup>1</sup> Serviciile aeriene sau serviciile conexe în sprijinul serviciilor aeriene includ următoarele, fără a se limita la acestea: transportul aerian, serviciile furnizate folosind o aeronavă al cărei scop principal nu este transportul de mărfuri sau de pasageri – cum ar fi zboruri de stingere a incendiilor, pregătire pentru zbor, turism, pulverizare, supraveghere, cartografie aeriană, fotografie aeriană, salturi cu parașuta, remorcarea planoarelor, transport cu elicopterul pentru exploatarea forestieră și construcții și alte servicii aeriene agricole, industriale și de inspecție, închirierea de aeronave cu echipaj și serviciile de exploatare a aeroporturilor.

- (c) cabotajului maritim național<sup>1</sup>; și
  - (d) transportului pe căile navigabile interioare.
- (6) Prezentul titlu nu se aplică măsurilor luate de una dintre părți cu privire la achiziția publică a unui bun sau serviciu cumpărat în scopuri guvernamentale, nu în vederea revânzării comerciale sau a utilizării pentru furnizarea unui bun sau furnizarea unui serviciu destinat vânzării comerciale, indiferent dacă achiziția respectivă este o „achiziție reglementată” în înțelesul articolului 277.
- (7) Cu excepția articolului 132, prezentul titlu nu se aplică subvențiilor sau granturilor acordate de către părți, incluzându-se aici împrumuturile, garanțiile și asigurările care beneficiază de sprijin guvernamental.

---

<sup>1</sup> Cabotajul maritim național acoperă: pentru Uniune, fără a aduce atingere domeniului de activități care pot fi considerate drept cabotaj în temeiul dreptului intern aplicabil, transportul de pasageri sau de mărfuri între un port sau un punct situat într-un stat membru și un alt port sau punct situat în același stat membru, inclusiv pe platforma sa continentală, astfel cum se prevede în Convenția Națiunilor Unite asupra dreptului mării, precum și traficul care începe și se termină în același port sau punct situat într-un stat membru; pentru Regatul Unit, transportul de pasageri sau de mărfuri între un port sau un punct situat în Regatul Unit și un alt port sau punct situat în Regatul Unit, inclusiv pe platforma sa continentală, astfel cum se prevede în Convenția Națiunilor Unite asupra dreptului mării, precum și traficul care începe și se termină în același port sau punct situat în Regatul Unit.

## ARTICOLUL 124

## Definiții

În sensul prezentului titlu, se aplică următoarele definiții:

- (a) „activități desfășurate în exercitarea autorității guvernamentale” înseamnă activitățile, inclusiv serviciile furnizate, care nu sunt efectuate nici pe bază comercială, nici în concurență cu unul sau mai mulți operatori economici<sup>1</sup>;
- (b) „servicii de reparare și întreținere a aeronavelor” înseamnă activități de acest fel atunci când sunt efectuate asupra unei aeronave sau a unei părți dintr-o aeronavă retrasă din serviciu și nu includ așa-numita întreținere la linie;
- (c) „servicii privind sistemele informatizate de rezervare” înseamnă serviciile furnizate de sisteme informatizate care conțin informații despre orarele transportatorilor aerieni, locurile disponibile, tarife și regulile de stabilire a prețurilor, prin intermediul cărora pot fi făcute rezervări sau pot fi eliberate bilete;
- (d) „întreprindere vizată” înseamnă o întreprindere de pe teritoriul uneia dintre părți, stabilită în conformitate cu litera (h) de un investitor al celeilalte părți, în conformitate cu legislația aplicabilă, care există la data intrării în vigoare a prezentului acord sau care este stabilită după această dată;

---

<sup>1</sup> Pentru mai multă certitudine, atunci când este utilizat în legătură cu măsurile luate de o parte care afectează furnizarea de servicii, termenul „activități desfășurate în exercitarea autorității guvernamentale” include „serviciile furnizate în exercitarea autorității guvernamentale”, astfel cum sunt definite la articolul 124 litera (p).

- (e) „comerț transfrontalier cu servicii” înseamnă furnizarea unui serviciu:
- (i) de pe teritoriul unei părți pe teritoriul celeilalte părți; sau
  - (ii) pe teritoriul unei părți către un consumator de servicii al celeilalte părți;
- (f) „activitate economică” înseamnă orice activitate cu caracter industrial, comercial sau profesional sau orice activitate artizanală, inclusiv furnizarea de servicii, cu excepția activităților desfășurate în exercitarea autorității guvernamentale;
- (g) „întreprindere” înseamnă o persoană juridică sau o sucursală ori o reprezentanță a unei persoane juridice;
- (h) „stabilire” înseamnă înființarea sau achiziționarea unei persoane juridice, inclusiv prin participare la capital, sau înființarea unei sucursale sau a unei reprezentanțe pe teritoriul uneia dintre părți, în vederea creării sau menținerii unor legături economice de durată;
- (i) „servicii de handling la sol” înseamnă furnizarea la un aeroport, pe bază de comision sau contract, a următoarelor servicii: reprezentarea, administrarea și supravegherea companiei aeriene; handlingul pasagerilor; handlingul bagajelor; servicii la rampă; servicii de catering; handlingul mărfurilor și al poștei aeriene; alimentarea cu combustibil a unei aeronave; întreținerea și curățarea aeronavelor; transport de suprafață și operațiunile de zbor, administrarea echipajului și planificarea zborurilor; serviciile de handling la sol nu includ: handlingul propriu; securitatea; repararea și întreținerea aeronavelor sau gestionarea ori exploatarea infrastructurii aeroportuare centralizate esențiale, cum ar fi instalațiile pentru degivrare, sistemele de distribuție a combustibilului, sistemele de handling al bagajelor și sistemele fixe de transport din interiorul aeroportului;

- (j) „investitor al unei părți” înseamnă o persoană fizică sau juridică a unei părți care dorește să stabilească, stabilește sau a stabilit o întreprindere în conformitate cu litera (h) pe teritoriul celeilalte părți;
- (k) „persoană juridică a unei părți”<sup>1</sup> înseamnă:
- (i) pentru Uniune:
    - (A) o persoană juridică constituită sau organizată în conformitate cu dreptul Uniunii sau cel puțin cel al unuia dintre statele sale membre și care este implicată, pe teritoriul Uniunii, în activități comerciale substanțiale, înțelese de Uniune, în conformitate cu notificarea Tratatului de instituire a Comunității Europene către OMC (WT/REG39/1), ca fiind echivalente cu conceptul de „legătură efectivă și continuă” cu economia unui stat membru, consacrat la articolul 54 din Tratatul privind funcționarea Uniunii Europene (TFUE); și
    - (B) companiile de transport maritim stabilite în afara Uniunii și controlate de persoane fizice ale unui stat membru, ale căror nave sunt înregistrate într-un stat membru și arborează pavilionul acestuia;

---

<sup>1</sup> Pentru mai multă certitudine, companiile de transport maritim menționate la prezenta literă sunt considerate persoane juridice ale unei părți doar în ceea ce privește activitățile pe care le desfășoară în legătură cu furnizarea de servicii de transport maritim.



- (ii) pentru Regatul Unit:
  - (A) o persoană juridică constituită sau organizată în conformitate cu dreptul Regatului Unit și implicată în activități comerciale substanțiale pe teritoriul Regatului Unit;  
și
  - (B) companiile de transport maritim stabilite în afara Regatului Unit și controlate de persoane fizice din Regatul Unit, ale căror nave sunt înregistrate în Regatul Unit și arborează pavilionul Regatului Unit;
- (l) „exploatare” înseamnă conducerea, administrarea, menținerea, folosirea, beneficierea și vânzarea sau o altă formă de cedare a unei întreprinderi;
- (m) „calificări profesionale” înseamnă calificări demonstrate prin titluri de calificare, experiență profesională sau alte atestate de competențe;
- (n) „vânzarea și comercializarea serviciilor de transport aerian” înseamnă posibilitățile pe care le are transportatorul aerian în cauză de a-și vinde și de a-și comercializa liber serviciile de transport aerian, inclusiv toate aspectele comercializării, cum ar fi cercetarea de piață, publicitatea și distribuția, dar excluzând stabilirea prețurilor serviciilor de transport aerian și condițiile aplicabile;
- (o) „serviciu” înseamnă orice serviciu, indiferent de sector, cu excepția serviciilor furnizate în exercitarea autorității guvernamentale;

- (p) „serviciu furnizat în exercitarea autorității guvernamentale” înseamnă orice serviciu care nu este furnizat nici pe bază comercială, nici în concurență cu unul sau mai mulți furnizori de servicii;
- (q) „furnizor de servicii” înseamnă orice persoană fizică sau juridică care intenționează să furnizeze sau furnizează un serviciu;
- (r) „furnizor de servicii al unei părți” înseamnă o persoană fizică sau juridică a unei părți care intenționează să furnizeze sau furnizează un serviciu.

## ARTICOLUL 125

### Refuzul acordării de avantaje

- (1) Oricare dintre părți poate refuza acordarea avantajelor care decurg din prezentul titlu și din titlul IV de la prezenta rubrică unui investitor sau unui furnizor de servicii al celeilalte părți sau unei întreprinderi vizate dacă partea respectivă adoptă sau menține măsuri legate de menținerea păcii și securității internaționale, inclusiv de protecția drepturilor omului, care:
  - (a) interzic tranzacțiile cu investitorul, furnizorul de servicii sau întreprinderea vizată în cauză; sau
  - (b) ar fi încălcate sau eludate dacă avantajele care decurg din prezentul titlu și din titlul IV de la prezenta rubrică ar fi acordate investitorului, furnizorului de servicii sau întreprinderii în cauză, inclusiv atunci când măsurile interzic tranzacțiile cu o persoană fizică sau juridică care îi deține sau îi controlează pe oricare dintre aceștia.

(2) Pentru mai multă certitudine, alineatul (1) se aplică titlului IV de la prezenta rubrică în măsura în care se referă la servicii sau investiții în legătură cu care una dintre părți a refuzat să acorde avantajele care decurg din prezentul titlu.

## ARTICOLUL 126

### Revizuire

(1) În vederea introducerii unor posibile îmbunătățiri ale dispozițiilor din prezentul titlu și în concordanță cu angajamentele pe care și le-au asumat în cadrul acordurilor internaționale, părțile își revizuiască cadrul juridic referitor la comerțul cu servicii și investiții, inclusiv prezentul acord, în conformitate cu articolul 776.

(2) Părțile depun eforturi, atunci când este cazul, să revizuiască măsurile neconforme și rezervele stabilite în anexele 19, 20, 21 și 22 și activitățile pentru persoanele aflate în vizită de afaceri pe termen scurt stabilite în anexa 21, cu scopul de a conveni posibile îmbunătățiri în interes reciproc.

(3) Prezentul articol nu se aplică în ceea ce privește serviciile financiare.

## CAPITOLUL 2

## LIBERALIZAREA INVESTIȚIILOR

## ARTICOLUL 127

## Domeniu de aplicare

Prezentul capitol se aplică măsurilor luate de una dintre părți care au efecte asupra stabilirii unei întreprinderi în vederea desfășurării de activități economice și asupra exploatării unei astfel de întreprinderi de către:

- (a) investitori ai celeilalte părți;
- (b) întreprinderi vizate; și
- (c) în sensul articolului 132, orice întreprindere de pe teritoriul părții care adoptă sau menține măsura respectivă.

## ARTICOLUL 128

## Accesul pe piață

Niciuna dintre părți nu adoptă și nu menține, în ceea ce privește stabilirea unei întreprinderi de către un investitor al celeilalte părți sau de către o întreprindere vizată sau exploatarea unei întreprinderi vizate, la nivelul întregului său teritoriu sau la nivelul unei subdiviziuni teritoriale, măsuri care:

- (a) impun limitări cu privire la:
- (i) numărul de întreprinderi care pot desfășura o anumită activitate economică, sub formă de contingente numerice, monopoluri sau drepturi exclusive sau sub forma cerinței de efectuare a unui test privind necesitățile economice;
  - (ii) valoarea totală a tranzacțiilor sau a activelor sub formă de contingente numerice sau sub forma cerinței de efectuare a unui test privind necesitățile economice;
  - (iii) numărul total de operațiuni sau cantitatea totală a producției, exprimate în unități numerice determinate, sub formă de contingente numerice sau sub forma cerinței de efectuare a unui test privind necesitățile economice<sup>1 2</sup>;

---

<sup>1</sup> Articolul 128 litera (a) punctele (i)-(iii) nu vizează măsurile adoptate pentru limitarea fabricării unui produs agricol sau pescăresc.

<sup>2</sup> Articolul 128 litera (a) punctul (iii) nu vizează măsurile luate de o parte pentru limitarea intrărilor care servesc la furnizarea serviciilor.

- (iv) participarea capitalului străin exprimat sub forma unei limite procentuale maxime a participației străine sau valoarea totală a investițiilor străine individuale sau cumulate;  
sau
  - (v) numărul total de persoane fizice care pot fi angajate într-un anumit sector sau pe care le poate angaja o întreprindere și care sunt necesare pentru și direct legate de desfășurarea unei activități economice, sub formă de contingente numerice sau sub forma cerinței de efectuare a unui test privind necesitățile economice; sau
- (b) restricționează sau impun anumite tipuri de entitate juridică sau de întreprindere comună prin care un investitor al celeilalte părți poate desfășura o activitate economică.

## ARTICOLUL 129

### Tratamentul național

- (1) Fiecare parte acordă investitorilor celeilalte părți și întreprinderilor vizate un tratament nu mai puțin favorabil decât cel pe care îl acordă, în situații similare, propriilor investitori și întreprinderilor acestora, în ceea ce privește stabilirea și exploatarea acestora pe teritoriul său.

- (2) Tratatul acordat de una dintre părți în temeiul alineatului (1) înseamnă:
- (a) în ceea ce privește o administrație de nivel regional sau local din Regatul Unit, un tratament nu mai puțin favorabil decât tratamentul cel mai favorabil acordat, în situații similare, de către nivelul respectiv al administrației pentru investitorii Regatului Unit și pentru întreprinderile acestora pe teritoriul său; și
  - (b) în ceea ce privește o administrație a unui stat membru sau dintr-un stat membru, un tratament nu mai puțin favorabil decât tratamentul cel mai favorabil acordat, în situații similare, de către administrația respectivă pentru investitorii statului membru respectiv și pentru întreprinderile acestora pe teritoriul său.

#### ARTICOLUL 130

##### Clauza națiunii celei mai favorizate

- (1) Fiecare parte acordă investitorilor celeilalte părți și întreprinderilor vizate un tratament nu mai puțin favorabil decât cel pe care îl acordă, în situații similare, investitorilor unei țări terțe și întreprinderilor acestora, în ceea ce privește stabilirea pe teritoriul său.
- (2) Fiecare parte acordă investitorilor celeilalte părți și întreprinderilor vizate un tratament nu mai puțin favorabil decât cel pe care îl acordă, în situații similare, investitorilor unei țări terțe și întreprinderilor acestora, în ceea ce privește funcționarea pe teritoriul său.

- (3) Alineatele (1) și (2) nu se interpretează ca impunând unei părți să acorde investitorilor celeilalte părți sau întreprinderilor vizate avantajul unui tratament care decurge:
- (a) dintr-un acord internațional pentru evitarea dublei impuneri sau dintr-un alt acord sau aranjament internațional care se referă în întregime sau în principal la fiscalitate; sau
  - (b) din măsuri care prevăd recunoașterea, inclusiv recunoașterea standardelor sau a criteriilor pentru acordarea de autorizații, licențe sau certificate unei persoane fizice sau unei întreprinderi în vederea desfășurării unei activități economice sau din recunoașterea măsurilor prudentiale menționate la alineatul (3) din anexa privind serviciile financiare la Acordul GATS.
- (4) Pentru mai multă certitudine, „tratamentul” menționat la alineatele (1) și (2) nu include procedurile de soluționare a litigiilor dintre investitori și stat, prevăzute în alte acorduri internaționale.
- (5) Pentru mai multă certitudine, existența unor dispoziții de fond în alte acorduri internaționale încheiate de una dintre părți cu o țară terță sau simpla transpunere formală a dispozițiilor respective în dreptul intern, în măsura în care acest lucru este necesar pentru încorporarea acestora în ordinea juridică internă, nu constituie în sine „tratamentul” menționat la alineatele (1) și (2). Măsurile luate de una dintre părți în temeiul dispozițiilor respective pot constitui un astfel de tratament și, prin urmare, pot conduce la o încălcare a prezentului articol.



## ARTICOLUL 131

## Membrii echipei de conducere și consiliile de administrație

Niciuna dintre părți nu impune unei întreprinderi vizate să numească persoane fizice de o anumită cetățenie în calitate de cadre de conducere, directori sau membri ai consiliilor de administrație.

## ARTICOLUL 132

## Cerințe de performanță

- (1) În legătură cu stabilirea sau exploatarea oricărei întreprinderi pe teritoriul lor, niciuna dintre părți nu impune și nu aplică nicio cerință și nu cere executarea niciunui angajament:
- (a) de a exporta un anumit nivel sau procent de bunuri sau servicii;
  - (b) de a atinge un anumit nivel sau procent de conținut intern;
  - (c) de a achiziționa, a utiliza sau a acorda o preferință pentru bunurile produse sau serviciile furnizate pe teritoriul lor sau de a achiziționa bunuri sau servicii de la persoane fizice sau juridice sau de la alte entități de pe teritoriul său;

- (d) de a corela în orice fel volumul sau valoarea importurilor cu volumul sau valoarea exporturilor sau cu valoarea fluxurilor de intrări de valută străină asociate cu întreprinderea respectivă;
- (e) de a restricționa vânzările pe teritoriul său a bunurilor produse sau a serviciilor furnizate de întreprindere, prin corelarea în orice mod a vânzărilor respective cu volumul sau cu valoarea exporturilor sau a fluxurilor intrărilor de valută străină ale întreprinderii;
- (f) de a transfera unei persoane fizice sau juridice sau oricărei alte entități de pe teritoriul său o tehnologie, un proces de producție sau alte cunoștințe care constituie obiectul unui drept de proprietate<sup>1</sup>;
- (g) de a furniza exclusiv de pe teritoriul său un bun produs sau un serviciu furnizat de întreprindere pe o anumită piață regională sau pe piața mondială;
- (h) de a stabili pe teritoriul său sediul pentru o anumită regiune a lumii mai vastă decât teritoriul lor sau pentru piața mondială;
- (i) de a angaja un anumit număr sau procent de persoane fizice ale părții respective;
- (j) de a atinge un anumit nivel sau o anumită valoare a cercetării și dezvoltării pe teritoriul său;
- (k) de a restricționa exportul sau vânzarea în vederea exportului; sau

---

<sup>1</sup> Pentru mai multă certitudine, articolul 132 alineatul (1) litera (f) nu aduce atingere dispozițiilor articolului 207.

(l) în ceea ce privește contractele de licență existente în momentul în care este impusă sau aplicată cerința sau este cerută executarea angajamentului ori în ceea ce privește eventualele contracte de licență viitoare încheiate în mod liber între întreprindere și o persoană fizică sau juridică sau orice altă entitate de pe teritoriul său, dacă cerința este impusă sau aplicată ori dacă executarea angajamentului este cerută într-un mod care interferează direct cu contractul de licență respectiv prin exercitarea autorității guvernamentale extrajudiciare a unei părți, de a adopta:

(i) o rată sau un quantum al redevenței sub un anumit nivel; sau

(ii) o anumită durată a unui contract de licență.

Prezenta literă nu se aplică atunci când contractul de licență se încheie între întreprindere și partea respectivă. În sensul prezentei litere, un „contract de licență” înseamnă orice contract privind acordarea de licențe pentru o tehnologie, un proces de producție sau alte cunoștințe care constituie obiectul unui drept de proprietate.

(2) Niciuna dintre părți nu condiționează primirea sau continuarea primirii unui avantaj, în legătură cu stabilirea sau exploatarea unei întreprinderi pe teritoriul său, de respectarea niciuneia dintre următoarele cerințe:

(a) de a atinge un anumit nivel sau procent de conținut intern;

(b) de a achiziționa, a utiliza sau a acorda o preferință pentru bunurile produse sau serviciile furnizate pe teritoriul său sau de a achiziționa bunuri sau servicii de la persoane fizice sau juridice sau de la alte entități de pe teritoriul său;

- (c) de a corela în orice fel volumul sau valoarea importurilor cu volumul sau valoarea exporturilor sau cu valoarea fluxurilor de intrări de valută străină asociate cu întreprinderea respectivă;
  - (d) de a restricționa vânzările pe teritoriul său a bunurilor produse sau a serviciilor furnizate de întreprinderea respectivă, prin corelarea în orice mod a vânzărilor respective cu volumul sau cu valoarea exporturilor sau a fluxurilor intrărilor de valută străină ale întreprinderii; sau
  - (e) de a restricționa exportul sau vânzarea în vederea exportului.
- (3) Alineatul (2) nu se interpretează ca împiedicând oricare dintre părți să condiționeze primirea sau continuarea primirii unui avantaj, în legătură cu stabilirea sau exploatarea unei întreprinderi pe teritoriul său, de respectarea unei cerințe de a amplasa producția, de a furniza un serviciu, de a forma sau de a angaja lucrători, de a construi sau de a extinde anumite instalații sau de a desfășura activități de cercetare și dezvoltare pe teritoriul lor.
- (4) Alineatul (1) literele (f) și (l) de la prezentul articol nu se aplică atunci când:
- (a) cerința este impusă sau aplicată ori angajamentul este executat de către o instanță judecătorească, un tribunal administrativ sau o autoritate de concurență, în temeiul legislației concurenței a unei părți, pentru a împiedica sau a remedia o restricționare sau o denaturare a concurenței; sau

- (b) oricare dintre părți autorizează utilizarea unui drept de proprietate intelectuală în conformitate cu articolul 31 sau 31*bis* din Acordul TRIPS ori adoptă sau menține măsuri care impun divulgarea unor date sau informații proprietare care intră sub incidența articolului 39 alineatul (3) din Acordul TRIPS și sunt compatibile cu acesta.
- (5) Alineatul (1) literele (a)-(c) și alineatul (2) literele (a) și (b) nu se aplică cerințelor pe care trebuie să le îndeplinească bunurile sau serviciile pentru a putea fi incluse în programe de promovare a exportului și de ajutor extern.
- (6) Pentru mai multă certitudine, prezentul articol nu împiedică executarea de către autoritățile competente ale unei părți a oricărui angajament asumat între alte persoane decât una dintre părți, care nu a fost impus sau solicitat în mod direct sau indirect de partea respectivă.
- (7) Pentru mai multă certitudine, alineatul (2) literele (a) și (b) nu se aplică cerințelor impuse de partea importatoare cu privire la conținutul pe care trebuie să îl aibă bunurile pentru a beneficia de tarife preferențiale sau de contingente preferențiale.
- (8) Alineatul (1) litera (l) nu se aplică în cazul în care cerința este impusă sau aplicată ori executarea angajamentului este cerută de către o instanță, cu titlu de remunerație echitabilă, în temeiul legislației privind drepturile de autor a părții.
- (9) Niciuna dintre părți nu impune și nu aplică nicio măsură incompatibilă cu obligațiile care îi revin în temeiul Acordului privind măsurile investiționale legate de comerț (TRIMs), chiar dacă o astfel de măsură a fost inclusă de partea respectivă în anexa 19 sau 20.

(10) Pentru mai multă certitudine, prezentul articol nu se interpretează ca impunând unei părți să permită furnizarea transfrontalieră a unui anumit serviciu atunci când partea respectivă adoptă sau menține, în legătură cu furnizarea serviciului în chestiune, restricții sau interdicții care sunt compatibile cu rezervele, condițiile sau calificările specificate cu privire la un sector, un subsector sau o activitate dintre cele enumerate în anexa 19 sau 20.

(11) O condiție care prevede primirea sau continuarea primii unui avantaj menționat la alineatul (2) nu constituie o cerință sau un angajament în sensul alineatului (1).

## ARTICOLUL 133

### Măsuri neconforme și excepții

(1) Articolele 128, 129, 130, 131 și 132 nu se aplică:

(a) oricărei măsuri neconforme existente luate de una dintre părți la nivelul:

(i) pentru Uniune:

(A) Uniunii, astfel cum se prevede în lista Uniunii din anexa 19;

(B) administrației centrale a unui stat membru, astfel cum se prevede în lista Uniunii din anexa 19;

- (C) administrației regionale a unui stat membru, astfel cum se prevede în lista Uniunii din anexa 19; sau
  - (D) unei administrații locale diferite de cea menționată la subpunctul (C); și
- (ii) pentru Regatul Unit:
- (A) administrației centrale, astfel cum se prevede în lista Regatului Unit din anexa 19;
  - (B) unei administrației regionale, astfel cum se prevede în lista Regatului Unit din anexa 19;
- sau
- (C) unei administrații locale;
- (b) continuării sau reînnoirii imediate a unei măsuri neconforme menționate la litera (a) de la prezentul alineat; sau
- (c) unei modificări aduse oricăreia dintre măsurile neconforme menționate la literele (a) și (b) de la prezentul alineat, cu condiția ca aceasta să nu reducă nivelul prezentat de respectiva măsură, imediat înainte de modificare, în ceea ce privește conformitatea sa cu articolul 128, 129, 130, 131 sau 132.

(2) Articolele 128, 129, 130, 131 și 132 nu se aplică măsurilor luate de una dintre părți care sunt compatibile cu rezervele, condițiile sau calificările specificate cu privire la un sector, un subsector sau o activitate dintre cele enumerate în anexa 20.

(3) Articolele 129 și 130 din prezentul acord nu se aplică unei măsuri care constituie o excepție sau o derogare de la articolul 3 sau 4 din Acordul TRIPS, astfel cum se prevede expres la articolele 3-5 din respectivul acord.

(4) Pentru mai multă certitudine, articolele 129 și 130 nu se interpretează ca împiedicând oricare dintre părți să impună cerințe privind informațiile, inclusiv în scopuri statistice, în legătură cu stabilirea sau cu exploatarea de către investitori ai celeilalte părți sau de întreprinderi vizate, cu condiția ca acest lucru să nu reprezinte o modalitate de eludare a obligațiilor care îi revin părții respective în temeiul articolelor menționate.

### CAPITOLUL 3

#### COMERȚUL TRANSFRONTALIER CU SERVICII

#### ARTICOLUL 134

##### Domeniu de aplicare

Prezentul capitol se aplică măsurilor luate de oricare dintre părți care au efecte asupra comerțului transfrontalier cu servicii desfășurat de furnizorii de servicii ai celeilalte părți.



## ARTICOLUL 135

## Accesul pe piață

Niciuna dintre părți nu adoptă și nu menține, la nivelul întregului său teritoriu sau la nivelul unei subdiviziuni teritoriale, măsuri care:

- (a) impun limitări cu privire la:
  - (i) numărul de furnizori de servicii care pot furniza un anumit serviciu, sub formă de contingente numerice, monopoluri, furnizori exclusivi de servicii sau sub forma cerinței de efectuare a unui test privind necesitățile economice;
  - (ii) valoarea totală a tranzacțiilor cu servicii sau a activelor sub formă de contingente numerice sau sub forma cerinței de efectuare a unui test privind necesitățile economice; sau
  - (iii) numărul total de operațiuni de servicii sau cantitatea totală de servicii furnizate exprimată în unități numerice determinate sub formă de contingente sau sub forma cerinței de efectuare a unui test privind necesitățile economice<sup>1</sup>; sau
- (b) restricționează sau impun anumite tipuri de entitate juridică sau de întreprindere comună prin care un furnizor de servicii poate furniza un serviciu.

---

<sup>1</sup> Articolul 135 litera (a) punctul (iii) nu vizează măsurile luate de o parte pentru limitarea intrărilor care servesc la furnizarea serviciilor.

## ARTICOLUL 136

## Prezența locală

Niciuna dintre părți nu impune unui furnizor de servicii al celeilalte părți să stabilească sau să mențină o întreprindere sau să fie rezident pe teritoriul său ca o condiție pentru furnizarea transfrontalieră a serviciilor.

## ARTICOLUL 137

## Tratamentul național

- (1) Fiecare parte acordă serviciilor și furnizorilor de servicii ai celeilalte părți un tratament nu mai puțin favorabil decât cel pe care îl acordă, în situații similare, propriilor servicii și propriilor furnizori de servicii.
- (2) Oricare dintre părți poate să îndeplinească cerința de la alineatul (1) acordând serviciilor și furnizorilor de servicii ai celeilalte părți un tratament identic din punct de vedere formal cu cel acordat propriilor servicii și furnizori de servicii sau diferit din punct de vedere formal de tratamentul acordat propriilor servicii și furnizori de servicii.
- (3) Se consideră că un tratament identic din punct de vedere formal sau diferit din punct de vedere formal este mai puțin favorabil atunci când modifică condițiile de concurență în favoarea serviciilor sau a furnizorilor de servicii ai părții respective în comparație cu serviciile sau furnizorii de servicii ai celeilalte părți.

(4) Nicio dispoziție a prezentului articol nu se interpretează ca impunând unei părți să compenseze dezavantajele concurențiale inerente care decurg din caracterul străin al serviciilor relevante sau al furnizorilor de servicii relevanți.

## ARTICOLUL 138

### Clauza națiunii celei mai favorizate

(1) Fiecare parte acordă serviciilor și furnizorilor de servicii ai celeilalte părți un tratament nu mai puțin favorabil decât cel pe care îl acordă, în situații similare, serviciilor și furnizorilor de servicii dintr-o țară terță.

(2) Alineatul (1) nu se interpretează ca obligând oricare dintre părți să acorde serviciilor și furnizorilor de servicii ai celeilalte părți avantajul unui tratament care decurge:

- (a) dintr-un acord internațional pentru evitarea dublei impuneri sau dintr-un alt acord sau aranjament internațional care se referă în întregime sau în principal la fiscalitate; sau
- (b) din măsuri care prevăd recunoașterea, inclusiv a standardelor sau a criteriilor pentru acordarea de autorizații, licențe sau certificate unei persoane fizice sau unei întreprinderi în vederea desfășurării unei activități economice sau din măsurile prudențiale menționate la alineatul (3) din anexa privind serviciile financiare la Acordul GATS.

(3) Pentru mai multă certitudine, existența unor dispoziții de fond în alte acorduri internaționale încheiate de una dintre părți cu o țară terță sau simpla transpunere formală a dispozițiilor respective în dreptul intern, în măsura în care acest lucru este necesar pentru încorporarea acestora în ordinea juridică internă, nu constituie în sine „tratamentul” menționat la alineatul (1). Măsurile luate de oricare dintre părți în temeiul dispozițiilor respective pot constitui un astfel de tratament și, prin urmare, pot conduce la o încălcare a prezentului articol.

## ARTICOLUL 139

### Măsuri neconforme

- (1) Articolele 135, 136, 137 și 138 nu se aplică:
- (a) oricărei măsuri neconforme existente luate de una dintre părți la nivelul:
- (i) pentru Uniune:
- (A) Uniunii, astfel cum se prevede în lista Uniunii din anexa 19;
- (B) administrației centrale a unui stat membru, astfel cum se prevede în lista Uniunii din anexa 19;
- (C) administrației regionale a unui stat membru, astfel cum se prevede în lista Uniunii din anexa 19; sau

- (D) unei administrații locale diferite de cea menționată la subpunctul (C) ;și
- (ii) pentru Regatul Unit:
- (A) administrației centrale, astfel cum se prevede în lista Regatului Unit din anexa 19;
  - (B) administrației regionale, astfel cum se prevede în lista Regatului Unit din anexa 19; sau
  - (C) unei administrații locale;
- (b) continuării sau reînnoirii imediate a unei măsuri neconforme menționate la litera (a) de la prezentul alineat; sau
- (c) unei modificări aduse oricăreia dintre măsurile neconforme menționate la literele (a) și (b) de la prezentul alineat, în măsura în care aceasta nu reduce nivelul prezentat de respectiva măsură imediat înainte de modificare în ceea ce privește conformitatea sa cu articolele 135, 136, 137 și 138.
- (2) Articolele 135, 136, 137 și 138 nu se aplică oricărei măsuri luate de una dintre părți care este compatibilă cu rezervele, condițiile sau calificările specificate cu privire la un sector, un subsector sau o activitate dintre cele enumerate în anexa 20.

## CAPITOLUL 4

INTRAREA ȘI ȘEDEREA TEMPORARĂ A PERSOANELOR FIZICE  
ÎN SCOPURI PROFESIONALE

## ARTICOLUL 140

## Domeniu de aplicare și definiții

- (1) Prezentul capitol se aplică măsurilor luate de oricare dintre părți care au efecte asupra desfășurării activităților economice prin intrarea și șederea temporară pe teritoriul părții respective a unor persoane fizice ale celeilalte părți, care sunt persoane aflate în vizită de afaceri în vederea stabilirii, furnizori de servicii pe bază de contract, profesioniști independenți, persoane transferate în cadrul aceleiași companii și persoane aflate în vizită de afaceri pe termen scurt.
- (2) În măsura în care în prezentul capitol nu sunt asumate angajamente, toate cerințele prevăzute în legislația unei părți cu privire la intrarea și șederea temporară a persoanelor fizice continuă să se aplice, inclusiv actele cu putere de lege și normele administrative privind perioada de ședere.
- (3) În pofida dispozițiilor prezentului capitol, toate cerințele prevăzute în legislația unei părți privind munca și măsurile de securitate socială continuă să se aplice, inclusiv actele cu putere de lege și normele administrative privind salariile minime și acordurile salariale colective.

(4) Angajamentele privind intrarea și șederea temporară a persoanelor fizice în scopuri profesionale nu se aplică în cazurile în care intenția sau efectul intrării și al șederii temporare este de a perturba sau de a influența în alt mod rezultatul oricărui litigiu sau al oricărei negocieri în materie de muncă sau de gestionare sau angajarea oricărei persoane fizice care este implicată în acel litigiu.

(5) În sensul prezentului capitol:

(a) „persoane aflate în vizită de afaceri în scopul stabilirii” înseamnă persoane fizice care lucrează într-o poziție de conducere în cadrul unei persoane juridice a unei părți și care:

(i) au sarcina de a înființa o întreprindere a persoanei juridice respective pe teritoriul celeilalte părți;

(ii) nu oferă și nu furnizează servicii și nici nu se implică în altă activitate economică decât cea care este necesară în scopul stabilirii întreprinderii; și

(iii) nu primesc remunerație de la o sursă situată pe teritoriul celeilalte părți;

- (b) „furnizori de servicii pe bază de contract” înseamnă persoane fizice angajate de o persoană juridică a unei părți (în alt mod decât printr-o agenție de servicii de plasare și furnizare de personal) care nu sunt stabilite pe teritoriul celeilalte părți și care au încheiat un contract de bună-credință, al cărui termen nu depășește 12 luni, în vederea furnizării de servicii pentru un consumator final din cealaltă parte, contract care necesită prezența temporară a unor angajați care:
- (i) au oferit același tip de servicii în calitate de angajați ai persoanei juridice timp de cel puțin un an imediat înainte de data la care au solicitat intrarea și șederea temporară;
  - (ii) dețin, la data respectivă, o experiență profesională de cel puțin trei ani, dobândită după atingerea vârstei majoratului, în sectorul de activitate care face obiectul contractului, o diplomă universitară sau o calificare care atestă cunoștințe de un nivel echivalent și calificările profesionale prevăzute de lege pentru exercitarea activității respective pe teritoriul celeilalte părți<sup>1</sup>; și
  - (iii) nu primesc remunerație de la o sursă situată pe teritoriul celeilalte părți;
- (c) „profesioniști independenți” înseamnă persoane fizice implicate în furnizarea unui serviciu și stabilite ca persoane care desfășoară activități independente pe teritoriul unei părți și care:
- (i) nu s-au stabilit pe teritoriul celeilalte părți;

---

<sup>1</sup> În cazul în care diploma sau calificarea nu a fost obținută pe teritoriul părții în care este furnizat serviciul, partea respectivă poate să efectueze o evaluare pentru a stabili dacă aceasta este echivalentă cu o diplomă universitară solicitată pe teritoriul său.



- (ii) au încheiat un contract de bună-credință (în alt mod decât printr-o agenție de servicii de plasare și furnizare de personal), al cărui termen nu depășește 12 luni, în vederea furnizării de servicii pentru un consumator final din cealaltă parte, contract care necesită prezența temporară a acestora; și
  - (iii) dețin, la data la care solicită intrarea și șederea temporară, o experiență profesională de cel puțin șase ani în activitatea relevantă, o diplomă universitară sau o calificare care atestă cunoștințe de un nivel echivalent și calificările profesionale prevăzute de lege pentru exercitarea activității respective pe teritoriul celeilalte părți<sup>1</sup>;
- (d) „persoane transferate în cadrul aceleiași companii” înseamnă persoane fizice care:
- (i) au fost angajate de o persoană juridică a unei părți sau au deținut calitatea de asociați în aceasta pe o durată, calculată imediat înainte de data transferului în cadrul aceleiași companii, de cel puțin un an în cazul directorilor și al specialiștilor și de cel puțin șase luni în cazul angajaților stagiați;
  - (ii) la data cererii au reședința în afara teritoriului celeilalte părți;

---

<sup>1</sup> În cazul în care diploma sau calificarea nu a fost obținută pe teritoriul părții în care este furnizat serviciul, partea respectivă poate să efectueze o evaluare pentru a stabili dacă aceasta este echivalentă cu o diplomă universitară solicitată pe teritoriul său.

- (iii) sunt transferate temporar la o întreprindere a persoanei juridice de pe teritoriul celeilalte părți care face parte din același grup ca și persoana juridică de origine, care poate fi o reprezentanță, o filială, o sucursală sau societatea-mamă a acesteia<sup>1</sup>; și
- (iv) aparțin uneia dintre următoarele categorii:
  - (A) directori<sup>2</sup>;
  - (B) specialiști; sau
  - (C) angajați stagiați;
- (e) „director” înseamnă o persoană fizică ce lucrează într-o funcție de conducere, care conduce în primul rând gestionarea întreprinderii de pe teritoriul celeilalte părți, beneficiind de supraveghere generală sau de îndrumare în principal din partea consiliului de administrație sau a acționarilor întreprinderii ori a echivalentului acestora, și ale cărei atribuții includ:
  - (i) conducerea întreprinderii sau a unui departament sau a unei subdiviziuni a acesteia;

---

<sup>1</sup> Este posibil ca directorilor și specialiștilor să li se ceară să demonstreze că dețin experiența și calificările profesionale necesare în cadrul persoanei juridice la care sunt transferați.

<sup>2</sup> Deși directorii nu îndeplinesc în mod direct sarcini legate de furnizarea efectivă a serviciilor, acest lucru nu îi împiedică, în cursul exercitării atribuțiilor descrise mai sus, să îndeplinească astfel de sarcini dacă este necesar pentru furnizarea serviciilor.

- (ii) supravegherea și controlul activității desfășurate de alți membri ai personalului care exercită funcții de supraveghere, de specialitate sau de management; și
  - (iii) deținerea autorității de a recomanda angajarea, concedierea sau alte acțiuni în domeniul resurselor umane;
- (f) „specialist” înseamnă o persoană fizică care deține cunoștințe specializate, esențiale pentru domeniile de activitate, tehnicile sau gestionarea întreprinderii, care urmează să fie evaluată nu doar pe baza cunoștințelor specifice întreprinderii, ci și verificându-se dacă persoana respectivă are un nivel înalt de calificare, inclusiv experiență profesională adecvată pentru un anumit tip de muncă sau activitate care necesită cunoștințe tehnice specifice, inclusiv o eventuală apartenență la o profesie acreditată; și
- (g) „angajat stagiar” înseamnă o persoană fizică ce deține o diplomă universitară și care este transferată temporar în scopul dezvoltării carierei sau pentru a beneficia de formare profesională în ceea ce privește tehnicile sau metodele de afaceri și care este plătită pe perioada transferului<sup>1</sup>.
- (6) Contractul de servicii menționat la alineatul (5) literele (b) și (c) trebuie să respecte cerințele legislației părții pe teritoriul căreia se execută contractul.

---

<sup>1</sup> Întreprinderii-gazdă i se poate solicita să prezinte, spre aprobare prealabilă, un program de formare care să acopere durata șederii, demonstrând că scopul șederii este formarea profesională. Pentru AT, CZ, DE, FR, ES, HU și LT, formarea trebuie să aibă legătură cu diploma universitară obținută.

## ARTICOLUL 141

Persoane transferate în cadrul aceleiași companii  
și persoane aflate în vizită de afaceri în scopul stabilirii

- (1) Sub rezerva condițiilor și a calificărilor relevante precizate în anexa 21:
  - (a) fiecare parte permite:
    - (i) intrarea și șederea temporară a persoanelor transferate în cadrul aceleiași companii;
    - (ii) intrarea și șederea temporară a persoanelor aflate în vizită de afaceri în scopul stabilirii fără cerința deținerii unui permis de muncă și fără alte proceduri de aprobare prealabilă cu intenție similară; și
    - (iii) angajarea pe teritoriul său a persoanelor transferate în cadrul aceleiași companii ale celeilalte părți;
  - (b) niciuna dintre părți nu menține și nu adoptă limitări sub forma contingentelor numerice sau a cerinței de efectuare a unui test privind necesitățile economice cu privire la numărul total de persoane fizice dintr-un anumit sector cărora li se permite intrarea în calitate de persoane aflate în vizită de afaceri în scopul stabilirii sau pe care un investitor al celeilalte părți le poate angaja ca persoane transferate în cadrul aceleiași companii, nici pentru o subdiviziune teritorială, nici pentru întregul său teritoriu; și
  - (c) fiecare parte acordă persoanelor transferate în cadrul aceleiași companii și persoanelor aflate în vizită de afaceri în scopul stabilirii ale celeilalte părți, pe perioada șederii temporare a acestora pe teritoriul său, un tratament nu mai puțin favorabil decât cel acordat, în situații similare, propriilor persoane fizice.

(2) Durata permisă a șederii este de maximum trei ani pentru directori și specialiști, de maximum un an pentru angajații stagiați și de maximum 90 de zile în cursul unei perioade de șase luni pentru persoanele aflate în vizită de afaceri în scopul stabilirii.

## ARTICOLUL 142

### Persoane aflate în vizită de afaceri pe termen scurt

- (1) Sub rezerva condițiilor și a calificărilor relevante precizate în anexa 21, fiecare parte permite intrarea și șederea temporară a persoanelor aflate în vizită de afaceri pe termen scurt ale celeilalte părți în scopul derulării activităților enumerate în anexa 21, cu condiția ca:
- (a) persoanele aflate în vizită de afaceri pe termen scurt să nu fie implicate în vânzarea de bunuri proprii sau în furnizarea de servicii către publicul larg;
  - (b) persoanele aflate în vizită de afaceri pe termen scurt să nu primească, în nume propriu, o remunerație de pe teritoriul părții în care se află temporar; și
  - (c) persoanele aflate în vizită de afaceri pe termen scurt să nu fie implicate în furnizarea unui serviciu în cadrul unui contract încheiat între o persoană juridică care nu este stabilită pe teritoriul părții în care se află temporar și un consumator de pe teritoriul respectiv, cu excepția celor prevăzute în anexa 21.

- (2) În absența unor dispoziții contrare în anexa 21, oricare dintre părți permite intrarea persoanelor aflate în vizită de afaceri pe termen scurt fără cerința deținerii unui permis de muncă, fără efectuarea unui test privind necesitățile economice și fără alte proceduri de aprobare prealabilă cu intenție similară.
- (3) Dacă persoanele aflate în vizită de afaceri pe termen scurt ale unei părți sunt implicate în furnizarea unui serviciu către un consumator pe teritoriul părții în care se află temporar în conformitate cu anexa 21, partea respectivă le acordă, în ceea ce privește furnizarea serviciului respectiv, un tratament nu mai puțin favorabil decât cel pe care îl acordă, în situații similare, propriilor furnizori de servicii.
- (4) Durata permisă a șederii este de maximum 90 de zile în cursul unei perioade de șase luni.

#### ARTICOLUL 143

##### Furnizori de servicii pe bază de contract și profesioniști independenți

- (1) În sectoarele, subsectoarele și activitățile specificate în anexa 22 și sub rezerva condițiilor și a calificărilor relevante specificate în aceasta:
- (a) fiecare parte permite intrarea și șederea temporară pe teritoriul său a furnizorilor de servicii pe bază de contract și a profesioniștilor independenți;

- (b) niciuna dintre părți nu adoptă și nu menține limitări cu privire la numărul total de furnizori de servicii pe bază de contract și de profesioniști independenți ai celeilalte părți cărora li se permite intrarea și șederea temporară, sub formă de contingente numerice sau sub forma cerinței de efectuare a unui test privind necesitățile economice; și
  - (c) fiecare parte acordă furnizorilor de servicii pe bază de contract și profesioniștilor independenți ai celeilalte părți, în ceea ce privește furnizarea serviciilor acestora pe teritoriul său, un tratament nu mai puțin favorabil decât cel pe care îl acordă, în situații similare, propriilor furnizori de servicii.
- (2) Accesul acordat în temeiul prezentului articol se referă numai la serviciul care face obiectul contractului și nu poate conferi dreptul de a utiliza gradul profesional al părții pe teritoriul căreia este furnizat serviciul.
- (3) Numărul de persoane vizate de contractul de servicii nu poate fi mai mare decât numărul necesar pentru executarea contractului, în conformitate cu legislația părții pe teritoriul căreia este furnizat serviciul.
- (4) Durata permisă a șederii este o perioadă cumulată de 12 luni sau durata contractului, oricare dintre aceste perioade este mai scurtă.

## ARTICOLUL 144

## Măsuri neconforme

În limitele în care măsura relevantă are efecte asupra șederii temporare a persoanelor fizice în scopuri profesionale, articolul 141 alineatul (1) literele (b) și (c), articolul 142 alineatul (3) și articolul 143 alineatul (1) literele (b) și (c) nu se aplică:

- (a) oricărei măsuri neconforme existente luate de una dintre părți la nivelul:
  - (i) pentru Uniune:
    - (A) Uniunii, astfel cum se prevede în lista Uniunii din anexa 19;
    - (B) administrației centrale a unui stat membru, astfel cum se prevede în lista Uniunii din anexa 19;
    - (C) administrației regionale a unui stat membru, astfel cum se prevede în lista Uniunii din anexa 19; sau
    - (D) unei administrații locale diferite de cea menționată la subpunctul (C); și



- (ii) pentru Regatul Unit:
  - (A) administrației centrale, astfel cum se prevede în lista Regatului Unit din anexa 19;
  - (B) unei subdiviziuni regionale, astfel cum se prevede în lista Regatului Unit din anexa 19; sau
  - (C) unei administrații locale;
- (b) continuării sau reînnoirii imediate a unei măsuri neconforme menționate la litera (a) de la prezentul articol;
- (c) unei modificări a oricăreia dintre măsurile neconforme menționate la literele (a) și (b) de la prezentul articol, cu condiția ca aceasta să nu reducă nivelul prezentat de respectiva măsură, imediat înainte de modificare, în ceea ce privește conformitatea sa cu articolul 141 alineatul (1) literele (b) și (c), cu articolul 142 alineatul (3) și cu articolul 143 alineatul (1) literele (b) și (c); sau
- (d) oricărei măsuri luate de una dintre părți, care este compatibilă cu o condiție sau calificare prevăzută în anexa 20.

## ARTICOLUL 145

## Transparență

- (1) Fiecare parte pune la dispoziția publicului informații despre măsurile relevante referitoare la intrarea și șederea temporară a persoanelor fizice ale celeilalte părți, menționate la articolul 140 alineatul (1).
- (2) Informațiile menționate la alineatul (1) includ, în măsura în care este posibil, următoarele informații referitoare la intrarea și șederea temporară a persoanelor fizice:
- (a) categoriile de vize, permise sau orice tip similar de autorizație privind intrarea și șederea temporară;
  - (b) documentația necesară și condițiile care trebuie îndeplinite;
  - (c) metoda de depunere a cererii și opțiuni pentru locul de depunere a acesteia, precum oficiile consulare sau online;
  - (d) taxele și un calendar orientativ pentru prelucrarea cererilor;

- (e) durata maximă de ședere pentru fiecare tip de autorizație descrisă la litera (a);
  - (f) condițiile pentru orice prelungire sau reînnoire posibilă;
  - (g) regulile referitoare la însoțitori aflați în întreținere;
  - (h) procedurile de control sau căile de atac disponibil(e); și
  - (i) legislația de aplicare generală cu privire la intrarea și șederea temporară a persoanelor fizice în scopuri profesionale.
- (3) În ceea ce privește informațiile menționate la alineatele (1) și (2), fiecare parte depune eforturi pentru a informa prompt cealaltă parte cu privire la introducerea oricăror noi cerințe și proceduri sau la modificările cerințelor și procedurilor care au efecte asupra eficacității cererilor de acordare a intrării, a șederii temporare și, atunci când este cazul, a permisiunii de a lucra pe teritoriul părții respective.

## CAPITOLUL 5

## CADRUL DE REGLEMENTARE

## SECȚIUNEA 1

## REGLEMENTAREA INTERNĂ

## ARTICOLUL 146

## Domeniu de aplicare și definiții

(1) Prezenta secțiune se aplică măsurilor adoptate de părți cu privire la cerințele și procedurile în materie de acordare a licențelor, la cerințele și procedurile în materie de calificare, la formalitățile și la standardele tehnice care vizează:

- (a) comerțul transfrontalier cu servicii;
- (b) stabilirea sau funcționarea; sau
- (c) furnizarea unui serviciu prin prezența unei persoane fizice a unei părți pe teritoriul celeilalte părți, astfel cum se prevede la articolul 140.

În ceea ce privește măsurile referitoare la standardele tehnice, prezenta secțiune se aplică numai măsurilor care au efecte asupra comerțului cu servicii. În sensul prezentei secțiuni, termenul „standarde tehnice” nu include standardele tehnice de reglementare sau de punere în aplicare pentru serviciile financiare.

(2) Prezenta secțiune nu se aplică cerințelor și procedurilor în materie de acordare a licențelor, cerințelor și procedurilor în materie de calificare, formalităților și standardelor tehnice în temeiul unei măsuri:

(a) care nu este conformă cu articolul 128 sau 129 și este menționată la articolul 133 alineatul (1) literele (a)-(c), nu este conformă cu articolul 135, 136 sau 137 și este menționată la articolul 139 alineatul (1) literele (a)-(c) sau nu este conformă cu articolul 141 alineatul (1) literele (b) și (c), cu articolul 142 alineatul (3) sau cu articolul 143 alineatul (1) literele (b) și (c) și este menționată la articolul 144; sau

(b) care este menționată la articolul 133 alineatul (2) sau la articolul 139 alineatul (2).

(3) În sensul prezentei secțiuni, se aplică următoarele definiții:

(a) „autorizație” înseamnă permisiunea de a desfășura oricare dintre activitățile menționate la alineatul (1) literele (a)-(c), permisiune care rezultă în urma unei proceduri pe care o persoană fizică sau juridică trebuie să o respecte pentru a demonstra îndeplinirea cerințelor în materie de acordare a licențelor, a cerințelor în materie de calificare, a standardelor tehnice sau a formalităților în scopul obținerii, menținerii sau reînnoirii permisiunii respective; și

- (b) „autoritate competentă” înseamnă o administrație sau autoritate centrală, regională sau locală ori un organism neguvernamental, în exercitarea competențelor care îi sunt delegate de o administrație sau o autoritate centrală, regională sau locală, care este abilitat(ă) să ia decizii privind autorizarea menționată la litera (a).

#### ARTICOLUL 147

##### Depunerea cererilor

În măsura în care acest lucru este realizabil, fiecare parte evită să impună unui solicitant să se adreseze mai multor autorități competente pentru fiecare cerere de autorizare. În cazul în care o activitate pentru care se prevede autorizarea este de competența mai multor autorități, pot fi necesare mai multe cereri de autorizare.

#### ARTICOLUL 148

##### Termene pentru depunerea cererilor

Dacă una dintre părți prevede obligația deținerii unei autorizații, aceasta se asigură că, în măsura în care acest lucru este realizabil, autoritățile sale competente permit depunerea unei cereri în orice moment al anului. În cazul în care există un termen o determinat pentru depunerea cererilor de autorizare, partea se asigură că autoritățile competente acordă un termen rezonabil pentru depunerea cererii.

## ARTICOLUL 149

## Cereri în format electronic și acceptarea copiilor

Dacă una dintre părți prevede obligația deținerii unei autorizații, aceasta se asigură că autoritățile sale competente:

- (a) în măsura în care este posibil, prevăd ca cererile să fie completate prin mijloace electronice, inclusiv de pe teritoriul celeilalte părți; și
- (b) acceptă copii ale documentelor care sunt autentificate în conformitate cu dreptul intern al părții în cauză, în locul documentelor în original, cu excepția cazului în care autoritățile competente solicită documente în original pentru a proteja integritatea procesului de autorizare.

## ARTICOLUL 150

## Prelucrarea cererilor

(1) Dacă una dintre părți prevede obligația deținerii unei autorizații, aceasta se asigură că autoritățile sale competente:

- (a) prelucrează cererile pe tot parcursul anului. Atunci când acest lucru nu este posibil, aceste informații ar trebui făcute publice în prealabil, în măsura în care acest lucru este realizabil;

- (b) furnizează un calendar orientativ pentru prelucrarea unei cereri, în măsura în care acest lucru este realizabil. Acest calendar trebuie să fie rezonabil, în măsura în care acest lucru este realizabil;
- (c) la cererea solicitantului, furnizează, fără întârzieri nejustificate, informații referitoare la stadiul cererii;
- (d) în măsura în care acest lucru este realizabil, confirmă, fără întârzieri nejustificate, că o cerere este completă în vederea prelucrării în temeiul actelor cu putere de lege și al normelor administrative interne ale părții în cauză;
- (e) în cazul în care consideră că o cerere este completă în scopul prelucrării în temeiul actelor cu putere de lege și al normelor administrative interne ale părții în cauză<sup>1</sup>, asigură, într-un termen rezonabil după depunerea cererii, că:
  - (i) prelucrarea cererii este finalizată; și
  - (ii) solicitantul este informat cu privire la decizia referitoare la cerere în scris, în măsura în care acest lucru este posibil<sup>2</sup>;

---

<sup>1</sup> Urmărind să asigure un echilibru între constrângerile în materie de resurse și eventuala sarcină care revine întreprinderilor, autoritățile competente pot solicita, în cazurile în care acest lucru este rezonabil, ca toate informațiile să fie transmise într-un format determinat pentru a fi considerate „complete în scopul prelucrării”.

<sup>2</sup> Autoritățile competente pot îndeplini cerința prevăzută la punctul (ii) informând solicitantul în prealabil în scris, inclusiv printr-o măsură publicată, că absența unui răspuns într-un termen determinat de la data depunerii cererii indică acceptarea cererii. Mențiunea „în scris” trebuie înțeleasă ca incluzând formatul electronic.



(f) în cazul în care consideră că o cerere este incompletă în scopul prelucrării în temeiul actelor cu putere de lege și al normelor administrative interne ale părții în cauză, atunci, într-un termen rezonabil, în măsura în care acest lucru este realizabil:

- (i) informează solicitantul că cererea este incompletă;
- (ii) la cererea solicitantului, identifică informațiile suplimentare necesare pentru completarea cererii sau oferă în alt mod îndrumări privind motivul pentru care cererea este considerată incompletă; și
- (iii) oferă solicitantului posibilitatea de a furniza informațiile suplimentare care sunt necesare pentru completarea cererii<sup>1</sup>;

cu toate acestea, dacă niciuna dintre acțiunile menționate la punctele (i), (ii) și (iii) nu este realizabilă, iar cererea este respinsă deoarece este incompletă, autoritățile competente se asigură că informează solicitantul într-un termen rezonabil; și

(g) dacă o cerere este respinsă, informează solicitantul, fie din proprie inițiativă, fie la cererea solicitantului, cu privire la motivele respingerii cererii, cu privire la termenul în care solicitantul poate exercita o cale de atac împotriva deciziei respective și, dacă este cazul, cu privire la procedurile de redeponere a cererii; un solicitant nu este împiedicat să depună o altă cerere pe baza simplului motiv că o cerere anterioară a fost respinsă.

---

<sup>1</sup> Această „posibilitate” nu impune unei autorități competente să ofere prelungiri de termene.

(2) Părțile se asigură că autoritățile lor competente acordă o autorizație de îndată ce se stabilește, pe baza unei examinări corespunzătoare, că solicitantul îndeplinește condițiile necesare pentru obținerea acesteia.

(3) Părțile se asigură că, odată acordată, autorizația intră în vigoare fără întârzieri nejustificate, sub rezerva clauzelor și condițiilor aplicabile<sup>1</sup>.

## ARTICOLUL 151

### Taxe

(1) Pentru toate activitățile economice, cu excepția serviciilor financiare, fiecare parte se asigură că taxele de autorizare percepute de autoritățile sale competente sunt rezonabile și transparente și nu restricționează în sine furnizarea serviciului relevant sau desfășurarea oricărei alte activități economice. Având în vedere costurile și sarcina administrativă, fiecare parte este încurajată să accepte plata taxelor de autorizare prin mijloace electronice.

(2) În ceea ce privește serviciile financiare, fiecare parte se asigură că autoritățile sale competente furnizează solicitanților, în legătură cu taxele de autorizare pe care le percep, o listă a taxelor sau informații privind modul în care sunt stabilite cuantumul acestora și nu utilizează taxele ca mijloc de evitare a angajamentelor sau a obligațiilor părții în cauză.

---

<sup>1</sup> Autoritățile competente nu răspund de întârzierile datorate unor motive care nu sunt de competența lor.

(3) Taxele de autorizare nu includ taxele pentru utilizarea resurselor naturale, plățile pentru licitații, proceduri de ofertare sau alte mijloace nediscriminatorii de atribuire a concesiunilor sau contribuțiile obligatorii la furnizarea serviciului universal.

## ARTICOLUL 152

### Evaluarea calificărilor

Dacă una dintre părți impune o examinare pentru evaluarea calificărilor unui solicitant de autorizare, aceasta se asigură că autoritățile sale competente programează respectiva examinare la intervale cu o frecvență rezonabilă și acordă un termen rezonabil pentru a permite solicitanților să depună cererea de susținere a examinării. În măsura în care acest lucru este realizabil, fiecare parte acceptă cereri în format electronic pentru susținerea respectivelor examene și ia în considerare utilizarea mijloacelor electronice în alte aspecte ale procesului de examinare.

## ARTICOLUL 153

## Publicare și informații disponibile

(1) Dacă una dintre părți prevede obligația deținerii unei autorizații, partea în cauză publică informațiile necesare pentru ca persoanele care desfășoară sau care solicită să desfășoare activitățile menționate la articolul 146 alineatul (1) pentru care se prevede autorizarea să respecte cerințele, formalitățile, standardele tehnice și procedurile pentru obținerea, menținerea, modificarea și reînnoirea autorizației respective. Aceste informații includ, în măsura în care există:

- (a) cerințele, procedurile și formalitățile în materie de acordare de licențe și de calificare;
- (b) datele de contact ale autorităților competente relevante;
- (c) taxele de autorizare;
- (d) standardele tehnice aplicabile;
- (e) procedurile de contestare sau de control al deciziilor referitoare la cereri;
- (f) procedurile de monitorizare sau de asigurare a respectării clauzelor și condițiilor pentru licențe sau calificări;
- (g) posibilitățile de implicare a publicului, cum ar fi prin intermediul audierilor sau al observațiilor; și
- (h) calendare orientative pentru prelucrarea unei cereri.

În sensul prezentei secțiuni, „a publica” înseamnă a include într-o publicație oficială, cum ar fi un jurnal oficial sau o pagină de internet oficială. Părțile consolidează publicațiile electronice pe un portal online unic sau se asigură în alt mod că autoritățile competente permit accesul cu ușurință la aceste publicații prin mijloace electronice alternative.

(2) Fiecare parte impune autorităților sale competente să răspundă oricărei solicitări de informații sau de asistență, în măsura în care acest lucru este realizabil.

## ARTICOLUL 154

### Standarde tehnice

Fiecare parte își încurajează autoritățile competente ca, atunci când adoptă standarde tehnice, să adopte standarde tehnice elaborate prin proceduri deschise și transparente și încurajează orice organism desemnat pentru a elabora standarde tehnice, inclusiv organizațiile internaționale relevante, să facă acest lucru prin proceduri deschise și transparente.

## ARTICOLUL 155

## Condiții de autorizare

- (1) Fiecare parte se asigură că măsurile referitoare la autorizare se bazează pe criterii care împiedică autoritățile competente să își exercite puterea de evaluare în mod arbitrar și pot include, printre altele, competența și capacitatea de a furniza un serviciu sau orice altă activitate economică, inclusiv în conformitate cu cerințele de reglementare ale unei părți, cum ar fi cerințele în materie de sănătate și de mediu. Pentru a evita orice îndoială, părțile înțeleg că, atunci când ia decizii, o autoritate competentă poate asigura un echilibru între criterii.
- (2) Criteriile menționate la alineatul (1) trebuie să fie:
- (a) clare și lipsite de ambiguități;
  - (b) obiective și transparente;
  - (c) prestabilite;
  - (d) făcute publice în prealabil;
  - (e) imparțiale; și
  - (f) accesibile cu ușurință.

- (3) Dacă una dintre părți adoptă sau menține o măsură referitoare la autorizare, aceasta se asigură că:
- (a) autoritatea competentă în cauză prelucrează cererile și adoptă și administrează deciziile în acest sens, cu obiectivitate și imparțialitate și într-un mod independent de influența necuvenită a oricărei persoane care desfășoară activitatea economică pentru care se solicită autorizarea; și
  - (b) procedurile în sine nu împiedică îndeplinirea cerințelor.

## ARTICOLUL 156

### Limitarea numărului de licențe

În cazul în care numărul licențelor disponibile pentru o anumită activitate este limitat din cauza cantității reduse de resurse naturale disponibile sau din cauza capacității tehnice reduse, partea aplică o procedură de selecție a potențialilor candidați care să ofere garanții depline în ceea ce privește imparțialitatea, obiectivitatea și transparența, inclusiv, în special, comunicarea către public de informații adecvate privind lansarea, desfășurarea și încheierea procedurii. La stabilirea normelor pentru procedura de selecție, partea poate lua în considerare obiective de politică legitime, inclusiv considerente de sănătate, de siguranță, de protecție a mediului și de conservare a patrimoniului cultural.

## SECȚIUNEA 2

## DISPOZIȚII DE APLICARE GENERALĂ

## ARTICOLUL 157

## Proceduri de control al deciziilor administrative

Fiecare dintre părți dispune de instanțe sau proceduri judiciare, de arbitraj sau administrative care asigură, la cererea unui investitor sau furnizor de servicii prejudiciat al celeilalte părți, controlul prompt și, în cazuri justificate, luarea unor măsuri corective corespunzătoare în cazul unor decizii administrative care afectează stabilirea sau funcționarea, comerțul transfrontalier cu servicii sau furnizarea unui serviciu prin intermediul prezenței unei persoane fizice a uneia dintre părți pe teritoriul celeilalte părți. În sensul prezentei secțiuni, „decizie administrativă” înseamnă o decizie sau o acțiune cu efect juridic care se aplică unei anumite persoane, unui anumit bun sau unui anumit serviciu într-un caz individual și include neadoptarea unei decizii administrative sau neîntreprinderea unei astfel de acțiuni atunci când acest lucru este impus de legislația uneia dintre părți. În cazul în care aceste proceduri nu sunt independente de autoritatea competentă însărcinată să adopte decizia administrativă în cauză, partea se asigură că procedurile respective permit un control obiectiv și imparțial.



## ARTICOLUL 158

## Calificări profesionale

- (1) Nicio dispoziție a prezentului articol nu împiedică oricare dintre părți să impună ca persoanele fizice să dețină calificările profesionale necesare specificate pe teritoriul pe care se desfășoară activitatea, pentru sectorul de activitate în cauză<sup>1</sup>.
- (2) Organismele sau autoritățile profesionale relevante pentru sectorul de activitate în cauză pe teritoriile lor respective pot elabora și furniza Consiliului de parteneriat recomandări comune privind recunoașterea calificărilor profesionale. Aceste recomandări comune trebuie să fie sprijinite de o evaluare bazată pe date concrete:
- (a) a valorii economice a unui acord preconizat privind recunoașterea calificărilor profesionale; și
  - (b) a compatibilității regimurilor respective, și anume a măsurii în care cerințele aplicate de fiecare parte pentru autorizare, acordare de licențe, funcționare și certificare sunt compatibile.

---

<sup>1</sup> Pentru mai multă certitudine, prezentul articol nu se interpretează ca împiedicând negocierea și încheierea unuia sau mai multor acorduri între părți privind recunoașterea calificărilor profesionale conform unor condiții și cerințe diferite de cele prevăzute în prezentul articol.

(3) La primirea unei recomandări comune, Consiliul de parteneriat analizează, într-un termen rezonabil, coerența acesteia cu prezentul titlu. În urma analizei sale, Consiliul de parteneriat poate elabora și adopta un acord privind condițiile de recunoaștere a calificărilor profesionale printr-o decizie sub forma unei anexe la prezentul acord, care se consideră parte integrantă a prezentului titlu<sup>1</sup>.

(4) Un acord dintre cele menționate la alineatul (3) prevede condițiile de recunoaștere a calificărilor profesionale dobândite în Uniune și a calificărilor profesionale obținute în Regatul Unit în legătură cu o activitate care intră sub incidența prezentului titlu și a titlului III din cadrul prezentei rubrici.

(5) Orientările referitoare la acordurile privind recunoașterea calificărilor profesionale prevăzute în anexa 24 se iau în considerare la elaborarea recomandărilor comune menționate la alineatul (2) de la prezentul articol și de către Consiliul de parteneriat atunci când analizează oportunitatea adoptării unui astfel de acord, astfel cum se menționează la alineatul (3) de la prezentul articol.

---

<sup>1</sup> Pentru mai multă certitudine, aceste acorduri nu conduc la recunoașterea automată a calificărilor, ci stabilesc, în interesul reciproc al ambelor părți, condițiile pentru autoritățile competente care acordă recunoașterea.

## SECȚIUNEA 3

## SERVICIILE DE LIVRARE

## ARTICOLUL 159

## Domeniu de aplicare și definiții

- (1) Prezenta secțiune se aplică măsurilor luate de una dintre părți care afectează furnizarea de servicii de livrare, în plus față de capitolele 1, 2, 3 și 4 din prezentul titlu și față de secțiunile 1 și 2 din prezentul capitol.
- (2) În sensul prezentei secțiuni, se aplică următoarele definiții:
- (a) „servicii de livrare” înseamnă servicii poștale, servicii de curierat, servicii de curierat rapid sau servicii de curier rapid internațional, care includ următoarele activități: colectarea, sortarea, transportul și livrarea de trimiteri poștale;
- (b) „servicii de curierat rapid” înseamnă colectarea, sortarea, transportul și livrarea de trimiteri poștale cu o viteză mai mare și cu mai multă fiabilitate și pot include elemente de valoare adăugată, cum ar fi colectarea de la punctul de origine, livrarea personală la destinatar, posibilitatea de urmărire a trimiterilor poștale, posibilitatea schimbării destinației și a destinatarului în timpul tranzitului sau confirmarea de primire;

- (c) „servicii de curier rapid internațional” înseamnă servicii de curierat rapid internațional prin intermediul Cooperativei EMS, care este asociația voluntară a operatorilor poștali desemnați în cadrul Uniunii Poștale Universale (UPU);
- (d) „licență” înseamnă autorizația pe care o autoritate de reglementare a unei părți o poate cere unui furnizor individual pentru ca respectivul furnizor să ofere servicii poștale sau de curierat;
- (e) „trimitere poștală” înseamnă o trimitere cu o greutate de până la 31,5 kg adresată în forma finală în care trebuie să fie transportată de către orice tip de furnizor de servicii de livrare, public sau privat, și poate include trimiteri precum scrisori, colete, ziare sau cataloage;
- (f) „monopol poștal” înseamnă dreptul exclusiv de a furniza servicii de livrare specificate pe teritoriul unei părți sau al unei subdiviziuni a acesteia în temeiul legislației părții respective; și
- (g) „serviciu universal” înseamnă furnizarea permanentă a unui serviciu de livrare de calitate specificată, pe întregul teritoriu al unei părți sau al unei subdiviziuni a acesteia, la prețuri accesibile pentru toți utilizatorii.

## ARTICOLUL 160

## Serviciu universal

(1) Fiecare parte are dreptul să definească tipul de obligație de serviciu universal pe care dorește să o mențină și să decidă asupra domeniului său de aplicare și a punerii sale în aplicare. Orice obligație de serviciu universal este gestionată într-un mod transparent, nediscriminatoriu și neutru în raport cu toți furnizorii care trebuie să o respecte.

(2) Dacă oricare dintre părți impune ca serviciile de curier rapid internațional la intrare să fie furnizate pe bază de serviciu universal, partea respectivă nu acordă tratament preferențial serviciilor respective în comparație cu alte servicii de curierat rapid internațional.

## ARTICOLUL 161

## Finanțarea serviciului universal

Niciuna dintre părți nu aplică taxe sau alte impuneri pentru furnizarea unui serviciu de livrare care nu este un serviciu universal în scopul finanțării furnizării unui serviciu universal. Prezentul articol nu se aplică măsurilor de impozitare sau taxelor administrative general aplicabile.

## ARTICOLUL 162

## Prevenirea practicilor care denaturează piața

Fiecare parte se asigură că furnizorii de servicii de livrare cărora li se aplică o obligație de serviciu universal sau monopoluri poștale nu recurg la practici care denaturează piața, cum ar fi:

- (a) utilizarea veniturilor provenite din furnizarea serviciului care face obiectul unei obligații de serviciu universal sau dintr-un monopol poștal pentru subvenționarea încrucișată a furnizării unui serviciu de curierat rapid sau a oricărui serviciu de livrare care nu face obiectul obligației de serviciu universal; sau
- (b) diferențierea nejustificată între consumatori în ceea ce privește tarifele sau alte clauze și condiții pentru furnizarea unui serviciu care face obiectul unui serviciu universal sau al unui monopol poștal.

## ARTICOLUL 163

## Licențe

(1) Dacă oricare dintre părți prevede obligația deținerii unei licențe pentru furnizarea serviciilor de livrare, aceasta pune la dispoziția publicului:

- (a) toate cerințele în materie de acordare a licenței și perioada de timp necesară în mod normal pentru luarea unei decizii cu privire la o cerere de licență; și

- (b) clauzele și condițiile pentru licențe.
- (2) Procedurile, obligațiile și cerințele pentru obținerea unei licențe trebuie să fie transparente, nediscriminatorii și bazate pe criterii obiective.
- (3) Dacă autoritatea competentă respinge o cerere de licență, aceasta informează solicitantul în scris cu privire la motivele respingerii. Fiecare dintre părți stabilește o procedură de exercitare a căilor de atac prin intermediul unui organism independent la care pot recurge solicitanții a căror cerere de licență a fost respinsă. Organismul respectiv poate fi o instanță judecătorească.

## ARTICOLUL 164

### Independența organismului de reglementare

- (1) Fiecare dintre părți stabilește sau menține un organism de reglementare care trebuie să fie distinct din punct de vedere juridic și independent din punct de vedere operațional de orice furnizor de servicii de livrare. Dacă oricare dintre părți deține sau controlează un furnizor de servicii de livrare, aceasta asigură separarea structurală efectivă a funcției de reglementare de activitățile aferente dreptului de proprietate sau controlului.
- (2) Organismele de reglementare își îndeplinesc sarcinile în mod transparent și cu promptitudine și dispun de resurse financiare și umane adecvate pentru îndeplinirea sarcinilor care le-au fost atribuite. Deciziile acestora sunt imparțiale față de toți participanții de pe piață.

## SECȚIUNEA 4

## SERVICIILE DE TELECOMUNICAȚII

## ARTICOLUL 165

## Domeniu de aplicare

Prezenta secțiune se aplică măsurilor luate de oricare dintre părți care afectează furnizarea de servicii de telecomunicații în plus față de capitolele 1, 2, 3 și 4 din prezentul titlu și față de secțiunile 1 și 2 din prezentul capitol.

## ARTICOLUL 166

## Definiții

În sensul prezentei secțiuni, se aplică următoarele definiții:

- (a) „infrastructură asociată” înseamnă serviciile, infrastructura fizică și alte instalații sau elemente asociate cu o rețea de telecomunicații sau cu un serviciu de telecomunicații care permit sau sprijină furnizarea de servicii prin rețeaua sau serviciul respectiv sau care pot face acest lucru;



- (b) „utilizator final” înseamnă un consumator final sau un abonat al unui serviciu public de telecomunicații, inclusiv un alt furnizor de servicii decât un furnizor de servicii de telecomunicații publice;
- (c) „infrastructură esențială” înseamnă infrastructura unei rețele publice de telecomunicații sau a unui serviciu public de telecomunicații care:
- (i) este furnizată exclusiv sau predominant de un singur furnizor sau de un număr limitat de furnizori; și
  - (ii) nu poate fi înlocuită din punct de vedere economic sau tehnic pentru furnizarea unui serviciu;
- (d) „interconectare” înseamnă legătura rețelelor publice de telecomunicații utilizate de aceiași furnizori sau de furnizori diferiți de rețele sau servicii de telecomunicații pentru a permite utilizatorilor unui furnizor să comunice cu utilizatorii aceluiși furnizor sau ai unui alt furnizor ori să aibă acces la serviciile oferite de un alt furnizor, indiferent dacă serviciile sunt furnizate de către furnizorii implicați în rețea sau de către orice alt furnizor care are acces la aceasta;
- (e) „serviciu de roaming internațional” înseamnă un serviciu mobil comercial furnizat în temeiul unui acord comercial între furnizorii de servicii publice de telecomunicații care îi permite unui utilizator final să își utilizeze telefonul mobil sau un alt dispozitiv din țara sa de origine pentru servicii de voce, de date sau de mesagerie în afara teritoriului pe care se află rețeaua publică de telecomunicații din țara de origine a utilizatorul final;

- (f) „serviciu de acces la internet” înseamnă un serviciu public de telecomunicații care asigură accesul la internet și, astfel, conectivitatea dintre, teoretic, toate punctele terminale conectate la internet, indiferent de tehnologia de rețea și de echipamentele terminale utilizate;
- (g) „circuit închiriat” înseamnă servicii sau infrastructură de telecomunicații, inclusiv cele de natură virtuală, care rezervă capacitate pentru utilizarea exclusivă de către un utilizator între două sau mai multe puncte desemnate sau pentru punerea lor exclusiv la dispoziția acestuia;
- (h) „furnizor principal” înseamnă un furnizor de rețele de telecomunicații sau de servicii de telecomunicații care are capacitatea de a influența în mod considerabil condițiile de participare, în ceea ce privește prețul și oferta, pe o piață relevantă a rețelelor de telecomunicații sau a serviciilor de telecomunicații, ca urmare a controlului pe care îl deține asupra infrastructurii esențiale sau a utilizării poziției sale pe piața în cauză;
- (i) „element de rețea” înseamnă o infrastructură sau un echipament utilizat pentru furnizarea unui serviciu de telecomunicații, inclusiv caracteristicile, funcțiile și capacitățile oferite prin intermediul infrastructurii sau echipamentului în cauză;
- (j) „portabilitate a numerelor” înseamnă capacitatea tuturor abonaților de a păstra, la cerere, aceleași numere de telefon, în același loc geografic în cazul liniilor fixe, fără a pierde din calitate, fiabilitate sau comoditate în caz de transfer de la un furnizor de servicii publice de telecomunicații la un alt furnizor din aceeași categorie;

- (k) „rețea publică de telecomunicații” înseamnă orice rețea de telecomunicații utilizată în întregime sau în principal pentru furnizarea de servicii publice de telecomunicații care asigură transferul de informații între punctele terminus ale rețelei;
- (l) „serviciu public de telecomunicații” înseamnă orice serviciu de telecomunicații care este oferit publicului larg;
- (m) „abonat” înseamnă orice persoană fizică sau juridică care este parte la un contract încheiat cu un furnizor de servicii publice de telecomunicații pentru furnizarea serviciilor respective;
- (n) „telecomunicații” înseamnă transmisia și recepția de semnale prin mijloace electromagnetice;
- (o) „rețea de telecomunicații” înseamnă sisteme de transmisie și, după caz, echipamente de comutare sau de rutare și alte resurse, inclusiv elemente de rețea inactive, care permit transmisia și recepția semnalelor prin fir, prin radio, prin mijloace optice sau prin alte mijloace electromagnetice;
- (p) „autoritate de reglementare din sectorul telecomunicațiilor” înseamnă organismul sau organismele însărcinate de una dintre părți cu reglementarea rețelelor de telecomunicații și a serviciilor de telecomunicații aflate sub incidența prezentei secțiuni;

- (q) „serviciu de telecomunicații” înseamnă un serviciu care constă în întregime sau în principal în transmiterea și recepția de semnale, inclusiv semnale de radiodifuziune, prin rețele de telecomunicații, inclusiv cele utilizate pentru radiodifuziune, însă nu un serviciu care oferă conținut transmis cu ajutorul rețelelor de telecomunicații și al serviciilor de telecomunicații sau care exercită responsabilitate editorială asupra unui astfel de conținut;
- (r) „serviciu universal” înseamnă ansamblul minim de servicii de o anumită calitate care trebuie puse la dispoziția tuturor utilizatorilor sau a unui ansamblu de utilizatori, pe teritoriul unei părți sau al unei subdiviziuni a acesteia, indiferent de situarea lor geografică, la un preț accesibil; și
- (s) „utilizator” înseamnă orice persoană fizică sau juridică care utilizează un serviciu public de telecomunicații.

#### ARTICOLUL 167

##### Autoritatea de reglementare din sectorul telecomunicațiilor

- (1) Fiecare parte stabilește sau menține o autoritate de reglementare în sectorul telecomunicațiilor care:
  - (a) este distinctă din punct de vedere juridic și independentă din punct de vedere operațional de orice furnizor de rețele de telecomunicații, de servicii de telecomunicații sau de echipamente de telecomunicații;
  - (b) utilizează proceduri și emite decizii care sunt imparțiale față de toți participanții de pe piață;

- (c) acționează independent și nici nu solicită, nici nu acceptă instrucțiuni de la niciun alt organism în legătură cu exercitarea sarcinilor care îi sunt atribuite prin lege pentru a asigura respectarea obligațiilor prevăzute la articolele 169, 170, 171, 173 și 174;
  - (d) are competența de reglementare, precum și resursele financiare și umane adecvate pentru îndeplinirea sarcinilor menționate la litera (c) de la prezentul articol;
  - (e) are competența de a asigura faptul că furnizorii de rețele de telecomunicații sau de servicii de telecomunicații îi furnizează cu promptitudine, la cerere, toate informațiile<sup>1</sup>, inclusiv informații financiare, care sunt necesare pentru a-i permite să îndeplinească sarcinile menționate la litera (c) de la prezentul articol; și
  - (f) își exercită competențele în mod transparent și cu promptitudine.
- (2) Fiecare parte se asigură că sarcinile atribuite autorității de reglementare din sectorul telecomunicațiilor sunt făcute publice într-o formă ușor accesibilă și clară, în special în cazul în care respectivele sarcini sunt încredințate mai multor organisme.
- (3) Partea care păstrează proprietatea sau controlul asupra unor furnizori de rețele de telecomunicații sau de servicii de telecomunicații asigură separarea structurală efectivă a funcției de reglementare de activitățile aferente dreptului de proprietate sau controlului.

---

<sup>1</sup> Informațiile solicitate trebuie să fie tratate în conformitate cu cerințele de confidențialitate.

(4) Fiecare parte se asigură că un utilizator sau furnizor de rețele de telecomunicații sau de servicii de telecomunicații afectat de o decizie a autorității de reglementare din sectorul telecomunicațiilor are dreptul la o cale de atac în fața unui organism competent pentru soluționarea căilor de atac care este independent de autoritatea de reglementare și de celelalte părți afectate. Până la soluționarea căii de atac, decizia rămâne în vigoare, cu excepția cazului în care sunt acordate măsuri provizorii în conformitate cu legislația părții în cauză.

## ARTICOLUL 168

### Autorizația de a furniza rețele sau servicii de telecomunicații

- (1) Fiecare parte permite furnizarea de rețele de telecomunicații sau de servicii de telecomunicații fără o autorizație formală prealabilă.
- (2) Fiecare parte pune la dispoziția publicului toate criteriile, procedurile aplicabile, precum și clauzele și condițiile conform cărora furnizorii au permisiunea de a furniza rețele de telecomunicații sau servicii de telecomunicații.
- (3) Toate criteriile de autorizare și procedurile aplicabile trebuie să fie cât mai simple posibil, obiective, transparente, nediscriminatorii și proporționale. Toate obligațiile și condițiile impuse pentru autorizare sau aferente acestora trebuie să fie nediscriminatorii, transparente și proporționale și trebuie să privească serviciile sau rețelele furnizate.

(4) Fiecare parte se asigură că solicitantul unei autorizații primește în scris motivele pentru respingerea sau revocarea unei autorizații sau pentru aplicarea unor condiții specifice furnizorului. În aceste cazuri, solicitantul are dreptul la o cale de atac în fața unui organism competent pentru soluționarea căilor de atac.

(5) Taxele administrative care se aplică furnizorilor trebuie să fie obiective, transparente, nediscriminatorii și proporționale cu costurile administrative generate în mod rezonabil de gestionarea, controlul și asigurarea respectării obligațiilor prevăzute în prezenta secțiune<sup>1</sup>.

## ARTICOLUL 169

### Interconectare

Fiecare parte se asigură că un furnizor de rețele publice de telecomunicații sau de servicii publice de telecomunicații are dreptul și, la cererea altui furnizor de rețele publice de telecomunicații sau de servicii publice de telecomunicații, obligația de a negocia interconectarea în scopul furnizării de rețele publice de telecomunicații sau de servicii publice de telecomunicații.

---

<sup>1</sup> Taxele administrative nu includ plăți pentru drepturile de utilizare a resurselor limitate și contribuțiile obligatorii la furnizarea serviciului universal.

## ARTICOLUL 170

## Acces și utilizare

- (1) Fiecare parte se asigură că oricărei întreprinderi vizate sau oricărui furnizor de servicii al celeilalte părți i se acordă acces la rețelele publice de telecomunicații sau la serviciile publice de telecomunicații și dreptul de utilizare a acestora conform unor clauze și condiții rezonabile și nediscriminatorii<sup>1</sup>. Această obligație se aplică, printre altele, alineatelor (2)-(5).
- (2) Fiecare parte se asigură că întreprinderile vizate sau furnizorii de servicii ai celeilalte părți pot să acceseze și să utilizeze orice rețea publică de telecomunicații sau serviciu public de telecomunicații oferit(ă) în interiorul sau în afara granițelor sale, inclusiv circuite închiriate private, și în acest scop se asigură, sub rezerva alineatului (5), că întreprinderilor și furnizorilor respectivi li se permite:
- (a) să achiziționeze sau să închirieze și să racordeze echipamente terminale sau alte echipamente care sunt conectate la rețea și care sunt necesare pentru desfășurarea operațiunilor lor;
  - (b) să interconecteze circuitele închiriate sau deținute de către sectorul privat cu rețelele publice de telecomunicații ori cu circuitele închiriate sau deținute de către o altă întreprindere vizată sau un alt furnizor de servicii; și
  - (c) să utilizeze protocoalele de exploatare alese de ei în operațiunile lor, altele decât cele necesare pentru ca serviciile de telecomunicații să fie disponibile publicului larg.

---

<sup>1</sup> În sensul prezentului articol, „nediscriminatorii” înseamnă clauza națiunii celei mai favorizate și tratament național, astfel cum sunt definite la articolele 129, 130, 136 și 137, precum și conform unor clauze și condiții care nu sunt mai puțin favorabile decât cele acordate oricărui alt utilizator de rețele publice de telecomunicații sau de servicii publice de telecomunicații similare în situații similare.



(3) Fiecare parte se asigură că întreprinderile vizate și furnizorii de servicii ai celeilalte părți pot utiliza rețelele publice de telecomunicații și serviciile publice de telecomunicații pentru transferul informațiilor în interiorul și în afara granițelor sale, inclusiv pentru comunicațiile interne ale acestora și pentru accesul la informațiile cuprinse în baze de date sau stocate sub altă formă care poate fi citită automat pe teritoriul oricărei părți.

(4) În pofida alineatului (3), oricare dintre părți poate lua măsurile necesare pentru a asigura securitatea și confidențialitatea comunicațiilor, sub rezerva cerinței ca respectivele măsuri să nu fie aplicate într-o manieră care ar constitui o restricție disimulată asupra comerțului cu servicii sau un mijloc de discriminare arbitrară sau nejustificabilă ori de anulare sau pierdere a beneficiilor care decurg din prezentul titlu.

(5) Fiecare parte se asigură că accesul la rețelele și serviciile publice de telecomunicații și utilizarea acestora nu sunt supuse niciunei alte condiții în afara celor necesare:

- (a) pentru a salvarda responsabilitățile de serviciu public ale furnizorilor de rețele publice de telecomunicații sau de servicii publice de telecomunicații, în special capacitatea acestora de a-și pune serviciile la dispoziția publicului larg; sau
- (b) pentru a proteja integritatea tehnică a rețelelor sau a serviciilor publice de telecomunicații.

## ARTICOLUL 171

## Soluționarea litigiilor în materie de telecomunicații

(1) Fiecare parte se asigură că, în caz de litigiu între furnizorii de rețele de telecomunicații sau de servicii de telecomunicații în legătură cu drepturile și obligațiile care decurg din prezenta secțiune și la cererea oricăreia dintre părțile la litigiu, autoritatea de reglementare din sectorul telecomunicațiilor emite, într-un termen rezonabil, o decizie cu caracter obligatoriu pentru a soluționa litigiul.

(2) Decizia autorității de reglementare din sectorul telecomunicațiilor se pune la dispoziția publicului, ținând seama totuși de cerințele secretelor comerciale. Părțile în cauză primesc o expunere completă a motivelor pe care se bazează decizia și au dreptul la o cale de atac în conformitate cu articolul 167 alineatul (4).

(3) Procedura menționată la alineatele (1) și (2) nu împiedică niciuna dintre părțile în cauză să introducă o acțiune în fața unei autorități judiciare.

## ARTICOLUL 172

## Garanții concurențiale aplicate furnizorilor principali

Fiecare parte introduce sau menține măsuri corespunzătoare pentru a nu permite furnizorilor de rețele de telecomunicații sau de servicii de telecomunicații care, separat sau împreună, constituie un furnizor principal să adopte sau să mențină practici anticoncurențiale. Astfel de practici anticoncurențiale constă, în special, în:

- (a) practicarea unei subvenționări încrucișate anticoncurențiale;
- (b) utilizarea informațiilor obținute de la concurenți în scopuri anticoncurențiale; și
- (c) nepunerea la timp la dispoziția altor furnizori de servicii a informațiilor tehnice privind infrastructura esențială și a informațiilor relevante din punct de vedere comercial care le sunt necesare acestora pentru furnizarea de servicii.

## ARTICOLUL 173

## Interconectare cu furnizorii principali

- (1) Fiecare parte se asigură că furnizorii principali de rețele publice de telecomunicații sau de servicii publice de telecomunicații asigură interconectarea în orice punct posibil tehnic din cadrul rețelei. O astfel de interconectare se asigură:
- (a) în baza unor clauze și condiții (inclusiv în ceea ce privește tarifele, standardele tehnice, specificațiile, calitatea și întreținerea) nediscriminatorii și la o calitate care să nu fie mai puțin favorabilă decât cea asigurată pentru propriile servicii similare ale unui astfel de furnizor principal sau pentru servicii similare ale filialelor sale ori ale altor întreprinderi afiliate;
  - (b) cu promptitudine, potrivit unor clauze și condiții (inclusiv în ceea ce privește tarifele, standardele tehnice, specificațiile, calitatea și întreținerea) transparente și rezonabile, care țin seama de fezabilitatea economică și sunt suficient de degrupate pentru ca furnizorul să nu fie nevoit să plătească pentru elemente sau instalații ale rețelei care nu sunt necesare pentru furnizarea serviciului; și
  - (c) la cerere, în alte puncte decât punctele terminus ale rețelei oferite majorității utilizatorilor, cu perceperea unor tarife care reflectă costul construirii instalațiilor suplimentare necesare.
- (2) Procedurile aplicabile interconectării cu un furnizor principal sunt făcute publice.

(3) Furnizorii principali își fac publice acordurile de interconectare sau ofertele de interconectare de referință, după caz.

## ARTICOLUL 174

### Acces la infrastructura esențială a furnizorilor principali

Fiecare parte se asigură că furnizorii principali de pe teritoriul său își pun infrastructura esențială la dispoziția furnizorilor de rețele de telecomunicații sau de servicii de telecomunicații conform unor clauze și condiții rezonabile, transparente și nediscriminatorii în scopul furnizării de servicii publice de telecomunicații, cu excepția cazului în care acest lucru nu este necesar pentru realizarea unei concurențe efective pe baza faptelor colectate și a evaluării pieței desfășurate de către autoritatea de reglementare din sectorul telecomunicațiilor. Infrastructura esențială a furnizorului principal poate include elemente de rețea, servicii de circuite închiriate și infrastructura asociată.

## ARTICOLUL 175

## Resurse limitate

- (1) Fiecare parte se asigură că alocarea și acordarea drepturilor de utilizare a resurselor limitate, inclusiv a spectrului de frecvențe radio, a numerelor și a drepturilor de trecere, se efectuează într-un mod deschis, obiectiv, prompt, transparent, nediscriminatoriu și proporțional și ținând seama de obiectivele de interes general. Procedurile, condițiile și obligațiile aferente drepturilor de utilizare se bazează pe criterii obiective, transparente, nediscriminatorii și proporționale.
- (2) Informațiile privind utilizarea actuală a benzilor de frecvență alocate se pun la dispoziția publicului, dar nu este obligatoriu să se furnizeze identificarea detaliată a spectrului de frecvențe radio alocat pentru utilizări specifice cu caracter guvernamental.
- (3) Pentru a alocă spectrul de frecvențe radio pentru uz comercial, părțile pot utiliza abordări bazate pe piață, cum ar fi procedurile de cereri de oferte.
- (4) Părțile înțeleg că măsurile luate de oricare dintre părți în ceea ce privește alocarea și atribuirea spectrului și gestionarea frecvențelor nu sunt, în sine, incompatibile cu articolele 128 și 135. Fiecare parte își rezervă dreptul de a stabili și a aplica măsuri de gestionare a spectrului și a frecvențelor care pot avea drept efect limitarea numărului de furnizori de servicii de telecomunicații, cu condiția să ia măsurile respective într-un mod compatibil cu prezentul acord. Acest drept include posibilitatea de a alocă benzi de frecvență ținând seama de necesitățile actuale și viitoare și de disponibilitatea spectrului.

## ARTICOLUL 176

## Serviciu universal

- (1) Fiecare parte are dreptul să definească tipul de obligații de serviciu universal pe care dorește să le mențină și să decidă asupra domeniului lor de aplicare și a punerii lor în aplicare.
- (2) Fiecare parte gestionează obligațiile de serviciu universal într-un mod proporțional, transparent, obiectiv și nediscriminatoriu, care este neutru din punctul de vedere al concurenței și care nu creează sarcini mai mari decât este necesar pentru tipul de serviciu universal definit de partea respectivă.
- (3) Fiecare parte se asigură că procedurile pentru desemnarea furnizorilor serviciului universal sunt deschise tuturor furnizorilor de rețele publice de telecomunicații sau de servicii publice de telecomunicații. Această desemnare se face printr-un mecanism eficient, transparent și nediscriminatoriu.
- (4) Dacă oricare dintre părți decide să compenseze furnizorii de serviciu universal, aceasta se asigură că respectiva compensare nu depășește costul net determinat de obligația de serviciu universal.

## ARTICOLUL 177

## Portabilitatea numerelor

Fiecare parte se asigură că furnizorii de servicii publice de telecomunicații asigură portabilitatea numerelor conform unor clauze și condiții rezonabile.

## ARTICOLUL 178

## Accesul la internet deschis

- (1) Fiecare parte se asigură că, în conformitate cu actele sale cu putere de lege și normele sale administrative, furnizorii de servicii de acces la internet permit utilizatorilor serviciilor în cauză:
- (a) să acceseze și să distribuie informații și conținut, să utilizeze și să furnizeze aplicații și servicii alese de ei, sub rezerva unei gestionări nediscriminatorii, rezonabile, transparente și proporționale a rețelei; și
  - (b) să utilizeze dispozitive la alegere, cu condiția ca aceste dispozitive să nu afecteze securitatea altor dispozitive, a rețelei sau a serviciilor furnizate prin intermediul rețelei.
- (2) Pentru mai multă certitudine, nicio dispoziție a prezentului articol nu împiedică părțile să adopte măsuri cu scopul de a proteja siguranța publică în ceea ce privește utilizatorii în mediul online.



## ARTICOLUL 179

## Confidențialitatea informațiilor

(1) Fiecare parte se asigură că furnizorii care obțin informații de la un alt furnizor în cadrul negocierii de aranjamente în temeiul articolelor 169, 170, 173 și 174 utilizează respectivele informații doar în scopul pentru care acestea au fost oferite și respectă întotdeauna confidențialitatea informațiilor transmise sau păstrate.

(2) Fiecare parte asigură confidențialitatea comunicărilor și a datelor privind traficul aferent transmise în cursul utilizării rețelelor publice de telecomunicații sau a serviciilor publice de telecomunicații, sub rezerva cerinței ca măsurile aplicate în acest scop să nu constituie un mijloc de discriminare arbitrară sau nejustificabilă ori o restricție disimulată asupra comerțului cu servicii.

## ARTICOLUL 180

## Participație străină

În ceea ce privește furnizarea de rețele de telecomunicații sau de servicii de telecomunicații prin stabilire și în pofda articolului 133, niciuna dintre părți nu impune cerințe cu privire la întreprinderi comune și nu limitează participarea capitalului străin sub forma unei limite procentuale maxime a participației străine sau a valorii totale a investițiilor străine individuale sau cumulate.

## ARTICOLUL 181

Roaming internațional <sup>1</sup>

- (1) Părțile depun eforturi pentru a coopera în vederea promovării unor tarife transparente și rezonabile pentru serviciile de roaming internațional în așa fel încât să poată contribui la promovarea dezvoltării comerțului între părți și la creșterea bunăstării consumatorilor.
- (2) Părțile pot alege să ia măsuri în vederea sporirii transparenței și a concurenței în ceea ce privește tarifele de roaming internațional și alternativele tehnologice la serviciile de roaming, precum:
- (a) asigurarea faptului că utilizatorii finali au acces cu ușurință la informațiile privind tarifele cu amănuntul; și
  - (b) reducerea la minimum a obstacolelor din calea utilizării unor alternative tehnologice la serviciile de roaming, care să le permită utilizatorilor finali, atunci când vizitează teritoriul unei părți venind de pe teritoriul celeilalte părți, să aibă acces la servicii de telecomunicații utilizând orice dispozitiv doresc.
- (3) Fiecare parte încurajează furnizorii de servicii publice de telecomunicații de pe teritoriul său să pună la dispoziția publicului informații despre tarifele cu amănuntul aferente serviciilor de roaming internațional pentru apeluri, date și SMS-uri pe care le oferă utilizatorilor finali, atunci când aceștia vizitează teritoriul celeilalte părți.

---

<sup>1</sup> Prezentul articol nu se aplică serviciilor de roaming în interiorul Uniunii Europene, și anume serviciilor mobile comerciale furnizate în temeiul unui acord comercial între furnizorii de servicii publice de telecomunicații care îi permit unui utilizator final să își utilizeze telefonul mobil sau un alt dispozitiv din țara sa de origine pentru servicii de voce, de date sau de mesagerie într-un alt stat membru decât cel în care se află rețeaua publică de telecomunicații din țara de origine a utilizatorului final.

- (4) Nicio dispoziție a prezentului articol nu impune unei părți obligația de a reglementa tarifele sau condițiile aplicabile serviciilor de roaming internațional.

## SECȚIUNEA 5

### SERVICII FINANCIARE

#### ARTICOLUL 182

##### Domeniu de aplicare

- (1) Prezenta secțiune se aplică măsurilor luate de oricare dintre părți care afectează furnizarea de servicii financiare, în plus față de capitolele 1, 2, 3 și 4 din prezentul titlu și față de secțiunile 1 și 2 din prezentul capitol.
- (2) În sensul prezentei secțiuni, termenul „activități desfășurate în exercitarea autorității guvernamentale” menționat la articolul 124 litera (f) înseamnă următoarele<sup>1</sup>:
- (a) activități desfășurate de o bancă centrală sau de o autoritate monetară sau de o altă entitate publică în cadrul politicii monetare sau al politicii cursului de schimb;

---

<sup>1</sup> Pentru mai multă certitudine, această modificare se aplică „serviciilor furnizate în exercitarea autorității guvernamentale” menționate la articolul 124 litera (o) la fel cum se aplică „activităților desfășurate în exercitarea autorității guvernamentale” menționate la articolul 124 litera (f).

- (b) activități care se înscriu într-un sistem reglementat de securitate socială sau în sisteme publice de pensii; și
  - (c) alte activități desfășurate de către o entitate publică în contul sau cu garanția sau cu utilizarea resurselor financiare ale unei părți sau ale entităților publice ale acesteia.
- (3) În scopul aplicării articolului 124 litera (f) în cazul prezentei secțiuni, dacă una dintre părți permite ca oricare dintre activitățile menționate în prezentul articol alineatul (2) litera (b) sau (c) să fie desfășurată de către furnizorii săi de servicii financiare în concurență cu o entitate publică sau un furnizor public de servicii financiare, termenul „activități desfășurate în exercitarea autorității guvernamentale” nu include activitățile respective.
- (4) Articolul 124 litera (a) nu se aplică serviciilor care intră sub incidența prezentei secțiuni.

## ARTICOLUL 183

## Definiții

În sensul prezentului titlu, se aplică următoarele definiții:

- (a) „serviciu financiar” înseamnă orice serviciu cu caracter financiar oferit de un furnizor de servicii financiare al unei părți și include următoarele activități:
  - (i) servicii de asigurări și servicii conexe asigurărilor:
    - (A) asigurări directe (inclusiv coasigurări):
      - (aa) asigurări de viață;
      - (bb) asigurări generale;
    - (B) reasigurări și retrocesiuni;
    - (C) activitățile de intermediere a asigurărilor, precum activități de brokeraj și de agenție; și
    - (D) serviciile auxiliare asigurărilor, cum ar fi serviciile de consultanță, de actuarial, de evaluare a riscurilor și de soluționare a cererilor de despăgubire;

- (ii) servicii bancare și alte servicii financiare (cu excepția asigurărilor):
  - (A) acceptarea depozitelor și a altor fonduri rambursabile de la public;
  - (B) acordarea de împrumuturi de orice tip, inclusiv credite de consum, credite ipotecare, factoring și finanțarea tranzacțiilor comerciale;
  - (C) leasingul financiar;
  - (D) toate serviciile de plăți și transferuri monetare, inclusiv cărți de credit, carduri de cumpărături și cărți de debit, cecuri de călătorie și cecuri bancare;
  - (E) garanțiile și angajamentele;
  - (F) tranzacționarea, în cont propriu sau în contul clienților, pe o piață valutară, o piață extrabursieră sau de alt tip, a următoarelor:
    - (aa) instrumente ale pieței monetare (inclusiv cecuri, efecte de comerț, certificate de depozit);
    - (bb) valută;
    - (cc) instrumente derivate, inclusiv, dar nelimitându-se la futures și opțiuni;

- (dd) instrumente pe cursul de schimb și pe rata dobânzii, inclusiv produse cum ar fi swapuri și contracte forward pe rata dobânzii;
- (ee) valori mobiliare; și
- (ff) alte instrumente negociabile și active financiare, inclusiv lingouri;
- (G) participarea la emisiunile de orice tipuri de titluri de valoare, inclusiv subscrierea și plasarea (publică sau privată) în calitate de agent și furnizarea de servicii legate de aceste emisiuni;
- (H) intermedierea pe piețele interbancare;
- (I) gestionarea activelor, precum gestionarea numerarului sau a portofoliului, toate formele de gestionare a plasamentelor colective, gestionarea fondurilor de pensii, servicii de custodie, de depozitare și fiduciare;
- (J) serviciile de decontare și compensare a activelor financiare, inclusiv a titlurilor de valoare, a instrumentelor derivate și a altor instrumente negociabile;
- (K) furnizarea și transferul de informații financiare, prelucrarea datelor financiare și software-ul aferent; și

- (L) serviciile de consultanță, de intermediere și alte servicii financiare auxiliare privind toate activitățile enumerate la subpunctele (A)-(K), inclusiv furnizarea de informații privind creditele și evaluarea dosarelor de credit, cercetări și consultanță privind investițiile și portofoliile de investiții, consultanță privind achizițiile, restructurările și strategiile societăților comerciale;
- (b) „furnizor de servicii financiare” înseamnă orice persoană fizică sau juridică a unei părți care intenționează să furnizeze sau furnizează servicii financiare și nu include o entitate publică;
- (c) „serviciu financiar nou” înseamnă un serviciu de natură financiară, inclusiv orice serviciu referitor la produse existente și noi sau la modul în care este livrat un produs, care nu este furnizat de niciun furnizor de servicii financiare pe teritoriul unei părți, dar care este furnizat pe teritoriul celeilalte părți;
- (d) „entitate publică” înseamnă:
- (i) o autoritate publică, o bancă centrală sau o autoritate monetară a unei părți sau o entitate deținută ori controlată de către una dintre părți, care este însărcinată în principal cu exercitarea unor funcții publice sau a unor activități desfășurate în scopuri publice, cu excepția unei entități însărcinate în principal cu furnizarea unor servicii financiare în condiții comerciale; sau
- (ii) o entitate privată care îndeplinește funcții ce îi revin în mod normal unei bănci centrale sau unei autorități monetare, atunci când exercită respectivele funcții;



- (e) „organism de autoreglementare” înseamnă un organism neguvernamental, inclusiv o bursă sau o piață de valori mobiliare sau futures, o agenție de compensare sau o altă organizație sau asociație care exercită autoritatea de reglementare sau de supraveghere asupra furnizorilor de servicii financiare prin lege sau prin delegare din partea unor administrații sau autorități centrale, regionale sau locale, după caz.

## ARTICOLUL 184

### Excepție prudențială

(1) Nicio dispoziție a prezentului acord nu împiedică niciuna dintre părți să adopte sau să mențină măsuri din motive prudențiale<sup>1</sup> precum:

(a) protecția investitorilor, a deponenților, a deținătorilor de polițe sau a persoanelor față de care furnizorii de servicii financiare au obligații fiduciare; sau

(b) asigurarea integrității și a stabilității sistemului financiar al unei părți.

(2) În cazul în care astfel de măsuri nu sunt compatibile cu dispozițiile prezentului acord, acestea nu pot fi utilizate de niciuna dintre părți ca mijloc de a se sustrage de la angajamentele sau obligațiile sale care decurg din prezentul acord.

---

<sup>1</sup> Pentru mai multă certitudine, această dispoziție nu împiedică o parte să adopte sau să mențină măsuri din motive prudențiale în ceea ce privește sucursalele înființate pe teritoriul său de către persoane juridice ale celeilalte părți.

## ARTICOLUL 185

## Informații confidențiale

Fără a aduce atingere părții a treia, nicio dispoziție a prezentului acord nu se interpretează ca impunând oricăreia dintre părți obligația de a divulga informații referitoare la afacerile și la conturile unor consumatori individuali sau vreo informație confidențială sau proprietară deținută de entități publice.

## ARTICOLUL 186

## Standarde internaționale

Părțile depun toate eforturile pentru a asigura introducerea și aplicarea pe teritoriul lor a standardelor convenite la nivel internațional în sectorul serviciilor financiare privind reglementarea și supravegherea, combaterea spălării banilor și a finanțării terorismului și combaterea evaziunii fiscale și a evitării obligațiilor fiscale. Aceste standarde convenite la nivel internațional sunt, printre altele, standardele adoptate: de G20, de Consiliul pentru Stabilitate Financiară, de Comitetul de la Basel pentru supraveghere bancară, în special „Principiile de bază Basel pentru supravegherea eficientă a sectorului bancar”, de Asociația internațională a organismelor de supraveghere a asigurărilor, în special „Principiile de bază în asigurări”, de Organizația Internațională a Comisiilor de Valori Mobiliare, în special „Obiectivele și principiile de reglementare a valorilor mobiliare”, de Grupul de Acțiune Financiară Internațională și de Forumul mondial privind transparența și schimburile de informații în scopuri fiscale al Organizației pentru Cooperare și Dezvoltare Economică.

## ARTICOLUL 187

## Servicii financiare noi pentru teritoriul unei părți

(1) Fiecare parte autorizează un furnizor de servicii financiare din cealaltă parte, stabilit pe teritoriul său, să furnizeze orice serviciu financiar nou pe care partea respectivă l-ar autoriza în cazul furnizorilor săi proprii de servicii financiare în conformitate cu legislația sa în situații similare, cu condiția ca introducerea serviciilor financiare noi să nu necesite adoptarea unui nou act legislativ sau modificarea unui act legislativ existent. Acest lucru nu se aplică sucursalelor celeilalte părți înființate pe teritoriul unei părți.

(2) Fiecare parte poate stabili forma instituțională și juridică prin care serviciul poate fi furnizat și poate să prevadă obligația deținerii unei autorizații pentru furnizarea serviciului în cauză. În cazul în care este necesară o astfel de autorizație, se adoptă o decizie într-un termen rezonabil, iar autorizația respectivă poate fi refuzată doar din motive prudențiale.

## ARTICOLUL 188

## Organisme de autoreglementare

Atunci când una dintre părți impune apartenența, participarea sau accesul la orice organism de autoreglementare drept condiție pentru ca furnizorii de servicii financiare ai celeilalte părți să furnizeze servicii financiare pe teritoriul său, partea asigură respectarea de către organismul de autoreglementare în cauză a obligațiilor prevăzute la articolele 129, 130, 137 și 138.

## ARTICOLUL 189

## Sisteme de compensare și de plăți

În temeiul clauzelor și condițiilor prin care se acordă tratament național, fiecare parte acordă furnizorilor de servicii financiare ai celeilalte părți stabiliți pe teritoriul său acces la sistemele de plăți și de compensare operate de entități publice, precum și la facilitățile oficiale de finanțare și refinanțare disponibile în cursul activităților comerciale obișnuite. Prezentul articol nu acordă acces la facilitățile de creditor de ultimă instanță ale părții.

## SECȚIUNEA 6

## SERVICII ÎN DOMENIUL TRANSPORTULUI MARITIM INTERNAȚIONAL

## ARTICOLUL 190

## Domeniu de aplicare și definiții

(1) Prezenta secțiune se aplică măsurilor luate de oricare dintre părți care afectează furnizarea de servicii în domeniul transportului maritim internațional în plus față de capitolele 1, 2, 3 și 4 și față de secțiunea 1 din prezentul capitol.

- (2) În sensul prezentei secțiuni și al capitolelor 1, 2, 3 și 4 din prezentul titlu, se aplică următoarele definiții:
- (a) „servicii de transport maritim internațional” înseamnă transportul de pasageri sau de mărfuri cu nave maritime între un port al unei părți și un port al celeilalte părți sau al unei țări terțe ori între porturi ale diferitelor state membre, inclusiv încheierea de contracte directe cu furnizorii altor servicii de transport, astfel încât operațiunile de transport de la ușă la ușă sau multimodal să fie cuprinse în cadrul unui document de transport unic, dar nu includ dreptul de a furniza astfel de alte servicii de transport;
  - (b) „operațiuni de transport de la ușă la ușă sau multimodal” înseamnă transportul de mărfuri internaționale prin intermediul mai multor moduri de transport, care include un parcurs maritim internațional, pe baza unui document de transport unic;
  - (c) „mărfuri internaționale” înseamnă mărfurile transportate între un port al unei părți și un port al celeilalte părți sau al unei țări terțe sau între porturi ale diferitelor state membre;
  - (d) „servicii auxiliare maritime” înseamnă servicii de manipulare a încărcăturilor maritime, servicii de vămuire, servicii de staționare și depozitare a containerelor, servicii de agenții maritime, servicii maritime de expediere de mărfuri și servicii de depozitare și de antrepozitare;

- (e) „servicii de manipulare a încărcăturilor maritime” înseamnă activități desfășurate de operatori portuari, inclusiv operatorii de terminale, cu excepția activităților directe ale docherilor, în cazul în care această forță de muncă este organizată independent de operatorii portuari sau de operatorii de terminale; activitățile vizate includ organizarea și supravegherea următoarelor operațiuni:
- (i) încărcarea sau descărcarea mărfurilor pe sau de pe o navă;
  - (ii) amararea sau dezamararea mărfurilor; și
  - (iii) recepționarea sau livrarea și depozitarea în siguranță a mărfurilor înainte de expediere sau după descărcare;
- (f) „servicii de vămuire” înseamnă activități care constau în îndeplinirea, în numele unei alte părți, a formalităților vamale privind importul, exportul sau transportul direct al mărfurilor, indiferent dacă aceste servicii reprezintă principala activitate a furnizorului de servicii sau o completare obișnuită a activității sale principale;
- (g) „servicii de staționare și depozitare a containerelor” înseamnă activități care constau în depozitarea, umplerea, golirea sau repararea containerelor și punerea acestora la dispoziție pentru transport, fie în porturi, fie în interiorul țării;

- (h) „servicii de agenții maritime” înseamnă activități care constau în reprezentarea, într-o zonă geografică dată, în calitate de agent, a intereselor comerciale ale uneia sau mai multor companii maritime de linie sau companii de transport maritim, în următoarele scopuri:
- (i) comercializarea și vânzarea serviciilor de transport maritim și a serviciilor conexe, de la ofertare până la facturare, precum și emisiunea de conosamente în numele companiilor, achiziționarea și revânzarea serviciilor conexe necesare, întocmirea documentelor și furnizarea de informații comerciale; și
  - (ii) reprezentarea companiilor, organizarea escalei navei sau preluarea controlului asupra mărfurilor, atunci când este necesar;
- (i) „servicii de legătură” înseamnă, fără a aduce atingere sferei activităților care pot fi considerate activități de cabotaj în conformitate cu dreptul intern aplicabil, transportul prealabil și continuarea transportului pe mare al mărfurilor internaționale, inclusiv al mărfurilor containerizate, al mărfurilor generale sau al mărfurilor uscate sau lichide în vrac, între porturile situate pe teritoriul unei părți, cu condiția ca respectivele mărfuri internaționale să fie „în tranzit”, și anume să se îndrepte către o destinație sau să vină dintr-un port de încărcare din afara teritoriului părții în cauză;
- (j) „servicii maritime de expediere de mărfuri” înseamnă activitatea care constă în organizarea și monitorizarea operațiunilor de transport în numele expeditorilor, prin organizarea serviciilor de transport și a serviciilor conexe, întocmirea documentelor și furnizarea de informații comerciale;

- (k) „servicii portuare” înseamnă servicii furnizate în interiorul unei zone portuare maritime sau pe căile navigabile de acces la o astfel de zonă de către organismul de administrare a portului, subcontractanții acestuia sau alți furnizori de servicii pentru sprijinirea transportului de mărfuri sau de pasageri; și
- (l) „servicii de depozitare și de antrepozitare” înseamnă servicii de depozitare a produselor congelate sau refrigerate, servicii de depozitare în vrac a lichidelor sau a gazelor și alte servicii de depozitare sau de antrepozitare.

## ARTICOLUL 191

### Obligații

- (1) Fără a aduce atingere măsurilor neconforme sau altor măsuri menționate la articolele 133 și 139, fiecare parte pune în aplicare principiul accesului nerestricționat la piețele și schimburile comerciale maritime internaționale pe bază comercială și în mod nediscriminatoriu prin:
  - (a) acordarea către navele care arborează pavilionul celeilalte părți sau care sunt operate de furnizori de servicii ai celeilalte părți a unui tratament nu mai puțin favorabil decât cel acordat propriilor nave în ceea ce privește, între altele:
    - (i) accesul la porturi;
    - (ii) utilizarea infrastructurii portuare;



- (iii) utilizarea serviciilor maritime auxiliare; și
  - (iv) instalațiile vamale și alocarea danelor și a instalațiilor de încărcare și descărcare, inclusiv taxele și impunerile aferente;
- (b) punerea la dispoziția furnizorilor de servicii de transport maritim internațional ai celeilalte părți, conform unor clauze și condiții rezonabile și nu mai puțin favorabile decât cele aplicabile propriilor furnizori sau nave ori navelor sau furnizorilor unei țări terțe (inclusiv taxele și impunerile, specificațiile și calitatea serviciilor care urmează să fie furnizate), a următoarelor servicii portuare: pilotaj, asistență la remorcare și tracțiune, aprovizionare, alimentare cu combustibil și cu apă, colectarea gunoiului și eliminarea apei de balast, servicii de căpitanie, asistență la navigație, instalații pentru reparații de urgență, servicii de ancorare, dane, servicii de acostare și de plecare, precum și servicii operaționale la țărm esențiale pentru operarea navelor, inclusiv comunicații și aprovizionare cu apă și energie electrică;
- (c) acordarea către furnizorii de servicii de transport maritim internațional ai celeilalte părți a permisiunii de reamplasa, sub rezerva autorizării de către autoritatea competentă, dacă este cazul, containerele goale proprii sau închiriate, care nu sunt transportate ca marfă contra cost, între porturile Regatului Unit sau între porturile unui stat membru; și
- (d) acordarea către furnizorii de servicii de transport maritim internațional ai celeilalte părți a permisiunii de furniza servicii de legătură între porturile Regatului Unit sau între porturile unui stat membru, sub rezerva autorizării de către autoritatea competentă, dacă este cazul.

- (2) La aplicarea principiului menționat la alineatul (1), o parte:
- (a) nu introduce, în viitoarele acorduri cu țări terțe privind serviciile de transport maritim internațional, clauze de partajare a încărcăturilor, inclusiv în ceea ce privește mărfurile uscate și lichide în vrac și traficul de linie, și reziliază, într-un termen rezonabil, astfel de clauze de partajare a încărcăturilor, în cazul în care acestea există în acorduri precedente;
  - (b) nu adoptă și nu menține nicio măsură care prevede ca o încărcătură internațională să fie transportată, integral sau parțial, exclusiv de nave înregistrate pe teritoriul părții sau deținute ori controlate de persoane fizice ale părții în cauză;
  - (c) abrogă toate măsurile unilaterale și toate obstacolele administrative, tehnice și de alt tip care ar putea constitui o restricție disimulată sau ar putea avea efecte discriminatorii asupra libertății de a furniza servicii de transport maritim internațional și se abțin să introducă astfel de măsuri și obstacole; și
  - (d) nu împiedică furnizorii de servicii de transport maritim internațional ai celeilalte părți să încheie contracte direct cu alți furnizori de servicii de transport pentru operațiuni de transport de la ușă la ușă sau multimodal.

## SECȚIUNEA 7

## SERVICII JURIDICE

## ARTICOLUL 192

## Domeniu de aplicare

(1) Prezenta secțiune se aplică măsurilor luate de oricare dintre părți care afectează furnizarea de servicii juridice desemnate în plus față de capitolele 1, 2, 3 și 4 din prezentul titlu și față de secțiunile 1 și 2 din prezentul capitol.

(2) Nicio dispoziție a prezentei secțiuni nu aduce atingere dreptului oricărei părți de a reglementa și de a supraveghea furnizarea de servicii juridice desemnate pe teritoriul său în mod nediscriminatoriu.

## ARTICOLUL 193

## Definiții

În sensul prezentei secțiuni, se aplică următoarele definiții:

(a) „servicii juridice desemnate” înseamnă servicii juridice legate de dreptul jurisdicției de origine și de dreptul internațional public, cu excepția dreptului Uniunii;

- (b) „jurisdicție de origine” înseamnă jurisdicția (sau o parte a jurisdicției) statului membru sau a Regatului Unit în care un jurist și-a dobândit gradul profesional din jurisdicția de origine sau, în cazul unui jurist care a dobândit un grad profesional din jurisdicția de origine în mai multe jurisdicții, oricare dintre aceste jurisdicții;
- (c) „dreptul jurisdicției de origine” înseamnă dreptul din jurisdicția de origine a juristului<sup>1</sup>;
- (d) „grad profesional din jurisdicția de origine” înseamnă:
- (i) pentru un jurist din Uniune, un grad profesional dobândit într-un stat membru care autorizează furnizarea de servicii juridice în statul membru respectiv; sau
  - (ii) pentru un jurist din Regatul Unit, gradul de *advocate*, *barrister* sau *solicitor*, care autorizează furnizarea de servicii juridice în orice parte a jurisdicției Regatului Unit;
- (e) „jurist” înseamnă:
- (i) o persoană fizică din Uniune care este autorizată într-un stat membru să furnizeze servicii juridice în temeiul unui grad profesional din jurisdicția de origine; sau

---

<sup>1</sup> Pentru mai multă certitudine, în sensul prezentului titlu, dreptul Uniunii face parte din dreptul jurisdicției de origine al juriștilor astfel cum se menționează la litera (e) punctul (i) din prezentul articol.

- (ii) o persoană fizică din Regatul Unit care este autorizată în orice parte a jurisdicției Regatului Unit să furnizeze servicii juridice în temeiul unui grad profesional din jurisdicția de origine;
- (f) „jurist al celeilalte părți” înseamnă:
  - (i) atunci când „cealaltă parte” este Uniunea, un jurist menționat la litera (e) punctul (i); sau
  - (ii) atunci când „cealaltă parte” este Regatul Unit, un jurist menționat la litera (e) punctul (ii); și
- (g) „servicii juridice” înseamnă următoarele servicii:
  - (i) servicii de consultanță juridică; și
  - (ii) servicii de arbitraj, de conciliere și de mediere juridică (dar excluzând astfel de servicii atunci când sunt furnizate de persoane fizice, astfel cum se prevede la articolul 140).<sup>1</sup>

---

<sup>1</sup> „Servicii de arbitraj, de conciliere și de mediere juridică” înseamnă pregătirea documentelor care trebuie prezentate, pregătirea pentru înfățișare și înfățișarea în fața unui arbitru, conciliator sau mediator în orice litigiu care implică aplicarea și interpretarea legii. Nu sunt incluse serviciile de arbitraj, de conciliere și de mediere în litigiile care nu presupun aplicarea și interpretarea legii, ci intră sub incidența serviciilor conexe consultanței în management. Nu este inclusă nici exercitarea funcției de arbitru, de conciliator sau de mediator. Ca subcategorie, serviciile de arbitraj, de conciliere sau de mediere juridică internațională se referă la aceleași servicii atunci când litigiul implică părți din două sau mai multe țări.

„Serviciile juridice” nu includ reprezentarea juridică în fața agențiilor administrative, a instanțelor judecătorești și a altor instanțe oficiale ale unei părți, serviciile de consultanță juridică și de autorizare, de documentare și de certificare juridică furnizate de practicieni în domeniul dreptului cărora le-au fost încredințate funcții publice în administrarea justiției, cum ar fi notarii, „*huissiers de justice*” sau alți „*officiers publics et ministériels*”, și nici serviciile furnizate de executorii judecătorești numiți de autoritățile publice.

## ARTICOLUL 194

### Obligații

- (1) Fiecare dintre părți îi permite unui jurist al celeilalte părți să furnizeze pe teritoriul său servicii juridice desemnate în temeiul gradului profesional din jurisdicția de origine a juristului respectiv, în conformitate cu articolele 128, 129, 135, 137 și 143.
- (2) Atunci când una dintre părți („jurisdicția-gazdă”) condiționează furnizarea, de către un jurist al celeilalte părți, a unor servicii juridice desemnate în temeiul alineatului (1), de înregistrarea pe teritoriul său, cerințele și procesul de înregistrare:
  - (a) nu pot fi mai puțin favorabile decât cele care se aplică unei persoane fizice dintr-o țară terță care furnizează servicii juridice în legătură cu dreptul țării terțe sau cu dreptul internațional public în temeiul gradului profesional din țara terță al persoanei respective pe teritoriul jurisdicției-gazdă; și

- (b) nu pot reprezenta sau fi echivalente cu vreo cerință de recalificare sau de admitere în profesia juridică a jurisdicției-gazdă.
- (3) Alineatul (4) se aplică furnizării de servicii juridice desemnate în temeiul alineatului (1) prin stabilire.
- (4) Fiecare parte permite unei persoane juridice a celeilalte părți să înființeze o sucursală pe teritoriul său prin care sunt furnizate servicii juridice desemnate<sup>1</sup> în temeiul alineatului (1), în conformitate cu condițiile prevăzute în capitolul 2 din prezentul titlu și sub rezerva acestor condiții. Această dispoziție nu aduce atingere cerințelor ca un anumit procent din acționarii, proprietarii, asociații sau directorii unei persoane juridice să îndeplinească condițiile pentru a practica sau să practice o anumită profesie, cum ar fi cea de jurist sau de contabil.

---

<sup>1</sup> Pentru mai multă certitudine, în sensul prezentului alineat, „servicii juridice desemnate” înseamnă, în cazul serviciilor furnizate în Uniune, serviciile juridice legate de dreptul Regatului Unit sau al oricărei părți a acestuia și de dreptul internațional public (cu excepția dreptului Uniunii), iar în cazul serviciilor furnizate în Regatul Unit, serviciile juridice legate de dreptul statelor membre (inclusiv dreptul Uniunii) și de dreptul internațional public (cu excepția dreptului Uniunii).

## ARTICOLUL 195

## Măsuri neconforme

- (1) Articolul 194 nu se aplică:
- (a) unei măsuri neconforme existente luate de oricare dintre părți la nivelul:
- (i) pentru Uniune:
- (A) Uniunii, astfel cum se prevede în lista Uniunii din anexa 19;
- (B) administrației centrale a unui stat membru, astfel cum se prevede în lista Uniunii din anexa 19;
- (C) administrației regionale a unui stat membru, astfel cum se prevede în lista Uniunii din anexa 19; sau
- (D) unei administrații locale diferite de cea menționată la subpunctul (C); și
- (ii) pentru Regatul Unit:
- (A) administrației centrale, astfel cum se prevede în lista Regatului Unit din anexa 19;



- (B) administrației regionale, astfel cum se prevede în lista Regatului Unit din anexa 19; sau
  - (C) unei administrații locale;
- (b) continuării sau reînnoirii imediate a unei măsuri neconforme menționate la litera (a) de la prezentul alineat; sau
- (c) unei modificări aduse oricăreia dintre măsurile neconforme menționate la literele (a) și (b) de la prezentul alineat, cu condiția ca aceasta să nu reducă nivelul prezentat de respectiva măsură, imediat înainte de modificare, în ceea ce privește conformitatea sa cu articolul 194.
- (2) Articolul 194 nu se aplică măsurilor luate de oricare dintre părți care sunt compatibile cu rezervele, condițiile sau calificările specificate cu privire la un sector, un subsector sau o activitate dintre cele enumerate în anexa 20.
- (3) Prezenta secțiune se aplică fără a aduce atingere anexei 22.

## TITLUL III

## COMERȚUL DIGITAL

## CAPITOLUL 1

## DISPOZIȚII GENERALE

## ARTICOLUL 196

## Obiectiv

Obiectivul prezentului titlu este de a facilita comerțul digital, de a înlătura barierele nejustificate din calea comerțului efectuat prin mijloace electronice și de a asigura un mediu online deschis, securizat și de încredere pentru întreprinderi și consumatori.

## ARTICOLUL 197

## Domeniu de aplicare

- (1) Prezentul titlu se aplică măsurilor luate de oricare dintre părți care influențează comerțul efectuat prin mijloace electronice.
- (2) Prezentul titlu nu se aplică serviciilor audiovizuale.

## ARTICOLUL 198

## Dreptul de reglementare

Părțile își reafirmă dreptul de reglementare pe teritoriile lor, în vederea realizării unor obiective politice legitime, cum ar fi protecția sănătății publice, serviciile sociale, educația publică, siguranța, mediul, inclusiv schimbările climatice, moralitatea publică, protecția socială sau a consumatorilor, protecția vieții private și a datelor sau promovarea și protejarea diversității culturale.

## ARTICOLUL 199

## Excepții

Pentru mai multă certitudine, nicio dispoziție a prezentului titlu nu împiedică părțile să adopte sau să mențină măsuri în conformitate cu articolele 184, 412 și 415 pentru motivele de interes public prevăzute la articolele respective.

## ARTICOLUL 200

## Definiții

(1) Definițiile de la articolul 124 se aplică în cadrul prezentului titlu.

- (2) În sensul prezentului titlu, se aplică următoarele definiții:
- (a) „consumator” înseamnă orice persoană fizică care utilizează un serviciu public de telecomunicații în scopuri diferite de scopurile profesionale;
  - (b) „comunicare de marketing direct” înseamnă orice formă de publicitate comercială prin care o persoană fizică sau juridică comunică mesaje de marketing în mod direct unui utilizator prin intermediul unui serviciu public de telecomunicații și cuprinde cel puțin mesajele transmise prin poștă electronică și mesajele text și multimedia (SMS și MMS);
  - (c) „autentificare electronică” înseamnă un proces electronic care permite confirmarea:
    - (i) identificării electronice a unei persoane fizice sau juridice; sau
    - (ii) a originii și integrității unor date în format electronic;
  - (d) „serviciu de distribuție electronică înregistrată” înseamnă un serviciu care permite transmiterea de date între părți terțe prin mijloace electronice și furnizează dovezi referitoare la manipularea datelor transmise, inclusiv dovezi privind trimiterea și primirea datelor și care protejează datele transmise împotriva riscului de pierdere, furt, deteriorare sau orice modificare neautorizată;
  - (e) „sigiliu electronic” înseamnă date în format electronic utilizate de o persoană juridică, care sunt atașate la alte date în format electronic sau asociate logic cu acestea pentru asigurarea originii și integrității acestora din urmă;

- (f) „semnătură electronică” înseamnă date în format electronic, atașate la alte date în format electronic sau asociate logic cu acestea, care:
- (i) sunt utilizate de o persoană fizică în scopul de a accepta datele în format electronic la care se raportează; și
  - (ii) sunt legate de datele în format electronic la care se raportează, astfel încât orice modificare ulterioară a datelor poate fi detectată;
- (g) „marcă temporală electronică” înseamnă date în format electronic care leagă alte date în format electronic de un anumit moment, stabilind dovezi că acestea din urmă au existat la acel moment;
- (h) „serviciu electronic de încredere” înseamnă un serviciu electronic care constă în:
- (i) crearea, verificarea și validarea semnăturilor electronice, a sigiliilor electronice, a mărcilor temporale electronice, a serviciilor de distribuție electronică înregistrată și a certificatelor aferente serviciilor respective;
  - (ii) crearea, verificarea și validarea certificatelor pentru autentificarea unei pagini de internet; sau
  - (iii) păstrarea semnăturilor electronice, a sigiliilor sau a certificatelor aferente serviciilor respective;
- (i) „date publice” înseamnă date aflate în proprietatea sau posesia oricărui nivel de guvernare și al organismelor neguvernamentale în exercitarea competențelor care le sunt conferite de orice nivel de guvernare;

- (j) „serviciu public de telecomunicații” înseamnă orice serviciu de telecomunicații care este oferit publicului larg;
- (k) „utilizator” înseamnă orice persoană fizică sau juridică care utilizează un serviciu public de telecomunicații.

## CAPITOLUL 2

### FLUXURI DE DATE ȘI PROTECȚIA DATELOR CU CARACTER PERSONAL

#### ARTICOLUL 201

##### Fluxurile transfrontaliere de date

- (1) Părțile se angajează să asigure fluxurile transfrontaliere de date pentru a facilita comerțul în cadrul economiei digitale. În acest scop, niciuna dintre părți nu restricționează fluxurile transfrontaliere de date între părți prin:
  - (a) solicitarea de a utiliza instalații informatice sau elemente de rețea de pe teritoriul părții pentru prelucrare, inclusiv prin impunerea utilizării unor instalații informatice sau elemente de rețea care sunt certificate sau aprobate pe teritoriul unei părți;
  - (b) solicitarea de a localiza datele pe teritoriul părții pentru stocare sau prelucrare;

- (c) interzicerea stocării sau a prelucrării pe teritoriul celeilalte părți; sau
  - (d) condiționarea transferului transfrontalier de date de utilizarea unor instalații informatice sau elemente de rețea de pe teritoriul părților sau de cerințe de localizare pe teritoriul părților.
- (2) Părțile reexaminează punerea în aplicare a prezentei dispoziții și evaluează funcționarea acesteia în termen de trei ani de la data intrării în vigoare a prezentului acord. Oricare dintre părți îi poate propune în orice moment celeilalte părți să revizuiască lista restricțiilor enumerate la alineatul (1). O astfel de cerere trebuie să fie examinată cu atenție.

## ARTICOLUL 202

### Protecția datelor cu caracter personal și a vieții private

- (1) Fiecare parte recunoaște că persoanele au dreptul la protecția datelor cu caracter personal și a vieții private și că standardele înalte în acest sens contribuie la încrederea în economia digitală și la dezvoltarea comerțului.

(2) Nicio dispoziție a prezentului acord nu împiedică oricare dintre părți să adopte sau să mențină măsuri privind protecția datelor cu caracter personal și a vieții private, inclusiv în ceea ce privește transferurile transfrontaliere de date, cu condiția ca dreptul aplicabil părții respective să prevadă instrumente care să permită transferurile în condiții de aplicare generală<sup>1</sup> pentru protecția datelor transferate.

(3) Fiecare parte informează cealaltă parte cu privire la orice măsură menționată la alineatul (2) pe care o adoptă sau o menține.

### CAPITOLUL 3

#### DISPOZIȚII SPECIFICE

#### ARTICOLUL 203

##### Taxe vamale asupra transmisiilor electronice

(1) Transmisiile electronice sunt considerate o furnizare a unui serviciu în înțelesul titlului II din prezenta rubrică.

(2) Părțile nu aplică taxe vamale pentru transmisiile electronice.

---

<sup>1</sup> Pentru mai multă certitudine, „condițiile general aplicabile” se referă la condițiile formulate în termeni obiectivi care se aplică la nivel orizontal unui număr neidentificat de operatori economici și, prin urmare, acoperă o gamă diversă de situații și cazuri.



## ARTICOLUL 204

## Excluderea autorizării prealabile

(1) Niciuna dintre părți nu impune obligația autorizării prealabile pentru furnizarea unui serviciu prin mijloace electronice pentru simplul motiv că serviciul este furnizat online și nici nu adoptă sau menține orice altă cerință cu efect echivalent.

Un serviciu este furnizat online atunci când este furnizat prin mijloace electronice și nu presupune prezența simultană a părților.

(2) Alineatul (1) nu se aplică serviciilor de telecomunicații, serviciilor de radiodifuziune și televiziune, serviciilor de jocuri de noroc, serviciilor de reprezentare juridică sau serviciilor furnizate de notari sau de profesii echivalente în măsura în care acestea presupun o participare directă și specifică exercitării autorității publice.

## ARTICOLUL 205

## Încheierea de contracte prin mijloace electronice

(1) Fiecare parte se asigură că se pot încheia contracte prin mijloace electronice și că sistemul său juridic nu creează obstacole în calea utilizării contractelor electronice și nu conduce la lipsirea de efect și de validitate juridice pentru simplul motiv al încheierii contractelor prin mijloace electronice.

- (2) Alineatul (1) nu se aplică în cazul:
- (a) serviciilor de radiodifuziune și televiziune;
  - (b) serviciilor de jocuri de noroc;
  - (c) serviciilor de reprezentare juridică;
  - (d) serviciilor furnizate de notari sau de profesii echivalente în măsura în care acestea presupun o participare directă și specifică exercitării autorității publice;
  - (e) contractelor care necesită prezența în persoană;
  - (f) contractelor care creează sau transferă drepturi asupra unor bunuri imobile;
  - (g) contractelor pentru care legea impune intervenția instanțelor judecătorești, a autorităților publice sau a profesiilor care implică exercițiul autorității publice;
  - (h) contractelor de angajament privind garanțiile și contractelor asupra unor garanții colaterale oferite de persoane care acționează în scopuri care nu intră în cadrul activității lor comerciale sau profesionale; sau
  - (i) contractelor aflate sub incidența dreptului familiei sau a dreptului de succesiune.

## ARTICOLUL 206

## Autentificare electronică și servicii electronice de încredere

- (1) Niciuna dintre părți nu contestă efectele juridice și admisibilitatea ca mijloc de probă în procedurile judiciare în cazul unui document electronic, al unei semnături electronice, unui sigiliu electronic, unei mărci temporale electronice sau al datelor transmise și primite prin utilizarea unui serviciu de distribuție electronică înregistrată pentru simplul motiv că acestea sunt în format electronic.
- (2) Niciuna dintre părți nu adoptă și nu menține măsuri care:
  - (a) ar interzice părților la o tranzacție electronică să determine reciproc metodele corespunzătoare de autentificare electronică pentru tranzacția lor; sau
  - (b) ar împiedica părțile la o tranzacție electronică să dovedească autorităților judiciare și administrative că utilizarea autentificării electronice sau a unui serviciu electronic de încredere pentru derularea tranzacției respective este conformă cu cerințele legale aplicabile.
- (3) În pofida alineatului (2), oricare dintre părți poate impune ca, pentru o anumită categorie de tranzacții, metoda de autentificare electronică sau serviciul de încredere să facă obiectul unei certificări de către o autoritate acreditată în conformitate cu legislația sa ori să îndeplinească anumite standarde de performanță, care să fie obiective, transparente și nediscriminatorii și să vizeze exclusiv caracteristicile specifice ale categoriei de tranzacții în cauză.

## ARTICOLUL 207

## Transferul codului sursă sau accesul la acesta

- (1) Niciuna dintre părți nu prevede transferul codului sursă al software-ului deținut de o persoană fizică sau juridică a celeilalte părți și nici accesul la acesta.
- (2) Pentru mai multă certitudine:
  - (a) excepțiile generale, excepțiile privind securitatea și excepția prudențială menționate la articolul 199 se aplică măsurilor pe care oricare dintre părți le-a adoptat sau le-a menținut în contextul unei proceduri de certificare; și
  - (b) alineatul (1) de la prezentul articol nu se aplică transferului voluntar al codului sursă sau acordării voluntare a accesului la acesta pe bază comercială de către o persoană fizică sau juridică a celeilalte părți, de exemplu în contextul unei tranzacții de achiziție publică sau al unui contract liber negociat.
- (3) Nicio dispoziție a prezentului articol nu aduce atingere:
  - (a) unei cerințe impuse de către o instanță judecătorească, un tribunal administrativ sau o autoritate de concurență, în temeiul legislației unei părți în domeniul concurenței, pentru a împiedica sau a remedia o restricționare sau o denaturare a concurenței;

- (b) unei cerințe impuse de către un organism de reglementare în temeiul actelor cu putere de lege sau al normelor administrative ale unei părți referitoare la protecția siguranței publice în ceea ce privește utilizatorii în mediul online, sub rezerva unor garanții împotriva divulgării neautorizate;
- (c) protecției și asigurării respectării drepturilor de proprietate intelectuală; și
- (d) dreptului oricărei părți de a lua măsuri în conformitate cu articolul III din AAP, astfel cum a fost încorporat prin articolul 277 din prezentul acord.

## ARTICOLUL 208

### Încrederea consumatorilor în mediul online

- (1) Recunoscând importanța sporirii încrederii consumatorilor în comerțul digital, fiecare parte adoptă sau menține măsuri pentru a asigura protecția eficace a consumatorilor care efectuează tranzacții de comerț electronic, inclusiv, dar fără a se limita la acestea, măsuri care:
  - (a) interzic practicile comerciale frauduloase și înșelătoare;
  - (b) impun furnizorilor de bunuri și servicii să acționeze cu bună-credință și să respecte practicile comerciale loiale, inclusiv prin interzicerea obligării consumatorilor la plata bunurilor și serviciilor nesolicitate;

- (c) impun furnizorilor de bunuri sau servicii să ofere consumatorilor informații clare și cuprinzătoare, inclusiv atunci când acționează prin furnizori intermediari de servicii, cu privire la identitatea și datele lor de contact, tranzacția în cauză, inclusiv principalele caracteristici ale bunurilor sau serviciilor și prețul întreg cuprinzând toate taxele aplicabile, precum și drepturile aplicabile ale consumatorilor (în cazul furnizorilor intermediari de servicii, este inclusă aici și crearea posibilității ca aceste informații să fie oferite de către furnizorul de bunuri sau servicii); și
  - (d) le oferă consumatorilor acces la acțiuni reparatorii pentru încălcarea drepturilor lor, inclusiv dreptul la despăgubiri în cazul în care bunurile sau serviciile, deși achitate, nu sunt livrate sau furnizate în maniera convenită.
- (2) Părțile recunosc importanța de a încredința agențiilor lor de protecție a consumatorilor sau altor organisme relevante a unor competențe adecvate de aplicare a legii și a cooperării dintre aceste agenții pentru a proteja consumatorii și a spori încrederea consumatorilor online.

## ARTICOLUL 209

### Comunicări de marketing direct nesolicitate

- (1) Fiecare parte se asigură că utilizatorii sunt protejați în mod eficace împotriva comunicărilor de marketing direct nesolicitate.
- (2) Fiecare parte se asigură ca nu se trimit comunicări de marketing direct utilizatorilor care sunt persoane fizice, cu excepția cazului în care aceștia și-au dat consimțământul, în conformitate cu legislația fiecărei părți, de a primi astfel de comunicări.

(3) În pofida alineatului (2), fiecare parte permite persoanelor fizice sau juridice care au obținut, conform condițiilor prevăzute în legislația fiecărei părți, datele de contact ale unui utilizator în contextul furnizării de bunuri sau servicii, să îi transmită utilizatorului respectiv comunicări de marketing direct pentru propriile bunuri sau servicii similare.

(4) În ceea ce privește comunicările de marketing direct, fiecare parte se asigură că acestea sunt clar identificabile ca atare, prezintă în mod clar persoana în numele căreia au fost trimise și conțin toate informațiile necesare pentru a permite utilizatorilor să solicite încetarea primirii lor, în mod gratuit și în orice moment.

(5) Fiecare parte asigură utilizatorilor accesul la acțiuni reparatorii împotriva expeditorilor de comunicări de marketing direct care nu respectă măsurile adoptate sau menținute în temeiul alineatelor (1)-(4).

## ARTICOLUL 210

### Date publice deschise

(1) Părțile recunosc că facilitarea accesului public la datele administrației publice și a utilizării acestora contribuie la stimularea dezvoltării economice și sociale, a competitivității, a productivității și a inovării.

- (2) În măsura în care oricare dintre părți alege să pună datele administrației publice la dispoziția publicului, aceasta depune eforturi pentru a se asigura, în măsura în care este realizabil, că datele:
- (a) sunt într-un format care permite căutarea, recuperarea, utilizarea, reutilizarea și redistribuirea lor cu ușurință;
  - (b) sunt într-un format care poate fi citit automat și care are o componentă spațială;
  - (c) conțin metadate descriptive, care sunt cât mai standardizate posibil;
  - (d) sunt puse la dispoziție prin intermediul unor interfețe de programare a aplicațiilor fiabile, ușor de utilizat și disponibile gratuit;
  - (e) sunt actualizate cu regularitate;
  - (f) nu sunt supuse unor condiții de utilizare care sunt discriminatorii sau care restricționează în mod inutil reutilizarea; și
  - (g) sunt puse la dispoziție pentru reutilizare în deplină conformitate cu normele fiecărei părți în materie de protecție a datelor cu caracter personal.
- (3) Părțile depun eforturi pentru a coopera în vederea identificării modalităților prin care fiecare parte poate extinde accesul la datele publice pe care partea le-a făcut publice și utilizarea acestor date, cu scopul de a consolida oportunitățile de afaceri și de a genera noi astfel de oportunități, dincolo de utilizarea datelor respective de către sectorul public.



## ARTICOLUL 211

## Cooperarea în materie de reglementare în ceea ce privește comerțul digital

- (1) Părțile fac schimb de informații privind chestiunile de reglementare în contextul comerțului digital, care abordează următoarele aspecte:
- (a) recunoașterea și facilitarea serviciilor electronice de autentificare interoperabile și a serviciilor electronice de încredere;
  - (b) tratamentul comunicărilor de marketing direct;
  - (c) protecția consumatorilor; și
  - (d) orice altă chestiune relevantă pentru dezvoltarea comerțului digital, tehnologiile emergente.
- (2) Alineatul (1) nu se aplică normelor și garanțiilor unei părți pentru protecția datelor cu caracter personal și a vieții private, nici în ceea ce privește transferurile transfrontaliere de date cu caracter personal.

## ARTICOLUL 212

## Înțelegere privind serviciile informatice

- (1) Părțile convin că, în scopul liberalizării comerțului cu servicii și a investițiilor în conformitate cu titlul II din prezenta rubrică, următoarele servicii sunt considerate servicii informatice și servicii conexe, indiferent dacă sunt sau nu furnizate prin intermediul unei rețele, inclusiv prin internet:
- (a) consultare, adaptare, strategie, analiză, planificare, specificare, proiectare, dezvoltare, instalare, implementare, integrare, testare, corectarea erorilor, actualizare, suport tehnic, asistență tehnică sau administrare a computerelor sau a sistemelor informatice ori administrare destinată acestora;
  - (b) programe informatice, definite ca fiind ansambluri de instrucțiuni necesare pentru a permite computerelor să funcționeze și să comunice (în mod intrinsec), precum și consultare, strategie, analiză, planificare, specificare, proiectare, realizare, instalare, implementare, integrare, testare, corectarea erorilor, actualizare, adaptare, întreținere, suport tehnic, asistență tehnică, administrare sau utilizare a programelor informatice ori destinate acestora;
  - (c) prelucrarea datelor, stocarea datelor, găzduirea datelor sau servicii de gestionare a bazelor de date;
  - (d) servicii de întreținere și reparații pentru mașini și echipamente de birou, inclusiv computere; și

- (e) servicii de formare destinate personalului clienților, legate de programe informatice, computere sau sisteme informatice și neclasificate în altă parte.
- (2) Pentru mai multă certitudine, serviciile facilitate prin servicii informatice și servicii conexe, altele decât cele enumerate la alineatul (1), nu sunt considerate a fi servicii informatice și servicii conexe în sine.

#### TITLUL IV

### CIRCULAȚIA CAPITALURILOR, PLĂȚI, TRANSFERURI ȘI MĂSURI DE SALVGARDARE TEMPORARE

#### ARTICOLUL 213

##### Obiective

Obiectivul prezentului titlu este de a permite libera circulație a capitalurilor și efectuarea plăților aferente tranzacțiilor liberalizate în temeiul prezentului acord.

## ARTICOLUL 214

## Cont curent

Fiecare parte autorizează, într-o monedă liber convertibilă și în conformitate cu Statutul Fondului Monetar Internațional, toate plățile și transferurile în ceea ce privește tranzacțiile aferente contului curent al balanței de plăți care intră în domeniul de aplicare al prezentului acord.

## ARTICOLUL 215

## Circulația capitalurilor

(1) Fiecare parte autorizează, în ceea ce privește tranzacțiile aferente contului de capital și contului financiar al balanței de plăți, libera circulație a capitalurilor în scopul liberalizării investițiilor și al altor tranzacții, astfel cum se prevede în titlul II din prezenta rubrică.

(2) Părțile se consultă în cadrul Comitetului specializat în comerț privind serviciile, investițiile și comerțul digital în vederea facilitării circulației capitalurilor între ele pentru a promova comerțul și investițiile.

## ARTICOLUL 216

Măsuri care afectează circulația capitalurilor, plățile sau transferurile

(1) Articolele 214 și 215 nu se interpretează ca împiedicând oricare dintre părți să aplice propriile acte cu putere de lege și norme administrative referitoare la:

- (a) faliment, insolvență sau protejarea drepturilor creditorilor;
- (b) emiterea, comercializarea sau tranzacționarea de titluri de valoare, futures, opțiuni sau alte instrumente financiare;
- (c) raportarea financiară sau înregistrarea contabilă a circulației capitalurilor, a plăților sau a transferurilor atunci când acest lucru este necesar pentru a veni în sprijinul autorităților de aplicare a legii sau al autorităților de reglementare financiară;
- (d) infracțiuni ori practici înșelătoare sau frauduloase;
- (e) asigurarea respectării ordinelor sau a hotărârilor pronunțate în cadrul procedurilor judiciare sau administrative; sau
- (f) sistemele de securitate socială, sistemele publice de pensii sau sistemele de economisire obligatorie.

(2) Actele cu putere de lege și normele administrative menționate la alineatul (1) nu se aplică în mod arbitrar sau discriminatoriu și nu constituie în nici un alt mod o restricție disimulată a circulației capitalurilor, a plăților sau a transferurilor.

## ARTICOLUL 217

## Măsuri de salvagardare temporare

- (1) În circumstanțe excepționale în care există sau riscă să apară dificultăți majore pentru funcționarea uniunii economice și monetare a Uniunii, Uniunea poate adopta sau menține măsuri de salvagardare cu privire la circulația capitalurilor, la plăți și la transferuri pentru o perioadă care nu depășește șase luni.
- (2) Măsurile menționate la alineatul (1) se limitează la ceea ce este strict necesar.

## ARTICOLUL 218

## Restricții în caz de dificultăți în ceea ce privește balanța de plăți și finanțarea externă

- (1) Dacă oricare dintre părți se confruntă sau riscă să se confrunte cu dificultăți majore în ceea ce privește balanța de plăți sau finanțarea externă, partea respectivă poate adopta sau menține măsuri restrictive în ceea ce privește circulația capitalurilor, plățile sau transferurile<sup>1</sup>.
- (2) Măsurile menționate la alineatul (1):
- (a) trebuie să fie compatibile cu Statutul Fondului Monetar Internațional;

---

<sup>1</sup> Pentru mai multă certitudine, dificultățile majore existente sau potențiale în ceea ce privește balanța de plăți sau finanțarea externă pot fi cauzate, printre altele, de dificultăți majore, existente sau potențiale, legate de politicile monetare sau de curs de schimb.

- (b) nu depășesc ceea ce este necesar pentru a face față situațiilor descrise la alineatul (1);
  - (c) trebuie să fie temporare și să fie eliminate progresiv pe măsură ce situația specificată la alineatul (1) se ameliorează;
  - (d) evită afectarea inutilă a intereselor comerciale, economice și financiare ale celeilalte părți; și
  - (e) trebuie să fie nediscriminatorii față de țările terțe în situații similare.
- (3) În cazul comerțului cu mărfuri, oricare dintre părți poate adopta sau menține măsuri restrictive pentru a-și proteja poziția financiară externă sau balanța de plăți. Respectivle măsuri trebuie să fie conforme cu GATT 1994 și cu Înțelegerea privind dispozițiile referitoare la balanța de plăți din Acordul general pentru tarife și comerț din 1994.
- (4) În cazul comerțului cu servicii, fiecare parte poate adopta sau menține măsuri restrictive pentru a-și proteja poziția financiară externă sau balanța de plăți. Respectivle măsuri trebuie să fie conforme cu articolul XII din Acordul GATS.
- (5) O parte care menține sau care a adoptat măsuri dintre menționate la alineatele (1) și (2) le notifică celeilalte părți cu promptitudine.

(6) Dacă una dintre părți adoptă sau menține restricții în temeiul prezentului articol, părțile se consultă în cel mai scurt timp în cadrul Comitetului specializat în comerț privind serviciile, investițiile și comerțul digital, cu excepția cazului în care au loc consultări în alte foruri. Comitetul menționat evaluează dificultățile în ceea ce privește balanța de plăți sau situația financiară externă care a condus la măsurile respective, luând în considerare, printre altele, factori precum:

- (a) natura și amploarea dificultăților;
- (b) mediul economic și comercial extern; și
- (c) măsurile corective alternative care pot fi disponibile.

(7) În cadrul consultărilor menționate la alineatul (6) se examinează conformitatea măsurilor restrictive cu alineatele (1) și (2). Sunt acceptate toate constatările relevante de natură statistică sau factuală prezentate de Fondul Monetar Internațional în cazul în care sunt disponibile, iar concluziile iau în considerare evaluarea de către Fondul Monetar Internațional a balanței de plăți și a situației financiare externe a părții în cauză.



## TITLUL V

## PROPRIETATEA INTELECTUALĂ

## CAPITOLUL 1

## DISPOZIȚII GENERALE

## ARTICOLUL 219

## Obiective

Obiectivele prezentului titlu sunt:

- (a) facilitarea producției, a furnizării și a comercializării de produse și servicii inovatoare și creative între părți prin reducerea denaturărilor comerțului cu astfel de produse și servicii și a obstacolelor din calea acestui comerț, contribuind astfel la o economie mai durabilă și favorabilă incluziunii; și
- (b) atingerea unui nivel adecvat și eficace de protecție și de asigurare a respectării drepturilor de proprietate intelectuală.

## ARTICOLUL 220

## Domeniu de aplicare

(1) Prezentul titlu completează și precizează drepturile și obligațiile care le revin părților în temeiul Acordului TRIPS și al altor tratate internaționale în domeniul proprietății intelectuale la care sunt părți.

(2) Prezentul titlu nu împiedică niciuna dintre părți să introducă un nivel de protecție și de asigurare a respectării drepturilor de proprietate intelectuală mai extins decât cel prevăzut la prezentul titlu, cu condiția ca un astfel de nivel de protecție și de asigurare a respectării să nu încalce dispozițiile prezentului titlu.

## ARTICOLUL 221

## Definiții

În sensul prezentului titlu, se aplică următoarele definiții:

- (a) „Convenția de la Paris” înseamnă Convenția de la Paris pentru protecția proprietății industriale din 20 martie 1883, astfel cum a fost revizuită ultima oară la Stockholm la 14 iulie 1967;
- (b) „Convenția de la Berna” înseamnă Convenția de la Berna pentru protecția operelor literare și artistice din 9 septembrie 1886, astfel cum a fost revizuită la Paris la 24 iulie 1971 și modificată la 28 septembrie 1979;

- (c) „Convenția de la Roma” înseamnă Convenția internațională pentru protecția artiștilor interpreți sau executanți, a producătorilor de fonograme și a organismelor de radiodifuziune, încheiată la Roma la 26 octombrie 1961;
- (d) „OMPI” înseamnă Organizația Mondială a Proprietății Intelectuale;
- (e) „drepturi de proprietate intelectuală” înseamnă toate categoriile de proprietate intelectuală care intră sub incidența articolelor 225-255 din prezentul acord sau a secțiunilor 1-7 din partea a II-a din Acordul TRIPS. Protecția proprietății intelectuale include protecția împotriva concurenței neeloiale, astfel cum se menționează la articolul 10bis din Convenția de la Paris;
- (f) „resortisant” înseamnă, în privința dreptului de proprietate intelectuală relevant, o persoană a unei părți care ar îndeplini criteriile de eligibilitate pentru protecție prevăzute în Acordul TRIPS și în acordurile multilaterale încheiate și gestionate sub auspiciile OMPI, la care partea este parte contractantă.

## ARTICOLUL 222

### Acorduri internaționale

- (1) Părțile își afirmă angajamentul de a respecta acordurile internaționale la care sunt parte:
  - (a) Acordul TRIPS;

- (b) Convenția de la Roma;
  - (c) Convenția de la Berna;
  - (d) Tratatul OMPI privind dreptul de autor, adoptat la Geneva la 20 decembrie 1996;
  - (e) Tratatul OMPI privind interpretările și execuțiile și fonogramele, adoptat la Geneva la 20 decembrie 1996;
  - (f) Protocolul referitor la Aranjamentul de la Madrid privind înregistrarea internațională a mărcilor, adoptat la Madrid la 27 iunie 1989, astfel cum a fost modificat ultima dată la 12 noiembrie 2007;
  - (g) Tratatul privind dreptul mărcilor, adoptat la Geneva la 27 octombrie 1994;
  - (h) Tratatul de la Marrakesh pentru facilitarea accesului la operele publicate al persoanelor nevăzătoare, cu deficiențe de vedere sau cu dificultăți de citire a materialelor imprimare, adoptat la Marrakesh la 27 iunie 2013;
  - (i) Actul de la Geneva al Aranjamentului de la Haga privind înregistrarea internațională a desenelor și modelelor industriale, adoptat la Geneva la 2 iulie 1999.
- (2) Fiecare parte depune toate eforturile rezonabile pentru ratificarea următoarelor acorduri internaționale sau pentru aderarea la acestea:
- (a) Tratatul de la Beijing privind interpretările și execuțiile audiovizuale, adoptat la Beijing la 24 iunie 2012;

- (b) Tratatul de la Singapore privind dreptul mărcilor, adoptat la Singapore la 27 martie 2006.

#### ARTICOLUL 223

##### Epuizare

Prezentul titlu nu afectează libertatea părților de a determina dacă și în ce condiții se aplică epuizarea drepturilor de proprietate intelectuală.

#### ARTICOLUL 224

##### Tratament național

(1) Pentru toate categoriile de proprietate intelectuală reglementate de prezentul titlu, fiecare parte acordă resortisanților celeilalte părți un tratament nu mai puțin favorabil decât tratamentul pe care îl acordă propriilor resortisanți în ceea ce privește protecția proprietății intelectuale, sub rezerva, atunci când este cazul, a excepțiilor care sunt deja prevăzute în Convenția de la Paris, în Convenția de la Berna, în Convenția de la Roma și, respectiv, în Tratatul asupra proprietății intelectuale în materie de circuite integrate, încheiat la Washington la 26 mai 1989. În privința artiștilor interpreți sau executanți, a producătorilor de fonograme și a organismelor de radiodifuziune, această obligație se aplică numai pentru drepturile prevăzute în prezentul acord.

(2) În sensul alineatului (1) de la prezentul articol, „protecție” include aspecte care au efecte asupra existenței, a dobândirii, a domeniului de aplicare, a păstrării și a asigurării respectării drepturilor de proprietate intelectuală, precum și aspecte care au efecte asupra utilizării drepturilor de proprietate intelectuală abordate în mod specific în prezentul titlu, inclusiv măsuri de prevenire a eludării măsurilor tehnologice eficiente menționate la articolul 234 și măsuri privind informațiile referitoare la gestionarea drepturilor, menționate la articolul 235.

(3) O parte poate să se prevaleze de excepțiile permise în temeiul alineatului (1) în legătură cu procedurile sale judiciare și administrative, inclusiv să solicite unui resortisant al celeilalte părți să desemneze un domiciliu ales pe teritoriul său ori să numească un reprezentant pe teritoriul său, atunci când excepțiile invocate:

(a) sunt necesare pentru asigurarea respectării actelor cu putere de lege și a normelor administrative ale părții care nu sunt incompatibile cu prezentul titlu; sau

(b) nu sunt aplicate într-un mod care să constituie o restricție disimulată asupra comerțului.

(4) Alineatul (1) nu se aplică procedurilor prevăzute în acordurile multilaterale încheiate sub auspiciile OMPI referitoare la dobândirea sau păstrarea drepturilor de proprietate intelectuală.

## CAPITOLUL 2

## STANDARDELE PRIVIND DREPTURILE DE PROPRIETATE INTELECTUALĂ

## SECȚIUNEA 1

## DREPTURILE DE AUTOR ȘI DREPTURILE CONEXE

## ARTICOLUL 225

## Autori

Fiecare parte prevede dreptul exclusiv al autorilor de a autoriza sau de a interzice:

- (a) reproducerea directă sau indirectă, temporară sau permanentă, totală sau parțială, prin orice mijloc și sub orice formă a operelor lor;
- (b) orice formă de distribuire către public, prin vânzarea originalului sau a copiilor operelor lor ori prin alte mijloace;

- (c) orice comunicare publică a operelor lor, prin mijloace cu fir sau fără fir, inclusiv punerea la dispoziția publicului a operelor lor, astfel încât oricine să poată avea acces la acestea din orice loc și în orice moment ales în mod individual;
- (d) închirierea comercială către public a originalului sau a copiilor operelor lor; fiecare parte poate să prevadă că prezentul punct nu se aplică clădirilor sau operelor de artă aplicată.

## ARTICOLUL 226

### Artiști interpreți sau executanți

Fiecare parte prevede dreptul exclusiv al artiștilor interpreți sau executanți de a autoriza sau de a interzice:

- (a) fixarea interpretărilor sau a execuțiilor lor;
- (b) reproducerea directă sau indirectă, temporară sau permanentă, totală sau parțială, prin orice mijloc și sub orice formă, a fixărilor interpretărilor sau execuțiilor lor;
- (c) distribuirea către public, prin vânzare sau prin alte mijloace, a fixărilor interpretărilor sau execuțiilor lor;
- (d) punerea la dispoziția publicului a fixărilor interpretărilor sau execuțiilor lor, prin mijloace cu fir sau fără fir, astfel încât oricine să poată avea acces la acestea din orice loc și în orice moment ales în mod individual;



- (e) radiodifuzarea fără fir și comunicarea publică a interpretărilor sau execuțiilor lor, cu excepția cazului în care interpretarea sau execuția este ea însăși deja o execuție sau interpretare radiodifuzată sau efectuată pornind de la o fixare;
- (f) închirierea comercială către public a fixării interpretărilor sau execuțiilor lor.

## ARTICOLUL 227

### Producători de fonograme

Fiecare parte prevede dreptul exclusiv al producătorilor de fonograme de a autoriza sau de a interzice:

- (a) reproducerea directă sau indirectă, temporară sau permanentă, totală sau parțială, prin orice mijloc și sub orice formă a fonogramelor lor;
- (b) distribuirea către public, prin vânzare sau prin alte mijloace, a fonogramelor lor, inclusiv a copiilor acestora;
- (c) punerea la dispoziția publicului a fonogramelor lor, prin mijloace cu fir sau fără fir, astfel încât oricine să poată avea acces la acestea din orice loc și în orice moment ales în mod individual;
- (d) închirierea comercială către public a fonogramelor lor.

## ARTICOLUL 228

## Organisme de radiodifuziune

Fiecare parte asigură dreptul exclusiv al organismelor de radiodifuziune de a autoriza sau de a interzice:

- (a) fixarea emisiunilor lor, indiferent dacă aceste emisiuni se transmit prin mijloace cu fir sau fără fir, inclusiv prin cablu sau satelit;
- (b) reproducerea directă sau indirectă, temporară sau permanentă, prin orice mijloc și sub orice formă, totală sau parțială, a fixărilor emisiunilor lor, indiferent dacă aceste emisiuni se transmit prin mijloace cu fir sau fără fir, inclusiv prin cablu sau satelit;
- (c) punerea la dispoziția publicului, prin mijloace cu fir sau fără fir, a fixărilor emisiunilor lor, indiferent dacă aceste emisiuni se transmit prin mijloace cu fir sau fără fir, inclusiv prin cablu sau prin satelit, astfel încât oricine să poată avea acces la acestea din orice loc și în orice moment ales în mod individual;
- (d) distribuirea către public, prin vânzare sau în alt mod, a fixărilor emisiunilor lor, inclusiv a copiilor acestora, indiferent dacă emisiunile se transmit prin mijloace cu fir sau fără fir, inclusiv prin cablu sau satelit;

- (e) redifuzarea prin mijloace fără fir a emisiunilor lor, precum și comunicarea publică a emisiunilor lor, dacă respectiva comunicare este făcută în locuri accesibile publicului prin plata unei taxe de intrare.

## ARTICOLUL 229

### Radiodifuzarea și comunicarea publică a fonogramelor publicate în scopuri comerciale

- (1) Fiecare parte prevede un drept pentru a se asigura că utilizatorul plătește o remunerație echitabilă unică artiștilor interpreți sau executanți și producătorilor de fonograme atunci când o fonogramă publicată în scopuri comerciale sau o reproducere a unei astfel de fonograme este utilizată pentru radiodifuzare sau pentru orice comunicare publică.
- (2) Fiecare parte se asigură că remunerația echitabilă unică este repartizată între artiștii interpreți sau executanți și producătorii de fonograme în cauză. În absența unui acord între artiștii interpreți sau executanți și producătorii de fonograme, fiecare parte poate adopta dispoziții legislative prin care să stabilească modalitățile de repartizare a remunerației echitabile unice între artiștii interpreți sau executanți și producătorii de fonograme.
- (3) Fiecare parte poate acorda artiștilor interpreți sau executanți și producătorilor de fonograme drepturi mai extinse în ceea ce privește radiodifuzarea și comunicarea publică a fonogramelor publicate în scopuri comerciale.

## ARTICOLUL 230

## Durata protecției

- (1) Drepturile unui autor asupra unei opere se aplică pe întreaga durată de viață a autorului și timp de 70 de ani după decesul autorului, indiferent de data la care opera a fost pusă în mod legal la dispoziția publicului.
- (2) În scopul punerii în aplicare a alineatului (1), fiecare parte poate să prevadă norme specifice privind calcularea duratei protecției compozițiilor muzicale cu text, a operelor comune, precum și a operelor cinematografice sau audiovizuale. Fiecare parte poate să prevadă norme specifice privind calcularea duratei protecției operelor anonime sau publicate sub pseudonim.
- (3) Drepturile organismelor de radiodifuziune expiră după 50 de ani de la prima difuzare a unei emisiuni, indiferent dacă această emisiune a fost difuzată prin mijloace cu fir sau fără fir, inclusiv prin cablu sau prin satelit.
- (4) Drepturile artiștilor interpreți sau executanți asupra interpretărilor sau execuțiilor lor fixate altfel decât pe o fonogramă expiră după 50 de ani de la data fixării interpretării sau execuției sau, în cazul în care fixarea a făcut obiectul unei publicări legale sau al unei comunicări publice legale în decursul acestui termen, după 50 de ani de la prima astfel de publicare sau comunicare publică, oricare dintre acestea survine mai întâi.
- (5) Drepturile artiștilor interpreți sau executanți asupra interpretărilor sau execuțiilor lor fixate în fonograme expiră după 50 de ani de la data fixării interpretării sau execuției sau, în cazul în care fixarea a făcut obiectul unei publicări legale sau al unei comunicări publice legale în decursul acestui termen, după 70 de ani de la acest act, oricare dintre acestea survine mai întâi.

(6) Drepturile producătorilor de fonograme expiră după 50 ani de la data fixării sau, în cazul în care fixarea se publică în mod legal în această perioadă, după 70 ani de la publicare. În absența unei publicări legale, dacă fonograma a fost comunicată public în mod legal în decursul acestui termen, durata protecției este de 70 ani de la acest act de comunicare. Fiecare parte poate prevedea măsuri eficiente pentru a se asigura că profitul generat în cursul celor 20 de ani de protecție ulterioari perioadei de 50 de ani este repartizat în mod echitabil între artiștii interpreți sau executanți și producătorii de fonograme.

(7) Duratele prevăzute la prezentul articol se calculează începând cu data de 1 ianuarie a anului următor celui în care a avut loc faptul generator.

(8) Fiecare parte poate stabili durate de protecție mai îndelungate decât cele prevăzute în prezentul articol.

## ARTICOLUL 231

### Drept de suită

(1) Fiecare parte prevede, în beneficiul autorului unei opere originale de artă grafică sau plastică, un drept de suită, definit ca un drept inalienabil la care nu se poate renunța, nici chiar anticipat, de a încasa o redevență pe baza prețului de vânzare obținut la orice revânzare a operei, ulterioară primei înstrăinări a operei de către autor.

(2) Dreptul menționat la alineatul (1) se aplică tuturor actelor de revânzare care implică, în calitate de vânzători, cumpărători sau intermediari, profesioniști ai pieței obiectelor de artă, cum ar fi saloane, galerii de artă și, în general, orice comerciant de opere de artă.

(3) Fiecare parte poate prevedea că dreptul menționat la alineatul (1) nu se aplică actelor de revânzare atunci când vânzătorul a achiziționat opera direct de la autorul acesteia cu mai puțin de trei ani înainte de data revânzării în cauză și atunci când prețul de revânzare nu depășește o anumită sumă minimă.

(4) Procedura de colectare a redevențelor și de stabilire a cuantumului acestora se stabilește în conformitate cu legislația fiecărei părți.

## ARTICOLUL 232

### Gestiunea colectivă a drepturilor

(1) Părțile promovează cooperarea între societățile lor de gestiune colectivă, pentru a stimula disponibilitatea operelor și a altor obiecte protejate pe teritoriile lor și transferul veniturilor provenite din drepturi între societățile lor de gestiune colectivă pentru utilizarea operelor sau a altor obiecte protejate de acest fel.

(2) Părțile promovează transparența societăților de gestiune colectivă, în special cu privire la veniturile provenite din drepturi pe care le colectează, deducerile pe care le aplică asupra veniturilor provenite din drepturi pe care le colectează, utilizarea veniturilor provenite din drepturi pe care le colectează, politica de repartizare și repertoriul lor.

(3) Părțile depun eforturi pentru a facilita acordurile între societățile lor de gestiune colectivă privind tratamentul nediscriminatoriu al titularilor de drepturi ale căror drepturi sunt gestionate de aceste societăți în temeiul unor acorduri de reprezentare.

(4) Părțile cooperează pentru a sprijini societățile de gestiune colectivă care sunt stabilite pe teritoriul lor și reprezintă o altă societate de gestiune colectivă stabilită pe teritoriul celeilalte părți prin intermediul unui acord de reprezentare, cu scopul de a se asigura că acestea achită cu exactitate, cu regularitate și cu diligență sumele datorate organizațiilor de gestiune colectivă reprezentate și furnizează organizației de gestiune colectivă pe care o reprezintă informații privind cuantumul veniturilor provenite din drepturi pe care le colectează în numele acesteia și deducerile aplicate asupra acestor venituri provenite din drepturi.

## ARTICOLUL 233

### Excepții și limitări

Fiecare parte restrânge limitările sau excepțiile privind drepturile stabilite la articolele 225-229 la anumite cazuri speciale care nu aduc atingere exploatării normale a operei sau a altui obiect protejat și nici nu cauzează un prejudiciu nejustificat intereselor legitime ale titularului drepturilor.

## ARTICOLUL 234

## Protecția măsurilor tehnologice

(1) Fiecare parte prevede o protecție juridică adecvată împotriva eludării oricăror măsuri tehnologice eficiente, pe care persoana respectivă o efectuează cu bună-știință sau având motive întemeiate să știe că urmărește acest obiectiv. Fiecare parte poate prevedea un regim specific de protecție juridică a măsurilor tehnologice utilizate pentru protecția programelor pentru calculator.

(2) Fiecare parte prevede o protecție juridică adecvată împotriva fabricării, importului, distribuirii, vânzării, închirierii, publicității în scopul vânzării sau închirierii ori posesiunii în scopuri comerciale a dispozitivelor, produselor sau componentelor ori împotriva furnizării de servicii care:

- (a) fac obiectul unei promovări, publicități sau vânzări în scopul eludării
- (b) au doar un scop sau o utilizare semnificativ(ă) din punct de vedere comercial limitat(ă), în afară de eludare; sau
- (c) sunt proiectate, produse, adaptate sau realizate în principal în scopul de a permite și a facilita eludarea oricăror măsuri tehnologice eficiente.



(3) În sensul prezentei secțiuni, sintagma „măsurile tehnologice” înseamnă orice tehnologie, dispozitiv sau componentă care, în cadrul funcționării sale normale, este proiectată pentru a preveni sau a limita, în ceea ce privește operele sau alte obiecte protejate, acte care nu sunt autorizate de titularul dreptului de autor sau al unui drept conex care intră sub incidența prezentei secțiuni. Măsurile tehnologice sunt considerate „eficace” dacă utilizarea unei opere protejate sau a unui alt obiect protejat este controlată de către titularii de drepturi prin aplicarea unui cod de acces sau a unui procedeu de protecție, cum ar fi criptarea, bruierea sau alte transformări ale operei ori ale altui obiect protejat, sau a unui mecanism de control al copierii, care îndeplinește obiectivul de protecție.

(4) În pofida protecției juridice prevăzute la alineatul (1) de la prezentul articol, fiecare parte poate lua măsuri corespunzătoare, dacă este necesar, pentru a se asigura că protecția juridică adecvată împotriva eludării măsurilor tehnologice eficiente prevăzută în conformitate cu prezentul articol nu îi împiedică pe beneficiarii excepțiilor și limitărilor stabilite în conformitate cu articolul 233 să se bucure de respectivele excepții sau limitări.

## ARTICOLUL 235

### Obligații privind informațiile referitoare la gestionarea drepturilor

- (1) Fiecare parte prevede o protecție juridică adecvată împotriva oricărei persoane care, în cunoștință de cauză, desfășoară fără autorizație oricare dintre următoarele acte:
- (a) eliminarea sau modificarea oricăror informații referitoare la gestionarea drepturilor în format electronic;

- (b) distribuirea, importul în vederea distribuirii, radiodifuzarea, comunicarea publică sau punerea la dispoziția publicului a unor opere sau altor obiecte protejate în temeiul prezentei secțiuni, din care au fost eliminate sau modificate fără autorizație informații referitoare la gestionarea drepturilor în format electronic;

dacă persoana respectivă știe sau are motive întemeiate să știe că, făcând acest lucru, provoacă, permite, facilitează sau ascunde încălcarea unui drept de autor sau a oricăror drepturi conexe prevăzute în legislația unei părți.

(2) În sensul prezentului articol, sintagma „informații referitoare la gestionarea drepturilor” înseamnă orice informație furnizată de titularii drepturilor care identifică opera sau alt obiect protejat menționat în prezentul articol, autorul sau orice alt titular al drepturilor și informații despre clauzele și condițiile de utilizare a operei sau a altui obiect protejat, precum și orice număr sau cod care reprezintă astfel de informații.

(3) Alineatul (2) se aplică atunci când oricare dintre aceste informații este asociată unei copii a unei opere sau a altui obiect protejat menționat în prezentul articol ori apare în legătură cu o comunicare publică a operei sau a obiectului protejat respectiv.

## SECȚIUNEA 2

## MĂRCI

## ARTICOLUL 236

## Clasificarea mărcilor

Fiecare parte menține un sistem de clasificare a mărcilor compatibil cu Aranjamentul de la Nisa privind clasificarea internațională a produselor și serviciilor în vederea înregistrării mărcilor din 15 iunie 1957, astfel cum a fost modificat și revizuit.

## ARTICOLUL 237

## Semne care pot constitui o marcă

Pot constitui mărci toate semnele, în special cuvintele, inclusiv numele de persoane, sau desenele și modelele, literele, numerele, culorile, forma produsului sau a ambalajului produsului sau sunetele, cu condiția ca astfel de semne:

- (a) să permită distingerea produselor sau serviciilor unei întreprinderi de cele ale altor întreprinderi; și

- (b) să poată fi reprezentate, în registrul mărcilor ținut de fiecare parte, într-un mod care să permită autorităților competente și publicului să stabilească cu claritate și precizie obiectul protecției conferite titularului respectivei mărci.

## ARTICOLUL 238

### Drepturi conferite de o marcă

- (1) Fiecare parte prevede că înregistrarea unei mărci îi conferă titularului drepturi exclusive asupra acesteia. Titularul are dreptul să împiedice orice terț să utilizeze, fără acordul său, în cadrul operațiunilor comerciale:
  - (a) orice semn identic cu marca înregistrată pentru bunuri sau servicii identice cu cele pentru care este înregistrată marca;
  - (b) orice semn în cazul căruia, din cauza identității sau a similitudinii sale cu marca înregistrată și din cauza identității sau a similitudinii produselor ori serviciilor aflate sub incidența mărcii respective și a semnului, există, din partea publicului, un risc de confuzie, inclusiv riscul de asociere între semn și marca înregistrată.

(2) Titularul unei mărci înregistrate are dreptul să interzică oricărui terț, să introducă produse, în contextul operațiunilor comerciale, pe teritoriul părții în care este înregistrată marca fără ca acestea să fie puse în liberă circulație pe teritoriul părții respective, atunci când produsele respective, inclusiv ambalajele, provin din alte țări terțe sau din cealaltă parte și poartă, fără a fi autorizate, o marcă care este identică cu marca înregistrată pentru produsele respective sau care nu poate fi diferențiată, în aspectele sale esențiale, de acea marcă.

(3) Dreptul titularului mărcii, prevăzut la alineatul (2), se stinge dacă, în cursul procedurilor de constatare a contrafăcerii mărcii înregistrate, declarantul sau deținătorul produselor prezintă dovezi potrivit cărora titularul mărcii înregistrate nu este îndreptățit să interzică introducerea produselor pe piață în țara de destinație finală.

## ARTICOLUL 239

### Procedura de înregistrare

(1) Fiecare parte prevede un sistem pentru înregistrarea mărcilor, în care fiecare decizie negativă finală adoptată de autoritatea competentă în materie de mărci, inclusiv deciziile de refuz parțial al înregistrării, se motivează în mod corespunzător și se comunică în scris părții relevante, care are posibilitatea de a o contesta.

(2) Fiecare parte oferă terților posibilitatea de a se opune cererilor de înregistrare a mărcilor sau, după caz, înregistrărilor de mărci. Aceste proceduri de opoziție sunt contradictorii.

(3) Fiecare parte prevede o bază de date electronică publică cu cererile de înregistrare a mărcilor și cu înregistrările mărcilor.

(4) Fiecare parte depune toate eforturile pentru a pune la dispoziție un sistem electronic pentru depunerea și prelucrarea cererilor de înregistrare a mărcilor, precum și pentru înregistrarea și întreținerea mărcilor.

## ARTICOLUL 240

### Mărci notorii

Pentru a pune în aplicare protecția mărcilor notorii, astfel cum este menționată la articolul 6bis din Convenția de la Paris și la articolul 16 alineatele (2) și (3) din Acordul TRIPS, fiecare parte aplică Recomandarea comună referitoare la dispozițiile privind protecția mărcilor notorii, adoptată de Adunarea Uniunii de la Paris pentru Protecția Proprietății Industriale și de Adunarea generală a OMPI în cadrul celei de a treizeci și patra serii de sesiuni ale adunărilor statelor membre ale OMPI, care a avut loc în perioada 20-29 septembrie 1999.

## ARTICOLUL 241

## Excepții de la drepturile conferite de o marcă

(1) Fiecare parte prevede excepții limitate de la drepturile conferite de o marcă, cum ar fi utilizarea echitabilă a termenilor descriptivi, inclusiv a indicațiilor geografice, și poate să prevadă alte excepții limitate, cu condiția ca acestea să țină seama de interesele legitime ale titularului mărcii și ale terților.

(2) Dreptul conferit de marcă nu permite titularului său să interzică unui terț utilizarea, în cadrul operațiunilor comerciale:

(a) a numelui sau a adresei terțului, în cazul în care respectivul terț este o persoană fizică;

(b) a semnelor sau indicațiilor privind felul, calitatea, cantitatea, destinația, valoarea, proveniența geografică sau data fabricației produsului ori a furnizării serviciului sau a altor caracteristici ale produsului ori serviciului; sau

(c) a mărcii, dacă acest lucru este necesar pentru a identifica sau a face o trimitere la produse sau servicii ca fiind ale titularului respectivei mărci, mai ales atunci când utilizarea mărcii în cauză se impune pentru indicarea destinației unui produs sau a unui serviciu, în special când este vorba despre accesorii sau piese de schimb,

atât timp cât terțul le folosește conform practicilor loiale din domeniul industrial sau comercial.

(3) Dreptul conferit de marcă nu permite titularului său să interzică unui terț utilizarea, în cadrul operațiunilor comerciale, a unui drept anterior cu aplicabilitate locală dacă acest drept este recunoscut prin legislația părții în cauză și este utilizat în limita teritoriului pe care este recunoscut.

## ARTICOLUL 242

### Cauze de decădere

(1) Fiecare parte prevede că titularul unei mărci poate fi decăzut din drepturile sale dacă, în decursul unei perioade neîntrerupte de cinci ani, marca respectivă nu a făcut obiectul unei utilizări efective pe teritoriul relevant al unei părți de către proprietar sau cu consimțământul proprietarului în legătură cu produsele sau serviciile pentru care este înregistrată și dacă nu există motive întemeiate pentru neutilizare.

(2) De asemenea, fiecare parte prevede că titularul unei mărci poate fi decăzut din drepturile sale dacă, în decursul unei perioade de cinci ani de la data finalizării procedurii de înregistrare, marca respectivă nu a făcut obiectul unei utilizări efective pe teritoriul relevant de către proprietar sau cu consimțământul proprietarului în legătură cu produsele sau serviciile pentru care este înregistrată și dacă nu există motive întemeiate pentru neutilizare.



(3) Cu toate acestea, nicio persoană nu poate reclama decăderea din drepturi a titularului unei mărci dacă, între expirarea acestei perioade de cinci ani și prezentarea cererii de decădere, marca a început sau a reînceput să fie utilizată efectiv. Cu toate acestea, începerea sau reluarea utilizării făcută într-un interval de timp de trei luni înainte de prezentarea cererii de revocare, interval de timp care începe să curgă cel mai devreme la expirarea perioadei neîntrerupte de cinci ani de neutilizare, nu este luată în considerare atunci când pregătirile pentru începerea sau reluarea utilizării intervin doar după ce titularul a luat la cunoștință de eventuala depunere a cererii de revocare.

(4) Titularul unei mărci poate fi decăzut din drepturile sale, de asemenea, atunci când, după data înregistrării sale:

- (a) în urma activității sau inactivității titularului său, marca a devenit denumirea comercială obișnuită a unui produs sau serviciu pentru care este înregistrată;
- (b) în urma utilizării mărcii de către titularul acesteia sau cu consimțământul titularului pentru produsele sau serviciile pentru care este înregistrată, marca poate induce în eroare publicul, în special în ceea ce privește natura, calitatea sau proveniența geografică a acestor produse sau servicii.

## ARTICOLUL 243

Dreptul de a interzice acțiunile pregătitoare în legătură cu utilizarea ambalajelor sau a altor suporturi

În cazul în care există riscul ca ambalajul, etichetele, elementele sau dispozitivele de securitate sau de autenticitate sau orice alte suporturi pe care se aplică marca să poată fi utilizate pentru produse sau servicii, iar utilizarea respectivă ar constitui o încălcare a drepturilor titularului mărcii, titularul mărcii respective are dreptul de a interzice, atunci când acestea sunt efectuate în cursul schimbului comercial, următoarele acțiuni:

- (a) aplicarea unui semn identic sau similar cu marca pe ambalaje, etichete, elemente sau dispozitive de securitate sau de autenticitate sau pe orice alte suporturi pe care se poate aplica marca; sau
- (b) oferirea, introducerea pe piață sau deținerea în aceste scopuri, precum și importul sau exportul ambalajelor, etichetelor, elementelor sau dispozitivelor de securitate sau de autenticitate sau a oricăror alte suporturi pe care se aplică marca.

## ARTICOLUL 244

Cereri formulate cu rea-credință

O marcă poate fi declarată nulă în cazul în care cererea de înregistrare a mărcii a fost făcută cu rea-credință de către solicitant. Fiecare parte poate să prevadă că o astfel de marcă nu se înregistrează.

## SECȚIUNEA 3

## DESENELE ȘI MODELELE

## ARTICOLUL 245

## Protecția desenelor sau modelelor înregistrate

(1) Fiecare parte prevede protecția desenelor sau modelelor create în mod independent, care sunt noi și originale. Această protecție se obține prin înregistrare și conferă titularilor acestora drepturi exclusive în conformitate cu prezenta secțiune.

În sensul prezentului articol, o parte poate considera că un desen sau model care are un caracter individual este original.

(2) Titularul unui desen sau model industrial înregistrat are dreptul să împiedice terții care nu au consimțământul său cel puțin să fabrice, să ofere spre vânzare, să vândă, să importe, să exporte, să dețină produse care conțin sau sunt însoțite de desenul sau modelul protejat ori să utilizeze articole care poartă sau încorporează desenul sau modelul protejat, atunci când aceste acțiuni sunt întreprinse în scopuri comerciale.

- (3) Un desen sau un model aplicat unui produs sau încorporat într-un produs care constituie o parte componentă a unui produs complex este considerat ca fiind nou și original:
- (a) numai dacă, după încorporarea în produsul complex, partea componentă rămâne vizibilă în timpul unei utilizări normale a produsului; și
  - (b) numai în măsura în care caracteristicile vizibile ale părții componente îndeplinesc, în sine, cerințele în materie de noutate și de originalitate.
- (4) În sensul alineatului (3) litera (a), sintagma „utilizare normală” înseamnă utilizarea de către utilizatorul final, excluzând lucrările de întreținere, de service sau de reparații.

## ARTICOLUL 246

### Durata protecției

Durata protecției pentru desenele și modelele înregistrate, incluzând reînnoirile desenelor și modelelor înregistrate, este de maximum 25 de ani de la data depunerii cererii<sup>1</sup>.

---

<sup>1</sup> Fiecare parte poate stabili data relevantă de depunere a cererii în conformitate cu legislația proprie.

## ARTICOLUL 247

## Protecția desenelor și modelelor neînregistrate

- (1) Fiecare parte conferă titularilor unui desen sau model neînregistrat dreptul de a împiedica utilizarea acestuia de către orice terț care nu a obținut consimțământul titularului numai atunci când utilizarea contestată rezultă din copierea desenului sau a modelului neînregistrat pe teritoriul său<sup>1</sup>. Această utilizare include cel puțin oferirea spre vânzare, introducerea pe piață, importul sau exportul produsului.
- (2) Durata protecției prevăzută pentru desenele și modelele neînregistrate este de cel puțin trei ani de la data la care desenul sau modelul respectiv a fost făcut public pe teritoriul părții respective.

## ARTICOLUL 248

## Excepții și excluderi

- (1) Fiecare parte poate să prevadă excepții limitate de la protecția desenelor sau modelelor, inclusiv a celor neînregistrate, cu condiția ca aceste excepții să nu intre în conflict în mod nerezonabil cu exploatarea normală a desenelor sau modelelor și să nu aducă prejudicii nerezonabile intereselor legitime ale titularului desenului sau modelului, ținând seama de interesele legitime ale terților.

---

<sup>1</sup> Prezenta secțiune nu se aplică protecției cunoscute în Regatul Unit drept desen sau model.

(2) Protecția nu se extinde asupra desenelor și modelelor impuse în mod exclusiv de considerente tehnice sau funcționale. Un desen sau un model nu conferă drepturi asupra caracteristicilor aspectului unui produs care trebuie să fie reproduse obligatoriu în forma și dimensiunile lor exacte pentru ca produsul în care este încorporat sau căruia i se aplică desenul sau modelul să poată fi racordat mecanic la un alt produs, să poată fi plasat în interiorul sau în jurul unui alt produs sau pus în contact cu un alt produs, astfel încât fiecare dintre produse să își îndeplinească funcția proprie.

(3) Prin derogare de la alineatul (2) al prezentului articol, în conformitate cu condițiile stabilite la articolul 245 alineatul (1), un desen sau un model conferă drepturi asupra unui desen sau model care are drept obiectiv să permită asamblarea sau conectarea multiplă a unor produse interschimbabile în interiorul unui sistem modular.

## ARTICOLUL 249

### Relația cu drepturile de autor

Fiecare parte se asigură că desenele și modelele, inclusiv desenele și modelele neînregistrate, sunt eligibile, de asemenea, pentru a beneficia de protecția acordată în temeiul legislației privind drepturile de autor ale părții respective începând cu data la care desenul sau modelul a fost creat sau fixat sub orice formă. Fiecare parte stabilește măsura și condițiile în care se conferă o astfel de protecție, inclusiv gradul de originalitate necesar.

## SECȚIUNEA 4

## BREVETE

## ARTICOLUL 250

## Brevete și sănătate publică

- (1) Părțile recunosc importanța Declarației privind Acordul TRIPS și sănătatea publică, adoptată la Doha la data de 14 noiembrie 2001 de Conferința ministerială a OMC („Declarația de la Doha”). În interpretarea și punerea în aplicare a drepturilor și obligațiilor care decurg din prezenta secțiune, fiecare parte asigură coerența cu Declarația de la Doha.
- (2) Fiecare parte pune în aplicare articolul 31*bis* din Acordul TRIPS, precum și anexa la Acordul TRIPS și apendicele la anexa respectivă.

## ARTICOLUL 251

## Prelungirea perioadei de protecție conferite de un brevet medicamentelor și produselor de protecție a plantelor

(1) Părțile recunosc că medicamentele și produsele de protecție a plantelor<sup>1</sup> protejate de un brevet pe teritoriile lor respective pot să facă obiectul unei proceduri de autorizare administrativă înainte de introducerea pe piețele lor respective. Părțile recunosc că perioada cuprinsă între depunerea cererii de brevet și prima autorizare de introducere a produsului pe piață, astfel cum este definită în acest scop în legislația relevantă, poate să reducă perioada protecției efective conferite de brevet.

(2) Fiecare parte asigură protecție suplimentară, în conformitate cu actele sale cu putere de lege și normele sale administrative, pentru un produs care este protejat de un brevet și care a făcut obiectul procedurii de autorizare administrativă menționate la alineatul (1), pentru a compensa titularul unui brevet pentru reducerea protecției efective conferite de brevet. Clauzele și condițiile de asigurare a unei astfel de protecții suplimentare, inclusiv durata acesteia, se stabilesc în conformitate cu actele cu putere de lege și normele administrative ale părților.

(3) În sensul prezentului titlu, „medicament” înseamnă:

(a) orice substanță sau combinație de substanțe prezentată ca având proprietăți de tratare sau de prevenire a bolilor la oameni sau la animale; sau

---

<sup>1</sup> În sensul prezentului titlu, termenul „produs de protecție a plantelor” este definit pentru fiecare parte de legislațiile respective ale părților.



- (b) orice substanță sau combinație de substanțe care poate fi folosită sau administrată oamenilor sau animalelor fie pentru restabilirea, corectarea sau modificarea funcțiilor fiziologice prin exercitarea unei acțiuni farmacologice, imunologice sau metabolice, fie pentru stabilirea unui diagnostic medical.

## SECȚIUNEA 5

### PROTECȚIA INFORMAȚIILOR NEDIVULGATE

#### ARTICOLUL 252

##### Protecția secretelor comerciale

- (1) Fiecare parte stabilește proceduri judiciare civile și măsuri reparatorii adecvate pentru orice deținător de secrete comerciale, cu scopul de a preveni dobândirea, utilizarea sau divulgarea unui secret comercial și de a obține despăgubiri pentru o astfel de acțiune ori de câte ori este efectuată într-un mod care contravine practicilor comerciale loiale.

- (2) În sensul prezentei secțiuni, se aplică următoarele definiții:
- (a) „secret comercial” înseamnă informațiile care îndeplinesc toate cerințele următoare:
- (i) sunt secrete în sensul că nu sunt, ca întreg sau astfel cum se prezintă sau se articulează elementele acestora, cunoscute la nivel general sau ușor accesibile persoanelor din cercurile care se ocupă, în mod normal, de tipul de informații în cauză;
  - (ii) au valoare comercială prin faptul că sunt secrete; și
  - (iii) au făcut obiectul unor măsuri rezonabile, în circumstanțele date, luate de către persoana care deține în mod legal controlul asupra informațiilor respective, pentru a fi păstrate secrete;
- (b) „deținătorul secretului comercial” înseamnă orice persoană fizică sau juridică ce deține controlul legal asupra unui secret comercial.
- (3) În sensul prezentei secțiuni, cel puțin următoarele forme de comportament sunt considerate contrare practicilor comerciale loiale:
- (a) dobândirea unui secret comercial fără acordul deținătorului secretului comercial, ori de câte ori acesta este obținut prin accesul neautorizat, însușirea sau copierea oricăror documente, obiecte, materiale, substanțe sau fișiere electronice care se află în mod legal sub controlul deținătorului secretului comercial și care conțin secretul comercial sau din care poate fi dedus secretul comercial;

- (b) utilizarea sau divulgarea unui secret comercial ori de câte ori este săvârșită, fără consimțământul deținătorului secretului comercial, de o persoană despre care se constată că îndeplinește oricare dintre următoarele condiții:
- (i) a dobândit secretul comercial într-un mod menționat la litera (a);
  - (ii) încalcă un acord de confidențialitate sau orice altă obligație de a nu divulga secretul comercial; sau
  - (iii) încalcă o obligație contractuală sau de altă natură care limitează utilizarea secretului comercial;
- (c) dobândirea, utilizarea sau divulgarea unui secret comercial, ori de câte ori este săvârșită de o persoană care, în momentul dobândirii, utilizării sau divulgării, avea cunoștință sau ar fi trebuit să aibă cunoștință, în circumstanțele date, de faptul că secretul comercial a fost obținut, direct sau indirect, de la o altă persoană care a utilizat sau a divulgat secretul comercial în mod ilegal în înțelesul literei (b).
- (4) Nicio dispoziție a prezentei secțiuni nu se interpretează ca impunând vreunui dintre părți să considere oricare dintre următoarele comportamente contrare practicilor comerciale loiale:
- (a) descoperirea sau crearea independentă;
  - (b) aplicarea operațiilor de inginerie inversă asupra unui produs care a fost făcut public sau care se află în mod legal în posesia persoanei care a dobândit informațiile, atunci când persoanei care a dobândit informațiile nu i se aplică nicio obligație valabilă din punct de vedere legal de a limita dobândirea secretului comercial;

- (c) dobândirea, utilizarea sau divulgarea unui secret comercial prevăzută sau permisă de legislația fiecărei părți;
  - (d) exercitarea dreptului lucrătorilor sau al reprezentanților lucrătorilor la informare și la consultare în conformitate cu actele cu putere de lege și normele administrative ale părții respective.
- (5) Nicio dispoziție a prezentei secțiuni nu se interpretează ca afectând exercitarea dreptului la libertatea de exprimare și de informare, inclusiv libertatea și pluralismul mijloacelor de informare în masă, astfel cum sunt protejate în fiecare parte, ca restricționând mobilitatea angajaților sau ca aducând atingere autonomiei partenerilor sociali și dreptului acestora de a încheia contracte colective de muncă, în conformitate cu actele cu putere de lege și normele administrative ale părților.

#### ARTICOLUL 253

##### Protecția datelor prezentate pentru obținerea unei autorizații de introducere pe piață a unui medicament

- (1) Fiecare parte protejează informațiile comerciale confidențiale prezentate în scopul obținerii unei autorizații de introducere a medicamentelor pe piață (denumită în continuare „autorizația de introducere pe piață”) împotriva divulgării către terți, cu excepția cazului în care se iau măsuri pentru a se asigura că datele sunt protejate împotriva exploatării neeloiale în comerț sau cu excepția cazului în care divulgarea este necesară în scopul unui interes public superior.

(2) Fiecare parte se asigură că, pentru o perioadă limitată care urmează să fie stabilită de legislația sa internă și în conformitate cu orice condiții prevăzute în legislația sa internă, autoritatea responsabilă cu acordarea unei autorizații de introducere pe piață nu acceptă nicio cerere ulterioară de autorizație de introducere pe piață care se bazează pe rezultatele testelor preclinice sau ale studiilor clinice intervenționale prezentate în cererea depusă la autoritatea respectivă privind prima autorizație de introducere pe piață, fără consimțământul explicit al titularului primei autorizații de introducere pe piață, cu excepția cazului în care acordurile internaționale la care ambele părți sunt parte cuprind dispoziții contrare.

(3) De asemenea, fiecare parte se asigură că, pentru o perioadă limitată care urmează să fie stabilită de legislația sa internă și în conformitate cu orice condiții prevăzute în legislația sa internă, un medicament autorizat ulterior de autoritatea respectivă pe baza rezultatelor testelor preclinice și ale studiilor clinice intervenționale menționate la alineatul (2) nu se introduce pe piață în absența consimțământului explicit al titularului primei autorizații de introducere pe piață, cu excepția cazului în care acordurile internaționale la care ambele părți sunt parte cuprind dispoziții contrare.

(4) Prezentul articol nu aduce atingere perioadelor suplimentare de protecție pe care fiecare parte le poate prevedea în dreptul său intern.

## ARTICOLUL 254

Protecția datelor prezentate pentru obținerea autorizației de introducere pe piață a produselor de protecție a plantelor sau a produselor biocide

(1) Fiecare parte recunoaște dreptul temporar al proprietarului unui raport de testare sau de studiu, prezentat pentru prima dată în vederea obținerii unei autorizații de introducere pe piață, referitor la siguranța și eficacitatea unei substanțe active, a unui produs de protecție a plantelor sau a unui produs biocid. Pe parcursul acestei perioade, raportul de testare sau de studiu nu se utilizează în beneficiul niciunei alte persoane care urmărește să obțină o autorizație de introducere pe piață a unei substanțe active, a unui produs de protecție a plantelor sau a unui produs biocid, cu excepția cazului în care s-a dovedit existența consimțământului explicit al primului proprietar. În sensul prezentului articol, dreptul respectiv este denumit protecția datelor.

(2) Raportul de testare sau de studiu prezentat în scopul obținerii autorizației de introducere pe piață a unei substanțe active sau a unui produs de protecție a plantelor ar trebui să îndeplinească următoarele condiții:

- (a) să fie necesar pentru autorizare sau pentru modificarea unei autorizații pentru a permite utilizarea pe alte culturi; și
- (b) să fie recunoscut drept conform cu principiile de bună practică de laborator sau de bună practică experimentală.

(3) Perioada de protecție a datelor este de cel puțin 10 ani de la acordarea primei autorizații de către o autoritate relevantă situată pe teritoriul părții.

(4) Fiecare parte se asigură că organismele publice responsabile pentru acordarea autorizației de introducere pe piață nu utilizează informațiile menționate la alineatele (1) și (2) în beneficiul unui solicitant ulterior al unei autorizații ulterioare de introducere pe piață, indiferent dacă aceste informații au fost sau nu făcute publice.

(5) Fiecare parte stabilește norme pentru a se evita repetarea testelor pe animale vertebrate.

## SECȚIUNEA 6

### SOIURILE DE PLANTE

#### ARTICOLUL 255

##### Protecția drepturilor de proprietate asupra soiurilor de plante

Fiecare parte protejează drepturile asupra soiurilor de plante în conformitate cu dispozițiile Convenției internaționale pentru protecția noilor soiuri de plante (UPOV), astfel cum a fost revizuită ultima oară la Geneva la 19 martie 1991. Părțile cooperează pentru promovarea și asigurarea respectării acestor drepturi.

## CAPITOLUL 3

## ASIGURAREA RESPECTĂRII DREPTURILOR DE PROPRIETATE INTELECTUALĂ

## SECȚIUNEA 1

## DISPOZIȚII GENERALE

## ARTICOLUL 256

## Obligații generale

(1) Fiecare parte prevede, în cadrul propriei legislații, măsurile, procedurile și măsurile reparatorii necesare pentru a asigura respectarea drepturilor de proprietate intelectuală.

În sensul secțiunilor 1, 2 și 4 din prezentul capitol, termenul „drepturi de proprietate intelectuală” nu include drepturile care intră sub incidența secțiunii 5 din capitolul 2.

(2) Măsurile, procedurile și căile de atac menționate la alineatul (1):

(a) trebuie să fie corecte și echitabile;



- (b) nu trebuie să genereze o complexitate sau costuri inutile, termene nerezonabile sau întârzieri nejustificate;
- (c) trebuie să fie eficace, proporționale și disuasive;
- (d) trebuie să fie aplicate într-un mod care să evite crearea de obstacole în calea comerțului legitim și să ofere protecție împotriva folosirii lor abuzive.

#### ARTICOLUL 257

Persoane îndreptățite să solicite aplicarea măsurilor, a procedurilor și a măsurilor reparatorii

Fiecare parte recunoaște următoarele persoane ca fiind îndreptățite să solicite aplicarea măsurilor, a procedurilor și a măsurilor reparatorii menționate în secțiunile 2 și 4 din prezentul capitol:

- (a) titularii de drepturi de proprietate intelectuală în conformitate cu legislația unei părți;
- (b) toate celelalte persoane autorizate să utilizeze drepturile respective, în special deținătorii de licențe, în măsura în care acest lucru este permis de legislația unei părți și în conformitate cu aceasta; și
- (c) federațiile și asociațiile<sup>1</sup>, în măsura în care acest lucru este permis de legislația unei părți și în conformitate cu aceasta.

---

<sup>1</sup> Pentru mai multă certitudine și în măsura în care acest lucru este permis de legislația unei părți, termenul „federații și asociații” include cel puțin organismele de gestionare colectivă a drepturilor și organismele de protecție profesională care sunt recunoscute legal ca având dreptul de a-i reprezenta pe titularii drepturilor de proprietate intelectuală.

## SECȚIUNEA 2

PROCEDURI CIVILE ȘI ADMINISTRATIVE PENTRU ASIGURAREA RESPECTĂRII  
NORMELOR

## ARTICOLUL 258

## Măsuri pentru conservarea dovezilor

- (1) Fiecare parte se asigură că, încă înainte de începutul procedurilor de examinare pe fond a cauzei, la cererea unei părți care a prezentat mijloace de probă accesibile în mod rezonabil în sprijinul afirmației sale conform căreia dreptul său de proprietate intelectuală a fost încălcat sau este pe cale de a fi încălcat, autoritățile judiciare competente pot dispune adoptarea de măsuri provizorii prompte și eficiente pentru a conserva mijloacele de probă relevante în ceea ce privește presupusa încălcare, sub rezerva unor garanții adecvate și a protejării informațiilor confidențiale.
- (2) Astfel de măsuri pot să includă descrierea detaliată, cu sau fără prelevare de eșantioane, sau sechestrul fizic al mărfurilor care fac obiectul presupusei încălcări a drepturilor de proprietate intelectuală și, în cazurile corespunzătoare, a materialelor și a echipamentelor utilizate pentru a produce și/sau a distribui aceste mărfuri, precum și documentele care se referă la ele.

## ARTICOLUL 259

## Mijloace de probă

(1) Fiecare parte ia măsurile necesare pentru a permite autorităților judiciare competente ca, la cererea unei părți care a prezentat mijloace de probă accesibile în mod rezonabil și suficiente în sprijinul pretențiilor sale și a precizat că pretențiile respective se întemeiază pe mijloace de probă care se află sub controlul părții adverse, să dispună ca mijloacele de probă respective să fie prezentate de partea adversă, sub rezerva asigurării protecției informațiilor confidențiale.

(2) De asemenea, fiecare parte ia măsurile necesare pentru a permite autorităților judiciare competente să dispună, în cazurile în care un drept de proprietate intelectuală este încălcat la scară comercială, după caz, în aceleași condiții menționate la alineatul (1), comunicarea documentelor bancare, financiare sau comerciale aflate sub controlul părții adverse, sub rezerva asigurării protecției informațiilor confidențiale.

## ARTICOLUL 260

## Dreptul la informare

- (1) Fiecare parte se asigură că, în contextul unei acțiuni civile referitoare la încălcarea unui drept de proprietate intelectuală și ca răspuns la o cerere justificată și proporțională a reclamantului, autoritățile judiciare competente pot dispune ca autorul încălcării sau orice altă persoană să furnizeze informațiile privind originea și rețelele de distribuție ale mărfurilor sau serviciilor care încalcă un drept de proprietate intelectuală.
- (2) În sensul alineatului (1), „orice altă persoană” înseamnă o persoană despre care:
- (a) s-a constatat că deține la scară comercială mărfuri care încalcă drepturi de proprietate intelectuală;
  - (b) s-a constatat că folosește la scară comercială servicii care încalcă drepturi de proprietate intelectuală;
  - (c) s-a constatat că furnizează la scară comercială servicii utilizate în activități care încalcă drepturi de proprietate intelectuală; sau
  - (d) persoana prevăzută la litera (a), (b) sau (c) a semnalat că este implicată în producerea, fabricarea sau distribuirea mărfurilor sau în furnizarea serviciilor.

- (3) Informațiile menționate la alineatul (1) cuprind, după caz:
- (a) numele și adresele producătorilor, ale fabricanților, ale distribuitorilor, ale furnizorilor și ale altor deținători anteriori ai mărfurilor sau ai serviciilor, precum și ale angrosiștilor și ale vânzătorilor cu amănuntul destinatari;
  - (b) informații privind cantitățile produse, fabricate, livrate, primite sau comandate, precum și prețul obținut pentru mărfurile sau serviciile respective.
- (4) Alineatele (1) și (2) se aplică fără a aduce atingere altor acte legislative ale unei părți care:
- (a) acordă titularului dreptul de a primi informații mai cuprinzătoare;
  - (b) reglementează utilizarea în acțiunile civile a informațiilor comunicate în temeiul prezentului articol;
  - (c) reglementează răspunderea pentru utilizarea abuzivă a dreptului la informare;
  - (d) dau posibilitatea de a refuza furnizarea de informații care ar constrânge persoana menționată la alineatul (1) să recunoască propria participare sau participarea rudelor apropiate la o încălcare a unui drept de proprietate intelectuală;
  - (e) reglementează protecția confidențialității surselor de informații sau prelucrarea datelor cu caracter personal.

## ARTICOLUL 261

## Măsuri provizorii și asigurătorii

- (1) Fiecare parte se asigură că autoritățile sale judiciare pot, la cererea reclamantului, să emită împotriva presupusului autor al încălcării o ordonanță președințială menită să prevină orice încălcare iminentă a unui drept de proprietate intelectuală sau să interzică, cu titlu provizoriu și, sub rezerva, dacă este cazul, a plății unei daune cominatorii, atunci când legislația părții respective prevede acest lucru, continuarea presupuselor încălcări ale dreptului în cauză sau să subordoneze continuarea respectivă constituirii unor garanții destinate să asigure despăgubirea titularului dreptului. De asemenea, se poate emite o ordonanță președințială, în aceleași condiții, și împotriva unui intermediar ale cărui servicii sunt utilizate de către un terț pentru a încălca un drept de proprietate intelectuală.
- (2) Fiecare parte se asigură că autoritățile sale judiciare pot dispune, la cererea reclamantului, sechestrarea sau predarea mărfurilor despre care se crede că ar aduce atingere unui drept de proprietate intelectuală, pentru a împiedica introducerea sau circulația lor în circuitele comerciale.
- (3) În cazul unei presupuse încălcări săvârșite la scară comercială, fiecare parte se asigură că, dacă reclamantul dovedește că există circumstanțe care ar pune în pericol recuperarea prejudiciului, autoritățile judiciare pot dispune sechestrul asigurător asupra bunurilor mobile și imobile ale presupusului autor al încălcării, inclusiv blocarea conturilor sale bancare și a altor active. În acest scop, autoritățile competente pot dispune comunicarea unor documente bancare, financiare sau comerciale ori accesul corespunzător la informațiile relevante.

(4) Fiecare parte se asigură că autoritățile sale judiciare au competența, cu privire la măsurile menționate la alineatele (1), (2) și (3), de a obliga reclamantul să prezinte orice mijloc de probă accesibil în mod rezonabil, pentru a se convinge cu suficientă certitudine că acesta este titularul dreptului și că dreptul i-a fost încălcat sau că încălcarea respectivă este iminentă.

## ARTICOLUL 262

### Măsuri corective

(1) Fiecare parte se asigură că autoritățile sale judiciare pot dispune, la cererea reclamantului, fără a aduce atingere daunelor-interese datorate titularului dreptului ca urmare a încălcării săvârșite și fără despăgubiri de vreun fel, distrugerea mărfurilor despre care s-a constatat că încalcă un drept de proprietate intelectuală sau cel puțin scoaterea definitivă a mărfurilor respective din circuitele comerciale. Dacă este cazul, autoritățile judiciare pot, în aceleași condiții, să dispună și distrugerea materialelor și a echipamentelor utilizate cu preponderență pentru crearea sau fabricarea mărfurilor respective.

(2) Autoritățile judiciare ale fiecărei părți sunt abilitate să dispună ca măsurile respective să fie puse în aplicare pe cheltuiala autorului încălcării, cu excepția cazului în care se invocă motive speciale care să împiedice acest lucru.

## ARTICOLUL 263

## Ordonanțe președințiale

Fiecare parte se asigură că, atunci când s-a constatat printr-o hotărâre judecătorească o încălcare a unui drept de proprietate intelectuală, autoritățile judiciare pot pronunța împotriva autorului încălcării o ordonanță președințială prin care interzic continuarea încălcării. Fiecare parte se asigură, de asemenea, că autoritățile judiciare pot pronunța o ordonanță președințială împotriva intermediarilor ale căror servicii sunt folosite de către terți pentru a încălca un drept de proprietate intelectuală.

## ARTICOLUL 264

## Măsuri alternative

Fiecare parte poate să prevadă că, în cazurile în care este necesar și la cererea persoanei susceptibile să facă subiectul măsurilor prevăzute la articolul 262 sau 263, autoritățile judiciare pot dispune plata unei despăgubiri bănești în favoarea părții vătămate în locul aplicării măsurilor prevăzute la cele două articole menționate, dacă persoana respectivă a acționat fără intenție și fără neglijență, dacă aplicarea măsurilor în chestiune ar cauza persoanei respective un prejudiciu disproporționat și dacă despăgubirile bănești acordate părții vătămate par a fi, în mod rezonabil, satisfăcătoare.



## ARTICOLUL 265

## Daune-interese

- (1) Fiecare parte se asigură că, la cererea părții vătămate, autoritățile sale judiciare dispun ca autorul încălcării care s-a angajat în cunoștință de cauză într-o activitate de încălcare sau care avea motive întemeiate pentru a fi în cunoștință de cauză să îi plătească titularului dreptului daune-interese corespunzătoare prejudiciului real suferit de titularul dreptului ca urmare a încălcării.
- (2) Fiecare parte se asigură că, la stabilirea daunelor-interese, autoritățile judiciare:
  - (a) iau în considerare toate aspectele corespunzătoare, cum ar fi consecințele economice negative, inclusiv pierderea câștigurilor, suferite de partea vătămată, beneficiile realizate în mod necuvenit de către autorul încălcării și, după caz, și alte elemente decât factorii economici, cum ar fi prejudiciul moral cauzat titularului dreptului prin încălcarea respectivă; sau
  - (b) ca alternativă la litera (a), pot, atunci când este cazul, să stabilească o sumă forfetară pentru daune-interese, pe baza unor elemente cum ar fi cel puțin valoarea redevențelor sau a drepturilor care ar fi fost datorate dacă autorul încălcării ar fi cerut autorizația de a utiliza dreptul de proprietate intelectuală în cauză.
- (3) În cazul în care autorul încălcării nu s-a angajat în activitatea de încălcare cu bună știință sau având motive întemeiate pentru a fi în cunoștință de cauză, fiecare parte poate prevedea ca autoritățile judiciare să poată dispune recuperarea beneficiilor sau plata unor daune-interese care pot fi prestabilite.

## ARTICOLUL 266

## Cheltuieli de judecată

Fiecare parte se asigură că, în general, partea care cade în pretenții suportă cheltuieli de judecată rezonabile și proporționale, precum și alte cheltuieli efectuate de partea care a avut câștig de cauză, cu excepția situației în care principiile de echitate nu permit acest lucru.

## ARTICOLUL 267

## Publicarea hotărârilor judecătorești

Fiecare parte se asigură că, în cadrul acțiunilor în justiție introduse ca urmare a încălcării unui drept de proprietate intelectuală, autoritățile judiciare pot dispune, la cererea reclamantului și pe cheltuielile autorului încălcării, măsuri corespunzătoare pentru difuzarea informațiilor cu privire la hotărâre, inclusiv afișarea hotărârii, precum și publicarea sa integrală sau parțială.

## ARTICOLUL 268

## Prezumpția calității de autor sau de titular al dreptului

În scopul aplicării măsurilor, a procedurilor și a măsurilor reparatorii prevăzute în capitolul 3:

- (a) pentru ca autorul unei opere literare sau artistice să fie, până la proba contrară, considerat ca atare și îndreptățit, prin urmare, să introducă o acțiune în constatarea încălcării drepturilor, este suficient ca numele autorului să fie menționat pe operă în modul obișnuit; și
- (b) litera (a) se aplică *mutatis mutandis* titularilor de drepturi conexe dreptului de autor în ceea ce privește obiectul protejat de acestea.

## ARTICOLUL 269

## Proceduri administrative

În măsura în care, ca urmare a unor proceduri administrative, poate fi dispusă orice acțiune reparatorie civilă pe fondul cauzei, aceste proceduri respectă principii echivalente, în esență, cu cele enunțate în prezenta secțiune.

## SECȚIUNEA 3

PROCEDURI JUDICIARE CIVILE ȘI MĂSURI REPARATORII ÎN MATERIE DE SECRETE  
COMERCIALE

## ARTICOLUL 270

## Proceduri judiciare civile și măsuri reparatorii în materie de secrete comerciale

- (1) Fiecare parte se asigură că orice persoană care participă la procedurile judiciare civile menționate la articolul 252 alineatul (1) sau care are acces la documente care fac parte din aceste proceduri nu are voie să folosească sau să divulge secrete comerciale sau presupuse secrete comerciale pe care autoritățile judiciare competente, ca răspuns la o cerere motivată corespunzător a unei părți interesate, le-au calificat drept confidentiale și de care au luat cunoștință în urma acestei participări sau a acestui acces.
- (2) Fiecare parte se asigură că obligația menționată la alineatul (1) rămâne în vigoare atât timp cât este necesar după încheierea procedurilor judiciare civile.
- (3) În cadrul procedurilor judiciare civile menționate la articolul 252 alineatul (1), fiecare parte se asigură că autoritățile sale judiciare sunt abilitate cel puțin:
  - (a) să dispună măsuri provizorii, în conformitate cu actele lor cu putere de lege și normele lor administrative, pentru încetarea și interzicerea utilizării sau divulgării secretului comercial într-un mod care contravine practicilor comerciale loiale;

- (b) să dispună măsuri, în conformitate cu actele lor cu putere de lege și normele lor administrative, pentru încetarea sau, după caz, interzicerea utilizării sau divulgării secretului comercial într-un mod care contravine practicilor comerciale loiale;
- (c) să dispună, în conformitate cu actele lor cu putere de lege și normele lor administrative, ca orice persoană care a dobândit, a utilizat sau a divulgat un secret comercial într-un mod care contravine practicilor comerciale loiale și care știa sau ar fi trebuit să știe că se implică în dobândirea, utilizarea sau dezvăluirea unui secret comercial într-un mod care contravine practicilor comerciale loiale, să plătească deținătorul secretului comercial daune-interese proporționale cu prejudiciul real suferit ca urmare a dobândirii, utilizării sau divulgării secretului comercial;
- (d) să dispună măsurile specifice necesare pentru păstrarea confidențialității oricăror secrete comerciale sau presupuse secrete comerciale utilizate sau menționate în cursul procedurilor menționate la articolul 252 alineatul (1). Astfel de măsuri specifice pot include, în conformitate cu actele cu putere de lege și normele administrative ale fiecărei părți, inclusiv cu privire la drepturile la apărare, posibilitatea de a restricționa, integral sau parțial, accesul la anumite documente, de a restricționa accesul la audieri și la înregistrările sau transcrierile aferente acestora și de a pune la dispoziție versiuni neconfidențiale ale unor hotărâri judecătorești, din care au fost eliminate sau oculte pasajele care conțin secrete comerciale;
- (e) să impună sancțiuni oricărei persoane care participă la procedurile judiciare și care nu respectă sau refuză să respecte hotărârile judecătorești privind protecția secretului comercial sau a presupusului secret comercial.

(4) Fiecare parte se asigură că solicitarea de aplicare a măsurilor, a procedurilor și a măsurilor reparatorii prevăzute în prezentul articol este respinsă în cazul în care presupusa dobândire, utilizare sau divulgare a secretului comercial contrară practicilor comerciale loiale a avut loc, în conformitate cu actele sale cu putere de lege și normele sale administrative:

- (a) pentru dezvăluirea unei abateri, a unei fapte ilicite sau a unei activități ilegale, în scopul protejării interesului public general;
- (b) în cursul divulgării de către angajați către reprezentanții acestora ca parte a exercitării legitime de către reprezentanții respectivi a funcțiilor lor, cu condiția ca divulgarea să fi fost necesară pentru această exercitare legitimă;
- (c) în scopul protejării unui interes legitim recunoscut în actele cu putere de lege și normele administrative ale părții respective.

## SECȚIUNEA 4

## ASIGURAREA RESPECTĂRII LEGISLAȚIEI LA FRONTIERE

## ARTICOLUL 271

## Măsuri la frontieră

- (1) În ceea ce privește mărfurile supuse controlului vamal, fiecare parte adoptă sau menține proceduri prin care un titular de drepturi poate cere unei autorități competente<sup>1</sup> să suspende eliberarea mărfurilor suspectate sau să rețină mărfurile suspectate. În sensul prezentei secțiuni, „mărfuri suspectate” înseamnă mărfuri suspectate de încălcarea unor mărci, drepturi de autor sau drepturi conexe, indicații geografice, brevete, modelele de utilitate, desene sau modele industriale, topografii de circuite integrate și drepturi de proprietate asupra soiurilor de plante.
- (2) Fiecare parte dispune de sisteme electronice pentru gestionarea de către autoritatea vamală a cererilor aprobate sau înregistrate.
- (3) Fiecare parte se asigură că autoritățile sale competente nu percep taxe pentru a-și acoperi cheltuielile administrative ocazionate de prelucrarea unei cereri sau a unei înregistrări.
- (4) Fiecare parte se asigură că autoritățile sale competente decid cu privire la aprobarea sau înregistrarea cererilor într-un interval de timp rezonabil.

---

<sup>1</sup> Pentru Uniunea Europeană, autoritatea competentă înseamnă autoritățile vamale.

- (5) Fiecare parte prevede că cererile menționate la alineatul (1) se aplică transporturilor multiple.
- (6) În ceea ce privește mărfurile supuse controlului vamal, fiecare parte se asigură că autoritățile sale vamale pot acționa din proprie inițiativă pentru a suspenda eliberarea mărfurilor suspectate sau pentru a reține mărfurile suspectate.
- (7) Fiecare parte se asigură că autoritățile sale vamale utilizează analiza riscurilor pentru a identifica mărfurile suspectate.
- (8) Fiecare parte poate autoriza autoritatea sa vamală să furnizeze titularului dreptului, la cerere, informații cu privire la mărfuri, inclusiv o descriere și cantitățile reale sau estimate ale acestora și, dacă se cunosc, numele și adresa expeditorului, ale importatorului, ale exportatorului sau ale destinatarului, precum și țara de origine sau de proveniență a mărfurilor pentru care s-a suspendat acordarea liberului de vamă sau care au fost reținute.
- (9) Fiecare parte trebuie să dispună de proceduri care permit distrugerea mărfurilor suspectate, fără a fi necesare proceduri administrative sau judiciare prealabile pentru stabilirea formală a încălcărilor, în cazul în care persoanele vizate sunt de acord cu distrugerea sau nu se opun acesteia. În cazul în care mărfurile suspectate nu sunt distruse, fiecare parte se asigură că, în afara circumstanțelor excepționale, mărfurile de acest fel sunt eliminate din circuitul comercial într-un mod prin care să se evite prejudicierea titularului de drepturi.
- (10) Fiecare parte dispune de proceduri care permit distrugerea rapidă a mărcilor contrafăcute și a mărfurilor piratate transmise prin mesageria poștală sau prin serviciile de curierat.



(11) Fiecare parte prevede că, la cererea autorităților vamale, titularul cererii aprobate sau înregistrate este obligat să ramburseze costurile suportate de autoritățile vamale sau de alte părți care acționează în numele autorităților vamale, din momentul reținerii sau suspendării acordării liberului de vamă pentru mărfuri, inclusiv costurile aferente depozitării și manipulării, precum și orice costuri legate de distrugerea sau eliminarea mărfurilor.

(12) Fiecare parte poate decide să nu aplice prezentul articol în cazul importului de mărfuri introduse pe piață într-o altă țară de către titularul de drepturi sau cu consimțământul acestuia. Părțile pot exclude de la aplicarea prezentului articol mărfurile cu caracter necomercial aflate în bagajele personale ale călătorilor.

(13) Fiecare parte permite autorităților sale vamale să întrețină un dialog periodic și să promoveze cooperarea cu părțile interesate relevante și cu alte autorități cu atribuții în asigurarea aplicării legislației în domeniul drepturilor de proprietate intelectuală.

(14) Părțile cooperează în ceea ce privește comerțul internațional cu mărfuri suspectate. În special, în măsura în care este posibil, părțile fac schimb de informații relevante, cu privire la comerțul cu mărfuri suspectate care afectează una dintre părți.

(15) Fără a aduce atingere altor forme de cooperare, în ceea ce privește încălcarea legislației în materie de drepturi de proprietate intelectuală a cărei asigurare a respectării este de competența autorităților vamale ale părților în conformitate cu prezentul articol se aplică Protocolul privind asistența administrativă reciprocă în domeniul vamal.

## ARTICOLUL 272

## Coerența cu GATT 1994 și cu Acordul TRIPS

În vederea punerii în aplicare a măsurilor la frontieră pentru asigurarea respectării drepturilor de proprietate intelectuală de către autoritățile vamale, indiferent dacă acestea intră sau nu sub incidența prezentei secțiuni, părțile asigură coerența cu obligațiile care le revin în temeiul GATT 1994 și al Acordului TRIPS și, în special, cu articolul V din GATT 1994 și cu articolul 41 și secțiunea 4 din partea a III-a a Acordului TRIPS.

## CAPITOLUL 4

## ALTE DISPOZIȚII

## ARTICOLUL 273

## Cooperare

(1) Părțile cooperează în vederea sprijinirii punerii în aplicare a angajamentelor și obligațiilor asumate în temeiul prezentului titlu.

- (2) Domeniile de cooperare includ următoarele activități, fără a se limita la acestea:
- (a) schimbul de informații privind cadrul juridic referitor la drepturile de proprietate intelectuală și normele relevante în materie de protecție și de asigurare a respectării acestora;
  - (b) schimbul de experiență cu privire la evoluțiile legislative, la asigurarea respectării drepturilor de proprietate intelectuală și la aplicarea legii la nivel central și subcentral de către autoritățile vamale, polițienești, administrative și judiciare;
  - (c) coordonarea pentru prevenirea exporturilor de mărfuri contrafăcute, inclusiv coordonarea cu alte țări;
  - (d) asistență tehnică, consolidarea capacităților, schimburile de personal și formarea personalului;
  - (e) protejarea și apărarea drepturilor de proprietate intelectuală și difuzarea de informații în această privință, printre altele către mediul de afaceri și societatea civilă;
  - (f) sensibilizarea consumatorilor și a titularilor de drepturi;
  - (g) îmbunătățirea cooperării instituționale, în special între oficiile pentru proprietate intelectuală ale părților;
  - (h) educarea și sensibilizarea publicului larg în ceea ce privește politicile referitoare la protecția și asigurarea respectării drepturilor de proprietate intelectuală;

- (i) promovarea protecției și a asigurării respectării drepturilor de proprietate intelectuală prin intermediul colaborării dintre sectorul public și cel privat, cu implicarea întreprinderilor mici și mijlocii;
  - (j) elaborarea unor strategii eficiente de identificare a categoriilor de public și a programelor de comunicare pentru a sensibiliza într-o mai mare măsură consumatorii și mijloacele de informare în masă cu privire la impactul încălcării drepturilor de proprietate intelectuală, inclusiv riscul pentru sănătate și siguranță și legătura cu criminalitatea organizată.
- (3) Părțile păstrează un contact permanent, fie în mod direct, fie prin intermediul Comitetului specializat în comerț privind proprietatea intelectuală, cu privire la toate aspectele legate de punerea în aplicare și funcționarea prezentului titlu.

## ARTICOLUL 274

### Inițiative voluntare ale părților interesate

Fiecare parte depune eforturi pentru a facilita inițiative voluntare ale părților interesate de reducere a încălcărilor drepturilor de proprietate intelectuală, inclusiv în mediul online și pe alte piețe, care să se axeze pe probleme concrete și să caute soluții practice realiste, echilibrate, proporționale și echitabile pentru toate părțile implicate, de exemplu în următoarele moduri:

- (a) fiecare parte depune eforturi pentru reunirea consensuală a părților interesate pe teritoriul său, cu scopul de a facilita inițiativele voluntare pentru găsirea de soluții și eliminarea diferențelor în ceea ce privește protecția și asigurarea respectării drepturilor de proprietate intelectuală și reducerea încălcărilor;

- (b) părțile se străduiesc să facă schimb de informații cu privire la eforturile de facilitare a inițiativelor voluntare ale părților interesate pe teritoriile lor; și
- (c) părțile depun eforturi pentru a promova dialogul deschis și cooperarea între părțile interesate ale fiecăreia dintre ele și pentru a încuraja părțile interesate să caute soluții comune și să elimine împreună diferențele în ceea ce privește protecția și asigurarea respectării drepturilor de proprietate intelectuală și reducerea încălcărilor.

## ARTICOLUL 275

### Revizuirea legată de indicațiile geografice

Luând act de dispozițiile relevante ale oricărui acord bilateral anterior dintre Regatul Unit, pe de o parte, și Uniunea Europeană și Comunitatea Europeană a Energiei Atomice, pe de altă parte, părțile pot depune în comun eforturi rezonabile pentru a conveni asupra unor norme pentru protecția și asigurarea aplicării efective la nivel intern a indicațiilor lor geografice.

## TITLUL VI

## ACHIZIȚII PUBLICE

## CAPITOLUL 1

## DOMENIU DE APLICARE

## ARTICOLUL 276

## Obiectiv

Obiectivul prezentului titlu este de a garanta accesul furnizorilor fiecărei părți la oportunități sporite de participare la proceduri de achiziții publice și de a consolida transparența procedurilor de achiziții publice.

## ARTICOLUL 277

## Încorporarea anumitor dispoziții din AAP și achiziții publice reglementate

(1) Dispozițiile din AAP care sunt menționate în secțiunea A din anexa 25, inclusiv anexele fiecărei părți la apendicele I la AAP, se încorporează în prezentul titlu.

(2) În sensul prezentului titlu, „achiziții publice reglementate” înseamnă achizițiile publice cărora li se aplică dispozițiile articolului II din AAP și, în plus, achizițiile publice enumerate în secțiunea B din anexa 25.

(3) În ceea ce privește achizițiile publice reglementate, fiecare parte aplică, *mutatis mutandis*, dispozițiile din AAP menționate în secțiunea A din anexa 25 față de furnizorii, bunurile sau serviciile celeilalte părți.

## CAPITOLUL 2

### NORME SUPLIMENTARE PENTRU ACHIZIȚIILE PUBLICE REGLEMENTATE

#### ARTICOLUL 278

##### Utilizarea de mijloace electronice în procedurile de achiziții publice

- (1) Fiecare parte se asigură că entitățile sale contractante efectuează procedurile de achiziții publice reglementate prin mijloace electronice, în cea mai mare măsură posibilă.
- (2) Se consideră că o entitate contractantă efectuează achiziții publice reglementate prin mijloace electronice atunci când entitatea folosește mijloace electronice de informare și comunicare pentru:
  - (a) publicarea anunțurilor și a documentației de achiziție în cadrul procedurilor de achiziții publice; și
  - (b) depunerea cererilor de participare și a ofertelor.

(3) Cu excepția anumitor situații specifice, mijloacele electronice de informare și comunicare folosite trebuie să fie nediscriminatorii, general disponibile și interoperabile cu produsele tehnologiei informației și comunicațiilor de uz general și să nu limiteze accesul la procedura de achiziție publică.

(4) Fiecare parte se asigură că entitățile sale contractante primesc și procesează facturi electronice în conformitate cu legislația sa.

## ARTICOLUL 279

### Publicare electronică

În ceea ce privește achizițiile publice reglementate, toate anunțurile de achiziții publice, inclusiv anunțurile de intenție referitoare la contractele de achiziție publică, anunțurile sumare, anunțurile privind achizițiile planificate și anunțurile de atribuire a contractelor, trebuie să fie accesibile direct prin mijloace electronice, în mod gratuit, prin intermediul unui punct unic de acces pe internet.



## ARTICOLUL 280

## Documente justificative

Fiecare parte se asigură că, la momentul depunerii cererilor de participare sau la momentul depunerii ofertelor, entitățile contractante nu solicită furnizorilor să prezinte, integral sau parțial, documentele justificative care atestă că nu se află într-una dintre situațiile în care un furnizor poate fi exclus și că îndeplinesc condițiile de participare, cu excepția cazului în care acest lucru este necesar pentru a asigura buna desfășurare a procedurii de achiziții publice.

## ARTICOLUL 281

## Condiții de participare

Fiecare parte se asigură că, atunci când entitățile sale contractante impun unui furnizor condiția de a demonstra experiența anterioară pentru a putea participa la o achiziție publică reglementată, furnizorului nu i se impune ca respectiva experiență să fi fost dobândită pe teritoriul părții respective.

## ARTICOLUL 282

## Sisteme de înregistrare și proceduri de calificare

O parte care menține un sistem de înregistrare a furnizorilor se asigură că furnizorii interesați pot solicita înregistrarea în orice moment. Orice furnizor interesat care a făcut o cerere este informat într-un termen rezonabil cu privire la decizia de acceptare sau de respingere a cererii respective.

## ARTICOLUL 283

## Licitație restrânsă

Fiecare parte se asigură că, atunci când o entitate contractantă utilizează o procedură de licitație restrânsă, entitatea contractantă transmite invitații de participare la licitație unui număr suficient de furnizori pentru a asigura o concurență reală, fără a afecta eficiența operațională a sistemului de achiziții publice.

## ARTICOLUL 284

## Prețuri neobișnuit de scăzute

În conformitate cu articolul XV alineatul (6) din AAP, atunci când primește o ofertă care prevede un preț neobișnuit de scăzut față de prețurile prevăzute în celelalte oferte depuse, entitatea contractantă poate verifica cu furnizorul și dacă prețul ia în considerare acordarea de subvenții.

## ARTICOLUL 285

## Considerente de mediu, de ordin social și de muncă

Fiecare parte se asigură că entitățile sale contractante pot ține cont de considerente de mediu, de muncă și de ordin social pe toată durata procedurii de achiziții publice, cu condiția ca respectivele considerente să fie compatibile cu normele stabilite în capitolele 1 și 2 și să fie indicate în anunțul de intenție referitor la contractul de achiziție publică sau în alt anunț utilizat ca anunț de intenție referitor la contractul de achiziție publică sau în documentația de licitație.

## ARTICOLUL 286

## Procedurile de control interne

- (1) În cazul în care o autoritate administrativă imparțială este desemnată de către una dintre părți în temeiul articolului XVIII alineatul (4) din AAP, partea respectivă se asigură că:
- (a) membrii autorității desemnate sunt independenți, imparțiali și liberi de influențe externe pe durata mandatului;
  - (b) membrii autorității desemnate nu sunt revocați împotriva voinței lor pe durata mandatului, cu excepția cazului în care revocarea lor este impusă de dispozițiile care reglementează autoritatea desemnată; și

(c) președintele sau cel puțin un alt membru al autorității desemnate deține calificări juridice și profesionale echivalente cu cele necesare pentru judecători, juriști sau alți practicieni în domeniul dreptului calificați în conformitate cu actele cu putere de lege și normele administrative ale părții.

(2) Fiecare parte adoptă sau menține proceduri care prevăd măsuri provizorii prompte menite să îi permită furnizorului să participe în continuare la procedura de achiziții publice. Aceste măsuri provizorii, prevăzute la articolul XVIII alineatul (7) litera (a) din AAP, pot duce la suspendarea procesului de achiziție sau, în cazul în care a fost încheiat un contract de către entitatea contractantă și o parte a prevăzut astfel, la suspendarea executării contractului. Procedurile pot prevedea că se poate ține cont de consecințele negative majore asupra intereselor vizate, inclusiv asupra interesului public, atunci când se decide dacă ar trebui aplicate astfel de măsuri. Decizia de a nu acționa se motivează în scris.

(3) În cazul în care un furnizor interesat sau participant a depus o contestație la autoritatea desemnată menționată la alineatul (1), fiecare parte trebuie, în principiu, să asigure faptul că o entitate contractantă nu încheie contractul până când autoritatea în cauză nu ia o decizie sau formulează o recomandare cu privire la contestație referitoare la măsuri interimare, la acțiuni corective sau la o compensare pentru pierderea sau prejudiciile suferite, astfel cum se menționează la alineatele (2), (5) și (6), în conformitate cu normele, reglementările și procedurile sale. Fiecare parte poate să prevadă că, în circumstanțe justificate în mod corespunzător și inevitabile, contractul poate fi totuși încheiat.

- (4) Fiecare parte poate să prevadă:
- (a) o perioadă de așteptare între decizia de atribuire a contractului și încheierea contractului pentru a acorda suficient timp furnizorilor respinși să evalueze dacă este oportun să inițieze o procedură de control; sau
  - (b) o perioadă suficientă pentru ca un furnizor interesat să depună o contestație, ceea ce ar putea constitui un motiv de suspendare a executării unui contract.
- (5) Acțiunile corective prevăzute la articolul XVIII alineatul (7) litera (b) din AAP pot include una sau mai multe dintre următoarele:
- (a) eliminarea specificațiilor tehnice, economice sau financiare discriminatorii din invitația de participare la procedura de achiziție publică, din documentele contractului sau din orice alte document legat de procedura de achiziție și desfășurarea unor noi proceduri de achiziții publice;
  - (b) repetarea procedurii de achiziție fără modificarea condițiilor;
  - (c) anularea deciziei de atribuire a contractului și adoptarea unei noi decizii de atribuire a contractului;
  - (d) rezilierea unui contract sau declararea acestuia ca fiind lipsit de efecte; sau
  - (e) adoptarea altor măsuri cu scopul de a remedia o încălcare a capitolelor 1 și 2, de exemplu obligarea la plata unei penalități cominatorii până la remedierea efectivă a încălcării.

(6) În conformitate cu articolul XVIII alineatul (7) litera (b) din AAP, fiecare parte poate să prevadă acordarea de compensații pentru pierderile sau prejudiciile suferite. În această privință, în cazul în care organismul de soluționare a căilor de atac al părții nu este o instanță judecătorească și un furnizor consideră că a existat o încălcare a actelor cu putere de lege și a normelor administrative interne de punere în aplicare a obligațiilor prevăzute în capitolele 1 și 2 din prezentul titlu, furnizorul poate sesiza o instanță judecătorească, inclusiv în vederea obținerii unei compensații, în conformitate cu procedurile judiciare ale părții în cauză.

(7) Fiecare parte adoptă sau menține procedurile necesare prin care deciziile sau recomandările făcute de organismele de soluționare a căilor de atac să fie puse efectiv în aplicare sau deciziile organismelor de control jurisdicțional să fie executate efectiv.

### CAPITOLUL 3

#### TRATAMENTUL NAȚIONAL CARE DEPĂȘEȘTE CADRUL ACHIZIȚIILOR PUBLICE REGLEMENTATE

#### ARTICOLUL 287

##### Definiții

(1) În sensul prezentului capitol, tratamentul acordat de una dintre părți în temeiul prezentului capitol înseamnă:

(a) cu privire la Regatul Unit, un tratament nu mai puțin favorabil decât cel mai favorabil tratament acordat, în situații similare, furnizorilor din Regatul Unit; și

- (b) cu privire la un stat membru, un tratament nu mai puțin favorabil decât cel mai favorabil tratament acordat, în situații similare, pe teritoriul statului membru respectiv, furnizorilor din respectivul stat membru.
- (2) În sensul prezentului capitol, furnizor al unei părți, care este persoană juridică, înseamnă:
- (a) pentru Uniune, o persoană juridică constituită sau organizată în conformitate cu legislația Uniunii sau cel puțin a unui stat membru și implicată în activități comerciale substanțiale, înțelese de Uniune, în conformitate cu notificarea Tratatului de instituire a Comunității Europene către OMC (WT/REG39/1), ca fiind echivalente cu conceptul de „legătură efectivă și continuă” cu economia unui stat membru, consacrat la articolul 54 din TFUE, pe teritoriul Uniunii; și
- (b) pentru Regatul Unit, o persoană juridică constituită sau organizată în conformitate cu legislația Regatului Unit și implicată în activități comerciale substanțiale pe teritoriul Regatului Unit.

## ARTICOLUL 288

## Tratamentul național aplicat furnizorilor stabiliți pe plan local

- (1) În ceea ce privește achizițiile publice, o măsură luată de oricare dintre părți nu poate avea drept rezultat pentru furnizorii celeilalte părți stabiliți pe teritoriul său prin constituirea, achiziționarea sau menținerea unei persoane juridice un tratament mai puțin favorabil decât cel pe care partea respectivă îl acordă propriilor furnizori similari<sup>1</sup>.
- (2) Aplicarea obligației de tratament național prevăzută la prezentul articol continuă să se supună excepțiilor de securitate și de ordin general, astfel cum sunt definite la articolul III din AAP, chiar dacă achiziția publică nu face parte din categoria achizițiilor publice care intră sub incidența prezentului titlu.

## CAPITOLUL 4

## ALTE DISPOZIȚII

## ARTICOLUL 289

## Modificarea și rectificarea angajamentelor privind accesul pe piață

Fiecare parte își poate modifica sau rectifica angajamentele privind accesul pe piață, menționate în subsecțiunea care îi corespunde din anexa 25 secțiunea B, în conformitate cu procedurile prevăzute la articolele 290-293.

---

<sup>1</sup> Pentru mai multă certitudine, la aplicarea obligației privind tratamentul național prevăzută la prezentul articol se aplică excepțiile menționate la nota 3 din notele de la subsecțiunile B1 și B2 din secțiunea B a anexei 25.



## ARTICOLUL 290

## Modificări

- (1) Partea care intenționează să modifice o subsecțiune din secțiunea B a anexei 25:
  - (a) notifică acest lucru în scris celeilalte părți; și
  - (b) include în notificare o propunere de ajustări compensatorii adecvate pentru cealaltă parte, în vederea menținerii unui nivel al angajamentelor privind accesul pe piață comparabil cu cel existent anterior modificării.
- (2) În pofida alineatului (1) litera (b), niciuna dintre părți nu este obligată să asigure ajustări compensatorii celeilalte părți dacă modificarea propusă vizează o entitate contractantă asupra căreia partea a renunțat efectiv să exercite control sau influență în ceea ce privește achizițiile publice reglementate.

Se prezumă că una dintre părți a renunțat efectiv să exercite control sau influență asupra achizițiilor publice reglementate ale entităților contractante dacă entitatea contractantă este expusă concurenței pe piețe pe care accesul nu este restricționat.

(3) Cealaltă parte se poate opune modificării menționate la alineatul (1) litera (a) în cazul în care contestă faptul că:

- (a) ajustarea compensatorie propusă în conformitate cu alineatul (1) litera (b) este adecvată pentru menținerea unui nivel comparabil al angajamentelor privind accesul pe piață stabilite de comun acord; sau
- (b) modificarea vizează o entitate contractantă asupra căreia partea a renunțat efectiv să exercite control sau influență, astfel cum se prevede la alineatul (2).

Cealaltă parte trebuie să obiecteze în scris în termen de 45 de zile de la primirea notificării menționate la alineatul (1) litera (a), în caz contrar considerându-se că a acceptat ajustarea compensatorie sau modificarea, inclusiv în sensul părții a șasea titlul I.

## ARTICOLUL 291

### Rectificări

- (1) Partea care intenționează să rectifice o subsecțiune din secțiunea B a anexei 25 notifică acest lucru în scris celeilalte părți.

Următoarele modificări la o subsecțiune din secțiunea B a anexei 25 sunt considerate rectificări, cu condiția să nu afecteze angajamentele privind accesul pe piață stabilite de comun acord, astfel cum sunt prevăzute în prezentul titlu:

- (a) o modificare a denumirii unei entități contractante;
- (b) o fuziune a două sau mai multe entități contractante enumerate în respectiva subsecțiune; și
- (c) divizarea unei entități contractante enumerate în respectiva subsecțiune în două sau mai multe entități contractante care sunt adăugate la entitățile contractante enumerate în aceeași subsecțiune.

(2) Oricare dintre părți poate notifica celeilalte părți o obiecție la o rectificare propusă în termen de 45 de zile de la data la care a primit notificarea. Partea care transmite o obiecție își prezintă motivele pentru care consideră că rectificarea propusă nu este o modificare prevăzută la alineatul (1) și descrie efectul rectificării propuse asupra angajamentelor privind accesul pe piață stabilite de comun acord, astfel cum sunt prevăzute în prezentul titlu. În cazul în care, în termen de 45 de zile de la primirea notificării, nu este depusă în scris nicio astfel de obiecție, se consideră că partea a fost de acord cu rectificarea propusă.

## ARTICOLUL 292

## Consultări și soluționarea litigiilor

Dacă una dintre părți formulează obiecții la modificarea propusă sau la ajustările compensatorii propuse, astfel cum sunt menționate la articolul 290, ori la rectificarea propusă, astfel cum este menționată la articolul 291, părțile încearcă să soluționeze chestiunea prin consultări. Dacă nu se ajunge la niciun acord în termen de 60 de zile de la primirea obiecției, partea care dorește să modifice sau să rectifice subsecțiunea care îi corespunde din secțiunea B a anexei 25 poate deferi chestiunea procedurii de soluționare a litigiilor, în conformitate cu titlul I din partea a șasea, pentru a se stabili dacă obiecția este justificată.

## ARTICOLUL 293

## Modificarea secțiunii B din anexa 25

Dacă niciuna dintre părți nu formulează obiecții la o modificare, în temeiul articolului 290 alineatul (3), sau la o rectificare, în temeiul articolului 291 alineatul (2), ori dacă modificările sau rectificările sunt convenite de părți prin intermediul consultărilor menționate la articolul 292 sau dacă respectiva chestiune este soluționată definitiv în temeiul părții a șasea titlul I, Consiliul de parteneriat modifică subsecțiunea relevantă din secțiunea B a anexei 25 pentru a reflecta modificările sau rectificările corespunzătoare sau ajustările compensatorii.

## ARTICOLUL 294

## Cooperare

- (1) Părțile recunosc avantajele care pot rezulta din cooperarea pentru promovarea internațională a liberalizării reciproce a piețelor de achiziții publice.
- (2) Sub rezerva disponibilității tehnice, părțile își pun reciproc la dispoziție date statistice anuale cu privire la achizițiile publice reglementate.

## TITLUL VII

## ÎNTRINDERILE MICI ȘI MIJLOCII (IMM)

## ARTICOLUL 295

## Obiectiv

Obiectivul prezentului titlu este de a consolida capacitatea întreprinderilor mici și mijlocii de a beneficia de prezenta rubrică.

## ARTICOLUL 296

## Schimb de informații

(1) Fiecare parte creează sau menține o pagină de internet accesibilă publicului, dedicată întreprinderilor mici și mijlocii, care cuprinde informații cu privire la prezenta rubrică, inclusiv:

- (a) un rezumat al prezentei rubrici;
- (b) o descriere a dispozițiilor cuprinse în prezenta rubrică, pe care fiecare parte le consideră relevante pentru întreprinderile mici și mijlocii ale ambelor părți; și
- (c) orice informații suplimentare pe care fiecare parte le consideră potențial utile pentru întreprinderile mici și mijlocii interesate să beneficieze de prezenta rubrică.

(2) Fiecare parte include pe pagina de internet prevăzută la alineatul (1) un link de internet către:

- (a) textul prezentei rubrici;
- (b) pagina de internet echivalentă a celeilalte părți; și
- (c) paginile de internet ale autorităților proprii despre care partea consideră că ar furniza informații utile persoanelor interesate să desfășoare activități comerciale și economice pe teritoriul său.

- (3) Fiecare parte include pe pagina de internet menționată la alineatul (1) un link de internet către paginile de internet ale propriilor autorități care conțin informații cu privire la aspectele următoare:
- (a) acte cu putere de lege și norme administrative în domeniul vamal, proceduri de import, export și tranzit, precum și formulare, documente și alte informații relevante necesare;
  - (b) acte cu putere de lege, norme administrative și proceduri privind drepturile de proprietate intelectuală, inclusiv indicațiile geografice;
  - (c) acte cu putere de lege și norme administrative de ordin tehnic, inclusiv, atunci când este necesar, proceduri obligatorii de evaluare a conformității și linkuri către liste de organisme de evaluare a conformității, în cazurile în care evaluarea conformității de către o terță parte este obligatorie, astfel cum se prevede în titlul I capitolul 4;
  - (d) acte cu putere de lege și norme administrative privind măsurile sanitare și fitosanitare care vizează operațiunile de import și export, astfel cum se prevede în titlul I capitolul 3;
  - (e) acte cu putere de lege și norme administrative privind achizițiile publice, punctul unic de acces pe internet la anunțurile de achiziții publice, astfel cum se prevede în titlul VI și în alte dispoziții relevante cuprinse în titlul menționat;
  - (f) proceduri de înregistrare a societăților; și
  - (g) alte informații despre care partea consideră că ar putea fi de ajutor întreprinderilor mici și mijlocii.

(4) Fiecare parte include pe pagina de internet menționată la alineatul (1) un link de internet către o bază de date care este accesibilă pentru căutare electronică prin codul din nomenclatura tarifară și care include următoarele informații privind accesul la piața sa:

(a) în ceea ce privește măsurile tarifare și informațiile legate de tarife:

- (i) nivelurile taxelor vamale și ale contingentelor, inclusiv nivelul taxelor vamale aplicabile națiunii celei mai favorizate, nivelurile taxelor vamale aplicabile țărilor care nu sunt incluse în regimul clauzei națiunii celei mai favorizate, nivelurile tarifare preferențiale și contingentele tarifare preferențiale;
- (ii) accizele;
- (iii) taxele (taxa pe valoarea adăugată/impozitul pe cifra de afaceri);
- (iv) taxele vamale sau de altă natură, inclusiv alte taxe specifice produselor;
- (v) regulile de origine, astfel cum se prevede în titlul I capitolul 2;
- (vi) rambursarea sau amânarea taxelor vamale sau alte tipuri de exonerare care permit reducerea sau rambursarea taxelor vamale ori scutirea de acestea;
- (vii) criteriile utilizate pentru determinarea valorii în vamă a mărfurilor; și
- (viii) alte măsuri tarifare;



- (b) în ceea ce privește măsurile netarifare referitoare la nomenclatura tarifară vamală:
- (i) informațiile necesare pentru procedurile de import; și
  - (ii) informațiile referitoare la măsurile netarifare.
- (5) Fiecare parte actualizează, cu regularitate sau la solicitarea celeilalte părți, informațiile și linkurile menționate la alineatele (1)-(4) pe care le menține pe pagina sa de internet, pentru a se asigura că respectivele informații și linkuri sunt actualizate și exacte.
- (6) Fiecare parte se asigură că informațiile și linkurile menționate la alineatele (1)-(4) sunt prezentate în mod adecvat pentru a putea fi utilizate de întreprinderile mici și mijlocii. Fiecare parte depune eforturi pentru a pune informațiile la dispoziție în limba engleză.
- (7) Pentru accesarea informațiilor furnizate în temeiul alineatelor (1)-(4) nu se percepe nicio taxă de la nicio persoană a vreuneia dintre părți.

## ARTICOLUL 297

### Puncte de contact pentru întreprinderile mici și mijlocii

- (1) La intrarea în vigoare a prezentului acord, fiecare parte desemnează un punct de contact pentru îndeplinirea funcțiilor enumerate la prezentul articol și notifică celeilalte părți datele de contact ale acestuia. Părțile își notifică reciproc, cu promptitudine, orice modificare a respectivelor date de contact.

- (2) Punctele de contact pentru întreprinderile mici și mijlocii ale părților:
- (a) urmăresc să asigure că nevoile întreprinderilor mici și mijlocii sunt luate în considerare la punerea în aplicare a prezentei rubrici și că întreprinderile mici și mijlocii ale ambelor părți pot beneficia de prezenta rubrică;
  - (b) examinează modalități de consolidare a cooperării dintre părți în legătură cu chestiuni relevante pentru întreprinderile mici și mijlocii, în vederea sporirii oportunităților comerciale și de investiții pentru întreprinderile mici și mijlocii;
  - (c) se asigură să informațiile menționate la articolul 296 sunt actualizate, exacte și relevante pentru întreprinderile mici și mijlocii. Prin intermediul punctului de contact pentru întreprinderile mici și mijlocii, oricare dintre părți poate propune informații suplimentare pe care cealaltă parte le poate include pe paginile sale de internet care trebuie să fie menținute în conformitate cu articolul 296;
  - (d) examinează orice chestiune care prezintă relevanță pentru întreprinderile mici și mijlocii în legătură cu punerea în aplicare a prezentei rubrici, inclusiv:
    - (i) schimbul de informații cu scopul de a sprijini Consiliul de parteneriat în sarcina sa de monitorizare și punere în aplicare a aspectelor referitoare la întreprinderile mici și mijlocii, prevăzute în prezenta rubrică;
    - (ii) sprijinirea comitetelor specializate, a grupurilor lucru comune și a punctelor de contact instituite în temeiul prezentului acord cu privire la analizarea chestiunilor care prezintă relevanță pentru întreprinderile mici și mijlocii;

- (e) elaborarea, în comun sau separat, a unor rapoarte periodice privind activitățile realizate, care să fie prezentate spre examinare Consiliului de parteneriat; și
  - (f) examinarea oricărei alte chestiuni care decurge din prezentul acord și care se referă la întreprinderile mici și mijlocii, în funcție de ceea ce convin părțile.
- (3) Punctele de contact pentru întreprinderile mici și mijlocii ale părților își derulează activitatea prin intermediul canalelor de comunicare stabilite de părți, care pot include poșta electronică, videoconferințele sau alte mijloace. Acestea se pot și întâlni, când este necesar.
- (4) Pentru derularea activităților proprii, punctele de contact pentru întreprinderile mici și mijlocii pot solicita cooperarea cu experți și organizații externe, după cum este necesar.

#### ARTICOLUL 298

##### Relația cu partea a șasea

Titlul I din partea a șasea nu se aplică în ceea ce privește prezentul titlu.

## TITLUL VIII

## ENERGIE

## CAPITOLUL 1

## DISPOZIȚII GENERALE

## ARTICOLUL 299

## Obiective

Obiectivele prezentului titlu sunt să faciliteze comerțul și investițiile între părți în domeniul energiei și al materiilor prime, să sprijine siguranța alimentării și sustenabilitatea mediului, contribuind în special la combaterea schimbărilor climatice în aceste domenii.

## ARTICOLUL 300

## Definiții

- (1) În sensul prezentului titlu, se aplică următoarele definiții:
- (a) „Agenția pentru Cooperarea Autorităților de Reglementare din Domeniul Energiei” înseamnă agenția instituită prin Regulamentul (UE) 2019/942 al Parlamentului European și al Consiliului<sup>1</sup>;
  - (b) „autorizație” înseamnă permisul, licența, concesiunea sau un instrument administrativ ori contractual similar prin care autoritatea competentă a unei părți îi permite unei entități să desfășoare o anumită activitate economică pe teritoriul său;
  - (c) „echilibrare” înseamnă:
    - (i) în cazul sistemelor electroenergetice, toate acțiunile și procesele, în toate intervalele de timp, prin care operatorii de transport și de sistem asigură, în mod constant, atât menținerea frecvenței sistemului în limitele de stabilitate predefinite, cât și conformitatea cu volumul rezervelor necesare cu privire la calitatea cerută;

---

<sup>1</sup> Regulamentul (UE) 2019/942 al Parlamentului European și al Consiliului din 5 iunie 2019 de instituire a Agenției Uniunii Europene pentru Cooperarea Autorităților de Reglementare din Domeniul Energiei (JO UE L 158, 14.6.2019, p. 22).

- (ii) în cazul sistemelor de gaze, acțiunile întreprinse de operatorii de transport și de sistem în vederea schimbării fluxurilor de gaze intrate în rețeaua de transport sau ieșite din aceasta, cu excepția acțiunilor legate de gazul care nu figurează ca fiind ieșit din sistem și gazul utilizat de operatorul de transport și de sistem pentru exploatarea sistemului;
- (d) „distribuție” înseamnă:
  - (i) în ceea ce privește energia electrică, transportul energiei electrice în sisteme de distribuție de înaltă, medie și joasă tensiune, în scopul de a o livra clienților, dar fără a include furnizarea;
  - (ii) în ceea ce privește gazele, transportul gazelor naturale prin rețelele locale sau regionale de conducte de alimentare, în scopul de a le livra clienților, dar fără a include furnizarea;
- (e) „operator de distribuție” înseamnă persoana fizică sau juridică ce răspunde de exploatarea, de întreținerea și, dacă este necesar, de dezvoltarea sistemului de distribuție a energiei electrice sau a gazelor într-o anumită zonă și, după caz, a interconexiunilor acestuia cu alte sisteme, precum și de asigurarea capacității pe termen lung a sistemului de a satisface un nivel rezonabil al cererii de distribuție de energie electrică sau de gaze;
- (f) „interconectare a rețelelor electrice” înseamnă o linie de transport:
  - (i) între părți, excluzând integral orice astfel de linie din cadrul pieței unice a energiei electrice din Irlanda și Irlanda de Nord

- (ii) între Marea Britanie și piața unică a energiei electrice din Irlanda și Irlanda de Nord, care nu intră sub incidența punctului (i);
- (g) „produse energetice” înseamnă produsele din care se produce energie menționate în anexa 26 în funcție de clasificarea corespunzătoare din Sistemul armonizat (SA);
- (h) „entitate” înseamnă orice persoană fizică, persoană juridică, întreprindere sau grup de întreprinderi;
- (i) „conductă de interconectare pentru gaze” înseamnă o linie de transport care traversează sau trece peste frontiera dintre părți;
- (j) „producere” înseamnă producerea de energie electrică;
- (k) „hidrocarburi” înseamnă bunurile enumerate în anexa 26 în funcție de clasificarea corespunzătoare din Sistemul armonizat (SA);
- (l) „punct de interconectare” înseamnă, în ceea ce privește gazele, un punct fizic sau virtual care conectează sistemele de intrare-ieșire din Uniune și din Regatul Unit sau care conectează un sistem de intrare-ieșire la o conductă de interconectare, în măsura în care aceste puncte fac obiectul unor proceduri de rezervare de către utilizatorii rețelei;
- (m) „materii prime” înseamnă bunurile enumerate în anexa 26 în funcție de clasificarea corespunzătoare din Sistemul armonizat (SA);
- (n) „energie din surse regenerabile” înseamnă un tip de energie, inclusiv energia electrică, produsă din surse nefosile regenerabile;

- (o) „produs standard de capacitate” înseamnă, în ceea ce privește gazele, un anumit volum de capacitate de transport într-o perioadă de timp dată, într-un punct de interconectare specificat;
- (p) „transport” înseamnă:
- (i) în ceea ce privește energia electrică, transportul energiei electrice în rețeaua de foarte înaltă și de înaltă tensiune, în scopul de a o livra clienților sau distribuitorilor, dar fără a include furnizarea;
  - (ii) în ceea ce privește gazele, transportul gazelor naturale printr-o rețea formată în principal din conducte de înaltă presiune, alta decât o rețea de conducte de alimentare din amonte și decât partea din conductele de înaltă presiune care este folosită în principal pentru distribuția de gaze naturale la nivel local, în scopul de a le livra clienților, dar fără a include furnizarea;
- (q) „operator de transport și de sistem” înseamnă o persoană fizică sau juridică ce realizează activitatea de transport sau răspunde de exploatarea, de întreținerea și, dacă este necesar, de dezvoltarea sistemului de transport al energiei electrice sau al gazelor într-o anumită zonă și, după caz, a interconexiunilor sale cu alte sisteme, precum și de asigurarea capacității pe termen lung a sistemului de a satisface un nivel rezonabil al cererii de transport de gaze sau de energie electrică, după caz;
- (r) „conductă de alimentare din amonte” înseamnă orice conductă sau rețea de conducte exploatată sau construită ca parte a unui proiect de extracție de gaze naturale sau petrol sau utilizată pentru transportul gazelor naturale de la unul sau mai multe locuri de producție de acest tip către o instalație sau un terminal de prelucrare sau către un terminal de descărcare de coastă.



(2) În sensul prezentului titlu, mențiunile „nediscriminatoriu” și „nediscriminare” înseamnă clauza națiunii celei mai favorizate, astfel cum este definită la articolele 130 și 138, și tratamentul național, astfel cum este definit la articolele 129 și 137, precum și tratamentul în temeiul unor clauze și condiții care nu sunt mai puțin favorabile decât cele acordate oricărei entități similare în situații similare.

## ARTICOLUL 301

### Relația cu alte titluri

(1) În cazul energiei și al materiilor prime se aplică capitolele 2 și 3 din titlul II din prezenta rubrică. În cazul în care există o neconcordanță între prezentul titlu, pe de o parte, și titlul II din prezenta rubrică și anexele 19-24, pe de altă parte, prevalează titlul II din prezenta rubrică și anexele 19-24.

(2) În sensul articolului 20, atunci când una dintre părți menține sau pune în aplicare un sistem de tranzacționare virtuală a gazelor naturale sau a energiei electrice prin intermediul conductelor sau al rețelelor electrice, și anume un sistem care nu necesită identificarea fizică a gazelor naturale sau a energiei electrice tranzitate, dar care se bazează pe un sistem de compensare a intrărilor și a ieșirilor, se consideră că rutele cele mai convenabile pentru tranzitul internațional, astfel cum sunt menționate la articolul respectiv, includ această tranzacționare virtuală.

(3) Atunci când se aplică titlul XI capitolul 3 din prezenta rubrică, se aplică, de asemenea, anexa 27. Titlul XI capitolul 3 din prezenta rubrică se aplică anexeii 27. Articolul 375 se aplică litigiilor între părți cu privire la interpretarea și aplicarea anexeii 27.

## ARTICOLUL 302

### Principii

Fiecare parte își rezervă dreptul de a adopta, de a menține și de a pune în aplicare măsurile necesare pentru urmărirea obiectivelor legitime de politică publică, cum ar fi asigurarea aprovizionării cu produse energetice și materii prime, protejarea societății, a mediului, inclusiv combaterea schimbărilor climatice, protejarea sănătății publice și a consumatorilor și promovarea securității și a siguranței, care sunt compatibile cu dispozițiile prezentului acord.

## CAPITOLUL 2

## ENERGIE ELECTRICĂ ȘI GAZE

## SECȚIUNEA 1

## CONCURENȚA PE PIEȚELE DE ENERGIE ELECTRICĂ ȘI GAZE

## ARTICOLUL 303

## Concurența pe piețe și nediscriminare

(1) În scopul asigurării unei concurențe loiale, fiecare parte se asigură că propriul cadru de reglementare pentru producerea, generarea, transportul, distribuția sau furnizarea de energie electrică sau de gaze naturale este nediscriminatoriu în ceea ce privește normele, tarifele și tratamentul.

(2) Fiecare parte se asigură că toți clienții au dreptul să își aleagă sau să se transfere la furnizorul de energie electrică sau de gaze naturale pe piețele lor respective cu amănuntul, în conformitate cu actele cu putere de lege și normele administrative aplicabile.

(3) Fără a aduce atingere dreptului fiecărei părți de a defini cerințe de calitate, dispozițiile prezentului capitol referitoare la gazele naturale se aplică, de asemenea, biogazului și gazului obținut din biomasă sau altor tipuri de gaze, în măsura în care gazul respectiv poate fi, din punct de vedere tehnic și în condiții de siguranță, injectat în rețeaua de gaze naturale și transportat prin aceasta.

(4) Prezentul articol nu se aplică comerțului transfrontalier și nu aduce atingere dreptului fiecărei părți de a legifera pentru a atinge obiective legitime de politică publică pe baza unor criterii obiective și nediscriminatorii.

#### ARTICOLUL 304

Dispoziții referitoare la piețele de comercializare cu ridicata a energiei electrice și a gazelor

(1) Fiecare parte se asigură că prețurile de comercializare cu ridicata a energiei electrice și a gazelor naturale reflectă cererea și oferta reale. În acest scop, fiecare parte se asigură că normele piețelor de comercializare cu ridicata a energiei electrice și a gazelor naturale:

- (a) încurajează formarea liberă a prețurilor;
- (b) nu stabilesc limite tehnice privind stabilirea prețurilor care să restricționeze comerțul;
- (c) permită dispecerizarea eficientă a activelor de producere a energiei electrice, a stocării energiei și a consumului dispecerizabil, precum și utilizarea eficientă a sistemului de energie electrică;

- (d) permit utilizarea eficientă a sistemului de gaze naturale; și
  - (e) permit integrarea energiei electrice din surse regenerabile de energie și asigură funcționarea și dezvoltarea eficientă și sigură a sistemului de energie electrică.
- (2) Fiecare parte se asigură că piețele de echilibrare sunt organizate astfel încât să se asigure:
- (a) nediscriminarea între participanți și accesul nediscriminatoriu al participanților;
  - (b) că serviciile sunt definite în mod transparent;
  - (c) că serviciile sunt achiziționate într-un mod transparent, bazat pe piață, ținând seama de apariția de noi tehnologii; și
  - (d) că producătorii de energie din surse regenerabile beneficiază de condiții rezonabile și nediscriminatorii atunci când achiziționează produse și servicii.

O parte poate decide să nu aplice litera (c) dacă există o lipsă de concurență pe piața serviciilor de echilibrare.

(3) Fiecare parte se asigură că orice mecanism de asigurare a capacității de pe piețele de energie electrică este clar definit, transparent, proporțional și nediscriminatoriu. Niciuna dintre părți nu este obligată să permită participarea capacității situate pe teritoriul celeilalte părți la vreun mecanism de asigurare a capacității pe piețele sale de energie electrică.

(4) Fiecare parte evaluează acțiunile necesare pentru facilitarea integrării gazelor din surse regenerabile.

(5) Prezentul articol nu aduce atingere dreptului fiecărei părți de a legifera pentru a atinge obiective legitime de politică publică pe baza unor criterii obiective și nediscriminatorii.

#### ARTICOLUL 305

Interzicerea abuzului de piață pe piețele de comercializare cu ridicata a energiei electrice și a gazelor

(1) Fiecare parte interzice manipularea pieței și utilizarea abuzivă a informațiilor privilegiate pe piețele de comercializare cu ridicata a energiei electrice și a gazelor naturale, inclusiv pe piețele nereglementate, în cadrul burselor de energie electrică și de gaze naturale și pe piețele pentru tranzacționarea energiei electrice și a gazelor naturale, a capacităților, a serviciilor de echilibrare și serviciilor auxiliare în toate intervalele de timp, inclusiv piețele la termen, piețele pentru ziua următoare și piețele intrazilnice.

(2) Fiecare parte monitorizează activitatea de tranzacționare de pe aceste piețe pentru a detecta și a preveni tranzacțiile bazate pe informații privilegiate și pe manipularea pieței.

(3) Părțile cooperează, inclusiv în conformitate cu articolul 318, pentru a detecta și a preveni tranzacțiile bazate pe informații privilegiate și pe manipularea pieței și, după caz, pot face schimb de informații, inclusiv cu privire la activitățile de monitorizare a pieței și de asigurare a respectării legislației.

## ARTICOLUL 306

## Accesul terților la rețelele de transport și distribuție

(1) Fiecare parte asigură punerea în aplicare a unui sistem de acces al terților la rețelele lor de transport și distribuție, sistem care trebuie să se bazeze pe tarife publicate care să fie aplicate în mod obiectiv și nediscriminatoriu.

(2) Fără a aduce atingere articolului 302, fiecare parte se asigură că, într-un termen rezonabil de la data cererii de acces, operatorii de transport și de distribuție de pe teritoriul său acordă acces la sistemele lor de transport sau de distribuție entităților de pe piața părții respective.

Fiecare parte se asigură că operatorii de transport și de sistem tratează producătorii de energie din surse regenerabile în condiții rezonabile și nediscriminatorii în ceea ce privește racordarea la rețeaua de energie electrică și utilizarea acesteia.

Operatorul de transport și de sistem sau operatorul de distribuție poate refuza accesul în cazul în care nu dispune de capacitățile necesare. Refuzul se motivează în mod corespunzător.

(3) Fără a aduce atingere obiectivelor legitime de politică publică, fiecare parte se asigură că tarifele aplicate entităților de pe piața părții respective de către operatorii de transport și de distribuție pentru accesul la rețele, racordarea la rețele sau utilizarea rețelelor și, după caz, tarifele pentru întăririle corelate ale rețelei reflectă în mod adecvat costurile și sunt transparente. Fiecare parte asigură publicarea modalităților, condițiilor, tarifelor și a tuturor informațiilor care pot fi necesare pentru exercitarea efectivă a dreptului de acces și de utilizare a sistemelor de transport și distribuție.

(4) Fiecare parte se asigură că tarifele menționate la alineatele (1) și (3) sunt aplicate în mod nediscriminatoriu entităților de pe piața părții respective.

#### ARTICOLUL 307

##### Funcționarea sistemului și separarea operatorilor rețelei de transport

(1) Fiecare parte se asigură că operatorii de transport și de sistem își îndeplinesc funcțiile în mod transparent și nediscriminatoriu.

(2) Fiecare parte pune în aplicare, pentru operatorii de transport și de sistem, mecanisme care să asigure eliminarea eventualelor conflicte de interese care pot apărea ca urmare a faptului că aceeași persoană exercită controlul asupra unui operator de transport și de sistem și asupra unui producător sau furnizor.



## ARTICOLUL 308

Obiectivele de politică publică pentru accesul la rețea al terților și separarea proprietății

(1) Atunci când este necesar pentru a îndeplini un obiectiv legitim de politică publică și pe baza unor criterii obiective, oricare dintre părți poate decide să nu aplice articolele 306 și 307 în cazul:

(a) piețelor sau sistemelor emergente sau izolate;

(b) infrastructurilor care îndeplinesc condițiile stabilite în anexa 28.

(2) Atunci când este necesar pentru a îndeplini un obiectiv legitim de politică publică și pe baza unor criterii obiective, oricare dintre părți poate decide să nu aplice articolele 303 și 304 în cazul:

(a) piețelor sau sistemelor de energie electrică mici sau izolate;

(b) piețelor sau sistemelor de gaze naturale mici, emergente sau izolate.

## ARTICOLUL 309

Scutiri existente pentru conductele de interconectare și pentru liniile de interconexiune

Fiecare parte se asigură că scutirile acordate, în jurisdicția proprie, interconectărilor dintre Uniune și Regatul Unit în temeiul articolului 63 din Regulamentul (UE) 2019/943 al Parlamentului European și al Consiliului<sup>1</sup> și al actului cu putere de lege care transpune articolul 36 din Directiva 2009/73/CE a Parlamentului European și a Consiliului<sup>2</sup>, care rămân aplicabile după încheierea perioadei de tranziție, continuă să se aplice în conformitate cu legislația din jurisdicția proprie și cu condițiile aplicabile.

## ARTICOLUL 310

Autoritatea independentă de reglementare

- (1) Fiecare parte asigură desemnarea și menținerea unei autorități sau a unor autorități de reglementare independente din punct de vedere operațional pentru energie electrică și gaze, având următoarele competențe și atribuții:
- (a) să stabilească sau să aprobe tarifele și condițiile de acces la rețele menționate la articolul 306, sau metodologiile pe care se bazează acestea;

---

<sup>1</sup> Regulamentul (UE) 2019/943 al Parlamentului European și al Consiliului din 5 iunie 2019 privind piața internă de energie electrică (JO UE L 158, 14.6.2019, p. 54) sau cele anterioare: JO UE L 176, 15.7.2003, p. 1 și JO UE L 211, 14.8.2009, p. 15.

<sup>2</sup> Directiva 2009/73/CE a Parlamentului European și a Consiliului din 13 iulie 2009 privind normele comune pentru piața internă în sectorul gazelor naturale (JO UE L 211, 14.8.2009, p. 94) sau cea anterioară: JO UE L 176, 15.7.2003, p. 57.

- (b) să asigure conformitatea cu mecanismele menționate la articolele 307 și 308;
  - (c) să emită decizii obligatorii cel puțin în legătură cu literele (a) și (b);
  - (d) să stabilească căi de atac efective.
- (2) În îndeplinirea atribuțiilor și în exercitarea competențelor respective, autoritatea sau autoritățile independente de reglementare acționează în mod imparțial și transparent.

## SECȚIUNEA 2

### TRANZACȚIONAREA PRIN INTERMEDIUL LINIILOR DE INTERCONEXIUNE

#### ARTICOLUL 311

##### Utilizarea eficientă a liniilor de interconexiune de energie electrică

- (1) În scopul asigurării unei utilizări eficiente a liniilor de interconexiune de energie electrică și al reducerii barierelor în calea comerțului dintre Uniune și Regatul Unit, fiecare parte se asigură că:
- (a) alocarea capacităților și managementul congestiilor pe liniile de interconexiune de energie electrică sunt bazate pe piață, transparente și nediscriminatorii;

- (b) este pus la dispoziție nivelul maxim al capacității liniilor de interconexiune de energie electrică, cu respectarea:
  - (i) necesității de a asigura funcționarea sigură a sistemelor; și
  - (ii) utilizării celei mai eficiente a sistemelor;
- (c) capacitatea liniilor de interconexiune de energie electrică poate fi redusă numai în situații de urgență și orice astfel de reducere trebuie să aibă loc în mod nediscriminatoriu;
- (d) sunt publicate informațiile privind calculul capacităților, pentru a sprijini obiectivele prezentului articol;
- (e) nu există tarife de rețea pentru tranzacțiile individuale pe liniile de interconexiune de energie electrică și nu există prețuri de rezervă pentru utilizarea liniilor de interconexiune de energie electrică;
- (f) alocarea capacităților și managementul congestiilor între liniile de interconexiune de energie electrică sunt coordonate între operatorii de transport și de sistem din Uniune în cauză și operatorii de transport și de sistem din Regatul Unit în cauză; această coordonare implică elaborarea unor mecanisme pentru a obține rezultate solide și eficiente pentru toate intervalele de timp relevante, și anume pentru intervalele de timp specifice pieței la termen, pieței pentru ziua următoare, pieței intrazilnice și pieței de echilibrare; și
- (g) mecanismele de alocare a capacităților și de gestionare a congestiilor contribuie la crearea unor condiții favorabile pentru dezvoltarea unor linii de interconexiune de energie electrică eficiente din punct de vedere economic și pentru investițiile în acestea.

- (2) Coordonarea și mecanismele menționate la alineatul (1) litera (f) nu implică și nu presupun participarea operatorilor de transport și de sistem din Regatul Unit la procedurile Uniunii de alocare a capacităților și de management al congestiilor.
- (3) Fiecare parte ia măsurile necesare pentru a asigura încheierea cât mai curând posibil a unui acord multipartit referitor la compensarea costurilor găzduirii fluxurilor transfrontaliere de energie electrică între:
- (a) operatorii de transport și de sistem care participă la mecanismul de compensare între operatorii de sisteme de transport stabilit de Regulamentul (UE) nr. 838/2010 al Comisiei<sup>1</sup>; și
  - (b) operatorii de transport și de sistem din Regatul Unit.
- (4) Acordul multipartit menționat la alineatul (3) urmărește să asigure:
- (a) faptul că operatorii de transport și de sistem din Regatul Unit sunt tratați în mod echivalent cu un operator de transport și de sistem dintr-o țară care participă la mecanismul de compensare între operatorii de sisteme de transport; și
  - (b) faptul că tratamentul aplicat operatorilor de transport și de sistem din Regatul Unit nu este mai favorabil decât cel care s-ar aplica unui operator de transport și de sistem care participă la mecanismul de compensare între operatorii de sisteme de transport.

---

<sup>1</sup> Regulamentul (UE) nr. 838/2010 al Comisiei din 23 septembrie 2010 privind stabilirea orientărilor referitoare la mecanismul compensărilor între operatorii de sisteme de transport și abordarea comună de reglementare în domeniul stabilirii taxelor de transport (JO UE L 250, 24.9.2010, p. 5).

(5) În pofida alineatului (1) litera (e), până la încheierea acordului multipartit menționat la alineatul (3), se poate percepe o taxă de utilizare a sistemului de transport pentru importurile și exporturile preconizate între Uniune și Regatul Unit.

## ARTICOLUL 312

### Acorduri de tranzacționare a energiei electrice în toate intervalele de timp

(1) Pentru alocarea capacităților și gestionarea congestiilor în etapa zilei următoare, Comitetul specializat privind energia ia, cu prioritate, măsurile necesare în conformitate cu articolul 317 pentru a se asigura că operatorii de transport și de sistem elaborează prevederi prin care să stabilească procedurile tehnice în conformitate cu anexa 29, conform unui anumit calendar.

(2) În cazul în care Comitetul specializat privind energia nu recomandă ca părțile să pună în aplicare astfel de proceduri tehnice în conformitate cu articolul 317 alineatul (4), acesta ia decizii și formulează recomandări, după caz, în vederea alocării capacității liniilor de interconexiune de energie electrică în intervalul de timp al pieței pentru ziua următoare în conformitate cu anexa 29.

(3) Comitetul specializat privind energia examinează în permanență prevederile referitoare la toate intervalele de timp, în special cele referitoare la termenele de echilibrare și intrazilnice, și poate recomanda ca fiecare parte să solicite operatorilor săi de transport și de sistem să pregătească proceduri tehnice în conformitate cu articolul 317 în vederea îmbunătățirii acordurilor referitoare la un anumit interval de timp.

(4) Comitetul specializat privind energia examinează în permanență dacă procedurile tehnice elaborate în conformitate cu alineatul (1) continuă să îndeplinească cerințele din anexa 29 și abordează prompt orice probleme identificate.

### ARTICOLUL 313

#### Utilizarea eficientă a conductelor de interconectare pentru gaze

- (1) În scopul asigurării unei utilizări eficiente a conductelor de interconectare pentru gaze și al reducerii barierelor în calea comerțului dintre Uniune și Regatul Unit, fiecare parte se asigură că:
- (a) este pus la dispoziție nivelul maxim al capacității conductelor de interconectare pentru gaze, cu respectarea principiului nediscriminării și ținând seama de:
    - (i) necesitatea de a asigura funcționarea sigură a sistemelor; și
    - (ii) utilizarea cea mai eficientă a sistemelor;
  - (b) mecanismele de alocare a capacității și procedurile de gestionare a congestiilor pentru conductele de interconectare pentru gaze sunt bazate pe piață, transparente și nediscriminatorii și că, în general, pentru alocarea capacității la punctele de interconectare sunt utilizate licitațiile.

- (2) Statele membre iau măsurile necesare pentru a se asigura că:
- (a) operatorii de transport și de sistem depun eforturi pentru a oferi în comun produse standard de capacitate care constau în capacitate de intrare și de ieșire corespunzătoare de ambele părți ale unui punct de interconectare;
  - (b) operatorii de transport și de sistem coordonează procedurile legate de utilizarea conductelor de interconectare pentru gaze între operatorii de transport și de sistem din Uniune în cauză și operatorii de transport și de sistem din Regatul Unit în cauză.
- (3) Coordonarea menționată la alineatul (2) litera (b) nu implică și nu presupune participarea operatorilor de transport și de sistem din Regatul Unit la procedurile Uniunii legate de utilizarea conductelor de interconectare pentru gaze.

### SECȚIUNEA 3

## DEZVOLTAREA REȚELEI ȘI SIGURANȚA ALIMENTĂRII

### ARTICOLUL 314

#### Dezvoltarea rețelelor

- (1) Părțile cooperează pentru a facilita dezvoltarea și interoperabilitatea în timp util a infrastructurii energetice care conectează teritoriile lor.



(2) Fiecare parte se asigură că sunt elaborate, publicate și actualizate periodic planuri de dezvoltare a rețelei pentru sistemele de transport al energiei electrice și al gazelor.

## ARTICOLUL 315

### Cooperarea în domeniul siguranței alimentării

(1) Părțile cooperează în ceea ce privește siguranța alimentării cu energie electrică și gaze naturale.

(2) Părțile fac cu promptitudine schimb de informații cu privire la eventualele riscuri identificate în temeiul articolului 316.

(3) Părțile își împărtășesc planurile menționate la articolul 316. Pentru Uniune, aceste planuri pot fi la nivelul statelor membre sau la nivel regional.

(4) Părțile se informează reciproc fără întârzieri nejustificate în cazul în care există informații fiabile potrivit cărora se pot produce perturbări sau alte crize legate de alimentarea cu energie electrică sau cu gaze naturale și își comunică măsurile planificate sau adoptate.

(5) Părțile se informează reciproc imediat în cazul unei perturbări efective sau al unei alte crize efective în vederea luării unor posibile măsuri coordonate de atenuare și de restabilire.

(6) Părțile fac schimb de bune practici cu privire la evaluările adecvării pe termen scurt și sezoniere.

(7) Părțile elaborează cadre adecvate de cooperare în ceea ce privește siguranța alimentării cu energie electrică și gaze naturale.

## ARTICOLUL 316

### Pregătire pentru riscuri și planuri de urgență

(1) Fiecare parte evaluează riscurile care afectează siguranța alimentării cu energie electrică sau cu gaze naturale, inclusiv probabilitatea și impactul acestor riscuri, precum și riscurile transfrontaliere.

(2) Fiecare parte stabilește și actualizează periodic planuri pentru a aborda riscurile identificate care afectează siguranța alimentării cu energie electrică sau cu gaze naturale. Planurile respective conțin măsurile necesare pentru a elimina sau a atenua probabilitatea și impactul riscurilor identificate în temeiul alineatului (1), măsurile de pregătire necesare pentru a face față unei crize în domeniul energiei electrice sau al gazelor naturale și măsuri de atenuare a impactului unei astfel de crize.

(3) Măsurile cuprinse în planurile menționate la alineatul (2):

(a) trebuie să fie clar definite, transparente, proporționale, nediscriminatorii și verificabile;

(b) nu trebuie să denatureze în mod semnificativ comerțul dintre părți; și

(c) nu trebuie să pună în pericol siguranța alimentării cu energie electrică sau cu gaze naturale a celeilalte părți.

În cazul unei crize, părțile activează numai în ultimă instanță măsuri nebazate pe piață.

## SECȚIUNEA 4

## COOPERARE TEHNICĂ

## ARTICOLUL 317

## Cooperarea dintre operatorii de transport și de sistem

(1) Fiecare parte se asigură că operatorii de transport și de sistem elaborează modalități de lucru eficiente și incluzive pentru a sprijini sarcinile operaționale și de planificare asociate cu îndeplinirea obiectivelor prezentului titlu, inclusiv, atunci când Comitetul specializat privind energia recomandă acest lucru, pregătirea unor proceduri tehnice detaliate pentru punerea eficace în aplicare a articolelor 311-315.

Modalitățile de lucru menționate la primul paragraf includ cadre de cooperare între Rețeaua europeană a operatorilor de sisteme de transport de energie electrică, constituită în conformitate cu Regulamentul (UE) 2019/943 („ENTSO-E”) și Rețeaua europeană a operatorilor de transport și de sistem de gaze naturale, constituită în conformitate cu Regulamentul (CE) nr. 715/2009 al Parlamentului European și al Consiliului<sup>1</sup> („ENTSO”), pe de o parte, și operatorii de transport și de sistem de energie electrică și gaze din Regatul Unit, pe de altă parte. Cadrele respective vizează cel puțin următoarele domenii:

- (a) piețele de energie electrică și gaze;
- (b) accesul la rețele;
- (c) siguranța alimentării cu energie electrică și gaze;
- (d) energia offshore;
- (e) planificarea infrastructurii;
- (f) utilizarea eficientă a liniilor de interconexiune de energie electrică și a conductelor de interconectare pentru gaze; și
- (g) decarbonizarea gazelor și calitatea gazelor.

---

<sup>1</sup> Regulamentul (CE) nr. 715/2009 al Parlamentului European și al Consiliului din 13 iulie 2009 privind condițiile de acces la rețelele pentru transportul gazelor naturale și de abrogare a Regulamentului (CE) nr. 1775/2005 (JO UE L 211, 14.8.2009, p. 36).

Comitetul specializat privind energia convine asupra unor orientări privind modalitățile de lucru și cadrele de cooperare, care să fie diseminate în rândul operatorilor de transport și de sistem cât mai curând posibil.

Cadrele de cooperare menționate la al doilea paragraf nu implică apartenența la ENTSO-E sau la ENTSG a operatorilor de transport și de sistem din Regatul Unit și nici nu le conferă acestora un statut comparabil cu apartenența la ENTSO-E sau la ENTSG.

(2) Comitetul specializat privind energia poate recomanda ca fiecare parte să solicite operatorilor săi de transport și de sistem să pregătească procedurile tehnice menționate la alineatul (1) primul paragraf.

(3) Fiecare parte se asigură că operatorii săi de transport și de sistem solicită avizul Agenției pentru Cooperarea Autorităților de Reglementare din Domeniul Energiei și, respectiv, al autorității de reglementare din Regatul Unit desemnate în conformitate cu articolul 310 cu privire la procedurile tehnice, în cazul unui dezacord și în orice caz înainte de finalizarea procedurilor tehnice în cauză. Operatorii de transport și de sistem ai fiecărei părți transmit aceste avize împreună cu proiectele de proceduri tehnice Comitetului specializat privind energia.

(4) Comitetul specializat privind energia revizuieste proiectul de proceduri tehnice și poate recomanda ca părțile să pună în aplicare aceste proceduri în acordurile lor interne respective, ținând seama în mod corespunzător de avizele Agenției pentru Cooperarea Autorităților de Reglementare din Domeniul Energiei și autorității de reglementare din Regatul Unit desemnate în conformitate cu articolul 310. Comitetul specializat privind energia monitorizează funcționarea efectivă a acestor proceduri tehnice și poate recomanda actualizarea acestora.

## ARTICOLUL 318

### Cooperarea între autoritățile de reglementare

(1) Părțile se asigură că Agenția pentru Cooperarea Autorităților de Reglementare din Domeniul Energiei și autoritatea de reglementare din Regatul Unit desemnată în conformitate cu articolul 310, stabilesc contacte și încheie acorduri administrative cât mai curând posibil pentru a facilita îndeplinirea obiectivelor prezentului acord. Contactele și acordurile administrative vizează cel puțin următoarele domenii:

- (a) piețele de energie electrică și gaze;
- (b) accesul la rețele;
- (c) prevenirea abuzului de piață pe piețele de comercializare cu ridicata a energiei electrice și a gazelor;
- (d) siguranța alimentării cu energie electrică și gaze;

- (e) planificarea infrastructurii;
- (f) energia offshore;
- (g) utilizarea eficientă a liniilor de interconexiune de energie electrică și a conductelor de interconectare pentru gaze;
- (h) cooperarea dintre operatorii de transport și de sistem; și
- (i) decarbonizarea gazelor și calitatea gazelor.

Comitetul specializat privind energia convine asupra unor orientări privind acordurile administrative pentru o astfel de cooperare, care să fie diseminate în rândul autorităților de reglementare cât mai curând posibil.

(2) Acordurile administrative menționate la alineatul (1) nu implică participarea autorității de reglementare din Regatul Unit desemnate în conformitate cu articolul 310 la Agenția pentru Cooperarea Autorităților de Reglementare din Domeniul Energiei și nici nu îi conferă autorității de reglementare din Regatul Unit un statut comparabil cu această participare.

## CAPITOLUL 3

## ENERGIE SIGURĂ ȘI DURABILĂ

## ARTICOLUL 319

## Surse regenerabile de energie și eficiență energetică

(1) Fiecare parte promovează eficiența energetică și utilizarea energiei din surse regenerabile.

Fiecare parte se asigură că normele sale care se aplică acordării de licențe sau măsurile sale echivalente aplicabile energiei din surse regenerabile sunt necesare și proporționale.

(2) Uniunea reafirmă obiectivul privind ponderea surselor regenerabile de energie în consumul final brut de energie în 2030, astfel cum este prevăzut în Directiva (UE) 2018/2001 a Parlamentului European și a Consiliului<sup>1</sup>.

Uniunea își reafirmă obiectivele de eficiență energetică pentru 2030, astfel cum sunt prevăzute în Directiva 2012/27/UE a Parlamentului European și a Consiliului<sup>2</sup>.

---

<sup>1</sup> Directiva (UE) 2018/2001 a Parlamentului European și a Consiliului din 11 decembrie 2018 privind promovarea utilizării energiei din surse regenerabile (JO UE L 328, 21.12.2018, p. 82).

<sup>2</sup> Directiva 2012/27/UE a Parlamentului European și a Consiliului din 25 octombrie 2012 privind eficiența energetică (JO UE L 315, 14.11.2012, p. 1).



- (3) Regatul Unit reafirmă:
- (a) ambiția sa privind ponderea energiei din surse regenerabile în consumul final brut de energie în 2030, astfel cum este prevăzută în Planul său național privind energia și clima;
  - (b) ambiția sa privind nivelul absolut al consumului de energie primară și al consumului final de energie în 2030, astfel cum este prevăzută în Planul său național privind energia și clima.
- (4) Părțile se informează reciproc cu privire la aspectele menționate la alineatele (2) și (3).

#### ARTICOLUL 320

##### Sprijin pentru energia din surse regenerabile

- (1) Fiecare parte se asigură că sprijinul pentru energia electrică din surse regenerabile facilitează integrarea energiei electrice din surse regenerabile pe piața energiei electrice.
- (2) Biocombustibilii, biolichidele și biomasa beneficiază de sprijin ca energie din surse regenerabile numai dacă îndeplinesc criterii solide de durabilitate și de reducere a emisiilor de gaze cu efect de seră, care fac obiectul verificării.

(3) Fiecare parte definește în mod clar specificațiile tehnice care trebuie respectate de echipamentele și de sistemele din domeniul energiei din surse regenerabile pentru a putea beneficia de schemele de sprijin. Aceste specificații tehnice țin seama de cooperarea dezvoltată în temeiul articolelor 91, 92 și 323.

## ARTICOLUL 321

### Cooperarea în domeniul dezvoltării energiei din surse regenerabile offshore

(1) Părțile cooperează pentru dezvoltarea energiei din surse regenerabile offshore prin schimbul de bune practici și, dacă este cazul, prin facilitarea dezvoltării de proiecte specifice.

(2) Pe baza Cooperării în domeniul energiei în mările septentrionale, părțile permit crearea unui forum specific pentru discuții tehnice între Comisia Europeană, ministerele și autoritățile publice ale statelor membre, ministerele și autoritățile publice din Regatul Unit, operatorii de transport și de sistem și sectorul și părțile interesate din sectorul energiei offshore, la scară mai largă, în ceea ce privește dezvoltarea rețelelor offshore și potențialul ridicat în materie de energie din surse regenerabile pe care îl prezintă regiunea mărilor septentrionale. Cooperarea respectivă include cel puțin următoarele domenii:

- (a) proiecte hibride și comune;
- (b) amenajarea spațiului maritim;
- (c) cadrul de sprijin și finanțarea;

- (d) bune practici privind planificarea rețelelor terestre și offshore respective;
- (e) schimbul de informații privind noile tehnologii; și
- (f) schimbul de bune practici în ceea ce privește normele, reglementările și standardele tehnice relevante.

## ARTICOLUL 322

### Riscurile și siguranța operațiunilor offshore

- (1) Părțile cooperează și fac schimb de informații în scopul menținerii unor niveluri ridicate de siguranță și de protecție a mediului pentru toate operațiunile petroliere și gaziere offshore.
- (2) Părțile iau măsurile adecvate pentru a preveni producerea unor accidente majore rezultate ca urmare a operațiunilor petroliere și gaziere offshore și pentru a limita consecințele unor astfel de accidente.
- (3) Părțile promovează schimbul de bune practici între autoritățile lor care sunt competente în domeniul siguranței și al protecției mediului pentru operațiunile petroliere și gaziere offshore. Reglementarea siguranței și a protecției mediului pentru operațiunile petroliere și gaziere offshore trebuie să fie independentă de orice funcții legate de acordarea de licențe pentru operațiunile petroliere și gaziere offshore.

## ARTICOLUL 323

## Cooperarea în materie de standarde

În conformitate cu articolele 92 și 98, părțile promovează cooperarea dintre autoritățile de reglementare și organismele de standardizare situate pe teritoriile lor respective pentru a facilita elaborarea de standarde internaționale cu privire la eficiența energetică și energia din surse regenerabile, cu scopul de a contribui la politica în domeniul energiei durabile și al climei.

## ARTICOLUL 324

## Cercetare, dezvoltare și inovare

Părțile promovează cercetarea, dezvoltarea și inovarea în domeniul eficienței energetice și al energiei din surse regenerabile.

## CAPITOLUL 4

## PRODUSE ENERGETICE ȘI MATERII PRIME

## ARTICOLUL 325

## Prețuri de export

Niciuna dintre părți nu impune celeilalte părți, pentru exporturile de produse energetice sau de materii prime, un preț mai mare decât prețul perceput pentru produsele energetice și materiile prime respective atunci când acestea sunt destinate pieței interne, prin intermediul unor măsuri precum licențele sau cerințele privind prețul minim.

## ARTICOLUL 326

## Prețuri reglementate

Dacă una dintre părți decide să reglementeze prețul ofertei interne pentru consumatorii de energie electrică sau de gaze naturale, aceasta poate face acest lucru numai pentru a atinge un obiectiv de politică publică și numai prin impunerea unui preț reglementat care să fie clar definit, transparent, nediscriminatoriu și proporțional.

## Articolul 327

## Autorizație pentru explorarea și extracția hidrocarburilor și producerea de energie electrică

- (1) Dacă una dintre părți impune deținerea unei autorizații pentru explorarea sau extracția hidrocarburilor sau producerea energiei electrice, partea respectivă acordă astfel de autorizații pe baza unor criterii obiective și nediscriminatorii care sunt elaborate și publicate înainte de începerea perioadei de depunere a cererilor în conformitate cu condițiile generale și procedurile prevăzute în prezenta rubrică titlul II capitolul 5 secțiunea 1.
- (2) În pofida alineatului (1) din prezentul articol și a articolului 301, fiecare parte poate acorda autorizații legate de explorarea sau extracția hidrocarburilor fără a respecta condițiile și procedurile legate de publicare prevăzute la articolul 153, pe baza unor scutiri justificate în mod corespunzător, astfel cum sunt prevăzute în legislația aplicabilă.
- (3) Contribuțiile financiare sau contribuțiile în natură solicitate de la entitățile cărora li se acordă o autorizație nu trebuie să afecțeze conducerea și procesul decizional ale acestor entități.

(4) Fiecare parte prevede că un solicitant de autorizație are dreptul de a contesta orice decizie privind autorizația în fața unei autorități superioare autorității care a emis decizia sau independente de autoritatea care a emis decizia sau de a solicita ca respectiva decizie să fie controlată de o astfel de autoritate superioară sau independentă. Fiecare parte se asigură că solicitantul este informat cu privire la motivele deciziei administrative, astfel încât solicitantul să poată recurge la procedurile de contestație sau de control, dacă este necesar. Normele aplicabile pentru contestație sau control se publică.

#### ARTICOLUL 328

##### Siguranța și integritatea echipamentelor și infrastructurii din domeniul energetic

Prezentul titlu nu se interpretează ca împiedicând niciuna dintre părți să adopte măsuri temporare necesare pentru a proteja siguranța și a menține integritatea echipamentelor sau a infrastructurii din domeniul energetic, cu condiția ca măsurile respective să nu fie aplicate într-un mod care să constituie o restricție disimulată a comerțului sau a investițiilor dintre părți.

## CAPITOLUL 5

## DISPOZIȚII FINALE

## ARTICOLUL 329

## Punerea efectivă în aplicare și modificare

- (1) Consiliul de parteneriat poate modifica anexa 26 și anexa 28. Consiliul de parteneriat poate actualiza anexa 27 în funcție de necesități, pentru a asigura funcționarea anexei respective de-a lungul timpului.
- (2) Comitetul specializat privind energia poate modifica anexa 29.
- (3) Comitetul specializat privind energia face recomandări, după caz, pentru a asigura punerea efectivă în aplicare a capitolelor din prezentul titlu pentru care este responsabil.

## ARTICOLUL 330

## Dialog

Părțile stabilesc un dialog regulat pentru a facilita realizarea obiectivelor prezentului titlu.



## ARTICOLUL 331

## Încetarea aplicării prezentului titlu

- (1) Prezentul titlu încetează să se aplice la 30 iunie 2026.
- (2) Fără a aduce atingere alineatului (1), Consiliul de parteneriat poate decide, între 1 iulie 2026 și 31 decembrie 2026, ca prezentul titlu să se aplice până la 31 martie 2027. Între 1 aprilie 2027 și 31 decembrie 2027, precum și în orice moment din anii ulterioari, Consiliul de parteneriat poate decide ca prezentul titlu să se aplice până la data de 31 martie a anului următor.
- (3) Prezentul articol se aplică fără a aduce atingere articolelor 509, 521 și 779.

## TITLUL IX

## TRANSPARENȚA

## ARTICOLUL 332

## Obiectiv

- (1) Recunoscând impactul pe care mediul lor de reglementare îl poate avea asupra comerțului și a investițiilor dintre ele, părțile urmăresc să ofere un mediu de reglementare previzibil și proceduri eficiente pentru operatorii economici, în special pentru întreprinderile mici și mijlocii.
- (2) Părțile își afirmă angajamentele referitoare la transparență prevăzute în Acordul OMC și se bazează pe aceste angajamente în dispozițiile prevăzute în prezentul titlu.

## ARTICOLUL 333

## Definiție

În sensul prezentului titlu, „decizie administrativă” înseamnă o decizie sau o acțiune cu efect juridic care se aplică unei anumite persoane, unui anumit bun sau unui anumit serviciu într-un caz individual, inclusiv neadoptarea unei decizii sau neîntreprinderea unei astfel de acțiuni atunci când legislația uneia dintre părți impune o astfel de decizie sau acțiune.

## ARTICOLUL 334

## Domeniu de aplicare

Prezentul titlu se aplică titlurilor I-VIII și titlurilor X-XII din prezenta rubrică și rubricii a șasea.

## ARTICOLUL 335

## Publicare

- (1) Fiecare parte se asigură că actele sale cu putere de lege, normele sale administrative, procedurile și deciziile sale administrative de aplicare generală sunt publicate cu promptitudine printr-un mijloc oficial desemnat și, atunci când este fezabil, prin mijloace electronice sau sunt puse la dispoziție în alt mod, de așa manieră încât să îi permită oricui să ia cunoștință de acestea.
- (2) În măsura adecvată, fiecare parte furnizează o explicație a obiectivului măsurilor menționate la alineatul (1), precum și motivele care le justifică.
- (3) Fiecare parte prevede o perioadă de timp rezonabilă între publicarea actelor sale cu putere de lege și a normelor sale administrative și intrarea lor în vigoare, cu excepția cazului în care acest lucru nu este posibil din motive de urgență.

## ARTICOLUL 336

## Cereri de informații

- (1) Fiecare parte stabilește sau menține mecanisme adecvate și proporționale pentru a răspunde la întrebările oricărei persoane cu privire la orice act cu putere de lege sau normă administrativă.
- (2) Fiecare parte furnizează cu promptitudine informații și răspunde cu promptitudine la întrebările celeilalte părți cu privire la orice act cu putere de lege sau normă administrativă, indiferent dacă este în vigoare sau este planificat să fie adoptat, cu excepția cazului în care în acest sens este stabilit un mecanism specific în temeiul altei dispoziții a prezentului acord.

## ARTICOLUL 337

## Administrarea măsurilor de aplicare generală

- (1) Fiecare parte administrează în mod obiectiv, imparțial și rezonabil actele sale cu putere de lege, normele sale administrative, procedurile sale și deciziile sale administrative de aplicare generală.

- (2) Atunci când se inițiază o procedură administrativă cu privire la persoane, bunuri sau servicii ale celeilalte părți în ceea ce privește aplicarea actelor cu putere de lege sau a normelor administrative, fiecare parte:
- (a) depune eforturi pentru a transmite un preaviz rezonabil persoanelor care sunt direct afectate de procedura administrativă, în conformitate cu actele sale cu putere de lege și normele sale administrative, care să includă o descriere a naturii procedurii, o mențiune a bazei juridice în temeiul căreia este inițiată procedura, precum și o descriere generală a chestiunilor care fac obiectul diferendului; și
  - (b) le acordă acestor persoane o posibilitate rezonabilă de a prezenta fapte și argumente în sprijinul pozițiilor lor înaintea adoptării oricărei decizii administrative definitive, în măsura în care timpul, natura procedurii și interesul public o permit.

#### ARTICOLUL 338

##### Control și căi de atac

- (1) Fiecare parte determină sau menține instanțe și proceduri judiciare, de arbitraj sau administrative în scopul unui control prompt și, dacă acest lucru este justificat, al corectării deciziilor administrative. Fiecare parte se asigură că instanțele sale desfășoară căi de atac sau proceduri de control în mod nediscriminatoriu și imparțial. Instanțele respective trebuie să fie imparțiale și independente de autoritatea însărcinată cu asigurarea respectării deciziilor administrative.

(2) Fiecare parte se asigură că părțile la procedurile menționate la alineatul (1) beneficiază de o posibilitate rezonabilă de a-și susține sau apăra pozițiile.

(3) În conformitate cu legislația sa, fiecare parte se asigură că orice decizie adoptată în cadrul procedurilor menționate la alineatul (1) se bazează pe probele și pe elementele depuse la dosar sau, în cazurile aplicabile, pe dosarul constituit de autoritatea administrativă competentă.

(4) Fiecare parte se asigură că, sub rezerva exercitării ulterioare a unei căi de atac sau a unui control, astfel cum se prevede în legislația sa, decizia de la alineatul (3) este pusă în aplicare de către autoritatea însărcinată cu asigurarea respectării deciziilor administrative.

## ARTICOLUL 339

### Relația cu alte titluri

Dispozițiile prezentului titlu completează normele specifice în materie de transparență prevăzute în acele titluri din prezenta rubrică cărora li se aplică prezentul titlu.

## TITLUL X

## BUNE PRACTICI ȘI COOPERARE ÎN MATERIE DE REGLEMENTARE

## ARTICOLUL 340

## Principii generale

- (1) Fiecare parte este liberă să își stabilească abordarea cu privire la bunele practici în materie de reglementare prevăzute în prezentul acord într-un mod compatibil cu cadrul său juridic și cu practicile, procedurile și principiile sale juridice fundamentale<sup>1</sup> care stau la baza sistemului său de reglementare.
- (2) Nicio dispoziție a prezentului titlu nu se interpretează ca obligând oricare dintre părți:
- (a) să se abată de la procedurile sale interne de pregătire și de adoptare a măsurilor de reglementare;
  - (b) să ia măsuri care ar submina sau ar împiedica adoptarea la timp a măsurilor de reglementare necesare pentru a-și atinge obiectivele de politică publică; sau
  - (c) să obțină un anumit rezultat în materie de reglementare.

---

<sup>1</sup> În cazul Uniunii, aceste principii includ principiul precauției.

(3) Nicio dispoziție a prezentului titlu nu aduce atingere dreptului oricărei părți de a defini sau de a reglementa propriile niveluri de protecție în urmărirea sau promovarea obiectivelor sale de politică publică în domenii precum:

- (a) sănătatea publică;
- (b) sănătatea și viața oamenilor, animalelor și plantelor și bunăstarea animalelor;
- (c) sănătatea și siguranța la locul de muncă;
- (d) condițiile de muncă;
- (e) mediul, inclusiv schimbările climatice;
- (f) protecția consumatorului;
- (g) protecția și securitatea socială;
- (h) protecția datelor și securitatea cibernetică;
- (i) diversitatea culturală;
- (j) integritatea și stabilitatea sistemului financiar și protecția investitorilor;
- (k) securitatea energetică; și
- (l) combaterea spălării banilor.



Pentru mai multă certitudine, în special în sensul primului alineat literele (c) și (d), continuă să se aplice diferitele modele de relații industriale, inclusiv rolul și autonomia partenerilor sociali, prevăzute în legislația sau în practicile naționale ale unei părți, inclusiv legislația și practicile privind negocierea colectivă și executarea contractelor colective de muncă.

(4) Măsurile de reglementare nu constituie o barieră disimulată în calea comerțului.

## ARTICOLUL 341

### Definiții

În sensul prezentului titlu, se aplică următoarele definiții:

(a) „autoritate de reglementare” înseamnă:

- (i) în cazul Uniunii Europene, Comisia Europeană; și
- (ii) pentru Regatul Unit, Guvernul Majestății Sale al Regatului Unit al Marii Britanii și Irlandei de Nord și administrațiile descentralizate ale Regatului Unit.

(b) „măsuri de reglementare” înseamnă:

(i) pentru Uniune:

(A) regulamentele și directivele, astfel cum sunt prevăzute la articolul 288 din TFUE;  
și

(B) actele de punere în aplicare și actele delegate, astfel cum sunt prevăzute la articolele 290 și 291 din TFUE; și

(ii) pentru Regatul Unit:

(A) legislația primară; și

(B) legislația secundară.

## ARTICOLUL 342

### Domeniu de aplicare

(1) Prezentul titlu se aplică măsurilor de reglementare propuse sau emise, după caz, de către autoritatea de reglementare a fiecărei părți cu privire la orice aspect reglementat în titlurile I-IX și în titlurile XI și XII din prezenta rubrică și în rubrica a șasea.

(2) Articolele 351 și 352 se aplică și altor măsuri de aplicare generală emise sau propuse de către autoritatea de reglementare a unei părți cu privire la orice aspect reglementat de titlurile menționate alineatul (1) din prezentul articol care sunt relevante pentru activitățile de cooperare în materie de reglementare, cum ar fi orientări, documente de politică sau recomandări.

(3) Prezentul titlu nu se aplică autorităților de reglementare și nici măsurilor, practicilor sau abordărilor de reglementare ale statelor membre.

(4) Orice dispoziție specifică a titlurilor menționate la alineatul (1) din prezentul articol prevalează asupra dispozițiilor prezentului titlu în măsura necesară aplicării dispozițiilor specifice.

### ARTICOLUL 343

#### Coordonarea internă

Fiecare parte trebuie să dispună de procese sau mecanisme interne de coordonare sau de control cu privire la măsurile de reglementare pe care le pregătește autoritatea sa de reglementare. Astfel de procese sau de mecanisme ar trebui să urmărească, printre altele:

- (a) să promoveze bunele practici în materie de reglementare, inclusiv cele prevăzute în prezentul titlu;
- (b) să identifice și să evite suprapunerile inutile și incompatibilitatea cerințelor între măsurile de reglementare ale părții;

- (c) să asigure respectarea obligațiilor internaționale în materie de comerț și investiții ale părții; și
- (d) să promoveze luarea în considerare a impactului măsurilor de reglementare în curs de pregătire, inclusiv a impactului asupra întreprinderilor mici și mijlocii<sup>1</sup>, în conformitate cu normele și procedurile sale.

## ARTICOLUL 344

### Descrierea proceselor și mecanismelor

Fiecare parte pune la dispoziția publicului descrieri ale proceselor sau mecanismelor utilizate de către autoritatea sa de reglementare pentru pregătirea, evaluarea sau controlul măsurilor de reglementare. Aceste descrieri fac trimitere la normele, orientările sau procedurile relevante, inclusiv la cele privind posibilitățile de care dispune opinia publică pentru a formula observații.

---

<sup>1</sup> În cazul Regatului Unit, „întreprinderi mici și mijlocii” înseamnă întreprinderile mici și microîntreprinderile.

## ARTICOLUL 345

## Informarea timpurie privind măsurile de reglementare planificate

(1) Fiecare parte pune la dispoziția publicului, în conformitate cu normele și procedurile sale, cel puțin anual, o listă a măsurilor de reglementare majore<sup>1</sup> planificate pe care autoritatea sa de reglementare se așteaptă în mod rezonabil să le propună sau să le adopte în termen de un an. Autoritatea de reglementare a fiecărei părți poate stabili ce anume constituie măsură de reglementare majoră, în scopul obligațiilor care îi revin în temeiul prezentului titlu.

(2) În ceea ce privește fiecare măsură de reglementare majoră inclusă în lista menționată la alineatul (1), fiecare parte ar trebui, de asemenea, să pună la dispoziția publicului, cât mai curând posibil:

- (a) o descriere succintă a domeniului său de aplicare și a obiectivelor sale; și
- (b) dacă este disponibilă, perioada de timp estimată pentru adoptarea sa, inclusiv orice posibilitate de consultare publică oferită.

---

<sup>1</sup> În cazul Regatului Unit, „măsurile de reglementare majore” înseamnă măsurile de reglementare semnificative, astfel cum sunt definite aceste măsuri în normele și procedurile Regatului Unit.

## ARTICOLUL 346

## Consultarea publică

- (1) Atunci când pregătește o măsură de reglementare majoră, fiecare parte se asigură, în conformitate cu normele și procedurile sale, că autoritatea sa de reglementare:
- (a) publică fie proiectul de măsură de reglementare, fie documentele de consultare care conțin suficiente detalii cu privire la măsura de reglementare aflată în curs de pregătire pentru a-i permite oricărei persoane să evalueze dacă și în ce mod interesele sale ar putea fi afectate semnificativ;
  - (b) oferă oricărei persoane, în mod nediscriminatoriu, posibilități rezonabile de a formula observații; și
  - (c) analizează observațiile primite.
- (2) Fiecare parte se asigură că autoritatea sa de reglementare utilizează mijloace electronice de comunicare și urmărește să mențină servicii online disponibile în mod gratuit pentru public în scopul publicării măsurilor de reglementare relevante sau a documentelor de tipul celor menționate la alineatul (1) litera (a) și în scopul primirii de observații legate de consultările publice.
- (3) Fiecare parte se asigură că autoritatea sa de reglementare pune la dispoziția publicului, în conformitate cu normele și procedurile sale, un rezumat al rezultatelor consultărilor publice menționate în prezentul articol.

## ARTICOLUL 347

## Analiza de impact

- (1) Fiecare parte își afirmă intenția de a se asigura că autoritatea sa de reglementare efectuează, în conformitate cu normele și procedurile sale, analize cu privire la impactul oricărei măsuri de reglementare majoră pe care o pregătește. Aceste norme și proceduri pot prevedea excepții.
- (2) Atunci când efectuează analiză de impact, fiecare parte se asigură că autoritatea sa de reglementare dispune de procese și mecanisme care promovează luarea în considerare a următorilor factori:
- (a) necesitatea măsurii de reglementare, inclusiv natura și semnificația problemei pe care intenționează să o abordeze măsura de reglementare în cauză;
  - (b) opțiunile de reglementare și de altă natură decât de reglementare fezabile și adecvate, inclusiv opțiunea de a nu reglementa, care ar permite realizarea obiectivelor de politică publică ale părții;
  - (c) în măsura în care este posibil și relevant, impactul potențial social, economic și de mediu al acestor opțiuni, inclusiv impactul asupra comerțului și investițiilor internaționale și, în conformitate cu normele și procedurile sale, impactul asupra întreprinderilor mici și mijlocii; și
  - (d) atunci când este cazul, modul de relaționare a opțiunilor avute în vedere cu standardele internaționale relevante, inclusiv motivele eventualelor divergențe.

(3) În ceea ce privește o analiză de impact efectuată de către o autoritate de reglementare cu privire la o măsură de reglementare, fiecare parte se asigură că autoritatea sa de reglementare întocmește un raport final în care prezintă în detaliu factorii pe care i-a luat în considerare în evaluarea sa și constatările relevante. În măsura în care este posibil, fiecare parte face publice aceste rapoarte, cel târziu în momentul punerii la dispoziția publicului a propunerii de măsură de reglementare menționată la articolul 341 litera (b) punctul (i) subpunctul (A) sau la articolul 341 litera (b) punctul (ii) subpunctul (A), ori a propunerii de măsură de reglementare menționată la articolul 341 litera (b) punctul (i) subpunctul (B) sau la articolul 341 litera (b) punctul (ii) subpunctul (B).

## ARTICOLUL 348

### Evaluare retrospectivă

- (1) Fiecare parte se asigură că autoritatea sa de reglementare dispune de procese sau mecanisme pentru efectuarea evaluărilor retrospective periodice a măsurilor de reglementare în vigoare, în cazurile relevante.
- (2) Atunci când efectuează o evaluare retrospectivă periodică, fiecare parte depune eforturi pentru a analiza dacă există posibilități de a realiza într-un mod mai eficace obiectivele sale de politică publică și de a reduce sarcinile de reglementare inutile, inclusiv cele care le revin întreprinderilor mici și mijlocii.
- (3) Fiecare parte se asigură că autoritatea sa de reglementare pune la dispoziția publicului orice plan existent de evaluare retrospectivă și rezultatele unor astfel de evaluări retrospective.



## ARTICOLUL 349

## Registrul de reglementare

Fiecare parte se asigură că măsurile de reglementare care sunt în vigoare sunt publicate într-un registru desemnat care identifică măsurile de reglementare și care este disponibil public online în mod gratuit. Registrul ar trebui să permită căutarea unei anumite măsuri de reglementare utilizând citate sau un anumit cuvânt. Fiecare parte își actualizează periodic registrul.

## ARTICOLUL 350

## Schimbul de informații privind bunele practici în materie de reglementare

Părțile depun eforturi pentru a face schimb de informații cu privire la bunele lor practici în materie de reglementare, astfel cum sunt stabilite în prezentul titlu, inclusiv în cadrul Comitetul specializat în comerț privind cooperarea în materie de reglementare.

## ARTICOLUL 351

## Activități de cooperare în materie de reglementare

(1) Părțile pot desfășura activități de cooperare în materie de reglementare pe bază de voluntariat, fără a aduce atingere autonomiei procesului lor decizional și ordinii lor juridice. Oricare dintre părți poate refuza să desfășoare activități de cooperare în materie de reglementare sau se poate retrage din astfel de activități. Partea care refuză să desfășoare activități de cooperare în materie de reglementare sau care se retrage din astfel de activități ar trebui să îi explice celeilalte părți motivele pentru care a luat această decizie.

(2) Fiecare parte îi poate propune celeilalte părți o activitate de cooperare în materie de reglementare. Aceasta își prezintă propunerea prin intermediul punctului de contact desemnat în conformitate cu articolul 353. Cealaltă parte examinează propunerea în cauză într-o perioadă rezonabilă și informează partea care a făcut propunerea dacă consideră sau nu activitatea propusă ca fiind adecvată pentru cooperarea în materie de reglementare.

(3) Pentru a identifica activitățile adecvate pentru cooperarea în materie de reglementare, fiecare parte analizează:

- (a) lista menționată la articolul 345 alineatul (1); și
- (b) propunerile de activități de cooperare în materie de reglementare transmise de către persoane din cadrul unei părți care sunt justificate și însoțite de informații relevante.

- (4) În cazul în care părțile decid să desfășoare o activitate de cooperare în materie de reglementare, autoritatea de reglementare a fiecărei părți depune eforturi, după caz:
- (a) să informeze autoritatea de reglementare a celeilalte părți cu privire la pregătirea unor noi măsuri de reglementare și de alte măsuri de aplicare generală ori la revizuirea unor măsuri de reglementare existente și a altor măsuri de aplicare generală existente menționate la articolul 342 alineatul (2) care sunt relevante pentru activitatea de cooperare în materie de reglementare;
  - (b) la cerere, să furnizeze informații și să discute cu privire la măsuri de reglementare și alte măsuri de aplicare generală menționate la articolul 342 alineatul (2) care sunt relevante pentru activitatea de cooperare în materie de reglementare; și
  - (c) atunci când pregătește noi măsuri de reglementare sau alte măsuri de aplicare generală ori atunci când revizuieste măsuri de reglementare existente sau alte măsuri de aplicare generală existente menționate la articolul 342 alineatul (2) să țină seama, în măsura posibilului, de orice abordare în materie de reglementare a celeilalte părți cu privire la aceeași chestiune sau la o chestiune conexă.

#### ARTICOLUL 352

##### Comitetul specializat în comerț privind cooperarea în materie de reglementare

- (1) Comitetul specializat în comerț privind cooperarea în materie de reglementare are următoarele funcții:
- (a) consolidarea și promovarea bunelor practici în materie de reglementare și a cooperării în materie de reglementare între părți;

- (b) schimbul de opinii cu privire la activitățile de cooperare propuse sau desfășurate în temeiul articolului 351;
  - (c) încurajarea cooperării și a coordonării în materie de reglementare în cadrul forurilor internaționale, incluzând, după caz, schimbul bilateral periodic de informații privind activitățile în curs sau planificate relevante.
- (2) Comitetul specializat în comerț privind cooperarea în materie de reglementare poate invita persoanele interesate să participe la reuniunile sale.

#### ARTICOLUL 353

##### Puncte de contact

În termen de o lună de la intrarea în vigoare a prezentului acord, fiecare parte desemnează un punct de contact pentru a facilita schimbul de informații între părți.

#### ARTICOLUL 354

##### Neaplicarea soluționării litigiilor

Titlul I din partea a șasea nu se aplică în ceea ce privește litigiile referitoare la interpretarea și aplicarea prezentului titlu.

## TITLUL XI

CONDIȚII ECHITABILE PENTRU O CONCURENȚĂ DESCHISĂ ȘI LOIALĂ ȘI  
DEZVOLTAREA DURABILĂ

## CAPITOLUL 1

## DISPOZIȚII GENERALE

## ARTICOLUL 355

## Principii și obiective

(1) Părțile recunosc faptul că schimburile comerciale și investițiile dintre Uniune și Regatul Unit, desfășurate în temeiul termenilor stabiliți în prezentul acord, necesită condiții echitabile care să asigure o concurență deschisă și loială între părți și care să asigure faptul că schimburile comerciale și investițiile au loc de așa manieră încât să contribuie la dezvoltarea durabilă.

(2) Părțile recunosc faptul că dezvoltarea durabilă include dezvoltarea economică, dezvoltarea socială și protecția mediului, toate trei fiind interdependente și consolidându-se reciproc, și își afirmă angajamentul de a promova dezvoltarea comerțului și a investițiilor internaționale într-un mod care să contribuie la obiectivul dezvoltării durabile.

(3) Fiecare parte își reafirmă obiectivul de a obține neutralitatea climatică la nivelul întregii sale economii până în 2050.

(4) Părțile își afirmă înțelegerea comună conform căreia relația lor economică nu poate aduce beneficii într-un mod care să fie satisfăcător pentru ambele părți decât dacă angajamentele referitoare la stabilirea unor condiții echitabile care să asigure o concurență deschisă și loială rezistă în timp, prin împiedicarea denaturării schimburilor comerciale sau a investițiilor și prin contribuirea la dezvoltarea durabilă. Cu toate acestea, părțile recunosc că scopul prezentului titlu nu este de a armoniza standardele părților. Părțile sunt hotărâte să își mențină și îmbunătățească standardele ridicate în domeniile reglementate de prezentul titlu.

#### ARTICOLUL 356

Dreptul de a reglementa, abordarea precaută<sup>1</sup> și informațiile științifice și tehnice

(1) Părțile afirmă dreptul fiecărei părți de a-și stabili politicile și prioritățile în domeniile reglementate de prezentul titlu, de a stabili nivelurile de protecție pe care le consideră adecvate și de a adopta sau a-și modifica legislația și politicile într-un mod consecvent cu angajamentele internaționale ale fiecărei părți, inclusiv cu angajamentele pe care și le-a asumat în temeiul prezentului titlu.

(2) Părțile recunosc faptul că, în conformitate cu abordarea precaută, atunci când există motive rezonabile de îngrijorare cu privire la faptul că ar exista amenințări potențiale de daune grave sau ireversibile aduse mediului ori sănătății umane, lipsa unei certitudini științifice depline nu poate fi utilizată ca motiv de a împiedica oricare dintre părți să adopte măsuri adecvate de a preveni astfel de daune.

---

<sup>1</sup> Pentru mai multă certitudine, în ceea ce privește punerea în aplicare a acordului pe teritoriul Uniunii, abordarea precaută se referă la principiul precauției.

(3) Atunci când pregătesc sau pun în aplicare măsuri ce vizează protecția mediului sau a condițiilor de muncă ce pot afecta comerțul sau investițiile, fiecare parte ține seama de informațiile științifice și tehnice disponibile relevante, precum și de standardele, orientările și recomandările internaționale relevante.

## ARTICOLUL 357

### Soluționarea litigiilor

Titlul I din partea a șasea nu se aplică în ceea ce privește prezentul capitol, cu excepția articolului 356 alineatul (2). Articolele 408 și 409 se aplică în ceea ce privește articolul 355 alineatul (3).

## CAPITOLUL 2

### POLITICA ÎN DOMENIUL CONCURENȚEI

## ARTICOLUL 358

### Principii și definiții

(1) Părțile recunosc importanța unei concurențe libere și nedenaturate în relațiile lor comerciale și de investiții. Părțile recunosc faptul că practicile comerciale anticoncurențiale pot denatura funcționarea corespunzătoare a piețelor și pot submina beneficiile liberalizării comerțului.

(2) În sensul prezentului capitol, „actor economic” înseamnă o entitate sau un grup de entități care constituie o entitate economică unică, indiferent de statutul său juridic, care desfășoară o activitate economică ce constă în furnizarea de bunuri sau de servicii pe o piață.

## ARTICOLUL 359

### Legislația în domeniul concurenței

(1) Ca recunoaștere a principiilor prevăzute la articolul 358, fiecare parte menține o legislație în domeniul concurenței care abordează în mod eficace următoarele practici comerciale anticoncurențiale:

- (a) acordurile dintre actorii economici, deciziile asociațiilor de actori economici și practicile concertate care au ca obiect sau efect împiedicarea, restrângerea sau denaturarea concurenței;
- (b) abuzul de poziție dominantă de către unul sau mai mulți actori economici; și
- (c) în cazul Regatului Unit, fuziunile sau achizițiile între actorii economici care pot avea efecte anticoncurențiale semnificative, iar în cazul Uniunii concentrările între actorii economici care pot avea efecte anticoncurențiale semnificative.

(2) Legislația în domeniul concurenței menționată la alineatul (1) se aplică tuturor actorilor economici, indiferent de naționalitatea lor sau de statutul lor privind proprietatea.



(3) Fiecare parte poate să prevadă derogări de la legislația sa în domeniul concurenței în vederea realizării unor obiective legitime de politică publică, cu condiția ca aceste derogări să fie transparente și proporționale cu obiectivele respective.

## ARTICOLUL 360

### Asigurarea respectării legii

(1) Fiecare parte ia măsurile adecvate pentru a asigura respectarea legislației sale în domeniul concurenței pe teritoriul său.

(2) Fiecare parte menține una sau mai multe autorități independente din punct de vedere operațional care sunt competente pentru asigurarea respectării efective a legislației sale în domeniul concurenței.

(3) Fiecare parte aplică legislația sa în domeniul concurenței într-un mod transparent și nediscriminatoriu, respectând principiile echității procedurale, inclusiv drepturile la apărare ale actorilor economici în cauză, indiferent de naționalitatea lor sau de statutul lor privind proprietatea.

## ARTICOLUL 361

## Cooperarea

(1) Pentru a realiza obiectivele prezentului capitol și a consolida asigurarea respectării efective a legislației lor în domeniul concurenței, părțile recunosc importanța cooperării și coordonării între autoritățile lor din domeniul concurenței în ceea ce privește evoluțiile din cadrul politicii în domeniul concurenței și al activităților de asigurare a respectării legii.

(2) În sensul alineatului (1), Comisia Europeană sau autoritățile de concurență ale statelor membre, pe de o parte, și autoritatea sau autoritățile de concurență ale Regatului Unit, pe de altă parte, depun eforturi să coopereze și să își coordoneze, atunci când acest lucru este posibil și adecvat, activitățile de asigurare a respectării legii în ceea ce privește același comportament sau aceleași tranzacții ori un comportament sau tranzacții conexe.

(3) Pentru a facilita cooperarea și coordonarea menționate la alineatele (1) și (2), Comisia Europeană și autoritățile de concurență ale statelor membre, pe de o parte, și autoritatea (autoritățile) de concurență a (ale) Regatului Unit, pe de altă parte, poate (pot) face schimb de informații în măsura permisă de legislația fiecărei părți.

(4) Pentru a pune în aplicare obiectivele prezentului articol, părțile pot încheia un acord separat de cooperare și coordonare între Comisia Europeană, autoritățile de concurență ale statelor membre și autoritatea (autoritățile) de concurență a (ale) Regatului Unit, care poate include condiții privind schimbul de informații confidențiale și utilizarea unor astfel de informații.

## ARTICOLUL 362

## Soluționarea litigiilor

Prezentul capitol nu face obiectul soluționării litigiilor în temeiul titlului I din partea a șasea.

## CAPITOLUL 3

## CONTROLUL SUBVENȚIILOR

## ARTICOLUL 363

## Definiții

- (1) În sensul prezentului capitol, se aplică următoarele definiții:
- (a) „actor economic” înseamnă o entitate sau un grup de entități care constituie o entitate economică unică, indiferent de statutul său juridic, care desfășoară o activitate economică ce constă în oferirea de bunuri sau de servicii pe o piață;

- (b) „subvenție” înseamnă asistența financiară care:
- (i) provine din resursele părților, inclusiv:
    - (A) un transfer direct sau contingent de fonduri, cum ar fi granturi directe, împrumuturi sau garanții pentru împrumuturi;
    - (B) renunțarea la veniturile exigibile în mod normal; sau
    - (C) furnizarea de bunuri sau servicii ori achiziționarea de bunuri sau servicii;
  - (ii) conferă un avantaj economic unuia sau mai multor actori economici;
  - (iii) este specifică, în măsura în care aduce beneficii, în drept sau în fapt, anumitor actori economici în raport cu alții în ceea ce privește producția anumitor bunuri sau servicii; și
  - (iv) are sau ar putea avea un efect asupra comerțului sau a investițiilor între părți.
- (2) În sensul alineatului (1) litera (b) punctul (iii):
- (a) o măsură fiscală nu este considerată specifică, cu excepția cazului în care:
    - (i) anumiți actori economici obțin o reducere a obligațiilor fiscale care altminteri le-ar fi revenit în cadrul regimului de impozitare normal; și

- (ii) actorii economici respectivi sunt tratați mai avantajos decât alții aflați într-o poziție comparabilă în cadrul regimului de impozitare normal. În sensul prezentului punct regimul de impozitare normal este definit de obiectivul său intern, de caracteristicile sale (cum ar fi baza de impozitare, persoana impozabilă, evenimentul impozabil sau cota de impozitare) și de o autoritate autonomă din punct de vedere instituțional, procedural, economic și financiar care are competența de a defini caracteristicile regimului de impozitare;
- (b) în pofida literei (a), o subvenție nu este considerată specifică în cazul în care este justificată de principiile inerente structurii sistemului general; în cazul măsurilor fiscale, exemple de astfel de principii inerente sunt necesitatea de a combate fraudă sau evaziunea fiscală, capacitatea de gestionare administrativă, evitarea dublei impunerii, natura progresivă a impozitului pe venit și scopul redistributiv al acestuia sau necesitatea de a respecta capacitatea contributivă a contribuabililor;
- (c) în pofida literei (a), taxele cu destinație specială nu sunt considerate specifice în cazul în care structura lor este impusă de obiective de politică publică fără caracter economic, cum ar fi necesitatea de a limita impactul negativ al anumitor activități sau produse asupra mediului sau a sănătății umane, în măsura în care obiectivele de politică publică în cauză nu sunt discriminatorii<sup>1</sup>.

---

<sup>1</sup> În acest sens, discriminarea înseamnă că un actor economic este tratat mai puțin favorabil în comparație cu alți actori aflați în situații similare și că acest tratament diferențiat nu este justificat de criterii obiective.

## ARTICOLUL 364

## Domeniu de aplicare și excepții

- (1) Articolele 366, 367 și 374 nu se aplică subvențiilor acordate pentru compensarea daunelor provocate de dezaastre naturale sau de alte evenimente neeconomice cu caracter excepțional.
- (2) Nicio dispoziție a prezentului capitol nu împiedică părțile să acorde subvenții cu caracter social destinate consumatorilor finali.
- (3) Subvențiile acordate temporar pentru a răspunde unei situații de urgență economică de la nivel național sau mondial trebuie să fie clar direcționate, proporționale și eficace pentru a remedia situația de urgență respectivă. Articolele 367 și 374 nu se aplică unor astfel de subvenții.
- (4) Prezentul capitol nu se aplică subvențiilor al căror quantum total acordat unui singur actor economic este mai mic de 325 000 de drepturi speciale de tragere pe orice perioadă de trei exerciții financiare. Consiliul de parteneriat poate modifica acest prag.
- (5) Prezentul capitol nu se aplică subvențiilor cărora li se aplică dispozițiile părții IV sau anexa 2 la Acordul privind agricultura și nici subvențiilor legate de comerțul cu pește și produse pescărești.
- (6) Prezentul capitol nu se aplică subvențiilor în legătură cu sectorul audiovizual.
- (7) Articolul 37 nu se aplică subvențiilor finanțate din resursele uneia dintre părți de la nivel supranațional.

(8) În ceea ce privește subvențiile acordate transportatorilor aerieni, orice trimitere la „efectul asupra comerțului sau a investițiilor dintre părți” din prezentul capitol se interpretează ca fiind o trimitere la „efectul asupra concurenței dintre transportatorii aerieni ai părților în ceea ce privește furnizarea de servicii de transport aerian”, inclusiv acele servicii de transport aerian care nu intră sub incidența titlului I din rubrica a doua.

## ARTICOLUL 365

### Servicii de interes economic general

(1) Subvențiilor acordate actorilor economici cărora le-au fost încredințate sarcini speciale de interes public, inclusiv obligații de serviciu public, li se aplică articolul 366 în măsura în care aplicarea principiilor prevăzute la articolul respectiv nu împiedică îndeplinirea, de drept sau în fapt, a sarcinii în cauză atribuite actorului economic respectiv. Sarcina trebuie să fie atribuită în prealabil, în mod transparent.

(2) Părțile se asigură că valoarea compensației acordate unui actor economic căruia i se atribuie o sarcină de interes public se limitează la ceea ce este necesar pentru a acoperi integral sau parțial costurile suportate pentru îndeplinirea sarcinii respective, luând în considerare veniturile aferente și un profit rezonabil pentru îndeplinirea sarcinii. Părțile se asigură că respectiva compensație nu este utilizată pentru subvenționarea încrucișată a unor activități care nu intră sub incidența domeniului de aplicare al sarcinii atribuite. Compensațiile mai mici de 15 milioane de drepturi speciale de trageră pentru fiecare sarcină nu fac obiectul obligațiilor prevăzute la articolul 369. Consiliul de parteneriat poate modifica acest prag.

(3) Prezentul capitol nu se aplică compensațiilor al căror quantum total acordat unui singur actor economic care desfășoară sarcini de interes public este mai mic de 750 000 de drepturi speciale de trageră pe orice perioadă de trei exerciții financiare. Consiliul de parteneriat poate modifica acest prag.

## ARTICOLUL 366

### Principii

- (1) Pentru a se asigura că nu se acordă subvenții în cazurile în care acestea ar putea avea un efect negativ semnificativ asupra comerțului sau a investițiilor dintre părți, fiecare parte trebuie să stabilească și să mențină un sistem eficace de control al subvențiilor care să asigure faptul că acordarea de subvenții respectă următoarele principii:
- (a) subvențiile urmăresc îndeplinirea unui obiectiv specific de politică publică ce vizează remedierea unei disfuncționalități identificate a pieței sau abordarea unei chestiuni de echitate, cum ar fi dificultăți sociale sau preocupări legate de distribuție („obiectivul”);
  - (b) subvențiile sunt proporționale și limitate la ceea ce este necesar pentru realizarea obiectivului;
  - (c) subvențiile au rolul de a determina o schimbare a comportamentului economic al beneficiarului care să contribuie la realizarea obiectivului și care nu ar putea fi atins în absența subvențiilor;



- (d) subvențiile nu ar trebui, în mod normal, să compenseze costuri pe care beneficiarul le-ar fi finanțat în absența unei subvenții;
  - (e) subvențiile sunt un instrument de politică adecvat pentru realizarea unui obiectiv de politică publică, iar obiectivul în cauză nu poate fi atins prin alte mijloace care denaturează mai puțin concurența;
  - (f) contribuțiile pozitive ale subvențiilor la realizarea obiectivului în cauză depășesc orice efect negativ, în special efectele negative asupra comerțului sau a investițiilor dintre părți.
- (2) Fără a aduce atingere alineatului (1) din prezentul articol, fiecare parte aplică condițiile prevăzute la articolul 367, după caz, dacă subvențiile în cauză au sau ar putea avea un efect semnificativ asupra comerțului sau a investițiilor dintre părți.
- (3) Revine fiecărei părți să stabilească modul în care obligațiile care îi revin în temeiul alineatelor (1) și (2) sunt puse în aplicare în structura sistemului său de control al subvențiilor în dreptul său intern, cu condiția ca fiecare parte să se asigure că obligațiile prevăzute la alineatele (1) și (2) sunt puse în aplicare în legislația sa de așa manieră încât legalitatea unei subvenții individuale să fie determinată de principiile menționate.

## ARTICOLUL 367

## Subvenții interzise și subvenții supuse unor condiții

(1) Categoriile de subvenții menționate la articolul 366 alineatul (2) și condițiile care se aplică acestora sunt cele menționate în continuare. Consiliul de parteneriat poate actualiza aceste dispoziții în funcție de necesități, pentru a asigura funcționarea în timp a prezentului articol.

## Subvenții sub formă de garanții nelimitate

(2) Sunt interzise subvențiile sub forma unei garanții pentru datoriile sau pasivele unui actor economic fără nicio limitare în ceea ce privește valoarea datoriilor și pasivelor respective sau durata garanției respective.

## Salvare și restructurare

(3) Sunt interzise subvențiile pentru restructurarea unui actor economic aflat în dificultate sau insolubil acordate fără ca actorul economic în cauză să fi elaborat un plan de restructurare credibil. Planul de restructurare trebuie să se bazeze pe ipoteze realiste, pentru a asigura restabilirea viabilității pe termen lung a actorului economic aflat în dificultate sau insolubil într-un interval de timp rezonabil. În cursul pregătirii planului de restructurare, actorul economic poate primi sprijin temporar în lichidități sub formă de împrumuturi sau garanții pentru împrumuturi. Cu excepția întreprinderilor mici și mijlocii, un actor economic sau proprietarii, creditorii sau noii investitori ai acestuia contribuie cu fonduri sau active semnificative la costul restructurării. În sensul prezentului alineat, un actor economic aflat în dificultate sau insolubil este un actor economic care, fără subvenție, aproape ca sigur ar intra în faliment în termen scurt spre mediu.

(4) Cu excepția unor circumstanțe excepționale, subvențiile pentru salvarea și restructurarea actorilor economici insolvabili sau aflați în dificultate ar trebui să fie permise numai dacă contribuie la un obiectiv de interes public prin evitarea dificultăților sociale sau împiedicarea unei disfuncționalități grave a pieței, în special în ceea ce privește pierderea locurilor de muncă sau întreruperea unui serviciu important care este dificil de reprodus. Cu excepția cazurilor circumstanțelor care nu pot fi prevăzute ce nu sunt cauzate de beneficiar, subvențiile nu ar trebui acordate mai mult de o dată în orice perioadă de cinci ani.

(5) Alineatele (3) și (4) nu se aplică subvențiilor acordate băncilor, instituțiilor de credit și societăților de asigurări aflate în dificultate sau insolvabile.

Bănci, instituții de credit și societăți de asigurări

(6) Fără a aduce atingere articolului 184, subvențiile pentru restructurarea băncilor, instituțiilor de credit și societăților de asigurări pot fi acordate numai pe baza unui plan de restructurare credibil care restabilește viabilitatea pe termen lung. În cazul în care restabilirea viabilității pe termen lung nu poate fi demonstrată în mod credibil, orice subvenție acordată băncilor, instituțiilor de credit și societăților de asigurări se limitează la ceea ce este necesar pentru a asigura lichidarea ordonată a acestora și ieșirea ordonată a acestora de pe piață, reducând în același timp la minimum cuantumul subvenției și efectul negativ asupra comerțului sau a investițiilor dintre părți.

(7) Trebuie să se asigure faptul că autoritatea care acordă subvenția este remunerată în mod corespunzător pentru subvenția pe care a acordat-o pentru restructurare și că beneficiarul, acționarii sau creditorii acestuia ori grupul de întreprinderi din care face parte beneficiarul își aduce o contribuție semnificativă la costurile de restructurare sau de lichidare din resursele proprii. Subvențiile pentru sprijinirea dispozițiilor privind lichiditatea nu se utilizează pentru a absorbi pierderile și nu devin sprijin sub formă de capital. Autorității care acordă subvenția i se plătește o remunerație adecvată pentru subvențiile acordate pentru sprijinirea dispozițiilor privind lichiditatea.

#### Subvenții la export

(8) Sunt interzise subvențiile condiționate, de drept sau în fapt<sup>1</sup>, de rezultatele la export referitoare la bunuri sau servicii sau condiționate și de alte câteva condiții, exceptând cu privire la:

- (a) asigurarea creditelor pe termen scurt pentru riscurile neasigurabile pe piața privată; sau
- (b) creditele la export și programele de garanție sau asigurare a creditelor la export care sunt permise în conformitate cu Acordul SMC, citite cu orice ajustări necesare contextului.

---

<sup>1</sup> Pentru mai multă certitudine, acest standard este respectat atunci când faptele demonstrează că acordarea unei subvenții, fără să fi fost condiționată din punct de vedere juridic de rezultatele la export, este efectiv legată de exporturile reale sau anticipate sau de veniturile din export. Simplul fapt că se acordă o subvenție unor actori economici care exportă nu trebuie considerat în mod automat o subvenție la export în sensul prezentei dispoziții.

(9) În sensul alineatului (8) litera (a), prin „risc asigurabil pe piața privată” se înțeleg riscurile comerciale și politice cu o perioadă maximă a riscului de mai puțin de doi ani, stabilite pentru cumpărători din sectorul public și din afara sectorului public din țările enumerate în nota de subsol<sup>1</sup>. Se poate elimina temporar o țară de pe lista grupului de țări cu riscuri asigurabile pe piața privată în cazul în care nu există capacitate de piață privată suficientă în țara respectivă din cauza:

- (a) unei contracții semnificative a capacității de asigurare a creditelor private;
- (b) unei deteriorări semnificative a ratingurilor sectorului suveran; sau
- (c) unei deteriorări semnificative a performanței sectorului corporativ.

(10) O astfel de eliminare temporară a unei țări cu riscuri asigurabile pe piața privată intră în vigoare, în ceea ce privește una dintre părți, în conformitate cu o decizie a părții respective adoptate pe baza criteriilor de la alineatul (9) și numai în cazul în care partea respectivă adoptă o astfel de decizie. Publicarea deciziei respective se consideră a constitui o avizare a celeilalte părți cu privire la o astfel de eliminare temporară în ceea ce privește partea care adoptă decizia.

(11) În cazul în care un asigurător subvenționat oferă servicii de asigurare a creditelor la export, orice asigurare pentru riscurile asigurabile pe piața privată este furnizată pe o bază comercială. În acest caz, asigurătorul nu beneficiază, direct sau indirect, de subvenții pentru furnizarea de asigurări pentru riscuri asigurabile pe piața privată.

---

<sup>1</sup> Țările cu riscuri asigurabile pe piața privată sunt Regatul Unit, statele membre ale Uniunii, Australia, Canada, Islanda, Japonia, Noua Zeelandă, Norvegia, Elveția și Statele Unite ale Americii.

### Subvențiile condiționate de utilizarea conținutului intern

(12) Fără a aduce atingere articolelor 132 și 133, sunt interzise subvențiile subordonate fie doar condiției utilizării de preferință a bunurilor sau serviciilor interne, și nu a celor importate, fie și altor câteva condiții.

### Proiectele mari de cooperare transfrontalieră sau internațională

(13) Se pot acorda subvenții în contextul proiectelor mari de cooperare transfrontalieră sau internațională, cum ar fi cele pentru transport, energie, mediu și cercetare și dezvoltare, și al proiectelor de primă utilizare pentru a stimula apariția și implementarea de noi tehnologii (cu excepția producției). Beneficiile unor astfel de proiecte de cooperare transfrontalieră sau internațională nu se limitează la actorii economici sau la sectorul ori statele participante, ci trebuie să aibă beneficii și o relevanță mai ample, prin externalități care să nu revină doar statului care acordă subvenția, sectorului relevant și beneficiarului în cauză.

## Energia și mediul

(14) Părțile recunosc importanța unui sistem energetic sigur, accesibil și durabil și a sustenabilității mediului, în special în ceea ce privește combaterea schimbărilor climatice, care reprezintă o amenințare existențială la adresa umanității. Prin urmare, fără a aduce atingere articolului 366, subvențiile legate de energie și mediu trebuie să aibă scopul - și să stimuleze beneficiarul în acest sens - de a asigura un sistem energetic sigur, accesibil și durabil și o piață a energiei care să funcționeze bine și competitivă sau creșterea nivelului de protecție a mediului în comparație cu nivelul care ar fi atins în absența subvenției. Astfel de subvenții nu exonerează beneficiarul de obligațiile care decurg din responsabilitățile sale în calitate de poluator în temeiul legislației părții în cauză.

### Subvențiile acordate transportatorilor aerieni pentru operarea de rute

(15) Nu se acordă subvenții unui transportator aerian<sup>1</sup> pentru operarea de rute, exceptând:

- (a) atunci când există o obligație de serviciu public, în conformitate cu articolul 365;
- (b) în cazuri speciale în care această finanțare aduce beneficii societății în general; sau
- (c) ca subvenții la înființare pentru deschiderea de noi rute către aeroporturi regionale, cu condiția ca astfel de subvenții să sporească mobilitatea cetățenilor și să stimuleze dezvoltarea regională.

---

<sup>1</sup> Pentru mai multă certitudine, acest lucru nu aduce atingere articolului 364 alineatele (1) și (2).

## ARTICOLUL 368

## Utilizarea subvențiilor

Fiecare parte se asigură că actorii economici utilizează subvențiile numai în scopul specific pentru care au fost acordate.

## ARTICOLUL 369

## Transparența

(1) În ceea ce privește orice subvenție acordată sau menținută pe teritoriul său, în termen de șase luni de la acordarea subvenției fiecare parte pune la dispoziția publicului, pe o pagină de internet oficială sau într-o bază de date publică, următoarele informații:

- (a) temeiul juridic și obiectivul de politică sau scopul subvenției;
- (b) denumirea beneficiarului subvenției, atunci când denumirea acestuia este disponibilă;
- (c) data acordării subvenției, durata subvenției și orice alte termene-limită aferente acesteia; și
- (d) cuantumul subvenției sau suma înscrisă în buget pentru subvenție.



(2) În cazul subvențiilor sub formă de măsuri fiscale, informațiile trebuie făcute publice în termen de un an de la data la care trebuie depusă declarația fiscală. Obligațiile de transparență privind subvențiile sub formă de măsuri fiscale constau în necesitatea prezentării aceluiași informații ca cele enumerate la alineatul (1), cu excepția informațiilor de la alineatul (1) litera (d), care pot fi furnizate sub forma unui interval.

(3) Pe lângă obligația prevăzută la alineatul (1), părțile pun la dispoziție informații privind subvențiile în conformitate cu alineatul (4) sau (5).

(4) În cazul Uniunii, respectarea alineatului (3) din prezentul articol înseamnă că, în ceea ce privește orice subvenție acordată sau menținută pe teritoriul său, în termen de șase luni de la acordarea subvenției, sunt puse la dispoziția publicului, pe o pagină de internet oficială sau într-o bază de date publică, informațiile care le permit părților interesate să evalueze conformitatea cu principiile prevăzute la articolul 366.

(5) În cazul Regatului Unit, respectarea alineatului (3) înseamnă că Regatul Unit se asigură că:

(a) dacă o parte interesată comunică autorității care acordă subvenția că este posibil să solicite controlul de către o instanță judecătorească:

(i) al acordării unei subvenții de către o autoritate care acordă subvenția; sau

(ii) al oricărei decizii relevante a autorității care acordă subvenția ori a organismului independent sau a autorității independente;

- (b) atunci, în termen de 28 de zile de la depunerea cererii în scris, autoritatea care acordă subvenția, organismul independent sau autoritatea independentă pune la dispoziția părții interesate informațiile care îi permit acesteia să evalueze aplicarea principiilor prevăzute la articolul 366, sub rezerva oricăror restricții proporționale care urmăresc un obiectiv legitim, cum ar fi sensibilitatea din punct de vedere comercial, confidențialitatea sau privilegiul juridic.

Informațiile menționate la primul paragraf litera (b) sunt puse la dispoziția părții interesate pentru a-i permite acesteia să ia o decizie în cunoștință de cauză dacă să introducă o acțiune sau să înțeleagă și să identifice în mod corespunzător aspectele litigioase ale acțiunii propuse.

- (6) În sensul prezentului articol și al articolelor 372 și 373, „parte interesată” înseamnă orice persoană fizică sau juridică, actor economic sau asociație de actori economici ale căror interese ar putea fi afectate de acordarea unei subvenții, în special beneficiarul, actorii economici care concurează cu beneficiarul sau asociațiile profesionale relevante.

- (7) Obligațiile prevăzute în prezentul articol nu aduc atingere obligațiilor care le revin părților în temeiul legislației lor privind libertatea de informare sau accesul la documente.

## ARTICOLUL 370

## Consultări privind controlul subvențiilor

- (1) În cazul în care una dintre părți consideră că cealaltă parte a acordat o subvenție sau că există dovezi clare că cealaltă parte intenționează să acorde o subvenție și că acordarea acesteia are sau ar putea avea un efect negativ semnificativ asupra comerțului sau a investițiilor dintre părți, îi poate solicita celeilalte părți să furnizeze o explicație a modului în care au fost respectate principiile prevăzute la articolul 366 în privința subvenției respective.
- (2) O parte poate solicita, de asemenea, informațiile enumerate la articolul 369 alineatul (1) dacă acestea nu au fost deja puse la dispoziția publicului pe o pagină de internet oficială sau într-o bază de date publică, astfel cum se menționează la articolul 369 alineatul (1), sau dacă nu au fost puse la dispoziție într-un mod ușor accesibil.
- (3) Cealaltă parte transmite informațiile solicitate în scris, în termen de cel mult 60 de zile de la data primirii solicitării. În cazul în care vreuna dintre informațiile solicitate nu poate fi furnizată, partea respectivă explică motivul pentru care lipsesc aceste informații din răspunsul său scris.
- (4) În cazul în care, după primirea informațiilor solicitate, partea solicitantă consideră în continuare că subvenția acordată sau preconizată de către cealaltă parte are sau ar putea avea un efect negativ asupra comerțului sau a investițiilor dintre părți, partea solicitantă poate cere organizarea de consultări în cadrul Comitetului specializat în comerț privind condiții de concurență echitabile pentru o concurență deschisă și loială și dezvoltarea durabilă. Cererea se formulează în scris și prezintă motivele pentru care partea solicitantă cere organizarea de consultări.

(5) Comitetul specializat în comerț privind condiții de concurență echitabile pentru o concurență deschisă și loială și dezvoltarea durabilă depune toate eforturile pentru a ajunge la o soluție satisfăcătoare pentru ambele părți cu privire la chestiunea în cauză. Comitetul se întrunește pentru prima dată în termen de 30 de zile de la data cererii organizării de consultări.

(6) Termenul în care trebuie să aibă loc consultările menționate la alineatele (3) și (5) poate fi prelungit prin acordul părților.

### ARTICOLUL 371

#### Autoritatea independentă sau organismul independent și cooperarea

(1) Fiecare parte stabilește sau menține o autoritate independentă sau un organism independent din punct de vedere operațional care are un rol adecvat în regimul său de control al subvențiilor și care, în exercitarea funcțiilor sale operaționale, are garanțiile necesare de independență și acționează în mod imparțial.

(2) Părțile își încurajează autoritățile sau organismele independente să coopereze în chestiuni de interes comun care intră sub incidența atribuțiilor lor, inclusiv în ceea ce privește aplicarea articolelor 363-369, după caz, în limitele stabilite de cadrele lor juridice. Părțile sau autoritățile ori organismele lor independente pot conveni asupra unui cadru separat pentru cooperarea între respectivele autorități ori organisme independente.

## ARTICOLUL 372

## Instanțele judecătorești

- (1) Fiecare parte se asigură, în conformitate cu actele sale cu putere de lege și procedurile sale generale și constituționale, că instanțele sale judecătorești sunt competente:
- (a) să controleze deciziile de acordare de subvenții adoptate de o autoritate care acordă subvenții sau, în cazurile relevante, de autoritatea independentă sau organismul independent pentru a verifica dacă respectă legislația părții respective prin care se pune în aplicare articolul 366;
  - (b) să controleze orice altă decizie relevantă a autorității independente ori a organismului independent și orice lipsă de acțiune relevantă;
  - (c) să dispună măsuri reparatorii eficace în ceea ce privește litera (a) sau (b), inclusiv suspendarea, interzicerea sau obligativitatea unei acțiuni din partea autorității care acordă subvenția, acordarea de daune-interese și recuperarea subvenției de la beneficiarul acesteia, dacă și în măsura în măsurile reparatorii respective sunt disponibile în temeiul legislației sale la data intrării în vigoare a prezentului acord;
  - (d) să soluționeze acțiunile introduse de părțile interesate cu privire la subvențiile care fac obiectul prezentului capitol, în cazul în care o parte interesată are calitate procesuală activă pentru introducerea unei acțiuni cu privire la o subvenție în temeiul legislației părții respective.

(2) Fiecare parte are dreptul să intervină procesual, cu permisiunea, atunci când se impune acest lucru, instanței judecătorești în cauză, în conformitate cu actele cu putere de lege și procedurile generale ale celeilalte părți în cazurile menționate la alineatul (1).

(3) Fără a aduce atingere obligațiilor de a menține sau, atunci când este necesar, de a crea competențele, măsurile reparatorii și drepturile de intervenție menționate la alineatele (1) și (2) din prezentul articol și la articolul 373, nicio dispoziție a prezentului articol nu impune niciuneia dintre părți să creeze drepturi de acțiune, măsuri reparatorii, proceduri sau să extindă sfera ori motivele controlului deciziilor autorităților lor publice în afara celor existente în temeiul legislației sale la data intrării în vigoare a prezentului acord.

(4) Nicio dispoziție a prezentului articol nu impune niciuneia dintre părți să extindă sfera sau motivele controlului de către instanțele sale judecătorești al actelor Parlamentului Regatului Unit, al actelor Parlamentului European și ale Consiliului Uniunii Europene sau al actelor Consiliului Uniunii Europene dincolo de cele existente în temeiul legislației sale la data intrării în vigoare a prezentului acord<sup>1</sup>.

---

<sup>1</sup> Pentru mai multă certitudine, legislația Regatului Unit, în sensul prezentului articol, nu include nicio lege [i] care produce efecte în temeiul secțiunii 2 alineatul (1) din Legea privind Comunitățile Europene din 1972, astfel cum se regăsește în secțiunea 1A din Legea privind (retragerea din) Uniunea Europeană din 2018 și nicio lege [ii] adoptată sau elaborată în temeiul sau în scopul specificat la alineatul (2) din secțiunea 2 din Legea privind Comunitățile Europene din 1972.

## ARTICOLUL 373

## Recuperare

- (1) Fiecare parte trebuie să dispună de un mecanism eficace de recuperare a subvențiilor în conformitate cu dispozițiile prevăzute în continuare, fără a aduce atingere altor măsuri reparatorii care există în legislația părții respective<sup>1</sup>.
- (2) Fiecare parte se asigură că dacă partea interesată, astfel cum este definită la articolul 369, a contestat o decizie de acordare a unei subvenții în fața unei instanțe judecătorești în termenul determinat, astfel cum este definit la alineatul (3) din prezentul articol, recuperarea poate fi dispusă în cazul în care o instanță judecătorească a unei părți constată o eroare materială de drept, care constă în faptul că:
- (a) o măsură care constituie o subvenție nu a fost tratată de concedent drept subvenție;
  - (b) concedentul unei subvenții nu a aplicat principiile prevăzute la articolul 366, astfel cum au fost puse în aplicare în legislația părții respective, sau le-a aplicat într-un mod care se situează sub standardul de control aplicabil în legislația părții respective; sau

---

<sup>1</sup> Pentru Regatul Unit, prezentul articol impune o nouă măsură reparatorie în materie de recuperare, care să fie disponibilă la sfârșitul unui control jurisdicțional reușit, în conformitate cu standardul de control prevăzut de dreptul intern, inițiată în termenul determinat; un astfel de control nu este extins în niciun alt mod, în conformitate cu articolul 372 alineatul (3). Niciun beneficiar nu va putea pretinde că are așteptări legitime de a se putea opune unei astfel de recuperări.

- (c) prin decizia de acordare a subvenției respective, concedentul subvenției a acționat în afara sferei sale de competență sau a abuzat de competențele sale în ceea ce privește principiile prevăzute la articolul 366, astfel cum au fost puse în aplicare în legislația părții respective.
- (3) În sensul prezentului articol, termenul determinat se stabilește după cum urmează:
- (a) în cazul Uniunii, acesta începe să curgă de la data la care informațiile menționate la articolul 369 alineatele (1), (2) și (4) au fost puse la dispoziție pe pagina de internet oficială sau în baza de date publică și nu poate fi mai scurt de o lună;
- (b) pentru Regatul Unit:
- (i) începe să curgă de la data la care informațiile menționate la articolul 369 alineatele (1) și (2) au fost puse la dispoziție pe pagina de internet oficială sau în baza de date publică;
- (ii) încetează o lună mai târziu, cu excepția cazului în care, înainte de această dată, partea interesată a solicitat informații în cadrul procedurii menționate la articolul 369 alineatul (5);
- (iii) de la data primirii de către partea interesată a informațiilor identificate la articolul 369 alineatul (5) litera (b) care sunt suficiente pentru scopurile identificate la articolul 369 alineatul (5), se mai adaugă o perioadă de o lună, la sfârșitul căreia expiră termenul determinat;



- (iv) data primirii informațiilor de la punctul (iii) va fi data la care autoritatea care acordă subvenția certifică faptul că a furnizat informațiile identificate la articolul 369 alineatul (5) litera (b) care sunt suficiente pentru scopurile respective, indiferent de corespondența ulterioară sau de clarificare de după data respectivă;
  - (v) termenele determinate la punctele (i), (ii) și (iii) pot fi prelungite prin legislație.
- (4) În sensul alineatului (3) litera (b), în ceea ce privește schemele, termenul determinat începe să curgă atunci când sunt publicate informațiile prevăzute la litera (b) de la prezentul alineat și nu atunci când se efectuează plățile ulterioare, în cazul în care:
- (a) o subvenție pare să fie acordată în conformitate cu condițiile unei scheme;
  - (b) autoritatea care a stabilit schema a pus la dispoziția publicului informațiile care trebuie publicate în conformitate cu articolul 369 alineatele (1) și (2) cu privire la schemă; și
  - (c) informațiile cu privire la schemă puse la dispoziție în temeiul literei (b) din prezentul alineat cuprind informații cu privire la subvenție care i-ar permite unei părți interesate să stabilească dacă poate fi afectată de schemă, informații care includ cel puțin scopul subvenției, categoriile de beneficiari, clauzele și condițiile de eligibilitate pentru subvenție și baza pentru calculul subvenției (inclusiv orice condiții relevante referitoare la procente sau cantumurile subvenției).

- (5) În sensul prezentului articol, recuperarea unei subvenții nu este necesară în cazul în care subvenția este acordată în temeiul unui act al Parlamentului Regatului Unit, al unui act al Parlamentului European și al Consiliului Uniunii Europene sau al unui act al Consiliului Uniunii Europene.
- (6) Nicio dispoziție a prezentului articol nu împiedică niciuna dintre părți să aleagă să furnizeze situații suplimentare în care recuperarea constituie o măsură reparatorie în conformitate cu legislația sa, în afara celor precizate de prezentul articol.
- (7) Părțile recunosc că recuperarea constituie un instrument important de remediere în orice sistem de control al subvențiilor. La cererea oricăreia dintre părți, părțile iau în considerare, în cadrul Consiliului de parteneriat, mecanisme suplimentare sau alternative de recuperare, precum și modificarea în mod corespunzător a prezentului articol. În cadrul Consiliului de parteneriat, oricare dintre părți poate propune modificări pentru a permite aranjamente diferite pentru mecanismele lor de recuperare. Oricare dintre părți ia în considerare o propunere formulată de cealaltă parte cu bunăcredință și este de acord cu aceasta, cu condiția ca partea respectivă să considere că aceasta conține prevederi care reprezintă un mijloc de garantare a recuperării cel puțin la fel de eficace ca mecanismele existente ale celeilalte părți. Consiliul de parteneriat poate apoi modifica în mod corespunzător prezentul articol<sup>1</sup>.

---

<sup>1</sup> Părțile remarcă faptul că Regatul Unit va pune în aplicare un nou sistem de control al subvențiilor după intrarea în vigoare a prezentului acord.

## ARTICOLUL 374

## Măsuri de remediere

(1) Oricare dintre părți poate transmite celeilalte părți o cerere scrisă de informații și de consultări cu privire la o subvenție cu privire la care consideră că produce sau există un risc serios să producă un efect negativ semnificativ asupra comerțului sau a investițiilor dintre părți. Partea solicitantă ar trebui să furnizeze în cererea respectivă toate informațiile relevante pentru a le permite părților să găsească o soluție reciproc acceptabilă, inclusiv o descriere a subvenției și a motivelor de preocupare ale părții solicitante cu privire la efectul acesteia asupra comerțului sau a investițiilor.

(2) În termen de cel mult 30 de zile de la data transmiterii cererii, partea solicitată transmite părții solicitante un răspuns scris, furnizându-i informațiile solicitate, iar părțile inițiază consultări, care se consideră încheiate la 60 de zile de la data transmiterii cererii respective, cu excepția cazului în care părțile convin altfel. Aceste consultări, în special toate informațiile desemnate ca fiind confidențiale și opiniile exprimate de părți în cursul consultărilor, sunt confidențiale și nu aduc atingere drepturilor de care beneficiază părțile în cadrul oricăror proceduri ulterioare.

(3) Cel mai devreme la 60 de zile de la data transmiterii cererii menționate la alineatul (1), partea solicitantă poate lua în mod unilateral măsuri de remediere adecvate în cazul în care există dovezi că o subvenție a părții solicitate provoacă sau există un risc serios să provoace un efect negativ semnificativ asupra comerțului sau a investițiilor dintre părți.

(4) Cel mai devreme la 45 de zile de la data transmiterii cererii menționate la alineatul (1), partea solicitantă notifică părții solicitate măsurile de remediere pe care intenționează să le ia în conformitate cu alineatul (3). Partea solicitantă furnizează toate informațiile relevante cu privire la măsurile pe care intenționează să le ia, pentru a le permite părților să găsească o soluție reciproc acceptabilă. Partea solicitantă nu poate lua măsurile de remediere respective mai devreme de 15 zile de la data transmiterii către partea solicitată a notificării măsurilor respective.

(5) Evaluarea de către una dintre părți a existenței unui risc ridicat de producere a unui efect negativ semnificativ se bazează pe fapte, nu pe simple presupuneri, ipoteze sau posibilități îndepărtate. Schimbarea de circumstanțe care ar crea o situație în care subvenția ar cauza un astfel de efect negativ semnificativ trebuie să fie clar previzibilă.

(6) Evaluarea de către una dintre părți a existenței unei subvenții sau a unui efect negativ semnificativ asupra comerțului sau investițiilor dintre părți cauzat de subvenție se bazează pe dovezi fiabile, nu pe simple ipoteze sau posibilități îndepărtate, și se referă la bunuri, furnizori de servicii sau alți actori economici identificabili, inclusiv, dacă este cazul, în cazul schemelor de subvenții.

(7) Consiliul de parteneriat poate menține o listă exemplificativă a ceea ce ar constitui un efect negativ semnificativ asupra comerțului sau investițiilor dintre părți, în sensul prezentului articol. Acest lucru nu aduce atingere dreptului părților de a lua măsuri de remediere.

(8) Măsurile de remediere luate în temeiul alineatului (3) se limitează la ceea ce este strict necesar și proporțional pentru a remedia efectul negativ semnificativ cauzat sau pentru a preveni riscul ridicat de producere a unui astfel de efect. Se acordă prioritate măsurilor care vor afecta cel mai puțin funcționarea prezentului acord.

(9) În termen de cinci zile de la data intrării în vigoare a măsurilor de remediere menționate la alineatul (3) și fără să fi recurs în prealabil la consultări în conformitate cu articolul 738, partea notificată poate solicita, în conformitate cu articolul 739 alineatul (2), constituirea unei instanțe de arbitraj prin intermediul unei cereri scrise transmise părții solicitante, pentru ca instanța de arbitraj să decidă dacă:

- (a) o măsură de remediere luată de partea solicitantă este (in)compatibilă cu alineatul (3) sau (8);
- (b) partea solicitantă (nu) a participat la consultări după ce partea solicitată a furnizat informațiile solicitate și a fost de acord cu organizarea unor astfel de consultări; sau
- (c) a fost (ne)îndeplinită obligația de a lua sau de a notifica o măsură de remediere în conformitate cu perioadele menționate la alineatul (3) sau, respectiv, la alineatul (4).

Cererea respectivă nu are efect suspensiv cu privire la măsurile de remediere. De asemenea, instanța de arbitraj nu evaluează aplicarea de către părți a articolelor 366 și 367.

(10) Instanța de arbitraj constituită în urma solicitării menționate la alineatul (9) din prezentul articol își desfășoară procedura în conformitate cu articolul 760 și își pronunță hotărârea definitivă în termen de 30 de zile de la constituirea sa.

(11) În cazul în care instanța de arbitraj se pronunță împotriva părții pârâte, partea pârâtă transmite părții reclamante, în termen de cel mult 30 de zile de la data pronunțării hotărârii instanței de arbitraj, o notificare cu privire la orice măsură pe care a luat-o pentru a se conforma hotărârii respective.

(12) În urma unei împotriva părții pârâte în urma procedurii menționate la alineatul (10) din prezentul articol, partea reclamantă poate cere instanței de arbitraj, în termen de 30 de zile de la hotărârea acesteia, să stabilească un nivel de suspendare a obligațiilor în temeiul prezentului acord sau al unui acord de completare care să nu depășească nivelul echivalent cu anularea sau reducerea avantajelor cauzată de aplicarea măsurilor de remediere, în cazul în care constată o neconformitate semnificativă măsurilor de remediere cu alineatul (3) sau (8) din prezentul articol. Cererea propune un nivel de suspendare care să fie în concordanță cu principiile prevăzute la articolul 761. Partea reclamantă poate suspenda obligațiile care îi revin în temeiul prezentului acord sau al unui acord de completare în conformitate cu nivelul suspendării obligațiilor stabilit de instanța de arbitraj. O astfel de suspendare nu se aplică mai devreme de 15 zile de la pronunțarea unei astfel de hotărâri.

(13) Niciuna dintre părți nu poate invoca Acordul OMC sau orice alt acord internațional pentru a împiedica cealaltă parte să ia măsuri în temeiul prezentului articol, inclusiv atunci când măsurile respective constau în suspendarea obligațiilor care decurg din prezentul acord sau dintr-un acord de completare.

(14) Pentru a evalua dacă impunerea sau menținerea măsurilor de remediere privind importurile aceluiși produs se limitează la ceea ce este strict necesar sau proporțional în sensul prezentului articol, oricare dintre părți:

- (a) ia în considerare măsurile compensatorii aplicate sau menținute în temeiul articolului 32 alineatul (3); și
- (b) poate lua în considerare măsurile antidumping aplicate sau menținute în temeiul articolului 32 alineatul (3).

(15) Niciuna dintre părți e nu aplică simultan o măsură de remediere în temeiul prezentului articol și o măsură de reechilibrare în temeiul articolului 411 pentru a remedia impactul asupra comerțului sau a investițiilor cauzat direct de aceeași subvenție.

(16) Dacă partea împotriva căreia au fost luate măsuri de remediere nu transmite o cerere în temeiul alineatului (9) din prezentul articol în termenul prevăzut la alineatul menționat, partea respectivă poate iniția procedura de arbitraj menționată la articolul 739 pentru a contesta o măsură de remediere din motivele prevăzute la alineatul (9) din prezentul articol fără a recurge în prealabil la consultări în conformitate cu articolul 738. Diferendul se soluționează de către o instanță de arbitraj în regim de urgență în sensul articolului 744.

(17) În sensul procedurilor prevăzute la alineatele (9) și (16), pentru a evalua dacă o măsură de remediere este strict necesară sau proporțională, instanța de arbitraj ține seama în mod corespunzător de principiile prevăzute la alineatele (5) și (6), precum și la alineatele (13), (14) și (15).

## ARTICOLUL 375

### Soluționarea litigiilor

(1) Sub rezerva alineatelor (2) și (3) din prezentul articol, titlul I din partea a șasea se aplică litigiilor dintre părți privind interpretarea și aplicarea prezentului capitol, exceptând în ceea ce privește articolele 371 și 372.

- (2) O instanță de arbitraj nu este competentă în ceea ce privește:
- (a) o subvenție individuală, inclusiv dacă o astfel de subvenție a respectat principiile prevăzute la articolul 366 alineatul (1), exceptând condițiile prevăzute la articolul 367 alineatul (2), la articolul 367 alineatele (3), (4) și (5), la articolul 367 alineatele (8)-(11) și la articolul 367 alineatul (12); și
  - (b) dacă măsura de remediere în sensul articolului 373 a fost aplicată corect în orice caz individual.
- (3) Titlul I din partea a șasea se aplică articolului 374 în conformitate cu articolul respectiv și cu articolul 760.



## CAPITOLUL 4

ÎNTRINDERILE DEȚINUTE DE STAT,  
ÎNTRINDERILE CĂRORA LI S-AU CONFERIT DREPTURI SAU PRIVILEGII SPECIALE  
ȘI MONOPOLURILE DESEMNAȚE

## ARTICOLUL 376

## Definiții

- (1) În sensul prezentului capitol, se aplică următoarele definiții:
- (a) „acord” înseamnă Acordul privind creditele la export care beneficiază de susținere oficială, elaborat în cadrul OCDE sau un angajament ulterior, elaborat în cadrul sau în afara cadrului OCDE, care a fost adoptat de cel puțin 12 membri inițiali ai OMC care erau participanți la acord la 1 ianuarie 1979;
  - (b) „activități comerciale” înseamnă activitățile al căror rezultat final este producția unui bun sau furnizarea unui serviciu care urmează să fie vândut pe piața relevantă în cantitățile și la prețurile stabilite de o întreprindere în funcție de condițiile cererii și ofertei și care sunt desfășurate cu intenția de a obține un profit; activitățile unei întreprinderi care își desfășoară activitatea fără scop lucrativ sau pe principiul recuperării costurilor nu sunt activități desfășurate cu intenția de a obține un profit.

- (c) „considerente de ordin comercial” înseamnă considerentele legate de preț, calitate, disponibilitate, vandabilitate, transport și alte clauze și condiții de achiziționare sau de vânzare ori alți factori care ar fi luați în considerare, în mod normal, în deciziile comerciale ale unei întreprinderi private care își desfășoară activitatea în conformitate cu principiile economiei de piață în ramura de activitate relevantă sau sectorul relevant;
- (d) „entitate reglementată” înseamnă:
- (i) un monopol desemnat;
  - (ii) o întreprindere căreia i s-au acordat drepturi sau privilegii speciale; sau
  - (iii) o întreprindere deținută de stat;
- (e) „monopol desemnat” înseamnă o entitate, inclusiv un consorțiu sau o agenție guvernamentală, care, pe o piață relevantă de pe teritoriul unei părți, este desemnată ca unic furnizor sau cumpărător al unui bun sau serviciu; în cazul unei entități căreia i s-a conferit un drept exclusiv de proprietate intelectuală, acest drept exclusiv nu este în sine suficient ca entitatea să fie considerată drept monopol desemnat. În acest context, „desemna” înseamnă a stabili sau a autoriza un monopol sau a extinde domeniul de aplicare al unui monopol astfel încât să acopere un bun sau un serviciu suplimentar;
- (f) „întreprindere” înseamnă o întreprindere astfel cum este definită la articolul 124 litera (g);

- (g) „întreprindere căreia i s-au acordat drepturi sau privilegii speciale” înseamnă orice întreprindere, publică sau privată, căreia una dintre părți i-a acordat drepturi sau privilegii speciale, în drept sau în fapt;
- (h) „serviciu furnizat în exercitarea autorității guvernamentale” înseamnă un serviciu furnizat în exercitarea autorității guvernamentale, conform definiției din GATS;
- (i) „drepturi sau privilegii speciale” înseamnă drepturile sau privilegiile prin care una dintre părți desemnează sau limitează la două sau mai multe numărul de întreprinderi autorizate să furnizeze un bun sau un serviciu în funcție de alte criterii decât criteriile obiective, proporționale și nediscriminatorii, afectând în mod semnificativ capacitatea oricărei alte întreprinderi de a furniza același bun sau serviciu în aceeași zonă geografică și pe aceeași piață de produse în condiții în mod semnificativ echivalente;
- (j) „întreprindere deținută de stat” înseamnă o întreprindere în care una dintre părți:
- (i) deține direct peste 50 % din capitalul social;
  - (ii) controlează, direct sau indirect, exercitarea a peste 50 % din drepturile de vot;
  - (iii) are competența de a numi majoritatea membrilor consiliului de administrație sau ai oricărui alt organ de conducere echivalent; sau
  - (iv) are competența de a exercita controlul asupra întreprinderii. Pentru stabilirea controlului, toate elementele relevante de drept și în fapt sunt luate în considerare de la caz la caz.

## ARTICOLUL 377

## Domeniu de aplicare

- (1) Prezentul capitol se aplică entităților reglementate de la toate nivelurile de guvernare care sunt implicate în activități comerciale. În cazul în care o entitate reglementată desfășoară atât activități comerciale, cât și activități necomerciale, numai activitățile comerciale sunt reglementate de prezentul capitol.
- (2) Prezentul capitol nu se aplică:
  - (a) entităților reglementate atunci când acționează în calitate de entități contractante, astfel cum sunt definite în anexele 1-3 ale fiecărei părți din apendicele I la AAP și la punctul 1 din subsecțiunile referitoare la fiecare parte din secțiunea B din anexa 25, care desfășoară achiziții publice reglementate, astfel cum sunt definite la articolul 277 alineatul (2);
  - (b) niciunui serviciu furnizat în exercitarea autorității guvernamentale;
- (3) Prezentul capitol nu se aplică unei entități reglementate dacă, în oricare dintre cele trei exerciții financiare consecutive anterioare, veniturile anuale provenite din activitățile comerciale ale întreprinderii sau ale monopolului în cauză au fost mai mici de 100 de milioane de drepturi speciale de tragere.

- (4) Articolul 380 nu se aplică prestării de servicii financiare de către o entitate reglementată în temeiul unui mandat guvernamental, în cazul în care respectiva prestare de servicii financiare:
- (a) sprijină exporturile sau importurile, cu condiția ca serviciile respective:
    - (i) să nu urmărească să se substituie finanțării comerciale; sau
    - (ii) să nu fie oferite în condiții mai favorabile decât cele care ar putea fi obținute pentru servicii financiare comparabile pe piața comercială; sau
  - (b) sprijină investițiile private în afara teritoriului părții, cu condiția ca serviciile respective:
    - (i) să nu urmărească să se substituie finanțării comerciale; sau
    - (ii) să nu fie oferite în condiții mai favorabile decât cele care ar putea fi obținute pentru servicii financiare comparabile pe piața comercială; sau
  - (c) este oferită în condiții compatibile cu acordul, cu condiția ca furnizarea serviciilor respective să intre sub incidența acordului.

- (5) Fără a aduce atingere alineatului (3) din prezentul articol, articolul 380 nu se aplică următoarelor sectoare: serviciile audiovizuale; cabotajul maritim național<sup>1</sup> și transportul pe căile navigabile interioare, astfel cum este prevăzut la articolul 123 alineatul (5).
- (6) Articolul 380 nu se aplică în măsura în care o entitate reglementată a unei părți achiziționează sau vinde bunuri sau servicii în temeiul:
- (a) oricărei măsuri neconforme existente pe care partea o menține, o continuă, o reînnoiește sau o modifică în conformitate cu articolul 133 alineatul (1) sau cu articolul 139 alineatul (1), astfel cum este prevăzută în listele din anexele 19 și 20, după caz; sau
- (b) oricărei măsuri neconforme pe care partea o adoptă sau o menține în privința unor sectoare, subsectoare sau activități în conformitate cu articolul 133 alineatul (2) sau cu articolul 139 alineatul (2), astfel cum este prevăzută în listele din anexele 19 și 20, după caz.

---

<sup>1</sup> Cabotajul maritim național acoperă: în cazul Uniunii, fără a aduce atingere activităților care pot fi considerate drept cabotaj în temeiul dreptului intern aplicabil, transportul de pasageri sau de mărfuri între un port sau un punct situat într-un stat membru al Uniunii și un alt port sau punct situat în același stat membru al Uniunii, inclusiv pe platforma sa continentală, astfel cum se prevede în Convenția Națiunilor Unite asupra dreptului mării, precum și traficul care începe și se termină în același port sau punct situat într-un stat membru al Uniunii; în cazul Regatului Unit, transportul de pasageri sau de mărfuri între un port sau un punct situat în Regatul Unit și un alt port sau punct situat în Regatul Unit, inclusiv pe platforma sa continentală, astfel cum se prevede în Convenția Națiunilor Unite asupra dreptului mării, precum și traficul care începe și se termină în același port sau punct situat în Regatul Unit.

## ARTICOLUL 378

## Relația cu Acordul OMC

Părțile își afirmă drepturile și obligațiile care le revin în temeiul articolului XVII alineatele (1)-(3) din GATT 1994, al Înțelegerii privind interpretarea articolului XVII din Acordul General pentru Tarife și Comerț din 1994, precum și în temeiul articolului VIII alineatele (1), (2) și (5) din GATS.

## ARTICOLUL 379

## Dispoziții generale

- (1) Fără a aduce atingere drepturilor și obligațiilor care îi revin fiecărei părți în temeiul prezentului capitol, nicio dispoziție a prezentului capitol nu împiedică oricare dintre părți să stabilească sau să mențină o entitate reglementată.
- (2) Niciuna dintre părți nu solicită unei entități reglementate și nu încurajează o entitate reglementată să acționeze într-o manieră incompatibilă cu prezentul capitol.

## ARTICOLUL 380

## Tratamentul nediscriminatoriu și considerentele de ordin comercial

- (1) Fiecare parte se asigură că fiecare dintre entitățile sale reglementate, atunci când se angajează în activități comerciale:
- (a) acționează în conformitate cu considerente de ordin comercial la achiziționarea sau vânzarea unui bun sau serviciu, cu excepția cazurilor în care îndeplinește obligații aferente mandatului său de serviciu public care nu sunt incompatibile cu litera (b) sau (c);
  - (b) atunci când achiziționează un bun sau un serviciu:
    - (i) acordă bunurilor sau serviciilor furnizate de o întreprindere a celeilalte părți un tratament nu mai puțin favorabil decât cel pe care îl acordă bunurilor sau serviciilor similare furnizate de întreprinderi ale părții; și
    - (ii) acordă bunurilor sau serviciilor furnizate de o întreprindere care este întreprindere reglementată pe teritoriul părții respective un tratament nu mai puțin favorabil decât cel pe care îl acordă unui bun similar sau unui serviciu similar furnizat de întreprinderile părții pe piața relevantă de pe teritoriul părții; și



- (c) atunci când vinde un bun sau un serviciu:
- (i) acordă unei întreprinderi a celeilalte părți un tratament nu mai puțin favorabil decât cel pe care îl acordă întreprinderilor părții; și
  - (ii) acordă unei întreprinderi reglementate pe teritoriul părții respective un tratament nu mai puțin favorabil decât cel pe care îl acordă întreprinderilor părții pe piața relevantă de pe teritoriul părții<sup>1</sup>.
- (2) Alineatul (1) literele (b) și (c) nu împiedică o entitate reglementată:
- (a) să achiziționeze sau să furnizeze bunuri ori servicii în termeni diferiți sau în condiții diferite, inclusiv privind prețul, cu condiția ca acești termeni diferiți sau aceste condiții diferite să fie conforme cu considerentele de ordin comercial; sau
  - (b) să refuze să achiziționeze sau să furnizeze bunuri ori servicii, cu condiția ca acest refuz să fie conform cu considerentele de ordin comercial.

---

<sup>1</sup> Pentru mai multă certitudine, prezentul alineat nu se aplică în ceea ce privește cumpărarea sau vânzarea de acțiuni sau alte forme de participații la capital de către o entitate reglementată ca mijloc de participare la capitalul propriu într-o altă întreprindere.

## ARTICOLUL 381

## Cadrul de reglementare

- (1) Fiecare parte respectă și utilizează în mod optim standardele internaționale relevante, inclusiv Orientările OCDE privind guvernarea corporativă a întreprinderilor deținute de stat.
- (2) Fiecare parte se asigură că orice organism de reglementare sau orice alt organism care exercită o funcție de reglementare care este stabilit sau menținut de partea respectivă:
  - (a) este independent de oricare dintre întreprinderile reglementate de organismul respectiv și nu răspunde în fața acestora; și
  - (b) în circumstanțe similare, acționează imparțial față de toate întreprinderile reglementate de organismul respectiv, inclusiv față de entitățile reglementate; imparțialitatea cu care organismul își exercită funcțiile de reglementare este evaluată în funcție de o metodă sau de o practică generală a organismului respectiv.

În cazul sectoarelor în care părțile au convenit prin prezentul acord asupra unor obligații specifice cu privire la un astfel de organism, dispozițiile relevante ale prezentului acord prevalează.

- (3) Fiecare parte aplică în mod consecvent și nediscriminatoriu propriile acte cu putere de lege și norme administrative entităților reglementate.

## ARTICOLUL 382

## Schimbul de informații

(1) Partea care are motive să creadă că interesele sale în temeiul prezentului capitol sunt afectate de activitățile comerciale ale unei entități a celeilalte părți îi poate solicita celeilalte părți, în scris, să furnizeze informații cu privire la activitățile comerciale ale entității respective legate de punerea în aplicare a dispozițiilor prezentului capitol în conformitate cu alineatul (2).

(2) Partea solicitată furnizează informațiile solicitate, cu condiția ca solicitarea menționată la alineatul (1) să includă o explicație a modului în care activitățile entității pot afecta interesele părții solicitante în temeiul prezentului capitol și să precizeze care dintre următoarele informații trebuie furnizate:

- (a) cine deține dreptul de proprietate asupra entității și care este structura votului din cadrul acesteia, precizând procentul de acțiuni și procentul de drepturi de vot pe care le dețin în entitate, cumulativ, partea solicitată și entitățile sale reglementate;
- (b) o descriere a oricăror acțiuni speciale sau drepturi de vot speciale sau a oricăror altor drepturi pe care partea solicitată sau entitățile sale reglementate le dețin, în măsura în care aceste drepturi sunt diferite de cele aferente acțiunilor ordinare generale ale entității;
- (c) o descriere a structurii organizatorice a entității și a componenței consiliului de administrație al acesteia sau a oricărui organism echivalent;

- (d) o descriere a departamentelor guvernamentale sau a organismelor publice care reglementează sau monitorizează entitatea, o descriere a cerințelor de raportare impuse acesteia de către respectivele departamente sau organisme publice, precum și drepturile și practicile acestor departamente sau organisme publice cu privire la numirea, revocarea sau remunerarea cadrelor superioare de conducere și a membrilor consiliului său de administrație sau ai oricărui alt organ echivalent;
  - (e) venitul anual și activele totale ale entității pe durata celei mai recente perioade de trei ani pentru care sunt disponibile informații;
  - (f) orice derogare, imunitate și măsură conexă de care beneficiază entitatea în temeiul actelor cu putere de lege și al normelor administrative ale părții solicitate;
  - (g) orice informații suplimentare cu privire la entitate care sunt disponibile publicului, inclusiv rapoartele financiare anuale și auditurile efectuate de părți terțe.
- (3) Alineatele (1) și (2) nu obligă niciuna dintre părți să furnizeze informații confidențiale a căror divulgare ar fi incompatibilă cu actele sale cu putere de lege și cu normele sale administrative, ar împiedica asigurarea respectării legii sau ar contraveni în alt mod interesului public ori ar aduce atingere intereselor comerciale legitime ale anumitor întreprinderi.
- (4) Dacă informațiile solicitate nu sunt disponibile, partea solicitată furnizează părții solicitante, în scris, motivele pentru care informațiile solicitate nu sunt disponibile.

## CAPITOLUL 5

## FISCALITATE

## ARTICOLUL 383

## Buna guvernare

Părțile recunosc și se angajează să pună în aplicare principiile bunei guvernante în materie fiscală, în special standardele mondiale privind transparența fiscală și schimbul de informații fiscale și concurența fiscală echitabilă. Părțile își reafirmă sprijinul pentru Planul de acțiune al OCDE privind erodarea bazei impozabile și transferul profiturilor (BEPS) și își afirmă angajamentul de a pune în aplicare standardele minime ale OCDE de combatere a BEPS. Părțile promovează buna guvernare în materie fiscală, îmbunătățesc cooperarea internațională în domeniul fiscal și facilitează colectarea veniturilor fiscale.

## ARTICOLUL 384

## Standarde în materie fiscală

(1) Niciuna dintre părți nu slăbește și nu reduce nivelul de protecție prevăzut în legislația sa la încheierea perioadei de tranziție sub nivelul prevăzut de standardele și normele convenite în cadrul OCDE, în ceea ce privește:

- (a) schimbul de informații la cerere, în mod spontan sau automat, cu privire la conturile financiare, deciziile fiscale transfrontaliere, rapoartele pentru fiecare țară în parte între administrațiile fiscale și potențialele mecanisme transfrontaliere de planificare fiscală;
- (b) normele privind limitarea deductibilității dobânzii, societățile străine controlate și tratamentul neuniform al elementelor hibride.

(2) Niciuna dintre părți nu slăbește și nu reduce nivelul de protecție prevăzut în legislația sa la încheierea perioadei de tranziție în ceea ce privește raportarea publică pentru fiecare țară în parte de către instituțiile de credit și firmele de investiții, cu excepția firmelor de investiții mici și neinterconectate.

## ARTICOLUL 385

## Soluționarea litigiilor

Prezentul capitol nu face obiectul soluționării litigiilor în temeiul titlului I din partea a șasea.

## CAPITOLUL 6

## STANDARDE SOCIALE ȘI DE MUNCĂ

## ARTICOLUL 386

## Definiție

(1) În sensul prezentului capitol, „niveluri de protecție a muncii și protecție socială” înseamnă nivelurile de protecție prevăzute în ansamblul legislației și standardelor unei părți<sup>1</sup>, în fiecare dintre următoarele domenii:

- (a) drepturile fundamentale la locul de muncă;
- (b) sănătatea și siguranța la locul de muncă;
- (c) standardele privind condițiile de muncă echitabile și ocuparea forței de muncă;
- (d) drepturile de informare și consultare la nivel de întreprindere; sau
- (e) restructurarea întreprinderilor.

(2) În cazul Uniunii, „niveluri de protecție a muncii și protecție socială” înseamnă nivelurile de protecție a muncii și protecție socială care sunt aplicabile tuturor statelor membre și în cadrul acestora și care sunt comune acestora.

---

<sup>1</sup> Pentru mai multă certitudine, prezentul capitol și articolul 411 nu se aplică legislației și standardelor părților în materie de securitate socială și pensii.

## ARTICOLUL 387

## Menținerea nivelurilor de protecție

- (1) Părțile afirmă dreptul fiecărei părți de a-și stabili politicile și prioritățile în domeniile reglementate de prezentul capitol, de a stabili nivelurile de protecție a muncii și protecție socială pe care le consideră adecvate și de a adopta sau a-și modifica legislația și politicile într-un mod consecvent cu angajamentele internaționale ale fiecărei părți, inclusiv cu angajamentele pe care și le-a asumat în temeiul prezentului capitol.
- (2) Niciuna dintre părți nu slăbește și nu reduce, într-un mod care să afecteze comerțul sau investițiile dintre părți, nivelurile sale de protecție a muncii și protecție socială sub nivelurile existente la sfârșitul perioadei de tranziție, inclusiv prin faptul că nu aplică efectiv legislația și standardele sale.
- (3) Părțile recunosc că fiecare parte își păstrează dreptul de a exercita o putere discreționară rezonabilă și de a lua decizii cu bună credință cu privire la alocarea resurselor de asigurare a aplicării legislației în domeniul muncii în ceea ce privește alte acte legislative în domeniul muncii care sunt considerate a avea prioritate mai mare, cu condiția ca exercitarea acestei puteri discreționare și deciziile respective să nu fie incompatibile cu obligațiile care îi revin în temeiul prezentului capitol.
- (4) Părțile continuă să depună eforturi în vederea creșterii nivelurilor lor de protecție a muncii și protecție socială menționate în prezentul capitol.



## ARTICOLUL 388

## Asigurarea respectării legii

În scopul asigurării respectării legii, astfel cum se menționează la articolul 387, fiecare parte stabilește sau menține un sistem pentru asigurarea efectivă a respectării legii la nivel intern, în special un sistem eficace de inspecții ale muncii conform cu angajamentele sale internaționale privind condițiile de muncă și protecția lucrătorilor; se asigură că sunt disponibile proceduri administrative și judiciare care să le permită autorităților publice și persoanelor fizice să introducă în timp util acțiuni împotriva încălcării standardelor sociale și în materie de legislație a muncii și prevede măsuri reparatorii adecvate și eficace, inclusiv măsuri asigurătorii provizorii, precum și sancțiuni proporționale și disuasive. La punerea în aplicare și asigurarea respectării pe plan intern a dispozițiilor articolului 387, fiecare parte respectă rolul și autonomia partenerilor sociali la nivel național, în cazurile relevante, în conformitate cu legislația și practicile aplicabile.

## ARTICOLUL 389

## Soluționarea litigiilor

- (1) Părțile depun toate eforturile, prin dialog, consultare, schimb de informații și cooperare, pentru a soluționa orice dezacord cu privire la aplicarea prezentului capitol.
- (2) Prin derogare de la titlul I din partea a șasea, în cazul unui litigiu între părți cu privire la aplicarea prezentului capitol, părțile recurg exclusiv la procedurile prevăzute la articolele 408, 409 și 410.

## CAPITOLUL 7

## MEDIU ȘI CLIMĂ

## ARTICOLUL 390

## Definiții

(1) În sensul prezentului capitol, „niveluri de protecție a mediului” înseamnă nivelurile de protecție prevăzute în ansamblul legislației unei părți care au scopul de a proteja mediul, inclusiv de a preveni un pericol la adresa vieții sau sănătății umane cauzat de efectele asupra mediului, inclusiv în fiecare dintre următoarele domenii:

- (a) emisiile industriale;
- (b) emisiile atmosferice și calitatea aerului;
- (c) conservarea naturii și a biodiversității;
- (d) gestionarea deșeurilor;
- (e) protejarea și conservarea mediului acvatic;

- (f) protejarea și conservarea mediului marin;
  - (g) prevenirea, reducerea și eliminarea riscurilor la adresa sănătății umane sau la adresa mediului generate de producerea, utilizarea, eliberarea și eliminarea substanțelor chimice; sau
  - (h) gestionarea efectelor producției agricole sau alimentare asupra mediului, în special prin utilizarea antibioticelor și a substanțelor de decontaminare.
- (2) În cazul Uniunii, „niveluri de protecție a mediului” înseamnă nivelurile de protecție a mediului care sunt aplicabile tuturor statelor membre și în cadrul acestora și care sunt comune acestora.
- (3) În sensul prezentului capitol, „nivel de protecție climatică” înseamnă nivelul de protecție în ceea ce privește emisiile și absorbțiile de gaze cu efect de seră și de substanțe care diminuează stratul de ozon. În ceea ce privește gazele cu efect de seră, aceasta înseamnă:
- (a) în cazul Uniunii, obiectivul de 40 % la nivelul întregii economii pentru 2030, inclusiv sistemul Uniunii de stabilire a prețului carbonului;
  - (b) în cazul Regatului Unit, procentul care revine întregii economii a Regatului Unit din acest obiectiv pentru 2030, inclusiv sistemul Regatului Unit de stabilire a prețului carbonului.

## ARTICOLUL 391

## Menținerea nivelurilor de protecție

- (1) Părțile afirmă dreptul fiecărei părți de a-și stabili politicile și prioritățile în domeniile reglementate de prezentul capitol, de a stabili nivelurile de protecție a mediului și de protecție a climei pe care le consideră adecvate și de a adopta sau a-și modifica legislația și politicile într-un mod consecvent cu angajamentele internaționale ale fiecărei părți, inclusiv cu angajamentele pe care și le-a asumat în temeiul prezentului capitol.
- (2) Niciuna dintre părți nu slăbește sau reduce, într-un mod care să afecteze comerțul sau investițiile dintre părți, nivelurile sale de protecție a mediului sau de protecție a climei sub nivelurile existente la sfârșitul perioadei de tranziție, nici prin faptul de a nu aplica efectiv legislația sa în domeniul mediului sau nivelul său de protecție a climei.
- (3) Părțile recunosc că fiecare parte își păstrează dreptul de a exercita o putere discreționară rezonabilă și de a lua decizii cu bună-credință cu privire la alocarea resurselor de asigurare a aplicării legislației în domeniul mediului în ceea ce privește alte acte legislative în materie de mediu și politici climatice ce sunt considerate a avea prioritate mai mare, cu condiția ca exercitarea acestei puteri discreționare și deciziile respective să nu fie incompatibile cu obligațiile care îi revin în temeiul prezentului capitol.
- (4) În sensul prezentului capitol, în măsura în care sunt prevăzute obiective în legislația de mediu a unei părți în domeniile enumerate la articolul 390, aceste obiective sunt incluse în nivelurile de protecție a mediului ale părții respective la sfârșitul perioadei de tranziție. Aceste obiective le includ pe cele a căror atingere este prevăzută pentru o dată ulterioară încheierii perioadei de tranziție. Prezentul alineat se aplică, de asemenea, substanțelor care diminuează stratul de ozon.

(5) Părțile continuă să depună eforturi în vederea creșterii nivelurilor lor de protecție a mediului sau de protecție a climei menționate în prezentul capitol.

## ARTICOLUL 392

### Stabilirea prețului carbonului

(1) Fiecare parte trebuie să aibă la 1 ianuarie 2021 un sistem eficace de stabilire a prețului carbonului.

(2) Fiecare sistem trebuie să acopere emisiile de gaze cu efect de seră provenite din producția de energie electrică, din producția de energie termică, din industrie și din aviație.

(3) Eficacitatea sistemelor de stabilire a prețului carbonului ale părților trebuie să mențină nivelul de protecție prevăzut la articolul 391.

(4) Prin derogare de la alineatul (2), aviația trebuie inclusă în termen de cel mult doi ani, dacă nu a fost deja inclusă. Domeniul de aplicare al sistemului Uniunii de stabilire a prețului carbonului trebuie să includă cursele aeriene care pleacă din Spațiul Economic European către Regatul Unit.

(5) Fiecare parte își menține propriul sistem de stabilire a prețului carbonului în măsura în care acesta reprezintă pentru fiecare parte un instrument eficace de combatere a schimbărilor climatice și, în orice caz, menține nivelul de protecție prevăzut la articolul 391.

(6) Părțile cooperează în ceea ce privește stabilirea prețului carbonului. Acestea iau serios în considerare corelarea sistemelor lor de stabilire a prețului carbonului într-un mod care să mențină integritatea acestor sisteme și să ofere posibilitatea sporirii eficacității lor.

### ARTICOLUL 393

#### Principii din domeniul mediului și al climei

(1) Ținând seama de faptul că Uniunea și Regatul Unit au o biosferă comună în ceea ce privește poluarea transfrontalieră, fiecare parte se angajează să respecte principiile de mediu recunoscute la nivel internațional pe care și le-a asumat, cum ar fi cele prevăzute de Declarația de la Rio privind mediul și dezvoltarea, adoptată la Rio de Janeiro la 14 iunie 1992 („Declarația de la Rio privind mediul și dezvoltarea din 1992”), precum și de acordurile multilaterale de mediu, inclusiv de Convenția-cadru a Organizației Națiunilor Unite privind schimbările climatice, încheiată la New York la 9 mai 1992 („CCONUSC”), și de Convenția privind diversitatea biologică, încheiată la Rio de Janeiro la 5 iunie 1992 („Convenția privind diversitatea biologică”), în special:

- (a) principiul integrării protecției mediului în elaborarea politicilor, inclusiv prin analize de impact;
- (b) principiul acțiunii preventive pentru a preveni daunele aduse mediului;
- (c) abordarea precaută menționată la articolul 356 alineatul (2);

(d) principiul conform căruia daunele aduse mediului ar trebui remediate cu prioritate la sursă; și

(e) principiul „poluatorul plătește”.

(2) Părțile reafirmă angajamentele fiecăreia față de procedurile de analiză a impactului probabil asupra mediului al unei activități propuse; în cazul în care este probabil ca anumite proiecte, planuri și programe să aibă efecte semnificative asupra mediului, inclusiv asupra sănătății, acest lucru include efectuarea unei analize de impact asupra mediului sau o evaluare strategică de mediu, după caz.

(3) Aceste proceduri includ, după caz și în conformitate cu legislația fiecărei părți, determinarea sferei de aplicare a unui raport de mediu și elaborarea acestuia, realizarea de consultări publice și participării publice și luarea în considerare a raportului de mediu și a rezultatelor participării publice și ale consultărilor publice în proiectul aprobat sau în planul ori în programul adoptat.

## ARTICOLUL 394

## Asigurarea respectării legii

- (1) În scopul asigurării respectării legislației, astfel cum se menționează la articolul 391, fiecare parte se asigură, în conformitate cu legislația sa, că:
- (a) autoritățile naționale competente să asigure aplicarea legislației relevante privind mediul sau clima acordă atenția cuvenită presupuselor încălcări ale legislației respective care le sunt aduse la cunoștință. Aceste autorități trebuie să dispună de măsuri reparatorii adecvate și efective, inclusiv de măsuri asigurătorii provizorii, precum și de sancțiuni proporționale și disuasive, dacă este cazul; și
  - (b) persoanele fizice și juridice care au un interes suficient dispun de proceduri administrative și judiciare de drept intern pentru a introduce acțiuni împotriva încălcării legislației privind mediul sau clima și pentru a solicita măsuri reparatorii eficiente, inclusiv măsuri provizorii, iar procedurile respective nu presupun costuri prohibitive și se desfășoară într-un mod corect, echitabil și transparent.

## ARTICOLUL 395

## Cooperarea privind monitorizarea și asigurarea respectării legii

Părțile se asigură că Comisia Europeană și organismele independente ale Regatului Unit se întrunesc și cooperează periodic cu privire la monitorizarea și asigurarea eficace a respectării legislației privind mediul sau clima, astfel cum se menționează la articolul 391.



## ARTICOLUL 396

## Soluționarea litigiilor

- (1) Părțile depun toate eforturile, prin dialog, consultare, schimb de informații și cooperare, pentru a soluționa orice dezacord cu privire la aplicarea prezentului capitol.
  
- (2) Prin derogare de la titlul I din partea a șasea, în cazul unui litigiu între părți cu privire la aplicarea prezentului capitol, părțile recurg exclusiv la procedurile prevăzute la articolele 408, 409 și 410.

## CAPITOLUL 8

ALTE INSTRUMENTE COMERCIALE ȘI INSTRUMENTE PENTRU DEZVOLTAREA  
DURABILĂ

## ARTICOLUL 397

## Context și obiective

(1) Părțile reamintesc de Agenda 21, de Declarația de la Rio privind mediul și dezvoltarea din 1992, de Planul de la Johannesburg de implementare a Summitului mondial privind dezvoltarea durabilă din 2002, de Declarația Organizației Internaționale a Muncii (OIM) privind justiția socială pentru o globalizare echitabilă, adoptată la Geneva la 10 iunie 2008 de Conferința Internațională a Muncii în cadrul celei de a 97-a sesiuni („Declarația OIM privind justiția socială pentru o globalizare echitabilă”), de Documentul final al Conferinței ONU privind dezvoltarea durabilă din 2012, intitulat „Viitorul pe care ni-l dorim”, aprobat prin Rezoluția 66/288 a Adunării Generale a ONU, adoptată la 27 iulie 2012, și de Agenda 2030 a ONU pentru dezvoltare durabilă, adoptată prin Rezoluția 70/1 a Adunării Generale a ONU din 25 septembrie 2015, precum și de obiectivele de dezvoltare durabilă prevăzute de aceasta.

(2) În sensul alineatului (1) din prezentul articol, obiectivul prezentului capitol îl constituie consolidarea integrării dezvoltării durabile, în special a dimensiunilor sale legate de muncă și de mediu, în relațiile comerciale și de investiții ale părților și, în acest sens, de a completa angajamentele asumate de părți în temeiul capitolelor 6 și 7.

## ARTICOLUL 398

## Transparența

- (1) Părțile subliniază importanța asigurării transparenței ca element necesar pentru promovarea participării publicului și pentru punerea informațiilor la dispoziția publicului în contextul prezentului capitol. În conformitate cu actele sale cu putere de lege și actele sale administrative, cu dispozițiile prezentului capitol, ale titlului IX și ale titlului X, fiecare parte trebuie:
- (a) să se asigure că orice măsură de aplicare generală care urmărește realizarea obiectivelor prezentului capitol este administrată în mod transparent, inclusiv prin faptul că se oferă publicului posibilități rezonabile și o perioadă de timp suficientă pentru a-și prezenta observațiile și prin publicarea unor astfel de măsuri;
  - (b) să se asigure că publicului larg i se acordă acces la informațiile de mediu relevante deținute de autoritățile publice sau adresate acestora, precum și să asigure diseminarea activă a acestor informații către publicul larg prin mijloace electronice;
  - (c) să încurajeze dezbaterile publice cu și între actorii nestatali în ceea ce privește elaborarea și definirea politicilor care pot conduce la adoptarea de către autoritățile sale publice a legislației relevante pentru prezentul capitol; în ceea ce privește mediul, acest lucru include participarea publicului la proiecte, planuri și programe; și

- (d) să promoveze sensibilizarea publicului cu privire la legislația și standardele sale relevante pentru prezentul capitol, precum și cu privire la procedurile de asigurare a respectării legislației și a conformității, prin luarea de măsuri pentru a îmbunătăți cunoștințele publicului și înțelegerea situației de către acesta. În ceea ce privește legislația și standardele din domeniul muncii, acest lucru include lucrătorii, angajatorii și reprezentanții acestora.

## ARTICOLUL 399

### Standarde și acorduri multilaterale în domeniul muncii

- (1) Părțile își afirmă angajamentul de a promova dezvoltarea comerțului internațional într-un mod care să creeze o muncă decentă pentru toți, astfel cum se prevede în Declarația OIM privind justiția socială pentru o globalizare echitabilă din 2008.
- (2) În conformitate cu Constituția OIM și cu Declarația OIM cu privire la principiile și drepturile fundamentale la locul de muncă și măsurile subsecvente acesteia, adoptată la Geneva la 18 iunie 1998 de Conferința Internațională a Muncii în cadrul celei de a 86-a sesiuni, fiecare parte se angajează să respecte, să promoveze și să pună efectiv în aplicare standardele fundamentale de muncă recunoscute la nivel internațional, astfel cum sunt definite în convențiile fundamentale ale OIM, și anume:
- (a) libertatea de asociere și recunoașterea efectivă a dreptului la negociere colectivă al lucrătorilor;
- (b) eliminarea tuturor formelor de muncă forțată sau obligatorie;

- (c) abolirea efectivă a muncii copiilor; și
  - (d) eliminarea discriminării cu privire la încadrarea în muncă și la profesie.
- (3) Fiecare parte depune eforturi continue și susținute în vederea ratificării convențiilor fundamentale ale OIM, în cazul în care nu a făcut încă acest lucru.
- (4) Părțile fac schimb de informații, în mod periodic și după caz, cu privire la situațiile și progresele din statele membre și din Regatul Unit în ceea ce privește ratificarea convențiilor sau a protocoalelor OIM clasificate de către OIM ca fiind actualizate și a altor instrumente internaționale relevante.
- (5) Fiecare parte se angajează să pună în aplicare toate convențiile OIM ratificate de Regatul Unit și, respectiv, de statele membre, precum și dispozițiile Cartei sociale europene acceptate de statele membre și de Regatul Unit, în calitate de membri ai Consiliului Europei<sup>1</sup>.

---

<sup>1</sup> Fiecare parte își menține dreptul de a-și stabili prioritățile, politicile și alocarea resurselor pentru punerea în aplicare efectivă a convențiilor OIM și a dispozițiilor relevante ale Cartei sociale europene într-un mod compatibil cu angajamentele sale internaționale, inclusiv cu cele din cadrul prezentului titlu. Consiliul Europei, înființat în 1949, a adoptat în 1961 Carta socială europeană, care a fost revizuită în 1996. Toate statele membre ale UE au ratificat Carta socială europeană, în versiunea sa originală sau revizuită. În cazul Regatului Unit, trimiterea la Carta socială europeană de la alineatul (5) se referă la versiunea originală din 1961.

(6) Fiecare parte continuă să promoveze, prin intermediul legislației și al practicilor sale, Agenda OIM privind munca decentă, astfel cum este prevăzută în Declarația privind justiția socială pentru o globalizare echitabilă din 2008 („Agenda OIM privind munca decentă”) și în conformitate cu convențiile relevante ale OIM și cu alte angajamente internaționale, în special în ceea ce privește:

- (a) condițiile de muncă decente pentru toți, în ceea ce privește, printre altele, salariile și veniturile, timpul de lucru, concediul de maternitate și alte condiții de muncă;
- (b) sănătatea și securitatea la locul de muncă, inclusiv prevenirea unui accident de muncă sau a unei boli profesionale și compensarea în caz de astfel de accident sau boală; și
- (c) nediscriminarea în ceea ce privește condițiile de muncă, inclusiv în privința lucrătorilor migranți.

(7) Fiecare parte protejează și promovează dialogul social în materie de chestiuni legate de muncă între lucrători și angajatori, precum și între organizațiile acestora, precum și cu autoritățile guvernamentale relevante.

(8) Părțile cooperează în vederea consolidării cooperării lor cu privire la aspectele legate de comerț ale politicilor și măsurilor din domeniul muncii, inclusiv în forurile multilaterale, ca de exemplu OIM, după caz. Această cooperare poate viza, printre altele:

- (a) aspectele legate de comerț ale punerii în aplicare a convențiilor fundamentale, prioritare și a altor convenții actualizate ale OIM;

- (b) aspectele legate de comerț ale Agendei OIM privind munca decentă, inclusiv privind interconexiunile dintre comerț și ocuparea integrală și productivă a forței de muncă, ajustarea pieței forței de muncă, standardele fundamentale de muncă, munca decentă în cadrul lanțurilor de aprovizionare globale, protecția socială și incluziunea socială, dialogul social și egalitatea de gen;
  - (c) impactul legislației muncii și al standardelor de muncă asupra comerțului și investițiilor sau impactul legislației privind comerțul și investițiile asupra muncii;
  - (d) dialogul și schimbul de informații cu privire la dispozițiile în materie de muncă din cadrul acordurilor lor comerciale, precum și punerea în aplicare a acestora; și
  - (e) orice altă formă de cooperare considerată adecvată.
- (9) Părțile iau în considerare orice opinii prezentate de reprezentanții lucrătorilor și ai angajatorilor și de organizații ale societății civile la identificarea domeniilor de cooperare și la desfășurarea activităților de cooperare.

## ARTICOLUL 400

## Acorduri multilaterale de mediu

- (1) Părțile recunosc importanța Adunării ONU pentru mediu a Programului ONU pentru Mediu și a guvernanței și acordurilor multilaterale de mediu ca răspuns al comunității internaționale la provocările de mediu globale sau regionale și subliniază necesitatea de a consolida susținerea reciprocă dintre politicile, normele și măsurile din domeniul mediului și cel al comerțului.
- (2) În sensul alineatului (1), fiecare parte se angajează să pună efectiv în aplicare prin legislația și practicile sale acordurile multilaterale de mediu, protocoalele și amendamentele la acestea pe care le-a ratificat.
- (3) Părțile fac schimb de informații periodice și după caz cu privire la:
  - (a) situația fiecăreia în ceea ce privește ratificarea și punerea în aplicare a acordurilor multilaterale de mediu, inclusiv a protocoalelor și amendamentelor la acestea;
  - (b) negocierile în curs privind noi acorduri multilaterale de mediu; și
  - (c) opiniile fiecărei părți cu privire la participarea la acorduri multilaterale de mediu suplimentare.



(4) Părțile reafirmă dreptul fiecărei părți de a adopta sau menține măsuri de realizare a obiectivelor acordurilor multilaterale de mediu la care este parte. Părțile reamintesc faptul că măsurile adoptate sau puse în aplicare pentru a implementa astfel de acorduri de mediu multilaterale pot fi justificate în temeiul articolului 412.

(5) Părțile cooperează cu privire la aspectele legate de comerț ale politicilor și măsurilor de mediu, inclusiv în cadrul forurilor multilaterale, cum ar fi Forumul politic la nivel înalt pentru dezvoltare durabilă al ONU, Programul ONU pentru mediu, Adunarea ONU pentru mediu, acordurile multilaterale de mediu, Organizația Aviației Civile Internaționale (OACI) sau OMC, după caz. Această cooperare poate viza, printre altele:

- (a) inițiativele privind producția și consumul durabil, inclusiv cele care au ca scop promovarea unei economii circulare, a unei creșteri ecologice și a reducerii poluării;
- (b) inițiativele de promovare a bunurilor și serviciilor de mediu, inclusiv prin abordarea barierelor tarifare și netarifare conexe;
- (c) impactul legislației și standardelor de mediu asupra comerțului și investițiilor; sau impactul legislației privind comerțul și investițiile asupra mediului;
- (d) punerea în aplicare a anexei 16 la Convenția privind aviația civilă internațională, încheiată la Chicago la 7 decembrie 1944, și a altor măsuri de reducere a impactului aviației asupra mediului, inclusiv în domeniul gestionării traficului aerian; și

- (e) alte aspecte legate de comerț ale acordurilor de mediu multilaterale, inclusiv ale protocoalelor, amendamentelor și punerii în aplicare a acestora.
- (6) Cooperarea desfășurată în temeiul alineatului (5) poate include schimburi tehnice, schimburi de informații și de bune practici, proiecte de cercetare, studii, rapoarte, conferințe și ateliere.
- (7) Părțile iau în considerare opiniile sau contribuțiile publicului și ale părților interesate la definirea și punerea în aplicare a activităților lor de cooperare și pot implica astfel de părți interesate în continuare în astfel de activități, după caz.

## ARTICOLUL 401

### Comerțul și schimbările climatice

- (1) Părțile recunosc importanța întreprinderii unor acțiuni urgente în vederea combaterii schimbărilor climatice și a impactului acestora, precum și rolul comerțului și al investițiilor în urmărirea acestui obiectiv, în conformitate cu CCONUSC, cu scopul și obiectivele Acordului de la Paris, adoptat la Paris la 12 decembrie 2015 de Conferința părților la Convenția-cadru a Națiunilor Unite asupra schimbărilor climatice în cadrul celei de a 21-a sesiuni („Acordul de la Paris”), precum și în conformitate cu alte acorduri de mediu multilaterale și instrumente multilaterale din domeniul schimbărilor climatice.

- (2) În sensul alineatului (1), fiecare parte:
- (a) se angajează să pună efectiv în aplicare CCONUSC și Acordul de la Paris, al cărui obiectiv principal îl constituie consolidarea răspunsului global la schimbările climatice, menținerea creșterii temperaturii medii globale cu mult sub 2 °C peste nivelurile preindustriale și continuarea eforturilor de limitare a creșterii temperaturii la 1,5 °C peste nivelurile preindustriale;
  - (b) promovează sprijinul reciproc în ceea ce privește politicile și măsurile comerciale și climatice, contribuind astfel la tranziția către o economie cu emisii scăzute de gaze cu efect de seră, la o economie eficientă din punctul de vedere al utilizării resurselor și la o dezvoltare rezistentă la schimbările climatice; și
  - (c) facilitează eliminarea obstacolelor din calea comerțului și a investițiilor în bunuri și servicii de o importanță deosebită pentru atenuarea schimbărilor climatice și pentru adaptarea la acestea, cum ar fi energia din surse regenerabile și produsele și serviciile eficiente din punct de vedere energetic, de exemplu prin abordarea barierelor tarifare și netarifare sau prin adoptarea unor cadre de politică favorabile implementării celor mai bune soluții disponibile.

(3) Părțile cooperează în vederea consolidării cooperării lor cu privire la aspectele legate de comerț ale politicilor și măsurilor privind schimbările climatice la nivel bilateral, regional și în cadrul forurilor internaționale, după caz, inclusiv în cadrul CCONUSC, al OMC, al Protocolului de la Montreal privind substanțele care epuizează stratul de ozon, încheiat la Montreal la 26 august 1987 („Protocolul de la Montreal”), al Organizației Maritime Internaționale (OMI) și al OACI. Această cooperare poate viza, printre altele:

- (a) dialogul și cooperarea în materie de politici în ceea ce privește punerea în aplicare a Acordului de la Paris, cum ar fi mijloacele de promovare a rezilienței la schimbările climatice, a energiei din surse regenerabile, a tehnologiilor cu emisii reduse de carbon, a eficienței energetice, a transporturilor durabile, a dezvoltării unei infrastructuri durabile și reziliente la schimbările climatice, a monitorizării emisiilor și a piețelor internaționale ale carbonului;
- (b) sprijinirea elaborării și adoptării de către OMI a unor măsuri ambițioase și eficiente de reducere a emisiilor de gaze cu efect de seră, care să fie puse în aplicare de către navele implicate în comerțul internațional;
- (c) sprijinirea elaborării și adoptării de către OACI a unor măsuri ambițioase și eficiente de reducere a emisiilor de gaze cu efect de seră; și
- (d) sprijinirea unei eliminări progresive ambițioase a substanțelor care diminuează stratul de ozon și a unei reduceri treptate ambițioase a hidrofluorocarburilor, în temeiul Protocolului de la Montreal privind substanțele care epuizează stratul de ozon, prin măsuri de control al producției și consumului acestora și al comerțului cu acestea; introducerea unor alternative ecologice la acestea; actualizarea siguranței și a altor standarde relevante, precum și prin combaterea comerțului ilegal cu substanțele reglementate de Protocolul de la Montreal.

## ARTICOLUL 402

## Comerțul și diversitatea biologică

- (1) Părțile recunosc importanța conservării și utilizării durabile a diversității biologice și rolul comerțului în urmărirea acestor obiective, inclusiv prin promovarea comerțului durabil sau prin controlul sau restricționarea comerțului cu specii pe cale de dispariție, în conformitate cu acordurile multilaterale de mediu relevante la care sunt părți și cu deciziile adoptate în temeiul acestora, în special Convenția privind diversitatea biologică și protocoalele la aceasta, precum și Convenția privind comerțul internațional cu specii ale faunei și florei sălbatice pe cale de dispariție, încheiată la Washington D.C. la 3 martie 1973 („CITES”).
- (2) În sensul alineatului (1), fiecare parte:
- (a) pune în aplicare măsuri eficiente de combatere a comerțului ilegal cu specii sălbatice, inclusiv în ceea ce privește țările terțe, după caz;
  - (b) promovează utilizarea CITES ca instrument de conservare și gestionare durabilă a biodiversității, inclusiv prin includerea de specii de animale și plante în apendicele la CITES în cazul în care statutul de conservare a speciilor respective este considerat ca fiind amenințat din cauza comerțului internațional;
  - (c) încurajează comerțul cu produse rezultate dintr-o utilizare durabilă a resurselor biologice și care contribuie la conservarea biodiversității; și

(d) continuă să ia măsuri de conservare a diversității biologice atunci când aceasta este supusă unor presiuni legate de comerț și investiții, în special prin măsuri de prevenire a răspândirii speciilor alogene invazive.

(3) Părțile cooperează în ceea ce privește aspectele legate de comerț relevante pentru prezentul articol, inclusiv în forurile multilaterale, cum ar fi CITES și Convenția privind diversitatea biologică, după caz. Această cooperare poate viza, printre altele: comerțul cu specii sălbatice de faună și floră și cu produse bazate pe resurse naturale, evaluarea ecosistemelor și a serviciilor conexe, precum și accesul la resursele genetice și distribuția corectă și echitabilă a beneficiilor care rezultă din utilizarea acestora, în conformitate cu Protocolul de la Nagoya referitor la accesul la resursele genetice și distribuția corectă și echitabilă a beneficiilor care rezultă din utilizarea acestora la Convenția privind diversitatea biologică, încheiată la Nagoya la 29 octombrie 2010.

#### ARTICOLUL 403

##### Comerțul și pădurile

(1) Părțile recunosc importanța conservării și a gestionării durabile a pădurilor pentru asigurarea funcțiilor de mediu și a oportunităților economice și sociale pentru generațiile prezente și viitoare, precum și rolul comerțului în urmărirea acestui obiectiv.

- (2) În sensul alineatului (1) și într-un mod compatibil cu obligațiile sale internaționale, fiecare parte:
- (a) continuă să pună în aplicare măsuri de combatere a exploatării forestiere ilegale și a comerțului aferent, inclusiv în ceea ce privește țările terțe, după caz, și să promoveze comerțul cu produse forestiere recoltate în mod legal;
  - (b) promovează conservarea și gestionarea durabilă a pădurilor și comerțul și consumul de lemn și de produse din lemn recoltat în conformitate cu legislația țării de recoltare și din păduri gestionate în mod durabil; și
  - (c) face schimb de informații cu cealaltă parte cu privire la inițiativele legate de comerț referitoare la gestionarea durabilă a pădurilor, guvernanta forestieră și conservarea suprafețelor împădurite și cooperează în vederea maximizării impactului și a sprijinului reciproc al politicilor de interes comun.
- (3) Părțile colaborează pentru a-și consolida cooperarea în ceea ce privește aspectele legate de comerț ale gestionării durabile a pădurilor, conservarea suprafețelor împădurite și exploatarea forestieră ilegală, inclusiv în forurile multilaterale, după caz.

## ARTICOLUL 404

## Comerțul și gestionarea durabilă a resurselor biologice marine și a acvaculturii

- (1) Părțile recunosc importanța conservării și gestionării durabile a resurselor biologice marine și a ecosistemelor marine, importanța promovării unei acvaculturi responsabile și durabile, precum și rolul comerțului la realizarea acestor obiective.
- (2) În sensul alineatului (1), fiecare parte:
  - (a) se angajează să acționeze în mod consecvent și să respecte, după caz, acordurile ONU și ale Organizației Națiunilor Unite pentru Alimentație și Agricultură (FAO) relevante, Convenția Națiunilor Unite asupra dreptului mării, Acordul pentru aplicarea prevederilor Convenției Națiunilor Unite asupra dreptului mării din 10 decembrie 1982 în legătură cu conservarea și gestionarea populațiilor transzonale și a stocurilor de pești mari migratori, încheiat la New York la 4 august 1995, Acordul FAO privind promovarea respectării măsurilor internaționale de conservare și gestionare de către navele de pescuit în marea liberă, încheiat la Roma la 24 noiembrie 1993, Codul de conduită al FAO pentru un pescuit responsabil, Acordul FAO privind măsurile de competența statului portului pentru prevenirea, descurajarea și eliminarea pescuitului ilegal, nedeclarat și nereglementat („INN”), aprobat la Roma la 22 noiembrie 2009 în cadrul celei de a 36 a sesiuni a Conferinței FAO și se angajează să participe la inițiativa FAO privind registrul mondial al navelor de pescuit, al navelor de transport refrigerat și al navelor de aprovizionare;



- (b) promovează pescuitul durabil și buna guvernare în domeniul pescuitului prin participarea activă la lucrările organizațiilor sau organismelor internaționale relevante la care sunt membri, observatori sau părți necontractante cooperante, inclusiv organizațiile regionale de gestionare a pescuitului (ORGP), prin intermediul, în cazurile aplicabile, al unei monitorizări ori al unui control eficace sau al asigurării eficace a respectării rezoluțiilor, recomandărilor sau măsurilor ORGP și promovează punerea în aplicare a sistemelor lor de documentare sau de certificare a capturilor, precum și a măsurilor statului portului;
  - (c) adoptă și menține instrumente eficace de combatere a pescuitului INN, inclusiv măsuri de excludere a produselor obținute din pescuitul INN din fluxurile comerciale, și cooperează în acest scop; și
  - (d) promovează dezvoltarea unei acvaculturi durabile și responsabile, inclusiv în ceea ce privește punerea în aplicare a obiectivelor și principiilor Codul de conduită al FAO pentru un pescuit responsabil, după caz.
- (3) Părțile colaborează în ceea ce privește aspectele legate de comerț și de conservare ale politicilor și măsurilor din domeniul pescuitului și acvaculturii, inclusiv în cadrul OMC, al ORGP și al altor foruri multilaterale, după caz, cu scopul de a promova practicile durabile din domeniul pescuitului și acvaculturii și comerțul cu produse pescărești provenite din activități de pescuit și acvacultură gestionate în mod durabil.
- (4) Prezentul articol nu aduce atingere dispozițiilor rubricii a cincea.

## ARTICOLUL 405

## Comerțul și investițiile favorabile dezvoltării durabile

- (1) Părțile își confirmă angajamentul de a consolida contribuția comerțului și a investițiilor la aspectele economice, sociale și de mediu ale obiectivului dezvoltării durabile.
- (2) În temeiul alineatului (1), părțile continuă să promoveze:
  - (a) politicile comerciale și privind investițiile care sprijină cele patru obiective strategice ale Agendei OIM privind munca decentă, în conformitate cu Declarația OIM din 2008 privind justiția socială pentru o globalizare echitabilă, inclusiv salariul minim de subzistență, sănătatea și siguranța la locul de muncă și alte aspecte legate de condițiile de muncă;
  - (b) comerțul cu bunuri și servicii de mediu și investițiile în acestea, cum ar fi energia din surse regenerabile și produsele și serviciile eficiente din punct de vedere energetic, inclusiv prin abordarea barierelor netarifare aferente sau prin adoptarea unor cadre de politică favorabile implementării celor mai bune soluții disponibile;
  - (c) comerțul cu bunuri care contribuie la crearea unor condiții sociale mai bune și a unor practici ecologice, inclusiv cu bunuri care fac obiectul unor scheme voluntare de asigurare a caracterului durabil, cum ar fi schemele de comerț echitabil și de comerț etic și etichetele ecologice; și
  - (d) cooperarea în forurile multilaterale cu privire la aspectele menționate la prezentul articol.

(3) Părțile recunosc importanța abordării aspectelor specifice de dezvoltare durabilă prin revizuirea, monitorizarea și evaluarea potențialelor efecte economice, sociale și de mediu ale acțiunilor posibile, ținând seama de opiniile părților interesate.

## ARTICOLUL 406

### Comerțul și gestionarea responsabilă a lanțului de aprovizionare

(1) Părțile recunosc importanța gestionării responsabile a lanțurilor de aprovizionare prin intermediul unui comportament responsabil în afaceri și al unor practici responsabile în materie de responsabilitate socială a întreprinderilor și rolul comerțului în urmărirea acestui obiectiv.

(2) În sensul alineatului (1), fiecare parte:

(a) încurajează responsabilitatea socială a întreprinderilor și comportamentul responsabil în afaceri, inclusiv prin furnizarea unor cadre de politică care să ofere susținere și să încurajeze utilizarea practicilor relevante de către întreprinderi; și

(b) sprijină aderarea, punerea în aplicare, luarea de măsuri subsecvente și diseminarea instrumentelor internaționale relevante, cum ar fi Liniile directoare ale OCDE pentru societățile multinaționale, Declarația tripartită de principii a OIM privind întreprinderile multinaționale și politica socială, Pactul mondial al ONU și Principiile directoare ale ONU privind afacerile și drepturile omului.

(3) Părțile recunosc utilitatea orientărilor sectoriale internaționale în domeniul responsabilității sociale a întreprinderilor și al comportamentului responsabil în afaceri și încurajează activitățile comune în acest sens. În ceea ce privește Orientările OCDE privind diligența necesară referitoare la existența unui lanț de aprovizionare responsabil în cazul minereurilor provenite din zone afectate de conflicte și cu risc ridicat și suplimentele la aceasta, părțile pun în aplicare, de asemenea, măsuri de promovare a utilizării acestor orientări.

(4) Părțile conlucrează pentru a-și consolida cooperarea cu privire la aspectele legate de comerț ale chestiunilor reglementate de prezentul articol, inclusiv în forurile multilaterale, după caz, printre altele prin schimb de informații, de bune practici și de inițiative de informare.

#### Articolul 407

#### Soluționarea litigiilor

(1) Părțile depun toate eforturile, prin dialog, consultare, schimb de informații și cooperare, pentru a soluționa orice dezacord cu privire la aplicarea prezentului capitol.

(2) Prin derogare de la titlul I din partea a șasea, în cazul unui litigiu între părți cu privire la aplicarea prezentului capitol, părțile recurg exclusiv la procedurile prevăzute la articolele 408 și 409.

## CAPITOLUL 9

## DISPOZIȚII ORIZONTALE ȘI INSTITUȚIONALE

## ARTICOLUL 408

## Consultări

(1) Oricare dintre părți poate solicita consultări cu cealaltă parte cu privire la orice chestiune care intră sub incidența articolului 355 alineatul (3) și a capitolelor 6, 7 și 8, prin transmiterea unei cereri scrise celeilalte părți. Partea reclamantă precizează în cererea sa scrisă motivele și temeiul cererii, specificând inclusiv care sunt măsurile în cauză și precizând care sunt dispozițiile pe care le consideră aplicabile. Consultările trebuie să înceapă prompt după transmiterea de către una dintre părți a unei cereri de consultări și, în orice caz, în cel mult 30 de zile de la data transmiterii cererii, cu excepția cazului în care părțile convin asupra unui termen mai lung.

(2) Părțile inițiază consultări în scopul soluționării satisfăcătoare pentru ambele părți a chestiunii în cauză. Pe durata consultărilor, fiecare parte pune la dispoziția celeilalte părți informații suficiente pe care le deține, pentru a permite o analiză completă a chestiunilor invocate. Fiecare parte se străduiește să asigure participarea unor membri ai personalului din cadrul autorităților sale competente care au expertiză în privința chestiunii care face obiectul consultărilor.

(3) În ceea ce privește aspectele referitoare la articolul 355 alineatul (3) sau la acordurile sau instrumentele multilaterale menționate la capitolul 6, 7 sau 8, părțile iau în considerare informațiile disponibile furnizate de OIM sau de organismele sau organizațiile relevante constituite în temeiul acordurilor multilaterale de mediu. Atunci când este relevant, părțile solicită consiliere din partea unor astfel de organizații sau a unor organisme ale acestora sau din partea oricărui alt expert ori organism pe care îl consideră adecvat.

(4) Fiecare parte poate solicita, atunci când este cazul, opinia grupurilor consultative interne menționate la articolul 13 sau alte opinii ale unor experți.

(5) Orice rezoluție la care au ajuns părțile este pusă la dispoziția publicului.

#### ARTICOLUL 409

##### Grupul de experți

(1) Pentru orice chestiune care nu este soluționată în mod satisfăcător prin consultări în temeiul articolului 408, oricare dintre părți poate, după 90 de zile de la primirea unei cereri de consultări în temeiul articolului menționat, să solicite convocarea unui grup de experți pentru a examina chestiunea respectivă, prin transmiterea unei cereri scrise celeilalte părți. Cererea precizează care este măsura în cauză și explică modul în care măsura respectivă nu este conformă cu capitolul (capitolele) relevant(e) într-un mod suficient pentru a prezenta cu claritate plângerea.

(2) Grupul de experți este format din trei membri.

(3) În cadrul primei sale reuniuni de după intrarea în vigoare a prezentului acord, Comitetul specializat în comerț privind condiții de concurență echitabile pentru o concurență deschisă și loială și dezvoltarea durabilă stabilește o listă cu cel puțin 15 persoane care doresc și sunt în măsură să fie membri ai grupului de experți. Fiecare parte numește cel puțin cinci persoane fizice pe lista de membri. De asemenea, părțile numesc cel puțin cinci persoane fizice care nu sunt resortisanți ai niciuneia dintre părți și care sunt dispuse și capabile să fie președinte al unui grup de experți. Comitetul specializat în comerț privind condiții de concurență echitabile pentru o concurență deschisă și loială și dezvoltarea durabilă asigură actualizarea listei și menținerea numărului de experți la cel puțin 15 persoane.

(4) Experții propuși ca membri ai grupului de experți trebuie să aibă cunoștințe de specialitate sau expertiză în domeniul dreptului muncii sau al mediului, al altor aspecte abordate în capitolul (capitolele) relevant(e) sau al soluționării litigiilor care apar în cadrul acordurilor internaționale. Aceștia își exercită funcția în nume propriu și nu acceptă instrucțiuni din partea niciunei organizații și a niciunui guvern în ceea ce privește aspectele legate de litigiu; Aceștia nu trebuie să fie afiliați niciuneia dintre părți și nu trebuie să primească instrucțiuni din partea niciuneia dintre ele. Aceștia nu trebuie să fie membri, funcționari sau alți agenți ai instituțiilor Uniunii, ai guvernului unui stat membru sau ai guvernului Regatului Unit.

(5) Cu excepția cazului în care părțile convin altfel în termen de cinci zile de la data constituirii grupului de experți, acestuia îi revine mandatul:

„de a examina, din perspectiva dispozițiilor relevante, chestiunea menționată în cererea de constituire a grupului de experți și de a elabora un raport în conformitate cu prezentul articol în care să formuleze constatări cu privire la conformitatea măsurii în cauză cu dispozițiile relevante”.

(6) În ceea ce privește chestiunile referitoare la standardele sau acordurile multilaterale, astfel cum sunt prevăzute în prezentul titlu, grupul de experți ar trebui să solicite informații de la OIM sau de la organismele relevante constituite în temeiul acordurilor respective, inclusiv orice orientări interpretative, constatări sau decizii pertinente disponibile adoptate de OIM și de organismele respective.

(7) Grupul de experți poate solicita și primi observații scrise sau orice alte informații de la persoane care dețin informații relevante sau cunoștințe de specialitate.

(8) Grupul de experți pune aceste informații la dispoziția fiecărei părți, acordându-le acestora un termen de 20 de zile de la primirea lor pentru a-și prezenta observațiile.

(9) Grupul de experți elaborează pentru părți un raport intermediar și un raport final care conțin constatările de fapt, concluziile sale cu privire la chestiunea în cauză, inclusiv dacă partea pârâtă s-a conformat obligațiilor sale în temeiul capitolului (capitolelor) relevant(e) și justificarea oricărei constatări, concluzii și recomandări pe care le prezintă. Pentru mai multă certitudine, părțile convin că, în cazul în care grupul formulează recomandări în raportul său, partea pârâtă nu este obligată să urmeze aceste recomandări pentru a asigura conformitatea cu prezentul acord.



(10) Grupul de experți le transmite părților raportul intermediar în termen de 100 de zile de la data constituirii sale. Atunci când grupul de experți consideră că acest termen nu poate fi respectat, președintele grupului de experți notifică în scris acest lucru părților, precizând motivele întârzierii și data la care grupul de experți intenționează să își prezinte raportul intermediar. Grupul de experți nu poate în niciun caz să transmită raportul său final mai târziu de 125 de zile de la data constituirii sale.

(11) Fiecare parte poate adresa grupului de experți o cerere justificată de reexaminare a anumitor aspecte ale raportului intermediar în termen de 25 de zile de la transmiterea acestuia. Oricare dintre părți poate prezenta observații cu privire la cererea celeilalte părți în termen de 15 zile de la primirea cererii în cauză.

(12) După examinarea acestor observații, grupul de experți pregătește raportul final. În cazul în care nu este prezentată nicio cerere scrisă de reexaminare a anumitor aspecte ale raportului intermediar în termenul menționat la alineatul (11), raportul intermediar devine raportul final al grupului de experți.

(13) Grupul de experți le transmite părților raportul său final în termen de 175 de zile de la data constituirii sale. Atunci când grupul de experți consideră că termenul nu poate fi respectat, președintele său notifică în scris acest lucru părților, precizând motivele întârzierii și data la care grupul de experți intenționează să își prezinte raportul final. Grupul de experți nu poate în niciun caz să transmită raportul său final mai târziu de 195 de zile de la data constituirii sale.

(14) Raportul final include o discuție cu privire la eventualele cereri scrise ale părților referitoare la raportul intermediar și răspunde cu claritate la observațiile părților.

(15) Părțile pun la dispoziția publicului raportul final în termen de 15 zile de la transmiterea acestuia de către grupul de experți.

(16) În cazul în care raportul final al grupului de experți stabilește că una dintre părți nu și-a îndeplinit obligațiile care îi revin în temeiul capitolului (capitolelor) relevant(e), părțile discută, în termen de 90 de zile de la primirea raportului final, măsurile adecvate care trebuie puse în aplicare, ținând seama de raportul grupului de experți. În termen de cel mult 105 zile de la transmiterea raportului către părți, partea pârâtă informează grupurile sale consultative interne înființate în temeiul articolului 13 și partea reclamantă cu privire la decizia sa referitoare la orice măsuri care trebuie puse în aplicare.

(17) Comitetul specializat în comerț privind condiții de concurență echitabile pentru o concurență deschisă și loială și dezvoltarea durabilă monitorizează modul în care se dă curs raportului grupului de experți. Grupurile consultative interne ale părților înființate în temeiul articolului 13 poate transmite observații în acest sens Comitetului specializat în comerț privind condiții de concurență echitabile pentru o concurență deschisă și loială și dezvoltarea durabilă.

(18) În cazul în care părțile nu se pun de acord referitor la existența unei măsuri ce vizează asigurarea conformării sau cu privire la faptul că au fost întreprinse măsuri în vederea asigurării conformării, partea reclamantă poate adresa o cerere în scris grupului de experți inițial, solicitându-i să se pronunțe în această privință. Cererea precizează care este măsura în cauză și explică modul în care măsura respectivă nu este conformă cu dispozițiile vizate într-un mod suficient pentru a prezenta cu claritate plângerea. Grupul de experți comunică părților constatările sale în termen de 45 de zile de la data transmiterii cererii.

(19) Cu excepția cazului în care se prevede altfel la prezentul articol, se aplică, *mutatis mutandis*, articolul 739 alineatul (1), articolul 740 și articolele 753-758, precum și anexele 48 și 49.

#### ARTICOLUL 410

Grupul de experți privind domeniile în care se mențin nivelurile de protecție

- (1) Articolul 409 se aplică litigiilor dintre părți privind interpretarea și aplicarea capitolelor 6 și 7.
- (2) În sensul acestor litigii, pe lângă articolele enumerate la articolul 409 alineatul (19), se aplică *mutatis mutandis* articolele 749 și 750.
- (3) Părțile recunosc că, atunci când partea pârâtă alege să nu întreprindă nicio acțiune pentru a se conforma raportului grupului de experți și prezentului acord, părții reclamante îi rămân în continuare la dispoziție toate măsurile reparatorii autorizate în temeiul articolului 749.

## ARTICOLUL 411

## Reechilibrarea

(1) Părțile recunosc dreptul fiecărei părți de a-și stabili viitoarele politici și priorități în ceea ce privește ocuparea forței de muncă și protecția socială, mediul sau clima sau în ceea ce privește controlul subvențiilor, într-un mod compatibil cu angajamentele internaționale ale fiecărei părți, inclusiv cu cele asumate în temeiul prezentului acord. În același timp, părțile recunosc că existența unor divergențe semnificative în aceste domenii poate avea un impact asupra comerțului sau a investițiilor dintre părți într-un mod care modifică circumstanțele care au stat la baza încheierii prezentului acord.

(2) Dacă existența unor divergențe semnificative între părți în domeniile menționate la alineatul (1) are efecte semnificative asupra comerțului sau investițiilor dintre părți, oricare dintre acestea poate lua măsuri adecvate de reechilibrare pentru a remedia situația. Domeniul de aplicare și durata acestor măsuri trebuie să fie limitate la ceea ce este strict necesar și proporțional pentru remedierea situației. Se acordă prioritate măsurilor care afectează cel mai puțin funcționarea prezentului acord. Evaluarea de către una dintre părți a acestor efecte se bazează pe dovezi fiabile, nu pe simple ipoteze sau posibilități îndepărtate.

- (3) Următoarele proceduri se aplică măsurilor de reechilibrare luate în temeiul alineatului (2):
- (a) partea în cauză notifică fără întârziere celeilalte părți, prin intermediul Consiliului de parteneriat, măsurile de reechilibrare pe care intenționează să le ia și îi furnizează toate informațiile relevante. Părțile încep imediat consultările. Consultările se consideră încheiate în termen de 14 zile de la data transmiterii notificării, cu excepția cazului în care părțile încheie împreună consultările înainte de expirarea termenului menționat;
- (b) în cazul în care nu se ajunge la o soluție reciproc acceptabilă, partea în cauză poate adopta măsuri de reechilibrare nu mai devreme de cinci zile de la încheierea consultărilor, cu excepția cazului în care partea notificată solicită, în același termen de cinci zile, în conformitate cu articolul 739 alineatul (2)<sup>1</sup>, constituirea unei instanțe de arbitraj printr-o cerere scrisă transmisă celeilalte părți, pentru ca instanța de arbitraj să hotărască dacă măsurile de reechilibrare notificate sunt compatibile cu alineatul (2) din prezentul articol.
- (c) instanța de arbitraj își desfășoară procedura în conformitate cu articolul 760 și pronunță hotărârea definitivă în termen de 30 de zile de la constituirea sa. În cazul în care instanța de arbitraj nu își pronunță hotărârea definitivă în termenul menționat, partea în cauză poate adopta măsurile de reechilibrare cel mai devreme la trei zile de la expirarea termenului de 30 de zile. În acest caz, cealaltă parte poate lua contramăsuri proporționale cu măsurile de reechilibrare adoptate până la pronunțarea hotărârii instanței de arbitraj. Se acordă prioritate contramăsurilor care vor afecta cel mai puțin funcționarea prezentului acord. Litera (a) se aplică *mutatis mutandis* acestor contramăsuri, care nu pot fi adoptate mai devreme de trei zile de la data încheierii consultărilor;

---

<sup>1</sup> Pentru mai multă certitudine, în acest caz partea nu recurge în prealabil la consultări în conformitate cu articolul 738.

- (d) dacă instanța de arbitraj constată că măsurile de reechilibrare sunt compatibile cu alineatul (2), partea în cauză poate adopta măsurile de reechilibrare notificate celeilalte părți;
- (e) dacă instanța de arbitraj constată că măsurile de reechilibrare sunt incompatibile cu alineatul (2) din prezentul articol, partea în cauză notifică părții reclamante, în termen de trei zile de la pronunțarea hotărârii, măsurile<sup>1</sup> pe care intenționează să le adopte pentru a se conforma hotărârii instanței de arbitraj. Articolul 748 alineatul (2) și articolele 749<sup>2</sup> și 750 se aplică *mutatis mutandis* în cazul în care partea reclamantă consideră că măsurile notificate nu sunt conforme cu hotărârea instanței de arbitraj. Procedurile prevăzute la articolul 748 alineatul (2) și la articolele 749 și 750 nu suspendă aplicarea măsurilor notificate în temeiul prezentului alineat;
- (f) în cazul în care măsurile de reechilibrare au fost adoptate înainte de pronunțarea hotărârii instanței de arbitraj în conformitate cu litera (c), orice contramăsuri adoptate în temeiul literei respective se retrag imediat și, în orice caz, în cel mult cinci zile de la data pronunțării hotărârii instanței de arbitraj;
- (g) niciuna dintre părți nu poate invoca Acordul OMC sau orice alt acord internațional pentru a împiedica cealaltă parte să ia măsuri în temeiul alineatelor (2) și (3), inclusiv atunci când măsurile respective constau în suspendarea obligațiilor care decurg din prezentul acord;

---

<sup>1</sup> Astfel de măsuri pot include retragerea sau ajustarea măsurilor de reechilibrare, după caz.

<sup>2</sup> Suspendarea obligațiilor în temeiul articolului 749 este disponibilă numai dacă au fost aplicate măsurile de reechilibrare.

(h) în cazul în care partea notificată nu transmite o cerere în temeiul literei (b) de la prezentul alineat în termenul prevăzut la litera respectivă, partea în cauză poate iniția procedura de arbitraj menționată la articolul 739 fără să fi recurs în prealabil la consultări în conformitate cu articolul 738. Diferendul se soluționează de către o instanță de arbitraj în regim de urgență în sensul articolului 744.

(4) Pentru a asigura un echilibru adecvat între angajamentele asumate de părți în prezentul acord pe o bază mai durabilă, oricare dintre părți poate solicita, cel mai devreme la patru ani de la intrarea în vigoare a prezentului acord, o revizuire a funcționării prezentei rubrici. Părțile pot conveni ca revizuirea să privească și alte rubrici ale prezentului acord.

(5) Revizuirea respectivă este inițiată la cererea uneia dintre părți, în cazul în care partea respectivă consideră că măsurile prevăzute la alineatul (2) sau (3) au fost luate frecvent fie de una dintre părți, fie de ambele, ori în cazul în care o măsură care are efecte semnificative asupra comerțului sau investițiilor dintre părți a fost aplicată timp de 12 luni. În sensul prezentului alineat, măsurile în cauză sunt cele care nu au fost contestate sau care nu au fost determinate de către o instanță de arbitraj ca fiind strict necesare în temeiul alineatului (3) litera (d) sau (h). Această revizuire poate începe înainte de scurgerea unei perioade de patru ani de la intrarea în vigoare a prezentului acord.

(6) Revizuirea solicitată în temeiul alineatului (4) sau (5) începe în termen de trei luni de la data cererii de revizuire și se finalizează în termen de șase luni.

(7) O revizuire pe baza alineatului (4) sau (5) poate fi repetată la intervale ulterioare de cel puțin patru ani de la încheierea revizuirii anterioare. Dacă una dintre părți a solicitat o revizuire în temeiul alineatului (4) sau (5), aceasta nu poate solicita o nouă revizuire în temeiul alineatului (4) sau (5) timp de cel puțin patru ani de la încheierea revizuirii anterioare sau, după caz, timp de cel puțin patru ani de la intrarea în vigoare a oricărui acord de modificare.

(8) Revizuirea analizează dacă prezentul acord asigură un echilibru adecvat între drepturi și obligații între părți, în special în ceea ce privește funcționarea prezentei rubrici, și dacă, prin urmare, este necesară o modificare a dispozițiilor prezentului acord.

(9) Consiliul de parteneriat poate decide că nu este necesară nicio acțiune în urma revizuirii. Dacă una dintre părți consideră că în urma revizuirii este necesară o modificare a prezentului acord, părțile depun toate eforturile pentru a negocia și a încheia un acord care să aducă modificările necesare. Negocierile respective se limitează la chestiunile identificate în cadrul revizuirii.

(10) Dacă acordul de modificare menționat la alineatul (9) nu este încheiat în termen de un an de la data la care părțile au început negocierile, oricare dintre părți poate denunța prezenta rubrică sau orice alte rubrică din prezentul acord care a fost adăugată la revizuire sau părțile pot decide continuarea negocierilor. Dacă una dintre părți denunță prezenta rubrică, rubrica a treia se reziliază la aceeași dată. Rezilierea produce efecte la trei luni de la data unei astfel de denunțări.



(11) În cazul în care prezenta rubrică este reziliată în temeiul alineatului (10) din prezentul articol, rubrica a doua se reziliază la aceeași dată, cu excepția cazului în care părțile convin să integreze părțile relevante din titlul XI din prezenta rubrică în rubrica a doua.

(12) Titlul I din partea a șasea nu se aplică în ceea ce privește alineatele (4)-(9) de la prezentul articol.

## TITLUL XII

### EXCEPȚII

#### ARTICOLUL 412

##### Excepții generale

(1) Nicio dispoziție din capitolele 1 și 5 din titlul I, din capitolul 2 din titlul II, din titlul III, din titlul VIII și din capitolul 4 din titlul XI nu se interpretează ca împiedicând oricare dintre părți să adopte sau să mențină măsuri compatibile cu articolul XX din GATT 1994. În acest scop, articolul XX din GATT 1994, inclusiv notele explicative și dispozițiile suplimentare ale acestuia, este încorporat în prezentul acord și este parte integrantă a acestuia, *mutatis mutandis*.

(2) Sub rezerva cerinței ca aceste măsuri să nu fie aplicate astfel încât să constituie un mijloc de discriminare arbitrară sau nejustificată între țările în care există condiții similare sau să constituie o restricționare disimulată a liberalizării investițiilor sau a comerțului cu servicii, nicio dispoziție din titlul II, din titlul III, din titlul IV, din titlul VIII și din capitolul 4 din titlul XI nu se interpretează ca împiedicând adoptarea sau aplicarea de către oricare dintre părți a măsurilor:

- (a) necesare pentru protejarea securității publice sau a moralității publice ori pentru menținerea ordinii publice<sup>1</sup>;
- (b) necesare pentru protejarea vieții sau a sănătății oamenilor, a animalelor sau a plantelor;
- (c) necesare pentru a asigura respectarea actelor cu putere de lege sau a normelor administrative care nu sunt incompatibile dispozițiilor prezentului acord, inclusiv a celor referitoare la:
  - (i) prevenirea practicilor înșelătoare și frauduloase sau care sunt necesare pentru remediarea efectelor nerespectării contractelor;
  - (ii) protecția vieții private a persoanelor fizice în legătură cu prelucrarea și difuzarea datelor cu caracter personal și protecția confidențialității înregistrărilor și conturilor persoanelor; și
  - (iii) protecția siguranței.

---

<sup>1</sup> Excepțiile vizând securitatea publică și ordinea publică pot fi invocate doar în cazul în care există o amenințare reală și suficient de gravă la adresa unuia dintre interesele fundamentale ale societății.

- (3) Pentru mai multă certitudine, părțile înțeleg că, în măsura în care astfel de măsuri sunt altminteri incompatibile cu dispozițiile capitolului sau titlurilor menționate la alineatele (1) și (2) din prezentul articol:
- (a) măsurile menționate la articolul XX litera (b) din GATT 1994 și la alineatul (2) litera (b) din prezentul articol includ măsurile de mediu care sunt necesare pentru protejarea vieții și sănătății oamenilor, animalelor sau plantelor;
  - (b) articolul XX litera (g) din GATT 1994 se aplică măsurilor legate de conservarea resurselor naturale biologice și nebiologice epuizabile; și
  - (c) măsurile luate pentru a pune în aplicare acordurile multilaterale de mediu pot intra sub incidența articolului XX litera (b) sau (g) din GATT 1994 sau a alineatului (2) litera (b) din prezentul articol.
- (4) Înainte ca oricare dintre părți să adopte una dintre măsurile prevăzute la articolul XX literele (i) și (j) din GATT 1994, partea respectivă pune la dispoziția celeilalte părți toate informațiile relevante, în vederea căutării unei soluții acceptabile pentru părți. Dacă nu se ajunge la un acord în termen de 30 de zile de la punerea la dispoziție a informațiilor, partea în cauză poate să aplice măsurile relevante. În cazul în care circumstanțe excepționale și critice care necesită o acțiune imediată fac imposibilă informarea sau examinarea prealabilă, partea care intenționează să ia măsurile poate aplica imediat măsurile de precauție necesare pentru a face față situației. Partea în cauză informează imediat în acest sens cealaltă parte.

## ARTICOLUL 413

## Fiscalitate

- (1) Nicio dispoziție din titlurile I-VII, din capitolul 4 din titlul VIII, din titlurile IX-XII din prezenta rubrică sau din rubrica a șasea nu afectează drepturile și obligațiile care revin Uniunii sau statelor sale membre și nici celor care revin Regatului Unit în temeiul vreunei convenții fiscale. În cazul unei incompatibilități între prezentul acord și orice astfel de convenție fiscală, convenția fiscală prevalează în ceea ce privește dispozițiile incompatibile. În ceea ce privește o convenție fiscală între Uniune sau statele sale membre și Regatul Unit, autoritățile competente relevante în cadrul prezentului acord și al respectivei convenții fiscale determină de comun acord dacă există vreo incompatibilitate între prezentul acord și convenția fiscală în cauză.<sup>1</sup>
- (2) Articolele 130 și 138 nu se aplică unui avantaj acordat în temeiul unei convenții fiscale.

---

<sup>1</sup> Pentru mai multă certitudine, o astfel de determinare nu aduce atingere titlului I din partea a șasea.

(3) Sub rezerva cerinței ca măsurile fiscale să nu fie aplicate într-un mod care ar constitui un mijloc de discriminare arbitrară sau nejustificată între țări în care există condiții similare sau să nu fie o restricționare disimulată a comerțului și investițiilor, nicio dispoziție din titlurile I-VII, din capitolul 4 din titlul VIII, din titlurile IX-XII din prezenta rubrică, sau din rubrica a șasea nu se interpretează ca împiedicând adoptarea, menținerea sau aplicarea de către una dintre părți a oricărei măsuri care:

(a) vizează să asigure impunerea sau colectarea echitabilă sau eficace<sup>1</sup> a impozitelor directe; sau

---

<sup>1</sup> Măsurile care vizează să asigure impunerea sau colectarea echitabilă sau eficace a impozitelor directe includ măsurile luate de una dintre părți în temeiul regimului său fiscal care:

- (i) se aplică furnizorilor de servicii nerezidenți pentru recunoașterea faptului că obligația fiscală a nerezidenților este determinată în privința elementelor impozabile care au sursa sau sunt situate pe teritoriul părții; sau
- (ii) se aplică nerezidenților pentru a asigura impunerea sau colectarea impozitelor pe teritoriul părții; sau
- (iii) se aplică nerezidenților sau rezidenților pentru a împiedica evitarea obligațiilor fiscale sau evaziunea fiscală, inclusiv măsurile de asigurare a conformității; sau
- (iv) se aplică consumatorilor de servicii furnizate pe teritoriul celeilalte părți sau provenite de pe teritoriul celeilalte părți pentru a asigura impunerea sau colectarea impozitelor datorate de acești consumatori, provenite din surse aflate pe teritoriul părții; sau
- (v) fac distincție între furnizorii de servicii cărora li se aplică impozitul pe elemente impozabile la nivel mondial și ceilalți furnizori de servicii, prin recunoașterea diferenței de natură a bazei de impunere care există între ei; sau
- (vi) determină, atribuie sau repartizează veniturile, profitul, câștigurile, pierderile, deducerile sau creditele persoanelor fizice sau sucursalelor rezidente sau între persoanele asociate sau sucursale ale aceleiași persoane, în scopul menținerii bazei impozabile a părții.

- (b) făc o distincție între contribuabilii care nu se găsesc în aceeași situație, în special în ceea ce privește reședința lor sau locul unde capitalurile sunt investite.
- (4) În sensul prezentului articol, se aplică următoarele definiții:
- (a) „reședință” înseamnă reședința fiscală;
- (b) „convenție fiscală” înseamnă o convenție ce vizează evitarea dublei impuneri sau orice alt acord sau aranjament internațional care se referă în întregime sau în principal la fiscalitate; și
- (c) „impozitele directe” cuprind toate impozitele pe venit sau pe capital, inclusiv impozitele pe câștigurile din înstrăinarea proprietăților, impozitele pe patrimoniu, moșteniri și donații, impozitele pe salariile și alte drepturi de natură salarială plătite de întreprinderi și impozitele pe aprecierea capitalului.

#### ARTICOLUL 414

##### Derogări OMC

În cazul în care o obligație prevăzută la titlurile I-XII din prezenta rubrică sau în rubrica a șasea din prezenta parte este în mod semnificativ echivalentă cu o obligație prevăzută în Acordul OMC, orice măsură luată în conformitate cu o derogare adoptată în temeiul articolului IX din Acordul OMC este considerată a fi conformă cu dispoziția în mod semnificativ echivalentă din prezentul acord.

## ARTICOLUL 415

## Excepții de securitate

Nicio dispoziție de la titlurile I-XII din prezenta rubrică sau de la rubrica a șasea nu se interpretează:

- (a) ca impunând unei părți obligația de a furniza sau de a oferi acces la orice informație a cărei divulgare este considerată de partea respectivă contrară intereselor sale esențiale în domeniul securității; sau
- (b) ca împiedicând oricare dintre părți să întreprindă o acțiune pe care partea respectivă o consideră necesară pentru protecția intereselor sale esențiale în domeniul securității:
  - (i) legate de producerea sau traficul de arme, muniții și material de război, precum și cu producerea, traficul și tranzacțiile cu alte produse și materiale, servicii și tehnologii și cu activitățile economice, efectuate direct sau indirect, în scopul aprovizionării unei unități militare;
  - (ii) legate de materialele fisionabile și fuzionabile sau cu materialele din care sunt obținute acestea; sau
  - (iii) pe timp de război sau în alte situații de urgență în cadrul relațiilor internaționale; sau
- (c) ca împiedicând oricare dintre părți să ia orice măsură pentru îndeplinirea obligațiilor care îi revin în temeiul Cartei Organizației Națiunilor Unite pentru menținerea păcii și securității internaționale.

## ARTICOLUL 416

## Informații confidențiale

(1) Cu excepția articolului 384, nicio dispoziție de la titlurile I-XII din prezenta rubrică sau de la rubrica a șasea din prezenta parte, nu se interpretează ca obligând oricare dintre părți să pună la dispoziție informații confidențiale a căror divulgare ar împiedica asigurarea aplicării legii sau ar fi în alt mod contrară interesului public ori ar aduce atingere intereselor comerciale legitime ale anumitor întreprinderi, publice sau private, cu excepția cazului în care un o instanță de arbitraj solicită astfel de informații confidențiale în cadrul procedurii de soluționare a litigiilor prevăzută la titlul I din partea a șasea sau a cazului în care un grup de experți solicită astfel de informații confidențiale în cadrul procedurilor prevăzute la articolul 409 sau 410. În astfel de cazuri, instanța de arbitraj sau, după caz, grupul de experți asigură o protecție deplină a confidențialității, în conformitate cu anexa 48.

(2) Atunci când oricare dintre părți transmite Consiliului de parteneriat sau comitetelor informații care sunt considerate confidențiale în conformitate cu actele cu putere de lege și normele sale administrative, cealaltă parte tratează aceste informații ca fiind confidențiale, cu excepția cazului în care partea care le transmite convine altfel.



## RUBRICA A DOUA

## AVIAȚIE

## TITLUL I

## TRANSPORTUL AERIAN

## ARTICOLUL 417

## Definiții

În sensul prezentului titlu, se aplică următoarele definiții:

- (a) „transportator aerian” înseamnă o întreprindere de transport aerian titulară a unei licențe de operare valabile sau a unui document echivalent;
- (b) „transportator aerian din Uniune” înseamnă un transportator aerian care îndeplinește condițiile prevăzute la articolul 422 alineatul (1) litera (b);
- (c) „transportator aerian din Regatul Unit” înseamnă un transportator aerian care îndeplinește condițiile prevăzute la articolul 422 alineatul (1) litera (a) sau la articolul 422 alineatul (2);

- (d) „servicii de navigație aeriană” înseamnă servicii de trafic aerian, servicii de comunicații, navigație și supraveghere, servicii meteorologice aeronautice și servicii de informare aeronautică;
- (e) „certificat de operator aerian” înseamnă un document eliberat unui transportator aerian care atestă că respectivul transportator aerian dispune de capacitatea profesională și organizatorică necesară pentru a asigura operarea în condiții de siguranță a aeronavelor pentru activitățile aviatice menționate în certificat;
- (f) „managementul traficului aerian” înseamnă ansamblul funcțiilor de la bordul aeronavelor și de la sol (servicii de trafic aerian, managementul spațiului aerian și managementul fluxului de trafic aerian) necesare pentru a asigura mișcarea sigură și eficientă a aeronavelor în toate fazele lor de operare;
- (g) „transport aerian” înseamnă transportul cu aeronave al pasagerilor, al bagajelor, al mărfurilor și al poștei, separat sau mixt, oferit publicului contra cost sau prin închiriere;
- (h) „constatare a naționalității” înseamnă constatarea faptului că un transportator aerian care propune operarea de servicii aeriene în temeiul prezentului titlu îndeplinește cerințele prevăzute la articolul 422 în ceea ce privește proprietatea sa, controlul său efectiv și sediul său principal;
- (i) „autorități competente” înseamnă, pentru Regatul Unit, autoritățile Regatului Unit responsabile pentru funcțiile de reglementare și funcțiile administrative care îi revin Regatului Unit în temeiul prezentului titlu; și, pentru Uniune, autoritățile Uniunii și ale statelor membre responsabile pentru funcțiile de reglementare și funcțiile administrative care îi revin Uniunii în temeiul prezentului titlu;

- (j) „convenția” înseamnă Convenția privind aviația civilă internațională, încheiată la Chicago la 7 decembrie 1944, și include:
- (i) orice modificare care a intrat în vigoare în temeiul articolului 94 litera (a) din convenție și care a fost ratificată de Regatul Unit și de statul membru sau statele membre în cauză, după caz; și
  - (ii) orice anexă sau orice modificare la aceasta, adoptată în temeiul articolului 90 din convenție, în măsura în care o astfel de anexă sau de modificare este aplicabilă în orice moment pentru Regatul Unit și statul membru sau statele membre în cauză, după caz;
- (k) „discriminare” înseamnă diferențierea în orice fel, fără justificare obiectivă, în ceea ce privește furnizarea de bunuri sau servicii, inclusiv de servicii publice, utilizate pentru prestarea de servicii de transport aerian, sau în ceea ce privește tratamentul acestor bunuri sau servicii de către autoritățile publice relevante pentru aceste servicii;
- (l) „control efectiv” înseamnă o relație constituită din drepturi, contracte sau orice alte mijloace care, separat sau împreună și având în vedere circumstanțele de fapt sau de drept implicate, conferă posibilitatea exercitării, direct sau indirect, a unei influențe hotărâtoare asupra unei întreprinderi, în special prin:
- (i) dreptul de folosință, totală sau parțială, a activelor unei întreprinderi;

- (ii) drepturi sau contracte care conferă o influență hotărâtoare asupra componenței, votului sau deciziilor organelor unei întreprinderi sau conferă în alt mod o influență hotărâtoare asupra conducerii afacerilor întreprinderii;
- (m) „constatare a capacității” înseamnă constatarea faptului că un transportator aerian care propune operarea de servicii aeriene în temeiul prezentului titlu are o capacitate financiară suficientă și cunoștințe și competențe de specialitate corespunzătoare în domeniul managerial pentru operarea serviciilor respective și că este dispusă să respecte actele cu putere de lege, normele administrative și cerințele care reglementează furnizarea respectivelor servicii;
- (n) „cost total” înseamnă costul serviciului furnizat, care poate include sumele corespunzătoare pentru costului capitalului și deprecierea activelor, precum și costurile de întreținere, operare, gestionare și administrare;
- (o) „OACP” înseamnă Organizația Aviației Civile Internaționale din cadrul Organizației Națiunilor Unite;
- (p) „sediul principal” înseamnă sediul central sau sediul social al unui transportator aerian în care se exercită principalele funcții financiare și de control operațional ale transportatorului aerian respectiv, inclusiv managementul continuității navigabilității;
- (q) „inspecție la platformă” înseamnă examinarea efectuată de către autoritatea competentă a unei părți sau de către reprezentanți desemnați ai acesteia, la bord și în exteriorul unei aeronave a celeilalte părți, pentru a verifica atât valabilitatea documentelor relevante ale aeronavei și a documentelor membrilor echipajului acesteia, cât și starea în care se prezintă aeronava și echipamentele sale;

- (r) „handling propriu” înseamnă efectuarea operațiunilor de handling la sol de către un transportator aerian în mod direct pentru sine sau pentru un alt transportator aerian, în cazul în care:
- (i) unul dintre aceștia este acționar majoritar al celuilalt; sau
  - (ii) un singur organism deține o participație majoritară în fiecare dintre aceștia;
- (s) „servicii de transport aerian regulate” înseamnă serviciile aeriene care sunt programate și efectuate contra cost conform unui orar publicat sau cu o astfel de regularitate ori frecvență încât să constituie o serie sistematică evidentă și care pot fi rezervate direct de public și zborurile suplimentare prilejuite de un excedent de trafic provenit de la zborurile regulate;
- (t) „escală în scopuri necomerciale” înseamnă aterizarea în orice alt scop decât îmbarcarea sau debarcarea pasagerilor, a bagajelor, a mărfurilor și/sau a poștei în cadrul transportului aerian;
- (u) „tarif” înseamnă orice tarif pentru transportul aerian al pasagerilor, al bagajelor sau al mărfurilor (excluzând poșta), inclusiv orice alt mijloc de transport în legătură cu acestea, practicat de către transportatorii aerieni, inclusiv de agenții acestora, precum și condițiile care reglementează disponibilitatea unui astfel de tarif;
- (v) „taxă de utilizare” înseamnă o taxă care se aplică transportatorilor aerieni pentru utilizarea infrastructurilor sau a serviciilor aeroportuare, de navigație aeriană (inclusiv în cazul survolărilor) sau de securitate a aviației, inclusiv a serviciilor și infrastructurilor conexe sau taxe legate de mediu, inclusiv taxe pentru zgomot și taxe pentru abordarea problemelor legate de calitatea aerului la nivel local în aeroporturi sau în jurul acestora.

## ARTICOLUL 418

## Tabelul rutelor

(1) Sub rezerva articolului 419, Uniunea acordă Regatului Unit dreptul ca transportatorii aeriени din Regatul Unit să opereze, în cursul efectuării transportului aerian, pe următoarele rute:

Puncte pe teritoriul Regatului Unit – Puncte intermediare – Puncte pe teritoriul Uniunii – Puncte ulterioare.

(2) Sub rezerva articolului 419, Regatul Unit acordă Uniunii dreptul ca transportatorii aeriени din Uniune să opereze, în cursul efectuării transportului aerian, pe următoarele rute:

Puncte pe teritoriul Uniunii – Puncte intermediare – Puncte pe teritoriul Regatului Unit – Puncte ulterioare.

## ARTICOLUL 419

## Drepturi de trafic

- (1) Fiecare parte acordă celeilalte părți dreptul ca transportatorii săi aerieni, în scopul efectuării transportului aerian pe rutele prevăzute la articolul 418:
- (a) să survoleze teritoriul său fără a ateriza;
  - (b) să efectueze escale în scopuri necomerciale pe teritoriul său.
- (2) Regatul Unit beneficiază de dreptul ca transportatorii aerieni din Regatul Unit să efectueze escale pe teritoriul Uniunii pentru a furniza servicii de transport aerian regulate și neregulate între orice punct situat pe teritoriul Regatului Unit și orice punct situat pe teritoriul Uniunii (drepturi de trafic aferente celei de a treia și a patra libertăți).
- (3) Uniunea beneficiază de dreptul ca transportatorii aerieni din Uniune să efectueze escale pe teritoriul Regatului Unit pentru a furniza servicii de transport aerian regulate și neregulate între orice punct situat pe teritoriul Uniunii și orice punct situat pe teritoriul Regatului Unit (drepturi de trafic aferente celei de a treia și a patra libertăți).

- (4) În pofida alineatelor (1), (2) și (3) și fără a aduce atingere alineatului (9), statele membre și Regatul Unit pot, sub rezerva normelor și procedurilor interne ale fiecărei părți, să încheie acorduri bilaterale prin care, în temeiul prezentului acord, să își acorde reciproc următoarele drepturi:
- (a) pentru Regatul Unit, dreptul ca transportatorii aerieni din Regatul Unit să efectueze escale pe teritoriul statului membru în cauză pentru a furniza servicii de transport aerian regulate și neregulate de transport exclusiv de mărfuri, între puncte situate pe teritoriul statului membru respectiv și puncte situate într-o țară terță, ca parte a unui serviciu cu originea sau destinația pe teritoriul Regatului Unit (drepturi de trafic aferente celei de a cincea libertăți);
  - (b) pentru statul membru în cauză, dreptul ca transportatorii aerieni din Uniune să efectueze escale pe teritoriul Regatului Unit pentru a furniza servicii de transport aerian regulate și neregulate de transport exclusiv de mărfuri, între puncte situate pe teritoriul Regatului Unit și puncte situate într-o țară terță, ca parte a unui serviciu cu originea sau destinația pe teritoriul statului membru respectiv (drepturi de trafic aferente celei de a cincea libertăți).
- (5) Drepturile acordate reciproc în conformitate cu alineatul (4) sunt reglementate de dispozițiile prezentului titlu.



(6) Niciuna dintre părți nu limitează unilateral volumul traficului, capacitatea, frecvența, regularitatea, ruta, originea sau destinația serviciilor de transport aerian operate în conformitate cu alineatele (2), (3) și (4), și nici tipul sau tipurile de aeronave operate în acest scop de către transportatorii aerieni ai celeilalte părți, cu excepția cazurilor în care există o motivație de ordin vamal, tehnic, operațional, de management al traficului aerian, de siguranță, de mediu sau de protecție a sănătății, în mod nediscriminatoriu, sau cu excepția cazului în care se prevede altfel în prezentul titlu.

(7) Nicio dispoziție a prezentului titlu nu poate fi interpretată în sensul de a conferi Regatului Unit dreptul ca transportatorii aerieni din Regatul Unit să ia la bord, cu titlu oneros, pe teritoriul unui stat membru, pasageri, bagaje, mărfuri sau poștă care sunt destinate unui alt punct de pe teritoriul respectivului stat membru sau al oricărui alt stat membru.

(8) Nicio dispoziție a prezentului titlu nu poate fi interpretată în sensul de a conferi Uniunii dreptul ca transportatorii aerieni din Uniune să ia la bord, cu titlu oneros, pe teritoriul Regatului Unit, pasageri, bagaje, mărfuri sau poștă care sunt destinate unui alt punct de pe teritoriul Regatului Unit.

(9) Sub rezerva normelor și procedurilor interne ale părților, autoritățile competente ale Regatului Unit și ale statelor membre pot autoriza servicii de transport aerian neregulate dincolo de drepturile prevăzute în prezentul articol, cu condiția ca acestea să nu constituie o formă disimulată de servicii regulate, și pot stabili acorduri bilaterale privind procedurile care trebuie urmate pentru prelucrarea cererilor transportatorilor aerieni și adoptarea deciziilor cu privire la cererile respective.

## ARTICOLUL 420

## Acorduri de partajare de coduri și de rezervare de capacitate

- (1) Serviciile de transport aerian prevăzute la articolul 419 pot fi furnizate prin intermediul unor acorduri de rezervare de capacitate sau de partajare de coduri, după cum urmează:
- (a) un transportator aerian din Regatul Unit poate acționa în calitate de transportator comercial în raport cu orice transportator aerian efectiv care este un transportator aerian din Uniune sau un transportator aerian din Regatul Unit sau cu orice transportator aerian efectiv dintr-o țară terță care, în conformitate cu dreptul Uniunii sau, după caz, în conformitate cu dreptul intern al statului membru sau al statelor membre în cauză, beneficiază de drepturile de trafic necesare, precum și de dreptul ca transportatorii săi aerieni să exercite drepturile respective în virtutea acordului în cauză;
  - (b) un transportator aerian din Uniune poate acționa în calitate de transportator comercial în raport cu orice transportator aerian efectiv care este un transportator aerian din Uniune sau un transportator aerian din Regatul Unit sau cu orice transportator aerian efectiv dintr-o țară terță care, în conformitate cu dreptul Regatului Unit, beneficiază de drepturile de trafic necesare, precum și de dreptul ca transportatorii săi aerieni să exercite drepturile respective în virtutea acordului în cauză;
  - (c) un transportator aerian din Regatul Unit poate acționa în calitate de transportator aerian efectiv în raport cu orice transportator comercial care este un transportator aerian din Uniune sau un transportator aerian din Regatul Unit sau cu orice transportator comercial dintr-o țară terță care, în conformitate cu dreptul Uniunii sau, după caz, în conformitate cu dreptul intern al statului membru sau al statelor membre în cauză, beneficiază de drepturile necesare pentru a încheia acordul în cauză;

- (d) un transportator aerian din Uniune poate acționa în calitate de transportator aerian efectiv în raport cu orice transportator comercial care este un transportator aerian din Uniune sau un transportator aerian din Regatul Unit sau cu orice transportator comercial dintr-o țară terță care, în conformitate cu dreptul Regatului Unit, beneficiază de drepturile necesare pentru a încheia acordul în cauză;
- (e) în contextul acordurilor prevăzute la literele (a)-(d), un transportator aerian al unei părți poate acționa în calitate de transportator comercial în temeiul unui acord de rezervare de capacitate sau de partajare de coduri, în cadrul unor servicii furnizate între oricare două puncte, de origine și de destinație, situate ambele pe teritoriul celeilalte părți, dacă sunt îndeplinite următoarele condiții:
- (i) condițiile prevăzute la litera (a) sau, după caz, litera (b) în ceea ce privește transportatorul aerian efectiv; și
  - (ii) serviciul de transport în chestiune face parte dintr-un transport efectuat de transportatorul comercial între un punct situat pe teritoriul părții sale și punctul de destinație respectiv situat pe teritoriul celeilalte părți.
- (2) Un transportator aerian al unei părți poate acționa în calitate de transportator comercial în temeiul unui acord de rezervare de capacitate sau de partajare de coduri, în cadrul unor servicii furnizate între oricare două puncte dintre care unul este situat pe teritoriul celeilalte părți, iar celălalt este situat într-o țară terță, dacă sunt îndeplinite următoarele condiții:
- (a) condițiile prevăzute la alineatul (1) litera (a) sau, după caz, litera (b) în ceea ce privește transportatorul aerian efectiv; și

- (b) serviciul de transport în cauză face parte dintr-un transport efectuat de transportatorul comercial între un punct situat pe teritoriul părții sale și punctul respectiv situat într-o țară terță.
- (3) În ceea ce privește fiecare bilet vândut care implică acordurile menționate la prezentul articol, cumpărătorul este informat, la efectuarea rezervării, cu privire la transportatorul aerian care operează fiecare sector al serviciului. În cazul în care acest lucru nu este posibil sau în cazul unei modificări ulterioare rezervării, identitatea transportatorului aerian efectiv i se comunică pasagerului de îndată ce este stabilă. În toate cazurile, identitatea transportatorului aerian efectiv sau a transportatorilor aerieni efectivi i se comunică pasagerului la înregistrare sau înainte de îmbarcare, atunci când nu este necesară înregistrarea pentru un zbor de legătură.
- (4) Părțile pot dispune ca acordurile menționate la prezentul articol să fie aprobate de autoritățile lor competente în scopul de a se verifica respectarea condițiilor stabilite la prezentul articol și a altor cerințe prevăzute în prezentul acord, în special în ceea ce privește concurența loială, siguranța și securitatea.
- (5) Recurgerea la un acord de partajare de coduri sau de rezervare de capacitate nu poate conduce, în niciun caz, la exercitarea, de către transportatorii aerieni ai părților, în baza prezentului acord, a unor drepturi de trafic diferite de cele prevăzute la articolul 419.

## ARTICOLUL 421

## Flexibilitate operațională

Drepturile pe care părțile și le acordă reciproc în conformitate cu articolul 419 alineatele (2), (3) și (4) includ, în limitele stabilite de acestea, toate prerogativele următoare:

- (a) de a opera zboruri într-o direcție sau în alta sau în ambele direcții;
- (b) de a combina diferite numere de zbor în cadrul operării unei singure aeronave;
- (c) de a deservi puncte din tabelul rutelor în orice combinație și în orice ordine;
- (d) de a transfera trafic între aeronavele aceluiași transportator aerian în orice punct („change of gauge”);
- (e) de a face escală de trafic în orice punct, indiferent dacă acesta este situat pe teritoriul sau în afara teritoriului oricăreia dintre părți;
- (f) de a tranzita trafic pe teritoriul celeilalte părți;
- (g) de a combina trafic la bordul aceleiași aeronave, independent de proveniența acestuia;
- (h) de a deservi mai mult de un punct pe același serviciu (*co-terminalisation*).

## ARTICOLUL 422

## Autorizații de operare și permise tehnice

(1) La primirea unei cereri de autorizație de operare din partea unui transportator aerian al uneia dintre părți, în forma și modul stabilite, pentru operarea de servicii de transport aerian în temeiul prezentului titlu, cealaltă parte acordă autorizațiile și permisele tehnice corespunzătoare într-un termen procedural minim, dacă sunt îndeplinite cumulativ următoarele condiții:

(a) în cazul unui transportator aerian din Regatul Unit:

- (i) transportatorul aerian este deținut, în mod direct sau prin participație majoritară, și este controlat efectiv de Regatul Unit, de resortisanți ai acestuia sau ambele;
- (ii) transportatorul aerian are sediul principal pe teritoriul Regatului Unit și deține o licență în conformitate cu dreptul Regatului Unit; și
- (iii) transportatorul aerian deține un certificat de operator aerian emis de autoritatea competentă a Regatului Unit, care este identificat în mod clar, iar autoritatea respectivă exercită și menține un control efectiv în materie de reglementare asupra transportatorului aerian;

- (b) în cazul unui transportator aerian din Uniune:
- (i) transportatorul aerian este deținut, în mod direct sau prin participație majoritară, și este controlat efectiv de unul sau mai multe state membre, de alte state membre ale Asociației Europene a Liberului Schimb, de Elveția, de resortisanți ai acestor state sau de o combinație a acestora;
  - (ii) transportatorul aerian are sediul principal pe teritoriul Uniunii și deține o licență de operare valabilă în conformitate cu dreptul Uniunii; și
  - (iii) transportatorul aerian deține un certificat de operator aerian emis de autoritatea competentă a unui stat membru ori de o autoritate a Uniunii în numele acesteia, autoritatea de certificare este identificată în mod clar, iar statul membru exercită și menține un control efectiv în materie de reglementare asupra transportatorului aerian.
- (c) se respectă articolele 434 și 435; și
- (d) transportatorul aerian îndeplinește condițiile prevăzute în actele cu putere de lege și normele administrative care se aplică în mod obișnuit la operarea transportului aerian internațional de către partea care examinează cererea sau cererile respective.

(2) În pofida alineatului (1) litera (a) punctul (i), autorizațiile de operare și permisele corespunzătoare se acordă transportatorilor aerieni din Regatul Unit dacă sunt îndeplinite cumulativ următoarele condiții:

- (a) se îndeplinesc condițiile prevăzute la alineatul (1) litera (a) punctele (ii) și (iii) și la alineatul (1) literele (c) și (d);
- (b) transportatorul aerian este deținut, în mod direct sau prin participație majoritară, și este controlat efectiv de unul sau mai multe state membre, de alte state membre ale Asociației Europene a Liberului Schimb, de Elveția, de resortisanți ai acestor state sau de o combinație a acestora, singuri sau împreună cu Regatul Unit și/sau resortisanți ai Regatului Unit;
- (c) la data încheierii perioadei de tranziție, transportatorul aerian deținea o licență de operare valabilă în conformitate cu dreptul Uniunii.

(3) În sensul alineatelor (1) și (2), dovada unui control efectiv în materie de reglementare include, dar nu se limitează la următoarele elemente:

- (a) transportatorul aerian în cauză deține o licență sau un permis de operare valabil eliberat(ă) de autoritatea competentă și îndeplinește criteriile stabilite de partea care a eliberat licența sau permisul de operare de servicii aeriene internaționale; și
- (b) partea respectivă a stabilit și menține programe de supraveghere a siguranței și a securității pentru transportatorul aerian respectiv, în conformitate cu standardele OACI.



- (4) La acordarea autorizațiilor de operare și a permiselor tehnice, părțile îi tratează în mod nediscriminatoriu pe toți transportatorii aerieni ai celeilalte părți.
- (5) La primirea unei cereri de autorizație de operare din partea unui transportator aerian al unei părți, cealaltă parte recunoaște orice constatare a capacității sau orice constatare a naționalității, sau ambele, făcută de prima parte cu privire la respectivul transportator aerian ca și când o astfel de constatare ar fi fost făcută de propriile autorități competente și nu efectuează investigații suplimentare în acest sens, cu excepția cazurilor prevăzute la articolul 424 alineatul (3).

#### ARTICOLUL 423

##### Planuri operaționale, programe și orare

Notificarea planurilor operaționale, a programelor sau a orarelor pentru serviciile aeriene operate în temeiul prezentului titlu poate fi solicitată de una dintre părți numai în scopuri informative. În cazul în care una dintre părți solicită o astfel de notificare, aceasta trebuie să reducă la minimum sarcina administrativă asociată cerințelor și procedurilor sale de notificare care revine intermediarilor de transport aerian și transportatorilor aerieni ai celeilalte părți.

## ARTICOLUL 424

Refuzul, revocarea, suspendarea sau limitarea unei autorizații de operare

- (1) Uniunea poate lua măsuri împotriva unui transportator aerian din Regatul Unit, în conformitate cu alineatele (3), (4) și (5) de la prezentul articol, în oricare dintre următoarele cazuri:
- (a) în cazul autorizațiilor și al permiselor acordate în conformitate cu articolul 422 alineatul (1) litera (a), dacă nu este îndeplinită oricare dintre condițiile prevăzute în dispoziția respectivă;
  - (b) în cazul autorizațiilor și al permiselor acordate în conformitate cu articolul 422 alineatul (2), dacă nu este îndeplinită oricare dintre condițiile prevăzute în dispoziția respectivă;
  - (c) transportatorul aerian nu a respectat actele cu putere de lege și normele administrative menționate la articolul 426; sau
  - (d) astfel de măsuri sunt necesare pentru a se preveni răspândirea bolilor, a se asigura protecția împotriva răspândirii bolilor și a se controla răspândirea bolilor sau pentru a se proteja în alt mod sănătatea publică.
- (2) Regatul Unit poate lua măsuri împotriva unui transportator aerian din Uniune, în conformitate cu alineatele (3), (4) și (5) de la prezentul articol, în oricare dintre următoarele cazuri:
- (a) nu este îndeplinită oricare dintre condițiile prevăzute la articolul 422 alineatul (1) litera (b);

- (b) transportatorul aerian nu a respectat actele cu putere de lege și normele administrative menționate la articolul 426; sau
- (c) astfel de măsuri sunt necesare pentru a se preveni răspândirea bolilor, a se asigura protecția împotriva răspândirii bolilor și a se controla răspândirea bolilor sau pentru a se proteja în alt mod sănătatea publică.
- (3) În cazul în care una dintre părți are motive întemeiate să considere că un transportator aerian al celeilalte părți se află în oricare dintre situațiile menționate la alineatul (1) sau (2), după caz, și că trebuie luate măsuri în acest sens, partea în cauză notifică în scris celeilalte părți, cât mai curând posibil, motivele intenției de a refuza, a suspenda sau a limita autorizația de operare ori permisul tehnic și solicită consultări.
- (4) Aceste consultări demarează cât mai curând posibil și în cel mult 30 de zile de la primirea solicitării de consultări. În cazul în care nu se ajunge la un acord satisfăcător în termen de 30 de zile sau într-un termen convenit de la data demarării acestor consultări ori în cazul în care nu se iau măsurile corective convenite, partea care a solicitat consultările are motive să ia măsura de a refuza, de a revoca, de a suspenda, de a impune condiții sau de a limita autorizația de operare ori permisele tehnice ale transportatorului aerian sau ale transportatorilor aerieni în cauză pentru a asigura respectarea articolelor 422 și 426. În cazul în care s-a luat măsura de a refuza, de a revoca, de a suspenda sau de a limita autorizația de operare sau permisele tehnice ale unui transportator aerian, oricare dintre părți poate recurge la arbitraj, în conformitate cu articolul 739, fără a recurge în prealabil la consultări în conformitate cu articolul 738. Chestiunea se soluționează de către o instanță de arbitraj în regim de urgență în sensul articolului 744. La cererea unei părți, instanța de arbitraj poate dispune, până la pronunțarea hotărârii sale definitive, adoptarea unor măsuri asigurătorii provizorii, inclusiv de modificare sau de suspendare a măsurilor adoptate de oricare dintre părți în temeiul prezentului articol.

(5) În pofida alineatelor (3) și (4), în cazurile menționate la alineatul (1) literele (c) și (d) și la alineatul (2) literele (b) și (c), oricare dintre părți poate lua măsuri imediate sau urgente atunci când acest lucru este impus de o situație de urgență sau pentru a preveni continuarea nerespectării. În sensul prezentului alineat, continuarea nerespectării înseamnă că aspectul nerespectării a fost deja abordat între autoritățile competente ale părților.

(6) Prezentul articol nu aduce atingere dispozițiilor de la titlul XI din rubrica întâi, de la articolul 427 alineatul (4), de la articolul 434 alineatele (4), (6) și (8) și de la articolul 435 alineatul (12) și nici procedurii de soluționare a litigiilor prevăzute la titlul I din partea a șasea sau măsurilor care rezultă din acestea.

## ARTICOLUL 425

### Proprietatea și controlul transportatorilor aerieni

Părțile recunosc avantajele potențiale ale continuării liberalizării cerințelor în materie de proprietate și control aplicabile transportatorilor lor aerieni. Părțile convin să examineze, în cadrul Comitetului specializat privind transportul aerian, opțiunile de liberalizare reciprocă a cerințelor în materie de proprietate și control aplicabile transportatorilor lor aerieni, în termen de 12 luni de la intrarea în vigoare a prezentului acord și, ulterior, în termen de 12 luni de la primirea din partea oricăreia dintre părți a unei solicitări în acest sens. În urma acestei examinări, părțile pot decide să modifice prezentul titlu.

## ARTICOLUL 426

## Respectarea actelor cu putere de lege și a normelor administrative

- (1) Actele cu putere de lege și normele administrative ale unei părți referitoare la accesul și operarea pe teritoriul său și la ieșirea de pe acesta a aeronavelor care efectuează transporturi aeriene internaționale trebuie să fie respectate de transportatorii aerieni ai celeilalte părți când intră, operează și se află pe teritoriul părții respective și când ies de pe acesta.
- (2) Actele cu putere de lege și normele administrative ale unei părți referitoare la accesul și operarea pe teritoriul său și la ieșirea de pe acesta a pasagerilor, a echipajului, a bagajelor, a mărfurilor sau a poștei din aeronave (inclusiv normele administrative referitoare la intrare, verificare, imigrare, pașapoarte, vamă și carantină sau, în cazul poștei, normele poștale) trebuie să fie respectate de pasagerii, echipajele, bagajele, mărfurile și poșta transportate de transportatorii aerieni ai celeilalte părți sau de oricine acționează în numele acestora când intră, operează și se află pe teritoriul părții respective și când ies de pe acesta.
- (3) Fiecare parte permite, pe teritoriul său, transportatorilor aerieni ai ale celeilalte părți să ia măsuri adecvate pentru a se asigura că sunt transportate numai persoanele care dețin documentele de călătorie necesare pentru intrarea pe teritoriul celeilalte părți sau tranzitarea acestuia.

## ARTICOLUL 427

## Nediscriminare

- (1) Fără a aduce atingere titlului XI din rubrica întâi, fiecare parte elimină, în cadrul jurisdicției sale, toate formele de discriminare care ar putea aduce atingere oportunităților echitabile și egale ale transportatorilor aerieni ai celeilalte părți de a concura exercitându-și drepturile prevăzute în prezentul titlu.
- (2) Oricare dintre părți („partea reclamantă”) poate acționa în conformitate cu alineatele (3)-(6) în cazul în care consideră că discriminarea interzisă la alineatul (1) aduce atingere oportunităților echitabile și egale ale transportatorilor săi aerieni de a concura exercitându-și drepturile prevăzute în prezentul titlu.
- (3) Partea reclamantă transmite în scris celeilalte părți („partea pârâtă”) o cerere de consultări. Consultările încep în termen de 30 de zile de la data primirii cererii, cu excepția cazului în care părțile convin altfel.
- (4) Dacă partea reclamantă și partea pârâtă nu reușesc să ajungă la un acord privind chestiunea respectivă în termen de 60 de zile de la primirea cererii de consultări menționate la alineatul (3), partea reclamantă poate lua măsuri împotriva tuturor sau a unora dintre transportatorii aerieni care au beneficiat de discriminarea interzisă la alineatul (1), inclusiv măsura de a refuza, de a revoca, de a suspenda, de a condiționa sau de a limita autorizațiile de operare sau permisele tehnice ale transportatorilor aerieni în cauză.

(5) Măsurile luate în temeiul alineatului (4) trebuie să fie adecvate, proporționate și, din punctul de vedere al sferei de aplicare și al duratei, să fie limitate la ceea ce este strict necesar în vederea atenuării prejudiciului cauzat transportatorilor aerieni ai părții reclamante și a eliminării foloaselor necuvenite obținute de transportatorii aerieni împotriva cărora sunt direcționate măsurile respective.

(6) Atunci când chestiunea nu a fost soluționată prin consultări sau atunci când au fost luate măsuri în temeiul alineatului (4) din prezentul articol, oricare dintre părți poate recurge la arbitraj în conformitate cu articolul 739, fără a recurge în prealabil la consultări în conformitate cu articolul 738. Chestiunea se soluționează de către o instanță de arbitraj în regim de urgență în sensul articolului 744. La cererea unei părți, instanța de arbitraj poate dispune, până la pronunțarea hotărârii sale definitive, adoptarea unor măsuri asigurătorii provizorii, inclusiv de modificare sau de suspendare a măsurilor adoptate de oricare dintre părți în temeiul prezentului articol.

(7) Prin excepție de la alineatul (2), părțile nu acționează în conformitate cu alineatele (3)-(6) în ceea ce privește actele care intră sub incidența titlului XI din rubrica întâi.

## ARTICOLUL 428

## Desfășurarea activității

- (1) Părțile convin că obstacolele din calea desfășurării activității cu care se confruntă transportatorii aerieni ar împiedica beneficierea de avantajele care decurg din prezentul titlu. Părțile convin să coopereze pentru eliminarea obstacolelor legate de desfășurarea activității transportatorilor aerieni ai ambelor părți, atunci când există posibilitatea ca astfel de obstacole să împiedice operațiunile comerciale, să denatureze concurența sau să afecteze șansele egale de a concura.
- (2) Comitetul specializat privind transportul aerian monitorizează progresele înregistrate în ceea ce privește abordarea eficace a aspectelor legate de obstacolele din calea desfășurării activității transportatorilor aerieni.

## ARTICOLUL 429

## Operațiuni comerciale

- (1) Părțile își acordă reciproc drepturile prevăzute la alineatele (2)-(7). În scopul exercitării acestor drepturi, transportatorii aerieni ai fiecărei părți nu sunt obligați să recurgă la un partener local.



- (2) În ceea ce privește reprezentanții transportatorilor aerieni:
- (a) se permite, fără restricții sau discriminare, stabilirea unor birouri și unități de către transportatorii aerieni ai unei părți pe teritoriul celeilalte părți, în funcție de necesități, pentru a presta servicii în temeiul prezentului titlu;
  - (b) fără a aduce atingere normelor în materie de siguranță și securitate, în cazul în care astfel de birouri și unități se află în incinta unui aeroport, li se pot aplica restricții din motive de disponibilitate a spațiului;
  - (c) în conformitate cu actele sale cu putere de lege și normele sale administrative referitoare la intrare, ședere și încadrare în muncă, fiecare parte autorizează transportatorii aerieni ai celeilalte părți să aducă și să mențină pe teritoriul părții care a acordat autorizația propriul personal de conducere, comercial, tehnic și operațional sau orice alt personal specializat pe care transportatorul aerian îl consideră necesar pentru a presta servicii de transport aerian în temeiul prezentului titlu. În cazul în care sunt necesare autorizații de muncă pentru personalul menționat la prezentul alineat, inclusiv pentru personalul care efectuează anumite sarcini temporare, părțile prelucrează rapid cererile de astfel de autorizații, sub rezerva actelor cu putere de lege și a normelor administrative relevante.
- (3) În ceea ce privește operațiunile de handling la sol:
- (a) fiecare parte permite transportatorilor aerieni ai celeilalte părți să furnizeze servicii de handling propriu pe teritoriul său, fără alte restricții în afară de cele care au la bază considerente de siguranță sau de securitate sau care rezultă în alt mod din constrângeri fizice sau operaționale;

- (b) niciuna dintre părți nu impune transportatorilor aerieni ai celeilalte părți să aleagă unul sau mai mulți furnizori de servicii de handling la sol dintre cei prezenți pe piață în conformitate cu actele cu putere de lege și cu normele administrative ale părții în care se furnizează serviciile;
- (c) fără a aduce atingere literei (a), în cazul în care actele cu putere de lege și normele administrative ale unei părți limitează sau restrâng în orice fel libera concurență între furnizorii de servicii de handling la sol, partea respectivă se asigură că pentru transportatorii aerieni ai celeilalte părți sunt disponibile toate serviciile de handling la sol necesare și că acestea sunt prestate în condiții nu mai puțin favorabile decât cele în care sunt prestate oricărui alt transportator aerian.
- (4) În ceea ce privește alocarea de sloturi pe aeroporturi, fiecare parte se asigură că reglementările, instrucțiunile și procedurile sale de alocare a sloturilor pe aeroporturile de pe teritoriul său se aplică în mod transparent, eficace și nediscriminatoriu și cu promptitudine.
- (5) În ceea ce privește cheltuielile locale și transferul de fonduri și de câștiguri:
- (a) dispozițiile de la titlul IV din rubrica întâi se aplică aspectelor reglementate de prezentul titlu, fără a aduce atingere articolului 422;
- (b) părțile își acordă reciproc avantajele prevăzute la literele (c)-(e);

- (c) se permite ca vânzarea și cumpărarea de servicii de transport și servicii conexe de către transportatorii aerieni ai părților să fie, la latitudinea transportatorului aerian, exprimate în lire sterline dacă vânzarea sau cumpărarea are loc pe teritoriul Regatului Unit sau, dacă vânzarea sau cumpărarea are loc pe teritoriul unui stat membru, să fie exprimate în moneda statului membru respectiv;
  - (d) transportatorilor aerieni ai fiecărei părți li se permite să plătească cheltuielile locale în moneda locală, la latitudinea lor;
  - (e) transportatorilor aerieni ai fiecărei părți li se permite, la cerere, să transfere veniturile obținute pe teritoriul celeilalte părți din vânzarea de servicii de transport aerian și din activități conexe direct legate de transportul aerian care depășesc sumele plătite la nivel local, în orice moment, către țara aleasă de acestea. Conversia și transferul prompte se autorizează fără restricții sau impozite, la cursul de schimb al pieței aplicabil tranzacțiilor și transferurilor curente la data la care transportatorul efectuează cererea inițială de transfer și nu pot face obiectul niciunei taxe, cu excepția celor percepute în mod normal de bănci pentru efectuarea respectivei operațiuni de conversie și transfer.
- (6) În ceea ce privește transportul intermodal:
- (a) în ceea ce privește transportul de pasageri, părțile nu aplică furnizorilor de servicii de transport de suprafață actele cu putere de lege și normele administrative care reglementează transportul aerian pentru simplul fapt că transportul de suprafață este furnizat de un transportator aerian în nume propriu;

- (b) sub rezerva tuturor condițiilor și calificărilor prevăzute în titlul II din rubrica întâi și în anexele la acesta, precum și în titlul I din rubrica a treia și în anexa la acesta, se permite transportatorilor aerieni ai fiecărei părți, fără restricție, să utilizeze, în legătură cu transportul aerian internațional, orice tip de transport de suprafață pentru mărfurile având ca destinație sau provenind din orice punct situat pe teritoriul părților sau în țări terțe, inclusiv transportul către sau dinspre orice aeroport care dispune de structuri vamale, precum și, după caz, au dreptul de a transporta mărfuri importate cu depunerea unei garanții în conformitate cu actele cu putere de lege și cu normele administrative aplicabile. Astfel de mărfuri, indiferent dacă sunt transportate pe căi de suprafață sau pe calea aerului, trebuie să aibă acces la infrastructura și serviciile vamale aeroportuare. Transportatorii aerieni pot alege să își efectueze propriul transport de suprafață sau să îl încredințeze, prin intermediul unor acorduri, inclusiv acorduri de partajare de coduri, altor furnizori de servicii de transport de suprafață, inclusiv altor transportatori aerieni și furnizori indirecti de servicii de transport aerian de mărfuri. Astfel de servicii de transport intermodal de mărfuri pot fi oferite ca un serviciu direct și la un preț unic pentru transportul aerian și transportul de suprafață combinate, cu condiția ca expeditorii să fie informați cu privire la furnizorii transportului în cauză.
- (7) În ceea ce privește închirierea:
- (a) părțile își acordă reciproc dreptul ca transportatorii lor aerieni să presteze servicii de transport aerian în conformitate cu articolul 419 în toate modurile următoare:
- (i) utilizând aeronave închiriate fără echipaj de la orice locator;
- (ii) în cazul transportatorilor aerieni din Regatul Unit, utilizând aeronave închiriate cu echipaj de la alți transportatori aerieni ai părților;

- (iii) în cazul transportatorilor aerieni din Uniune, utilizând aeronave închiriate cu echipaj de la alți transportatori aerieni ai Uniunii;
  - (iv) utilizând aeronave închiriate cu echipaj de la alți transportatori aerieni decât cei menționați la punctul (ii) și, respectiv, (iii), cu condiția ca închirierea să fie justificată de nevoi excepționale, de necesitatea unei capacități sezoniere sau de dificultăți operaționale ale locatarului, precum și ca închirierea să nu depășească durata strict necesară pentru a răspunde nevoilor respective sau a depăși dificultățile menționate;
- (b) părțile pot impune aprobarea de către autoritățile competente a acordurilor de închiriere în scopul verificării conformității cu condițiile prevăzute la prezentul alineat și cu cerințele aplicabile în materie de siguranță și securitate;
- (c) cu toate acestea, atunci când impun o astfel de aprobare, fiecare parte depune toate eforturile pentru a accelera procedurile de aprobare și a reduce la minimum sarcina administrativă pentru transportatorii aerieni vizați;
- (d) dispozițiile prezentului alineat nu aduc atingere actelor cu putere de lege și normelor administrative ale oricăreia dintre părți în ceea ce privește închirierea de aeronave de către transportatori aerieni ai părții respective.

## ARTICOLUL 430

## Dispoziții fiscale

- (1) La sosirea pe teritoriul uneia dintre părți, aeronavele utilizate în transportul aerian internațional de către transportatorii aeriени ai celeilalte părți, echipamentele lor obișnuite, combustibilul, lubrifianții, consumabilele de natură tehnică, echipamentul de la sol, piesele de schimb (inclusiv motoare), proviziile de bord (inclusiv, dar nelimitându-se la: alimente, băuturi și alcool, tutun și alte produse destinate comercializării sau consumării de către pasageri în cantități limitate în timpul zborului) și alte articole destinate sau utilizate exclusiv în legătură cu operarea sau cu service-ul aeronavelor care efectuează transporturi aeriene internaționale sunt scutite, pe bază de reciprocitate, de toate restricțiile la import, taxele pe proprietate și impozitele pe capital, taxele vamale, accizele, taxele de inspecție, taxa pe valoarea adăugată sau alte impozite indirecte similare, precum și de taxele și impunerile similare care sunt impuse de autoritățile naționale sau locale sau de Uniune, cu condiția ca echipamentele și proviziile respective să rămână la bordul aeronavelor.
- (2) Sunt scutite de asemenea, pe bază de reciprocitate, de plata taxelor, a impozitelor, a accizelor, a taxelor vamale și a impunerilor menționate la alineatul (1) următoarele bunuri:
- (a) proviziile de bord introduse sau furnizate pe teritoriul unei părți și care sunt îmbarcate, în cantități rezonabile, pentru a fi utilizate la bordul aeronavelor care pleacă ale unui transportator aerian care aparține celeilalte părți, utilizate în transportul aerian internațional, chiar și atunci când aceste provizii urmează să fie folosite pentru o parte a călătoriei efectuate deasupra teritoriului respectiv;

- (b) echipamentul de sol și piesele de schimb (inclusiv motoare) introduse pe teritoriul uneia dintre părți în vederea efectuării de operațiuni de service, întreținere sau reparație a aeronavelor unui transportator aerian al celeilalte părți utilizate în transportul aerian internațional;
  - (c) lubrifianții și consumabilele de natură tehnică în afara combustibilului introduse sau furnizate pe teritoriul uneia dintre părți pentru a fi utilizate la bordul aeronavelor unui transportator aerian al celeilalte părți utilizate în transportul aerian internațional, chiar și atunci când aceste consumabile urmează să fie folosite pentru o parte a călătoriei efectuate deasupra teritoriului menționat; și
  - (d) imprimarele, astfel cum sunt prevăzute în legislația vamală a fiecărei părți, introduse sau furnizate pe teritoriul uneia dintre părți și luate la bord pentru a fi folosite pe aeronavele care pleacă ale unui transportator aerian al celeilalte părți, utilizate în transportul aerian internațional, chiar și atunci când aceste articole urmează să fie folosite pentru o parte a călătoriei efectuate deasupra teritoriului menționat.
- (3) Echipamentele de bord obișnuite, precum și materialele, consumabilele și piesele de schimb menționate la alineatul (1), păstrate în mod normal la bordul aeronavelor operate de un transportator aerian al unei părți, pot fi descărcate pe teritoriul celeilalte părți numai cu aprobarea autorităților vamale ale acestei și li se poate impune să fie ținute sub supravegherea sau controlul autorităților respective până în momentul în care sunt reexportate sau cedate în alt mod în conformitate cu normele aplicabile.

- (4) Scutirile de taxe vamale, accize naționale și taxe naționale similare prevăzute la prezentul articol sunt, de asemenea, acordate în cazul în care transportatorul aerian sau transportatorii aerieni ai unei părți au încheiat acorduri cu un alt transportator aerian sau cu alți transportatori aerieni pentru împrumutul sau transferul pe teritoriul celeilalte părți al articolelor precizate la alineatele (1) și (2), cu condiția ca respectivul alt transportator aerian sau respectivii alți transportatori aerieni să beneficieze la rândul lor de astfel de scutiri acordate de cealaltă parte.
- (5) Nicio dispoziție a prezentului titlu nu interzice vreunei părți să impună impozite, taxe vamale, alte taxe sau impuneri pentru vânzarea bunurilor care nu sunt destinate consumului la bordul aeronavelor de către pasageri pe un sector al serviciului aerian între două puncte situate pe teritoriul său în care este permisă îmbarcarea sau debarcarea.
- (6) Bagajele și mărfurile aflate în tranzit direct pe teritoriul unei părți sunt scutite de impozite, taxe vamale, impuneri și alte taxe similare.
- (7) Se poate impune obligația ca echipamentele și consumabilele menționate la alineatul (2) să fie plasate sub supravegherea sau controlul autorităților competente.
- (8) Prezentul titlu nu aduce atingere dispozițiilor convențiilor în vigoare între Regatul Unit și statele membre pentru evitarea dublei impuneri a venitului și a capitalului.
- (9) Scutirea de taxe vamale, accize naționale și taxe naționale similare nu se extinde la taxele bazate pe costul serviciilor furnizate unui transportator aerian al unei părți pe teritoriul celeilalte părți.



## ARTICOLUL 431

## Taxe de utilizare

(1) Taxele de utilizare care pot fi aplicate de una dintre părți transportatorilor aerieni ai celeilalte părți pentru utilizarea serviciilor de navigație aeriană și de control al traficului aerian trebuie să fie corelate cu costurile și nediscriminatorii. În orice situație, taxele de utilizare aplicate transportatorilor aerieni ai celeilalte părți nu pot fi calculate în condiții mai puțin favorabile decât cele mai favorabile condiții acordate oricărui alt transportator aerian, în condiții similare, la data aplicării taxelor.

(2) Fără a aduce atingere articolului 429 alineatul (5), fiecare parte se asigură că taxele de utilizare, altele decât cele menționate la alineatul (1), care pot fi aplicate transportatorilor aerieni ai celeilalte părți sunt corecte, rezonabile și repartizate echitabil între categoriile de utilizatori și nu creează discriminări nejustificate. Taxele de utilizare care se aplică transportatorilor aerieni ai celeilalte părți pot reflecta, dar nu pot depăși costul integral al furnizării infrastructurilor și a serviciilor aeroportuare, de mediu și de securitate a aviației corespunzătoare pe aeroport sau în cadrul sistemului aeroportuar. Aceste taxe de utilizare pot include o rentabilitate rezonabilă a activelor după amortizare. Infrastructurile și serviciile pentru care se aplică taxe de utilizare trebuie să fie furnizate pe o bază eficientă și economică. În orice situație, orice taxe de utilizare care se aplică transportatorilor aerieni ai celeilalte părți nu pot fi calculate în condiții mai puțin favorabile decât cele mai favorabile condiții acordate oricărui alt transportator aerian, în condiții similare, la data aplicării taxelor.

(3) Pentru a asigura aplicarea corectă a principiilor prevăzute la alineatele (1) și (2), fiecare parte se asigură că au loc consultări între autoritățile sau organismele competente care aplică aceste taxe pe teritoriul său și transportatorii aerieni care folosesc serviciile și infrastructurile în cauză și că aceste autorități sau organisme competente și transportatorii aerieni fac schimb de astfel de informații, după cum este necesar. Fiecare parte se asigură că autoritățile competente care aplică aceste taxe informează utilizatorii, cu un preaviz rezonabil, în legătură cu orice propunere de modificare a taxelor de utilizare pentru a permite utilizatorilor să își exprime opiniile înainte de punerea în aplicare a oricăror modificări.

## ARTICOLUL 432

### Tarife

- (1) Părțile permit stabilirea liberă a tarifelor de către transportatorii aerieni ai părților pe baza concurenței loiale, în conformitate cu prezentul titlu.
- (2) Părțile nu supun spre aprobare tarifele transportatorilor aerieni ai celeilalte părți.

## ARTICOLUL 433

### Statistici

- (1) Părțile cooperează în cadrul Comitetului specializat privind transportul aerian în vederea facilitării schimbului de informații statistice legate de transportul aerian în temeiul prezentului titlu.

(2) La cerere, fiecare parte furnizează în mod nediscriminatoriu celelalte părți statisticile disponibile neconfidențiale și nesensibile din punct de vedere comercial, referitoare la transportul aerian în temeiul prezentului titlu, prevăzute de actele cu putere de lege și normele administrative ale părților și care ar putea fi necesare în mod rezonabil.

#### ARTICOLUL 434

##### Siguranța aviației

- (1) Părțile reafirmă importanța unei cooperări strânse în domeniul siguranței aviației.
- (2) Certificatele de navigabilitate, certificatele de competență și licențele eliberate sau validate de oricare dintre părți și aflate încă în vigoare sunt recunoscute ca fiind valide de cealaltă parte și de autoritățile sale competente în scopul prestării de servicii aeriene în temeiul prezentului titlu, cu condiția ca aceste certificate sau licențe să fi fost eliberate sau validate cel puțin în temeiul standardelor internaționale relevante prevăzute în convenție și în conformitate cu acestea.
- (3) Fiecare parte poate solicita în orice moment consultări cu privire la standardele de siguranță menținute și administrate de cealaltă parte în domenii legate de infrastructurile aeronautice, echipajele de zbor, aeronave și operarea aeronavelor. Aceste consultări trebuie să aibă loc în termen de 30 de zile de la data solicitării.

(4) În cazul în care, în urma acestor consultări, una dintre părți constată că cealaltă parte nu menține și nu administrează în mod efectiv, în domeniile menționate la alineatul (2), standarde de siguranță cel puțin egale cu standardele minime stabilite la data respectivă în temeiul convenției, prima parte îi notifică celeilalte părți aceste constatări și măsurile pe care le consideră necesare pentru respectarea respectivelor standarde minime, iar cealaltă parte ia măsurile corective corespunzătoare. Faptul că cealaltă parte nu ia măsurile corective corespunzătoare în termen de 15 zile sau în orice alt termen convenit constituie pentru partea solicitantă un motiv de a refuza, de a revoca, de a suspenda, de a condiționa sau de a limita autorizațiile de operare sau permisele tehnice ori de a refuza, de a revoca, de a suspenda, de a condiționa sau de a limita în alt mod operațiunile transportatorilor aerieni aflați din punct de vedere al siguranței sub supravegherea celeilalte părți.

(5) Orice aeronavă operată de unul sau mai mulți transportatori aerieni ai unei părți sau, în temeiul unui contract de închiriere, în numele acestora poate face obiectul, pe perioada în care se află pe teritoriul celeilalte părți, al unei inspecții la platformă, cu condiția ca acest lucru să nu conducă la întârzieri nejustificate în operarea aeronavei.

(6) Inspecția la platformă sau seria de inspecții la platformă poate genera:

- (a) motive serioase de îngrijorare cu privire la faptul că o aeronavă sau operarea unei aeronave nu respectă standardele minime stabilite la momentul respectiv în temeiul convenției; sau
- (b) motive serioase de îngrijorare cu privire la lipsa menținerii și administrării în mod efectiv a standardelor de siguranță stabilite la momentul respectiv în temeiul convenției.

În cazul în care partea care a efectuat inspecția sau inspecțiile la platformă constată motive serioase de îngrijorare de tipul celor menționate la litera (a) sau (b), notifică aceste constatări autorităților competente ale celeilalte părți responsabile cu supravegherea în materie de siguranță a transportatorului aerian care operează aeronava și le informează cu privire la măsurile pe care le consideră necesare pentru respectarea respectivei standarde minime. Faptul că nu se iau măsuri corective adecvate în termen de 15 zile sau într-un alt termen care poate fi convenit constituie pentru prima parte un motiv de a refuza, de a revoca, de a suspenda, de a condiționa sau de a limita autorizațiile de operare sau permisele tehnice ori de a refuza, de a revoca, de a suspenda, de a condiționa sau de a limita în alt mod operațiunile transportatorului aerian care operează aeronava.

(7) În cazul în care se refuză accesul în scopul efectuării unei inspecții la platformă a unei aeronave operate de transportatorul aerian sau de transportatorii aerieni ai unei părți în conformitate cu alineatul (5), cealaltă parte este liberă să concluzioneze că există motive serioase de îngrijorare de tipul celor menționate la alineatul (6) și să acționeze în conformitate cu alineatul (6).

(8) Fiecare parte își rezervă dreptul de a revoca, de a suspenda sau de a limita imediat autorizațiile de operare sau permisele tehnice ori de a suspenda sau de a limita în alt mod operațiunile unui transportator aerian sau ale unor transportatori aerieni ai celeilalte părți, în cazul în care prima parte concluzionează, în urma unei inspecții la platformă, a unei serii de inspecții la platformă, a unui refuz al accesului în vederea efectuării unei inspecții la platformă, a consultării sau în alt mod, că luarea unor măsuri imediate este esențială pentru siguranța operării de către un transportator aerian. Partea care ia astfel de măsuri informează imediat cealaltă parte, prezentând motivele care stau la baza măsurilor luate.

(9) Orice măsură luată de una dintre părți în conformitate cu alineatul (4), (6) sau (8) încetează odată ce nu mai există motivele pentru care s-au luat respectivele măsuri.

(10) Atunci când una dintre părți a luat măsuri în temeiul alineatului (4), (6) sau (8), oricare dintre părți poate recurge, în cazul unui litigiu, la arbitraj, în conformitate cu articolul 739, fără a recurge în prealabil la consultări în conformitate cu articolul 738. Litigiul se soluționează de către o instanță de arbitraj în regim de urgență în sensul articolului 744. La cererea părții reclamante, instanța de arbitraj poate dispune, până la pronunțarea hotărârii sale definitive, adoptarea unor măsuri asigurătorii provizorii, inclusiv de modificare sau de suspendare a măsurilor adoptate de oricare dintre părți în temeiul prezentului articol.

## ARTICOLUL 435

### Securitatea aviației

(1) Părțile își acordă reciproc, la cerere, asistența necesară pentru prevenirea oricărei amenințări la adresa securității aviației civile, inclusiv pentru a împiedica actele de capturare ilicită a aeronavelor civile și alte acte ilicite îndreptate împotriva siguranței acestor aeronave, a pasagerilor și a echipajului, a aeroporturilor și a infrastructurilor de navigație aeriană, precum și oricărei alte amenințări la adresa securității aviației civile.

(2) În relațiile lor reciproce, părțile acționează în conformitate cu standardele din domeniul securității aviației stabilite de OACI. Acestea solicită operatorilor aeronavelor înscrise în registrele lor și operatorilor aeroporturilor de pe teritoriul lor să acționeze cel puțin în conformitate cu respectivele standarde din domeniul securității aviației. Fiecare parte îi notifică, la cerere, celeilalte părți orice discrepanță dintre actele cu putere de lege, normele administrative și practicile sale și standardele din domeniul securității aviației menționate la prezentul alineat. Fiecare parte poate solicita în orice moment consultări, care vor avea loc fără întârziere, cu cealaltă parte pentru a discuta aceste discrepanțe.

(3) Fiecare parte se asigură că, pe teritoriul său, se iau măsuri eficace pentru a proteja aviația civilă față de actele de intervenție ilicită, printre aceste măsuri numărându-se controlul de securitate al pasagerilor și al bagajelor lor de mână, controlul de securitate al bagajelor de cală, controlul de securitate și măsurile de securitate aplicabile altor persoane decât pasagerii, inclusiv echipajelor, și articolelor transportate de acestea, controlul de securitate și măsurile de securitate aplicabile mărfurilor, poștei, proviziilor de bord și de aeroport și controlul accesului în zonele de operațiuni aeriene și în zonele de securitate cu acces restricționat. Fiecare parte este de acord că trebuie respectate normele de securitate ale celeilalte părți în legătură cu intrarea pe teritoriul său, operarea în cadrul acestuia sau ieșirea de pe acesta a aeronavei.

(4) Părțile depun eforturi pentru a coopera în domeniul securității aviației în cea mai mare măsură, pentru a face schimb de informații privind amenințările, vulnerabilitatea și riscurile, sub rezerva stabilirii de comun acord a unor măsuri adecvate pentru transferul, utilizarea, stocarea și distrugerea în condiții de securitate a informațiilor clasificate, pentru a discuta și a face schimb de bune practici, de standarde în materie de performanță și de detectare ale echipamentelor de securitate, de bune practici și rezultate în materie de monitorizare a conformității, precum și în orice alt domeniu pe care părțile îl pot identifica. În special, părțile se angajează să dezvolte și să mențină modalități de cooperare între experții tehnici privind elaborarea și recunoașterea standardelor din domeniul securității aviației, cu scopul de a facilita o astfel de cooperare, de a reduce suprapunerile administrative și de a încuraja notificarea timpurie și discutarea prealabilă a noilor inițiative și cerințe în materie de securitate.

(5) Fiecare parte pune la dispoziția celeilalte părți, la cerere, rezultatele auditurilor efectuate de OACI și măsurile corective luate de către statul auditat, sub rezerva stabilirii de comun acord a unor măsuri adecvate pentru transferul, utilizarea, stocarea și distrugerea în condiții de securitate a acestor informații.

(6) Părțile convin să coopereze în privința inspecțiilor de securitate pe care le efectuează pe teritoriul oricăreia dintre ele prin stabilirea unor mecanisme, inclusiv a unor acorduri administrative, pentru schimbul reciproc de informații cu privire la rezultatele acestor inspecții de securitate. Părțile convin să examineze într-un spirit pozitiv solicitările de participare, ca observatori, la inspecțiile de securitate efectuate de cealaltă parte.

(7) Sub rezerva alineatului (9) și în condițiile respectării depline și reciproce a suveranității celeilalte părți, oricare dintre părți poate adopta măsuri de securitate pentru intrarea pe teritoriul său. Atunci când este posibil, partea respectivă ia în considerare măsurile de securitate aplicate deja de către cealaltă parte și punctele de vedere exprimate de aceasta. Fiecare parte recunoaște că niciuna dintre dispozițiile prezentului articol nu restrânge dreptul uneia dintre părți de a refuza intrarea pe teritoriul său a oricărui zbor sau a oricăror zboruri pe care le consideră o amenințare la adresa securității sale.

(8) Oricare dintre părți poate lua măsuri de urgență pentru a face față unei amenințări specifice la adresa securității. Astfel de măsuri i se notifică imediat celeilalte părți. Fără a aduce atingere necesității de a lua măsuri imediate în vederea protejării securității aviației, atunci când are în vedere măsuri de securitate, fiecare parte evaluează posibilele efecte negative asupra transportului aerian internațional și, în afara cazului în care există o constrângere legală, ia în considerare astfel de efecte atunci când hotărăște ce măsuri sunt necesare și adecvate pentru abordarea preocupărilor legate de securitate.



(9) În ceea ce privește serviciile aeriene care au ca destinație teritoriul său, niciuna dintre părți nu poate solicita ca măsurile de securitate să fie puse în aplicare pe teritoriul celeilalte părți. În cazul în care una dintre părți consideră că o amenințare specifică necesită de urgență punerea în aplicare a unor măsuri temporare pe lângă măsurile deja puse în aplicare pe teritoriul celeilalte părți, aceasta informează cealaltă parte cu privire la detaliile amenințării respective, într-o măsură conformă cu necesitatea de a proteja informațiile în materie de securitate, și la măsurile propuse. Cealaltă parte examinează într-un spirit pozitiv o astfel de propunere și poate decide să pună în aplicare măsurile suplimentare pe care le consideră necesare. Aceste măsuri trebuie să fie proporționale și limitate în timp.

(10) În cazul capturării ilicite a unei aeronave civile sau al unei amenințări în acest sens sau în cazul altor acte ilicite împotriva siguranței aeronavelor, pasagerilor, echipajelor, aeroporturilor sau infrastructurilor de navigație aeriană, părțile își acordă reciproc asistență prin facilitarea comunicațiilor și prin alte măsuri corespunzătoare destinate să pună capăt rapid și în condiții de siguranță incidentului sau amenințării respective.

(11) Fiecare parte ia toate măsurile pe care le consideră adecvate pentru a se asigura că o aeronavă care face obiectul unei capturări ilicite sau al altor acte de intervenție ilicită pe teritoriul său este reținută la sol, cu excepția cazurilor în care decolarea acesteia se impune pentru a proteja vieți omenești. Dacă este posibil, astfel de măsuri sunt adoptate pe baza consultărilor dintre părți.

(12) În cazul în care una dintre părți are motive întemeiate să considere că cealaltă parte nu respectă dispozițiile prezentului articol, partea respectivă poate solicita consultări imediate cu cealaltă parte. Astfel de consultări încep în termen de 30 de zile de la primirea unei astfel de solicitări. Faptul că nu se ajunge la un acord satisfăcător în termen de 15 zile sau într-un alt termen care poate fi convenit începând de la data respectivei solicitări constituie pentru partea care a solicitat consultările un motiv de a lua măsura de a refuza, de a revoca, de a suspenda, de a condiționa sau de a limita autorizația de operare și permisele tehnice ale unuia sau mai multor transportatori aerieni ai celeilalte părți pentru a asigura respectarea prezentului articol. Pentru a răspunde la o situație de urgență sau pentru a preveni continuarea nerespectării prezentului articol, oricare dintre părți poate lua măsuri provizorii înainte de încheierea termenului de 15 zile menționat la prezentul alineat.

(13) Orice măsură luată în conformitate cu alineatul (8) încetează atunci când partea în cauză consideră că măsura nu mai este necesară sau a fost înlocuită cu alte măsuri de atenuare a amenințării. Orice măsură luată în conformitate cu alineatul (12) încetează în momentul în care cealaltă parte respectă dispozițiile prezentului articol. În cazul măsurilor luate în conformitate cu alineatul (8) sau (12), acestea pot înceta după cum se stabilește de comun acord de către părți.

(14) În cazul în care s-au întreprins măsuri sau acțiuni în conformitate cu alineatul (7), (8), (9) sau (12) din prezentul articol, oricare dintre părți poate recurge la dispozițiile privind soluționarea litigiilor din titlul I din partea a șasea. Chestiunea se soluționează de către o instanță de arbitraj în regim de urgență în sensul în sensul articolului 744.

## ARTICOLUL 436

## Managementul traficului aerian

- (1) Părțile și autoritățile lor competente și furnizorii lor de servicii de navigație aeriană cooperează în așa fel încât să îmbunătățească funcționarea sigură și eficientă a traficului aerian în regiunea europeană. Părțile depun eforturi pentru a asigura interoperabilitatea între furnizorii lor respectivi de servicii.
- (2) Părțile convin să coopereze în ceea ce privește performanța și tarifarea serviciilor de navigație aeriană și a funcțiilor de rețea pentru a optimiza eficiența globală a zborurilor, a reduce costurile, a reduce la minimum impactul asupra mediului și a îmbunătăți siguranța și capacitatea fluxurilor de trafic aerian între sistemele existente de management al traficului aerian ale părților.
- (3) Părțile convin să promoveze cooperarea între furnizorii lor de servicii de navigație aeriană pentru a face schimb de date de zbor și a coordona fluxurile de trafic în vederea optimizării eficienței zborurilor, astfel încât să se îmbunătățească predictibilitatea traficului aerian, punctualitatea acestuia și continuitatea serviciilor sale.
- (4) Părțile convin să coopereze cu privire la programele lor de modernizare a managementului traficului aerian, inclusiv cu privire la activitățile de cercetare, dezvoltare și implementare, precum și să încurajeze participarea transversală la activitățile de validare și demonstrare în scopul asigurării interoperabilității la nivel mondial.

## ARTICOLUL 437

## Răspunderea transportatorilor aerieni

Părțile își reafirmă obligațiile care le revin în temeiul Convenției pentru unificarea anumitor norme referitoare la transportul aerian internațional, încheiată la Montreal la 28 mai 1999 (denumită în continuare „Convenția de la Montreal”).

## ARTICOLUL 438

## Protecția consumatorilor

- (1) Părțile au obiectivul comun de a atinge un nivel ridicat de protecție a consumatorilor și cooperează în acest scop.
- (2) Părțile asigură luarea unor măsuri eficace și nediscriminatorii pentru a proteja interesele consumatorilor în domeniul transportului aerian. Aceste măsuri includ accesul adecvat la informații, asistență, inclusiv pentru persoanele cu handicap și cu mobilitate redusă, rambursarea și, dacă este cazul, acordarea de despăgubiri în caz de refuz la îmbarcare, anulare sau întârzieri, precum și proceduri eficiente de tratare a plângerilor.
- (3) Părțile se consultă cu privire la orice aspect legat de protecția consumatorilor, inclusiv cu privire la măsurile planificate de fiecare dintre ele în acest sens.

## ARTICOLUL 439

## Relația cu alte acorduri

- (1) Sub rezerva alineatelor 4 și 5, acordurile și înțelegerile anterioare referitoare la obiectul prezentului titlu, încheiate între Regatul Unit și statele membre, în măsura în care nu au fost înlocuite de dreptul Uniunii, sunt înlocuite de prezentul acord.
- (2) Regatul Unit și un stat membru nu își pot acorda reciproc niciun alt drept în legătură cu transportul aerian către, de la sau pe teritoriile lor în afara celor prevăzute în mod expres în prezentul titlu, cu excepția celor prevăzute la articolul 419 alineatele (4) și (9).
- (3) În cazul în care părțile la prezentul acord devin parte la un acord multilateral sau aprobă o decizie adoptată de OACI sau de o altă organizație internațională care are ca obiect aspecte reglementate prin prezentul titlu, părțile se consultă în cadrul Comitetului specializat privind transportul aerian pentru a stabili dacă prezentul titlu ar trebui sau nu să fie revizuit pentru a lua în considerare astfel de evoluții.
- (4) Nicio dispoziție a prezentului titlu nu afectează valabilitatea și aplicarea acordurilor de transport aerian existente și viitoare dintre statele membre și Regatul Unit în ceea ce privește teritoriile aflate sub suveranitatea lor care nu intră sub incidența articolului 774.

(5) Nicio dispoziție a prezentului titlu nu afectează drepturile de care dispun Regatul Unit și statele membre în temeiul Acordului multilateral privind drepturile comerciale ale serviciilor aeriene neregulate din Europa, semnat la Paris la 30 aprilie 1956, în măsura în care aceste drepturi le depășesc pe cele prevăzute în prezentul titlu.

## ARTICOLUL 440

### Suspendare și denunțare

(1) O suspendare, integrală sau parțială, a prezentului titlu în temeiul articolului 749, poate fi pusă în aplicare nu mai devreme de prima zi a sezonului de trafic al Asociației Internaționale de Transport Aerian (IATA) care urmează după sezonul în timpul căruia a fost notificată suspendarea.

(2) La denunțarea prezentului acord în temeiul articolului 779 sau la denunțarea prezentului titlu în temeiul articolului 441 sau al articolului 521 sau al articolului 509, dispozițiile de reglementare a aspectelor care intră sub incidența prezentului titlu continuă să se aplice după data încetării menționată la articolul 779 sau la articolul 441 sau la articolul 521 sau la articolul 509, până la sfârșitul sezonului de trafic al IATA în curs la data respectivă.

(3) Partea care suspendă prezentul titlu, integral sau parțial, sau care denunță prezentul acord sau prezentul titlu informează OACI cu privire la acest lucru.

## ARTICOLUL 441

## Denunțarea prezentului titlu

Fără a aduce atingere articolului 779, articolului 521 și articolului 509, fiecare parte poate denunța în orice moment prezentul titlu printr-o notificare scrisă transmisă pe cale diplomatică. În acest caz, prezentul titlu încetează să mai fie în vigoare în prima zi a celei de a noua luni de la data notificării.

## ARTICOLUL 442

## Înregistrarea prezentului acord

Prezentul acord și toate modificările sale, în măsura în care sunt relevante, se înregistrează la OACI în conformitate cu articolul 83 din convenție.

## TITLUL II

## SIGURANȚA AVIAȚIEI

## ARTICOLUL 443

## Obiective

Obiectivele prezentului titlu sunt:

- (a) să permită acceptarea reciprocă, în conformitate cu anexele la prezentul titlu, a constatărilor de conformitate efectuate și a certificatelor eliberate de autoritățile competente sau de organizațiile aprobate ale fiecăreia dintre părți;
- (b) să promoveze cooperarea în vederea atingerii unui nivel ridicat al siguranței aviației civile și al compatibilității cu mediul;
- (c) să faciliteze dimensiunea multinațională a sectorului aviației civile;
- (d) să faciliteze și să promoveze fluxul liber al produselor și al serviciilor aeronautice civile.



## ARTICOLUL 444

## Definiții

În sensul prezentului titlu, se aplică următoarele definiții:

- (a) „organizație aprobată” înseamnă orice persoană juridică certificată de autoritatea competentă a oricăreia dintre părți să exercite privilegiile legate de domeniul de aplicare al prezentului titlu;
- (b) „certificat” înseamnă orice aprobare, licență sau alt document eliberat ca formă de recunoaștere a conformării unui produs aeronautic civil, a unei organizații sau a unei persoane fizice sau juridice din domeniul aeronautic civil cu cerințele aplicabile prevăzute în actele cu putere de lege și normele administrative ale uneia dintre părți;
- (c) „produs aeronautic civil” înseamnă orice aeronavă civilă, motor aeronautic sau elice de aeronavă sau subansamblu, dispozitiv, piesă sau componentă, instalat(ă) sau care urmează să fie instalat(ă) pe acestea;
- (d) „autoritate competentă” înseamnă o agenție a Uniunii sau o agenție ori entitate guvernamentală responsabilă cu siguranța aviației civile, desemnată de una dintre părți în scopul prezentului titlu pentru a îndeplini următoarele funcții:
  - (i) să evalueze conformitatea produselor, organizațiilor, instalațiilor, operațiunilor și serviciilor aeronautice civile care fac obiectul supravegherii sale cu cerințele aplicabile prevăzute în actele cu putere de lege și normele administrative ale părții respective;

- (ii) să efectueze monitorizarea conformității lor continue cu aceste cerințe; și
  - (iii) să ia măsuri de asigurare a respectării legii pentru a asigura conformitatea lor cu aceste cerințe;
- (e) „constatări de conformitate” înseamnă determinarea conformității cu cerințele aplicabile prevăzute în actele cu putere de lege și normele administrative ale unei părți ca rezultat al unor acțiuni precum încercările, inspecțiile, calificările, aprobările și monitorizarea;
- (f) „monitorizare” înseamnă supravegherea periodică efectuată de o autoritate competentă a unei părți pentru a determina conformarea continuă cu cerințele aplicabile prevăzute în actele cu putere de lege și normele administrative ale respectivei părți;
- (g) „agent tehnic” înseamnă, pentru Uniune, Agenția Uniunii Europene pentru Siguranța Aviației (denumită în continuare „EASA”) sau succesoarea acesteia și, pentru Regatul Unit, Autoritatea Aeronautică Civilă din Regatul Unit (denumită în continuare „CAA”) sau succesoarea acesteia; și
- (h) „convenția” înseamnă Convenția privind aviația civilă internațională, încheiată la Chicago la 7 decembrie 1944, și include:
- (i) orice modificare care a intrat în vigoare în temeiul articolului 94 litera (a) din convenție și care a fost ratificată de Regatul Unit și de statul membru sau statele membre în cauză, după caz; și

- (ii) orice anexă sau orice modificare la aceasta, adoptată în temeiul articolului 90 din convenție, în măsura în care o astfel de anexă sau de modificare este aplicabilă în orice moment pentru Regatul Unit și statul membru sau statele membre în cauză, după caz.

#### ARTICOLUL 445

##### Domeniu de aplicare și punere în aplicare

- (1) Părțile pot coopera în următoarele domenii:
- (a) certificatele de navigabilitate și monitorizarea produselor aeronautice civile;
  - (b) certificatele de mediu și încercările de mediu ale produselor aeronautice civile;
  - (c) certificatele de proiect și de producție și monitorizarea organizațiilor de proiectare și de producție;
  - (d) certificatele de organizație de întreținere și monitorizarea organizațiilor de întreținere;
  - (e) autorizarea și formarea personalului;

- (f) evaluarea calificărilor simulatoarelor de zbor;
  - (g) operarea aeronavelor;
  - (h) managementul traficului aerian și serviciile de navigație aeriană; și
  - (i) alte domenii legate de siguranța aviației, sub rezerva anexelor la convenție.
- (2) Domeniul de aplicare a prezentului titlu se stabilește prin anexe care vizează fiecare domeniu de cooperare prevăzut la alineatul (1).
- (3) Comitetul specializat privind siguranța aviației poate adopta anexele menționate la alineatul (2) numai în cazul în care fiecare parte a stabilit că standardele, normele, practicile, procedurile și sistemele de aviație civilă ale celeilalte părți asigură un nivel de siguranță suficient de echivalent pentru a permite acceptarea constatărilor de conformitate formulate și a certificatelor eliberate de autoritățile sale competente sau de organizații aprobate de autoritățile competente respective.
- (4) Fiecare anexă menționată la alineatul (2) descrie clauzele, condițiile și metodele pentru acceptarea reciprocă a constatărilor de conformitate și a certificatelor și, dacă este necesar, a dispozițiilor tranzitorii.
- (5) Agenții tehnici pot elabora proceduri de punere în aplicare pentru fiecare anexă în parte. Diferențele tehnice dintre standardele, normele, practicile, procedurile și sistemele de aviație civilă ale părților sunt abordate în anexele menționate la alineatul (2) și în procedurile de punere în aplicare.

## ARTICOLUL 446

## Obligații generale

- (1) Fiecare parte acceptă constatările de conformitate formulate și certificatele eliberate de autoritățile competente sau de organizațiile aprobate ale celeilalte părți, în conformitate cu clauzele și condițiile prevăzute în anexele menționate la articolul 445 alineatul (2).
- (2) Nicio dispoziție a prezentului titlu nu implică acceptarea reciprocă a standardelor sau a reglementărilor tehnice ale părților.
- (3) Fiecare parte se asigură că autoritățile sale competente își mențin capacitatea și își îndeplinesc responsabilitățile care le revin în temeiul prezentului titlu.

## ARTICOLUL 447

## Păstrarea autorității de reglementare

Nicio dispoziție a prezentului titlu nu se interpretează ca limitând autoritatea unei părți de a stabili, prin măsurile sale legislative, de reglementare sau administrative, nivelul de protecție pe care îl consideră adecvat pentru siguranță și pentru mediu.

## ARTICOLUL 448

## Măsuri de salvagardare

(1) Oricare dintre părți poate lua toate măsurile adecvate și imediate ori de câte ori consideră că există un risc rezonabil ca un produs aeronautic civil, un serviciu sau orice activitate care intră sub incidența prezentului titlu să compromită siguranța sau mediul, să nu respecte măsurile sale legislative, de reglementare sau administrative sau să nu îndeplinească într-un alt mod o cerință care intră sub incidența anexei aplicabile la prezentul titlu.

(2) În cazul în care oricare dintre părți ia măsuri în temeiul alineatului (1), partea respectivă informează cealaltă parte în scris, în termen de 15 zile lucrătoare, cu privire la măsurile luate, menționând și motivele acestor măsuri.

## ARTICOLUL 449

## Comunicare

(1) Părțile desemnează și își notifică reciproc un punct de contact pentru comunicarea cu privire la punerea în aplicare a prezentului titlu. Orice astfel de comunicare se face în limba engleză.

(2) Părțile își notifică reciproc o listă a autorităților competente și, ulterior, o listă actualizată de fiecare dată când acest lucru devine necesar.

## ARTICOLUL 450

## Transparență, cooperare în materie de reglementare și asistență reciprocă

- (1) Fiecare parte se asigură că cealaltă parte este informată cu privire la actele sale cu putere de lege și normele sale administrative care au legătură cu prezentul titlu și cu privire la orice modificare semnificativă a respectivelor acte cu putere de lege și norme administrative.
- (2) În măsura posibilului, părțile se informează reciproc cu privire la propunerile de modificare semnificativă a actelor cu putere de lege, a normelor administrative, a standardelor și a cerințelor lor relevante, precum și a sistemelor lor de eliberare a certificatelor, dacă respectivele modificări pot avea un impact asupra prezentului titlu. În măsura posibilului, părțile își oferă reciproc ocazia de a face observații pe marginea acestor modificări și acordă atenția corespunzătoare unor astfel de observații.
- (3) În scopul investigării și al soluționării problemelor specifice de siguranță, autoritățile competente ale fiecăreia dintre părți pot autoriza autoritățile competente ale celeilalte părți să participe, în calitate de observatori, la activitățile lor de supraveghere, după cum se specifică în anexa aplicabilă la prezentul titlu.
- (4) În scopul monitorizării și al inspecțiilor, autoritățile competente ale fiecărei părți asistă, dacă este necesar, autoritățile competente ale celeilalte părți cu obiectivul de a oferi acces nelimitat la entitățile reglementate care fac obiectul supravegherii celeilalte părți.

(5) Pentru a asigura încrederea continuă a fiecărei părți în fiabilitatea proceselor aferente constatărilor de conformitate ale celeilalte părți, fiecare agent tehnic poate participa în calitate de observator la activitățile de supraveghere ale celeilalte părți, în conformitate cu procedurile prevăzute în anexele la prezentul titlu. Această participare nu echivalează cu o participare sistematică la activitatea de supraveghere a celeilalte părți.

#### ARTICOLUL 451

##### Schimb de informații în materie de siguranță

Fără a aduce atingere articolului 453 și sub rezerva legislației aplicabile a părților, acestea convin:

- (a) să își furnizeze reciproc, la cerere și cu promptitudine, informațiile aflate la dispoziția agenților lor tehnici referitoare la accidente, incidente grave sau evenimente legate de produsele aeronautice civile, serviciile sau activitățile reglementate de anexele la prezentul titlu; și
- (b) să facă schimb de alte informații în materie de siguranță, în funcție de ce convin agenții tehnici.



## ARTICOLUL 452

## Cooperare în activități de aplicare a legii

Prin agenții lor tehnici sau prin autoritățile lor competente, la cerere și sub rezerva actelor cu putere de lege și a normelor administrative aplicabile, precum și a disponibilității resurselor necesare, părțile cooperează și își oferă reciproc asistență în cadrul anchetelor sau al activităților de asigurare a aplicării legii în orice caz prezumat sau suspectat de încălcare a actelor cu putere de lege sau a normelor administrative care intră sub incidența prezentului titlu. În plus, fiecare parte înștiințează prompt cealaltă parte cu privire la orice anchetă în care sunt implicate interese reciproce.

## ARTICOLUL 453

## Confidențialitatea și protecția datelor și a informațiilor

(1) În conformitate cu actele sale cu putere de lege și normele sale administrative, fiecare parte păstrează confidențialitatea datelor și a informațiilor primite de la cealaltă parte în temeiul prezentului titlu. Astfel de date și informații pot fi utilizate numai de partea care primește datele și informațiile în scopul aplicării prezentului titlu.

(2) Mai exact, sub rezerva actelor cu putere de lege și a normelor administrative proprii, părțile nu divulgă niciunui terț, nici publicului, și nici nu permit autorităților lor competente să divulge niciunui terț, nici publicului, niciuna dintre datele și informațiile pe care le primesc de la cealaltă parte în temeiul prezentului titlu și care constituie secrete comerciale, proprietate intelectuală, informații comerciale sau financiare confidențiale, date care constituie obiectul dreptului de proprietate sau informații legate de o anchetă în curs. În acest scop, astfel de date și informații sunt considerate confidențiale.

(3) Atunci când furnizează date sau informații celeilalte părți sau unei autorități competente a celeilalte părți, una dintre părți sau o autoritate competentă a unei părți poate să desemneze datele sau informațiile pe care le consideră confidențiale și care trebuie să nu fie divulgate. În acest caz, partea în cauză sau autoritatea sa competentă marchează clar respectivele date sau informații drept confidențiale.

(4) dacă una dintre părți nu este de acord cu desemnarea făcută de cealaltă parte sau de autoritatea competentă a părții respective în conformitate cu alineatul (3), prima parte poate solicita consultări cu cealaltă parte pentru abordarea acestui aspect.

(5) Fiecare parte ia toate măsurile de precauție rezonabile necesare pentru a proteja de divulgarea neautorizată datele și informațiile primite în temeiul prezentului titlu.

(6) Partea care primește date și informații de la cealaltă parte în temeiul prezentului titlu nu dobândește niciun drept de proprietate exclusivă asupra unor astfel de date și informații în virtutea primirii lor de la cealaltă parte.

#### ARTICOLUL 454

##### Adoptarea și modificarea anexelor la prezentul titlu

Comitetul specializat privind siguranța aviației poate modifica anexa 30, poate adopta sau modifica anexe astfel cum se prevede la articolul 445 alineatul (2) și poate elimina orice anexă.

## ARTICOLUL 455

## Recuperarea costurilor

Fiecare parte depune toate eforturile pentru a se asigura că taxele aplicate de una dintre părți sau de un agent tehnic al acesteia persoanelor fizice sau juridice ale căror activități intră sub incidența prezentului titlu sunt corecte, rezonabile și proporționale cu serviciile furnizate și că nu creează o barieră în calea comerțului.

## ARTICOLUL 456

## Alte acorduri și înțelegeri prealabile

- (1) La data intrării în vigoare a prezentului acord, prezentul titlu înlocuiește toate acordurile bilaterale sau înțelegerile privind siguranța aviației dintre Regatul Unit și statele membre cu privire la orice aspect reglementat de prezentul titlu care a fost pus în aplicare în conformitate cu articolul 445.
- (2) Agenții tehnici iau măsurile necesare pentru a revizui sau pentru a denunța, după caz, înțelegerile prealabile dintre ei.
- (3) Sub rezerva dispozițiilor alineatelor (1) și (2), nicio dispoziție a prezentului titlu nu aduce atingere drepturilor și obligațiilor care le revin părților prin orice alte acorduri internaționale.

## ARTICOLUL 457

## Suspendarea obligațiilor de acceptare reciprocă

- (1) Oricare dintre părți are dreptul de a-și suspenda, integral sau parțial, obligațiile de acceptare care îi revin în temeiul articolului 446 alineatul (1), atunci când cealaltă parte își încalcă grav obligațiile care îi revin în temeiul prezentului titlu.
- (2) Înainte de a-și exercita dreptul de suspendare a obligațiilor sale de acceptare, partea respectivă trebuie să solicite organizarea de consultări în scopul de a solicita luarea de măsuri corective de către cealaltă parte. În timpul consultărilor, părțile trebuie să ia în considerare efectele suspendării, atunci când este cazul.
- (3) Drepturile care revin în temeiul prezentului articol se exercită numai în cazul în care, în urma consultărilor, cealaltă parte nu adoptă măsuri corective într-o perioadă adecvată de timp. Dacă una dintre părți își exercită un drept în temeiul prezentului articol, aceasta îi notifică în scris celeilalte părți intenția de a-și suspenda obligațiile de acceptare și precizează motivele suspendării.
- (4) Suspendarea intră în vigoare în termen de 30 de zile de la data notificării, cu excepția cazului în care, înainte de sfârșitul acestei perioade, partea care a inițiat suspendarea îi notifică în scris celeilalte părți retragerea notificării.
- (5) Suspendarea nu aduce atingere valabilității constatărilor de conformitate efectuate și valabilității certificatelor eliberate de autoritățile competente sau de organizațiile aprobate ale celeilalte părți înainte de data la care a intrat în vigoare suspendarea. Orice astfel de suspendare care a intrat în vigoare poate fi anulată de îndată, în urma unui schimb de note diplomatice în acest sens între părți.

## ARTICOLUL 458

## Denunțarea prezentului titlu

Fără a aduce atingere articolului 779, articolului 521 și articolului 509, fiecare parte poate denunța în orice moment prezentul titlu printr-o notificare scrisă transmisă pe cale diplomatică. În acest caz, prezenta parte încetează să mai fie în vigoare în prima zi a celei de a noua luni de la data notificării.

## RUBRICA A TREIA

## TRANSPORTUL RUTIER

## TITLUL I

## Transportul rutier de mărfuri

## ARTICOLUL 459

## Obiectiv

(1) Obiectivul prezentului titlu este de a asigura, în ceea ce privește transportul rutier de mărfuri, o conectivitate continuă între, prin și pe teritoriile părților și de a stabili normele aplicabile acestui tip de transport.

- (2) Părțile convin să nu adopte măsuri discriminatorii la aplicarea prezentului titlu.
- (3) Nicio dispoziție a prezentului titlu nu afectează transportul rutier de mărfuri efectuat pe teritoriul uneia dintre părți de către un operator de transport rutier de mărfuri stabilit pe teritoriul respectiv.

## ARTICOLUL 460

### Domeniu de aplicare

- (1) Prezentul titlu se aplică transportului rutier de mărfuri în scopuri comerciale între, prin și pe teritoriile părților și nu aduce atingere aplicării normelor stabilite de Forumul Internațional al Transporturilor.
- (2) Orice transport rutier de mărfuri pentru care nu se primește o remunerație directă sau indirectă, care nu generează direct sau indirect venituri pentru conducătorul vehiculului sau pentru alte persoane și care nu este legat de o activitate profesională este considerat transport de mărfuri în scopuri necomerciale.

## ARTICOLUL 461

## Definiții

În sensul prezentului titlu și în plus față de definițiile enunțate la articolul 124, se aplică următoarele definiții:

- (a) „vehicul” înseamnă un autovehicul înmatriculat pe teritoriul unei părți sau un ansamblu de vehicule al cărui autovehicul este înmatriculat pe teritoriul unei părți și care este utilizat exclusiv pentru transportul de mărfuri;
- (b) „operator de transport rutier de mărfuri” înseamnă orice persoană fizică sau juridică care desfășoară activități de transport de mărfuri în scop comercial, cu ajutorul unui vehicul;
- (c) „operator de transport rutier de mărfuri al unei părți” înseamnă un operator de transport rutier de mărfuri care este o persoană juridică stabilită pe teritoriul unei părți sau o persoană fizică a unei părți;
- (d) „parte de stabilire” înseamnă partea în care este stabilit un operator de transport rutier de mărfuri;
- (e) „conducător auto” înseamnă persoana care conduce un vehicul, chiar și pentru o scurtă perioadă de timp, sau care este transportată într-un vehicul ca parte a sarcinilor care îi revin în scopul de a fi disponibilă pentru a-l putea conduce, în cazul în care este necesar;
- (f) „tranzit” înseamnă deplasarea vehiculelor pe teritoriul unei părți fără încărcare sau descărcare de mărfuri;

(g) „măsuri de reglementare” înseamnă:

(i) pentru Uniune:

(A) regulamentele și directivele, astfel cum sunt prevăzute la articolul 288 din TFUE;  
și

(B) actele delegate și actele de punere în aplicare, astfel cum sunt prevăzute la  
articolul 290 și, respectiv, la articolul 291 din TFUE; și

(ii) pentru Regatul Unit:

(A) legislația primară; și

(B) legislația secundară.



## ARTICOLUL 462

## Transportul de mărfuri între, prin și pe teritoriile părților

(1) Sub rezerva îndeplinirii condițiilor de la alineatul (2), operatorii de transport rutier de mărfuri ai unei părți pot efectua:

- (a) deplasări cu încărcătură cu un vehicul, de pe teritoriul părții de stabilire pe teritoriul celeilalte părți și invers, cu sau fără tranzitarea teritoriului unei țări terțe;
- (b) deplasări cu încărcătură cu un vehicul, de pe teritoriul părții de stabilire pe teritoriul aceiași părți, cu tranzitarea teritoriului celeilalte părți;
- (c) deplasări cu încărcătură cu un vehicul, către sau de pe teritoriul părții de stabilire, cu tranzitarea teritoriului celeilalte părți;
- (d) deplasări fără încărcătură cu un vehicul, în legătură cu deplasările menționate la literele (a), (b) și (c).

(2) Operatorii de transport rutier de mărfuri ai unei părți pot efectua o deplasare menționată la alineatul (1) numai dacă:

- (a) dețin o licență valabilă eliberată în conformitate cu articolul 463, cu excepția cazurilor menționate la articolul 464; și

- (b) deplasarea este efectuată de către conducători auto care dețin un certificat de competență profesională în conformitate cu articolul 465 alineatul (1).
- (3) Sub rezerva alineatului (6) și dacă sunt îndeplinite condițiile de la alineatul (2), operatorii de transport rutier de mărfuri din Regatul Unit pot efectua până la două deplasări cu încărcătură dintr-un stat membru în alt stat membru, fără a se întoarce pe teritoriul Regatului Unit, cu condiția ca aceste deplasări să fie subsecvente unei deplasări de pe teritoriul Regatului Unit permise în temeiul alineatului (1) litera (a).
- (4) Fără a aduce atingere alineatului (5), sub rezerva alineatului (6) și dacă sunt îndeplinite condițiile de la alineatul (2), operatorii de transport rutier de mărfuri din Regatul Unit pot efectua o călătorie cu încărcătură pe teritoriul unui stat membru, cu condiția ca operațiunea respectivă:
- (a) să fie subsecventă unei deplasări de pe teritoriul Regatului Unit permise în temeiul alineatului (1) litera (a); și
- (b) să fie efectuată în termen de șapte zile de la descărcarea pe teritoriul respectivului stat membru a mărfurilor transportate în cursul deplasării menționate la litera (a).
- (5) Sub rezerva alineatului (6) și dacă sunt îndeplinite condițiile de la alineatul (2), operatorii de transport rutier de mărfuri din Regatul Unit stabiliți în Irlanda de Nord pot efectua până la două deplasări cu încărcătură pe teritoriul Irlandei, cu condiția ca aceste operațiuni:
- (a) să fie subsecvente unei deplasări de pe teritoriul Irlandei de Nord permise în temeiul alineatului (1) litera (a); și

- (b) să fie efectuate în termen de șapte zile de la descărcarea pe teritoriul Irlandei a mărfurilor transportate în cursul deplasării menționate la litera (a).
  
- (6) Operatorii de transport rutier de mărfuri din Regatul Unit pot efectua maximum două deplasări pe teritoriul Uniunii în temeiul alineatelor (3), (4) și (5) înainte de a se întoarce pe teritoriul Regatului Unit.
  
- (7) Dacă sunt îndeplinite condițiile de la alineatul (2), operatorii de transport rutier de mărfuri din Uniune pot efectua până la două deplasări cu încărcătură pe teritoriul Regatului Unit, cu condiția ca aceste operațiuni:
  - (a) să fie subsecvente unei deplasări de pe teritoriul Uniunii permise în temeiul alineatului (1) litera (a); și
  - (b) să fie efectuate în termen de șapte zile de la descărcarea pe teritoriul Regatului Unit a mărfurilor transportate în cursul deplasării menționate la litera (a).

## ARTICOLUL 463

### Cerințe aplicabile operatorilor

- (1) Operatorii de transport rutier de mărfuri ai unei părți care efectuează o deplasare menționată la articolul 462 trebuie să dețină o licență valabilă eliberată în conformitate cu alineatul (2) de la prezentul articol.

(2) Licențele se eliberează, în conformitate cu legislația părților, numai operatorilor de transport rutier de mărfuri care îndeplinesc cerințele prevăzute în anexa 31 partea A secțiunea 1 care reglementează accesul la ocupația de operator de transport rutier de mărfuri și exercitarea acesteia.

(3) O copie conformă a licenței se păstrează la bordul vehiculului și se prezintă la cererea oricărui agent de control autorizat de fiecare parte. Licența și copiile conforme trebuie să corespundă unuia dintre modelele prevăzute în anexa 31 partea A apendicele 31-A-1-3, în care sunt stabilite și condițiile care reglementează utilizarea acesteia. Licența trebuie să conțină cel puțin două dintre elementele de securitate enumerate în anexa 31 partea A apendicele 31-A-1-4.

(4) Operatorii de transport rutier de mărfuri respectă cerințele prevăzute în anexa 31 partea A secțiunea 2 privind detașarea conducătorilor auto atunci când efectuează o deplasare menționată la articolul 462 alineatele (3)-(7).

#### ARTICOLUL 464

##### Scutiri de la cerința de a deține o licență

Următoarele tipuri de transporturi de mărfuri și deplasări fără încărcătură efectuate în conexiune cu acestea pot fi realizate fără o licență valabilă, astfel cum este menționată la articolul 463:

(a) transporturile poștale efectuate în cadrul unui serviciu universal;

- (b) transporturile de vehicule deteriorate sau care sunt în pană;
- (c) până la 20 mai 2022, transporturile de mărfuri cu autovehicule a căror masă totală, inclusiv cea a remorcilor, nu depășește 3,5 tone;
- (d) de la 21 mai 2022, transporturile de mărfuri cu autovehicule a căror masă totală, inclusiv cea a remorcilor, nu depășește 2,5 tone;
- (e) transporturile de medicamente, aparate și echipamente medicale și alte articole necesare pentru acordarea de ajutor medical de urgență, în special în cazul catastrofelor naturale și în cadrul asistenței umanitare;
- (f) transporturile de mărfuri cu vehicule, dacă sunt îndeplinite următoarele condiții:
  - (i) mărfurile transportate aparțin operatorului de transport rutier de mărfuri sau au fost vândute, cumpărate, date spre închiriere sau închiriate, produse, extrase, transformate sau reparate de operatorul respectiv;
  - (ii) deplasarea are drept scop transportarea mărfurilor către sau dinspre sediul operatorului de transport rutier de mărfuri ori mutarea acestora, fie în incinta operatorului, fie în afara acesteia, pentru necesitățile proprii;
  - (iii) vehiculele utilizate pentru astfel de transporturi sunt conduse de personal angajat de către operatorul de transport rutier de mărfuri sau pus la dispoziția acestuia în temeiul unei obligații contractuale;

- (iv) vehiculele care transportă mărfurile sunt deținute de operatorul de transport rutier de mărfuri sau au fost cumpărate în rate sau închiriate de acesta; și
- (v) transportul nu constituie decât o activitate auxiliară ansamblului de activități desfășurate de operatorul de transport rutier de mărfuri;
- (g) transporturile de mărfuri cu autovehicule cu o viteză maximă autorizată care nu depășește 40 km/h.

## ARTICOLUL 465

### Cerințe aplicabile conducătorilor auto

- (1) Conducătorii auto ai vehiculelor care efectuează deplasări menționate la articolul 462:
  - (a) trebuie să dețină un certificat de competență profesională eliberat în conformitate cu anexa 31 partea B secțiunea 1; și
  - (b) trebuie să respecte normele privind perioadele de conducere și de lucru, perioadele de odihnă, pauzele și utilizarea tahografelor în conformitate cu anexa 31 partea B secțiunile 2-4.

(2) În locul dispozițiilor de la alineatul (1) litera (b), în cazul operațiunilor de transport rutier internațional efectuate parțial în afara teritoriului părților, se aplică, pentru întreaga deplasare, Acordul european privind activitatea echipajelor vehiculelor care efectuează transporturi rutiere internaționale (AETR), încheiat la Geneva la 1 iulie 1970.

## ARTICOLUL 466

### Cerințe aplicabile vehiculelor

(1) Niciuna dintre părți nu respinge și nu interzice utilizarea pe teritoriul său a unui vehicul care efectuează o deplasare menționată la articolul 462 dacă vehiculul îndeplinește cerințele stabilite în anexa 31 partea C secțiunea 1.

(2) Vehiculele care efectuează deplasările menționate la articolul 462 trebuie să fie echipate cu un tahograf construit, instalat, utilizat, testat și controlat în conformitate cu anexa 31 partea C secțiunea 2.

## ARTICOLUL 467

## Norme de trafic rutier

Conducătorii auto de vehicule care efectuează transporturi de mărfuri în temeiul prezentului titlu respectă, pe perioada în care se află pe teritoriul celeilalte părți, actele cu putere de lege și normele administrative naționale în vigoare pe teritoriul respectiv în ceea ce privește traficul rutier.

## ARTICOLUL 468

## Evoluții legislative și Comitetul specializat privind transportul rutier

- (1) Atunci când una dintre părți propune o nouă măsură de reglementare într-un domeniu reglementat de anexa 31, aceasta:
  - (a) notifică celeilalte părți măsura de reglementare propusă cât mai curând posibil; și
  - (b) informează cealaltă parte cu privire la evoluția măsurii de reglementare.
  
- (2) La cererea uneia dintre părți, în termen de cel mult două luni de la formularea cererii are loc un schimb de opinii în cadrul Comitetului specializat privind transportul rutier, pentru a se stabili dacă noua măsură de reglementare propusă s-ar aplica sau nu deplasărilor menționate la articolul 462.



- (3) Atunci când una dintre părți adoptă o nouă măsură de reglementare menționată la alineatul (1), aceasta îi notifică acest lucru celeilalte părți și îi comunică textul noii măsuri de reglementare în termen de o săptămână de la publicarea acesteia.
- (4) Comitetul specializat privind transportul rutier se reunește pentru a discuta orice nouă măsură de reglementare adoptată, la cererea oricăreia dintre părți, în termen de două luni de la formularea cererii, indiferent dacă a avut sau nu loc o notificare în conformitate cu alineatul (1) sau (3) sau dacă a avut sau nu loc o discuție în conformitate cu alineatul (2).
- (5) Comitetul specializat privind transportul rutier poate:
- (a) modifica anexa 31 pentru a ține seama de evoluțiile tehnologice și/sau în materie de reglementare sau pentru a asigura punerea în aplicare satisfăcătoare a prezentului titlu;
  - (b) confirma că modificările aduse de noua măsură de reglementare sunt conforme cu anexa 31; sau
  - (c) decide cu privire la orice altă măsură menită să asigure buna funcționare a prezentului titlu.

## ARTICOLUL 469

## Măsuri de remediere

(1) Dacă una dintre părți consideră că cealaltă parte a adoptat o nouă măsură de reglementare care nu este conformă cu cerințele prevăzute în anexa 31, mai ales în cazurile în care Comitetul specializat privind transportul rutier nu a luat o decizie în temeiul articolului 468, iar cealaltă parte aplică totuși dispozițiile noii măsuri de reglementare operatorilor de transport rutier, conducătorilor auto sau vehiculelor părții, partea poate, după notificarea celeilalte părți în acest sens, să adopte măsuri de remediere corespunzătoare, inclusiv suspendarea obligațiilor prevăzute în prezentul acord sau în orice acord de completare, cu condiția ca măsurile respective:

- (a) să nu depășească nivelul echivalent cu anularea sau reducerea avantajelor cauzată de noua măsură de reglementare adoptată de cealaltă parte care nu este conformă cu cerințele prevăzute în anexa 31; și
- (b) să producă efecte după cel puțin 7 zile de la data la care partea care intenționează să ia astfel de măsuri a notificat acest lucru celeilalte părți în temeiul prezentului alineat.

(2) Măsurile de remediere corespunzătoare încetează să se aplice:

- (a) atunci când partea care a luat astfel de măsuri este convinsă că cealaltă parte își respectă obligațiile care îi revin în temeiul prezentului titlu; sau

- (b) în conformitate cu o hotărâre a instanței de arbitraj.
- (3) Niciuna dintre părți nu poate invoca Acordul OMC sau orice alt acord internațional pentru a împiedica cealaltă parte să suspende obligații în temeiul prezentului articol.

## ARTICOLUL 470

### Fiscalitate

- (1) Vehiculele utilizate pentru transportul de mărfuri în conformitate cu prezentul titlu sunt scutite de taxele și tarifele percepute pentru deținerea sau circulația vehiculelor pe teritoriul celeilalte părți.
- (2) Scutirea menționată la alineatul (1) nu se aplică:
  - (a) unei taxe sau unui tarif pe consumul de combustibil;
  - (b) unui tarif pentru utilizarea unui drum sau a unei rețele de drumuri; sau
  - (c) unui tarif pentru utilizarea anumitor poduri, tuneluri sau feriboturi.

(3) Combustibilul conținut în rezervoarele standard ale vehiculelor și ale containerelor speciale, admise temporar, care este utilizat direct pentru propulsie și, după caz, pentru funcționarea, în timpul transportului, a sistemelor de refrigerare și a altor sisteme, precum și lubrifiantei prezenți în autovehicule și necesari pentru funcționarea normală a acestora în timpul deplasării sunt scutiți de taxe vamale și de orice alte taxe și impuneri, cum ar fi TVA și accize, și nu li se aplică nicio restricție la import.

(4) Piese de schimb importate pentru repararea unui vehicul pe teritoriul uneia dintre părți care a fost înmatriculat sau pus în circulație pe teritoriul celeilalte părți sunt admise în regimul unei admiteri temporare cu scutire de taxe vamale și fără interdicții sau restricții la import. Pieselor înlocuite li se aplică taxe vamale și alte impuneri (TVA) și trebuie să fie reexportate sau distruse sub controlul autorităților vamale ale celeilalte părți.

#### ARTICOLUL 471

##### Obligații prevăzute în alte titluri

Articolele 135 și 137 sunt încorporate în prezentul titlu, fac parte integrantă din acesta și se aplică tratamentului operatorilor de transport rutier de mărfuri care efectuează deplasări în conformitate cu articolul 462.

## ARTICOLUL 472

## Denunțarea prezentului titlu

Fără a aduce atingere articolului 779, articolului 521 și articolului 509, fiecare parte poate denunța în orice moment prezentul titlu printr-o notificare scrisă transmisă pe cale diplomatică. În acest caz, prezentul titlu încetează să mai fie în vigoare în prima zi a celei de a noua luni de la data notificării.

## TITLUL II

## TRANSPORTUL RUTIER DE PERSOANE

## ARTICOLUL 473

## Domeniu de aplicare

(1) Obiectivul prezentului titlu este de a asigura, în ceea ce privește transportul rutier de persoane, o conectivitate continuă între, prin și pe teritoriile părților și de a stabili normele aplicabile acestui tip de transport. Prezentul titlu se aplică transportului ocazional, transportului regulat și transportului regulat special de persoane cu autocarul și cu autobuzul între, prin și pe teritoriile părților.

(2) Părțile convin să nu adopte măsuri discriminatorii la aplicarea prezentului titlu.

(3) Nicio dispoziție a prezentului titlu nu afectează transportul de persoane efectuat pe teritoriul uneia dintre părți de către un operator de transport rutier de persoane stabilit pe teritoriul respectiv.

## ARTICOLUL 474

### Definiții

În sensul prezentului titlu în plus față de definițiile enunțate la articolul 124, se aplică următoarele definiții:

- (a) „autocare și autobuze” înseamnă vehicule care sunt adecvate și destinate, conform construcției și echipării acestora transportului a mai mult de nouă persoane, inclusiv conducătorul auto,;
- (b) „servicii de transport de persoane” înseamnă servicii de transport rutier pentru public sau pentru anumite categorii de utilizatori, furnizate în schimbul plății efectuate de către persoana transportată sau de către organizatorul transportului, cu autocarul și autobuzul;
- (c) „operator de transport rutier de persoane” înseamnă orice persoană fizică sau orice persoană juridică, având personalitate juridică proprie sau depinzând de o autoritate cu o astfel de personalitate, care furnizează servicii de transport de persoane;
- (d) „operator de transport rutier de persoane al unei părți” înseamnă un operator de transport rutier de persoane care este stabilit pe teritoriul unei părți;

- (e) „servicii regulate” înseamnă servicii de transport de persoane furnizate cu o frecvență specificată și pe rute specificate, în cursul cărora persoanele pot fi îmbarcate sau debarcate în puncte de oprire prestabilite;
- (f) „servicii regulate speciale” înseamnă servicii, indiferent de organizatorul lor, prin care se asigură transportul unor categorii specificate de persoane, cu excluderea altor persoane, în măsura în care aceste servicii sunt operate cu respectarea condițiilor specificate pentru serviciile regulate; serviciile regulate speciale includ:
- (i) transportul lucrătorilor între domiciliu și locul de muncă; și
  - (ii) transportul elevilor și al studenților la și de la instituția de învățământ.

Faptul că un serviciu regulat special poate fi diversificat în raport cu nevoile utilizatorilor nu afectează clasificarea acestuia ca serviciu regulat.

- (g) „grup” înseamnă oricare dintre următoarele:
- (i) una sau mai multe persoane fizice sau juridice asociate și persoana fizică sau juridică mamă sau persoanele fizice sau juridice mamă;
  - (ii) una sau mai multe persoane fizice sau juridice asociate care au aceeași persoană fizică sau juridică mamă sau același persoane fizice sau juridice mamă;

- (h) „Acordul Interbus” înseamnă Acordul privind transportul internațional ocazional de călători cu autocare și autobuze, cu modificările sale ulterioare, care a intrat în vigoare la 1 ianuarie 2003;
- (i) „tranzit” înseamnă circulația autocarelor și a autobuzelor pe teritoriul unei părți fără îmbarcarea sau debarcarea de persoane;
- (j) „servicii ocazionale” înseamnă servicii care nu sunt servicii regulate sau servicii regulate speciale și care se caracterizează în primul rând prin faptul că vizează transportul unor grupuri de persoane constituite la inițiativa clientului sau a operatorului de transport rutier de persoane însuși.

#### ARTICOLUL 475

Transport de persoane cu autocarul și autobuzul între, prin și pe teritoriile părților

- (1) Atunci când operează servicii regulate și servicii regulate speciale, operatorii de transport rutier de persoane ai unei părți pot efectua deplasări cu persoane de pe teritoriul unei părți pe teritoriul celeilalte părți, cu sau fără tranzitarea teritoriului unei țări terțe, precum și deplasări fără persoane legate de astfel de deplasări.



- (2) Atunci când operează servicii regulate și servicii regulate speciale, operatorii de transport rutier de persoane ai unei părți pot efectua deplasări cu persoane de pe teritoriul părții, în care este stabilit operatorul de transport rutier de persoane, pe teritoriul aceleiași părți, cu tranzitarea teritoriului celeilalte părți, precum și deplasări fără persoane legate de astfel de deplasări.
- (3) Un operator de transport rutier de persoane al unei părți nu poate opera servicii regulate sau servicii regulate speciale cu originea și destinația pe teritoriul celeilalte părți.
- (4) În cazul în care serviciul de transport de persoane menționat la alineatul (1) face parte dintr-un serviciu către sau dinspre teritoriul părții pe care este stabilit operatorul de transport rutier, persoanele pot fi îmbarcate sau debarcate pe teritoriul celeilalte părți de pe traseu, cu condiția ca oprirea să fie autorizată în conformitate cu normele aplicabile pe teritoriul respectiv.
- (5) În cazul în care serviciul de transport de persoane menționat în prezentul articol face parte dintr-un serviciu regulat internațional sau dintr-un serviciu regulat special internațional între Irlanda și Regatul Unit în ceea ce privește Irlanda de Nord, persoanele pot fi îmbarcate și debarcate pe teritoriul uneia dintre părți de către un operator de transport rutier de persoane stabilit pe teritoriul celeilalte părți.
- (6) Operatorii de transport rutier de persoane stabiliți pe teritoriul uneia dintre părți pot, temporar, să furnizeze servicii ocazionale pe insula Irlanda, în cadrul cărora sunt îmbarcate și debarcate persoane pe teritoriul celeilalte părți.

(7) Atunci când furnizează servicii ocazionale, operatorii de transport rutier de persoane pot efectua o deplasare cu persoane de pe teritoriul unei părți prin teritoriul celeilalte părți spre teritoriul unei părți necontractante la Acordul Interbus, inclusiv o deplasare conexă fără persoane.

(8) Serviciile de transport de persoane menționate în prezentul articol se efectuează cu autocare și autobuze înmatriculate pe teritoriul părții în care este stabilit sau își are reședința operatorul de transport rutier de persoane. Aceste autocare și autobuze trebuie să respecte standardele tehnice prevăzute în anexa 2 la Acordul Interbus.

## ARTICOLUL 476

### Condiții de furnizare a serviciilor menționate la articolul 475

- (1) Serviciile regulate sunt deschise tuturor operatorilor de transport rutier de persoane ai unei părți, fiind supuse unei rezervări obligatorii, dacă este cazul.
- (2) Serviciile regulate și serviciile regulate speciale sunt supuse autorizării în conformitate cu articolul 477 și cu alineatul (6) din prezentul articol.
- (3) Caracterul regulat al serviciului nu poate fi afectat de nicio ajustare a condițiilor de operare a serviciilor.

- (4) Organizarea de servicii paralele sau temporare care deservește același public ca serviciile regulate existente, nedeservirea anumitor stații și deservirea unor stații suplimentare în cadrul serviciilor regulate existente sunt reglementate de aceleași norme ca serviciile regulate existente.
- (5) Se aplică secțiunea V (Dispoziții sociale) și secțiunea VI (Dispoziții vamale și fiscale) din Acordul Interbus, precum și anexa 1 (Condițiile aplicabile operatorilor de transport rutier de călători) și anexa 2 (Standarde tehnice aplicabile autobuzelor și autocarelor).
- (6) Pentru o perioadă de șase luni de la data intrării în vigoare a prezentului acord, serviciile regulate speciale nu sunt supuse autorizării atunci când fac obiectul unui contract încheiat între organizator și operatorul de transport rutier de persoane.
- (7) Serviciile ocazionale care intră sub incidența prezentului titlu în conformitate cu articolul 475 nu necesită autorizare. Cu toate acestea, organizarea serviciilor paralele sau temporare comparabile cu serviciile regulate existente și deservind același public ca acestea din urmă sunt supuse autorizării în conformitate cu secțiunea VIII din Acordul Interbus.

#### ARTICOLUL 477

##### Autorizare

- (1) Autorizațiile pentru serviciile menționate la articolul 475 sunt eliberate de autoritatea competentă a părții pe al cărei teritoriu este stabilit operatorul de transport rutier de persoane („autoritatea de autorizare”).

- (2) Dacă un operator de transport rutier de persoane este stabilit în Uniune, autoritatea de autorizare este autoritatea competentă din statul membru de origine sau de destinație.
- (3) În cazul unui grup de operatori de transport rutier de persoane care intenționează să opereze un serviciu menționat la articolul 475, autoritatea de autorizare este autoritatea competentă căreia i se adresează cererea în conformitate cu articolul 478 alineatul (1) al doilea paragraf.
- (4) Autorizațiile se eliberează pe numele operatorului de transport rutier de persoane și nu sunt transmisibile. Cu toate acestea, un operator de transport rutier de persoane al unei părți care a primit o autorizație poate, cu aprobarea autorității de autorizare, să opereze serviciul prin intermediul unui subcontractant, dacă o atare posibilitate este compatibilă cu legislația părții. În acest caz, în autorizație se indică numele subcontractantului și rolul acestuia. Subcontractantul trebuie să fie un operator de transport rutier de persoane al unei părți și să îndeplinească toate dispozițiile prezentului titlu.

În cazul unui grup de operatori de transport rutier de persoane care intenționează să opereze serviciile menționate la articolul 475, autorizația se eliberează pe numele tuturor operatorilor de transport rutier de persoane din grup și în autorizație se indică numele tuturor operatorilor respectivi. Autorizația se eliberează operatorului de transport rutier de persoane solicitant care a fost desemnat de ceilalți operatori de transport rutier de persoane ai unei părți în aceste scopuri, iar celorlalți operatori de transport rutier de persoane li se eliberează copii conforme.

- (5) Fără a aduce atingere articolului 479 alineatul (3), durata maximă de valabilitate a autorizației este de cinci ani. Se poate stabili o durată mai scurtă, fie la cererea solicitantului, fie prin acordul reciproc al autorităților competente ale părților pe teritoriul cărora sunt îmbarcate sau debarcate persoane.
- (6) În autorizație se menționează următoarele:
- (a) tipul de serviciu;
  - (b) traseul serviciului, în special punctul de plecare și cel de sosire;
  - (c) durata de valabilitate a autorizației; și
  - (d) stațiile și orarul.
- (7) Autorizația trebuie să respecte modelul prevăzut în anexa 32.
- (8) Operatorul de transport rutier de persoane al unei părți care furnizează un serviciu menționat la articolul 475 poate utiliza vehicule suplimentare pentru a face față situațiilor temporare și excepționale. Aceste vehicule suplimentare pot fi utilizate numai în aceleași condiții ca cele specificate în autorizația menționată la alineatul (6) din prezentul articol.

În acest caz, în plus față de documentele menționate la articolul 483 alineatele (1) și (2), operatorul de transport rutier de persoane se asigură că la bordul vehiculului se păstrează și se prezintă, la cerere, oricărui agent autorizat de control, o copie a contractului dintre operatorul de transport rutier de persoane care furnizează serviciul regulat sau serviciul regulat special și întreprinderea care furnizează vehiculele suplimentare sau un document echivalent.

## ARTICOLUL 478

### Depunerea cererilor de autorizație

(1) Cererile de autorizație se depun de către operatorul de transport rutier de persoane al unei părți autorității de autorizare menționate la articolul 477 alineatul (1).

Pentru fiecare serviciu se depune o singură cerere. În cazurile menționate la articolul 477 alineatul (3), cererea se depune de către operatorul desemnat de ceilalți operatori în aceste scopuri. Cererea se adresează autorității de autorizare a părții pe al cărei teritoriu este stabilit operatorul de transport rutier de persoane care depune cererea.

(2) Cererile de autorizații se întocmesc pe baza modelului prevăzut în anexa 33.

(3) Operatorii de transport rutier de persoane care solicită autorizația furnizează autorității de autorizare toate informațiile suplimentare pe care le consideră relevante sau pe care autoritatea de autorizare le solicită, în special documentele enumerate în anexa 33.

## ARTICOLUL 479

### Procedura de autorizare

(1) Autorizațiile se eliberează de comun acord cu autoritățile competente ale părților pe teritoriul căreia sunt îmbarcate sau debarcate persoane. Autoritatea de autorizare transmite respectivele autorități competente, precum și autorităților competente ale căror teritorii sunt traversate fără să fie îmbarcate sau debarcate persoane, o copie a cererii, însoțită de copii ale oricăror alte documente relevante, precum și evaluarea acesteia.

În ceea ce privește Uniunea, autoritățile competente menționate la primul paragraf sunt cele ale statelor membre pe ale căror teritorii sunt îmbarcate sau debarcate persoane și ale căror teritorii sunt traversate fără să fie îmbarcate sau debarcate persoane.

(2) Autoritățile competente cărora li s-a solicitat acordul îi comunică autorității de autorizare decizia lor cu privire la cerere în termen de patru luni. Acest termen este calculat începând de la data primirii solicitării de acord, care figurează în confirmarea de primire. În cazul în care decizia primită de la autoritățile competente cărora li s-a solicitat acordul este negativă, aceasta trebuie să fie motivată corespunzător. În cazul în care autoritatea de autorizare nu primește niciun răspuns în termen de patru luni, se consideră că autoritățile competente consultate și-au dat acordul, iar autoritatea de autorizare poate acorda autorizația.

Autoritățile competente al căror teritoriu este traversat fără să fie îmbarcate sau debarcate persoane pot notifica autorității de autorizare observațiile lor în termen de patru luni.



- (3) În ceea ce privește serviciile care au fost autorizate în temeiul Regulamentului (CE) nr. 1073/2009 al Parlamentului European și al Consiliului <sup>1</sup> înainte de încheierea perioadei de tranziție și în cazul cărora autorizația expiră la încheierea perioadei de tranziție, se aplică următoarele dispoziții:
- (a) atunci când, sub rezerva modificărilor necesare pentru respectarea articolului 475, condițiile de operare sunt identice cu cele care au fost stabilite în autorizația acordată în temeiul Regulamentului (CE) nr. 1073/2009, autoritatea de autorizare relevantă în temeiul prezentului titlu poate, la cerere sau în alt mod, să elibereze operatorului de transport rutier o autorizație corespunzătoare acordată în temeiul prezentului titlu. Atunci când se eliberează o astfel de autorizație, se consideră că a fost obținut acordul autorităților competente pe teritoriul cărora sunt îmbarcate sau debarcate persoane, astfel cum se menționează la alineatul (2). Autoritățile competente respective și autoritățile competente al căror teritoriu este traversat fără să fie îmbarcate sau debarcate persoane pot notifica autorității de autorizare observațiile lor în orice moment;
- (b) atunci când se aplică litera (a), durata de valabilitate a autorizației corespunzătoare acordate în temeiul prezentului titlu nu depășește ultima zi a duratei de valabilitate precizate în autorizația acordată anterior în temeiul Regulamentului (CE) nr. 1073/2009.
- (4) Autoritatea de autorizare ia o decizie cu privire la cerere în termen de maximum șase luni de la data depunerii cererii de către operatorul de transport rutier de persoane.

---

<sup>1</sup> Regulamentul (CE) nr. 1073/2009 al Parlamentului European și al Consiliului din 21 octombrie 2009 privind normele comune pentru accesul la piața internațională a serviciilor de transport cu autocarul și autobuzul și de modificare a Regulamentului (CE) nr. 561/2006 (reformare) (JO UE L 300, 14.11.2009, p. 88).

- (5) Autorizația nu se acordă în cazul în care:
- (a) solicitantul nu este în măsură să furnizeze serviciul care face obiectul cererii cu echipamentul pe care îl are în mod direct la dispoziție;
  - (b) solicitantul nu a respectat legislația internă sau internațională în domeniul transportului rutier, în special condițiile și cerințele privind autorizațiile pentru servicii de transport internațional rutier de persoane, sau a săvârșit încălcări grave ale legislației unei părți în materie de transport rutier, în special în ceea ce privește normele care se aplică vehiculelor și perioadelor de conducere și de odihnă ale conducătorilor auto;
  - (c) în cazul unei cereri de reînnoire a autorizației, condițiile de autorizare nu au fost respectate;
  - (d) una dintre părți decide, pe baza unei analize detaliate, că serviciul în cauză ar afecta serios, pe segmentele direct implicate, viabilitatea unui serviciu comparabil reglementat de unul sau mai multe contracte de servicii publice în conformitate cu legislația părții. În acest caz, partea în cauză stabilește criterii nediscriminatorii care să permită să se determine dacă serviciul care face obiectul cererii ar afecta în mod serios viabilitatea serviciului comparabil menționat anterior și le transmite celeilalte părți menționate la alineatul (1); sau

- (e) una dintre părți decide, pe baza unei analize detaliate, că scopul principal al serviciului nu este acela de a transporta persoane între stații aflate pe teritoriile părților.

În eventualitatea în care un serviciu existent afectează în mod serios, pe segmentele direct implicate, viabilitatea unui serviciu comparabil reglementat de unul sau mai multe contracte de servicii publice în conformitate cu legislația unei părți, din motive excepționale care nu ar fi putut fi prevăzute la data acordării autorizației, una dintre părți, cu acordul celeilalte părți, poate suspenda sau retrage autorizația de operare a serviciului internațional cu autocarul și cu autobuzul, după un preaviz de șase luni comunicat operatorului de transport rutier de persoane.

Faptul că un operator de transport rutier de persoane al unei părți oferă prețuri mai mici decât cele oferite de alți operatori de transport rutier de persoane sau faptul că legătura în cauză este deja operată de alți operatori de transport rutier de persoane nu constituie în sine motiv pentru respingerea cererii.

- (6) După finalizarea procedurii stabilite la alineatele (1)-(5), autoritatea de autorizare acordă autorizația sau respinge în mod oficial cererea.

Deciziile de respingere a unei cereri se motivează. Părțile se asigură că întreprinderile de transport au posibilitatea să-și prezinte punctul de vedere în cazul în care cererea lor este respinsă.

Autoritatea de autorizare informează autoritățile competente ale celeilalte părți cu privire la decizia sa și le transmite acestora o copie a autorizației.

## ARTICOLUL 480

## Reînnoirea și modificarea autorizației

- (1) Articolul 479 se aplică, *mutatis mutandis*, cererilor de reînnoire a autorizațiilor sau de modificare a condițiilor în care trebuie efectuate serviciile care fac obiectul autorizației.
- (2) Atunci când autorizația existentă expiră în termen de șase luni de la data intrării în vigoare a prezentului acord, termenul în care autoritățile competente menționate la articolul 479 alineatul (2) trebuie să notifice autorității de autorizare acordul sau observațiile lor cu privire la cerere, în conformitate cu articolul menționat, este de două luni.
- (3) În cazul unei modificări minore a condițiilor de operare, în special al ajustării intervalelor, tarifelor și orarelor, autoritatea de autorizare trebuie să transmită autorităților competente ale celeilalte părți numai informațiile cu privire la modificare. Modificarea orarelor sau a intervalelor într-un mod care afectează calendarul controalelor la frontierele dintre părți sau la frontierele țărilor terțe nu se consideră a fi o modificare minoră.

## ARTICOLUL 481

## Expirarea autorizației

- (1) Fără a aduce atingere articolului 479 alineatul (3), o autorizație pentru un serviciu menționat la articolul 475 expiră la sfârșitul duratei sale de valabilitate sau după trei luni de la primirea de către autoritatea de autorizare a notificării din partea titularului acesteia privind intenția sa de a-și retrage serviciul. O astfel de notificare se motivează în mod corespunzător.
- (2) În cazul în care a încetat să mai existe cerere pentru un serviciu, perioada de notificare prevăzută la alineatul (1) este de o lună.
- (3) Autoritatea de autorizare informează autoritățile competente ale celeilalte părți vizate cu privire la faptul că autorizația a expirat.
- (4) Titularul autorizației le comunică utilizatorilor respectivului serviciu retragerea sa de pe piață, prin mijloace adecvate de publicitate, cu o lună înainte de data respectivă.

## ARTICOLUL 482

## Obligațiile operatorilor de transport

- (1) Cu excepția cazurilor de forță majoră, operatorul de transport rutier de persoane al unei părți care furnizează un serviciu menționat la articolul 475 lansează fără întârziere serviciul și, până la expirarea autorizației, ia toate măsurile necesare pentru a garanta un serviciu de transport care să îndeplinească standardele de continuitate, de regularitate și de capacitate și care să respecte condițiile stabilite în conformitate cu articolul 477 alineatul (6) și cu anexa 32.
- (2) Operatorul de transport rutier de persoane al unei părți afișează traseul serviciului, stațiile, orarul, tarifele și condițiile de transport în așa fel încât să se asigure că aceste informații sunt accesibile cu ușurință tuturor utilizatorilor.
- (3) De comun acord și în acord cu titularul autorizației, părțile pot să modifice condițiile de operare care reglementează un serviciu menționat la articolul 475.

## ARTICOLUL 483

## Documente care trebuie păstrate în autocar sau în autobuz

- (1) Fără a se aduce atingere alineatului (8) de la articolul 477, autorizația de operare a serviciilor menționate la articolul 475 ori o copie conformă a acesteia, precum și licența operatorului de transport rutier de persoane pentru transportul rutier internațional de persoane sau o copie conformă a acesteia, eliberată în conformitate cu dreptul intern sau cu dreptul Uniunii, se păstrează în autocar sau în autobuz și se prezintă, la cerere, oricărui agent autorizat de control.
- (2) Fără a se aduce atingere alineatului (1) din prezentul articol și alineatului (8) de la articolul 477, în cazul unui serviciu regulat special, contractul încheiat între organizator și operatorul de transport rutier de persoane sau o copie a acestuia, precum și un document care atestă că, în scopul efectuării unui serviciu regulat special, persoanele constituie o categorie specifică de persoane, cu excluderea altor persoane servesc, de asemenea, ca documente de control, se păstrează la bordul vehiculului și se prezintă, la cerere, oricărui agent autorizat de control.
- (3) Operatorii de transport rutier de persoane care furnizează servicii ocazionale în temeiul articolului 475 alineatele (6) și (7) trebuie să aibă asupra lor o foaie de parcurs completată, utilizând modelul prevăzut în anexa 34. Carnetele de foi de parcurs sunt furnizate de autoritatea competentă a teritoriului pe care este înregistrat operatorul sau de organismele desemnate de autoritatea competentă.

## ARTICOLUL 484

## Norme de trafic rutier

Conducătorii auto de autocare și de autobuze care desfășoară activități de transport de persoane în temeiul prezentului titlu respectă, atunci când se află pe teritoriul celeilalte părți, actele cu putere de lege și normele administrative naționale în vigoare pe teritoriul respectiv în ceea ce privește traficul rutier.

## ARTICOLUL 485

## Aplicare

Dispozițiile prezentului titlu încetează să se aplice la data la care Protocolul la Acordul Interbus referitor la serviciile regulate internaționale și serviciile regulate speciale internaționale de transport de persoane cu autocarul și cu autobuzul intră în vigoare pentru Regatul Unit sau după șase luni de la intrarea în vigoare a respectivului protocol pentru Uniune, luându-se în considerare data care survine mai devreme, cu excepția scopului operațiunilor prevăzute la articolul 475 alineatele (2), (5), (6) și (7).

## ARTICOLUL 486

## Obligații prevăzute în alte titluri

Articolele 135 și 137 sunt încorporate în prezentul titlu, făc parte integrantă din acesta și se aplică în ceea ce privește tratamentul operatorilor de transport care efectuează deplasări în conformitate cu articolul 475.



## ARTICOLUL 487

## Comitetul specializat

Comitetul specializat privind transportul rutier poate modifica anexele 32, 33 și 34 pentru a ține seama de evoluțiile în materie de reglementare. Acesta poate adopta măsuri privind punerea în aplicare a prezentului titlu.

## RUBRICA A PATRA

COORDONAREA SISTEMELOR DE SECURITATE SOCIALĂ ȘI VIZE PENTRU VIZITELE  
PE TERMEN SCURT

## TITLUL I

## COORDONAREA SISTEMELOR DE SECURITATE SOCIALĂ

## ARTICOLUL 488

## Prezentare generală

Statele membre și Regatul Unit își coordonează sistemele de securitate socială în conformitate cu Protocolul privind coordonarea sistemelor de securitate socială, pentru a garanta drepturile în materie de securitate socială ale persoanelor care intră sub incidența acestuia.

## ARTICOLUL 489

## Ședere legală

- (1) Protocolul privind coordonarea sistemelor de securitate socială se aplică persoanelor aflate în situație de ședere legală într-un stat membru sau în Regatul Unit.
- (2) Alineatul (1) de la prezentul articol nu aduce atingere drepturilor la prestații în bani care au legătură cu perioadele anterioare de ședere legală a persoanelor care intră sub incidența articolului SSC.2 din Protocolul privind coordonarea sistemelor de securitate socială.

## ARTICOLUL 490

## Situații transfrontaliere

- (1) Protocolul privind coordonarea sistemelor de securitate socială se aplică numai situațiilor apărute între unul sau mai multe state membre și Regatul Unit.
- (2) Protocolul privind coordonarea sistemelor de securitate socială nu se aplică persoanelor ale căror situații sunt limitate, din toate punctele de vedere, fie la Regatul Unit, fie la statele membre.

## ARTICOLUL 491

## Cereri de imigrare

Protocolul privind coordonarea sistemelor de securitate socială se aplică fără a aduce atingere dreptului unui stat membru sau al Regatului Unit de a percepe o taxă de sănătate în temeiul legislației naționale în legătură cu o cerere de permis de intrare, de ședere, de muncă sau de reședință în statul respectiv.

## TITLUL II

## VIZE PENTRU VIZITE PE TERMEN SCURT

## ARTICOLUL 492

## Vize pentru vizite pe termen scurt

(1) Părțile iau act de faptul că, la data intrării în vigoare a prezentului acord, ambele părți prevăd, pentru resortisanții lor, un regim de călătorii fără viză pentru vizitele pe termen scurt, în conformitate cu dreptul lor intern. Fiecare parte notifică celeilalte părți orice intenție de a impune obligativitatea vizelor pentru vizitele pe termen scurt ale resortisanților celeilalte părți, în timp util și, dacă este posibil, cu cel puțin trei luni înainte ca o astfel de obligație să intre în vigoare.

(2) Sub rezerva alineatului (3) din prezentul articol și a articolului 781, în cazul în care Regatul Unit decide să impună obligativitatea vizelor pentru vizitele pe termen scurt ale resortisanților unui stat membru, această obligație li se aplică resortisanților tuturor statelor membre.

(3) Prezentul articol nu aduce atingere nici eventualelor acorduri încheiate între Regatul Unit și Irlanda cu privire la zona comună de călătorie.

## RUBRICA A CINCEA

### PESCUITUL

#### CAPITOLUL 1

#### DISPOZIȚII INIȚIALE

#### ARTICOLUL 493

#### Drepturile suverane ale statelor de coastă exercitate de către părți

Părțile afirmă că drepturile suverane ale statelor de coastă exercitate de către părți în scopul explorării, exploatării, conservării și gestionării resurselor biologice din apele lor ar trebui să se exercite în temeiul și în conformitate cu principiile dreptului internațional, inclusiv cele prevăzute de Convenția Națiunilor Unite asupra dreptului mării.

## ARTICOLUL 494

## Obiective și principii

- (1) Părțile cooperează în vederea garantării faptului că activitățile de pescuit care privesc stocurile comune din apele lor sunt, pe termen lung, durabile din punct de vedere ecologic și contribuie la obținerea unor beneficii economice și sociale, respectând totodată pe deplin drepturile și obligațiile statelor costiere independente, astfel cum sunt exercitate de către părți.
- (2) Părțile au drept obiectiv comun exploatarea stocurilor comune la rate menite să mențină și să refacă progresiv populațiile speciilor recoltate la niveluri de biomasă superioare celor care permit obținerea capturii maxime durabile.
- (3) Părțile țin seama de următoarele principii:
  - (a) aplicarea abordării precaute în ceea ce privește gestionarea pescuitului;
  - (b) promovarea durabilității pe termen lung (de mediu, socială și economică) și a utilizării optime a stocurilor comune;
  - (c) fundamentarea deciziilor de conservare și de gestionare a resurselor halieutice pe cele mai bune avize științifice disponibile, în principal pe cele furnizate de Consiliul Internațional pentru Explorarea Apelor Maritime (ICES);

- (d) asigurarea selectivității pescuitului pentru a proteja puietul de pește și grupările de pești aflați în perioada de depunere a icrelor, precum și pentru a evita și a reduce capturile accidentale nedorite;
- (e) luarea în considerare în mod corespunzător și reducerea la minimum a impactului negativ al pescuitului asupra ecosistemului marin și luarea în considerare în mod corespunzător a necesității de a conserva diversitatea biologică marină;
- (f) aplicarea unor măsuri proporționale și nediscriminatorii pentru conservarea resurselor marine biologice și pentru gestionarea resurselor halieutice, menținând totodată autonomia părților în materie de reglementare;
- (g) asigurarea colectării și a schimbului în timp util de date complete și exacte, relevante pentru conservarea stocurilor comune și pentru gestionarea pescuitului;
- (h) asigurarea respectării măsurilor de conservare și de gestionare a resurselor halieutice și combaterea pescuitului ilegal, nedeclarat și nereglementat; și
- (i) asigurarea punerii în aplicare în timp util, în cadrele de reglementare ale părților, a oricăror măsuri convenite.

## ARTICOLUL 495

## Definiții

- (1) În sensul prezentei rubrici, se aplică următoarele definiții:
- (a) „zonă economică exclusivă (ZEE)” (a unei părți) înseamnă, în conformitate cu Convenția Națiunilor Unite asupra dreptului mării:
- (i) în cazul Uniunii, zonele economice exclusive stabilite de statele sale membre, adiacente teritoriilor lor europene;
  - (ii) zona economică exclusivă stabilită de Regatul Unit;
- (b) „abordare precaută în ceea ce privește gestionarea pescuitului” înseamnă o abordare conform căreia absența unor informații științifice adecvate nu justifică decizia de a amâna sau de a nu lua măsuri de gestionare pentru conservarea speciilor vizate, a speciilor asociate sau dependente, precum și a speciilor care nu sunt vizate și a mediului acestora;
- (c) „stocuri comune” înseamnă pești, indiferent de specie, care se găsesc în apele părților, inclusiv crustacee și moluște;
- (d) „TAC” înseamnă captura totală admisibilă, care reprezintă cantitatea maximă dintr-un stoc (sau stocuri) cu o anumită descriere ce poate fi capturată într-o perioadă dată;

- (e) „stocuri care nu fac obiectul cotelor” înseamnă stocuri care nu sunt gestionate prin capturi totale admisibile (TAC);
- (f) „mare teritorială” (a unei părți) înseamnă, în conformitate cu Convenția Națiunilor Unite asupra dreptului mării:
  - (i) în cazul Uniunii, prin derogare de la articolul 774 alineatul (1), marea teritorială stabilită de statele sale membre, adiacentă teritoriilor lor europene;
  - (ii) marea teritorială stabilită de Regatul Unit;
- (g) „ape” (ale unei părți) înseamnă:
  - (i) în ceea ce privește Uniunea, prin derogare de la articolul 774 alineatul (1), zonele economice exclusive ale statelor membre și mările lor teritoriale;
  - (ii) în ceea ce privește Regatul Unit, zona sa economică exclusivă și marea sa teritorială, excluzând, în sensul articolelor 500 și 501 și al anexei 38 marea teritorială adiacentă Domeniului Guernsey, Domeniului Jersey și Insulei Man;



- (h) „navă” (a unei părți) înseamnă:
- (i) în cazul Regatului Unit, o navă de pescuit care arborează pavilionul Regatului Unit, înmatriculată în Regatul Unit, domeniul Guernsey, domeniul Jersey sau Insula Man și având o licență de pescuit eliberată de o administrație a pescuitului din Regatul Unit;
  - (ii) în cazul Uniunii, o navă de pescuit care arborează pavilionul unui stat membru și este înmatriculată în Uniune.

## CAPITOLUL 2

### CONSERVAREA ȘI EXPLOATAREA DURABILĂ

#### ARTICOLUL 496

##### Gestionarea pescuitului

- (1) Fiecare parte decide asupra oricăror măsuri aplicabile apelor sale, adoptate în vederea realizării obiectivelor stabilite la articolul 494 alineatele (1) și (2), cu respectarea principiilor menționate la articolul 494 alineatul (3).
- (2) Fiecare parte își bazează măsurile menționate la alineatul (1) pe cele mai bune avize științifice disponibile.

Niciuna dintre părți nu aplică măsurile menționate la alineatul (1) navelor celeilalte părți în apele sale decât dacă aplică aceleași măsuri și propriilor nave.

Al doilea paragraf nu aduce atingere obligațiilor care revin părților în temeiul Acordului privind măsurile de competență statului portului, al sistemului de control și asigurare a respectării normelor adoptat de Comisia pentru pescuit în Atlanticul de Nord-Est, al măsurilor de conservare și executare ale Organizației de Pescuit în Atlanticul de Nord-Vest și al Recomandării 18-09 a Comisiei Internaționale pentru Conservarea Tonului din Oceanul Atlantic privind măsurile de competență statului portului pentru prevenirea, descurajarea și eliminarea pescuitului ilegal, nedeclarat și nereglementat.

Comitetul specializat privind pescuitul poate modifica lista obligațiilor internaționale preexistente menționate la al treilea paragraf.

(3) Fiecare parte notifică celeilalte părți noile măsuri menționate la alineatul (1) care ar putea să afecțeze navele celeilalte părți înainte ca aceste măsuri să fie aplicate, lăsând astfel suficient timp celeilalte părți pentru a putea prezenta observații sau a solicita clarificări.

## ARTICOLUL 497

## Autorizații, conformitate și asigurarea respectării normelor

- (1) În cazul în care navele au acces, în vederea pescuitului, în apele celeilalte părți în conformitate cu articolul 500 și cu articolul 502:
  - (a) fiecare parte comunică cu suficient timp înainte celeilalte părți o listă cu navele pentru care partea respectivă dorește să obțină autorizații sau licențe de pescuit; și
  - (b) cealaltă parte emite autorizații sau licențe de pescuit.
- (2) Fiecare parte ia toate măsurile necesare pentru a asigura respectarea de către navele sale a normelor aplicabile navelor respective în apele celeilalte părți, inclusiv a condițiilor aplicabile pentru eliberarea de autorizații sau licențe.

## CAPITOLUL 3

## DISPOZIȚII PRIVIND ACCESUL LA APE ȘI RESURSE

## ARTICOLUL 498

## Posibilități de pescuit

- (1) Până la data de 31 ianuarie a fiecărui an, părțile cooperează pentru a stabili calendarul consultărilor, cu scopul de a conveni asupra TAC pentru stocurile enumerate în anexa 35 pentru anul sau anii următori. Calendarul respectiv ține cont și de alte consultări care au loc anual între statele de coastă și care afectează fie una dintre părți, fie pe amândouă.
- (2) Părțile organizează în fiecare an consultări pentru a conveni, până la data de 10 decembrie a fiecărui an, TAC pentru anul următor pentru stocurile enumerate în anexa 35. Aceste consultări includ un schimb de opinii timpuriu cu privire la priorități, care are loc de îndată ce sunt primite avizele privind nivelul TAC. Părțile convin asupra TAC:
- (a) pe baza celor mai bune avize științifice disponibile, precum și a altor factori relevanți, inclusiv a aspectelor socioeconomice; și
  - (b) în conformitate cu eventualele strategii multianuale aplicabile în materie de conservare și de administrare convenite de către părți.

- (3) Cotele din TAC care revin părților pentru stocurile enumerate în anexa 35 se repartizează între părți în conformitate cu cotele prevăzute în anexa respectivă.
- (4) În cadrul consultărilor anuale pot fi abordate, printre altele:
- (a) transferurile de părți din cotele din TAC ale unei părți către cealaltă parte;
  - (b) o listă a stocurilor pentru care pescuitul este interzis;
  - (c) stabilirea TAC pentru orice stoc care nu este enumerat în anexa 35 sau în anexa 36 și cotele care revin părților din stocurile respective;
  - (d) măsurile de gestionare a pescuitului, inclusiv, dacă este cazul, reglementarea efortului de pescuit;
  - (e) stocurile de interes reciproc pentru părți, altele decât cele enumerate în anexele la prezenta rubrică.
- (5) Părțile pot organiza consultări cu scopul de a conveni asupra modificării TAC, în cazul în care oricare dintre părți solicită acest lucru.
- (6) Șefii de delegație ai părților întocmesc și semnează un proces-verbal care cuprinde aspectele asupra cărora părțile au căzut de acord în cursul consultărilor derulate în temeiul prezentului articol.

(7) Fiecare parte notifică cu suficient timp înainte celeilalte părți intenția sa de a stabili sau a modifica TAC pentru stocurile enumerate în anexa 37.

(8) Părțile stabilesc un mecanism pentru transferurile anuale voluntare de posibilități de pescuit între părți, care ar urma să aibă loc în fiecare an. Comitetul specializat privind pescuitul stabilește detaliile acestui mecanism. Părțile iau în considerare posibilitatea de a efectua transferuri de posibilități de pescuit pentru stocurile care sunt sau se preconizează că vor fi subexploatate, disponibile la valoarea de piață prin intermediul acestui mecanism.

## ARTICOLUL 499

### TAC provizorii

(1) În cazul în care, până la data de 10 decembrie, nu au convenit cu privire la TAC pentru un stoc enumerat în anexa 35 sau în tabelul A sau B din anexa 36, părțile reiau imediat consultările, cu scopul constant de a conveni cu privire la TAC. Părțile mențin un dialog regulat, cu scopul de a explora toate opțiunile posibile pentru a ajunge la un acord în cel mai scurt timp posibil.

(2) În cazul în care, până la data de 20 decembrie, nu a fost convenit cu privire la TAC pentru un stoc enumerat în anexa 35 sau în tabelele A și B din anexa 36, fiecare parte stabilește o TAC provizorie corespunzătoare nivelului recomandat de ICES, care se va aplica începând cu data de 1 ianuarie.

(3) Prin derogare de la alineatul (2), TAC pentru stocurile speciale se stabilește în conformitate cu orientările adoptate în temeiul alineatului (5).

- (4) În sensul prezentului articol, „stocuri speciale” înseamnă:
- (a) stocurile pentru care avizul ICES prevede zero capturi;
  - (b) stocurile capturate în cadrul unei activități de pescuit mixt, în cazul în care stocul respectiv sau un alt stoc din cadrul aceleiași zone de pescuit este vulnerabil; sau
  - (c) alte stocuri care, în opinia părților, necesită un tratament special.
- (5) Până la 1 iulie 2021, Comitetul specializat privind pescuitul adoptă orientări pentru stabilirea TAC provizorii pentru stocurile speciale.
- (6) În fiecare an în care se primesc avize din partea ICES cu privire la TAC, părțile poartă discuții în cursul cărora abordează, cu prioritate, stocurile speciale și aplicarea eventualelor orientări prevăzute la alineatul (5) cu privire la stabilirea TAC provizorii de către fiecare parte.
- (7) Fiecare parte stabilește cota care îi revine pentru fiecare dintre TAC provizorii, care nu trebuie să depășească cota care îi este repartizată, astfel cum figurează în anexa corespunzătoare.
- (8) TAC provizorii și cotele menționate la alineatele (2), (3) și (7) se aplică până când se ajunge la un acord în temeiul alineatului (1).
- (9) Fiecare parte notifică imediat celeilalte părți TAC provizorii care îi revin în temeiul alineatelor (2) și (3) și cota sa provizorie din fiecare dintre aceste TAC, în temeiul alineatului (7).

## ARTICOLUL 500

## Accesul la ape

- (1) Cu condiția ca TAC să fi fost convenite, fiecare parte acordă navelor celeilalte părți acces, în vederea pescuitului, în apele sale din subzonele ICES relevante în anul respectiv. Accesul se acordă la nivelul și în condițiile stabilite în cadrul acestor consultări anuale.
- (2) Părțile pot conveni, în cadrul consultărilor anuale, asupra unor condiții specifice suplimentare privind accesul în ceea ce privește:
- (a) posibilitățile de pescuit convenite;
  - (b) orice strategii multianuale pentru stocurile care nu fac obiectul cotelor, elaborate în temeiul articolului 508 alineatul (1) litera (c); și
  - (c) orice măsuri tehnice și de conservare convenite de părți, fără a aduce atingere articolului 496.
- (3) Părțile desfășoară consultările anuale, inclusiv cu privire la nivelul și condițiile de acces menționate la alineatul (1), cu bună-credință și cu obiectivul de a asigura un echilibru reciproc satisfăcător între interesele ambelor părți.



- (4) Mai exact, rezultatul consultărilor anuale ar trebui să conducă, în mod normal, la acordarea de către fiecare parte:
- (a) a accesului reciproc, în vederea pescuitului, la stocurile enumerate în anexa 35 și în tabelele A, B și F din anexa 36 în ZEE ale celeilalte părți [sau, în cazul în care accesul este acordat în temeiul literei (c), în ZEE și în diviziunile menționate la litera respectivă] la un nivel care este în mod rezonabil proporțional cu cotele respective din TAC ale părților;
  - (b) a accesului reciproc, în vederea pescuitului, la stocurile care nu fac obiectul cotelor, în ZEE ale celeilalte părți [sau, în cazul în care accesul este acordat în temeiul literei (c), în ZEE și în diviziunile menționate la litera respectivă] la un nivel cel puțin egal cu tonajul mediu pescuit de partea respectivă în apele celeilalte părți în perioada 2012-2016; și
  - (c) a accesului la apele părților, la o distanță cuprinsă între șase și douăsprezece mii marine de linia de bază din diviziunile ICES 4c și 7d-g, al navelor eligibile, în măsura în care navele de pescuit ale Uniunii și navele de pescuit ale Regatului Unit aveau acces la apele respective la 31 decembrie 2020.

În sensul literei (c), „navă eligibilă” înseamnă o navă a unei părți care a pescuit în zona menționată în teza anterioară în patru dintre anii cuprinși între 2012 și 2016 sau înlocuirea sa directă.

Consultările anuale menționate la litera (c) pot include angajamente financiare corespunzătoare și transferuri de cote între părți.

- (5) În timpul aplicării TAC provizorii și până la momentul convenirii TAC, părțile acordă acces provizoriu, în vederea pescuitului, în subzonele ICES relevante, după cum urmează:
- (a) în cazul stocurilor enumerate în anexa 35 și al stocurilor care nu fac obiectul cotelor, de la 1 ianuarie până la 31 martie, la nivelurile prevăzute la alineatul (4) literele (a) și (b);
  - (b) în cazul stocurilor enumerate în anexa 36, de la 1 ianuarie până la 14 februarie, la nivelurile prevăzute la alineatul (4) litera (a); și
  - (c) în ceea ce privește accesul, în vederea pescuitului, în zona cuprinsă între șase și douăsprezece mii marine, accesul în conformitate cu alineatul (4) litera (c) de la 1 ianuarie până la 31 ianuarie, la un nivel echivalent cu tonajul mediu lunar pescuit în zona respectivă în cele trei luni anterioare.

Pentru fiecare dintre stocurile relevante menționate la literele (a) și (b), acest acces este proporțional cu procentul mediu al cotei din TAC anuale a unei părți pe care navele părții respective l-au pescuit în apele celeilalte părți în subzonele ICES relevante în aceeași perioadă din cei trei ani calendaristici anteriori. Aceeași dispoziție se aplică, *mutatis mutandis*, în ceea ce privește accesul, în vederea pescuitului, la stocurile care nu fac obiectul cotelor.

Până la data de 15 ianuarie în ceea ce privește situația de la litera (c) din prezentul alineat, până la 31 ianuarie în ceea ce privește stocurile enumerate în anexa 36 și până la data de 15 martie în ceea ce privește toate celelalte stocuri, fiecare parte notifică celeilalte părți modificarea nivelului și a condițiilor de acces la ape care se va aplica începând cu data de 1 februarie în ceea ce privește situația de la litera (c) din prezentul alineat, începând cu data de 15 februarie în ceea ce privește stocurile enumerate în anexa 36 și începând cu data de 1 aprilie în ceea ce privește toate celelalte stocuri pentru subzonele ICES relevante.

(6) Fără a aduce atingere articolului 499 alineatele (1) și (8), după perioada de o lună în ceea ce privește situația de la alineatul (5) litera (c) din prezentul articol, de o lună și jumătate în ceea ce privește stocurile enumerate în anexa 36 și de trei luni în ceea ce privește toate celelalte stocuri, părțile fac tot posibilul pentru a conveni, la nivelul geografic corespunzător, asupra unor noi dispoziții provizorii în materie de acces, astfel încât impactul perturbator asupra activităților de pescuit să fie minim.

(7) Atunci când acordă accesul în temeiul alineatului (1) din prezentul articol, oricare dintre părți poate ține seama de respectarea de către o navă sau un grup de nave a normelor aplicabile în apele sale în cursul anului precedent și a măsurilor luate de cealaltă parte în temeiul articolului 497 alineatul (2) în cursul anului precedent.

(8) Prezentul articol se aplică sub rezerva anexei 38.

## ARTICOLUL 501

### Măsuri compensatorii în caz de retragere sau de reducere a accesului

(1) În urma primirii unei notificări din partea unei părți („partea-gazdă”) în temeiul articolului 500 alineatul (5), cealaltă parte („partea care desfășoară activitatea de pescuit”) poate lua măsuri compensatorii proporționale cu impactul economic și societal al modificării nivelului și condițiilor de acces la ape. Impactul respectiv se măsoară pe baza unor date concrete fiabile și nu doar pe baza unor ipoteze și posibilități îndepărtate. Acordând prioritate măsurilor compensatorii care vor perturba cel mai puțin funcționarea prezentului acord, partea care desfășoară activitatea de pescuit poate suspenda, integral sau parțial, accesul la apele sale și tratamentul tarifăr preferențial acordat produselor pescărești în temeiul articolului 21.

(2) O măsură compensatorie menționată la alineatul (1) din prezentul articol poate intra în vigoare cel mai devreme la 7 zile după ce partea care desfășoară activitatea de pescuit a transmis părții-gazdă o notificare privind intenția sa de suspendare, astfel cum se menționează la alineatul (1) din prezentul articol, și, în orice caz, nu mai devreme de data de 1 februarie în ceea ce privește situația de la articolul 500 alineatul (5) litera (c), nu mai devreme de 15 februarie în ceea ce privește anexa 36 și nu mai devreme de 1 aprilie în ceea ce privește toate celelalte stocuri. Părțile se consultă în cadrul Comitetului specializat în vederea ajungerii la o soluție reciproc acceptabilă. În notificarea respectivă se precizează:

- (a) data la care partea care desfășoară activitatea de pescuit intenționează să aplice suspendarea; și
- (b) obligațiile care fac obiectul suspendării și nivelul suspendării preconizate.

(3) După primirea notificării privind măsurile compensatorii în conformitate cu alineatul (2) din prezentul articol, partea-gazdă poate solicita constituirea unei instanțe de arbitraj în temeiul articolului 739, fără a recurge la consultări în conformitate cu articolul 738. Instanța de arbitraj poate doar să verifice compatibilitatea măsurilor compensatorii cu alineatul (1) din prezentul articol. Instanța de arbitraj soluționează diferendul în regim de urgență în sensul articolului 744.

(4) În cazul în care condițiile pe baza cărora au fost luate măsurile compensatorii menționate la alineatul (1) nu mai sunt îndeplinite, măsurile respective sunt imediat retrase.

(5) În urma pronunțării în cadrul procedurii menționate la alineatul (3) din prezentul articol a unei hotărâri împotriva părții care desfășoară activitatea pescuit, partea-gazdă poate solicita instanței de arbitraj, în termen de 30 de zile de la hotărârea acesteia, să stabilească un nivel de suspendare a obligațiilor în temeiul prezentului acord care să nu depășească nivelul echivalent cu anularea sau reducerea avantajelor cauzată de aplicarea măsurilor compensatorii, în cazul în care constată o incompatibilitate semnificativă a măsurilor compensatorii cu dispozițiile alineatului (1) din prezentul articol. Cererea propune un nivel de suspendare care să fie compatibil cu principiile prevăzute la alineatul (1) din prezentul articol și cu toate principiile relevante prevăzute la articolul 761. Partea-gazdă poate aplica un nivel de suspendare a obligațiilor în temeiul prezentului acord care să fie în concordanță cu nivelul de suspendare stabilit de instanța de arbitraj, cel mai devreme la 15 zile după pronunțarea hotărârii.

(6) Niciuna dintre părți nu poate invoca Acordul OMC sau orice alt acord internațional pentru a împiedica cealaltă parte să suspende obligații în temeiul prezentului articol.

## ARTICOLUL 502

Dispoziții speciale de acces cu privire la Domeniul Guernsey, Domeniul Jersey și Insula Man

(1) Prin derogare de la articolul 500 alineatul (1) și alineatele (3)-(7), de la articolul 501 și de la anexa 38, fiecare parte acordă navelor celeilalte părți un acces la pescuit în apele sale care reflectă natura și anvergura reală a activității de pescuit pe care se poate demonstra că au desfășurat-o în cursul perioadei cuprinse între 1 februarie 2017 și 31 ianuarie 2020 navele eligibile ale celeilalte părți în apele sale și în temeiul oricăror dispoziții ale tratatului existente la 31 ianuarie 2020.

- (2) În sensul prezentului articol și în măsura în care celelalte articole din prezenta rubrică se aplică în ceea ce privește modalitățile de acces stabilite în prezentul articol:
- (a) „navă eligibilă” înseamnă, în ceea ce privește activitatea de pescuit desfășurată în apele adiacente Domeniului Guernsey, Domeniului Jersey, Insulei Man sau ale unui stat membru, orice navă care a pescuit în marea teritorială adiacentă teritoriului respectiv sau statului membru respectiv timp de peste 10 zile în oricare dintre cele trei perioade de 12 luni care se încheie la 31 ianuarie sau între 1 februarie 2017 și 31 ianuarie 2020;
  - (b) „navă” (a unei părți) înseamnă, în ceea ce privește Regatul Unit, o navă de pescuit care arborează pavilionul Regatului Unit și este înmatriculată în Domeniul Guernsey, Domeniul Jersey sau Insula Man și care deține o licență eliberată de o administrație a pescuitului din Regatul Unit;
  - (c) „ape” (ale unei părți) înseamnă:
    - (i) în ceea ce privește Uniunea, marea teritorială adiacentă unui stat membru; și
    - (ii) în ceea ce privește Regatul Unit, marea teritorială adiacentă Domeniului Guernsey, Domeniului Jersey și Insulei Man, luate fiecare în parte;

(3) La cererea oricăreia dintre părți, Consiliul de parteneriat decide, în termen de 90 de zile de la intrarea în vigoare a prezentului acord, că prezentul articol, articolul 503 și orice alte dispoziții din prezenta rubrică în măsura în care acestea se referă la modalitățile prevăzute la articolele respective, precum și articolul 520 alineatele (3)-(8) încetează să se aplice în ceea ce privește Domeniul Guernsey, Domeniul Jersey sau Insula Man ori mai multe dintre aceste teritorii, după 30 de zile de la decizia respectivă.

(4) Consiliul de parteneriat poate decide să modifice prezentul articol, articolul 503 și orice alte dispoziții din prezenta rubrică în măsura în care acestea se referă la modalitățile prevăzute la articolele respective.

### ARTICOLUL 503

Perioadele de notificare referitoare la importul și debarcarea directă a produselor pescărești

(1) Uniunea aplică următoarele perioade de notificare în ceea ce privește produsele pescărești care au fost capturate, în marea teritorială adiacentă acestor teritorii sau în marea teritorială adiacentă unui stat membru, de nave arborând pavilionul Regatului Unit și înmatriculate în Domeniul Guernsey sau în Domeniul Jersey:

(a) o notificare prealabilă transmisă cu cel puțin trei ore și cel mult cinci ore înainte de debarcarea produselor pescărești proaspete pe teritoriul Uniunii;

- (b) o notificare prealabilă privind certificatul de captură validat pentru circulația directă a transporturilor de produse pescărești pe mare, transmisă cu cel puțin o oră și cel mult trei ore înainte de ora estimată de sosire la locul de intrare pe teritoriul Uniunii.
- (2) Exclusiv în sensul prezentului articol, „produse pescărești” înseamnă toate speciile de pești, moluște și crustacee marine.

## ARTICOLUL 504

### Armonizarea zonelor de gestionare

- (1) Până la 1 iulie 2021, părțile solicită avizul ICES cu privire la armonizarea zonelor de gestionare și a unităților de evaluare utilizate de ICES pentru stocurile marcate cu un asterisc în anexa 35.
- (2) În termen de șase luni de la primirea avizului menționat la alineatul (1), părțile analizează împreună avizul respectiv și iau în considerare împreună eventuale ajustări ale zonelor de gestionare ale stocurilor în cauză, cu scopul de a conveni asupra modificărilor necesare în lista stocurilor și cotelor enumerate în anexa 35.



## ARTICOLUL 505

## Cote din TAC pentru anumite alte stocuri

- (1) Cotele respective din TAC ale părților pentru anumite alte stocuri sunt prezentate în anexa 36.
- (2) Fiecare parte notifică statelor și organizațiilor internaționale relevante cotele care îi revin în conformitate cu acordul de repartizare a cotelor prevăzut în tabelele A-D din anexa 36.
- (3) Orice modificări ulterioare ale acestor cote în tabelele C și D din anexa 36 sunt de competența forurilor multilaterale relevante.
- (4) Fără a aduce atingere competențelor Consiliului de parteneriat prevăzute la articolul 508 alineatul (3), orice modificare ulterioară a cotelor din tabelele A și B din anexa 36 survenită după 30 iunie 2026 este de competența forurilor multilaterale relevante.
- (5) Ambele părți aplică, în ceea ce privește gestionarea stocurilor respective din tabelele A-D din anexa 36, o abordare compatibilă cu obiectivele și principiile prevăzute la articolul 494.

## CAPITOLUL 4

## DISPOZIȚII PRIVIND GUVERNANȚA

## ARTICOLUL 506

## Măsuri de remediere și soluționarea litigiilor

- (1) În ceea ce privește o presupusă nerespectare de către una dintre părți („partea pârâtă”) a prezentei rubrici [care nu are legătură cu nerespectările presupuse menționate la alineatul (2)], cealaltă parte („partea reclamantă”), după notificarea părții pârâte:
- (a) poate suspenda, total sau parțial, accesul la apele sale și tratamentul tarifar preferențial acordat produselor pescărești în temeiul articolului 21; și
  - (b) în cazul în care consideră că suspendarea menționată la litera (a) de la prezentul alineat nu este proporțională cu impactul economic și societal al presupusei nerespectări, poate suspenda, total sau parțial, tratamentul tarifar preferențial al altor mărfuri în temeiul articolului 21; și
  - (c) în cazul în care consideră că suspendarea menționată la literele (a) și (b) de la prezentul alineat nu este proporțională cu impactul economic și societal al presupusei nerespectări, poate suspenda, total sau parțial, obligațiile prevăzute la rubrica întâi din prezenta parte, cu excepția titlului XI. În cazul în care rubrica întâi din prezenta parte este suspendată în totalitate, se suspendă și rubrica a treia din prezenta parte.

(2) În ceea ce privește o presupusă nerespectare de către una dintre părți („partea pârâtă”) a articolului 502, a articolului 503 sau a oricărei alte dispoziții din prezenta rubrică în măsura în care se referă la modalitățile prevăzute la articolele respective, cealaltă parte („partea reclamantă”), după notificarea părții pârâte:

- (a) poate suspenda, total sau parțial, accesul la apele sale în sensul articolului 502;
- (b) în cazul în care consideră că suspendarea menționată la litera (a) de la prezentul alineat nu este proporțională cu impactul economic și societal al presupusei nerespectări, poate suspenda, total sau parțial, tratamentul tarifăr preferențial acordat produselor pescărești în temeiul articolului 21;
- (c) în cazul în care consideră că suspendarea menționată la literele (a) și (b) de la prezentul alineat nu este proporțională cu impactul economic și societal al presupusei nerespectări, poate suspenda, total sau parțial, tratamentul tarifăr preferențial al altor mărfuri în temeiul articolului 21.

Prin derogare de la alineatul (1) din prezentul articol, nu pot fi adoptate măsuri de remediere care ar afecta modalitățile stabilite la articolul 502, la articolul 503 sau de orice alte dispoziții din prezenta rubrică în măsura în care se referă la modalitățile prevăzute la articolele respective, ca urmare a unei presupuse nerespectări de către una dintre părți a dispozițiilor prezentei rubrici care nu au legătură cu respectivele modalități.

(3) Măsurile menționate la alineatele (1) și (2) sunt proporționale cu presupusa nerespectare de către partea pârâtă și cu impactul economic și societal cauzat de nerespectare.

(4) O măsură menționată la alineatele (1) și (2) poate intra în vigoare după cel puțin 7 zile calendaristice de la data la care partea reclamantă a notificat părții pârâte suspendarea propusă. Părțile se consultă în cadrul Comitetului specializat privind pescuitul în vederea ajungerii la o soluție reciproc acceptabilă. În notificarea respectivă se precizează:

- (a) în ce fel partea reclamantă consideră că partea pârâtă nu și-a îndeplinit obligațiile;
- (b) data la care partea reclamantă intenționează să aplice suspendarea; și
- (c) nivelul suspendării preconizate.

(5) Partea reclamantă trebuie, în termen de 14 zile de la notificarea menționată la alineatul (4) din prezentul articol, să invoce presupusa nerespectare de către partea pârâtă a prezentei rubrici, astfel cum se menționează la alineatele (1) și (2) din prezentul articol, solicitând constituirea unei instanțe de arbitraj în conformitate cu articolul 739. Se recurge la procedura de arbitraj în temeiul prezentului articol fără a se recurge în prealabil la consultări în temeiul articolului 738. Diferendul se soluționează de către o instanță de arbitraj în regim de urgență în sensul articolului 744.

(6) Suspendarea încetează să se aplice atunci când:

- (a) partea reclamantă este convinsă că partea pârâtă își îndeplinește obligațiile relevante în temeiul prezentei rubrici; sau

(b) instanța de arbitraj a decis că partea pârâtă nu este în situația de a nu-și fi îndeplinit obligațiile relevante în temeiul prezentei rubrici.

(7) În urma pronunțării în cadrul procedurii menționate la alineatul (5) din prezentul articol a unei hotărâri împotriva părții reclamante, partea pârâtă poate solicita instanței de arbitraj, în termen de 30 de zile de la hotărârea acesteia, să stabilească un nivel de suspendare a obligațiilor în temeiul prezentului acord care să nu depășească nivelul echivalent anulării sau reducerii avantajelor cauzate de aplicarea măsurilor de remediere, în cazul în care constată o incompatibilitate semnificativă a măsurilor semnificativă a măsurilor de remediere cu alineatul (1) sau (2) din prezentul articol. Cererea propune un nivel de suspendare care să fie compatibil cu alineatul (1) sau (2) din prezentul articol și cu toate principiile relevante prevăzute la articolul 761. Partea pârâtă poate aplica un nivel de suspendare a obligațiilor în temeiul prezentului acord care să fie în concordanță cu nivelul de suspendare stabilit de instanța de arbitraj, cel mai devreme la 15 zile după pronunțarea hotărârii.

(8) Niciuna dintre părți nu poate invoca Acordul OMC sau orice alt acord internațional pentru a împiedica cealaltă parte să suspende obligații în temeiul prezentului articol.

## ARTICOLUL 507

### Schimbul de date

Părțile își comunică una alteia informațiile necesare pentru sprijinirea punerii în aplicare a prezentei rubrici, sub rezerva legislației fiecărei părți.

## ARTICOLUL 508

## Comitetul specializat privind pescuitul

- (1) Comitetul specializat privind pescuitul poate, în special:
  - (a) să ofere un forum de discuții și cooperare cu privire la gestionarea durabilă a pescuitului;
  - (b) să aibă în vedere elaborarea unor strategii multianuale de conservare și gestionare ca bază pentru stabilirea TAC și a altor măsuri de gestionare;
  - (c) să elaboreze strategii multianuale pentru conservarea și gestionarea stocurilor care nu fac obiectul cotelor, astfel cum se menționează la articolul 500 alineatul (2) litera (b);
  - (d) să aibă în vedere măsuri de gestionare și de conservare a resurselor halieutice, inclusiv măsuri de urgență și măsuri de asigurare a selectivității pescuitului;
  - (e) să exploreze diferite abordări cu privire la colectarea de date în scop științific și pentru gestionarea pescuitului, la punerea în comun a unor astfel de date (inclusiv a informațiilor relevante pentru monitorizarea, controlul și asigurarea respectării normelor) și la consultarea organismelor științifice cu privire la cele mai bune avize științifice disponibile;

- (f) să aibă în vedere măsuri de asigurare a respectării normelor aplicabile, inclusiv programe comune de control, monitorizare și supraveghere, precum și măsuri de asigurare a schimbului de date pentru a facilita monitorizarea utilizării posibilităților de pescuit și controlul și asigurarea respectării normelor;
- (g) să elaboreze orientările privind stabilirea TAC menționate la articolul 499 alineatul (5);
- (h) să pregătească consultările anuale;
- (i) să examineze aspectele legate de desemnarea porturilor de debarcare, inclusiv facilitarea notificării în timp util de către părți a acestor desemnări și a oricăror modificări ale desemnărilor respective;
- (j) să stabilească termene pentru notificarea măsurilor menționate la articolul 496 alineatul (3), pentru comunicarea listelor de nave menționate la articolul 497 alineatul (1) și pentru notificarea menționată la articolul 498 alineatul (7);
- (k) să ofere un for pentru consultări în temeiul articolului 501 alineatul (2) și al articolului 506 alineatul (4);
- (l) să elaboreze orientări pentru a sprijini aplicarea practică a articolului 500;
- (m) să dezvolte un mecanism pentru transferurile voluntare anuale ale posibilităților de pescuit între părți, astfel cum se menționează la articolul 498 alineatul (8); și
- (n) să aibă în vedere aplicarea și punerea în aplicare a articolului 502 și a articolului 503.

- (2) Comitetul specializat privind pescuitul poate adopta măsuri, inclusiv decizii și recomandări:
- (a) cu privire la aspectele convenite între părți în urma consultărilor organizate în temeiul articolului 498;
  - (b) cu privire la aspectele menționate la alineatul (1) literele (b), (c), (d), (e), (f), (g), (i), (j), (l), (m) și (n) din prezentul articol;
  - (c) de modificare a listei obligațiilor internaționale preexistente menționate la articolul 496 alineatul (2);
  - (d) cu privire la orice alt aspect al cooperării în materie de gestionare durabilă a pescuitului care intră sub incidența prezentei rubrici; și
  - (e) cu privire la modalitățile de revizuire în temeiul articolului 510.
- (3) Consiliul de parteneriat are competența de a modifica anexele 35, 36 și 37.



## ARTICOLUL 509

## Denunțare

(1) Fără a aduce atingere articolului 779 sau articolului 521, fiecare parte poate denunța în orice moment prezenta rubrică printr-o notificare scrisă transmisă pe cale diplomatică. În acest caz, rubrica întâi, rubrica a doua, rubrica a treia și prezenta rubrică încetează să mai fie în vigoare în prima zi a celei de a noua luni de la data notificării.

(2) În cazul denunțării prezentei rubrici în temeiul alineatului (1) din prezentul articol, al articolului 779 sau al articolului 521, obligațiile asumate de părți în temeiul prezentei rubrici pentru anul în curs în momentul în care prezenta rubrică încetează să mai fie în vigoare continuă să se aplice până la sfârșitul anului.

(3) În pofida alineatului (1) din prezentul articol, rubrica a doua poate rămâne în vigoare în cazul în care părțile sunt de acord să integreze părțile relevante ale titlului XI din rubrica întâi.

(4) Prin derogare de la alineatele (1)-(3) din prezentul articol și fără a aduce atingere articolului 779 sau articolului 521:

(a) cu excepția cazului în care părțile convin altfel, articolul 502, articolul 503 sau orice altă dispoziție din prezenta rubrică în măsura în care se referă la modalitățile prevăzute la articolele respective rămân în vigoare până când:

(i) sunt denunțate de oricare dintre părți, prin transmiterea celeilalte părți a unei notificări prealabile scrise de denunțare cu un preaviz de trei ani; sau

- (ii) la data la care alineatele articolul 520 alineatele (3)-(5) încetează să mai fie în vigoare, dacă această dată survine mai devreme;
  
- (b) în sensul literei (a) punctul (i), poate fi transmisă o notificare de denunțare în ceea ce privește Domeniul Guernsey, Domeniul Jersey sau Insula Man ori mai multe dintre aceste teritorii, iar articolul 502, articolul 503 și orice alte dispoziții din prezenta rubrică, în măsura în care se referă la modalitățile prevăzute la articolele respective, rămână în vigoare în ceea ce privește teritoriile cu privire la care nu a fost trimisă o notificare de denunțare; și
  
- (c) în sensul literei (a) punctul (ii), în cazul în care articolul 520 alineatele (3)-(5) încetează să fie în vigoare în ceea ce privește Domeniul Guernsey, Domeniul Jersey sau Insula Man ori mai multe dintre aceste teritorii (dar nu toate), articolul 502, articolul 503 și orice alte dispoziții din prezenta rubrică, în măsura în care se referă la modalitățile prevăzute la articolele respective, rămână în vigoare în ceea ce privește teritoriile cu privire la care articolul 520 alineatele (3)-(5) rămân în vigoare.

## ARTICOLUL 510

### Clauza de revizuire

- (1) Părțile revizuiesc împreună, în cadrul Consiliului de parteneriat, punerea în aplicare a prezentei rubrici după patru ani de la încheierea perioadei de adaptare menționate la articolul 1 din anexa 38, cu scopul de a vedea dacă dispozițiile acesteia, inclusiv cele referitoare la accesul la ape, pot fi codificate și consolidate în continuare.

- (2) O astfel de revizuire poate fi efectuată din nou ulterior, din patru în patru ani, primul astfel de interval survenind după patru ani de la încheierea primei revizuirii.
- (3) Părțile decid în prealabil cu privire la modalitățile de revizuire în cadrul Comitetului specializat privind pescuitul.
- (4) În cadrul revizuirii are loc în special evaluarea în raport cu anii anteriori:
- (a) a dispozițiilor privind accesul la apele celeilalte părți în temeiul articolului 500;
  - (b) a cotelor TAC prevăzute în anexele 35, 36 și 37;
  - (c) a numărului și anvergurii transferurilor în cadrul consultărilor anuale organizate în temeiul articolului 498 alineatul (4) și a oricăror transferuri efectuate în temeiul articolului 498 alineatul (8);
  - (d) a fluctuațiilor TAC anuale;
  - (e) a respectării de către ambele părți a dispozițiilor din prezenta rubrică și a respectării de către navele fiecărei părți a normelor aplicabile navelor respective atunci când se află în apele celeilalte părți;
  - (f) a naturii și a gradului de cooperare în temeiul prezentei rubrici; și
  - (g) a oricărui alt element pe care părțile îl decid în prealabil prin intermediul Comitetului specializat privind pescuitul.

## ARTICOLUL 511

## Relația cu alte acorduri

(1) Sub rezerva alineatului (2), prezenta rubrică nu aduce atingere altor acorduri existente între părți privind activitățile de pescuit ale navelor uneia dintre părți în zona de jurisdicție a celeilalte părți.

(2) Prezenta rubrică înlocuiește orice acorduri sau înțelegeri existente privind activitățile de pescuit ale navelor de pescuit ale Uniunii în marea teritorială adiacentă Domeniului Guernsey, Domeniului Jersey sau Insulei Man și în ceea ce privește pescuitul de către navele de pescuit ale Regatului Unit înmatriculate în Domeniul Guernsey, în Domeniul Jersey sau în Insula Man în marea teritorială adiacentă unui stat membru. Cu toate acestea, în cazul în care Consiliul de parteneriat a luat o decizie în conformitate cu articolul 502 potrivit căreia prezentul acord încetează să se aplice în ceea ce privește Domeniul Guernsey, Domeniul Jersey sau Insula Man, acordurile sau înțelegerile relevante nu sunt înlocuite în ceea ce privește teritoriul sau teritoriile cu privire la care a fost luată o astfel de decizie.

## RUBRICA A ȘASEA

## ALTE DISPOZIȚII

## ARTICOLUL 512

## Definiții

În absența unor dispoziții contrare, în sensul părții a doua, al Protocolului privind asistența administrativă reciprocă în domeniul vamal și al Protocolului privind cooperarea administrativă și combaterea fraudelor în domeniul taxei pe valoarea adăugată și privind asistența reciprocă în materie de recuperare a creanțelor legate de taxe și impozite, se aplică următoarele definiții:

- (a) „autoritate vamală” înseamnă:
  - (i) în ceea ce privește Uniunea, serviciile Comisiei Europene competente în domeniul vamal sau, după caz, administrațiile vamale și orice alte autorități împuternicite în statele membre ale Uniunii să aplice și să asigure respectarea legislației vamale; și

- (ii) în ceea ce privește Regatul Unit, *Her Majesty's Revenue and Customs* (Administrația Fiscală și Vamală din Regatul Unit) și orice altă autoritate competentă în domeniul vamal;
- (b) „taxă vamală” înseamnă orice taxă sau impunere de orice tip, care se aplică la importul unei mărfi sau în legătură cu acesta, însă nu include:
  - (i) o impunere echivalentă cu o taxă internă stabilită în conformitate cu articolul 19;
  - (ii) o taxă antidumping, o taxă de salvagardare specială, o taxă compensatorie sau o taxă de salvagardare aplicată în conformitate cu GATT 1994, cu Acordul antidumping, cu Acordul privind agricultura, cu Acordul privind subvențiile și măsurile compensatorii și cu Acordul privind măsurile de salvagardare, după caz; sau
  - (iii) o taxă sau altă impunere la import sau în legătură cu acesta, care este limitată ca valoare la costul aproximativ al serviciilor furnizate;
- (c) „CPC” înseamnă Clasificarea centrală provizorie a produselor (Statistical Papers, seria M, nr. 77, Departamentul Afaceri Sociale și Economice Internaționale, Oficiul de Statistică al Organizației Națiunilor Unite, New York, 1991);
- (d) „existent” înseamnă în vigoare la data intrării în vigoare a prezentului acord;
- (e) „mărfuri ale unei părți” înseamnă produse interne în înțelesul GATT 1994 și include mărfurile originare din partea respectivă;

- (f) „Sistemul armonizat” sau „SA” înseamnă Sistemul armonizat de denumire și codificare a mărfurilor, inclusiv toate notele juridice și modificările acestuia, elaborat de Organizația Mondială a Vănilor;
- (g) „poziție” înseamnă primele patru cifre ale numărului de clasificare tarifară din Sistemul armonizat;
- (h) „persoană juridică” înseamnă orice entitate juridică constituită în mod corespunzător sau altfel organizată în temeiul legislației aplicabile, cu scop lucrativ sau nu, aflată în proprietate privată sau publică, inclusiv orice corporație, trust, societate de persoane, întreprindere comună, societate cu asociat unic sau asociație;
- (i) „măsură” înseamnă orice măsură a unei părți, sub formă de act cu putere de lege, act administrativ, normă, procedură, decizie, acțiune administrativă, cerință sau practică ori oricare altă formă<sup>1</sup>;
- (j) „măsuri luate de una dintre părți” înseamnă orice măsuri adoptate sau menținute de:
- (i) administrații sau autorități centrale, regionale sau locale; și

---

<sup>1</sup> Pentru mai multă certitudine, termenul „măsură” include omisiunea de acțiune.

- (ii) organisme neguvernamentale în exercitarea competențelor care le-au fost delegate de administrațiile sau autoritățile centrale, regionale sau locale;

„măsuri luate de una dintre părți” includ măsurile adoptate sau menținute de entitățile enumerate la punctele (i) și (ii) prin impunerea, dirijarea sau controlarea, în mod direct sau indirect, a comportamentului altor entități în legătură cu respectivele măsuri;

- (k) „persoană fizică a unei părți” înseamnă<sup>1</sup>:

- (i) în cazul Uniunii Europene, un resortisant al unui stat membru, în conformitate cu legislația acestuia<sup>2</sup>; și

- (ii) în cazul Regatului Unit, un cetățean britanic;

- (l) „persoană” înseamnă o persoană fizică sau juridică;

- (m) „măsură sanitară sau fitosanitară” înseamnă orice măsură menționată la punctul 1 din anexa A la Acordul SPS;

---

<sup>1</sup> Nu sunt incluse persoanele fizice care își au reședința pe teritoriul menționat la articolul 774 alineatul (3).

<sup>2</sup> Definiția persoanei fizice include și persoanele cu reședința permanentă în Republica Letonia care nu sunt cetățeni ai Republicii Letonia sau ai altui stat, dar care au dreptul, în conformitate cu legislația Republicii Letonia, să li se elibereze un pașaport pentru străini.



- (n) „țară terță” înseamnă o țară sau un teritoriu care se situează în afara domeniului de aplicare teritorială al prezentului acord; și
- (o) „OMC” înseamnă Organizația Mondială a Comerțului.

#### ARTICOLUL 513

##### Acorduri OMC

În sensul prezentului acord, se face trimitere la Acordurile OMC după cum urmează:

- (a) „Acordul privind agricultura” înseamnă Acordul privind agricultura inclus în anexa 1A la Acordul OMC;
- (b) „Acordul antidumping” înseamnă Acordul privind punerea în aplicare a articolului VI din Acordul general pentru tarife și comerț din 1994;

- (c) „GATS” înseamnă Acordul General privind Comerțul cu Servicii inclus în anexa 1B la Acordul OMC;
- (d) „GATT 1994” înseamnă Acordul general pentru tarife și comerț din 1994, inclus în anexa 1A la Acordul OMC;
- (e) „GPA” înseamnă Acordul privind achizițiile publice inclus în anexa 4 la Acordul OMC<sup>1</sup>;
- (f) „Acordul privind măsurile de salvagardare” înseamnă Acordul privind măsurile de salvagardare inclus în anexa 1A la Acordul OMC;
- (g) „Acordul SMC” înseamnă Acordul privind subvențiile și măsurile compensatorii inclus în anexa 1A la Acordul OMC;
- (h) „Acordul SPS” înseamnă Acordul privind aplicarea măsurilor sanitare și fitosanitare inclus în anexa 1A la Acordul OMC;
- (i) „Acordul BTC” înseamnă Acordul privind barierele tehnice în calea comerțului inclus în anexa 1A la Acordul OMC;
- (j) „Acordul TRIPS” înseamnă Acordul privind aspectele legate de comerț ale drepturilor de proprietate intelectuală inclus în anexa 1C la Acordul OMC; și

---

<sup>1</sup> Pentru mai multă certitudine, „GPA” se interpretează ca fiind GPA, astfel cum a fost modificat prin Protocolul de modificare a Acordului privind achizițiile publice, încheiat la Geneva la 30 martie 2012.

- (k) „Acordul OMC” înseamnă Acordul de la Marrakesh privind constituirea Organizației Mondiale a Comerțului, încheiat la 15 aprilie 1994.

#### ARTICOLUL 514

##### Stabilirea unei zone de liber schimb

Părțile la prezentul acord stabilesc o zonă de liber schimb în conformitate cu articolul XXIV din GATT 1994 și cu articolul V din GATS.

#### ARTICOLUL 515

##### Relația cu Acordul OMC

Părțile își afirmă drepturile și obligațiile pe care le au una față de alta în temeiul Acordului OMC și al altor acorduri la care sunt parte.

Nicio dispoziție a prezentului acord nu se interpretează ca obligând-o pe vreuna dintre părți să acționeze într-un mod incompatibil cu obligațiile care îi revin în temeiul Acordului OMC.

## ARTICOLUL 516

## Jurisprudența OMC

La interpretarea și aplicarea dispozițiilor din prezenta parte se ține seama de interpretările relevante cuprinse în rapoartele grupurilor speciale de soluționare a litigiilor și ale organului de apel, adoptate de Organul de soluționare a litigiilor al OMC, precum și în hotărârile arbitrale pronunțate în temeiul Memorandumului de înțelegere privind soluționarea litigiilor.

## ARTICOLUL 517

## Îndeplinirea obligațiilor

Fiecare parte adoptă măsurile generale sau specifice necesare pentru a-și îndeplini obligațiile care îi revin în temeiul prezentei părți, inclusiv măsurile necesare pentru a asigura respectarea dispozițiilor prezentei părți de către administrațiile și autoritățile centrale, regionale sau locale, precum și de către organismele neguvernamentale în exercitarea competențelor care le-au fost delegate.

## ARTICOLUL 518

## Trimiteri la acte cu putere de lege și la alte acorduri

(1) În absența unor dispoziții contrare, orice trimitere făcută în prezenta parte la actele cu putere de lege și normele administrative ale unei părți se interpretează ca incluzând modificările aduse acestora.

(2) În absența unor dispoziții contrare, în cazul în care acordurile internaționale sunt menționate sau sunt încorporate, integral sau parțial, în prezenta parte, ele se interpretează ca incluzând modificările aduse lor sau acordurile care le succed acestora care intră în vigoare, pentru ambele părți, la data sau ulterior datei semnării prezentului acord. Dacă apare vreo problemă privind punerea în aplicare sau aplicarea dispozițiilor din prezenta parte ca urmare a unor astfel de modificări sau acorduri care le succedă, părțile se pot consulta, la cererea oricăreia dintre părți, în vederea găsirii unei soluții reciproc satisfăcătoare la această problemă, în funcție de necesități.

## ARTICOLUL 519

### Atribuțiile Consiliului de parteneriat din partea a doua

Consiliul de parteneriat poate:

(a) adopta decizii de modificare a:

- (i) părții a doua rubrica întâi titlul I capitolul doi și a anexelor la acesta, în conformitate cu articolul 68;
- (ii) măsurilor prevăzute în anexele 16 și 17, în conformitate cu articolul 96 alineatul (8);
- (iii) apendicelor 15-A și 15-B, în conformitate cu articolul 2 alineatul (3) din anexa 15;

- (iv) apendicelui 15-C, în conformitate cu articolul 3 alineatul (3) din anexa 15;
- (v) apendicelor 14-A, 14-B, 14-C și 14-D, în conformitate cu articolul 1 din anexa 14;
- (vi) apendicelor 12-A, 12-B și 12-C, în conformitate cu articolul 11 din anexa 12;
- (vii) anexei privind operatorii economici autorizați, a Protocolului privind asistența administrativă reciprocă în domeniul vamal, a Protocolului privind combaterea fraudei în domeniul taxei pe valoarea adăugată și privind asistența reciprocă în materie de recuperare a creanțelor legate de taxe și impozite și a listei mărfurilor prevăzută la articolul 117 alineatul (2), în conformitate cu articolul 122;
- (viii) subsecțiunii relevante din anexa 25 secțiunea B, în conformitate cu articolul 293;
- (ix) anexelor 26, 27 și 28, în conformitate cu articolul 329;
- (x) articolului 364 alineatul (4) în conformitate cu alineatul respectiv, a celei de a treia teze a articolului 365 alineatul (2) în conformitate cu a patra teză a alineatului respectiv, a articolului 365 alineatul (3) în conformitate cu alineatul respectiv, a articolului 367 în conformitate cu alineatul (1) al articolului menționat și a articolului 373 în conformitate cu alineatul (7) al articolului menționat;
- (xi) articolului 502, a articolului 503 și a oricărei alte dispoziții din rubrica a cincea, în conformitate cu articolul 502 alineatul (4);
- (xii) anexelor 35, 36 și 37, în conformitate cu articolul 508 alineatul (3);

- (xiii) a oricărei alte dispoziții, a oricărui alt protocol, appendice sau a oricărei alte anexe cu privire la care posibilitatea unei astfel de decizii este prevăzută explicit în prezenta parte;
- (b) adopta decizii în vederea interpretării dispozițiilor din prezenta parte.

## ARTICOLUL 520

### Aplicarea geografică

(1) Dispozițiile prezentului acord privind tratamentul tarifar al mărfurilor, inclusiv cele privind regulile de origine și suspendarea temporară a acestui tratament, se aplică, de asemenea, în ceea ce privește Uniunea, acelor zone din teritoriul vamal al Uniunii, astfel cum este definit la articolul 4 din Regulamentul (UE) nr. 952/2013 al Parlamentului European și al Consiliului de stabilire a Codului vamal al Uniunii<sup>1</sup>, care nu intră sub incidența articolului 774 alineatul (1) litera (a).

(2) Fără a aduce atingere articolului 774 alineatele (2), (3) și (4), drepturile și obligațiile care revin părților în temeiul prezentei părți se aplică, de asemenea, zonelor situate dincolo de marea teritorială a fiecărei părți, incluzând fundul mărilor și subsolul lor, asupra cărora partea în cauză își exercită drepturile suverane sau jurisdicția în conformitate cu dreptul internațional, inclusiv cu Convenția Națiunilor Unite asupra dreptului mării și cu propriile acte cu putere de lege și acte administrative care sunt compatibile cu dreptul internațional<sup>2</sup>.

---

<sup>1</sup> Regulamentul (UE) nr. 952/2013 al Parlamentului European și al Consiliului din 9 octombrie 2013 de stabilire a Codului vamal al Uniunii (reformare) (JO UE L 269, 10.10.2013, p. 1).

<sup>2</sup> Pentru mai multă certitudine, în cazul Uniunii, prin zonele situate dincolo de marea teritorială a fiecărei părți se înțeleg zonele respective ale statelor membre ale Uniunii.

(3) Sub rezerva excepțiilor prevăzute la alineatul (4) din prezentul articol, rubrica întâi titlul I capitolele 1, 2 și 5 și protocoalele și anexele la capitolele respective se aplică, de asemenea, în ceea ce privește Regatul Unit, teritoriilor menționate la articolul 774 alineatul (2). În acest scop, teritoriile menționate la articolul 744 alineatul (2) sunt considerate ca făcând parte din teritoriul vamal al Regatului Unit. Autoritățile vamale ale teritoriilor menționate la articolul 744 alineatul (2) sunt responsabile cu aplicarea și punerea în aplicare a acestor capitole, precum și a protocoalelor și a anexelor la aceste capitole, pe teritoriile lor respective. Trimiterile la „autoritatea vamală” din aceste dispoziții se interpretează în consecință. Cu toate acestea, cererile și comunicările efectuate în temeiul acestor capitole, precum și al protocoalelor și al anexelor la aceste capitole sunt gestionate de autoritatea vamală a Regatului Unit.

(4) Articolul 110, anexa 18 și Protocolul privind cooperarea administrativă și combaterea fraudelor în domeniul taxei pe valoarea adăugată și privind asistența reciprocă în materie de recuperare a creanțelor legate de impozite și taxe nu se aplică Domeniului Jersey sau Domeniului Guernsey.

(5) Rubrica întâi titlul I capitolele 3 și 4 și anexele la capitolele respective se aplică, de asemenea, în ceea ce privește Regatul Unit, teritoriilor menționate la articolul 774 alineatul (2). Autoritățile teritoriilor menționate la articolul 774 alineatul (2) sunt responsabile cu aplicarea și punerea în aplicare a acestor capitole și a anexelor la aceste capitole în teritoriile lor respective, iar trimiterile la aceste dispoziții se interpretează în consecință. Cu toate acestea, cererile și comunicările efectuate în temeiul acestor capitole și al anexelor la aceste capitole sunt gestionate de autoritățile Regatului Unit.



(6) Fără a aduce atingere articolului 779 și articolului 521 și în absența unor dispoziții contrare convenite între părți, alineatele (3)-(5) din prezentul articol rămân în vigoare până la data cea mai apropiată dintre:

- (a) data expirării unei perioade de trei ani de la transmiterea către cealaltă parte a unei notificări scrise de denunțare; sau
- (b) data la care articolul 502, articolul 503 și orice altă dispoziție din rubrica a cincea, în măsura în care se referă la modalitățile prevăzute la articolele respective, încetează să mai fie în vigoare.

(7) În sensul alineatului (6) litera (a), notificarea de denunțare poate fi efectuată în ceea ce privește Domeniul Guernsey, Domeniul Jersey sau Insula Man ori mai multe dintre aceste teritorii, iar alineatele (3)-(5) din prezentul articol continuă să fie în vigoare în ceea ce privește teritoriile cu privire la care nu a fost transmisă o notificare de denunțare.

(8) În sensul articolului 6 litera (b), în cazul în care articolul 502, articolul 503 și orice altă dispoziție din rubrica a cincea, în măsura în care se referă la modalitățile prevăzute la articolele respective, încetează să mai fie în vigoare în ceea ce privește Domeniul Guernsey, Domeniul Jersey sau Insula Man ori mai multe dintre aceste teritorii (dar nu toate), alineatele (3)-(5) din prezentul articol continuă să fie în vigoare în ceea ce privește teritoriile respective cu privire la care articolul 502, articolul 503 și orice altă dispoziție din rubrica a cincea, în măsură în care se referă la modalitățile prevăzute la articolele respective, rămân în vigoare.

## ARTICOLUL 521

## Denunțarea părții a doua

Fără a aduce atingere articolului 779, fiecare parte poate denunța în orice moment prezenta parte printr-o notificare scrisă transmisă pe cale diplomatică. În acest caz, prezenta parte încetează să mai fie în vigoare în prima zi a celei de a noua luni de la data notificării. Rubrica a patra și Protocolul privind coordonarea sistemelor de securitate socială nu se denunță în temeiul prezentului articol.

## PARTEA A TREIA

COOPERAREA ÎN MATERIE DE ASIGURARE A RESPECTĂRII LEGII ȘI COOPERAREA  
JUDICIARĂ ÎN MATERIE PENALĂ

## TITLUL I

## DISPOZIȚII GENERALE

## ARTICOLUL 522

## Obiectiv

(1) Obiectivul prezentei părți este de a stabili cadrul în materie de asigurare a respectării legii și cooperare judiciară între statele membre și instituțiile, organele, oficiile și agențiile Uniunii, pe de o parte, și Regatul Unit, pe de altă parte, în ceea ce privește prevenirea, investigarea, depistarea și urmărirea penală a infracțiunilor, precum și prevenirea și combaterea spălării banilor și a finanțării terorismului.

(2) Prezenta parte se aplică numai cooperării în materie de asigurare a respectării legii și cooperării judiciare în materie penală care are loc exclusiv între Regatul Unit, pe de o parte, și Uniune și statele sale membre, pe de altă parte. Nu se aplică situațiilor apărute între statele membre sau între statele membre și instituțiile, organele, oficiile și agențiile Uniunii și nici activităților autorităților cărora le revin responsabilități în materie de protecție a securității naționale atunci când acționează în acest domeniu.

## ARTICOLUL 523

## Definiții

În sensul prezentei părți, se aplică următoarele definiții:

- (a) „țară terță” înseamnă o altă țară decât un stat membru sau Regatul Unit;
- (b) „categorii speciale de date cu caracter personal” înseamnă date cu caracter personal care dezvăluie originea rasială sau etnică, opiniile politice, convingerile religioase sau filosofice sau apartenența sindicală, date genetice, date biometrice procesate în scopul identificării unice a unei persoane fizice, date privind sănătatea sau viața sexuală sau orientarea sexuală a unei persoane fizice;
- (c) „date genetice” înseamnă toate datele cu caracter personal referitoare la caracteristicile genetice ale unei persoane care au fost moștenite sau dobândite, care oferă informații unice despre fiziologia sau sănătatea persoanei respective, rezultând în special dintr-o analiză a unei probe biologice prelevate de la persoana în cauză;
- (d) „date biometrice” înseamnă date cu caracter personal care rezultă dintr-o prelucrare tehnică specifică referitoare la caracteristicile fizice, fiziologice sau comportamentale ale unei persoane fizice, care permit sau confirmă identificarea unică a respectivei persoane fizice, cum ar fi imaginile faciale sau datele dactiloscopice;

- (e) „prelucrare” înseamnă orice operațiune sau set de operațiuni efectuate asupra datelor cu caracter personal sau a seturilor de date cu caracter personal, cu sau fără utilizarea de mijloace automatizate, cum ar fi colectarea, înregistrarea, organizarea, structurarea, stocarea, adaptarea sau modificarea, extragerea, consultarea, utilizarea, dezvăluirea prin transmitere, diseminarea sau punerea la dispoziție în orice alt mod, alinierea sau combinarea, restricționarea, ștergerea sau distrugerea;
- (f) „încălcarea securității datelor cu caracter personal” înseamnă o încălcare a securității care duce, în mod accidental sau ilegal, la distrugerea, pierderea, modificarea, divulgarea neautorizată a datelor cu caracter personal transmise, stocate sau prelucrate în alt mod, sau la accesul neautorizat la acestea;
- (g) „sistem de evidență a datelor” înseamnă orice set structurat de date cu caracter personal accesibile conform unor criterii specifice, indiferent dacă sunt centralizate, descentralizate sau repartizate după criterii funcționale sau geografice;
- (h) „Comitetul specializat privind cooperarea în materie de asigurare a respectării legii și cooperarea judiciară” înseamnă comitetul constituit prin articolul 8.

## ARTICOLUL 524

## Apărarea drepturilor omului și a libertăților fundamentale

(1) Cooperarea reglementată prin prezenta parte se bazează pe respectarea de lungă durată de către părți și statele membre a democrației, a statului de drept și a protecției drepturilor și libertăților fundamentale ale persoanelor, inclusiv astfel cum sunt prevăzute în Declarația universală a drepturilor omului și în Convenția europeană a drepturilor omului, precum și pe importanța punerii în aplicare pe plan intern a drepturilor și libertăților prevăzute în convenția respectivă.

(2) Nicio dispoziție din prezenta parte nu modifică obligația de a respecta drepturile fundamentale și principiile juridice, astfel cum sunt reflectate, în special, în Convenția europeană a drepturilor omului și, în cazul Uniunii și al statelor sale membre, în Carta drepturilor fundamentale a Uniunii Europene.

## ARTICOLUL 525

## Protecția datelor cu caracter personal

(1) Cooperarea reglementată prin prezenta parte se bazează pe angajamentul de lungă durată al părților de a asigura un nivel ridicat de protecție a datelor cu caracter personal.

- (2) Pentru a reflecta acest nivel ridicat de protecție, părțile se asigură că datele cu caracter personal prelucrate în temeiul prezentei părți fac obiectul unor garanții eficiente în cadrul regimurilor în materie de protecție a datelor ale părților respective, inclusiv că:
- (a) datele cu caracter personal sunt prelucrate în mod legal și echitabil, în conformitate cu principiile reducerii la minimum a datelor, limitării scopului, acurateței și limitării legate de stocare;
  - (b) prelucrarea categoriilor speciale de date cu caracter personal este permisă numai în măsura în care este necesar și sub rezerva unor garanții adecvate adaptate la riscurile specifice ale prelucrării;
  - (c) se asigură un nivel de securitate adecvat riscului prelucrării prin măsuri tehnice și organizatorice relevante, în special în ceea ce privește prelucrarea categoriilor speciale de date cu caracter personal;
  - (d) persoanelor vizate li se acordă drepturi exercitabile de acces, de rectificare și de ștergere, sub rezerva unor eventuale restricții prevăzute de lege, care constituie măsuri necesare și proporționale într-o societate democratică pentru a proteja obiective importante de interes public;
  - (e) în cazul unei încălcări a securității datelor care creează un risc pentru drepturile și libertățile persoanelor fizice, autoritatea de supraveghere competentă este notificată fără întârzieri nejustificate cu privire la încălcare; în cazul în care încălcarea este de natură să genereze un risc ridicat pentru drepturile și libertățile persoanelor fizice, persoanele vizate sunt, de asemenea, notificate, sub rezerva unor eventuale restricții prevăzute de lege care constituie măsuri necesare și proporționale într-o societate democratică pentru a proteja obiective importante de interes public;

- (f) transferurile ulterioare către o țară terță sunt permise numai sub rezerva unor condiții și garanții adecvate transferului, asigurându-se că nivelul de protecție nu este subminat;
  - (g) supravegherea respectării garanțiilor în materie de protecție a datelor și asigurarea respectării garanțiilor în materie de protecție a datelor sunt efectuate de autorități independente; și
  - (h) persoanelor vizate li se acordă dreptul de a exercita căi de atac administrative și judiciare efective în cazul în care au fost încălcate garanțiile în materie de protecție a datelor.
- (3) Regatul Unit, pe de o parte, și Uniunea, inclusiv în numele oricăruia dintre statele sale membre, pe de altă parte, îi notifică Comitetului specializat privind cooperarea în materie de asigurare a respectării legii și cooperarea judiciară autoritățile de supraveghere responsabile cu supravegherea punerii în aplicare a normelor de protecție a datelor aplicabile cooperării în temeiul prezentei părți și cu asigurarea respectării acestora. Autoritățile de supraveghere cooperează pentru a asigura respectarea prezentei părți.
- (4) Dispozițiile privind protecția datelor cu caracter personal din prezenta parte se aplică prelucrării datelor cu caracter personal, efectuate total sau parțial prin mijloace automatizate, precum și prelucrării prin alte mijloace decât cele automatizate a datelor cu caracter personal care fac parte sau care sunt destinate să facă parte dintr-un sistem de evidență a datelor.
- (5) Prezentul articol nu aduce atingere aplicării niciunei dispoziții specifice referitoare la prelucrarea datelor cu caracter personal din prezenta parte.



## ARTICOLUL 526

Domeniul de aplicare al cooperării în cazul în care un stat membru nu mai participă la măsuri similare în temeiul dreptului Uniunii

(1) Prezentul articol se aplică dacă un stat membru încetează să participe sau să se bucure de drepturi în temeiul dispozițiilor dreptului Uniunii referitoare la asigurarea respectării legii și la cooperarea judiciară în materie penală similare cu oricare dintre dispozițiile relevante din prezenta parte.

(2) Regatul Unit poate notifica în scris Uniunii intenția sa de a înceta să aplice dispozițiile relevante din prezenta parte în ceea ce privește statul membru respectiv.

(3) O notificare efectuată în temeiul alineatului (2) intră în vigoare la data menționată la alineatul respectiv, care nu poate fi anterioară datei la care statul membru încetează să participe la aplicarea dispozițiilor din dreptul Uniunii menționate la alineatul (1) sau să se bucure de drepturi în temeiul acestor dispoziții.

(4) Dacă Regatul Unit își notifică, în temeiul prezentului articol, intenția de a înceta să aplice dispozițiile relevante din prezenta parte, Comitetul specializat privind cooperarea în materie de asigurare a respectării legii și cooperarea judiciară se reunește pentru a decide ce măsuri sunt necesare pentru a se asigura că orice cooperare inițiată în temeiul prezentei părți și afectată de încetare se încheie în mod corespunzător. În orice caz, în ceea ce privește toate datele cu caracter personal obținute prin cooperare în temeiul dispozițiilor relevante din prezenta parte înainte ca acestea să înceteze să mai fie în vigoare, părțile se asigură că nivelul de protecție în temeiul căruia au fost transferate datele cu caracter personal este menținut după ce se produce încetarea.

(5) Uniunea notifică Regatul Unit în scris, pe cale diplomatică, data la care statul membru urmează să își reia participarea sau să beneficieze de drepturile care îi revin în temeiul dispozițiilor respective ale dreptului Uniunii. Aplicarea dispozițiilor relevante ale prezentei părți se reinstituie la acea dată sau, dacă aceasta are loc mai târziu, în prima zi a lunii următoare datei la care a fost efectuată notificarea.

(6) Pentru a facilita aplicarea prezentului articol, Uniunea informează Regatul Unit atunci când un stat membru încetează să participe la aplicarea dispozițiilor dreptului Uniunii referitoare la asigurarea respectării legii și la cooperarea judiciară în materie penală similare dispozițiilor relevante din prezenta parte sau atunci când un stat membru încetează să se bucure de drepturi în temeiul acestor dispoziții.

## TITLUL II

### SCHIMBUL DE DATE ADN, DE DATE PRIVIND AMPRENTELE DIGITALE ȘI DE DATE PRIVIND ÎNMATRICULAREA VEHICULELOR

#### ARTICOLUL 527

##### Obiectiv

Obiectivul prezentului titlu îl constituie stabilirea unei cooperări reciproce între autoritățile competente de aplicare a legii din Regatul Unit, pe de o parte, și statele membre, pe de altă parte, privind transferul automatizat al profilurilor ADN, al datelor dactiloscopice și al anumitor date referitoare la înmatricularea vehiculelor la nivel național.

## ARTICOLUL 528

## Definiții

În sensul prezentului titlu, se aplică următoarele definiții:

- (a) „autoritate competentă de aplicare a legii” înseamnă poliția națională, autoritatea vamală sau o altă autoritate autorizată prin dreptul intern să depisteze, să prevină și să investigheze infracțiunile sau activitățile infracționale, precum și să își exercite autoritatea și să ia măsuri coercitive în cadrul unor astfel de activități; agențiile, organismele sau alte unități specializate pe probleme de securitate națională nu sunt autorități competente de aplicare a legii în sensul prezentului titlu;
- (b) „căutare” și „comparare”, astfel cum sunt menționate la articolele 530, 531, 534 și 539, înseamnă procedurile prin care se stabilește dacă există o concordanță între datele ADN sau datele dactiloscopice care au fost comunicate de către un stat membru și, respectiv, datele ADN sau datele dactiloscopice stocate în bazele de date ale unui stat membru, ale mai multor state membre sau ale tuturor statelor membre;
- (c) „căutare automatizată”, astfel cum se menționează la articolul 537, înseamnă o procedură de acces online pentru consultarea bazelor de date ale unuia, mai multor sau tuturor celorlalte state;
- (d) „partea necodată a ADN-ului” înseamnă zone de cromozomi care nu conțin nicio expresie genetică, și anume despre care nu se știe că ar furniza informații referitoare la proprietățile funcționale ale unui organism;

- (e) „profil ADN” înseamnă un cod alfabetic sau numeric care reprezintă un set de caracteristici de identificare a părții necodate a unui eșantion analizat de ADN uman, și anume structura moleculară specifică din diverse segmente de ADN (loci);
- (f) „date de referință ADN” înseamnă un profil ADN și un număr de referință; datele de referință ADN conțin numai profilurile ADN create din partea necodată a ADN-ului, precum și un număr de referință; datele de referință ADN nu conțin niciun fel de date care să permită identificarea directă a persoanei vizate; datele de referință ADN care nu sunt atribuite niciunei persoane fizice (profiluri ADN neidentificate) sunt recunoscute ca atare;
- (g) „profil ADN de referință” înseamnă profilul ADN al unei persoane identificate;
- (h) „profil ADN neidentificat” înseamnă profilul ADN obținut din indiciile culese în timpul investigării unor infracțiuni și care aparține unei persoane neidentificate încă;
- (i) „notă” înseamnă marcarea unui profil ADN efectuată de un stat în baza de date națională, care indică obținerea unei concordanțe la căutarea sau compararea inițiate de un alt stat cu privire la acel profil ADN;
- (j) „date dactiloscopice” înseamnă imagini de amprente digitale, imagini de amprente digitale latente, amprente palmare, amprente palmare latente, precum și șabloane ale unor astfel de imagini (caracteristici codificate ale acestora) atunci când sunt stocate și procesate într-o bază de date automatizată;

- (k) „date de referință dactiloscopice” înseamnă date dactiloscopice și număr de referință; datele de referință dactiloscopice nu conțin niciun fel de date care să permită identificarea directă a persoanei vizate; datele de referință dactiloscopice care nu sunt atribuite niciunei persoane fizice (date dactiloscopice neidentificate) trebuie să poată fi recunoscute ca atare;
- (l) „date privind înmatricularea vehiculelor” înseamnă setul de date menționat în capitolul 3 din anexa 39;
- (m) „caz individual”, conform articolului 530 alineatul (1) teza a doua, articolului 534 alineatul (1) teza a doua și articolului 537 alineatul (1), înseamnă un singur dosar de anchetă sau de urmărire penală; dacă un astfel de dosar conține mai mult de un profil ADN sau mai multe date dactiloscopice sau date privind înmatricularea vehiculelor, acestea pot fi transmise împreună sub forma unei singure solicitări;
- (n) „activitate de laborator” înseamnă orice măsură luată într-un laborator în cadrul localizării și recuperării urmelor de pe obiecte, precum și în cadrul elaborării, analizei și interpretării probelor criminalistice privind profiluri ADN și date dactiloscopice, în vederea furnizării de expertiză sau a schimbului de probe criminalistice;
- (o) „rezultate ale activităților de laborator” înseamnă orice rezultate analitice și orice interpretare asociată în mod direct;
- (p) „furnizor de servicii de expertiză criminalistică” înseamnă orice organizație, publică sau privată, care efectuează activități de laborator la cererea autorităților competente de aplicare a legii sau a celor judiciare;
- (q) „organism național de acreditare” înseamnă unicul organism dintr-un stat care realizează acreditarea în temeiul autorității conferite de statul respectiv.

## ARTICOLUL 529

## Crearea fișierelor naționale de analiză ADN

- (1) Statele deschid și mențin fișiere naționale de analiză ADN în vederea investigării infracțiunilor.
- (2) În scopul punerii în aplicare a prezentului titlu, statele asigură disponibilitatea datelor de referință ADN din fișierele lor naționale de analiză ADN menționate la alineatul (1).
- (3) Statele declară fișierele naționale de analiză ADN cărora li se aplică articolele 529-532 și articolele 535, 536 și 539, precum și condițiile pentru căutarea automatizată menționate la articolul 530 alineatul (1).

## ARTICOLUL 530

## Căutarea automatizată a profilurilor ADN

- (1) În vederea investigării infracțiunilor, statele permit punctelor de contact naționale ale altor state, astfel cum sunt menționate la articolul 535, accesul la datele de referință ADN din fișierele lor de analiză ADN, autorizându-le să efectueze căutări automatizate prin compararea profilurilor ADN. Căutările pot fi efectuate numai în cazuri individuale și în conformitate cu dreptul intern al statului solicitant.

(2) În cazul în care o căutare automatizată arată concordanța dintre un profil ADN furnizat și un profil ADN înregistrat în fișierul analizat al statului solicitat, statul solicitat îi trimite punctului de contact național al statului solicitant o notificare automatizată a datelor de referință ADN în raport cu care a fost identificată o concordanță. Dacă nu s-a găsit nicio concordanță, acest lucru se notifică automat.

## ARTICOLUL 531

### Compararea automatizată a profilurilor ADN

(1) Pentru investigarea infracțiunilor, statele, prin intermediul punctelor lor de contact naționale, compară profilurile ADN neidentificate cu toate profilurile ADN din datele de referință ale altor fișiere naționale de analiză ADN, în conformitate cu modalitățile practice reciproc acceptate între statele în cauză. Furnizarea și compararea profilurilor ADN se realizează în mod automatizat. Furnizarea spre comparare a profilurilor ADN neidentificate nu se realizează decât în cazul în care este prevăzută de dreptul intern al statului solicitant.

(2) În cazul în care, ca urmare a comparării menționate la alineatul (1), un stat constată că vreunul dintre profilurile ADN furnizate de un alt stat corespunde oricăruia dintre profilurile din propriile sale fișiere de analiză ADN, acesta transmite fără întârziere punctului de contact național al celuilalt stat datele de referință ADN pe baza cărora a fost constatată concordanța.

## ARTICOLUL 532

## Prelevarea de material biologic și transmiterea profilurilor ADN

În cazul în care, în cadrul unor anchete sau al unei proceduri penale în curs, lipsește profilul ADN al unei anumite persoane care se găsește pe teritoriul statului solicitat, acesta din urmă acordă asistență judiciară prin prelevarea și analizarea materialului biologic al persoanei respective, precum și prin furnizarea către statul solicitant a profilului ADN obținut, dacă:

- (a) statul solicitant comunică scopul pentru care această procedură este necesară;
- (b) statul solicitant prezintă un mandat de anchetă sau o declarație emisă de autoritatea competentă, în conformitate cu dreptul intern al statului respectiv, din care să rezulte că cerințele pentru prelevarea și analizarea materialului biologic ar fi îndeplinite în ipoteza în care persoanei în cauză s-ar afla pe teritoriul statului solicitant; și
- (c) cerințele pentru prelevarea și analizarea materialului biologic, precum și pentru transmiterea profilului ADN obținut sunt îndeplinite, în conformitate cu dreptul statului solicitat.



## ARTICOLUL 533

## Date dactiloscopice

În vederea punerii în aplicare a prezentului titlu, statele asigură disponibilitatea datelor de referință dactiloscopice din fișier pentru sistemele naționale automatizate de identificare a amprentelor digitale create în vederea prevenirii și a investigării infracțiunilor.

## ARTICOLUL 534

## Căutarea automatizată a datelor dactiloscopice

(1) În vederea prevenirii și a investigării infracțiunilor, statele permit punctelor de contact naționale ale altor state, astfel cum sunt menționate la articolul 535, accesul la datele de referință din sistemele automatizate de identificare a amprentelor digitale pe care le-au creat în acest scop, autorizându-le să efectueze căutări automatizate prin compararea datelor dactiloscopice. Căutările pot fi efectuate numai în cazuri individuale și în conformitate cu dreptul intern al statului solicitant.

(2) Stabilirea concordanței datelor dactiloscopice cu date de referință deținute de statul solicitat se efectuează de punctul de contact național al statului solicitant prin intermediul transmiterii automatizate a datelor de referință necesare pentru stabilirea unei concordanțe certe.

## ARTICOLUL 535

## Punctele de contact naționale

- (1) Statele desemnează puncte naționale de contact în scopul furnizării datelor menționate la articolele 530, 531 și 534.
- (2) În ceea ce privește statele membre, punctele de contact naționale desemnate pentru un schimb similar de date în interiorul Uniunii sunt considerate puncte de contact naționale în sensul prezentului titlu.
- (3) Competențele fiecărui punct de contact național sunt reglementate de dreptul intern aplicabil.

## ARTICOLUL 536

## Transmiterea de date suplimentare cu caracter personal și de alte informații

Dacă procedura menționată la articolele 530, 531 și 534 indică o concordanță între profilurile ADN sau datele dactiloscopice, transmiterea de date suplimentare cu caracter personal și de alte informații disponibile privind datele de referință este reglementată de dreptul intern al statului solicitat, inclusiv de normele de asistență juridică prevăzute de acesta, fără a se aduce atingere articolului 539 alineatul (1).

## ARTICOLUL 537

## Căutarea automatizată a datelor privind înmatricularea vehiculelor

(1) În vederea prevenirii și a investigării infracțiunilor și în cadrul investigării altor infracțiuni care sunt de competența instanțelor judecătorești sau a organelor de urmărire penală din statul solicitant, precum și în cadrul menținerii siguranței publice, statele permit punctelor de contact naționale ale altor state, astfel cum sunt menționate la alineatul (2), accesul la următoarele date naționale privind înmatricularea vehiculelor, autorizându-le să efectueze căutări automatizate în cazuri individuale:

(a) datele privind proprietarii sau utilizatorii; și

(b) datele privind vehiculele.

(2) Căutările pot fi efectuate în conformitate cu alineatul (1) numai pe baza unui număr complet de șasiu sau a unui număr de înmatriculare complet și în conformitate cu dreptul intern al statului care solicită căutarea.

(3) În scopul transmiterii datelor menționate la alineatul (1), statele desemnează un punct de contact național pentru cererile primite de la alte state. Competențele fiecărui punct de contact național sunt reglementate de dreptul intern aplicabil.

## ARTICOLUL 538

Acreditarea furnizorilor de servicii de expertiză criminalistică care efectuează activități de laborator

- (1) Statele se asigură că furnizorii lor de servicii de expertiză criminalistică care efectuează activități de laborator sunt acreditați de un organism național de acreditare în conformitate cu EN ISO/IEC 17025.
- (2) Fiecare stat se asigură că rezultatele furnizorilor de servicii de expertiză criminalistică acreditați care efectuează activități de laborator în alte state sunt recunoscute de către autoritățile sale responsabile cu prevenirea, depistarea și investigarea infracțiunilor ca fiind la fel de fiabile ca și rezultatele furnizorilor naționali de servicii de expertiză criminalistică care efectuează activități de laborator și care sunt acreditați conform EN ISO/IEC 17025.
- (3) Autoritățile competente de aplicare a legii din Regatul Unit nu efectuează căutări și comparații automatizate în conformitate cu articolele 530, 531 și 534 înainte de punerea în aplicare și executarea de către Regatul Unit a măsurilor menționate la alineatul (1) din prezentul articol.
- (4) Alineatele (1) și (2) nu aduc atingere normelor interne privind evaluarea judiciară a mijloacelor de probă.
- (5) Regatul Unit îi comunică Comitetului specializat privind cooperarea în materie de asigurare a respectării legii și cooperarea judiciară textul principalelor dispoziții adoptate în vederea punerii în aplicare și a executării dispozițiilor prezentului articol.

## ARTICOLUL 539

## Măsuri de punere în aplicare

- (1) În sensul prezentului titlu, statele pun toate categoriile de date la dispoziția autorităților competente de aplicare a legii din alte state, în vederea efectuării de căutări și comparații, în condiții egale cu cele în care acestea sunt disponibile autorităților naționale competente de aplicare a legii pentru efectuarea de căutări și comparații. Statele transmit date suplimentare cu caracter personal și alte informații disponibile privind datele de referință, astfel cum se menționează la articolul 536, autorităților competente de aplicare a legii din alte state în scopurile prevăzute în prezentul titlu, în condiții egale cu cele în care ar fi transmise autorităților naționale.
- (2) În anexa 39 sunt stabilite specificațiile tehnice și procedurale necesare în scopul punerii în aplicare a procedurilor menționate la articolele 530, 531, 534 și 537.
- (3) Declarațiile formulate de statele membre în conformitate cu Deciziile 2008/615/JAI<sup>1</sup> și 2008/616/JAI<sup>2</sup> ale Consiliului se aplică și în relațiile acestora cu Regatul Unit.

---

<sup>1</sup> Decizia 2008/615/JAI a Consiliului din 23 iunie 2008 privind intensificarea cooperării transfrontaliere, în special în domeniul combaterii terorismului și a criminalității transfrontaliere (JO UE L 210, 6.8.2008, p. 1).

<sup>2</sup> Decizia 2008/616/JAI a Consiliului din 23 iunie 2008 privind punerea în aplicare a Deciziei 2008/615/JAI privind intensificarea cooperării transfrontaliere, în special în domeniul combaterii terorismului și a criminalității transfrontaliere (JO UE L 210, 6.8.2008, p. 12).

## ARTICOLUL 540

## Evaluarea ex-ante

- (1) Pentru a verifica dacă Regatul Unit a îndeplinit condițiile prevăzute la articolul 539 și în anexa 39, se efectuează o vizită de evaluare și un test-pilot, în măsura în care este necesar în conformitate cu anexa 39, în ceea ce privește Regatul Unit, conform unor condiții și modalități acceptabile pentru acesta. În orice caz, se efectuează un test-pilot în legătură cu căutarea datelor în temeiul articolului 537.
- (2) Pe baza unui raport de evaluare global privind vizitele de evaluare, după caz, pe baza testului-pilot menționat la alineatul (1), Uniunea stabilește data sau datele de la care statele membre pot să furnizeze date cu caracter personal Regatului Unit, în temeiul prezentului titlu.
- (3) În așteptarea rezultatului evaluării menționate la alineatul (1), de la data intrării în vigoare a prezentului acord, statele membre pot furniza Regatului Unit datele cu caracter personal menționate la articolele 530, 531, 534 și 536 până la data sau datele stabilite de Uniune în conformitate cu alineatul (2) din prezentul articol, dar nu mai târziu nouă luni de la data intrării în vigoare a prezentului acord. Comitetul specializat privind cooperarea în materie de asigurare a respectării legii și cooperarea judiciară poate prelungi această perioadă o singură dată, cu maximum nouă luni.

## ARTICOLUL 541

## Suspendare și excludere din sfera de aplicare

(1) În cazul în care Uniunea consideră că este necesar să se modifice prezentul titlu deoarece dreptul Uniunii referitor la obiectul reglementat de prezentul titlu a fost modificat substanțial sau este în curs de a fi modificat în mod substanțial, aceasta poate informa Regatul Unit în consecință, în vederea ajungerii la un acord privind modificarea formală a prezentului acord în legătură cu prezentul titlu. În urma unei astfel de notificări, părțile inițiază consultări.

(2) În cazul în care, în termen de nouă luni de la notificarea respectivă, părțile nu au ajuns la un acord de modificare a prezentului titlu, Uniunea poate decide să suspende aplicarea prezentului titlu sau a oricăror dispoziții din prezentul titlu pentru o perioadă de până la nouă luni. Înainte de sfârșitul perioadei respective, părțile pot conveni asupra unei prelungiri a suspendării pentru o perioadă suplimentară de până la nouă luni. În cazul în care, până la sfârșitul perioadei de suspendare, părțile nu au ajuns la un acord de modificare a prezentului titlu, dispozițiile suspendate încetează să se aplice din prima zi a lunii care urmează datei la care expiră perioada de suspendare, cu excepția cazului în care Uniunea informează Regatul Unit că nu mai dorește nicio modificare a prezentului titlu. În acest caz, se reinstituie dispozițiile suspendate din prezentul titlu.

(3) Dacă oricare dintre dispozițiile prezentului titlu sunt suspendate în temeiul prezentului articol, Comitetul specializat privind cooperarea în materie de asigurare a respectării legii și cooperarea judiciară se reunește pentru a decide ce pași sunt necesari pentru a se asigura că orice cooperare inițiată în temeiul prezentului titlu și afectată de suspendare se încheie în mod corespunzător. În orice caz, în ceea ce privește toate datele cu caracter personal obținute prin cooperare în temeiul prezentului titlu înainte ca acele dispoziții vizate de suspendare să înceteze, provizoriu, să se mai aplice, părțile se asigură că nivelul de protecție în temeiul căruia au fost transferate datele cu caracter personal este menținut după intrarea în vigoare a suspendării.

### TITLUL III

#### TRANSFERUL ȘI PRELUCRAREA DATELOR DIN REGISTRUL CU NUMELE PASAGERILOR

#### ARTICOLUL 542

##### Domeniu de aplicare

- (1) Prezentul titlu stabilește norme în temeiul cărora datele din registrul cu numele pasagerilor pot fi transferate către autoritățile competente din Regatul Unit, precum și prelucrate și utilizate de către acestea pentru zboruri între Uniune și Regatul Unit și stabilește garanțiile specifice în acel sens.
- (2) Prezentul titlu se aplică transportatorilor aerieni care efectuează zboruri de pasageri între Uniune și Regatul Unit.



- (3) Prezentul titlu se aplică și transportatorilor aerieni care înregistrează sau stochează date în Uniune și efectuează zboruri de pasageri către sau dinspre Regatul Unit.
- (4) Prezentul titlu prevede, de asemenea, dispoziții privind cooperarea polițienească și judiciară în materie penală între Regatul Unit și Uniune în ceea ce privește datele PNR.

## ARTICOLUL 543

### Definiții

În sensul prezentului titlu, se aplică următoarele definiții:

- (a) „transportator aerian” înseamnă o întreprindere de transport aerian care deține o licență de operare valabilă sau un document echivalent care îi permite să efectueze activități de transport aerian de pasageri între Regatul Unit și Uniune;
- (b) „registru cu numele pasagerilor” („PNR”) înseamnă un registru al cerințelor de călătorie ale fiecărui pasager, care conține informațiile necesare pentru a permite prelucrarea și controlul rezervărilor de către transportatorii aerieni care efectuează rezervările și de către cei participanți, pentru fiecare călătorie rezervată de către sau în numele oricărei persoane, indiferent că este conținut în sistemele de rezervare, în sistemele de control al plecărilor utilizat pentru verificarea pasagerilor la îmbarcarea în avion, sau în sisteme echivalente care oferă aceleași funcționalități; în mod concret, astfel cum se utilizează în prezentul titlu, datele PNR constă în elementele prevăzute în anexa 40;

- (c) „autoritate competentă din Regatul Unit” înseamnă autoritatea din Regatul Unit responsabilă cu primirea și prelucrarea datelor PNR în temeiul prezentului acord; în cazul în care Regatul Unit are mai multe autorități competente, acesta furnizează un ghișeu unic pentru datele pasagerilor care permite transportatorilor aerieni să transfere date PNR către un singur punct de intrare pentru transmiterea datelor și desemnează un punct unic de contact în scopul primirii și formulării de cereri în temeiul articolului 546;
- (d) „unități de informații despre pasageri” („UIP”) înseamnă unitățile înființate sau desemnate de statele membre ca responsabile cu primirea și prelucrarea datelor PNR;
- (e) „terorism” înseamnă orice infracțiune din cele enumerate în anexa 45;
- (f) „infracțiuni grave” înseamnă orice infracțiune pasibilă de o pedeapsă sau de o măsură de siguranță privativă de libertate a cărei limită superioară este de cel puțin trei ani în temeiul dreptului intern al Regatului Unit.

#### ARTICOLUL 544

##### Scopurile utilizării datelor PNR

- (1) Regatul Unit se asigură că datele PNR primite în temeiul prezentului titlu sunt prelucrate strict în scopul prevenirii, depistării, investigării sau urmării penale a infracțiunilor de terorism sau a infracțiunilor grave și al supravegherii prelucrării datelor PNR în termenii prevăzuți de prezentul acord.

(2) În cazuri excepționale, autoritatea competentă din Regatul Unit poate prelucra date PNR atunci când acest lucru este necesar pentru a proteja interesele vitale ale oricărei persoane fizice, cum ar fi:

(a) riscul de deces sau de rănire gravă; sau

(b) un risc important la adresa sănătății publice, în special astfel cum a fost identificat în conformitate cu standardele recunoscute la nivel internațional.

(3) Autoritatea competentă din Regatul Unit poate prelucra, de asemenea, date PNR de la caz la caz atunci când divulgarea datelor PNR relevante este dispusă de o instanță judecătorească sau administrativă din Regatul Unit în cadrul unei proceduri care are legătură directă cu unul dintre scopurile prevăzute la alineatul (1).

## ARTICOLUL 545

### Asigurarea furnizării datelor PNR

(1) Uniunea asigură faptul că transportatorii aerieni nu sunt împiedicați să transfere date PNR autorității competente din Regatul Unit în temeiul prezentului titlu.

(2) Uniunea se asigură că transportatorii aerieni pot transfera date PNR autorității competente din Regatul Unit prin intermediul unor agenți autorizați care acționează în numele și sub responsabilitatea unui transportator aerian, în temeiul prezentului titlu.

- (3) Regatul Unit nu solicită unui transportator aerian să furnizeze elemente ale datelor PNR care nu sunt deja colectate sau deținute de transportatorul aerian în scopul rezervării.
- (4) Regatul Unit șterge orice date care îi sunt transferate de un transportator aerian în temeiul prezentului titlu, în momentul primirii, dacă elementele datelor nu sunt prevăzute în anexa 40.

## ARTICOLUL 546

### Cooperarea polițienească și judiciară

- (1) Autoritatea competentă din Regatul Unit face schimb cu Europol sau cu Eurojust, în limitele mandatelor lor respective, sau cu unitățile de informații despre pasageri ale statelor membre, cât mai curând posibil, de toate informațiile analitice relevante și adecvate care conțin date PNR, în cazuri specifice, atunci când acest lucru este necesar pentru prevenirea, depistarea, investigarea sau urmărirea penală a infracțiunilor de terorism sau a infracțiunilor grave.
- (2) La cererea Europol sau Eurojust, în limitele mandatelor lor respective, sau a unei unități de informații despre pasageri a unui stat membru, autoritatea competentă din Regatul Unit face schimb de date PNR, de rezultate ale prelucrării acestor date sau de informații analitice care conțin date PNR, în cazuri specifice, atunci când acest lucru este necesar pentru prevenirea, depistarea, investigarea sau urmărirea penală a actelor de terorism sau a infracțiunilor grave.
- (3) Unitățile de informații despre pasageri ale statelor membre fac schimb cu autoritatea competentă din Regatul Unit, cât mai curând posibil, de toate informațiile analitice relevante și adecvate care conțin date PNR, în cazuri specifice, atunci când acest lucru este necesar pentru prevenirea, depistarea, investigarea sau urmărirea penală a infracțiunilor de terorism sau a infracțiunilor grave.

(4) La cererea autorității competente din Regatul Unit, unitățile de informații despre pasageri ale statelor membre fac schimb de date PNR, de rezultatele prelucrării acestor date sau de informații analitice care conțin date PNR, în cazuri specifice, atunci când acest lucru este necesar pentru prevenirea, depistarea, investigarea sau urmărirea penală a actelor de terorism sau a infracțiunilor grave.

(5) Părțile asigură faptul că informațiile menționate la alineatele (1)-(4) fac obiectul schimbului în conformitate cu acordurile și înțelegerile privind asigurarea aplicării legii sau privind schimbul de informații între Regatul Unit și Europol, Eurojust sau statul membru relevant. În special, schimbul de informații cu Europol în temeiul prezentului articol se desfășoară prin linia de comunicare securizată stabilită pentru schimbul de informații prin intermediul Europol.

(6) Autoritatea competentă din Regatul Unit și unitățile de informații despre pasageri ale statelor membre se asigură că numai volumul minim necesar de date PNR face obiectul schimbului în temeiul alineatelor (1)-(4).

#### ARTICOLUL 547

##### Nediscriminare

Regatul Unit se asigură că garanțiile aferente prelucrării datelor PNR se aplică tuturor persoanelor fizice în mod egal, fără discriminări nelegale.

## ARTICOLUL 548

## Utilizarea unor categorii speciale de date cu caracter personal

Orice prelucrare a unor categorii speciale de date cu caracter personal este interzisă în temeiul prezentului titlu. În măsura în care datele PNR care sunt transferate autorității competente din Regatul Unit includ categorii speciale de date cu caracter personal, autoritatea competentă din Regatul Unit șterge astfel de date.

## ARTICOLUL 549

## Securitatea și integritatea datelor

- (1) Regatul Unit pune în aplicare măsuri de reglementare, procedurale sau tehnice pentru a proteja datele PNR împotriva accesării, prelucrării sau pierderii accidentale, ilegale sau neautorizate.
- (2) Regatul Unit asigură verificarea conformității și protecția, securitatea, confidențialitatea și integritatea datelor. În acest sens, Regatul Unit:
  - (a) aplică proceduri de criptare, autorizare și documentare pentru datele PNR;
  - (b) limitează accesul la datele PNR, care este permis doar funcționarilor autorizați;
  - (c) păstrează datele PNR într-un mediu fizic securizat care este protejat prin controale ale accesului; și

- (d) stabilește un mecanism care asigură faptul că accesarea datelor PNR are loc în conformitate cu articolul 544.
- (3) Dacă datele PNR ale unei persoane fizice sunt accesate sau divulgate fără autorizare, Regatul Unit ia măsuri pentru informarea persoanei fizice în cauză și pentru atenuarea riscului de apariție a unui prejudiciu și întreprinde acțiuni corective.
- (4) Autoritatea competentă din Regatul Unit informează cu promptitudine Comitetul specializat privind cooperarea în materie de asigurare a respectării legii și cooperarea judiciară cu privire la orice incidente semnificative de accesare, de prelucrare sau de pierdere accidentală, ilegală sau neautorizată a datelor PNR.
- (5) Regatul Unit se asigură că orice încălcare a securității datelor, în special orice încălcare care duce la distrugerea accidentală sau ilegală sau la pierderea accidentală, alterarea, divulgarea accesarea neautorizată, sau orice altă formă ilegală de prelucrare face obiectul unor măsuri corective efective și disuasive, inclusiv sancțiuni.

## ARTICOLUL 550

### Transparență și informarea pasagerilor

- (1) Autoritatea competentă din Regatul Unit pune la dispoziție pe pagina sa de internet următoarele:
- (a) o listă a actelor legislative care autorizează colectarea datelor PNR;

- (b) scopurile în care se colectează datele PNR;
- (c) modalitatea de asigurare a protecției datelor PNR;
- (d) modalitatea și măsura în care datele PNR pot fi divulgate;
- (e) informații privind drepturile de acces, rectificare, atașare a unei note și dreptul la căi de atac;  
și
- (f) datele de contact pentru solicitarea de informații.

(2) Părțile colaborează cu părțile terțe interesate, cum ar fi sectorul aviației și sectorul transportului aerian, pentru a promova transparența, în momentul rezervării, cu privire la scopul colectării, prelucrării și utilizării datelor PNR, precum și în privința modalităților de a solicita accesul la date, rectificarea acestora sau de a exercita o cale de atac. Transportatorii aerieni oferă pasagerilor informații clare și pertinente în ceea ce privește transferul de date PNR în temeiul prezentului titlu, inclusiv datele de contact ale autorității destinatare, scopul transferului și dreptul de a solicita autorității destinatare accesul la datele cu caracter personal ale pasagerului care au fost transferate și rectificarea acestora.



(3) În cazul în care datele PNR păstrate în conformitate cu articolul 552 au fost utilizate în condițiile stabilite la articolul 553 sau au fost divulgate în conformitate cu articolul 555 sau 556, Regatul Unit informează în scris pasagerii în cauză, în mod individual și într-un termen rezonabil, de îndată ce o astfel de notificare nu mai este de natură să compromită investigațiile autorităților publice în cauză, în măsura în care informațiile de contact relevante ale pasagerilor sunt disponibile sau pot fi recuperate prin depunerea unor eforturi rezonabile. Notificarea include informații cu privire la modul în care persoana fizică în cauză poate exercita o cale de atac administrativă sau judiciară.

## ARTICOLUL 551

### Prelucrarea automatizată a datelor PNR

(1) Autoritățile competente din Regatul Unit se asigură că orice prelucrare automatizată a datelor PNR se bazează pe modele și criterii prestabilite nediscriminatorii, specifice și fiabile, care să le permită:

- (a) să ajungă la rezultate care vizează persoane fizice în privința cărora ar putea exista o suspiciune rezonabilă de implicare sau participare la infracțiuni de terorism sau la infracțiuni grave; sau
- (b) în circumstanțe excepționale, să protejeze interesele vitale ale oricărei persoane fizice, astfel cum se prevede la articolul 544 alineatul (2).

(2) Autoritatea competentă din Regatul Unit se asigură că bazele de date în raport cu care se compară datele PNR sunt fiabile, actualizate și se limitează la cele pe care le utilizează în legătură cu scopurile prevăzute la articolul 544.

(3) Regatul Unit nu adoptă decizii care au efecte negative semnificative asupra unei persoane fizice exclusiv pe baza prelucrării automatizate a datelor PNR.

## ARTICOLUL 552

### Păstrarea datelor PNR

(1) Regatul Unit păstrează datele PNR pentru o perioadă maximă de cinci ani de la data la care le primește.

(2) În termen de cel mult șase luni de la primirea datelor PNR, astfel cum se menționează la alineatul (1), toate datele PNR se depersonalizează prin mascarea următoarelor elemente de date care ar putea servi la identificarea directă a pasagerului la care se referă datele PNR sau a oricărei alte persoane fizice:

(a) numele, inclusiv numele altor pasageri din PNR precum și numărul călătorilor din PNR care călătoresc împreună;

- (b) adresele, numerele de telefon și datele de contact electronice ale pasagerului, ale persoanelor care au efectuat rezervarea zborului pentru pasager, ale persoanelor prin intermediul cărora poate fi contactat pasagerul care utilizează transportul aerian și ale persoanelor care urmează să fie informate în caz de urgență;
  - (c) toate informațiile disponibile privind plata și facturarea, în măsura în care acestea conțin informații care ar putea servi la identificarea unei persoane fizice;
  - (d) informațiile din profilul de client fidel (*frequent flyer*);
  - (e) alte informații suplimentare (*Other Supplementary Information – OSI*), informații privind serviciile speciale (*Special Service Information – SSI*) și informații privind cereri ale serviciilor speciale (*Special Service Request – SSR*), în măsura în care acestea conțin informații care ar putea servi la identificarea unei persoane fizice; și
  - (f) orice date privind informațiile prealabile referitoare la pasageri (*Advance Passenger Information – API*) care au fost colectate.
- (3) Autoritatea competentă din Regatul Unit poate să dezvăluie prin demascare datele PNR numai dacă este necesară efectuarea unor investigații în scopurile prevăzute la articolul 544. Astfel de date PNR nemascate sunt accesibile numai unui număr limitat de funcționari autorizați în mod expres.
- (4) În pofida alineatului (1), Regatul Unit șterge datele PNR ale pasagerilor după plecarea lor din țară, cu excepția cazului în care o evaluare a riscurilor indică necesitatea de a păstra aceste date PNR. Pentru a stabili această necesitate, Regatul Unit identifică probe obiective din care se poate deduce că anumiți pasageri prezintă existența unui risc în ceea ce privește combaterea terorismului și a infracțiunilor grave.

- (5) În sensul alineatului (4), cu excepția cazului în care sunt disponibile informații privind data exactă a plecării, data plecării ar trebui să fie considerată ultima zi a perioadei maxime de ședere legală în Regatul Unit a pasagerului în cauză.
- (6) Utilizarea datelor păstrate în temeiul prezentului articol face obiectul condițiilor stabilite la articolul 553.
- (7) Un organism administrativ independent din Regatul Unit evaluează anual abordarea aplicată de autoritatea competentă din Regatul Unit în ceea ce privește necesitatea de a păstra date PNR în temeiul alineatului (4).
- (8) În pofida alineatelor (1), (2) și (4), Regatul Unit poate păstra datele PNR necesare pentru orice acțiune, analiză, investigație, măsură de punere în aplicare, procedură judiciară, urmărire penală sau aplicare de sancțiuni specifică până la încheierea acesteia.
- (9) Regatul Unit șterge datele PNR la sfârșitul perioadei de păstrare a acestora.
- (10) Alineatul (11) se aplică în circumstanțele speciale care împiedică Regatul Unit să efectueze ajustările tehnice necesare pentru a transforma sistemele de prelucrare a datelor PNR pe care Regatul Unit le-a operat în perioada în care i s-a aplicat dreptul Uniunii în sisteme care ar permite ștergerea datelor PNR în conformitate cu alineatul (4).

(11) Regatul Unit poate deroga temporar de la alineatul (4) pentru o perioadă de tranziție, a cărei durată este prevăzută la alineatul (13), până la punerea în aplicare de către Regatul Unit a adaptărilor tehnice cât mai curând posibil. În cursul perioadei de tranziție, autoritatea competentă din Regatul Unit împiedică utilizarea datelor PNR care urmează să fie șterse în conformitate cu alineatul (4) prin aplicarea următoarelor garanții suplimentare acestor date PNR:

- (a) datele PNR sunt accesibile numai unui număr limitat de funcționari autorizați și numai atunci când acest lucru este necesar pentru a stabili dacă datele PNR ar trebui șterse în conformitate cu alineatul (4);
- (b) cererea de a utiliza datele PNR se refuză atunci când datele urmează să fie șterse în conformitate cu alineatul (4) și nu se mai acordă acces la datele respective atunci când documentația menționată la litera (d) din prezentul alineat indică faptul că o cerere anterioară de utilizare a fost refuzată;
- (c) ștergerea datelor PNR este asigurată cât mai curând posibil, depunându-se toate eforturile necesare, ținându-se seama de circumstanțele speciale menționate la alineatul (10); și
- (d) următoarele se documentează în conformitate cu articolul 554, iar această documentație se pune la dispoziția organismului administrativ independent menționat la alineatul (7) din prezentul articol:
  - (i) orice cerere de utilizare a datelor PNR;

- (ii) data și ora accesului la date în scopul evaluării necesității ștergerii datelor PNR;
  - (iii) cererea de utilizare a datelor PNR a fost refuzată pe motiv că datele PNR ar fi trebuit șterse în temeiul alineatului (4), inclusiv data și ora refuzului; și
  - (iv) data și ora ștergerii datelor PNR în conformitate cu litera (c) din prezentul alineat.
- (12) Regatul Unit furnizează Comitetului specializat privind cooperarea în materie de asigurare a respectării legii și cooperarea judiciară, după nouă luni de la intrarea în vigoare a prezentului acord și, din nou, un an mai târziu în cazul în care perioada de tranziție se prelungește cu încă un an:
- (a) un raport din partea organismului administrativ independent menționat la alineatul (7) din prezentul articol, care include avizul autorității de supraveghere din Regatul Unit menționate la articolul 525 alineatul (3) cu privire la aplicarea efectivă a garanțiilor prevăzute la alineatul (11) din prezentul articol; și
  - (b) o evaluare, efectuată de Regatul Unit, în care se analizează dacă se mențin circumstanțele speciale menționate la alineatul (10) din prezentul articol, împreună cu o descriere a eforturilor depuse pentru a transforma sistemele de prelucrare a datelor PNR ale Regatului Unit în sisteme care să permită ștergerea datelor PNR în conformitate cu alineatul (4) din prezentul articol.

(13) Comitetul specializat privind cooperarea în materie de asigurare a respectării legii și cooperarea judiciară se reunește în termen de un an de la intrarea în vigoare a prezentului acord pentru a analiza raportul și evaluarea prevăzute la alineatul (12). În cazul în care se mențin circumstanțele speciale menționate la alineatul (10), Consiliul de parteneriat prelungeste cu un an perioada de tranziție menționată la alineatul (11). Consiliul de parteneriat prelungeste perioada de tranziție cu încă un ultim an, cu respectarea condițiilor și a procedurii aplicate în cazul primei prelungiri, în cazul în care, în plus, s-au înregistrat progrese substanțiale, deși nu a fost încă posibilă transformarea sistemelor de prelucrare a datelor PNR ale Regatului Unit în sisteme care să permită ștergerea datelor PNR în conformitate cu alineatul (4).

(14) Dacă Regatul unit consideră că refuzul Consiliului de parteneriat de a acorda oricare dintre aceste prelungiri nu a fost justificat, Regatul Unit poate suspenda prezentul titlu, acordând un preaviz de o lună.

(15) La a treia aniversare a datei la care prezentul acord intră în vigoare, alineatele (10)-(14) încetează să se aplice.

## ARTICOLUL 553

## Condiții de utilizare a datelor PNR

- (1) Autoritatea competentă din Regatul Unit poate utiliza datele PNR păstrate în conformitate cu articolul 552 în alte scopuri decât controalele de securitate și controalele la frontieră, inclusiv orice divulgare în temeiul articolului 555 și al articolului 556, numai în cazul în care circumstanțe noi, bazate pe motive obiective, indică faptul că datele PNR ale unuia sau mai multor pasageri ar putea contribui în mod eficace la atingerea scopurilor prevăzute la articolul 544.
- (2) Utilizarea datelor PNR de către autoritatea competentă din Regatul Unit în conformitate cu alineatul (1) face obiectul unui control prealabil de către o instanță sau un organism administrativ independent din Regatul Unit la cererea motivată a autorității competente din Regatul Unit, care a fost depusă cu respectarea cadrului juridic național al procedurilor de prevenire, depistare sau urmărire penală a infracțiunilor, cu excepția următoarelor situații:
- (a) în cazuri de urgență justificate în mod corespunzător; sau
  - (b) în scopul verificării fiabilității și caracterului actual al modelelor și criteriilor prestabilite pe care se bazează prelucrarea automatizată a datelor PNR sau în scopul definirii unor noi modele și criterii pentru o astfel de prelucrare.



## ARTICOLUL 554

## Jurnalizarea și documentarea prelucrării datelor PNR

Autoritatea competentă din Regatul Unit înregistrează în jurnal și documentează toate operațiunile de prelucrare a datelor PNR. Acesta utilizează o astfel de jurnalizare sau documentare numai pentru:

- (a) a automonitoriza și a verifica legalitatea prelucrării datelor;
- (b) a asigura integritatea corespunzătoare a datelor;
- (c) a asigura securitatea prelucrării datelor; și
- (d) a asigura supravegherea.

## ARTICOLUL 555

## Divulgarea în interiorul Regatului Unit

(1) Autoritatea competentă din Regatul Unit nu divulgă date PNR altor autorități publice din Regatul Unit decât dacă sunt îndeplinite următoarele condiții:

- (a) datele PNR sunt divulgate unor autorități publice ale căror funcții au legătură directă cu scopurile prevăzute la articolul 544;

- (b) datele PNR sunt divulgate doar de la caz la caz;
  - (c) divulgarea este necesară, în anumite circumstanțe, în scopurile stabilite la articolul 544;
  - (d) se divulgă doar volumul minim necesar de date PNR;
  - (e) autoritatea publică care primește datele asigură o protecție echivalentă cu garanțiile prevăzute în prezentul titlu; și
  - (f) autoritatea publică care primește datele nu divulgă datele PNR unei alte entități, cu excepția cazului în care divulgarea este autorizată de autoritatea competentă din Regatul Unit, în conformitate cu condițiile prevăzute în prezentul alineat.
- (2) Atunci când se transferă informații analitice care conțin date PNR obținute în temeiul prezentului titlu, se aplică garanțiile prevăzute în prezentul articol.

## ARTICOLUL 556

## Divulgarea în afara Regatului Unit

- (1) Regatul Unit se asigură că autoritatea competentă din Regatul Unit nu divulgă date PNR autorităților publice din țările terțe decât dacă sunt îndeplinite toate condițiile următoare:
- (a) datele PNR sunt divulgate unor autorități publice ale căror funcții au legătură directă cu scopurile prevăzute la articolul 544;
  - (b) datele PNR sunt divulgate doar de la caz la caz;
  - (c) datele PNR sunt divulgate doar dacă acest lucru este necesar în scopurile prevăzute la articolul 544;
  - (d) se divulgă doar volumul minim necesar de date PNR; și
  - (e) țara terță căreia i se comunică datele PNR fie a încheiat un acord cu Uniunea care prevede protecția datelor cu caracter personal, comparabil cu prezentul acord, fie face obiectul unei decizii a Comisiei Europene în temeiul dreptului Uniunii, în care se constată că țara terță asigură un nivel adecvat de protecție a datelor în sensul dreptului Uniunii.

- (2) Prin derogare de la alineatul (1) litera (e), autoritatea competentă din Regatul Unit poate transfera date PNR unei țări terțe dacă:
- (a) șeful autorității respective sau un înalt funcționar mandatat în mod special de acesta consideră că divulgarea este necesară în vederea prevenirii și investigării unui pericol iminent și grav la adresa securității publice sau în vederea protejării intereselor vitale ale oricărei persoane fizice; și
  - (b) țara terță respectivă oferă o asigurare scrisă, în temeiul unei înțelegeri, al unui acord sau în alt mod, că informațiile sunt protejate în conformitate cu garanțiile aplicabile în temeiul legislației Regatului Unit în ceea ce privește prelucrarea datelor PNR primite din partea Uniunii, inclusiv cele prevăzute în prezentul titlu.
- (3) Transferul efectuat în conformitate cu alineatul (2) din prezentul articol se documentează. Această documentație se pune la dispoziția autorității de supraveghere menționate la articolul 525 alineatul (3), la cerere, inclusiv data și ora transferului, informații privind autoritatea destinatară, justificarea transferului și datele PNR transferate.
- (4) În cazul în care, în conformitate cu alineatul (1) sau (2), autoritatea competentă din Regatul Unit divulgă date PNR colectate în temeiul prezentului titlu care provin dintr-un stat membru, autoritatea competentă din Regatul Unit transmite autorităților statului membru respectiv o notificare cu privire la divulgare cât mai curând posibil. Regatul Unit efectuează această notificare în conformitate cu acordurile sau înțelegerile privind asigurarea aplicării legii sau schimbul de informații între Regatul Unit și statul membru respectiv.

(5) Atunci când se transferă informații analitice care conțin date PNR obținute în temeiul prezentului titlu, se aplică garanțiile prevăzute în prezentul articol.

## ARTICOLUL 557

### Metoda de transfer

Transportatorii aerieni transferă date PNR către autoritatea competentă din Regatul Unit exclusiv pe baza metodei de tip „push”, metodă prin care transportatorii aerieni transferă date PNR în baza de date a autorității competente din Regatul Unit, și în conformitate cu următoarele proceduri care trebuie respectate de transportatorii aerieni, prin care aceștia:

- (a) transferă date PNR prin mijloace electronice, în conformitate cu cerințele tehnice ale autorității competente din Regatul Unit, sau, în cazul unei defecțiuni tehnice a acestora, prin orice alte mijloace adecvate care să asigure un nivel corespunzător de securitate a datelor;
- (b) transferă date PNR utilizând un format de mesaj reciproc acceptat; și
- (c) transferă date PNR în mod securizat, utilizând protocoalele comune, conform cerințelor autorității competente din Regatul Unit.

## ARTICOLUL 558

## Frecvența transferurilor

- (1) Autoritatea competentă din Regatul Unit solicită transportatorilor aerieni să transfere datele PNR:
- (a) inițial, cel mai devreme cu 96 de ore înainte de ora de plecare programată a serviciului de zbor; și
  - (b) de maximum cinci ori, astfel cum specifică autoritatea competentă din Regatul Unit.
- (2) Autoritatea competentă din Regatul Unit permite transportatorilor aerieni să limiteze transferul menționat la alineatul (1) litera (b) la actualizări ale datelor PNR transferate menționate la litera (a) de la alineatul respectiv.
- (3) Autoritatea competentă din Regatul Unit informează transportatorii aerieni cu privire la momentele stabilite pentru efectuarea transferurilor.
- (4) În cazurile specifice în care există indicii că este necesar un acces suplimentar la datele PNR pentru a răspunde unei amenințări specifice legate de scopurile prevăzute la articolul 544, autoritatea competentă din Regatul Unit poate solicita unui transportator aerian să furnizeze date PNR înainte de, între sau după transferurile programate. În exercitarea acestei competențe discreționare, autoritatea competentă din Regatul Unit acționează în mod judicios și proporțional și utilizează metoda de transfer descrisă la articolul 557.

## ARTICOLUL 559

## Cooperare

Autoritatea competentă din Regatul Unit și unitățile de informații despre pasageri ale statelor membre cooperează pentru a asigura coerența regimurilor lor de prelucrare a datelor PNR, astfel încât să consolideze în continuare securitatea persoanelor în Regatului Unit, în Uniune și în restul lumii.

## ARTICOLUL 560

## Nederogare

Prezentul titlu nu se interpretează ca derogând de la nicio obligație existentă între Regatul Unit și statele membre sau țări terțe de a înainta sau de a răspunde la o cerere în temeiul unui instrument de asistență reciprocă.

## ARTICOLUL 561

## Consultare și analiză

(1) Părțile se consultă reciproc cu privire la orice măsură care trebuie adoptată ce poate afecta prezentul titlu.

(2) Atunci când efectuează revizuirea în comun a prezentului titlu, menționată la articolul 691 alineatul (1), părțile acordă o atenție deosebită necesității și proporționalității prelucrării și păstrării datelor PNR pentru fiecare dintre scopurile prevăzute la articolul 544. Revizuirea în comun include, de asemenea, o analiză a modului în care autoritatea competentă din Regatul Unit s-a asigurat că modelele și criteriile prestabilite, precum și bazele de date menționate la articolul 551 sunt fiabile, relevante și actuale, luând în considerare datele statistice.

## ARTICOLUL 562

### Suspendarea cooperării în temeiul prezentului titlu

(1) În cazul în care oricare dintre părți consideră că aplicarea în continuare a prezentului titlu nu mai este adecvată, aceasta poate notifica celeilalte părți intenția sa de a suspenda aplicarea prezentului titlu. În urma unei astfel de notificări, părțile inițiază consultări.

(2) În cazul în care, în termen de 6 luni de la notificarea respectivă, părțile nu au ajuns la o soluție, oricare dintre părți poate decide să suspende aplicarea prezentului titlu pentru o perioadă de până la 6 luni. Înainte de sfârșitul perioadei respective, părțile pot conveni asupra unei prelungiri a suspendării pentru o perioadă suplimentară de până la 6 luni. Dacă, până la sfârșitul perioadei de suspendare, părțile nu au ajuns la o soluție în ceea ce privește prezentul titlu, prezentul titlu încetează să se aplice din prima zi a lunii care urmează datei la care expiră perioada de suspendare, cu excepția cazului în care partea care a efectuat notificarea informează cealaltă parte că își retrage notificarea. În acest caz, se reinstituie dispozițiile prezentului titlu.



(3) Dacă prezentul titlu se suspendă în temeiul prezentului articol, Comitetul specializat privind cooperarea în materie de asigurare a respectării legii și cooperarea judiciară se reunește pentru a decide ce pași sunt necesari pentru a se asigura că orice cooperare inițiată în temeiul prezentului titlu care este afectată de suspendare se încheie în mod corespunzător. În orice caz, în ceea ce privește toate datele cu caracter personal obținute prin cooperare în temeiul prezentului titlu înainte ca dispozițiile vizate de suspendare să înceteze, provizoriu, să se mai aplice, părțile se asigură că nivelul de protecție în temeiul căruia au fost transferate datele cu caracter personal este menținut după intrarea în vigoare a suspendării.

#### TITLUL IV

### COOPERAREA PRIVIND INFORMAȚIILE OPERATIVE

#### ARTICOLUL 563

##### Cooperarea privind informațiile operative

(1) Obiectivul prezentului titlu îl constituie garantarea de către părți a posibilității pentru autoritățile competente din Regatul Unit și din statele membre de a-și acorda reciproc asistență, sub rezerva condițiilor prevăzute în dreptul lor intern, în limitele competențelor care le revin și în măsura în care acest lucru nu este prevăzut în alte titluri din prezenta parte, prin furnizarea informațiilor relevante în scopul:

(a) prevenirii, investigării, depistării sau urmăririi penale a infracțiunilor;

- (b) executării sancțiunilor penale;
- (c) protejării împotriva amenințărilor la adresa siguranței publice și prevenirii acestora; și
- (d) prevenirii și combaterii spălării de bani și a finanțării terorismului.

(2) În sensul prezentului titlu, „autoritate competentă” înseamnă o autoritate națională de poliție, vamală sau altă autoritate care este competentă în temeiul dreptului intern să desfășoare activități în scopurile prevăzute la alineatul (1).

(3) Informațiile, inclusiv informațiile privind persoanele căutate sau dispărute, precum și obiectele pot fi solicitate de o autoritate competentă din Regatul Unit sau dintr-un stat membru sau pot furnizate în mod spontan unei autorități competente din Regatul Unit sau dintr-un stat membru. Informațiile pot fi furnizate, la cerere sau în mod spontan, sub rezerva condițiilor prevăzute de dreptul intern care se aplică autorității competente care furnizează informațiile și în limitele competențelor sale.

(4) Informațiile pot fi solicitate și furnizate în măsura în care condițiile din dreptul intern care se aplică autorității competente care le solicită sau cele care le furnizează nu prevăd că cererea sau furnizarea de informațiilor trebuie să fie efectuată sau canalizată prin intermediul autorităților judiciare.

(5) În cazuri urgente, autoritatea competentă care furnizează informațiile răspunde la cerere sau furnizează informațiile în mod spontan, cât mai curând posibil.

(6) O autoritate competentă a statului solicitant poate, în conformitate cu dreptul intern relevant, în momentul formulării cererii sau la un moment ulterior, să solicite consimțământul statului care furnizează informațiile pentru ca informațiile să fie utilizate ca elemente de probă în cadrul unei proceduri în fața unei autorități judiciare. Statul care furnizează informațiile poate, cu respectarea condițiilor prevăzute în titlul VIII și a condițiilor de drept intern aplicabile, să consimtă ca informațiile să fie utilizate ca elemente de probă în fața unei autorități judiciare din statul solicitant. De asemenea, în cazul în care informațiile sunt furnizate în mod spontan, statul care furnizează informațiile poate consimți ca informațiile să fie utilizate ca elemente de probă în cadrul unei proceduri în fața unei autorități judiciare din statul de primire. În cazul în care nu se acordă consimțământul în temeiul prezentului alineat, informațiile primite nu se utilizează ca elemente de probă în cadrul unei proceduri în fața unei autorități judiciare.

(7) Autoritatea competentă care furnizează informațiile poate, în temeiul dreptului intern relevant, să impună condiții cu privire la utilizarea informațiilor furnizate.

(8) O autoritate competentă poate furniza, în temeiul prezentului titlu, orice tip de informații pe care le deține, cu respectarea condițiilor prevăzute de dreptul intern aplicabile și în limitele competențelor sale. Acestea pot include informații din alte surse, numai în cazul în care transferul ulterior al informațiilor respective este permis în cadrul în care au fost obținute de către autoritatea competentă care le-a furnizat.

(9) Informațiile pot fi furnizate în temeiul prezentului titlu prin orice canal de comunicare adecvat, inclusiv prin intermediul liniei de comunicare securizate, în scopul furnizării de informații prin intermediul Europol.

(10) Prezentul articol nu aduce atingere posibilității ca Regatul Unit și statele membre să încheie și să aplice acorduri bilaterale, cu condiția ca statele membre să acționeze în conformitate cu dreptul Uniunii. De asemenea, acesta nu aduce atingere niciunei alte competențe de care dispun autoritățile competente din Regatul Unit sau din statele membre, în temeiul dreptului intern sau internațional aplicabil, de a acorda asistență prin schimbul de informații în scopurile prevăzute la alineatul (1).

## TITLUL V

### COOPERAREA CU EUROPOL

#### ARTICOLUL 564

##### Obiectiv

Obiectivul prezentului titlu îl constituie stabilirea unor relații de cooperare între Europol și autoritățile competente din Regatul Unit, pentru a sprijini și a consolida acțiunile statelor membre și ale Regatului Unit, precum și cooperarea reciprocă în ceea ce privește prevenirea și combaterea infracțiunilor grave, a terorismului și a formelor de criminalitate ce aduc atingere unui interes comun care face obiectul unei politici a Uniunii, astfel cum se menționează la articolul 566.

## ARTICOLUL 565

## Definiții

În sensul prezentului titlu, se aplică următoarele definiții:

- (a) „Europol” înseamnă Agenția Uniunii Europene pentru Cooperare în Materie de Aplicare a Legii, înființată în temeiul Regulamentului (UE) 2016/794 al Parlamentului European și al Consiliului<sup>1</sup> („Regulamentul Europol”);
- (b) „autoritate competentă” înseamnă, pentru Uniune, Europol, iar, pentru Regatul Unit, o autoritate națională de aplicare a legii responsabilă în temeiul dreptului intern de prevenirea și combaterea infracțiunilor.

## ARTICOLUL 566

## Forme de criminalitate

- (1) Cooperarea stabilită în temeiul prezentului titlu privește formele de criminalitate care sunt de competența Europol, astfel cum sunt enumerate în anexa 41, inclusiv infracțiunile conexe.

---

<sup>1</sup> Regulamentul (UE) 2016/794 al Parlamentului European și al Consiliului din 11 mai 2016 privind Agenția Uniunii Europene pentru Cooperare în Materie de Aplicare a Legii (Europol) și de înlocuire și de abrogare a Deciziilor 2009/371/JAI, 2009/934/JAI, 2009/935/JAI, 2009/936/JAI și 2009/968/JAI ale Consiliului (JO UE L 135, 24.5.2016, p. 53).

(2) Infracțiunile conexe sunt infracțiunile săvârșite pentru procurarea mijloacelor necesare comiterii formelor de criminalitate menționate la alineatul (1), infracțiunile săvârșite pentru a facilita sau a desfășura astfel de infracțiuni, precum și infracțiunile săvârșite pentru a asigura impunitatea unor astfel de infracțiuni.

(3) În cazul în care se aduc modificări listei cu formele de criminalitate care sunt de competența Europol în temeiul dreptului Uniunii, Comitetul specializat privind cooperarea în materie de asigurare a respectării legii și cooperarea judiciară poate, la propunerea Uniunii, să modifice în consecință anexa 41 de la data intrării în vigoare a modificării competențelor Europol.

## ARTICOLUL 567

### Domeniul de aplicare al cooperării

Cooperarea poate include, în plus față de schimbul de date cu caracter personal în condițiile prevăzute în prezentul titlu și în conformitate cu sarcinile Europol, astfel cum sunt prevăzute în Regulamentul Europol, în special:

- (a) schimbul de informații, cum ar fi cunoștințele de specialitate;
- (b) rapoarte privind situația generală;
- (c) rezultate ale analizelor strategice;

- (d) informații privind procedurile de urmărire penală;
- (e) informații privind metodele de prevenire a criminalității;
- (f) participarea la activități de formare; și
- (g) furnizarea de consultanță și sprijin în cazuri individuale care sunt anchetate penal, precum și cooperarea operațională.

#### ARTICOLUL 568

##### Punct de contact național și ofițeri de legătură

- (1) Regatul Unit desemnează un punct de contact național care să acționeze ca punct de contact central între Europol și autoritățile competente din Regatul Unit.
- (2) Schimbul de informații dintre Europol și autoritățile competente din Regatul Unit are loc între Europol și punctul de contact național menționat la alineatul (1). Totuși, aceasta nu exclude schimbul direct de informații între Europol și autoritățile competente din Regatul Unit, dacă acest lucru este considerat oportun atât de Europol, cât și de autoritățile competente relevante.

- (3) Punctul de contact național este, de asemenea, punctul de contact central în ceea ce privește revizuirea, rectificarea și ștergerea datelor cu caracter personal.
- (4) Pentru a facilita cooperarea prevăzută în prezentul titlu, Regatul Unit detașează unul sau mai mulți ofițeri de legătură în cadrul Europol. Europol poate detașa unul sau mai mulți ofițeri de legătură în Regatul Unit.
- (5) Regatul Unit se asigură că ofițerii săi de legătură au acces rapid și, în cazul în care este posibil din punct de vedere tehnic, acces direct la bazele de date naționale relevante ale Regatului Unit care le sunt necesare pentru a-și îndeplini atribuțiile.
- (6) Numărul de ofițeri de legătură, detaliile privind atribuțiile acestora, drepturile și obligațiile lor, precum și costurile implicate sunt reglementate prin acorduri de lucru încheiate între Europol și autoritățile competente din Regatul Unit, astfel cum se menționează la articolul 577.
- (7) Ofițerii de legătură din Regatul Unit și reprezentanți ai autorităților competente din Regatul Unit pot fi invitați la reuniuni operaționale. Ofițerii de legătură ai statelor membre și ofițerii de legătură ai țărilor terțe, reprezentanți ai autorităților competente din statele membre și din țări terțe, personalul Europol și alte părți interesate pot participa la reuniunile organizate de ofițerii de legătură sau de autoritățile competente din Regatul Unit.



## ARTICOLUL 569

## Schimb de informații

(1) Schimbul de informații între autoritățile competente este compatibil cu obiectivul și dispozițiile prezentului titlu. Datele cu caracter personal sunt prelucrate numai în scopurile specifice menționate la alineatul (2).

(2) Autoritățile competente precizează, cel târziu în momentul transferării datelor cu caracter personal, scopul specific sau scopurile specifice pentru care sunt transferate datele cu caracter personal. În ceea ce privește transferurile către Europol, scopul sau scopurile unui astfel de transfer sunt precizate în conformitate cu scopurile specifice ale prelucrării prevăzute în Regulamentul Europol. În cazul în care autoritatea competentă de transfer nu a făcut acest lucru, autoritatea competentă destinatară, în acord cu autoritatea de transfer, prelucrează datele cu caracter personal pentru a le stabili relevanța, precum și scopul sau scopurile în care acestea urmează să fie prelucrate ulterior. Autoritățile competente pot prelucra date cu caracter personal în alt scop decât scopul în care au fost transmise numai dacă sunt autorizate în acest sens de către autoritatea competentă de transfer.

(3) Autoritățile competente care primesc datele cu caracter personal trebuie să își ia angajamentul că aceste date vor fi prelucrate numai în scopul pentru care au fost transferate. Datele cu caracter personal sunt șterse de îndată ce nu mai sunt necesare în scopul pentru care au fost transferate.

(4) Europol și autoritățile competente din Regatul Unit stabilesc, fără întârzieri nejustificate, în termen de cel mult șase luni de la primirea datelor cu caracter personal, dacă și în ce măsură acestea sunt necesare în scopul pentru care au fost transmise și informează autoritatea de transfer în acest sens.

#### ARTICOLUL 570

Restricții privind accesul la datele cu caracter personal transferate și utilizarea ulterioară a acestora

(1) Autoritatea competentă de transfer poate indica, la momentul transferului datelor cu caracter personal, orice restricții privind accesul la acestea sau modul în care urmează să fie utilizate acestea, în termeni generali sau specifici, inclusiv în ceea ce privește transferul ulterior, ștergerea sau distrugerea acestora după o anumită perioadă de timp, sau prelucrarea ulterioară a acestora. Atunci când necesitatea unor astfel de restricții devine evidentă după transferul datelor cu caracter personal, autoritatea competentă de transfer informează în consecință autoritatea competentă destinatară.

(2) Autoritatea competentă destinatară respectă toate restricțiile privind accesul la datele cu caracter personal sau utilizarea ulterioară a acestora indicate de autoritatea competentă de transfer, astfel cum se prevede la alineatul (1).

(3) Fiecare parte se asigură că informațiile transferate în temeiul prezentului titlu au fost colectate, stocate și transferate în conformitate cu cadrul său juridic. Fiecare parte se asigură, în măsura posibilului, că astfel de informații nu au fost obținute cu încălcarea drepturilor omului. De asemenea, aceste informații nu pot fi transferate în cazul în care, în măsura în care se poate prevedea în mod rezonabil, ar putea fi utilizate pentru a solicita, a pronunța sau a executa o pedeapsă cu moartea sau orice altă formă de tratamente crude sau inumane.

## ARTICOLUL 571

### Diferite categorii de persoane vizate

(1) Transferul datelor cu caracter personal în ceea ce privește victimele unei infracțiuni, martorii sau alte persoane care pot furniza informații privind infracțiuni sau în ceea ce privește persoanele cu vârsta sub 18 ani este interzis, cu excepția cazului în care un astfel de transfer este strict necesar și proporțional în cazuri individuale pentru prevenirea sau combaterea unei infracțiuni.

(2) Regatul Unit și Europol se asigură, fiecare, că prelucrarea datelor cu caracter personal în temeiul alineatului (1) face obiectul unor garanții suplimentare, inclusiv restricții privind accesul, măsuri de securitate suplimentare și limitări privind transferurile ulterioare.

## ARTICOLUL 572

## Facilitarea fluxului de date cu caracter personal între Regatul Unit și Europol

În interesul avantajelor operaționale reciproce, părțile depun eforturi să coopereze în viitor pentru a se asigura că schimbul de date între Europol și autoritățile competente din Regatul Unit poate avea loc cât mai curând posibil și pentru a lua în considerare încorporarea oricăror noi procese și evoluții tehnice care ar putea contribui la realizarea acestui obiectiv, ținând seama, în același timp, de faptul că Regatul Unit nu este stat membru.

## ARTICOLUL 573

## Evaluarea fiabilității sursei și acurateței informațiilor

- (1) Autoritățile competente indică, în măsura posibilului, cel târziu în momentul transferului informațiilor, fiabilitatea sursei informațiilor pe baza următoarelor criterii:
- (a) atunci când nu există îndoeli cu privire la autenticitatea, credibilitatea și competența sursei sau dacă informațiile sunt furnizate de o sursă care s-a dovedit fiabilă în toate cazurile;
  - (b) atunci când informațiile sunt furnizate de o sursă care s-a dovedit fiabilă în majoritatea cazurilor;

- (c) atunci când informațiile sunt furnizate de o sursă care s-a dovedit nefiabilă în majoritatea cazurilor;
  - (d) atunci când fiabilitatea sursei nu poate fi evaluată.
- (2) Autoritățile competente indică, în măsura posibilului, cel târziu în momentul transferului informațiilor, acuratețea informațiilor pe baza următoarelor criterii:
- (a) informații a căror acuratețe nu este pusă la îndoială;
  - (b) informații cunoscute personal de sursă, dar care nu sunt cunoscute personal de funcționarul care le transmite;
  - (c) informații pe care sursa nu le cunoaște personal, dar care sunt coroborate cu alte informații deja înregistrate;
  - (d) informații care nu sunt cunoscute personal de sursă și care nu pot fi coroborate.
- (3) Atunci când autoritatea competentă destinatară, pe baza informațiilor de care dispune deja, ajunge la concluzia că evaluarea informațiilor sau a sursei acestora care este transmisă de către autoritatea competentă de transfer în conformitate cu alineatele (1) și (2) trebuie corectată, aceasta informează autoritatea competentă respectivă și încearcă obținerea unui acord asupra unei modificări a evaluării. Autoritatea competentă destinatară nu modifică evaluarea informațiilor primite sau a sursei acestora fără un astfel de acord.

(4) În cazul în care o autoritate competentă primește informații care nu sunt însoțite de o evaluare, aceasta încearcă, în măsura posibilului și, dacă se poate, de comun acord cu autoritatea competentă de transfer, să evalueze fiabilitatea sursei sau acuratețea informațiilor pe baza informațiilor de care dispune deja.

(5) În cazul în care nu se poate efectua o evaluare fiabilă, informațiile se evaluează astfel după cum se prevede la alineatul (1) litera (d) și la alineatul (2) litera (d).

## ARTICOLUL 574

### Securitatea schimbului de informații

(1) Măsurile tehnice și organizatorice care se aplică pentru a asigura securitatea schimbului de informații în temeiul prezentului titlu sunt stabilite în cadrul unor acorduri administrative între Europol și autoritățile competente din Regatul Unit, astfel cum se menționează la articolul 577.

(2) Părțile convin cu privire la stabilirea, punerea în aplicare și exploatarea unei linii de comunicare securizată destinate schimbului de informații între Europol și autoritățile competente din Regatul Unit.

(3) Acordurile administrative dintre Europol și autoritățile competente din Regatul Unit, astfel cum sunt menționate la articolul 576, reglementează dispozițiile și condițiile pentru utilizarea liniei de comunicare securizate.

## ARTICOLUL 575

## Răspunderea pentru prelucrarea neautorizată sau incorectă a datelor cu caracter personal

(1) Autoritățile competente răspund, în conformitate cu cadrele juridice care li se aplică, pentru orice fel de prejudicii cauzate unei persoane ca urmare a unor erori de drept sau de fapt în schimbul de informații. Pentru a evita răspunderea care le revine, în temeiul cadrelor juridice care li se aplică, față de o parte vătămată, nici Europol, nici autoritățile competente din Regatul Unit nu pot să invoce faptul că cealaltă autoritate competentă a transferat informații inexacte.

(2) În cazul în care Europol sau autoritățile competente din Regatul Unit sunt obligate la plata de daune-interese ca urmare a faptului că oricare dintre acestea au utilizat informații care au fost comunicate în mod eronat de către cealaltă parte sau care au fost comunicate ca urmare a nerespectării de către cealaltă parte a obligațiilor care îi revin, suma plătită cu titlu de compensație în temeiul alineatului (1) fie de către Europol, fie de către autoritățile competente din Regatul Unit se rambursează de către cealaltă parte, cu excepția cazului în care informațiile au fost utilizate cu încălcarea dispozițiilor prezentului titlu.

(3) Europol și autoritățile competente din Regatul Unit nu își impun reciproc plata de daune-interese punitive sau necompensatorii în temeiul alineatelor (1) și (2).

## ARTICOLUL 576

## Schimbul de informații clasificate și de informații sensibile neclasificate

Schimbul de informații clasificate și de informații neclasificate sensibile și protecția acestora, dacă sunt necesare în temeiul prezentului titlu, sunt reglementate prin acorduri de lucru și prin acorduri administrative, astfel cum se menționează la articolul 577, încheiate între Eurojust și autoritățile competente din Regatul Unit.

## ARTICOLUL 577

## Acorduri de lucru și acorduri administrative

(1) Detaliile cooperării dintre Regatul Unit și Europol, pentru a completa și a pune în aplicare dispozițiile prezentului titlu, după caz, se stabilesc prin intermediul unor acorduri de lucru în conformitate cu articolul 23 alineatul (4) din Regulamentul Europol și al unor acorduri administrative în conformitate cu articolul 25 alineatul (1) din Regulamentul Europol încheiate între Europol și autoritățile competente din Regatul Unit.



(2) Fără a aduce atingere niciunei dispoziții din prezentul titlu și reflectând statutul Regatului Unit, care nu este stat membru, Europol și autoritățile competente din Regatul Unit, sub rezerva unei decizii a Consiliului de administrație al Europol, pot include, în acordurile de lucru sau în acordurile administrative, după caz, dispoziții de completare sau de punere în aplicare a prezentului titlu, care să permită, în special:

- (a) consultări între Europol și unul sau mai mulți reprezentanți ai punctului de contact național din Regatul Unit în ceea ce privește chestiuni de politici și chestiuni de interes comun în scopul atingerii obiectivelor acestora și al coordonării activităților lor respective și în ceea ce privește chestiuni vizând intensificarea cooperării între Europol și autoritățile competente din Regatul Unit;
- (b) participarea unuia sau mai multor reprezentanți ai Regatului Unit în calitate de observator sau observatori la reuniunile specifice ale șefilor unităților naționale ale Europol, în conformitate cu normele de procedură ale acestor reuniuni;
- (c) asocierea unuia sau mai multor reprezentanți ai Regatului Unit la proiecte de analiză operațională, în conformitate cu normele stabilite de organismele de guvernare corespunzătoare ale Europol;
- (d) precizarea atribuțiilor care revin ofițerilor de legătură, a drepturilor și a obligațiilor acestora, precum și a costurilor implicate; sau
- (e) cooperarea dintre autoritățile competente din Regatul Unit și Europol în caz de încălcare a vieții private sau a securității.

(3) Conținutul acordurilor de lucru și al acordurilor administrative poate fi prevăzut într-un singur document.

#### ARTICOLUL 578

##### Notificarea punerii în aplicare

(1) Atât Regatul Unit, cât și Europol pun la dispoziția publicului un document care prezintă într-o formă inteligibilă dispozițiile privind prelucrarea datelor cu caracter personal transferate în temeiul prezentului titlu, inclusiv mijloacele disponibile pentru exercitarea drepturilor persoanelor vizate, și se asigură, fiecare, că o copie a acestui document este pusă la dispoziția celeilalte părți.

(2) Regatul Unit și Europol adoptă norme, în cazul în care acestea nu există deja, care să precizeze modul în care respectarea dispozițiilor privind prelucrarea datelor cu caracter personal va fi asigurată în practică. Regatul Unit și Europol transmit, fiecare, câte o copie a acestor dispoziții celeilalte părți și autorităților de supraveghere respective.

#### ARTICOLUL 579

##### Competențele Europol

Nicio dispoziție din prezentul titlu nu se interpretează ca stabilind pentru Europol obligația de a coopera cu autoritățile competente din Regatul Unit în afara sferei de competență a Europol, astfel cum este prevăzută în dreptul relevant al Uniunii.

## TITLUL VI

## COOPERAREA CU EUROJUST

## ARTICOLUL 580

## Obiectiv

Obiectivul prezentului titlu îl constituie stabilirea unei cooperări între Eurojust și autoritățile competente din Regatul Unit în ceea ce privește combaterea infracțiunilor grave menționate la articolul 582.

## ARTICOLUL 581

## Definiții

În sensul prezentului titlu, se aplică următoarele definiții:

- (a) „Eurojust” înseamnă Agenția Uniunii Europene pentru Cooperare în Materie de Justiție Penală, instituită în temeiul Regulamentului (UE) 2018/1727 al Parlamentului European și al Consiliului<sup>1</sup> („Regulamentul Eurojust”);

---

<sup>1</sup> Regulamentul (UE) 2018/1727 al Parlamentului European și al Consiliului din 14 noiembrie 2018 privind Agenția Uniunii Europene pentru Cooperare în Materie de Justiție Penală (Eurojust) și de înlocuire și abrogare a Deciziei 2002/187/JAI a Consiliului (JO UE L 295, 21.11.2018, p. 138).

- (b) „autoritate competentă” înseamnă, pentru Uniune, Eurojust, reprezentat de colegiu sau un membru național, și, pentru Regatul Unit, o autoritate națională cu responsabilități în temeiul dreptului intern în ceea ce privește investigarea și urmărirea penală a infracțiunilor;
- (c) „colegiu” înseamnă Colegiul Eurojust, astfel cum este menționat în Regulamentul Eurojust;
- (d) „membru național” înseamnă membrul național detașat la Eurojust de fiecare stat membru, astfel cum se menționează în Regulamentul Eurojust;
- (e) „asistent” înseamnă o persoană care poate asista un membru național și adjunctul membrului național, sau procurorul de legătură, astfel cum se menționează în Regulamentul Eurojust și, respectiv, la articolul 585 alineatul (3);
- (f) „procuror de legătură” înseamnă un procuror detașat de Regatul Unit la Eurojust și care face obiectul dreptului intern al Regatului Unit în ceea ce privește statutul procurorului;
- (g) „magistrat de legătură” înseamnă un magistrat detașat de Eurojust în Regatul Unit, în conformitate cu articolul 586;
- (h) „corespondent național pe probleme legate de terorism” înseamnă punctul de contact desemnat de Regatul Unit în conformitate cu articolul 584, responsabil cu gestionarea corespondenței referitoare la probleme legate de terorism.

## ARTICOLUL 582

## Forme de criminalitate

- (1) Cooperarea stabilită în temeiul prezentului titlu privește formele de criminalitate gravă care sunt de competența Eurojust, astfel cum sunt enumerate în anexa 42, inclusiv infracțiunile conexe.
- (2) Infracțiunile conexe sunt infracțiunile săvârșite pentru procurarea mijloacelor necesare comiterii formelor de criminalitate gravă menționate la alineatul (1), infracțiunile săvârșite pentru a facilita sau a comite astfel de forme de criminalitate gravă, precum și infracțiunile săvârșite pentru a asigura impunitatea unor astfel de forme de criminalitate gravă.
- (3) În cazul în care se aduc modificări listei cu formele de criminalitate gravă care sunt de competența Eurojust în temeiul dreptului Uniunii, Comitetul specializat privind cooperarea în materie de asigurare a respectării legii și cooperarea judiciară poate, la propunerea Uniunii, să modifice în consecință anexa 42 de la data intrării în vigoare a modificării competențelor Eurojust.

## ARTICOLUL 583

## Domeniul de aplicare al cooperării

Părțile se asigură că Eurojust și autoritățile competente din Regatul Unit cooperează în domeniile de activitate prevăzute la articolele 2 și 54 din Regulamentul Eurojust și în prezentul titlu.

## ARTICOLUL 584

## Puncte de contact pentru Eurojust

- (1) Regatul Unit stabilește sau desemnează cel puțin un punct de contact pentru Eurojust în cadrul autorităților competente din Regatul Unit.
- (2) Regatul Unit desemnează unul dintre punctele sale de contact drept corespondent național al Regatului Unit pe probleme legate de terorism.

## ARTICOLUL 585

## Procurorul de legătură

- (1) Pentru a facilita cooperarea prevăzută în prezentul titlu, Regatul Unit detașează un procuror de legătură în cadrul Eurojust.
- (2) Mandatul și durata detașării se stabilesc de către Regatul Unit.
- (3) Procurorul de legătură poate fi asistat de un număr de până la cinci asistenți, în funcție de volumul cooperării. Atunci când este necesar, asistenții pot înlocui procurorul de legătură sau pot acționa în numele procurorului de legătură.
- (4) Regatul Unit informează Eurojust cu privire la natura și sfera competențelor judiciare ale procurorului de legătură și ale asistenților procurorului de legătură în Regatul Unit pentru îndeplinirea atribuțiilor lor în conformitate cu prezentul titlu. Regatul Unit stabilește competența procurorului său de legătură și a asistenților procurorului de legătură de a acționa în raport cu autoritățile judiciare străine.
- (5) Procurorul de legătură și asistenții procurorului de legătură au acces la informațiile conținute în cazierul judiciar național sau în orice alt registru al Regatului Unit, în conformitate cu dreptul intern, în cazul unui procuror sau al unei persoane cu competențe echivalente.

(6) Procurorul de legătură și asistenții procurorului de legătură au competența de a contacta direct autoritățile competente din Regatul Unit.

(7) Numărul de asistenți menționați la alineatul (3) din prezentul articol, detaliile privind atribuțiile procurorului de legătură și ale asistenților procurorului de legătură, drepturile și obligațiile acestora, precum și costurile implicate sunt reglementate printr-un acord de lucru încheiat între Eurojust și autoritățile competente din Regatul Unit, astfel cum se menționează la articolul 594.

(8) Eurojust tratează documentele de lucru ale procurorului de legătură și ale asistenților procurorului de legătură ca fiind inviolabile.

#### ARTICOLUL 586

##### Magistratul de legătură

(1) În scopul facilitării cooperării judiciare cu Regatul Unit în cazurile în care Eurojust oferă asistență, Eurojust poate detașa un magistrat de legătură în Regatul Unit, în conformitate cu articolul 53 din Regulamentul Eurojust.

(2) Detaliile privind atribuțiile magistratului de legătură menționate la alineatul (1) din prezentul articol, drepturile și obligațiile magistratului de legătură, precum și costurile implicate sunt reglementate printr-un acord de lucru încheiat între Eurojust și autoritățile competente din Regatul Unit, astfel cum se menționează la articolul 594.



## ARTICOLUL 587

## Reuniuni operaționale și strategice

(1) Procurorul de legătură, asistenții procurorului de legătură și reprezentanți ai altor autorități competente din Regatul Unit, inclusiv punctul de contact pentru Eurojust, pot participa la reuniuni privind chestiuni strategice, la invitația președintelui Eurojust, și la reuniuni privind chestiuni operaționale, cu aprobarea membrilor naționali în cauză.

(2) Membrii naționali, adjuncții și asistenții acestora, directorul administrativ al Eurojust și personalul Eurojust pot participa la reuniuni organizate de procurorul de legătură, de asistenții procurorului de legătură sau de alte autorități competente din Regatul Unit, inclusiv de punctul de contact pentru Eurojust.

## ARTICOLUL 588

## Schimbul de date fără caracter personal

Eurojust și autoritățile competente din Regatul Unit pot face schimb de orice date fără caracter personal în măsura în care aceste date sunt relevante pentru cooperarea în temeiul prezentului titlu și sub rezerva oricăror restricții în temeiul articolului 593.

## ARTICOLUL 589

## Schimbul de date cu caracter personal

- (1) Datele cu caracter personal solicitate și primite de autoritățile competente în temeiul prezentului titlu sunt prelucrate de către acestea numai pentru urmărirea obiectivelor prevăzute la articolul 580, în scopurile specifice menționate la alineatul (2) de la prezentul articol și sub rezerva restricțiilor privind accesul sau utilizarea ulterioară menționate la alineatul (3) de la prezentul articol.
- (2) Autoritatea competentă de transfer indică în mod clar, cel târziu în momentul transferării datelor cu caracter personal, scopul specific sau scopurile specifice pentru care sunt transferate datele.
- (3) Autoritatea competentă de transfer poate indica, la momentul transferului datelor cu caracter personal, orice restricții privind accesul la acestea sau modul în care urmează să fie utilizate acestea, în termeni generali sau specifici, inclusiv în ceea ce privește transferul ulterior, ștergerea sau distrugerea acestora după o anumită perioadă de timp sau prelucrarea ulterioară a acestora. Atunci când necesitatea unor astfel de restricții devine evidentă după ce datele cu caracter personal au fost puse la dispoziție, autoritatea de transfer informează în consecință autoritatea destinatară.
- (4) Autoritatea competentă destinatară respectă orice restricții privind accesul la datele cu caracter personal sau utilizarea ulterioară a acestora indicate de autoritatea competentă de transfer, astfel cum se prevede la alineatul (3).

## ARTICOLUL 590

## Canale de transmisie

- (1) Schimbul de informații are loc:
  - (a) între procurorul de legătură sau asistenții procurorului de legătură sau – dacă niciunul dintre aceștia nu este desemnat sau nu este disponibil din alte motive – punctul de contact al Regatului Unit pentru Eurojust și membrii naționali în cauză sau colegiu;
  - (b) dacă Eurojust a detașat un magistrat de legătură în Regatul Unit, între magistratul de legătură și orice autoritate competentă din Regatul Unit; în acest caz, procurorul de legătură este informat cu privire la orice astfel de schimb de informații; sau
  - (c) direct între o autoritate competentă din Regatul Unit și membrii naționali în cauză sau colegiu; în acest caz, procurorul de legătură și, după caz, magistratul de legătură sunt informați cu privire la orice astfel de schimburi de informații.
- (2) Eurojust și autoritățile competente din Regatul Unit pot conveni să utilizeze alte canale pentru schimbul de informații în anumite cazuri.
- (3) Eurojust și autoritățile competente din Regatul Unit se asigură, fiecare, că reprezentanții lor respectivi sunt autorizați să facă schimb de informații la nivelul corespunzător și în conformitate cu dreptul Regatului Unit și, respectiv, Regulamentul Eurojust, și sunt verificați în mod corespunzător.

## ARTICOLUL 591

## Transferuri ulterioare

Autoritățile competente din Regatul Unit și Eurojust nu comunică informațiile furnizate de cealaltă parte unei țări terțe sau organizații internaționale fără consimțământul acelei autorități competente din Regatul Unit sau din cadrul Eurojust care a furnizat informațiile și fără garanții adecvate în ceea ce privește protecția datelor cu caracter personal.

## ARTICOLUL 592

## Răspunderea pentru prelucrarea neautorizată sau incorectă a datelor cu caracter personal

(1) Autoritățile competente răspund, în conformitate cu cadrele juridice care li se aplică, pentru orice prejudiciu cauzat unei persoane ca urmare a unor erori de drept sau de fapt în schimbul de informații. Pentru a evita răspunderea care le revine, în temeiul cadrelor juridice care li se aplică, față de o parte vătămată, nici Eurojust, nici autoritățile competente din Regatul Unit nu pot să invoce faptul că cealaltă autoritate competentă a transferat informații inexacte.

(2) În cazul în care o autoritate competentă este obligată la plata de daune-interese ca urmare a faptului că a utilizat informații care au fost comunicate în mod eronat de către cealaltă parte sau care au fost comunicate ca urmare a nerespectării de către cealaltă parte a obligațiilor care îi revin, suma plătită cu titlu de compensație în temeiul alineatului (1) de către autoritatea competentă se rambursează de către cealaltă parte, cu excepția cazului în care informațiile au fost utilizate cu încălcarea dispozițiilor prezentului titlu.

(3) Eurojust și autoritățile competente din Regatul Unit nu își impun reciproc plata de daune-interese punitive sau necompensatorii în temeiul alineatelor (1) și (2).

### ARTICOLUL 593

#### Schimbul de informații clasificate și de informații sensibile neclasificate

Schimbul de informații clasificate și de informații neclasificate sensibile și protecția acestora, dacă este necesar în temeiul prezentului titlu, sunt reglementate printr-un acord de lucru, astfel cum se menționează la articolul 594 încheiat între Eurojust și autoritățile competente din Regatul Unit.

## ARTICOLUL 594

## Acord de lucru

Modalitățile de cooperare între părți, adecvate pentru punerea în aplicare a prezentului titlu, se stabilesc printr-un acord de lucru încheiat între Eurojust și autoritățile competente din Regatul Unit, în conformitate cu articolul 47 alineatul (3) și articolul 56 alineatul (3) din Regulamentul Eurojust.

## ARTICOLUL 595

## Competențele Eurojust

Nicio dispoziție din prezentul titlu nu se interpretează ca stabilind pentru Eurojust obligația de a coopera cu autoritățile competente din Regatul Unit dincolo de sfera de competență a Eurojust, astfel cum se prevede în dreptul relevant al Uniunii.

## TITLUL VII

## PREDARE

## ARTICOLUL 596

## Obiectiv

Obiectivul prezentului titlu este de a asigura că sistemul de extrădare dintre statele membre, pe de o parte, și Regatul Unit, pe de altă parte, se bazează pe un mecanism de predare în temeiul unui mandat de arestare, în conformitate cu dispozițiile prezentului titlu.

## ARTICOLUL 597

## Principiul proporționalității

Cooperarea prin intermediul mandatului de arestare este necesară și proporțională, ținând seama de drepturile persoanei căutate și de interesele victimelor și având în vedere gravitatea faptei, eventuala pedeapsă care s-ar aplica și posibilitatea ca un stat să ia măsuri mai puțin coercitive decât predarea persoanei căutate, în special pentru a se evita perioade inutile de lungi de arest preventiv.

## ARTICOLUL 598

## Definiții

În sensul prezentului titlu, se aplică următoarele definiții:

- (a) „mandat de arestare” înseamnă o decizie judiciară emisă de un stat în vederea arestării și predării de către un alt stat a unei persoane căutate, pentru efectuarea urmăririi penale sau în scopul executării unei pedepse sau a unei măsuri de siguranță privative de libertate;
- (b) „autoritate judiciară” înseamnă o autoritate care este, în temeiul dreptului intern, un judecător, o instanță judecătorească sau un procuror; un procuror este considerat autoritate judiciară numai în măsura în care dreptul intern prevede acest lucru;
- (c) „autoritate judiciară de executare” înseamnă autoritatea judiciară a statului de executare care este competentă să execute mandatul de arestare în temeiul dreptului intern al statului respectiv;
- (d) „autoritate judiciară emitentă” înseamnă autoritatea judiciară a statului emitent care este competentă să emită un mandat de arestare în temeiul dreptului intern al statului respectiv.



## ARTICOLUL 599

## Domeniu de aplicare

- (1) Un mandat de arestare poate fi emis pentru fapte pedepsite de dreptul statului emitent cu o pedeapsă sau o măsură de siguranță privativă de libertate a cărei durată maximă este de cel puțin 12 luni sau, atunci când s-a dispus o condamnare la o pedeapsă sau s-a pronunțat o măsură de siguranță privativă de libertate cu o durată de cel puțin patru luni.
  
- (2) Fără a aduce atingere alineatelor (3) și (4), predarea este supusă condiției ca faptele pentru care a fost emis mandatul de arestare să constituie o infracțiune în temeiul dreptului statului de executare, oricare ar fi elementele constitutive sau încadrarea acesteia.

- (3) Sub rezerva articolului 600, a articolului 601 alineatul (1) literele (b)-(h) și a articolelor 602, 603 și 604, un stat nu poate refuza executarea unui mandat de arestare emis în legătură cu următoarele comportamente, în cazul în care un astfel de comportament este pasibil de pedeapsă cu privarea de libertate sau cu o măsură de siguranță privativă de libertate a cărei durată maximă este de cel puțin 12 luni:
- (a) faptele oricărei persoane care contribuie la săvârșirea, de către un grup de persoane care acționează într-un scop comun, a uneia sau mai multor infracțiuni în domeniul terorismului, prevăzute la articolele 1 și 2 din Convenția europeană pentru reprimarea terorismului, încheiată la Strasbourg la 27 ianuarie 1977, sau în legătură cu traficul ilicit de stupefiante și substanțe psihotrope sau infracțiuni de omucidere, vătămări corporale grave, răpire, sechestrare, luare de ostatici sau de viol, chiar și în cazul în care această persoană nu participă la executarea propriu-zisă a infracțiunii sau a infracțiunilor respective; contribuția acesteia trebuie să fi fost intenționată și săvârșită având cunoștință de faptul că participarea va contribui la realizarea activităților infracționale ale grupului; sau
  - (b) terorismul, astfel cum este definit în anexa 45.
- (4) Regatul Unit, pe de o parte, și Uniunea, acționând în numele oricăruia dintre statele sale membre, pe de altă parte, pot notifica, fiecare, Comitetului specializat privind cooperarea în materie de asigurare a respectării legii și cooperarea judiciară că, pe bază de reciprocitate, condiția dublei incriminări prevăzută la alineatul (2) nu se va aplica, cu condiția ca infracțiunea pe baza căreia a fost emis mandatul să fie:
- (a) una dintre infracțiunile enumerate la alineatul (5), astfel cum sunt definite de dreptul statului emitent; și

- (b) posibilă, în statul emitent, de o pedeapsă sau o măsură de siguranță privativă de libertate pentru o perioadă maximă de cel puțin trei ani.
- (5) Infracțiunile menționate la alineatul (4) sunt:
- participare la un grup infracțional organizat;
  - terorismul, astfel cum este definit în anexa 45.
  - trafic de persoane;
  - exploatarea sexuală a copiilor și pornografia infantilă;
  - traficul ilicit de droguri și substanțe psihotrope;
  - traficul ilicit de arme, muniții și substanțe explozive;
  - corupția, inclusiv dare sau luare de mită;
  - fraudă, inclusiv fraudă care aduce atingere intereselor financiare ale Regatului Unit, ale unui stat membru sau ale Uniunii;
  - spălarea produselor infracțiunii;
  - falsificarea de monede;

- fapte legate de criminalitatea informatică;
- infracțiuni împotriva mediului, inclusiv traficul ilicit de specii de animale pe cale de dispariție și traficul ilicit de specii și soiuri de plante pe cale de dispariție;
- facilitarea intrării și a șederii ilegale;
- omor;
- vătămarea corporală gravă;
- traficul ilicit de organe și țesuturi umane;
- răpirea, lipsirea de libertate în mod ilegal și luarea de ostatici;
- rasismul și xenofobia;
- furt organizat sau armat;
- trafic ilicit de bunuri culturale, inclusiv antichități și opere de artă;
- înșelăciune;
- racketul și extorcarea de fonduri;

- contrafacerea și pirateria de produse;
- fals și uz de fals în înscrisuri oficiale;
- falsificarea mijloacelor de plată;
- trafic ilicit de substanțe hormonale și alți factori de creștere;
- trafic ilicit de materiale nucleare sau radioactive;
- trafic de vehicule furate;
- viol;
- incendiere cu intenție;
- crime care țin de competența Curții Penale Internaționale;
- sechestrare ilegală de aeronave, nave sau vehicule spațiale; și
- sabotajul.

## ARTICOLUL 600

## Motive de neexecutare obligatorie a mandatului de arestare

Executarea mandatului de arestare se refuză:

- (a) dacă infracțiunea care se află la baza mandatului de arestare este acoperită de amnistie în statul de executare, atunci când acesta ar avea competența să urmărească această infracțiune în temeiul dreptului său penal;
- (b) dacă din informațiile aflate la dispoziția autorității judiciare de executare rezultă că persoana căutată a fost judecată definitiv de un stat pentru aceleași fapte, cu condiția ca, în cazul în care a fost aplicată o pedeapsă, aceasta să fi fost executată, să fie în curs de executare sau să nu mai poată fi executată în temeiul dreptului statului de condamnare; sau
- (c) dacă persoana care face obiectul mandatului de arestare nu poate, datorită vârstei sale, să răspundă penal pentru faptele aflate la originea acestui mandat, în temeiul dreptului statului de executare.

## ARTICOLUL 601

## Alte motive de neexecutare a mandatului de arestare

- (1) Executarea mandatului de arestare poate fi refuzată:
  - (a) dacă, într-unul dintre cazurile prevăzute la articolul 599 alineatul (2), fapta care stă la baza mandatului de arestare nu constituie o infracțiune în temeiul dreptului statului de executare; cu toate acestea, în materie de taxe sau impozite, vamală și de schimb valutar, executarea mandatului de arestare nu poate fi refuzată pe motiv că dreptul statului de executare nu impune același tip de taxe sau impozite sau nu prevede același tip de norme în materie de taxe sau impozite sau același tip de reglementări în materie vamală și de schimb valutar ca dreptul statului emitent;
  - (b) dacă persoana care face obiectul mandatului de arestare este urmărită penal în statul de executare pentru aceeași faptă care stă la baza mandatului de arestare;
  - (c) dacă autoritățile judiciare ale statului de executare au decis fie să nu înceapă urmărirea penală pentru infracțiunea care face obiectul mandatului de arestare, fie să îi pună capăt, sau dacă persoana căutată a făcut obiectul unei hotărâri definitive într-un stat, pentru aceleași fapte, prin intermediul căreia se împiedică desfășurarea ulterioară a procedurii;
  - (d) dacă acțiunea penală sau pedeapsa s-a prescris în conformitate cu legislația statului de executare, iar faptele sunt de competența acestui stat, în conformitate cu dreptul său penal;

- (e) dacă, din informațiile aflate la dispoziția autorității judiciare de executare, rezultă că persoana căutată a fost judecată definitiv de o țară terță pentru aceleași fapte, cu condiția ca, în cazul în care a fost aplicată o pedeapsă, aceasta să fi fost executată, să fie în curs de executare sau să nu mai poată fi executată în temeiul dreptului din țara de condamnare;
- (f) dacă mandatul de arestare a fost emis în scopul executării unei pedepse sau a unei măsuri de siguranță privative de libertate și persoana căutată rămâne în statul de executare, este cetățean sau rezident al acestuia, iar acest stat se angajează să execute această pedeapsă sau măsură de siguranță în conformitate cu dreptul său intern; dacă este necesar consimțământul persoanei căutate pentru transferul pedepsei sau al măsurii de siguranță către statul de executare, statul de executare poate refuza executarea mandatului de arestare numai după ce persoana căutată consimte la transferul pedepsei sau al măsurii de siguranță privative de libertate;
- (g) dacă mandatul de arestare se referă la infracțiuni care:
  - (i) în conformitate cu dreptul statului de executare, au fost săvârșite în întregime sau parțial pe teritoriul statului de executare sau într-un loc considerat ca atare; sau
  - (ii) au fost săvârșite în afara teritoriului statului emitent și legislația statului de executare nu permite urmărirea penală pentru aceleași infracțiuni, dacă sunt comise în afara teritoriului său;



- (h) dacă există motive pentru a crede, pe baza unor elemente obiective, că mandatul de arestare a fost emis cu scopul de a urmări penal sau de a pedepsi o persoană pe criterii legate de sexul, rasa, religia, originea etnică, cetățenia sau naționalitatea, limba, opiniile politice sau orientarea sexuală a persoanei sau că se poate aduce atingere situației acestei persoane pentru oricare din aceste motive;
- (i) dacă mandatul de arestare a fost emis în scopul executării unei pedepse sau a unei măsuri de siguranță privative de libertate și persoana căutată nu a fost prezentă în persoană la procesul în urma căruia a fost pronunțată decizia, cu excepția cazului în care mandatul de arestare precizează că persoana, în conformitate cu alte cerințe procedurale definite în dreptul intern al statului emitent:
- (i) în timp util,
- (A) fie a fost citată personal și, prin urmare, a fost informată cu privire la data și locul stabilite pentru procesul în urma căruia a fost pronunțată decizia, fie a primit efectiv, prin alte mijloace, o informare oficială cu privire la data și locul stabilite pentru respectivul proces, în așa fel încât s-a stabilit fără echivoc faptul că persoana în cauză a avut cunoștință de data și locul procesului stabilit;
- și
- (B) a fost informată că poate fi pronunțată o decizie în cazul în care persoana respectivă nu se prezintă la proces;
- sau

- (ii) având cunoștință de data și locul procesului stabilit, a mandatat un avocat care a fost numit fie de către persoana în cauză, fie de către stat pentru a o apăra la proces și a fost efectiv apărută de avocatul respectiv la proces;

sau

- (iii) după ce i s-a înmănat decizia și a fost informată în mod expres cu privire la dreptul la rejudecarea cauzei sau la exercitarea unei căi de atac, la care are dreptul de a fi prezentă și care permite ca fondul cauzei, inclusiv noile mijloace de probă, să fie reexamineate și care poate conduce la desființarea deciziei inițiale:

- (A) persoana a declarat în mod expres că nu contestă decizia;

sau

- (B) nu a solicitat rejudecarea cauzei sau exercitarea unei căi de atac în termenul corespunzător;

sau

(iv) persoanei nu i s-a înmănat personal decizia, însă:

(A) i se va înmâna decizia personal și fără întârziere după predare și va fi informată în mod expres cu privire la dreptul la rejudecarea cauzei sau la exercitarea unei căi de atac, la care are dreptul de a fi prezentă și care permite ca fondul cauzei, inclusiv noile mijloace de probă, să fie reexamineate și care poate conduce la desființarea deciziei inițiale;

și

(B) persoana va fi informată cu privire la termenul până la care trebuie să solicite rejudecarea cauzei sau să exercite o cale de atac, astfel cum se menționează în mandatul de arestare relevant.

(2) În cazul în care un mandat de arestare este emis în scopul executării unei pedepse sau a unei măsuri de siguranță privative de libertate în condițiile menționate la alineatul (1) litera (i) punctul (iv), iar persoana în cauză nu a primit în prealabil nicio informare oficială cu privire la existența unei proceduri penale împotriva sa, această persoană ar putea solicita, atunci când este informată cu privire la conținutul mandatului de arestare, o copie a hotărârii judecătorești, înaintea începerii procedurii de predare. Imediat după primirea informațiilor privind cererea, autoritatea emitentă va furniza persoanei vizate o copie a hotărârii judecătorești, prin intermediul autorității de executare. Cererea persoanei vizate nu întârzie procedura de predare sau decizia de a executa mandatul de arestare. Hotărârea judecătorească îi este furnizată persoanei în cauză numai în scop informativ; aceasta nu va fi considerată o notificare formală a hotărârii judecătorești și nici nu va declanșa curgerea termenelor aplicabile pentru solicitarea unei noi proceduri de judecată sau a unui apel.

(3) În cazul în care o persoană este predată în condițiile menționate la alineatul (1) litera (i) punctul (iv) și această persoană a solicitat rejudecarea cauzei sau exercitarea unei căi de atac, până la încheierea acestor proceduri detenția persoanei respective care așteaptă rejudecarea cauzei sau exercitarea unei căi de atac este revizuită în conformitate cu dreptul intern al statului emitent, fie în mod regulat, fie la solicitarea persoanei în cauză. O astfel de revizuire include, în special, posibilitatea de a suspenda sau întrerupe detenția. Rejudecarea cauzei sau exercitarea căii de atac începe în timp util, după predare.

## ARTICOLUL 602

### Excepția legată de infracțiunile politice

(1) Executarea unui mandat de arestare nu poate fi refuzată pe motiv că statul de executare poate considera infracțiunea drept o infracțiune politică, o infracțiune conexă unei infracțiuni politice sau o infracțiune inspirată de motive politice.

(2) Cu toate acestea, Regatul Unit, pe de o parte, și Uniunea, în numele oricăruia dintre statele sale membre, pe de altă parte, pot notifica, fiecare, Comitetului specializat privind cooperarea în materie de asigurare a respectării legii și cooperarea judiciară că alineatul (1) se va aplica numai în legătură cu:

(a) infracțiunile prevăzute la articolele 1 și 2 din Convenția europeană pentru reprimarea terorismului;

- (b) infracțiunile de conspirație sau de asociere pentru săvârșirea uneia sau mai multor infracțiuni dintre cele prevăzute la articolele 1 și 2 din Convenția europeană pentru reprimarea terorismului, dacă aceste infracțiuni de conspirație sau de asociere corespund descrierii faptelor menționate la articolul 599 alineatul (3) din prezentul acord; și
- (c) terorismul, astfel cum este definit în anexa 45 la prezentul acord.
- (3) Atunci când a fost emis un mandat de arestare de către un stat care a făcut o notificare, astfel cum se menționează la alineatul (2), sau de către un stat în numele căruia s-a făcut o astfel de notificare, statul de executare a mandatului de arestare poate să aplice principiul reciprocității.

### ARTICOLUL 603

#### Excepția legată de cetățenie

- (1) Executarea unui mandat de arestare nu poate fi refuzată pe motiv că persoana căutată este cetățean al statului de executare.

(2) Regatul Unit, pe de o parte, și Uniunea, acționând în numele oricăruia dintre statele sale membre, pe de altă parte, pot notifica, fiecare, Comitetului specializat privind cooperarea în materie de asigurare a respectării legii și cooperarea judiciară că propriii lor cetățeni nu vor fi predați sau că predarea propriilor cetățeni nu va fi autorizată decât în anumite condiții specificate. Notificarea se bazează pe motive legate de principiile fundamentale sau de practica ordinii juridice interne a Regatului Unit sau a statului în numele căruia a fost efectuată notificarea. Într-un astfel de caz, Uniunea, în numele oricăruia dintre statele sale membre sau Regatul Unit pot, fiecare, să notifice Comitetului specializat privind cooperarea în materie de asigurare a respectării legii și cooperarea judiciară, într-un termen rezonabil de la primirea notificării celeilalte părți, că autoritățile judiciare de executare din acel stat membru sau din Regatul Unit, după caz, pot refuza predarea propriilor cetățeni către statul respectiv sau că predarea este autorizată numai în anumite condiții specificate.

(3) În cazul în care un stat a refuzat să execute un mandat de arestare pe motiv că, în cazul Regatului Unit, a făcut o notificare sau, în cazul unui stat membru, Uniunea a efectuat o notificare în numele său, astfel cum se menționează la alineatul (2), statul respectiv ia în considerare introducerea unei acțiuni împotriva propriului cetățean care să fie proporțională cu obiectul mandatului de arestare, ținând seama de opiniile statului emitent. În situațiile în care o autoritate judiciară decide să nu inițieze o astfel de procedură, victima infracțiunii pe care se bazează mandatul de arestare poate primi informații cu privire la decizie în conformitate cu dreptul intern aplicabil.

(4) În cazul în care autoritățile competente ale unui stat inițiază proceduri împotriva propriului cetățean în conformitate cu alineatul (3), statul respectiv se asigură că autoritățile sale competente sunt în măsură să ia măsurile corespunzătoare pentru a asista victimele și martorii în situațiile în care aceștia își au reședința într-un alt stat, în special în ceea ce privește modul în care se desfășoară procedurile.

#### ARTICOLUL 604

##### Garanții pe care trebuie să le ofere statul emitent în cazuri speciale

Executarea mandatului de arestare de către autoritatea judiciară de executare poate fi subordonată următoarelor garanții:

- (a) dacă infracțiunea pe baza căreia a fost emis mandatul de arestare este pasibilă de o pedeapsă sau de o măsură de siguranță privativă de libertate cu caracter permanent în statul emitent, statul de executare poate supune executarea respectivului mandat de arestare condiției ca statul emitent să garanteze, într-un mod considerat suficient de statul de executare, că statul emitent va reexamina pedeapsa sau măsura pronunțată, la cerere sau cel târziu după 20 de ani, sau că va încuraja aplicarea unor măsuri de clemență pe care persoana are dreptul să le solicite, în temeiul dreptului sau al practicii statului emitent, în vederea neexecutării acelei pedepse sau măsuri;

- (b) dacă persoana care face obiectul unui mandat de arestare în scopul urmăririi penale este cetățean sau rezident al statului de executare, predarea poate fi supusă condiției ca persoana, după ce a fost audiată, să fie returnată în statul de executare pentru a executa acolo pedeapsa sau măsura de siguranță privativă de libertate care a fost pronunțată împotriva sa în statul emitent. Dacă este necesar consimțământul persoanei căutate pentru transferul pedepsei sau al măsurii de siguranță către statul de executare, garanția că persoana în cauză este returnată în statul de executare pentru a-și executa pedeapsa este supusă condiției ca persoana căutăată, după ce a fost audiată, să consimtă să fie returnată în statul de executare;
- (c) dacă există motive serioase pentru a crede că există un risc real pentru protecția drepturilor fundamentale ale persoanei căutate, autoritatea judiciară de executare poate solicita, după caz, garanții suplimentare cu privire la tratamentul persoanei căutate după predarea acesteia înainte de a decide dacă să execute mandatul de arestare.

## ARTICOLUL 605

### Recursul la autoritatea centrală

- (1) Regatul Unit, pe de o parte, și Uniunea, acționând în numele oricăruia dintre statele sale membre, pe de altă parte, pot notifica, fiecare, Comitetului specializat privind cooperarea în materie de asigurare a respectării legii și cooperarea judiciară: în cazul Regatului Unit, autoritatea sa centrală, și, în cazul Uniunii, autoritatea centrală a fiecărui stat care a desemnat o astfel de autoritate sau, dacă sistemul juridic al statului relevant prevede astfel, mai multe autorități centrale care să asiste autoritățile judiciare competente.



(2) Atunci când transmit Comitetului specializat privind cooperarea în materie de asigurare a respectării legii și cooperarea judiciară notificarea menționată la alineatul (1), Regatul Unit, pe de o parte, și Uniunea, acționând în numele oricăruia dintre statele sale membre, pe de altă parte, pot notifica, fiecare, că, în urma organizării sistemului judiciar intern al statelor în cauză, autoritatea centrală sau autoritățile centrale sunt responsabile de transmiterea și primirea administrativă a mandatelor de arestare, precum și de orice alt tip de corespondență oficială referitoare la transmiterea și primirea administrativă a mandatelor de arestare. Aceste indicații sunt obligatorii pentru toate autoritățile statului emitent.

## ARTICOLUL 606

### Conținutul și forma mandatului de arestare

- (1) Mandatul de arestare conține următoarele informații, prezentate în conformitate cu formularul din anexa 43:
- (a) identitatea și cetățenia persoanei căutate;
  - (b) denumirea, adresa, numerele de telefon și de fax și adresa de e-mail a autorității judiciare emitente;
  - (c) dovada existenței unei hotărâri executorii, a unui mandat de arestare sau a oricărei alte decizii judiciare executorii având același efect, care intră sub incidența articolului 599;

- (d) natura și încadrarea juridică a infracțiunii, în special cu respectarea articolului 599;
  - (e) o descriere a circumstanțelor în care s-a comis infracțiunea, inclusiv data, locul și măsura în care persoana căutată a participat la comiterea infracțiunii;
  - (f) pedeapsa pronunțată, dacă este vorba despre o hotărâre definitivă, sau seria de pedepse prevăzute pentru infracțiune de dreptul statului emitent; și
  - (g) în măsura posibilă, alte consecințe ale infracțiunii.
- (2) Mandatul de arestare se traduce în limba oficială sau într-una din limbile oficiale ale statului de executare. Regatul Unit, pe de o parte, și Uniunea, acționând în numele oricăruia dintre statele sale membre, pe de altă parte, pot notifica, fiecare, Comitetului specializat privind cooperarea în materie de asigurare a respectării legii și cooperarea judiciară că va fi acceptată o traducere în una sau mai multe limbi oficiale ale unui stat.

## ARTICOLUL 607

## Transmiterea unui mandat de arestare

Dacă se cunoaște locul unde se află persoana căutată, autoritatea judiciară emitentă poate transmite direct autorității judiciare de executare mandatul de arestare.

## ARTICOLUL 608

## Procedura detaliată de transmitere a unui mandat de arestare

- (1) În cazul în care autoritatea judiciară emitentă nu cunoaște ce autoritate este autoritatea judiciară de executare competentă, aceasta efectuează cercetările necesare, în vederea obținerii acestei informații de la statul de executare.
- (2) Autoritatea judiciară emitentă poate solicita Organizației Internaționale de Poliție Criminală („Interpol”) să transmită un mandat de arestare.
- (3) Autoritatea judiciară emitentă poate transmite mandatul de arestare prin orice mijloace sigure care asigură o înregistrare scrisă, în condiții care să-i permită statului de executare să verifice autenticitatea mandatului de arestare.

(4) Toate dificultățile legate de transmiterea sau autenticitatea oricărui document necesar pentru executarea mandatului de arestare sunt soluționate prin contacte directe între autoritățile judiciare implicate sau, după caz, cu implicarea autorităților centrale ale statelor.

(5) În cazul în care autoritatea care primește un mandat de arestare nu este competentă pentru a-i da curs, aceasta transmite din oficiu mandatul de arestare autorității competente a statului său și informează în consecință autoritatea judiciară emitentă.

## ARTICOLUL 609

### Drepturile persoanei căutate

(1) Dacă o persoană căutată este arestată în scopul executării unui mandat de arestare, autoritatea judiciară de executare informează această persoană, în conformitate cu dreptul intern, cu privire la existența și conținutul mandatului de arestare, precum și cu privire la posibilitatea oferită persoanei respective de a consimți la predarea sa către statul emitent.

(2) O persoană căutată care este arestată în scopul executării unui mandat de arestare și care nu vorbește sau nu înțelege limba în care se desfășoară procedurile aferente mandatului de arestare are dreptul de a fi asistată de un interpret și de a i se furniza o traducere scrisă în limba maternă a persoanei căutate sau în orice altă limbă pe care persoana respectivă o vorbește sau o înțelege, în conformitate cu dreptul intern al statului de executare.

- (3) Persoana căutată are dreptul ca, în momentul arestării, să fie asistată de un avocat, în conformitate cu dreptul intern al statului de executare.
- (4) Persoana căutată este informată cu privire la dreptul său de a numi un avocat în statul emitent în scopul asistării avocatului din statul de executare în cadrul procedurilor aferente mandatului de arestare. Prezentul alineat nu aduce atingere termenelor prevăzute la articolul 621.
- (5) O persoană căutată care este arestată are dreptul ca autoritățile consulare ale statului său de cetățenie sau, în cazul în care persoana respectivă este apatridă, autoritățile consulare ale statului în care persoana respectivă își are reședința obișnuită, să fie informate cu privire la arestare fără întârzieri nejustificate și să comunice cu autoritățile respective, dacă persoana respectivă dorește acest lucru.

## ARTICOLUL 610

### Menținerea persoanei în detenție

Atunci când o persoană este arestată pe baza unui mandat de arestare, autoritatea judiciară de executare decide dacă persoana căutată trebuie să rămână în detenție, în conformitate cu dreptul statului de executare. Punerea provizorie în libertate este posibilă în orice moment, în conformitate cu dreptul intern al statului de executare, cu condiția ca autoritatea competentă a celui stat să ia orice măsură pe care o va considera necesară pentru a evita fuga persoanei căutate.

## ARTICOLUL 611

## Consimțământul la predare

- (1) În cazul în care persoana arestată își exprimă consimțământul cu privire la predarea sa, acest consimțământ și, după caz, renunțarea sa expresă la drepturile conferite de principiul specialității, prevăzute la articolul 625 alineatul (2), trebuie date în fața autorității judiciare de executare, în conformitate cu dreptul intern al statului de executare.
- (2) Fiecare stat adoptă măsurile necesare pentru a se asigura că acest consimțământ și, după caz, renunțarea menționate la alineatul (1), sunt obținute în condiții care să arate faptul că persoana în cauză le-a exprimat în mod liber, cu conștientizarea deplină a consecințelor. În acest scop, persoana căutată are dreptul la un avocat.
- (3) Consimțământul și, după caz, renunțarea prevăzute la alineatul (1), sunt consemnate într-un proces-verbal, în conformitate cu procedura prevăzută de dreptul intern al statului de executare.

(4) Consimțământul este, în principiu, irevocabil. Fiecare stat poate să prevadă că acest consimțământ și, după caz, renunțarea prevăzute la alineatul (1) din prezentul articol pot fi revocate, în conformitate cu normele aplicabile în dreptul intern. Într-un astfel de caz, perioada cuprinsă între data consimțământului și cea a revocării acestuia nu este luată în considerare pentru stabilirea termenelor prevăzute la articolul 621. Regatul Unit, pe de o parte, și Uniunea, acționând în numele oricăruia dintre statele sale membre, pe de altă parte, pot notifica, fiecare, Comitetului specializat privind cooperarea în materie de asigurare a respectării legii și cooperarea judiciară că doresc să recurgă la această posibilitate, precizând procedurile prin care este posibilă revocarea consimțământului, precum și orice modificare a acestor proceduri.

## ARTICOLUL 612

### Audierea persoanei căutate

În cazul în care persoana arestată nu consimte la predare astfel cum se prevede la articolul 611, aceasta are dreptul să fie audiată de autoritatea judiciară de executare, în conformitate cu dreptul statului de executare.

## ARTICOLUL 613

## Decizia de predare

- (1) Autoritatea judiciară de executare decide, în termenele și în condițiile definite în prezentul titlu, în special în conformitate cu principiul proporționalității, astfel cum este prevăzut la articolul 597, dacă persoana în cauză trebuie să fie predată.
  
- (2) În cazul în care autoritatea judiciară de executare consideră că informațiile comunicate de statul emitent sunt insuficiente pentru a-i permite să decidă predarea, aceasta solicită furnizarea de urgență a unor informații suplimentare necesare, în special în legătură cu articolul 597, articolele 600-602, articolul 604 și articolul 606 și poate stabili un termen pentru primirea acestora, luând în considerare necesitatea de a respecta termenele prevăzute la articolul 615.
  
- (3) Autoritatea judiciară emitentă poate să transmită în orice moment toate informațiile suplimentare utile autorității judiciare de executare.



## ARTICOLUL 614

## Decizia în cazul concursului de cereri

- (1) În cazul în care două sau mai multe state au emis un mandat european de arestare sau un mandat de arestare pentru aceeași persoană, autoritatea judiciară de executare decide care mandat de arestare trebuie executat, ținând seama în mod corespunzător de toate circumstanțele, în special, de gravitatea relativă a infracțiunilor și de locul săvârșirii acestora, de datele respective ale mandatelor de arestare sau mandatelor europene de arestare, de scopul emiterii mandatelor – urmărirea penală sau executarea unei pedepse sau a unei măsuri de siguranță privative de libertate –, precum și de obligațiile legale care revin statelor membre în temeiul dreptului Uniunii în ceea ce privește, în special, principiul libertății de circulație și principiul nediscriminării pe motiv de cetățenie sau naționalitate.
- (2) Autoritatea judiciară de executare a unui stat membru poate solicita avizul Eurojust pentru a face alegerea menționată la alineatul (1).
- (3) În cazul unui conflict între un mandat de arestare și o cerere de extrădare prezentată de o țară terță, decizia de a acorda prioritate fie mandatului de arestare, fie cererii de extrădare este luată de autoritatea competentă a statului de executare, luând în considerare în mod corespunzător toate circumstanțele, în special cele menționate la alineatul (1), precum și cele menționate de convenția aplicabilă.
- (4) Prezentul articol nu aduce atingere obligațiilor statelor care decurg din Statutul Curții Penale Internaționale.

## ARTICOLUL 615

## Termene și proceduri pentru decizia de executare a mandatului de arestare

- (1) Un mandat de arestare se soluționează și se execută în regim de urgență.
- (2) În cazul în care persoana căutată consimte la predare, decizia definitivă privind executarea mandatului de arestare se ia în termen de zece zile de la data exprimării consimțământului.
- (3) În celelalte cazuri, decizia definitivă privind executarea mandatului de arestare se ia în termen de 60 de zile de la data arestării persoanei căutate.
- (4) În cazuri particulare, atunci când mandatul de arestare nu poate fi executat în termenele prevăzute la alineatul (2) sau (3), autoritatea judiciară de executare informează de îndată autoritatea judiciară emitentă despre aceasta, indicând motivele întârzierii. În astfel de cazuri, termenele pot fi prelungite cu 30 de zile suplimentare.
- (5) Cât timp autoritatea judiciară de executare nu ia o decizie definitivă privind executarea mandatului de arestare, aceasta se va asigura că sunt îndeplinite condițiile materiale necesare pentru predarea efectivă a persoanei.
- (6) Orice refuz de a executa un mandat de arestare trebuie să fie motivat.

## ARTICOLUL 616

## Situția în așteptarea deciziei

- (1) Atunci când mandatul de arestare a fost emis în scopul efectuării urmăririi penale, autoritatea judiciară de executare:
  - (a) acceptă audierea persoanei căutate, în conformitate cu articolul 617; sau
  - (b) acceptă transferul temporar al persoanei căutate.
- (2) Condițiile și durata transferului temporar sunt stabilite de comun acord de autoritatea judiciară emitentă și autoritatea judiciară de executare.
- (3) În caz de transfer temporar, persoana trebuie să se poată întoarce în statul de executare pentru a asista la audierile care o privesc, în cadrul procedurii de predare.

## ARTICOLUL 617

## Audierea persoanei în așteptarea deciziei

- (1) Persoana căutată este audiată de o autoritate judiciară. În acest scop, persoana căutată este asistată de un avocat numit în conformitate cu dreptul statului emitent.

(2) Audierea persoanei căutate se realizează în conformitate cu dreptul statului de executare și în condițiile stabilite de comun acord de autoritatea judiciară emitentă și autoritatea judiciară de executare.

(3) Autoritatea judiciară de executare competentă poate însărcina o altă autoritate judiciară a statului din care provine să participe la audierea persoanei căutate, pentru a garanta aplicarea corectă a prezentului articol.

## ARTICOLUL 618

### Privilegii și imunități

(1) Atunci când persoana căutată beneficiază de un privilegiu sau de o imunitate de jurisdicție sau de executare în statul de executare, termenele prevăzute la articolul 615 încep să curgă doar atunci când, sau dacă, autoritatea judiciară de executare a fost informată cu privire la faptul că s-a ridicat privilegiul sau imunitatea în cauză.

(2) Statul de executare se asigură că sunt îndeplinite condițiile materiale necesare pentru predarea efectivă, în momentul în care persoana nu mai beneficiază de un asemenea privilegiu sau de o asemenea imunitate.

(3) Atunci când ridicarea privilegiului sau a imunității depinde de o autoritate a statului de executare, autoritatea judiciară de executare îi solicită acelei autorități să își exercite această competență fără întârziere. Atunci când ridicarea privilegiului sau a imunității este de competența unei autorități dintr-un alt stat sau dintr-o țară terță sau de competența unei organizații internaționale, autoritatea judiciară emitentă îi solicită acelei autorități să își exercite această competență.

## ARTICOLUL 619

### Conflictul de obligații internaționale

(1) Prezentul acord nu aduce atingere obligațiilor statului de executare atunci când persoana căutată a fost extrădată către acest stat dintr-o țară terță și atunci când această persoană este protejată de dispoziția privind specialitatea din cadrul acordului în temeiul căruia a fost extrădată. Statul de executare ia toate măsurile necesare pentru a solicita, fără întârziere, consimțământul țării terțe din care a fost extrădată persoana căutată, astfel încât această persoană să poată fi predată statului care a emis mandatul de arestare. Termenele prevăzute la articolul 615 încep să curgă numai din ziua în care principiul specialității încetează să se mai aplice.

(2) Până la primirea deciziei din partea țării terțe din care a fost extrădată persoana căutată, statul de executare se asigură că sunt îndeplinite în continuare condițiile materiale necesare pentru predarea efectivă.

## ARTICOLUL 620

## Notificarea deciziei

Autoritatea judiciară de executare notifică de îndată autorității judiciare emitente decizia privind modul în care urmează să se dea curs mandatului de arestare.

## ARTICOLUL 621

## Termenul pentru predarea persoanei

- (1) Persoana căutată este predată în cel mai scurt timp, la o dată convenită între autoritățile implicate.
- (2) Persoana căutată este predată în termen de cel mult zece zile de la data deciziei definitive privind executarea mandatului de arestare.
- (3) În cazul în care predarea persoanei căutate în termenul prevăzut la alineatul (2) este împiedicată de împrejurări independente de voința oricăruia dintre state, autoritatea judiciară de executare și autoritatea judiciară emitentă iau imediat legătura una cu cealaltă și convin asupra unei noi date de predare. În acest caz, predarea are loc în termen de zece zile de la noua dată astfel convenită.

(4) În mod excepțional, predarea poate fi suspendată temporar din motive umanitare serioase, cum ar fi existența unor motive valabile pentru a crede că predarea ar pune în mod evident în pericol viața sau sănătatea persoanei căutate. Executarea mandatului de arestare are loc de îndată ce aceste motive au încetat să existe. Autoritatea judiciară de executare informează de îndată autoritatea judiciară emitentă în acest sens și convine cu aceasta asupra unei noi date de predare. În acest caz, predarea are loc în termen de zece zile de la noua dată convenită.

(5) La expirarea termenelor prevăzute la alineatele (2)-(4), dacă persoana căutată se mai află în detenție, aceasta este pusă în libertate. Autoritatea judiciară de executare și autoritatea judiciară emitentă se contactează reciproc de îndată ce se constată că o persoană urmează să fie eliberată în temeiul prezentului alineat și convin asupra modalităților de predare a persoanei respective.

## ARTICOLUL 622

### Predarea amânată sau condiționată

(1) După ce a decis executarea mandatului de arestare, autoritatea judiciară de executare poate să amâne predarea persoanei căutate, pentru ca aceasta să poată fi urmărită penal în statul de executare sau, dacă a fost deja condamnată, pentru a putea executa, pe teritoriul statului de executare, o pedeapsă la care a fost condamnată pentru săvârșirea unei alte fapte decât cea prevăzută de mandatul de arestare.

(2) În loc să amâne predarea, autoritatea judiciară de executare poate preda temporar statului emitent persoana căutată, în condiții care urmează a fi stabilite de comun acord de autoritatea judiciară de executare și autoritatea judiciară emitentă. Acordul se face în scris, iar toate autoritățile statului emitent sunt obligate să respecte condițiile acestuia.

## ARTICOLUL 623

### Tranzit

(1) Fiecare stat permite tranzitul pe teritoriul său al unei persoane căutate care este predată, cu condiția să fi primit informații cu privire la:

- (a) identitatea și cetățenia persoanei care face obiectul mandatului de arestare;
- (b) existența unui mandat de arestare;
- (c) natura și încadrarea juridică a infracțiunii; și
- (d) descrierea circumstanțelor în care s-a comis infracțiunea, inclusiv data și locul.

(2) Statul în numele căruia a fost făcută o notificare în conformitate cu articolul 603 alineatul (2), potrivit căreia predarea cetățenilor proprii nu va fi executată sau nu va fi autorizată decât în anumite condiții specificate, poate să refuze, în aceleași condiții, tranzitul cetățenilor proprii pe teritoriul său sau să supună acest tranzit aceluiași condiții.



- (3) Statele desemnează o autoritate însărcinată cu primirea cererilor de tranzit și a documentelor necesare, precum și a oricărei alte corespondențe oficiale privind cererile de tranzit.
- (4) Cererea de tranzit și informațiile menționate la alineatul (1) pot fi adresate autorității desemnate în temeiul alineatului (3) prin orice mijloace care asigură o înregistrare scrisă. Statul de tranzit notifică decizia sa prin același procedeu.
- (5) Prezentul articol nu se aplică în cazul utilizării căilor aeriene fără o escală prevăzută. Cu toate acestea, în caz de aterizare neprevăzută, statul emitent furnizează autorității desemnate în temeiul alineatului (3) informațiile menționate la alineatul (1).
- (6) Atunci când tranzitul se referă la o persoană care trebuie să fie extrădată de o țară terță către un stat, se aplică *mutatis mutandis* prezentul articol. În special, trimerile la un „mandat de arestare” se interpretează ca trimeri la o „cerere de extrădare”.

#### ARTICOLUL 624

##### Computarea perioadei de detenție executate în statul de executare

- (1) Statul emitent compută din durata totală a privării de libertate care ar trebui executată în statul emitent toate perioadele de detenție rezultând din executarea unui mandat de arestare, ca urmare a condamnării la o pedeapsă sau o măsură de siguranță privativă de libertate.

(2) Toate informațiile privind durata detenției persoanei căutate pe baza mandatului de arestare sunt transmise de autoritatea judiciară de executare sau de autoritatea centrală desemnată în temeiul articolului 605 autorității judiciare emitente în momentul predării.

## ARTICOLUL 625

### Eventuala urmărire penală pentru alte infracțiuni

(1) Regatul Unit, pe de o parte, și Uniunea, acționând în numele oricăruia dintre statele sale membre, pe de altă parte, pot notifica, fiecare, Comitetului specializat privind cooperarea în materie de asigurare a respectării legii și cooperarea judiciară faptul că, în relațiile cu alte state cărora li se aplică aceeași notificare, se prezumă că s-a dat consimțământul pentru ca o persoană să fie urmărită penal, condamnată sau deținută în vederea executării unei pedepse sau a unei măsuri de siguranță privative de libertate, pentru o infracțiune săvârșită înaintea predării acesteia, alta decât cea care a motivat predarea, cu excepția situației în care, într-un anumit caz, autoritatea judiciară de executare dispune în alt mod în decizia sa de predare.

(2) Cu excepția cazurilor prevăzute la alineatele (1) și (3), o persoană care a fost predată nu poate fi urmărită penal, condamnată sau privată de libertate în alt mod pentru o infracțiune săvârșită înaintea predării sale, alta decât cea care a motivat predarea persoanei.

- (3) Alineatul (2) din prezentul articol nu se aplică în următoarele cazuri:
- (a) persoana nu a părăsit teritoriul statului căruia i-a fost predată în 45 de zile de la data eliberării sale definitive, deși a avut posibilitatea să o facă, sau atunci când a revenit pe teritoriul acestuia după ce l-a părăsit;
  - (b) infracțiunea nu este sancționată cu o pedeapsă sau o măsură de siguranță privată de libertate;
  - (c) procedura penală nu are drept consecință aplicarea unei măsuri care restrânge libertatea persoanei;
  - (d) persoana este pasibilă de o pedeapsă sau de o măsură care nu implică privarea de libertate, în special o pedeapsă pecuniară sau o măsură echivalentă unei pedepse pecuniare, chiar dacă această pedeapsă sau măsură este susceptibilă de restrângerea libertății sale individuale;
  - (e) persoana și-a dat consimțământul la predare, renunțând, după caz, în același timp la principiul specialității, în conformitate cu articolul 611;
  - (f) persoana a renunțat în mod expres, după predarea sa, să beneficieze de principiul specialității pentru infracțiuni specifice anterioare predării sale; renunțarea trebuie să se facă în fața autorității judiciare competente a statului emitent și să fie consemnată în conformitate cu dreptul intern al acestui stat; aceasta trebuie să fie redactată astfel încât să reiasă clar că persoana în cauză a exprimat-o în mod liber, cu conștientizarea deplină a consecințelor; în acest scop, persoana are dreptul la un avocat; și

(g) autoritatea judiciară de executare care a predat persoana își dă consimțământul, în conformitate cu alineatul (4) din prezentul articol.

(4) Cererea pentru consimțământ este prezentată autorității judiciare de executare, însoțită de informațiile menționate la articolul 606 alineatul (1), precum și de o traducere, astfel cum se prevede la articolul 606 alineatul (2). Consimțământul este dat în cazul în care infracțiunea pentru care este solicitat implică ea însăși obligația de predare, în conformitate cu dispozițiile prezentului titlu. Consimțământul este refuzat pentru motivele menționate la articolul 600 și, în caz contrar, poate fi refuzat doar pentru motivele menționate la articolul 601 sau la articolul 602 alineatul (2) și la articolul 603 alineatul (2). Decizia este luată în termen de cel mult 30 de zile de la data primirii cererii. Pentru cazurile prevăzute la articolul 604, statul emitent trebuie să furnizeze garanțiile care sunt prevăzute la acest articol.

## ARTICOLUL 626

### Predarea sau extrădarea ulterioară

(1) Regatul Unit, pe de o parte, și Uniunea, acționând în numele oricăruia dintre statele sale membre, pe de altă parte, pot notifica, fiecare, Comitetului specializat privind cooperarea în materie de asigurare a respectării legii și cooperarea judiciară că, în relațiile cu alte state cărora li se aplică aceeași notificare, se prezumă că s-a dat consimțământul pentru predarea unei persoane către un alt stat decât statul de executare, în temeiul unui mandat de arestare sau al unui mandat european de arestare emis pentru o infracțiune săvârșită înaintea predării acesteia, cu excepția situației în care, într-un caz particular, autoritatea judiciară de executare dispune în alt mod în decizia sa de predare.

(2) În orice situație, o persoană care a fost predată statului emitent în temeiul unui mandat de arestare sau al unui mandat european de arestare poate să fie predată către un alt stat decât statul de executare, în temeiul unui mandat de arestare sau al unui mandat european de arestare emis pentru o infracțiune săvârșită înaintea predării sale, fără consimțământul statului de executare, în următoarele cazuri:

- (a) persoana căutată nu a părăsit teritoriul statului căruia i-a fost predată în 45 de zile de la data eliberării sale definitive, deși a avut posibilitatea să o facă, sau atunci când a revenit pe teritoriul acestuia după ce l-a părăsit;
- (b) persoana căutată consimte să fie predată către un alt stat decât statul de executare, în temeiul unui mandat de arestare sau al unui mandat european de arestare; consimțământul trebuie să fie dat în fața autorităților judiciare competente ale statului emitent și să fie consemnat în conformitate cu dreptul intern al acestui stat; acesta trebuie să fie redactat astfel încât să reiasă că persoana în cauză l-a exprimat în mod liber, cu conștientizarea deplină a consecințelor; în acest scop, persoana căutată are dreptul la un avocat; și
- (c) persoana căutată nu face obiectul principiului specialității, în conformitate cu litera (a), (e), (f) sau (g) de la articolul 625 alineatul (3).

(3) Autoritatea judiciară de executare consimte ca persoana vizată să fie predată unui alt stat, în conformitate cu următoarele norme:

- (a) cererea de consimțământ este prezentată în conformitate cu articolul 607, însoțită de informațiile menționate la articolul 606 alineatul (1), precum și de o traducere, astfel cum se prevede la articolul 606 alineatul (2);

- (b) consimțământul este dat în cazul în care infracțiunea pentru care este solicitat implică ea însăși obligația de predare, în conformitate cu dispozițiile prezentului acord;
  - (c) decizia este luată în termen de cel mult 30 de zile de la data primirii cererii; și
  - (d) consimțământul este refuzat pentru motivele menționate la articolul 600 și, în caz contrar, poate fi refuzat doar pentru motivele menționate la articolul 601, la articolul 602 alineatul (2) și la articolul 603 alineatul (2).
- (4) Pentru cazurile menționate la articolul 604, statul emitent trebuie să furnizeze garanțiile care sunt prevăzute la acest articol.
- (5) În pofida alineatului (1), o persoană care a fost predată în temeiul unui mandat de arestare nu este extrădată unei țări terțe fără consimțământul autorității competente a statului care a predat-o. Acest consimțământ este acordat în conformitate cu convențiile prin care acest stat își asumă obligații, precum și cu dreptul intern.

## ARTICOLUL 627

### Predarea unor bunuri

- (1) La cererea autorității judiciare emitente sau din proprie inițiativă, autoritatea judiciară de executare pune sub sechestru și predă, în conformitate cu dreptul său intern, bunurile:
- (a) care pot servi drept mijloace de probă; sau

- (b) care au fost dobândite de persoana căutată ca urmare a săvârșirii infracțiunii.
- (2) Predarea bunurilor prevăzute la alineatul (1) este efectuată chiar și în cazul în care mandatul de arestare nu poate fi executat, ca urmare a decesului sau a evadării persoanei căutate.
- (3) Atunci când bunurile prevăzute la alineatul (1) sunt susceptibile de a fi puse sub sechestru sau de a fi confiscate pe teritoriul statului de executare, acest stat poate, în cazul în care bunurile sunt necesare unei proceduri penale în curs, să le păstreze temporar sau să le predea statului emitent, sub rezerva restituirii.
- (4) Drepturile pe care statul de executare sau părți terțe le-ar fi dobândit asupra bunurilor prevăzute la alineatul (1) sunt menținute. Atunci când există asemenea drepturi, statul emitent restituie bunurile statului de executare fără a percepe taxe, de îndată ce procedura penală s-a încheiat.

#### ARTICOLUL 628

##### Cheltuieli

- (1) Cheltuielile angajate pe teritoriul statului de executare pentru executarea mandatului de arestare sunt suportate de acest stat.
- (2) Toate celelalte cheltuieli sunt în sarcina statului emitent.

## ARTICOLUL 629

## Relația cu alte instrumente juridice

- (1) Fără a aduce atingere aplicării acestora în relațiile dintre state și țările terțe, prezentul titlu înlocuiește, de la data intrării în vigoare a prezentului acord, dispozițiile corespunzătoare ale următoarelor convenții aplicabile în materie de extrădare, în relațiile dintre Regatul Unit, pe de o parte, și statele membre, pe de altă parte:
- (a) Convenția europeană de extrădare, încheiată la Paris la 13 decembrie 1957, precum și protocoalele adiționale la aceasta; și
  - (b) Convenția europeană pentru reprimarea terorismului, în ceea ce privește extrădarea.
- (2) În măsura în care convențiile prevăzute la alineatul (1) se aplică pe teritoriile statelor sau pe teritorii pentru ale căror relații externe este responsabil un stat, cărora nu li se aplică prezentul titlu, aceste convenții continuă să reglementeze raporturile existente între aceste teritorii și celelalte state.



## ARTICOLUL 630

## Analiza notificărilor

Atunci când efectuează revizuirea în comun a prezentului titlu, astfel cum se menționează la articolul 691 alineatul (1), părțile iau în considerare, de asemenea, necesitatea de a menține notificările efectuate în temeiul articolului 599 alineatul (4), al articolului 602 alineatul (2) și al articolului 603 alineatul (2). Dacă notificările menționate la articolul 603 alineatul (2) nu sunt reînnoite, acestea expiră după cinci ani de la data intrării în vigoare a prezentului acord. Notificările menționate la articolul 603 alineatul (2) pot fi reînnoite sau efectuate pentru prima dată numai în cursul celor trei luni anterioare celei de a cincea aniversări a intrării în vigoare a prezentului acord și, ulterior, o dată la fiecare cinci ani, cu condiția ca, la momentul respectiv, să fie îndeplinite condițiile prevăzute la articolul 603 alineatul (2).

## ARTICOLUL 631

## Mandate de arestare în curs de executare în cazul excluderii din sfera de aplicare

În pofida articolului 526, a articolului 692 și a articolului 693, dispozițiile prezentului titlu se aplică în ceea ce privește mandatele de arestare în cazul în care persoana căutată a fost arestată înainte ca prezentul titlu să înceteze să se aplice în scopul executării unui mandat de arestare, indiferent de decizia autorității judiciare de executare privind menținerea în detenție sau eliberarea provizorie a persoanei căutate.

## ARTICOLUL 632

## Aplicarea în cazul mandatelor europene de arestare existente

Prezentul titlu se aplică în ceea ce privește mandatele europene de arestare emise în conformitate cu Decizia-cadru 2002/584/JAI a Consiliului<sup>1</sup> de către un stat înainte de încheierea perioadei de tranziție în cazul în care persoana căutată nu a fost arestată în scopul executării respectivului mandat înainte de încheierea perioadei de tranziție.

## TITLUL VIII

## ASISTENȚA RECIPROCĂ

## ARTICOLUL 633

## Obiectiv

- (1) Obiectivul prezentului titlu îl constituie completarea dispozițiilor existente și facilitarea aplicării între statele membre, pe de o parte, și Regatul Unit, pe de altă parte, a următoarelor:
- (a) Convenția europeană de asistență judiciară în materie penală, încheiată la Strasbourg la 20 aprilie 1959 (denumită în continuare „Convenția europeană de asistență judiciară reciprocă”);

---

<sup>1</sup> Decizia-cadru 2002/584/JAI a Consiliului din 13 iunie 2002 privind mandatul european de arestare și procedurile de predare între statele membre (JO UE L 190, 18.7.2002, p. 1).

- (b) Protocolul adițional la Convenția europeană de asistență judiciară reciprocă, încheiat la Strasbourg la 17 martie 1978; și
  - (c) Al doilea protocol adițional la Convenția europeană de asistență judiciară reciprocă, încheiat la Strasbourg la 8 noiembrie 2001.
- (2) Prezentul titlu nu aduce atingere dispozițiilor titlului IX, care prevalează asupra prezentului titlu.

## ARTICOLUL 634

### Definiția autorității competente

În sensul prezentului titlu, „autoritate competentă” înseamnă orice autoritate care are competența de a trimite sau de a primi cereri de asistență reciprocă în conformitate cu dispozițiile Convenției europene de asistență judiciară reciprocă și ale protocoalelor la aceasta și astfel cum este definită de state în declarațiile lor respective adresate secretarului general al Consiliului Europei. „Autoritatea competentă” include, de asemenea, organismele Uniunii notificate în conformitate cu articolul 690 litera (d); în ceea ce privește astfel de organisme ale Uniunii, dispozițiile prezentului titlu se aplică în mod corespunzător.

## ARTICOLUL 635

## Formular de cerere de asistență reciprocă

- (1) Comitetul specializat privind cooperarea în materie de asigurare a respectării legii și cooperarea judiciară stabilește un formular-tip pentru cererile de asistență reciprocă, prin adoptarea unei anexe la prezentul acord.
- (2) În cazul în care Comitetul specializat privind cooperarea în materie de asigurare a respectării legii și cooperarea judiciară adoptă o decizie în conformitate cu alineatul (1), cererile de asistență reciprocă se formulează utilizând formularul-tip.
- (3) Comitetul specializat privind cooperarea în materie de asigurare a respectării legii și cooperarea judiciară poate modifica formularul-tip de cerere de asistență reciprocă în funcție de necesități.

## ARTICOLUL 636

## Condiții pentru o cerere de asistență reciprocă

- (1) Autoritatea competentă a statului solicitant poate formula o cerere de asistență reciprocă numai dacă consideră că sunt îndeplinite următoarele condiții:
  - (a) cererea este necesară și proporțională în scopul procedurilor, ținând seama de drepturile persoanei suspectate sau acuzate; și

(b) măsura sau măsurile de investigare indicate în cerere ar putea fi dispuse în același condiții într-o cauză internă similară.

(2) Statul solicitat poate consulta statul solicitant în cazul în care autoritatea competentă a statului solicitat consideră că nu sunt îndeplinite condițiile prevăzute la alineatul (1). După consultare, autoritatea competentă a statului solicitant poate decide să retragă cererea de asistență reciprocă.

## ARTICOLUL 637

### Recurgerea la măsuri de investigare alternative

(1) Ori de câte ori este posibil, autoritatea competentă a statului solicitat ia în considerare recurgerea la o altă măsură de investigare decât cea indicată în cererea de asistență reciprocă, dacă:

(a) măsura de investigare indicată în cerere nu există în dreptul statului solicitat; sau

(b) măsura de investigare indicată în cerere nu ar fi disponibilă într-o cauză internă similară.

(2) Fără a aduce atingere motivelor de refuz disponibile în temeiul Convenției europene de asistență judiciară reciprocă, al protocoalelor la aceasta și al articolului 639, alineatul (1) din prezentul articol nu se aplică următoarelor măsuri de investigare, care trebuie să fie întotdeauna disponibile în temeiul dreptului statului solicitat:

- (a) obținerea de informații cuprinse în baze de date deținute de poliție sau de autoritățile judiciare care sunt direct accesibile autorității competente a statului solicitat în cadrul unei proceduri penale;
- (b) audierea unui martor, a unui expert, a unei victime, a unei persoane suspectate sau acuzate sau a unei părți terțe pe teritoriul statului solicitat;
- (c) orice măsură de investigare fără caracter coercitiv, astfel cum este definită în dreptul statului solicitat; și
- (d) identificarea persoanelor abonate la un număr de telefon sau o adresă IP anume.

(3) Autoritatea competentă a statului solicitat poate recurge, de asemenea, la o altă măsură de investigare decât măsura indicată în cererea de asistență reciprocă, dacă măsura de investigare selectată de autoritatea competentă a statului solicitat ar duce la același rezultat prin mijloace mai puțin intruzive decât măsura de investigare indicată în cerere.

(4) Dacă autoritatea competentă a statului solicitat decide să recurgă la o altă măsură decât cea indicată în cererea de asistență reciprocă, astfel cum se prevede la alineatul (1) sau (3), aceasta informează mai întâi autoritatea competentă a statului solicitant, care poate decide să retragă sau să completeze cererea.

(5) Dacă măsura de investigare indicată în cerere nu există în dreptul statului solicitat sau nu ar fi disponibilă într-o cauză internă similară și nu există nicio altă măsură de investigare care ar avea același rezultat ca măsura de investigare solicitată, autoritatea competentă a statului solicitat informează autoritatea competentă a statului solicitant că nu este posibilă acordarea asistenței solicitate.

## ARTICOLUL 638

### Obligația de a informa

Autoritatea competentă a statului solicitat informează fără întârziere autoritatea competentă a statului solicitant, prin orice mijloace, dacă:

- (a) executarea cererii de asistență reciprocă este imposibilă datorită faptului că cererea este incompletă sau vădit incorectă; sau

- (b) autoritatea competentă a statului solicitat, în cursul executării cererii de asistență reciprocă, consideră, fără cercetări suplimentare, că ar putea fi oportun să se desfășoare măsuri de investigare care nu au fost prevăzute inițial sau care nu au putut fi indicate în momentul formulării cererii de asistență reciprocă, pentru a permite autorității competente a statului solicitant să ia măsuri suplimentare în cazul respectiv.

#### ARTICOLUL 639

##### Ne bis in idem

Pe lângă motivele de refuz prevăzute în Convenția europeană de asistență judiciară reciprocă și în protocoalele la aceasta, asistența reciprocă mai poate fi refuzată pe motiv că persoana pentru care se solicită asistența și care face obiectul unei anchete penale, al unei urmăriri penale sau al altor proceduri, inclusiv proceduri judiciare, în statul solicitant, a fost judecată definitiv de un alt stat pentru aceleași fapte, cu condiția ca, în cazul în care a fost pronunțată o pedeapsă, aceasta să fi fost executată, să fie în curs de executare sau să nu mai poată fi executată în temeiul dreptului statului de condamnare.



## ARTICOLUL 640

## Termene

- (1) Statul solicitat decide dacă execută cererea de asistență reciprocă cât mai curând posibil și, în orice caz, în termen de cel mult 45 de zile de la primirea acesteia și informează statul solicitant de decizia luată.
- (2) Cererea de asistență reciprocă se execută cât mai curând posibil și, în orice caz, în termen de cel mult 90 de zile de la luarea deciziei menționate la alineatul (1) din prezentul articol sau de la efectuarea consultării menționate la articolul 636 alineatul (2).
- (3) Dacă în cererea de asistență reciprocă se indică faptul că, din cauza termenelor procedurale, a gravității infracțiunii sau a altor împrejurări urgente, este necesar un termen mai scurt decât cel prevăzut la alineatul (1) sau (2) sau dacă în cerere se indică faptul că măsura de asistență reciprocă se desfășoară la o anumită dată, statul solicitat ține seama de această cerință pe cât posibil.

(4) Dacă se formulează o cerere de asistență reciprocă pentru adoptarea de măsuri provizorii în temeiul articolului 24 din Al doilea protocol adițional la Convenția europeană de asistență judiciară reciprocă, autoritatea competentă a statului solicitat decide cu privire la măsura provizorie și îi comunică decizia luată autorității competente a statului solicitant, cât mai repede posibil după primirea cererii. Înainte de a ridica orice măsură provizorie adoptată în temeiul prezentului articol, autoritatea competentă a statului solicitat acordă, ori de câte ori este posibil, autorității competente a statului solicitant posibilitatea de a-și prezenta motivele în favoarea continuării măsurii.

(5) Dacă, într-un anumit caz, termenul prevăzut la alineatul (1) sau (2) sau termenul ori data determinată prevăzută la alineatul (3) nu poate fi respectat(ă) sau decizia privind adoptarea unor măsuri provizorii în conformitate cu alineatul (4) se amână, autoritatea competentă a statului solicitat informează fără întârziere autoritatea competentă a statului solicitant, prin orice mijloace, indicând motivele amânării, și se consultă cu autoritatea competentă a statului solicitant cu privire la calendarul adecvat pentru executarea cererii de asistență reciprocă.

(6) Termenele menționate în prezentul articol nu se aplică dacă cererea de asistență reciprocă se referă la oricare dintre următoarele infracțiuni și încălcări care intră în domeniul de aplicare al Convenției europene privind asistența reciprocă și al protocoalelor la aceasta, astfel cum sunt definite în legislația statului solicitant:

- (a) excesul de viteză, dacă nu s-a cauzat nicio vătămare sau nu a survenit decesul unei alte persoane și dacă depășirea vitezei nu a fost semnificativă;
- (b) nepurtarea centurii de siguranță;

- (c) nerespectarea culorii roșii a semaforului sau a altui semn de oprire obligatoriu;
  - (d) nefolosirea căștii de protecție; sau
  - (e) utilizarea unei benzi interzise (cum ar fi utilizarea interzisă a unei benzi de urgență, a unei benzi rezervate transportului public sau a unei benzi închise pentru lucrări rutiere).
- (7) Comitetul specializat privind cooperarea în materie de asigurare a respectării legii și cooperarea judiciară supraveghează modul în care alineatul (6) funcționează în practică. Acesta se angajează să stabilească termene pentru cererile cărora li se aplică alineatul (6) în termen de trei ani de la intrarea în vigoare a prezentului acord, ținând seama de volumul cererilor. De asemenea, acesta poate decide că alineatul (6) nu se mai aplică.

#### ARTICOLUL 641

##### Transmiterea cererilor de asistență reciprocă

- (1) Pe lângă canalele de comunicare prevăzute în Convenția europeană de asistență judiciară reciprocă și în protocoalele la aceasta, dacă dispozițiile acestora prevăd transmiterea directă, cererile de asistență reciprocă pot fi transmise, de asemenea, direct de către parchetele din Regatul Unit autorităților competente ale statelor membre.

(2) Pe lângă canalele de comunicare prevăzute în Convenția europeană de asistență judiciară reciprocă și în protocoalele la aceasta, în caz de urgență, orice cerere de asistență reciprocă, precum și informații spontane pot fi transmise prin intermediul Europol sau al Eurojust, în conformitate cu dispozițiile din titlurile respective ale prezentului acord.

## ARTICOLUL 642

### Echipe comune de anchetă

Dacă autoritățile competente ale statelor constituie o echipă comună de anchetă, relația dintre statele membre în cadrul echipei comune de anchetă este reglementată de dreptul Uniunii, în pofida temeiurilor juridice menționate în Acordul privind constituirea echipelor comune de anchetă.

## TITLUL IX

## SCHIMBUL DE INFORMAȚII PRIVIND CAZIERELE JUDICIARE

## ARTICOLUL 643

## Obiectiv

- (1) Obiectivul prezentului titlu îl constituie facilitarea schimbului de informații extrase din cazierul judiciar între statele membre, pe de o parte, și Regatul Unit, pe de altă parte.
- (2) În relațiile dintre Regatul Unit și statele membre, prevederile prezentului titlu:
  - (a) completează articolul 13 și articolul 22 alineatul (2) din Convenția europeană de asistență judiciară în materie penală și protocoalele adiționale la aceasta din 17 martie 1978 și 8 noiembrie 2001; și
  - (b) înlocuiesc articolul 22 alineatul (1) din Convenția europeană de asistență judiciară în materie penală, astfel cum a fost completat prin articolul 4 din protocolul adițional la aceasta din 17 martie 1978.
- (3) În relațiile dintre un stat membru, pe de o parte, și Regatul Unit, pe de altă parte, fiecare renunță la dreptul de a invoca rezerve cu privire la articolul 13 din Convenția europeană de asistență judiciară în materie penală și cu privire la articolul 4 din protocolul adițional la aceasta din 17 martie 1978.

## ARTICOLUL 644

## Definiții

În sensul prezentului titlu, se aplică următoarele definiții:

- (a) „condamnare” înseamnă orice hotărâre definitivă a unei instanțe penale împotriva unei persoane fizice pentru o infracțiune, în măsura în care hotărârea este înscrisă în cazierul judiciar din statul de condamnare;
- (b) „procedură penală” înseamnă procedura care cuprinde etapa premergătoare judecății, etapa judecății și executarea condamnării;
- (c) „cazier judiciar” înseamnă registrul național sau registrele naționale în care sunt consemnate condamnările pronunțate în conformitate cu dreptul intern.

## ARTICOLUL 645

## Autoritățile centrale

Fiecare stat desemnează una sau mai multe autorități centrale care sunt competente în ceea ce privește schimbul de informații extrase din cazierul judiciar în temeiul prezentului titlu și schimbul menționat la articolul 22 alineatul (2) din Convenția europeană de asistență judiciară în materie penală.

## ARTICOLUL 646

## Notificări

- (1) Fiecare stat ia măsurile necesare pentru a se asigura că toate condamnările pronunțate pe teritoriul său sunt însoțite, în momentul înregistrării în cazierul judiciar, de informații referitoare la cetățenia sau cetățeniile persoanei condamnate, dacă aceasta este cetățean al unui alt stat.
- (2) Autoritatea centrală a fiecărui stat informează autoritatea centrală a oricărui alt stat cu privire la toate condamnările pronunțate pe teritoriul său vizând cetățenii celui de al doilea stat, precum și cu privire la orice modificări sau ștergeri ulterioare ale informațiilor cuprinse în cazierul judiciar, astfel cum au fost înscrise în cazierul judiciar. Autoritățile centrale ale statelor își comunică reciproc aceste informații cel puțin o dată pe lună.
- (3) În cazul în care autoritatea centrală a unui stat ia cunoștință de faptul că o persoană condamnată deține cetățenia a două sau mai multe alte state, informațiile relevante sunt transmise fiecăruia dintre aceste state, chiar dacă persoana condamnată este cetățean al statului pe teritoriul căruia a fost condamnată.

## ARTICOLUL 647

## Stocarea condamnărilor

- (1) Autoritatea centrală a fiecărui stat stochează toate informațiile notificate în temeiul articolului 646.
- (2) Autoritatea centrală a fiecărui stat se asigură că, în cazul în care o modificare sau ștergere ulterioară este notificată în temeiul articolului 646 alineatul (2), se efectuează o modificare sau o ștergere identică a informațiilor stocate în conformitate cu alineatul (1) din prezentul articol.
- (3) Atunci când răspunde cererilor formulate în temeiul articolului 648, autoritatea centrală a fiecărui stat se asigură că sunt furnizate numai informații care au fost actualizate în conformitate cu alineatul (2) din prezentul articol.

## ARTICOLUL 648

## Cereri de informații

- (1) Dacă se solicită, la nivel național, informații din cazierul judiciar al unui stat în scopul unei proceduri penale împotriva unei persoane sau în orice alt scop decât cel al procedurii penale, autoritatea centrală a acelui stat, în conformitate cu dreptul său intern, poate să adreseze autoritățile centrale din alt stat o cerere de informații și de date conexe care să fie extrase din cazierul judiciar.



(2) Dacă o persoană solicită informații privind propriul cazier judiciar autorității centrale a unui stat, altul decât statul de cetățenie al persoanei, autoritatea centrală respectivă transmite o cerere de informații și de date conexe care să fie extrase din cazierul judiciar către autoritatea centrală a statului de cetățenie al persoanei, pentru a include astfel de informații și date conexe în extrasul care urmează a fi eliberat persoanei în cauză.

## ARTICOLUL 649

### Răspunsuri la cereri

(1) Răspunsurile la cererile de informații se transmit de către autoritatea centrală a statului solicitat către autoritatea centrală a statului solicitant, cât mai curând posibil și, în orice caz, în termen de 20 de zile lucrătoare de la data primirii cererii.

(2) Autoritatea centrală a fiecărui stat răspunde cererilor formulate în alte scopuri decât cel al procedurii penale, în conformitate cu dreptul său intern.

(3) În pofida alineatului (2), atunci când răspund cererilor formulate în scopurile recrutării pentru activități profesionale sau activități de voluntariat într-un cadru organizat care implică contactul direct și periodic cu copiii, statele includ informații privind existența unor condamnări penale pentru infracțiuni legate de abuzul sexual asupra copiilor sau de exploatarea sexuală a copiilor, pornografia infantilă, ademenirea copiilor în scopuri sexuale, inclusiv instigarea, complicitatea sau tentativa de a comite oricare dintre aceste infracțiuni, precum și informații privind existența oricăror decăderi din drepturi în ceea ce privește exercitarea activităților care implică contactul direct și periodic cu copiii care decurg din respectivele condamnări penale.

#### ARTICOLUL 650

##### Canal de comunicare

Schimbul de informații extrase din cazierile judiciare dintre state se face pe cale electronică în conformitate cu specificațiile tehnice și procedurale prevăzute în anexa 44.

#### ARTICOLUL 651

##### Condiții de utilizare a datelor cu caracter personal

(1) Fiecare stat poate utiliza datele cu caracter personal primite ca răspuns la cererea sa în temeiul articolului 649 numai în scopurile pentru care au fost solicitate.

- (2) Dacă informațiile au fost solicitate în orice alte scopuri decât cel al procedurii penale, datele cu caracter personal primite în temeiul articolului 649 pot fi utilizate de statul solicitant în conformitate cu dreptul său intern numai în limitele specificate de statul solicitat, astfel cum se prevede în capitolul 2 din anexa 44.
- (3) În pofida alineatelor (1) și (2) din prezentul articol, datele cu caracter personal furnizate de un stat ca răspuns la o cerere formulată în temeiul articolului 649 pot fi utilizate de statul solicitant pentru a preveni o amenințare imediată și gravă la adresa siguranței publice.
- (4) Fiecare stat se asigură că autoritățile lor centrale nu divulgă autorităților din țări terțe date cu caracter personal notificate în temeiul articolului 646 decât dacă sunt îndeplinite condițiile următoare:
- (a) datele cu caracter personal sunt divulgate doar de la caz la caz;
  - (b) datele cu caracter personal sunt divulgate unor autorități ale căror funcții au legătură directă cu scopurile pentru care datele cu caracter personal sunt divulgate în temeiul literei (c) din prezentul alineat;
  - (c) datele cu caracter personal sunt divulgate numai dacă este necesar:
    - (i) în scopul procedurii penale;
    - (ii) în orice alte scopuri decât cel al procedurii penale; sau
    - (iii) pentru prevenirea unei amenințări imediate și grave la adresa siguranței publice;

- (d) datele cu caracter personal pot fi utilizate de țara terță solicitantă numai în scopurile pentru care au fost solicitate informațiile și în limitele specificate de statul care a notificat datele cu caracter personal în temeiul articolului 646; și
- (e) datele cu caracter personal sunt divulgate numai dacă autoritatea centrală, după ce a evaluat toate circumstanțele legate de transferul datelor cu caracter personal către țara terță, concluzionează că există garanții adecvate pentru protecția datelor cu caracter personal.
- (2) Prezentul articol nu se aplică datelor cu caracter personal care sunt obținute de un stat în temeiul prezentului titlu și care provin din statul respectiv.

## TITLUL X

### COMBATEREA SPĂLĂRII BANILOR ȘI A FINANȚĂRII TERORISMULUI

#### ARTICOLUL 652

##### Obiectiv

Obiectivul prezentului titlu îl constituie sprijinirea și consolidarea acțiunii Uniunii și a Regatului Unit de prevenire și combatere a spălării banilor și a finanțării terorismului.

## ARTICOLUL 653

## Măsuri de prevenire și combatere a spălării banilor și a finanțării terorismului

- (1) Părțile convin să sprijine eforturile internaționale de prevenire și combatere a spălării banilor și a finanțării terorismului. Părțile recunosc necesitatea de a coopera în vederea prevenirii utilizării sistemelor lor financiare pentru spălarea produselor provenite din toate activitățile infracționale, inclusiv traficul de droguri și corupția, precum și pentru combaterea finanțării terorismului.
- (2) Părțile fac schimb de informații relevante, după caz, în limitele cadrelor juridice care li se aplică.
- (3) Fiecare parte menține un regim cuprinzător de combatere a spălării banilor și a finanțării terorismului și revizuiască periodic necesitatea de a consolida acest regim, ținând seama de principiile și obiectivele recomandărilor Grupului de Acțiune Financiară Internațională.

## ARTICOLUL 654

Transparența privind beneficiarii reali ai entităților corporative și ai altor entități juridice

- (1) În sensul prezentului articol, se aplică următoarele definiții:
- (a) „beneficiar real” înseamnă orice persoană fizică care, în raport cu o entitate corporativă, în conformitate cu actele cu putere de lege și actele administrative ale părții:
- (i) exercită sau are dreptul de a exercita controlul final asupra conducerii entității;
  - (ii) deține sau controlează în ultimă instanță, direct sau indirect, peste 25 % din drepturile de vot sau din acțiunile sau alte participații în capitalurile proprii ale entității, fără a aduce atingere dreptului fiecărei părți de a defini un procent mai mic; sau
  - (iii) controlează sau are dreptul de a controla în alt mod entitatea.

În ceea ce privește entitățile juridice precum fundațiile, entitățile de tip Anstalt și societățile cu răspundere limitată, fiecare parte are dreptul de a stabili criterii similare pentru identificarea beneficiarului real sau, în cazul în care aleg acest lucru, de a aplica definiția prevăzută la articolul 655 alineatul (1) litera (a), având în vedere forma și structura acestor entități.

În ceea ce privește alte entități juridice, care nu au fost menționate anterior, fiecare parte ține seama de diferitele forme și structuri ale acestor entități, precum și de nivelurile de spălare a banilor și de riscurile de finanțare a terorismului asociate acestor entități, în vederea stabilirii nivelurilor adecvate de transparență privind beneficiarii reali.

- (b) „informații de bază despre un beneficiar real” înseamnă numele beneficiarului real, luna și anul nașterii, țara de reședință și cetățenia acestuia, precum și natura și amploarea interesului deținut sau a controlului exercitat asupra entității de către beneficiarul real;
- (c) „autorități competente” înseamnă:
  - (i) autoritățile publice, inclusiv unitățile de informații financiare, cărora li s-au încredințat responsabilități de combatere a spălării banilor sau de finanțare a terorismului;
  - (ii) autoritățile publice care au funcția de a investiga sau de a urmări penal spălarea banilor, infracțiunile predicat asociate sau finanțarea terorismului sau care au funcția de urmărire, punere sub sechestru sau indisponibilizare și confiscare a activelor provenite din săvârșirea de infracțiuni;
  - (iii) autoritățile publice cărora le revin responsabilități de supraveghere sau de monitorizare menite să asigure respectarea cerințelor în materie de combatere a spălării banilor sau a finanțării terorismului.

Prezenta definiție nu aduce atingere dreptului fiecărei părți de a identifica alte autorități competente care pot accesa informațiile privind beneficiarii reali.

(2) Fiecare parte se asigură că entitățile juridice de pe teritoriul său păstrează informații adecvate, exacte și actualizate cu privire la beneficiarii reali. Fiecare parte stabilește mecanisme pentru a se asigura că autoritățile sale competente au acces în timp util la astfel de informații.

(3) Fiecare parte stabilește sau menține un registru central care conține informații adecvate, actualizate și exacte cu privire la beneficiarii reali. În cazul Uniunii, registrele centrale se stabilesc la nivelul statelor membre. Această obligație nu se aplică entităților juridice cotate la o bursă de valori care fac obiectul cerințelor de informare cu privire la un nivel adecvat de transparență. În cazul în care nu este identificat niciun beneficiar real în ceea ce privește o entitate, registrul conține informații alternative, cum ar fi o declarație că nu a fost identificat niciun beneficiar real sau detalii privind persoana sau persoanele fizice care ocupă o funcție de conducere de rang superior în cadrul entității juridice.

(4) Fiecare parte se asigură că informațiile păstrate în registrul sau registrele sale centrale sunt puse la dispoziția autorităților sale competente fără restricții și în timp util.

(5) Fiecare parte se asigură că informațiile de bază cu privire la beneficiarii reali sunt puse la dispoziția publicului. Pot exista excepții limitate de la obligația de a pune la dispoziția publicului informații în temeiul prezentului alineat în cazurile în care accesul public ar expune beneficiarul real unor riscuri disproporționate, cum ar fi riscurile de fraudă, răpire, șantaj, extorcare, hărțuire, violență sau intimidare, sau în cazul în care beneficiarul real este un minor sau este în alt mod incapabil din punct de vedere juridic.

(6) Fiecare parte se asigură că există sancțiuni efective, proporționale și disuasive împotriva persoanelor fizice sau juridice care nu respectă cerințele care le sunt impuse în legătură cu aspectele menționate în prezentul articol.



(7) Fiecare parte se asigură că autoritățile sale competente sunt în măsură să furnizeze informațiile menționate la alineatele (2) și (3) autorităților competente ale celeilalte părți în timp util și în mod eficient și gratuit. În acest scop, părțile iau în considerare modalități de asigurare a schimbului securizat de informații.

## ARTICOLUL 655

### Transparența privind beneficiarii reali ai construcțiilor juridice

- (1) În sensul prezentului articol, se aplică următoarele definiții:
- (a) „beneficiar real” înseamnă constitutorul, protectorul (dacă există), fiduciarul, beneficiarul sau categoria de beneficiari, orice persoană care deține o poziție echivalentă în raport cu o construcție juridică cu o structură sau o funcție similară unei fiducii exprese și orice altă persoană fizică care exercită controlul efectiv final asupra unei fiducii sau a unei construcții juridice similare;
- (b) „autorități competente” înseamnă:
- (i) autoritățile publice, inclusiv unitățile de informații financiare, cărora li s-au desemnat responsabilități de combatere a spălării banilor sau de finanțare a terorismului;
- (ii) autoritățile publice care au competența de a investiga sau de a urmări penal spălarea banilor, infracțiunile predate asociate sau finanțarea terorismului sau competența de a urmări, pune sub sechestru sau indisponibiliza și confisca active provenite din săvârșirea de infracțiuni;

- (iii) autoritățile publice care au responsabilități de supraveghere sau de monitorizare menite să asigure respectarea cerințelor în materie de combatere a spălării banilor sau a finanțării terorismului.

Prezenta definiție nu aduce atingere dreptului fiecărei părți de a identifica alte autorități competente care pot accesa informațiile privind beneficiarii reali.

(2) Fiecare parte se asigură că administratorii fiduciarilor ai fiduciilor exprese păstrează informații adecvate, exacte și actualizate cu privire la beneficiarii reali. Aceste măsuri se aplică, de asemenea, altor construcții juridice identificate de fiecare parte ca având o structură sau o funcție similară fiduciilor.

(3) Fiecare parte stabilește mecanisme pentru a se asigura că autoritățile sale competente au acces în timp util la informații adecvate, exacte și actualizate cu privire la beneficiarii reali ai fiduciilor exprese și ai altor construcții juridice cu o structură sau funcție similară fiduciilor de pe teritoriul său.

(4) Dacă informațiile cu privire la beneficiarii reali ai fiduciilor sau ai altor construcții juridice similare sunt păstrate într-un registru central, statul în cauză se asigură că aceste informații sunt adecvate, exacte și actualizate și că autoritățile competente au acces în timp util și în mod nerestricționat la astfel de informații. Părțile depun eforturi să ia în considerare modalități de a acorda acces la informațiile cu privire la beneficiarii reali ai fiduciilor sau ai altor construcții juridice similare persoanelor sau organizațiilor care pot demonstra un interes legitim în accesarea unor astfel de informații.

(5) Fiecare parte se asigură că există sancțiuni eficiente, proporționale și disuasive împotriva persoanelor fizice sau juridice care nu respectă cerințele care le sunt impuse în legătură cu aspectele menționate în prezentul articol.

(6) Fiecare parte se asigură că autoritățile sale competente sunt în măsură să furnizeze informațiile menționate la alineatul (3) autorităților competente ale celeilalte părți în timp util și în mod eficient și gratuit. În acest scop, părțile iau în considerare modalități de asigurare a schimbului securizat de informații.

## TITLUL XI

### INDISPONIBILIZAREA ȘI CONFISCAREA

#### ARTICOLUL 656

##### Obiectivele și principiile cooperării

(1) Obiectivul prezentului titlu îl constituie asigurarea cooperării între Regatul Unit, pe de o parte, și statele membre, pe de altă parte, în cea mai mare măsură posibilă, în scopul anchetelor și procedurilor care vizează indisponibilizarea bunurilor în vederea confiscării ulterioare a acestora, precum și al anchetelor și procedurilor care vizează confiscarea bunurilor în cadrul procedurilor penale. Aceasta nu exclude alte forme de cooperare în temeiul articolului 665 alineatele (5) și (6). Prezentul titlu prevede, de asemenea, cooperarea cu organismele Uniunii desemnate de Uniune în sensul prezentului titlu.

- (2) Fiecare stat se conformează, în condițiile prevăzute în prezentul titlu, cererilor din partea altui stat:
- (a) privind confiscarea unor bunuri specifice, precum și cererilor privind confiscarea unor produse care constau în obligația de a plăti o sumă de bani care corespunde valorii produselor;
  - (b) privind asistența în anchete și măsuri provizorii în vederea oricăreia dintre formele de confiscare menționate la litera (a).
- (3) Asistența în anchete și măsurile provizorii prevăzute la alineatul (2) litera (b) se acordă, respectiv, se iau astfel după cum se permite în dreptul intern al statului solicitat și în conformitate cu acesta. În cazul în care cererea referitoare la una dintre aceste măsuri prevede formalități sau proceduri necesare în temeiul dreptului intern al statului solicitant, chiar dacă acestea nu sunt cunoscute statului solicitat, acesta din urmă se conformează unor astfel de cereri în măsura în care acțiunea solicitată nu contravine principiilor fundamentale ale dreptului său intern.
- (4) Statul solicitat se asigură că cererile provenind de la un alt stat privind identificarea, urmărirea, indisponibilizarea sau punerea sub sechestru a produselor și a instrumentelor beneficiază de aceeași prioritate ca și cererile formulate în cadrul procedurilor interne.
- (5) Atunci când solicită confiscarea, asistența în anchete sau măsuri provizorii în scopul confiscării, statul solicitant se asigură că sunt respectate principiile necesității și proporționalității.

(6) Dispozițiile prezentului titlu se aplică în locul capitolelor „Cooperarea internațională” din Convenția Consiliului Europei privind spălarea, descoperirea, sechestrarea și confiscarea produselor infracțiunii și finanțarea terorismului, încheiată la Varșovia la 16 mai 2005 („Convenția din 2005”) și din Convenția privind spălarea, descoperirea, sechestrarea și confiscarea produselor infracțiunii, încheiată la Strasbourg la 8 noiembrie 1990 („Convenția din 1990”). Articolul 657 din prezentul acord înlocuiește definițiile corespunzătoare de la articolul 1 din Convenția din 2005 și de la articolul 1 din Convenția din 1990. Dispozițiile prezentului titlu nu aduc atingere obligațiilor statelor în temeiul celorlalte dispoziții ale Convenției din 2005 și ale Convenției din 1990.

## ARTICOLUL 657

### Definiții

În sensul prezentului titlu, se aplică următoarele definiții:

- (a) „confiscare” înseamnă o pedeapsă sau o măsură dispusă de o instanță judecătorească în urma unei proceduri referitoare la una sau mai multe infracțiuni, având ca rezultat deposedarea definitivă de bunul respectiv;

- (b) „indisponibilizare” sau „sechestrare” înseamnă interdicția temporară a transferului, distrugerii, conversiei, dispoziției sau circulației bunurilor sau asumarea temporară a pazei ori a controlului de bunuri în temeiul unei hotărâri a unei instanțe judecătorești sau a unei alte autorități competente;
- (c) „instrument” înseamnă orice bun utilizat sau destinat a fi utilizat, în orice mod, total sau parțial, la comiterea uneia sau a mai multor infracțiuni;
- (d) „autoritate judiciară” înseamnă o autoritate care este, în temeiul dreptului intern, un judecător, o instanță judecătorească sau un procuror; un procuror este considerat autoritate judiciară numai în măsura în care dreptul intern prevede astfel;
- (e) „produse” înseamnă orice avantaj economic derivat sau obținut, direct sau indirect, din săvârșirea unei infracțiuni sau o sumă de bani echivalentă cu acel avantaj economic; poate consta în orice bun, astfel cum este definit în prezentul articol;
- (f) „bun” înseamnă un bun de orice natură, corporal sau incorporal, mobil sau imobil, precum și actele sau documentele juridice care atestă un titlu sau un drept asupra unui astfel de bun, pe care statul solicitant îl consideră a fi:
  - (i) produsul unei infracțiuni ori echivalentul său, fie că este vorba de suma totală a valorii unui astfel de produs sau doar de o parte a valorii unui astfel de produs;

- (ii) instrumentul unei infracțiuni sau valoarea respectivului instrument;
- (iii) fac obiectul confiscării în temeiul oricăror alte dispoziții referitoare la competențele de confiscare în temeiul legislației statului solicitant, în urma procedurilor referitoare la o infracțiune, inclusiv confiscarea aplicată terților, confiscarea extinsă și confiscarea în lipsa unei condamnări definitive.

## ARTICOLUL 658

### Obligația de a furniza asistență

Statele își furnizează asistență reciproc, la cerere, în cea mai mare măsură posibilă în ceea ce privește identificarea și urmărirea instrumentelor, a produselor și a altor bunuri susceptibile de confiscare. Această asistență include orice măsură prin care se furnizează și se asigură dovezi cu privire la existența, localizarea sau deplasarea, natura, statutul juridic sau valoarea respectivelor instrumente, produse sau alte bunuri.

## ARTICOLUL 659

## Cereri de informații privind conturile bancare și casetele de valori

- (1) Statul solicitat ia, în condițiile prevăzute de prezentul articol, măsurile necesare pentru a stabili, ca răspuns la o cerere transmisă de un alt stat, dacă o persoană fizică sau juridică care face obiectul unei anchete penale deține sau controlează unul sau mai multe conturi, de orice natură, în orice bancă situată pe teritoriul său și, în caz afirmativ, furnizează detaliile conturilor identificate. Aceste detalii includ, în special, numele titularului contului de client și numărul IBAN, iar în cazul casetelor de valori, numele depozitarului sau un număr unic de identificare.
- (2) Obligația stabilită la alineatul (1) se aplică doar în măsura în care banca care gestionează contul posedă informațiile respective.
- (3) În cerere, în plus față de cerințele de la articolul 680, statul solicitant:
  - (a) indică motivele pentru care consideră că informațiile solicitate sunt de natură să aibă o valoare importantă pentru ancheta penală privind infracțiunea;
  - (b) indică motivele pentru care presupune că băncile de pe teritoriul statului solicitat gestionează contul și precizează, în cea mai mare măsură posibilă, băncile și conturile care ar putea fi implicate; și
  - (c) comunică orice informații suplimentare disponibile care ar putea facilita executarea cererii.



(4) Regatul Unit, pe de o parte, și Uniunea, acționând în numele oricăruia dintre statele sale membre, pe de altă parte, pot notifica, fiecare, Comitetului specializat privind cooperarea în materie de asigurare a respectării legii și cooperarea judiciară că prezentul articol va fi extins pentru a include conturile deținute la instituții financiare nebancale. Aceste notificări pot fi supuse principiului reciprocității.

## ARTICOLUL 660

### Cereri de informații privind tranzacțiile bancare

- (1) La cererea unui alt stat, statul solicitat furnizează detaliile conturilor bancare specificate și ale operațiunilor bancare ce au fost efectuate pe parcursul unei perioade specificate prin intermediul unuia sau a mai multor conturi precizate în cerere, inclusiv detaliile privind orice cont emitent sau beneficiar.
- (2) Obligația stabilită la alineatul (1) se aplică doar în măsura în care banca care gestionează contul posedă informațiile respective.
- (3) Pe lângă cerințele de la articolul 680, statul solicitant indică în cererea sa motivele pentru care consideră că informațiile solicitate sunt relevante în scopul cercetării penale a infracțiunii.
- (4) Statul solicitat poate aplica executării unei astfel de cereri aceleași condiții care se aplică cererilor de percheziție și de punere sub sechestru.

(5) Regatul Unit, pe de o parte, și Uniunea, acționând în numele oricăruia dintre statele sale membre, pe de altă parte, pot notifica, fiecare, Comitetului specializat privind cooperarea în materie de asigurare a respectării legii și cooperarea judiciară că prezentul articol va fi extins pentru a include conturile deținute la instituții financiare nebancale. Aceste notificări pot fi supuse principiului reciprocității.

## ARTICOLUL 661

### Cereri de monitorizare a tranzacțiilor bancare

- (1) Statul solicitat se asigură că, la cererea unui alt stat, este în măsură să monitorizeze, pe o perioadă determinată, operațiunile bancare care sunt efectuate prin intermediul unuia sau mai multor conturi menționate în cerere și să comunice statului solicitant rezultatele monitorizării.
- (2) Suplimentar cerințelor de la articolul 680, statul solicitant indică în cererea sa motivele pentru care consideră că informațiile solicitate sunt relevante în scopul cercetării penale a infracțiunii.
- (3) Decizia de monitorizare se ia în fiecare caz în parte de către autoritățile competente ale statului solicitat, în conformitate cu dreptul intern al acestuia.
- (4) Detaliile practice privind monitorizarea sunt convenite între autoritățile competente ale statului solicitant și ale statului solicitat.

(5) Regatul Unit, pe de o parte, și Uniunea, acționând în numele oricăruia dintre statele sale membre, pe de altă parte, pot notifica, fiecare, Comitetului specializat privind cooperarea în materie de asigurare a respectării legii și cooperarea judiciară că prezentul articol va fi extins pentru a include conturile deținute la instituții financiare nebancare. Aceste notificări pot fi supuse principiului reciprocității.

## ARTICOLUL 662

### Informare spontană

Fără a aduce atingere propriilor sale anchete sau proceduri, un stat poate să transmită, fără cerere prealabilă, unui alt stat informații cu privire la instrumentele, produsele și alte bunuri susceptibile de confiscare, în cazul în care consideră că divulgarea unor astfel de informații ar putea ajuta statul destinatar în vederea inițierii sau a desfășurării de anchete sau proceduri sau ar putea conduce la o cerere din partea statului respectiv în temeiul prezentului titlu.

## ARTICOLUL 663

### Obligația de a adopta măsuri provizorii

(1) La cererea unui alt stat care a inițiat o anchetă sau o procedură penală ori o anchetă sau o procedură în scopul confiscării, statul solicitat ia măsurile provizorii necesare, cum ar fi indisponibilizarea sau punerea sub sechestru, pentru a preveni orice tranzacție, transfer sau înstrăinare a bunurilor care, într-o etapă ulterioară, pot face obiectul unei cereri de confiscare sau care ar putea să satisfacă cererea.

- (2) Un stat care a primit o cerere de confiscare în temeiul articolului 665 ia, în cazul în care i se solicită acest lucru, măsurile menționate la alineatul (1) din prezentul articol cu privire la orice bun care face obiectul cererii sau care ar putea să satisfacă cererea.
- (3) În cazul în care se primește o cerere în temeiul prezentului articol, statul solicitat ia toate măsurile necesare pentru a se conforma cererii fără întârziere și cu aceeași rapiditate și prioritate ca pentru un caz intern similar și trimite confirmarea fără întârziere și prin orice mijloace care asigură o înregistrare scrisă statului solicitant.
- (4) În cazul în care statul solicitant declară că este necesară indisponibilizarea imediată, deoarece există motive legitime pentru a se considera că bunul în cauză va fi îndepărtat sau distrus imediat, statul solicitat ia toate măsurile necesare pentru a se conforma cererii în termen de 96 de ore de la primirea cererii și trimite confirmarea statului solicitant prin orice mijloace care asigură o înregistrare scrisă și fără întârziere.
- (5) În cazul în care statul solicitat nu este în măsură să respecte termenul prevăzut la alineatul (4), statul solicitat informează imediat statul solicitant și se consultă cu statul solicitant cu privire la etapele următoare adecvate.
- (6) Expirarea termenului prevăzut la alineatul (4) nu stinge obligațiile care revin statului solicitat în temeiul prezentului articol.

## ARTICOLUL 664

## Executarea măsurilor provizorii

- (1) După executarea măsurilor provizorii solicitate în conformitate cu articolul 663 alineatul (1), statul solicitant furnizează în mod spontan și cât mai curând posibil statului solicitat toate informațiile care pot pune sub semnul întrebării sau modifica amploarea acestor măsuri. Statul solicitant furnizează, de asemenea, fără întârziere toate informațiile complementare care au fost cerute de statul solicitat și care sunt necesare pentru punerea în aplicare și monitorizarea măsurilor provizorii.
- (2) Înainte de a ridica orice măsură provizorie adoptată în temeiul articolului 663, statul solicitat acordă statului solicitant, ori de câte ori este posibil, posibilitatea de a-și prezenta motivele în favoarea continuării măsurii.

## ARTICOLUL 665

## Obligația de confiscare

- (1) Statul care a primit o cerere de confiscare a bunurilor aflate pe teritoriul său:
- (a) execută un ordin de confiscare emis de o instanță a statului solicitant în legătură cu astfel de bunuri; sau

- (b) transmite cererea autorităților sale competente în scopul obținerii unui ordin de confiscare și, în cazul emiterii ordinului respectiv, îl execută.
- (2) În scopul alineatului (1) litera (b), statele au competența, ori de câte ori este necesar, de a iniția proceduri de confiscare în temeiul dreptului lor intern.
- (3) Alineatul (1) se aplică, de asemenea, confiscării care constă în obligația de a plăti o sumă de bani corespunzătoare valorii produselor, în cazul în care bunurile împotriva cărora poate fi executată confiscarea se află în statul solicitat. În astfel de cazuri, atunci când execută confiscarea în temeiul alineatului (1), statul solicitat, în cazul în care nu obține plata, procedează la acoperirea creanței din orice bunuri disponibile în acest scop.
- (4) În cazul în care cererea de confiscare vizează un anumit bun, statul solicitant și statul solicitat pot cădea de acord asupra posibilității ca statul solicitat să execute confiscarea prin impunerea unei obligații de plată a unei sume de bani care corespunde valorii bunului.
- (5) Un stat cooperează în cea mai mare măsură posibilă în temeiul dreptului intern cu un stat care solicită executarea unor măsuri echivalente cu confiscarea bunurilor, în cazul în care cererea nu a fost emisă în cadrul procedurilor penale, în măsura în care astfel de măsuri sunt dispuse de o autoritate judiciară a statului solicitant în legătură cu o infracțiune, cu condiția să se fi stabilit că bunurile constituie produse sau:
- (a) alte bunuri în care produsele au fost transformate sau convertite;

- (b) bunuri dobândite din surse legitime, dacă produsele au fost combinate, integral sau parțial, cu astfel de bunuri, până la valoarea estimată a produselor combinate; sau
- (c) venituri sau alte beneficii rezultate din produse, din bunurile în care produsele infracțiunii au fost transformate sau convertite sau din bunurile cu care produsele infracțiunii au fost combinate, până la valoarea estimată a produselor combinate, în același mod și în aceeași măsură ca produsele.
- (6) Măsurile menționate la alineatul (5) includ măsuri care permit punerea sub sechestru, reținerea și confiscarea bunurilor și a activelor prin intermediul unor cereri adresate instanțelor civile.
- (7) Statul solicitat ia decizia privind executarea ordinului de confiscare fără întârziere și, fără a aduce atingere alineatului (8) din prezentul articol, în termen de cel mult 45 de zile de la primirea cererii. Statul solicitat trimite confirmarea statului solicitant prin orice mijloc care asigură o înregistrare scrisă și fără întârziere. Cu excepția cazului în care există motive de amânare în temeiul articolului 672, statul solicitat ia măsurile concrete necesare pentru executarea ordinului de confiscare fără întârziere și cel puțin cu aceeași rapiditate și prioritate ca pentru un caz intern similar.
- (8) În cazul în care statul solicitat nu este în măsură să respecte termenul prevăzut la alineatul (7), statul solicitat informează imediat statul solicitant și se consultă cu statul solicitant cu privire la etapele următoare adecvate.
- (9) Expirarea termenului prevăzut la alineatul (7) nu stinge obligațiile care revin statului solicitat în temeiul prezentului articol.

## ARTICOLUL 666

## Executarea confiscării

- (1) Procedurile de obținere și executare a confiscării în temeiul articolului 665 sunt reglementate de dreptul intern al statului solicitat.
- (2) Statul solicitat este ținut de constatările de fapt, în măsura în care acestea sunt expuse într-o condamnare sau într-o hotărâre judecătorească pronunțată de o instanță a statului solicitant sau în măsura în care o astfel de condamnare sau hotărâre judecătorească se întemeiază în mod implicit pe aceste constatări.
- (3) În cazul în care confiscarea constă în obligația de a plăti o sumă de bani, autoritatea competentă a statului solicitat convertește valoarea sumei în moneda statului respectiv la cursul de schimb aplicabil în momentul luării deciziei de executare a confiscării.

## ARTICOLUL 667

## Bunuri confiscate

- (1) Sub rezerva alineatelor (2) și (3) din prezentul articol, statul solicitat dispune de bunurile confiscate în temeiul articolelor 665 și 666 în conformitate cu dreptul său intern și cu procedurile sale administrative.



(2) Atunci când acționează la cererea unui alt stat în temeiul articolului 665, statul solicitat acordă o atenție prioritară, în măsura în care acest lucru este permis de dreptul său intern și în cazul în care i se solicită acest lucru, returnării bunurilor confiscate statului solicitant, astfel încât acesta să poată acorda despăgubiri victimelor infracțiunii sau să restituie aceste bunuri proprietarilor lor legitimi.

(3) Atunci când acționează la cererea unui alt stat în conformitate cu articolul 665 și după luarea în considerare a dreptului victimei la restituirea bunurilor sau la despăgubiri în temeiul alineatului (2) din prezentul articol, statul solicitat dispune de banii obținuți în urma executării unui ordin de confiscare după cum urmează:

- (a) dacă suma este mai mică sau egală cu 10 000 EUR, suma îi revine statului solicitat; sau
- (b) dacă suma este mai mare de 10 000 EUR, statul solicitat transferă statului solicitant 50 % din suma recuperată.

(4) În pofida alineatului (3), statul solicitant și statul solicitat pot, de la caz la caz, să acorde o atenție deosebită încheierii altor astfel de acorduri sau înțelegeri privind înstrăinarea bunurilor, după cum consideră potrivit.

## ARTICOLUL 668

## Dreptul de executare și valoarea maximă a confiscării

- (1) O cerere de confiscare formulată în temeiul articolului 665 nu aduce atingere dreptului statului solicitant de a executa el însuși ordinul de confiscare.
- (2) Nicio dispoziție din prezentul titlu nu se interpretează ca permițând ca valoarea totală a confiscării să depășească suma precizată în ordinul de confiscare. În cazul în care un stat constată că acest lucru s-ar putea produce, statele în cauză inițiază consultări pentru a evita un astfel de efect.

## ARTICOLUL 669

## Privarea de libertate în caz de neplată

Statul solicitat nu impune privarea de libertate în caz de neplată sau orice altă măsură de restrângere a libertății unei persoane ca urmare a unei cereri formulate în temeiul articolului 665 fără consimțământul statului solicitant.

## ARTICOLUL 670

## Motive de refuz

- (1) Cooperarea în temeiul prezentului titlu poate fi refuzată în cazul în care:
  - (a) statul solicitat consideră că executarea cererii ar fi contrară principiului *ne bis in idem*; sau
  - (b) fapta la care se referă cererea nu constituie o infracțiune în temeiul dreptului intern al statului solicitat dacă ar fi săvârșită în jurisdicția acestuia; cu toate acestea, acest motiv de refuz se aplică cooperării în temeiul articolelor 658-662 numai în măsura în care asistența solicitată implică o acțiune coercitivă.
  
- (2) Regatul Unit, pe de o parte, și Uniunea, acționând în numele oricăruia dintre statele sale membre, pe de altă parte, pot notifica, fiecare, Comitetului specializat privind cooperarea în materie de asigurare a respectării legii și cooperarea judiciară că, pe bază de reciprocitate, condiția dublei incriminări menționată la alineatul (1) litera (b) din prezentul articol nu se va aplica, cu condiția ca infracțiunea care face obiectul cererii:
  - (a) să fie una dintre infracțiunile enumerate la articolul 599 alineatul (5), astfel cum sunt definite de dreptul statului solicitant; și
  - (b) să fie pasibilă, în statul solicitant, de o pedeapsă sau o măsură de siguranță privativă de libertate pentru o perioadă maximă de cel puțin trei ani.

- (3) Cooperarea în temeiul articolelor 658-662, în măsura în care asistența solicitată implică acțiuni coercitive, și cea în temeiul articolelor 663 și 664 pot fi de asemenea refuzate dacă măsurile solicitate nu ar putea fi luate în temeiul dreptului intern al statului solicitat în scopul anchetelor sau al procedurilor într-un caz intern similar.
- (4) În cazul în care dreptul intern al statului solicitat impune acest lucru, cooperarea în temeiul articolelor 658-662, în măsura în care asistența solicitată implică o acțiune coercitivă, și cea în temeiul articolelor 663 și 664 pot fi, de asemenea, refuzate în cazul în care măsurile solicitate sau orice alte măsuri cu efecte similare nu ar fi autorizate în temeiul dreptului intern al statului solicitant sau, în ceea ce privește autoritățile competente ale statului solicitant, dacă cererea nu este autorizată de o autoritate judiciară acționând în legătură cu infracțiunile.
- (5) Cooperarea în temeiul articolelor 665-669 poate fi, de asemenea, refuzată în cazul în care:
- (a) confiscarea nu este prevăzută, în dreptul intern al statului solicitat, pentru tipul de infracțiune vizat de cerere;
  - (b) fără a aduce atingere obligației prevăzute la articolul 665 alineatul (3), aceasta ar fi contrară principiilor dreptului intern al statului solicitat în ceea ce privește limitele confiscării în ceea ce privește relația dintre o infracțiune și:
    - (i) un avantaj economic care ar putea fi considerat drept produse ale infracțiunii; sau
    - (ii) bunuri care ar putea fi considerate drept instrumente ale infracțiunii;

- (c) confiscarea nu mai poate fi impusă sau executată, în temeiul dreptului intern al statului solicitat, din cauza expirării termenului;
  - (d) fără a aduce atingere articolului 665 alineatele (5) și (6), cererea nu se referă la o condamnare anterioară, la o hotărâre de natură judiciară sau la o constatare dintr-o astfel de hotărâre că au fost săvârșite o infracțiune sau mai multe infracțiuni pe baza căreia s-a dispus sau se solicită confiscarea;
  - (e) confiscarea nu este executorie în statul solicitant sau este încă supusă căilor de atac ordinare; sau
  - (f) cererea se referă la un ordin de confiscare care rezultă din hotărârea pronunțată în lipsa persoanei împotriva căreia a fost emis ordinul și, în opinia statului solicitat, procedura desfășurată de statul solicitant care a condus la o astfel de hotărâre nu a respectat drepturile minime de apărare recunoscute tuturor persoanelor cărora li se aduce o acuzație în materie penală.
- (6) În sensul alineatului (5) litera (f), se consideră că o hotărâre nu a fost pronunțată *in absentia* dacă:
- (a) a fost confirmată sau pronunțată după opoziția persoanei în cauză; sau
  - (b) a fost pronunțată în urma exercitării unei căi de atac, cu condiția ca cererea de exercitare a căii de atac să fi fost introdusă de persoana în cauză.

(7) Atunci când analizează, în sensul alineatului (5) litera (f), dacă au fost respectate drepturile minime la apărare, statul solicitat ia în considerare faptul că persoana în cauză a încercat în mod deliberat să se sustragă de la judecată sau faptul că persoana respectivă, după ce a avut posibilitatea de a introduce o cale de atac împotriva hotărârii pronunțate *in absentia*, a ales să nu facă acest lucru. Același lucru este valabil și în cazul în care persoana în cauză, după ce a fost citată în mod corespunzător, a ales să nu se înfățișeze și nici să nu solicite o amânare.

(8) Statele nu invocă secretul bancar ca motiv pentru a refuza cooperarea în temeiul prezentului titlu. În cazul în care dreptul său intern prevede acest lucru, un stat solicitat poate impune ca o cerere de cooperare care ar implica eliminarea secretului bancar să fie autorizată de o autoritate judiciară acționând în legătură cu infracțiunile.

(9) Statul solicitat nu poate invoca:

- (a) drept obstacol în calea cooperării în temeiul prezentului titlu faptul că persoana cercetată sau care face obiectul unui ordin de confiscare emis de autoritățile statului solicitant este o persoană juridică;
- (b) drept obstacol în calea acordării de asistență în conformitate cu articolul 665 alineatul (1) litera (a) faptul că persoana fizică împotriva căreia a fost emis un ordin de confiscare a produselor a decedat sau persoana juridică împotriva căreia a fost emis un ordin de confiscare a produselor a fost ulterior dizolvată; sau

- (c) drept obstacol în calea oricărei cooperări în temeiul prezentului titlu faptul că persoana cercetată sau care face obiectul unui ordin de confiscare emis de autoritățile statului solicitant este menționată în cerere atât ca autor al infracțiunii subiacente, cât și ca autor al infracțiunii de spălare de bani.

#### ARTICOLUL 671

##### Consultarea și informarea

În cazul în care există motive întemeiate pentru a crede că executarea unui ordin de indisponibilizare sau de confiscare ar implica un risc real pentru protecția drepturilor fundamentale, statul solicitat consultă statul solicitant înainte de a decide cu privire la executarea ordinului de indisponibilizare sau de confiscare și poate să solicite să-i fie furnizate toate informațiile necesare.

#### ARTICOLUL 672

##### Amânare

Statul solicitat poate amâna luarea de măsuri cu privire la o cerere în cazul în care respectivele măsuri ar aduce atingere anchetelor sau procedurilor desfășurate de autoritățile sale.

## ARTICOLUL 673

## Aprobarea parțială sau condiționată a unei cereri

Înainte de a refuza sau de a amâna cooperarea în temeiul prezentului titlu, statul solicitat examinează, dacă este cazul după consultarea statului solicitant, dacă cererea poate fi aprobată parțial sau sub rezerva unor condiții pe care le consideră necesare.

## ARTICOLUL 674

## Notificarea actelor

- (1) Statele își furnizează asistență reciproc, în cea mai mare măsură, în ceea ce privește notificarea sau comunicarea actelor judiciare persoanelor afectate de măsurile provizorii și de confiscare.
- (2) Nicio dispoziție a prezentului articol nu este menită să aducă atingere:
  - (a) posibilității de a trimite acte judiciare, prin poștă, direct persoanelor aflate în străinătate; și



- (b) posibilității ca executorii judecătorești, funcționarii sau alte autorități competente din statul de origine să efectueze notificarea sau comunicarea actelor judiciare direct prin autoritățile consulare ale statului respectiv sau prin autoritățile judiciare, inclusiv executori judecătorești și funcționari sau alte autorități competente din statul de destinație.
  
- (3) Atunci când comunică sau notifică acte judiciare persoanelor aflate în străinătate care sunt afectate de măsuri provizorii sau de ordine de confiscare emise în statul de origine, acest stat indică persoanelor în cauză căile de atac care le sunt disponibile în temeiul dreptului său intern.

## ARTICOLUL 675

### Recunoașterea hotărârilor pronunțate în străinătate

- (1) Atunci când primește o cerere de cooperare în temeiul articolelor 663-669, statul solicitat recunoaște orice hotărâre pronunțată de o autoritate judiciară în statul solicitant cu privire la drepturile revendicate de terți.
  
- (2) Recunoașterea poate fi refuzată în cazul în care:
  - (a) părțile terțe nu au avut posibilitatea adecvată de a-și exercita drepturile;
  
  - (b) decizia este incompatibilă cu o decizie deja luată în statul solicitat cu privire la aceeași chestiune;

- (c) este incompatibilă cu ordinea publică a statului solicitat; sau
- (d) decizia a fost luată contrar dispozițiilor în materie de competență exclusivă prevăzute de dreptul intern al statului solicitat.

## ARTICOLUL 676

### Autorități

- (1) Fiecare stat desemnează o autoritate centrală responsabilă de trimiterea cererilor și a răspunsurilor la cererile formulate în temeiul prezentului titlu, de executarea acestor cereri sau de transmiterea lor către autoritățile competente pentru executare.
- (2) Uniunea poate desemna un organism al Uniunii care, pe lângă autoritățile competente ale statelor membre, poate formula și, dacă este cazul, executa cereri în temeiul prezentului titlu. În sensul prezentului titlu, orice astfel de cerere trebuie tratată ca fiind o cerere din partea unui stat membru. De asemenea, Uniunea poate desemna respectivul organism al Uniunii în calitate de autoritate centrală responsabilă de trimiterea cererilor și a răspunsurilor la cererile formulate în temeiul prezentului titlu.

## ARTICOLUL 677

## Comunicarea directă

- (1) Autoritățile centrale comunică direct între ele.
- (2) În caz de urgență, autoritățile judiciare ale statului solicitant pot transmite cererile sau comunicările formulate în temeiul prezentului titlu direct către autoritățile judiciare ale statului solicitat. În astfel de cazuri, simultan se transmite o copie autorității centrale a statului solicitat prin intermediul autorității centrale a statului solicitant.
- (3) Atunci când cererea este formulată în temeiul alineatului (2), iar autoritatea nu este competentă să soluționeze cererea, aceasta transmite cererea autorității naționale competente și informează în mod direct statul solicitant cu privire la aceasta.
- (4) Autoritățile competente ale statului solicitant pot transmite cererile sau comunicările formulate în temeiul articolelor 658-662, care nu implică acțiuni coercitive, direct către autoritățile competente ale statului solicitat.
- (5) Autoritățile judiciare ale statului solicitant pot transmite proiectele de cereri sau de comunicări formulate în temeiul prezentului titlu direct către autoritățile judiciare ale statului solicitat, înainte de a le transmite acestora în mod oficial cererea, pentru a se asigura faptul că pot fi tratate eficient după primire și că informațiile pe care le conțin și documentele justificative aferente sunt suficiente pentru a îndeplini cerințele de drept intern ale statului solicitat.

## ARTICOLUL 678

## Formularul de cerere și regimul lingvistic

- (1) Toate cererile în temeiul prezentului titlu sunt formulate în scris. Acestea pot fi transmise pe cale electronică sau prin orice alt mijloc de telecomunicație, cu condiția ca statul solicitant să fie pregătit, la cerere, să prezinte în orice moment o înregistrare scrisă a acestei comunicări, precum și originalul.
- (2) Cererile formulate în temeiul alineatului (1) se redactează într-una dintre limbile oficiale ale statului solicitat sau în orice altă limbă indicată de către acesta sau în numele acestuia, în conformitate cu alineatul (3).
- (3) Regatul Unit, pe de o parte, și Uniunea, acționând în numele oricăruia dintre statele sale membre, pe de altă parte, pot notifica, fiecare, Comitetului specializat privind cooperarea în materie de asigurare a respectării legii și cooperarea judiciară limba sau limbile care, în plus față de limba sau limbile oficiale ale statului respectiv, pot fi utilizate pentru formularea de cereri în temeiul prezentului titlu.
- (4) Cererile de măsuri provizorii în temeiul articolului 663 se redactează utilizând formularul prevăzut în anexa 46.
- (5) Cererile de confiscare în temeiul articolului 665 se redactează utilizând formularul prevăzut în anexa 46.

(6) Comitetul specializat privind cooperarea în materie de asigurare a respectării legii și cooperarea judiciară poate modifica formularele menționate la alineatele (4) și (5) în funcție de necesități.

(7) Regatul Unit, pe de o parte, și Uniunea, acționând în numele oricăruia dintre statele sale membre, pe de altă parte, pot notifica, fiecare, Comitetului specializat privind cooperarea în materie de asigurare a respectării legii și cooperarea judiciară că solicită traducerea oricăror documente justificative într-una din limbile oficiale ale statului solicitat sau în orice altă limbă indicată în conformitate cu alineatul (3) din prezentul articol. În cazul cererilor formulate în temeiul articolului 663 alineatul (4), o astfel de traducere a documentelor justificative poate fi furnizată statului solicitat în termen de 48 de ore de la transmiterea cererii, fără a se aduce atingere termenelor prevăzute la articolul 663 alineatul (4).

#### ARTICOLUL 679

##### Legalizare

Documentele transmise în aplicarea prezentului titlu sunt scutite de toate formalitățile de legalizare.

## ARTICOLUL 680

## Conținutul cererii

- (1) În cererile de cooperare formulate în temeiul prezentului titlu se precizează:
- (a) autoritatea solicitantă și autoritatea care efectuează anchetele sau procedurile;
  - (b) obiectul și motivul cererii;
  - (c) aspectele cauzei, inclusiv faptele relevante (cum ar fi data, locul și circumstanțele infracțiunii) la care se referă anchetele sau procedura, cu excepția cazului unei cereri de notificare;
  - (d) în măsura în care cooperarea implică măsuri coercitive:
    - (i) textul dispozițiilor legale sau, în cazul în care acest lucru nu este posibil, o declarație privind legea aplicabilă relevantă; și
    - (ii) indicarea faptului că măsura solicitată sau orice altă măsură cu efecte similare ar putea fi luată pe teritoriul statului solicitant în temeiul propriului său drept intern;

- (e) acolo unde este necesar și în măsura în care este posibil:
- (i) datele persoanei sau ale persoanelor în cauză, inclusiv numele, data și locul nașterii, cetățenia și locul în care se află, precum și, în cazul unei persoane juridice, sediul acesteia; și
  - (ii) bunurile cu privire la care se solicită cooperarea, locul în care se află acestea, legătura lor cu persoana sau persoanele vizate, orice legătură cu infracțiunea, precum și orice informații disponibile referitoare la alte persoane, drepturi asupra bunurilor; și
- (f) orice procedură specifică pe care statul solicitant o dorește respectată.
- (2) Într-o cerere de măsuri provizorii formulată în temeiul articolului 663 în legătură cu punerea sub sechestru a bunurilor care fac obiectul unui ordin de confiscare constând în obligația de a plăti o sumă de bani se indică, de asemenea, suma maximă pentru care se solicită recuperarea prin intermediul bunurilor respective.
- (3) Pe lângă informațiile menționate la alineatul (1) din prezentul articol, cererile formulate în temeiul articolului 665 conțin:
- (a) în cazul de la articolul 665 alineatul (1) litera (a):
    - (i) o copie certificată a ordinului de confiscare emis de instanță în statul solicitant și o expunere a motivelor pe baza cărora a fost emis ordinul, în cazul în care acestea nu sunt menționate în ordinul propriu-zis;

- (ii) un certificat din partea autorității competente a statului solicitant conform căruia ordinul de confiscare este executoriu și nu face obiectul căilor de atac ordinare;
  - (iii) informații privind măsura în care ordinul se dorește a fi executat; și
  - (iv) informații cu privire la necesitatea de a lua măsuri provizorii;
- (b) în cazul de la articolul 665 alineatul (1) litera (b), o expunere a faptelor invocate de statul solicitant, suficientă pentru a permite statului solicitat să solicite emiterea unui ordin în temeiul dreptului său intern;
- (c) atunci când părțile terțe au avut posibilitatea de a revendica drepturi, documente care să demonstreze acest lucru.

## ARTICOLUL 681

### Vicii ale cererilor

- (1) Dacă o cerere nu respectă dispozițiile prezentului titlu sau informațiile furnizate nu sunt suficiente pentru a permite statului solicitat să dea curs cererii, statul respectiv poate cere statului solicitant să modifice cererea sau să o completeze cu informații suplimentare.
- (2) Statul solicitat poate stabili un termen pentru primirea acestor modificări sau informații.



(3) Până la primirea modificărilor sau informațiilor solicitate în legătură cu o cerere formulată în temeiul articolului 665, statul solicitat poate lua orice alte măsuri menționate la articolele 658-664.

## ARTICOLUL 682

### Concurs de cereri

(1) În cazul în care statul solicitat primește mai multe cereri în temeiul articolului 663 sau al articolului 665 cu privire la aceeași persoană sau același bun, pluralitatea de cereri nu împiedică statul respectiv să dea curs cererilor care implică luarea de măsuri provizorii.

(2) În cazul unei pluralități de cereri în temeiul articolului 665, statul solicitat ia în considerare consultarea statelor solicitante.

## ARTICOLUL 683

### Obligația de a motiva decizia

Statul solicitat motivează orice decizie de a refuza, amâna sau condiționa cooperarea în temeiul prezentului titlu.

## ARTICOLUL 684

## Informații

- (1) Statul solicitat informează prompt statul solicitant cu privire la:
  - (a) acțiunea inițiată pe baza unei cereri formulate în temeiul prezentului titlu;
  - (b) rezultatul final al măsurilor întreprinse în baza unei cereri formulate în temeiul prezentului titlu;
  - (c) decizia de a refuza, de a amâna sau de a condiționa, integral sau parțial, cooperarea în temeiul prezentului titlu;
  - (d) orice circumstanțe care fac imposibilă întreprinderea măsurilor vizate sau care sunt de natură să o întârzie în mod semnificativ; și
  - (e) în cazul măsurilor provizorii luate în temeiul unei cereri formulate în conformitate cu articolele 658-663, dispozițiile din dreptul său intern care ar conduce în mod automat la ridicarea măsurii provizorii.
- (2) Statul solicitant informează prompt statul solicitat cu privire la:
  - (a) orice revizuire, decizie sau orice alt fapt care înlătură total ori parțial caracterul executoriu al ordinului de confiscare; și

- (b) orice evoluție, în fapt sau de drept, pe baza căreia nu se mai justifică niciuna dintre măsurile prevăzute în prezentul titlu.
- (3) În cazul în care un stat, pe baza aceluiași ordin de confiscare, solicită confiscarea în mai multe state, acesta informează toate statele care sunt vizate de executarea ordinului cu privire la cerere.

## ARTICOLUL 685

### Restricții de utilizare

- (1) Statul solicitat poate condiționa executarea unei cereri de obligația pentru autoritățile statului solicitant de a nu utiliza sau transmite, în absența consimțământului său prealabil, informațiile sau probele obținute în vederea altor anchete sau proceduri decât cele precizate în cerere.
- (2) În absența consimțământului prealabil al statului solicitat, autoritățile statului solicitant nu utilizează sau nu transmit informațiile sau probele furnizate de statul solicitat în temeiul prezentului titlu în vederea altor anchete sau proceduri decât cele precizate în cerere.

- (3) Datele cu caracter personal comunicate în temeiul prezentului titlu pot fi utilizate de către statul către care au fost transferate:
- (a) în scopul derulării procedurilor cărora li se aplică prezentul titlu;
  - (b) pentru alte proceduri judiciare și administrative direct legate de procedurile menționate la litera (a);
  - (c) pentru prevenirea unei amenințări imediate și grave la adresa siguranței publice; sau
  - (d) în orice alt scop, numai cu acordul prealabil al statului care comunică datele, cu excepția cazului în care statul în cauză a obținut consimțământul persoanei vizate.
- (4) Prezentul articol se aplică, de asemenea, datelor cu caracter personal care nu au fost comunicate, dar care au fost obținute în alt mod în temeiul prezentului titlu.
- (5) Prezentul articol nu se aplică datelor cu caracter personal care sunt obținute de Regatul Unit sau de un stat membru în temeiul prezentului titlu și care provin din statul respectiv.

## ARTICOLUL 686

## Confidențialitate

- (1) Statul solicitant poate cere statului solicitat să păstreze confidențialitatea cu privire la faptele și elementele de fond ale cererii, mai puțin în măsura în care este necesar pentru a da curs acesteia. În cazul în care statul solicitat nu poate să respecte cerința de confidențialitate, acesta informează imediat statul solicitant.
- (2) Statul solicitant păstrează confidențialitatea oricăror probe și informații furnizate de statul solicitat dacă acest lucru nu contravine principiilor de bază ale dreptului său intern și dacă i se solicită acest lucru, mai puțin în măsura în care divulgarea probelor și a informațiilor respective este necesară pentru anchetele sau procedurile descrise în cerere.
- (3) Sub rezerva dispozițiilor dreptului său intern, un stat care a primit informații spontane în temeiul articolului 662 respectă cerințele de confidențialitate impuse de statul care furnizează informațiile. În cazul în care statul destinatar nu se poate conforma unei astfel de cerințe, acesta informează imediat statul expeditor.

## ARTICOLUL 687

## Costuri

Costurile obișnuite necesare pentru a da curs unei cereri sunt suportate de statul solicitat. În cazul în care sunt necesare costuri substanțiale sau extraordinare pentru a da curs unei cereri, statul solicitant și statul solicitat se consultă pentru a conveni asupra condițiilor în care trebuie executată cererea și asupra modului în care vor fi suportate costurile.

## ARTICOLUL 688

## Daune-interese

- (1) În cazul în care o persoană a inițiat o acțiune în justiție privind răspunderea pentru daunele cauzate de un act sau o omisiune în ceea ce privește cooperarea în temeiul prezentului titlu, statele în cauză iau în considerare desfășurarea de consultări reciproce, după caz, pentru a stabili modalitățile de repartizare a oricărei sume aferente daunelor-interese datorate.
- (2) Un stat care a devenit obiectul unei acțiuni în despăgubire depune eforturi pentru a informa celălalt stat cu privire la astfel de litigii, dacă statul respectiv ar putea avea un interes în cauză.

## ARTICOLUL 689

## Căi de atac

- (1) Fiecare stat se asigură că persoanele afectate de măsurile prevăzute la articolele 663-666 dispun de căi de atac efective pentru apărarea drepturilor lor.
- (2) Motivele de fond ale măsurilor solicitate în temeiul articolelor 663-666 nu se contestă în fața unei instanțe din statul solicitat.

## TITLUL XII

## ALTE DISPOZIȚII

## ARTICOLUL 690

## Notificări

- (1) Până la data intrării în vigoare a prezentului acord, Uniunea și Regatul Unit efectuează oricare dintre notificările prevăzute la articolul 602 alineatul (2), la articolul 603 alineatul (2) și la articolul 611 alineatul (4) și indică, în măsura în care acest lucru este posibil, dacă nu se efectuează nicio astfel de notificare.

În măsura în care nu s-a efectuat nicio astfel de notificare sau indicație în legătură cu un stat, la momentul menționat la primul paragraf, notificările pot fi efectuate în legătură cu statul respectiv cât mai curând posibil și în termen de cel mult două luni de la intrarea în vigoare a prezentului acord.

În această perioadă intermediară, orice stat pentru care nu s-a efectuat nicio notificare prevăzută la articolul 602 alineatul (2), la articolul 603 alineatul (2) sau la articolul 611 alineatul (4) și care nu a făcut obiectul unei indicații privind lipsa unei astfel de notificări, poate recurge la posibilitățile prevăzute la articolul respectiv ca și cum s-ar fi efectuat o astfel de notificare. În cazul articolului 603 alineatul (2), un stat poate recurge la posibilitățile prevăzute la articolul respectiv numai în măsura în care acest lucru este compatibil cu criteriile de efectuare a notificării.

(2) Notificările menționate la articolul 599 alineatul (4), articolul 605 alineatul (1), articolul 606 alineatul (2), articolul 625 alineatul (1), articolul 626 alineatul (1), articolul 659 alineatul (4), articolul 660 alineatul (5), articolul 661 alineatul (5), articolul 670 alineatul (2) și articolul 678 alineatele (3) și (7) pot fi efectuate în orice moment.

(3) Notificările prevăzute la articolul 605 alineatul (1), articolul 606 alineatul (2) și articolul 678 alineatele (3) și (7) pot fi modificate în orice moment.

(4) Notificările menționate la articolul 602 alineatul (2), articolul 603 alineatul (2), articolul 605 alineatul (1), articolul 611 alineatul (4), articolul 659 alineatul (4), articolul 660 alineatul (5) și articolul 661 alineatul (5) pot fi retrase în orice moment.

(5) Uniunea publică în *Jurnalul Oficial al Uniunii Europene* informații privind notificările efectuate de Regatul Unit menționate la articolul 605 alineatul (1).



- (6) Până la data intrării în vigoare a prezentului acord, Regatul Unit notifică Uniunii identitatea următoarelor autorități:
- (a) autoritatea responsabilă cu primirea și prelucrarea datelor PNR în temeiul titlului III;
  - (b) autoritatea considerată autoritate competentă de aplicare a legii în sensul titlului V și o scurtă descriere a competențelor sale;
  - (c) punctul național de contact desemnat în temeiul articolului 568 alineatul (1);
  - (d) autoritatea considerată autoritate competentă în sensul titlului VI și o scurtă descriere a competențelor sale;
  - (e) punctul de contact desemnat în temeiul articolului 584 alineatul (1);
  - (f) corespondentul național al Regatului Unit pe probleme legate de terorism desemnat în temeiul articolului 584 alineatul (2);
  - (g) autoritatea competentă în virtutea dreptului intern al Regatului Unit să execute un mandat de arestare, astfel cum se menționează la articolul 598 litera (c) și autoritatea competentă în virtutea dreptului intern al Regatului Unit să emită un mandat de arestare, astfel cum se menționează la articolul 598 litera (d);

- (h) autoritatea desemnată de Regatul Unit în temeiul articolului 623 alineatul (3);
- (i) autoritatea centrală desemnată de Regatul Unit în temeiul articolului 645;
- (j) autoritatea centrală desemnată de Regatul Unit în temeiul articolului 676 alineatul (1).

Uniunea publică în *Jurnalul Oficial al Uniunii Europene* informațiile cu privire la autoritățile menționate la primul paragraf.

(7) Până la intrarea în vigoare a prezentului acord, Uniunea notifică Regatului Unit, în numele său sau, după caz, în numele statelor sale membre, identitatea următoarelor autorități:

- (a) unitățile de informații despre pasageri stabilite sau desemnate de fiecare stat membru în scopurile primirii și prelucrării datelor PNR în temeiul titlului III;
- (b) autoritatea competentă în virtutea dreptului intern al fiecărui stat membru să execute un mandat de arestare, astfel cum se menționează la articolul 598 litera (c) și autoritatea competentă în virtutea dreptului intern al fiecărui stat membru să emită un mandat de arestare, astfel cum se menționează la articolul 598 litera (d);
- (c) autoritatea desemnată de fiecare stat membru în temeiul articolului 623 alineatul (3);
- (d) organismul Uniunii menționat la articolul 634;

- (e) autoritatea centrală desemnată de fiecare stat membru în temeiul articolului 645;
  - (f) autoritatea centrală desemnată de fiecare stat membru în temeiul articolului 676 alineatul (1);
  - (g) orice organism al Uniunii desemnat în temeiul articolului 676 alineatul (2) prima teză și precizează dacă este desemnat și ca autoritate centrală în temeiul ultimei teze de la alineatul respectiv.
- (8) Notificările efectuate în temeiul alineatului (6) sau (7) pot fi modificate în orice moment. Modificările se notifică Comitetului specializat privind cooperarea în materie de asigurare a respectării legii și cooperarea judiciară.
- (9) Regatul Unit și Uniunea pot notifica mai multe autorități în ceea ce privește alineatul (6) literele (a), (b), (d), (e), (g), (h), (i) și (j) și, respectiv, în ceea ce privește alineatul (7) și pot limita aceste notificări numai în scopuri specifice.
- (10) În cazul în care Uniunea efectuează notificările menționate la prezentul articol, aceasta precizează în numele căror state membre efectuează notificarea sau dacă efectuează notificarea în nume propriu.

## ARTICOLUL 691

## Revizuire și evaluare

- (1) Prezenta parte se revizuieste în comun, în conformitate cu articolul 776 sau la cererea oricăreia dintre părți, în cazul în care s-a convenit astfel de comun acord.
- (2) Părțile decid în prealabil cu privire la modalitatea în care se desfășoară revizuirea și își comunică reciproc componența echipelor lor de revizuire. Echipele de revizuire sunt formate din persoane cu expertiză adecvată în ceea ce privește aspectele care fac obiectul revizuirii. Sub rezerva legislației aplicabile, tuturor participanților la revizuire li se va cere să respecte confidențialitatea discuțiilor și să posede autorizările de securitate adecvate. În scopul acestor revizurii, Regatul Unit și Uniunea iau măsuri pentru a asigura accesul adecvat la documentația, sistemele și personalul relevant.
- (3) Fără a aduce atingere alineatului (2), revizuirea abordează în special punerea în practică, interpretarea și dezvoltarea prezentei părți.

## ARTICOLUL 692

## Denunțare

- (1) Fără a aduce atingere articolului 779, fiecare parte poate denunța în orice moment prezenta parte printr-o notificare scrisă transmisă pe cale diplomatică. În acest caz, prezenta parte încetează să mai fie în vigoare în prima zi a celei de a noua luni de la data notificării.
- (2) Cu toate acestea, dacă prezenta parte este denunțată ca urmare a faptului că Regatul Unit sau un stat membru care a denunțat Convenția europeană a drepturilor omului sau protocoalele 1, 6 sau 13 la aceasta, prezenta parte încetează să mai fie în vigoare de la data la care denunțarea intră în vigoare sau, în cazul în care denunțarea sa a fost notificată după această dată, în a cincisprezecea zi de la data notificării.
- (3) Dacă oricare din părți notifică denunțarea în temeiul prezentului articol, Comitetul specializat privind cooperarea în materie de asigurare a respectării legii și cooperarea judiciară se reunește pentru a decide ce măsuri sunt necesare pentru a se asigura că orice cooperare inițiată în temeiul prezentei părți se încheie în mod corespunzător. În orice caz, în ceea ce privește toate datele cu caracter personal obținute prin cooperare în temeiul prezentei părți înainte ca acesta să înceteze să mai fie în vigoare, părțile se asigură că nivelul de protecție în temeiul căruia au fost transferate datele cu caracter personal este menținut după intrarea în vigoare a denunțării.

## ARTICOLUL 693

## Suspendare

(1) În cazul unor deficiențe grave și sistemice din partea unei părți în ceea ce privește protecția drepturilor fundamentale sau principiul statului de drept, cealaltă parte poate suspenda prezenta parte sau titlurile acesteia, printr-o notificare scrisă transmisă pe cale diplomatică. Această notificare precizează deficiențele grave și sistemice pe care se întemeiază suspendarea.

(2) În cazul unor deficiențe grave și sistemice din partea unei părți în ceea ce privește protecția datelor cu caracter personal, inclusiv în cazul în care deficiențele respective au condus la încetarea aplicării unei decizii relevante privind caracterul adecvat al nivelului de protecție, cealaltă parte poate suspenda prezenta parte sau titlurile acesteia, printr-o notificare scrisă transmisă pe cale diplomatică. Această notificare precizează deficiențele grave și sistemice pe care se întemeiază suspendarea.

(3) În sensul alineatului (2), „decizie relevantă privind caracterul adecvat al nivelului de protecție” înseamnă:

(a) în ceea ce privește Regatul Unit, o decizie adoptată de Comisia Europeană, în conformitate cu articolul 36 din Directiva (UE) 2016/680 a Parlamentului European și a Consiliului<sup>1</sup> sau cu un act legislativ similar adoptat ulterior, care să ateste nivelul adecvat de protecție;

---

<sup>1</sup> Directiva (UE) 2016/680 a Parlamentului European și a Consiliului din 27 aprilie 2016 privind protecția persoanelor fizice referitor la prelucrarea datelor cu caracter personal de către autoritățile competente în scopul prevenirii, depistării, investigării sau urmării penale a infracțiunilor sau al executării pedepselor și privind libera circulație a acestor date și de abrogare a Deciziei-cadru 2008/977/JAI a Consiliului (JO UE L 119, 4.5.2016, p. 89).

- (b) în ceea ce privește Uniunea, o decizie adoptată de Regatul Unit care să ateste nivelul adecvat de protecție în scopul transferurilor care intră sub incidența părții a 3-a din Legea privind protecția datelor din 2018<sup>1</sup> sau a unui act legislativ similar adoptat ulterior.
- (4) În ceea ce privește suspendarea titlului III sau a titlului X, trimiterile la o „decizie relevantă privind caracterul adecvat al nivelului de protecție” includ, de asemenea:
- (a) în ceea ce privește Regatul Unit, o decizie adoptată de Comisia Europeană, în conformitate cu articolul 45 din Regulamentul (UE) 2016/679 al Parlamentului European și al Consiliului<sup>2</sup> (Regulamentul general privind protecția datelor) sau cu un act legislativ similar adoptat ulterior, care să ateste nivelul adecvat de protecție;
- (b) în ceea ce privește Uniunea, o decizie adoptată de Regatul Unit care să ateste nivelul adecvat de protecție în scopul transferurilor care intră sub incidența părții a 2-a din Legea privind protecția datelor din 2018 sau a unui act legislativ similar adoptat ulterior.
- (5) Titlurile vizate de suspendare încetează, provizoriu, să se aplice din prima zi a celei de a treia luni care urmează datei notificării menționate la alineatul (1) sau (2), cu excepția cazului în care, cel târziu cu două săptămâni înainte de expirarea perioadei respective, astfel cum a fost prelungită, în conformitate cu alineatul (7) litera (d), partea care a efectuat notificarea notifică în scris celeilalte părți, pe cale diplomatică, că își retrage prima notificare sau că reduce domeniul de aplicare al suspendării. În acest din urmă caz, numai titlurile menționate în a doua notificare încetează, provizoriu, să se aplice.

---

<sup>1</sup> 2018 capitolul 12.

<sup>2</sup> Regulamentul (UE) 2016/679 al Parlamentului European și al Consiliului din 27 aprilie 2016 privind protecția persoanelor fizice în ceea ce privește prelucrarea datelor cu caracter personal și privind libera circulație a acestor date și de abrogare a Directivei 95/46/CE (Regulamentul general privind protecția datelor) (Text cu relevanță pentru SEE), (JO UE L 119, 4.5.2016, p. 1).

(6) Dacă una dintre părți notifică suspendarea unui sau mai multor titluri din prezenta parte în conformitate cu alineatul (1) sau (2), cealaltă parte poate suspenda toate titlurile rămase, printr-o notificare scrisă, transmisă pe cale diplomatică, cu un preaviz de trei luni.

(7) La notificarea unei suspendări în temeiul alineatului (1) sau (2), Consiliul de parteneriat este sesizat imediat cu privire la această chestiune. Consiliul de parteneriat analizează eventuale modalități de a permite părții care a notificat suspendarea să amâne intrarea în vigoare a acesteia, să îi reducă domeniul de aplicare sau să o retragă. În acest scop, la recomandarea Comitetului specializat privind cooperarea în materie de asigurare a respectării legii și cooperarea judiciară, Consiliul de parteneriat poate:

- (a) să convină asupra unor interpretări comune ale dispozițiilor prezentei părți;
- (b) să recomande părților orice acțiune corespunzătoare;
- (c) să adopte adaptări corespunzătoare ale prezentei părți care sunt necesare pentru a aborda motivele care stau la baza suspendării, cu o valabilitate maximă de 12 luni; și
- (d) să prelungească termenul menționat la alineatul (5) cu până la trei luni.



(8) Dacă oricare din părți notifică suspendarea în temeiul prezentului articol, Comitetul specializat privind cooperarea în materie de asigurare a respectării legii și cooperarea judiciară se reunește pentru a decide ce măsuri sunt necesare pentru a se asigura că orice cooperare inițiată în temeiul prezentei părți și afectată de notificare se încheie în mod corespunzător. În orice caz, în ceea ce privește toate datele cu caracter personal obținute prin cooperare în temeiul prezentei părți înainte ca acele titluri vizate de suspendare să înceteze, provizoriu, să se mai aplice, părțile se asigură că nivelul de protecție în temeiul căruia au fost transferate datele cu caracter personal este menținut după intrarea în vigoare a suspendării.

(9) Titlurile suspendate sunt repuse în aplicare în prima zi a lunii următoare datei la care partea care a notificat suspendarea în conformitate cu alineatul (1) sau (2) a notificat în scris celeilalte părți, pe cale diplomatică, intenția sa de a repune în aplicare titlurile suspendate. Partea care a notificat suspendarea în temeiul alineatului (1) sau (2) face acest lucru imediat după ce deficiențele grave și sistemice din partea celeilalte părți pe care s-a întemeiat suspendarea încetează să existe.

(10) La notificarea intenției de a repune în aplicare titlurile suspendate în conformitate cu alineatul (9), titlurile rămase suspendate în temeiul alineatului (6) sunt repuse în aplicare în același timp cu titlurile suspendate în temeiul alineatului (1) sau (2).

## ARTICOLUL 694

## Cheltuieli

Părțile și statele membre, inclusiv instituțiile, organele, oficiile și agențiile părților sau ale statelor membre, suportă propriile cheltuieli care decurg din punerea în aplicare a prezentei părți, cu excepția cazurilor în care se prevede altfel în prezentul acord.

## Titlul XIII

## SOLUȚIONAREA LITIGIILOR

## ARTICOLUL 695

## Obiectiv

Obiectivul prezentului titlu îl constituie stabilirea unui mecanism rapid, efektiv și eficace pentru evitarea și soluționarea litigiilor dintre părți referitoare la prezenta parte, inclusiv a litigiilor referitoare la prezenta parte atunci când aceasta se aplică situațiilor reglementate de alte dispoziții din prezentul acord, pentru a se ajunge, dacă este posibil, la o soluție convenită de comun acord.

## ARTICOLUL 696

## Domeniu de aplicare

- (1) Prezentul titlu se aplică litigiilor dintre părți cu privire la prezenta parte („dispozițiile vizate”).
- (2) Dispozițiile vizate includ toate dispozițiile din prezentei părți, cu excepția articolului 526, articolului 541, articolului 552 alineatul (14), articolului 562, articolului 692, articolului 693 și a articolului 700.

## ARTICOLUL 697

## Exclusivitate

Părțile se angajează să nu recurgă la niciun alt mecanism de soluționare decât cel prevăzut în prezentul titlu în legătură cu un eventual litigiu apărut între ele cu privire la prezenta parte.

## ARTICOLUL 698

## Consultări

- (1) În cazul în care o parte („partea reclamantă”) consideră că cealaltă parte („partea pârâtă”) a încălcat o obligație care decurge din prezenta parte, părțile depun eforturi pentru a soluționa problema prin inițierea de consultări cu bună-credință, cu scopul de a ajunge la o soluție convenită de comun acord.

- (2) Partea reclamantă poate solicita consultări printr-o cerere scrisă transmisă părții pârâte. Partea reclamantă precizează în cererea scrisă motivele cererii, identificând acțiunile sau omisiunile pe care partea reclamantă le consideră ca reprezentând încălcarea unei obligații de către partea pârâtă, precizând dispozițiile vizate pe care le consideră aplicabile.
- (3) Partea pârâtă răspunde prompt la cerere, în termen de cel mult două săptămâni de la data transmiterii sale. Consultările au loc periodic pe parcursul unei perioade de trei luni de la data transmiterii cererii personal sau prin orice alte mijloace de comunicare convenite de părți.
- (4) Consultările se încheie în termen de trei luni de la data primirii cererii, cu excepția cazului în care părțile convin să continue consultările.
- (5) Partea reclamantă poate solicita ca desfășurarea consultărilor să aibă loc în cadrul Comitetului specializat privind cooperarea în materie de asigurare a respectării legii și cooperarea judiciară sau al Consiliului de parteneriat. Prima reuniune are loc în termen de o lună de la cererea de consultare menționată la alineatul (2) din prezentul articol. Comitetul specializat privind cooperarea în materie de asigurare a respectării legii și cooperarea judiciară poate decide în orice moment să sesizeze Consiliul de parteneriat cu privire la această chestiune. De asemenea, Consiliul de parteneriat se poate autosesiza cu privire la această chestiune. Comitetul specializat privind cooperarea în materie de asigurare a respectării legii și cooperarea judiciară sau, după caz, Consiliul de parteneriat poate soluționa litigiul printr-o decizie. O astfel de decizie este considerată o soluție convenită de comun acord în sensul articolului 699.

(6) Partea reclamantă își poate retrage în orice moment, în mod unilateral, cererea de consultări. În acest caz, consultările se încheie imediat.

(7) Consultările și, în special, toate informațiile considerate confidențiale și pozițiile adoptate de părți în cursul consultărilor sunt confidențiale.

## ARTICOLUL 699

### Soluția convenită de comun acord

(1) Părțile pot în orice moment să ajungă la o soluție convenită de comun acord cu privire la orice litigiu menționat la articolul 696.

(2) Soluția convenită de comun acord poate fi adoptată printr-o decizie a Comitetului specializat privind cooperarea în materie de asigurare a respectării legii și cooperarea judiciară sau a Consiliului de parteneriat. În cazul în care soluția convenită de comun acord de către părți constă într-un acord privind interpretările comune ale dispozițiilor prezentei părți, o astfel de soluție convenită de comun acord se adoptă printr-o decizie a Consiliului de parteneriat.

(3) Fiecare parte ia măsurile necesare pentru a pune în aplicare, în termenul convenit, soluția convenită de comun acord.

(4) Cel târziu la data expirării termenului convenit, partea care pune în aplicare soluția informează în scris cealaltă parte cu privire la orice măsuri luate pentru punerea în aplicare a soluției convenite de comun acord.

## ARTICOLUL 700

## Suspendare

(1) În cazul în care consultările prevăzute la articolul 698 nu au condus la o soluție convenită de comun acord în sensul articolului 699, cu condiția ca partea reclamantă să nu își retragă cererea de consultări în conformitate cu articolul 698 alineatul (6) și în cazul în care consideră că partea pârâtă încalcă în mod grav obligațiile care îi revin în temeiul dispozițiilor vizate menționate la articolul 698 alineatul (2), partea reclamantă poate suspenda titlurile din prezenta parte care au legătură cu încălcarea gravă, printr-o notificare scrisă transmisă pe cale diplomatică. Această notificare precizează încălcarea gravă a obligațiilor de către partea pârâtă pe care se întemeiază suspendarea.

(2) Titlurile vizate de suspendare încetează, provizoriu, să se aplice din prima zi a celei de a treia luni care urmează datei notificării menționate la alineatul (1) sau de la orice altă dată convenită de comun acord de către părți, cu excepția cazului în care, cel târziu cu două săptămâni înainte de expirarea perioadei respective, partea reclamantă notifică în scris părții pârâte, pe cale diplomatică, retragerea primei notificări sau reducerea domeniului de aplicare al suspendării. În acest din urmă caz, numai titlurile menționate în a doua notificare încetează, provizoriu, să se aplice.

(3) În cazul în care partea reclamantă notifică suspendarea unuia sau mai multor titluri din prezenta parte în conformitate cu alineatul (1), partea pârâtă poate suspenda toate titlurile rămase, printr-o notificare scrisă transmisă pe cale diplomatică, cu un preaviz de trei luni.

(4) Dacă se notifică suspendarea în temeiul prezentului articol, Comitetul specializat privind cooperarea în materie de asigurare a respectării legii și cooperarea judiciară se reunește pentru a decide ce măsuri sunt necesare pentru a se asigura că orice cooperare inițiată în temeiul prezentei părți și afectate de notificare se încheie în mod corespunzător. În orice caz, în ceea ce privește toate datele cu caracter personal obținute prin cooperare în temeiul prezentei părți înainte ca acele titluri vizate de suspendarea să înceteze, provizoriu, să se mai aplice, părțile se asigură că nivelul de protecție în temeiul căruia au fost transferate datele cu caracter personal este menținut după intrarea în vigoare a suspendării.

(5) Titlurile suspendate sunt repuse în aplicare în prima zi a lunii următoare datei la care partea reclamantă a notificat în scris părții pârâte, pe cale diplomatică, intenția sa de a repune în aplicare titlurile suspendate. Partea reclamantă face acest lucru imediat ce consideră că încălcarea gravă a obligațiilor pe care s-a întemeiat suspendarea a încetat să existe.

(6) La notificarea de către partea reclamantă a intenției sale de a reintroduce titlurile suspendate în conformitate cu alineatul (5), titlurile rămase suspendate de partea pârâtă în temeiul alineatului (3) sunt repuse în aplicare în același timp cu titlurile suspendate de partea reclamantă în temeiul alineatului (1).

## ARTICOLUL 701

## Termene

- (1) Toate termenele prevăzute în prezentul titlu se calculează în săptămâni sau luni, după caz, începând din ziua următoare actului la care se referă.
- (2) Orice termen menționat în prezentul titlu poate fi modificat prin acordul reciproc al părților.



## PARTEA A PATRA

## COOPERAREA TEMATICĂ

## TITLUL I

## SECURITATEA SANITARĂ

## ARTICOLUL 702

## Cooperarea în domeniul securității sanitare

- (1) În sensul prezentului articol, o „amenințare transfrontalieră gravă privind sănătatea” înseamnă un pericol potențial fatal sau grav pentru sănătate, de origine biologică, chimică, din mediu sau cu origine necunoscută, care se răspândește sau implică un risc semnificativ de răspândire dincolo de frontierele ale cel puțin unui stat membru și ale Regatului Unit.
- (2) Părțile se informează reciproc cu privire la o amenințare transfrontalieră gravă pentru sănătate care afectează cealaltă parte și depun eforturi în acest sens în timp util.

(3) În cazul în care există o amenințare transfrontalieră gravă pentru sănătate, în urma unei cereri scrise din partea Regatului Unit, Uniunea poate acorda Regatului Unit acces ad-hoc la sistemul său de alertă precoce și răspuns rapid („SAPR”) pentru amenințarea specifică respectivă, pentru a permite părților și autorităților competente ale statelor membre să facă schimb de informații relevante, să evalueze riscurile pentru sănătatea publică și să coordoneze măsurile care ar putea fi necesare pentru a proteja sănătatea publică. Uniunea depune eforturi pentru a răspunde în timp util la cererea scrisă a Regatului Unit.

În plus, Uniunea poate invita Regatul Unit să participe la un comitet constituit în cadrul Uniunii și compus din reprezentanți ai statelor membre cu scopul de a sprijini schimbul de informații și de a asigura coordonarea în legătură cu amenințarea transfrontalieră gravă pentru sănătate.

Ambele modalități de cooperare se aplică temporar și, în orice caz, pe o perioadă care nu trebuie să depășească durata pe care oricare dintre părți, după ce a consultat cealaltă parte, o consideră necesară pentru abordarea amenințării transfrontaliere grave pentru sănătate.

(4) În scopul schimbului de informații menționat la alineatul (2) și al oricăror cereri formulate în temeiul alineatului (3), fiecare parte desemnează un punct focal și informează cealaltă parte în acest sens. La rândul lor, punctele focale:

- (a) depun eforturi pentru a permite părților să aprecieze dacă o amenințare reprezintă sau nu o amenințare transfrontalieră gravă pentru sănătate;
- (b) caută soluții de comun acord la orice probleme tehnice care decurg din punerea în aplicare a prezentului titlu.

(5) Regatul Unit respectă toate condițiile aplicabile pentru utilizarea SAPR, precum și regulamentul de procedură al comitetului menționat la alineatul (3), pe durata accesului acordat în legătură cu o anumită amenințare transfrontalieră gravă pentru sănătate. În cazul în care, în urma unor schimburi de informații clarificatoare între părți:

(a) Uniunea consideră că Regatul Unit nu a respectat condițiile sau regulamentul de procedură menționate anterior, Uniunea poate pune capăt accesului Regatului Unit la SAPR sau participării sale la comitetul respectiv, după caz, în ceea ce privește amenințarea respectivă;

(b) Regatul Unit consideră că nu poate accepta condițiile sau regulamentul de procedură, Regatul Unit își poate retrage participarea la SAPR sau la comitetul respectiv, după caz, în ceea ce privește amenințarea respectivă.

(6) Dacă acest lucru este în interesul lor reciproc, părțile cooperează în cadrul forurilor internaționale pentru prevenirea și detectarea amenințărilor existente și emergente la adresa securității sanitare, precum și pentru a asigura pregătirea pentru acestea și răspunsul la acestea.

(7) Centrul European de Prevenire și Control al Bolilor și organismul competent din Regatului Unit responsabil cu supravegherea, culegerea și furnizarea de informații referitoare la epidemii și consultanța științifică cu privire la bolile infecțioase cooperează în ceea ce privește aspectele tehnice și științifice de interes reciproc pentru părți și pot, în acest scop, să încheie un memorandum de înțelegere.

## TITLUL II

## SECURITATEA CIBERNETICĂ

## ARTICOLUL 703

## Dialogul privind chestiunile cibernetice

Părțile depun eforturi pentru a stabili un dialog regulat cu scopul de a face schimb de informații cu privire la evoluțiile relevante în materie de politici, inclusiv în ceea ce privește securitatea internațională, securitatea tehnologiilor emergente, guvernanta internetului, securitatea cibernetică, apărarea cibernetică și criminalitatea informatică.

## ARTICOLUL 704

## Cooperarea privind chestiunile cibernetice

(1) Dacă acest lucru este în interesul lor reciproc, părțile cooperează în domeniul chestiunilor cibernetice prin schimbul de bune practici și prin acțiuni practice de cooperare menite să promoveze și să protejeze un spațiu cibernetic deschis, liber, stabil, pașnic și securizat, bazat pe aplicarea dreptului și a normelor internaționale existente menite să asigure un comportament responsabil al statelor și pe măsuri regionale de consolidare a încrederii în domeniul ciberneticii.

(2) Părțile depun, de asemenea, eforturi pentru a coopera în cadrul organismelor și forurilor internaționale relevante, pentru a consolida reziliența cibernetică la nivel mondial și a spori capacitatea țărilor terțe de a combate în mod eficace criminalitatea informatică.

#### ARTICOLUL 705

##### Cooperarea cu Centrul de răspuns la incidente de securitate cibernetică al Uniunii Europene

Sub rezerva aprobării prealabile de către Comitetul director al Centrului de răspuns la incidente de securitate cibernetică al Uniunii Europene (CERT-UE), CERT-UE și echipa națională de intervenție în caz de urgență informatică din Regatul Unit cooperează în mod voluntar, în timp util și pe baze de reciprocitate pentru a face schimb de informații cu privire la instrumente și metode, de exemplu tehnici, tactici, proceduri și cele mai bune practici, precum și cu privire la amenințările și vulnerabilitățile generale.

## ARTICOLUL 706

Participarea la activitățile specifice ale grupului de cooperare constituit în temeiul Directivei (UE) 2016/1148

- (1) În vederea promovării cooperării privind securitatea cibernetică, asigurând în același timp autonomia procesului decizional al Uniunii, autoritățile naționale relevante din Regatul Unit pot participa, la invitația președintelui grupului de cooperare în consultare cu Comisia, pe care o poate solicita și Regatul Unit, la următoarele activități ale grupului de cooperare:
- (a) schimbul de bune practici în materie de consolidare a capacităților pentru a asigura securitatea rețelelor și a sistemelor informatice;
  - (b) schimbul de informații cu privire la exercițiile legate de securitatea rețelelor și a sistemelor informatice;
  - (c) schimbul de informații, de experiență și de bune practici cu privire la riscuri și incidente;
  - (d) schimbul de informații și de bune practici în ceea ce privește activitățile de sensibilizare, programele de educare și formarea; și
  - (e) schimbul de informații și de bune practici privind cercetarea și dezvoltarea în domeniul securității rețelelor și a sistemelor informatice.

(2) Orice schimb de informații, de experiență sau de bune practici între grupul de cooperare și autoritățile naționale competente din Regatul Unit are loc pe bază voluntară și, dacă este cazul, reciprocă.

#### ARTICOLUL 707

##### Cooperarea cu Agenția Uniunii Europene pentru Securitate Cibernetică (ENISA)

(1) În vederea promovării cooperării privind securitatea cibernetică, asigurând în același timp autonomia procesului decizional al Uniunii, Regatul Unit poate participa, la invitația Consiliului de administrație al Agenției Uniunii Europene pentru Securitate Cibernetică (ENISA), pe care o poate solicita și Regatul Unit, la următoarele activități desfășurate de ENISA:

- (a) consolidarea capacităților;
- (b) diseminarea cunoștințelor și a informațiilor; și
- (c) sensibilizare și educare.

(2) Condițiile pentru participarea Regatului Unit la activitățile ENISA menționate la alineatul (1), inclusiv o contribuție financiară adecvată, se stabilesc în acorduri de lucru adoptate de Consiliul de administrație al ENISA, sub rezerva aprobării prealabile de către Comisie și a acordului din partea Regatului Unit.

(3) Schimbul de informații, de experiență și de bune practici între ENISA și Regatul Unit are loc pe bază voluntară și, dacă este cazul, reciprocă.



## PARTEA A CINCEA

PARTICIPAREA LA PROGRAMELE UNIUNII, BUNA GESTIUNE FINANCIARĂ ȘI  
DISPOZIȚII FINANCIARE

## ARTICOLUL 708

## Domeniu de aplicare

(1) Prezenta parte se aplică participării Regatului Unit la programele Uniunii, precum și la activitățile și serviciile desfășurate în cadrul acestora, la care părțile au convenit că participă Regatul Unit.

(2) Prezenta parte nu se aplică participării Regatului Unit la programele de coeziune din cadrul obiectivului de cooperare teritorială europeană sau la alte programe similare cu același obiectiv, care are loc în temeiul actelor de bază adoptate de una sau mai multe instituții ale Uniunii aplicabile programelor respective.

Condițiile aplicabile participării la programele menționate la primul paragraf sunt precizate în actul de bază corespunzător și în acordul de finanțare încheiat în temeiul acestuia. Părțile convin asupra unor dispoziții cu efecte similare celor din capitolul 2 referitoare la participarea Regatului Unit la aceste programe.

## ARTICOLUL 709

## Definiții

În sensul prezentei părți, se aplică următoarele definiții:

- (a) „act de bază” înseamnă:
- (i) un act adoptat de una sau mai multe instituții ale Uniunii prin care se stabilește un program sau o activitate, care oferă temeiul juridic pentru o acțiune sau pentru executarea cheltuielilor corespunzătoare înregistrate în bugetul Uniunii sau a garanției bugetare garantate din bugetul Uniunii, inclusiv orice modificare a acestui act și orice acte relevante adoptate de o instituție a Uniunii care completează sau pun în aplicare actul respectiv, cu excepția celor prin care se adoptă programe de lucru; sau
  - (ii) un act adoptat de una sau mai multe instituții ale Uniunii prin care se stabilește o activitate finanțată din bugetul Uniunii, alta decât programele;
- (b) „acord de finanțare” înseamnă acorduri referitoare la programe și activități ale Uniunii derulate în temeiul Protocolului I privind programe și activități la care participă Regatul Unit, prin care se execută fondurile Uniunii, de exemplu acordurile de grant, acordurile de contribuție, acordurile-cadru de parteneriat financiar, convențiile de finanțare și acordurile de garantare.

- (c) „alte norme referitoare la executarea programului sau a activității Uniunii” înseamnă normele prevăzute în Regulamentul (UE, Euratom) 2018/1046 al Parlamentului European și al Consiliului<sup>1</sup> („Regulamentul financiar”) care se aplică bugetului general al Uniunii și în programul de lucru sau în cererile de exprimare a interesului ori în alte proceduri de atribuire ale Uniunii;
- (d) „Uniune” înseamnă Uniunea sau Comunitatea Europeană a Energiei Atomice ori ambele, în funcție de context;
- (e) „procedură de atribuire a Uniunii” înseamnă o procedură de atribuire a fondurilor Uniunii lansată de Uniune sau de persoane ori entități cărora li s-a încredințat sarcina executării fondurilor Uniunii;
- (f) „entitate din Regatul Unit” înseamnă orice tip de entitate, fie ea persoană fizică, persoană juridică sau alt tip de entitate, care poate participa la activitățile unui program sau ale unei activități a Uniunii în conformitate cu actul de bază și care își are reședința sau sediul în Regatul Unit.

---

<sup>1</sup> Regulamentul (UE, Euratom) 2018/1046 al Parlamentului European și al Consiliului din 18 iulie 2018 privind normele financiare aplicabile bugetului general al Uniunii, de modificare a Regulamentelor (UE) nr. 1296/2013, (UE) nr. 1301/2013, (UE) nr. 1303/2013, (UE) nr. 1304/2013, (UE) nr. 1309/2013, (UE) nr. 1316/2013, (UE) nr. 223/2014, (UE) nr. 283/2014 și a Deciziei nr. 541/2014/UE și de abrogare a Regulamentului (UE, Euratom) nr. 966/2012 (JO UE L 193, 30.7.2018, p. 1).

## CAPITOLUL 1

PARTICIPAREA REGATULUI UNIT LA PROGRAMELE  
ȘI ACTIVITĂȚILE UNIUNII

## SECȚIUNEA 1

CONDIȚII GENERALE DE PARTICIPARE LA PROGRAMELE  
ȘI ACTIVITĂȚILE UNIUNII

## ARTICOLUL 710

## Stabilirea participării

- (1) Regatul Unit participă și contribuie la programele și activitățile Uniunii sau, în cazuri excepționale, la părțile din programele sau activitățile Uniunii care sunt deschise participării sale și care sunt enumerate într-un protocol privind programe și activități la care participă Regatul Unit (denumit în continuare „protocolul I”).
- (2) Protocolul I este convenit între părți. Protocolul I se adoptă și poate fi modificat de Comitetul specializat privind participarea la programele Uniunii.

- (3) Protocolul I:
- (a) identifică programele Uniunii, activitățile Uniunii sau, în cazuri excepționale, părțile din programele sau activitățile Uniunii la care participă Regatul Unit;
  - (b) stabilește durata participării, adică perioada de timp în care Regatul Unit și entitățile din Regatul Unit pot solicita să beneficieze de fondurile Uniunii sau li se poate încredința sarcina executării fondurilor Uniunii;
  - (c) stabilește condițiile specifice de participare a Regatului Unit și a entităților din Regatul Unit, inclusiv modalitățile specifice de punere în aplicare a condițiilor financiare prevăzute la articolul 714, modalitățile specifice ale mecanismului de corecție prevăzut la articolul 716 și condițiile de participare la structurile create în vederea executării acestor programe sau activități ale Uniunii. Aceste condiții trebuie să fie conforme cu prezentul acord, cu actele de bază și cu actele adoptate de una sau mai multe instituții ale Uniunii prin care se stabilesc astfel de structuri;
  - (d) dacă este cazul, stabilește quantumul contribuției Regatului Unit la un program al Uniunii executat printr-un instrument financiar sau printr-o garanție bugetară și, după caz, modalitățile specifice menționate la articolul 717.

## ARTICOLUL 711

## Respectarea normelor privind programele

- (1) Regatul Unit participă la programele și activitățile Uniunii sau la părțile acestora enumerate în protocolul I, cu respectarea dispozițiilor și a condițiilor stabilite în prezentul acord, în actele de bază și în alte norme referitoare la executarea programelor și a activităților Uniunii.
- (2) Dispozițiile și condițiile menționate la alineatul (1) includ:
  - (a) eligibilitatea entităților din Regatul Unit și orice alte condiții de eligibilitate legate de Regatul Unit, în special referitoare la origine, la locul desfășurării activității sau la naționalitate;
  - (b) dispozițiile și condițiile care se aplică pentru depunerea, evaluarea și selecția candidaturilor, precum și cele care se aplică pentru executarea acțiunilor de către entitățile eligibile din Regatul Unit.
- (3) Dispozițiile și condițiile menționate la alineatul (2) litera (b) sunt echivalente celor care se aplică entităților eligibile din statele membre, mai puțin în cazuri excepționale justificate în mod corespunzător, prevăzute ca atare de dispozițiile și condițiile menționate la alineatul (1). Oricare dintre părți poate aduce în atenția Comitetului specializat privind participarea la programele Uniunii necesitatea de a purta o discuție cu privire la excepțiile justificate în mod corespunzător.

## ARTICOLUL 712

## Condiții de participare

- (1) Participarea Regatului Unit la un program sau la o activitate a Uniunii ori la părți ale acestora, menționată la articolul 708 este condiționată de îndeplinirea de către Regatul Unit a următoarelor condiții:
- (a) să depună toate eforturile, în cadrul legislației sale interne, pentru a facilita intrarea și șederea persoanelor care participă la executarea acestor programe și activități sau a unor părți ale acestora, inclusiv a studenților, cercetătorilor, stagiarilor sau voluntarilor;
  - (b) să se asigure, în măsura în care acest lucru ține de competența autorităților Regatului Unit, că la acordarea accesului în Regatul Unit la servicii care sunt direct legate de executarea programelor sau a activităților pentru persoanele menționate la litera (a) se aplică aceleași condiții care se aplică resortisanților Regatului Unit, inclusiv în ceea ce privește eventualele taxe;
  - (c) în ceea ce privește participarea care implică schimbul de informații clasificate sau sensibile neclasificate sau accesul la astfel de informații, să stabilească acorduri corespunzătoare în conformitate cu articolul 777.

- (2) În ceea ce privește participarea Regatului Unit la un program sau la o activitate a Uniunii ori la părți ale acestora, astfel cum se menționează la articolul 708, Uniunea și statele sale membre:
- (a) depun toate eforturile, în cadrul legislației Uniunii sau a statelor membre, pentru a facilita intrarea și șederea resortisanților Regatului Unit care participă la executarea acestor programe și activități sau a unor părți ale acestora, inclusiv a studenților, cercetătorilor, stagiarilor sau voluntarilor;
  - (b) se asigură, în măsura în care acest lucru ține de competența autorităților Uniunii și a statelor sale membre, că la acordarea accesului în Uniunea Europeană la servicii care sunt direct legate de executarea programelor sau a activităților pentru resortisanții Regatului Unit menționați la litera (a) se aplică aceleași condiții care se aplică cetățenilor Uniunii, inclusiv în ceea ce privește eventualele taxe.
- (3) Protocolul I poate stabili condiții specifice suplimentare referitoare la prezentul articol care sunt necesare pentru participarea Regatului Unit la un program sau la o activitate a Uniunii sau la părți ale acestora.
- (4) Prezentul articol nu aduce atingere articolului 711.
- (5) Prezentul articol și articolul 718 nu aduc atingere nici eventualelor acorduri încheiate între Regatul Unit și Irlanda cu privire la zona comună de călătorie.



## ARTICOLUL 713

## Participarea Regatului Unit la guvernarea programelor sau a activităților

- (1) Reprezentanților sau experților Regatului Unit ori experților desemnați de Regatul Unit li se va permite să participe, în calitate de observatori, cu excepția cazului în care discuțiile privesc aspecte rezervate doar statelor membre sau referitoare la un program sau o activitate la care Regatul Unit nu participă, la lucrările comitetelor, la reuniunile grupurilor de experți sau la alte reuniuni similare la care iau parte reprezentanți sau experți ai statelor membre sau experți desemnați de statele membre și care acordă asistență Comisiei Europene în ceea ce privește executarea și gestionarea programelor, a activităților ori a unor părți ale acestora la care Regatul Unit participă în conformitate cu articolul 708 sau care sunt stabilite de Comisia Europeană în vederea punerii în aplicare a legislației Uniunii în raport cu aceste programe, activități sau părți ale acestora. Reprezentanții sau experții Regatului Unit ori experții desemnați de Regatul Unit nu sunt prezenți în momentul votului. Regatul Unit este informat cu privire la rezultatul votului.
- (2) În cazul în care naționalitatea nu este un criteriu de desemnare a experților sau a evaluatorilor, aceasta nu poate să constituie un motiv de excludere a resortisanților Regatului Unit.

(3) Sub rezerva condițiilor de la alineatul (1), pentru participarea reprezentanților Regatului Unit la reuniunile menționate la alineatul (1) sau la alte reuniuni legate de executarea programelor sau a activităților se aplică aceleași reguli și proceduri care se aplică reprezentanților statelor membre, în special în ceea ce privește dreptul de a lua cuvântul, primirea de informații și de documente, mai puțin cele legate de aspecte care sunt rezervate doar statelor membre ori care privesc un program sau o activitate la care Regatul Unit nu participă, și rambursarea cheltuielilor de călătorie și de întreținere.

(4) Protocolul I poate defini modalități suplimentare referitoare la participarea experților, precum și la participarea Regatului Unit la consiliile de conducere și la structurile create în scopul executării programelor sau activităților Uniunii definite în protocolul respectiv.

## SECȚIUNEA 2

### NORME PRIVIND FINANȚAREA PARTICIPĂRII LA PROGRAMELE ȘI ACTIVITĂȚILE UNIUNII

#### ARTICOLUL 714

##### Condiții financiare

(1) Participarea Regatului Unit sau a entităților din Regatul Unit la programele sau activitățile Uniunii ori la părți ale acestora este condiționată de plata de către Regatul Unit a unei contribuții financiare la fondurile respective în cadrul bugetului Uniunii.

- (2) Contribuția financiară reprezintă suma dintre:
- (a) o taxă de participare; și
  - (b) o contribuție operațională.
- (3) Contribuția financiară ia forma unei plăți anuale efectuate în una sau mai multe tranșe.
- (4) Fără a aduce atingere articolului 733, taxa de participare este de 4 % din contribuția operațională anuală și nu face obiectul unor ajustări retroactive, mai puțin în cazul suspendării participării în temeiul articolului 718 alineatul (7) litera (b) și al încetării participării în temeiul articolului 720 alineatul (6) litera (c). Începând din 2028, nivelul taxei de participare poate fi ajustat de Comitetul specializat privind participarea la programele Uniunii.
- (5) Contribuția operațională acoperă cheltuielile operaționale și de sprijin și se adaugă, atât ca credite de angajament, cât și ca credite de plată, sumelor înscrise în bugetul Uniunii adoptat definitiv pentru programele sau activitățile ori, în mod excepțional, pentru părțile acestora, majorate, după caz, cu veniturile alocate externe care nu rezultă din contribuțiile financiare la programele și activitățile Uniunii ale altor donatori, astfel cum sunt definite în Protocolul I.

(6) Contribuția operațională se bazează pe o cheie de contribuție definită ca raportul dintre produsul intern brut (PIB) al Regatului Unit la prețurile pieței și PIB-ul Uniunii la prețurile pieței. PIB-ul la prețurile pieței care urmează să fie aplicat corespunde celor mai recente cifre disponibile la data de 1 ianuarie a anului în care se efectuează plata anuală, astfel cum sunt furnizate de Oficiul pentru Statistică al Uniunii Europene (Eurostat), de îndată ce se aplică acordul menționat la articolul 730 și în conformitate cu regulile stabilite de acest acord. Înainte de aplicarea acestui acord, PIB-ul Regatului Unit este cel stabilit pe baza datelor furnizate de Organizația pentru Cooperare și Dezvoltare Economică (OCDE).

(7) Contribuția operațională se bazează pe aplicarea cheii de contribuție la creditele de angajament inițiale, majorate astfel cum se descrie la alineatul (5), înscrise în bugetul Uniunii adoptat definitiv pentru exercițiul financiar aplicabil pentru finanțarea programelor sau a activităților Uniunii ori, în mod excepțional, a unor părți ale acestora, la care participă Regatul Unit.

(8) Contribuția operațională la un program, o activitate sau o parte a acestora corespunzătoare unui an N poate fi ajustată retroactiv către valoarea superioară sau inferioară în exercițiul financiar consecutiv sau în exercițiile financiare consecutive, pe baza angajamentelor bugetare asumate cu privire la creditele de angajament corespunzătoare exercițiului respectiv, a executării acestora prin angajamente juridice și a dezangajării acestora.

Prima ajustare se efectuează în anul N+1, când contribuția inițială este ajustată către valoarea superioară sau inferioară cu diferența dintre contribuția inițială și o contribuție ajustată, calculată prin aplicarea cheii de contribuție a anului N la suma dintre:

- (a) cuantumul angajamentelor bugetare asumate cu privire la creditele de angajament autorizate în anul N în bugetul adoptat al Uniunii Europene și la creditele de angajament corespunzătoare dezangajărilor puse din nou la dispoziție; și
- (b) orice credite din venituri alocate externe care nu rezultă din contribuțiile financiare la programele și activitățile Uniunii ale altor donatori, astfel cum sunt definite în protocolul I, și care erau disponibile la sfârșitul anului N.

În fiecare an ulterior, până când sunt plătite sau dezangajate toate angajamentele bugetare finanțate din creditele de angajament care provin din anul N și cel târziu la trei ani după încheierea programului sau a cadrului financiar multianual corespunzător anului N, oricare dintre aceste date este mai apropiată, Uniunea calculează o ajustare a contribuției corespunzătoare anului N prin reducerea contribuției Regatului Unit cu cuantumul obținut prin aplicarea cheii de contribuție a anului N la dezangajările efectuate în fiecare an cu privire la angajamentele din anul N finanțate din bugetul Uniunii sau din dezangajările puse din nou la dispoziție.

În cazul în care creditele din veniturile alocate externe care nu rezultă din contribuțiile financiare la programele și activitățile Uniunii din partea altor donatori, astfel cum sunt definite în protocolul I, sunt anulate, contribuția Regatului Unit se reduce cu cuantumul obținut prin aplicarea cheii de contribuție corespunzătoare anului N la suma anulată.

În anul N+2 sau în anii următori, după efectuarea ajustărilor menționate la al doilea, al treilea și al patrulea paragraf, contribuția Regatului Unit pentru anul N se reduce, de asemenea, cu cuantumul obținut prin înmulțirea contribuției Regatului Unit pentru anul N cu raportul dintre:

- (a) angajamentele juridice din anul N, finanțate din creditele de angajament disponibile în anul N, și care rezultă din procedurile de atribuire competitivă,
  - (i) din care au fost excluse Regatul Unit și entitățile din Regatul Unit; sau
  - (ii) pentru care Comitetul specializat privind participarea la programele Uniunii a decis, în conformitate cu procedura stabilită la articolul 715, că a existat o cvasiexcludere a Regatului Unit sau a entităților din Regatul Unit; sau
  - (iii) pentru care termenul de depunere a candidaturilor a expirat în timpul suspendării menționate la articolul 718 sau după ce a intrat în vigoare încetarea menționată la articolul 720; sau
  - (iv) pentru care participarea Regatului Unit și a entităților din Regatul Unit a fost limitată în conformitate cu articolul 722 alineatul (3); și
- (b) cuantumul total al angajamentelor juridice finanțate din orice credite de angajament din anul N.

Acest quantum al angajamentelor juridice se calculează luând în considerare toate angajamentele bugetare asumate în anul N și scăzând dezangajările efectuate în raport cu angajamentele respective în anul N+1.

(9) Uniunea furnizează Regatului Unit, la cerere, informații referitoare la participarea sa financiară, astfel cum este inclusă în informațiile bugetare, contabile, privind performanța și evaluarea furnizate autorităților bugetare și de descărcare de gestiune ale Uniunii cu privire la programele sau activitățile Uniunii la care participă Regatul Unit. Aceste informații sunt furnizate cu respectarea, în mod corespunzător, a regulilor în materie de confidențialitate și protecție a datelor ale Uniunii și ale Regatului Unit și nu aduce atingere informațiilor pe care Regatul Unit este îndreptățit să le primească în temeiul capitolului 2.

(10) Toate contribuțiile Regatului Unit sau plățile efectuate de Uniune și calcularea sumelor datorate sau care trebuie primite se fac în euro.

(11) Sub rezerva alineatului (5) și a alineatului (8) al doilea paragraf din prezentul articol, dispozițiile detaliate privind punerea în aplicare a prezentului articol sunt prevăzute în anexa 47. Anexa 47 poate fi modificată de Comitetul specializat privind participarea la programele Uniunii.

## ARTICOLUL 715

## Cvasiexcluderea de la procedura de atribuire competitivă a granturilor

(1) În cazul în care Regatul Unit consideră că anumite condiții prevăzute în cadrul unei proceduri de atribuire competitivă a granturilor echivalează cu o cvasiexcludere a entităților din Regatul Unit, Regatul Unit notifică acest lucru Comitetului specializat privind participarea la programele Uniunii înainte de termenul de depunere a candidaturilor la procedura în cauză și prezintă motivele care stau la baza notificării.

(2) În termen de trei luni de la termenul de depunere a candidaturilor în cadrul procedurii de atribuire respective, Comitetul specializat privind participarea la programele Uniunii examinează notificarea menționată la alineatul (1), cu condiția ca rata de participare a entităților din Regatul Unit la procedura de atribuire să fie cu cel puțin 25 % mai mică decât:

- (a) rata medie de participare a entităților din Regatul Unit la proceduri de atribuire competitivă similare care nu conțin o astfel de condiție și care au fost lansate în cei trei ani care precedă notificarea; sau
- (b) în absența unor proceduri de atribuire competitivă similare, rata medie de participare a entităților din Regatul Unit la toate procedurile de atribuire competitivă lansate în cadrul programului respectiv sau al programului anterior, după caz, în cei trei ani care precedă notificarea.



(3) Comitetul specializat privind participarea la programele Uniunii decide, până la sfârșitul perioadei menționate la alineatul (2), dacă a existat o cvasiexcludere a entităților din Regatul Unit de la procedura de atribuire în cauză, în considerarea motivelor oferite de Regatul Unit în temeiul alineatului (1) și a ratei efective de participare la procedura de atribuire în cauză.

(4) În sensul alineatelor (2) și (3), rata de participare este raportul dintre numărul de candidaturi depuse de entitățile din Regatul Unit și numărul total de candidaturi depuse în cadrul aceleiași proceduri de atribuire.

#### ARTICOLUL 716

Programe cărora li se aplică un mecanism de corecție automată

(1) Se aplică un mecanism de corecție automată cu privire la programele Uniunii, activitățile Uniunii sau părțile acestora pentru care se prevede aplicarea unui mecanism de corecție automată în protocolul I. Aplicarea acestui mecanism de corecție automată poate fi limitată la părțile programului sau ale activității specificate în protocolul I care sunt executate prin granturi pentru care se organizează proceduri de atribuire competitivă. Prin protocolul I pot fi stabilite norme detaliate privind identificarea părților programului sau ale activității cărora li se aplică sau nu mecanismul de corecție automată.

(2) Valoarea corecției automate pentru un program sau o activitate ori părți ale acestora este diferența dintre cuantumul inițial al angajamentelor juridice asumate efectiv cu Regatul Unit sau cu entități din Regatul Unit, finanțate din creditele de angajament ale anului în cauză, și contribuția operațională corespunzătoare plătită de Regatul Unit, ajustată în temeiul articolului 714 alineatul (8), excluzând cheltuielile de sprijin, care vizează aceeași perioadă, în cazul în care valoarea respectivă este pozitivă.

(3) Orice valoare menționată la alineatul (2) din prezentul articol care, pentru fiecare dintre doi ani consecutivi, depășește 8 % din contribuția corespunzătoare a Regatului Unit la program, astfel cum a fost ajustată în temeiul articolului 714 alineatul (8), este datorată de către Regatul Unit ca o contribuție suplimentară în cadrul mecanismului de corecție automată pentru fiecare din acești doi ani.

(4) Prin protocolul I pot fi stabilite norme detaliate privind stabilirea cuantumurilor relevante ale angajamentelor juridice menționate la alineatul (2) din prezentul articol, inclusiv în cazul consorțiilor, și privind calcularea corecției automate.

## ARTICOLUL 717

Finanțare acordată în legătură cu programe executate prin instrumente financiare sau garanții  
bugetare

(1) În cazul în care Regatul Unit participă la un program al Uniunii, o activitate a Uniunii ori părți ale acestora care sunt executate prin intermediul unui instrument financiar sau al unei garanții bugetare, contribuția Regatului Unit la programele executate prin intermediul instrumentelor financiare sau al garanțiilor bugetare din bugetul Uniunii Europene executat în temeiul titlului X din Regulamentul financiar aplicabil bugetului general al Uniunii se plătește în numerar. Suma care reprezintă contribuția în numerar mărește garanția bugetară a Uniunii sau pachetul financiar al instrumentului financiar.

(2) În cazul în care Regatul Unit participă la un program menționat la alineatul (1) din prezentul articol care este executat de Grupul Băncii Europene de Investiții, dacă Grupul Băncii Europene de Investiții trebuie să acopere pierderi care nu sunt acoperite de garanția furnizată de bugetul Uniunii, Regatul Unit plătește Grupului Băncii Europene de investiții un procent din aceste pierderi egal cu raportul dintre produsul intern brut la prețurile pieței al Regatului Unit și suma produsului intern brut la prețurile pieței al statelor membre, al Regatului Unit și al oricărei alte țări terțe care participă la programul respectiv. Produsele interne brute la prețurile pieței care urmează să fie aplicate corespund cifrelor celor mai recente, disponibile la data de 1 ianuarie a anului în care se efectuează plata anuală, furnizate de Eurostat, de îndată ce se aplică acordul menționat la articolul 730 și în conformitate cu regulile stabilite de acest acord. Înainte de aplicarea acestui acord, PIB-ul Regatului Unit este cel stabilit pe baza datelor furnizate de OCDE.

(3) După caz, prin protocolul I pot fi precizate modalitățile de punere în aplicare a prezentului articol, în special în vederea asigurării faptului că Regatul Unit își primește partea care i se cuvine din contribuțiile neutilizate la garanțiile bugetare și la instrumentele financiare.

## SECȚIUNEA 3

## SUSPENDAREA ȘI ÎNCETAREA PARTICIPĂRII LA PROGRAMELE UNIUNII

## ARTICOLUL 718

Suspendarea de către Uniune a participării Regatului Unit la un program al Uniunii

(1) Uniunea poate să suspende în mod unilateral aplicarea Protocolului I în ceea ce privește unul sau mai multe programe ale Uniunii, activități ale Uniunii sau, în mod excepțional, părți ale acestora, în conformitate cu prezentul articol, în cazul în care Regatul Unit nu își plătește contribuția financiară în conformitate cu secțiunea 2 din prezentul capitol sau în cazul în care Regatul Unit introduce modificări semnificative cu privire la una dintre condițiile următoare, care existau atunci când a fost convenită și inclusă în protocolul I participarea Regatului Unit la program, la activitate sau, în mod excepțional, la părți ale acestora, și în cazul în care aceste modificări au un impact semnificativ asupra executării programului sau activității în cauză:

(a) sunt aduse modificări în ceea ce privește condițiile de intrare și de ședere în Regatul Unit a persoanelor care participă la executarea acestor programe și activități sau a unor părți ale acestora, inclusiv a studenților, cercetătorilor, stagiarilor sau voluntarilor. Acest lucru se aplică, în special, în cazul în care Regatul Unit introduce, în legislația sa internă cu privire la condițiile de intrare și de ședere în Regatul Unit a acestor persoane, o modificare prin care se discriminează între statele membre.

- (b) sunt aduse modificări în ceea ce privește impunerile financiare, inclusiv taxele și comisioanele, care se aplică persoanelor menționate la litera (a) în vederea desfășurării activităților pe care acestea trebuie să le desfășoare pentru executarea programului;
- (c) condițiile menționate la articolul 712 alineatul (3) sunt modificate.

(2) Uniunea notifică Comitetului specializat privind participarea la programele Uniunii intenția sa de a suspenda participarea Regatului Unit la programul sau activitatea în cauză. Uniunea precizează programele care fac obiectul suspendării și oferă o justificare corespunzătoare în acest sens. Cu excepția cazului în care Uniunea își retrage notificarea, suspendarea intră în vigoare la 45 de zile de la data transmiterii notificării de către Uniune. Data la care intră în vigoare suspendarea constituie data de referință pentru suspendare în sensul prezentului articol.

Înainte de notificare și suspendare, precum și pe durata suspendării, Comitetul specializat privind participarea la programele Uniunii poate purta discuții cu privire la măsurile adecvate pentru evitarea sau ridicarea suspendării. În cazul în care Comitetul specializat privind participarea la programele Uniunii ajunge la un acord prin care se evită suspendarea în termenul menționat la primul paragraf, suspendarea nu intră în vigoare.

În orice caz, Comitetul specializat privind participarea la programele Uniunii se întrunește în cursul acestei perioade de 45 de zile pentru a discuta acest aspect.

(3) Începând cu data de referință pentru suspendare, Regatul Unit nu mai este considerat țară participantă la programul Uniunii, activitatea Uniunii sau partea acestora care face obiectul suspendării și, mai ales, Regatul Unit sau entitățile din Regatul Unit nu mai sunt eligibile, în conformitate cu condițiile stabilite la articolul 711 și în protocolul I, să participe la procedurile de atribuire ale Uniunii care nu erau încă încheiate la data respectivă. O procedură de atribuire este considerată încheiată atunci când, în urma procedurii respective, se asumă angajamente juridice.

(4) Suspendarea nu afectează angajamentele juridice asumate înainte de data de referință pentru suspendare. Prezentul acord continuă să se aplice acestor angajamente juridice.

(5) Regatul Unit informează Uniunea de îndată ce consideră că a fost restabilită conformitatea cu condițiile de participare și furnizează Uniunii toate dovezile relevante în acest scop.

În termen de 30 de zile de la această notificare, Uniunea evaluează chestiunea și poate, în acest scop, să solicite Regatului Unit să prezinte dovezi suplimentare. Intervalul de timp necesar pentru a furniza aceste dovezi suplimentare nu este luat în considerare la calcularea perioadei totale de evaluare.

În cazul în care constată că a fost restabilită conformitatea cu condițiile de participare, Uniunea notifică Comitetului specializat privind participarea la programele Uniunii că ridică suspendarea. Ridicarea suspendării intră în vigoare în ziua următoare datei notificării.

În cazul în care Uniunea constată că nu a fost restabilită conformitatea cu condițiile de participare, suspendarea rămâne în vigoare.

(6) Regatul Unit este considerat din nou țară participantă la programul Uniunii sau la activitatea Uniunii în cauză și, mai ales, Regatul Unit și entitățile din Regatul Unit sunt din nou eligibile, conform condițiilor prevăzute la articolul 711 și în protocolul I, să participe la procedurile de atribuire ale Uniunii din cadrul programului sau activității în cauză a Uniunii care au fost lansate după data la care a intrat în vigoare ridicarea suspendării sau înainte de această dată, și pentru care nu a expirat termenul pentru depunerea candidaturilor.

(7) În cazul în care se suspendă participarea Regatului Unit la un program, o activitate, sau o parte a acestora, contribuția financiară a Regatului Unit datorată pe durata suspendării se stabilește după cum urmează:

- (a) Uniunea recalculează contribuția operațională utilizând procedura descrisă la articolul 714 alineatul (8) al cincilea paragraf litera (a) punctul (iii);
- (b) taxa de participare se ajustează în funcție de ajustarea contribuției operaționale.



## ARTICOLUL 719

Încetarea de către Uniune a participării Regatului Unit la un program al Uniunii

- (1) În cazul în care, la un an de la data de referință menționată la articolul 718 alineatul (2), Uniunea nu a ridicat suspendarea în temeiul articolului 718, Uniunea fie:
- (a) reevaluează condițiile în care poate permite Regatului Unit să continue să participe la programele și activitățile respective ale Uniunii sau la părți ale acestora și propune condițiile respective Comitetului specializat privind participarea la programele Uniunii în termen de 45 de zile de la expirarea perioadei de suspendare de un an în vederea modificării Protocolului I. În cazul în care comitetul specializat nu ajunge la un acord cu privire la aceste măsuri după alte 45 de zile, intră în vigoare încetarea menționată la prezentul alineat litera (b); sau
  - (b) pune capăt în mod unilateral aplicării Protocolului I în ceea ce privește respectivele programe ale Uniunii, activități ale Uniunii sau părți ale acestora, în conformitate cu prezentul articol, ținând seama de impactul modificării menționate la articolul 718 asupra executării programului sau a activității ori, în mod excepțional, a părților acestora sau de cuantumul contribuției neplătite.

(2) Uniunea notifică Comitetului specializat privind participarea la programele Uniunii intenția sa de a pune capăt participării Regatului Unit la unul sau mai multe programe sau activități ale Uniunii în temeiul alineatului (1) litera (b). Uniunea precizează care sunt programele care fac obiectul încetării participării și oferă o justificare corespunzătoare în acest sens. Cu excepția cazului în care Uniunea își retrage notificarea, încetarea intră în vigoare la 45 de zile de la data transmiterii notificării de către Uniune. Data la care intră în vigoare încetarea constituie data de referință pentru încetare în sensul prezentului articol.

(3) Începând cu data de referință pentru încetare, Regatul Unit nu mai este considerat țară participantă la programul sau activitatea Uniunii care face obiectul încetării participării și, mai ales, Regatul Unit sau entitățile din Regatul Unit nu mai sunt eligibile, conform condițiilor stabilite la articolul 711 și în protocolul I, să participe la procedurile de atribuire ale Uniunii care nu erau încă încheiate la data respectivă. O procedură de atribuire este considerată încheiată în cazul în care, în urma procedurii respective, se asumă angajamente juridice.

(4) Încetarea nu afectează angajamentele juridice asumate înainte de data de referință pentru suspendare menționată la articolul 718 alineatul (2). Prezentul acord continuă să se aplice acestor angajamente juridice.

- (5) În cazul în care se pune capăt aplicării protocolului I sau unei părți a acestuia în ceea ce privește programele sau activitățile ori, în mod excepțional, părțile acestora:
- (a) contribuția operațională care acoperă cheltuielile de sprijin legate de angajamentele juridice deja asumate continuă să fie datorată până la finalizarea angajamentelor juridice respective sau până la încheierea cadrului financiar multianual prin care a fost finanțat angajamentul juridic în cauză;
  - (b) nicio contribuție, cu excepția celei menționate la litera (a), nu se plătește în anii următori.

#### ARTICOLUL 720

Încetarea participării la un program sau o activitate în cazul unei modificări substanțiale aduse programelor Uniunii

- (1) Regatul Unit poate să înceteze în mod unilateral participarea sa la un program sau o activitate a Uniunii menționată în protocolul I în cazul în care:
- (a) actul de bază al respectivului program al Uniunii sau al respectivei activități a Uniunii este modificat într-o asemenea măsură încât condițiile de participare a Regatului Unit sau a entităților din Regatul Unit la programul sau la activitatea respectivă a Uniunii au fost modificate substanțial, în special ca urmare a modificării obiectivelor programului sau ale activității și a acțiunilor aferente; sau

- (b) cuantumul total al creditelor de angajament menționate la articolul 714 este majorat cu peste 15 % în comparație cu pachetul financiar inițial al programului sau al activității respective ori a părții acestora la care participă Regatul Unit și fie plafonul corespunzător din cadrul financiar multianual a fost majorat, fie valoarea veniturilor externe menționate la articolul 714 alineatul (5) pentru întreaga perioadă de participare a fost majorată; sau
- (c) Regatul Unit sau entitățile din Regatul Unit sunt excluse de la participarea la o parte a unui program sau a unei activități pentru motive bine justificate, iar excluderea respectivă privește creditele de angajament care depășesc 10 % din creditele de angajament înscrise în bugetul definitiv adoptat al Uniunii pentru un an N aferente programului sau activității respective.

(2) În acest scop, Regatul Unit notifică intenția sa de a pune capăt aplicării Protocolului I cu privire la programul sau activitatea Uniunii în cauză Comitetului specializat privind participarea la programele Uniunii cel târziu în termen de 60 de zile de la publicarea modificării sau a bugetului anual adoptat sau a unui buget rectificativ în *Jurnalul Oficial al Uniunii Europene*. Regatul Unit explică motivele pentru care consideră că modificarea schimbă în mod substanțial condițiile de participare. Comitetul specializat privind participarea la programele Uniunii se întrunește în termen de 45 de zile de la primirea notificării pentru a discuta pe marginea acestei chestiuni.

(3) Cu excepția cazului în care Regatul Unit își retrage notificarea, încetarea participării intră în vigoare la 45 de zile de la data transmiterii notificării de către Regatul Unit. Data la care intră în vigoare încetarea participării constituie data de referință în sensul prezentului articol.

- (4) Începând cu data de referință, Regatul Unit nu mai este considerat țară participantă la programul sau activitatea Uniunii care face obiectul încetării și, mai ales, Regatul Unit sau entitățile din Regatul Unit nu mai sunt eligibile, conform condițiilor stabilite la articolul 711 și în protocolul I, să participe la procedurile de atribuire ale Uniunii care nu erau încă încheiate la data respectivă. O procedură de atribuire este considerată încheiată în cazul în care, în urma procedurii respective, se asumă angajamente juridice.
- (5) Încetarea participării nu afectează angajamentele juridice asumate înainte de data de referință. Prezentul acord continuă să se aplice acestor angajamente juridice.
- (6) În cazul încetării în temeiul prezentului articol în ceea ce privește programele sau activitățile în cauză:
- (a) contribuția operațională care acoperă cheltuielile de sprijin legate de angajamentele juridice deja asumate continuă să fie datorată până la finalizarea angajamentelor juridice respective sau până la încheierea cadrului financiar multianual prin care a fost finanțat angajamentul juridic în cauză;
  - (b) Uniunea recalculează contribuția operațională aferentă anului în care are loc încetarea participării utilizând procedura descrisă la articolul 714 alineatul (8) al cincilea paragraf litera (a) punctul (iii). Nicio contribuție, cu excepția celei menționate la litera (a) din prezentul articol, nu se plătește în anii următori;
  - (c) taxa de participare se ajustează în funcție de ajustarea contribuției operaționale.

## SECȚIUNEA 4

## EVALUAREA PERFORMANȚEI ȘI A MAJORĂRILOR FINANCIARE

## ARTICOLUL 721

## Evaluarea performanței

- (1) O procedură de evaluare a performanței se aplică în conformitate cu condițiile stabilite la prezentul articol cu privire la părțile programului sau ale activității Uniunii cărora li se aplică mecanismul de corecție menționat la articolul 716.
- (2) Regatul Unit poate cere Comitetului specializat privind participarea la programele Uniunii să lanseze procedura de evaluare a performanței atunci când cuantumul calculat în conformitate cu metoda prevăzută la articolul 716 alineatul (2) este negativ și atunci când cuantumul respectiv este mai mare de 12 % din contribuțiile corespunzătoare ale Regatului Unit la program sau la activitate, astfel cum au fost ajustate în temeiul articolului 714 alineatul (8).
- (3) Comitetul specializat privind participarea la programele Uniunii analizează, în termen de trei luni de la data cererii menționate la alineatul (2), datele relevante privind performanța și adoptă un raport în care propune măsuri adecvate pentru a soluționa problemele legate de performanță.

Măsurile menționate în primul paragraf se aplică timp de douăsprezece luni de la adoptarea raportului. În urma aplicării măsurilor, datele privind performanța pentru perioada în cauză sunt utilizate pentru a calcula diferența dintre cuantumurile inițiale datorate în baza angajamentelor juridice efectiv asumate cu Regatul Unit sau cu entități din Regatul Unit în cursul anului calendaristic respectiv și contribuția operațională corespunzătoare plătită de Regatul Unit pentru același an.

În cazul în care diferența menționată la al doilea paragraf este negativă și depășește 16 % din contribuția operațională corespunzătoare, Regatul Unit poate:

- (a) să notifice intenția sa de a înceta participarea sa la programul Uniunii sau la o parte a programului în cauză transmițând un preaviz cu 45 de zile înainte de data preconizată a încetării participării și poate înceta participarea sa în conformitate cu articolul 720 alineatele (3)-(6); sau
- (b) să solicite Comitetului specializat privind participarea la programele Uniunii să adopte măsuri suplimentare pentru a aborda problema slabei performanțe, inclusiv prin introducerea de adaptări cu privire la participarea Regatului Unit la programul Uniunii în cauză și prin ajustarea contribuțiilor financiare viitoare ale Regatului Unit pentru programul respectiv.

## ARTICOLUL 722

## Evaluarea majorărilor financiare

(1) Regatul Unit poate notifica Comitetului specializat privind participarea la programele Uniunii că obiectează cu privire la valoarea contribuției sale la un program sau activitate a Uniunii în cazul în care cuantumul total al creditelor de angajament menționate la articolul 714 este majorat cu peste 5 % în comparație cu pachetul financiar inițial al programului sau al activității respective a Uniunii și fie plafonul corespunzător a fost majorat, fie valoarea veniturilor externe menționate la articolul 714 alineatul (5) pentru întreaga perioadă de participare a fost majorată.

(2) Notificarea menționată la alineatul (1) din prezentul articol se efectuează în termen de 60 de zile de la data publicării bugetului anual adoptat sau a bugetului rectificativ în *Jurnalul Oficial al Uniunii Europene*. Notificarea nu aduce atingere obligației Regatului Unit de a-și plăti contribuția și de a aplica mecanismul de ajustare menționat la articolul 714 alineatul (8).



(3) Comitetul specializat privind participarea la programele Uniunii întocmește un raport și propune și hotărăște cu privire la adoptarea unor măsuri corespunzătoare în termen de trei luni de la data notificării menționate la alineatul (2) din prezentul articol. Aceste măsuri pot include limitarea participării Regatului Unit și a entităților din Regatul Unit la anumite tipuri de acțiuni sau proceduri de atribuire ori, după caz, o modificare a protocolului I. Limitarea participării Regatului Unit va fi tratată ca o excludere în sensul mecanismului de ajustare menționat la articolul 714 alineatul (8).

(4) În cazul în care condițiile menționate la articolul 720 alineatul (1) litera (b) sunt îndeplinite, Regatul Unit poate înceta participarea sa la un program sau la o activitate a Uniunii menționate în protocolul I, în conformitate cu articolul 720 alineatele (2)-(6).

## CAPITOLUL 2

### BUNA GESTIUNE FINANCIARĂ

#### ARTICOLUL 723

##### Domeniu de aplicare

Prezentul capitol se aplică programelor și activităților Uniunii, precum și serviciilor furnizate în cadrul programelor Uniunii menționate în protocolul I și în Protocolul II privind accesul Regatului Unit la serviciile furnizate în cadrul anumitor programe și activități la care Regatul Unit nu participă (denumit în continuare „protocolul II”).

## SECȚIUNEA 1

## PROTEJAREA INTERESELOR FINANCIARE ȘI RECUPERARE

## ARTICOLUL 724

## Desfășurarea activității în scopul bunei gestiuni financiare

În scopul aplicării prezentului capitol, autoritățile Regatului Unit și ale Uniunii menționate în prezentul capitol cooperează strâns, în conformitate cu actele lor cu putere de lege și normele lor administrative.

Atunci când își exercită atribuțiile pe teritoriul Regatului Unit, agenții și organele de anchetă ale Uniunii acționează în conformitate cu legislația Regatului Unit.

## ARTICOLUL 725

## Analize și audituri

(1) Uniunea are dreptul să efectueze, astfel cum se prevede în acordurile sau contractele de finanțare relevante și în conformitate cu actele aplicabile adoptate de una sau mai multe instituții ale Uniunii, analize și audituri tehnice, științifice, financiare sau de alt tip la domiciliul oricărei persoane fizice care își are reședința în Regatul Unit sau la sediul oricărei entități juridice stabilite în Regatul Unit și care primește finanțare din partea Uniunii, precum și al oricărei părți terțe care participă la executarea fondurilor Uniunii care își are reședința sau sediul în Regatul Unit. Aceste analize și audituri pot fi efectuate de agenții instituțiilor și ai organismelor Uniunii, în special de Comisia Europeană și de Curtea de Conturi Europeană, sau de alte persoane împuternicite de Comisia Europeană în conformitate cu dreptul Uniunii.

(2) Agenții instituțiilor și ai organismelor Uniunii, în special agenții Comisiei Europene și ai Curții de Conturi Europene, precum și alte persoane împuternicite de Comisia Europeană beneficiază de acces corespunzător la spații, lucrări și documente (în format electronic, pe suport de hârtie ori în ambele formate) și la toate informațiile necesare pentru efectuarea acestor analize și audituri, astfel cum se menționează la alineatul (1). Acest acces include dreptul de a obține copii fizice sau electronice și extrase din orice document sau conținutul oricărui suport de date deținut de persoanele fizice sau juridice auditate sau de partea terță auditată.

(3) Regatul Unit nu împiedică și nu obstrucționează în vreun fel dreptul agenților și al altor persoane menționate la alineatul (2) de a intra în Regatul Unit și de a avea acces la sediile și reședințele persoanelor auditate, în exercițiul atribuțiilor lor menționate în prezentul articol.

(4) În pofda suspendării sau încetării participării Regatului Unit la un program sau o activitate, a suspendării unei părți sau a tuturor dispozițiilor prezentei părți și/sau ale protocolului I sau a denunțării prezentului acord, analizele și auditurile pot fi efectuate și după data intrării în vigoare a suspendării sau a denunțării respective, în conformitate cu condițiile stabilite în actele aplicabile adoptate de una sau mai multe instituții ale Uniunii și astfel cum se prevede în acordurile și/sau contractele de finanțare relevante cu privire la orice angajament juridic de executare a bugetului Uniunii, asumat de Uniune înainte de data intrării în vigoare a respectivei suspendări sau încetări.

#### ARTICOLUL 726

Combaterea neregulilor, a fraudelor și a altor infracțiuni care afectează interesele financiare ale  
Uniunii

(1) Comisia Europeană și Oficiul European de Luptă Antifraudă (OLAF) sunt autorizate să desfășoare investigații administrative, inclusiv verificări și inspecții la fața locului, pe teritoriul Regatului Unit. Comisia Europeană și OLAF acționează în conformitate cu actele Uniunii care reglementează aceste verificări, inspecții și investigații.

(2) Autoritățile competente din Regatul Unit informează Comisia Europeană sau OLAF, într-un interval de timp rezonabil, cu privire la orice faptă sau suspiciune care le-a fost adusă la cunoștință referitoare la o neregulă, fraudă sau altă activitate ilegală care afectează interesele financiare ale Uniunii.

(3) Verificările și inspecțiile la fața locului se pot desfășura la reședința oricărei persoane fizice sau la sediul oricărei entități juridice stabilite în Regatul Unit și care primește finanțare din partea Uniunii în baza unui acord sau a unui contract de finanțare, precum și la reședința sau la sediul oricărei părți terțe implicate în implementarea unei atare finanțări din partea Uniunii și care își are reședința sau sediul în Regatul Unit. Aceste verificări și inspecții sunt pregătite și efectuate de Comisia Europeană sau de OLAF în strânsă colaborare cu autoritatea competentă din Regatul Unit desemnată de Regatul Unit. Autoritățile desemnate i se notifică, cu un interval de timp rezonabil înainte de derularea verificărilor și a inspecțiilor, obiectul, scopul și temeiul juridic al acestor verificări și inspecții, astfel încât să poată furniza asistență. În acest scop, funcționarii autorităților competente din Regatul Unit pot participa la verificările și inspecțiile la fața locului.

(4) Agenții Comisiei Europene și personalul OLAF au acces la toate informațiile și documentele (în format electronic, pe suport de hârtie ori în ambele formate) referitoare la operațiunile menționate la alineatul (3), care sunt necesare pentru derularea corespunzătoare a verificărilor și a inspecțiilor la fața locului. În special, agenții Comisiei Europene și personalul OLAF pot face copii după documentele relevante.

(5) Comisia Europeană sau OLAF și autoritățile competente din Regatul Unit hotărăsc de la caz la caz dacă să efectueze împreună verificările și inspecțiile la fața locului, inclusiv în cazurile în care ambele părți sunt competente să efectueze investigații.

- (6) În cazul în care persoana, entitatea sau alte părți terțe care fac obiectul unei verificări ori inspecții la fața locului se opun desfășurării verificării sau inspecției la fața locului, autoritățile din Regatul Unit, acționând în conformitate cu normele și reglementările naționale, acordă asistență Comisiei Europene sau OLAF pentru a le permite să își îndeplinească atribuțiile de verificare sau inspecție la fața locului. Această asistență include luarea măsurilor de precauție corespunzătoare în temeiul legislației naționale, inclusiv pentru protejarea dovezilor.
- (7) Comisia Europeană sau OLAF informează autoritățile competente din Regatul Unit cu privire la rezultatul acestor verificări și inspecții. În special, Comisia Europeană sau OLAF raportează, în cel mai scurt timp posibil, autorității competente din Regatul Unit orice faptă sau suspiciune de neregulă de care a luat cunoștință în cursul efectuării verificării sau inspecției la fața locului.
- (8) Fără a aduce atingere aplicării legislației Regatului Unit, Comisia Europeană poate impune măsuri administrative și sancțiuni persoanelor fizice sau juridice care participă la executarea a unui program sau a unei activități în conformitate cu legislația Uniunii.
- (9) În vederea punerii în aplicare corespunzătoare a prezentului articol, Comisia Europeană sau OLAF și autoritățile competente din Regatul Unit fac periodic schimb de informații și, la cererea uneia dintre părțile la prezentul acord, se consultă între ele, cu excepția cazului în care acest lucru este interzis în temeiul legislației Uniunii sau al legislației Regatului Unit.
- (10) Pentru a facilita cooperarea eficace și schimbul de informații cu OLAF, Regatul Unit desemnează un punct de contact.

(11) Schimbul de informații dintre Comisia Europeană sau OLAF și autoritățile competente din Regatul Unit are loc cu respectarea cerințelor aplicabile în materie de confidențialitate. Datele cu caracter personal incluse în schimbul de informații sunt protejate în conformitate cu normele aplicabile.

(12) Fără a aduce atingere aplicabilității articolului 634, în cazul în care un resortisant al Regatului Unit sau persoane fizice care își au reședința în Regatul Unit ori entități juridice care își au sediul în Regatul Unit primesc, în mod direct sau indirect, finanțare din partea Uniunii în cadrul programelor și al activităților Uniunii enumerate în protocolul I, inclusiv în legătură cu orice parte terță implicată în implementarea unei atare finanțări din partea Uniunii, autoritățile din Regatul Unit cooperează cu autoritățile Uniunii sau cu autoritățile statelor membre ale Uniunii responsabile cu investigarea, urmărirea penală și aducerea în fața justiției a autorilor infracțiunilor săvârșite în raport cu respectiva finanțare care afectează interesele financiare ale Uniunii și a complicilor acestora, în conformitate cu legislația aplicabilă și cu instrumentele internaționale, pentru a le permite să își îndeplinească atribuțiile.

#### ARTICOLUL 727

##### Modificarea articolelor 708, 723, 725 și 726

Comitetul specializat privind participarea la programele Uniunii poate modifica articolele 725 și 726, în special pentru a ține seama de modificările aduse actelor adoptate de una sau mai multe instituții ale Uniunii.

Comitetul specializat privind participarea la programele Uniunii poate modifica articolele 708 și 723 pentru a extinde aplicarea prezentului capitol la alte programe, activități și servicii ale Uniunii.

## ARTICOLUL 728

### Recuperare și executare

(1) Deciziile adoptate de Comisia Europeană care impun o obligație pecuniară persoanelor fizice și juridice, altele decât statele, cu privire la orice creanță care decurge din programele, activitățile, acțiunile sau proiectele Uniunii sunt executorii în Regatul Unit. Ordinul de executare este atașat deciziei, fără nicio altă formalitate decât o verificare a autenticității deciziei de către autoritatea națională desemnată în acest scop de Regatul Unit. Regatul Unit face cunoscută autoritatea națională pe care o desemnează în acest scop Comisiei și Curții de Justiție a Uniunii Europene. În conformitate cu articolul 729, Comisia Europeană are dreptul să notifice aceste decizii executorii direct persoanelor fizice care își au reședința și entităților juridice care își au sediul în Regatul Unit. Executarea acestor decizii are loc în conformitate cu legislația Regatului Unit.

(2) Hotărârile și ordonanțele Curții de Justiție a Uniunii Europene pronunțate în aplicarea unei clauze arbitrale conținute într-un contract sau acord referitoare la programe ale Uniunii, activități ale Uniunii sau părți ale acestora enumerate în protocolul I sunt executorii în Regatul Unit în aceeași măsură ca și deciziile Comisiei Europene menționate la alineatul (1) din prezentul articol.



(3) Curtea de Justiție a Uniunii Europene are competența de a examina legalitatea deciziilor Comisiei menționate la alineatul (1) și de a suspenda executarea acestor decizii. Cu toate acestea, competența de a examina plângerile privind preținse nereguli în ceea ce privește legalitatea măsurilor de executare revine instanțelor judecătorești din Regatul Unit.

## SECȚIUNEA 2

### ALTE NORME PRIVIND EXECUTAREA PROGRAMELOR UNIUNII

#### ARTICOLUL 729

##### Comunicare și schimb de informații

Instituțiile și organismele Uniunii care participă la executarea programelor sau a activităților Uniunii sau la controlul acestor programe sau activități au dreptul să comunice direct, inclusiv prin sisteme de schimb de informații electronice, cu orice persoană fizică care își are reședința în Regatul Unit sau cu orice entitate juridică care își are sediul în Regatul Unit și care primește finanțare din partea Uniunii, precum și cu orice parte terță care participă la executarea finanțării din partea Uniunii și care își are reședința sau sediul în Regatul Unit. Aceste persoane, entități și părți terțe pot transmite direct instituțiilor și organismelor Uniunii toate informațiile și documentele relevante pe care au obligația să le transmită în temeiul legislației Uniunii aplicabile programului sau activității Uniunii sau în baza contractelor ori a acordurilor de finanțare încheiate în vederea executării programului sau activității respective.

## ARTICOLUL 730

## Cooperarea în domeniul statistic

Eurostat și Autoritatea Statistică din Regatul Unit pot să instituie un acord care să permită cooperarea cu privire la chestiunile statistice relevante și care să prevadă ca Eurostat, cu acordul Autorității Statistice din Regatul Unit, să furnizeze date statistice privind Regatul Unit în sensul prezentei părți, inclusiv, în special, date privind PIB-ul Regatului Unit.

## CAPITOLUL 3

ACCESUL REGATULUI UNIT LA SERVICIILE FURNIZATE ÎN CADRUL PROGRAMELOR  
UNIUNII

## ARTICOLUL 731

## Norme privind accesul la servicii

(1) În cazul în care nu participă la un program sau o activitate a Uniunii în conformitate cu capitolul 1, Regatul Unit poate să aibă totuși acces la serviciile furnizate în cadrul programelor și activităților Uniunii cu respectarea termenelor și a condițiilor stabilite în prezentul acord, în actele de bază și în orice altă normă referitoare la executarea programelor și a activităților Uniunii.

- (2) După caz, protocolul II:
- (a) identifică serviciile furnizate în cadrul programelor și al activităților Uniunii la care au acces Regatul Unit și entitățile din Regatul Unit;
  - (b) stabilește condiții specifice pentru accesul Regatului Unit și al entităților din Regatul Unit. Aceste condiții trebuie să fie conforme cu condițiile prevăzute în prezentul acord și în actele de bază;
  - (c) după caz, stabilește contribuția financiară sau în natură a Regatului Unit aferentă unui serviciu furnizat în cadrul respectivelor programe și activități ale Uniunii.
- (3) Protocolul II este adoptat și poate fi modificat de Comitetul specializat privind participarea la programele Uniunii.
- (4) Regatul Unit și proprietarii și operatorii de vehicule spațiale din sectorul public și cel privat care își desfășoară activitatea în sau din Regatul Unit beneficiază de acces la serviciile prevăzute la articolul 5 alineatul (1) din Decizia nr. 541/2014/UE a Parlamentului European și a Consiliului<sup>1</sup> în conformitate cu articolul 5 alineatul (2) din decizia respectivă până ce sunt incluse în protocolul II dispoziții privind accesul în condiții similare sau până la 31 decembrie 2021.

---

<sup>1</sup> Decizia nr. 541/2014/UE a Parlamentului European și a Consiliului din 16 aprilie 2014 de stabilire a unui cadru de sprijin pentru supravegherea și urmărirea spațială (JO UE L 158, 27.5.2014, p. 227).

## CAPITOLUL 4

## REVIZUIRI

## ARTICOLUL 732

## Clauza de revizuire

După patru ani de la punerea în aplicare a protocoalelor I și II, Comitetul specializat privind participarea la programele Uniunii revizuește funcționarea acestora pe baza datelor referitoare la participarea entităților juridice din Regatul Unit la acțiuni indirecte și directe desfășurate în cadrul programului, al unor părți ale programului sau al activităților și serviciilor menționate în protocoalele I și II.

La solicitarea oricăreia dintre părți, Comitetul specializat privind participarea la programele Uniunii discută cu privire la modificările sau modificările propuse care afectează condițiile participării Regatului Unit la oricare dintre programele sau părțile de programe, activitățile și serviciile enumerate în protocoalele I și II și, dacă este necesar, poate propune măsuri corespunzătoare care se încadrează în domeniul de aplicare al prezentului acord.

## CAPITOLUL 5

## TAXA DE PARTICIPARE ÎN ANII 2021-2026

## ARTICOLUL 733

## Taxa de participare în anii 2021-2026

Taxa de participare menționată la articolul 714 alineatul (4) are următoarea valoare în anii 2021–2026:

- în 2021: 0,5 %;
- în 2022: 1 %;
- în 2023: 1,5 %;
- în 2024: 2 %;
- în 2025: 2,5 %;
- în 2026: 3 %.

## PARTEA A ȘASEA

## SOLUȚIONAREA LITIGIILOR ȘI DISPOZIȚII ORIZONTALE

## TITLUL I

## SOLUȚIONAREA LITIGIILOR

## CAPITOLUL 1

## DISPOZIȚII GENERALE

## ARTICOLUL 734

## Obiectiv

Obiectivul prezentului titlu este de a stabili un mecanism eficace și eficient de evitare sau soluționare a litigiilor dintre părți legate de interpretarea și aplicarea prezentului acord și a acordurilor de completare, care să permită ajungerea, în măsura posibilului, la o soluție agreată de toate părțile.

## ARTICOLUL 735

## Domeniu de aplicare

- (1) Prezentul titlu se aplică, sub rezerva alineatelor (2), (3), (4) și (5), litigiilor dintre părți referitoare la interpretarea și aplicarea dispozițiilor prezentului acord sau ale oricărui acord de completare („dispozițiile vizate”).
- (2) Dispozițiile vizate includ toate dispozițiile prezentului acord și ale oricărui acord de completare, cu excepția:
- (a) articolului 32 alineatele (1)-(6) și articolului 36;
  - (b) anexei 12;
  - (c) titlului VII din partea a doua rubrica întâi;
  - (d) titlului X din partea a doua rubrica întâi;
  - (e) articolului 355 alineatele (1), (2) și (4), articolului 356 alineatele (1) și (3), capitolului 2 din partea a doua rubrica întâi titlul XI, articolelor 371 și 372, a capitolului 5 din partea a doua rubrica întâi titlul XI și articolului 411 alineatele (4)-(9);

- (f) părții a treia, inclusiv atunci când se aplică în legătură cu situații reglementate de alte dispoziții ale prezentului acord;
  - (g) părții a patra;
  - (h) titlului II din partea a șasea;
  - (i) articolului 782; și
  - (j) a Acordului privind procedurile de securitate pentru schimbul de informații clasificate și protecția acestora;
- (3) Consiliul de parteneriat poate fi sesizat de către o parte în vederea soluționării unui litigiu referitor la obligațiile care decurg din dispozițiile menționate la alineatul (2).
- (4) Articolul 736 se aplică dispozițiilor menționate la alineatul (2) de la prezentul articol.
- (5) În pofida alineatelor (1) și (2), prezentul titlu nu se aplică în cazul litigiilor privind interpretarea și aplicarea dispozițiilor Protocolului privind coordonarea sistemelor de securitate socială sau ale anexelor la acesta în cazuri individuale.



## ARTICOLUL 736

## Exclusivitate

Părțile se angajează să nu aplice pentru soluționarea unui litigiu între ele referitor la interpretarea sau aplicarea dispozițiilor prezentului acord sau a oricărui acord de completare un alt mecanism de soluționare decât cele prevăzute de prezentul acord.

## ARTICOLUL 737

## Alegerea forului în cazul unei obligații substanțial echivalente care decurge din alt acord internațional

(1) Dacă apare un litigiu referitor la o măsură care constituie o presupusă încălcare a unei obligații ce decurge din prezentul acord sau din oricare acord de completare și a unei obligații în mod substanțial echivalente care decurge dintr-un alt acord internațional la care ambele părți au aderat, inclusiv Acordul OMC, partea care solicită măsuri reparatorii alege forul care soluționează litigiul.

(2) Odată ce o parte a ales forul și a inițiat procedurile de soluționare a litigiilor în temeiul prezentului titlu sau al unui alt acord internațional, partea respectivă nu inițiază proceduri de soluționare a litigiilor în temeiul acordului internațional cu privire la măsura menționată la alineatul (1), cu excepția cazului în care forul ales inițial nu pronunță o hotărâre din motive procedurale sau jurisdicționale.

- (3) În sensul prezentului articol:
- (a) se consideră că procedurile de soluționare a litigiilor în temeiul prezentului titlu sunt inițiate prin depunerea de către o parte a unei cereri de constituire a unei instanțe de arbitraj în conformitate cu articolul 739;
  - (b) se consideră că procedurile de soluționare a litigiilor în temeiul Acordului OMC sunt inițiate în momentul depunerii de către o parte a unei cereri de constituire a unei comisii arbitrale, astfel cum se prevede la articolul 6 din Înțelegerea privind regulile și procedurile de soluționare a litigiilor în cadrul OMC; și
  - (c) se consideră că procedurile de soluționare a litigiilor în temeiul oricărui alt acord sunt inițiate dacă sunt inițiate în conformitate cu dispozițiile relevante din acordul respectiv.
- (4) Fără a aduce atingere alineatului (2), nicio dispoziție din prezentul acord ori din vreun act de completare nu împiedică o parte să suspende obligațiile autorizate de Organul de soluționare a litigiilor al OMC sau autorizate în temeiul procedurilor de soluționare a litigiilor prevăzute de un alt acord internațional la care au aderat părțile. Acordul OMC sau orice alt acord internațional încheiat între părți nu trebuie invocat pentru a împiedica o parte să suspende obligațiile care decurg din prezentul titlu.

## CAPITOLUL 2

## PROCEDURĂ

## ARTICOLUL 738

## Consultări

- (1) În cazul în care o parte („partea reclamantă”) consideră că cealaltă parte („partea pârâtă”) a încălcat o obligație care decurge din prezentul acord sau din orice acord de completare, părțile depun eforturi pentru a soluționa problema prin inițierea unor consultări cu bună-credință, cu scopul de a ajunge la o soluție agreată de toate părțile.
- (2) Partea reclamantă poate solicita consultări printr-o cerere scrisă transmisă părții pârâte. Partea reclamantă precizează în cererea sa scrisă motivele cererii, specificând inclusiv care sunt măsurile în cauză și temeiul juridic al cererii, precum și dispozițiile vizate pe care le consideră aplicabile.
- (3) Partea pârâtă răspunde prompt la cerere și, în orice caz, în termen de cel mult 10 zile de la transmiterea acesteia. Consultările au loc în termen de 30 de zile de la data transmiterii cererii fie personal, fie prin orice alte mijloace de comunicare convenite de părți. În cazul în care se desfășoară cu participarea fizică a părților, consultările au loc pe teritoriul părții pârâte, cu excepția cazului în care părțile convin altfel.

(4) Consultările sunt considerate încheiate în termen de 30 de zile de la data transmiterii cererii, cu excepția cazului în care părțile convin să continue consultările.

(5) Consultările cu privire la chestiuni urgente, inclusiv cele privind mărfurile perisabile sau bunurile sau serviciile sezoniere, se organizează în termen de 20 de zile de la data transmiterii cererii. Consultările sunt considerate încheiate în termenul de 20 de zile, cu excepția cazului în care părțile convin să le continue.

(6) Fiecare parte furnizează suficiente informații concrete pentru a permite o analiză exhaustivă a măsurii în cauză, care să abordeze inclusiv modul în care măsura respectivă ar putea afecta aplicarea prezentului acord sau a oricărui acord de completare. Fiecare parte se străduiește să asigure participarea membrilor personalului autorităților sale publice competente care au cunoștințe de specialitate cu privire la chestiunea care face obiectul consultărilor.

(7) Pentru orice litigiu referitor la un alt domeniu decât cel al titlurilor I-VII, al capitolului 4 din titlul VIII, al titlurilor IX-XII din partea a doua rubrica întâi sau al părții a doua rubrica a șasea, la cererea părții reclamante, consultările menționate la alineatul (3) din prezentul articol se desfășoară în cadrul unui comitet specializat sau al Consiliului de parteneriat. Comitetul specializat poate decide în orice moment să sesizeze Consiliul de parteneriat cu privire la această chestiune. De asemenea, Consiliul de parteneriat se poate autosesiza cu privire la această chestiune. Comitetul specializat sau, după caz, Consiliul de parteneriat poate soluționa litigiul prin adoptarea unei decizii. Se aplică termenele menționate la alineatul (3). Locul de desfășurare a reuniunilor este reglementat de regulamentul de procedură al Comitetului specializat sau, după caz, al Consiliului de parteneriat.

(8) Consultările, în special toate informațiile desemnate ca fiind confidențiale și opiniile exprimate de părți în cursul consultărilor, sunt confidențiale și nu aduc atingere drepturilor de care beneficiază părțile în cadrul oricăror proceduri ulterioare.

## ARTICOLUL 739

### Procedura de arbitraj

- (1) Partea reclamantă poate solicita constituirea unei instanțe de arbitraj în cazul în care:
- (a) partea pârâtă nu răspunde la cererea de organizare de consultări în termen de 10 zile de la data transmiterii acesteia;
  - (b) consultările nu au loc în termenele menționate la articolul 738 alineatul (3), (4) sau (5);
  - (c) părțile convin să nu organizeze consultări; sau
  - (d) consultările s-au încheiat fără a se ajunge la o soluție convenită de comun acord.
- (2) Cererea de constituire a instanței de arbitraj se formulează printr-o cerere scrisă adresată părții pârâte. În cererea sa, partea reclamantă specifică în mod explicit care este măsura în cauză și explică de ce măsura respectivă constituie o încălcare a dispozițiilor vizate într-o măsură suficient de detaliată pentru a prezenta cu claritate temeiul juridic al plângerii.

## ARTICOLUL 740

## Constituirea unei instanțe de arbitraj

- (1) O instanță de arbitraj este formată din trei arbitri.
- (2) În termen de cel mult 10 zile de la data transmiterii cererii de constituire a unei instanțe de arbitraj, părțile se consultă în vederea ajungerii la un acord cu privire la componența instanței de arbitraj.
- (3) În cazul în care părțile nu ajung la un acord cu privire la componența instanței de arbitraj în termenul prevăzut la alineatul (2) din prezentul articol, fiecare parte numește un arbitru din sublista stabilită pentru partea respectivă în temeiul articolului 752, în termen de cel mult cinci zile de la data expirării termenului prevăzut la alineatul (2) din prezentul articol. În cazul în care o parte nu numește un arbitru din sublista sa în termenul respectiv, copreședintele Consiliului de parteneriat desemnat de partea reclamantă alege, prin tragere la sorți, în termen de cel mult cinci zile de la expirarea termenului respectiv, un arbitru din sublista părții care nu a desemnat un arbitru. Copreședintele Consiliului de parteneriat desemnat de partea reclamantă poate delega această selecție prin tragerea la sorți a arbitrului.
- (4) În cazul în care părțile nu ajung la un acord cu privire la președintele instanței de arbitraj în termenul prevăzut la alineatul (2) din prezentul articol, copreședintele Consiliului de parteneriat desemnat de partea reclamantă alege prin tragere la sorți președintele, în termen de cel mult cinci zile de la expirarea termenului respectiv, din sublista președinților stabilită în temeiul articolului 752. Copreședintele Consiliului de parteneriat desemnat de partea reclamantă poate delega această selecție prin tragere la sorți a președintelui instanței de arbitraj.

(5) În cazul în care nu a fost stabilită niciuna dintre listele prevăzute la articolul 752 sau acestea nu conțin suficiente nume în momentul alegerii prin tragere la sorți în temeiul alineatului (3) sau (4) din prezentul articol, arbitrii sunt aleși prin tragere la sorți dintre persoanele propuse în mod oficial de către una dintre părți sau de către ambele părți, în conformitate cu anexa 48.

(6) Data constituirii instanței de arbitraj este data la care ultimul dintre cei trei arbitri a notificat părților acceptarea numirii sale în conformitate cu anexa 48.

## ARTICOLUL 741

### Cerințe privind arbitrii

(1) Toți arbitrii:

- (a) trebuie să demonstreze că dețin cunoștințe de specialitate în domeniul dreptului și al comerțului internațional, inclusiv cu privire la aspectele specifice reglementate de titlurile I-VII, de capitolul 4 din titlul VIII, de titlurile IX-XII din partea a doua rubrica întâi sau de partea a doua rubrica a șasea, sau în domeniul dreptului și cu privire la orice alte aspecte reglementate de prezentul acord sau de orice acord de completare, iar, în plus față de acestea, președintele trebuie să demonstreze și că are experiență în ceea ce privește procedurile de soluționare a litigiilor;
- (b) nu sunt afiliați niciuneia dintre părți și nu primesc instrucțiuni din partea niciuneia dintre ele;

- (c) își exercită funcția în nume propriu și nu acceptă instrucțiuni din partea niciunei organizații sau a niciunui guvern în ceea ce privește aspectele legate de litigiu; și
  - (d) îndeplinesc cerințele din anexa 49.
- (2) Toți arbitrii sunt persoane care oferă toate garanțiile de independență, care dețin calificările necesare pentru exercitarea unor înalte funcții judiciare în țările lor respective sau care sunt jurisconșulți a căror competență este larg recunoscută.
- (3) În funcție de obiectul unui anumit litigiu, părțile pot conveni să deroge de la cerințele enumerate la alineatul (1) litera (a).

## ARTICOLUL 742

### Atribuțiile instanței de arbitraj

Instanța de arbitraj:

- (a) evaluează în mod obiectiv chestiunea care i-a fost sesizată, inclusiv elementele concrete ale cazului, aplicabilitatea măsurilor în chestiune și conformitatea lor cu dispozițiile vizate;



- (b) stabilește, în deciziile și hotărârile sale, constatările de fapt și de drept, precum și motivele care stau la baza oricăror constatări și concluzii pe care le formulează; și
- (c) se consultă la intervale regulate cu părțile și oferă oportunități adecvate pentru ajungerea la o soluție agreată de toate părțile.

## ARTICOLUL 743

### Mandat

- (1) Cu excepția cazului în care părțile convin altfel în termen de cel mult cinci zile de la data constituirii instanței de arbitraj, instanței de arbitraj îi revine mandatul:

„de a examina, din perspectiva dispozițiilor relevante ale prezentului acord sau ale unui acord de completare, chestiunea menționată în cererea de constituire a instanței de arbitraj, să formuleze constatări cu privire la conformitatea măsurii în cauză cu dispozițiile menționate la articolul 735 și să pronunțe o hotărâre în conformitate cu articolul 745”.

- (2) În cazul în care convin asupra unui alt mandat decât cel menționat la alineatul (1), părțile notifică instanței de arbitraj mandatul asupra căruia au convenit în termenul menționat la alineatul (1).

## ARTICOLUL 744

## Proceduri urgente

- (1) În cazul în care o parte solicită acest lucru, instanța de arbitraj decide, în termen de cel mult 10 zile de la data constituirii sale, dacă respectivul caz privește o chestiune urgentă.
- (2) În cazuri de urgență, termenele aplicabile prevăzute la articolul 745 sunt fixate la jumătate din termenul prevăzut la articolul respectiv.

## ARTICOLUL 745

## Hotărârea instanței de arbitraj

- (1) Instanța de arbitraj transmite părților un raport intermediar în termen de 100 zile de la data constituirii sale. În cazul în care instanța de arbitraj consideră că acest termen nu poate fi respectat, președintele instanței de arbitraj notifică în scris acest lucru părților, precizând motivele întârzierii și data la care intenționează să prezinte raportul intermediar. Instanța de arbitraj își prezintă raportul intermediar în termen de cel mult 130 de zile de la data constituirii sale, indiferent de circumstanțe.

(2) Fiecare parte poate adresa instanței de arbitraj o cerere scrisă de reexaminare a unor aspecte precise ale raportului intermediar în termen de 14 zile de la publicarea acestuia. O parte poate prezenta observații la solicitarea celeilalte părți în termen de șase zile de la transmiterea cererii în cauză.

(3) În cazul în care nu se prezintă nicio cerere scrisă de reexaminare a unor aspecte precise ale raportului intermediar în termenul menționat la alineatul (2), raportul intermediar devine hotărârea instanței de arbitraj.

(4) Instanța de arbitraj comunică părților hotărârea sa în termen de 130 de zile de la data constituirii sale. Atunci când instanța de arbitraj consideră că termenul respectiv nu poate fi respectat, președintele său notifică în scris acest lucru părților, precizând motivele întârzierii și data la care instanța de arbitraj intenționează să pronunțe hotărârea. Instanța de arbitraj își pronunță hotărârea în termen de cel mult 160 de zile de la data constituirii sale, indiferent de circumstanțe.

(5) Hotărârea include o discuție cu privire la eventualele cereri scrise ale părților referitoare la raportul intermediar și răspunde cu claritate la observațiile părților.

(6) Pentru mai multă certitudine, „hotărârea” sau „hotărârile” menționate la articolele 742, 743 și 753 și la articolul 754 alineatele (1), (3), (4) și (6) se interpretează ca referindu-se și la raportul intermediar al instanței de arbitraj.

## CAPITOLUL 3

## CONFORMARE

## ARTICOLUL 746

## Măsuri de conformare

- (1) În cazul în care în hotărârea sa menționată la articolul 745 alineatul (4), instanța de arbitraj constată că partea pârâtă a încălcat o obligație care decurge din prezentul acord sau din orice acord de completare, partea respectivă ia măsurile necesare pentru a se conforma imediat hotărârii instanței de arbitraj, astfel încât să asigure respectarea dispozițiilor vizate.
- (2) În termen de cel mult 30 de zile de la pronunțarea hotărârii, partea pârâtă notifică părții reclamante măsurile pe care le-a luat sau pe care intenționează să le ia pentru a se conforma.

## ARTICOLUL 747

## Perioadă de timp rezonabilă

- (1) În cazul în care nu este posibilă conformarea imediată, partea pârâtă transmite, în termen de cel mult 30 de zile de la pronunțarea hotărârii menționate la articolul 745 alineatul (4), o notificare părții reclamante cu privire la perioada de timp rezonabilă de care va avea nevoie pentru a se conforma hotărârii menționate la articolul 745 alineatul (4). Părțile depun eforturi pentru a conveni asupra perioadei de timp rezonabile necesare pentru a se conforma.
- (2) În cazul în care părțile nu au ajuns la un acord cu privire la perioada de timp rezonabilă, partea reclamantă poate, cel mai devreme la 20 de zile de la transmiterea notificării menționate la alineatul (1), să solicite în scris instanței de arbitraj inițiale să stabilească o perioadă de timp rezonabilă. Instanța de arbitraj comunică părților decizia sa în termen de 20 de zile de la data transmiterii cererii.
- (3) Partea pârâtă transmite părții reclamante o notificare scrisă cu privire la progresele pe care le-a realizat în vederea conformării sale la hotărârea menționată la articolul 745 alineatul (4) cu cel puțin o lună înainte de expirarea perioadei de timp rezonabile.
- (4) Părțile pot conveni să prelungească perioada de timp rezonabilă.

## ARTICOLUL 748

## Controlul conformării

(1) Cel târziu la data expirării perioadei de timp rezonabile, partea pârâtă transmite o notificare părții reclamante cu privire la orice măsură pe care a adoptat-o pentru a se conforma hotărârii menționate la articolul 745 alineatul (4).

(2) Atunci când părțile consideră că nu au fost întreprinse măsuri în vederea conformării sau că aceste măsuri nu sunt compatibile cu dispozițiile vizate, partea reclamantă poate adresa, în scris, o cerere instanței de arbitraj inițiale, solicitându-i să se pronunțe în această privință. În cererea respectivă se precizează care este măsura în cauză și se explică de ce măsura respectivă constituie o încălcare a dispozițiile vizate într-o măsură suficient de detaliată pentru a prezenta cu claritate temeiul juridic al plângerii. Instanța de arbitraj comunică părților decizia sa în termen de 45 de zile de la data transmiterii cererii.

## ARTICOLUL 749

## Măsuri corective temporare

(1) La cererea părții reclamante și după consultarea acesteia, partea pârâtă prezintă o ofertă de compensație temporară în cazul în care:

- (a) partea pârâtă notifică părții reclamante că nu se poate conforma hotărârii menționate la articolul 745 alineatul (4); sau
- (b) partea pârâtă nu notifică nicio măsură întreprinsă în vederea conformării în termenul menționat la articolul 746 sau înainte de data expirării perioadei de timp rezonabile; sau
- (c) instanța de arbitraj consideră că nu a fost întreprinsă nicio măsură pentru a se asigura conformitatea sau că măsura întreprinsă în acest sens nu este compatibilă cu dispozițiile vizate.

(2) În oricare dintre condițiile menționate la alineatul (1) literele (a), (b) și (c), partea reclamantă poate transmite o notificare scrisă părții pârâte cu privire la intenția sa de a suspenda aplicarea obligațiilor care decurg din dispozițiile vizate în cazul în care:

- (a) partea reclamantă decide să nu transmită o cerere în temeiul alineatului (1); sau

- (b) părțile nu ajung la un acord cu privire la compensația temporară în termen de 20 de zile de la expirarea perioadei de timp rezonabile sau de la pronunțarea deciziei instanței de arbitraj în conformitate cu articolul 748 în cazul în care se transmite o cerere în temeiul alineatului (1) din prezentul articol.

În notificare se precizează nivelul suspendării preconizate a obligațiilor.

- (3) Suspendarea obligațiilor face obiectul următoarelor condiții:
  - (a) obligațiile care decurg din partea a doua rubrica a patra, din Protocolul privind coordonarea sistemelor de securitate socială sau din anexele la acesta sau din partea a cincea nu pot fi suspendate în temeiul prezentului articol;
  - (b) prin derogare de la litera (a), obligațiile care decurg din partea a cincea pot fi suspendate numai în cazul în care hotărârea menționată la articolul 745 alineatul (4) privește interpretarea și punerea în aplicare a părții a cincea;
  - (c) obligațiile care nu decurg din partea a cincea nu pot fi suspendate în cazul în care hotărârea menționată la articolul 745 alineatul (4) privește interpretarea și punerea în aplicare a părții a cincea; și
  - (d) obligațiile care decurg din partea a doua rubrica întâi titlul II în ceea ce privește serviciile financiare nu pot fi suspendate în temeiul prezentului articol, cu excepția cazului în care hotărârea menționată la articolul 745 alineatul (4) privește interpretarea și aplicarea obligațiilor care decurg din partea a doua rubrica întâi titlul II în ceea ce privește serviciile financiare.



- (4) În cazul în care o parte continuă să nu se conformeze unei hotărâri a unei comisii de arbitraj constituite în temeiul unui acord anterior încheiat între părți, cealaltă parte poate suspenda obligațiile care îi revin în temeiul dispozițiilor vizate menționate la articolul 735. Cu excepția condiției de la alineatul (3) litera (a) din prezentul articol, toate normele referitoare la măsurile corective temporare în caz de neconformare și la revizuirea oricăror astfel de măsuri sunt reglementate de acordul anterior.
- (5) Suspendarea obligațiilor nu depășește nivelul echivalent cu anularea sau reducerea avantajelor cauzată de încălcare.
- (6) În cazul în care instanța de arbitraj a constatat încălcarea rubricii întâi sau rubricii a treia din partea a doua, suspendarea poate fi aplicată cu privire la un alt titlu din aceeași rubrică ca cea în care instanța de arbitraj a constatat încălcarea, în special în cazul în care partea reclamantă consideră că suspendarea este eficace în a stimula conformarea.
- (7) În cazul în care instanța de arbitraj a constatat încălcarea părții a doua rubrica a doua:
- (a) partea reclamantă ar trebui mai întâi să încerce să suspende obligațiile care decurg din același titlu ca cel în care instanța de arbitraj a constatat încălcarea;
- (b) în cazul în care partea reclamantă consideră că nu este posibil sau eficient să suspende obligațiile care decurg din același titlu ca cel în care instanța de arbitraj a constatat încălcarea, aceasta poate încerca să suspende obligațiile care decurg din alt titlu al aceleiași rubrici.

(8) În cazul în care instanța de arbitraj a constatat încălcarea rubricii întâi, rubricii a doua, rubricii a treia sau rubricii a cincea din partea a doua și în cazul în care partea reclamantă consideră că nu este posibil sau eficient să suspende obligațiile în cadrul aceleiași rubrici ca cea în care instanța de arbitraj a constatat încălcarea și că circumstanțele sunt suficient de grave, aceasta poate încerca să suspende obligațiile care decurg din alte dispoziții vizate.

(9) În cazul alineatului (7) litera (b) și al alineatului (8), partea reclamantă își motivează decizia.

(10) Partea reclamantă poate suspenda obligațiile în termen de 10 zile de la data transmiterii notificării menționate la alineatul (2), cu excepția cazului în care partea pârâtă a depus o cerere în temeiul alineatului (11).

(11) În cazul în care partea pârâtă consideră că nivelul notificat de suspendare a obligațiilor depășește nivelul echivalent cu anularea sau reducerea avantajelor cauzată de încălcare ori că principiile și procedurile prevăzute la alineatul (7) litera (b), la alineatul (8) sau la alineatul (9) nu au fost respectate, aceasta poate adresa o cerere scrisă instanței de arbitraj inițiale înainte de expirarea termenului de 10 zile prevăzut la alineatul (10), solicitându-i să se pronunțe în această privință. Instanța de arbitraj ia o decizie privind nivelul de suspendare a obligațiilor și o transmite părților în termen de 30 de zile de la data primirii cererii. Obligațiile nu se suspendă până când instanța de arbitraj nu își pronunță decizia. Suspendarea obligațiilor trebuie să fie conformă cu această decizie.

(12) Instanța de arbitraj sesizat în temeiul alineatului (11) nu examinează natura obligațiilor care fac obiectul suspendării, ci stabilește dacă nivelul suspendării depășește nivelul echivalent cu anularea sau reducerea avantajelor cauzată de încălcare. Cu toate acestea, în cazul în care chestiunea supusă arbitrajului include o pretinsă nerespectare a principiilor și procedurilor prevăzute la alineatul (7) litera (b), la alineatul (8) sau la alineatul (9), instanța de arbitraj examinează pretinsa nerespectare. În cazul în care instanța de arbitraj stabilește că aceste principii și proceduri nu au fost respectate, partea reclamantă le aplică în conformitate cu alineatul (7) litera (b), cu alineatul (8) și cu alineatul (9). Părțile acceptă decizia instanței de arbitraj ca fiind definitivă și nu urmăresc inițierea unei a doua proceduri de arbitraj. Prezentul alineat nu amână în niciun caz data de la care partea reclamantă are dreptul să suspende obligațiile în temeiul prezentului articol.

(13) Suspendarea obligațiilor sau a compensației menționate în prezentul articol este temporară și nu se aplică după ce:

- (a) părțile au ajuns la o soluție convenită de comun acord în temeiul articolului 756;
- (b) părțile au convenit că măsura întreprinsă în vederea conformării asigură respectarea de către partea pârâtă a dispozițiilor vizate; sau
- (c) orice măsură întreprinsă în vedere conformării pe care instanța de arbitraj a considerat-o incompatibilă cu dispozițiile vizate a fost retrasă sau modificată astfel încât să se asigure respectarea de către partea pârâtă a dispozițiilor vizate.

## ARTICOLUL 750

Evaluarea măsurilor întreprinse în vederea conformării după adoptarea măsurilor corective  
temporare

(1) Partea pârâtă transmite o notificare părții reclamante cu privire la orice măsură pe care a întreprins-o pentru a se conforma în urma suspendării obligațiilor sau în urma aplicării compensației temporare, după caz. Cu excepția cazurilor menționate la alineatul (2), partea reclamantă încetează suspendarea obligațiilor în termen de 30 de zile de la transmiterea notificării. În cazurile în care a fost aplicată o compensație, cu excepția cazurilor prevăzute la alineatul (2), partea pârâtă poate înceta aplicarea compensației respective în termen de 30 de zile de la data la care a transmis notificarea privind conformarea sa.

(2) În cazul în care, în termen de 30 de zile de la data transmiterii notificării, părțile nu sunt de acord dacă măsura notificată asigură sau nu respectarea de către partea pârâtă a dispozițiilor vizate, partea reclamantă transmite instanței de arbitraj inițiale o cerere scrisă, solicitându-i să se pronunțe în această privință. Instanța de arbitraj comunică părților decizia sa în termen de 46 de zile de la data primirii cererii. În cazul în care instanța de arbitraj constată că măsura întreprinsă în vederea conformării este compatibilă cu dispozițiile vizate, suspendarea obligațiilor sau, după caz, aplicarea compensației ia sfârșit. Atunci când este relevant, nivelul suspendării obligațiilor sau al compensației se ajustează în funcție de decizia instanței de arbitraj.

## CAPITOLUL 4

## DISPOZIȚII PROCEDURALE COMUNE

## ARTICOLUL 751

## Primirea informațiilor

- (1) La cererea unei părți sau din proprie inițiativă, instanța de arbitraj poate cere părților să îi furnizeze informațiile relevante pe care le consideră necesare și adecvate. Părțile răspund prompt și integral la orice solicitare de informații primită din partea instanței de arbitraj.
- (2) La cererea unei părți sau din proprie inițiativă, instanța de arbitraj poate încerca să obțină informațiile pe care le consideră adecvate din orice sursă. Instanța de arbitraj poate, de asemenea, să ceară avizul experților dacă îl consideră necesar, sub rezerva eventualelor clauze și condiții convenite de părți, după caz.
- (3) Instanța de arbitraj ține seama de observațiile *amicus curiae* primite de la persoane fizice ale unei părți sau de la persoane juridice stabilite pe teritoriul unei părți, în conformitate cu anexa 48.
- (4) Toate informațiile obținute de instanța de arbitraj în temeiul prezentului articol sunt puse la dispoziția părților, iar părțile pot prezenta instanței de arbitraj observații cu privire la aceste informații.

## ARTICOLUL 752

## Listele de arbitri

(1) Consiliul de parteneriat stabilește, în termen de cel mult 180 de zile de la data intrării în vigoare a prezentului acord, o listă de persoane care au cunoștințe de specialitate în sectoarele specifice reglementate de prezentul acord sau de acordurile de completare a acestuia și care doresc să fie și sunt în măsură să fie membri ai unei instanțe de arbitraj. Lista cuprinde numele a cel puțin 15 persoane și este alcătuită din trei subliste:

- (a) o sublistă de persoane stabilită pe baza propunerilor Uniunii;
- (b) o sublistă de persoane stabilită pe baza propunerilor Regatului Unit; și
- (c) o sublistă de persoane care nu sunt resortisanți ai niciuneia dintre părți și care vor exercita funcția de președinte al instanței de arbitraj.

Fiecare sublistă este alcătuită din cel puțin cinci persoane. Consiliul de parteneriat se asigură că lista respectivă conține în orice moment acest număr minim de persoane.

(2) Consiliul de parteneriat poate stabili liste suplimentare de persoane care au cunoștințe de specialitate în sectoarele specifice reglementate de prezentul acord sau de acordurile de completare a acestuia. Sub rezerva acordului părților, aceste liste suplimentare pot fi folosite pentru a desemna membrii instanței de arbitraj în conformitate cu procedura prevăzută la articolul 740 alineatele (3) și (5). Listele suplimentare sunt alcătuite din două subliste:

- (a) o sublistă de persoane stabilită pe baza propunerilor Uniunii; și
- (b) o sublistă de persoane stabilită pe baza propunerilor Regatului Unit.

(3) Listele menționate la alineatele (1) și (2) nu cuprind persoane care sunt membri, funcționari sau alți agenți ai instituțiilor Uniunii, ai guvernului unui stat membru sau ai guvernului Regatului Unit.

### ARTICOLUL 753

#### Înlocuirea arbitrilor

În cazul în care, pe durata procedurilor de soluționare a litigiilor inițiate în temeiul prezentului titlu, un arbitru este în imposibilitatea de a participa la respectivele proceduri, se retrage sau trebuie înlocuit deoarece nu îndeplinește cerințele stabilite în Codul de conduită, se aplică procedura prevăzută la articolul 740. Termenul pentru pronunțarea hotărârii sau a deciziei se prelungește cu perioada de timp necesară pentru numirea unui nou arbitru.

## ARTICOLUL 754

## Deciziile și hotărârile instanței de arbitraj

- (1) Deliberările instanței de arbitraj au caracter confidențial. Instanța de arbitraj face tot posibilul pentru ca hotărârile și deciziile pronunțate să fie adoptate prin consens. În cazul în care acest lucru nu este posibil, instanța de arbitraj decide cu majoritate de voturi. În niciun caz nu se fac publice opiniile separate ale arbitrilor.
- (2) Deciziile și hotărârile instanței de arbitraj sunt obligatorii pentru Uniune și pentru Regatul Unit. Acestea nu creează drepturi sau obligații în ceea ce privește persoanele fizice sau juridice.
- (3) Deciziile și hotărârile instanței de arbitraj nu pot extinde sau limita drepturile și obligațiile care le revin părților în temeiul prezentului acord sau al eventualelor acorduri de completare.
- (4) Pentru mai multă certitudine, instanța de arbitraj nu are competența de a stabili legalitatea unei măsuri presupuse a încălca, în temeiul legislației interne a unei părți, prezentul acord sau un acord de completare. Nicio constatare formulată de instanța de arbitraj cu privire la un litigiu între părți nu obligă instanțele naționale ale oricăreia dintre părți să adopte o anumită interpretare a legislației naționale a părții respective.
- (5) Pentru mai multă certitudine, instanțele judecătorești ale fiecărei părți nu au competența de a soluționa litigiile dintre părți în temeiul prezentului acord.



(6) Fiecare parte face publice hotărârile și deciziile instanței de arbitraj, sub rezerva protejării informațiilor confidențiale.

(7) Informațiile transmise de către părți instanței de arbitraj sunt tratate în conformitate cu normele în materie de confidențialitate prevăzute în anexa 48.

## ARTICOLUL 755

### Suspendarea și încetarea procedurilor de arbitraj

La cererea ambelor părți, instanța de arbitraj își suspendă în orice moment activitatea, pentru o perioadă convenită de părți și care nu depășește 12 luni consecutive. Instanța de arbitraj își reia activitatea înainte de încheierea perioadei de suspendare, la cererea scrisă a ambelor părți, sau la sfârșitul perioadei de suspendare, la cererea scrisă a oricăreia dintre părți. Partea solicitantă transmite o notificare celeilalte părți în acest sens. În cazul în care o parte nu solicită reluarea activității instanței de arbitraj la expirarea perioadei de suspendare, autoritatea instanței de arbitraj expiră, iar procedura de soluționare a litigiilor ia sfârșit. În cazul unei suspendări a activității instanței de arbitraj, termenele relevante se prelungesc cu aceeași perioadă de timp cu care a fost suspendată activitatea instanței de arbitraj.

## ARTICOLUL 756

## Soluția convenită de comun acord

- (1) Părțile pot în orice moment să ajungă la o soluție convenită de comun acord cu privire la orice litigiu menționat la articolul 735.
- (2) În cazul în care se ajunge la o soluție convenită de comun acord în cursul procedurii de arbitraj, părțile notifică împreună soluția convenită președintelui instanței de arbitraj. În urma unei astfel de notificări, procedura de arbitraj se încheie.
- (3) Soluția poate fi adoptată printr-o decizie a Consiliului de parteneriat. Soluțiile convenite de comun acord sunt date publicității. Versiunea dată publicității nu poate conține informații pe care oricare dintre părți le-a marcat ca fiind confidențiale.
- (4) Fiecare parte ia măsurile necesare pentru a pune în aplicare, în termenul convenit, soluția convenită de comun acord.
- (5) Cel târziu la data expirării termenului convenit, partea care pune în aplicare soluția informează în scris cealaltă parte cu privire la orice măsuri pe care le-a luat pentru punerea în aplicare a soluției convenite de comun acord.

## ARTICOLUL 757

## Termene

- (1) Toate termenele prevăzute în prezentul titlu se calculează în zile începând din ziua următoare actului la care se referă.
- (2) Orice termen menționat în prezentul titlu poate fi modificat prin acordul reciproc al părților.
- (3) Instanța de arbitraj poate, în orice moment, să propună părților să modifice un termen menționat în prezentul titlu, precizând motivele care stau la baza propunerii.

## ARTICOLUL 758

## Cheltuieli

- (1) Fiecare parte își suportă propriile cheltuieli generate de participarea la procedura de arbitraj.
- (2) Părțile suportă împreună și în mod egal cheltuielile generate de aspectele organizatorice, inclusiv cele pentru acoperirea remunerației și a cheltuielilor membrilor instanței de arbitraj. Remunerația arbitrilor se stabilește în conformitate cu anexa 48.

## ARTICOLUL 759

## Anexe

- (1) Procedurile de soluționare a litigiilor prevăzute în prezentul titlu sunt reglementate de regulamentul de procedură prevăzut în anexa 48 și se desfășoară în conformitate cu anexa 49.
- (2) Consiliul de parteneriat poate modifica anexele 48 și 49.

## CAPITOLUL 5

## DISPOZIȚII SPECIFICE PRIVIND MĂSURILE UNILATERALE

## ARTICOLUL 760

## Proceduri speciale pentru măsurile de remediere și reechilibrare

- (1) În sensul articolului 374 și al articolului 411 alineatele (2) și (3), prezentul titlu se aplică cu modificările prevăzute în prezentul articol.

(2) Prin derogare de la articolul 740 și de la anexa 48, în cazul în care părțile nu ajung la un acord cu privire la componența instanței de arbitraj în termen de două zile, copreședintele Consiliului de parteneriat al părții reclamante selectează, prin tragere la sorți, cel mult în termen de o zi de la expirarea termenului de două zile, un arbitru din sublista fiecărei părți și președintele instanței de arbitraj din sublista președinților stabilită în temeiul articolului 752. Copreședintele Consiliului de parteneriat desemnat de partea reclamantă poate delega această selecție prin tragere la sorți a arbitrului sau a președintelui. Fiecare persoană astfel desemnată confirmă ambelor părți disponibilitatea sa, în termen de două zile de la data la care a fost informată cu privire la numirea sa. Reuniunea de organizare menționată la punctul 10 din anexa 48 are loc în termen de două zile de la constituirea instanței de arbitraj.

(3) Prin derogare de la punctul 11 din anexa 48, partea reclamantă își transmite memoriul în termen de cel mult șapte zile de la data constituirii instanței de arbitraj. Partea pârâtă își transmite memoriul în termen de cel mult șapte zile de la data transmiterii memoriului părții reclamante. Instanța de arbitraj ajustează orice alte termene relevante ale procedurii de soluționare a litigiilor, dacă este cazul, pentru a asigura transmiterea la timp a raportului.

(4) Articolul 745 nu se aplică, iar trimiterile la hotărâre din prezentul titlu se interpretează ca trimiteri la hotărârea menționată la articolul 374 alineatul (10) sau la articolul 411 alineatul (3) litera (c).

(5) Prin derogare de la articolul 748 alineatul (2), instanța de arbitraj comunică părților decizia sa în termen de 30 de zile de la data transmiterii cererii.

## ARTICOLUL 761

Suspendarea obligațiilor în sensul articolului 374 alineatul (12), al articolului 501 alineatul (5) și al articolului 506 alineatul (7)

(1) Nivelul de suspendare a obligațiilor nu depășește nivelul echivalent cu anularea sau reducerea avantajelor în temeiul prezentului acord sau al unui acord de completare care este cauzată în mod direct de măsurile de remediere sau compensatorii de la data intrării în vigoare a măsurilor de remediere sau compensatorii până la data pronunțării hotărârii arbitrale.

(2) Nivelul de suspendare a obligațiilor solicitat de partea reclamantă și stabilirea nivelului de suspendare a obligațiilor de către instanța de arbitraj nu se bazează nu pe afirmații, speculații sau posibilități îndepărtate, ci pe fapte care demonstrează că anularea sau reducerea avantajelor rezultă direct din aplicarea măsurii de remediere sau compensatorii și afectează anumite bunuri, prestatori de servicii, investitori sau alți actori economici.

(3) Nivelul avantajelor anulate sau reduse solicitat de partea reclamantă sau stabilit de instanța de arbitraj:

- (a) nu include daune-interese cu caracter punitiv, dobânzi sau pierderi ipotetice de profit sau de oportunități de afaceri;
- (b) se reduce cu orice rambursare prealabilă pentru taxe, despăgubire pentru daunele-interese sau alte forme de compensare de care au beneficiat deja operatorii în cauză sau partea în cauză; și

- (c) nu include contribuția la anularea sau reducerea avantajelor care rezultă din acțiuni sau omisiuni realizate în mod intenționat sau din neglijență de partea în cauză sau de orice persoană ori entitate cu privire la care se solicită măsuri reparatorii în urma suspendării preconizate a obligațiilor.

## ARTICOLUL 762

Condiții aplicabile măsurilor de reechilibrare, de remediere, compensatorii și de salvagardare

În cazul în care o parte adoptă o măsură în temeiul articolului 374, al articolului 411, al articolului 469, al articolului 501, al articolului 506 sau al articolului 773, măsura respectivă se aplică numai dispozițiilor reglementate în sensul articolului 735 și respectă, *mutatis mutandis*, condițiile prevăzute la articolul 749 alineatul (3).

## TITLUL II

## BAZA COOPERĂRII

## ARTICOLUL 763

## Democrația, statul de drept și drepturile omului

- (1) Părțile continuă să susțină valorile și principiile comune ale democrației, statului de drept și respectării drepturilor omului care stau la baza politicilor lor interne și internaționale. În acest sens, părțile își reafirmă aderarea la Declarația Universală a Drepturilor Omului și la tratatele internaționale relevante privind drepturile omului la care sunt părți.
- (2) Părțile promovează aceste valori și principii comune în cadrul forurilor internaționale. Părțile cooperează pentru promovarea acestor valori și principii, inclusiv cu țări terțe sau în țări terțe.



## ARTICOLUL 764

## Combaterea schimbărilor climatice

(1) Părțile consideră că schimbările climatice reprezintă o amenințare existențială la adresa umanității și își reiterează angajamentul de a consolida răspunsul la nivel mondial la această amenințare. Combaterea schimbărilor climatice cauzate de om, astfel cum a fost definită în cadrul procesului Convenției-cadru a Națiunilor Unite asupra schimbărilor climatice (CCONUSC) și, în special, în Acordul de la Paris adoptat de Conferința părților la Convenția-cadru a Națiunilor Unite asupra schimbărilor climatice în cadrul celei de a 21-a sesiuni („Acordul de la Paris”), inspiră politicile interne și externe ale Uniunii și ale Regatului Unit. Prin urmare, fiecare parte respectă Acordul de la Paris și procesul instituit de CCONUSC și se abține de la acțiuni sau omisiuni care ar contraveni în mod semnificativ obiectului și scopului Acordului de la Paris.

(2) Părțile promovează acțiunile de combatere a schimbărilor climatice în cadrul forurilor internaționale, inclusiv prin inițierea de dialoguri cu alte țări și regiuni pentru ca acestea să dea dovadă de mai multă ambiție în ceea ce privește reducerea emisiilor de gaze cu efect de seră.

## ARTICOLUL 765

## Combaterea proliferării armelor de distrugere în masă

- (1) Părțile consideră că proliferarea armelor de distrugere în masă („ADM”) și a vectorilor acestora, atât către actorii statali, cât și către cei nestatali reprezintă una dintre cele mai grave amenințări la adresa stabilității și a securității internaționale. Prin urmare, părțile convin să coopereze și să contribuie la combaterea proliferării armelor de distrugere în masă și a vectorilor acestora prin respectarea deplină și punerea în aplicare la nivel național a obligațiilor existente în temeiul tratatelor și acordurilor internaționale privind dezarmarea și neproliferarea și a altor obligații internaționale relevante.
- (2) Părțile convin, de asemenea, să coopereze și să contribuie la combaterea proliferării armelor de distrugere în masă și a vectorilor acestora prin:
- (a) luarea de măsuri în vederea semnării sau ratificării tuturor celorlalte instrumente internaționale relevante ori aderării la acestea, după caz, și în vederea punerii lor în aplicare în totalitate; și
  - (b) stabilirea unui sistem eficace de control al exporturilor naționale, care să controleze atât exporturile, cât și tranzitul bunurilor legate de ADM, inclusiv un control al utilizării finale a tehnologiilor cu dublă utilizare legată de ADM, și care să prevadă sancțiuni eficace în cazul încălcării controalelor exporturilor.
- (3) Părțile convin să stabilească un dialog periodic cu privire la aceste chestiuni.

## ARTICOLUL 766

## Armele de calibrul mic și armamentul ușor și alte arme convenționale

- (1) Părțile recunosc că fabricarea, transferul și circulația ilicite de arme de calibrul mic și armament ușor (denumite în continuare „SALW”), inclusiv muniția aferentă, precum și acumularea în exces a acestora, gestionarea lor necorespunzătoare, stocurile securizate în mod neadecvat și răspândirea necontrolată a acestor arme reprezintă în continuare o amenințare gravă la adresa păcii și a securității internaționale.
- (2) Părțile convin să respecte și să pună în aplicare pe deplin obligațiile care le revin în ceea ce privește combaterea comerțului ilicit cu SALW, inclusiv cu muniția aferentă, în temeiul acordurilor internaționale în vigoare și al rezoluțiilor Consiliului de Securitate al ONU, precum și angajamentele care le revin în cadrul altor instrumente internaționale aplicabile în acest domeniu, precum Programul de acțiune al ONU pentru prevenirea, combaterea și eradicarea comerțului ilicit cu SALW sub toate aspectele sale.
- (3) Părțile recunosc importanța sistemelor de control intern pentru transferurile de arme convenționale, în conformitate cu standardele internaționale existente. Părțile recunosc importanța aplicării acestor controale într-un mod responsabil, pentru a contribui astfel la pacea, securitatea și stabilitatea internațională și regională, la reducerea suferinței umane, precum și la prevenirea deturnării armelor convenționale.
- (4) Părțile se angajează în acest sens să pună în aplicare pe deplin Tratatul privind comerțul cu arme și să coopereze în cadrul tratatului, inclusiv în ceea ce privește promovarea universalizării și a punerii în aplicare pe deplin a tratatului de către toate statele membre ale ONU.

(5) Părțile convin, așadar, să coopereze în eforturile lor de reglementare sau de îmbunătățire a reglementării comerțului internațional cu arme convenționale și de prevenire, combatere și eradicare a comerțului ilicit cu arme.

(6) Părțile convin să stabilească un dialog periodic cu privire la aceste chestiuni.

#### ARTICOLUL 767

##### Cele mai grave infracțiuni care preocupă comunitatea internațională

(1) Părțile reafirmă că cele mai grave infracțiuni care preocupă ansamblul comunității internaționale nu trebuie să rămână nepedepsite și că urmărirea lor penală trebuie să fie asigurată prin adoptarea de măsuri la nivel național și prin consolidarea cooperării internaționale, inclusiv cu Curtea Penală Internațională. Părțile convin să sprijine pe deplin universalitatea și integritatea Statutului de la Roma al Curții Penale Internaționale și a instrumentelor referitoare la acesta.

(2) Părțile convin să stabilească un dialog periodic cu privire la aceste chestiuni.

## ARTICOLUL 768

## Combaterea terorismului

(1) Părțile cooperează la nivel bilateral, regional și internațional pentru a preveni și a combate actele de terorism sub toate formele și manifestările sale, în conformitate cu dreptul internațional aplicabil, inclusiv, după caz, cu acordurile internaționale legate de combaterea terorismului, cu dreptul internațional umanitar și cu dreptul internațional al drepturilor omului, precum și cu principiile prevăzute în Carta Organizației Națiunilor Unite.

(2) Părțile își consolidează cooperarea în materie de combatere a terorismului, inclusiv prevenirea și combaterea extremismului violent și a finanțării terorismului, cu scopul de a promova interesele lor comune în materie de securitate, ținând seama de Strategia globală a Organizației Națiunilor Unite de combatere a terorismului și de rezoluțiile relevante ale Consiliului de Securitate al Organizației Națiunilor Unite, fără a aduce atingere cooperării în materie de asigurare a respectării legii și cooperării judiciare în materie penală și schimburilor de informații.

(3) Părțile convin să instituie un dialog periodic cu privire la aceste chestiuni. Acest dialog va urmări, printre altele, să promoveze și să faciliteze:

- (a) schimbul de evaluări privind amenințarea teroristă;
- (b) schimbul de bune practici și de cunoștințe de specialitate privind combaterea terorismului;

- (c) cooperarea operațională și schimbul de informații; și
- (d) schimburi privind cooperarea în cadrul organizațiilor multilaterale.

## ARTICOLUL 769

### Protecția datelor cu caracter personal

- (1) Părțile își afirmă angajamentul de a asigura un nivel ridicat de protecție a datelor cu caracter personal. Acestea depun eforturi pentru a colabora în vederea promovării unor standarde internaționale ridicate în acest domeniu.
- (2) Părțile recunosc că persoanele au dreptul la protecția datelor lor cu caracter personal și a vieții lor private și că aplicarea unor standarde înalte în această privință contribuie la încrederea în economia digitală și la dezvoltarea comerțului, fiind totodată un factor favorizant esențial pentru cooperarea eficace în materie de asigurare a respectării legii. În acest scop, părțile se angajează să respecte, fiecare în cadrul actelor lor cu putere de lege și al normelor lor administrative, angajamentele pe care și le-au asumat în cadrul prezentului acord în legătură cu acest drept.
- (3) Părțile cooperează la nivel bilateral și multilateral, cu respectarea actelor lor cu putere de lege și a normelor lor administrative. Această cooperare poate include dialogul, schimbul de cunoștințe de specialitate și cooperarea în materie de aplicare a legii, după caz, în ceea ce privește protecția datelor cu caracter personal.

(4) În cazul în care prezentul acord sau orice acord de completare prevede transferul de date cu caracter personal, acest transfer se efectuează în conformitate cu normele privind transferurile internaționale de date cu caracter personal ale părții care efectuează transferul. Pentru mai multă certitudine, prezentul alineat nu aduce atingere aplicării niciunei dispoziții specifice din prezentul acord referitoare la transferul de date cu caracter personal, în special articolului 202 și articolului 525 și nici titlului I din partea a șasea. Atunci când este necesar, fiecare parte va depune toate eforturile, respectând totodată normele sale privind transferurile internaționale de date cu caracter personal, pentru a stabili garanțiile necesare pentru transferul de date cu caracter personal, ținând seama de orice recomandări ale Consiliului de parteneriat formulate în temeiul articolului 7 alineatul (4) litera (h).

#### ARTICOLUL 770

Cooperarea la nivel mondial cu privire la chestiuni de interes economic, social și de mediu comun

(1) Părțile recunosc importanța cooperării la nivel mondial pentru abordarea chestiunilor de interes economic, social și de mediu comun. În cazul în care este în interesul lor reciproc, părțile promovează soluții multilaterale la problemele comune.

(2) Păstrându-și autonomia decizională și fără a aduce atingere altor dispoziții ale prezentului acord sau ale oricărui acord de completare, părțile depun eforturi să coopereze cu privire la chestiunile globale curente și emergente de interes comun, cum ar fi pacea și securitatea, schimbările climatice, dezvoltarea durabilă, poluarea transfrontalieră, protecția mediului, digitalizarea, sănătatea publică și protecția consumatorilor, fiscalitatea, stabilitatea financiară și schimburile comerciale și investițiile libere și echitabile. În acest scop, părțile depun eforturi pentru a menține un dialog constant și eficace și își coordonează pozițiile în cadrul organizațiilor și forurilor multilaterale la care participă, cum ar fi Organizația Națiunilor Unite, Grupul celor șapte (G-7) și Grupul celor douăzeci (G-20), Organizația pentru Cooperare și Dezvoltare Economică, Fondul Monetar Internațional, Banca Mondială și Organizația Mondială a Comerțului.

#### ARTICOLUL 771

##### Elemente esențiale

Articolul 763 alineatul (1), articolul 764 alineatul (1) și articolul 765 alineatul (1) constituie elemente esențiale ale parteneriatului stabilit prin prezentul acord și prin eventualele acorduri de completare.



## TITLUL III

## ÎNDEPLINIREA OBLIGAȚIILOR ȘI MĂSURI DE SALVGARDARE

## ARTICOLUL 772

## Îndeplinirea obligațiilor descrise ca elemente esențiale

- (1) În cazul în care oricare dintre părți consideră că cealaltă parte nu și-a îndeplinit în mod grav și substanțial oricare dintre obligațiile descrise ca elemente esențiale la articolul 771, aceasta poate decide să denunțe sau să suspende, integral sau în parte, aplicarea prezentului acord sau a oricărui acord de completare.
- (2) Înainte de a face acest lucru, partea care invocă aplicarea prezentului articol solicită Consiliului de parteneriat să se reunească imediat în vederea găsirii în timp util a unei soluții reciproc acceptabile. În cazul în care nu se ajunge la o soluție reciproc acceptabilă în termen de 30 de zile de la data solicitării adresate Consiliului de parteneriat, partea în cauză poate lua măsurile menționate la alineatul (1).
- (3) Măsurile menționate la alineatul (1) sunt luate cu respectarea deplină a dreptului internațional și sunt proporționale. Se acordă prioritate măsurilor care afectează cel mai puțin funcționarea prezentului acord și a eventualelor acorduri de completare.

(4) Părțile consideră că, pentru ca o situație să constituie o încălcare gravă și substanțială a oricăreia dintre obligațiile descrise ca elemente esențiale la articolul 771, gravitatea și natura acesteia ar trebui să fie excepționale și să amenințe pacea și securitatea sau să aibă repercusiuni internaționale. Pentru o mai mare certitudine, o acțiune sau o omisiune care contravine în mod semnificativ obiectului și scopului Acordului de la Paris este considerată întotdeauna o încălcare gravă și substanțială în sensul prezentului articol.

## ARTICOLUL 773

### Măsuri de salvagardare

(1) În cazul în care apar dificultăți economice, societale sau de mediu grave la nivelul unui sector sau al unei regiuni, inclusiv cu privire la activitățile de pescuit și la comunitățile costiere dependente de pescuit, care ar putea avea un caracter persistent, partea în cauză poate lua în mod unilateral măsuri de salvagardare corespunzătoare. Domeniul de aplicare și durata acestor măsuri de salvagardare sunt limitate la ceea ce este strict necesar pentru remedierea situației. Se acordă prioritate măsurilor care afectează cel mai puțin funcționarea prezentului acord.

(2) Partea în cauză notifică fără întârziere o astfel de situație celeilalte părți prin intermediul Consiliului de parteneriat și îi furnizează toate informațiile relevante. Părțile inițiază imediat consultări în cadrul Consiliului de parteneriat pentru a găsi o soluție reciproc acceptabilă.

(3) Partea în cauză nu poate lua măsuri de salvagardare decât după scurgerea unei perioade de o lună de la data notificării menționate la alineatul (2), cu excepția cazului în care părțile au încheiat în comun procedura de consultare prevăzută la alineatul (2) înainte de expirarea termenului menționat. Atunci când circumstanțe excepționale, care necesită o acțiune imediată, exclud o examinare prealabilă, partea în cauză poate aplica imediat măsurile de salvagardare strict necesare pentru remedierea situației.

Partea în cauză notifică fără întârziere Consiliului de parteneriat măsurile luate și furnizează toate informațiile relevante.

(4) În cazul în care o măsură de salvagardare adoptată de partea în cauză creează un dezechilibru între drepturile și obligațiile care decurg din prezentul acord sau din orice acord de completare, cealaltă parte poate lua măsurile de reechilibrare proporționale care sunt strict necesare pentru remedierea dezechilibrului. Se acordă prioritate măsurilor care afectează cel mai puțin funcționarea prezentului acord. Alineatele (2)-(4) se aplică *mutatis mutandis* acestor măsuri de reechilibrare.

(5) Oricare dintre părți poate, fără a recurge în prealabil la consultări în temeiul articolului 738, să inițieze procedura de arbitraj menționată la articolul 739 pentru a contesta o măsură adoptată de cealaltă parte în aplicarea alineatelor (1)-(5) din prezentul articol.

(6) Măsurile de salvagardare menționate la alineatul (1) și măsurile de reechilibrare menționate la alineatul (5) pot fi adoptate, de asemenea, în legătură cu un acord de completare, cu excepția cazului în care se prevede altfel în acordul de completare respectiv.

## PARTEA A ȘAPTEA

## DISPOZIȚII FINALE

## ARTICOLUL 774

## Domeniul de aplicare teritorială

- (1) Presentul acord se aplică:
  - (a) teritoriilor cărora li se aplică TUE, TFUE și Tratatul de instituire a Comunității Europene a Energiei Atomice, în condițiile prevăzute de aceste tratate; și
  - (b) teritoriului Regatului Unit.
- (2) Presentul acord se aplică, de asemenea, Domeniului Guernsey, Domeniului Jersey și Insulei Man în măsura stabilită în partea a doua rubrica a cincea și la articolul 520.
- (3) Presentul acord nu se aplică Gibraltarului și nici nu are efecte în acest teritoriu.

(4) Prezentul acord nu se aplică teritoriilor de peste mări care au relații speciale cu Regatul Unit: Anguilla; Bermuda; Teritoriul Antarctic Britanic; Teritoriile britanice din Oceanul Indian; Insulele Virgine Britanice; Insulele Cayman; Insulele Falkland; Montserrat; Insulele Pitcairn, Henderson, Ducie și Oeno; Sfânta Elena, Ascension și Tristan da Cunha; Georgia de Sud și Insulele Sandwich de Sud; și Insulele Turks și Caicos.

#### ARTICOLUL 775

##### Relația cu alte acorduri

Prezentul acord și eventualele acorduri de completare se aplică fără a aduce atingere vreunui acord bilateral anterior încheiat între Regatul Unit, pe de o parte, și Uniune și Comunitatea Europeană a Energiei Atomice, pe de altă parte. Părțile își reafirmă obligațiile de a pune în aplicare orice astfel de acord.

#### ARTICOLUL 776

##### Revizuire

Părțile revizuiesc în comun executarea prezentului acord și a eventualelor acorduri de completare și orice aspecte conexe la cinci ani de la intrarea în vigoare a prezentului acord și, ulterior, la fiecare cinci ani.

## ARTICOLUL 777

## Informații clasificate și informații sensibile neclasificate

Nicio dispoziție din prezentul acord sau din eventualele acorduri de completare nu poate fi interpretată ca impunând unei părți obligația de a pune la dispoziție informații clasificate.

Informațiile sau materialele clasificate furnizate sau comunicate în cadrul schimbului de informații care are loc între părți în temeiul prezentului acord sau al oricărui acord de completare sunt gestionate și protejate în conformitate cu Acordul privind procedurile de securitate pentru schimbul și protecția informațiilor clasificate și cu orice acord de punere în aplicare încheiat în temeiul acestuia.

Părțile convin asupra unor instrucțiuni în materie de gestionare a informațiilor pentru a asigura protecția informațiilor sensibile neclasificate care fac obiectul schimbului de informații.

## ARTICOLUL 778

## Părțile integrante ale prezentului acord

(1) Protocoalele, anexele, apendicele și notele de subsol la prezentul acord fac parte integrantă din prezentul acord.

- (2) Fiecare dintre anexele la prezentul acord, inclusiv apendicele la acesta, face parte integrantă din secțiunea, capitolul, titlul, rubrica sau protocolul care face trimitere la anexa respectivă sau la care se face trimitere în anexa respectivă. Pentru mai multă certitudine:
- (a) anexa 1 face parte integrantă din partea întâi titlul III;
  - (b) anexele 2, 3, 4, 5, 6, 7, 8 și 9 fac parte integrantă din partea a doua rubrica întâi titlul I capitolul 2;
  - (c) anexa 10 face parte integrantă din partea a doua rubrica întâi titlul I capitolul 3;
  - (d) anexele 11, 12, 13, 14, 15, 16 și 17 fac parte integrantă din partea a doua rubrica întâi titlul I capitolul 4;
  - (e) anexa 18 face parte integrantă din partea a doua rubrica întâi titlul I capitolul 5;
  - (f) anexele 19, 20, 21, 22, 23 și 24 fac parte integrantă din partea a doua rubrica întâi titlul II;
  - (g) anexa 25 face parte integrantă din partea a doua rubrica întâi titlul VI;
  - (h) anexele 26, 27, 28 și 29 fac parte integrantă din partea a doua rubrica întâi titlul VIII;

- (i) anexa 27 face parte integrantă din partea a doua rubrica întâi titlul XI;
- (j) anexa 30 și orice anexă adoptată în conformitate cu articolul 454 fac parte integrantă din partea a doua rubrica a doua titlul II;
- (k) anexa 31 face parte integrantă din partea a doua rubrica a treia titlul I;
- (l) anexele 32, 33 și 34 fac parte integrantă din partea a doua rubrica a treia titlul II;
- (m) anexele 35, 36, 37 și 38 fac parte integrantă din partea a doua rubrica a cincea;
- (n) anexa 39 face parte integrantă din partea a treia titlul II;
- (o) anexa 40 face parte integrantă din partea a treia titlul III;
- (p) anexa 41 face parte integrantă din partea a treia titlul V;
- (q) anexa 42 face parte integrantă din partea a treia titlul VI;
- (r) anexa 43 face parte integrantă din partea a treia titlul VII;
- (s) anexa 44 face parte integrantă din partea a treia titlul IX;
- (t) anexa 45 face parte integrantă din partea a treia titlul III, titlul VII și titlul XI;



- (u) anexa 46 face parte integrantă din partea a treia titlul XI;
- (v) anexa 47 face parte integrantă din partea a cincea capitolul 1 secțiunea 2;
- (w) anexele 48 și 49 fac parte integrantă din partea a șasea titlul I;
- (x) anexa la Protocolul privind cooperarea administrativă și combaterea fraudelor în domeniul taxei pe valoarea adăugată și privind asistența reciprocă în materie de recuperare a creanțelor legate de taxe și impozite face parte integrantă din Protocolul privind cooperarea administrativă și combaterea fraudelor în domeniul taxei pe valoarea adăugată și privind asistența reciprocă în materie de recuperare a creanțelor legate de taxe și impozite;
- (y) Anexele SSC-1, SSC-2, SSC-3, SSC-4, SSC-5, SSC-6, SSC-7 și SSC-8 și apendicele lor fac parte integrantă din Protocolul privind coordonarea sistemelor de securitate socială.

#### ARTICOLUL 779

##### Denunțare

Oricare dintre părți poate denunța prezentul acord printr-o notificare scrisă transmisă pe cale diplomatică. Prezentul acord și orice acord de completare a acestuia încetează să mai fie în vigoare în prima zi a celei de a douăsprezecea luni de la data notificării.

## ARTICOLUL 780

## Texte autentice

Prezentul acord se întocmește în dublu exemplar în limbile bulgară, cehă, croată, daneză, engleză, estonă, finlandeză, franceză, germană, greacă, italiană, letonă, lituaniană, maghiară, malteză, olandeză, polonă, portugheză, română, slovacă, slovenă, spaniolă și suedeză. Până la 30 aprilie 2021, toate versiunile lingvistice ale acordului fac obiectul unei revizuri juridico-lingvistice finale. În pofida tezei anterioare, procesul de revizuire juridico-lingvistică finală a versiunii în limba engleză a acordului este finalizat cel târziu până la data menționată la articolul 783 alineatul (1), în cazul în care data respectivă este anterioară datei de 30 aprilie 2021.

Versiunile lingvistice care rezultă din revizuirea juridico-lingvistică finală menționată mai sus înlocuiesc *ab initio* versiunile semnate ale acordului și sunt stabilite ca fiind autentice și definitive printr-un schimb de note diplomatice între părți.

## ARTICOLUL 781

## Viitoare aderări la Uniune

- (1) Uniunea notifică Regatului Unit orice nouă cerere de aderare a unei țări terțe la Uniune.
- (2) În cursul negocierilor dintre Uniune și o țară terță cu privire la aderarea țării respective la Uniune<sup>1</sup>, Uniunea depune eforturi pentru:
  - (a) ca, la cererea Regatului Unit și, în măsura posibilului, să furnizeze orice informații referitoare la orice aspect reglementat de prezentul acord și orice acord de completare; și
  - (b) a ține seama de orice preocupări exprimate de Regatul Unit.
- (3) Consiliul de parteneriat examinează orice efecte ale aderării unei țări terțe la Uniune asupra prezentului acord și asupra oricărui acord de completare cu suficient timp înainte de data aderării.
- (4) În măsura în care este necesar, înainte de intrarea în vigoare a acordului de aderare a unei țări terțe la Uniune, Regatul Unit și Uniunea:
  - (a) modifică prezentul acord sau orice acord de completare,

---

<sup>1</sup> Pentru mai multă certitudine, alineatele (2)-(9) se aplică în ceea ce privește negocierile dintre Uniune și o țară terță în vederea aderării la Uniune care au loc după intrarea în vigoare a prezentului acord, fără a aduce atingere faptului că a avut loc o cerere de aderare înainte de intrarea în vigoare a prezentului acord.

- (b) introduc printr-o decizie a Consiliului de parteneriat orice alte ajustări necesare sau dispoziții tranzitorii referitoare la prezentul acord sau la eventualele acorduri de completare; sau
- (c) decid în cadrul Consiliului de parteneriat dacă:
- (i) să aplice articolul 492 resortisanților țării terțe respective; sau
  - (ii) să stabilească dispoziții tranzitorii în ceea ce privește articolul 492 în ceea ce privește țara terță respectivă și resortisanții acesteia, odată ce aceasta aderă la Uniune.
- (5) În absența unei decizii în temeiul alineatului (4) litera (c) punctul (i) sau (ii) din prezentul articol până la intrarea în vigoare a acordului privind aderarea țării terțe în cauză la Uniune, articolul 492 nu se aplică resortisanților țării terțe respective.
- (6) În cazul în care Consiliul de parteneriat stabilește dispozițiile tranzitorii menționate la alineatul (4) litera (c) punctul (ii), acesta precizează durata de aplicare a acestora. Consiliul de parteneriat poate prelungi durata de aplicare a acestor dispoziții tranzitorii.
- (7) Înainte de expirarea dispozițiilor tranzitorii menționate la alineatul (4) litera (c) punctul (ii) din prezentul articol, Consiliul de parteneriat decide dacă să aplice articolul 492 resortisanților țării terțe respective din momentul în care nu se mai aplică dispozițiile tranzitorii. În absența unei astfel de decizii, articolul 492 nu se aplică resortisanților țării terțe respective de la încheierea dispozițiilor tranzitorii.

(8) Alineatul (4) litera (c) și alineatele (5)-(7) nu aduc atingere prerogativelor Uniunii în temeiul legislației sale interne.

(9) Pentru mai multă certitudine, fără a aduce atingere alineatului (4) litera (c) și alineatelor (5)-(7), prezentul acord se aplică în ceea ce privește un nou stat membru al Uniunii de la data aderării noului stat membru la Uniune.

## ARTICOLUL 782

### Dispoziție provizorie privind transmiterea datelor cu caracter personal către Regatul Unit

(1) Pe durata perioadei specificate, transmiterea datelor cu caracter personal din Uniune către Regatul Unit nu se consideră un transfer către o țară terță în temeiul dreptului Uniunii, cu condiția să se aplice legislația Regatului Unit privind protecția datelor la 31 decembrie 2020, astfel cum este salvată și încorporată în dreptul Regatului Unit prin European Union (*Withdrawal*) Act 2018 [Legea din 2018 privind Uniunea Europeană (retragere)] și astfel cum a fost modificată prin *Data Protection, Privacy and Electronic Communications (Amendments etc) (EU Exit) Regulations* 2019 (SI 2019/419)<sup>1</sup> [Regulamentele din 2019 privind protecția datelor, a vieții private și comunicațiile electronice (modificări etc.) (ieșirea din UE)] (denumit în continuare „regimul aplicabil în materie de protecție a datelor”) și cu condiția ca Regatul Unit să nu exercite competențele desemnate fără acordul Uniunii în cadrul Consiliului de parteneriat.

---

<sup>1</sup> Astfel cum a fost modificat prin Regulamentul din 2020 privind protecția datelor, a vieții private și comunicațiile electronice (modificări etc.) (ieșirea din UE) (SI 2019/419).

(2) Sub rezerva alineatelor (3)-(11), alineatul (1) se aplică, de asemenea, transferurilor de date cu caracter personal din Islanda, Principatul Liechtenstein și Regatul Norvegiei către Regatul Unit în cursul perioadei specificate, realizate în temeiul dreptului Uniunii, astfel cum este aplicat în statele respective prin Acordul privind Spațiul Economic European încheiat la Porto la 2 mai 1992, atât timp cât alineatul (1) se aplică transferurilor de date cu caracter personal din Uniune către Regatul Unit, cu condiția ca respectivele state să notifice în scris ambelor părți acceptarea lor expresă de a aplica această dispoziție.

(3) În sensul prezentului articol, „competențe desemnate” înseamnă competențele:

- (a) de a adopta reglementări în temeiul articolelor 17A, 17C și 74A din Legea Regatului Unit privind protecția datelor din 2018;
- (b) de a emite un nou document care să specifice clauzele standard de protecție a datelor în temeiul articolului 119A din Legea Regatului Unit privind protecția datelor din 2018;
- (c) de a aproba un nou proiect de cod de conduită în temeiul articolului 40 alineatul (5) din Regulamentul general privind protecția datelor al Regatului Unit (denumit în continuare „RGPD al Regatului Unit”), altul decât un cod de conduită care nu poate fi invocat pentru a oferi garanții adecvate pentru transferurile de date cu caracter personal către o țară terță în temeiul articolului 46 alineatul (2) litera (e) din RGPD al Regatului Unit;
- (d) de a aproba noi mecanisme de certificare în temeiul articolului 42 alineatul (5) din RGPD al Regatului Unit, altele decât mecanismele de certificare care nu pot fi invocate pentru a oferi garanții adecvate pentru transferurile de date cu caracter personal către o țară terță în temeiul articolului 46 alineatul (2) litera (f) din RGPD al Regatului Unit;

- (e) de a aproba noi reguli corporatiste obligatorii în temeiul articolului 47 din RGPD al Regatului Unit;
  - (f) de a autoriza noi clauze contractuale menționate la articolul 46 alineatul (3) litera (a) din RGPD al Regatului Unit; sau
  - (g) de a autoriza noi acorduri administrative menționate la articolul 46 alineatul (3) litera (b) din RGPD al Regatului Unit.
- (4) „Perioada specificată” începe la data intrării în vigoare a prezentului acord și, sub rezerva alineatului (5), se încheie la una dintre următoarele date, oricare dintre acestea survine prima:
- (a) la data la care Comisia Europeană adoptă decizii privind caracterul adecvat al nivelului de protecție asigurat de Regatul Unit în temeiul articolului 36 alineatul (3) din Directiva (UE) 2016/680 și al articolului 45 alineatul (3) din Regulamentul (UE) 2016/679 sau
  - (b) la patru luni de la data la care începe perioada specificată, care perioadă se prelungește cu încă două luni, cu excepția cazului în care una dintre părți se opune.
- (5) Sub rezerva alineatelor (6) și (7), în cazul în care, în perioada specificată, Regatul Unit modifică regimul aplicabil de protecție a datelor sau exercită competențele desemnate fără acordul Uniunii în cadrul Consiliului de parteneriat, perioada specificată se încheie la data la care sunt exercitate competențele sau intră în vigoare modificarea.
- (6) Trimiterile la exercitarea competențelor desemnate de la alineatele (1) și (5) nu includ exercitarea unor astfel de competențe al căror efect se limitează la alinierea la legislația relevantă a Uniunii în materie de protecție a datelor.

(7) Orice ar fi altfel o modificare a regimului aplicabil de protecție a datelor:

(a) efectuată cu acordul Uniunii în cadrul Consiliului de parteneriat; sau

(b) limitată la alinierea la legislația relevantă a Uniunii în materie de protecție a datelor;

nu este considerată o modificare a regimului aplicabil de protecție a datelor în sensul alineatului (5) și ar trebui, în schimb, considerată ca făcând parte din regimul aplicabil de protecție a datelor în sensul alineatului (1).

(8) În sensul alineatelor (1), (5) și (7), „acordul Uniunii în cadrul Consiliului de parteneriat” înseamnă:

(a) o decizie a Consiliului de parteneriat, astfel cum este descrisă la alineatul (11); sau

(b) un acord presupus, astfel cum este descris la alineatul (10).

(9) În cazul în care Regatul Unit notifică Uniunii faptul că propune să exercite competențele desemnate sau propune să modifice regimul aplicabil de protecție a datelor, oricare dintre părți poate solicita, în termen de cinci zile lucrătoare, o reuniune a Consiliului de parteneriat, care trebuie să aibă loc în termen de două săptămâni de la solicitare.



(10) În cazul în care nu se solicită o astfel de reuniune, se consideră că Uniunea și-a dat acordul cu privire la exercitarea competențelor sau la modificarea regimului aplicabil în perioada specificată.

(11) În cazul în care se solicită o astfel de reuniune, Consiliul de parteneriat examinează exercitarea propusă a competențelor sau modificarea propusă a regimului și poate adopta o decizie în care să declare că este de acord cu exercitarea competențelor sau modificarea regimului în perioada specificată.

(12) Regatul Unit transmite o notificare Uniunii, în măsura în care acest lucru este în mod rezonabil posibil, atunci când, în cursul perioadei specificate, adoptă un nou instrument care poate fi invocat pentru transferul datelor cu caracter personal către o țară terță în temeiul articolului 46 alineatul (2) litera (a) din RGPD al Regatului Unit sau al articolului 75 alineatul (1) litera (a) din Legea Regatului Unit privind protecția datelor din 2018 în cursul perioadei specificate. În urma unei notificări transmise de Regatul Unit în temeiul prezentului alineat, Uniunea poate solicita o reuniune a Consiliului de parteneriat pentru a discuta cu privire la instrumentul respectiv.

(13) Partea a șasea titlul I nu se aplică în ceea ce privește litigiile privind interpretarea și aplicarea prezentului articol.

## ARTICOLUL 783

## Intrarea în vigoare și aplicarea provizorie

- (1) Prezentul acord intră în vigoare în prima zi a lunii următoare celei în care ambele părți și-au notificat reciproc îndeplinirea cerințelor interne și a procedurilor de stabilire a consimțământului lor de a-și asuma obligații.
- (2) Părțile convin să aplice prezentul acord, cu titlu provizoriu, de la 1 ianuarie 2021, cu condiția ca, înainte de această dată, să își fi notificat reciproc îndeplinirea cerințelor interne și a procedurilor necesare pentru aplicarea provizorie. Aplicarea cu titlu provizoriu încetează la una dintre următoarele date, oricare dintre acestea survine mai întâi:
- (a) la 28 februarie 2021 sau o altă dată decisă de Consiliul de parteneriat; sau
  - (b) la data menționată la alineatul (1):
- (3) Începând cu data de la care prezentul acord se aplică cu titlu provizoriu, părțile interpretează trimiterile din prezentul acord la „data intrării în vigoare a prezentului acord” sau la „intrarea în vigoare a prezentului acord” ca trimiteri la data de la care prezentul acord se aplică cu titlu provizoriu.

Съставено в Брюксел и Лондон на тридесети декември две хиляди и двадесета година.  
Hecho en Bruselas y Londres, el treinta de diciembre de dos mil veinte.  
V Bruselu a v Londýně dne třicátého prosince dva tisíce dvacet.  
Udfærdiget i Bruxelles og London, den tredivte december to tusind og tyve.  
Geschehen zu Brüssel und London am dreißigsten Dezember zweitausendzwanzig.  
Kahe tuhande kahekümnenda aasta detsembrikuu kolmekümnendal päeval Brüsselis ja Londonis.  
Έγινε στις Βρυξέλλες και στο Λονδίνο, στις τριάντα Δεκεμβρίου δύο χιλιάδες είκοσι.  
Done at Brussels and London on the thirtieth day of December in the year two thousand and twenty.  
Fait à Bruxelles et à Londres, le trente décembre deux mille vingt.  
Arna dhéanamh sa Bhruiséil agus i Londain, an tríochadú lá de mhí na Nollag an bhliain dhá mhíle fiche.  
Sastavljeno u Bruxellesu i Londonu tridesetog prosinca godine dvije tisuće dvadesete.  
Fatto a Bruxelles e Londra, addì trenta dicembre duemilaventi.  
Briseļē un Londonā, divi tūkstoši divdesmitā gada trīsdesmitajā decembrī.  
Priimta du tūkstančiai dvidešimtų metų gruodžio trisdešimtą dieną Briuselyje ir Londone.  
Kelt Brüsszelben és Londonban, a kétezer-husznadik év december havának harmincadik napján.  
Magħmul fi Brussell u Londra, fit-tletin jum ta' Diċembru fis-sena elfejn u għoxrin.  
Gedaan te Brussel en Londen, dertig december tweeduizend twintig.  
Sporządzono w Brukseli i Londynie dnia trzydziestego grudnia roku dwa tysiące dwudziestego.  
Feito em Bruxelas e em Londres, em trinta de dezembro de dois mil e vinte.  
Întocmit la Bruxelles și la Londra la treizeci decembrie două mii douăzeci.  
V Bruseli a Londýne tridsiateho decembra dvetisícdvadsať.  
V Bruslju in Londonu, tridesetega decembra dva tisoč dvajset.  
Tehty Brysselissä ja Lontoossa kolmantenakymmenentenä päivänä joulukuuta vuonna kaksituhattakaksikymmentä.  
Som skedde i Bryssel och i London den trettionde december år tjugohundratjugo.

За Европейския съюз  
Por la Unión Europea  
Za Evropskou unii  
For Den Europæiske Union  
Für die Europäische Union  
Euroopa Liidu nimel  
Για την Ευρωπαϊκή Ένωση  
For the European Union  
Pour l'Union européenne  
Thar ceann an Aontais Eorpaigh  
Za Europsku uniju  
Per l'Unione europea  
Eiropas Savienības vārdā –  
Europos Sąjungos vardu  
Az Európai Unió részéről  
Għall-Unjoni Ewropea  
Voor de Europese Unie  
W imieniu Unii Europejskiej  
Pela União Europeia  
Pentru Uniunea Europeană  
Za Európsku úniu  
Za Evropsko unijo  
Euroopan unionin puolesta  
För Europeiska unionen

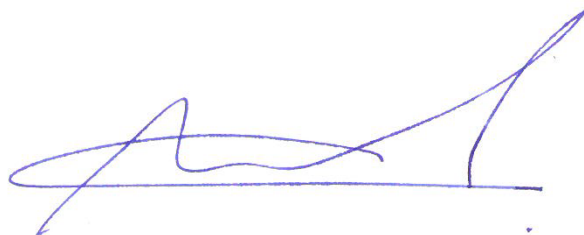

За Европейската общност за атомна енергия  
Por la Comunidad Europea de la Energía Atómica  
Za Evropské společenství pro atomovou energii  
For Det Europæiske Atomenergifællesskab  
Für die Europäische Atomgemeinschaft  
Euroopa Aatomienergiaühenduse nimel  
Για την Ευρωπαϊκή Κοινότητα Ατομικής Ενέργειας  
For the European Atomic Energy Community  
Pour la Communauté européenne de l'énergie atomique  
Thar ceann an Chomhphobail Eorpaigh do Fhuinneamh Adamhach  
Za Europsku zajednicu za atomsku energiju  
Per la Comunità europea dell'energia atomica  
Eiropas Atomenerģijas Kopienas vārdā –  
Europos atominės energijos bendrijos vardu  
Az Európai Atomenergia-közösség részéről  
F'isem il-Comunità Ewropea tal-Energija Atomika  
Voor de Europese Gemeenschap voor Atoomenergie  
W imieniu Europejskiej Wspólnoty Energii Atomowej  
Pela Comunidade Europeia da Energia Atómica  
Pentru Comunitatea Europeană a Energiei Atomice  
Za Európske spoločenstvo pre atómovú energiu  
Za Evropsko skupnost za atomsko energijo  
Euroopan atomienergiajärjestön puolesta  
För Europeiska atomenergigemenskapen



За Обединеното кралство Великобритания и Северна Ирландия  
Por el Reino Unido de Gran Bretaña e Irlanda del Norte  
Za Spojené království Velké Británie a Severního Írska  
For Det Forenede Kongerige Storbritannien og Nordirland  
Für das Vereinigte Königreich Großbritannien und Nordirland  
Suurbritannia ja Põhja-Iiri Ühendkuningriigi nimel  
Για το Ηνωμένο Βασίλειο της Μεγάλης Βρετανίας και της Βόρειας Ιρλανδίας  
For the United Kingdom of Great Britain and Northern Ireland  
Pour le Royaume-Uni de Grande-Bretagne et d'Irlande du Nord  
Thar ceann Ríocht Aontaithe na Breataine Móire agus Thuaisceart Éireann  
Za Ujedinjenu Kraljevinu Velike Britanije i Sjeverne Írske  
Per il Regno Unito di Gran Bretagna e Irlanda del Nord  
Lielbritānijas un Ziemeļīrijas Apvienotās Karalistes vārdā –  
Jungtinės Didžiosios Britanijos ir Šiaurės Airijos Karalystės vardu  
Nagy-Britannia és Észak-Írország Egyesült Királysága részéről  
Għar-Renju Unit tal-Gran Brittanja u l-Irlanda ta' Fuq  
Voor het Verenigd Koninkrijk van Groot-Brittannië en Noord-Ierland  
W imieniu Zjednoczonego Królestwa Wielkiej Brytanii i Irlandii Północnej  
Pelo Reino Unido da Grã-Bretanha e da Irlanda do Norte  
Pentru Regatul Unit al Marii Britanii și Irlandei de Nord  
Za Spojené kráľovstvo Veľkej Británie a Severného Írska  
Za Združeno kraljestvo Velika Britanija in Severna Írska  
Ison-Britannian ja Pohjois-Irlannin yhdistyneen kuningaskunnan puolesta  
För Förenade konungariket Storbritannien och Nordirland

A handwritten signature in black ink, consisting of a large, stylized initial 'B' followed by a series of loops and a final flourish.

**ANEXA 1****REGULAMENTUL DE PROCEDURĂ  
AL CONSILIULUI DE PARTENERIAT ȘI AL COMITETELOR****ARTICOLUL 1****Președinția**

- (1) Uniunea și Regatul Unit își notifică reciproc numele, poziția și datele de contact ale copreședinților lor desemnați respectivi. Se consideră că un copreședinte are autorizația de a reprezenta, respectiv, Uniunea sau Regatul Unit până la data la care s-a notificat celeilalte părți un nou copreședinte.
- (2) Deciziile copreședinților prevăzute de prezentul regulament de procedură sunt luate de comun acord.
- (3) Un copreședinte poate fi înlocuit pentru o anumită reuniune de către o persoană desemnată. Copreședintele sau persoana desemnată de acesta notifică în cel mai scurt termen posibil această desemnare celuilalt copreședinte și Secretariatului Consiliului de parteneriat. În prezentul Regulament de procedură, orice trimitere la copreședinți se interpretează ca incluzând persoanele desemnate de aceștia.

## ARTICOLUL 2

### Secretariatul

Secretariatul Consiliului de parteneriat („Secretariatul”) este alcătuit dintr-un funcționar al Uniunii și un funcționar al Guvernului Regatului Unit. Secretariatul îndeplinește sarcinile care îi sunt conferite prin prezentul regulament de procedură.

Uniunea și Regatul Unit își notifică reciproc numele, poziția și datele de contact ale funcționarului care este membru al Secretariatului Consiliului de parteneriat din partea Uniunii și, respectiv, a Regatului Unit. Se consideră că acest funcționar continuă să acționeze ca membru al Secretariatului din partea Uniunii sau a Regatului Unit până la data notificării unui nou membru de către Uniune sau de către Regatul Unit.

## ARTICOLUL 3

### Reuniunile

- (1) Fiecare reuniune a Consiliului de parteneriat este convocată de Secretariat, la data și ora convenite de copreședinți. În cazul în care Uniunea sau Regatul Unit a transmis o cerere de reuniune prin intermediul Secretariatului, Consiliul de parteneriat depune toate eforturile pentru a se reuni în termen de 30 de zile de la cerere sau într-un termen mai scurt, în cazurile prevăzute în acord.
- (2) Reuniunile Consiliului de parteneriat se desfășoară alternativ la Bruxelles și la Londra, cu excepția cazului în care copreședinții decid altfel.



- (3) Prin derogare de la alineatul (2), copreședinții pot conveni ca o reuniune a Consiliului de parteneriat să aibă loc prin videoconferință sau teleconferință.

#### ARTICOLUL 4

##### Participarea la reuniuni

- (1) Într-un termen rezonabil înainte de fiecare reuniune, Uniunea și Regatul Unit se informează reciproc prin intermediul Secretariatului cu privire la componența prevăzută a delegațiilor lor respective și specifică numele și funcția fiecărui membru al delegației.
- (2) După caz, copreședinții pot, de comun acord, invita experți (și anume funcționari neguvernamentali) să participe la reuniunile Consiliului de parteneriat pentru a oferi informații cu privire la subiecte specifice și numai la părțile reuniunii în care sunt discutate astfel de subiecte specifice.

#### ARTICOLUL 5

##### Documentele

Documentele scrise care stau la baza deliberărilor Consiliului de parteneriat sunt numerotate și distribuite Uniunii și Regatului Unit de către Secretariat.

## ARTICOLUL 6

## Corespondența

- (1) Uniunea și Regatul Unit trimit corespondența adresată Consiliului de parteneriat prin intermediul Secretariatului. Această corespondență poate fi trimisă sub orice formă de comunicare scrisă, inclusiv prin poștă electronică.
- (2) Secretariatul asigură transmiterea către copreședinți a corespondenței adresate Consiliului de parteneriat și distribuie ea, dacă este cazul, în conformitate cu articolul 5.
- (3) Orice corespondență trimisă de copreședinți sau adresată direct acestora se transmite Secretariatului și se distribuie, dacă este cazul, în conformitate cu articolul 5.

## ARTICOLUL 7

## Ordinea de zi a reuniunilor

- (1) Secretariatul întocmește, pentru fiecare reuniune, un proiect de ordine de zi provizorie. Acesta se transmite copreședinților, împreună cu documentele relevante, cu cel puțin 10 zile înainte de data reuniunii.
- (2) Ordinea de zi provizorie cuprinde punctele solicitate de Uniune sau de Regatul Unit. Orice astfel de cerere se înaintează Secretariatului, împreună cu toate documentele relevante, cu cel puțin 15 zile înainte de începerea reuniunii.

- (3) Cu cel puțin 5 zile înainte de data reuniunii, copreședinții stabilesc ordinea de zi provizorie a acesteia.
- (4) Consiliul de parteneriat adoptă ordinea de zi la începutul fiecărei reuniuni. La cererea Uniunii sau a Regatului Unit, prin consens, poate fi inclus în ordinea de zi un punct care nu se afla printre cele incluse în ordinea de zi provizorie.
- (5) Copreședinții pot, de comun acord, să reducă sau să prelungească termenele indicate la alineatele (1), (2) și (3), pentru a ține cont de cerințele unui caz particular.

## ARTICOLUL 8

### Procesele-verbale

- (1) Proiectul de proces-verbal al fiecărei reuniuni este redactat de către funcționarul care acționează în calitate de membru al Secretariatului al părții care găzduiește reuniunea, în termen de 15 zile de la încheierea reuniunii, cu excepția cazului în care copreședinții decid altfel. Proiectul de proces-verbal se transmite membrului Secretariatului al celeilalte părți pentru observații. Acesta din urmă poate prezenta observații în termen de 7 zile de la data primirii proiectului de proces-verbal.
- (2) Ca regulă generală, procesul-verbal rezumă fiecare punct al ordinii de zi, precizând, dacă este cazul:
  - (a) documentele prezentate Consiliului de parteneriat;

- (b) orice declarație a cărei înscriere în procesul-verbal a fost solicitată de unul dintre copreședinți; și
  - (c) deciziile luate, recomandările făcute, declarațiile convenite și concluziile adoptate cu privire la puncte specifice.
- (3) Procesul-verbal include în anexă o listă a participanților în care se prezintă, pentru fiecare delegație, numele și funcțiile tuturor persoanelor care au participat la reuniune.
- (4) Secretariatul modifică proiectul de proces-verbal pe baza observațiilor primite, iar proiectul de proces-verbal astfel revizuit se aprobă de către copreședinți în termen de 28 de zile de la data reuniunii sau până la orice altă dată convenită de către copreședinți. Odată aprobate, două versiuni ale procesului-verbal sunt autentificate prin semnătura membrilor Secretariatului. Uniunea și Regatul Unit primesc fiecare o versiune autentică. Copreședinții pot conveni că semnarea și schimbul de copii electronice îndeplinesc această cerință.

## ARTICOLUL 9

## Decizii și recomandări

- (1) În perioada dintre reuniuni, Consiliul de parteneriat poate adopta decizii sau recomandări prin procedură scrisă. Textul unui proiect de decizie sau de recomandare se prezintă în scris de către un copreședinte celuilalt copreședinte în limba de lucru a Consiliului de parteneriat. Cealaltă parte are la dispoziție o lună sau orice perioadă mai lungă de timp specificată de partea care înaintază propunerea pentru a-și exprima acordul în ceea ce privește proiectul de decizie sau de recomandare. În cazul în care cealaltă parte nu își exprimă acordul, propunerea de decizie sau de recomandare este discutată și poate fi adoptată la reuniunea următoare a Consiliului de parteneriat. Proiectele de decizii sau de recomandări se consideră adoptate de îndată ce cealaltă parte își exprimă acordul și se consemnează în procesul-verbal al următoarei reuniuni a Consiliului de parteneriat în conformitate cu articolul 8.
- (2) În cazul în care Consiliul de parteneriat adoptă decizii sau recomandări, în titlul acestor acte se introduce cuvântul „Decizie” sau, respectiv, „Recomandare”. Secretariatul înregistrează toate deciziile sau recomandările cu un număr de serie și o mențiune privind data adoptării acestora.
- (3) Deciziile adoptate de Consiliul de parteneriat precizează data de la care acestea produc efecte.

- (4) Deciziile și recomandările adoptate de Consiliul de parteneriat se întocmesc în două exemplare în limbile autentice, se semnează de către copreședinți și se transmit de către Secretariatul Uniunii și Regatului Unit imediat după semnare. Copreședinții pot conveni că semnarea și schimbul de copii electronice îndeplinesc această cerință de semnare.

## ARTICOLUL 10

### Transparență

- (1) Copreședinții pot conveni că Consiliul de parteneriat se reunește în public.
- (2) Fiecare parte poate decide în legătură cu publicarea, în propriul său jurnal oficial sau online, a deciziilor și recomandărilor Consiliului de parteneriat.
- (3) Dacă Uniunea sau Regatul Unit prezintă Consiliului de parteneriat informații confidențiale sau protejate împotriva divulgării în temeiul actelor sale cu putere de lege și al normelor sale administrative, cealaltă parte tratează respectivele informații primite ca fiind confidențiale.
- (4) Ordinile de zi provizorii ale reuniunilor sunt făcute publice înainte de reuniunea Consiliului de parteneriat. Procesele-verbale ale reuniunilor sunt făcute publice în urma aprobării acestora în conformitate cu articolul 8.
- (5) Publicarea documentelor menționate la alineatele (2), (3) și (4) se efectuează în conformitate cu normele aplicabile în materie de protecție a datelor ale fiecărei părți.

## ARTICOLUL 11

## Regimul lingvistic

- (1) Limbile oficiale ale Consiliului de parteneriat sunt limbile oficiale ale Uniunii și Regatului Unit.
- (2) Limba de lucru a Consiliului de parteneriat este engleza. În afara cazului în care copreședinții decid altfel, Consiliul de parteneriat deliberează pe baza documentelor întocmite în limba engleză.
- (3) Consiliul de parteneriat adoptă decizii privind modificarea sau interpretarea prezentului acord în limbile textelor autentice ale prezentului acord. Toate celelalte decizii ale Consiliului de parteneriat, inclusiv cele prin care se modifică prezentul regulament de procedură, se adoptă în limba de lucru menționată la alineatul (2).

## ARTICOLUL 12

## Cheltuieli

- (1) Uniunea și Regatul Unit suportă fiecare în parte orice cheltuieli care rezultă în urma participării la reuniunile Consiliului de parteneriat.

- (2) Cheltuielile legate de organizarea reuniunilor și reproducerea documentelor sunt suportate de partea care găzduiește reuniunea.
- (3) Cheltuielile legate de interpretarea din și în limba de lucru a Consiliului de parteneriat în cadrul reuniunilor sunt suportate de partea care solicită aceste servicii de interpretariat.
- (4) Fiecare parte răspunde de traducerea deciziilor și a altor documente în limba (limbile) sa (sale) oficială (oficiale), dacă acest lucru este necesar în temeiul articolului 11, și suportă cheltuielile aferente acestor traduceri.

### ARTICOLUL 13

#### Comitete

- (1) Fără a aduce atingere alineatului (2) din prezentul articol, articolele (1)-(12) se aplică *mutatis mutandis* comitetelor.
  - (2) Comitetele au obligația de a informa Consiliul de parteneriat, cu suficient timp înainte de reuniunile lor, cu privire la programul și ordinea de zi a acestora și de a-i prezenta Consiliului de parteneriat un raport referitor la rezultatele și concluziile fiecăreia dintre reuniunile lor.
-



**ANEXA 2**

## NOTE INTRODUCTIVE LA REGULILE DE ORIGINE SPECIFICE PRODUSULUI

## NOTA 1

## Principii generale

1. Prezenta anexă stabilește normele generale pentru cerințele aplicabile din anexa 3 astfel cum se prevede la articolul 39 alineatul (1) litera (c) din prezentul acord.
2. În sensul prezentei anexe și al anexei 3, cerințele ca un produs să fie originar în conformitate cu articolul 39 alineatul (1) litera (c) din prezentul acord sunt o modificare a încadrării tarifare, un proces de producție, o valoare sau o greutate maximă a materialelor neoriginare sau orice altă cerință specificată în prezenta anexă și în anexa 3.
3. Greutatea menționată într-o regulă de origine specifică produsului înseamnă greutatea netă, și anume greutatea unui material sau a unui produs, fără a include greutatea oricărui ambalaj.
4. Prezenta anexă și anexa 3 se bazează pe Sistemul armonizat, astfel cum a fost modificat la 1 ianuarie 2017.

## NOTA 2

## Structura listei regulilor de origine specifice produsului

1. Notele cu privire la secțiuni sau la capitole, acolo unde este cazul, se citesc coroborat cu regulile de origine specifice produsului pentru secțiunea, capitolul, poziția sau subpoziția pertinentă.
2. Fiecare regulă de origine specifică produsului menționată în coloana 2 din anexa 3 se aplică produsului corespunzător indicat în coloana 1 din anexa 3.
3. În cazul în care unui produs i se aplică reguli de origine specifice produsului alternative, produsul este originar dintr-o parte dacă îndeplinește una dintre alternativele respective.
4. În cazul în care unui produs i se aplică o regulă de origine specifică produsului care include cerințe multiple, produsul este originar dintr-o parte numai dacă îndeplinește toate cerințele respective.
5. În sensul prezentei anexe și al anexei 3, se aplică următoarele definiții:
  - (a) „secțiune” înseamnă o secțiune din Sistemul armonizat;
  - (b) „capitol” înseamnă primele două cifre ale numărului de clasificare tarifară din Sistemul armonizat;

(c) „poziție” înseamnă primele patru cifre ale numărului de clasificare tarifară din Sistemul armonizat; și

(d) „subpoziție” înseamnă primele șase cifre ale numărului de clasificare tarifară din Sistemul armonizat.

6. În sensul regulilor de origine specifice produsului, se utilizează următoarele abrevieri:

„CC” înseamnă fabricare din materiale neoriginare de la orice capitol, cu excepția celui la care este încadrat produsul; aceasta înseamnă că orice material neoriginar utilizat la fabricarea produsului trebuie să fie încadrat la un alt capitol (nivel de 2 cifre din Sistemul armonizat) decât cel la care este încadrat produsul (adică o modificare a capitolului);

„CTH” înseamnă fabricare din materiale neoriginare de la orice poziție, cu excepția celei la care este încadrat produsul; aceasta înseamnă că orice material neoriginar utilizat la fabricarea produsului trebuie să fie încadrat la o altă poziție (nivel de 4 cifre din Sistemul armonizat) decât cea la care este încadrat produsul (adică o modificare a poziției);

„CSTH” înseamnă fabricare din materiale neoriginare de la orice subpoziție, cu excepția celei la care este încadrat produsul; aceasta înseamnă că orice material neoriginar utilizat la fabricarea produsului trebuie să fie încadrat la o altă subpoziție (nivel de 6 cifre din Sistemul armonizat) decât cea la care este încadrat produsul (adică o modificare a subpoziției);

## NOTA 3

## Aplicarea regulilor de origine specifice produsului

1. Articolul 39 din prezentul acord, referitor la produsele care au dobândit caracterul originar și care sunt folosite la fabricarea altor produse, se aplică indiferent dacă acest caracter a fost dobândit sau nu în interiorul aceleiași fabrici a unei părți în care sunt utilizate produsele respective.
2. În cazul în care o regulă de origine specifică produsului exclude în mod specific anumite materiale neoriginare sau prevede că valoarea ori greutatea unui material neoriginar specificat nu poate depăși un anumit prag, aceste condiții nu se aplică materialelor neoriginare clasificate altundeva în Sistemul armonizat.

Exemplul 1: în cazul în care regula pentru buldozere (subpoziția 8429.11) impune: „CTH, cu excepția materialelor neoriginare încadrate la poziția 84.31”, utilizarea materialelor neoriginare încadrate la o altă poziție decât la pozițiile 84.29 și 84.31 – cum ar fi șuruburi (poziția 73.18 din SA), fire și conductoare electrice izolate (poziția 85.44) și diferite dispozitive electronice (capitolul 85) – nu este limitată.

Exemplul 2: În cazul în care regula pentru poziția 35.05 (dextrine și alte amidonuri și fecule modificate; cleiurile pe bază de amidon sau de fecule etc.) impune „CTH, cu excepția materialelor neoriginare încadrate la poziția 11.08”, atunci utilizarea materialelor neoriginare încadrate la o altă poziție decât la poziția 11.08 (amidon și fecule, inulină), cum ar fi materialele încadrate la capitolul 10 (cereale) nu este limitată.

3. În cazul în care o regulă de origine specifică produsului prevede că un produs trebuie să fie fabricat dintr-un anumit material, această condiție nu împiedică utilizarea altor materiale care, prin natura lor, nu pot respecta această regulă.

#### NOTA 4

##### Calcularea valorii maxime a materialelor neoriginare

În sensul regulilor de origine specifice produsului, se utilizează următoarele definiții:

- (a) „valoare în vamă” înseamnă valoarea stabilită în conformitate cu Acordul privind aplicarea articolului VII din GATT 1994;
- (b) „EXW” sau „preț franco fabrică” înseamnă:
  - (i) prețul produsului plătit efectiv sau de plătit fabricantului în întreprinderea căruia s-a efectuat ultima prelucrare sau transformare, cu condiția ca prețul să includă valoarea tuturor materialelor utilizate și toate celelalte costuri suportate pentru fabricarea produsului, minus taxele interne care sunt sau pot fi restituite atunci când produsul obținut este exportat; sau
  - (ii) în cazul în care nu există un preț plătit efectiv sau de plătit sau în cazul în care prețul plătit efectiv nu reflectă toate costurile aferente fabricării produsului care au fost suportate efectiv pentru fabricarea acestuia, valoarea tuturor materialelor utilizate și toate celelalte costuri suportate pentru fabricarea produsului în partea exportatoare:

- (A) inclusiv costurile de vânzare, cheltuielile administrative și alte costuri generale, precum și profitul, care pot fi alocate în mod rezonabil produsului; și
- (B) exclusiv costul transportului, al asigurării și orice alte costuri suportate pentru transportul produsului și orice taxe interne ale părții exportatoare care sunt sau pot fi restituite atunci când produsul obținut este exportat;
- (iii) În sensul punctului (i), în cazul în care ultima fabricare a fost contractată cu un producător, termenul „producător” de la punctul (i) se referă la persoana care a angajat subcontractantul.
- (c) „MaxNOM” înseamnă valoarea maximă a materialelor neoriginare exprimată în procente și calculată conform următoarelor formule:

$$\text{MaxNOM (\%)} = \frac{\text{VNM}}{\text{EXW}} \times 100$$

- (d) „VNM” înseamnă valoarea materialelor neoriginare utilizate la fabricarea produsului care este valoarea în vamă la momentul importului, inclusiv costurile de transport, de asigurare, dacă este cazul, de ambalare și toate celelalte costuri suportate pentru transportarea materialelor la portul de import în partea în care este situat producătorul produsului; în cazul în care valoarea materialelor neoriginare nu este cunoscută și nu poate fi stabilită, se utilizează primul preț verificabil plătit pentru materialele neoriginare în Uniune sau în Regatul Unit; valoarea materialelor neoriginare utilizate la fabricarea produsului poate fi calculată pe baza formulei valorii medii ponderate sau a altei metode de evaluare a inventarului în temeiul principiilor contabile general acceptate în partea respectivă.

## NOTA 5

## Definițiile proceselor menționate în secțiunile V-VII din anexa 3

În sensul regulilor de origine specifice produsului, se utilizează următoarele definiții:

- (a) „prelucrare biotehologică” înseamnă:
- (i) cultura biologică sau biotehologică (inclusiv culturile de celule), hibridizarea sau modificarea genetică a microorganismelor [bacterii, virusuri (inclusiv bacteriofagi) etc.] sau a celulelor umane, de animale sau de plante; și
  - (ii) producția, izolarea sau purificarea structurilor celulare sau intercelulare (cum ar fi genele izolate, fragmentele de gene și plasmidele) sau fermentarea;
- (b) „modificare a dimensiunii particulelor” înseamnă modificarea intenționată și controlată a dimensiunii particulelor unui produs, altfel decât prin simpla zdrobire sau presare, având ca rezultat un produs cu o anumită dimensiune a particulelor, o anumită distribuție granulometrică sau o anumită suprafață, care este relevantă pentru scopurile produsului care rezultă și cu caracteristici fizice sau chimice diferite de cele ale materialelor de intrare;

- (c) „reacție chimică” înseamnă un proces (inclusiv o prelucrare biochimică) din care rezultă o moleculă cu o nouă structură, prin ruperea legăturilor intramoleculare și prin formarea de noi legături intramoleculare sau prin modificarea structurii spațiale a atomilor în moleculă, cu excepția următoarelor, care nu sunt considerate reacții chimice în sensul prezentei definiții:
- (i) dizolvarea în apă sau în alți solvenți;
  - (ii) eliminarea solvenților, inclusiv a apei ca solvent; sau
  - (iii) adăugarea sau eliminarea apei de cristalizare;
- (d) „distilare” înseamnă:
- (i) distilare atmosferică: un proces de separare în care uleiurile din petrol sunt convertite, într-un turn de distilare, în fracțiuni în funcție de punctul de fierbere, iar vaporii sunt apoi condensați în diferite fracțiuni lichefiate; produsele obținute din distilarea petrolului pot include gazul petrolier lichefiat, nafta, benzina, kerosenul, motorina sau păcura, motorina ușoară și uleiul lubrifiant; și
  - (ii) distilare sub vid: distilarea la o presiune sub nivelul presiunii atmosferice, dar nu atât de mică încât să fie calificată drept distilare moleculară; distilarea sub vid este utilizată pentru distilarea materialelor cu punct de fierbere ridicat și sensibile la căldură, cum ar fi distilați grei din uleiuri din petrol pentru producerea motorinei ușoare sau grele sub vid și a rezidului sub vid;



- (e) „separare de izomeri” înseamnă izolarea sau separarea izomerilor dintr-un amestec de izomeri;
- (f) „malaxare și amestecare” înseamnă malaxarea sau amestecarea deliberată și controlată în mod proporțional a materialelor (inclusiv dispersia), altfel decât prin adăugarea unor diluanți, realizată exclusiv pentru a respecta specificații prestabilite, care duce la fabricarea unui produs având caracteristici fizice sau chimice relevante pentru scopurile sau utilizările produsului și diferite de cele ale materialelor de intrare;
- (g) „producția de materiale standard” (inclusiv de soluții standard) înseamnă producția unui preparat adecvat pentru utilizări în scop de analiză, de calibrare sau de corelare cu grade de puritate sau proporții precise certificate de către producător; și
- (h) „purificare” înseamnă un proces care duce la eliminarea a cel puțin 80 % din conținutul de impurități existente sau la reducerea ori eliminarea impurităților care au ca rezultat un produs adecvat pentru una sau mai multe dintre următoarele aplicații:
- (i) substanțe farmaceutice, medicale, cosmetice, veterinare sau de uz alimentar;
  - (ii) produse și reactivi chimici pentru utilizare în scop de analize, de diagnostic sau în laborator;
  - (iii) elemente și componente pentru utilizare în microelectronică;
  - (iv) utilizări optice specializate;

- (v) utilizare biotehnică, de exemplu, în culturile celulare, în tehnologia genetică sau drept catalizator;
- (vi) acceleratori utilizați într-un proces de separare; sau
- (vii) utilizare de calitate nucleară.

#### NOTA 6

##### Definițiile termenilor utilizați în secțiunea XI din anexa 3

În sensul regulilor de origine specifice produsului, se utilizează următoarele definiții:

- (a) „fibre sintetice sau artificiale discontinue” înseamnă cablurile de filamente, fibrele discontinue sau deșeurile de fibre sintetice sau artificiale discontinue încadrate la pozițiile 55.01-55.07;
- (b) „fibre naturale” înseamnă fibrele altele decât fibrele sintetice sau artificiale, a căror utilizare este limitată la stadiile anterioare filării, inclusiv deșeurile, și, cu excepția cazului în care există dispoziții contrare, include fibrele care au fost cardate, pieptănate sau altfel prelucrate, dar nefilate; „fibrele naturale” includ părul de cal încadrat la poziția 05.11, mătasea încadrată la pozițiile 50.02 și 50.03, precum și lâna, părul fin sau grosier de animale încadrate la pozițiile 51.01-51.05, fibrele de bumbac încadrate la pozițiile 52.01-52.03 și alte fibre vegetale încadrate la pozițiile 53.01-53.05;

- (c) „imprimare” înseamnă o tehnică prin care o funcție evaluată în mod obiectiv, cum ar fi culoarea, desenul sau performanța tehnică, este dată unui substrat textil cu caracter permanent, utilizând tehnici de imprimare serigrafică, cu vațuri, digitală sau prin transfer; și
- (d) „imprimare (ca operațiune independentă)” înseamnă o tehnică prin care o funcție evaluată în mod obiectiv, cum ar fi culoarea, desenul sau performanța tehnică, este dată unui substrat textil cu caracter permanent, utilizând tehnici de imprimare serigrafică, cu vațuri, digitală sau prin transfer, combinate cu cel puțin două operațiuni de pregătire sau de finisare (cum sunt spălarea, albirea, mercerizarea, termofixarea, scămoșarea, calandrarea, tratarea anticontrație, finisarea permanentă, decatarea, impregnarea, remaierea și curățarea de noduri, tunderea, pârlirea, uscarea în uscător cu aer fierbinte, uscarea pe rame de uscare-termofixare, măcinarea, expunerea la abur, contracția și decatarea umedă), cu condiția ca valoarea tuturor materialelor neoriginare utilizate să nu depășească 50 % din prețul EXW al produsului.

#### NOTA 7

Toleranțe aplicabile produselor care conțin două sau mai multe materiale textile de bază

1. În sensul prezentei note, materiale textile de bază sunt următoarele:

(a) mătasea;

(b) lâna;

- (c) părul grosier de animale;
- (d) părul fin de animale;
- (e) părul de cal;
- (f) bumbacul;
- (g) materialele folosite la fabricarea hârtiei și hârtia;
- (h) inul;
- (i) cânepa;
- (j) iuta și alte fibre textile liberiene;
- (k) sisalul și alte fibre textile din genul Agave;
- (l) nuca de cocos, abaca, ramia și alte fibre textile vegetale;
- (m) filamentele sintetice;
- (n) filamentele artificiale;
- (o) filamentele conductoare electrice;

- (p) fibrele sintetice discontinue de polipropilenă;
- (q) fibrele sintetice discontinue de poliester;
- (r) fibrele sintetice discontinue de poliamidă;
- (s) fibrele sintetice discontinue de poliacrilonitril;
- (t) fibrele sintetice discontinue de poliimidă;
- (u) fibrele sintetice discontinue de politetrafluoretilenă;
- (v) fibrele sintetice discontinue de polisulfură de fenilen;
- (w) fibrele sintetice discontinue de policlorură de vinil;
- (x) alte fibre sintetice discontinue;
- (y) fibrele sintetice sau artificiale discontinue de viscoză;
- (z) alte fibre artificiale discontinue;
- (aa) firele din poliuretan segmentate cu segmente flexibile de poliester, izolate sau nu;

- (bb) firele din poliuretan segmentate cu segmente flexibile de poliester, izolate sau nu;
  - (cc) produsele încadrate la poziția 56.05 (fire metalizate) formate dintr-o bandă compusă dintr-un miez de folie de aluminiu sau dintr-un miez de peliculă de plastic îmbrăcată sau nu cu pulbere de aluminiu, cu o lățime de maximum 5 mm, intercalată cu ajutorul unui adeziv transparent sau colorat între două straturi de peliculă de plastic;
  - (dd) alte produse încadrate la poziția 56.05;
  - (ee) fibrele de sticlă; și
  - (ff) fibrele metalice.
2. Atunci când se face trimitere la prezenta notă în anexa 3, nu se aplică cerințele prevăzute în coloana 2, ca toleranță, materialelor textile de bază neoriginare care sunt utilizate la fabricarea unui produs, cu condiția ca:
- (a) produsul să conțină două sau mai multe materiale textile de bază; și
  - (b) greutatea materialelor textile de bază neoriginare, luate împreună, să nu depășească 10 % din greutatea totală a tuturor materialelor textile de bază utilizate.

Exemplu: Pentru o țesătură din lână încadrată la poziția 51.12 care conține fire din lână încadrate la poziția 51.07 și fire din fibre sintetice discontinue încadrate la poziția 55.09 și alte materiale decât materialele textile de bază, pot fi utilizate fire din lână neoriginare care nu îndeplinesc cerința stabilită în anexa 3, sau fire sintetice neoriginare care nu îndeplinesc cerința stabilită în anexa 3, sau o combinație a acestora, cu condiția ca greutatea lor totală să nu depășească 10 % din greutatea tuturor materialelor textile de bază.

3. Fără a se aduce atingere punctului 2 litera (b), pentru produsele care conțin „fire din poliuretan segmentate cu segmente flexibile de polieter, izolate sau nu”, toleranța maximă este de 20 %. Cu toate acestea, procentul celorlalte materiale textile de bază neoriginare nu trebuie să depășească 10 %.
4. Fără a se aduce atingere punctului 2 litera (b), pentru produsele care conțin „o bandă compusă dintr-un miez de folie de aluminiu sau dintr-un miez de peliculă de plastic îmbrăcată sau nu cu pulbere de aluminiu, cu o lățime de maximum 5 mm, intercalată cu ajutorul unui adeziv transparent sau colorat între două straturi de peliculă de plastic”, toleranța maximă este de 30 %. Cu toate acestea, procentul celorlalte materiale textile de bază neoriginare nu trebuie să depășească 10 %.

## NOTA 8

## Alte toleranțe aplicabile anumitor produse textile

1. Atunci când se face trimitere la prezenta notă în anexa 3, pot fi utilizate materiale textile neoriginare (cu excepția dublurilor și a căptușelilor) care nu respectă cerințele stabilite în coloana 2 pentru un produs confecționat, cu condiția să fie încadrate la o poziție diferită de cea la care este încadrat produsul, iar valoarea lor să nu depășească 8 % din prețul franco fabrică al produsului.
2. Materialele neoriginare care nu sunt încadrate la capitolele 50-63 pot fi utilizate fără restricții la fabricarea produselor textile încadrate la capitolele 50-63, indiferent dacă conțin sau nu materiale textile.

Exemplu: În cazul în care o cerință stabilită în anexa 3 prevede că trebuie folosite fire pentru un anumit articol din material textil (de exemplu o pereche de pantaloni), acest lucru nu interzice utilizarea articolelor neoriginare din metal (precum nasturii), deoarece articolele din metal nu sunt încadrate la capitolele 50-63. Din aceleași motive, acest lucru nu interzice utilizarea fermoarelor neoriginare, chiar dacă acestea conțin în mod normal materiale textile.

3. Atunci când o cerință prevăzută în anexa 3 stabilește o valoare maximă a materialelor neoriginare, valoarea materialelor neoriginare care nu sunt încadrate la capitolele 50-63 trebuie luată în considerare la calcularea valorii materialelor neoriginare.



## NOTA 9

## Produse agricole

Produsele agricole încadrate în secțiunea II din Sistemul armonizat și la poziția 24.01, care sunt cultivate sau recoltate pe teritoriul unei părți, sunt tratate ca fiind originare de pe teritoriul părții respective, chiar dacă sunt obținute din semințe, bulbi, portaltoi, marcote, butași, lăstari, altoi, muguri sau alte părți vii de plante importate dintr-o țară terță.

---

## ANEXA 3

## REGULILE DE ORIGINE SPECIFICE PRODUSULUI

| Coloana 1<br>Clasificarea în<br>Sistemul<br>armonizat (2017),<br>inclusiv descrierea<br>specifică | Coloana 2<br>Regula de origine specifică produsului  |
|---|--|
| SECȚIUNEA I   | ANIMALE VII; PRODUSE DE ORIGINE ANIMALĂ  |
| Capitolul 1   | Animale vii  |
| 01.01-01.06   | Toate animalele încadrate la capitolul 1 sunt obținute în întregime.   |
| Capitolul 2   | Carne și organe comestibile  |
| 02.01-02.10   | Fabricare în cadrul căreia toate materialele încadrate la capitolele 1 și 2 utilizate sunt obținute în întregime.  |
| Capitolul 3   | Pești și crustacee, moluște și alte nevertebrate acvatice  |
| 03.01-03.08   | Fabricare în cadrul căreia toate materialele încadrate la capitolul 3 utilizate sunt obținute în întregime.  |
| Capitolul 4   | Lapte și produse lactate; ouă de păsări; miere naturală; produse comestibile de origine animală, nedenumite și necuprinse în altă parte  |
| 04.01-04.10   | Fabricare în cadrul căreia:<br>- toate materialele încadrate la capitolul 4 utilizate să fie obținute în întregime;<br>și<br>- greutatea totală a materialelor neoriginare încadrate la pozițiile 17.01 și 17.02 utilizate nu depășește 20 % din greutatea produsului. |
| Capitolul 5   | Alte produse de origine animală, nedenumite și necuprinse în altă parte  |
| 05.01-05.11   | Fabricare din materiale neoriginare de la orice poziție.   |

| Coloana 1<br>Clasificarea în Sistemul armonizat (2017), inclusiv descrierea specifică | Coloana 2<br>Regula de origine specifică produsului  |
|---|--|
| SECȚIUNEA II  | PRODUSE ALE REGNULUI VEGETAL   |
| Capitolul 6   | Plante vii și produse de floricultură; bulbi, rădăcini și articole similare; flori tăiate și frunziș ornamental  |
| 06.01-06.04   | Fabricare în cadrul căreia toate materialele de la capitolul 6 utilizate sunt obținute în întregime.   |
| Capitolul 7   | Legume, plante, rădăcini și tuberculi, alimentare  |
| 07.01-07.14   | Fabricare în cadrul căreia toate materialele încadrate la capitolul 7 utilizate sunt obținute în întregime.  |
| Capitolul 8   | Fructe comestibile; coji de citrice sau de pepeni  |
| 08.01-08.14   | Fabricare în cadrul căreia:<br>- toate materialele de la capitolul 8 utilizate sunt obținute în întregime; și<br>- greutatea totală a materialelor neoriginare încadrate la pozițiile 17.01 și 17.02 utilizate nu depășește 20 % din greutatea produsului. |
| Capitolul 9   | Cafea, ceai, maté și mirodenii   |
| 09.01-09.10   | Fabricare din materiale neoriginare încadrate la orice poziție.  |
| Capitolul 10  | Cereale  |
| 10.01-10.08   | Fabricare în cadrul căreia toate materialele încadrate la capitolul 10 utilizate sunt obținute în întregime.   |
| Capitolul 11  | Produse ale industriei morăritului; malț; amidon și fecule; inulină; gluten de grâu  |
| 11.01-11.09   | Fabricare în cadrul căreia toate materialele încadrate la capitolele 10 și 11, pozițiile 07.01, 07.14, 23.02-23.03 sau la subpoziția 0710.10 utilizate sunt obținute în întregime.   |
| Capitolul 12  | Semințe și fructe oleaginoase; semințe și fructe diverse; plante industriale sau medicinale; paie și furaje  |
| 12.01-12.14   | CTH  |
| Capitolul 13  | Șelac; gume, rășini și alte seve și extracte vegetale  |

| Coloana 1<br>Clasificarea în<br>Sistemul<br>armonizat (2017),<br>inclusiv descrierea<br>specifică | Coloana 2<br>Regula de origine specifică produsului   |
|---|---|
| 13.01-13.02   | Fabricare din materiale neoriginare de la orice poziție în care greutatea totală a materialelor neoriginare încadrate la pozițiile 17.01 și 17.02 utilizate nu depășește 20 % din greutatea produsului. |
| Capitolul 14  | Materiale pentru împletit de origine vegetală; produse de origine vegetală nedenumite și necuprinse în altă parte   |
| 14.01-14.04   | Fabricare din materiale neoriginare de la orice poziție.  |
| SECȚIUNEA III   | GRĂSIMI ȘI ULEIURI DE ORIGINE ANIMALĂ SAU VEGETALĂ;<br>PRODUSE ALE DISOCIERII ACESTORA; GRĂSIMI ALIMENTARE<br>PRELUCRATE; CEARĂ DE ORIGINE ANIMALĂ SAU VEGETALĂ   |
| Capitolul 15  | Grăsimi și uleiuri de origine animală sau vegetală; produse ale disocierii acestora; grăsimi alimentare prelucrate; ceară de origine animală sau vegetală   |
| 15.01-15.04   | CTH   |
| 15.05-15.06   | Fabricare din materiale neoriginare de la orice poziție.  |
| 15.07-15.08   | CTSH  |
| 15.09-15.10   | Fabricare în cadrul căreia toate materialele vegetale utilizate sunt obținute în întregime.   |
| 15.11-15.15   | CTSH  |
| 15.16-15.17   | CTH   |
| 15.18-15.19   | CTSH  |
| 15.20   | Fabricare din materiale neoriginare de la orice poziție.  |
| 15.21-15.22   | CTSH  |
| SECȚIUNEA IV  | PRODUSE ALE INDUSTRIEI ALIMENTARE; BĂUTURI, LICHIDE<br>ALCOOLICE ȘI OȚET; TUTUN ȘI ÎNLOCUITORI DE TUTUN<br>PRELUCRAȚI   |
| Capitolul 16  | Preparate din carne, din pește sau din crustacee, din moluște sau din alte nevertebrate acvatic   |

| Coloana 1<br>Clasificarea în Sistemul armonizat (2017), inclusiv descrierea specifică | Coloana 2<br>Regula de origine specifică produsului  |
|---|--|
| 1601.00-1604.18   | Fabricare în cadrul căreia toate materialele încadrate la capitolele 1, 2, 3 și 16 utilizate sunt obținute în întregime <sup>1</sup> .                                       |
| 1604.19   | CC   |
| 1604.20   |  |
| - Preparate din surimi:   | CC   |
| - Altele:   | Fabricare în cadrul căreia toate materialele încadrate la capitolele 3 și 16 utilizate sunt obținute în întregime <sup>2</sup> .   |
| 1604.31-1605.69   | Fabricare în cadrul căreia toate materialele încadrate la capitolele 3 și 16 utilizate sunt obținute în întregime.   |
| Capitolul 17  | Zaharuri și produse zaharoase  |
| 17.01   | CTH  |
| 17.02   | CTH, cu condiția ca greutatea totală a materialelor neoriginare încadrate la pozițiile 11.01-11.08, 17.01 și 17.03 utilizate să nu depășească 20 % din greutatea produsului. |
| 17.03   | CTH  |

<sup>1</sup> Preparatele sau conservele din toni, pești săritori și bonite (*Sarda* spp.), întregi sau bucăți (cu excepția celor tocați), încadrate la subpoziția 1604.14 pot fi considerate ca fiind originare în temeiul unor reguli de origine specifice produsului alternative în cadrul contingentelor anuale menționate în anexa 4.

<sup>2</sup> Preparatele sau conservele din toni, pești săritori sau alți pești din genul *Euthynnus* (cu excepția celor întregi sau bucăți), încadrate la subpoziția 1604.20 pot fi considerate ca fiind originare în temeiul unor reguli de origine specifice produsului alternative în cadrul contingentelor anuale menționate în anexa 4.

| Coloana 1<br>Clasificarea în<br>Sistemul<br>armonizat (2017),<br>inclusiv descrierea<br>specifică | Coloana 2<br>Regula de origine specifică produsului  |
|---|--|
| 17.04   |  |
| - Ciocolată albă  | CTH, cu condiția ca:<br>(a) toate materialele încadrate la capitolul 4 utilizate să fie obținute în întregime; și<br>(b) (i) greutatea totală a materialelor neoriginare încadrate la pozițiile 17.01 și 17.02 utilizate să nu depășească 40 % din greutatea produsului; sau<br>(ii) valoarea totală a materialelor neoriginare încadrate la pozițiile 17.01 și 17.02 utilizate să nu depășească 30 % din prețul franco fabrică al produsului. |
| - Altele:   | CTH, cu condiția ca:<br>- toate materialele încadrate la capitolul 4 utilizate să fie obținute în întregime; și<br>- greutatea totală a materialelor neoriginare încadrate la pozițiile 17.01 și 17.02 utilizate să nu depășească 40 % din greutatea produsului.   |
| Capitolul 18  | Cacao și preparate din cacao   |
| 18.01-18.05   | CTH  |
| 1806.10   | CTH, cu condiția ca:<br>- toate materialele încadrate la capitolul 4 utilizate să fie obținute în întregime; și<br>- greutatea totală a materialelor neoriginare încadrate la pozițiile 17.01 și 17.02 utilizate să nu depășească 40 % din greutatea produsului.   |

| Coloana 1<br>Clasificarea în<br>Sistemul<br>armonizat (2017),<br>inclusiv descrierea<br>specifică | Coloana 2<br>Regula de origine specifică produsului   |
|---|---|
| 1806.20-1806.90   | CTH, cu condiția ca:<br>(a) toate materialele încadrate la capitolul 4 utilizate să fie obținute în întregime; și<br>(b) (i) greutatea totală a materialelor neoriginare încadrate la pozițiile 17.01 și 17.02 utilizate să nu depășească 40 % din greutatea produsului; sau<br>(ii) valoarea totală a materialelor neoriginare încadrate la pozițiile 17.01 și 17.02 utilizate să nu depășească 30 % din prețul franco fabrică al produsului.  |
| Capitolul 19  | Preparate pe bază de cereale, de făină, de amidon, de fecule sau de lapte; produse de patiserie   |
| 19.01-19.05   | CTH, cu condiția ca:<br>- toate materialele încadrate la capitolul 4 utilizate să fie obținute în întregime;<br>- greutatea totală a materialelor neoriginare încadrate la capitolele 2, 3 și 16 utilizate să nu depășească 20 % din greutatea produsului;<br>- greutatea totală a materialelor neoriginare încadrate la pozițiile 10.06 și 11.08 utilizate să nu depășească 20 % din greutatea produsului; și<br>- greutatea totală a materialelor neoriginare încadrate la pozițiile 17.01 și 17.02 utilizate să nu depășească 40 % din greutatea produsului. |
| Capitolul 20  | Preparate din legume, din fructe sau din alte părți de plante   |
| 20.01   | CTH   |
| 20.02-20.03   | Fabricare în cadrul căreia toate materialele încadrate la capitolul 7 utilizate sunt obținute în întregime.   |
| 20.04-20.09   | CTH, cu condiția ca greutatea totală a materialelor neoriginare încadrate la pozițiile 17.01 și 17.02 utilizate să nu depășească 40 % din greutatea produsului.   |

| Coloana 1<br>Clasificarea în<br>Sistemul<br>armonizat (2017),<br>inclusiv descrierea<br>specifică | Coloana 2<br>Regula de origine specifică produsului   |
|---|---|
| Capitolul 21  | Preparate alimentare diverse  |
| 21.01-21.02   | CTH, cu condiția ca:<br>- toate materialele de la capitolul 4 utilizate să fie obținute în întregime; și<br>- greutatea totală a materialelor neoriginare încadrate la pozițiile 17.01 și 17.02 utilizate să nu depășească 20 % din greutatea produsului.   |
| 2103.10<br>2103.20<br>2103.90   | CTH; cu toate acestea, se pot utiliza făina sau grișul de muștar neoriginar sau muștarul preparat.  |
| 2103.30   | Fabricare din materiale neoriginare de la orice poziție.  |
| 21.04-21.06   | CTH, cu condiția ca:<br>- toate materialele de la capitolul 4 utilizate să fie obținute în întregime; și<br>- greutatea totală a materialelor neoriginare încadrate la pozițiile 17.01 și 17.02 utilizate să nu depășească 20 % din greutatea produsului.   |
| Capitolul 22  | Băuturi, lichide alcoolice și oțet  |
| 22.01-22.06   | CTH, cu excepția materialelor neoriginare încadrate la pozițiile 22.07 și 22.08, cu condiția ca:<br>- toate materialele încadrate la subpozițiile 0806.10, 2009.61, 2009.69 utilizate să fie obținute în întregime;<br>- toate materialele încadrate la capitolul 4 utilizate să fie obținute în întregime; și<br>- greutatea totală a materialelor neoriginare încadrate la pozițiile 17.01 și 17.02 utilizate să nu depășească 20 % din greutatea produsului. |
| 22.07   | CTH, cu excepția materialelor neoriginare încadrate la poziția 22.08, cu condiția ca toate materialele încadrate la capitolul 10, la subpozițiile 0806.10, 2009.61 și 2009.69 utilizate să fie obținute în întregime.   |



| Coloana 1<br>Clasificarea în<br>Sistemul<br>armonizat (2017),<br>inclusiv descrierea<br>specifică | Coloana 2<br>Regula de origine specifică produsului  |
|---|--|
| 22.08-22.09   | CTH, cu excepția materialelor neoriginare încadrate la pozițiile 22.07 și 22.08, cu condiția ca toate materialele încadrate la subpozițiile 0806.10, 2009.61 și 2009.69 utilizate să fie obținute în întregime.  |
| Capitolul 23  | Reziduuri și deșeuri ale industriei alimentare; alimente preparate pentru animale  |
| 23.01   | CTH  |
| 2302.10-2303.10   | CTH, cu condiția ca greutatea materialelor neoriginare încadrate la capitolul 10 utilizate să nu depășească 20 % din greutatea produsului.   |
| 2303.20-2308.00   | CTH  |
| 23.09   | CTH, cu condiția ca:<br>- toate materialele încadrate la capitolele 2 și 4 utilizate să fie obținute integral;<br>- greutatea totală a materialelor neoriginare încadrate la pozițiile 10.01-10.04, 10.07-10.08, capitolul 11 și la pozițiile 23.02 și 23.03 utilizate să nu depășească 20 % din greutatea produsului; și<br>- greutatea totală a materialelor neoriginare încadrate la pozițiile 17.01 și 17.02 utilizate să nu depășească 20 % din greutatea produsului. |
| Capitolul 24  | Tutun și înlocuitori de tutun prelucrați   |
| 24.01   | Fabricare în cadrul căreia toate materialele încadrate la poziția 24.01 sunt obținute în întregime.  |
| 2402.10   | Fabricare din materiale neoriginare de la orice poziție; cu condiția ca greutatea totală a materialelor neoriginare încadrate la poziția 24.01 utilizate să nu depășească 30 % din greutatea materialelor încadrate la capitolul 24 utilizate.   |
| 2402.20   | Fabricare din materiale neoriginare de la orice poziție, cu excepția celei a produsului și a tutunului pentru fumat încadrat la subpoziția 2403.19, și în cadrul căreia cel puțin 10 % din greutatea totală a materialelor încadrate la poziția 24.01 utilizate sunt materiale obținute în întregime.  |

| Coloana 1<br>Clasificarea în Sistemul armonizat (2017), inclusiv descrierea specifică | Coloana 2<br>Regula de origine specifică produsului   |
|---|---|
| 2402.90   | Fabricare din materiale neoriginare de la orice poziție; cu condiția ca greutatea totală a materialelor neoriginare încadrate la poziția 24.01 utilizate să nu depășească 30 % din greutatea materialelor încadrate la capitolul 24 utilizate.  |
| 24.03   | CTH, în care cel puțin 10 % din greutatea tuturor materialelor încadrate la poziția 24.01 utilizate sunt materiale obținute în întregime.   |
| SECȚIUNEA V   | <p>PRODUSE MINERALE</p> <p>Notă de secțiune: Pentru definițiile regulilor de prelucrare orizontale din prezenta secțiune, a se vedea nota 5 din anexa 2.</p>  |
| Capitolul 25  | Sare; sulf, pământuri și pietre; ipsos, var și ciment   |
| 25.01-25.30   | CTH;<br>sau<br>MaxNOM 70 % (EXW).   |
| Capitolul 26  | Minereuri, zgură și cenușă  |
| 26.01-26.21   | CTH   |
| Capitolul 27  | Combustibili minerali, uleiuri minerale și produse rezultate din distilarea acestora; materiale bituminoase; ceară minerală   |
| 27.01-27.09   | Fabricare din materiale neoriginare de la orice poziție.  |
| 27.10   | CTH, cu excepția materialelor neoriginare încadrate la pozițiile 3824.99 sau 3826.00,<br>sau<br>Are loc o distilare sau o reacție chimică, cu condiția ca biomotorina (inclusiv uleiul vegetal hidrotratat) încadrată la poziția 27.10 și la subpozițiile 3824.99 și 3826.00 utilizată să fie obținută prin esterificare, transesterificare sau hidrotratare. |
| 27.11-27.15   | Fabricare din materiale neoriginare încadrate la orice poziție.   |

| Coloana 1<br>Clasificarea în<br>Sistemul<br>armonizat (2017),<br>inclusiv descrierea<br>specifică | Coloana 2<br>Regula de origine specifică produsului   |
|---|---|
| SECȚIUNEA VI  | <p>PRODUSE ALE INDUSTRIEI CHIMICE SAU ALE INDUSTRIILOR CONEXE</p> <p>Notă de secțiune: Pentru definițiile regulilor de prelucrare orizontale din prezenta secțiune, a se vedea nota 5 din anexa 2.</p>  |
| Capitolul 28  | Produse chimice anorganice; compuși anorganici sau organici ai metalelor prețioase, ai elementelor radioactive, ai metalelor de pământuri rare sau ai izotopilor  |
| 28.01-28.53   | <p>CTSH;</p> <p>Are loc o reacție chimică, o purificare, o malaxare și amestecare, o fabricare de materiale standard, o modificare a dimensiunii particulelor, o separare de izomeri sau o prelucrare biotehnologică</p> <p>sau</p> <p>MaxNOM 50 % (EXW).</p> |
| Capitolul 29  | Produse chimice organice  |
| 2901.10-2905.42   | <p>CTSH;</p> <p>Are loc o reacție chimică, o purificare, o malaxare și amestecare, o fabricare de materiale standard, o modificare a dimensiunii particulelor, o separare de izomeri sau o prelucrare biotehnologică</p> <p>sau</p> <p>MaxNOM 50 % (EXW).</p> |
| 2905.43-2905.44   | CTH, cu excepția materialelor neoriginare încadrate la poziția 17.02 și la subpoziția 3824.60   |
| 2905.45   | <p>CSTH, cu toate acestea, pot fi utilizate materiale neoriginare de la aceeași subpoziție cu produsul, cu condiția ca valoarea lor totală să nu depășească 20 % din prețul franco fabrică al produsului;</p> <p>sau</p> <p>MaxNOM 50 % (EXW).</p>            |

| Coloana 1<br>Clasificarea în<br>Sistemul<br>armonizat (2017),<br>inclusiv descrierea<br>specifică       | Coloana 2<br>Regula de origine specifică produsului   |
|---|---|
| 2905.49-2942  | CTSH;<br>Are loc o reacție chimică, o purificare, o malaxare și amestecare, o fabricare de materiale standard, o modificare a dimensiunii particulelor, o separare de izomeri sau o prelucrare biotehno logică<br>sau<br>MaxNOM 50 % (EXW). |
| Capitolul 30  | Produse farmaceutice  |
| 30.01-30.06   | CTSH;<br>Are loc o reacție chimică, o purificare, o malaxare și amestecare, o fabricare de materiale standard, o modificare a dimensiunii particulelor, o separare de izomeri sau o prelucrare biotehno logică<br>sau<br>MaxNOM 50 % (EXW). |
| Capitolul 31  | Îngrășăminte  |
| 31.01-31.04   | CTH, cu toate acestea, pot fi utilizate materiale neoriginare de la aceeași poziție cu produsul, cu condiția ca valoarea lor totală să nu depășească 20 % din prețul franco fabrică al produsului<br>sau<br>MaxNOM 40 % (EXW).              |
| 31.05   |   |
| - Nitrat de sodiu<br>- Cianamidă de calciu<br>- Sulfat de potasiu<br>- Sulfat de magneziu și de potasiu | CTH, cu toate acestea, pot fi utilizate materiale neoriginare de la aceeași poziție cu produsul, cu condiția ca valoarea lor totală să nu depășească 20 % din prețul franco fabrică al produsului<br>sau<br>MaxNOM 40 % (EXW).              |

| Coloana 1<br>Clasificarea în<br>Sistemul<br>armonizat (2017),<br>inclusiv descrierea<br>specifică | Coloana 2<br>Regula de origine specifică produsului   |
|---|---|
| - Altele  | CTH, cu toate acestea, pot fi utilizate materiale neoriginare de la aceeași poziție cu produsul, cu condiția ca valoarea lor totală să nu depășească 20 % din prețul franco fabrică al produsului, și, în cadrul căreia, valoarea tuturor materialelor neoriginare utilizate nu depășește 50 % din prețul franco fabrică al produsului<br>sau<br>MaxNOM 40 % (EXW). |
| Capitolul 32  | Extracte tanante sau colorante; tanini și derivații lor; pigmenți și alte substanțe colorante; vopsele și lacuri; masticuri; cerneluri  |
| 32.01-32.15   | CTSH;<br>Are loc o reacție chimică, o purificare, o malaxare și amestecare, o fabricare de materiale standard, o modificare a dimensiunii particulelor, o separare de izomeri sau o prelucrare biotehnologică<br>sau<br>MaxNOM 50 % (EXW).  |
| Capitolul 33  | Uleiuri esențiale și rezinoide; produse preparate de parfumerie sau de toaletă și preparate cosmetice   |
| 33.01   | CTSH;<br>Are loc o reacție chimică, o purificare, o malaxare și amestecare, o fabricare de materiale standard, o modificare a dimensiunii particulelor, o separare de izomeri sau o prelucrare biotehnologică<br>sau<br>MaxNOM 50 % (EXW).  |
| 3302.10   | CTH, cu toate acestea, pot fi utilizate materiale neoriginare de la subpoziția 3302.10, cu condiția ca valoarea lor totală să nu depășească 20 % din prețul franco fabrică al produsului.   |

| Coloana 1<br>Clasificarea în<br>Sistemul<br>armonizat (2017),<br>inclusiv descrierea<br>specifică | Coloana 2<br>Regula de origine specifică produsului   |
|---|---|
| 3302.90   | CTSH;<br>Are loc o reacție chimică, o purificare, o malaxare și amestecare, o fabricare de materiale standard, o modificare a dimensiunii particulelor, o separare de izomeri sau o prelucrare biotehologică<br>sau<br>MaxNOM 50 % (EXW).                           |
| 33.03   | Fabricare din materiale neoriginare încadrate la orice poziție.   |
| 33.04-33.07   | CTSH;<br>Are loc o reacție chimică, o purificare, o malaxare și amestecare, o fabricare de materiale standard, o modificare a dimensiunii particulelor, o separare de izomeri sau o prelucrare biotehologică<br>sau<br>MaxNOM 50 % (EXW).                           |
| Capitolul 34  | Săpunuri, agenți de suprafață organici, preparate pentru spălat, preparate lubrifiante, ceară artificială, ceară preparată, produse pentru întreținere, lumânări și articole similare, paste pentru modelare, „ceară dentară” și preparate dentare pe bază de ipsos |
| 34.01-34.07   | CTSH;<br>Are loc o reacție chimică, o purificare, o malaxare și amestecare, o fabricare de materiale standard, o modificare a dimensiunii particulelor, o separare de izomeri sau o prelucrare biotehologică<br>sau<br>MaxNOM 50 % (EXW).                           |
| Capitolul 35  | Substanțe albuminoide; produse pe bază de amidon sau de fecule modificate; cleiuri; enzime  |
| 35.01-35.04   | CTH, cu excepția materialelor neoriginare încadrate la capitolul 4.   |
| 35.05   | CTH, cu excepția materialelor neoriginare încadrate la poziția 11.08.   |

| Coloana 1<br>Clasificarea în<br>Sistemul<br>armonizat (2017),<br>inclusiv descrierea<br>specifică | Coloana 2<br>Regula de origine specifică produsului  |
|---|--|
| 35.06-35.07   | CTSH;<br>Are loc o reacție chimică, o purificare, o malaxare și amestecare, o fabricare de materiale standard, o modificare a dimensiunii particulelor, o separare de izomeri sau o prelucrare biotehnologică<br>sau<br>MaxNOM 50 % (EXW). |
| Capitolul 36  | Pulberi și explozivi; articole de pirotehnie; chibrituri; aliaje piroforice; materiale inflamabile   |
| 36.01-36.06   | CTSH;<br>Are loc o reacție chimică, o purificare, o malaxare și amestecare, o fabricare de materiale standard, o modificare a dimensiunii particulelor, o separare de izomeri sau o prelucrare biotehnologică<br>sau<br>MaxNOM 50 % (EXW). |
| Capitolul 37  | Produse fotografice sau cinematografice  |
| 37.01-37.07   | CTSH;<br>Are loc o reacție chimică, o purificare, o malaxare și amestecare, o fabricare de materiale standard, o modificare a dimensiunii particulelor, o separare de izomeri sau o prelucrare biotehnologică<br>sau<br>MaxNOM 50 % (EXW). |
| Capitolul 38  | Produse diverse ale industriei chimice   |

| Coloana 1<br>Clasificarea în<br>Sistemul<br>armonizat (2017),<br>inclusiv descrierea<br>specifică | Coloana 2<br>Regula de origine specifică produsului  |
|---|--|
| 38.01-38.08   | CTSH;<br>Are loc o reacție chimică, o purificare, o malaxare și amestecare, o fabricare de materiale standard, o modificare a dimensiunii particulelor, o separare de izomeri sau o prelucrare biotehnologică<br>sau<br>MaxNOM 50 % (EXW). |
| 3809.10   | CTH, cu excepția materialelor neoriginare încadrate la pozițiile 11.08 și 35.05.   |
| 3809.91-3822.00   | CTSH;<br>Are loc o reacție chimică, o purificare, o malaxare și amestecare, o fabricare de materiale standard, o modificare a dimensiunii particulelor, o separare de izomeri sau o prelucrare biotehnologică<br>sau<br>MaxNOM 50 % (EXW). |
| 38.23   | Fabricare din materiale neoriginare încadrate la orice poziție.  |
| 3824.10-3824.50   | CTSH;<br>Are loc o reacție chimică, o purificare, o malaxare și amestecare, o fabricare de materiale standard, o modificare a dimensiunii particulelor, o separare de izomeri sau o prelucrare biotehnologică<br>sau<br>MaxNOM 50 % (EXW). |
| 3824.60   | CTH, cu excepția materialelor neoriginare încadrate la subpozițiile 2905.43 și 2905.44.  |



| Coloana 1<br>Clasificarea în<br>Sistemul<br>armonizat (2017),<br>inclusiv descrierea<br>specifică | Coloana 2<br>Regula de origine specifică produsului   |
|---|---|
| 3824.71-3825.90   | CTSH;<br>Are loc o reacție chimică, o purificare, o malaxare și amestecare, o fabricare de materiale standard, o modificare a dimensiunii particulelor, o separare de izomeri sau o prelucrare biotehologică<br>sau<br>MaxNOM 50 % (EXW). |
| 38.26   | Fabricare în cadrul căreia biomotorina se obține prin transesterificare, esterificare sau hidrotratate.   |
| SECȚIUNEA VII   | MATERIALE PLASTICE ȘI ARTICOLE DIN MATERIAL PLASTIC;<br>CAUCIUC ȘI ARTICOLE DIN CAUCIUC<br>Notă de secțiune: Pentru definițiile regulilor de prelucrare orizontale din prezenta secțiune, a se vedea nota 5 din anexa 2.                  |
| Capitolul 39  | Materiale plastice și articole din material plastic   |
| 39.01-39.15   | CTSH;<br>Are loc o reacție chimică, o purificare, o malaxare și amestecare, o fabricare de materiale standard, o modificare a dimensiunii particulelor, o separare de izomeri sau o prelucrare biotehologică<br>sau<br>MaxNOM 50 % (EXW). |
| 39.16-39.19   | CTH;<br>sau<br>MaxNOM 50 % (EXW).   |
| 39.20   | CTSH;<br>sau<br>MaxNOM 50 % (EXW).  |

| Coloana 1<br>Clasificarea în<br>Sistemul<br>armonizat (2017),<br>inclusiv descrierea<br>specifică | Coloana 2<br>Regula de origine specifică produsului |
|---|---|
| 39.21-39.22   | CTH;<br>sau<br>MaxNOM 50 % (EXW).                   |
| 3923.10-3923.50   | CTSH;<br>sau<br>MaxNOM 50 % (EXW).                  |
| 3923.90-3925.90   | CTH;<br>sau<br>MaxNOM 50 % (EXW).                   |
| 39.26   | CTSH;<br>sau<br>MaxNOM 50 % (EXW).                  |
| Capitolul 40  | Cauciuc și articole din cauciuc                     |
| 40.01-40.11   | CTH;<br>sau<br>MaxNOM 50 % (EXW).                   |
| 4012.11-4012.19   | CTSH;<br>sau<br>Reșaparea anvelopelor uzate.        |
| 4012.20-4017.00   | CTH;<br>sau<br>MaxNOM 50 % (EXW).                   |

| Coloana 1<br>Clasificarea în<br>Sistemul<br>armonizat (2017),<br>inclusiv descrierea<br>specifică | Coloana 2<br>Regula de origine specifică produsului  |
|---|--|
| SECȚIUNEA VIII  | PIEI BRUTE, PIEI FINITE, PIEI CU BLANĂ ȘI PRODUSE DIN ACESTEA; ARTICOLE DE CURELĂRIE SAU DE ȘELĂRIE; ARTICOLE DE VOIAJ, BAGAJE DE MÂNĂ ȘI ARTICOLE SIMILARE; ARTICOLE DIN INTESTINE DE ANIMALE (ALTELE DECÂT CELE DE LA VIERMII DE MĂTASE)   |
| Capitolul 41  | Piei brute (altele decât pieile cu blană) și piei finite   |
| 41.01-4104.19   | CTH  |
| 4104.41-4104.49   | CSTH, cu excepția materialelor neoriginare încadrate la subpozițiile 4104.41-4104.49.  |
| 4105.10   | CTH  |
| 4105.30   | CTSH   |
| 4106.21   | CTH  |
| 4106.22   | CTSH   |
| 4106.31   | CTH  |
| 4106.32-4106.40   | CTSH   |
| 4106.91   | CTH  |
| 4106.92   | CTSH   |
| 41.07-41.13   | CTH, cu excepția materialelor neoriginare încadrate la subpozițiile 4104.41, 4104.49, 4105.30, 4106.22, 4106.32 și 4106.92. Cu toate acestea, materialele neoriginare încadrate la subpozițiile 4104.41, 4104.49, 4105.30, 4106.22, 4106.32 sau 4106.92 pot fi utilizate cu condiția să fie supuse unei operațiuni de retăbăcire.                        |
| 4114.10   | CTH  |
| 4114.20   | CTH, cu excepția materialelor neoriginare încadrate la subpozițiile 4104.41, 4104.49, 4105.30, 4106.22, 4106.32, 4106.92 și 4107. Cu toate acestea, materialele neoriginare încadrate la subpozițiile 4104.41, 4104.49, 4105.30, 4106.22, 4106.32, 4106.92 și la poziția 41.07 pot fi utilizate cu condiția să fie supuse unei operațiuni de retăbăcire. |
| 41.15   | CTH  |

| Coloana 1<br>Clasificarea în<br>Sistemul<br>armonizat (2017),<br>inclusiv descrierea<br>specifică | Coloana 2<br>Regula de origine specifică produsului  |
|---|--|
| Capitolul 42  | Articole din piele; articole de curelărie sau de șelărie; articole de voiaj, bagaje de mână și produse similare; articole din intestine de animale (altele decât cele de la viermii de mătase) |
| 42.01-42.06   | CTH;<br>sau<br>MaxNOM 50 % (EXW).  |
| Capitolul 43  | Blănuri și blănuri artificiale; articole din acestea   |
| 4301.10-4302.20   | CTH;<br>sau<br>MaxNOM 50 % (EXW).  |
| 4302.30   | CTSH   |
| 43.03-43.04   | CTH;<br>sau<br>MaxNOM 50 % (EXW).  |
| SECȚIUNEA IX  | LEMN ȘI ARTICOLE DIN LEMN; CĂRBUNE DE LEMN; PLUTĂ ȘI ARTICOLE DIN PLUTĂ; ARTICOLE DIN ÎMPLETTURI DE FIBRE VEGETALE SAU DIN NUIELE COȘURI ȘI ARTICOLE DIN RĂCHITĂ                               |
| Capitolul 44  | Lemn și articole din lemn; cărbune de lemn   |
| 44.01-44.21   | CTH;<br>sau<br>MaxNOM 50 % (EXW).  |
| Capitolul 45  | Plută și articole din plută  |
| 45.01-45.04   | CTH;<br>sau<br>MaxNOM 50 % (EXW).  |

| Coloana 1<br>Clasificarea în<br>Sistemul<br>armonizat (2017),<br>inclusiv descrierea<br>specifică | Coloana 2<br>Regula de origine specifică produsului  |
|---|--|
| Capitolul 46  | Articole din împletituri de fibre vegetale sau din nuiele; coșuri împletite din nuiele și articole din răchită   |
| 46.01-46.02   | CTH;<br>sau<br>MaxNOM 50 % (EXW).  |
| SECȚIUNEA X   | PASTĂ DIN LEMN SAU DIN ALTE MATERIALE FIBROASE CELULOZICE; HÂRTIE SAU CARTON RECICLABILE (DEȘEURI ȘI MACULATURĂ); HÂRTIE ȘI CARTON ȘI ARTICOLE DIN ACESTEA |
| Capitolul 47  | Pastă din lemn sau din alte materiale fibroase celulozice; hârtie sau carton reciclabile (deșeuri și maculatură)   |
| 47.01-47.07   | CTH;<br>sau<br>MaxNOM 50 % (EXW).  |
| Capitolul 48  | Hârtie și carton; articole din pastă de celuloză, din hârtie sau din carton  |
| 48.01-48.23   | CTH;<br>sau<br>MaxNOM 50 % (EXW).  |
| Capitolul 49  | Cărți, ziare, imagini imprimate și alte produse ale industriei de imprimare; manuscrise, texte dactilografiate și schițe sau planuri                       |
| 49.01-49.11   | CTH;<br>sau<br>MaxNOM 50 % (EXW).  |

| Coloana 1<br>Clasificarea în<br>Sistemul<br>armonizat (2017),<br>inclusiv descrierea<br>specifică | Coloana 2<br>Regula de origine specifică produsului   |
|---|---|
| SECȚIUNEA XI  | MATERIALE TEXTILE ȘI ARTICOLE DIN ACESTE MATERIALE<br>Notă de secțiune: Pentru definițiile termenilor utilizați și pentru toleranțele aplicabile anumitor produse fabricate din materiale textile, a se vedea notele 6, 7 și 8 din anexa 2.                       |
| Capitolul 50  | Mătase  |
| 50.01-50.02   | CTH   |
| 50.03   |   |
| - Cardate sau<br>pieptănate:  | Cardarea sau pieptănarea deșeurilor de mătase.  |
| - Altele:   | CTH   |
| 50.04-50.05   | Filarea fibrelor naturale;<br>Extrudarea filamentelor sintetice sau artificiale continue, combinată cu filare;<br>Extrudarea filamentelor sintetice sau artificiale continue, combinată cu torsadare,<br>sau<br>Torsadare combinată cu orice operațiune mecanică. |
| 50.06   |   |
| - Fire de mătase și<br>fire din deșeuri de<br>mătase:   | Filarea fibrelor naturale;<br>Extrudarea filamentelor sintetice sau artificiale continue, combinată cu filare;<br>Extrudarea filamentelor sintetice sau artificiale continue, combinată cu torsadare,<br>sau<br>Torsadare combinată cu orice operațiune mecanică. |
| - Intestine de<br>viermi de mătase:   | CTH   |

| Coloana 1<br>Clasificarea în<br>Sistemul<br>armonizat (2017),<br>inclusiv descrierea<br>specifică | Coloana 2<br>Regula de origine specifică produsului   |
|---|---|
| 50.07   | <p>Filarea fibrelor naturale sau sintetice sau artificiale discontinue combinată cu țesere;</p> <p>Extrudarea firelor din filamente sintetice sau artificiale combinată cu țesere;</p> <p>Torsadare sau orice operațiune mecanică combinată cu țesere;</p> <p>Țesere combinată cu vopsire;</p> <p>Vopsirea firelor combinată cu țesere;</p> <p>Țesere combinată cu imprimare;</p> <p>sau</p> <p>Imprimare (ca operațiune independentă).</p> |
| Capitolul 51  | Lână, păr fin sau grosier de animale; fire și țesături din păr de cal   |
| 51.01-51.05   | CTH   |
| 51.06-51.10   | <p>Filarea fibrelor naturale;</p> <p>Extrudarea fibrelor sintetice sau artificiale, combinată cu filare;</p> <p>sau</p> <p>Torsadare combinată cu orice operațiune mecanică.</p>  |
| 51.11-51.13   | <p>Filarea fibrelor naturale sau sintetice sau artificiale discontinue combinată cu țesere;</p> <p>Extrudarea firelor din filamente sintetice sau artificiale combinată cu țesere;</p> <p>Țesere combinată cu vopsire;</p> <p>Vopsirea firelor combinată cu țesere;</p> <p>Țesere combinată cu imprimare;</p> <p>sau</p> <p>Imprimare (ca operațiune independentă).</p>   |

| Coloana 1<br>Clasificarea în<br>Sistemul<br>armonizat (2017),<br>inclusiv descrierea<br>specifică | Coloana 2<br>Regula de origine specifică produsului  |
|---|--|
| Capitolul 52  | Bumbac   |
| 52.01-52.03   | CTH  |
| 52.04-52.07   | Filarea fibrelor naturale;<br>Extrudarea fibrelor sintetice sau artificiale, combinată cu filare;<br>sau<br>Torsadare combinată cu orice operațiune mecanică.  |
| 52.08-52.12   | Filarea fibrelor naturale sau sintetice sau artificiale discontinue combinată cu țesere;<br>Extrudarea firelor din filamente sintetice sau artificiale combinată cu țesere;<br>Torsadare sau orice operațiune mecanică combinată cu țesere;<br>Țesere combinată cu vopsire sau cu acoperire sau stratificare;<br>Vopsirea firelor combinată cu țesere;<br>Țesere combinată cu imprimare;<br>sau<br>Imprimare (ca operațiune independentă). |
| Capitolul 53  | Alte fibre textile vegetale; fire din hârtie și țesături din fire de hârtie  |
| 53.01-53.05   | CTH  |
| 53.06-53.08   | Filarea fibrelor naturale;<br>Extrudarea fibrelor sintetice sau artificiale, combinată cu filare;<br>sau<br>Torsadare combinată cu orice operațiune mecanică.  |



| Coloana 1<br>Clasificarea în<br>Sistemul<br>armonizat (2017),<br>inclusiv descrierea<br>specifică | Coloana 2<br>Regula de origine specifică produsului  |
|---|--|
| 53.09-53.11   | <p>Filarea fibrelor naturale sau sintetice sau artificiale discontinue combinată cu țesere;</p> <p>Extrudarea firelor din filamente sintetice sau artificiale combinată cu țesere;</p> <p>Țesere combinată cu vopsire sau cu acoperire sau stratificare;</p> <p>Vopsirea firelor combinată cu țesere;</p> <p>Țesere combinată cu imprimare;</p> <p>sau</p> <p>Imprimare (ca operațiune independentă).</p>  |
| Capitolul 54  | Filamente sintetice sau artificiale; benzi și forme similare din materiale textile sintetice sau artificiale   |
| 54.01-54.06   | <p>Filarea fibrelor naturale;</p> <p>Extrudarea fibrelor sintetice sau artificiale, combinată cu filare;</p> <p>sau</p> <p>Torsadare combinată cu orice operațiune mecanică.</p>   |
| 54.07-54.08   | <p>Filarea fibrelor naturale sau sintetice sau artificiale discontinue combinată cu țesere;</p> <p>Extrudarea firelor din filamente sintetice sau artificiale combinată cu țesere;</p> <p>Vopsirea firelor combinată cu țesere;</p> <p>Țesere combinată cu vopsire sau cu acoperire sau stratificare;</p> <p>Torsadare sau orice operațiune mecanică combinată cu țesere;</p> <p>Țesere combinată cu imprimare</p> <p>sau</p> <p>Imprimare (ca operațiune independentă).</p> |

| Coloana 1<br>Clasificarea în<br>Sistemul<br>armonizat (2017),<br>inclusiv descrierea<br>specifică | Coloana 2<br>Regula de origine specifică produsului  |
|---|--|
| Capitolul 55  | Fibre sintetice sau artificiale discontinue  |
| 55.01-55.07   | Extrudarea fibrelor sintetice sau artificiale.   |
| 55.08-55.11   | Filarea fibrelor naturale;<br>Extrudarea fibrelor sintetice sau artificiale, combinată cu filare;<br>sau<br>Torsadare combinată cu orice operațiune mecanică.  |
| 55.12-55.16   | Filarea fibrelor naturale sau sintetice sau artificiale discontinue combinată cu țesere;<br>Extrudarea firelor din filamente sintetice sau artificiale combinată cu țesere;<br>Torsadare sau orice operațiune mecanică combinată cu țesere;<br>Țesere combinată cu vopsire sau cu îmbrăcare sau stratificare;<br>Vopsirea firelor combinată cu țesere;<br>Țesere combinată cu imprimare;<br>sau<br>Imprimare (ca operațiune independentă).   |
| Capitolul 56  | Vată, pâslă și materiale nețesute; fire speciale; sfori, funii, frânghii, și articole din acestea  |
| 56.01   | Filarea sau răsucirea fibrelor naturale;<br>Extrudarea fibrelor sintetice sau artificiale, combinată cu filare sau răsucire;<br>Plușare combinată cu vopsire sau cu imprimare<br>sau<br>Acoperire, plușare, stratificare sau metalizare combinată cu cel puțin alte două operațiuni principale de pregătire sau de finisare (cum ar fi calandrare, tratare anticontrație, termofixare, finisare permanentă), cu condiția ca valoarea materialelor neoriginare utilizate să nu depășească 50 % din prețul franco fabrică al produsului. |

| Coloana 1<br>Clasificarea în Sistemul armonizat (2017), inclusiv descrierea specifică | Coloana 2<br>Regula de origine specifică produsului  |
|---|--|
| 56.02   |  |
| - Pâslă compactată cu plăci cu ace:   | <p>Extrudarea fibrelor sintetice sau artificiale, combinată cu formarea materialului; cu toate acestea:</p> <ul style="list-style-type: none"> <li>- filamentele din polipropilenă neoriginare încadrate la poziția 54.02;</li> <li>- filamentele din polipropilenă neoriginare încadrate la poziția 55.03 sau 55.06; sau</li> <li>- cablurile din filamente din polipropilenă neoriginare încadrate la poziția 55.01;</li> </ul> <p>din care fiecare fibră sau fiecare filament constitutiv măsoară, în toate cazurile, sub 9 decitex, pot fi utilizate, cu condiția ca valoarea lor totală să nu depășească 40 % din prețul franco fabrică al produsului;</p> <p>sau</p> <p>Numai formarea materialului neșesut, în cazul pâslei din fibre naturale.</p> |
| - Altele:   | <p>Extrudarea fibrelor sintetice sau artificiale, combinată cu formarea materialului;</p> <p>sau</p> <p>Numai formarea materialului neșesut, în cazul altor pâsle din fibre naturale.</p>  |
| 5603.11-5603.14   | <p>Fabricare din</p> <ul style="list-style-type: none"> <li>- filamente orientate direcțional sau aleatoriu; sau</li> <li>- substanțe sau polimeri de origine naturală, sintetică sau artificială;</li> </ul> <p>urmate, în ambele cazuri, de lipire într-un material neșesut.</p>   |
| 5603.91-5603.94   | <p>Fabricare din</p> <ul style="list-style-type: none"> <li>- fibre discontinue orientate direcțional sau aleatoriu sau</li> <li>- fire tăiate de origine naturală, sintetică sau artificială;</li> </ul> <p>urmată, în ambele cazuri, de lipire într-un material neșesut.</p>   |

| Coloana 1<br>Clasificarea în<br>Sistemul<br>armonizat (2017),<br>inclusiv descrierea<br>specifică | Coloana 2<br>Regula de origine specifică produsului  |
|---|--|
| 5604.10   | Fabricare din fire și corzi din cauciuc, neacoperite cu materiale textile.   |
| 5604.90   | Filarea fibrelor naturale;<br>Extrudarea fibrelor sintetice sau artificiale, combinată cu filare;<br>sau<br>Torsadare combinată cu orice operațiune mecanică.  |
| 56.05   | Filarea fibrelor naturale sau sintetice sau artificiale discontinue;<br>Extrudarea fibrelor sintetice sau artificiale, combinată cu filare,<br>sau<br>Torsadare combinată cu orice operațiune mecanică.                    |
| 56.06   | Extrudarea fibrelor sintetice sau artificiale, combinată cu filare,<br>Torsadare combinată cu „îmbrăcare”;<br>Filarea fibrelor naturale sau sintetice sau artificiale discontinue;<br>sau<br>Plușare combinată cu vopsire. |
| 56.07-56.09   | Filarea fibrelor naturale;<br>sau<br>Extrudarea fibrelor sintetice sau artificiale combinată cu filare.  |
| Capitolul 57  | Covoare și alte acoperitoare de podea din materiale textile<br>Notă de capitol: Pentru produsele de la prezentul capitol, țesătura de iută neoriginară poate fi utilizată ca suport.                                       |

| <p>Coloana 1</p> <p>Clasificarea în Sistemul armonizat (2017), inclusiv descrierea specifică</p> | <p>Coloana 2</p> <p>Regula de origine specifică produsului</p>  |
|--|---|
| <p>57.01-57.05</p>   | <p>Filarea fibrelor naturale sau sintetice sau artificiale discontinue combinată cu țesere sau cu înnodare (<i>tufting</i>);</p> <p>Extrudarea firelor din filamente sintetice sau artificiale combinată cu țesere sau cu înnodare (<i>tufting</i>);</p> <p>Fabricare din fire din nucleu de cocos, fire din sisal, fire din iută sau fire de viscoză filate clasic pe mașina de filat cu inele;</p> <p>Înnodare (<i>tufting</i>) combinată cu vopsire sau cu imprimare;</p> <p>Înnodarea (<i>tufting</i>) sau țeserea firelor din filamente sintetice sau artificiale combinată cu îmbrăcare sau cu stratificare;</p> <p>Plușare combinată cu vopsire sau cu imprimare;</p> <p>sau</p> <p>Extrudarea fibrelor sintetice sau artificiale combinată cu aplicarea unor tehnici care nu implică țesere, inclusiv compactizare cu plăci cu ace.</p> |
| <p>Capitolul 58</p>  | <p>Țesături speciale; țesături cu noduri; dantele; tapiserii; pasmanterii; broderii</p>   |
| <p>58.01-58.04</p>   | <p>Filarea fibrelor naturale sau sintetice sau artificiale discontinue combinată cu țesere sau cu înnodare (<i>tufting</i>);</p> <p>Extrudarea firelor din filamente sintetice sau artificiale combinată cu țesere sau cu înnodare (<i>tufting</i>);</p> <p>Țesere combinată cu vopsire sau cu plușare, îmbrăcare, stratificare sau metalizare;</p> <p>Înnodare (<i>tufting</i>) combinată cu vopsire sau cu imprimare;</p> <p>Plușare combinată cu vopsire sau cu imprimare</p> <p>Vopsirea firelor combinată cu țesere;</p> <p>Țesere combinată cu imprimare;</p> <p>sau</p> <p>Imprimare (ca operațiune independentă).</p>   |

| Coloana 1<br>Clasificarea în<br>Sistemul<br>armonizat (2017),<br>inclusiv descrierea<br>specifică | Coloana 2<br>Regula de origine specifică produsului   |
|---|---|
| 58.05   | CTH   |
| 58.06-58.09   | Filarea fibrelor naturale sau sintetice sau artificiale discontinue combinată cu țesere sau cu înnodare ( <i>tufting</i> );<br>Extrudarea firelor din filamente sintetice sau artificiale combinată cu țesere sau cu înnodare ( <i>tufting</i> );<br>Țesere combinată cu vopsire sau cu plușare, îmbrăcare, stratificare sau metalizare;<br>Înnodare ( <i>tufting</i> ) combinată cu vopsire sau cu imprimare;<br>Plușare combinată cu vopsire sau cu imprimare;<br>Vopsirea firelor combinată cu țesere;<br>Țesere combinată cu imprimare;<br>sau<br>Imprimare (ca operațiune independentă). |
| 58.10   | Brodare în care valoarea materialelor neoriginare utilizate încadrate la orice poziție, cu excepția materialelor încadrate la aceeași poziție ca produsul, nu depășește 50 % din prețul franco fabrică al produsului.   |

| Coloana 1<br>Clasificarea în Sistemul armonizat (2017), inclusiv descrierea specifică | Coloana 2<br>Regula de origine specifică produsului   |
|---|---|
| 58.11   | <p>Filarea fibrelor naturale sau sintetice sau artificiale discontinue combinată cu țesere sau cu înnodare (<i>tufting</i>);</p> <p>Extrudarea firelor din filamente sintetice sau artificiale combinată cu țesere sau cu înnodare (<i>tufting</i>);</p> <p>Țesere combinată cu vopsire sau cu plușare, îmbrăcare, stratificare sau metalizare;</p> <p>Înnodare (<i>tufting</i>) combinată cu vopsire sau cu imprimare;</p> <p>Plușare combinată cu vopsire sau cu imprimare</p> <p>Vopsirea firelor combinată cu țesere;</p> <p>Țesere combinată cu imprimare;</p> <p>sau</p> <p>Imprimare (ca operațiune independentă).</p> |
| Capitolul 59  | Țesături impregnate, îmbrăcate, acoperite sau stratificate; articole textile pentru utilizări tehnice   |
| 59.01   | <p>Țesere combinată cu vopsire sau cu plușare, îmbrăcare, stratificare sau metalizare;</p> <p>sau</p> <p>Plușare combinată cu vopsire sau cu imprimare.</p>   |
| 59.02   |   |
| - Care conțin cel mult 90 % din greutate materiale textile                            | Țesere.   |

| Coloana 1<br>Clasificarea în<br>Sistemul<br>armonizat (2017),<br>inclusiv descrierea<br>specifică  | Coloana 2<br>Regula de origine specifică produsului   |
|--|---|
| - Altele:  | Extrudarea fibrelor sintetice sau artificiale combinată cu țesere.  |
| 59.03  | Țesere, tricotare sau croșetare combinată cu impregnare sau cu îmbrăcare, acoperire, stratificare sau metalizare;<br>Țesere combinată cu imprimare; sau<br>Imprimare (ca operațiune independentă).  |
| 59.04  | Calandrare combinată cu vopsire, acoperire, stratificare sau metalizare.<br>Țesătura de iută neoriginară poate fi utilizată ca suport<br>sau<br>Țesere combinată cu vopsire sau cu îmbrăcare, cu stratificare sau metalizare.<br>Țesătura de iută neoriginară poate fi utilizată ca suport. |
| 59.05  |   |
| - Impregnate,<br>îmbrăcate sau<br>acoperite cu<br>cauciuc, material<br>plastic sau alte<br>materiale, sau<br>stratificate cu<br>cauciuc, material<br>plastic sau cu alte<br>materiale: | Țesere, tricotare sau formarea materialului nețesut, combinată cu impregnare sau cu îmbrăcare, acoperire, stratificare sau metalizare.  |



| Coloana 1<br>Clasificarea în<br>Sistemul<br>armonizat (2017),<br>inclusiv descrierea<br>specifică                             | Coloana 2<br>Regula de origine specifică produsului   |
|---|---|
| - Altele:   | Filarea fibrelor naturale sau sintetice sau artificiale discontinue combinată cu țesere;<br>Extrudarea firelor din filamente sintetice sau artificiale combinată cu țesere;<br>Țesere, tricotare sau formarea materialului neșesut combinată cu vopsire sau cu îmbrăcare sau stratificare;<br>Țesere combinată cu imprimare;<br>sau<br>Imprimare (ca operațiune independentă).  |
| 59.06   |   |
| - Materiale tricotate sau croșetate:  | Filarea fibrelor naturale sau sintetice sau artificiale discontinue combinată cu tricotare sau cu croșetare;<br>Extrudarea firelor din filamente sintetice sau artificiale combinată cu tricotare sau cu croșetare;<br>Tricotare sau croșetare combinată cu cauciucare sau<br>Cauciucare combinată cu cel puțin alte două operațiuni principale de pregătire sau de finisare (cum ar fi calandrare, tratare anticontrație, termofixare, finisare permanentă), cu condiția ca valoarea materialelor neoriginare utilizate să nu depășească 50 % din prețul franco fabrică al produsului. |
| - Alte țesături obținute din fire din filamente sintetice cu un conținut de materiale textile de cel puțin 90 % din greutate: | Extrudarea fibrelor sintetice sau artificiale combinată cu țesere.  |

| Coloana 1<br>Clasificarea în<br>Sistemul<br>armonizat (2017),<br>inclusiv descrierea<br>specifică | Coloana 2<br>Regula de origine specifică produsului   |
|---|---|
| - Altele:   | <p>Țesere, tricotare sau un procedeu care nu implică țesere, combinate cu vopsire sau cu îmbrăcare sau cauciucare;</p> <p>Vopsirea firelor combinată cu țesere, tricotare sau un procedeu care nu implică țesere;</p> <p>sau</p> <p>Cauciucare combinată cu cel puțin alte două operațiuni principale de pregătire sau de finisare (cum ar fi calandrare, tratare anticontrație, termofixare, finisare permanentă), cu condiția ca valoarea materialelor neoriginare utilizate să nu depășească 50 % din prețul franco fabrică al produsului.</p> |
| 59.07   | <p>Țesere, tricotare sau formarea materialului nețesut combinată cu vopsire sau cu imprimare, îmbrăcare, impregnare sau acoperire;</p> <p>Plușare combinată cu vopsire sau cu imprimare</p> <p>sau</p> <p>Imprimare (ca operațiune independentă).</p>   |
| 59.08   |   |
| - Manșoane pentru<br>lămpi cu<br>incandescentă,<br>impregnate:                                    | Fabricare din materiale tubulare tricotate sau croșetate.   |
| - Altele:   | CTH   |

| <p>Coloana 1</p> <p>Clasificarea în Sistemul armonizat (2017), inclusiv descrierea specifică</p> | <p>Coloana 2</p> <p>Regula de origine specifică produsului</p>  |
|--|---|
| 59.09-59.11  | <p>Filarea fibrelor naturale sau sintetice sau artificiale discontinue combinată cu țesere;</p> <p>Extrudarea fibrelor sintetice sau artificiale combinată cu țesere;</p> <p>Țesere combinată cu vopsire sau cu acoperire sau stratificare sau</p> <p>Acoperire, plușare, stratificare sau metalizare combinată cu cel puțin alte două operațiuni principale de pregătire sau de finisare (cum ar fi calandrare, tratare anticontrație, termofixare, finisare permanentă), cu condiția ca valoarea materialelor neoriginare utilizate să nu depășească 50 % din prețul franco fabrică al produsului.</p>  |
| Capitolul 60   | Materiale tricotate sau croșetate   |
| 60.01-60.06  | <p>Filarea fibrelor naturale sau sintetice sau artificiale discontinue combinată cu tricotare sau cu croșetare;</p> <p>Extrudarea firelor din filamente sintetice sau artificiale combinată cu tricotare sau cu croșetare;</p> <p>Tricotare sau croșetare combinată cu vopsire sau cu plușare, îmbrăcare, stratificare sau imprimare;</p> <p>Plușare combinată cu vopsire sau cu imprimare;</p> <p>Vopsirea firelor combinată cu tricotare sau cu croșetare sau</p> <p>Torsadare sau texturare combinată cu tricotare sau croșetare, cu condiția ca valoarea firelor netorsadate sau netexturate neoriginare utilizate să nu depășească 50 % din prețul franco fabrică al produsului.</p> |
| Capitolul 61   | Îmbrăcăminte și accesorii de îmbrăcăminte, tricotate sau croșetate  |

| Coloana 1<br>Clasificarea în<br>Sistemul<br>armonizat (2017),<br>inclusiv descrierea<br>specifică  | Coloana 2<br>Regula de origine specifică produsului   |
|--|---|
| 61.01-61.17  |   |
| - Obținute prin<br>asamblarea sau<br>coaserea a două<br>sau mai multor<br>piese de materiale<br>tricotate sau<br>croșetate care au<br>fost tăiate în formă<br>sau obținute direct<br>în formă: | Tricotare sau croșetare combinată cu confecționare, inclusiv croirea țesăturii.   |
| - Altele:  | Filarea fibrelor naturale sau sintetice sau artificiale discontinue combinată cu tricotare sau cu croșetare;<br>Extrudarea firelor din filamente sintetice sau artificiale combinată cu tricotare sau cu croșetare; sau<br>Tricotare și confecționare, într-o singură operațiune. |
| Capitolul 62   | Îmbrăcăminte și accesorii de îmbrăcăminte, altele decât cele tricotate sau croșetate  |
| 62.01  | Țesere combinată cu confecționare, inclusiv croirea țesăturii,<br>sau<br>Confecționare, inclusiv croirea țesăturii, precedată de imprimare (ca operațiune independentă).  |

| Coloana 1<br>Clasificarea în<br>Sistemul<br>armonizat (2017),<br>inclusiv descrierea<br>specifică | Coloana 2<br>Regula de origine specifică produsului  |
|---|--|
| 62.02   |  |
| - Brodate:  | <p>Țesere combinată cu confecționare, inclusiv croirea țesăturii;<br/>sau<br/>Fabricare din țesături nebrodate, cu condiția ca valoarea țesăturii nebrodate neoriginare utilizate să nu depășească 40 % din prețul franco fabrică al produsului.</p> |
| - Altele:   | <p>Țesere combinată cu confecționare, inclusiv croirea țesăturii<br/>sau<br/>Confecționare, inclusiv croirea țesăturii, precedată de imprimare (ca operațiune independentă).</p>   |
| 62.03   | <p>Țesere combinată cu confecționare, inclusiv croirea țesăturii<br/>sau<br/>Confecționare, inclusiv croirea țesăturii, precedată de imprimare (ca operațiune independentă).</p>   |
| 62.04   |  |
| - Brodate:  | <p>Țesere combinată cu confecționare, inclusiv croirea țesăturii;<br/>sau<br/>Fabricare din țesături nebrodate, cu condiția ca valoarea țesăturii nebrodate neoriginare utilizate să nu depășească 40 % din prețul franco fabrică al produsului.</p> |
| - Altele:   | <p>Țesere combinată cu confecționare, inclusiv croirea țesăturii;<br/>sau<br/>Confecționare, inclusiv croirea țesăturii, precedată de imprimare (ca operațiune independentă).</p>  |

| Coloana 1<br>Clasificarea în<br>Sistemul<br>armonizat (2017),<br>inclusiv descrierea<br>specifică | Coloana 2<br>Regula de origine specifică produsului   |
|---|---|
| 62.05   | Țesere combinată cu confecționare, inclusiv croirea țesăturii;<br>sau<br>Confecționare, inclusiv croirea țesăturii, precedată de imprimare (ca operațiune independentă).  |
| 62.06   |   |
| - Brodate:  | Țesere combinată cu confecționare, inclusiv croirea țesăturii;<br>sau<br>Fabricare din țesături nebrodate, cu condiția ca valoarea țesăturii nebrodate neoriginare utilizate să nu depășească 40 % din prețul franco fabrică al produsului. |
| - Altele:   | Țesere combinată cu confecționare, inclusiv croirea țesăturii;<br>sau<br>Confecționare, inclusiv croirea țesăturii, precedată de imprimare (ca operațiune independentă).  |
| 62.07-62.08   | Țesere combinată cu confecționare, inclusiv croirea țesăturii,<br>sau<br>Confecționare, inclusiv croirea țesăturii, precedată de imprimare (ca operațiune independentă).  |
| 62.09   |   |
| - Brodate:  | Țesere combinată cu confecționare, inclusiv croirea țesăturii;<br>sau<br>Fabricare din țesături nebrodate, cu condiția ca valoarea țesăturii nebrodate neoriginare utilizate să nu depășească 40 % din prețul franco fabrică al produsului. |

| Coloana 1<br>Clasificarea în<br>Sistemul<br>armonizat (2017),<br>inclusiv descrierea<br>specifică | Coloana 2<br>Regula de origine specifică produsului   |
|---|---|
| - Altele:   | Țesere combinată cu confecționare, inclusiv croirea țesăturii;<br>sau<br>Confecționare, inclusiv croirea țesăturii, precedată de imprimare (ca operațiune independentă).  |
| 62.10   |   |
| - Echipamente<br>ignifuge din<br>țesături acoperite<br>cu o folie de<br>poliester<br>aluminizat:  | Țesere combinată cu confecționare, inclusiv croirea țesăturii,<br>sau<br>Îmbrăcare sau stratificare combinată cu confecționare, inclusiv croirea țesăturii, cu condiția ca valoarea țesăturii neacoperite sau nestratificate neoriginare utilizate să nu depășească 40 % din prețul franco fabrică al produsului. |
| - Altele:   | Țesere combinată cu confecționare, inclusiv croirea țesăturii;<br>sau<br>Confecționare, inclusiv croirea țesăturii, precedată de imprimare (ca operațiune independentă).  |
| 62.11   |   |
| - Îmbrăcăminte<br>pentru femei și<br>fete, brodată:   | Țesere combinată cu confecționare, inclusiv croirea țesăturii,<br>sau<br>Fabricare din țesături nebrodate, cu condiția ca valoarea țesăturii nebrodate neoriginare utilizate să nu depășească 40 % din prețul franco fabrică al produsului.   |
| - Altele:   | Țesere combinată cu confecționare, inclusiv croirea țesăturii;<br>sau<br>Confecționare, inclusiv croirea țesăturii, precedată de imprimare (ca operațiune independentă).  |

| Coloana 1<br>Clasificarea în<br>Sistemul<br>armonizat (2017),<br>inclusiv descrierea<br>specifică  | Coloana 2<br>Regula de origine specifică produsului  |
|--|--|
| 62.12  |  |
| - Tricotate sau croșetate, obținute prin coaserea sau prin asamblarea în alt mod a două sau mai multe bucăți de țesături tricotate sau croșetate care au fost croite sau obținute direct în formă: | Tricotare combinată cu confecționare, inclusiv croirea țesăturii,<br>sau<br>Confecționare, inclusiv croirea țesăturii, precedată de imprimare (ca operațiune independentă).  |
| - Altele:  | Țesere combinată cu confecționare, inclusiv croirea țesăturii;<br>sau<br>Confecționare, inclusiv croirea țesăturii, precedată de imprimare (ca operațiune independentă).   |
| 62.13-62.14  |  |
| - Brodate:   | Țesere combinată cu confecționare, inclusiv croirea țesăturii;<br>Fabricare din țesături nebrodate, cu condiția ca valoarea țesăturii nebrodate neoriginare utilizate să nu depășească 40 % din prețul franco fabrică al produsului.<br>sau<br>Confecționare, inclusiv croirea țesăturii, precedată de imprimare (ca operațiune independentă). |



| Coloana 1<br>Clasificarea în<br>Sistemul<br>armonizat (2017),<br>inclusiv descrierea<br>specifică | Coloana 2<br>Regula de origine specifică produsului   |
|---|---|
| - Altele:   | Țesere combinată cu confecționare, inclusiv croirea țesăturii;<br>sau<br>Confecționare, inclusiv croirea țesăturii, precedată de imprimare (ca operațiune independentă).  |
| 62.15   | Țesere combinată cu confecționare, inclusiv croirea țesăturii;<br>sau<br>Confecționare, inclusiv croirea țesăturii, precedată de imprimare (ca operațiune independentă).  |
| 62.16   |   |
| - Echipamente<br>ignifuge din<br>țesături acoperite<br>cu o folie de<br>poliester<br>aluminizat:  | Țesere combinată cu confecționare, inclusiv croirea țesăturii,<br>sau<br>Îmbrăcare sau stratificare combinată cu confecționare, inclusiv croirea țesăturii, cu condiția ca valoarea țesăturii neacoperite sau nestratificate neoriginare utilizate să nu depășească 40 % din prețul franco fabrică al produsului. |
| - Altele:   | Țesere combinată cu confecționare, inclusiv croirea țesăturii;<br>sau<br>Confecționare, inclusiv croirea țesăturii, precedată de imprimare (ca operațiune independentă).  |

| Coloana 1<br>Clasificarea în Sistemul armonizat (2017), inclusiv descrierea specifică | Coloana 2<br>Regula de origine specifică produsului   |
|---|---|
| 62.17   |   |
| - Brodate:  | <p>Țesere combinată cu confecționare, inclusiv croirea țesăturii;</p> <p>Fabricare din țesături nebrodate, cu condiția ca valoarea țesăturii nebrodate neoriginare utilizate să nu depășească 40 % din prețul franco fabrică al produsului.</p> <p>sau</p> <p>Confecționare, inclusiv croirea țesăturii, precedată de imprimare (ca operațiune independentă).</p> |
| - Echipamente ignifuge din țesături acoperite cu o folie de poliester aluminizat:     | <p>Țesere combinată cu confecționare, inclusiv croirea țesăturii,</p> <p>sau</p> <p>Îmbrăcare sau stratificare combinată cu confecționare, inclusiv croirea țesăturii, cu condiția ca valoarea țesăturii neacoperite sau nestratificate neoriginare utilizate să nu depășească 40 % din prețul franco fabrică al produsului.</p>                                  |
| - Inserții pentru gulere și manșete, croite:  | CTH, cu condiția ca valoarea tuturor materialelor neoriginare utilizate să nu depășească 40 % din prețul franco fabrică al produsului.  |
| - Altele:   | Țesere combinată cu confecționare, inclusiv croirea țesăturii.  |
| Capitolul 63  | Alte articole textile confecționate; seturi; îmbrăcăminte purtată sau uzată și articole textile purtate sau uzate; zdrențe  |
| 63.01-63.04   |   |
| - Din pâslă, din materiale neșesute:  | Formarea materialului neșesut combinată cu confecționare, inclusiv croirea materialului.  |

| Coloana 1<br>Clasificarea în<br>Sistemul<br>armonizat (2017),<br>inclusiv descrierea<br>specifică | Coloana 2<br>Regula de origine specifică produsului  |
|---|--|
| - Altele:<br>-- Brodate:  | Țesere sau tricotare sau croșetare combinată cu confecționare, inclusiv croirea țesăturii,<br><br>sau<br><br>Fabricare din țesături nebrodate (altele decât tricotate sau croșetate), cu condiția ca valoarea țesăturii nebrodate neoriginare utilizate să nu depășească 40 % din prețul franco fabrică al produsului. |
| -- Altele:  | Țesere, tricotare sau croșetare combinată cu confecționare, inclusiv croirea țesăturii.  |
| 63.05   | Extrudarea fibrelor sintetice sau artificiale sau filarea fibrelor naturale sau a fibrelor sintetice sau artificiale discontinue, combinată cu țesere sau cu tricotare și confecționare, inclusiv croirea țesăturii.   |
| 63.06   |  |
| - Din materiale nețesute:   | Formarea materialului nețesut combinată cu confecționare, inclusiv croirea materialului.   |
| - Altele:   | Țesere combinată cu confecționare, inclusiv croirea țesăturii.   |
| 63.07   | MaxNOM 40 % (EXW).   |
| 63.08   | Fiecare articol din set trebuie să respecte regula care i s-ar aplica dacă nu ar face parte din setul respectiv; cu toate acestea, pot fi încorporate articole neoriginare, cu condiția ca valoarea lor totală să nu depășească 15 % din prețul franco fabrică al setului.   |
| 63.09-63.10   | CTH  |

| Coloana 1<br>Clasificarea în<br>Sistemul<br>armonizat (2017),<br>inclusiv descrierea<br>specifică | Coloana 2<br>Regula de origine specifică produsului   |
|---|---|
| SECȚIUNEA XII   | ÎNCĂLȚĂMINTE, OBIECTE DE ACOPERIT CAPUL, UMBRELE DE PLOAIE, UMBRELE DE SOARE, BASTOANE, BASTOANE – SCAUN, BICE, CRAVAȘE ȘI PĂRȚI ALE ACESTORA; PENE ȘI PUF PRELUCRATE ȘI ARTICOLE DIN ACESTEA; FLORI ARTIFICIALE; ARTICOLE DIN PĂR UMAN |
| Capitolul 64  | Încălțăminte, ghetre și articole similare; părți ale acestor articole   |
| 64.01-64.05   | Fabricare din materiale neoriginare încadrate la orice poziție, cu excepția ansamblurilor neoriginare formate din fețe fixate pe tălpi interioare sau pe alte părți componente inferioare încadrate la poziția 64.06.                   |
| 64.06   | CTH   |
| Capitolul 65  | Obiecte de acoperit capul și părți ale acestora   |
| 65.01-65.07   | CTH   |
| Capitolul 66  | Umbrele de ploaie, umbrele de soare, bastoane, bastoane-scaun, bice, cravașe și părți ale acestora  |
| 66.01-66.03   | CTH;<br>sau<br>MaxNOM 50 % (EXW).   |
| Capitolul 67  | Pene și puf prelucrate și articole din pene sau din puf; flori artificiale; articole din păr uman   |
| 67.01-67.04   | CTH   |
| SECȚIUNEA XIII  | ARTICOLE DIN PIATRĂ, IPSOS, CIMENT, AZBEST, MICĂ SAU DIN MATERIALE SIMILARE; PRODUSE CERAMICE; STICLĂ ȘI ARTICOLE DIN STICLĂ  |
| Capitolul 68  | Articole din piatră, ipsos, ciment, azbest, mică sau din materiale similare   |

| Coloana 1<br>Clasificarea în<br>Sistemul<br>armonizat (2017),<br>inclusiv descrierea<br>specifică | Coloana 2<br>Regula de origine specifică produsului   |
|---|---|
| 68.01-68.15   | CTH;<br>sau<br>MaxNOM 70 % (EXW).   |
| Capitolul 69  | Produse din ceramică  |
| 69.01-69.14   | CTH   |
| Capitolul 70  | Sticlă și articole din sticlă   |
| 70.01-70.09   | CTH;<br>sau<br>MaxNOM 50 % (EXW).   |
| 70.10   | CTH   |
| 70.11   | CTH;<br>sau<br>MaxNOM 50 % (EXW).   |
| 70.13   | CTH, cu excepția materialelor neoriginare încadrate la poziția 70.10.   |
| 70.14-70.20   | CTH;<br>sau<br>MaxNOM 50 % (EXW).   |
| SECȚIUNEA XIV   | PERLE NATURALE SAU DE CULTURĂ, PIETRE PREȚIOASE SAU SEMIPREȚIOASE, METALE PREȚIOASE, METALE PLACATE SAU DUBLATE CU METALE PREȚIOASE ȘI ARTICOLE DIN ACESTE MATERIALE, IMITAȚII DE BIJUTERII, MONEDE |
| Capitolul 71  | Perle naturale sau de cultură, pietre prețioase sau semiprețioase, metale prețioase, metale placate sau dublate cu metale prețioase și articole din aceste materiale, imitații de bijuterii, monede |

| Coloana 1<br>Clasificarea în<br>Sistemul<br>armonizat (2017),<br>inclusiv descrierea<br>specifică | Coloana 2<br>Regula de origine specifică produsului  |
|---|--|
| 71.01-71.05   | Fabricare din materiale neoriginare încadrate la orice poziție.  |
| 71.06   |  |
| - Sub formă brută:  | <p>CTH, cu excepția materialelor neoriginare încadrate la pozițiile 71.06, 71.08 și 71.10;</p> <p>Separare electrolică, termică sau chimică a metalelor prețioase neoriginare încadrate la pozițiile 71.06, 71.08 și 71.10</p> <p>sau</p> <p>Fuziunea sau alierea metalelor prețioase neoriginare încadrate la pozițiile 71.06, 71.08 și 71.10, între ele sau cu metale comune, sau purificarea.</p> |
| - Semiprelucrate sau sub formă de pulbere:  | Fabricare din metale prețioase neoriginare sub formă brută.  |
| 71.07   | Fabricare din materiale neoriginare de la orice poziție.   |
| 71.08   |  |
| - Sub formă brută:  | <p>CTH, cu excepția materialelor neoriginare încadrate la pozițiile 71.06, 71.08 și 71.10;</p> <p>Separare electrolică, termică sau chimică a metalelor prețioase încadrate la pozițiile 71.06, 71.08 și 71.10</p> <p>sau</p> <p>Fuziunea sau alierea metalelor prețioase neoriginare încadrate la pozițiile 71.06, 71.08 și 71.10, între ele sau cu metale comune, sau purificarea.</p>             |
| - Semiprelucrate sau sub formă de pulbere:  | Fabricare din metale prețioase neoriginare sub formă brută.  |
| 71.09   | Fabricare din materiale neoriginare de la orice poziție.   |

| Coloana 1<br>Clasificarea în<br>Sistemul<br>armonizat (2017),<br>inclusiv descrierea<br>specifică | Coloana 2<br>Regula de origine specifică produsului  |
|---|--|
| 71.10   |  |
| - Sub formă brută:  | <p>CTH, cu excepția materialelor neoriginare încadrate la pozițiile 71.06, 71.08 și 71.10;</p> <p>Separare electrolitică, termică sau chimică a metalelor prețioase neoriginare încadrate la pozițiile 71.06, 71.08 și 71.10</p> <p>sau</p> <p>Fuziunea sau alierea metalelor prețioase neoriginare încadrate la pozițiile 71.06, 71.08 și 71.10, între ele sau cu metale comune, sau purificarea.</p> |
| - Semiprelucrate sau sub formă de pulbere:  | Fabricare din metale prețioase neoriginare sub formă brută.  |
| 71.11   | Fabricare din materiale neoriginare de la orice poziție.   |
| 71.12-71.18   | CTH  |
| SECȚIUNEA XV  | METALE COMUNE ȘI ARTICOLE DIN METALE COMUNE  |
| Capitolul 72  | Fier și oțel   |
| 72.01-72.06   | CTH  |
| 72.07   | CTH, cu excepția materialelor neoriginare încadrate la poziția 72.06.  |
| 72.08-72.17   | CTH, cu excepția materialelor neoriginare încadrate la pozițiile 72.08-72.17.  |
| 72.18   | CTH  |
| 72.19-72.23   | CTH, cu excepția materialelor neoriginare încadrate la pozițiile 72.19-72.23.  |
| 72.24   | CTH  |
| 72.25-72.29   | CTH, cu excepția materialelor neoriginare încadrate la pozițiile 72.25-72.29.  |

| Coloana 1<br>Clasificarea în<br>Sistemul<br>armonizat (2017),<br>inclusiv descrierea<br>specifică | Coloana 2<br>Regula de origine specifică produsului  |
|---|--|
| Capitolul 73  | Articole din fontă, din fier sau din oțel  |
| 7301.10   | CC, cu excepția materialelor neoriginare încadrate la pozițiile 72.08-72.17.   |
| 7301.20   | CTH  |
| 73.02   | CC, cu excepția materialelor neoriginare încadrate la pozițiile 72.08-72.17.   |
| 73.03   | CTH  |
| 73.04-73.06   | CC, cu excepția materialelor neoriginare încadrate la pozițiile 72.13-72.17, 72.21-72.23 și 72.25-72.29.   |
| 73.07   |  |
| - Accesorii de țevărie din oțeluri inoxidabile:   | CTH, cu excepția eboșelor forjate neoriginare; cu toate acestea, pot fi utilizate eboșe forjate neoriginare, cu condiția ca valoarea lor totală să nu depășească 50 % din prețul franco fabrică al produsului. |
| - Altele:   | CTH  |
| 73.08   | CTH, cu excepția materialelor neoriginare încadrate la poziția 7301.20.  |
| 7309.00-7315.19   | CTH  |
| 7315.20   | CTH;<br>sau<br>MaxNOM 50 % (EXW).  |
| 7315.81-7326.90   | CTH  |
| Capitolul 74  | Cupru și articole din cupru  |
| 74.01-74.02   | CTH  |
| 74.03   | Fabricare din materiale neoriginare încadrate la orice poziție.  |
| 74.04-74.07   | CTH  |
| 74.08   | CTH și MaxNOM 50 % (EXW)   |
| 74.09-74.19   | CTH  |



| Coloana 1<br>Clasificarea în<br>Sistemul<br>armonizat (2017),<br>inclusiv descrierea<br>specifică | Coloana 2<br>Regula de origine specifică produsului  |
|---|--|
| Capitolul 75  | Nichel și articole din nichel  |
| 75.01   | CTH  |
| 75.02   | Fabricare din materiale neoriginare încadrate la orice poziție.  |
| 75.03-75.08   | CTH  |
| Capitolul 76  | Aluminiu și articole din aluminiu  |
| 76.01   | CTH și MaxNOM 50 % (EXW);<br>sau<br>Fabricare prin tratare termică sau electrolitică a aluminiului nealiat sau a deșeurilor și a resturilor de aluminiu. |
| 76.02   | CTH  |
| 76.03-76.16   | CTH și MaxNOM 50 % (EXW) <sup>1</sup>  |
| Capitolul 78  | Plumb și articole din plumb  |
| 7801.10   | Fabricare din materiale neoriginare încadrate la orice poziție.  |
| 7801.91-7806.00   | CTH  |
| Capitolul 79  | Zinc și articole din zinc  |
| 79.01-79.07   | CTH  |
| Capitolul 80  | Staniu și articole din staniu  |
| 80.01-80.07   | CTH  |

<sup>1</sup> Anumite produse din aluminiu pot fi considerate ca fiind originare în temeiul regulilor de origine alternative specifice cu cote anuale astfel cum sunt specificate în anexa 4.

| Coloana 1<br>Clasificarea în<br>Sistemul<br>armonizat (2017),<br>inclusiv descrierea<br>specifică | Coloana 2<br>Regula de origine specifică produsului   |
|---|---|
| Capitolul 81  | Alte metale comune; metaloceramice; articole din aceste materiale   |
| 81.01-81.13   | Fabricare din materiale neoriginare încadrate la orice poziție.   |
| Capitolul 82  | Unelte și scule, articole de cuțitare și tacâmuri, din metale comune; părți ale acestor articole, din metale comune   |
| 8201.10-8205.70   | CTH;<br>sau<br>MaxNOM 50 % (EXW).   |
| 8205.90   | CTH, cu toate acestea, pot fi incluse în set unelte neoriginare încadrate la poziția 82.05, cu condiția ca valoarea lor totală să nu depășească 15 % din prețul franco fabrică al setului.  |
| 82.06   | CTH, cu excepția materialelor neoriginare încadrate la pozițiile 82.02-82.05; cu toate acestea, pot fi incluse în set unelte neoriginare încadrate la pozițiile 82.02-82.05, cu condiția ca valoarea lor totală să nu depășească 15 % din prețul franco fabrică al setului. |
| 82.07-82.15   | CTH;<br>sau<br>MaxNOM 50 % (EXW).   |
| Capitolul 83  | Articole diverse din metale comune  |
| 83.01-83.11   | CTH;<br>sau<br>MaxNOM 50 % (EXW).   |

| Coloana 1<br>Clasificarea în<br>Sistemul<br>armonizat (2017),<br>inclusiv descrierea<br>specifică | Coloana 2<br>Regula de origine specifică produsului  |
|---|--|
| SECȚIUNEA XVI   | MAȘINI ȘI APARATE; ECHIPAMENTE ELECTRICE; PĂRȚI ALE ACESTORA; APARATE DE ÎNREGISTRAT SAU DE REPRODUS SUNETUL, APARATE DE TELEVIZIUNE DE ÎNREGISTRAT SAU DE REPRODUS IMAGINE ȘI SUNET; PĂRȚI ȘI ACCESORII ALE ACESTOR APARATE |
| Capitolul 84  | Reactoare nucleare, cazane, mașini, aparate și dispozitive mecanice; părți ale acestora  |
| 84.01-84.06   | CTH;<br>sau<br>MaxNOM 50 % (EXW).  |
| 84.07-84.08   | MaxNOM 50 % (EXW).   |
| 84.09-84.12   | CTH;<br>sau<br>MaxNOM 50 % (EXW).  |
| 8413.11-8415.10   | CTSH;<br>sau<br>MaxNOM 50 % (EXW).   |
| 8415.20   | CTH;<br>sau<br>MaxNOM 50 % (EXW).  |
| 8415.81-8415.90   | CTSH;<br>sau<br>MaxNOM 50 % (EXW).   |

| Coloana 1<br>Clasificarea în<br>Sistemul<br>armonizat (2017),<br>inclusiv descrierea<br>specifică | Coloana 2<br>Regula de origine specifică produsului   |
|---|---|
| 84.16-84.20   | CTH;<br>sau<br>MaxNOM 50 % (EXW).   |
| 84.21   | CTSH;<br>sau<br>MaxNOM 50 % (EXW).  |
| 84.22-84.24   | CTH;<br>sau<br>MaxNOM 50 % (EXW).   |
| 84.25-84.30   | CTH, cu excepția materialelor neoriginare încadrate la poziția 84.31<br>sau<br>MaxNOM 50 % (EXW). |
| 84.31-84.43   | CTH;<br>sau<br>MaxNOM 50 % (EXW).   |
| 84.44-84.47   | CTH, cu excepția materialelor neoriginare încadrate la poziția 84.48<br>sau<br>MaxNOM 50 % (EXW). |
| 84.48-84.55   | CTH;<br>sau<br>MaxNOM 50 % (EXW).   |
| 84.56-84.65   | CTH, cu excepția materialelor neoriginare încadrate la poziția 84.66<br>sau<br>MaxNOM 50 % (EXW). |

| Coloana 1<br>Clasificarea în<br>Sistemul<br>armonizat (2017),<br>inclusiv descrierea<br>specifică | Coloana 2<br>Regula de origine specifică produsului   |
|---|---|
| 84.66-84.68   | CTH;<br>sau<br>MaxNOM 50 % (EXW).   |
| 84.70-84.72   | CTH, cu excepția materialelor neoriginare încadrate la poziția 84.73<br>sau<br>MaxNOM 50 % (EXW). |
| 84.73-84.78   | CTH;<br>sau<br>MaxNOM 50 % (EXW).   |
| 8479.10-8479.40   | CTSH;<br>sau<br>MaxNOM 50 % (EXW).  |
| 8479.50   | CTH;<br>sau<br>MaxNOM 50 % (EXW).   |
| 8479.60-8479.82   | CTSH;<br>sau<br>MaxNOM 50 % (EXW).  |
| 8479.89   | CTH;<br>sau<br>MaxNOM 50 % (EXW).   |
| 8479.90   | CTSH;<br>sau<br>MaxNOM 50 % (EXW).  |

| Coloana 1<br>Clasificarea în<br>Sistemul<br>armonizat (2017),<br>inclusiv descrierea<br>specifică | Coloana 2<br>Regula de origine specifică produsului  |
|---|--|
| 84.80   | CTH;<br>sau<br>MaxNOM 50 % (EXW).  |
| 84.81   | CTSH;<br>sau<br>MaxNOM 50 % (EXW).   |
| 84.82-84.87   | CTH;<br>sau<br>MaxNOM 50 % (EXW).  |
| Capitolul 85  | Mașini, aparate și echipamente electrice și părți ale acestora; aparate de înregistrat sau de reprodus sunetul, aparate de televiziune de înregistrat sau de reprodus imagine și sunet; părți și accesorii ale acestor aparate |
| 85.01-85.02   | CTH, cu excepția materialelor neoriginare încadrate la poziția 85.03<br>sau<br>MaxNOM 50 % (EXW).  |
| 85.03-85.06   | CTH;<br>sau<br>MaxNOM 50 % (EXW).  |
| 85.07   |  |

| Coloana 1<br>Clasificarea în<br>Sistemul<br>armonizat (2017),<br>inclusiv descrierea<br>specifică   | Coloana 2<br>Regula de origine specifică produsului   |
|---|---|
| - Acumulatoare care conțin una sau mai multe celule de baterii sau module de baterii și circuitele pentru interconectarea acestora, denumite adesea „pachete de baterii”, utilizate ca sursă principală de energie electrică pentru propulsia vehiculelor de la pozițiile 87.02, 87.03 și 87.04 | CTH, cu excepția materialelor catodice active neoriginare;<br>sau<br>MaxNOM 30 % (EXW) <sup>1</sup> . |

<sup>1</sup> Pentru perioada de la intrarea în vigoare a prezentului acord până la 31 decembrie 2026, se aplică reguli de origine specifice produsului alternative, astfel cum se prevede în anexa 5.

| Coloana 1<br>Clasificarea în<br>Sistemul<br>armonizat (2017),<br>inclusiv descrierea<br>specifică   | Coloana 2<br>Regula de origine specifică produsului   |
|---|---|
| - Celule de baterii,<br>module de baterii,<br>precum și părți ale<br>acestora, destinate<br>a fi încorporate<br>într-un acumulator<br>electric utilizat ca<br>sursă principală de<br>energie electrică<br>pentru propulsia<br>vehiculelor de la<br>pozițiile 87.02,<br>87.03 și 87.04 | CTH, cu excepția materialelor catodice active neoriginare;<br>sau<br>MaxNOM 35 % (EXW) <sup>1</sup> . |
| - altele:   | CTH;<br>sau<br>MaxNOM 50 % (EXW).   |
| 85.08-85.18   | CTH;<br>sau<br>MaxNOM 50 % (EXW).   |
| 85.19-85.21   | CTH, cu excepția materialelor neoriginare încadrate la poziția 85.22<br>sau<br>MaxNOM 50 % (EXW).     |

<sup>1</sup> Pentru perioada de la intrarea în vigoare a prezentului acord până la 31 decembrie 2026, se aplică reguli de origine specifice produsului alternative, astfel cum se prevede în anexa 5.



| Coloana 1<br>Clasificarea în<br>Sistemul<br>armonizat (2017),<br>inclusiv descrierea<br>specifică | Coloana 2<br>Regula de origine specifică produsului  |
|---|--|
| 85.22-85.23   | CTH;<br>sau<br>MaxNOM 50 % (EXW).  |
| 85.25-85.27   | CTH, cu excepția materialelor neoriginare încadrate la poziția 85.29<br>sau<br>MaxNOM 50 % (EXW).  |
| 85.28-85.34   | CTH;<br>sau<br>MaxNOM 50 % (EXW).  |
| 85.35-85.37   | CTH, cu excepția materialelor neoriginare încadrate la poziția 85.38<br>sau<br>MaxNOM 50 % (EXW).  |
| 8538.10-8541.90   | CTH;<br>sau<br>MaxNOM 50 % (EXW).  |
| 8542.31-8542.39   | CTH;<br>Materialele neoriginare utilizate au fost supuse unei difuzii<br>sau<br>MaxNOM 50 % (EXW). |

| Coloana 1<br>Clasificarea în<br>Sistemul<br>armonizat (2017),<br>inclusiv descrierea<br>specifică | Coloana 2<br>Regula de origine specifică produsului  |
|---|--|
| 8542.90-8543.90   | CTH;<br>sau<br>MaxNOM 50 % (EXW).  |
| 85.44-85.48   | MaxNOM 50 % (EXW).   |
| SECȚIUNEA<br>XVII   | MIJLOACE DE TRANSPORT ȘI ECHIPAMENTE AUXILIARE   |
| Capitolul 86  | Vehicule și echipamente pentru căile ferate sau similare și părți ale acestora;<br>material fix de căi ferate sau similare și părți ale acestora; aparate mecanice<br>(inclusiv electromecanice) de semnalizare a traficului |
| 86.01-86.09   | CTH, cu excepția materialelor neoriginare încadrate la poziția 86.07,<br>sau<br>MaxNOM 50 % (EXW).   |
| Capitolul 87  | Vehicule terestre, altele decât materialul rulant de cale ferată și tramvai; părți<br>și accesorii ale acestora  |
| 87.01   | MaxNOM 45 % (EXW).   |

| Coloana 1<br>Clasificarea în<br>Sistemul<br>armonizat (2017),<br>inclusiv descrierea<br>specifică   | Coloana 2<br>Regula de origine specifică produsului  |
|---|--|
| 87.02-87.04   |  |
| <p>- vehicule care au atât motor cu pistoane cu ardere internă, cât și motor electric ca motoare de propulsie, care pot fi încărcate prin conectarea la o sursă externă de energie electrică („vehicul electric hibrid reîncărcabil”);</p> <p>- vehicule având doar motor electric pentru propulsie</p> | MaxNOM 45 % (EXW) și pachetele de baterii încadrate la poziția 85.07 utilizate ca sursă principală de energie electrică pentru propulsia vehiculului trebuie să fie originare <sup>1</sup> . |
| - altele  | MaxNOM 45 % (EXW) <sup>2</sup> .   |
| 87.05-87.07   | MaxNOM 45 % (EXW).   |
| 87.08-87.11   | CTH;<br>sau<br>MaxNOM 50 % (EXW).  |

<sup>1</sup> Pentru perioada de la intrarea în vigoare a prezentului acord până la 31 decembrie 2026, se aplică reguli de origine specifice produsului alternative, astfel cum se prevede în anexa 5.

<sup>2</sup> În cazul autovehiculelor hibride care au atât motor cu ardere internă, cât și motor electric ca motoare pentru propulsie, altele decât cele care pot fi încărcate prin conectarea la surse externe de energie electrică, se aplică reguli de origine specifice produsului alternative pentru perioada cuprinsă între intrarea în vigoare a prezentului acord și 31 decembrie 2026, astfel cum se prevede în anexa 5.

| Coloana 1<br>Clasificarea în<br>Sistemul<br>armonizat (2017),<br>inclusiv descrierea<br>specifică | Coloana 2<br>Regula de origine specifică produsului   |
|---|---|
| 87.12   | MaxNOM 45 % (EXW).  |
| 87.13-87.16   | CTH;<br>sau<br>MaxNOM 50 % (EXW).   |
| Capitolul 88  | Vehicule aeriene, nave spațiale și părți ale acestora   |
| 88.01-88.05   | CTH;<br>sau<br>MaxNOM 50 % (EXW).   |
| Capitolul 89  | Vapoare, nave și dispozitive plutitoare   |
| 89.01-89.08   | CC;<br>sau<br>MaxNOM 40 % (EXW).  |
| SECȚIUNEA<br>XVIII  | INSTRUMENTE ȘI APARATE OPTICE, FOTOGRAFICE SAU<br>CINEMATOGRAFICE, DE MĂSURĂ, DE CONTROL SAU DE PRECIZIE;<br>INSTRUMENTE ȘI APARATE MEDICO-CHIRURGICALE;<br>CEASORNICĂRIE; INSTRUMENTE MUZICALE; PĂRȚI ȘI ACCESORII<br>ALE ACESTORA |
| Capitolul 90  | Instrumente și aparate optice, fotografice sau cinematografice, de măsură, de control sau de precizie; instrumente și aparate medico-chirurgicale; părți și accesorii ale acestora  |
| 9001.10-9001.40   | CTH;<br>sau<br>MaxNOM 50 % (EXW).   |

| Coloana 1<br>Clasificarea în<br>Sistemul<br>armonizat (2017),<br>inclusiv descrierea<br>specifică | Coloana 2<br>Regula de origine specifică produsului  |
|---|--|
| 9001.50   | CTH;<br>Finisarea lentilei semifinite într-o lentilă oftalmică finită cu capacitate de corecție optică, destinată a fi montată pe o pereche de ochelari;<br>Acoperirea lentilei prin tratamente adecvate cu scopul de a îmbunătăți vederea și a asigura protecția utilizatorului;<br>sau<br>MaxNOM 50 % (EXW). |
| 9001.90-9033.00   | CTH;<br>sau<br>MaxNOM 50 % (EXW).  |
| Capitolul 91  | Ceasornicărie  |
| 91.01-91.14   | CTH;<br>sau<br>MaxNOM 50 % (EXW).  |
| Capitolul 92  | Instrumente muzicale; părți și accesorii ale acestora  |
| 92.01-92.09   | MaxNOM 50 % (EXW).   |
| SECȚIUNEA XIX   | ARME ȘI MUNIȚIE; PĂRȚI ȘI ACCESORII ALE ACESTORA   |
| Capitolul 93  | Arme și muniție; părți și accesorii ale acestora   |
| 93.01-93.07   | MaxNOM 50 % (EXW).   |
| SECȚIUNEA XX  | ARTICOLE DIVERSE   |
| Capitolul 94  | Mobilă; articole de pat, saltele, suporturi de saltele, perne și obiecte similare de mobilier umplute; aparate de iluminat nedenumite sau neincluse în altă parte; lămpi pentru reclame luminoase, însemne luminoase, plăci indicatoare luminoase și articole similare; construcții prefabricate               |

| Coloana 1<br>Clasificarea în<br>Sistemul<br>armonizat (2017),<br>inclusiv descrierea<br>specifică | Coloana 2<br>Regula de origine specifică produsului  |
|---|--|
| 94.01-94.06   | CTH;<br>sau<br>MaxNOM 50 % (EXW).  |
| Capitolul 95  | Jucării, jocuri, articole pentru divertisment sau pentru sport; părți și accesorii ale acestora  |
| 95.03-95.08   | CTH;<br>sau<br>MaxNOM 50 % (EXW).  |
| Capitolul 96  | Articole diverse   |
| 96.01-96.04   | CTH;<br>sau<br>MaxNOM 50 % (EXW).  |
| 96.05   | Fiecare articol din set trebuie să respecte regula care i s-ar aplica dacă nu ar face parte din setul respectiv; cu toate acestea, pot fi utilizate articole neoriginare, cu condiția ca valoarea lor totală să nu depășească 15 % din prețul franco fabrică al setului. |
| 96.06-9608.40   | CTH;<br>sau<br>MaxNOM 50 % (EXW).  |
| 9608.50   | Fiecare articol din set trebuie să respecte regula care i s-ar aplica dacă nu ar face parte din setul respectiv; cu toate acestea, pot fi utilizate articole neoriginare, cu condiția ca valoarea lor totală să nu depășească 15 % din prețul franco fabrică al setului. |

| Coloana 1<br>Clasificarea în<br>Sistemul<br>armonizat (2017),<br>inclusiv descrierea<br>specifică | Coloana 2<br>Regula de origine specifică produsului |
|---|---|
| 9608.60-96.20   | CTH;<br>sau<br>MaxNOM 50 % (EXW).                   |
| SECȚIUNEA XXI   | OBIECTE DE ARTĂ, OBIECTE DE COLECȚIE ȘI ANTICHITĂȚI |
| Capitolul 97  | Obiecte de artă, obiecte de colecție și antichități |
| 97.01-97.06   | CTH   |

**ANEXA 4****CONTINGENTE DE ORIGINE ȘI ALTERNATIVE  
LA REGULILE DE ORIGINE SPECIFICE PRODUSULUI DIN ANEXA 3**

## Dispoziții comune

1. Pentru produsele enumerate în tabelele de mai jos, regulile de origine corespunzătoare sunt alternative la cele enunțate în anexa 3, în limitele contingentului anual aplicabil.
2. Un atestat de origine întocmit în conformitate cu prezenta anexă conține următoarea mențiune: „Contingente de origine – Produse originare în conformitate cu anexa 4”.
3. În Uniune, orice cantități menționate în prezenta anexă se gestionează de către Comisia Europeană, care întreprinde toate acțiunile administrative pe care le consideră recomandabile pentru gestionarea eficientă a acestora în conformitate cu legislația aplicabilă a Uniunii.
4. În Regatul Unit, orice cantități menționate în prezenta anexă se gestionează de către autoritatea sa vamală, care întreprinde toate acțiunile administrative pe care le consideră recomandabile pentru gestionarea eficientă în conformitate cu legislația aplicabilă a Regatului Unit.



5. Partea importatoare gestionează contingentele de origine pe baza principiului „primul venit, primul servit” și calculează cantitatea de produse introdusă în aceste contingente de origine pe baza importurilor respectivei părți.

## SECȚIUNEA 1

### Alocarea contingentelor anuale de conserve de ton

| Clasificarea sistemului armonizat (2017) | Denumirea produsului  | Regula specifică produsului alternativă | Contingent anual pentru exporturile din Uniune către Regatul Unit (greutate netă) | Contingent anual pentru exporturile din Regatul Unit către Uniune (greutate netă) |
|--|---|---|---|---|
| 1604.14                                  | Preparate și conserve de ton, pești săritori și bonite ( <i>Sarda</i> spp.), întregi sau bucăți (cu excepția peștilor tocați) | CC                                      | 3 000 de tone   | 3 000 de tone   |
| 1604.20                                  | Alte preparate și conserve din pește  |   |   |   |
|  | De toni, de pești săritori și de alți pești de genul <i>Euthynnus</i> (cu excepția celor întregi sau bucăți)                  | CC                                      | 4 000 de tone   | 4 000 de tone   |
|  | De alți pești   | -                                       | -   | -   |

## SECȚIUNEA 2

Alocarea contingentelor anuale de produse din aluminiu<sup>1</sup>

Tabelul 1 – Contingente aplicabile de la 1 ianuarie 2021 până la 31 decembrie 2023

| Clasificarea sistemului armonizat (2017) | Denumirea produsului  | Regula specifică produsului alternativă                              | Contingent anual pentru exporturile din Uniune către Regatul Unit (greutate netă) | Contingent anual pentru exporturile din Regatul Unit către Uniune (greutate netă) |
|--|---|--|---|---|
| 76.03, 76.04, 76.06, 76.08-76.16         | Produse din aluminiu și articole din aluminiu (exclusiv sârma de aluminiu și folia de aluminiu) | CTH  | 95 000 de tone  | 95 000 de tone  |
| 76.05                                    | Sârmă din aluminiu  | CTH, cu excepția materialelor neoriginare încadrate la poziția 76.04 |   |   |
| 76.07                                    | Folie de aluminiu   | CTH, cu excepția materialelor neoriginare încadrate la poziția 76.06 |   |   |

<sup>1</sup> Cantitățile enumerate în fiecare tabel din prezenta secțiune 2 sunt toate cantitățile contingente disponibile (pentru exporturile din Uniune către Regatul Unit și, respectiv, pentru exporturile din Regatul Unit către Uniune) pentru toate produsele enumerate în tabelul respectiv.

Tabelul 2 – Contingente aplicabile de la 1 ianuarie 2024 până la 31 decembrie 2026

| Clasificarea sistemului armonizat (2017) | Denumirea produsului  | Regula specifică produsului alternativă                              | Contingent anual pentru exporturile din Uniune către Regatul Unit (greutate netă) | Contingent anual pentru exporturile din Regatul Unit către Uniune (greutate netă) |
|--|---|--|---|---|
| 76.03, 76.04, 76.06, 76.08-76.16         | Produse din aluminiu și articole din aluminiu (exclusiv sârma de aluminiu și folia de aluminiu) | CTH  | 72 000 de tone  | 72 000 de tone  |
| 76.05                                    | Sârmă din aluminiu  | CTH, cu excepția materialelor neoriginare încadrate la poziția 76.04 |   |   |
| 76.07                                    | Folie de aluminiu   | CTH, cu excepția materialelor neoriginare încadrate la poziția 76.06 |   |   |

Tabelul 3 - Contingente aplicabile începând cu 1 ianuarie 2027

| Clasificarea sistemului armonizat (2017) | Denumirea produsului                                  | Regula specifică produsului alternativă                              | Contingent anual pentru exporturile din Uniune către Regatul Unit (greutate netă) | Contingent anual pentru exporturile din Regatul Unit către Uniune (greutate netă) |
|--|---|--|---|---|
| 76.04                                    | Bare, tije și profile din aluminiu                    | CTH  | 57 500 de tone  | 57 500 de tone  |
| 76.06                                    | Table și benzi de aluminiu, cu o grosime peste 0,2 mm | CTH  |   |   |
| 76.07                                    | Folie de aluminiu                                     | CTH, cu excepția materialelor neoriginare încadrate la poziția 76.06 |   |   |

Revizuirea contingentelor pentru produse din aluminiu din tabelul 3 din secțiunea 2

1. Nu mai devreme de 5 ani de la intrarea în vigoare a prezentului acord și nu mai devreme de 5 ani de la finalizarea oricărei revizuirii menționate la prezentul paragraf, Comitetul de parteneriat pentru comerț, la solicitarea oricăreia dintre părți și asistat de Comitetul specializat în comerț privind cooperarea vamală și regulile de origine, revizuiesc contingentele pentru aluminiu prevăzute în tabelul 3 din secțiunea 2.

2. Revizuirea menționată la punctul 1 se efectuează pe baza informațiilor disponibile cu privire la condițiile de piață din ambele părți și a informațiilor privind importurile și exporturile lor de produse relevante.
  3. Pe baza rezultatului unei revizuirii efectuate în temeiul punctului 1, Consiliul de parteneriat poate adopta o decizie de creștere sau menținere a cantității, de modificare a domeniului de aplicare sau de repartizare ori de modificare a oricărei repartizări între produse, a contingentelor pentru aluminiu prevăzute în tabelul 3 din secțiunea 2.
-

## ANEXA 5

REGULI SPECIFICE PRODUSULUI TRANZITORII  
APLICABILE ACUMULATOARELOR ELECTRICE ȘI VEHICULELOR ELECTRIFICATE

## SECȚIUNEA 1

Reguli specifice produsului intermediare aplicabile de la data intrării în vigoare a prezentului acord până la 31 decembrie 2023

1. Pentru produsele enumerate în coloana 1 de mai jos, regula specifică produsului menționată în coloana 2 se aplică pentru perioada cuprinsă între intrarea în vigoare a prezentului acord și 31 decembrie 2023.

| Coloana 1   | Coloana 2   |
|---|---|
| Clasificarea în Sistemul armonizat (2017), inclusiv descrierea specifică  | Regula de origine specifică produsului aplicabilă de la data intrării în vigoare a prezentului acord până la 31 decembrie 2023  |
| 85.07   |   |
| - Acumulatori care conțin una sau mai multe celule de baterii sau module de baterii și circuitele pentru interconectarea acestora, denumite adesea „pachete de baterii”, utilizate ca sursă principală de energie electrică pentru propulsia vehiculelor încadrate la pozițiile 87.02, 87.03 și 87.04 | CTSH;<br>Ansambluri de pachete de baterii din celule de baterii sau module de baterii neoriginare;<br>sau<br>MaxNOM 70 % (EXW). |

| Coloana 1<br>Clasificarea în Sistemul armonizat (2017), inclusiv descrierea specifică  | Coloana 2<br>Regula de origine specifică produsului aplicabilă de la data intrării în vigoare a prezentului acord până la 31 decembrie 2023 |
|--|---|
| - Celule de baterii, module de baterii, precum și părți ale acestora, destinate a fi încorporate într-un acumulator electric utilizat ca sursă principală de energie electrică pentru propulsia vehiculelor încadrate la pozițiile 87.02, 87.03 și 87.04   | CTH;<br>sau<br>MaxNOM 70 % (EXW).   |
| 87.02-87.04  |   |
| <p>- vehicule care au atât motor cu ardere internă, cât și motor electric ca motoare de propulsie, altele decât acelea care pot fi încărcate prin conectarea la o sursă externă de energie electrică („autovehicul hibrid”);</p> <p>- vehicule care au atât motor cu pistoane cu ardere internă, cât și motor electric ca motoare de propulsie, care pot fi încărcate prin conectarea la o sursă externă de energie electrică („vehicul electric hibrid reîncărcabil”);</p> <p>- vehicule având doar motor electric pentru propulsie</p> | MaxNOM 60 % (EXW).  |

## SECȚIUNEA 2

Reguli specifice produsului intermediare aplicabile de la 1 ianuarie 2024 până la 31 decembrie 2026

1. Pentru produsele enumerate în coloana 1 de mai jos, regula specifică produsului menționată în coloana 2 se aplică pentru perioada de la 1 ianuarie 2024 până la 31 decembrie 2026.

| Coloana 1<br>Clasificarea în Sistemul armonizat (2017), inclusiv descrierea specifică   | Coloana 2<br>Regula de origine specifică produsului aplicabilă de la 1 ianuarie 2024 până la 31 decembrie 2026 |
|---|--|
| 85.07   |  |
| - Acumulatori care conțin una sau mai multe celule de baterii sau module de baterii și circuitele pentru interconectarea acestora, denumite adesea „pachete de baterii”, utilizate ca sursă principală de energie electrică pentru propulsia vehiculelor încadrate la pozițiile 87.02, 87.03 și 87.04 | CTH, cu excepția materialelor catodice active neoriginare;<br>sau<br>MaxNOM 40 % (EXW).                        |
| - Celule de baterii, module de baterii, precum și părți ale acestora, destinate a fi încorporate într-un acumulator electric utilizat ca sursă principală de energie electrică pentru propulsia vehiculelor încadrate la pozițiile 87.02, 87.03 și 87.04  | CTH, cu excepția materialelor catodice active neoriginare;<br>sau<br>MaxNOM 50 % (EXW).                        |



| Coloana 1<br>Clasificarea în Sistemul armonizat (2017), inclusiv descrierea specifică  | Coloana 2<br>Regula de origine specifică produsului aplicabilă de la 1 ianuarie 2024 până la 31 decembrie 2026 |
|--|--|
| 87.02-87.04  |  |
| <p>- vehicule care au atât motor cu ardere internă, cât și motor electric ca motoare de propulsie, altele decât acelea care pot fi încărcate prin conectarea la o sursă externă de energie electrică („autovehicul hibrid”);</p> <p>- vehicule care au atât motor cu pistoane cu ardere internă, cât și motor electric ca motoare de propulsie, care pot fi încărcate prin conectarea la o sursă externă de energie electrică („vehicul electric hibrid reîncărcabil”);</p> <p>- vehicule având doar motor electric pentru propulsie</p> | MaxNOM 55 % (EXW).   |

## SECȚIUNEA 3

## Revizuirea regulilor specifice produsului pentru poziția 85.07

1. Nu mai devreme de 4 ani de la intrarea în vigoare a prezentului acord, la cererea oricăreia dintre părți și asistat de Comitetul specializat în comerț privind cooperarea vamală și regulile de origine, Comitetul de parteneriat pentru comerț revizuieste regulile specifice produsului pentru poziția 85.07, aplicabile începând cu 1 ianuarie 2027, conținute în anexa 3.
  2. Revizuirea menționată la punctul 1 se efectuează pe baza informațiilor disponibile cu privire la piețele de pe teritoriile părților, cum ar fi disponibilitatea unor materiale originare suficiente și adecvate, echilibrul dintre cerere și ofertă și alte informații pertinente.
  3. Pe baza rezultatelor revizuirii efectuate în temeiul punctului 1, Consiliul de parteneriat poate adopta o decizie de modificare a regulilor specifice produsului pentru poziția 85.07, aplicabile începând cu 1 ianuarie 2027, conținute în anexa 3.
-

**ANEXA 6****DECLARAȚIA FURNIZORULUI**

1. Declarația furnizorului are conținutul stabilit în prezenta anexă.
2. Cu excepția cazurilor menționate la punctul 3, furnizorul întocmește o declarație a furnizorului pentru fiecare transport de produse în forma prevăzută în apendicele 6-A și o anexează la factură sau la orice alt document care descrie produsele în cauză suficient de detaliat pentru a permite să fie identificate.
3. În cazul în care un furnizor livrează în mod regulat unui anumit client produse a căror producție, desfășurată într-o parte contractantă, se așteaptă să rămână constantă pentru o perioadă de timp, respectivul furnizor poate prezenta o singură declarație a furnizorului care să acopere transporturile ulterioare ale acestor produse („declarația pe termen lung a furnizorului”). În mod normal, o declarație pe termen lung a furnizorului este valabilă timp de cel mult doi ani de la data întocmirii sale. Autoritățile vamale ale părții în care este întocmită declarația pot stabili condițiile în care pot fi utilizate perioade mai lungi de timp. Declarația pe termen lung a furnizorului este întocmită de furnizor după modelul prevăzut în apendicele 6-B și descrie produsele respective suficient de detaliat pentru a putea fi identificate. Furnizorul își informează de îndată clientul dacă declarația pe termen lung nu mai corespunde produselor livrate.

4. Furnizorul care întocmește declarația trebuie să poată prezenta, în orice moment, la cererea autorităților vamale ale părții contractante în care este întocmită declarația, toate documentele corespunzătoare care dovedesc că informațiile prezentate în declarație sunt corecte.

**Apendicele 6-A**

## DECLARAȚIA FURNIZORULUI

Declarația furnizorului, al cărei text este prevăzut mai jos, trebuie întocmită în conformitate cu notele de subsol. Nu este necesar, totuși, ca notele de subsol să fie reproduse.

## DECLARAȚIA FURNIZORULUI

Subsemnatul, furnizor al produselor menționate în documentul anexat, declar că:

1. Următoarele materiale care nu sunt originare din [a se indica numele părții relevante] au fost utilizate în [a se indica numele părții relevante] pentru a fabrica aceste produse:

| Descrierea produselor furnizate <sup>(1)</sup> | Descrierea materialelor neoriginare utilizate | Poziția din SA a materialelor neoriginare utilizate <sup>(2)</sup> | Valoarea materialelor neoriginare folosite <sup>(2)(3)</sup> |
|--|---|--|--|
|  |   |  |  |
|  |   |  |  |
|  |   |  |  |
| Valoarea totală                                |   |  |  |

2. Toate celelalte materiale utilizate în [a se indica numele părții relevante] pentru a fabrica aceste produse sunt originare din [a se indica numele părții relevante]

Mă angajez să pun la dispoziție orice alt document justificativ solicitat.

..... (Locul și data)

.....

(Numele și poziția persoanei care semnează, denumirea și adresa societății)

..... (Semnătura)<sup>(6)</sup>

\_\_\_\_\_

**Apendicele 6-B****DECLARAȚIA PE TERMEN LUNG A FURNIZORULUI**

Declarația pe termen lung a furnizorului, al cărei text este prevăzut în continuare, trebuie întocmită în conformitate cu notele de subsol. Nu este necesar, totuși, ca notele de subsol să fie reproduse.

**DECLARAȚIA PE TERMEN LUNG A FURNIZORULUI**

Subsemnatul, furnizor al produselor menționate în documentul anexat, furnizate cu regularitate către<sup>(4)</sup> ....., declar că:

1. Următoarele materiale care nu sunt originare din [a se indica numele părții relevante] au fost utilizate în [a se indica numele părții relevante] pentru a fabrica aceste produse:

| Descrierea produselor furnizate <sup>(1)</sup> | Descrierea materialelor neoriginare utilizate | Poziția din SA a materialelor neoriginare utilizate <sup>(2)</sup> | Valoarea materialelor neoriginare folosite <sup>(2)(3)</sup> |
|--|---|--|--|
|  |   |  |  |
|  |   |  |  |
|  |   |  |  |
| Valoarea totală                                |   |  |  |

2. Toate celelalte materiale utilizate în [a se indica numele părții relevante] pentru a fabrica aceste produse sunt originare dintr-o parte [a se indica numele părții relevante];

Prezenta declarație este valabilă pentru toate transporturile ulterioare de aceste produse livrate de la ..... către .....<sup>(5)</sup>

Mă angajez să informez .....<sup>(4)</sup>  
imediat în cazul în care prezenta declarație nu mai este valabilă.

..... (Locul și data)

.....  
(Numele și poziția persoanei care semnează, denumirea și adresa societății)

..... (Semnătura)<sup>(6)</sup>

\_\_\_\_\_

#### Note de subsol

- (1) Atunci când factura sau alt document la care se anexează declarația se referă la diferite tipuri de produse sau la produse care nu conțin materiale neoriginare în aceleași proporții, furnizorul trebuie să le diferențieze în mod clar.
- (2) Informațiile solicitate nu trebuie furnizate decât dacă este necesar.



Exemple:

Una dintre normele aplicabile articolelor de îmbrăcăminte încadrate la capitolul 62 prevede „țesere combinată cu confecționare, inclusiv croirea țesăturii”. Dacă un producător de astfel de articole de îmbrăcăminte din una dintre părți folosește țesături importate din cealaltă parte care au fost obținute în partea respectivă prin țesere de fire neoriginare, este suficient ca furnizorul din această parte să descrie în declarația sa materialul neoriginar folosit ca „fire”, fără a fi necesar să indice poziția din SA sau valoarea acestor fire.

Un producător de sârmă din fier încadrată la poziția 72.17 care a produs sârma din bare de fier neoriginare ar trebui să indice în a doua coloană „bare de fier”. În cazul în care sârma urmează să fie folosită la fabricarea unui utilaj în privința căruia regula limitează proporția de materiale neoriginare folosite la o anumită valoare procentuală, este necesar ca în coloana a treia să se precizeze valoarea barelor neoriginare.

- (3) „Valoarea materialelor neoriginare” înseamnă valoarea materialelor neoriginare utilizate la fabricarea produsului, care este valoarea în vamă la momentul importului, inclusiv costurile de transport, de asigurare, dacă este cazul, de ambalare și toate celelalte costuri suportate pentru transportarea materialelor la portul de import în partea în care este situat fabricantul produsului; în cazul în care valoarea materialelor neoriginare nu este cunoscută și nu poate fi stabilită, se utilizează primul preț verificabil plătit pentru materialele neoriginare în Uniune sau în Regatul Unit.

- (4) Numele și adresa clientului
  
  - (5) A se completa datele.
  
  - (6) Acest câmp poate conține o semnătură electronică, o imagine scanată sau o altă reprezentare vizuală a semnăturii olografă a semnatarului în locul semnăturilor originale, după caz.
-

**ANEXA 7****TEXTUL ATESTATULUI DE ORIGINE**

Atestatul de origine menționat la articolul 56 din prezentul acord se întocmește utilizând textul de mai jos în una dintre următoarele versiuni lingvistice și în conformitate cu actele cu putere de lege și actele administrative ale părții exportatoare. În cazul în care atestatul de origine este completat de mână, acesta trebuie scris cu cerneală și cu litere de tipar. Atestatul de origine se redactează în conformitate cu notele de subsol corespunzătoare. Nu este necesar ca notele de subsol să fie reproduse.

Versiunea bulgară

Versiunea croată

Versiunea cehă

Versiunea daneză

Versiunea olandeză

Versiunea engleză

Versiunea estonă

Versiunea finlandeză

Versiunea franceză

Versiunea germană

Versiunea greacă

Versiunea maghiară

Versiunea italiană

Versiunea letonă

Versiunea lituaniană

Versiunea malteză

Versiunea polonă

Versiunea portugheză

Versiunea română

Versiunea slovacă

Versiunea slovenă

Versiunea spaniolă

Versiunea suedeză

(Perioada: de la \_\_\_\_\_ până la \_\_\_\_\_<sup>(1)</sup>)

Exportatorul produselor care fac obiectul prezentului document (nr. de referință al exportatorului ...<sup>(2)</sup>) declară că, exceptând cazul în care se indică altfel în mod expres, aceste produse sunt de origine preferențială din...<sup>(3)</sup>.

.....<sup>(4)</sup>

(Locul și data)

.....

(Denumirea exportatorului)

- 
- (1) În cazul în care atestatul de origine este completat pentru mai multe transporturi de produse originare identice în sensul articolului 56 alineatul (4) litera (b) din prezentul acord, a se indica perioada în care se aplică atestatul de origine. Perioada respectivă nu trebuie să depășească 12 luni. Toate importurile produsului trebuie să aibă loc în perioada indicată. În cazul în care nu se aplică o perioadă de timp, acest câmp poate rămâne necompletat.
- (2) A se indica numărul de referință prin care este identificat exportatorul. Pentru un exportator din Uniune, acesta va fi numărul atribuit în conformitate cu actele cu putere de lege și actele administrative ale Uniunii. Pentru un exportator din Regatul Unit, acesta va fi numărul atribuit în conformitate cu actele cu putere de lege și actele administrative aplicabile în Regatul Unit. În cazul în care exportatorului nu i-a fost atribuit un număr, acest câmp poate rămâne necompletat.
- (3) A se indica originea produsului: Regatul Unit sau Uniunea.
- (4) Locul și data pot fi omise dacă informațiile există deja în documentul propriu-zis.
-

## ANEXA 8

## DECLARAȚIA COMUNĂ PRIVIND PRINCIPATUL ANDORRA

1. Produsele originare din Principatul Andorra încadrate la capitelele 25-97 din Sistemul armonizat sunt acceptate de Regatul Unit ca fiind originare din Uniune în înțelesul prezentului acord.
  2. Punctul 1 se aplică numai dacă, în virtutea uniunii vamale stabilite prin Decizia 90/680/CEE a Consiliului din 26 noiembrie 1990 privind încheierea Acordului sub forma unui schimb de scrisori între Comunitatea Economică Europeană și Principatul Andorra, Principatul Andorra aplică produselor originare din Regatul Unit același tratament tarifar preferențial pe care îl aplică acestor produse Uniunea Europeană.
  3. Partea a doua rubrica întâi titlul I capitolul 2 din prezentul acord se aplică *mutatis mutandis* în scopul definirii caracterului originar al produselor menționate la punctul 1 din prezenta declarație comună.
-

## ANEXA 9

## DECLARAȚIE COMUNĂ PRIVIND REPUBLICA SAN MARINO

1. Produsele originare din Republica San Marino sunt acceptate de Regatul Unit ca fiind originare din Uniune în înțelesul prezentului acord.
  2. Punctul 1 se aplică numai dacă, în temeiul Acordului de cooperare și uniune vamală între Comunitatea Economică Europeană și Republica San Marino, încheiat la Bruxelles la 16 decembrie 1991, Republica San Marino aplică produselor originare din Regatul Unit același tratament tarifar preferențial pe care îl aplică acestor produse Uniunea Europeană.
  3. Partea a doua rubrica întâi titlul I capitolul 2 din prezentul acord se aplică *mutatis mutandis* în scopul definirii caracterului originar al produselor menționate la punctul 1 din prezenta declarație comună.
-

**ANEXA 10****CRITERIILE MENȚIONATE LA ARTICOLUL 87 LITERA (d)**

Criteriile menționate la articolul 87 litera (d) din prezentul acord sunt:

- (a) informațiile furnizate de partea exportatoare în scopul obținerii autorizației de import a unui anumit produs în partea importatoare în conformitate cu articolul 75 din prezentul acord;
- (b) rezultatul auditurilor și verificărilor efectuate de partea importatoare în conformitate cu articolul 79;
- (c) frecvența și gravitatea neconformităților detectate de către partea importatoare cu privire la produsele provenind de la partea exportatoare;
- (d) antecedentele operatorilor exportatori în ceea ce privește conformitatea cu cerințele părții importatoare; și
- (e) evaluările științifice disponibile și orice alte informații pertinente privind riscul asociat produselor.



**ANEXA 11****AUTOVEHICULE ȘI ECHIPAMENTE ȘI PĂRȚI ALE ACESTORA****ARTICOLUL 1****Definiții**

- (1) În sensul prezentei anexe, se aplică următoarele definiții:
- (a) „WP.29” înseamnă Forumul mondial pentru armonizarea regulamentelor privind vehiculele din cadrul Comisiei Economice pentru Europa a Organizației Națiunilor Unite („CEE-ONU”).
  - (b) „Acordul din 1958” înseamnă Acordul privind adoptarea unor regulamente tehnice armonizate ale Organizației Națiunilor Unite pentru vehiculele cu roți, echipamentele și componentele care pot fi montate și/sau folosite la vehiculele cu roți și condițiile pentru recunoașterea reciprocă a omologărilor acordate în temeiul acestor regulamente ale Organizației Națiunilor Unite, încheiat la Geneva la 20 martie 1958, administrat de WP.29, cu toate modificările și revizuirile ulterioare;

- (c) „Acordul din 1998” înseamnă Acordul privind stabilirea de regulamente tehnice mondiale aplicabile vehiculelor cu roți, echipamentelor și componentelor care pot fi montate și/sau utilizate la vehiculele cu roți, încheiat la Geneva la 25 iunie 1998, administrat de WP.29, cu toate modificările și revizuirile ulterioare;
  - (d) „regulamente ONU” înseamnă regulamentele adoptate în conformitate cu Acordul din 1958;
  - (e) „RTM” înseamnă un regulament tehnic mondial stabilit și introdus în Registrul mondial în conformitate cu Acordul din 1998;
  - (f) „SA 2017” înseamnă ediția din 2017 a Nomenclaturii Sistemului armonizat, publicată de Organizația Mondială a Vămirilor;
  - (g) „omologare de tip” înseamnă procedura prin care o autoritate de omologare certifică faptul că un tip de vehicul, sistem, componentă sau unitate tehnică separată respectă dispozițiile administrative și cerințele tehnice relevante;
  - (h) „certificat de omologare de tip” înseamnă documentul prin care o autoritate de omologare certifică în mod oficial faptul că un tip de vehicul, sistem, componentă sau unitate tehnică separată este omologat(ă) de tip;
- (2) Termenii menționați în prezenta anexă au același sens pe care îl au în Acordul din 1958 sau în anexa I la Acordul BTC.

## ARTICOLUL 2

### Definiția produsului

Prezenta anexă se aplică comerțului între părți cu toate categoriile de autovehicule, echipamente și părți ale acestora, astfel cum sunt definite la punctul 1 din Rezoluția consolidată a CEE-ONU privind construcția vehiculelor (R.E.3)<sup>1</sup>, care intră sub incidența capitolelor 40, 84, 85, 87 și 94 din SA 2017 (denumite în continuare „produsele reglementate”).

## ARTICOLUL 3

### Obiective

În ceea ce privește produsele reglementate, obiectivele prezentei anexe sunt următoarele:

- (a) eliminarea și prevenirea oricăror bariere tehnice inutile în calea comerțului bilateral;
- (b) promovarea compatibilității și a convergenței reglementărilor bazate pe standarde internaționale;
- (c) promovarea recunoașterii omologărilor bazate pe sistemele de omologare aplicate în temeiul acordurilor administrate de WP.29;

---

<sup>1</sup> ECE/TRANS/WP.29/78/Rev.6 din 11 iulie 2017.

- (d) consolidarea unor condiții de piață competitive pe baza principiilor deschiderii, nediscriminării și transparenței;
- (e) promovarea unor niveluri ridicate de protecție a sănătății umane, a siguranței și a mediului; și
- (f) menținerea cooperării pe teme de interes reciproc pentru a încuraja dezvoltarea continuă reciproc avantajoasă în materie de comerț.

#### ARTICOLUL 4

Standardele internaționale relevante.

Părțile recunosc că WP.29 este organismul internațional de standardizare relevant și că regulamentele ONU și RTM în temeiul Acordului în temeiul Acordului din 1958 și al Acordului din 1998 sunt standarde internaționale relevante pentru produsele reglementate de prezenta anexă.

## ARTICOLUL 5

Convergența în materie de reglementare pe baza standardele internaționale relevante

- (1) Părțile se abțin de la introducerea sau menținerea oricăror reglementări tehnice, marcaje sau proceduri de evaluare a conformității la nivel național care diverg față de regulamentele ONU sau RTM din domeniile reglementate de astfel de regulamente sau RTM, inclusiv în cazul în care regulamentele ONU sau RTM relevante nu au fost finalizate, dar finalizarea lor este iminentă, cu excepția cazului în care există motive întemeiate pentru care un anumit regulament al ONU sau RTM reprezintă un mijloc ineficient sau inadecvat pentru îndeplinirea obiectivelor legitime urmărite, de exemplu în domeniul siguranței rutiere sau al protecției mediului sau a sănătății umane.
- (2) O parte care introduce o reglementare tehnică, un marcaj sau o procedură de evaluare a conformității națională divergentă, astfel cum se menționează la alineatul (1), la solicitarea celeilalte părți, identifică părțile din reglementarea tehnică, din marcaj sau din procedura de evaluare a conformității națională care diverg în mod substanțial de la regulamentele ONU sau RTM relevante și furnizează o justificare pentru divergențe.
- (3) Fiecare parte ia în considerare în mod sistematic aplicarea regulamentelor ONU adoptate după intrarea în vigoare a prezentului acord și se informează reciproc cu privire la orice modificări legate de punerea în aplicare a regulamentelor ONU respective în sistemul său juridic național urmând protocolul instituit în temeiul Acordului din 1958 și în conformitate cu articolele 8 și 9.

- (4) În măsura în care o parte a introdus sau menține la nivel național reglementări tehnice, marcaje sau proceduri de evaluare a conformității care diverg față de regulamentele ONU sau RTM, astfel cum se permite la alineatul (1), partea respectivă revizuieste respectivele reglementări tehnice, marcaje sau proceduri de evaluare a conformității la nivel național la intervale regulate, care, de preferat, nu depășesc cinci ani, în scopul creșterii convergenței acestora cu regulamentele ONU sau RTM relevante. Atunci când își revizuieste reglementările tehnice, marcajele și procedurile de evaluare a conformității naționale, fiecare parte analizează dacă există în continuare justificare pentru divergență. Rezultatele acestor revizuiiri, inclusiv toate informațiile științifice și tehnice utilizate, se comunică, la cerere, celeilalte părți.
- (5) Fiecare parte se abține de la introducerea sau menținerea la nivel național a unor reglementări tehnice, a unor marcaje sau a unor proceduri de evaluare a conformității care au ca efect interzicerea, restrângerea sau creșterea sarcinii asupra importului și a punerii în funcțiune pe piața lor națională a unor produse pentru care au fost acordate omologări de tip în temeiul unor regulamente ONU pentru domeniile reglementate de respectivele regulamente ONU, cu excepția cazului în care respectivele reglementări tehnice, marcaje sau proceduri de evaluare a conformității naționale sunt prevăzute explicit de regulamentele ONU respective.

## ARTICOLUL 6

## Omologarea de tip și supravegherea pieței

- (1) Fiecare parte acceptă pe piața sa produsele care dispun de un certificat de omologare ONU de tip valabil ca fiind conforme cu reglementările sale tehnice, cu marcajele și cu procedurile sale de evaluare a conformității, fără a necesita testare sau marcaje suplimentare pentru a verifica sau a atesta conformitatea cu oricare dintre cerințele vizate de certificatul de omologare ONU de tip în cauză. În cazul omologărilor de vehicule, omologarea internațională universală de tip a întregului vehicul ONU (U-IWVTA) este considerată valabilă în ceea ce privește cerințele reglementate de U-IWVTA. Certificatele de omologare ONU de tip eliberate de o parte pot fi considerate valabile numai dacă partea respectivă a aderat la regulamentele ONU relevante.
- (2) Fiecare parte este obligată să accepte numai certificatele de omologare ONU de tip valabile eliberate în temeiul ultimei versiuni a regulamentelor ONU la care a aderat.
- (3) În sensul alineatului (1), următoarele elemente sunt considerate o dovadă suficientă a existenței unei omologări ONU de tip valabile:
  - (a) pentru vehicule întregi, o declarație de conformitate ONU valabilă care certifică conformitatea cu U-IWVTA;
  - (b) pentru echipamente și componente, un marcaj valabil de omologare ONU de tip aplicat pe produs; sau

- (c) pentru echipamentele și componentele cărora nu li se poate aplica un marcaj de omologare ONU de tip, un certificat de omologare ONU de tip valabil.
- (4) În scopul efectuării supravegherii pieței, autoritățile competente ale unei părți pot verifica dacă produsele reglementate sunt conforme, în mod corespunzător, cu
- (a) toate reglementările tehnice naționale ale părții respective; sau
  - (b) regulamentele ONU a căror conformitate a fost atestată, în conformitate cu prezentul articol, de o declarație de conformitate ONU valabilă care certifică conformitatea cu U-IWVTA în cazul vehiculelor întregi sau de o marcă de omologare ONU de tip valabilă fixată pe produs sau de un certificat de omologare ONU de tip valabil în cazul echipamentelor și al componentelor.
- Astfel de verificări se efectuează prin eșantionare aleatorie pe piață și în conformitate cu reglementările tehnice menționate la litera (a) sau (b) de la prezentul alineat, după caz.
- (5) Părțile depun eforturi pentru a coopera în domeniul supravegherii pieței pentru a sprijini identificarea și abordarea neconformităților vehiculelor, sistemelor, componentelor sau unităților tehnice separate.



- (6) O parte poate lua orice măsuri adecvate cu privire la vehiculele, sistemele, componentele sau unitățile tehnice separate care prezintă un risc grav pentru sănătatea sau siguranța persoanelor sau cu privire la alte aspecte legate de protejarea intereselor publice sau care nu îndeplinesc într-un alt mod cerințele aplicabile. Astfel de măsuri pot include interzicerea sau restricționarea introducerii pe piață, înmatricularea sau punerea în circulație a vehiculelor, sistemelor, componentelor sau unităților tehnice separate vizate, ori retragerea lor de pe piață sau rechemarea acestora. Oricare dintre părți care adoptă sau menține astfel de măsuri informează prompt cealaltă parte și, la solicitarea celeilalte părți, furnizează motivele pentru adoptarea sau menținerea măsurilor în cauză.

## ARTICOLUL 7

### Produse cu noi tehnologii sau cu noi caracteristici

- (1) Niciuna dintre părți nu refuză și nu restrânge introducerea pe piața sa a unui produs reglementat de prezenta anexă care a fost aprobat de partea exportatoare pe motiv că produsul încorporează o nouă tehnologie sau prezintă o nouă caracteristică nereglementată încă de partea importatoare, decât dacă pot demonstra că are motive întemeiate să creadă că această nouă tehnologie sau nouă caracteristică prezintă un risc pentru sănătatea umană, de siguranță sau mediu.

- (2) Atunci când o parte decide să refuze introducerea pe piața sa sau solicită retragerea de pe piața sa a unui produs al celeilalte părți reglementat de prezenta anexă pe motiv că acesta încorporează o nouă tehnologie sau o nouă caracteristică ce prezintă un risc pentru sănătatea umană, siguranță sau mediul înconjurător, partea notifică imediat această decizie atât celeilalte părți, cât și operatorilor economici afectați. Notificarea include toate informațiile științifice sau tehnice pertinente luate în considerare în decizie.

## ARTICOLUL 8

### Cooperare

- (1) În vederea facilitării în continuare a comerțului cu autovehicule, componente și echipamente pentru acestea și pentru a preveni problemele legate de accesul pe piață, asigurând în același timp sănătatea umană, siguranța și protecția mediului, părțile depun eforturi pentru a colabora și a face schimb de informații, după caz.
- (2) Domeniile de cooperare în temeiul prezentului articol pot include, în special:
- (a) elaborarea și stabilirea de regulamente tehnice sau standarde conexe;
  - (b) în măsura posibilului, schimbul de cercetări, informații și rezultate asociate cu elaborarea de noi regulamente privind siguranța vehiculelor sau standarde conexe, cu reducerea avansată a emisiilor și cu tehnologiile emergente pentru vehicule;

- (c) schimbul de informații disponibile privind identificarea defecțiunilor legate de siguranță sau emisii și nerespectarea regulamentelor tehnice; și
- (d) promovarea unei mai bune armonizări la nivel internațional a cerințelor tehnice prin intermediul forurilor multilaterale, cum ar fi Acordul din 1958 și Acordul din 1998, inclusiv prin cooperarea în domeniul planificării inițiativelor de sprijinire a acestor activități;

## ARTICOLUL 9

### Grupul de lucru privind autovehiculele și piesele de schimb

- (1) Grupul de lucru privind autovehiculele și piesele de schimb asistă Comitetul specializat în comerț privind barierele tehnice în calea comerțului la monitorizarea și evaluarea punerii în aplicare a prezentei anexe și a asigurării bunei funcționări a acesteia.
- (2) Funcțiile Grupului de lucru privind autovehiculele și piesele de schimb sunt următoarele:
  - (a) discutarea oricărui subiect care decurge din prezenta anexă, la cererea uneia dintre părți;
  - (b) facilitarea cooperării și a schimbului de informații în conformitate cu articolul 8;

- (c) desfășurarea de discuții tehnice în conformitate cu articolul 97 din prezentul acord cu privire la aspecte care intră în domeniul de aplicare al prezentei anexe; și
  - (d) menținerea unei liste a punctelor de contact responsabile pentru problemele care decurg din prezenta anexă.
-

**ANEXA 12****MEDICAMENTE****ARTICOLUL 1****Definiții**

În sensul prezentei anexe, se aplică următoarele definiții:

- (a) „autoritate” înseamnă o autoritate a unei părți, astfel cum sunt enumerate în apendicele 12-A;
- (b) „bună practică de fabricație” sau „BPF” înseamnă acea parte a asigurării calității care asigură că produsele sunt permanent produse și controlate în conformitate cu standardele de calitate adecvate pentru utilizarea intenționată și în conformitate cu autorizația de comercializare aplicabilă sau cu specificațiile produsului, astfel cum sunt enumerate în apendicele 12-B;

- (c) „inspecție” înseamnă o evaluare a unei unități de producție pentru a determina dacă respectiva unitate de producție funcționează în conformitate cu bunele practici de fabricație și/sau cu angajamentele asumate în cadrul aprobării de introducere pe piață a unui produs, care se desfășoară în conformitate cu actele cu putere de lege și actele și dispozițiile administrative ale părții relevante, și include inspecția înainte de introducerea pe piață și inspecția ulterioară introducerii pe piață;
- (d) „document oficial privind BPF” înseamnă un document eliberat de o autoritate a unei părți în urma inspecției unei unități de producție, incluzând, de exemplu, rapoarte de inspecție, certificate care atestă conformitatea unei unități de producție cu BPF sau o declarație de neconformitate cu BPF

## ARTICOLUL 2

### Domeniu de aplicare

Dispozițiile prezentei anexe se aplică medicamentelor enumerate în apendicele 12-C.

### ARTICOLUL 3

#### Obiective

În ceea ce privește produsele reglementate, obiectivele prezentei anexe sunt următoarele:

- (a) facilitarea disponibilității medicamentelor pe teritoriul fiecărei părți;
- (b) stabilirea condițiilor pentru recunoașterea inspecțiilor și pentru schimbul și acceptarea documentelor oficiale privind BPF între părți;
- (c) promovarea sănătății publice prin garantarea siguranței pacienților și a sănătății și bunăstării animalelor, precum și asigurarea unor niveluri ridicate de protecție a consumatorilor și a mediului, acolo unde este relevant, prin promovarea abordărilor în materie de reglementare în conformitate cu standardele internaționale relevante.

### ARTICOLUL 4

#### Standarde internaționale

Standardele relevante pentru produsele reglementate de prezenta anexă asigură un nivel ridicat de protecție a sănătății publice în conformitate cu standardele, practicile și orientările elaborate de Organizația Mondială a Sănătății (OMS), de Organizația pentru Cooperare și Dezvoltare Economică (OCDE), de Consiliul internațional pentru armonizarea cerințelor tehnice de înregistrare a produselor farmaceutice de uz uman (ICH) și de Cooperarea internațională privind armonizarea cerințelor tehnice referitoare la înregistrarea produselor medicinale veterinare (VICH).

## ARTICOLUL 5

## Recunoașterea inspecțiilor și acceptarea documentelor oficiale privind BPF

- (1) O parte recunoaște inspecțiile efectuate de cealaltă parte și acceptă documentele oficiale privind BPF emise de cealaltă parte în conformitate cu actele cu putere de lege, normele administrative și orientările tehnice aplicabile enumerate în apendicele 12-B.
- (2) În circumstanțe specifice, o parte poate opta să nu accepte un document oficial privind BPF emis de o autoritate recunoscută a celeilalte părți pentru unitățile de producție situate pe teritoriul autorității emitente. Între exemplele de astfel de circumstanțe se numără indicarea unor inconsecvențe sau deficiențe semnificative în cadrul unui raport de inspecție, defecțe de calitate identificate în cadrul supravegherii ulterioare introducerii pe piață sau alte elemente de probă specifice care generează o preocupare serioasă în ceea ce privește calitatea produsului sau siguranța pacienților. Fiecare parte trebuie să se asigure că atunci când o autoritate a unei părți decide să nu accepte un document oficial privind BPF eliberat de o autoritate a celeilalte părți, autoritatea respectivă notifică autorității competente a celeilalte părți motivele pentru care nu a acceptat documentul și poate solicita clarificări de la autoritatea celeilalte părți. Partea în cauză se asigură că autoritatea sa depune eforturi pentru a răspunde cererii de clarificare în timp util.
- (3) O parte poate accepta documente oficiale privind BPF emise de o autoritate a celeilalte părți pentru unități de producție situate în afara teritoriului autorității emitente.



- (4) Fiecare parte poate stabili termenii și condițiile în care acceptă documente oficiale privind BPF emise în conformitate cu alineatul (3).

## ARTICOLUL 6

### Schimbul de documente oficiale privind bunele practici de fabricație

- (1) Fiecare parte se asigură că, dacă o autoritate a unei părți solicită un document oficial privind BMF de la autoritatea celeilalte părți, autoritatea celeilalte părți depune toate eforturile pentru a transmite documentul în termen de 30 de zile calendaristice de la data solicitării.
- (2) Fiecare parte tratează informațiile dintr-un document obținut în temeiul alineatului (1) ca fiind confidențiale.

## ARTICOLUL 7

### Garanții

- (1) Fiecare parte are dreptul de a efectua propria inspecție a unităților de producție care au fost certificate ca fiind conforme de către cealaltă parte.

- (2) Fiecare parte se asigură că, înainte de efectuarea unei inspecții în temeiul alineatului (1), autoritatea părții care intenționează să efectueze inspecția notifică în scris autoritatea relevantă a celeilalte părți cu privire la inspecție, menționând motivele pentru care își efectuează propria inspecție. Autoritatea părții care intenționează să efectueze inspecția depune toate eforturile pentru a notifica autorității celeilalte părți o inspecție propusă cu cel puțin 30 zile înainte, dar poate furniza o notificare mai scurtă în situații urgente. Autoritatea celeilalte părți se poate alătura inspecției.

## ARTICOLUL 8

### Modificări ale actelor cu putere de lege și ale normelor administrative aplicabile

- (1) Fiecare parte notifică cealaltă parte cu cel puțin 60 de zile înainte de a adopta orice noi măsuri sau modificări legate de bunele practici de fabricație cu privire la oricare dintre actele cu putere de lege, normele administrative și orientările tehnice relevante enumerate în apendicele 12-B.
- (2) Părțile partajează toate informațiile necesare, inclusiv modificările actelor cu putere de lege, normelor administrative și orientărilor tehnice sau ale procedurilor de inspecție ale fiecăreia dintre părți legate de bunele practici de fabricație, astfel încât fiecare parte să poată analiza dacă continuă să existe condițiile pentru recunoașterea inspecțiilor și acceptarea documentelor oficiale privind BPF în temeiul articolului 5 alineatul (1).

- (3) Dacă, drept rezultat al oricăreia dintre noile măsuri sau modificări menționate la alineatul (1) de la prezentul articol, o parte consideră că nu mai poate recunoaște inspecțiile sau nu mai poate accepta documentele oficiale privind BPF emise de cealaltă parte, aceasta notifică celeilalte părți intenția sa de a aplica articolul 9 și părțile inițiază consultări în cadrul Grupului de lucru privind medicamentele.
- (4) Toate notificările în temeiul prezentului articol se efectuează prin intermediul punctelor de contact desemnate în cadrul Grupului de lucru privind medicamentele.

## ARTICOLUL 9

### Suspendare

- (1) Fără a aduce atingere articolului 5 alineatul (2), fiecare parte are dreptul de a suspenda total sau parțial recunoașterea inspecțiilor și acceptarea documentelor oficiale privind BPF ale celeilalte părți în conformitate cu articolul 5 alineatul (1) pentru toate sau unele dintre produsele enumerate în apendicele 12-C. Acest drept se exercită în mod obiectiv și motivat. Partea care își exercită acest drept notifică acest lucru celeilalte părți și furnizează o justificare scrisă. O parte continuă să accepte documentele oficiale privind BPF ale celeilalte părți emise înainte de suspendare, cu excepția cazului în care partea respectivă decide altfel pe baza unor considerente de sănătate sau siguranță.

- (2) În cazul în care, în urma consultărilor menționate la articolul 8 alineatul (3), o parte suspendă totuși recunoașterea inspecțiilor și acceptarea documentelor oficiale privind BPF în temeiul articolului 5 alineatul (1), poate face acest lucru în conformitate cu alineatul (1) de la prezentul articol nu mai devreme de 60 de zile de la începerea consultărilor. Pe durata respectivei perioade de 60 de zile, ambele părți recunosc în continuare inspecțiile și acceptă documentele oficiale privind BPF eliberate de o autoritate a celeilalte părți.
- (3) În cazul în care se suspendă recunoașterea inspecțiilor și acceptarea documentelor oficiale privind BPF în temeiul articolului 5 alineatul (1), părțile discută chestiunea în cadrul Grupului de lucru privind medicamentele și depun toate eforturile pentru a lua în considerare posibile măsuri care să permită restabilirea recunoașterii inspecțiilor și a acceptării documentelor oficiale privind BPF.

## ARTICOLUL 10

### Cooperare în materie de reglementare

- (1) Părțile depun eforturi pentru a se consulta reciproc, în măsura în care o permit legislațiile lor respective, asupra propunerilor de introducere a unor modificări semnificative ale reglementărilor tehnice sau ale procedurilor de inspecție, inclusiv cele care afectează modul în care documentele celeilalte părți sunt recunoscute în conformitate cu articolul 5 și, după caz, pentru a oferi posibilitatea de a formula observații la asemenea propuneri, fără a aduce atingere dispozițiilor de la articolul 8.

- (2) Părțile depun eforturi pentru a coopera în vederea consolidării, dezvoltării și promovării adoptării și punerii în aplicare a orientărilor științifice sau tehnice convenite la nivel internațional, inclusiv, acolo unde este posibil, prin prezentarea de inițiative, propuneri și abordări comune în cadrul organizațiilor și organismelor menționate la articolul 4.

## ARTICOLUL 11

### Modificări ale apendicelor

Consiliul de parteneriat are competența de a modifica apendicele 12-A în vederea actualizării listei autorităților, apendicele 12-B în vederea actualizării listei actelor cu putere de lege, a normelor administrative și a orientărilor tehnice aplicabile, și apendicele 12-C în vederea actualizării listei de produse reglementate.

## ARTICOLUL 12

### Grupul de lucru privind medicamentele

- (1) Grupul de lucru privind medicamentele asistă Comitetul specializat în comerț privind barierele tehnice în calea comerțului la monitorizarea și evaluarea punerii în aplicare a prezentei anexe și a asigurării bunei funcționări a acesteia.

- (2) Funcțiile Grupului de lucru privind medicamentele sunt următoarele:
- (a) discutarea oricărui subiect care decurge din prezenta anexă, la cererea uneia dintre părți;
  - (b) facilitarea cooperării și a schimburilor de informații în scopurile articolelor 8 și 10;
  - (c) funcționarea ca forum pentru consultări și discuții în sensul articolului 8 alineatul (3) și al articolului 9 alineatul (3);
  - (d) desfășurarea de discuții tehnice în conformitate cu articolul 97 din prezentul acord cu privire la aspecte care intră în domeniul de aplicare al prezentei anexe; și
  - (e) menținerea unei liste a punctelor de contact responsabile pentru problemele care decurg din prezenta anexă.

#### ARTICOLUL 13

##### Neaplicarea soluționării litigiilor

Titlul I din partea a șasea din prezentul acord nu se aplică în ceea ce privește litigiile legate de interpretarea și aplicarea prezentei anexe.

## Apendicele 12-A

## AUTORITĂȚILE PĂRȚILOR

(1) Uniunea Europeană:

| Țara      | Pentru medicamentele de uz uman  | Pentru medicamentele de uz veterinar   |
|-----------|--|--|
| Belgia    | <p>Agenția Federală pentru Medicamente și Produse de Îngrijire a Sănătății /</p> <p>Federaal Agentschap voor geneesmiddelen en gezondheidsproducten / Agence fédérale des médicaments et produits de santé</p> | A se vedea autoritatea pentru medicamentele de uz uman   |
| Bulgaria  | <p>Agenția Bulgară pentru Medicamente /</p> <p>ИЗПЪЛНИТЕЛНА АГЕНЦИЯ ПО ЛЕКАРСТВАТА</p>   | <p>Agenția Bulgară pentru Siguranța Alimentară /</p> <p>Българска агенция по безопасност на храните</p>  |
| Cehia     | <p>Institutul de Stat pentru Controlul Medicamentelor /</p> <p>Státní ústav pro kontrolu léčiv (SÚKL)</p>  | <p>Institutul pentru Controlul de Stat al Produselor Biologice și al Medicamentelor de Uz Veterinar /</p> <p>Ústav pro státní kontrolu veterinárních biopreparátů a léčiv (ÚSKVBL)</p> |
| Danemarca | <p>Agenția Daneză pentru Medicamente /</p> <p>Laegemiddelstyrelsen</p>   | A se vedea autoritatea pentru medicamentele de uz uman   |

| Țara     | Pentru medicamentele de uz uman  | Pentru medicamentele de uz veterinar   |
|----------|--|--|
| Germania | <p>Institutul Federal pentru Medicamente și Dispozitive Medicale / Bundesinstitut für Arzneimittel und Medizinprodukte (BfArM)</p> <p>Paul-Ehrlich-Institute (PEI), Institutul Federal pentru Vaccinuri și Medicamente Biologice / Paul-Ehrlich-Institut (PEI)</p> <p>Bundesinstitut für Impfstoffe und biomedizinische Arzneimittel</p> <p>Ministerul Federal al Sănătății / Bundesministerium für Gesundheit (BMG) / Zentralstelle der Länder für Gesundheitsschutz bei Arzneimitteln und Medizinprodukten (ZLG)<sup>1</sup></p> | <p>Biroul Federal pentru Protecția Consumatorilor și Siguranța Alimentară / Bundesamt für Verbraucherschutz und Lebensmittelsicherheit (BVL)</p> <p>Ministerul Federal al Alimentației și Agriculturii/ Bundesministerium für Ernährung und Landwirtschaft</p> <p>Paul-Ehrlich-Institute (PEI), Institutul Federal pentru Vaccinuri și Medicamente Biologice / Paul-Ehrlich-Institut (PEI)</p> <p>Bundesinstitut für Impfstoffe und biomedizinische Arzneimittel</p> |
| Estonia  | <p>Agencia de Stat pentru Medicamente / Ravimiamet</p>   | <p>A se vedea autoritatea pentru medicamentele de uz uman</p>  |
| Irlanda  | <p>Autoritatea de reglementare a produselor pentru îngrijirea sănătății (HPRA)</p>   | <p>A se vedea autoritatea pentru medicamentele de uz uman</p>  |
| Grecia   | <p>Organizația Națională pentru Medicamente / Ethnikos Organismos Farmakon (EOF) – (ΕΘΝΙΚΟΣ ΟΡΓΑΝΙΣΜΟΣ ΦΑΡΜΑΚΩΝ)</p>   | <p>A se vedea autoritatea pentru medicamentele de uz uman</p>  |

<sup>1</sup> În sensul prezentei anexe și fără a aduce atingere repartizării interne a competențelor în Germania cu privire la aspecte care intră în domeniul de aplicare al prezentei anexe, ZLG trebuie înțeles ca incluzând toate autoritățile competente ale landurilor care emit documente privind bunele practici de fabricație și care efectuează inspecții în sectorul farmaceutic.



| Țara    | Pentru medicamentele de uz uman  | Pentru medicamentele de uz veterinar  |
|---------|--|---|
| Spania  | <p>Agenția Spaniolă pentru Medicamente și Dispozitive Medicale /</p> <p>Agencia Española de Medicamentos y Productos Sanitarios<sup>1</sup></p>                                  | A se vedea autoritatea pentru medicamentele de uz uman  |
| Franța  | <p>Agenția Națională pentru securitatea medicamentelor și a produselor de îngrijire a sănătății / Agence nationale de sécurité du médicament et des produits de santé (ANSM)</p> | <p>Agenția Națională pentru securitatea sanitară a produselor alimentare, a mediului și a muncii /</p> <p>Agence Nationale de Sécurité Sanitaire de l'alimentation, de l'environnement et du travail-<br/>Agence Nationale du Médicament Vétérinaire (Anses-ANMV)</p> |
| Croația | <p>Agenția pentru Produse Medicamentoase și Dispozitive Medicale /</p> <p>Agencija za lijekove i medicinske proizvode (HALMED)</p>   | <p>Ministerul Agriculturii, Direcția veterinară și pentru siguranța alimentelor /</p> <p>Ministarstvo Poljoprivrede, Uprava za veterinarstvo i sigurnost hrane</p>  |
| Italia  | <p>Agenția Italiană a Medicamentelor / Agenzia Italiana del Farmaco</p>  | <p>Direcția generală pentru sănătatea animalelor și produse medicamentoase de uz veterinar /</p> <p>Ministero della Salute, Direzione Generale della Sanità Animale e dei Farmaci Veterinari</p>  |

<sup>1</sup> În sensul prezentei anexe și fără a aduce atingere repartizării interne a competențelor în Spania cu privire la aspecte care intră în domeniul de aplicare al prezentei anexe, Agencia Española de Medicamentos y Productos Sanitarios trebuie înțeleasă ca incluzând toate autoritățile regionale competente care emit documente privind bunele practici de fabricație și care efectuează inspecții în sectorul farmaceutic.

| Țara      | Pentru medicamentele de uz uman   | Pentru medicamentele de uz veterinar  |
|-----------|---|---|
| Cipru     | Ministerul Sănătății - Servicii farmaceutice /<br>Φαρμακευτικές Υπηρεσίες,<br>Υπουργείο Υγείας              | Ministerul Agriculturii, Dezvoltării Rurale și Mediului -<br>Servicii veterinare /<br>Κτηνιατρικές Υπηρεσίες- Υπουργείο Γεωργίας, Αγροτικής Ανάπτυξης και Περιβάλλοντος                                   |
| Letonia   | Agenția de Stat pentru Medicamente /<br>Zāļu valsts aģentūra  | Departamentul de evaluare și înregistrare din cadrul Serviciului responsabil de sectoarele alimentar și veterinar / Pārīkšas un veterinārā dienesta Novērtēšanas un reģistrācijas departaments            |
| Lituania  | Agenția pentru Controlul de Stat al Medicamentelor /<br>Valstybinė vaistų kontrolės tarnyba                 | Serviciul de stat responsabil de sectoarele alimentar și veterinar /<br>Valstybinė maisto ir veterinarijos tarnyba  |
| Luxemburg | Ministère de la Santé, Division de la Pharmacie et des Médicaments  | A se vedea autoritatea pentru medicamentele de uz uman  |
| Ungaria   | Országos Gyógyszerészeti és Élelmezés-egészségügyi Intézet /<br>Institutul Național de Farmacie și Nutriție | Oficiul național pentru siguranța lanțului alimentar, Direcția pentru produse medicamentoase de uz veterinar / Nemzeti Élelmiszerlánc-biztonsági Hivatal,<br>Állatgyógyászati Termékek Igazgatósága (ÁTI) |
| Malta     | Autoritatea de Reglementare a Medicamentelor  | Secția Medicamente de uz veterinar a Laboratorului Național Veterinar (NVL) din cadrul<br>Departamentului pentru sănătatea și bunăstarea animalelor (AHWD)  |

| Țara          | Pentru medicamentele de uz uman  | Pentru medicamentele de uz veterinar  |
|---------------|--|---|
| Țările de Jos | Inspectoratul pentru sănătate și tineret / Inspectie Gezondheidszorg en Youth (IGJ)  | Consiliul de Evaluare a Medicamentelor /<br>Bureau Diergeenmiddelen, College ter Beoordeling van Geneesmiddelen (CBG) |
| Austria       | Agenția Austriacă pentru Sănătate și Siguranță Alimentară /<br>Österreichische Agentur für Gesundheit und Ernährungssicherheit GmbH                            | A se vedea autoritatea pentru medicamentele de uz uman  |
| Polonia       | Inspectoratul Principal pentru Produse Farmaceutice /<br>Główny Inspektorat Farmaceutyczny (GIF)   | A se vedea autoritatea pentru medicamentele de uz uman  |
| Portugalia    | Autoritatea Națională pentru Medicamente și Produse de Îngrijire a Sănătății /<br>INFARMED, I.P<br>Autoridade Nacional do Medicamento e Produtos de Saúde, I.P | Direcția Generală pentru Produse Alimentare și Veterinare / DGAV -<br>Direção Geral de Alimentação e Veterinária (PT) |
| România       | Agenția Națională a Medicamentului și a Dispozitivelor Medicale /<br>Agenția Națională a Medicamentului și a Dispozitivelor Medicale                           | Autoritatea Națională Sanitară Veterinară și pentru Siguranța Alimentelor   |

| Țara     | Pentru medicamentele de uz uman   | Pentru medicamentele de uz veterinar   |
|----------|---|--|
| Slovenia | Agenția pentru Produse Medicamentoase și Dispozitive Medicale din Republica Slovenia /<br>Javna agencija Republike Slovenije za zdravila in medicinske pripomočke (JAZMP) | A se vedea autoritatea pentru medicamentele de uz uman   |
| Slovacia | Institutul de Stat pentru Controlul Medicamentelor /<br>Štátny ústav pre kontrolu liečiv (ŠÚKL)   | Institutul pentru Controlul de Stat al Produselor Biologice și al Medicamentelor de Uz Veterinar /<br>Ústav štátnej kontroly veterinárnych biopreparátov a liečiv (ÚŠKVBL) |
| Finlanda | Agenția Finlandeză pentru Medicamente /<br>Lääkealan turvallisuus- ja kehittämiskeskus (FIMEA)  | A se vedea autoritatea pentru medicamentele de uz uman   |
| Suedia   | Agenția pentru Produse Medicale /<br>Läkemedelsverket   | A se vedea autoritatea pentru medicamentele de uz uman   |

(2) Regatul Unit

Medicines and Healthcare products Regulatory Agency / Agenția de Reglementare a  
Medicamentelor și a Produselor de Îngrijire a Sănătății  
Veterinary Medicines Directorate / Direcția pentru medicamente de uz veterinar

**Apendicele 12-B****LISTA ACTELOR CU PUTERE DE LEGE, A NORMELOR ADMINISTRATIVE ȘI A ORIENTĂRILOR TEHNICE APLICABILE PRIVIND BUNELE PRACTICI DE FABRICAȚIE**

(1) Pentru Uniunea Europeană:

Directiva 2001/83/CE a Parlamentului European și a Consiliului din 6 noiembrie 2001 de instituire a unui cod comunitar cu privire la medicamentele de uz uman<sup>1</sup>;

Directiva 2001/82/CE a Parlamentului European și a Consiliului din 6 noiembrie 2001 de instituire a unui cod comunitar cu privire la produsele medicamentoase veterinare<sup>2</sup>;

Directiva 2001/20/CE a Parlamentului European și a Consiliului din 4 aprilie 2001 de apropiere a actelor cu putere de lege și a actelor administrative ale statelor membre privind aplicarea bunelor practici clinice în cazul efectuării de studii clinice pentru evaluarea produselor medicamentoase de uz uman<sup>3</sup>;

Regulamentul (UE) nr. 536/2014 din 16 aprilie 2014 privind studiile clinice intervenționale cu medicamente de uz uman și de abrogare a Directivei 2001/20/CE<sup>4</sup>;

---

<sup>1</sup> JO UE L 311, 28.11.2001, p. 67.

<sup>2</sup> JO UE L 311, 28.11.2001, p. 1.

<sup>3</sup> JO UE L 121, 1.5.2001, p. 34.

<sup>4</sup> JO UE L 158, 27.5.2014, p. 1.

Regulamentul (CE) nr. 726/2004 al Parlamentului European și al Consiliului din 31 martie 2004 de stabilire a procedurilor comunitare privind autorizarea și supravegherea medicamentelor de uz uman și veterinar și de instituire a unei Agenții Europene pentru Medicamente<sup>1</sup>;

Regulamentul (CE) nr. 1394/2007 al Parlamentului European și al Consiliului din 13 noiembrie 2007 privind medicamentele pentru terapie avansată și de modificare a Directivei 2001/83/CE și a Regulamentului (CE) nr. 726/2004<sup>2</sup>;

Directiva 2003/94/CE a Comisiei din 8 octombrie 2003 de stabilire a principiilor și orientărilor privind buna practică de fabricație cu privire la produsele medicamentoase de uz uman și medicamentele experimentale de uz uman<sup>3</sup>;

Directiva 91/412/CEE a Comisiei din 23 iulie 1991 de stabilire a principiilor și a orientărilor de bună practică de fabricație pentru medicamentele de uz veterinar<sup>4</sup>;

Directiva (UE) 2017/1572 a Comisiei din 15 septembrie 2017 de completare a Directivei 2001/83/CE a Parlamentului European și a Consiliului în ceea ce privește principiile și orientările vizând buna practică de fabricație a medicamentelor de uz uman<sup>5</sup>;

Regulamentul delegat (UE) nr. 1252/2014 al Comisiei din 28 mai 2014 de completare a Directivei 2001/83/CE a Parlamentului European și a Consiliului în ceea ce privește principiile și orientările de bune practici de fabricație pentru substanțele active utilizate în medicamentele de uz uman<sup>6</sup>;

---

<sup>1</sup> JO UE L 136, 30.4.2004, p. 1.

<sup>2</sup> JO UE L 324, 10.12.2007, p. 121.

<sup>3</sup> JO UE L 262, 14.10.2003, p. 22.

<sup>4</sup> JO UE L 228, 17.8.1991, p. 70.

<sup>5</sup> JO UE L 238, 16.9.2017, p. 44.

<sup>6</sup> JO UE L 337, 25.11.2014, p. 1.

Regulamentul delegat (UE) 2017/1569 al Comisiei din 23 mai 2017 de completare a Regulamentului (UE) nr. 536/2014 al Parlamentului European și al Consiliului prin precizarea principiilor și a orientărilor pentru buna practică de fabricație a medicamentelor de uz uman experimentale și a modalităților de realizare a inspecțiilor<sup>1</sup>;

Versiunea actuală a Ghidului de bune practici de fabricație inclusă în volumul IV din Normele de reglementare a medicamentelor în Uniunea Europeană și în colecția de proceduri ale Uniunii Europene privind inspecțiile și schimbul de informații.

(2) Pentru Regatul Unit:

Regulamentul din 2012 privind medicamentele de uz uman (SI 2012/1916)

Regulamentul din 2004 privind medicamentele de uz uman (trialurile clinice) (SI 2004/1031)

Regulamentul din 2013 privind medicamentele de uz veterinar (SI 2013/2033)

---

<sup>1</sup> JO UE L 238, 16.9.2017, p. 12.



Regulamentul privind bunele practici de fabricație în temeiul Regulamentului B17 și orientările privind bunele practici de fabricație elaborate în temeiul Regulamentului C17, din Regulamentul din 2012 privind medicamentele de uz uman

Principiile și orientările privind buna practică aplicabile în sensul anexei 2 la Regulamentul din 2013 privind medicamentele de uz veterinar

**Apendicele 12-C****PRODUSE REGLEMENTATE**

Medicamentele de uz uman și veterinar:

- medicamentele de uz uman sau veterinar comercializate, inclusiv produsele biologice și imunologice de uz uman pentru uz uman sau veterinar comercializate;
- produse medicamentoase pentru terapie avansată;
- ingrediente farmaceutice active de uz uman sau veterinar;
- medicamente pentru investigații clinice.

**ANEXA 13**

## SUBSTANȚE CHIMICE

## ARTICOLUL 1

## Definiții

În sensul prezentei anexe, se aplică următoarele definiții:

- (a) „autorități responsabile” înseamnă:
  - (i) în cazul Uniunii: Comisia Europeană;
  - (ii) în cazul Regatului Unit: Guvernul Regatului Unit;
- (b) „GHS al ONU” înseamnă Sistemul global armonizat de clasificare și etichetare a substanțelor chimice al Organizației Națiunilor Unite.

## ARTICOLUL 2

### Domeniu de aplicare

Prezenta anexă se aplică comerțului, reglementării, importului și exportului de substanțe chimice între Uniune și Regatul Unit în ceea ce privește înregistrarea, evaluarea, autorizarea, restricționarea, aprobarea, clasificarea, etichetarea și ambalarea acestora.

## ARTICOLUL 3

### Obiective

- (1) Obiectivele prezentei anexe sunt:
  - (a) să faciliteze comerțul cu substanțe chimice și produse conexe dintre părți;
  - (b) să asigure un nivel ridicat de protecție a mediului și a sănătății oamenilor și a animalelor; și
  - (c) să prevadă dispoziții privind cooperarea dintre autoritățile responsabile din Uniune și din Regatul Unit.
- (2) Părțile recunosc că angajamentele asumate în temeiul prezentei anexe nu împiedică niciuna dintre părți să își stabilească propriile priorități în ceea ce privește reglementarea substanțelor chimice, inclusiv să își stabilească un nivel propriu de protecție a mediului și a sănătății oamenilor și a animalelor.

## ARTICOLUL 4

## Organizații și organisme internaționale relevante

Părțile recunosc relevanța organizațiilor și organismelor internaționale, în special a OCDE și a Subcomitetului de experți privind Sistemul global armonizat de clasificare și etichetare a substanțelor chimice (SCEGHS) al Consiliului Economic și Social al Organizației Națiunilor Unite (ECOSOC), pentru elaborarea de orientări științifice și tehnice în ceea ce privește substanțele chimice.

## ARTICOLUL 5

Participarea la organizațiile și organismele internaționale relevante  
și evoluțiile în materie de reglementare

- (1) Părțile contribuie în mod activ la elaborarea orientărilor științifice sau tehnice menționate la articolul 4 în ceea ce privește evaluarea pericolelor și a riscurilor prezentate de substanțele chimice și formatele pentru documentarea rezultatelor acestor evaluări.
- (2) Fiecare parte pune în aplicare toate orientările emise de organizațiile și organismele internaționale menționate la articolul 4, cu excepția cazului în care orientările respective sunt ineficiente sau inadecvate pentru realizarea obiectivelor legitime ale părții respective.

## ARTICOLUL 6

## Clasificarea și etichetarea substanțelor chimice

- (1) Fiecare parte pune în aplicare GHS al ONU în modul cel mai cuprinzător pe care îl consideră fezabil în cadrul sistemului său respectiv, inclusiv în ceea ce privește substanțele chimice care nu intră în domeniul de aplicare al prezentei anexe, cu excepția cazului în care există motive specifice pentru aplicarea unui sistem de etichetare diferit pentru anumite substanțe chimice în stare finită destinate utilizatorului final. Fiecare parte își actualizează periodic punerea în aplicare pe baza revizuirilor emise cu regularitate de GHS al ONU.
- (2) În cazul în care autoritatea responsabilă a unei părți intenționează să clasifice anumite substanțe individuale în conformitate cu normele și procedurile sale respective, ea îi oferă autorității responsabile a celeilalte părți posibilitatea de a-și exprima opiniile în conformitate cu normele și procedurile respective, în termenele aplicabile.
- (3) Fiecare parte pune la dispoziția publicului informații privind procedurile sale referitoare la clasificarea substanțelor chimice în conformitate cu propriile norme și proceduri. Fiecare parte depune eforturi pentru a răspunde observațiilor primite de la cealaltă parte în conformitate cu alineatul (2).
- (4) Prezentul articol nu obligă în niciun fel niciuna dintre părți să obțină un anumit rezultat în ceea ce privește punerea în aplicare a GHS al ONU pe teritoriul său sau în ceea ce privește clasificarea unei anumite substanțe și nici să își devanseze, suspende sau întârzie procedurile și procesele de luare de decizii aferente.

## ARTICOLUL 7

## Cooperarea

- (1) Părțile recunosc că cooperarea voluntară în ceea ce privește reglementarea substanțelor chimice poate facilita comerțul în beneficiul consumatorilor, al întreprinderilor și al mediului și poate contribui la îmbunătățirea protecției sănătății oamenilor și a animalelor.
- (2) Părțile se angajează să faciliteze schimbul de informații neconfidențiale între autoritățile lor responsabile, inclusiv prin cooperarea privind formatele și instrumentele electronice utilizate pentru stocarea datelor.
- (3) Părțile cooperează, când este cazul, pentru consolidarea, dezvoltarea și promovarea adoptării și punerii în aplicare a orientărilor științifice sau tehnice convenite la nivel internațional, inclusiv, atunci când este fezabil, prin prezentarea de inițiative, propuneri și abordări comune în fața organizațiilor și organismelor internaționale, în special a celor menționate la articolul 4.
- (4) Părțile cooperează, dacă ambele consideră acest lucru benefic, în ceea ce privește difuzarea datelor referitoare la siguranța substanțelor chimice și pun aceste informații la dispoziția publicului, pentru asigurarea accesului facil și a ușurinței înțelegerii informațiilor respective de către diferite grupuri-țintă. La cererea oricăreia dintre părți, cealaltă parte furnizează părții solicitante informațiile neconfidențiale disponibile referitoare la siguranța substanțelor chimice.

- (5) În cazul în care o parte solicită acest lucru și cealaltă parte este de acord, părțile inițiază consultări cu privire la informațiile și datele științifice în contextul unor aspecte noi și emergente legate de pericolele sau riscurile pe care le prezintă anumite substanțe chimice pentru sănătatea umană sau pentru mediu, în vederea creării unei baze comune de cunoștințe și, dacă este fezabil și în măsura posibilului, în vederea promovării unei înțelegeri comune a științei care stă la baza acestor aspecte.

## ARTICOLUL 8

### Schimbul de informații

Părțile cooperează și fac schimb de informații cu privire la orice aspect relevant pentru punerea în aplicare a prezentei anexe în cadrul Comitetului specializat în comerț privind barierele tehnice în calea comerțului.

---



**ANEXA 14****PRODUSELE ECOLOGICE****ARTICOLUL 1****Obiectiv și domeniu de aplicare**

- (1) Obiectivul prezentei anexe este de a stabili dispozițiile și procedurile de încurajare a comerțului cu produse ecologice în conformitate cu principiile nediscriminării și reciprocității, prin recunoașterea echivalenței de către părți a legislațiilor lor corespunzătoare.
- (2) Prezenta anexă se aplică produselor ecologice enumerate în apendicele 14-A și 14-B care respectă actele cu putere de lege și actele administrative enumerate în apendicele 14-C sau 14-D. Consiliul de parteneriat are competența de a modifica apendicele 14-A, 14-B, 14-C și 14-D.

## ARTICOLUL 2

## Definiții

În sensul prezentei anexe, se aplică următoarele definiții:

- (a) „autoritate competentă” înseamnă o agenție oficială care este competentă în ceea ce privește actele cu putere de lege și actele administrative enumerate în apendicele 14-C sau 14-D și care este responsabilă de punerea în aplicare a prezentei anexe;
- (b) „autoritate de control” înseamnă o autoritate căreia autoritatea competentă i-a conferit, integral sau parțial, propria competență de inspecție și de certificare în domeniul producției ecologice în conformitate cu actele cu putere de lege și actele administrative enumerate în apendicele 14-C sau 14-D;
- (c) „organism de control” înseamnă o entitate recunoscută de autoritatea competentă ca având dreptul de a efectua inspecții și certificări în domeniul producției ecologice în conformitate cu actele cu putere de lege și actele administrative enumerate în apendicele 14-C sau 14-D; și
- (d) „echivalență” înseamnă capacitatea diferitelor acte cu putere de lege, acte administrative și cerințe, precum și a diferitelor sisteme de inspecție și de certificare de a îndeplini aceleași obiective.

## ARTICOLUL 3

## Recunoașterea echivalenței

- (1) În ceea ce privește produsele enumerate în apendicele 14-A, Uniunea recunoaște actele cu putere de lege și actele administrative ale Regatului Unit enumerate în apendicele 14-C ca fiind echivalente cu actele cu putere de lege și actele administrative ale Uniunii enumerate în apendicele 14-D.
- (2) În ceea ce privește produsele enumerate în apendicele 14-B, Regatul Unit recunoaște actele cu putere de lege și administrative ale Uniunii enumerate în apendicele 14-D ca fiind echivalente cu actele cu putere de lege și actele administrative ale Regatului Unit enumerate în apendicele 14-C.
- (3) Având în vedere data de aplicare 1 ianuarie 2022 a Regulamentului (UE) 2018/848 al Parlamentului European și al Consiliului din 30 mai 2018 privind producția ecologică și etichetarea produselor ecologice și de abrogare a Regulamentului (CE) nr. 834/2007 al Consiliului, recunoașterea echivalenței menționate la alineatele (1) și (2) se reevaluează de către fiecare parte până la 31 decembrie 2023. În cazul în care, în urma reevaluării menționate, o parte nu confirmă echivalența, recunoașterea echivalenței se suspendă.
- (4) Fără a aduce atingere dispozițiilor de la alineatul (3), în cazul în care intervine o modificare, o revocare sau o înlocuire a actelor cu putere de lege și a actelor administrative enumerate în apendicele 14-C sau 14-D, noile norme sunt considerate echivalente cu normele celeilalte părți, cu excepția cazului în care cealaltă parte exprimă obiecții în conformitate cu procedura stabilită la alineatele (5) și (6).

- (5) Dacă, după primirea informațiilor suplimentare solicitate celeilalte părți, una dintre părți consideră că actele cu putere de lege, actele administrative sau procedurile ori practicile administrative ale celeilalte părți nu mai îndeplinesc cerințele de echivalență, partea respectivă adresează celeilalte părți o cerere motivată de modificare a actelor cu putere de lege, a actelor administrativ sau a procedurilor ori practicilor administrative în cauză și îi acordă celeilalte părți o perioadă adecvată pentru ca să asigure echivalența, care nu poate fi mai scurtă de trei luni.
- (6) În cazul în care, la expirarea perioadei prevăzute la alineatul (5), partea în cauză consideră în continuare că nu sunt îndeplinite cerințele pentru echivalență, ea poate lua decizia de suspendare unilaterală a recunoașterii echivalenței actelor cu putere de lege și a actelor administrative relevante enumerate în apendicele 14-C sau 14-D în ceea ce privește produsele ecologice relevante enumerate în apendicele 14-A sau 14-B.
- (7) O decizie de a suspenda în mod unilateral recunoașterea echivalenței actelor cu putere de lege și a actelor administrative enumerate în apendicele 14-C sau 14-D în ceea ce privește produsele relevante enumerate în apendicele 14-A sau 14-B poate fi luată și după expirarea unui termen de preaviz de trei luni, în cazul în care una dintre părți nu a furnizat informațiile necesare în temeiul articolului 6 sau nu este de acord cu realizarea unei evaluări *inter pares* în temeiul articolului 7.
- (8) În cazul în care recunoașterea echivalenței este suspendată în temeiul prezentului articol, la cererea unei părți, părțile discută chestiunea în cadrul Grupului de lucru privind produsele ecologice și fac toate eforturile pentru a lua în considerare măsurile posibile care să permită restabilirea recunoașterii echivalenței.

- (9) În ceea ce privește produsele care nu sunt enumerate în apendicele 14-A sau 14-B, echivalența acestora se discută, la cererea unei părți, în cadrul Grupului de lucru pentru produsele ecologice.

#### ARTICOLUL 4

##### Importul și introducerea pe piață

- (1) Uniunea acceptă importul pe teritoriul său al produselor enumerate în apendicele 14-A și introducerea pe piață a produselor respective ca produse ecologice, cu condiția ca produsele respective să respecte actele cu putere de lege și actele administrative ale Regatului Unit enumerate în apendicele 14-C și să fie însoțite de un certificat de inspecție eliberat de un organism de control recunoscut de Regatul Unit și indicat ca atare Uniunii, astfel cum se prevede la alineatul (3).
- (2) Regatul Unit acceptă importul pe teritoriul său al produselor enumerate în apendicele 14-B și introducerea pe piață a produselor respective ca produse ecologice, cu condiția ca produsele respective să respecte actele cu putere de lege și actele administrative ale Uniunii enumerate în apendicele 14-D și să fie însoțite de un certificat de inspecție eliberat de un organism de control recunoscut de Uniune și indicat ca atare Regatului Unit, astfel cum se prevede la alineatul (3).

- (3) Fiecare parte recunoaște autoritățile de control sau organismele de control indicate de cealaltă parte ca fiind responsabile să realizeze controalele care se impun vizând produsele ecologice ce fac obiectul recunoașterii echivalenței menționate la articolul 3 și să elibereze certificatul de inspecție menționat la alineatele (1) și (2) ale prezentului articol în vederea importului și a introducerii acestora pe piață pe teritoriul celeilalte părți.
- (4) Partea importatoare, în cooperare cu cealaltă parte, atribuie numere de cod fiecărei autorități de control relevante și fiecărui organism de control relevant indicat(e) de cealaltă parte.

## ARTICOLUL 5

### Etichetarea

- (1) Produsele importate pe teritoriul unei părți în conformitate cu prezenta anexă trebuie să îndeplinească cerințele de etichetare stabilite în actele cu putere de lege și în actele administrative ale părții importatoare, enumerate în apendicele 14-C și 14-D. Produsele respective pot să poarte logoul Uniunii pentru produse ecologice, logoul Regatului Unit pentru produse ecologice sau ambele logouri, astfel cum se prevede în actele cu putere de lege și în actele administrative relevante, cu condiția ca produsele respective să respecte cerințele de etichetare pentru logoul sau logourile în cauză.
- (2) Părțile se angajează să evite utilizarea abuzivă a termenilor referitori la producția ecologică pentru produsele ecologice care fac obiectul recunoașterii echivalenței în temeiul prezentei anexe.

- (3) Părțile se angajează să protejeze logoul Uniunii pentru produse ecologice și orice logo al Regatului Unit pentru produse ecologice stabilit în actele cu putere de lege și actele administrative aplicabile împotriva oricărei utilizări abuzive sau a oricărei imitații. Părțile se asigură că logoul Uniunii pentru produse ecologice și logoul Regatului Unit pentru produse ecologice sunt utilizate numai pentru etichetarea, publicitatea sau documentele comerciale ale produselor ecologice care respectă actele cu putere de lege și actele administrative enumerate în apendicele 14-C și 14-D.

## ARTICOLUL 6

### Schimbul de informații

- (1) Toate informațiile relevante pentru punerea în execuție și aplicarea prezentei anexe fac obiectul schimburilor de informații între părți. În special, până la data de 31 martie a celui de-al doilea an care urmează după intrarea în vigoare a prezentului acord și până la data de 31 martie a fiecărui an care urmează, fiecare parte trimite celeilalte părți:
- (a) un raport cu informații privind tipurile și cantitățile de produse ecologice exportate în temeiul prezentei anexe, aferent perioadei cuprinse între ianuarie și decembrie a anului anterior;
  - (b) un raport referitor la activitățile de monitorizare și supraveghere desfășurate de autoritățile competente, la rezultatele obținute și la acțiunile corective întreprinse, aferent perioadei cuprinse între ianuarie și decembrie a anului anterior; și

- (c) detalii privind neregulile și încălcările actelor cu putere de lege și actelor administrative enumerate în apendicele 14-C sau 14-D, după caz, astfel cum au fost constatate.
- (2) Fiecare parte notifică celeilalte părți, fără întârziere:
- (a) toate actualizările proprii liste de autorități competente, autorități de control și organisme de control, inclusiv datele de contact relevante (în special adresa și adresa de internet);
  - (b) toate modificările sau abrogările pe care intenționează să le aducă cu privire la actele cu putere de lege sau actele administrative enumerate în apendicele 14-C sau apendicele 14-D, toate propunerile de acte cu putere de lege și de acte administrative noi sau toate modificările relevante aduse procedurilor și practicilor administrative legate de produsele ecologice care intră sub incidența prezentei anexe; și
  - (c) toate modificările sau abrogările adoptate cu privire la actele cu putere de lege sau actele administrative enumerate în apendicele 14-C sau apendicele 14-D, toate actele cu putere de lege noi sau toate modificările relevante aduse procedurilor și practicilor administrative legate de produsele ecologice care intră sub incidența prezentei anexe.



## ARTICOLUL 7

Evaluări *inter pares*

- (1) În urma unei notificări prealabile de cel puțin șase luni, fiecare parte trebuie să le permită funcționarilor sau experților desemnați de cealaltă parte să desfășoare evaluări *inter pares* pe teritoriul său cu scopul de a verifica dacă autoritățile de control și organismele de control relevante efectuează controalele prevăzute pentru punerea în aplicare a prezentei anexe.
- (2) Fiecare parte cooperează cu cealaltă parte și îi oferă asistență, în măsura permisă de legislația aplicabilă, pentru desfășurarea evaluărilor *inter pares* menționate la alineatul (1), care pot include vizite la birourile autorităților de control și ale organismelor de control relevante, la instalațiile de prelucrare și la operatorii certificați.

## ARTICOLUL 8

## Grupul de lucru privind produsele ecologice

- (1) Grupul de lucru privind produsele ecologice oferă asistență Comitetului specializat în comerț privind barierele tehnice în calea comerțului la monitorizarea și evaluarea punerii în aplicare a prezentei anexe și la asigurarea funcționării corespunzătoare a acesteia.

- (2) Grupul de lucru privind produsele ecologice îndeplinește următoarele funcții:
- (a) discută orice aspect care decurge din prezenta anexă, la cererea unei părți, inclusiv orice posibilă necesitate de a aduce modificări prezentei anexe sau oricăruia dintre apendice;
  - (b) facilitează cooperării în ceea ce privește actele cu putere de lege, actele administrative, standardele și procedurile referitoare la produsele ecologice care intră sub incidența prezentei anexe, inclusiv discuțiile privind orice aspect tehnic sau de reglementare al normelor sau al sistemelor de control; și
  - (c) desfășoară discuții tehnice în conformitate cu articolul 97 din prezentul acord privind aspectele care intră în domeniul de aplicare al prezentei anexe.

**Apendicele 14-A****PRODUSE ECOLOGICE DIN REGATUL UNIT  
PENTRU CARE UNIUNEA RECUNOAȘTE ECHIVALENȚA**

| Descriere   | Observații      |
|---|-----------------|
| Produse vegetale neprelucrate   |                 |
| Animale vii sau produse de origine animală neprelucrate                   | Inclusiv mierea |
| Produse de acvacultură și alge marine                                     |                 |
| Produse agricole prelucrate pentru a fi utilizate ca alimente             |                 |
| Produse agricole prelucrate pentru a fi utilizate ca hrană pentru animale |                 |
| Semințe și material săditor   |                 |

Produsele ecologice enumerate în prezentul apendice sunt produse agricole sau de acvacultură neprelucrate produse în Regatul Unit sau produse agricole prelucrate pentru a fi utilizate ca alimente sau ca hrană pentru animale, care au fost prelucrate în Regatul Unit cu ingrediente cultivate în Regatul Unit sau importate în Regatul Unit în conformitate cu actele cu putere de lege sau cu actele administrative ale Regatului Unit.

**Apendicele 14-B****PRODUSE ECOLOGICE DIN UNIUNE  
PENTRU CARE REGATUL UNIT RECUNOAȘTE ECHIVALENȚA**

| Descriere   | Observații      |
|---|-----------------|
| Produse vegetale neprelucrate   |                 |
| Animale vii sau produse de origine animală neprelucrate                   | Inclusiv mierea |
| Produse de acvacultură și alge marine                                     |                 |
| Produse agricole prelucrate pentru a fi utilizate ca alimente             |                 |
| Produse agricole prelucrate pentru a fi utilizate ca hrană pentru animale |                 |
| Semințe și material săditor   |                 |

Produsele ecologice enumerate în prezentul apendice sunt produse agricole sau de acvacultură neprelucrate produse în Uniune sau produse agricole prelucrate pentru a fi utilizate ca alimente sau ca hrană pentru animale, care au fost prelucrate în Uniune cu ingrediente cultivate în Uniune sau importate în Uniune în conformitate cu actele cu putere de lege sau cu actele administrative ale Uniunii.

**Apendicele 14-C****ACTELE CU PUTERE DE LEGE ȘI ACTELE ADMINISTRATIVE  
PRIVIND PRODUSELE ECOLOGICE APLICABILE ÎN REGATUL UNIT<sup>1</sup>**

Următoarele acte cu putere de lege și acte administrative sunt aplicabile în Regatul Unit:

1. Regulamentul (CE) nr. 834/2007 reținut
2. Regulamentul (CE) nr. 889/2008 reținut
3. Regulamentul (CE) nr. 1235/2008 reținut
4. Regulamentul din 2009 privind produsele ecologice (SI 2009/842)

---

<sup>1</sup> Trimiterile din prezenta listă la legislația Uniunii reținută se interpretează ca trimiteri la legislația respectivă, astfel cum a fost modificată de Regatul Unit în vederea aplicării de către Regatul Unit.

**Apendicele 14-D****ACTELE CU PUTERE DE LEGE ȘI ACTELE ADMINISTRATIVE  
PRIVIND PRODUSELE ECOLOGICE APLICABILE ÎN UNIUNE**

Următoarele acte cu putere de lege și acte administrative sunt aplicabile în Uniune:

1. Regulamentul (CE) nr. 834/2007 al Consiliului din 28 iunie 2007 privind producția ecologică și etichetarea produselor ecologice, precum și de abrogare a Regulamentului (CEE) nr. 2092/91<sup>1</sup>
2. Regulamentul (CE) nr. 889/2008 al Comisiei din 5 septembrie 2008 de stabilire a normelor de aplicare a Regulamentului (CE) nr. 834/2007 al Consiliului privind producția ecologică și etichetarea produselor ecologice în ceea ce privește producția ecologică, etichetarea și controlul<sup>2</sup>
3. Regulamentul (CE) nr. 1235/2008 al Comisiei din 8 decembrie 2008 de stabilire a normelor de aplicare a Regulamentului (CE) nr. 834/2007 al Consiliului în ceea ce privește regimul de import al produselor ecologice din țări terțe<sup>3</sup>

---

<sup>1</sup> JO UE L 189, 20.7.2007, p. 1.

<sup>2</sup> JO UE L 250, 18.9.2008, p. 1.

<sup>3</sup> JO UE L 334, 12.12.2008, p. 25.

**ANEXA 15****COMERȚUL CU VIN****ARTICOLUL 1****Domeniu de aplicare și definiții**

- (1) Prezenta anexă se aplică vinurilor de la poziția 22.04 din Sistemul armonizat.
- (2) În sensul prezentei anexe, „vin produs în” înseamnă struguri proaspeți, must de struguri și must de struguri parțial fermentat care a fost transformat în vin sau adăugat la vin pe teritoriul părții exportatoare.

**ARTICOLUL 2****Definițiile produselor, practicile și tratamentele oenologice**

- (1) În sensul prezentei anexe, practicile oenologice pentru vin recomandate și publicate de Organizația Internațională a Viei și Vinului („OIV”) sunt considerate standardele internaționale relevante.

- (2) Fiecare parte autorizează importul și vânzarea pentru consum a vinului produs pe teritoriul celeilalte părți dacă vinul respectiv a fost produs în conformitate cu:
- (a) definițiile pentru produs autorizate în fiecare parte în conformitate cu actele cu putere de lege și cu actele administrative menționate în apendicele 15-A;
  - (b) practicile oenologice stabilite de fiecare parte în temeiul actelor cu putere de lege și actelor administrative menționate în apendicele 15-A, care sunt în conformitate cu standardele OIV relevante; și
  - (c) practicile oenologice și restricțiile stabilite în fiecare parte care nu sunt conforme cu standardele OIV relevante, menționate în apendicele 15-B.
- (3) Consiliul de parteneriat are competența de a modifica apendicele menționate la alineatul (2).

### ARTICOLUL 3

#### Cerințele de certificare privind importul pe teritoriile respective ale părților

- (1) Pentru vinul produs pe teritoriul unei părți și introdus pe piață pe teritoriul celeilalte părți, documentația și certificarea care pot fi solicitate de oricare dintre părți se limitează la un certificat, conform modelului din apendicele 15-C, autentificat în conformitate cu actele cu putere de lege și actele administrative ale părții exportatoare.



- (2) Certificatul prevăzut la alineatul (1) poate lua forma unui document electronic. Fiecare parte acordă accesul la documentul electronic sau la datele necesare pentru emiterea acestuia la cererea autorităților competente ale celeilalte părți, în care mărfurile urmează să fie puse în liberă circulație. În cazul în care nu este disponibil accesul la sistemele electronice relevante, datele necesare pot fi solicitate sub forma unui document pe suport de hârtie.
- (3) Consiliul de parteneriat are competența de a modifica apendicele 15-C.
- (4) Metodele de analiză recunoscute ca metode de referință de către OIV și publicate de OIV sunt metodele de referință pentru determinarea compoziției analitice a vinului în contextul operațiunilor de control.

#### ARTICOLUL 4

##### Informații referitoare la produsele alimentare și codurile loturilor

- (1) Dacă nu se specifică altfel, etichetarea vinului importat și comercializat în temeiul prezentului acord se realizează cu respectarea actelor cu putere de lege și actelor administrative care se aplică pe teritoriul părții importatoare.
- (2) Părțile nu impun ca pe recipientul, eticheta sau ambalajul vinului să figureze datele următoare sau date echivalente:

- (a) data ambalării;
- (b) data îmbutelierii,
- (c) data producției sau a fabricației;
- (d) data expirării, data-limită de consum, data-limită de utilizare, data de perimare;
- (e) data de valabilitate minimă, data durabilității minimale, data de calitate optimă garantată; sau
- (f) data de expirare.

Prin derogare de la primul paragraf litera (e), părțile pot solicita afișarea unei date de valabilitate minimă pe produsele care, din cauza adăugării de ingrediente perisabile, ar putea avea o dată de valabilitate minimă mai scurtă decât cea preconizată în mod normal de către consumator.

- (3) Fiecare parte se asigură că, pe eticheta produselor ambalate, este indicat un cod care permite identificarea lotului din care face parte produsul, în conformitate cu legislația părții exportatoare a produsului ambalat. Codul lotului trebuie să fie ușor vizibil, clar lizibil și indelebil. Părțile nu permit comercializarea produselor ambalate care nu îndeplinesc cerințele specificate la prezentul alineat.

- (4) Fiecare parte permite afișarea informațiilor obligatorii, inclusiv a traducerilor sau a indicării numărului de pahare sau de unități de alcool standard, acolo unde este necesar, pe o etichetă suplimentară aplicată pe recipientul pentru vin. Etichetele suplimentare pot fi aplicate pe un recipient pentru vin după import, dar înainte de introducerea produsului pe piață pe teritoriul părții, cu condiția ca informațiile obligatorii să fie afișate complet și cu acuratețe.
- (5) Partea importatoare nu solicită afișarea pe etichetă a alergenilor care au fost utilizați la producerea vinului, dar care nu sunt prezenți în produsul final.

## ARTICOLUL 5

### Măsuri tranzitorii

Vinurile care, la data intrării în vigoare a prezentului acord, au fost produse, descrise și etichetate în conformitate cu actele cu putere de lege și actele administrative ale unei părți, dar într-un mod care nu respectă cerințele din prezenta anexă pot continua să fie etichetate și introduse pe piață în continuare după cum urmează:

- (a) de către angroșiști sau producători, pe o perioadă de doi ani de la intrarea în vigoare a prezentului acord; și
- (b) de către comercianții cu amănuntul, până la epuizarea stocurilor.

## ARTICOLUL 6

### Schimbul de informații

Părțile cooperează și fac schimb de informații referitor la orice aspect relevant pentru punerea în aplicare a prezentei anexe în cadrul Comitetului specializat în comerț privind barierele tehnice în calea comerțului.

## ARTICOLUL 7

### Revizuire

În termen de cel mult trei ani de la intrarea în vigoare a prezentului acord, părțile iau în considerare măsuri suplimentare pentru facilitarea comerțului cu vin între părți.

**Apendicele 15-A****ACTELE CU PUTERE DE LEGE ȘI ACTELE ADMINISTRATIVE ALE PĂRȚILOR**

Actele cu putere de lege și actele administrative ale Regatului Unit<sup>1</sup>

Actele cu putere de lege și actele administrative menționate la articolul 2 alineatul (2) privind:

(a) definițiile produselor:

- (i) Regulamentul (UE) nr. 1308/2013 reținut, în special normele de producție din sectorul vitivinicol, în conformitate cu articolele 75, 81 și 91, anexa II partea IV și anexa VII partea II la regulamentul respectiv și cu normele de punere în aplicare, inclusiv modificările ulterioare;
- (ii) Regulamentul delegat (UE) 2019/33 al Comisiei reținut, în special articolele 47, 52-54 și anexele III, V și VI la regulamentul respectiv, inclusiv modificările ulterioare;
- (iii) Regulamentul (UE) nr. 1169/2011 reținut, inclusiv modificările ulterioare;

---

<sup>1</sup> Trimiterile din prezenta listă la legislația Uniunii reținută se interpretează trimiteri la legislația respectivă, astfel cum a fost modificată de Regatul Unit în vederea aplicării de către Regatul Unit.

(b) practici oenologice și restricții:

- (i) Regulamentul (UE) nr. 1308/2013 reținut, în special practicile oenologice și restricțiile în conformitate cu articolele 80 și 83 și cu anexa VIII la regulamentul respectiv și cu normele sale de punere în aplicare, inclusiv modificările ulterioare;
- (ii) Regulamentul delegat (UE) 2019/934 al Comisiei reținut, inclusiv modificările ulterioare.

Actele cu putere de lege și actele administrative ale Uniunii:

Actele cu putere de lege și actele administrative menționate la articolul 2 alineatul (2) privind:

(a) definițiile produselor:

- (i) Regulamentul (UE) nr. 1308/2013 al Parlamentului European și al Consiliului<sup>1</sup>, în special normele de producție din sectorul vitivinicol, în conformitate cu articolele 75, 81 și 91, anexa II partea IV și anexa VII partea II la regulamentul respectiv și cu normele de punere în aplicare, inclusiv modificările ulterioare;

---

<sup>1</sup> Regulamentul (UE) Nr. 1308/2013 al Parlamentului European și al Consiliului din 17 decembrie 2013 de instituire a unei organizări comune a piețelor produselor agricole și de abrogare a Regulamentelor (CEE) nr. 922/72, (CEE) nr. 234/79, (CE) nr. 1037/2001 și (CE) nr. 1234/2007 ale Consiliului (JO UE L 347, 20.12.2013, p. 671).

- (ii) Regulamentul delegat (UE) 2019/33 al Comisiei<sup>1</sup>, în special articolele 47, 52-54 și anexele III, V și VI la regulamentul respectiv, inclusiv modificările ulterioare;
  - (iii) Regulamentul (UE) nr. 1169/2011 al Parlamentului European și al Consiliului<sup>2</sup>, inclusiv modificările ulterioare.
- (b) practici oenologice și restricții:
- (i) Regulamentul (UE) nr. 1308/2013, în special practicile oenologice și restricțiile în conformitate cu articolele 80 și 83 și cu anexa VIII la regulamentul respectiv și cu normele sale de punere în aplicare, inclusiv modificările ulterioare;

---

<sup>1</sup> Regulamentul delegat (UE) 2019/33 al Comisiei din 17 octombrie 2018 de completare a Regulamentului (UE) nr. 1308/2013 al Parlamentului European și al Consiliului în ceea ce privește cererile de protecție a denumirilor de origine, a indicațiilor geografice și a mențiunilor tradiționale din sectorul vitivinicol, procedura de opoziție, restricțiile de utilizare, modificările caietelor de sarcini ale produselor, anularea protecției și etichetarea și prezentarea (JO UE L 9, 11.1.2019, p. 2).

<sup>2</sup> Regulamentul (UE) nr. 1169/2011 al Parlamentului European și al Consiliului din 25 octombrie 2011 privind informarea consumatorilor cu privire la produsele alimentare, de modificare a Regulamentelor (CE) nr. 1924/2006 și (CE) nr. 1925/2006 ale Parlamentului European și ale Consiliului și de abrogare a Directivei 87/250/CEE a Comisiei, a Directivei 90/496/CEE a Consiliului, a Directivei 1999/10/CE a Comisiei, a Directivei 2000/13/CE a Parlamentului European și a Consiliului, a Directivelor 2002/67/CE și 2008/5/CE ale Comisiei și a Regulamentului (CE) nr. 608/2004 al Comisiei (JO UE L 304, 22.11.2011, p. 18).

- (ii) Regulamentul delegat (UE) 2019/934 al Comisiei<sup>1</sup>, inclusiv modificările ulterioare.

---

<sup>1</sup> Regulamentul delegat (UE) 2019/934 al Comisiei din 12 martie 2019 de completare a Regulamentului (UE) nr. 1308/2013 al Parlamentului European și al Consiliului în ceea ce privește zonele viticole în care poate fi majorată tăria alcoolică, practicile oenologice autorizate și restricțiile aplicabile producerii și conservării produselor vitivinicole, procentajul minim de alcool al subproduselor și eliminarea acestora și publicarea fișelor OIV (JO UE L 149, 7.6.2019, p. 1).



**Apendicele 15–B****PRACTICI OENOLOGICE SUPLIMENTARE ȘI RESTRICȚII  
ACCEPTATE ÎN COMUN DE CĂTRE PĂRȚI**

- (1) Mustul de struguri concentrat, mustul de struguri concentrat rectificat și zaharoza pot fi utilizate pentru îmbogățire și îndulcire, în condițiile specifice și limitate stabilite în partea I din anexa VIII la Regulamentul (UE) nr. 1308/2013 și în partea I din anexa VIII la Regulamentul (UE) nr. 1308/2013 reținut, sub rezerva excluderii utilizării acestor produse în formă reconstituită în vinurile reglementate de prezentul acord.
- (2) Adaosul de apă în vinificare nu este permis, cu excepția cazului în care el este impus de o necesitate tehnică specifică.
- (3) Drojdiile de vin proaspete pot fi utilizate în condițiile specifice și limitate stabilite în rândul 11.2 din tabelul 2 din partea A a anexei I la Regulamentul delegat (UE) 2019/934 al Comisiei și în rândul 11.2 din tabelul 2 din partea A a anexei I la Regulamentul delegat (UE) 2019/934 al Comisiei reținut.

## Apendicele 15-C

MODEL DE CERTIFICAT PE PROPRIE RĂSPUNDERE PENTRU VINUL IMPORTAT DIN  
[UNIUNEA EUROPEANĂ/REGATUL UNIT] ÎN [REGATUL UNIT/UNIUNEA  
EUROPEANĂ]<sup>(1)</sup>

|  |  |
|--|--|
| 1. Exportator (denumire și adresă)   | 2. Numărul de ordine <sup>(2)</sup>  |
| 3. Importator (denumire și adresă)   | 4. Autoritatea competentă de la locul de expediție din [Uniunea Europeană/Regatul Unit] <sup>(3)</sup> |
| 5. Ștampila administrației vamale (numai pentru uzul oficial al [Uniunii Europene/Regatului Unit])   |  |
| 6. Mijlocul de transport și informații privind transportul <sup>(4)</sup>  | 7. Locul de descărcare (dacă este diferit de 3)  |
| 8. Descrierea produsului importat <sup>(5)</sup>   | 9. Cantitate în l/hl/kg  |
|  | 10. Număr de recipiente <sup>(6)</sup>   |
| <p>11. Certificat</p> <p>Produsul descris mai sus este destinat consumului uman direct și respectă definițiile și practicile oenologice autorizate în anexa 15 la Acordul comercial și de cooperare dintre Uniunea Europeană și Comunitatea Europeană a Energiei Atomice, pe de o parte, și Regatul Unit al Marii Britanii și Irlandei de Nord, pe de altă parte. A fost produs de către un producător care este supus inspecției și supravegherii de către următoarea autoritate competentă<sup>(7)</sup>:</p> <p>Expeditorul care certifică informațiile de mai sus<sup>(8)</sup></p> <p>Identificarea expeditorului<sup>(9)</sup></p> <p>Locul, data și semnătura expeditorului</p> |  |

- (1) În conformitate cu articolul 3 alineatul (1) din anexa 15 la Acordul comercial și de cooperare dintre Uniunea Europeană și Comunitatea Europeană a Energiei Atomice, pe de o parte, și Regatul Unit al Marii Britanii și Irlandei de Nord, pe de altă parte.
- (2) A se indica numărul de trasabilitate al lotului, respectiv un număr de ordine care identifică lotul în evidențele exportatorului.
- (3) A se indica denumirea completă, adresa și datele de contact ale autorității competente din unul dintre statele membre ale Uniunii Europene sau din Regatul Unit, din care este exportat lotul, care este responsabilă de verificarea informațiilor menționate în prezentul certificat.
- (4) A se indica mijlocul de transport utilizat pentru livrarea la punctul de intrare în Uniunea Europeană sau în Regatul Unit; a se specifica modul de transport (vapor, avion etc.), a se furniza numele mijlocului de transport (denumirea navei, numărul zborului etc.).
- (5) A se indica următoarele informații:
  - denumirea comercială, așa cum apare pe etichetă;
  - numele producătorului;
  - regiunea vitivinicolă;
  - numele țării producătoare (unul dintre statele membre ale Uniunii Europene sau Regatul Unit);
  - denumirea IG, dacă este cazul;
  - tăria alcoolică totală în volum;
  - culoarea produsului (indicați exclusiv „roșu”, „roze” sau „alb”);
  - codul din Nomenclatura combinată (codul NC).

- (6) Prin „recipient” se înțelege un recipient pentru vin mai mic de 60 de litri. Numărul de recipiente poate fi același cu numărul de sticle.
- (7) A se indica denumirea completă, adresa și datele de contact ale autorității competente relevante din unul dintre statele membre ale Uniunii Europene sau din Regatul Unit.
- (8) A se indica denumirea completă, adresa și datele de contact ale expeditorului.
- (9) A se indica:
- Pentru Uniunea Europeană: codul de acciză din sistemul de schimb de date privind accizele (SEED) sau codul TVA în cazul în care expeditorul nu are un cod SEED sau o trimitere la numărul din lista sau din registrul prevăzute la articolul 8 alineatul (3) din Regulamentul delegat (UE) 2018/273 al Comisiei<sup>1</sup>;
  - Pentru Regatul Unit: codul de acciză din sistemul de schimb de date privind accizele (SEED) sau codul TVA în cazul în care expeditorul nu are un cod SEED sau o trimitere la numărul WSB.

---

<sup>1</sup> Regulamentul delegat (UE) 2018/273 al Comisiei din 11 decembrie 2017 de completare a Regulamentului (UE) nr. 1308/2013 al Parlamentului European și al Consiliului în ceea ce privește sistemul de autorizații pentru plantările de viță-de-vie, registrul plantațiilor viticole, documentele însoțitoare și certificarea, registrul de intrări și de ieșiri, declarațiile obligatorii, notificările și publicarea informațiilor notificate, de completare a Regulamentului (UE) nr. 1306/2013 al Parlamentului European și al Consiliului în ceea ce privește controalele și sancțiunile relevante, de modificare a Regulamentelor (CE) nr. 555/2008, (CE) nr. 606/2009 și (CE) nr. 607/2009 ale Comisiei și de abrogare a Regulamentului (CE) nr. 436/2009 al Comisiei și a Regulamentului delegat (UE) 2015/560 al Comisiei (JO UE L 58, 28.2.2018, p. 1).

**ANEXA 16**

SISTEMUL DE SCHIMB PERIODIC DE INFORMAȚII  
PRIVIND SIGURANȚA PRODUSELOR DE CONSUM NEALIMENTARE  
ȘI MĂSURILE PREVENTIVE, RESTRICTIVE ȘI CORECTIVE CONEXE,  
MENȚIONAT LA ARTICOLUL 96 ALINEATUL (4)

*Prezenta anexă stabilește un sistem de schimb periodic de informații între Sistemul de alertă rapidă pentru produse nealimentare periculoase (RAPEX) al Uniunii sau succesorul acestuia și baza de date a Regatului Unit referitoare la supravegherea pieței și siguranța produselor, instituită în temeiul Reglementărilor din 2005 privind siguranța generală a produselor sau succesoarea acesteia.*

*În conformitate cu articolul 96 alineatul (8) din prezentul acord, sistemul precizează tipul de informații care urmează să facă obiectul schimbului de informații, modalitățile de efectuare a schimbului de informații și aplicarea normelor de confidențialitate și de protecție a datelor cu caracter personal.*

---

## ANEXA 17

SISTEMUL DE SCHIMB PERIODIC DE INFORMAȚII PRIVIND MĂSURILE LUATE  
ÎN LEGĂTURĂ CU PRODUSELE NEALIMENTARE NECONFORME,  
ALTELE DECÂT CELE CARE INTRĂ SUB INCIDENȚA ARTICOLULUI 96 ALINEATUL (4),  
MENȚIONAT LA ARTICOLUL 96 ALINEATUL (5)

*Prezenta anexă stabilește un sistem de schimb periodic de informații, care poate avea loc inclusiv prin mijloace electronice, cu privire la măsurile luate în legătură cu produsele nealimentare neconforme, altele decât cele care intră sub incidența articolului 96 alineatul (4) din prezentul acord.*

*În conformitate cu articolul 96 alineatul (8) din prezentul acord, sistemul precizează tipul de informații care urmează să facă obiectul schimbului de informații, modalitățile de efectuare a schimbului de informații și aplicarea normelor de confidențialitate și de protecție a datelor cu caracter personal.*

---

## ANEXA 18

## OPERATORI ECONOMICI AUTORIZAȚI

## ARTICOLUL 1

Criterii pentru și tratamentul aplicat operatorilor economici autorizați

- (1) Criteriile specificate pentru calificarea drept operator economic autorizat („AEO”) la care se face trimitere la articolul 110 din prezentul acord se stabilesc prin actele cu putere de lege și actele administrative sau procedurile părților. Criteriile specificate, care se publică, includ:
  - (a) absența unei încălcări grave sau a unor încălcări repetate ale legislației vamale și ale dispozițiilor fiscale, inclusiv absența unui cazier conținând infracțiuni grave legate de activitatea economică a solicitantului;
  - (b) dovedirea de către solicitant a unui nivel ridicat de control al operațiunilor sale și al fluxului mărfurilor, prin intermediul unui sistem de gestionare a registrelor comerciale și, după caz, de transport, care să permită efectuarea adecvată a controalelor vamale;
  - (c) solvabilitatea financiară, care se consideră a fi dovedită atunci când solicitantul are o situație financiară bună care îi permite să își îndeplinească angajamentele, ținând seama în mod corespunzător de caracteristicile tipului de activitate comercială în cauză; și

- (d) standardele de securitate și siguranță corespunzătoare, care se consideră a fi îndeplinite atunci când solicitantul demonstrează că menține măsurile adecvate pentru a garanta securitatea și siguranța lanțului de aprovizionare internațional, inclusiv în domeniile integrității fizice și controlului accesului, proceselor logistice și manipulării anumitor tipuri de mărfuri, personalului și identificării partenerilor săi comerciali.
- (2) Criteriile specificate pentru calificarea ca AEO nu trebuie să fie concepute sau aplicate astfel încât să permită sau să creeze discriminări arbitrare sau nejustificate între operatori în cazul în care prevalează aceleași condiții. Criteriile respective trebuie să permită întreprinderilor mici și mijlocii să se califice drept AEO.
- (3) Programul de parteneriat comercial menționat la articolul 110 din prezentul acord include următorul tratament:
- (a) luarea în considerare, în mod favorabil, a statutului de AEO acordat de cealaltă parte în cadrul evaluării riscurilor în vederea reducerii inspecțiilor sau a controalelor, precum și în cadrul altor măsuri legate de securitate;
- (b) acordarea de prioritate controlului transporturilor acoperite de declarații sumare de intrare sau de ieșire depuse de un AEO, dacă autoritatea vamală decide să efectueze o inspecție;
- (c) luarea în considerare a statutului de AEO acordat de cealaltă parte în vederea tratării AEO drept partener securizat și sigur atunci când se evaluează cerințele privind partenerii comerciali pentru solicitanții din cadrul propriului program; și



- (d) depunerea de eforturi de către autoritățile vamale ale părților de a institui un mecanism comun de asigurare a continuității activităților comerciale pentru a contracara întreruperile fluxurilor comerciale provocate de creșterea nivelurilor alertelor în materie de securitate, de închiderea frontierelor și/sau de dezastre naturale, de situații de urgență periculoase sau de alte incidente majore, în cadrul cărora livrările prioritare expediate de operatorii economici autorizați ar putea fi, în măsura posibilului, facilitate și accelerate.

## ARTICOLUL 2

### Recunoașterea reciprocă și responsabilitatea pentru punerea în aplicare

- (1) Se recunoaște compatibilitatea statutelor de AEO în cadrul programelor de parteneriat comercial ale Uniunii și Regatului Unit, iar titularii statutului de AEO acordat în cadrul fiecărui program sunt tratați în conformitate cu articolul 4.
- (2) Programele de parteneriat comercial în cauză sunt:
- (a) Programul Uniunii Europene privind operatorii economici autorizați (securitate și siguranță) [articolul 38 alineatul (2) litera (b) din Regulamentul (UE) nr. 952/2013];
- (b) Programul Regatului Unit privind operatorii economici autorizați (securitate și siguranță) [articolul 38 alineatul (2) litera (b) din Regulamentul (UE) nr. 952/2013, astfel cum este reținut în legislația națională a Regatului Unit].
- (3) Autoritățile vamale, astfel cum au fost definite la articolul 512 litera (a) din prezentul acord (denumite în continuare „autorități vamale”), sunt responsabile pentru punerea în aplicare a dispozițiilor prezentei anexe.

## ARTICOLUL 3

## Compatibilitate

- (1) Părțile cooperează în vederea menținerii compatibilității standardelor aplicate fiecăruia dintre programele lor de parteneriat comercial cu privire la următoarele aspecte:
  - (a) procesul de solicitare în vederea acordării statutului de AEO operatorilor;
  - (b) evaluarea cererilor de acordare a statutului de AEO;
  - (c) acordarea statutului de AEO; și
  - (d) gestionarea, monitorizarea, suspendarea și reevaluarea și revocarea statutului de AEO.

Părțile se asigură că autoritățile lor vamale monitorizează respectarea de către AEO a condițiilor și criteriilor relevante.

- (2) Părțile încheie un program de lucru comun care stabilește un număr minim de validări comune ale titularilor statutului de AEO acordat în cadrul fiecărui program de parteneriat comercial, care trebuie finalizat până cel târziu la sfârșitul anului 2021.

- (3) Părțile se asigură că programele lor de parteneriat comercial funcționează în conformitate cu standardele relevante ale cadrului SAFE.

#### ARTICOLUL 4

##### Tratamentul aplicat titularilor statutului

- (1) Fiecare parte asigură un tratament comparabil celui aplicat AEO în cadrul programului de parteneriat comercial al celeilalte părți. Acest tratament include în special tratamentul stabilit la articolul 1 alineatul (3).
- (2) Fiecare parte poate suspenda tratamentul menționat la articolul 1 alineatul (3) aplicat unui AEO în cadrul programului de parteneriat comercial al celeilalte părți în temeiul prezentului acord dacă respectivul AEO încetează să mai îndeplinească cerințele juridice. Această suspendare este comunicată imediat celeilalte autorități vamale împreună cu orice informații suplimentare privind temeiul suspendării, după caz.
- (3) Fiecare parte informează cu promptitudine cealaltă parte în cazul în care identifică nereguli comise de un AEO autorizat de către cealaltă autoritate vamală, pentru a permite acesteia din urmă să ia o decizie în cunoștință de cauză privind posibila revocare sau suspendare a statutului de membru al operatorului în cauză.

## ARTICOLUL 5

## Schimb de informații și comunicare

- (1) Părțile depun eforturi pentru a comunica eficient între ele în ceea ce privește punerea în aplicare a prezentului acord. Acestea încurajează comunicarea și fac schimb de informații cu privire la programele lor de parteneriat comercial, în special:
  - (a) prin transmiterea în timp util a informațiilor actualizate referitoare la funcționarea și evoluția propriilor programe de parteneriat comercial;
  - (b) prin schimbul reciproc avantajos de informații referitoare la securitatea lanțului de aprovizionare;
  - (c) prin desemnarea punctelor de contact pentru programele lor de parteneriat comercial și furnizarea datelor de contact ale acestor puncte de contact către cealaltă parte; și
  - (d) prin facilitarea comunicării eficiente inter-agenții între Direcția Generală Impozitare și Uniune Vamală a Comisiei Europene și Administrația Fiscală și Vamală a Majestății Sale în vederea îmbunătățirii practicilor de gestionare de către AEO a riscurilor în cadrul programelor lor de parteneriat comercial în ceea ce privește securitatea lanțului de aprovizionare.
- (2) Schimbul de informații și de date aferente se realizează în mod sistematic pe cale electronică.

- (3) Schimbul de date cu privire la AEO include:
- (a) numele;
  - (b) adresa;
  - (c) statutul de membru;
  - (d) data validării sau a autorizării;
  - (e) suspendările și revocările;
  - (f) numărul unic de autorizare sau de identificare (într-o formă stabilită de comun acord de către autoritățile vamale); și
  - (g) alte informații care pot fi stabilite de comun acord de către autoritățile vamale, sub rezerva, atunci când este cazul, a oricăror garanții necesare.

Schimbul de date începe odată cu intrarea în vigoare a prezentului acord.

- (4) Părțile depun toate eforturile pentru a stabili, în termen de șase luni de la intrarea în vigoare a prezentului acord, o înțelegere privind schimbul complet automatizat de date menționat la alineatul (3) și, în orice caz, pun în aplicare o astfel de înțelegere în termen de cel mult un an de la intrarea în vigoare a prezentului acord.

## ARTICOLUL 6

## Prelucrarea datelor

Orice schimb de informații între părți în temeiul prezentei anexe face, *mutatis mutandis*, obiectul normelor de confidențialitate și protecție a informațiilor stabilite la articolul 12 din Protocolul privind asistența administrativă reciprocă în domeniul vamal.

## ARTICOLUL 7

## Consultare și examinare

Comitetul specializat în comerț privind cooperarea vamală și regulile de origine examinează periodic punerea în aplicare a dispozițiilor prezentei anexe. Examinarea respectivă cuprinde:

- (a) validări comune ale statutelor de AEO acordate de fiecare parte în scopul identificării punctelor forte și a punctelor slabe ale punerii în aplicare a prezentei anexe;
- (b) schimburi de opinii cu privire la datele care urmează să fie partajate și la tratamentul operatorilor.

## ARTICOLUL 8

## Suspendarea și încetarea

- (1) O parte poate urma procedura prevăzută la alineatul (2) în cazul apariției oricăreia dintre următoarele circumstanțe:
  - (a) înainte sau în termen de trei luni de la intrarea în vigoare a prezentului acord, cealaltă parte a efectuat modificări semnificative ale dispozițiilor juridice menționate la articolul 2 alineatul (2) care au fost evaluate pentru a stabili compatibilitatea programelor de parteneriat comercial, astfel încât compatibilitatea necesară pentru recunoaștere în temeiul articolului 2 alineatul (1) a încetat să existe;
  - (b) dispozițiile articolului 5 alineatul (2) nu sunt operaționale.
- (2) În eventualitatea apariției oricăreia dintre circumstanțele prevăzute la alineatul (1) litera (a) sau (b), o parte poate suspenda recunoașterea prevăzută la articolul 2 alineatul (1) în termen de 60 de zile de la notificarea intenției sale celeilalte părți.
- (3) În cazul în care o parte își notifică intenția de a suspenda recunoașterea prevăzută la articolul 2 alineatul (1) în conformitate cu alineatul (2) al prezentului articol, cealaltă parte poate solicita consultări în cadrul Comitetului specializat în comerț privind cooperarea vamală și regulile de origine. Aceste consultări au loc în termen de 60 de zile de la data solicitării.

- (4) O parte poate urma procedura prevăzută la alineatul (5) în cazul apariției oricăreia dintre următoarele circumstanțe:
- (a) cealaltă parte își modifică programul AEO sau punerea în aplicare a acestui program astfel încât compatibilitatea necesară pentru recunoaștere în temeiul articolului 2 alineatul (1) a încetat să existe;
  - (b) validările comune prevăzute la articolul 3 alineatul (2) nu confirmă compatibilitatea programelor AEO respective ale părților.
- (5) În eventualitatea apariției oricăreia dintre circumstanțele prevăzute la alineatul (4) litera (a) sau (b), o parte poate solicita consultări cu cealaltă parte în cadrul Comitetului specializat în comerț privind cooperarea vamală și regulile de origine. Aceste consultări au loc în termen de 60 de zile de la data solicitării. Dacă, după 90 de zile de la solicitare, o parte consideră în continuare că compatibilitatea necesară pentru recunoaștere în temeiul articolului 2 alineatul (1) a încetat să existe, ea poate notifica celeilalte părți intenția sa de a suspenda recunoașterea programului său. Suspendarea produce efecte la 30 de zile de la notificare.
-



**ANEXA 19****MĂSURI EXISTENTE**

## Note preliminare

1. Listele Regatului Unit și ale Uniunii stabilesc, în temeiul articolelor 133, 139 și 195 din prezentul acord, rezervele formulate de Regatul Unit și de Uniune cu privire la măsurile existente care nu sunt compatibile cu obligațiile impuse de:
  - (a) articolul 128 sau 135 din prezentul acord;
  - (b) articolul 136 din prezentul acord;
  - (c) articolul 129 sau 137 din prezentul acord;
  - (d) articolul 130 sau 138 din prezentul acord;
  - (e) articolul 131 din prezentul acord;
  - (f) articolul 132 din prezentul acord; sau
  - (g) articolul 194 din prezentul acord.

2. Rezervele uneia dintre părți nu aduc atingere drepturilor și obligațiilor părților în conformitate cu GATS.
3. Fiecare rezervă include următoarele elemente:
  - (a) „sectorul” se referă la sectorul general în care este formulată rezerva;
  - (b) „subsectorul” se referă la sectorul specific în care este formulată rezerva;
  - (c) „clasificarea sectorului de activitate” se referă, după caz, la activitatea vizată de rezervă, definită conform CPC, ISIC Rev. 3.1 sau conform oricărei alte descrieri prevăzute în mod expres în rezerva respectivă;
  - (d) „tipul de rezervă” specifică obligația menționată la punctul 1 pentru care a fost formulată o rezervă;
  - (e) „nivelul de guvernare” indică nivelul de guvernare care menține măsura pentru care a fost formulată o rezervă;
  - (f) „măsurile” identifică dispozițiile legislative sau alte măsuri menționate, după caz, la elementul „descriere”, pentru care se formulează rezerva. O „măsură” menționată la elementul „măsuri”:

- (i) se referă la măsura, astfel cum este modificată, menținută sau reînnoită începând cu data intrării în vigoare a prezentului acord;
  - (ii) include orice măsură subordonată adoptată sau menținută sub autoritatea măsurii în cauză și în concordanță cu aceasta; și
  - (iii) în ceea ce privește lista Uniunii, include orice legi sau alte măsuri care pun în aplicare o directivă la nivelul statelor membre; și
- (g) „descrierea” include aspectele neconforme ale măsurii existente pentru care este formulată rezerva.
4. Pentru mai multă certitudine, în cazul în care o parte adoptă o nouă măsură la un nivel de guvernare diferit de cel la care a fost formulată inițial rezerva, iar această nouă măsură înlocuiește efectiv – pe teritoriul căruia i se aplică – aspectul neconform al măsurii inițiale menționate în elementul „măsuri”, noua măsură este considerată a fi o „modificare” a măsurii inițiale în sensul articolului 133 alineatul (1) litera (c), al articolului 139 alineatul (1) litera (c), al articolului 144 litera (c) și al articolului 195 alineatul (1) litera (c) din prezentul acord.
5. În interpretarea unei rezerve, sunt luate în considerare toate elementele rezervei. O rezervă este interpretată din punctul de vedere al obligațiilor relevante din capitolele sau secțiunile față de care este formulată rezerva. Elementul „măsuri” prevalează asupra tuturor celorlalte elemente.

6. În sensul listelor Regatului Unit și ale Uniunii:
  - (a) „ISIC Rev. 3.1” înseamnă Clasificarea internațională standard, pe industrie, a tuturor activităților economice, astfel cum este stabilită de Oficiul Statistic al Organizației Națiunilor Unite, Statistical Papers, seria M, nr. 4, ISIC Rev. 3.1, 2002;
  - (b) „CPC” înseamnă Clasificarea centrală provizorie a produselor (Statistical Papers, seria M, nr. 77, Departamentul Afaceri Sociale și Economice Internaționale, Oficiul de Statistică al Organizației Națiunilor Unite, New York, 1991).
  
7. În sensul listelor Regatului Unit și ale Uniunii, o rezervă privind cerința de a avea o prezență locală pe teritoriul Uniunii sau al Regatului Unit este adoptată împotriva articolului 136 din prezentul acord, și nu împotriva articolului 135 sau 137 din prezentul acord. În plus, o astfel de cerință nu este considerată ca o rezervă împotriva articolului 129 din prezentul acord.

8. O rezervă adoptată la nivelul Uniunii se aplică unei măsuri a Uniunii, unei măsuri a unui stat membru la nivel central sau unei măsuri a unui guvern dintr-un stat membru, cu excepția cazului în care rezerva exclude un stat membru. O rezervă formulată de un stat membru se aplică unei măsuri a unui guvern la nivel central, regional sau local în statul membru respectiv. În scopul rezervelor Belgiei, nivelul de guvernare central cuprinde guvernul federal și guvernele regiunilor și comunităților, întrucât fiecare dintre acestea are puteri legislative echivalente. În scopul rezervelor Uniunii și ale statelor sale membre, un nivel de guvernare regional în Finlanda se referă la Insulele Åland. O rezervă formulată la nivelul Regatului Unit se aplică unei măsuri adoptate de administrația centrală, de o administrație regională sau de o administrație locală.
9. Lista rezervelor de mai jos nu include măsuri referitoare la cerințele și procedurile în materie de calificare, la standardele tehnice și la cerințele și procedurile în materie de acordare a licențelor în cazul în care acestea nu constituie o limitare în sensul articolului 128, 129, 135, 136, 137 sau 194 din prezentul acord. Aceste măsuri pot include, în special, necesitatea de a obține o licență, de a îndeplini obligațiile de serviciu universal, de a deține calificări recunoscute în sectoarele reglementate, de a promova examene specifice, inclusiv examene de limbă, de a îndeplini o cerință de apartenență la o anumită profesie, cum ar fi apartenența la o organizație profesională, de a avea un agent local pentru servicii sau de a menține o adresă locală sau orice alte cerințe nediscriminatorii conform cărora anumite activități nu pot fi desfășurate în zone protejate. Deși nu sunt enumerate, astfel de măsuri continuă să se aplice.

10. Pentru mai multă certitudine, în cazul Uniunii, obligația de a acorda tratamentul național nu implică cerința de a extinde la persoanele fizice sau juridice din Regatul Unit tratamentul acordat într-un stat membru în temeiul Tratatului privind funcționarea Uniunii Europene sau al oricărei măsuri adoptate în temeiul acestui tratat, inclusiv punerea lor în aplicare în statele membre, pentru:
  - (i) persoanele fizice sau rezidenții unui alt stat membru; sau
  - (ii) persoanele juridice care sunt constituite sau organizate în temeiul legislației unui alt stat membru sau a Uniunii și care își au sediul social, administrația centrală sau locul principal de desfășurare a activității în Uniune.
11. Tratatul acordat persoanelor juridice constituite de investitorii unei părți în conformitate cu legislația celeilalte părți (inclusiv, în cazul Uniunii, cu legislația unui stat membru) și care își au sediul social, administrația centrală sau locul principal de desfășurare a activității în cadrul celeilalte părți, nu aduce atingere condițiilor sau obligațiilor, în conformitate cu partea a doua rubrica întâi titlul II capitolul 2 din prezentul acord, care au putut fi impuse unei astfel de persoane juridice în momentul stabilirii sale pe teritoriul celeilalte părți și care continuă să se aplice.
12. Listele se aplică numai teritoriilor Regatului Unit și ale Uniunii în conformitate cu articolul 520 alineatul (2) și articolul 774 din prezentul acord și sunt relevante doar în contextul relațiilor comerciale dintre Uniune și statele sale membre cu Regatul Unit. Acestea nu aduc atingere drepturilor și obligațiilor care le revin statelor membre în temeiul dreptului Uniunii.

13. Pentru mai multă certitudine, măsurile nediscriminatorii nu constituie o limitare a accesului pe piață, în sensul articolului 128, 135 sau 194 din prezentul acord pentru orice măsură:
- (a) care dispune separarea proprietății asupra infrastructurii de proprietatea asupra produselor sau serviciilor furnizate prin intermediul infrastructurii respective, pentru a asigura o concurență loială, de exemplu, în domeniul energiei, al transporturilor și al telecomunicațiilor;
  - (b) care restricționează concentrarea proprietății pentru a asigura o concurență loială;
  - (c) care vizează să asigure conservarea și protejarea resurselor naturale și a mediului, inclusiv o limitare a disponibilității, a numărului și a sferei concesiilor acordate, precum și impunerea unui moratoriu sau a unei interdicții;
  - (d) care limitează, din cauza constrângerilor tehnice sau fizice, numărul autorizațiilor acordate, de exemplu, spectrele și frecvențele de telecomunicații; sau
  - (e) care dispune ca un anumit procent din acționarii, proprietarii, asociații sau directorii unei întreprinderi să fie calificați sau să practice o anumită profesie, și anume profesia de avocat sau de contabil.

14. În ceea ce privește serviciile financiare: Spre deosebire de filialele străine, sucursalele înființate direct într-un stat membru de către o instituție financiară din afara Uniunii Europene nu se supun, cu anumite excepții limitate, reglementărilor prudențiale armonizate la nivelul Uniunii care permit filialelor de acest fel să beneficieze de facilități sporite pentru înființarea de noi instituții și pentru furnizarea de servicii transfrontaliere pe tot teritoriul Uniunii. Prin urmare, aceste sucursale sunt autorizate să funcționeze pe teritoriul unui stat membru în aceleași condiții ca cele care se aplică instituțiilor financiare naționale din statul membru respectiv și li se poate solicita să îndeplinească o serie de cerințe prudențiale specifice, cum ar fi, în cazul băncilor și al titlurilor de valoare, cerințe privind capitalizarea separată și alte cerințe privind solvabilitatea, precum și cerințe privind raportarea și publicarea conturilor sau, în cazul asigurărilor, cerințe specifice privind garanțiile și depozitele, capitalizarea separată și localizarea în statul membru vizat a activelor reprezentând rezerve tehnice și cel puțin o treime din marja de solvabilitate.

În lista de rezerve de mai jos sunt utilizate următoarele abrevieri:

UK Regatul Unit

UE Uniunea Europeană, inclusiv toate statele sale membre

AT Austria

BE Belgia

BG Bulgaria

CY Cipru



CZ Cehia

DE Germania

DK Danemarca

EE Estonia

EL Grecia

ES Spania

FI Finlanda

FR Franța

HR Croația

HU Ungaria

IE Irlanda

IT Italia

LT Lituania

LU Luxemburg

LV Letonia

MT Malta

NL Țările de Jos

PL Polonia

PT Portugalia

RO România

SE Suedia

SI Slovenia

SK Republica Slovacă

Lista Uniunii

Rezerva nr. 1 – Toate sectoarele

Rezerva nr. 2 – Servicii profesionale (cu excepția profesiilor din domeniul sănătății)

Rezerva nr. 3 – Servicii profesionale (servicii din domeniul sănătății și vânzarea cu amănuntul a produselor farmaceutice)

Rezerva nr. 4 – Servicii de cercetare și dezvoltare

Rezerva nr. 5 – Servicii imobiliare

Rezerva nr. 6 – Servicii pentru întreprinderi

Rezerva nr. 7 – Servicii de comunicații

Rezerva nr. 8 – Servicii de construcții

Rezerva nr. 9 – Servicii de distribuție

Rezerva nr. 10 – Servicii educaționale

Rezerva nr. 11 – Servicii de mediu

Rezerva nr. 12 – Servicii financiare

Rezerva nr. 13 – Servicii de sănătate și servicii sociale

Rezerva nr. 14 – Servicii de turism și servicii legate de călătorii

Rezerva nr. 15 – Servicii recreative, culturale și sportive

Rezerva nr. 16 – Servicii de transport și servicii auxiliare serviciilor de transport

Rezerva nr. 17 – Activități referitoare la energie

Rezerva nr. 18 – Agricultură, pescuit și industria prelucrătoare

Rezerva nr. 1 – Toate sectoarele

Sectorul: Toate sectoarele

Tipul de rezervă: Accesul pe piață

Tratamentul național

Clauza națiunii celei mai favorizate

Cerințe de performanță

Membrii echipei de conducere și consiliile de administrație

Obligații pentru serviciile juridice

Capitol/secțiune: Liberalizarea investițiilor; Comerțul transfrontalier cu servicii și  
Cadrul de reglementare pentru serviciile juridice

Nivelul de guvernare: UE/stat membru (cu excepția cazului în care se specifică altfel)

Descriere:

(a) Tipul de stabilire

În ceea ce privește liberalizarea investițiilor – tratamentul național și cadrul de reglementare pentru serviciile juridice – obligațiile:

UE: Tratatul acordat în temeiul Tratatului privind funcționarea Uniunii Europene persoanelor juridice constituite în conformitate cu legislația Uniunii sau a unui stat membru și având sediul social, administrația centrală sau locul principal de desfășurare a activității în Uniune, inclusiv cele constituite în Uniune de către investitori din Regatul Unit, nu se acordă persoanelor juridice stabilite în afara Uniunii, și nici sucursalelor sau reprezentanțelor acestor persoane juridice, incluzând sucursalele sau reprezentanțele persoanelor juridice din Regatul Unit.

Se poate acorda un tratament mai puțin favorabil persoanelor juridice constituite în conformitate cu legislația Uniunii sau a unui stat membru care își au doar sediul social în Uniune, cu excepția cazului în care se poate demonstra că acestea au o legătură efectivă și continuă cu economia unuia dintre statele membre.

Măsuri:

UE: Tratatul privind funcționarea Uniunii Europene.

În ceea ce privește liberalizarea investițiilor – accesul pe piață, tratamentul național, membrii echipei de conducere și consiliile de administrație:

Această rezervă se aplică numai serviciilor de sănătate, de asistență socială sau educaționale:

UE (se aplică și nivelului de guvernare regional): În cazul vânzării sau al cesiunii participațiilor în capitalurile proprii sau a activelor unei întreprinderi de stat existente ori ale unei entități guvernamentale existente care furnizează servicii de sănătate, de asistență socială sau educaționale (CPC 93, 92), orice stat membru poate să interzică sau să impună limitări cu privire la deținerea unor astfel de participații sau active și/sau să restrângă capacitatea deținătorilor unor astfel de participații sau active de a controla orice întreprindere nou-creată în ceea ce îi privește pe investitorii din Regatul Unit sau întreprinderile acestora. Cu privire la o astfel de vânzare sau altă formă de cedare, oricare stat membru poate adopta sau menține orice măsură referitoare la cetățenia personalului de conducere sau a membrilor consiliilor de administrație, precum și orice măsură de limitare a numărului de furnizori.

În sensul prezentei rezerve:

- (i) orice măsură menținută sau adoptată după intrarea în vigoare a prezentului acord care, la momentul vânzării sau al altei forme de cedare, interzice sau impune limitări în ceea ce privește proprietatea asupra capitalurilor proprii sau a activelor ori impune cerințe privind cetățenia sau limitări în ceea ce privește numărul de furnizori, după cum se descrie în prezenta rezervă, se consideră a fi o măsură existentă; și
- (ii) „întreprindere de stat” înseamnă o întreprindere deținută sau controlată prin participații la capitalurile proprii de către oricare stat membru și include întreprinderile înființate după intrarea în vigoare a prezentului acord exclusiv în scopul vânzării sau al cedării de participații la capitalurile proprii deținute într-o întreprindere de stat sau o entitate guvernamentală existentă sau al vânzării sau cesiunii participațiilor în capitalurile proprii sau a activelor unei întreprinderi de stat existente sau ale unei entități guvernamentale existente.

Măsuri:

UE: Astfel cum se prevede la elementul „descriere” indicat mai sus.

În ceea ce privește liberalizarea investițiilor – tratamentul național și cadrul de reglementare pentru serviciile juridice – obligațiile:

În AT: Pentru operarea unei sucursale, corporațiile din afara Spațiului Economic European (din afara SEE) trebuie să numească cel puțin o persoană cu reședința în Austria responsabilă cu reprezentarea acestora.

Personalul executiv (directori generali, persoane fizice) responsabil pentru respectarea Legii comerțului din Austria (*Gewerbeordnung*) trebuie să aibă domiciliul în Austria.

În BG: Persoanele juridice străine, cu excepția cazului în care sunt stabilite conform legislației unui stat membru al Spațiului Economic European (SEE), pot desfășura activități economice și derula activități dacă sunt stabilite în Republica Bulgaria sub forma unei societăți înregistrate în Registrul comerțului. Stabilirea sucursalelor este condiționată de obținerea unei autorizații în acest sens. Reprezentanțele întreprinderilor străine trebuie să fie înregistrate la Camera de comerț și industrie din Bulgaria și nu se pot angaja în activități economice, fiind îndreptățite doar să își promoveze proprietarul și să acționeze în calitate de reprezentanți sau agenți.

În EE: În cazul în care reședința a cel puțin jumătate din membrii consiliului de administrație al unei societăți cu răspundere limitată, al unei societăți pe acțiuni sau al unei sucursale nu se află în Estonia, în alt stat membru al SEE sau în Confederația Elvețiană, societatea cu răspundere limitată, societatea pe acțiuni sau societatea străină respectivă desemnează un punct de contact a cărui adresă în Estonia poate fi utilizată pentru transmiterea actelor de procedură ale întreprinderii și a declarațiilor de intenție adresate întreprinderii (și anume sucursala unei societăți străine).



În ceea ce privește liberalizarea investițiilor – tratamentul național; comerțul transfrontalier cu servicii – accesul pe piață și cadrul de reglementare pentru serviciile juridice – obligațiile:

În FI: Cel puțin unul dintre asociații unei societăți în nume colectiv sau dintre asociații comanditați ai unei societăți în comandită simplă trebuie să aibă reședința în SEE sau, dacă asociatul este o persoană juridică, să fie domiciliat (nu sunt admise sucursalele) în SEE. Autoritatea de înregistrare poate acorda derogări.

Pentru a desfășura activități comerciale în calitate de antreprenor privat, este necesară reședința în SEE.

Dacă o organizație străină dintr-o țară din afara SEE intenționează să desfășoare activități economice sau comerciale prin stabilirea unei sucursale în Finlanda, este necesară obținerea unui permis comercial.

Cel puțin unul dintre membrii consiliului de administrație și cel puțin unul dintre membrii supleanți, precum și directorul general trebuie să aibă reședința în SEE. Autoritatea de înregistrare poate acorda derogări pentru societăți.

În SE: O societate străină care nu a stabilit o entitate juridică în Suedia sau care își desfășoară afacerile prin intermediul unui agent comercial își va desfășura operațiunile comerciale printr-o sucursală înregistrată în Suedia, cu conducere independentă și contabilitate separată. Directorul general și directorul general adjunct, dacă este numit, al sucursalei trebuie să aibă reședința în SEE. O persoană fizică nerezidentă în SEE care desfășoară operațiuni comerciale în Suedia trebuie să numească și să înregistreze un reprezentant rezident, care să fie responsabil cu operațiunile din Suedia. Pentru operațiunile din Suedia se menține o contabilitate separată. În cazuri aparte, autoritatea competentă poate acorda derogări de la cerințele referitoare la sucursală și la reședință. Proiectele de construcție cu o durată de mai puțin de un an, efectuate de către o societate situată în afara SEE sau o persoană fizică cu reședința în afara SEE, sunt scutite de obligația de înființare a unei sucursale sau de numire a unui reprezentant rezident.

Pentru societățile cu răspundere limitată și asociațiile economice cooperatiste, cel puțin 50 % din membrii consiliului de administrație, cel puțin 50 % din membrii supleanți ai consiliului de administrație, directorul general, directorul-adjunct și cel puțin una dintre persoanele autorizate să semneze în numele societății, dacă este cazul, trebuie să fie rezidenți ai SEE. Autoritatea competentă poate acorda derogări de la această cerință. În cazul în care niciunul dintre reprezentanții companiei sau ai societății nu este rezident pe teritoriul Suediei, consiliul trebuie să desemneze și să înregistreze o persoană rezidentă în Suedia, care a fost autorizată să primească acte oficiale în numele companiei sau al societății.

Pentru stabilirea tuturor celorlalte tipuri de entități juridice prevalează condiții corespunzătoare.

În SK: O persoană fizică străină al cărei nume urmează a fi înregistrat în registrul corespunzător (Registrul comerțului, Registrul antreprenorilor sau alt registru profesional) ca persoană autorizată să acționeze în numele unui antreprenor trebuie să prezinte un permis de ședere în Slovacia.

Măsuri:

AT: Aktiengesetz, BGBL. Nr. 98/1965, § 254 (2);

GmbH-Gesetz, RGBL. Nr. 58/1906, § 107 (2); și Gewerbeordnung, BGBL. Nr. 194/1994, § 39 (2a).

BG: Codul comercial, articolul 17a; și

Legea privind încurajarea investițiilor, articolul 24.

EE: Äriseadustik (Codul comercial) § 63<sup>1</sup> (1, 2 și 4).

FI: Laki elinkeinon harjoittamisen oikeudesta (Legea privind dreptul de a desfășura activități comerciale) (122/1919), s. 1;

Osuuskuntalaki (Legea privind cooperativele) 1488/2001;

Osakeyhtiölaki (Legea privind societățile cu răspundere limitată) (624/2006); și

Laki luottolaitostoinnasta (Legea privind instituțiile de credit) (121/2007).

SE: Lag om utländska filialer m.m (Legea privind sucursalele străine) (1992:160);

Aktiebolagslagen (Legea societăților) (2005:551);

Legea privind asociațiile economice cooperatiste (2018:672) și Legea privind Grupurile Europene de Interes Economic (1994:1927).

SK: Legea nr. 513/1991 privind Codul comercial (articolul 21); Legea nr. 455/1991 privind licențele comerciale și

Legea nr. 404/2011 privind șederea străinilor (articolele 22 și 32).

În ceea ce privește liberalizarea investițiilor – accesul pe piață, tratamentul național, cerințele de performanță și cadrul de reglementare pentru serviciile juridice – obligațiile:

În BG: Întreprinderile stabilite în Bulgaria pot angaja resortisanți ai unor țări terțe numai pentru posturile pentru care nu este cerută cetățenia bulgară. Numărul total de resortisanți ai țărilor terțe angajați de o întreprindere stabilită în Bulgaria în ultimele 12 luni nu trebuie să depășească 20 % (35 % pentru întreprinderile mici și mijlocii) din numărul mediu de resortisanți bulgari, resortisanți ai altor state membre, ai statelor care sunt părți la Acordul privind SEE sau resortisanți ai Confederației Elvețiene, angajați cu un contract de muncă. În plus, angajatorul trebuie să demonstreze că nu există un lucrător bulgar, un lucrător din UE, din SEE sau un lucrător elvețian adecvat pentru poziția respectivă, prin efectuarea unui test al pieței muncii înainte de angajarea unui resortisant dintr-o țară terță.

Pentru lucrătorii cu înaltă calificare, cei sezonieri și cei detașați, precum și pentru persoanele transferate în cadrul aceleiași companii, pentru cercetători și studenți, nu există nicio limitare a numărului de resortisanți ai țărilor terțe care lucrează pentru o singură întreprindere. Pentru angajarea resortisanților țărilor terțe în aceste categorii nu este necesar să se efectueze un test al pieței muncii.

Măsuri:

BG: Legea privind migrația și mobilitatea forței de muncă.

În ceea ce privește liberalizarea investițiilor – accesul pe piață, tratamentul național:

În PL: Sfera operațiunilor unei reprezentanțe poate cuprinde numai publicitatea și promovarea societății-mamă străine pe care o reprezintă. Pentru toate sectoarele, cu excepția serviciilor juridice, stabilirea de către investitorii din afara Uniunii Europene și de către întreprinderile acestora se poate realiza numai sub formă de societate în comandită simplă, societate în comandită pe acțiuni, societate cu răspundere limitată și societate pe acțiuni, în timp ce investitorii și întreprinderile naționale pot lua și forma unor societăți necomerciale de persoane (societăți în nume colectiv sau societăți cu răspundere nelimitată).

Măsuri:

PL: Legea din 6 martie 2018 privind normele referitoare la activitatea economică a antreprenorilor străini și a altor persoane străine pe teritoriul Republicii Polone.

(b) Achiziționarea de bunuri imobile

În ceea ce privește liberalizarea investițiilor – tratamentul național:

În AT (se aplică nivelului de guvernare regional): Achiziționarea, cumpărarea și închirierea sau leasingul de bunuri imobile de către persoane fizice și întreprinderi din afara Uniunii Europene necesită o autorizație din partea autorităților competente regionale (*Länder*). Autorizația se acordă numai dacă achiziția se consideră a fi în interes public (în special economic, social și cultural).

În CY: Cetățenii ciprioți sau persoanele de origine cipriotă, precum și cetățenii unui stat membru pot achiziționa orice proprietate în Cipru, fără restricții. Persoanele străine nu pot achiziționa, altfel decât *mortis causa*, niciun bun imobil fără obținerea unui permis din partea Consiliului de miniștri. Pentru străini, atunci când achiziția bunului imobil depășește dimensiunea necesară ridicării construcției unei case sau a unui sediu profesional sau depășește în alt mod suprafața a doi dunami (2 676 de metri pătrați), orice permis acordat de către Consiliul de miniștri face obiectul dispozițiilor, limitărilor, condițiilor și criteriilor stabilite prin regulamentele adoptate de Consiliul de miniștri și aprobate de Camera Reprezentanților. Un străin este orice persoană care nu este cetățean al Republicii Cipru, inclusiv o societate străină controlată. Termenul nu include străinii de origine cipriotă sau soții și soțiile de origine străină ai cetățenilor Republicii Cipru.

În CZ: Se aplică norme specifice pentru terenurile agricole aflate în proprietatea statului. Terenurile agricole de stat pot fi achiziționate numai de către cetățenii cehi, de resortisanți ai unui alt stat membru sau ai unor state părți la Acordul privind SEE sau ai Confederației Elvețiene. Persoanele juridice pot achiziționa de la stat terenuri agricole de stat numai dacă sunt antreprenori agricoli în Republica Cehă sau persoane cu un statut similar în alt stat membru al Uniunii Europene sau în state care sunt părți la Acordul privind SEE ori în Confederația Elvețiană.

În DK: Persoanele fizice care nu își au reședința în Danemarca și care nu au avut reședința în Danemarca pentru o perioadă totală de cinci ani trebuie, în conformitate cu Legea daneză privind achizițiile, să obțină permisiunea Ministerului Justiției pentru a dobândi drepturi asupra unor bunuri imobile în Danemarca. Această obligație se aplică și în cazul persoanelor juridice care nu sunt înregistrate în Danemarca. În cazul persoanelor fizice, achiziționarea unui bun imobil va fi permisă dacă solicitantul îl va folosi drept reședință principală.

În cazul persoanelor juridice neînregistrate în Danemarca, achiziționarea unui bun imobil va fi, în general, permisă dacă aceasta constituie o condiție prealabilă pentru exercitarea activităților profesionale ale cumpărătorului. Permișiunea este necesară și în cazul în care solicitantul va folosi bunul imobil ca locuință secundară. O astfel de permișiune va fi acordată numai dacă se va dovedi, prin intermediul unei evaluări globale și concrete, existența unor legături deosebit de strânse între solicitant și Danemarca.

Permișiunea în temeiul Legii privind achizițiile este acordată numai pentru achiziționarea unui bun imobil specific. Achiziția de terenuri agricole de către persoane fizice sau juridice este, în plus, reglementată de Legea daneză privind exploatațiile agricole, care impune restricții tuturor persoanelor, daneze sau străine, în momentul achiziționării de proprietăți agricole. Prin urmare, orice persoană fizică sau juridică ce dorește să achiziționeze terenuri agricole trebuie să îndeplinească cerințele prevăzute în legea respectivă. Aceasta înseamnă, în general, că se aplică o cerință privind reședința limitată în privința exploatației agricole. Cerința privind reședința nu este personală. Entitățile juridice trebuie să fie de tipul celor enumerate la articolele 20 și 21 din lege și trebuie să fie înregistrate în Uniune (sau în SEE).

În EE: O persoană juridică dintr-un stat membru al OCDE are dreptul de a achiziționa un bun imobil care conține:

- (i) mai puțin de zece hectare de teren agricol, de teren forestier sau de teren agricol și forestier în total, fără restricții;
- (ii) cel puțin zece hectare de teren agricol, dacă persoana juridică a fost implicată, timp de trei ani imediat anteriori anului în care a avut loc achiziția bunului imobil, în producția de produse agricole enumerate în anexa I la Tratatul privind funcționarea Uniunii Europene, cu excepția produselor pescărești și a bumbacului (denumit în continuare „produs agricol”);

- (iii) cel puțin zece hectare de teren forestier, dacă persoana juridică a fost implicată, timp de trei ani imediat anteriori anului în care a avut loc achiziția bunului imobil, în gestionarea pădurilor în sensul Legii pădurilor (denumită în continuare „gestionarea pădurilor”) sau în producția de produse agricole;
- (iv) mai puțin de zece hectare de teren agricol și mai puțin de zece hectare de teren forestier, dar alcătuind, în total, cel puțin zece hectare de teren agricol și forestier, în cazul în care persoana juridică a fost implicată, timp de trei ani imediat anteriori anului în care a avut loc achiziția bunului imobil, în producția de produse agricole sau în gestionarea pădurilor.

În cazul în care nu îndeplinește cerințele prevăzute la punctele (ii)–(iv), persoana juridică poate achiziționa un bun imobil care conține cel puțin zece hectare de teren agricol, de teren forestier sau de teren agricol și forestier, în total, numai cu autorizarea consiliului administrației locale a locului în care este situat bunul imobil ce urmează să fie achiziționat.

Restricțiile privind achiziționarea de bunuri imobile se aplică în anumite zone geografice resortisanților din afara SEE.

În EL: Persoanele fizice sau juridice care nu sunt cetățeni ai statelor membre sau ai Asociației Europene a Liberului Schimb sau care nu sunt bazate în astfel de state nu au dreptul să achiziționeze sau să închirieze bunuri imobile în regiunile de frontieră. Interdicția poate fi ridicată printr-o decizie discreționară luată de un comitet al administrației descentralizate corespunzătoare (sau de ministrul apărării naționale în cazul în care proprietățile ce urmează să fie exploatate aparțin Fondului pentru exploatarea proprietăților de stat care pot fi comercializate sau privatizate).



În HR: Societățile străine pot achiziționa bunuri imobile pentru prestarea de servicii numai dacă sunt stabilite și înregistrate în Croația ca persoane juridice. Achiziționarea de bunuri imobile necesare pentru prestarea de servicii de către sucursale necesită aprobarea Ministerului Justiției. Terenurile agricole nu pot fi achiziționate de către străini.

În MT: Persoanele care nu sunt cetățeni ai unui stat membru nu pot achiziționa bunuri imobile în scopuri comerciale. Societățile care au o participație în afara Uniunii Europene de cel puțin 25 % trebuie să obțină o autorizație din partea autorității competente (ministrul finanțelor) pentru a cumpăra bunuri imobile în scopuri comerciale sau economice. Autoritatea competentă va determina dacă achiziția propusă reprezintă un beneficiu net pentru economia malteză.

În PL: Achiziționarea de bunuri imobile, direct sau indirect, de către străini este condiționată de obținerea unei autorizații. Autorizația este emisă, printr-o decizie administrativă, de un ministru competent în materie de afaceri interne, cu aprobarea ministrului apărării naționale, iar în cazul terenurilor agricole, și cu aprobarea ministrului agriculturii și dezvoltării rurale.

Măsuri:

AT: Burgenländisches Grundverkehrsgesetz, LGBL. Nr. 25/2007;

Kärntner Grundverkehrsgesetz, LGBL. Nr. 9/2004;

NÖ- Grundverkehrsgesetz, LGBL. 6800;

OÖ- Grundverkehrsgesetz, LGBL. Nr. 88/1994;

Salzburger Grundverkehrsgesetz, LGBL. Nr. 9/2002;

Steiermärkisches Grundverkehrsgesetz, LGBL. Nr. 134/1993;

Tiroler Grundverkehrsgesetz, LGBL. Nr. 61/1996; Voralberger Grundverkehrsgesetz, LGBL. Nr. 42/2004; și

Wiener Ausländergrundverkehrsgesetz, LGBL. Nr. 11/1998.

CY: Legea privind achiziționarea de bunuri imobile (străini) (capitolul 109), astfel cum a fost modificată.

CZ: Legea nr. 503/2012, Coll. privind Oficiul pentru terenurile aflate în proprietatea statului, astfel cum a fost modificată.

DK: Legea daneză privind achiziționarea de bunuri imobile (Legea consolidată nr. 265 din 21 martie 2014 privind achiziționarea de bunuri imobile);  
Ordinul executiv privind achizițiile (Ordinul executiv nr. 764 din 18 septembrie 1995) și Legea privind exploatațile agricole (Legea consolidată nr. 27 din 4 ianuarie 2017).

EE: Kinnisasja omandamise kitsendamise seadus (Legea privind restricțiile la achiziționarea de bunuri imobiliare) Capitolul 2 § 4, capitolul 3§ 10, 2017.

EL: Legea nr. 1892/1990, în forma sa actuală, coroborată, în ceea ce privește cererea, cu Decizia ministerială F.110/3/330340/S.120/7-4-14 a ministrului apărării naționale și a ministrului protecției cetățenilor.

HR: Legea privind proprietatea și alte drepturi legate de proprietate (OG 91/96, 68/98, 137/99, 22/00, 73/00, 129/00, 114/01, 79/06, 141/06, 146/08, 38/09, 143/12 și 152/14), articolele 354-358.b; Legea privind terenurile agricole (OG 20/18, 115/18, 98/19), articolul 2; Legea privind procedura administrativă generală.

MT: Legea privind bunurile imobile (achiziționarea de către nerezidenți) (cap. 246) și Protocolul nr. 6 la Tratatul de aderare la UE privind achiziționarea de reședințe secundare în Malta.

PL: Legea din 24 martie 1920 privind achiziționarea de bunuri imobile de către străini (Monitorul Oficial din 2016, punctul 1061, astfel cum a fost modificat).

În ceea ce privește liberalizarea investițiilor – accesul pe piață, tratamentul național:

În HU: Achiziționarea de bunuri imobile de către nerezidenți este condiționată de obținerea unei autorizații din partea autorității administrative adecvate, care este responsabilă cu zona geografică în care este situată proprietatea.

Măsuri:

HU: Decretul guvernamental nr. 251/2014 (X. 2.) privind achiziționarea de către străini de bunuri imobile, altele decât terenurile utilizate în scopuri agricole sau forestiere și Legea LXXVIII din 1993 (alineatul 1/A).

În ceea ce privește liberalizarea investițiilor – accesul pe piață, tratamentul național, clauza națiunii celei mai favorizate:

În LV: Achiziționarea de terenuri în zonele urbane de către cetățeni ai Regatului Unit este permisă prin intermediul unor persoane juridice înregistrate în Letonia sau în alte state membre:

- (i) dacă peste 50 % din capitalul propriu al acestora este deținut de cetățeni ai statelor membre, de guvernul leton sau de o municipalitate, separat sau împreună;
- (ii) dacă peste 50 % din capitalul propriu al acestora este deținut de persoane fizice și de societăți dintr-o țară terță cu care Letonia a încheiat acorduri bilaterale privind promovarea și protecția reciprocă a investițiilor și care au fost aprobate de către Parlamentul leton înainte de 31 decembrie 1996;

- (iii) dacă peste 50 % din capitalul propriu al acestora este deținut de persoane fizice și de societăți dintr-o țară terță cu care Letonia a încheiat acorduri bilaterale privind promovarea și protecția reciprocă a investițiilor după 31 decembrie 1996, dacă în acordurile respective au fost stabilite drepturile persoanelor fizice și ale societăților din Letonia de a achiziționa terenuri în țara terță respectivă;
- (iv) dacă peste 50 % din capitalul propriu al acestora este deținut, împreună, de persoane menționate la punctele (i)-(iii); sau
- (v) care sunt societăți pe acțiuni publice, dacă acțiunile acestora sunt cotate la bursa de valori.

În cazul în care Regatul Unit le permite cetățenilor și întreprinderilor din Letonia să achiziționeze bunuri imobile în zone urbane pe teritoriile acestora, Letonia le va permite cetățenilor și întreprinderilor din Regatul Unit să achiziționeze bunuri imobile în zone urbane din Letonia în aceleași condiții ca și cetățenii letoni.

Măsuri:

LV: Legea privind reforma funciară în orașele din Republica Letonia, secțiunea 20 și 21.

În ceea ce privește liberalizarea investițiilor – tratamentul național, clauza națiunii celei mai favorizate:

În DE: Anumite condiții de reciprocitate se pot aplica în cazul achiziționării de bunuri imobile.

În ES: Investițiile străine în activități legate direct de investiții în bunuri imobile pentru misiuni diplomatice din partea statelor care nu sunt state membre necesită o autorizație administrativă din partea Consiliului de miniștri spaniol, cu excepția cazului în care există un acord reciproc de liberalizare.

În RO: Cetățenii străini, apatrizii și persoanele juridice (alții decât cetățenii și persoanele juridice dintr-un stat membru al SEE) pot dobândi drepturi de proprietate privată asupra terenurilor în condițiile prevăzute de tratatele internaționale, pe baza reciprocității. Cetățenii străini, apatrizii și persoanele juridice nu pot dobândi drepturi de proprietate asupra terenurilor în condiții mai favorabile decât cele aplicabile persoanelor fizice sau juridice din Uniunea Europeană.

Măsuri:

DE: Einführungsgesetz zum Bürgerlichen Gesetzbuche (EGBGB; Legea de instituire a Codului civil).

ES: Decretul regal nr. 664/1999 din 23 aprilie 1999 privind investițiile străine.

RO: Legea nr. 17/2014 privind unele măsuri de reglementare a vânzării-cumpărării terenurilor agricole situate în extravilan, cu modificările ulterioare și  
Legea nr. 268/2001 privind privatizarea societăților comerciale ce dețin în administrare terenuri proprietate publică și privată a statului cu destinație agricolă și înființarea Agenției Domeniilor Statului, cu modificările ulterioare.

## Rezerva nr. 2 – Servicii profesionale (cu excepția profesiilor din sectorul sanitar)

|  |  |
|--|--|
| Sectorul – subsectorul:                | Servicii profesionale – servicii juridice; agenți pentru brevete, consilieri în materie de proprietate industrială, avocați specializați în drepturi de proprietate intelectuală; servicii de contabilitate și de evidență contabilă; servicii de audit, servicii de consultanță fiscală; servicii de arhitectură și de urbanism, servicii de inginerie și servicii integrate de inginerie |
| Clasificarea sectorului de activitate: | CPC 861, 862, 863, 8671, 8672, 8673, 8674, parte din 879   |
| Tipul de rezervă:                      | Accesul pe piață   |
|  | Tratamentul național   |
|  | Clauza națiunii celei mai favorizate   |
|  | Membrii echipei de conducere și consiliile de administrație  |
|  | Prezența locală  |
|  | Obligații pentru serviciile juridice   |
| Capitol/secțiune:                      | Liberalizarea investițiilor, comerțul transfrontalier cu servicii și cadrul de reglementare pentru serviciile juridice   |
| Nivelul de guvernare:                  | UE/stat membru (cu excepția cazului în care se specifică altfel)   |

Descriere:

(a) Servicii juridice (parte din CPC 861) <sup>1</sup>

În ceea ce privește liberalizarea investițiilor – accesul pe piață și cadrul de reglementare pentru serviciile juridice – obligațiile:

În UE: În fiecare stat membru se aplică cerințe specifice nediscriminatorii privind forma juridică.

---

<sup>1</sup> În sensul prezentei rezerve:

- (a) „dreptul jurisdicției-gazdă” înseamnă dreptul unui anumit stat membru și dreptul Uniunii; „dreptul jurisdicției de origine” înseamnă dreptul Regatului Unit;;
- (b) „dreptul internațional” înseamnă dreptul internațional public, cu excepția dreptului Uniunii Europene, și include dreptul instituit prin tratate și convenții internaționale, precum și dreptul cutumiar internațional;
- (c) „serviciile de consultanță juridică” includ furnizarea de consultanță și consultarea cu clienții în chestiuni, inclusiv tranzacții, relații și litigii, care implică aplicarea sau interpretarea legii; participarea cu sau în numele clienților la negocieri și la alte relații cu părți terțe în astfel de chestiuni și elaborarea documentelor reglementate integral sau parțial prin lege, precum și verificarea documentelor de orice natură în scopul și în conformitate cu cerințele legii;
- (d) „serviciile de reprezentare juridică” includ elaborarea documentelor care trebuie prezentate agențiilor administrative, instanțelor judecătorești sau altor instanțe oficiale constituite în mod corespunzător și înfățișarea în fața agențiilor administrative, a instanțelor judecătorești sau a altor instanțe oficiale constituite în mod corespunzător;
- (e) „servicii de arbitraj, de conciliere și de mediere juridică” înseamnă pregătirea documentelor care trebuie prezentate, pregătirea pentru înfățișare și înfățișarea în fața unui arbitru, conciliator sau mediator în orice litigiu care implică aplicarea și interpretarea legii. Nu sunt incluse serviciile de arbitraj, de conciliere și de mediere în litigiile care nu presupun aplicarea și interpretarea legii, ci intră sub incidența serviciilor conexe consultanței în management. Nu este inclusă nici exercitarea funcției de arbitru, de conciliator sau de mediator. Ca subcategorie, serviciile de arbitraj, de conciliere sau de mediere juridică internațională se referă la aceleași servicii atunci când litigiul implică părți din două sau mai multe țări.

- (i) Serviciile juridice desemnate furnizate sub gradul profesional conferit în țara de origine (parte din CPC 861 – servicii de consultanță juridică, de arbitraj, conciliere și mediere în ceea ce privește jurisdicția de origine și dreptul internațional reglementate de partea a doua rubrica întâi titlul II capitolul 5 secțiunea 7 din prezentul acord).

Pentru mai multă certitudine, în conformitate cu notele preliminare, în special cu punctul 9, cerințele privind înregistrarea într-un barou pot include cerința de a fi urmat un curs de formare sub supravegherea unui avocat autorizat sau cerința de a dispune de o adresă profesională sau poștală în jurisdicția unui anumit barou pentru a putea solicita statutul de membru al respectivului barou. Unele state membre pot impune cerința, în cazul persoanelor fizice care dețin anumite funcții în cadrul unei firme/societăți/întreprinderi de avocatură sau în cazul acționarilor, de a avea dreptul să practice dreptul jurisdicției-gazdă.

În ceea ce privește liberalizarea investițiilor – accesul pe piață, tratamentul național și comerțul transfrontalier cu servicii – tratamentul național, accesul pe piață și cadrul de reglementare pentru serviciile juridice – obligațiile:

În AT: Pentru practicarea de servicii juridice care țin de dreptul jurisdicției-gazdă (al Uniunii și al unui stat membru), inclusiv reprezentarea în instanță, este necesară cetățenia unui stat membru al SEE sau cetățenia elvețiană, precum și reședința (prezența comercială) în SEE sau în Confederația Elvețiană. Numai avocații care au cetățenia unui stat membru al SEE sau cetățenia elvețiană sunt autorizați să furnizeze servicii juridice prin intermediul unei prezențe comerciale. Practicarea de servicii juridice care țin de dreptul public internațional și de dreptul jurisdicției de origine este permisă doar pe o bază transfrontalieră.



Avocații străini (care trebuie să fie pe deplin calificați în jurisdicția lor de origine) pot participa la capitalul social al oricărei firme de avocatură și pot deține o cotă-parte din veniturile de exploatare de până la 25 %; restul trebuie să fie deținut de avocați pe deplin calificați din SEE sau din Confederația Elvețiană și numai aceștia din urmă pot exercita o influență decisivă în procesul decizional al firmei de avocatură.

În BE: (și în ceea ce privește clauza națiunii celei mai favorizate) Avocații străini pot practica meseria de consultanți juridici. Avocații care sunt membri ai Barourilor străine (din afara UE) și doresc să se stabilească în Belgia, dar nu îndeplinesc condițiile pentru a fi înscrisi în Registrul (*Tableau*) avocaților pe deplin calificați, pe lista UE sau pe lista avocaților stagiați, pot solicita înscrierea pe așa-numita „Listă B”. Numai în Baroul din Bruxelles există o astfel de „Listă B”. Un avocat de pe lista B este autorizat să presteze servicii juridice desemnate.

În BG: (și în ceea ce privește clauza națiunii celei mai favorizate): Pentru serviciile de mediere juridică este necesară îndeplinirea cerinței privind reședința permanentă. Doar o persoană care a fost înscrisă în Registrul uniform al mediatorilor aflat sub egida ministrului justiției poate fi mediator.

În Bulgaria, tratamentul național integral privind stabilirea și funcționarea societăților și privind prestarea de servicii poate fi extins numai la societățile stabilite și la cetățenii originari din țările cu care au fost sau vor fi încheiate acorduri bilaterale privind asistența juridică reciprocă.

În CY: Sunt necesare cetățenia unui stat membru al SEE sau cetățenia elvețiană, precum și reședința (prezența comercială). Numai avocații înscrisi în Barou pot fi asociați, acționari sau membri ai consiliului de administrație într-un cabinet de avocatură din Cipru.

În CZ: Pentru avocații străini este necesar să se îndeplinească cerința privind reședința (prezența comercială).

În DE: Pentru avocații străini (care nu și-au obținut calificarea în SEE sau în Confederația Elvețiană) pot exista restricții privind deținerea de acțiuni într-o societate de avocatură care prestează servicii juridice în dreptul jurisdicției-gazdă.

În DK: Fără a aduce atingere rezervei UE sus-menționate, numai avocații care practică în mod activ dreptul în cadrul firmei, al societății-mamă sau al filialei acesteia, alți angajați ai firmei sau ai altei firme de avocatură înregistrate în Danemarca pot deține acțiuni într-o firmă de avocatură. Alți angajați ai firmei pot deține, în mod colectiv, numai sub 10 % din acțiuni și din drepturile de vot, iar pentru a fi acționari, aceștia trebuie să promoveze un examen privind normele deosebit de importante pentru practica juridică.

Numai avocații care practică în mod activ dreptul în cadrul firmei, al societății-mamă sau al filialei sale, precum și alți acționari și reprezentanți ai angajaților pot fi membri ai consiliului de administrație. Majoritatea membrilor consiliului de administrație trebuie să fie avocați care practică în mod activ dreptul în cadrul firmei, al societății-mamă sau al filialei sale. Numai avocații care practică în mod activ dreptul în cadrul firmei, al societății-mamă sau al filialei sale, precum și alți acționari care au promovat examenul menționat mai sus pot fi directori ai firmei de avocatură.

În ES: Este necesară o adresă profesională pentru a furniza servicii juridice desemnate.

În FR: Pentru a profesa cu caracter permanent, este necesar să se îndeplinească cerința privind reședința sau stabilirea în SEE. Fără a aduce atingere rezervei UE de mai sus: Pentru toți avocații, societatea trebuie să ia una dintre următoarele forme juridice autorizate în temeiul legislației franceze, în mod nediscriminatoriu: SCP (*société civile professionnelle*), SEL (*société d'exercice libéral*), SEP (*société en participation*), SARL (*société à responsabilité limitée*), SAS (*société par actions simplifiée*), SA (*société anonyme*), SPE (*société pluriprofessionnelle d'exercice*) și „asociație”, în anumite condiții. Acționarii, directorii și asociații pot face obiectul unor restricții specifice legate de activitatea lor profesională.

În HR: Numai un avocat care deține titlul croat de avocat poate înființa o firmă de avocatură (firmele din Regatul Unit pot înființa sucursale, care nu pot însă angaja avocați croați).

În HU: Este necesar un contract de cooperare încheiat cu un avocat maghiar (*ügyvéd*) sau cu o firmă de avocatură (*ügyvédi iroda*). Un consilier juridic străin nu poate fi membru al unei firme de avocatură maghiare. Un avocat străin nu este autorizat să elaboreze documente care trebuie să fie prezentate, și nici să acționeze în calitate de reprezentant legal al clientului în fața unui arbitru, a unui conciliator sau a unui mediator în orice litigiu.

În PT (și în ceea ce privește clauza națiunii celei mai favorizate): Străinii care dețin o diplomă eliberată de o facultate de drept din Portugalia se pot înregistra pe lângă Baroul portughez (*Ordem dos Advogados*) în aceleași condiții ca și cetățenii portughezi, dacă țara lor respectivă le acordă cetățenilor portughezi un tratament reciproc.

Alți străini care dețin o diplomă universitară în drept recunoscută de o facultate de drept din Portugalia se pot înregistra ca membri ai Baroului, cu condiția ca aceștia să urmeze formarea necesară și să promoveze evaluarea finală și examenul de admitere.

Juriștii pot furniza consultanță juridică, dacă își au reședința profesională („*domiciliação*”) în Portugalia, dacă promovează un examen de admitere și sunt înregistrați în Barou.

În RO: Un avocat străin nu poate formula concluzii orale sau scrise în fața instanțelor judecătorești și a celorlalte organe judiciare, cu excepția celor de arbitraj internațional.

În SE: (și în ceea ce privește clauza națiunii celei mai favorizate) Fără a aduce atingere rezervei UE de mai sus: Un membru al Baroului din Suedia nu poate fi angajat decât de un membru al Baroului sau de o societate care desfășoară activitățile unui membru al Baroului. Cu toate acestea, un membru al Baroului poate fi angajat de o societate străină care desfășoară activitățile unui avocat, cu condiția ca societatea în cauză să aibă sediul într-o țară din Uniune, în SEE sau în Confederația Elvețiană. Un membru al Baroului din Suedia poate fi, de asemenea, angajat de o firmă de avocatură din afara Uniunii Europene, cu condiția să fi obținut o derogare de la Consiliul Baroului din Suedia.

Membrii Baroului care își desfășoară activitatea sub forma unei societăți sau a unei societăți în nume colectiv nu pot avea alt obiectiv și nu pot desfășura alte activități economice decât exercitarea profesiei de avocat. Colaborarea cu alte firme de avocatură este permisă, însă colaborarea cu firme străine este condiționată de obținerea permisiunii din partea Consiliului Baroului din Suedia. Numai un membru al Baroului poate, direct sau indirect ori prin intermediul unei societăți, să profeseze ca avocat, să dețină acțiuni în cadrul societății sau să fie asociat. Numai un membru al Baroului poate fi membru sau membru supleant al consiliului sau director general supleant ori semnatar autorizat sau secretar al societății ori al societății în nume colectiv.

În SI: (și în ceea ce privește clauza națiunii celei mai favorizate) Un avocat străin care are dreptul de a exercita dreptul jurisdicției de origine poate să presteze servicii juridice sau să practice dreptul în condițiile prevăzute la articolul 34a din Legea privind avocații, în măsura în care este îndeplinită condiția reciprocității efective. Fără a aduce atingere rezervei UE de mai sus privind cerințele nediscriminatorii referitoare la forma juridică, prezența comercială pentru avocații numiți de Baroul din Slovenia este limitată numai la societățile cu răspundere limitată cu asociat unic, la firmele de avocatură cu răspundere limitată (societăți în nume colectiv) sau la firmele de avocatură cu răspundere nelimitată (societăți în nume colectiv). Activitățile unei firme de avocatură sunt limitate la practicarea dreptului. Numai avocații pot fi asociați în cadrul unei firme de avocatură.

În SK: Pentru avocații din afara UE, este necesară reciprocitatea efectivă.

- (ii) Alte servicii juridice (dreptul jurisdicției-gazdă, inclusiv servicii de consultanță juridică, de arbitraj, de conciliere și de mediere, precum și servicii de reprezentare juridică).

Pentru mai multă certitudine, în conformitate cu notele preliminare, în special cu punctul 9, cerințele privind înregistrarea într-un barou pot include cerința de a fi obținut o diplomă în drept în jurisdicția-gazdă sau un titlu echivalent ori de a fi urmat un curs de formare sub supravegherea unui avocat autorizat sau cerința de a dispune de o adresă profesională sau poștală în jurisdicția unui anumit barou pentru a putea solicita statutul de membru al respectivului barou.

În ceea ce privește liberalizarea investițiilor – accesul pe piață, tratamentul național și comerțul transfrontalier cu servicii – tratamentul național, prezența locală:

În UE: Reprezentarea persoanelor fizice sau juridice în fața Oficiului Uniunii Europene pentru Proprietate Intelectuală (EUIPO) poate fi realizată numai de către un practician în domeniul dreptului, calificat în unul dintre statele membre ale SEE, care își are sediul în SEE, în măsura în care acesta are dreptul, în statul membru respectiv, să acționeze în calitate de reprezentant în domeniul mărcilor sau al proprietății industriale, precum și de către reprezentanți autorizați ale căror nume figurează pe lista păstrată în acest scop de EUIPO. (parte din CPC 861)

În AT: Pentru practicarea de servicii juridice care țin de dreptul jurisdicției-gazdă (al Uniunii și al unui stat membru), inclusiv reprezentarea în instanță, este necesară cetățenia unui stat membru al SEE sau cetățenia elvețiană, precum și reședința (prezența comercială) în SEE sau în Confederația Elvețiană. Numai avocații care au cetățenia unui stat membru al SEE sau cetățenia elvețiană sunt autorizați să furnizeze servicii juridice prin intermediul unei prezențe comerciale. Practicarea de servicii juridice care țin de dreptul public internațional și de dreptul jurisdicției de origine este permisă doar pe o bază transfrontalieră.

Avocații străini (care trebuie să fie pe deplin calificați în jurisdicția lor de origine) pot participa la capitalul social al oricărei firme de avocatură și pot deține o cotă-parte din veniturile de exploatare de până la 25 %; restul trebuie să fie deținut de avocați pe deplin calificați din SEE sau din Confederația Elvețiană și numai aceștia din urmă pot exercita o influență decisivă în procesul decizional al firmei de avocatură.

În BE: (și în ceea ce privește clauza națiunii celei mai favorizate) Pentru admiterea deplină în Barou, inclusiv pentru reprezentarea în instanțele judecătorești, este necesară îndeplinirea cerinței privind reședința. Cerința privind reședința pentru un avocat străin în vederea obținerii admiterii depline în Barou presupune o durată de cel puțin șase ani de la data solicitării înregistrării sau de trei ani, în anumite condiții. Un avocat străin trebuie să dețină un certificat eliberat de ministrul belgian al afacerilor externe care să ateste că legislația națională sau convenția internațională permit reciprocitatea (condiția de reciprocitate).

Avocații străini pot exercita profesia de consultanți juridici. Avocații care sunt membri ai Barourilor străine (din afara UE) și doresc să se stabilească în Belgia, dar nu îndeplinesc condițiile pentru a fi înscrși în Registrul (*Tableau*) avocaților pe deplin calificați, pe lista UE sau pe lista avocaților stagiați, pot solicita înscrierea pe așa-numita „Listă B”. Numai în Baroul din Bruxelles există o astfel de „Listă B”. Un avocat de pe lista B este autorizat să ofere consultanță. Reprezentarea în fața „*Cour de Cassation*” face obiectul propunerii de candidatură pe o listă specifică.

În BG: (și în ceea ce privește clauza națiunii celei mai favorizate) Tratatul rezervat resortisanților unui stat membru, ai unui alt stat care este parte la Acordul privind SEE sau resortisanților Confederației Elvețiene cărora li s-a acordat autorizația de a exercita profesia de avocat în conformitate cu legislația oricăreia dintre țările menționate anterior. Un cetățean străin (cu excepția celor menționați mai sus), care a fost autorizat să exercite profesia de avocat în conformitate cu legislația țării sale, poate introduce o cale de atac în fața organelor judiciare ale Republicii Bulgaria în calitate de apărător sau mandatar al unui resortisant al propriei țări, acționând într-un caz specific, împreună cu un avocat bulgar, în cazurile în care acest lucru a fost prevăzut într-un acord încheiat între statul bulgar și statul străin respectiv sau pe baza mutualității, prin formularea unei cereri preliminare în acest sens adresate președintelui Consiliului suprem al Baroului. Țările în cazul cărora se aplică principiul reciprocității sunt desemnate de ministrul justiției, la cererea președintelui Consiliului suprem al Baroului. Pentru a presta servicii de mediere juridică, cetățenii străini trebuie să dețină un permis de ședere pe termen lung sau un permis de ședere permanentă în Republica Bulgaria și să fi fost înscrși în Registrul uniform al mediatorilor aflat sub egida ministrului justiției.

În CY: Sunt necesare cetățenia unui stat membru al SEE sau cetățenia elvețiană, precum și reședința (prezența comercială). Numai avocații înscriși în Barou pot fi asociați, acționari sau membri ai consiliului de administrație într-un cabinet de avocatură din Cipru.

În CZ: Pentru avocații străini este necesară admiterea deplină în Baroul din Cehia și îndeplinirea cerinței privind reședința (prezența comercială).

În DE: Numai avocații care și-au obținut calificarea în SEE sau în Confederația Elvețiană pot fi admiși în Barou și au astfel dreptul să furnizeze servicii juridice. Prezența comercială este necesară pentru a obține admiterea deplină în Barou. Baroul competent poate acorda derogări. Pentru avocații străini (care nu și-au obținut calificarea în SEE sau în Confederația Elvețiană) pot exista restricții privind deținerea de acțiuni într-o societate de avocatură care prestează servicii juridice în dreptul intern.

În DK: Serviciile juridice prestate cu titlul de „advokat” (avocat) sau orice titlu similar, precum și reprezentarea în instanță, sunt rezervate avocaților cu licență de practică daneză. Avocații din statele membre ale UE și ale SEE, precum și avocații din Confederația Elvețiană pot profesa în temeiul titlului conferit în țara lor de origine.



Fără a aduce atingere rezervei UE privind cerințele nediscriminatorii referitoare la forma juridică, numai avocații care practică în mod activ dreptul în cadrul firmei, al societății-mamă sau al filialei acesteia, alți angajați ai firmei sau ai altei firme de avocatură înregistrate în Danemarca pot deține acțiuni într-o firmă de avocatură. Alți angajați ai firmei pot deține, în mod colectiv, numai sub 10 % din acțiuni și din drepturile de vot, iar pentru a fi acționari, aceștia trebuie să promoveze un examen privind normele deosebit de importante pentru practica juridică.

Numai avocații care practică în mod activ dreptul în cadrul firmei, al societății-mamă sau al filialei sale, precum și alți acționari și reprezentanți ai angajaților pot fi membri ai consiliului de administrație. Majoritatea membrilor consiliului de administrație trebuie să fie avocați care practică în mod activ dreptul în cadrul firmei, al societății-mamă sau al filialei sale. Numai avocații care practică în mod activ dreptul în cadrul firmei, al societății-mamă sau al filialei sale, precum și alți acționari care au promovat examenul menționat mai sus pot fi directori ai firmei de avocatură.

În EE: Este necesară îndeplinirea cerinței privind reședința (prezența comercială).

În EL: Este necesară îndeplinirea cerinței privind cetățenia unui stat membru al SEE sau cetățenia elvețiană, precum și a cerinței privind reședința (prezența comercială).

În ES: Este necesară îndeplinirea cerinței privind cetățenia unui stat membru al SEE sau cetățenia elvețiană. Autoritățile competente pot acorda derogări de la cerința privind cetățenia.

În FI: Pentru utilizarea titlului profesional de „avocat” (în limba finlandeză „*asianajaja*” sau în limba suedeză „*advokat*”), este necesară îndeplinirea cerinței privind reședința într-un stat membru al SEE sau în Confederația Elvețiană și înscrierea în Barou. Serviciile juridice pot fi prestate și de persoane care nu fac parte din Barou.

În FR: Fără a aduce atingere rezervei UE privind cerințele nediscriminatorii referitoare la forma juridică, este necesară îndeplinirea cerinței privind reședința sau stabilirea în SEE pentru admiterea deplină în Barou, ceea ce reprezintă o condiție indispensabilă pentru practicarea serviciilor juridice. Într-o firmă de avocatură, acționariatul și drepturile de vot pot face obiectul unor restricții cantitative legate de activitatea profesională a asociaților. Reprezentarea în fața „*Cour de Cassation*” și a „*Conseil d'Etat*” face obiectul unor cote și este rezervată cetățenilor francezi și cetățenilor UE.

Pentru toți avocații, societatea trebuie să ia una dintre următoarele forme juridice autorizate în temeiul legislației franceze, în mod nediscriminatoriu: SCP (*société civile professionnelle*), SEL (*société d'exercice libéral*), SEP (*société en participation*), SARL (*société à responsabilité limitée*), SAS (*société par actions simplifiée*), SA (*société anonyme*), SPE (*société pluriprofessionnelle d'exercice*) și „asociație”, în anumite condiții. Pentru a profesa cu caracter permanent, este necesară îndeplinirea cerinței privind reședința sau stabilirea în SEE.

În HR: Cetățenia Uniunii Europene este obligatorie.

În HU: Este necesară îndeplinirea cerinței privind cetățenia unui stat membru al SEE sau cetățenia elvețiană, precum și a cerinței privind reședința (prezența comercială).

În LT: (și în ceea ce privește clauza națiunii celei mai favorizate) Este necesară îndeplinirea cerinței privind cetățenia unui stat membru al SEE sau cetățenia elvețiană, precum și a cerinței privind reședința (prezența comercială).

Avocații dintr-o țară străină pot profesa ca avocați pledanți numai în temeiul unor acorduri internaționale, inclusiv în temeiul unor dispoziții specifice privind reprezentarea în instanță. Este necesară admiterea deplină în Barou.

În LU (și în ceea ce privește clauza națiunii celei mai favorizate): Este necesară îndeplinirea cerinței privind cetățenia unui stat membru al SEE sau cetățenia elvețiană, precum și a cerinței privind reședința (prezența comercială). Consiliul Ordinului poate, pe baza reciprocității, să aprobe renunțarea la cerința privind cetățenia pentru un cetățean străin.

În LV (și în ceea ce privește clauza națiunii celei mai favorizate): Este necesară îndeplinirea cerinței privind cetățenia unui stat membru al SEE sau cetățenia elvețiană. Avocații dintr-o țară străină pot profesa ca avocați pledanți numai în temeiul unor acorduri bilaterale privind asistența juridică reciprocă.

Există cerințe speciale pentru avocații din Uniunea Europeană sau pentru avocații străini. De exemplu, participarea la procedurile în instanță în cauzele penale este permisă numai în asociere cu un avocat membru al Colegiului avocaților autorizați din Letonia.

În MT: Sunt necesare cetățenia unui stat membru al SEE sau cetățenia elvețiană, precum și reședința (prezența comercială).

În NL: Numai avocații autorizați la nivel local și înregistrați în registrul olandez pot utiliza titlul de „avocat”. În locul utilizării termenului complet „avocat”, avocații străini (neînregistrați) sunt obligați să menționeze organizația profesională din jurisdicția lor de origine în scopul desfășurării activităților lor în Țările de Jos.

În PT (și în ceea ce privește clauza națiunii celei mai favorizate): Este necesară îndeplinirea cerinței privind reședința (prezența comercială). Pentru reprezentarea în instanță, este necesară admiterea deplină în Barou. Străinii care dețin o diplomă eliberată de o facultate de drept din Portugalia se pot înregistra pe lângă Baroul portughez (*Ordem dos Advogados*) în aceleași condiții ca și cetățenii portughezi, dacă țara lor respectivă le acordă cetățenilor portughezi un tratament reciproc.

Alți străini care dețin o diplomă universitară în drept recunoscută de o facultate de drept din Portugalia se pot înregistra ca membri ai Baroului, cu condiția ca aceștia să urmeze formarea necesară și să promoveze evaluarea finală și examenul de admitere. Numai firmele de avocatură în cadrul cărora participațiile aparțin exclusiv avocaților admiși în Baroul portughez pot funcționa în Portugalia.

În RO: Un avocat străin nu poate formula concluzii orale sau scrise în fața instanțelor judecătorești și a celorlalte organe judiciare, cu excepția celor de arbitraj internațional.

În SE: (și în ceea ce privește clauza națiunii celei mai favorizate) Pentru admiterea în Barou și utilizarea titlului de „advokat” este necesară îndeplinirea cerinței privind reședința într-un stat membru al SEE sau în Confederația Elvețiană. Consiliul Baroului din Suedia poate acorda derogări. Admiterea în Barou nu este necesară pentru practicarea dreptului suedez.

Fără a aduce atingere rezervei UE privind cerințele nediscriminatorii referitoare la forma juridică, un membru al Baroului din Suedia nu poate fi angajat decât de un membru al Baroului sau de o societate care desfășoară activitățile unui membru al Baroului. Cu toate acestea, un membru al Baroului poate fi angajat de o societate străină care desfășoară activitățile unui avocat, cu condiția ca societatea în cauză să aibă sediul într-o țară din SEE sau din Confederația Elvețiană. Un membru al Baroului din Suedia poate fi, de asemenea, angajat de o firmă de avocatură din afara Uniunii Europene, cu condiția să fi obținut o derogare de la Consiliul Baroului din Suedia.

Membrii Baroului care își desfășoară activitatea sub forma unei societăți sau a unei societăți în nume colectiv nu pot avea alt obiectiv și nu pot desfășura alte activități economice decât exercitarea profesiei de avocat. Colaborarea cu alte firme de avocatură este permisă, însă colaborarea cu firme străine este condiționată de obținerea permisiunii din partea Consiliului Baroului din Suedia. Numai un membru al Baroului poate, direct sau indirect ori prin intermediul unei societăți, să profeseze ca avocat, să dețină acțiuni în cadrul societății sau să fie asociat. Numai un membru al Baroului poate fi membru sau membru supleant al consiliului sau director general supleant ori semnatar autorizat sau secretar al societății ori al societății în nume colectiv.

În SI: (și în ceea ce privește clauza națiunii celei mai favorizate) Reprezentarea clienților în fața instanței judecătorești contra cost este condiționată de prezența comercială în Republica Slovenia. Un avocat străin care este autorizat să exercite dreptul jurisdicției de origine poate să presteze servicii juridice sau să practice dreptul în condițiile prevăzute la articolul 34a din Legea privind avocații, în măsura în care este îndeplinită condiția reciprocității efective.

Fără a aduce atingere rezervei UE de mai sus privind cerințele nediscriminatorii referitoare la forma juridică, prezența comercială pentru avocații numiți de Baroul din Slovenia este limitată numai la societățile cu răspundere limitată cu asociat unic, la firmele de avocatură cu răspundere limitată (societăți în nume colectiv) sau la firmele de avocatură cu răspundere nelimitată (societăți în nume colectiv). Activitățile unei firme de avocatură sunt limitate la practicarea dreptului. Numai avocații pot fi asociați în cadrul unei firme de avocatură.

În SK: (și în ceea ce privește clauza națiunii celei mai favorizate) Pentru practicarea de servicii juridice care țin de dreptul jurisdicției-gazdă, inclusiv reprezentarea în instanță, este necesară îndeplinirea cerinței privind cetățenia unui stat membru al SEE și a cerinței privind reședința (prezența comercială). Pentru avocații din afara UE, este necesară reciprocitatea efectivă.

Măsuri:

UE: Articolul 120 din Regulamentul (UE) 2017/1001 al Parlamentului European și al Consiliului<sup>1</sup>; articolul 78 din Regulamentul (CE) nr. 6/2002 al Consiliului<sup>2</sup>.

AT: Rechtsanwaltsordnung (Legea avocaților) - RAO, RGBI. nr. 96/1868, articolul 1 și § 21c.

BE: Codul judiciar belgian (articolele 428-508); Decretul regal din 24 august 1970.

BG: Legea privind avocații; Legea privind medierea și Legea privind notarii și activitatea notarială.

CY: Legea privind avocații (capitolul 2), astfel cum a fost modificată.

---

<sup>1</sup> Regulamentul (UE) 2017/1001 al Parlamentului European și al Consiliului din 14 iunie 2017 privind marca Uniunii Europene (JO UE L 154, 16.6.2017, p. 1).

<sup>2</sup> Regulamentul (CE) nr. 6/2002 al Consiliului din 12 decembrie 2001 privind desenele sau modelele industriale comunitare (JO UE L 3, 5.1.2002, p. 1).

CZ: Legea nr. 85/1996 Coll., Legea privind profesiile juridice.

DE: § 59e, § 59f, § 206 Bundesrechtsanwaltsordnung (BRAO; Legea federală privind avocații); Gesetz über die Tätigkeit europäischer Rechtsanwälte in Deutschland (EuRAG) și § 10 Rechtsdienstleistungsgesetz (RDG).

DK: Retsplejeloven (Legea privind administrarea justiției) capitolele 12 și 13 (Legea consolidată nr. 1284 din 14 noiembrie 2018).

EE: Advokatuuriseadus (Legea privind Barourile); Tsiviilkohtumenetluse seadustik (Codul de procedură civilă); halduskohtumenetluse seadustik (Codul de procedură administrativă); kriminaalmenetluse seadustik (Codul de procedură penală) și väärirteomenetluse seadustik (Codul de procedură privind delictele).

EL: Noul cod al avocaților nr. 4194/2013.

ES: Estatuto General de la Abogacía Española, aprobado por Real Decreto 658/2001, artículo 13.1ª.

FI: Laki asianajajista (Legea privind avocații) (496/1958), ss. 1 și 3; și Oikeudenkäymiskaari (4/1734) (Codul de procedură judiciară).

FR: Loi 71-1130 du 31 décembre 1971, Loi 90- 1259 du 31 décembre 1990, décret 91-1197 du 27 novembre 1991 și Ordonnance du 10 septembre 1817 modifiée.

HR: Legea privind profesiile juridice (OG 9/94, 117/08, 75/09, 18/11).

HU: LEGEA LXXVIII din 2017 privind activitățile profesionale ale avocaților.

LT: Legea privind Baroul Republicii Lituania din 18 martie 2004 nr. IX-2066, astfel cum a fost modificată ultima dată la 12 decembrie 2017 prin Legea nr. XIII-571.

LU: Loi du 16 décembre 2011 modifiant la loi du 10 août 1991 sur la profession d'avocat.

LV: Legea privind procedura penală, s. 79 și Legea avocaților din Republica Letonia, s. 4.

MT: Codul de organizare și de procedură civilă (cap. 12).

NL: Advocatenwet (Legea privind avocații).

PT: Legea 145/2015, 9 set., alterada p/Lei 23/2020, 6 iulie (articolul 194 înlocuit cu articolul 201.º și articolul 203.º înlocuit cu articolul 213.º).

Statutul Baroului portughez (Estatuto da Ordem dos Advogados) și Decretul-lege nr. 229/2004, articolele 5, 7-9;

Decretul-lege nr. 88/2003, articolele 77 și 102;

Statutul Asociației profesionale publice a „solicitadores” (Estatuto da Câmara dos Solicitadores), astfel cum a fost modificat prin Legea 49/2004, mas alterada p/ Lei 154/2015, 14 set; prin

Legea 14/2006 și prin Decretul-lege nr. 226/2008 alterado p/Lei 41/2013, 26 iunie;

Legea nr. 78/2001, articolele 31 și 4 Alterada p/Lei 54/2013, 31 iulie;

Regulamentul privind medierea în cauze care țin de dreptul familiei și al muncii (Ordonanța nr. 282/2010), alterada p/Portaria 283/2018, 19 out;

Legea nr. 21/2007 privind medierea în cauzele care țin de dreptul penal, articolul 12;

Legea nr. 22/2013, 26 februarie, alterada p/Lei 17/2017, 16 mai, alterada pelo Decreto-Lei 52/2019, 17 aprilie.



RO: Legea privind avocații;  
Legea privind medierea și  
Legea privind notarii și activitatea notarială.

SE: Rättegångsbalken (Codul suedez de procedură judiciară) (1942:740) și Codul de conduită al Baroului din Suedia adoptat la 29 august 2008.

SI: Zakon o odvetništvu [Neuradno prečiščeno besedilo-ZOdv-NPB8 Državnega Zbora RS z dne 7 junij 2019 (Legea avocaților), text consolidat neoficial pregătit de Parlamentul sloven la 7 iunie 2019].

SK: Legea nr. 586/2003 privind avocații, articolele 2 și 12.

În ceea ce privește liberalizarea investițiilor – accesul pe piață, tratamentul național:

În PL: Avocații străini se pot stabili numai sub forma unei societăți în nume colectiv înregistrate, a unei societăți în comandită simplă sau a unei societăți în comandită pe acțiuni.

Măsuri:

PL: Legea din 5 iulie 2002 privind furnizarea de asistență juridică de către avocați străini în Republica Polonia, articolul 19.

În ceea ce privește comerțul transfrontalier cu servicii – accesul pe piață

În IE, IT: Pentru practicarea de servicii juridice care țin de dreptul jurisdicției-gază, inclusiv reprezentarea în instanță, este necesară îndeplinirea cerinței privind reședința (prezența comercială).

Măsuri:

IE: Solicitors Acts 1954-2011 [Legile privind avocații consultanți („*solicitors*”) 1954-2011].

IT: Decretul regal 1578/1933, articolul 17, legea privind profesia de avocat.

(b) Agenți pentru brevete, consilieri în materie de proprietate industrială, avocați specializați în drepturi de proprietate intelectuală (parte din CPC 879, 861, 8613)

În ceea ce privește liberalizarea investițiilor – accesul pe piață, tratamentul național și comerțul transfrontalier cu servicii – prezența locală:

În AT: Pentru furnizarea de servicii de consiliere în brevete, este necesară cetățenia unui stat membru al SEE sau cetățenia elvețiană, este necesară îndeplinirea cerinței privind reședința.

În BG și CY: Pentru furnizarea de servicii de consiliere în brevete, este necesară cetățenia unui stat membru al SEE sau cetățenia elvețiană. În CY, este necesară îndeplinirea cerinței privind reședința.

În DE: Numai avocații specializați în brevete care și-au obținut calificarea în Germania pot fi admiși în Barou și au astfel dreptul să furnizeze servicii de consiliere în brevete în Germania în cadrul dreptului intern. Avocații străini specializați în brevete pot oferi servicii juridice care țin de dreptul străin dacă dovedesc că dispun de cunoștințe de specialitate. Ei trebuie să fie înregistrați pentru a oferi astfel de servicii în Germania. Avocații străini specializați în brevete (care nu și-au obținut calificarea în SEE sau în Elveția) nu pot înființa o firmă împreună cu avocații naționali specializați în brevete.

Avocații străini specializați în brevete (care nu și-au obținut calificarea în SEE sau în Elveția) pot avea o prezență comercială doar sub formă de *Patentanwalts-GmbH* sau *Patentanwalts-AG* prin achiziționarea unui pachet minoritar de acțiuni.

În EE: Pentru furnizarea de servicii de consiliere în brevete, este necesară cetățenia estonă sau cetățenia UE, precum și reședința permanentă.

În ES și PT: Pentru furnizarea de servicii de consiliere în materie de proprietate industrială, este necesară cetățenia unui stat membru al SEE.

În FR: Pentru a fi înregistrat pe lista serviciilor de consiliere în materie de proprietate industrială, este necesară îndeplinirea cerinței privind stabilirea sau reședința în SEE. Pentru persoanele fizice este necesară cetățenia unui stat membru al SEE. Pentru a reprezenta un client în fața oficiului național pentru proprietate intelectuală, este necesară îndeplinirea cerinței privind stabilirea în SEE. Prestarea de servicii numai prin SCP (*société civile professionnelle*), SEL (*société d'exercice libéral*) sau orice altă formă juridică, în anumite condiții. Indiferent de forma juridică, mai mult de jumătate din acțiuni și din drepturile de vot trebuie să fie deținute de profesioniști din SEE. Firmele de avocatură pot avea dreptul de a presta servicii de consiliere în materie de proprietate industrială (a se vedea rezerva pentru servicii juridice).

În ceea ce privește comerțul transfrontalier cu servicii – prezența locală:

În FI și HU: Pentru furnizarea de servicii de consiliere în brevete, este necesară reședința în SEE.

În SI: Este necesar ca un titular/solicitant de drepturi înregistrate (brevete, mărci, protecția desenelor și modelelor industriale) să îndeplinească cerința privind reședința în Slovenia. Alternativ, este necesar un agent pentru brevete sau un agent pentru mărci și desene sau modele înregistrat în Slovenia, scopul principal fiind prestarea de servicii aferente procesului, notificarea etc.

Măsuri:

AT: Legea privind avocații specializați în brevete (§§ 2 și 16a).

BG: Articolul 4 din Ordonanța pentru reprezentanți în materie de proprietate intelectuală.

CY: Legea privind avocații (capitolul 2), astfel cum a fost modificată.

DE: Patentanwaltsordnung (PAO).

EE: Patendivoliniku seadus (Legea privind agenții pentru brevete) § 2, § 14.

ES: Ley 11/1986, de 20 de marzo, de Patentes de Invención y Modelos de utilidad, articolele 155-157.

FI: Tavaramerkkilaki (Legea privind mărcile) (7/1964);

Laki auktorisoiduista teollisoikeusiamiehistä (Legea privind avocații autorizați specializați în proprietate industrială) (22/2014) și

Laki kasvinjalostajanoikeudesta (Legea privind dreptul amelioratorului de plante) 1279/2009 și

Mallioikeuslaki (Legea privind desenele sau modelele înregistrate) 221/1971.

FR: Code de la propriété intellectuelle.

HU: Legea XXXII din 1995 privind avocații specializați în brevete.

PT: Decretul-lege nr. 15/95, astfel cum a fost modificat prin Legea nr. 17/2010, prin Portaria 1200/2010, articolul 5 și prin Portaria 239/2013 și Legea 9/2009.

SI: Zakon o industrijski lastnini (Legea privind proprietatea industrială), Uradni list RS, št. 51/06 – uradno prečiščeno besedilo in 100/13 și 23/20 (Jurnalul Oficial al Republicii Slovenia nr. 51/06 – text oficial consolidat 100/13 și 23/20).

În ceea ce privește liberalizarea investițiilor – tratamentul național și comerțul transfrontalier cu servicii – tratamentul național, prezența locală:

În IE: În ceea ce privește stabilirea, cel puțin unul dintre directorii, asociații, managerii sau angajații unei întreprinderi trebuie să fie înregistrat ca avocat specializat în brevete sau în drepturi de proprietate intelectuală în Irlanda. La nivel transfrontalier este necesară cetățenia unui stat membru al SEE și prezența comercială în SEE, stabilirea locului principal de desfășurare a activității într-un stat membru al SEE și calificarea în temeiul legislației unui stat membru al SEE.

Măsuri:

IE: Secțiunile 85 și 86 din Trade Marks Act 1996 (Legea din 1996 privind mărcile), astfel cum a fost modificată;

norma 51, norma 51A și norma 51B din Trade Marks Rules 1996 (Normele din 1996 privind mărcile), astfel cum au fost modificate; secțiunile 106 și 107 din Patent Act 1992 (Legea din 1992 privind brevetele), astfel cum a fost modificată și Register of Patent Agent Rules (Registrul normelor aplicabile agenților pentru brevete) S.I. 580 din 2015.

(c) Servicii de contabilitate și evidență contabilă (CPC 8621, altele decât serviciile de audit, 86213, 86219, 86220)

În ceea ce privește liberalizarea investițiilor – accesul pe piață, tratamentul național și comerțul transfrontalier cu servicii – prezența locală:

În AT: Contabilii străini, calificați în conformitate cu legislația țării lor de origine, nu pot deține mai mult de 25 % din participațiile la capital și din drepturile de vot într-o întreprindere austriacă.

Furnizorul de servicii trebuie să aibă un birou sau un sediu profesional pe teritoriul SEE (CPC 862).

În FR: Este necesară îndeplinirea cerinței privind stabilirea sau reședința. Furnizarea de servicii poate fi realizată prin intermediul oricărui tip de societate, cu excepția SNC (*Société en nom collectif*) și SCS (*Société en commandite simple*). Condiții specifice se aplică în cazul SEL (*sociétés d'exercice libéral*), al AGC (*Association de gestion et comptabilité*) și al SPE (*Société pluri-professionnelle d'exercice*). (CPC 86213, 86219, 86220).

În IT: Pentru înscrierea în registrul profesional în vederea furnizării de servicii de contabilitate și de evidență contabilă, este necesară îndeplinirea cerinței privind reședința sau sediul (CPC 86213, 86219, 86220).

În PT: (și în ceea ce privește clauza națiunii celei mai favorizate): Pentru înscrierea în registrul profesional de către Camera contabililor autorizați (*Ordem dos Contabilistas Certificados*) în vederea furnizării de servicii de contabilitate, este necesară îndeplinirea cerinței privind reședința sau sediul, cu condiția să existe un tratament reciproc pentru resortisanții portughezi.

Măsuri:

AT: Wirtschaftstreuhandberufsgesetz (Legea privind contabilii publici și profesia de auditor, BGBl. I Nr. 58/1999), § 12, § 65, § 67, § 68 (1) 4 și Bilanzbuchhaltungsgesetz (BibuG), BGBl. I Nr. 191/2013, §§ 7, 11, 28.

FR: Ordonanța 45-2138 din 19 septembrie 1945.

IT: Decretul legislativ nr. 139/2005 și Legea 248/2006.

PT: Decretul-lege nr.º452/99, modificat prin Legea nr. 139/2015, 7 septembrie.

În ceea ce privește comerțul transfrontalier cu servicii – prezența locală:

În SI: Pentru a furniza servicii de contabilitate și de evidență contabilă (CPC 86213, 86219, 86220), este necesară stabilirea în Uniunea Europeană.

Măsuri:

SI: Legea privind serviciile în cadrul pieței interne, Jurnalul Oficial RS nr. 21/10.

(d) Servicii de audit (CPC – 86211, 86212 altele decât serviciile de contabilitate și de evidență contabilă)

În ceea ce privește liberalizarea investițiilor – tratamentul național, clauza națiunii celei mai favorizate și comerțul transfrontalier cu servicii – tratamentul național, clauza națiunii celei mai favorizate:

În UE: Prestarea de servicii de audit statutar necesită aprobarea din partea autorităților competente ale unui stat membru care pot recunoaște echivalența calificărilor unui auditor care este resortisant al Regatului Unit sau al oricărei țări terțe, sub rezerva reciprocității (CPC 8621).

Măsuri:

UE: Directiva 2013/34/UE a Parlamentului European și a Consiliului<sup>1</sup>, Directiva 2006/43/CE a Parlamentului European și a Consiliului<sup>2</sup>.

În ceea ce privește liberalizarea investițiilor – accesul pe piață:

În BG: Se pot aplica cerințe nediscriminatorii referitoare la forma juridică.

Măsuri:

BG: Legea privind auditul financiar independent.

---

<sup>1</sup> Directiva 2013/34/UE a Parlamentului European și a Consiliului din 26 iunie 2013 privind situațiile financiare anuale, situațiile financiare consolidate și rapoartele conexe ale anumitor tipuri de întreprinderi, de modificare a Directivei 2006/43/CE a Parlamentului European și a Consiliului și de abrogare a Directivelor 78/660/CEE și 83/349/CEE ale Consiliului (JO UE L 182, 29.6.2013, p. 19).

<sup>2</sup> Directiva 2006/43/CE a Parlamentului European a Consiliului din 17 mai 2006 privind auditul legal al conturilor anuale și al conturilor consolidate, de modificare a Directivelor 78/660/CEE și 83/349/CEE ale Consiliului și de abrogare a Directivei 84/253/CEE a Consiliului (JO UE L 157, 9.6.2006, p. 87).



În ceea ce privește liberalizarea investițiilor – accesul pe piață, tratamentul național și comerțul transfrontalier cu servicii – prezența locală:

În AT: Auditorii străini, calificați în conformitate cu legislația țării lor de origine, nu pot deține mai mult de 25 % din participațiile la capital și din drepturile de vot într-o întreprindere austriacă. Furnizorul de servicii trebuie să aibă un birou sau un sediu profesional pe teritoriul SEE.

Măsuri:

AT: Wirtschaftstreuhandberufsgesetz (Legea privind contabilitii publici și profesia de auditor, BGBl. I Nr. 58/1999), § 12, § 65, § 67, § 68 (1) 4.

În ceea ce privește liberalizarea investițiilor – accesul pe piață și comerțul transfrontalier cu servicii – prezența locală:

În DK: Prestarea de servicii de audit statutar necesită autorizarea ca auditor în Danemarca. Pentru autorizare este necesară reședința într-un stat membru al SEE. Auditorii și firmele de audit care nu sunt autorizate în conformitate cu Regulamentul de punere în aplicare a Directivei 2006/43/CE, pe baza articolului 54 alineatul (3) litera (g) din Tratatul privind auditul statutar nu trebuie să dețină mai mult de 10 % din drepturile de vot în cadrul firmelor de audit autorizate.

În FR: (și în ceea ce privește clauza națiunii celei mai favorizate) Pentru auditurile statutare: este necesară îndeplinirea cerinței privind stabilirea sau reședința. Cetățenii britanici pot presta servicii de audit statutar în Franța, sub rezerva reciprocității. Furnizarea de servicii prin intermediul oricărui tip de societate, cu excepția societăților în care asociații sunt considerați a fi comercianți („*commerçants*”), cum ar fi SNC (*Société en nom collectif*) și SCS (*Société en commandite simple*).

În PL: În vederea prestării de servicii de audit, este necesară stabilirea în Uniunea Europeană.

Se aplică cerințe referitoare la forma juridică.

Măsuri:

DK: Revisorloven (Legea daneză privind auditorii autorizați și firmele de audit), Legea nr. 1287 din 20.11.2018.

FR: Codul comercial

PL: Legea din 11 mai 2017 privind auditorii statutari, firmele de audit și supravegherea publică – Monitorul Oficial din 2017, punctul 1089.

În ceea ce privește liberalizarea investițiilor – accesul pe piață, tratamentul național și comerțul transfrontalier cu servicii – accesul pe piață, tratamentul național:

În CY: Autorizarea este necesară și face obiectul unui test privind necesitățile economice. Criteriile principale: situația ocupării forței de muncă în subsector. Sunt permise asocierile profesionale (societăți în nume colectiv) între persoane fizice.

În SK: Numai o întreprindere în care cel puțin 60 % din participațiile la capital sau drepturile de vot sunt rezervate cetățenilor slovaci sau cetățenilor unui stat membru poate fi autorizată să efectueze audituri în Republica Slovacă.

Măsuri:

CY: Legea privind auditorii din 2017 [Legea nr. 53 (I)/2017].

SK: Legea nr. 423/2015 privind auditul statutar.

În ceea ce privește liberalizarea investițiilor – accesul pe piață și comerțul transfrontalier cu servicii – tratamentul național, prezența locală:

În DE: Societățile de audit („*Wirtschaftsprüfungsgesellschaften*”) pot adopta doar forme juridice admisibile în SEE. Societățile în nume colectiv și societățile comerciale în comandită simplă pot fi recunoscute ca „*Wirtschaftsprüfungsgesellschaften*” dacă acestea sunt înscrise ca societăți comerciale în nume colectiv în Registrul comerțului pe baza activităților lor fiduciare (articolul 27 din WPO). Cu toate acestea, auditorii din țări terțe înregistrați în conformitate cu articolul 134 din WPO pot să efectueze auditul statutar al situațiilor fiscale anuale sau să furnizeze situațiile financiare consolidate ale unei societăți cu sediul în afara Uniunii, ale cărei valori mobiliare sunt oferite spre tranzacționare pe o piață reglementată.

Măsuri:

DE: Handelsgesetzbuch (HGB; Codul legii comerciale);

Gesetz über eine Berufsordnung der Wirtschaftsprüfer (*Wirtschaftsprüferordnung* - WPO; Legea contabililor publici).

În ceea ce privește liberalizarea investițiilor – tratamentul național și comerțul transfrontalier cu servicii – tratamentul național:

În ES: Auditorii statutare trebuie să fie cetățeni ai unui stat membru. Această rezervă nu se aplică auditării societăților din afara Uniunii Europene cotate pe o piață spaniolă reglementată.

Măsuri:

ES: Ley 22/2015, de 20 de julio, de Auditoría de Cuentas (noua Lege privind auditul: Legea nr. 22/2015 privind serviciile de audit).

În ceea ce privește liberalizarea investițiilor – accesul pe piață, tratamentul național:

În EE: Se aplică cerințe referitoare la forma juridică. Auditorii autorizați care fac obiectul supravegherii de către o autoritate competentă a unui stat membru al SEE, care și-au obținut calificarea într-un stat membru al SEE, sau firmele de audit trebuie să dețină majoritatea voturilor reprezentate de acțiunile unei firme de audit. Cel puțin trei pătrimi dintre persoanele care reprezintă o firmă de audit în baza legii trebuie să își fi dobândit calificările într-un stat membru al SEE.

Măsuri:

EE: Legea privind activitățile auditorilor (Audiitortevuse seadus) § 76-77

În ceea ce privește liberalizarea investițiilor – tratamentul național, clauza națiunii celei mai favorizate și comerțul transfrontalier cu servicii – prezența locală:

În SI: Este necesară prezența comercială. O entitate de audit dintr-o țară terță poate deține participații sau poate forma societăți în nume colectiv într-o societate de audit slovenă cu condiția ca, în temeiul legislației țării în care este constituită entitatea de audit respectivă, societățile de audit slovene să poată deține participații sau să poată forma societăți în nume colectiv într-o entitate de audit din țara respectivă (cerința privind reciprocitatea).

Măsuri:

SI: Legea privind auditul (ZRev-2), Jurnalul Oficial RS nr. 65/2008 (cu modificările ulterioare nr. 84/18) și Legea privind societățile comerciale (ZGD-1), Monitorul Oficial RS nr. 42/2006 (cu modificările ulterioare nr. 22/19 - ZPosS).

În ceea ce privește comerțul transfrontalier cu servicii – prezența locală:

În BE: Este necesară stabilirea în Belgia, acolo unde va avea loc activitatea profesională și unde vor fi păstrate actele, documentele și corespondența aferente acesteia. Cel puțin un administrator sau un manager al societății respective trebuie să fie autorizat în calitate de auditor.

În FI: Cel puțin unul dintre auditorii unei societăți finlandeze cu răspundere limitată și ai societăților care au obligația de a efectua un audit trebuie să îndeplinească cerința privind reședința în SEE. Auditorul trebuie să fie un auditor autorizat la nivel local sau o firmă de audit autorizată la nivel local.

În HR: Serviciile de audit pot fi furnizate numai de persoane juridice stabilite în Croația sau de persoane fizice rezidente în Croația.

În IT: Pentru furnizarea de servicii de audit de către persoane fizice este necesară îndeplinirea cerinței privind reședința.

În LT: Pentru furnizarea de servicii de audit este necesară îndeplinirea cerinței privind stabilirea în SEE.

În SE: Numai auditorii aprobați în Suedia și firmele de audit înregistrate în Suedia pot efectua servicii de audit statutar. Este necesară reședința în SEE. Titlurile de „auditor recunoscut” și „auditor autorizat” pot fi utilizate numai de către auditorii recunoscuți sau autorizați în Suedia. Auditorii din asociații economice cooperatiste și din câteva alte întreprinderi, care nu sunt contabili certificați sau aprobați, trebuie să aibă reședința în cadrul SEE, cu excepția cazului în care guvernul sau o autoritate guvernamentală desemnată de guvern decide altfel într-un caz specific.

Măsuri:

BE: Legea din 7 decembrie 2016 privind organizarea profesiei de auditor și supravegherea publică a auditorilor (Legea privind auditul public).

FI: Tilintarkastuslaki (Legea privind auditul) (459/2007), legi sectoriale care prevăd utilizarea de auditori autorizați la nivel local.

HR: Legea privind auditul (OG 146/05, 139/08, 144/12), articolul 3.

IT: Decretul legislativ nr. 58/1998, articolele 155, 158 și 161;  
Decretul Președintelui Republicii nr. 99/1998 și Decretul legislativ nr. 39/2010, articolul 2.

LT: Legea privind auditul din 15 iunie 1999 nr. VIII -1227 (o nouă versiune din 3 iulie 2008 nr. X1676).

SE: Revisorslagen (Legea privind auditorii) (2001:883);  
Revisionslag (Legea privind auditul) (1999:1079);  
Aktiebolagslagen (Legea societăților) (2005:551);  
Lag om ekonomiska föreningar (Legea privind asociațiile economice cooperatiste) (2018:672) și  
alte acte de reglementare a cerințelor referitoare la utilizarea auditorilor aprobați.

(e) Servicii de consultanță fiscală (CPC 863, fără a include serviciile de consultanță juridică și de reprezentare juridică în materie de fiscalitate, care se regăsesc la servicii juridice)

În ceea ce privește liberalizarea investițiilor – accesul pe piață, tratamentul național și comerțul transfrontalier cu servicii – prezența locală:

În AT: Participațiile la capital și drepturile de vot ale consultanților fiscali străini, calificați în conformitate cu legislația țării lor de origine, într-o întreprindere austriacă nu pot depăși 25 %.  
Furnizorul de servicii trebuie să aibă un birou sau un sediu profesional pe teritoriul SEE.

Măsuri:

AT: Wirtschaftstreuhandberufsgesetz (Legea privind contabilii publici și profesia de auditor, BGBl. I Nr. 58/1999), § 12, § 65, § 67, § 68 (1) 4.

În ceea ce privește liberalizarea investițiilor – accesul pe piață și comerțul transfrontalier cu servicii – prezența locală:

În FR: Este necesară îndeplinirea cerinței privind stabilirea sau reședința. Furnizarea de servicii poate fi realizată prin intermediul oricărui tip de societate, cu excepția SNC (*Société en nom collectif*) și SCS (*Société en commandite simple*). Condiții specifice se aplică în cazul SEL (*sociétés d'exercice libéral*), al AGC (*Association de gestion et comptabilité*) și al SPE (*Société pluri-professionnelle d'exercice*).

Măsuri:

FR: Ordonanța 45-2138 din 19 septembrie 1945.

În ceea ce privește liberalizarea investițiilor – tratamentul național și comerțul transfrontalier cu servicii – tratamentul național:

În BG: Pentru consultanții fiscali, este necesară cetățenia unui stat membru.

Măsuri:

BG: Legea contabilității;

Legea privind auditul financiar independent; Legea privind impozitul pe venit aplicat persoanelor fizice și Legea privind impozitul pe profit.



În ceea ce privește comerțul transfrontalier cu servicii – prezența locală:

În HU: Pentru prestarea de servicii de consultanță fiscală este necesară reședința în SEE.

În IT: Este necesară îndeplinirea cerinței privind reședința.

Măsuri:

HU: Legea 150 din 2017 privind impozitarea; Decretul guvernamental 2018/263 privind înregistrarea și activitățile de formare în domeniul consultanței fiscale.

IT: Decretul legislativ nr. 139/2005 și Legea 248/2006.

- (f) Servicii de arhitectură și de urbanism, servicii de inginerie și servicii integrate de inginerie (CPC 8671, 8672, 8673, 8674)

În ceea ce privește liberalizarea investițiilor – accesul pe piață:

În FR: Un arhitect se poate stabili în Franța în vederea furnizării de servicii de arhitectură doar folosind una dintre următoarele forme juridice (pe bază nediscriminatorie): SA și SARL (*sociétés anonymes, à responsabilité limitée*), EURL (*Entreprise unipersonnelle à responsabilité limitée*), SCP (*en commandite par actions*), SCOP (*Société coopérative et participative*), SELARL (*société d'exercice libéral à responsabilité limitée*), SELAFA (*société d'exercice libéral à forme anonyme*), SELAS (*société d'exercice libéral*) sau SAS (*Société par actions simplifiée*) sau ca societate cu asociat unic ori ca asociat într-o firmă de arhitectură (CPC 8671).

Măsuri:

FR: Loi 90-1258 relative à l'exercice sous forme de société des professions libérales; Décret 95-129 du 2 février 1995 relatif à l'exercice en commun de la profession d'architecte sous forme de société en participation;

Décret 92-619 du 6 juillet 1992 relatif à l'exercice en commun de la profession d'architecte sous forme de société d'exercice libéral à responsabilité limitée SELARL, société d'exercice libéral à forme anonyme SELAFA, société d'exercice libéral en commandite par actions SELCA și Loi 77-2 du 3 janvier 1977.

În ceea ce privește liberalizarea investițiilor – accesul pe piață, tratamentul național și comerțul transfrontalier cu servicii – accesul pe piață, tratamentul național:

În BG: Este necesară reședința într-un stat membru al SEE sau în Confederația Elvețiană pentru furnizarea de către persoane fizice de servicii de arhitectură, planificare urbană și inginerie.

Măsuri:

BG: Legea privind dezvoltarea spațială;

Legea Camerei de construcții și

Legea privind Camerele arhitecților și inginerilor în conceperea și dezvoltarea proiectelor.

În ceea ce privește liberalizarea investițiilor – tratamentul național și comerțul transfrontalier cu servicii – tratamentul național:

În HR: Un plan sau un proiect elaborat de către un arhitect, un inginer sau un planificator urban străin trebuie să fie validat de o persoană fizică sau juridică autorizată în Croația în ceea ce privește conformitatea sa cu legislația croată (CPC 8671, 8672, 8673, 8674).

Măsuri:

HR: Legea privind planificarea fizică și activitățile de construcție (OG 118/18, 110/19)

Legea privind planificarea fizică (OG 153/13, 39/19).

În ceea ce privește liberalizarea investițiilor – accesul pe piață, tratamentul național și comerțul transfrontalier cu servicii – tratamentul național, prezența locală:

În CY: Pentru furnizarea de servicii de arhitectură și de urbanism, de inginerie, precum și de servicii integrate de inginerie, trebuie să fie îndeplinite condițiile privind deținerea cetățeniei și privind reședința (CPC 8671, 8672, 8673, 8674).

Măsuri:

CY: Legea nr. 41/1962, cu modificările ulterioare; Legea nr. 224/1990, cu modificările ulterioare; și Legea 29(I)2001, cu modificările ulterioare.

În ceea ce privește comerțul transfrontalier cu servicii – prezența locală:

În CZ: Este necesară reședința în SEE.

În HU: Pentru prestarea următoarelor servicii este necesară reședința în SEE, în măsura în care aceste servicii sunt prestate de o persoană fizică prezentă pe teritoriul Ungariei: servicii de arhitectură, servicii de inginerie (se aplică doar stagiarilor absolvenți de studii superioare), servicii integrate de inginerie și servicii de arhitectură peisagistică (CPC 8671, 8672, 8673, 8674).

În IT: Se solicită reședința sau domiciliul profesional/adresa profesională în Italia pentru înscrierea în registrul profesional, care este necesară pentru prestarea de servicii de arhitectură și de inginerie (CPC 8671, 8672, 8673, 8674).

În SK: Se solicită reședința în SEE pentru înregistrarea la camera profesională, care este necesară pentru prestarea de servicii de arhitectură și de inginerie (CPC 8671, 8672, 8673, 8674).

Măsuri:

CZ: Legea nr. 360/1992 Coll. privind practicarea profesiei de arhitect autorizat și de inginer și tehnician autorizat care lucrează în sectorul construcțiilor.

HU: Legea LVIII din 1996 privind Camerele profesionale ale arhitecților și inginerilor.

IT: Decretul regal nr. 2537/1925 – Regulamentul privind profesia de arhitect și de inginer Legea nr. 1395/1923 și

Decretul Președintelui Republicii (D.P.R.) nr. 328/2001.

SK: Legea nr. 138/1992 privind arhitectii și inginerii, articolele 3, 15, 15a, 17a și 18a.

În ceea ce privește comerțul transfrontalier cu servicii – accesul pe piață, tratamentul național:

În BE: Furnizarea de servicii de arhitectură include controlul asupra executării lucrărilor (CPC 8671, 8674). Arhitecții străini autorizați în țările lor gazdă și care doresc să își practice profesia în mod ocazional în Belgia trebuie să obțină o autorizație prealabilă din partea Consiliului Ordinului din zona geografică în care intenționează să își practice activitatea.

Măsuri:

BE: Legea din 20 februarie 1939 privind protecția titlului profesiei de arhitect și Legea din 26 iunie 1963 de constituire a Ordinului arhitecților; Regulamentele deontologice din 16 decembrie 1983 stabilite de Consiliul național al Ordinului arhitecților (aprobate în conformitate cu articolul 1 din A.R. din 18 aprilie 1985, M.B. din 8 mai 1985).

Rezerva nr. 3 – Servicii profesionale (servicii de sănătate și vânzarea cu amănuntul a produselor farmaceutice)

Sectorul – subsectorul: Servicii profesionale – medicale (inclusiv serviciile psihologilor) și stomatologice; moașe, asistenți medicali, fizioterapeuți și personal paramedical; servicii veterinare; vânzarea cu amănuntul de produse farmaceutice, medicale și ortopedice și alte servicii furnizate de farmaciști

Clasificarea sectorului de activitate: CPC 9312, 93191, 932, 63211

Tipul de rezervă: Accesul pe piață

Tratamentul național

Clauza națiunii celei mai favorizate

Membrii echipei de conducere și consiliile de administrație

Prezența locală

Capitol/secțiune: Liberalizarea investițiilor și comerțul transfrontalier cu servicii

Descriere:

- (a) Servicii medicale, stomatologice și servicii furnizate de moașe, asistenți medicali, fizioterapeuți și personal paramedical (CPC 852, 9312, 93191)

În ceea ce privește liberalizarea investițiilor – tratamentul național, clauza națiunii celei mai favorizate și comerțul transfrontalier cu servicii – tratamentul național, clauza națiunii celei mai favorizate:

În IT: Pentru serviciile furnizate de psihologi este necesară cetățenia unui stat membru al Uniunii Europene; profesioniștii străini pot fi autorizați să profeseze în condiții de reciprocitate (parte din CPC 9312).

Măsuri:

IT: Legea nr. 56/1989 privind profesia de psiholog.

Cu privire la liberalizarea investițiilor – accesul pe piață, tratamentul național și comerțul transfrontalier cu servicii – accesul pe piață, tratamentul național, prezența locală:

În CY: Pentru furnizarea de servicii medicale (inclusiv serviciile prestate de psihologi) și stomatologice, precum și de servicii prestate de moașe, asistenți medicali, fizioterapeuți și personal paramedical, trebuie să fie îndeplinite condițiile privind deținerea cetățeniei cipriote și privind reședința în Cipru.

Măsuri:

CY: Legea privind înregistrarea medicilor (capitolul 250), astfel cum a fost modificată;  
Legea privind înregistrarea medicilor stomatologi (capitolul 249), astfel cum a fost modificată;  
Legea nr. 75(I)/2013 – Podologi;  
Legea nr. 33(I)/2008, astfel cum a fost modificată – Fizică medicală;  
Legea nr. 34(I)/2006, astfel cum a fost modificată – Ergoterapeuți;  
Legea nr. 9(I)/1996, astfel cum a fost modificată – Tehnicienii dentari;  
Legea nr. 68(I)/1995, astfel cum a fost modificată – Psihologi;  
Legea nr. 16(I)/1992, astfel cum a fost modificată – Opticieni;

Legea nr. 23(I)/2011, astfel cum a fost modificată – Radiologi/Radioterapeuți;

Legea nr. 31(I)/1996, astfel cum a fost modificată – Dieteticieni/Nutriționiști;

Legea nr. 140/1989, astfel cum a fost modificată – Fizioterapeuți și

Legea nr. 214/1988, astfel cum a fost modificată – Asistenți medicali.

În ceea ce privește liberalizarea investițiilor – accesul pe piață și comerțul transfrontalier cu servicii – accesul pe piață, prezența locală:

În DE (se aplică și nivelului de guvernare regional): Pot fi impuse restricții geografice în ceea ce privește înregistrarea profesională, aplicabile atât cetățenilor naționali, cât și celor străini.

Medicii (inclusiv psihologii, psihoterapeuții și stomatologii) trebuie să se înscrie în asociațiile regionale de medici sau stomatologi din cadrul asigurărilor obligatorii de sănătate (*kassenärztliche* sau *kassenzahnärztliche Vereinigungen*) dacă doresc să trateze pacienți asigurați de casa publică de asigurări de sănătate. Această înscriere poate face obiectul unor restricții cantitative pe baza distribuției regionale a medicilor. Restricția nu se aplică medicilor stomatologi. Înscrierea este necesară numai pentru medicii afiliați la sistemul public de sănătate. Pot exista restricții nediscriminatorii referitoare la forma juridică a stabilirii necesară pentru furnizarea acestor servicii (§ 95 SGB V).

Pentru serviciile furnizate de moașe, accesul este limitat la persoanele fizice. Pentru serviciile medicale și stomatologice, accesul este posibil pentru persoanele fizice, centrele de asistență medicală autorizate și organismele mandatate. Se pot aplica cerințe privind stabilirea.



În ceea ce privește telemedicina, numărul de furnizori de servicii TIC (tehnologia informației și comunicațiilor) poate fi limitat pentru a garanta interoperabilitatea, compatibilitatea și standardele de siguranță necesare. Acest lucru se aplică în mod nediscriminatoriu (CPC 9312, 93191).

Măsuri:

Bundesärzteordnung (BÄO; Regulamentul medical federal);

Gesetz über die Ausübung der Zahnheilkunde (ZHG);

Gesetz über den Beruf der Psychotherapeutin und des Psychotherapeuten (PsychThG; Legea privind furnizarea de servicii de psihoterapie);

Gesetz über die berufsmäßige Ausübung der Heilkunde ohne Bestallung (Heilpraktikergesetz);

Gesetz über das Studium und den Beruf von Hebammen (HebG);

Gesetz über die Pflegeberufe (PflBG);

Sozialgesetzbuch Fünftes Buch (SGB V; Codul social, cartea a cincea) - Asigurarea obligatorie de sănătate.

Nivelul regional:

Heilberufekammergesetz des Landes Baden-Württemberg;

Gesetz über die Berufsausübung, die Berufsvertretungen und die Berufsgerichtsbarkeit der Ärzte, Zahnärzte, Tierärzte, Apotheker sowie der Psychologischen Psychotherapeuten und der Kinder- und Jugendlichenpsychotherapeuten (Heilberufe-Kammergesetz - HKaG) in Bayern;

Berliner Heilberufekammergesetz (BlHKG);

Heilberufsgesetz Brandenburg (HeilBerG);

Bremisches Gesetz über die Berufsvertretung, die Berufsausübung, die Weiterbildung und die Berufsgerichtsbarkeit der Ärzte, Zahnärzte, Psychotherapeuten, Tierärzte und Apotheker (Heilberufsgesetz - HeilBerG);

Heilberufsgesetz Mecklenburg-Vorpommern (Heilberufsgesetz M-V – HeilBerG);

Heilberufsgesetz (HeilBG NRW);

Heilberufsgesetz (HeilBG Rheinland-Pfalz);

Gesetz über die öffentliche Berufsvertretung, die Berufspflichten, die Weiterbildung und die Berufsgerichtsbarkeit der Ärzte/ Ärztinnen, Zahnärzte/ Zahnärztinnen, psychologischen Psychotherapeuten/ Psychotherapeutinnen und Kinder- und Jugendlichenpsychotherapeuten/psychotherapeutinnen, Tierärzte/Tierärztinnen und Apotheker/Apothekerinnen im Saarland (Saarländisches Heilberufekammergesetz - SHKG); Gesetz über Berufsausübung, Berufsvertretungen und Berufsgerichtsbarkeit der Ärzte, Zahnärzte, Tierärzte, Apotheker sowie der Psychologischen Psychotherapeuten und der Kinder und Jugendlichenpsychotherapeuten im Freistaat (Sächsisches Heilberufekammergesetz – SächsHKaG) și Thüringer Heilberufegesetz.

În ceea ce privește liberalizarea investițiilor – accesul pe piață, tratamentul național și comerțul transfrontalier cu servicii – accesul pe piață, prezența locală:

În FR: În timp ce investitorii din Uniune au la dispoziție și alte tipuri de forme juridice, investitorii străini au acces doar la formele juridice „*société d'exercice libéral*” (SEL) și „*société civile professionnelle*” (SCP). Pentru serviciile medicale, stomatologice și cele furnizate de moașe, este necesară cetățenia franceză. Cu toate acestea, accesul străinilor este posibil în cadrul cotelor stabilite anual. Pentru serviciile medicale, stomatologice și cele furnizate de moașe și de asistenți medicali, prin intermediul SEL „*à forme anonyme, à responsabilité limitée par actions simplifiées ou en commandite par actions*” SCP, „*société coopérative*” (numai pentru medicii generaliști și specialiști independenți) sau „*société interprofessionnelle de soins ambulatoires*” (SISA) numai pentru casa de sănătate multidisciplinară (MSP).

Măsuri:

FR: Loi 90-1258 relative à l'exercice sous forme de société des professions libérales, Loi n°2011-940 du 10 août 2011 modifiant certaines dispositions de la loi n°2009-879 dite HPST, Loi n°47-1775 portant statut de la coopération și Code de la santé publique.

În ceea ce privește liberalizarea investițiilor – accesul pe piață:

În AT: Cooperarea medicilor cu scopul de a oferi servicii medicale publice ambulatorii, prin intermediul așa-numitelor cabinete de grup, poate avea loc numai sub forma juridică de *Offene Gesellschaft/OG* sau de *Gesellschaft mit beschränkter Haftung/GmbH*. Numai medicii pot acționa în calitate de asociați ai unui astfel de cabinet de grup. Ei trebuie să aibă drept de liberă practică în regim independent, să fie înregistrați pe lângă Camera medicilor din Austria și să exercite în mod activ profesia medicală în practică. Alte persoane fizice sau juridice nu pot acționa în calitate de entități asociate cabinetului de grup și nu pot participa la veniturile sau la profiturile acestuia (parte din CPC 9312).

Măsuri:

AT: Legea medicală, BGBl. I nr. 169/1998, §§ 52a-52c;

Legea federală de reglementare a profesiilor medicale tehnice de nivel înalt, BGBl. nr. 460/1992 și Legea federală de reglementare a maseurilor medicali și a maseurilor kinetoterapeuți, BGBl. nr. 169/2002.

(b) Servicii veterinare (CPC 932)

În ceea ce privește liberalizarea investițiilor – accesul pe piață, tratamentul național, clauza națiunii celei mai favorizate și comerțul transfrontalier cu servicii – accesul pe piață, tratamentul național, clauza națiunii celei mai favorizate:

În AT: Numai cetățenii unui stat membru al SEE pot furniza servicii veterinare. Se renunță la cerința privind cetățenia pentru cetățenii unui stat din afara SEE atunci când există un acord al Uniunii cu statul respectiv din afara SEE care prevede un tratament național cu privire la investiții și la comerțul transfrontalier cu servicii veterinare.

În ES: Calitatea de membru în organizația profesională este necesară pentru practicarea profesiei și necesită cetățenia unui stat membru al Uniunii, cerință la care se poate renunța prin intermediul unui acord profesional bilateral. Prestarea de servicii veterinare este limitată la persoanele fizice.

În FR: cetățenia unui stat membru al SEE este necesară pentru furnizarea de servicii veterinare, dar se poate renunța la cerința privind cetățenia sub rezerva reciprocității. Formele juridice disponibile pentru o societate care furnizează servicii veterinare sunt limitate la SCP (*Société civile professionnelle*) și SEL (*Société d'exercice libéral*).

Alte forme juridice de societăți comerciale prevăzute de dreptul intern francez sau de legislația unui alt stat membru al SEE și având sediul social, administrația centrală sau locul principal de desfășurare a activității în cadrul acestuia pot fi autorizate, în anumite condiții.

Măsuri:

AT: Tierärztegesetz (Legea veterinară), BGBl. nr. 16/1975, §3 (2) (3).

ES: Real Decreto 126/2013, de 22 de febrero, por el que se aprueban los Estatutos Generales de la Organización Colegial Veterinaria Española; articolele 62 și 64.

FR: Code rural et de la pêche maritime.

În ceea ce privește liberalizarea investițiilor – accesul pe piață, tratamentul național și comerțul transfrontalier cu servicii – tratamentul național, prezența locală:

În CY: Pentru furnizarea de servicii veterinare trebuie să fie îndeplinite condițiile privind deținerea cetățeniei și privind reședința.

În EL: Pentru prestarea de servicii veterinare, este necesară cetățenia unui stat membru al SEE sau cetățenia elvețiană.

În HR: Numai persoanele juridice și fizice stabilite într-un stat membru în scopul desfășurării de activități veterinare pot furniza servicii veterinare transfrontaliere în Republica Croația. Numai cetățenii Uniunii pot stabili un cabinet veterinar în Republica Croația.

În HU: Se solicită cetățenia unui stat membru al SEE pentru calitatea de membru al Camerei medicilor veterinari din Ungaria, care este necesară pentru prestarea de servicii veterinare. Autorizația de stabilire face obiectul unui test privind necesitățile economice. Criteriile principale: condițiile pieței forței de muncă din sector.

Măsuri:

CY: Legea nr. 169/1990, cu modificările ulterioare.

EL: Decretul prezidențial nr. 38/2010, Decizia ministerială nr. 165261/IA/2010 (Jurnalul Oficial 2157/B).

HR: Legea veterinară (OG 83/13, 148/13, 115/18), articolul 3 alineatul (67), articolele 105 și 121.

HU: Legea CXXVII din 2012 privind Camera medicilor veterinari din Ungaria și privind condițiile de furnizare a serviciilor veterinare.

În ceea ce privește comerțul transfrontalier cu servicii – prezența locală:

În CZ: Pentru prestarea de servicii veterinare este necesară prezența fizică pe teritoriul țării.

În IT și PT: Pentru prestarea de servicii veterinare este necesară îndeplinirea cerinței privind reședința.

În PL: Este necesară prezența fizică pe teritoriul țării pentru prestarea de servicii veterinare; pentru a exercita profesia de medic veterinar pe teritoriul Poloniei, resortisanții țărilor care nu sunt membre ale Uniunii Europene trebuie să promoveze un examen în limba polonă organizat de Camera poloneză a medicilor veterinari.

În SI: Numai persoanele juridice și fizice stabilite într-un stat membru în scopul desfășurării de activități veterinare pot furniza servicii veterinare transfrontaliere în Republica Slovenia.

În ceea ce privește liberalizarea investițiilor – accesul pe piață și comerțul transfrontalier cu servicii – accesul pe piață:

În SK: Se solicită reședința în SEE pentru înregistrarea la camera profesională, care este necesară pentru exercitarea profesiei. Prestarea de servicii veterinare este limitată la persoanele fizice.

Măsuri:

CZ: Legea nr. 166/1999 Coll. (Legea veterinară), §58-63, 39 și

Legea nr. 381/1991 Coll. (privind Camera medicilor veterinari din Republica Cehă), articolul 4.

IT: Decretul legislativ C.P.S. 233/1946, articolele 7-9 și Decretul nr. 221/1950 al Președintelui Republicii (DPR), articolul 7.

PL: Legea din 21 decembrie 1990 privind profesia de medic veterinar și Camerele de medici veterinari.

PT: Decretul-lege nr. 368/91 (Statutul Asociației profesionale a medicilor veterinari) alterado p/Lei 125/2015, 3 set.

SI Pravilnik o priznavanju poklicnih kvalifikacij veterinarjev (Norme privind recunoașterea calificărilor profesionale ale veterinarilor), Uradni list RS, št. (Jurnalul Oficial nr.) 71/2008, 7/2011, 59/2014 in 21/2016, Legea privind serviciile în cadrul pieței interne, Jurnalul Oficial RS nr. 21/2010.

SK: Legea nr. 442/2004 privind medicii veterinari privați și Camera doctorilor veterinari, articolul 2.

În ceea ce privește liberalizarea investițiilor – accesul pe piață și comerțul transfrontalier cu servicii – accesul pe piață:

În DE (se aplică și nivelului de guvernare regional): Prestarea de servicii veterinare este limitată la persoanele fizice. Serviciile de telemedicină pot fi furnizate numai în contextul unui tratament inițial care implică prezența fizică prealabilă a unui medic veterinar.

În DK și NL: Prestarea de servicii veterinare este limitată la persoanele fizice.

În IE: Prestarea de servicii veterinare este limitată la persoanele fizice și la societățile în nume colectiv.

În LV: Prestarea de servicii veterinare este limitată la persoanele fizice.

Măsuri:

DE: Bundes-Tierärzteordnung (BTÄO; Codul federal pentru profesia de medic veterinar).

Nivelul regional:

Legile privind Consiliile pentru profesiile medicale ale Länder (Heilberufs- und Kammergesetze der Länder) și (pe baza acestora)

Baden-Württemberg, Gesetz über das Berufsrecht und die Kammern der Ärzte, Zahnärzte, Tierärzte Apotheker, Psychologischen Psychotherapeuten sowie der Kinder- und

Jugendlichenpsychotherapeuten (Heilberufe-Kammergesetz - HBKG);

Bayern, Gesetz über die Berufsausübung, die Berufsvertretungen und die Berufsgerichtsbarkeit der Ärzte, Zahnärzte, Tierärzte, Apotheker sowie der Psychologischen Psychotherapeuten und der

Kinder- und Jugendlichenpsychotherapeuten (Heilberufe-Kammergesetz - HKaG);

Berliner Heilberufekammergesetz (BlHKaG);

Brandenburg, Heilberufsgesetz (HeilBerG);

Bremen, Gesetz über die Berufsvertretung, die Berufsausübung, die Weiterbildung und die Berufsgerichtsbarkeit der Ärzte, Zahnärzte, Psychotherapeuten, Tierärzte und Apotheker

(Heilberufsgesetz - HeilBerG);

Hamburg, Hamburgisches Kammergesetz für die Heilberufe (HmbKGH);

Hessen, Gesetz über die Berufsvertretungen, die Berufsausübung, die Weiterbildung und die Berufsgerichtsbarkeit der Ärzte, Zahnärzte, Tierärzte, Apotheker, Psychologischen

Psychotherapeuten und Kinder- und Jugendlichenpsychotherapeuten (Heilberufsgesetz);

Mecklenburg-Vorpommern, Heilberufsgesetz (HeilBerG);

Niedersachsen, Kammergesetz für die Heilberufe (HKG);

Nordrhein-Westfalen, Heilberufsgesetz NRW (HeilBerg);

Rheinland-Pfalz, Heilberufsgesetz (HeilBG);

Saarland, Gesetz Nr. 1405 über die öffentliche Berufsvertretung, die Berufspflichten, die Weiterbildung und die Berufsgerichtsbarkeit der Ärzte/Ärztinnen, Zahnärzte/Zahnärztinnen,



Tierärzte/Tierärztinnen und Apotheker/Apothekerinnen im Saarland (Saarländisches Heilberufekammergesetz - SHKG);

Sachsen, Gesetz über Berufsausübung, Berufsvertretungen und Berufsgerichtsbarkeit der Ärzte, Zahnärzte, Tierärzte, Apotheker sowie der Psychologischen Psychotherapeuten und der Kinder- und Jugendlichenpsychotherapeuten im Freistaat Sachsen (Sächsisches Heilberufekammergesetz – SächsHKaG);

Sachsen-Anhalt, Gesetz über die Kammern für Heilberufe Sachsen-Anhalt (KGHB-LSA);

Schleswig-Holstein, Gesetz über die Kammern und die Berufsgerichtsbarkeit für die Heilberufe (Heilberufekammergesetz - HBKG);

Thüringen, Thüringer Heilberufegesetz (ThürHeilBG) și

Berufsordnungen der Kammern (Codurile de conduită profesională ale Consiliilor medicilor veterinari practicanți).

DK: Lovbekendtgørelse nr. 40 af lov om dyrlæger af 15. januar 2020 (Legea consolidată nr. 40 din 15 ianuarie 2020 privind medicina veterinară).

IE: Veterinary Practice Act 2005 (Legea privind practica veterinară 2005).

LV: Legea privind medicina veterinară.

NL: Wet op de uitoefening van de diergeneeskunde 1990 (WUD).

- (c) Vânzarea cu amănuntul de produse farmaceutice, medicale și ortopedice și alte servicii furnizate de farmaciști (CPC 63211)

În ceea ce privește liberalizarea investițiilor – accesul pe piață, tratamentul național, membrii echipei de conducere și consiliile de administrație:

În AT: Vânzarea cu amănuntul către public de produse farmaceutice și de produse medicale specifice nu poate fi efectuată decât prin intermediul unei farmacii. În vederea administrării unei farmacii, este necesară cetățenia unui stat membru al SEE sau cetățenia elvețiană. Locatarii în sistem de leasing și persoanele responsabile cu gestionarea unei farmacii trebuie să îndeplinească cerința privind cetățenia unui stat membru al SEE sau cea elvețiană.

Măsuri:

AT: Apothekengesetz (Legea privind farmaciile), RGBL. nr. 5/1907, astfel cum a fost modificată, §§ 3, 4, 12; Arzneimittelgesetz (Legea privind medicamentele), BGBl. nr. 185/1983, astfel cum a fost modificată, §§ 57, 59, 59a și Medizinproduktegesetz (Legea privind produsele medicale), BGBl. nr. 657/1996, astfel cum a fost modificată, § 99.

În ceea ce privește liberalizarea investițiilor – accesul pe piață, tratamentul național:

În DE: Numai persoanele fizice (farmaciștii) sunt autorizate să administreze o farmacie. Cetățenii altor țări sau persoanele care nu au promovat examenul de farmacie german pot obține doar o licență pentru a prelua o farmacie care a existat deja în timpul ultimilor trei ani. Numărul total de farmacii per persoană este restricționat la o farmacie și până la trei sucursale ale acesteia.

În FR: În vederea exploataării unei farmacii este necesară cetățenia unui stat membru al SEE sau cetățenia elvețiană.

Poate fi permisă stabilirea unor farmaciști străini în limita cotelor stabilite anual. Deschiderea unei farmacii trebuie să fie autorizată, iar prezența comercială, inclusiv vânzarea la distanță de medicamente către public prin intermediul serviciilor societății informaționale, trebuie să adopte una dintre formele juridice permise în conformitate cu legislația națională, pe bază nediscriminatorie: numai *société d'exercice libéral (SEL) anonyme, par actions simplifiée, à responsabilité limitée unipersonnelle sau pluripersonnelle, en commandite par actions, société en noms collectifs (SNC)* sau *société à responsabilité limitée (SARL) unipersonnelle sau pluripersonnelle*.

Măsuri:

DE: Gesetz über das Apothekenwesen (ApoG; Legea germană privind farmaciile);  
Gesetz über den Verkehr mit Arzneimitteln (AMG);  
Gesetz über Medizinprodukte (MPG);  
Verordnung zur Regelung der Abgabe von Medizinprodukten (MPAV)

FR: Code de la santé publique și  
Loi 90-1258 du 31 décembre 1990 relative à l'exercice sous forme de société des professions libérales și Loi 2015-990 du 6 août 2015.

În ceea ce privește liberalizarea investițiilor – tratamentul național:

În EL: În vederea administrării unei farmacii este necesară cetățenia unui stat membru al Uniunii Europene.

În HU: În vederea administrării unei farmacii este necesară cetățenia unui stat membru al SEE.

În LV: Pentru a începe profesarea independentă într-o farmacie, un farmacist sau un asistent de farmacie străin care a studiat într-un stat ce nu este un stat membru sau un stat membru al SEE trebuie să lucreze cel puțin un an într-o farmacie dintr-un stat membru al SEE sub supravegherea unui farmacist.

Măsuri:

EL: Legea nr. 5607/1932, astfel cum a fost modificată prin Legea nr. 1963/1991 și prin Legea nr. 3918/2011.

HU: Legea XCVIII din 2006 privind dispozițiile generale referitoare la furnizarea fiabilă și realizabilă din punct de vedere economic de medicamente și de accesorii medicale și privind distribuția de medicamente.

LV: Legea privind produsele farmaceutice, s. 38.

În ceea ce privește liberalizarea investițiilor – accesul pe piață:

În BG: Administratorii de farmacii trebuie să fie farmaciști calificați și pot administra doar o farmacie în care și lucrează. Există o cotă (mai puțin de 4 farmacii) referitoare la numărul de farmacii care pot fi deținute per persoană în Republica Bulgaria.

În DK: Numai persoanele fizice cărora Autoritatea Daneză pentru Sănătate și Medicamente le-a acordat o licență de farmacist pot presta servicii de vânzare cu amănuntul de produse farmaceutice și de produse medicale specifice către public.

În ES, HR, HU și PT: Autorizația de stabilire face obiectul unui test privind necesitățile economice. Criteriile principale: populația și condițiile de densitate din zona respectivă.

În IE: Comenzile prin poștă de produse farmaceutice sunt interzise, cu excepția medicamentelor care se eliberează fără prescripție medicală.

În MT: Emiterea de autorizații de înființare a farmaciilor este supusă unor restricții specifice. O persoană nu poate deține decât o autorizație în nume propriu în orice oraș sau sat [Regulamentul 5(1) din Reglementările privind autorizațiile de înființare a farmaciilor (LN279/07)], cu excepția cazului în care nu există alte solicitări pentru orașul sau satul în cauză [Regulamentul 5(2) din Reglementările privind autorizațiile de înființare a farmaciilor (LN279/07)].

În PT: În societățile comerciale în care capitalul este reprezentat prin acțiuni, acestea trebuie să fie nominative. O persoană nu poate deține sau exercita, în același timp, direct sau indirect, dreptul de proprietate, de administrare sau de gestionare a mai mult de patru farmacii.

În SI: Rețeaua de farmacii din Slovenia este formată din instituțiile publice de farmacie, deținute de municipalități, și din farmaciști particulari în concesiune, caz în care proprietarul majoritar trebuie să fie farmacist de profesie. Sunt interzise comenzile prin poștă de produse farmaceutice eliberate obligatoriu cu prescripție medicală. Pentru comenzile prin poștă de produse farmaceutice eliberate fără prescripție medicală este necesară o autorizație specială din partea statului.

Măsuri:

BG: Legea privind medicamentele utilizate în medicina umană, articolele 222, 224 și 228.

DK: Apotekerloven (Legea daneză privind farmaciile) LBK nr. 801 din 12.6.2018.

ES: Ley 16/1997, de 25 de abril, de regulación de servicios de las oficinas de farmacia (Legea nr. 16/1997 din 25 aprilie de reglementare a serviciilor farmaceutice), articolele 2 și 3.1 și Real Decreto Legislativo 1/2015, de 24 de julio por el que se aprueba el Texto refundido de la Ley de garantías y uso racional de los medicamentos y productos sanitarios (Ley 29/2006).

HR: Legea privind asistența medicală (OG 100/18, 125/19).

HU: Legea XCVIII din 2006 privind dispozițiile generale referitoare la furnizarea fiabilă și realizabilă din punct de vedere economic de medicamente și de accesorii medicale și privind distribuția de medicamente.

IE: Irish Medicines Boards Acts 1995 și 2006 (nr. 29 din 1995 și nr. 3 din 2006); Regulamentele din 2003 privind medicamentele (prescripția și controlul aprovizionării), astfel cum au fost modificate (S.I. 540 din 2003); Regulamentele din 2007 privind medicamentele (controlul introducerii pe piață), astfel cum au fost modificate (S.I. 540 din 2007); Legea privind farmaciile din 2007 (nr. 20 din 2007); Regulamentul din 2008 privind reglementarea comerțului cu amănuntul în sectorul farmaceutic, cu modificările ulterioare (S.I. nr. 488 din 2008).

MT: Reglementările privind autorizațiile de înființare a farmaciilor (LN279/07) eliberate în temeiul Legii privind medicamentele (cap. 458).

PT: Decretul-lege nr. 307/2007, articolele 9, 14 și 15 Alterada p/Lei 26/2011, 16 iunie, alterada:

- p/ Acórdão TC 612/2011, 24/01/2012,
- p/ Decreto-Lei 171/2012, 1 ago.,
- p/ Lei 16/2013, 8 fev.,
- p/ Decreto-Lei 128/2013, 5 set.,
- p/ Decreto-Lei 109/2014, 10 jul.,
- p/ Lei 51/2014, 25 ago.,
- p/ Decreto-Lei 75/2016, 8 nov.; și Ordonanța 1430/2007 revogada p/Portaria 352/2012, 30 out.

SI Legea privind serviciile farmaceutice (Jurnalul Oficial al RS nr. 85/2016, 77/2017, 73/2019) și Legea privind medicamentele (Jurnalul Oficial al RS, nr. 17/2014, 66/2019).

În ceea ce privește liberalizarea investițiilor – accesul pe piață, tratamentul național, clauza națiunii celei mai favorizate și comerțul transfrontalier cu servicii – accesul pe piață, tratamentul național:

În IT: Exercițarea profesiei este posibilă numai pentru persoanele fizice înscrise în registru, precum și pentru persoanele juridice constituite sub forma unor societăți în nume colectiv, în cadrul cărora fiecare asociat trebuie să fie farmacist înscris. Înscrierea în registrul profesional al farmaciștilor necesită îndeplinirea cerinței privind cetățenia unui stat membru al Uniunii Europene sau reședința și exercitarea profesiei în Italia. Cetățenii străini care dețin calificările necesare se pot înscrie dacă sunt cetățeni ai unei țări cu care Italia a încheiat un acord special, autorizând exercitarea profesiei, în condiții de reciprocitate (Decretul legislativ CPS nr. 233/1946, articolele 7-9 și D.P.R. nr. 221/1950, articolele 3 și 7). Farmaciile noi sau vacante sunt autorizate în urma unui concurs public de oferte. Numai cetățenii unui stat membru al Uniunii Europene înscrși în Registrul farmaciștilor („*albo*”) pot participa la un concurs public de oferte.

Autorizația de stabilire face obiectul unui test privind necesitățile economice. Criteriile principale: populația și condițiile de densitate din zona respectivă.

Măsuri:

IT: Legea nr. 362/1991, articolele 1, 4, 7 și 9;

Decretul legislativ CPS nr. 233/1946, articolele 7-9 și

Decretul Președintelui Republicii (D.P.R.) nr. 221/1950, articolele 3 și 7.

În ceea ce privește liberalizarea investițiilor – accesul pe piață, tratamentul național și comerțul transfrontalier cu servicii – accesul pe piață, tratamentul național:

În CY: Cerința privind deținerea cetățeniei se aplică pentru vânzarea cu amănuntul de produse farmaceutice, medicale și ortopedice și pentru alte servicii furnizate de farmaciști (CPC 63211).

Măsuri:

CY: Legea privind produsele farmaceutice și otrăvurile (capitolul 254), astfel cum a fost modificată.

În ceea ce privește liberalizarea investițiilor – accesul pe piață și comerțul transfrontalier cu servicii – accesul pe piață:

Vânzarea cu amănuntul către public de produse farmaceutice și de produse medicale specifice nu poate fi efectuată decât prin intermediul unei farmacii. Comenzile prin poștă de produse farmaceutice sunt interzise, cu excepția medicamentelor care se eliberează fără prescripție medicală.

În EE: Vânzarea cu amănuntul către public de produse farmaceutice și de produse medicale specifice nu poate fi efectuată decât prin intermediul unei farmacii. Vânzarea prin corespondență de medicamente, precum și livrarea prin poștă sau servicii de curierat rapid de medicamente comandate pe internet sunt interzise. Autorizația de stabilire face obiectul unui test privind necesitățile economice. Criteriile principale: condițiile de densitate din zona respectivă.

În EL: Numai farmaciștii autorizați persoane fizice și societățile înființate de farmaciști autorizați pot oferi servicii de vânzare cu amănuntul de produse farmaceutice și de produse medicale specifice către public.



În ES: Numai farmaciștii autorizați persoane fizice pot oferi servicii de vânzare cu amănuntul de produse farmaceutice și de produse medicale specifice către public. Fiecare farmacist nu poate obține mai mult de o licență.

În LU: Numai persoanele fizice pot oferi servicii de vânzare cu amănuntul de produse farmaceutice și de produse medicale specifice către public.

În NL: Comenzile prin poștă de medicamente fac obiectul îndeplinirii unor cerințe.

Măsuri:

BG: Legea privind medicamentele utilizate în medicina umană, articolele 219, 222, 228 și 234 alineatul (5).

EE: Ravimiseadus (Legea privind medicamentele), RT I 2005, 2, 4; § 29 (2) și § 41 (3); și Tervishoiuteenuse korraldamise seadus (Legea privind organizarea serviciilor de sănătate, RT I 2001, 50, 284).

EL: Legea nr. 5607/1932, astfel cum a fost modificată prin Legea nr. 1963/1991 și prin Legea nr. 3918/2011.

ES: Ley 16/1997, de 25 de abril, de regulación de servicios de las oficinas de farmacia (Legea nr. 16/1997 din 25 aprilie de reglementare a serviciilor farmaceutice), articolele 2 și 3.1 și Real Decreto Legislativo 1/2015, de 24 de julio por el que se aprueba el Texto refundido de la Ley de garantías y uso racional de los medicamentos y productos sanitarios (Ley 29/2006).

LU: Loi du 4 juillet 1973 concernant le régime de la pharmacie (anexa a043);  
Règlement grand-ducal du 27 mai 1997 relatif à l'octroi des concessions de pharmacie (anexa a041)  
și  
Règlement grand-ducal du 11 février 2002 modifiant le règlement grand-ducal du 27 mai 1997 relatif à l'octroi des concessions de pharmacie (anexa a017).

NL: Geneesmiddelenwet, articolul 67.

În ceea ce privește liberalizarea investițiilor – tratamentul național și comerțul transfrontalier cu servicii – prezența locală:

În BG: Pentru farmaciști este necesară îndeplinirea cerinței privind reședința permanentă.

Măsuri:

BG: Legea privind medicamentele utilizate în medicina umană, articolele 146, 161, 195, 222 și 228.

În ceea ce privește comerțul transfrontalier cu servicii – prezența locală:

În DE și SK: Pentru a obține o licență de farmacist sau pentru a deschide o farmacie pentru vânzarea cu amănuntul de produse farmaceutice și de anumite produse medicale către public se aplică cerința privind reședința.

Măsuri:

DE: Gesetz über das Apothekenwesen (ApoG; Legea germană privind farmaciile);

Gesetz über den Verkehr mit Arzneimitteln (AMG);

Gesetz über Medizinprodukte (MPG);

Verordnung zur Regelung der Abgabe von Medizinprodukten (MPAV).

SK: Legea nr. 362/2011 privind produsele farmaceutice și dispozitivele medicale, articolul 6 și

Legea nr. 578/2004 privind furnizorii de servicii de asistență medicală, personalul medical angajat și organizațiile profesionale din sectorul sănătății.

## Rezerva nr. 4 – Servicii de cercetare și dezvoltare

Sectorul – subsectorul: Servicii de cercetare și dezvoltare (C&D)

Clasificarea sectorului de activitate: CPC 851, 853

Tipul de rezervă: Accesul pe piață

Tratamentul național

Capitolul: Liberalizarea investițiilor și comerțul transfrontalier cu servicii

Nivelul de guvernare: UE/stat membru (cu excepția cazului în care se specifică altfel)

## Descriere:

UE: Pentru serviciile de cercetare și dezvoltare (C&D) finanțate public care beneficiază de finanțare din partea Uniunii la nivelul Uniunii, drepturile sau autorizațiile exclusive pot fi acordate numai cetățenilor statelor membre și persoanelor juridice din Uniune care își au sediul social, administrația centrală sau locul principal de desfășurare a activității în Uniune (CPC 851, 853).

Pentru serviciile de C&D finanțate public care beneficiază de finanțare din partea unui stat membru, drepturile sau autorizațiile exclusive pot fi acordate numai cetățenilor statului membru în cauză și persoanelor juridice din statul membru respectiv care își au sediul în statul membru respectiv (CPC 851, 853).

Această rezervă nu aduce atingere părții a cincea din prezentul acord și nici excluderii achizițiilor publice de către o parte sau subvențiilor menționate la articolul 123 alineatele (6) și (7) din prezentul acord.

Măsuri:

UE: Toate programele-cadru de cercetare sau inovare existente în prezent, precum și cele viitoare ale Uniunii, inclusiv normele de participare la Orizont 2020 și reglementările referitoare la inițiativele comune în domeniul tehnologiei, la deciziile în temeiul articolului 185 și la Institutul European de Inovare și Tehnologie (EIT), precum și programele de cercetare naționale, regionale sau locale existente și viitoare.

## Rezerva nr. 5 – Servicii imobiliare

Sectorul – subsectorul: Servicii imobiliare

Clasificarea sectorului de activitate: CPC 821, 822

Tipul de rezervă: Accesul pe piață

Tratamentul național

Clauza națiunii celei mai favorizate

Prezența locală

Capitolul: Liberalizarea investițiilor și comerțul transfrontalier cu servicii

Nivelul de guvernare: UE/stat membru (cu excepția cazului în care se specifică altfel)

Descriere:

În ceea ce privește liberalizarea investițiilor – accesul pe piață, tratamentul național și comerțul transfrontalier cu servicii – tratamentul național, prezența locală:

În CY: Pentru furnizarea de servicii imobiliare, se aplică condițiile privind deținerea cetățeniei și privind reședința.

Măsuri:

CY: Legea privind agenții imobiliari nr. 71(1)/2010, astfel cum a fost modificată.

În ceea ce privește comerțul transfrontalier cu servicii – prezența locală:

În CZ: Se solicită reședința (pentru persoanele fizice) și stabilirea (pentru persoanele juridice) în Republica Cehă pentru obținerea licenței necesare pentru furnizarea de servicii imobiliare.

În HR: Pentru prestarea de servicii imobiliare este necesară prezența comercială în SEE.

În PT: Pentru persoanele fizice este necesară reședința în SEE. Pentru persoanele juridice este necesară constituirea ca societate în SEE.

Măsuri:

CZ: Legea licențelor de comercializare.

HR: Legea privind brokerajul imobiliar (OG 107/07 și 144/12), articolul 2.

PT: Decretul-lege nr. 211/2004 (articolele 3 și 25), astfel cum a fost modificat și republicat prin Decretul-lege nr. 69/2011.

În ceea ce privește liberalizarea investițiilor – tratamentul național și comerțul transfrontalier cu servicii – prezența locală:

În DK: Pentru prestarea de servicii imobiliare de către o persoană fizică prezentă pe teritoriul Danemarcei, numai agenții imobiliari autorizați care sunt persoane fizice și care au fost admiși în registrul agenților imobiliari al Autorității daneze în domeniul afacerilor pot utiliza titlul de „agent imobiliar”. Legea prevede ca solicitantul să fie rezident danez sau rezident al Uniunii, al SEE sau al Confederației Elvețiene.

Legea privind vânzarea de bunuri imobile este aplicabilă numai în cazul prestării de servicii imobiliare către consumatori. Legea privind vânzarea de bunuri imobile nu se aplică în cazul leasingului de bunuri imobile (CPC 822).

Măsuri:

DK: Lov om formidling af fast ejendom m.v. lov. nr. 526 af 28.05.2014 (Legea privind vânzarea de bunuri imobile).

În ceea ce privește comerțul transfrontalier cu servicii – accesul pe piață, tratamentul național, clauza națiunii celei mai favorizate:

În SI: În măsura în care Regatul Unit le permite cetățenilor sloveni și întreprinderilor slovene să presteze servicii de agent imobiliar, Slovenia le va permite cetățenilor și întreprinderilor din Regatul Unit să presteze servicii de agent imobiliar în aceleași condiții, pe lângă îndeplinirea următoarelor cerințe: deținerea dreptului de a profesa ca agent imobiliar în țara de origine, prezentarea documentului relevant privind impunitatea în proceduri penale și înscrierea în registrul agenților imobiliari în cadrul ministerului (sloven) competent.

Măsuri:

SI: Legea privind agențiile imobiliare.

## Rezerva nr. 6 – Servicii pentru întreprinderi

Sectorul – subsectorul: Servicii pentru întreprinderi – servicii de închiriere sau de leasing fără operatori; servicii legate de consultanța în management; testări și analize tehnice; servicii conexe de consultanță științifică și tehnică; servicii conexe agriculturii; servicii de securitate; servicii de plasare; servicii de traduceri și interpretariat și alte servicii pentru întreprinderi

Clasificarea sectorului de activitate: ISIC Rev. 37, parte din CPC 612, parte din 621, parte din 625, 831, parte din 85990, 86602, 8675, 8676, 87201, 87202, 87203, 87204, 87205, 87206, 87209, 87901, 87902, 87909, 88, parte din 893

Tipul de rezervă: Accesul pe piață

Tratamentul național

Clauza națiunii celei mai favorizate

Membrii echipei de conducere și consiliile de administrație

Prezența locală

Capitolul: Liberalizarea investițiilor și comerțul transfrontalier cu servicii

Nivelul de guvernare: UE/stat membru (cu excepția cazului în care se specifică altfel)



Descriere:

(a) Servicii de închiriere sau de leasing fără operatori (CPC 83103, CPC 831)

În ceea ce privește liberalizarea investițiilor – accesul pe piață, tratamentul național:

În SE: Pentru a naviga sub pavilion suedez, trebuie demonstrată influența dominantă a operatorilor suedezi în cazul în care străinii dețin drepturi de proprietate asupra navelor. Influența dominantă a operatorilor suedezi se referă la faptul că exploatarea navei este localizată în Suedia și că resortisanții suedezi sau cei din altă țară din cadrul SEE dețin cel puțin jumătate din acțiunile aferente. Altor nave străine li se poate acorda, în anumite condiții, o derogare de la această regulă atunci când sunt închiriate sau luate în leasing de către persoane juridice suedeze prin intermediul unor contracte de navlosire a navei nude (CPC 83103).

Măsuri:

SE: Sjölagen (Legea maritimă) (1994:1009), capitolul 1, § 1.

În ceea ce privește comerțul transfrontalier cu servicii – prezența locală:

În SE: Prestatorii de servicii de închiriere sau de leasing de automobile și de anumite vehicule de teren (*terrängmotorfordon*) fără șofer, închiriate sau luate în leasing pe o perioadă mai mică de un an, sunt obligați să desemneze o persoană responsabilă cu garantarea, printre altele, a faptului că activitatea se desfășoară în conformitate cu normele și reglementările aplicabile și că sunt respectate regulile privind siguranța traficului rutier. Persoana responsabilă trebuie să fie rezidentă în SEE (CPC 831).

Măsuri:

SE: Lag (1998: 424) om biluthyrning (Legea privind închirierea și leasingul de automobile).

(b) Servicii de închiriere sau de leasing și alte servicii pentru întreprinderi legate de aviație

În ceea ce privește liberalizarea investițiilor – accesul pe piață, tratamentul național, clauza națiunii celei mai favorizate și comerțul transfrontalier cu servicii – accesul pe piață, tratamentul național, clauza națiunii celei mai favorizate:

UE: În cazul închirierii sau al leasingului de aeronave fără echipaj (închirierea în sistem „*dry lease*”), aeronavele utilizate de un transportator aerian din Uniune fac obiectul cerințelor aplicabile în ceea ce privește înmatricularea aeronavelor. Un contract de închiriere fără echipaj la care este parte un transportator din Uniune face obiectul cerințelor prevăzute în dreptul Uniunii sau în dreptul național cu privire la siguranța aviației, cum ar fi aprobarea prealabilă și alte condiții aplicabile utilizării aeronavelor înmatriculate în țări terțe. Pentru a fi înregistrate, poate fi necesar ca aeronavele să fie deținute fie de persoane fizice care îndeplinesc criteriile specifice privind cetățenia, fie de întreprinderi care îndeplinesc criteriile specifice privind proprietatea asupra capitalului și controlul acestuia (CPC 83104).

În cazul serviciilor aferente sistemelor informatizate de rezervare (SIR), atunci când furnizorii de servicii SIR care operează în afara Uniunii nu le acordă transportatorilor aerieni din Uniune un tratament echivalent (adică nediscriminatoriu) cu cel acordat în Uniune de către furnizorii de servicii SIR din Uniune transportatorilor aerieni dintr-o țară terță sau atunci când transportatorii aerieni din afara Uniunii nu le acordă furnizorilor de servicii SIR din Uniune un tratament echivalent cu cel acordat în Uniune de către transportatorii aerieni furnizorilor de servicii SIR dintr-o țară terță, pot fi adoptate măsuri pentru ca furnizorii de servicii SIR care operează în Uniune să le acorde tratamentul discriminatoriu echivalent transportatorilor aerieni din afara Uniunii sau, respectiv, pentru ca transportatorii aerieni din Uniune să le acorde tratamentul discriminatoriu echivalent furnizorilor de servicii SIR din afara Uniunii.

Măsuri:

UE: Regulamentul (CE) nr. 1008/2008 al Parlamentului European și al Consiliului<sup>1</sup>; și Regulamentul (CE) nr. 80/2009 al Parlamentului European și al Consiliului<sup>2</sup>.

În ceea ce privește liberalizarea investițiilor – tratamentul național și comerțul transfrontalier cu servicii – accesul pe piață, tratamentul național

În BE: Aeronavele private (civile) care aparțin unor persoane fizice care nu sunt cetățeni ai unui stat membru al SEE pot fi înregistrate numai dacă aceștia își au domiciliul sau reședința în Belgia de cel puțin un an, fără întrerupere. Aeronavele private (civile) care aparțin unor entități juridice străine neconstituite conform legislației unui stat membru al SEE pot fi înregistrate numai dacă își au sediul operațional, agenția sau biroul în Belgia de cel puțin un an, fără întrerupere (CPC 83104).

---

<sup>1</sup> Regulamentul (CE) nr. 1008/2008 al Parlamentului European și al Consiliului din 24 septembrie 2008 privind normele comune pentru operarea serviciilor aeriene în Comunitate (JO UE L 293, 31.10.2008, p. 3).

<sup>2</sup> Regulamentul (CE) nr. 80/2009 al Parlamentului European și al Consiliului din 14 ianuarie 2009 privind un cod de conduită pentru sistemele informatizate de rezervare și de abrogare a Regulamentului (CEE) nr. 2299/89 al Consiliului (JO UE L 35, 4.2.2009, p. 47).

Procedurile de autorizare pentru prestarea de servicii aeriene de stingere a incendiilor, pregătire pentru zbor, pulverizare, supraveghere, cartografie, fotografie și alte servicii aeriene agricole, industriale și de inspecție.

Măsuri:

BE: Arrêté Royal du 15 mars 1954 réglementant la navigation aérienne.

(c) Servicii legate de consultanța în management – servicii de arbitraj și de conciliere  
(CPC 86602)

În ceea ce privește comerțul transfrontalier cu servicii – tratamentul național, prezența locală:

În BG: Pentru serviciile de mediere, este necesară îndeplinirea cerinței privind reședința permanentă sau cea pe termen lung în Republica Bulgaria pentru cetățenii țărilor care nu sunt membre ale SEE sau ale Confederației Elvețiene.

În HU: Pentru exercitarea activităților de mediere (precum concilierea), este necesară o notificare, pentru admiterea în registru, adresată ministrului responsabil de justiție.

Măsuri:

BG: Legea privind medierea, articolul 8.

HU: Legea LV din 2002 privind medierea.

(d) Servicii de testări și de analize tehnice (CPC 8676)

În ceea ce privește liberalizarea investițiilor – accesul pe piață, tratamentul național și comerțul transfrontalier cu servicii – accesul pe piață, tratamentul național:

În CY: Prestarea de servicii de către chimiști și biologi necesită cetățenia unui stat membru.

În FR: Profesiile de biolog sunt rezervate persoanelor fizice care au cetățenia unui stat membru al SEE.

Măsuri:

CY: Legea privind înregistrarea chimiștilor din 1988 (Legea nr. 157/1988), astfel cum a fost modificată.

FR: Code de la Santé Publique.

În ceea ce privește liberalizarea investițiilor – accesul pe piață, tratamentul național și comerțul transfrontalier cu servicii – prezența locală:

În BG: Este necesară stabilirea în Bulgaria în conformitate cu Legea comercială bulgară și înregistrarea în Registrul comerțului pentru furnizarea de servicii de testări și de analize tehnice.

Pentru inspecția tehnică periodică a vehiculelor de transport rutier, persoana trebuie să fie înregistrată în conformitate cu Legea comercială bulgară sau cu Legea privind persoanele juridice non-profit sau să fie înregistrată într-un alt stat membru al SEE.

Testarea și analiza compoziției și a purității aerului și apei pot fi efectuate numai de Ministerul Mediului și Apelor din Bulgaria sau de agențiile acestuia, în cooperare cu Academia de Științe din Bulgaria.

Măsuri:

BG: Legea privind cerințele tehnice ale produselor;

Legea privind măsurătorile;

Legea privind aerul ambiental curat și

Legea privind apa, Ordonanța N-32 pentru inspecția tehnică periodică a vehiculelor de transport rutier.

În ceea ce privește liberalizarea investițiilor – tratamentul național, clauza națiunii celei mai favorizate și comerțul transfrontalier cu servicii – tratamentul național, clauza națiunii celei mai favorizate, prezența locală:

În IT: Pentru biologi, analiști chimiști, agronomi și „*periti agrari*”, este necesară îndeplinirea cerinței privind reședința și înscrierea în registrul profesional. Cetățenii din țări terțe se pot înscrie în condiții de reciprocitate.

Măsuri:

IT: Biologi, analiști chimiști: Legea nr. 396/1967 privind profesia de biolog și Decretul regal nr. 842/1928 privind profesia de analist chimist.

(e) Servicii conexe de consultanță științifică și tehnică (CPC 8675)

În ceea ce privește liberalizarea investițiilor – tratamentul național, clauza națiunii celei mai favorizate și comerțul transfrontalier cu servicii – tratamentul național, clauza națiunii celei mai favorizate, prezența locală:

În IT: Pentru înscrierea în registrul geologilor, este necesară îndeplinirea cerinței privind reședința sau domiciliul profesional în Italia, această înscriere fiind necesară pentru exercitarea profesiilor de topograf sau geolog în vederea furnizării de servicii de explorare și de operare a minelor etc. Se cere cetățenia unui stat membru; cu toate acestea, străinii se pot înscrie sub rezerva reciprocității.

Măsuri:

IT: Geologi: Legea nr. 112/1963, articolele 2 și 5; D.P.R. 1403/1965, articolul 1.

În ceea ce privește liberalizarea investițiilor – accesul pe piață, tratamentul național și comerțul transfrontalier cu servicii – tratamentul național, prezența locală:

În BG: Pentru a exercita funcții referitoare la geodezie, cartografie și măsurători cadastrale, persoanele fizice trebuie să dețină cetățenia unui stat membru al SEE sau a unui stat membru al Confederației Elvețiene și să aibă reședința într-un astfel de stat. Pentru persoanele juridice, este necesară înscrierea în registrul comerțului în temeiul legislației unui stat membru al SEE sau a Confederației Elvețiene.

Măsuri:

BG: Legea privind cadastrul și registrul funciar și Legea privind geodezia și cartografia.

În ceea ce privește liberalizarea investițiilor – tratamentul național și comerțul transfrontalier cu servicii – tratamentul național:

În CY: Pentru furnizarea de servicii relevante trebuie să fie îndeplinită cerința privind cetățenia.

Măsuri:

CY: Legea nr. 224/1990, cu modificările ulterioare.

În ceea ce privește liberalizarea investițiilor – accesul pe piață, tratamentul național și comerțul transfrontalier cu servicii – accesul pe piață:

În FR: Pentru măsurători cadastrale, accesul se face numai prin intermediul unei societăți de tip SEL (*anonyme, à responsabilité limitée ou en commandite par actions*), SCP (*Société civile professionnelle*), SA și SARL (*sociétés anonymes, à responsabilité limitée*). Pentru prestarea de servicii de explorare și prospectare este necesară îndeplinirea cerinței privind stabilirea. Se poate renunța la această cerință în cazul cercetărilor științifice, printr-o decizie a ministrului cercetării științifice, în acord cu ministrul afacerilor externe.

Măsuri:

FR: Loi 46-942 du 7 mai 1946 și décret n°71-360 du 6 mai 1971.



În ceea ce privește liberalizarea investițiilor – accesul pe piață, tratamentul național și comerțul transfrontalier cu servicii – tratamentul național, prezența locală:

În HR: Serviciile de consultanță de bază în materie de explorare geologică, geodezică și minieră, precum și serviciile de consultanță conexe în materie de protecție a mediului de pe teritoriul Croației pot fi prestate doar în comun cu persoane juridice croate sau prin intermediul acestora.

Măsuri:

HR: Ordonanța privind condițiile de eliberare a aprobărilor pentru persoanele juridice în vederea desfășurării de activități profesionale de protecție a mediului (OG nr. 57/10), articolele 32-35.

(f) Servicii conexe agriculturii (parte din CPC 88)

În ceea ce privește liberalizarea investițiilor – tratamentul național și comerțul transfrontalier cu servicii – tratamentul național, clauza națiunii celei mai favorizate, prezența locală:

În IT: Pentru biologi, analiști chimiști, agronomi și „*periti agrari*”, este necesară îndeplinirea cerinței privind reședința și înscrierea în registrul profesional. Cetățenii din țări terțe se pot înscrie în condiții de reciprocitate.

Măsuri:

IT: Biologi, analiști chimiști: Legea nr. 396/1967 privind profesia de biolog și Decretul regal nr. 842/1928 privind profesia de analist chimist.

În ceea ce privește liberalizarea investițiilor – accesul pe piață, clauza națiunii celei mai favorizate și comerțul transfrontalier cu servicii – accesul pe piață, clauza națiunii celei mai favorizate:

În PT: Profesiile de biolog, analist chimist și agronom sunt rezervate persoanelor fizice. Pentru resortisanții țărilor terțe, se aplică regimul de reciprocitate în cazul inginerilor și al inginerilor tehnici (și nu cerința privind cetățenia). Pentru biologi, nu se aplică cerința privind cetățenia, nici cea privind reciprocitatea.

Măsuri:

PT: Decretul-lege nr. 119/92 alterado p/Lei 123/2015, 2 set. (Ordem Engenheiros);  
Legea nr. 47/2011, alterado p/Lei 157/2015, 17 set. (Ordem dos Engenheiros Técnicos); și  
Decretul-lege nr. 183/98 alterado p/Lei 159/2015, 18 set. (Ordem dos Biólogos).

(g) Servicii de securitate (CPC 87302, 87303, 87304, 87305, 87309)

În ceea ce privește liberalizarea investițiilor – accesul pe piață, tratamentul național și comerțul transfrontalier cu servicii – accesul pe piață, tratamentul național, prezența locală:

În IT: Pentru obținerea autorizației necesare pentru furnizarea de servicii de pază și securitate și de transport de bunuri de valoare, trebuie îndeplinite cerințele privind deținerea cetățeniei unui stat membru al Uniunii Europene și privind reședința.

În PT: Nu este permisă furnizarea de servicii de securitate de către un furnizor străin pe bază transfrontalieră.

Există o cerință privind deținerea cetățeniei pentru personalul specializat.

Măsuri:

IT: Legea privind securitatea publică (TULPS) nr. 773/1931, articolele 133-141; Decretul regal nr. 635/1940, articolul 257.

PT: Legea nr. 34/2013, alterada p/Lei 46/2019, 16 maio; și Ordonanța nr. 273/2013 alterada p/Portaria 106/2015, 13 abril.

În ceea ce privește liberalizarea investițiilor – tratamentul național, clauza națiunii celei mai favorizate și comerțul transfrontalier cu servicii – prezența locală:

În DK: Este necesară îndeplinirea cerinței privind reședința pentru persoanele fizice care solicită o autorizație pentru a presta servicii de securitate.

Îndeplinirea cerinței privind reședința este necesară și pentru personalul de conducere și pentru majoritatea membrilor consiliului de administrație ai unei entități juridice care solicită o autorizație pentru prestarea de servicii de securitate. Totuși, nu se solicită reședința pentru personalul de conducere și pentru consiliile de administrație în măsura în care aceasta rezultă din acorduri internaționale sau din ordine emise de ministrul justiției.

Măsuri:

DK: Lovbekendtgørelse 2016-01-11 nr. 112 om vagtvirksomhed.

În ceea ce privește comerțul transfrontalier cu servicii – prezența locală:

În EE: Pentru agenții de pază este necesară reședința.

Măsuri:

EE: Turvaseadus (Legea privind securitatea), § 21, § 22.

(h) Servicii de plasare (CPC 87201, 87202, 87203, 87204, 87205, 87206, 87209)

În ceea ce privește liberalizarea investițiilor – accesul pe piață, tratamentul național și comerțul transfrontalier cu servicii – accesul pe piață, tratamentul național (se aplică nivelului de guvernare regional):

În BE: În toate regiunile din Belgia, o societate cu sediul central în afara SEE trebuie să demonstreze că furnizează servicii de plasare în țara sa de origine. În regiunea valonă, pentru furnizarea de servicii de plasare, este necesar un anumit tip de entitate juridică (*régulièrement constituée sous la forme d'une personne morale ayant une forme commerciale, soit au sens du droit belge, soit en vertu du droit d'un Etat membre ou régie par celui-ci, quelle que soit sa forme juridique*). O societate cu sediul central în afara SEE trebuie să demonstreze că îndeplinește condițiile prevăzute în decret (de exemplu, privind tipul de entitate juridică). În comunitatea vorbitoare de limbă germană, o societate cu sediul central în afara SEE trebuie să îndeplinească criteriile de admitere stabilite în decretul menționat anterior (CPC 87202).

Măsuri:

BE: Regiunea flamandă: Articolul 8, § 3, Besluit van de Vlaamse Regering van 10 december 2010 tot uitvoering van het decreet betreffende de private arbeidsbemiddeling.

Regiunea valonă: Décret du 3 avril 2009 relatif à l'enregistrement ou à l'agrément des agences de placement (Decretul din 3 aprilie 2009 privind înregistrarea sau acreditarea agențiilor de plasare), articolul 7 și Arrêté du Gouvernement wallon du 10 décembre 2009 portant exécution du décret du 3 avril 2009 relatif à l'enregistrement ou à l'agrément des agences de placement (Decizia Guvernului valon din 10 decembrie 2009 de punere în aplicare a Decretului din 3 aprilie 2009 privind înregistrarea sau acreditarea agențiilor de plasare), articolul 4.

Comunitatea vorbitoare de limbă germană: Dekret über die Zulassung der Leiharbeitsvermittler und die Überwachung der privaten Arbeitsvermittler / Décret du 11 mai 2009 relatif à l'agrément des agences de travail intérimaire et à la surveillance des agences de placement privées, articolul 6.

În ceea ce privește liberalizarea investițiilor – tratamentul național și comerțul transfrontalier cu servicii – tratamentul național, prezența locală:

În DE: Este necesară cetățenia unui stat membru al Uniunii Europene sau o prezență comercială în Uniunea Europeană pentru a obține o licență de funcționare ca agenție de ocupare a forței de muncă specializată în regimul de lucru temporar în temeiul articolului 3 alineatele (3)-(5) din respectiva Lege privind munca temporară (*Arbeitnehmerüberlassungsgesetz*). Ministerul Federal al Muncii și Afacerilor Sociale poate emite un regulament privind plasarea și recrutarea de personal care nu deține cetățenia unui stat membru al SEE pentru anumite profesii specificate, de exemplu pentru profesiile din domeniul sănătății și al asistenței medicale. Licența sau prelungirea sa este refuzată dacă unitățile, părțile unor unități sau unitățile auxiliare care nu sunt situate în SEE sunt destinate executării muncii temporare în temeiul articolului 3 alineatul (2) din Legea privind munca temporară (*Arbeitnehmerüberlassungsgesetz*).

Măsuri:

DE: Gesetz zur Regelung der Arbeitnehmerüberlassung (AÜG);  
Sozialgesetzbuch Drittes Buch (SGB III; Codul social, cartea a treia) - Promovarea ocupării forței de muncă;  
Verordnung über die Beschäftigung von Ausländerinnen und Ausländern (BeschV; Ordonanța privind angajarea străinilor).

În ceea ce privește liberalizarea investițiilor – accesul pe piață:

În ES: Înainte de începerea activității, agențiilor de plasare li se solicită să depună o declarație sub jurământ care să ateste respectarea cerințelor enunțate în legislația actuală (CPC 87201, 87202).

Măsuri:

ES: Real Decreto-ley 8/2014, de 4 de julio, de aprobación de medidas urgentes para el crecimiento, la competitividad y la eficiencia (tramitado como Ley 18/2014, de 15 de octubre).

(i) Servicii de traduceri și interpretariat (CPC 87905)

În ceea ce privește liberalizarea investițiilor – accesul pe piață, tratamentul național și comerțul transfrontalier cu servicii – accesul pe piață:

În BG: Pentru a desfășura activități oficiale de traducere, este necesar ca persoanele fizice străine să dețină un permis de ședere pe termen lung sau un permis de ședere permanentă în Republica Bulgaria.

Măsuri:

BG: Regulamentul privind legalizarea, autentificarea și traducerea documentelor.

În ceea ce privește liberalizarea investițiilor – accesul pe piață și comerțul transfrontalier cu servicii – accesul pe piață:

În HU: Traducerile oficiale, autentificările oficiale ale traducerilor și copiile autentificate ale documentelor oficiale în limbi străine pot fi furnizate numai de către Biroul Maghiar de Traducere și de Atestare (OFFI).

În PL: Doar persoanele fizice pot fi traducători autorizați.

Măsuri:

HU: Decretul nr. 24/1986 al Consiliului de miniștri privind traducerea oficială și interpretariatul.

PL: Legea din 25 noiembrie 2004 privind profesia de traducător sau de interpret autorizat (Monitorul Oficial din 2019, punctul 1326).

În ceea ce privește comerțul transfrontalier cu servicii – accesul pe piață:

În FI: Pentru traducătorii autorizați, este necesară îndeplinirea cerinței privind reședința în SEE.

Măsuri:

FI: Laki auktorisoiduista kääntäjistä (Legea privind traducătorii autorizați) (1231/2007), s. 2(1).

În ceea ce privește liberalizarea investițiilor – tratamentul național și comerțul transfrontalier cu servicii – tratamentul național:

În CY: Înregistrarea în registrul traducătorilor este necesară pentru furnizarea de servicii oficiale de traducere și de autentificare. Se aplică cerința privind cetățenia.

În HR: Pentru traducătorii autorizați este necesară cetățenia unui stat membru al SEE.

Măsuri:

CY: Legea privind stabilirea, înregistrarea și reglementarea serviciilor oferite de traducătorii autorizați în Republica Cipru.

HR: Ordonanța privind interpreții judiciari permanenți (OG 88/2008), articolul 2.



- (j) Alte servicii pentru întreprinderi (parte din CPC 612, parte din 621, parte din 625, 87901, 87902, 88493, parte din 893, parte din 85990, 87909, ISIC 37)

În ceea ce privește liberalizarea investițiilor – accesul pe piață:

În SE: Casele de amanet trebuie stabilite ca societăți cu răspundere limitată sau ca sucursale (parte din CPC 87909).

În ceea ce privește liberalizarea investițiilor – accesul pe piață și comerțul transfrontalier cu servicii – prezența locală:

În CZ: Numai o societate de ambalare autorizată poate furniza servicii de reprimire și recuperare de ambalaje; aceasta trebuie să fie o persoană juridică stabilită sub forma unei societăți pe acțiuni (CPC 88493, ISIC 37).

În ceea ce privește liberalizarea investițiilor – accesul pe piață și comerțul transfrontalier cu servicii – accesul pe piață:

În NL: Pentru a furniza servicii de marcă, este necesară prezența comercială în Țările de Jos. Activitatea de marcă a articolelor din metale prețioase este acordată, în prezent, exclusiv către două monopoluri de stat olandeze (parte din CPC 893).

Măsuri:

CZ: Legea nr. 477/2001 Coll. (Legea privind ambalarea), articolul 16.

SE: Legea privind casele de amanet (1995:1000).

NL: Waarborgwet 1986.

În ceea ce privește liberalizarea investițiilor – accesul pe piață, tratamentul național:

În PT: Este necesară cetățenia unui stat membru pentru furnizarea de servicii de tipul celor prestate de agențiile de recuperare și de servicii de raportare a creditului (CPC 87901, 87902).

Măsuri:

PT: Legea nr. 49/2004.

În ceea ce privește liberalizarea investițiilor – accesul pe piață, tratamentul național și comerțul transfrontalier cu servicii – prezența locală:

În CZ: Serviciile de licitație fac obiectul unei licențe. Pentru a obține o licență (pentru furnizarea de servicii de licitații publice voluntare), o societate trebuie să fie constituită în Republica Cehă, o persoană fizică are obligația de a obține un permis de ședere, iar societatea sau persoana fizică trebuie să fie înregistrată în Registrul comerțului din Republica Cehă (parte din CPC 612, parte din 621, parte din 625, parte din 85990).

Măsuri:

CZ: Legea nr. 455/1991 Coll.;

Legea licențelor de comercializare și

Legea nr. 26/2000 Coll. privind licitațiile publice.

În ceea ce privește comerțul transfrontalier cu servicii – accesul pe piață:

În SE: Planul economic pentru o societate de construcții trebuie să fie certificat de două persoane.

Aceste persoane trebuie să fie autorizate public de autorități din cadrul SEE (CPC 87909).

Măsuri:

SE: Legea societăților cooperative de construcții (1991:614).

## Rezerva nr. 7 – Servicii de comunicații

Sectorul – subsectorul: Servicii de comunicații – servicii poștale și de curierat

Clasificarea sectorului de activitate: Parte din CPC 71235, parte din 73210, parte din 751

Tipul de rezervă: Accesul pe piață

Capitolul: Liberalizarea investițiilor; comerțul transfrontalier cu servicii

Nivelul de guvernare: UE/stat membru (cu excepția cazului în care se specifică altfel)

## Descriere:

În ceea ce privește liberalizarea investițiilor – accesul pe piață și comerțul transfrontalier cu servicii – accesul pe piață:

UE: Organizarea plasării cutiilor poștale pe drumurile publice, emisiunea de timbre poștale și serviciul de corespondență recomandată folosit în cadrul procedurilor judiciare sau administrative pot fi restricționate în conformitate cu legislația națională. Se pot institui sisteme de autorizare pentru serviciile în cazul cărora există obligativitatea serviciului universal. Aceste autorizații pot face obiectul unor obligații specifice de serviciu universal sau al unei contribuții financiare la un fond de compensații.

Măsuri:

UE: Directiva 97/67/CE a Parlamentului European și a Consiliului<sup>1</sup>

---

<sup>1</sup> Directiva 97/67/CE a Parlamentului European și a Consiliului din 15 decembrie 1997 privind normele comune pentru dezvoltarea pieței interne a serviciilor poștale ale Comunității și îmbunătățirea calității serviciului (JO UE L 15, 21.1.1998, p. 14).

## Rezerva nr. 8 - Servicii de construcții

Sectorul – subsectorul: Servicii de construcții și servicii de inginerie conexe

Clasificarea sectorului de activitate: CPC 51

Tipul de rezervă: Tratatamentul național

Capitolul: Liberalizarea investițiilor; Comerțul transfrontalier cu servicii

Nivelul de guvernare: UE/stat membru (cu excepția cazului în care se specifică altfel)

Descriere:

În CY: Obligația deținerii cetățeniei.

Măsura:

Legea din 2001 privind înregistrarea contractanților de construcții și lucrări tehnice și controlul asupra acestora (29 (I)/2001), articolele 15 și 52.

## Rezerva nr. 9 – Servicii de distribuție

Sectorul – subsectorul: Servicii de distribuție – generale, distribuția de tutun

Clasificarea sectorului de activitate: CPC 3546, parte din 621, 6222, 631, parte din 632

Tipul de rezervă: Accesul pe piață

Tratamentul național

Prezența locală

Capitolul: Liberalizarea investițiilor; comerțul transfrontalier cu servicii

Nivelul de guvernare: UE/stat membru (cu excepția cazului în care se specifică altfel)

Descriere:

(a) Servicii de distribuție (CPC 3546, 631, 632 cu excepția 63211, 63297, 62276, parte din 621)

În ceea ce privește liberalizarea investițiilor – accesul pe piață:

În PT: Există o schemă specifică de autorizare pentru instalarea anumitor unități de vânzare cu amănuntul și centre comerciale. Aceasta se referă la centrele comerciale care au o suprafață locativă brută mai mare sau egală cu 8 000 m<sup>2</sup> și la unitățile de vânzare cu amănuntul care au un spațiu de comercializare mai mare sau egal cu 2 000 m<sup>2</sup>, atunci când sunt situate în afara centrelor comerciale. Criteriile principale: contribuția la o multitudine de oferte comerciale; evaluarea serviciilor oferite consumatorilor; calitatea locurilor de muncă și responsabilitatea socială a întreprinderilor; integrarea în mediul urban; contribuția la ecoeficiență (CPC 631, 632 cu excepția 63211, 63297).

Măsuri:

PT: Decretul-lege nr. 10/2015 din 16 ianuarie.

În ceea ce privește liberalizarea investițiilor – accesul pe piață, tratamentul național și comerțul transfrontalier cu servicii – accesul pe piață, tratamentul național:

În CY: Cerința privind cetățenia este impusă în cazul serviciilor de distribuție prestate de reprezentanți farmaceutici (CPC 62117).

Măsuri:

CY: Legea nr. 74(I) 2020, cu modificările ulterioare.

În ceea ce privește liberalizarea investițiilor – accesul pe piață și comerțul transfrontalier cu servicii – prezența locală:



În LT: Distribuția de materiale pirotehnice este condiționată de obținerea unei licențe. Numai persoanele juridice din Uniune pot obține o licență (CPC 3546).

Măsuri:

LT: Legea privind supervizarea circulației materialelor pirotehnice civile (23 martie 2004, nr. IX-2074).

(b) Distribuția de tutun (parte din CPC 6222, 62228, parte din 6310, 63108)

În ceea ce privește liberalizarea investițiilor – accesul pe piață, tratamentul național și comerțul transfrontalier cu servicii – accesul pe piață, tratamentul național:

În ES: Există un monopol de stat asupra vânzărilor cu amănuntul de tutun. Stabilirea face obiectul cerinței privind deținerea cetățeniei unui stat membru. Numai persoanele fizice pot acționa în calitate de comercianți de tutun. Un comerciant de tutun poate obține o singură licență (CPC 63108).

În FR: Statul deține monopolul asupra vânzărilor cu ridicata și cu amănuntul de tutun. Cerința privind deținerea cetățeniei se aplică în cazul comercianților de tutun („*buraliste*”) (parte din CPC 6222, parte din 6310).

Măsuri:

ES: Legea nr. 14/2013 din 27 septembrie 2014.

FR: Code général des impôts (Codul general al impozitelor).

În ceea ce privește liberalizarea investițiilor – accesul pe piață, tratamentul național și comerțul transfrontalier cu servicii – accesul pe piață, tratamentul național:

În AT: Numai persoanele fizice pot solicita obținerea unei autorizații de a acționa în calitate de comercianți de tutun.

Se acordă prioritate cetățenilor statelor membre ale SEE (CPC 63108).

Măsuri:

AT: Legea privind monopolul în domeniul tutunului 1996, § 5 și § 27.

În ceea ce privește liberalizarea investițiilor – accesul pe piață și comerțul transfrontalier cu servicii – accesul pe piață, tratamentul național:

În IT: Pentru a distribui și a comercializa tutun, este necesară obținerea unei licențe. Licența se acordă prin intermediul unor proceduri publice. Acordarea licențelor face obiectul unui test privind necesitățile economice. Criteriile principale: populația și densitatea geografică a punctelor de vânzare existente (parte din CPC 6222, parte din 6310).

Măsuri:

IT: Decretul legislativ nr. 184/2003

Legea nr. 165/1962;

Legea nr. 3/2003;

Legea nr. 1293/1957;

Legea nr. 907/1942; și

Decretul Președintelui Republicii (D.P.R.) nr. 1074/1958.

## Rezerva nr. 10 – Servicii educaționale

Sectorul – subsectorul: Servicii educaționale (cu finanțare privată)

Clasificarea sectorului de activitate: CPC 921, 922, 923, 924

Tipul de rezervă: Accesul pe piață

Tratamentul național

Membrii echipei de conducere și consiliile de administrație

Prezența locală

Capitolul: Liberalizarea investițiilor; Comerțul transfrontalier cu servicii

Nivelul de guvernare: UE/stat membru (cu excepția cazului în care se specifică altfel)

## Descriere:

În ceea ce privește liberalizarea investițiilor – accesul pe piață, tratamentul național, membrii echipei de conducere și consiliile de administrație și comerțul transfrontalier cu servicii – accesul pe piață:

În CY: Proprietarii și acționarii majoritari ai unei școli cu finanțare privată trebuie să dețină cetățenia unui stat membru. Resortisanții Regatului Unit pot obține o autorizație din partea ministrului (educației) în conformitate cu formularul și condițiile specificate.

Măsuri:

CY: Legea privind școlile private din 2019 [Legea nr. 147(I)/2019]

În ceea ce privește liberalizarea investițiilor – accesul pe piață, tratamentul național și comerțul transfrontalier cu servicii – accesul pe piață, tratamentul național:

În BG: Numai societățile bulgare autorizate (prezența comercială este necesară) pot presta servicii educaționale la nivelul învățământului primar și secundar cu finanțare privată. Grădinițele și școlile bulgare cu participare străină pot fi înființate sau transformate la solicitarea asociațiilor, a corporațiilor sau a întreprinderilor unor entități fizice sau juridice bulgare și străine, înregistrate în mod corespunzător în Bulgaria, printr-o decizie a Consiliului de miniștri și la propunerea ministrului educației și științei. Grădinițele și școlile aflate în proprietate străină pot fi înființate sau transformate la solicitarea unor entități juridice străine, în conformitate cu acordurile și convențiile internaționale și în temeiul dispozițiilor de mai sus. Instituțiile educaționale la nivelul învățământului superior străine nu pot înființa filiale pe teritoriul Bulgariei. Instituțiile educaționale la nivelul învățământului superior străine pot deschide facultăți, departamente, institute și colegii în Bulgaria doar în cadrul structurii instituțiilor educaționale la nivelul învățământului superior bulgare și în cooperare cu ele (CPC 921, 922).

Măsuri:

BG: Legea privind învățământul preșcolar și școlar și  
Legea privind învățământul superior, articolul 4 din dispozițiile suplimentare.

În ceea ce privește liberalizarea investițiilor – accesul pe piață, tratamentul național:

În SI: Numai persoanele fizice sau juridice slovene pot înființa școli primare cu finanțare privată.  
Furnizorul de servicii trebuie să stabilească un sediu social sau o sucursală (CPC 921).

Măsuri:

SI: Legea privind organizarea și finanțarea învățământului (Jurnalul Oficial al Republicii Slovenia nr. 12/1996) și revizuirile sale, articolul 40.

În ceea ce privește comerțul transfrontalier cu servicii – prezența locală:

În CZ și SK: Este necesară stabilirea într-un stat membru pentru a solicita aprobarea din partea statului pentru funcționarea ca instituție educațională la nivelul învățământului superior cu finanțare privată. Această rezervă nu se aplică serviciilor educaționale pentru învățământul tehnic și profesional post-secundar (CPC 92310).

Măsuri:

CZ: Legea nr. 111/1998, Coll. (Legea privind învățământul superior), § 39 și Legea nr. 561/2004 Coll. privind învățământul preșcolar, primar, secundar, terțiar profesional și sub alte forme (Legea educației).

SK: Legea nr. 131/2002 privind universitățile.

În ceea ce privește liberalizarea investițiilor – accesul pe piață și comerțul transfrontalier cu servicii:  
Accesul pe piață:

În ES și IT: Pentru a înființa o universitate cu finanțare privată care eliberează diplome sau titluri recunoscute este necesară obținerea unei autorizații. Se aplică un test privind necesitățile economice. Criteriile principale: populația și densitatea instituțiilor existente.

În ES: Procedura implică obținerea avizului Parlamentului.

În IT: Universitățile se bazează pe o perioadă de programare de trei ani și numai persoanele juridice italiene pot fi autorizate să elibereze diplome recunoscute de stat (CPC 923).

Măsuri:

ES: Ley Orgánica 6/2001, de 21 de Diciembre, de Universidades (Legea nr. 6/2001 din 21 decembrie privind universitățile), articolul 4.

IT: Decretul regal nr. 1592/1933 (Legea privind învățământul secundar);  
Legea nr. 243/1991 (Contribuții publice ocazionale pentru universitățile private);  
Rezoluția nr. 20/2003 a CNVSU (Comitato nazionale per la valutazione del sistema universitario) și  
Decretul Președintelui Republicii (DPR) nr. 25/1998.

În ceea ce privește liberalizarea investițiilor – accesul pe piață, tratamentul național, membrii  
echipei de conducere și consiliile de administrație și comerțul transfrontalier cu servicii – accesul pe  
piață:

În EL: Este necesară cetățenia unui stat membru pentru proprietarii și pentru majoritatea membrilor  
consiliilor de administrație ale școlilor primare și secundare cu finanțare privată, precum și pentru  
cadrele didactice din învățământul primar și secundar cu finanțare privată (CPC 921, 922). Educația  
la nivel universitar este furnizată exclusiv de instituții care sunt persoane juridice de drept public  
complet autonome. Cu toate acestea, Legea nr. 3696/2008 le permite rezidenților Uniunii (persoane  
fizice sau juridice) să stabilească instituții private educaționale la nivelul învățământului terțiar care  
acordă certificate a căror echivalență cu diplomele universitare nu este recunoscută (CPC 923).

Măsuri:

EL: Legile 682/1977, 284/1968, 2545/1940, Decretul prezidențial nr. 211/1994, astfel cum a fost  
modificat prin  
Decretul prezidențial nr. 394/1997, Constituția Hellas, articolul 16 alineatul (5) și Legea  
nr. 3549/2007.

În ceea ce privește liberalizarea investițiilor – accesul pe piață și comerțul transfrontalier cu servicii  
– accesul pe piață:

În AT: Furnizarea de servicii educaționale la nivelul învățământului universitar cu finanțare privată în domeniul științelor aplicate necesită o acreditare din partea autorității competente, și anume AQ Austria (Agenția de asigurare a calității și de acreditare din Austria). Un investitor care dorește să furnizeze astfel de servicii trebuie să aibă drept activitate principală furnizarea de astfel de programe și trebuie să prezinte o evaluare a nevoilor și un studiu de piață pentru acceptarea programului de studii propus. Ministerul competent poate refuza aprobarea dacă decizia autorității de acreditare nu este compatibilă cu obiectivele educaționale naționale. Entitatea care solicită înființarea unei universități private necesită o acreditare din partea autorității competente (AQ Austria - Agenția de asigurare a calității și de acreditare din Austria). Ministerul competent poate refuza aprobarea dacă decizia autorității de acreditare nu este conformă cu obiectivele educaționale naționale (CPC 923).

Măsuri:

AT: Legea privind ciclurile de studii în Universitățile de științe aplicate, BGBl I nr. 340/1993, astfel cum a fost modificată, § 2, 8; Legea învățământului superior privat, BGBl. I nr. 77/2020 § 2; și Legea privind asigurarea calității în învățământul superior, BGBl. nr. 74/2011, astfel cum a fost modificată, § 25 (3).

În ceea ce privește liberalizarea investițiilor – accesul pe piață, tratamentul național, clauza națiunii celei mai favorizate și comerțul transfrontalier cu servicii – accesul pe piață, tratamentul național:



În FR: Cadrele didactice din instituțiile educaționale cu finanțare privată trebuie să aibă cetățenia unui stat membru (CPC 921, 922, 923). Cu toate acestea, resortisanții Regatului Unit pot obține o autorizație din partea autorităților competente relevante pentru a putea preda în instituții educaționale la nivelul învățământului primar, secundar și superior. Resortisanții Regatului Unit pot obține, de asemenea, o autorizație din partea autorităților competente relevante în vederea înființării și a exploatării sau a administrării de instituții educaționale la nivelul învățământului primar, secundar sau superior. O astfel de autorizație se acordă în mod discreționar.

Măsuri:

FR: Code de l'éducation.

În ceea ce privește liberalizarea investițiilor – accesul pe piață, tratamentul național și comerțul transfrontalier cu servicii – accesul pe piață, tratamentul național:

În MT: Furnizorii de servicii care doresc să furnizeze servicii educaționale la nivelul învățământului superior sau servicii educaționale pentru adulți finanțate din fonduri private trebuie să obțină o licență din partea Ministerului Educației și Ocupării Forței de Muncă. Decizia cu privire la eliberarea licenței poate fi discreționară (CPC 923, 924).

Măsuri:

MT: Avizul juridic nr. 296 din 2012.

## Rezerva nr. 11 – Servicii de mediu

Sectorul – subsectorul: Servicii de mediu – Procesarea și reciclarea bateriilor și a acumulatorilor uzăți, a autovehiculelor vechi și a deșeurilor provenite din echipamente electrice și electronice; protecția aerului înconjurător și a climei (servicii de epurare a gazelor de evacuare)

Clasificarea sectorului de activitate: Parte din CPC 9402, 9404

Tipul de rezervă: Prezența locală

Capitolul: Comerțul transfrontalier cu servicii

Nivelul de guvernare: UE/stat membru (cu excepția cazului în care se specifică altfel)

## Descriere:

În SE: Numai entitățile stabilite în Suedia sau care își au sediul principal în Suedia sunt eligibile pentru acreditare în vederea efectuării de servicii de control al gazelor de evacuare (CPC 9404).

În SK: Pentru tratarea și reciclarea bateriilor și a acumulatorilor uzăți, a deșeurilor de ulei, a autovehiculelor vechi și a deșeurilor provenite din echipamente electrice și electronice, este necesară constituirea ca societate în SEE (cerința privind reședința) (parte din CPC 9402).

Măsuri:

SE: Legea privind vehiculele (2002:574).

SK: Legea nr. 79/2015 privind deșeurile.

## Rezerva nr. 12 – Servicii financiare

Sectorul – subsectorul: Servicii financiare – asigurări și bănci

Clasificarea sectorului de activitate: Nu se aplică.

Tipul de rezervă: Accesul pe piață

Tratamentul național

Clauza națiunii celei mai favorizate

Membrii echipei de conducere și consiliile de administrație

Prezența locală

Capitolul: Liberalizarea investițiilor; Comerțul transfrontalier cu servicii

Nivelul de guvernare: UE/stat membru (cu excepția cazului în care se specifică altfel)

Descriere:

(a) Servicii de asigurare și servicii conexe asigurărilor

În ceea ce privește liberalizarea investițiilor – accesul pe piață, tratamentul național și comerțul transfrontalier cu servicii – accesul pe piață, tratamentul național:

În IT: Accesul la profesia de actuar este limitat la persoanele fizice. Se permite înființarea de asociații profesionale (fără constituirea în societăți) de către persoane fizice. Pentru practicarea profesiei actuariale este necesară cetățenia unui stat membru al Uniunii Europene, cu excepția profesioniștilor străini care pot fi autorizați să profeseze pe baza reciprocității.

Măsuri:

IT: Articolul 29 din Codul asigurărilor private (Decretul legislativ nr. 209 din 7 septembrie 2005) și Legea nr. 194/1942, articolul 4, Legea nr. 4/1999 privind registrul.

În ceea ce privește liberalizarea investițiilor – accesul pe piață, tratamentul național și comerțul transfrontalier cu servicii – prezența locală:

În BG: Asigurările de pensii trebuie să fie efectuate în cadrul unei societăți pe acțiuni autorizate în conformitate cu Codul asigurărilor sociale și înregistrată în temeiul Legii comerțului sau în temeiul legislației unui alt stat membru al UE (nu sunt permise sucursalele).

În BG, ES, PL și PT: Înființarea directă de sucursale nu este permisă pentru intermedierea în asigurări, care este rezervată societăților constituite în conformitate cu legislația unui stat membru (este necesară constituirea în societăți locale). Pentru PL, este necesar să se îndeplinească cerința privind reședința pentru intermediarii în asigurări.

Măsuri:

BG: Codul asigurărilor, articolele 12, 56-63, 65, 66 și 80 alineatul (4), Codul asigurărilor sociale, articolele 120a-162, articolele 209-253, articolele 260-310.

ES: Reglamento de Ordenación, Supervisión y Solvencia de Entidades Aseguradoras y Reaseguradoras (RD 1060/2015, de 20 de noviembre de 2015), articolul 36.

PL: Legea privind activitatea de asigurare și reasigurare din 11 septembrie 2015 (Monitorul Oficial 2020, punctele 895 și 1180); Legea privind distribuția de asigurări din 15 decembrie 2017 (Monitorul Oficial 2019, punctul 1881); Legea privind organizarea și funcționarea fondurilor de pensii din 28 august 1997 (Monitorul Oficial din 2020, punctul 105); Legea din 6 martie 2018 privind normele referitoare la activitatea economică a antreprenorilor străini și a altor persoane străine pe teritoriul Republicii Polone.

PT: Articolul 7 din Decretul-lege nr. 94-B/98 revocat prin Decretul-lege nr. 2/2009 din 5 ianuarie și capitolul I, secțiunea VI din Decretul-lege nr. 94-B/98, articolul 34, punctele 6 și 7 și articolul 7 din Decretul-lege nr. 144/2006, revocat prin Legea nr. 7/2019 din 16 ianuarie. Articolul 8 din regimul juridic care reglementează activitatea de distribuție de asigurări și reasigurări, aprobat prin Legea nr. 7/2019 din 16 ianuarie.

În ceea ce privește liberalizarea investițiilor – tratamentul național:

În AT: Administrarea unei sucursale se face de către cel puțin două persoane fizice cu reședința în Austria.

În BG: Membrii organismului de administrare și supraveghere a întreprinderilor de (re)asigurare și fiecare persoană autorizată să administreze sau să reprezinte întreprinderea de (re)asigurare trebuie să îndeplinească cerința privind reședința.

Președintele consiliului de administrație, președintele consiliului director, directorul executiv și agentul managerial al unei societăți de asigurări de pensii trebuie să aibă o adresă permanentă sau să dețină un permis de ședere pe termen lung în Bulgaria.

Măsuri:

AT: Legea privind controlul întreprinderilor de asigurare din 2016, articolul 14 alineatele (1) punctul 3, Monitorul Oficial federal I nr. 34/2015 (Versicherungsaufsichtsgesetz 2016, § 14 Abs. 1 Z 3, BGBl. I Nr. 34/2015)

BG: Codul asigurărilor, articolele 12, 56-63, 65, 66 și 80 alineatul (4),  
Codul asigurărilor sociale, articolele 120a-162, articolele 209-253, articolele 260-310

În ceea ce privește liberalizarea investițiilor – accesul pe piață, tratamentul național:

În BG: Înainte de a stabili o sucursală sau o agenție cu scopul de a oferi servicii de asigurări, un asigurător sau reasigurător străin trebuie să fi fost autorizat în țara sa de origine să opereze aceleași clase de asigurări pe care dorește să le ofere în Bulgaria.

Veniturile fondurilor facultative de pensii suplimentare, precum și veniturile similare legate direct de asigurările facultative de pensii administrate de persoane înregistrate în temeiul legislației unui alt stat membru și care ar putea, în conformitate cu legislația respectivă, să efectueze operațiuni de asigurări facultative de pensii, nu sunt impozitate conform procedurii stabilite de Legea privind impozitul pe profit.

În ES: Înainte de a stabili în Spania o sucursală sau o agenție cu scopul de a oferi anumite clase de asigurări, un asigurător străin trebuie să fi fost autorizat să opereze aceleași clase de asigurări în țara sa de origine de cel puțin cinci ani.

În PT: Pentru a înființa o sucursală sau o agenție, întreprinderile de asigurare străine trebuie să fi fost autorizate să desfășoare activități de asigurare sau de reasigurare, în conformitate cu legislația națională relevantă, de cel puțin cinci ani.

Măsuri:

BG: Codul asigurărilor, articolele 12, 56-63, 65, 66 și 80 alineatul (4),  
Codul asigurărilor sociale, articolele 120a-162, articolele 209-253, articolele 260-310.

ES: Reglamento de Ordenación, Supervisión y Solvencia de Entidades Aseguradoras y Reaseguradoras (RD 1060/2015, de 20 de noviembre de 2015), articolul 36.

PT: Articolul 7 din Decretul-lege nr. 94-B/98 și capitolul I, secțiunea VI din Decretul-lege nr. 94-B/98, articolele 34, punctele 6 și 7 și articolul 7 din Decretul-lege nr. 144/2006; articolul 215 din regimul juridic care reglementează inițierea și exercitarea activității de asigurare și de reasigurare, aprobat prin Legea nr. 147/2005 din 9 septembrie.

În ceea ce privește liberalizarea investițiilor – accesul pe piață:

În AT: În vederea obținerii unei licențe de deschidere a unei sucursale, asigurătorii străini trebuie să aibă o formă juridică care corespunde sau care este comparabilă cu cea a unui societăți comerciale pe acțiuni sau a unei asociații de asigurări mutuale în țara lor de origine.



În EL: Societățile de asigurare și de reasigurare cu sediul central în țări terțe își pot desfășura activitatea în Grecia prin înființarea unei filiale sau a unei sucursale, atunci când, în acest caz, sucursala nu are o formă juridică specifică, și anume o prezență permanentă pe teritoriul unui stat membru (adică în Grecia) a unei întreprinderi cu sediul central în afara UE, care primește o autorizație în statul membru respectiv (Grecia) și care desfășoară activități de asigurare.

Măsuri:

AT: Legea privind controlul întreprinderilor de asigurare din 2016, articolul 14 alineatele (1) punctul 1, Monitorul Oficial federal I nr. 34/2015 (Versicherungsaufsichtsgesetz 2016, § 14 Abs. 1 Z 1, BGBl. I Nr. 34/2015).

EL: Articolul 130 din Legea nr. 4364/2016 (Jurnalul Oficial 13/A/5.2.2016).

În ceea ce privește comerțul transfrontalier cu servicii – tratamentul național, prezența locală:

În AT: Activitățile promoționale și intermedierea în numele unei filiale nestabilite în Uniune sau al unei sucursale nestabilite în Austria (cu excepția reasigurării și a retrocesiunii) sunt interzise.

În DK: În afara societăților de asigurări autorizate de dreptul danez sau de autoritățile daneze competente, nicio persoană sau societate (inclusiv societățile de asigurări) nu poate să participe, în scopuri comerciale, la efectuarea asigurărilor directe pentru persoane cu reședința în Danemarca, pentru nave daneze sau pentru proprietăți din Danemarca.

În SE: Furnizarea de asigurări directe de către un asigurător străin este permisă doar prin medierea unui furnizor de servicii de asigurări autorizat în Suedia, cu condiția ca asigurătorul străin și societatea suedeză de asigurări să aparțină aceluiași grup de societăți sau să fi încheiat un acord de cooperare.

În ceea ce privește comerțul transfrontalier cu servicii – prezența locală:

În DE, HU și LT: Furnizarea de servicii de asigurări directe de către societățile de asigurări care nu sunt înregistrate în Uniunea Europeană necesită crearea și autorizarea unei sucursale.

În SE: Furnizarea de servicii de intermediere de asigurări de către întreprinderi care nu sunt înregistrate în SEE necesită stabilirea unei prezențe comerciale (cerința privind prezența locală).

În SK: Asigurarea riscurilor legate de transportul aerian și maritim care acoperă aeronavele/navele și răspunderea civilă poate fi subscrisă numai de către societăți de asigurare stabilite în Uniune sau de către sucursala societăților de asigurări care nu sunt stabilite în Uniune, dar sunt autorizate în Republica Slovacă.

#### Măsuri

AT: Legea privind controlul întreprinderilor de asigurare din 2016, articolul 13 alineatele (1) punctul 2, Monitorul Oficial federal I nr. 34/2015 (Versicherungsaufsichtsgesetz 2016, § 13 Abs. 1 und 2, BGBl. I Nr. 34/2015)

DE: Versicherungsaufsichtsgesetz (VAG) pentru toate serviciile de asigurare; în legătură cu Luftverkehrs-Zulassungs-Ordnung (LuftVZO), doar în cazul asigurării de răspundere obligatorie pentru transportul aerian.

DK: Lov om finansiel virksomhed jf. lovbekendtgørelse 182 af 18. februar 2015.

HU: Legea LX din 2003.

LT: Legea privind asigurările, 18 septembrie 2003, nr. IX-1737, ultima modificare din 13 iunie 2019, nr. XIII-2232.

SE: Lag om försäkringsförmedling (Legea privind medierea distribuției de asigurări) (capitolul 3, secțiunea 3, 2018:12192005:405) și Legea privind activitatea asigurătorilor străini în Suedia (capitolul 4 secțiunile 1 și 10, 1998:293).

SK: Legea nr. 39/2015 privind asigurările.

(b) Servicii bancare și alte servicii financiare

În ceea ce privește liberalizarea investițiilor – accesul pe piață, tratamentul național și comerțul transfrontalier cu servicii – prezența locală:

În BG: Pentru desfășurarea activităților de creditare cu fonduri care nu sunt obținute prin preluarea de depozite sau de alte fonduri rambursabile, achiziționarea de participații într-o instituție de credit sau o altă instituție financiară, leasingul financiar, operațiunile de garantare, achiziționarea de creanțe aferente împrumuturilor și alte forme de finanțare (factoring, forfetare etc.), instituțiile financiare nebancale sunt supuse unui regim de înregistrare pe lângă Banca Națională a Bulgariei. Instituția financiară își are locul de desfășurare a activității principale pe teritoriul Bulgariei.

În BG: Băncile din afara SEE pot desfășura activități bancare în Bulgaria după obținerea unei licențe din partea BNB pentru inițierea și desfășurarea de activități economice în Republica Bulgaria prin intermediul unei sucursale.

În IT: Pentru a fi autorizată să asigure operarea sistemului de decontare a titlurilor de valoare sau să furnizeze, la nivel central, servicii de depozitare a titlurilor de valoare, cu o prezență comercială în Italia, o societate trebuie să fie constituită în Italia (nu sunt permise sucursalele).

În cazul schemelor de investiții colective altele decât organismele de plasament colectiv în valori mobiliare transferabile („OPCVM”) armonizate în temeiul legislației Uniunii, mandatarul sau depozitarul are obligația de a se stabili în Italia sau în alt stat membru și de a avea o sucursală în Italia.

De asemenea, întreprinderile de administrare a fondurilor de investiții care nu sunt armonizate în temeiul legislației Uniunii au obligația de a fi constituite în Italia (nu sunt permise sucursalele).

Numai băncile, întreprinderile de asigurare, societățile de investiții și întreprinderile care administrează OPCVM armonizate în temeiul legislației Uniunii care au sediul juridic central în Uniune, precum și OPCVM constituite în Italia pot desfășura activități de gestionare a resurselor fondurilor de pensii.

La prestarea serviciilor de vânzare la domiciliu, intermediarii trebuie să recurgă la vânzători financiari autorizați rezidenți pe teritoriul unui stat membru.

Reprezentanțele intermediarilor din afara Uniunii Europene nu pot desfășura activități destinate prestării serviciilor de investiții, inclusiv tranzacții în cont propriu sau în contul clienților, plasarea și subscrierea de instrumente financiare (este necesară deschiderea unei sucursale).

În PT: Administrarea fondurilor de pensii poate fi realizată numai de societăți specializate constituite în acest scop în Portugalia și de societăți de asigurare stabilite în Portugalia și autorizate să practice servicii de asigurări de viață sau de către entități autorizate să administreze fonduri de pensii în alte state membre. Deschiderea de sucursale directe din țări din afara Uniunii Europene nu este permisă.

Măsuri:

BG: Legea privind instituțiile de credit, articolul 2 alineatul (5), articolul 3a și articolul 17  
Codul asigurărilor sociale, articolele 121, 121b și 121f și  
Legea monetară, articolul 3.

IT: Decretul legislativ nr. 58/1998, articolele 1, 19, 28, 30-33, 38, 69 și 80;  
Regulamentul comun al Băncii Italiei și al Consob din 22.2.1998, articolele 3 și 41;  
Regulamentul Băncii Italiei din 25.1.2005;  
Regulamentul Consob 16190 din 29.10.2007, titlul V, capitolul VII, secțiunea II, articolele 17-21,  
78-81 și 91-111 și sub rezerva:  
Regulamentului (UE) nr. 909/2014 al Parlamentului European și al Consiliului<sup>1</sup>.

PT: Decretul-lege nr. 12/2006, astfel cum a fost modificat prin Decretul-lege nr. 180/2007;  
Decretul-lege nr. 357-A/2007; Regulamentul nr. 7/2007-R, astfel cum a fost modificat prin  
Regulamentul nr. 2/2008-R, Regulamentul nr. 19/2008-R și Regulamentul nr. 8/2009. Articolul 3  
din regimul juridic care reglementează instituirea și funcționarea fondurilor de pensii și a entităților  
lor de gestionare, aprobat prin Legea nr. 27/2020 din 23 iulie.

---

<sup>1</sup> Regulamentul (UE) nr. 909/2014 al Parlamentului European și al Consiliului din 23 iulie 2014 privind îmbunătățirea decontării titlurilor de valoare în Uniunea Europeană și privind depozitarii centrali de titluri de valoare și de modificare a Directivelor 98/26/CE și 2014/65/UE și a Regulamentului (UE) nr. 236/2012 (JO UE L 257, 28.8.2014, p. 1).

În ceea ce privește liberalizarea investițiilor – accesul pe piață, tratamentul național:

În HU: Sucursalele societăților de administrare a fondurilor de investiții din afara SEE nu se pot implica în administrarea fondurilor de investiții europene și nu pot presta servicii de administrare a activelor pentru fonduri de pensii private.

Măsuri:

HU: Legea CCXXXVII din 2013 privind instituțiile de credit și societățile financiare;

și

Legea CXX din 2001 privind piața de capital.

În ceea ce privește liberalizarea investițiilor – tratamentul național și comerțul transfrontalier cu servicii – accesul pe piață:

În BG: Banca este administrată și reprezentată în comun de cel puțin două persoane. Persoanele care administrează și reprezintă banca trebuie să fie prezente personal la adresa sediului băncii. Persoanele juridice nu pot fi alese membri ai consiliului de administrație al unei bănci.

În SE: Fondatorul unei case de economii trebuie să fie o persoană fizică.

Măsuri:

BG: Legea privind instituțiile de credit, articolul 10;  
Codul asigurărilor sociale, articolul 121e și  
Legea monetară, articolul 3.

SE: Sparbankslagen (Legea privind casele de economii) (1987:619), capitolul 2, § 1.

În ceea ce privește liberalizarea investițiilor – tratamentul național:

În HU: Consiliul de administrație al unei instituții de credit trebuie să aibă cel puțin doi membri recunoscuți ca fiind rezidenți în sensul normelor aplicabile operațiunilor de schimb valutar și care au avut anterior reședința permanentă în Ungaria timp de cel puțin un an.

Măsuri:

HU: Legea CCXXXVII din 2013 privind instituțiile de credit și societățile financiare;  
și  
Legea CXX din 2001 privind piața de capital.

În ceea ce privește liberalizarea investițiilor – accesul pe piață:

În RO: Participanții pe piață sunt persoane juridice înființate ca societăți pe acțiuni în conformitate cu dispozițiile dreptului societăților comerciale. Sistemele alternative de tranzacționare [sistemul multilateral de tranzacționare (MTF) în temeiul Directivei MiFID II] pot fi gestionate de un operator de sistem instituit în condițiile descrise mai sus sau de o firmă de investiții autorizată de ASF (Autoritatea de Supraveghere Financiară).

În SI: Serviciile aferente unui sistem de pensii pot fi furnizate de un fond mutual de pensii (care nu este o entitate juridică, fiind, prin urmare, administrat de o societate de asigurări, de o bancă sau de o societate de pensii), de o societate de pensii sau de o societate de asigurări. În plus, serviciile aferente unui sistem de pensii pot fi oferite, de asemenea, de furnizori de sisteme de pensii stabiliți în conformitate cu reglementările aplicabile într-un stat membru al UE.

Măsuri:

RO: Legea nr. 126 din 11 iunie 2018 privind instrumentele financiare și Regulamentul nr. 1/2017 pentru modificarea și completarea Regulamentului nr. 2/2006 privind piețele reglementate și sistemele alternative de tranzacționare, aprobat prin Ordinul NSC nr. 15/2006 - ASF – Autoritatea de Supraveghere Financiară.

SI: Legea privind pensiile și asigurarea de invaliditate, Monitorul Oficial nr. 102/2015 (astfel cum a fost modificată ultima oară prin nr. 28/19).

În ceea ce privește comerțul transfrontalier cu servicii – prezența locală:

În HU: Societățile din afara SEE pot să furnizeze servicii financiare sau să se angajeze în activități auxiliare serviciilor financiare exclusiv prin intermediul unei sucursale deschise în Ungaria.

Măsuri:

HU: Legea CCXXXVII din 2013 privind instituțiile de credit și societățile financiare;  
și  
Legea CXX din 2001 privind piața de capital.



## Rezerva nr. 13 – Servicii de sănătate și servicii sociale

Sectorul – subsectorul: Servicii de sănătate și servicii sociale

Clasificarea sectorului de activitate: CPC 931, 933

Tipul de rezervă: Accesul pe piață

Tratamentul național

Capitolul: Liberalizarea investițiilor și comerțul transfrontalier cu servicii

Nivelul de guvernare: UE/stat membru (cu excepția cazului în care se specifică altfel)

Descriere:

În ceea ce privește liberalizarea investițiilor – accesul pe piață:

În DE: (se aplică și nivelului de guvernare regional): Serviciile de salvare și „serviciile de ambulanță calificate” sunt organizate și reglementate de *Länder*. Majoritatea *Länder* delegă municipalităților competențele în domeniul serviciilor de salvare. Municipalitățile sunt autorizate să acorde prioritate operatorilor non-profit. Acest lucru se aplică deopotrivă furnizorilor de servicii străini și celor naționali (CPC 931, 933). Serviciile de ambulanță fac obiectul planificării, autorizării și acreditării. În ceea ce privește telemedicina, numărul de furnizori de servicii TIC (tehnologia informației și comunicațiilor) poate fi limitat pentru a garanta interoperabilitatea, compatibilitatea și standardele de siguranță necesare. Acest lucru se aplică în mod nediscriminatoriu.

În HR: Înființarea unora dintre unitățile de asistență socială cu finanțare privată poate face obiectul unor limite, în funcție de nevoi, în anumite zone geografice (CPC 9311, 93192, 93193, 933).

În SI: Un monopol de stat este rezervat pentru următoarele servicii: furnizarea de sânge, preparatele sanguine, prelevarea și conservarea organelor umane pentru transplant, serviciile sociomedicale, de igienă, epidemiologice și de sănătate-ecologice, serviciile patoanatomice și reproducerea asistată biomedical (CPC 931).

Măsuri:

DE: Bundesärzteordnung (BÄO; Regulamentul medical federal):

Gesetz über die Ausübung der Zahnheilkunde (ZHG);

Gesetz über den Beruf der Psychotherapeutin und des Psychotherapeuten (PsychThG; Legea privind furnizarea de servicii de psihoterapie);

Gesetz über die berufsmäßige Ausübung der Heilkunde ohne Bestallung (Heilpraktikergesetz);

Gesetz über das Studium und den Beruf der Hebammen (HebG);

Gesetz über den Beruf der Notfallsanitäterin und des Notfallsanitäters (NotSanG);  
Gesetz über die Pflegeberufe (PflBG);  
Gesetz über die Berufe in der Physiotherapie (MPhG);  
Gesetz über den Beruf des Logopäden (LogopG);  
Gesetz über den Beruf des Orthoptisten und der Orthoptistin (OrthoptG);  
Gesetz über den Beruf der Podologin und des Podologen (PodG);  
Gesetz über den Beruf der Diätassistentin und des Diätassistenten (DiätAssG);  
Gesetz über den Beruf der Ergotherapeutin und des Ergotherapeuten (ErgThg);  
Bundesapothekerordnung (BapO);  
Gesetz über den Beruf des pharmazeutisch-technischen Assistenten (PTAG);  
Gesetz über technische Assistenten in der Medizin (MTAG);  
Gesetz zur wirtschaftlichen Sicherung der Krankenhäuser und zur Regelung der  
Krankenhauspflegesätze (Krankenhausfinanzierungsgesetz - KHG);  
Gewerbeordnung (Legea germană privind reglementarea schimburilor comerciale și a industriei);  
Sozialgesetzbuch Fünftes Buch (SGB V; Codul social, cartea a cincea) – Asigurarea obligatorie de  
sănătate;  
Sozialgesetzbuch Sechstes Buch (SGB VI; Codul social, cartea a șasea) – Asigurarea obligatorie de  
pensie;  
Sozialgesetzbuch Siebtes Buch (SGB VII; Codul social, cartea a șaptea) – Asigurarea obligatorie în  
caz de accident;  
Sozialgesetzbuch Neuntes Buch (SGB IX; Codul social, cartea a noua) – Reabilitarea și participarea  
persoanelor cu handicap;  
Sozialgesetzbuch Elftes Buch (SGB XI; Codul social, cartea a unsprezecea) – Asistență socială.  
Personenbeförderungsgesetz (PBefG; Legea privind transportul public);

Nivelul regional:

Gesetz über den Rettungsdienst (Rettungsdienstgesetz - RDG) în Baden-Württemberg;  
Bayerisches Rettungsdienstgesetz (BayRDG);  
Gesetz über den Rettungsdienst für das Land Berlin (Rettungsdienstgesetz);  
Gesetz über den Rettungsdienst im Land Brandenburg (BbgRettG);  
Bremisches Hilfeleistungsgesetz (BremHilfeG);

Hamburgisches Rettungsdienstgesetz (HmbRDG);  
Gesetz über den Rettungsdienst für das Land Mecklenburg-Vorpommern (RDGM-V);  
Niedersächsisches Rettungsdienstgesetz (NRettDG);  
Gesetz über den Rettungsdienst sowie die Notfallrettung und den Krankentransport durch  
Unternehmer (RettG NRW);  
Landesgesetz über den Rettungsdienst sowie den Notfall- und Krankentransport (RettDG);  
Saarländisches Rettungsdienstgesetz (SRettG);  
Sächsisches Gesetz über den Brandschutz, Rettungsdienst und Katastrophenschutz (SächsBRKG);  
Rettungsdienstgesetz des Landes Sachsen-Anhalt (RettDG LSA);  
Schleswig-Holsteinisches Rettungsdienstgesetz (SHRDG);  
Thüringer Rettungsdienstgesetz (ThüRettG).

Landespflegegesetze:

Gesetz zur Umsetzung der Pflegeversicherung in Baden-Württemberg (Landespflegegesetz -  
LPfVG);  
Gesetz zur Ausführung der Sozialgesetze (AGSG);  
Gesetz zur Planung und Finanzierung von Pflegeeinrichtungen (Landespflegeeinrichtungsgesetz-  
LPflegEG);  
Gesetz über die pflegerische Versorgung im Land Brandenburg (Landespflegegesetz - LPflegeG);  
Gesetz zur Ausführung des Pflege-Versicherungsgesetzes im Lande Bremen und zur Änderung des  
Bremischen Ausführungsgesetzes zum Bundessozialhilfegesetz (BremAGPflegeVG);  
Hamburgisches Landespflegegesetz (HmbLPG);  
Hessisches Ausführungsgesetz zum Pflege-Versicherungsgesetz;  
Landespflegegesetz (LPflegeG M-V);  
Gesetz zur Planung und Förderung von Pflegeeinrichtungen nach dem Elften Buch  
Sozialgesetzbuch (Niedersächsisches Pflegegesetz - NPflegeG);  
Gesetz zur Weiterentwicklung des Landespflegerechts und Sicherung einer unterstützenden  
Infrastruktur für ältere Menschen, pflegebedürftige Menschen und deren Angehörige (Alten- und  
Pflegegesetz Nordrhein-Westfalen – APG NRW);

Landesgesetz zur Sicherstellung und Weiterentwicklung der pflegerischen Angebotsstruktur (LPflegeASG) (Rheinland-Pfalz);  
Gesetz Nr. 1694 zur Planung und Förderung von Angeboten für hilfe-, betreuungs- oder pflegebedürftige Menschen im Saarland (Saarländisches Pflegegesetz);  
Sächsisches Pflegegesetz (SächsPflegeG);  
Schleswig-Holstein: Ausführungsgesetz zum Pflege-Versicherungsgesetz (Landespflegegesetz - LPflegeG);  
Thüringer Gesetz zur Ausführung des Pflege-Versicherungsgesetzes (ThürAGPflegeVG).  
Landeskrankenhausgesetz Baden-Württemberg;  
Bayerisches Krankenhausgesetz (BayKrG);  
Berliner Gesetz zur Neuregelung des Krankenhausrechts;  
Krankenhausentwicklungsgesetz Brandenburg (BbgKHEG);  
Bremisches Krankenhausgesetz (BrmKrHG);  
Hamburgisches Krankenhausgesetz (HmbKHG);  
Hessisches Krankenhausgesetz 2011 (HKHG 2011);  
Krankenhausgesetz für das Land Mecklenburg-Vorpommern (LKHG M-V);  
Niedersächsisches Krankenhausgesetz (NKHG);  
Krankenhausgestaltungsgesetz des Landes Nordrhein-Westfalen (KHGG NRW);  
Landeskrankenhausgesetz Rheinland-Pfalz (LKG Rh-Pf);  
Saarländisches Krankenhausgesetz (SKHG);  
Gesetz zur Neuordnung des Krankenhauswesens (Sächsisches Krankenhausgesetz - SächsKHG);  
Krankenhausgesetz Sachsen-Anhalt (KHG LSA);  
Gesetz zur Ausführung des Krankenhausfinanzierungsgesetzes (AG-KHG) in Schleswig-Holstein;  
Thüringisches Krankenhausgesetz (Thür KHG).

HR: Legea privind asistența medicală (OG 150/08, 71/10, 139/10, 22/11, 84/11, 12/12, 70/12, 144/12).

SI: Legea privind serviciile de sănătate, Jurnalul Oficial al RS, nr. 23/2005, articolele 1, 3 și 62-64; Legea privind tratamentul infertilității și procedurile de reproducere asistată biomedical, Jurnalul Oficial al RS, nr. 70/00, articolele 15 și 16; și Legea privind furnizarea de sânge (ZPKrv-1), Jurnalul Oficial al RS, nr. 104/06, articolele 5 și 8.

În ceea ce privește liberalizarea investițiilor – accesul pe piață, tratamentul național:

În FR: În cazul serviciilor spitalicești și de ambulanță, al serviciilor unităților rezidențiale de îngrijire medicală (altele decât serviciile spitalicești) și al serviciilor sociale, este necesară o autorizație pentru a putea exercita funcții de administrare. Procesul de autorizare ține seama de disponibilitatea administratorilor locali. Societățile pot lua orice formă juridică, cu excepția celor rezervate profesiilor liberale.

Măsuri:

FR: Loi 90-1258 relative à l'exercice sous forme de société des professions libérales, Loi n°2011-940 du 10 août 2011 modifiant certaines dispositions de la loi n°2009-879 dite HPST, Loi n°47-1775 portant statut de la coopération și Code de la santé publique.

## Rezerva nr. 14 – Servicii de turism și servicii legate de călătorii

Sectorul – subsectorul: Servicii de turism și servicii legate de călătorii – hoteluri, restaurante și catering; servicii de agenții de voiaj și operatori de turism (inclusiv directori de circuite turistice); servicii de ghid turistic

Clasificarea sectorului de activitate: CPC 641, 642, 643, 7471, 7472

Tipul de rezervă: Accesul pe piață

Tratamentul național

Membrii echipei de conducere și consiliile de administrație

Prezența locală

Capitolul: Liberalizarea investițiilor; Comerțul transfrontalier cu servicii

Nivelul de guvernare: UE/stat membru (cu excepția cazului în care se specifică altfel)

Descriere:

În ceea ce privește liberalizarea investițiilor – accesul pe piață, tratamentul național, membrii echipei de conducere și consiliile de administrație și comerțul transfrontalier cu servicii – accesul pe piață, tratamentul național:

În BG: Este necesară constituirea ca societate (nu sunt permise sucursalele). Serviciile aferente operatorilor de turism sau agențiilor de voiaj pot fi furnizate de o persoană stabilită în SEE dacă, la stabilirea pe teritoriul Bulgariei, aceasta prezintă o copie a unui document care atestă dreptul de a practica o astfel de activitate și un certificat sau alt document eliberat de o instituție de credit sau de un asigurător, care conține date privind existența unei asigurări ce acoperă răspunderea persoanei în cauză pentru daune care ar putea rezulta în urma neîndeplinirii din culpă a sarcinilor profesionale. În cazurile în care participarea publică (de stat sau municipală) la capitalul social al unei societăți bulgare depășește 50 %, numărul managerilor străini nu poate depăși numărul managerilor cetățeni bulgari. Pentru ghizii turistici este necesară cetățenia unui stat membru al SEE (CPC 641, 642, 643, 7471, 7472).

Măsuri:

BG: Legea privind turismul, articolele 61, 113 și 146.

Cu privire la liberalizarea investițiilor – accesul pe piață, tratamentul național și comerțul transfrontalier cu servicii – accesul pe piață, tratamentul național, prezența locală:

În CY: Autorizațiile pentru stabilirea și funcționarea societăților de turism și a agențiilor de voiaj, precum și înnoirea unei autorizații de funcționare a unei societăți sau agenții existente se acordă numai persoanelor fizice sau juridice din Uniunea Europeană. O societate nerezidentă, cu excepția celor stabilite într-un alt stat membru, nu poate presta în Republica Cipru, pe bază organizată și permanentă, activitățile prevăzute la articolul 3 din legea menționată mai sus decât dacă este reprezentată de o societate rezidentă. Prestarea de servicii de ghid turistic și de agenție de voiaj și de operatori de turism necesită cetățenia unui stat membru (CPC 7471, 7472).



Măsuri:

CY: Legea privind turismul, agențiile de voiaj și ghizii turistici 1995 [Legea 41(I)/1995 astfel cum a fost modificată].

În ceea ce privește liberalizarea investițiilor – accesul pe piață, tratamentul național, clauza națiunii celei mai favorizate și comerțul transfrontalier cu servicii – accesul pe piață, tratamentul național, clauza națiunii celei mai favorizate:

În EL: Cetățenii din țări terțe trebuie să obțină o diplomă de la școlile de ghizi turistici ale Ministerului Turismului din Grecia pentru a avea dreptul de a practica profesia. În mod excepțional, dreptul de a practica profesia poate fi acordat temporar (pentru maximum un an) cetățenilor din țări terțe, în anumite condiții definite în mod explicit, prin derogare de la dispozițiile menționate mai sus, în cazul în care se confirmă absența unui ghid turistic pentru o anumită limbă.

În ceea ce privește liberalizarea investițiilor – accesul pe piață, tratamentul național și comerțul transfrontalier cu servicii – accesul pe piață, tratamentul național:

În ES (se aplică și nivelului de guvernare regional): Pentru prestarea de servicii de ghid turistic, este necesară cetățenia unui stat membru (CPC 7472).

În HR: Pentru prestarea de servicii de cazare și de catering în gospodării și ferme este necesară cetățenia unui stat membru al SEE sau cetățenia elvețiană (CPC 641, 642, 643, 7471, 7472).

## Măsuri:

EL: Decretul prezidențial nr. 38/2010, Decizia ministerială nr. 165261/IA/2010 (Jurnalul Oficial 2157/B), articolul 50 din Legea nr. 4403/2016, articolul 47 din Legea nr. 4582/2018 (Jurnalul Oficial 208/A).

ES: Andalucía: Decreto 8/2015, de 20 de enero, Regulador de guías de turismo de Andalucía;

Aragón: Decreto 21/2015, de 24 de febrero, Reglamento de Guías de turismo de Aragón;

Cantabria: Decreto 51/2001, de 24 de julio, Article 4, por el que se modifica el Decreto 32/1997, de 25 de abril, por el que se aprueba el reglamento para el ejercicio de actividades turisticoinformativas privadas;

Castilla y León: Decreto 25/2000, de 10 de febrero, por el que se modifica el Decreto 101/1995, de 25 de mayo, por el que se regula la profesión de guía de turismo de la Comunidad Autónoma de Castilla y León;

Castilla la Mancha: Decreto 86/2006, de 17 de julio, de Ordenación de las Profesiones Turísticas;

Cataluña: Decreto Legislativo 3/2010, de 5 de octubre, para la adecuación de normas con rango de ley a la Directiva 2006/123/CE, del Parlamento y del Consejo, de 12 de diciembre de 2006, relativa a los servicios en el mercado interior, Article 88;

Comunidad de Madrid: Decreto 84/2006, de 26 de octubre del Consejo de Gobierno, por el que se modifica el Decreto 47/1996, de 28 de marzo;

Comunidad Valenciana: Decreto 90/2010, de 21 de mayo, del Consell, por el que se modifica el reglamento regulador de la profesión de guía de turismo en el ámbito territorial de la Comunitat Valenciana, aprobado por el Decreto 62/1996, de 25 de marzo, del Consell;

Extremadura: Decreto 37/2015, de 17 de marzo;

Galicia: Decreto 42/2001, de 1 de febrero, de Refundición en materia de agencias de viajes, guías de turismo y turismo activo;

Illes Balears: Decreto 136/2000, de 22 de septiembre, por el cual se modifica el Decreto 112/1996, de 21 de junio, por el que se regula la habilitación de guía turístico en las Islas Baleares;

Islas Canarias: Decreto 13/2010, de 11 de febrero, por el que se regula el acceso y ejercicio de la profesión de guía de turismo en la Comunidad Autónoma de Canarias, Article 5;

La Rioja: Decreto 14/2001, de 4 de marzo, Reglamento de desarrollo de la Ley de Turismo de La Rioja;

Navarra: Decreto Foral 288/2004, de 23 de agosto. Reglamento para actividad de empresas de turismo activo y cultural de Navarra.

Principado de Asturias: Decreto 59/2007, de 24 de mayo, por el que se aprueba el Reglamento regulador de la profesión de Guía de Turismo en el Principado de Asturias; și

Región de Murcia: Decreto n.º 37/2011, de 8 de abril, por el que se modifican diversos decretos en materia de turismo para su adaptación a la ley 11/1997, de 12 de diciembre, de turismo de la Región de Murcia tras su modificación por la ley 12/2009, de 11 de diciembre, por la que se modifican diversas leyes para su adaptación a la directiva 2006/123/CE, del Parlamento Europeo y del Consejo de 12 de diciembre de 2006, relativa a los servicios en el mercado interior.

HR: Legea privind industria hotelieră și cateringul (OG 85/15, 121/16, 99/18, 25/19, 98/19, 32/20 și 42/20); și Legea privind furnizarea serviciilor de turism (OG 130/17, 25/19, 98/19 și 42/20).

În ceea ce privește liberalizarea investițiilor – tratamentul național și comerțul transfrontalier cu servicii – accesul pe piață, tratamentul național:

În HU: Furnizarea de servicii de agenție de voiaj, de operator de turism și de ghid turistic la nivel transfrontalier este condiționată de obținerea unei autorizații emise de Oficiul de autorizare comercială din Ungaria. Autorizațiile sunt rezervate cetățenilor unui stat membru al SEE și persoanelor juridice care își au sediul în statele membre (CPC 7471, 7472).

În IT (se aplică și nivelului de guvernare regional): Ghizii turistici din țări din afara Uniunii Europene trebuie să obțină o licență specifică din partea regiunii în cauză pentru a putea profesa în calitate de ghid turistic profesionist. Ghizii turistici din statele membre pot profesa în mod liber fără să fie condiționați de obținerea unei astfel de licențe. Licența se acordă ghizilor turistici care demonstrează că dețin competențele și cunoștințele necesare (CPC 7472).

Măsuri:

HU: Legea CLXIV din 2005 privind comerțul, Decretul guvernamental nr. 213/1996 (XII.23.) privind organizarea de călătorii și activitățile agențiilor.

IT: Legea nr. 135/2001, articolele 7.5 și 6 și Legea nr. 40/2007 (DL 7/2007).

Rezerva nr. 15 – Servicii recreative, culturale și sportive

Sectorul – subsectorul: Servicii recreative; alte servicii sportive

Clasificarea sectorului de activitate: CPC 962, parte din 96419

Tipul de rezervă: Accesul pe piață

Tratamentul național

Membrii echipei de conducere și consiliile de administrație

Capitolul: Liberalizarea investițiilor; Comerțul transfrontalier cu servicii

Nivelul de guvernare: UE/stat membru (cu excepția cazului în care se specifică altfel)

Descriere:

Alte servicii sportive (CPC 96419)

În ceea ce privește liberalizarea investițiilor – tratamentul național, membrii echipei de conducere și consiliile de administrație și comerțul transfrontalier cu servicii – tratamentul național:

În AT (se aplică nivelului de guvernare regional): Funcționarea școlilor de schi și serviciile de ghid montan sunt reglementate de legile „*Bundesländer*”. Prestarea unor astfel de servicii poate necesita cetățenia unui stat membru al SEE. Întreprinderile pot fi obligate să numească un director general care să aibă cetățenia unui stat membru al SEE.

În ceea ce privește liberalizarea investițiilor – tratamentul național și comerțul transfrontalier cu servicii – tratamentul național:

În CY: Cerința privind cetățenia se aplică pentru înființarea unei școli de dans, precum și pentru instructorii de educație fizică.

Măsuri:

AT: Kärntner Schischulgesetz, LGBL. Nr. 53/97;  
Kärntner Berg- und Schiführergesetz, LGBL. Nr. 25/98;  
NÖ- Sportgesetz, LGBL. Nr. 5710;  
OÖ- Sportgesetz, LGBL. Nr. 93/1997;  
Salzburger Schischul- und Snowboardschulgesetz, LGBL. Nr. 83/89;  
Salzburger Bergführergesetz, LGBL. Nr. 76/81;  
Steiermärkisches Schischulgesetz, LGBL. Nr.58/97;  
Steiermärkisches Berg- und Schiführergesetz, LGBL. Nr. 53/76;  
Tiroler Schischulgesetz. LGBL. Nr. 15/95;  
Tiroler Bergsportführergesetz, LGBL. Nr. 7/98;  
Vorarlberger Schischulgesetz, LGBL. Nr. 55/02 §4 (2)a;  
Vorarlberger Bergführergesetz, LGBL. Nr. 54/02 și  
Wien: Gesetz über die Unterweisung in Wintersportarten, LGBL. Nr. 37/02.

CY: Legea nr. 65(I)/1997, cu modificările ulterioare și  
Legea nr. 17(I)/1995, cu modificările ulterioare.

## Rezerva nr. 16 – Servicii de transport și servicii auxiliare serviciilor de transport

|  |   |
|--|---|
| Sectorul – subsectorul:                | Servicii de transport – pescuit și transport pe apă – orice altă activitate comercială desfășurată de pe o navă; servicii de transport pe apă și servicii auxiliare transportului pe apă; transport feroviar și servicii auxiliare transportului feroviar; transport rutier și servicii auxiliare transportului rutier; servicii auxiliare serviciilor de transport aerian. |
| Clasificarea sectorului de activitate: | ISIC Rev. 3.1 0501, 0502; CPC 5133, 5223, 711, 712, 721, 741, 742, 743, 744, 745, 748, 749, 7461, 7469, 83103, 86751, 86754, 8730, 882  |
| Tipul de rezervă:                      | Accesul pe piață<br><br>Tratamentul național<br><br>Clauza națiunii celei mai favorizate<br><br>Membrii echipei de conducere și consiliile de administrație<br><br>Prezența locală  |
| Capitolul:                             | Liberalizarea investițiilor; Comerțul transfrontalier cu servicii   |
| Nivelul de guvernare:                  | UE/stat membru (cu excepția cazului în care se specifică altfel)  |

Descriere:

- (a) Transport maritim și servicii auxiliare transportului maritim. Orice activitate comercială desfășurată de pe o navă (ISIC Rev. 3.1 0501, 0502; CPC 5133, 5223, 721, Part of 742, 745, 74540, 74520, 74590, 882)

În ceea ce privește liberalizarea investițiilor – accesul pe piață și comerțul transfrontalier cu servicii – accesul pe piață:

În UE: Pentru serviciile portuare, organismul de administrare al portului sau autoritatea competentă poate limita numărul de furnizori de servicii portuare pentru un anumit serviciu portuar.

Măsuri:

UE: Articolul 6 din Regulamentul (UE) 2017/352 al Parlamentului European și al Consiliului<sup>1</sup>.

În ceea ce privește liberalizarea investițiilor – accesul pe piață, tratamentul național, membrii echipei de conducere și consiliile de administrație; comerțul transfrontalier cu servicii – accesul pe piață, tratamentul național:

---

<sup>1</sup> Regulamentul (UE) 2017/352 al Parlamentului European și al Consiliului din 15 februarie 2017 de stabilire a unui cadru privind furnizarea de servicii portuare și a normelor comune privind transparența financiară a porturilor (JO UE L 57, 3.3.2017, p. 1).



În BG: Transportul și orice alte activități legate de lucrări de inginerie hidraulică și de lucrări tehnice subacvatice, de prospectarea și extracția de minerale și alte resurse anorganice, de pilotaj, de buncheraj, de recepția de deșeuri, de amestecuri de apă și petrol și altele de acest fel, efectuate de nave în apele interioare și în marea teritorială a Bulgariei pot fi efectuate numai de nave aflate sub pavilion bulgar sau de nave aflate sub pavilionul unui alt stat membru.

Numărul de furnizori de servicii în porturi poate fi limitat în funcție de capacitatea obiectivă a portului, care este decisă de o comisie de experți constituită de Ministrul Transporturilor, Tehnologiei Informației și Comunicațiilor.

Cerința privind cetățenia se aplică în cazul serviciilor de sprijin. Comandantul și inginerul șef al navei trebuie să fie, în mod obligatoriu, cetățeni ai unui stat membru al SEE ori ai Confederației Elvețiene. (ISIC Rev. 3.1 0501, 0502, CPC 5133, 5223, 721, 74520, 74540, 74590, 882).

Măsuri:

BG: Codul transportului maritim comercial; Legea privind apele maritime, căile navigabile interioare și porturile Republicii Bulgaria; Ordonanța privind condițiile și ordinea de selecție a transportatorilor bulgari pentru transportul de călători și mărfuri în temeiul tratatelor internaționale; și Ordonanța nr. 3 privind serviciile de întreținere a navelor fără echipaj.

În ceea ce privește liberalizarea investițiilor – accesul pe piață și comerțul transfrontalier cu servicii – accesul pe piață:

În BG: În ceea ce privește serviciile de sprijin pentru transportul public efectuat în porturile bulgare, în porturile de importanță națională dreptul de a desfășura activități de sprijin se acordă prin intermediul unui contract de concesiune. În porturile de importanță regională, acest drept se acordă printr-un contract încheiat cu proprietarul portului (CPC 74520, 74540, 74590).

Măsuri:

BG: Codul transportului maritim comercial; Legea privind apele maritime, căile navigabile interioare și porturile Republicii Bulgaria.

În ceea ce privește comerțul transfrontalier cu servicii – prezența locală:

În DK: Prestatorii de servicii de pilotaj pot presta acest tip de servicii în Danemarca numai dacă aceștia au domiciliul în SEE și sunt înregistrați și autorizați de către autoritățile daneze în conformitate cu Legea daneză privind pilotajul (CPC 74520).

Măsuri:

DK: Legea daneză privind pilotajul, §18.

În ceea ce privește liberalizarea investițiilor – accesul pe piață, tratamentul național, clauza națiunii celei mai favorizate și comerțul transfrontalier cu servicii – accesul pe piață, tratamentul național, clauza națiunii celei mai favorizate:

În DE (se aplică și nivelului de guvernare regional): O navă care nu aparține unui resortisant al unui stat membru poate fi utilizată pe căile navigabile federale germane, pentru alte activități decât transportul și serviciile auxiliare, numai după obținerea unei autorizații specifice. Pot fi acordate derogări pentru navele din afara Uniunii Europene numai dacă nu sunt disponibile nave ale Uniunii Europene sau dacă acestea sunt disponibile în condiții extrem de nefavorabile, sau pe baza reciprocității. Pot fi acordate derogări pentru navele aflate sub pavilionul Regatului Unit pe baza reciprocității (§ 2 punctul 3 KüSchVO). Toate activitățile care se încadrează în domeniul de aplicare a legii privind piloții de nave sunt reglementate și acreditarea este restricționată la resortisanții statelor membre ale SEE sau ai Confederației Elvețiene. Punerea la dispoziție și exploatarea instalațiilor de pilotaj se limitează la autoritățile publice sau la societățile desemnate de acestea.

Pentru serviciile de leasing sau închiriere de nave maritime cu sau fără operatori și pentru serviciile de leasing sau închiriere de nave nemaritime fără operatori, încheierea de contracte pentru transportul de mărfuri de către nave aflate sub pavilion străin sau navlosirea unor astfel de nave poate fi restricționată, în funcție de disponibilitatea navelor aflate sub pavilion german sau sub pavilionul unui alt stat membru.

Tranzacțiile dintre rezidenți și nerezidenți cu privire la:

- (i) închirierea de nave de transport pe căile navigabile interioare care nu sunt înregistrate în spațiul economic;
- (ii) transportul de mărfuri cu astfel de nave de transport pe căile navigabile interioare; sau
- (iii) serviciile de remorcare asigurate de astfel de nave de transport pe căile navigabile interioare

ar putea fi restricționate în spațiul economic [transport pe apă, servicii de sprijin pentru transportul pe apă, închiriere de nave, servicii de leasing de nave fără operatori (CPC 721, 745, 83103, 86751, 86754, 8730)].

Măsuri:

DE: Gesetz über das Flaggenrecht der Seeschiffe und die Flaggenführung der Binnenschiffe (Flaggenrechtsgesetz; Legea privind protecția pavilionului);

Verordnung über die Küstenschiffahrt (KüSchV);

Gesetz über die Aufgaben des Bundes auf dem Gebiet der Binnenschiffahrt

(Binnenschiffahrtsaufgabengesetz - BinSchAufgG);

Verordnung über Befähigungszeugnisse in der Binnenschiffahrt (Binnenschifferpatentverordnung - BinSchPatentV);

Gesetz über das Seelotswesen (Seelotsgesetz - SeeLG);

Gesetz über die Aufgaben des Bundes auf dem Gebiet der Seeschiffahrt (Seeaufgabengesetz - SeeAufgG); și

Verordnung zur Eigensicherung von Seeschiffen zur Abwehr äußerer Gefahren (See-Eigensicherungsverordnung - SeeEigensichV).

În ceea ce privește liberalizarea investițiilor – accesul pe piață, tratamentul național și comerțul transfrontalier cu servicii – accesul pe piață, tratamentul național:

În FI: Atunci când sunt furnizate pe apele maritime finlandeze, serviciile de sprijin pentru transportul maritim sunt rezervate flotelor care operează sub pavilionul național, sub pavilionul Uniunii sau sub pavilion norvegian (CPC 745).

Măsuri:

FI: Merilaki (Legea maritimă) (674/1994); și

Laki elinkeinon harjoittamisen oikeudesta (Legea privind dreptul de a desfășura activități comerciale) (122/1919), s. 4.

În ceea ce privește liberalizarea investițiilor – accesul pe piață:

În EL: Pentru serviciile de manipulare a încărcăturilor din zonele portuare, este impus monopolul public (CPC 741).

În IT: Pentru serviciile de manipulare a încărcăturilor maritime, se aplică un test privind necesitățile economice. Criteriile principale: numărul unităților existente și impactul asupra acestora, densitatea populației, răspândirea geografică și crearea de noi locuri de muncă (CPC 741).

Măsuri:

EL: Codul de drept maritim public (Decretul legislativ nr. 187/1973).

IT: Codul transportului maritim;

Legea nr. 84/1994; și

Decretul ministerial nr. 585/1995.

(b) Transport feroviar și servicii auxiliare transportului feroviar (CPC 711, 743)

În ceea ce privește liberalizarea investițiilor – accesul pe piață, tratamentul național și comerțul transfrontalier cu servicii – accesul pe piață, tratamentul național:

În BG: Numai resortisanții unui stat membru pot furniza servicii de transport feroviar sau servicii de sprijin pentru transportul feroviar în Bulgaria. O licență privind efectuarea de transporturi feroviare de călători sau de marfă este eliberată de Ministrul transporturilor operatorilor feroviari înregistrați drept comercianți (CPC 711, 743).

Măsuri:

BG: Legea privind transportul feroviar, articolele 37 și 48.

În ceea ce privește liberalizarea investițiilor – accesul pe piață:

În LT: Drepturile exclusive pentru furnizarea de servicii de tranzit se acordă întreprinderilor feroviare deținute sau ale căror titluri de valoare sunt deținute integral de stat (CPC 711).

Măsuri:

LT: Codul transportului feroviar al Republicii Lituania din 22 aprilie 2004 nr. IX-2152, astfel cum a fost modificat la 8 iunie 2006 nr. X-653.

(c) Transport rutier și servicii auxiliare transportului rutier (CPC 712, 7121, 7122, 71222, 7123)

Pentru serviciile de transport rutier care nu sunt reglementate în partea a doua rubrica a treia din prezentul acord și în anexa 31 la prezentul acord

În ceea ce privește liberalizarea investițiilor – accesul pe piață, tratamentul național și comerțul transfrontalier cu servicii – accesul pe piață, tratamentul național:

În AT (și în ceea ce privește clauza națiunii celei mai favorizate): Pentru transportul de călători și de marfă, pot fi acordate drepturi sau autorizații exclusive numai resortisanților părților contractante ale SEE și persoanelor juridice din Uniune care își au sediul în Austria. Licențele sunt acordate în condiții nediscriminatorii, sub rezerva reciprocității (CPC 712).

Măsuri:

AT: Güterbeförderungsgesetz (Legea privind transportul de bunuri), BGBl. nr. 593/1995; § 5; Gelegenheitsverkehrsgesetz (Legea privind traficul ocazional), BGBl. nr. 112/1996; § 6; și Kraftfahrlineingesetz (Legea privind transportul regulat), BGBl. I nr. 203/1999, astfel cum a fost modificată, §§ 7 și 8.

În ceea ce privește liberalizarea investițiilor – tratamentul național, clauza națiunii celei mai favorizate:

În EL: Pentru operatorii de servicii de transport rutier de mărfuri. În scopul exercitării profesiei de transportator rutier de mărfuri este necesară o licență elenă. Licențele sunt acordate în condiții nediscriminatorii, sub rezerva reciprocității (CPC 7123).

Măsuri:

EL: Autorizarea operatorilor de servicii de transport rutier de mărfuri: Legea elenă nr. 3887/2010 (Monitorul Oficial A' 174), astfel cum a fost modificată prin articolul 5 din Legea nr. 4038/2012 (Monitorul Oficial A' 14).

În ceea ce privește liberalizarea investițiilor – accesul pe piață:

În IE: Testul privind necesitățile economice pentru serviciile de transport interurban cu autobuzul. Criteriile principale: numărul unităților existente și impactul asupra acestora, densitatea populației, răspândirea geografică, impactul asupra condițiilor de trafic și crearea de noi locuri de muncă (CPC 7121, CPC 7122).

În MT: Taxiuri: se aplică restricții numerice în ceea ce privește numărul licențelor acordate.

Karozzini (trăsuri trase de cai): se aplică restricții numerice în ceea ce privește numărul licențelor acordate (CPC 712).

În PT: testul privind nevoile economice pentru servicii de limuzină. Criteriile principale: numărul unităților existente și impactul asupra acestora, densitatea populației, răspândirea geografică, impactul asupra condițiilor de trafic și crearea de noi locuri de muncă (CPC 71222).

Măsuri:

IE: Public Transport Regulation Act 2009 (Legea privind reglementarea transportului public din 2009).

MT: Reglementările privind serviciile de taxi (SL499.59).

PT: Decretul-lege nr. 41/80, 21 august.

În ceea ce privește liberalizarea investițiilor – accesul pe piață și comerțul transfrontalier cu servicii – prezența locală:

În CZ: Este necesară constituirea ca societate în Republica Cehă (nu sunt permise sucursalele).



Măsuri:

CZ: Legea nr. 111/1994. Coll. privind transportul rutier.

În ceea ce privește liberalizarea investițiilor – accesul pe piață, tratamentul național și comerțul transfrontalier cu servicii – accesul pe piață, tratamentul național, clauza națiunii celei mai favorizate:

În SE: În scopul exercitării profesiei de operator de transport rutier este necesară o licență suedeză. Criteriile pentru a primi o licență de taxi includ faptul că societatea a desemnat o persoană fizică care să acționeze în calitate de manager de transport (o cerință de reședință *de facto* - a se vedea rezerva suedeză privind tipurile de stabilire).

Măsuri:

SE: Yrkestrafiklag (2012:210) (Legea privind traficul profesional);  
Yrkestrafikföreläggning (2012:237) (Regulamentul Guvernului privind traficul profesional);  
Taxitrafiklag (2012:211) (Legea privind taxiurile); și  
Taxitrafikföreläggning (2012:238) (Regulamentul Guvernului privind taxiurile).

În ceea ce privește comerțul transfrontalier cu servicii – prezența locală:

În SK: Concesionarea serviciilor de taxi și autorizația de dispecerat taxi pot fi acordate unei persoane care își are reședința sau este stabilită pe teritoriul Republicii Slovace sau în alt stat membru al SEE.

Măsuri:

Legea nr. 56/2012 Coll. privind transportul rutier.

(d) Servicii auxiliare serviciilor de transport aerian

În ceea ce privește liberalizarea investițiilor – accesul pe piață, tratamentul național și comerțul transfrontalier cu servicii – accesul pe piață, tratamentul național:

În UE: Pentru serviciile de handling la sol, poate fi necesară stabilirea pe teritoriul Uniunii. Nivelul de deschidere al serviciilor de handling la sol depinde de mărimea aeroportului. Numărul de prestatori din fiecare aeroport poate fi limitat. Pentru „aeroporturile mari”, această limită nu poate fi mai mică de doi furnizori.

Măsuri:

UE: Directiva 96/67/CE a Consiliului din 15 octombrie 1996<sup>1</sup>.

În BE (se aplică și nivelului de guvernare regional): pentru serviciile de handling la sol, este necesară reciprocitatea.

Măsuri:

---

<sup>1</sup> Directiva 96/67/CE a Consiliului din 15 octombrie 1996 privind accesul la piața serviciilor de handling la sol în aeroporturile Comunității (JO UE L 272, 25.10.1996, p. 36).

BE: Arrêté Royal du 6 novembre 2010 réglementant l'accès au marché de l'assistance en escale à l'aéroport de Bruxelles-National (articolul 18);

Besluit van de Vlaamse Regering betreffende de toegang tot de grondafhandelingsmarkt op de Vlaamse regionale luchthavens (articolul 14); și

Arrêté du Gouvernement wallon réglementant l'accès au marché de l'assistance en escale aux aéroports relevant de la Région wallonne (articolul 14).

(e) Servicii de sprijin pentru toate modurile de transport (parte din CPC 748)

În ceea ce privește comerțul transfrontalier cu servicii – prezența locală:

UE (se aplică și nivelului de guvernare regional): Serviciile de vămuire pot fi furnizate numai de rezidenți ai Uniunii sau de persoane juridice stabilite în Uniune.

Măsuri:

UE: Regulamentul (UE) nr. 952/2013 al Parlamentului European și al Consiliului<sup>1</sup>.

---

<sup>1</sup> Regulamentul (UE) nr. 952/2013 al Parlamentului European și al Consiliului din 9 octombrie 2013 de stabilire a Codului vamal al Uniunii (JO UE L 269, 10.10.2013, p. 1).

## Rezerva nr. 17 – Activități referitoare la energie

|  |  |
|--|--|
| Sectorul – subsectorul:                | Activități referitoare la energie – industria minieră și extractivă; producția, transmisia și distribuția energiei electrice, a gazelor, a aburului și a apei calde pe cont propriu; transportul prin conducte al combustibilului; depozitare și antrepozitare a combustibilului transportat prin conducte; și servicii conexe distribuției de energie |
| Clasificarea sectorului de activitate: | ISIC Rev. 3.1 10, 11, 12, 13, 14, 40, CPC 5115, 63297, 713, parte din 742, 8675, 883, 887  |
| Tipul de rezervă:                      | Accesul pe piață<br><br>Tratamentul național<br><br>Membrii echipei de conducere și consiliile de administrație<br><br>Prezența locală   |
| Capitolul:                             | Liberalizarea investițiilor; Comerțul transfrontalier cu servicii  |
| Nivelul de guvernare:                  | UE/stat membru (cu excepția cazului în care se specifică altfel)   |

**Descriere:**

(a) Industria minieră și extractivă (ISIC Rev. 3.1 10, 11, 12, 13, 14, CPC 5115, 7131, 8675, 883)

În ceea ce privește liberalizarea investițiilor – accesul pe piață:

În NL: Activitățile de explorare și exploatare a hidrocarburilor în Țările de Jos sunt efectuate întotdeauna în comun de către o societate privată și o societate publică (cu răspundere limitată) desemnată de către Ministrul Afacerilor Economice. Articolele 81 și 82 din Legea mineritului prevăd faptul că toate acțiunile din cadrul acestei societăți desemnate trebuie să fie deținute direct sau indirect de către statul olandez (ISIC Rev. 3.1 10, 3.1 11, 3.1 12, 3.1 13, 3.1 14).

În BE: Explorarea și exploatarea resurselor minerale și a altor resurse nebiologice în apele teritoriale și pe platforma continentală fac obiectul concesiunii. Concesionarul trebuie să aibă o adresă profesională în Belgia (ISIC Rev. 3.1:14).

În IT (se aplică și nivelului de guvernare regional în cazul explorării): Minele de stat au norme specifice în ceea ce privește explorarea și extracția. Anterior oricărei activități de exploatare, este necesară obținerea unui permis de explorare („*permesso di ricerca*”, articolul 4 din Decretul regal nr. 1447/1927). Acest permis este limitat în timp, definește exact limitele terenului explorat și pot fi acordate mai multe permise de explorare pentru aceeași zonă unor persoane sau societăți diferite (acest tip de licență nu este în mod obligatoriu exclusiv). În vederea cultivării și exploatării mineralelor, este necesară o autorizație („*concessione*”, articolul 14) din partea autorității regionale (ISIC Rev. 3.1 10, 3.1 11, 3.1 12, 3.1 13, 3.1 14, CPC 8675, 883).

## Măsuri

BE: Arrêté Royal du 1er septembre 2004 relatif aux conditions, à la délimitation géographique et à la procédure d'octroi des concessions d'exploration et d'exploitation des ressources minérales et autres ressources non vivantes de la mer territoriale et du plateau continental.

IT: Servicii de explorare: Decretul regal nr. 1447/1927 și Decretul legislativ nr. 112/1998, articolul 34.

NL: Mijnbouwwet (Legea mineritului).

În ceea ce privește liberalizarea investițiilor – accesul pe piață, tratamentul național, clauza națiunii celei mai favorizate:

În BG: Activitățile de prospectare sau explorare a resurselor naturale subterane pe teritoriul Republicii Bulgaria, pe platforma continentală și în zona economică exclusivă din Marea Neagră sunt condiționate de obținerea unei permisiuni, în timp ce activitățile de extracție și exploatare fac obiectul concesiunilor acordate în temeiul Legii privind resursele naturale subterane.

Se interzice societăților înregistrate în jurisdicții cu tratament fiscal preferențial (și anume, zone offshore) sau celor asociate, direct sau indirect, cu astfel de societăți să participe la procedurile deschise pentru acordarea de permise sau concesiuni pentru prospectarea, explorarea sau extracția de resurse naturale, inclusiv minereuri de uraniu și toriu, precum și să exploateze un permis sau o concesiune existentă care a fost acordată, întrucât astfel de operațiuni sunt excluse, inclusiv posibilitatea de a înregistra descoperirea geologică sau comercială a unui depozit ca urmare a explorării.

Extracția minereului de uraniu este interzisă prin Decretul Consiliului de Miniștri nr. 163 din 20.8.1992.

În ceea ce privește explorarea și extracția minereului de toriu, se aplică regimul general de permise și concesiuni. Deciziile de permitere a explorării sau extracției minereului de toriu se iau individual, de la caz la caz și nediscriminatoriu.

Conform Deciziei Adunării Naționale a Republicii Bulgaria din 18 ianuarie 2012 (ch. 14 iunie 2012), orice utilizare a tehnologiei de fracturare hidrolică pentru activitățile de prospectare, explorare și extracție de petrol și gaze este interzisă.

Explorarea și extracția gazelor de șist este interzisă (ISIC Rev. 3.1 10, 3.1 11, 3.112, 3.1 13, 3.1 14).

Măsuri:

BG: Legea privind resursele naturale subterane;

Legea privind concesiunile;

Legea privind privatizarea și controlul post-privatizare;

Legea privind utilizarea în condiții de siguranță a energiei nucleare; Decizia Adunării Naționale a Republicii Bulgaria din 18 ianuarie 2012; Legea privind relațiile economice și financiare cu societățile înregistrate în jurisdicții cu tratament fiscal preferențial, cu persoanele controlate de astfel de societăți și cu beneficiarii efectivi ai acestora; și Legea privind resursele naturale ale subsolului.

În ceea ce privește liberalizarea investițiilor – accesul pe piață, tratamentul național, clauza națiunii celei mai favorizate:

În CY: Consiliul de Miniștri poate refuza să permită desfășurarea activităților de prospectare, explorare și exploatare a hidrocarburilor de către orice entitate care este în mod efectiv controlată de Regatul Unit sau de resortisanți ai Regatului Unit. După acordarea unei autorizații, nicio entitate nu poate intra sub controlul direct sau indirect al Regatului Unit sau al unui resortisant al Regatului Unit fără aprobarea prealabilă a Consiliului de Miniștri. Consiliul de Miniștri poate refuza să acorde o autorizație unei entități care este în mod efectiv controlată de Regatul Unit sau de un resortisant al Regatului Unit, în cazul în care Regatul Unit nu acordă entităților republicii sau entităților statelor membre, în ceea ce privește accesul și exercitarea de activități de prospectare, explorare și exploatare de hidrocarburi, un tratament comparabil cu cel pe care republica sau statul membru îl acordă entităților din Regatul Unit (ISIC Rev 3.1 1110).

Măsuri:

CY: Hidrocarburi (Legea privind prospectarea, explorarea și exploatarea) din 2007 [Legea 4(I)/2007], astfel cum a fost modificată.

În ceea ce privește liberalizarea investițiilor – accesul pe piață, tratamentul național și serviciile transfrontaliere – prezența locală:



În SK: Pentru minerit, activitățile legate de minerit și activitățile geologice, este necesară constituirea ca societate în SEE (nu sunt permise sucursalele). Activitățile miniere și de prospectare care intră sub incidența Legii nr. 44/1988 a Republicii Slovace privind protecția și exploatarea resurselor naturale sunt reglementate în mod nediscriminatoriu, inclusiv prin măsuri de politică publică ce vizează să asigure conservarea și protejarea resurselor naturale și a mediului, precum autorizarea sau interzicerea anumitor tehnologii de extracție minieră. Pentru mai multă certitudine, astfel de măsuri ar putea include interzicerea utilizării lixivierii cu cianuri în tratarea sau rafinarea mineralelor, cerința deținerii unei autorizații specifice în caz de fracturare hidrolică pentru activitățile de prospectare, de explorare și de extracție de petrol și de gaze, precum și aprobarea prealabilă prin referendum local în cazul resurselor minerale nucleare/radioactive. Aceasta nu sporește aspectele neconforme ale măsurii existente pentru care este adoptată rezerva. (ISIC Rev. 3.1 10, 3.1 11, 3.1 12, 3.1 13, 3.1 14, CPC 5115, 7131, 8675 și 883).

#### Măsuri

SK: Legea nr. 51/1988 privind activitățile miniere, explozivii și Administrația Națională pentru Minerit; și Legea nr. 569/2007 privind activitatea geologică, Legea nr. 44/1988 privind protecția și exploatarea resurselor naturale.

În ceea ce privește liberalizarea investițiilor – accesul pe piață și comerțul transfrontalier cu servicii – prezența locală:

În FI: Explorarea și exploatarea resurselor minerale fac obiectul cerinței privind autorizarea, care se acordă de către guvern în ceea ce privește extracția de material nuclear. Este necesară o autorizație a guvernului pentru reabilitarea unei zone miniere. Ea poate fi acordată unei persoane fizice cu reședința în SEE sau unei persoane juridice stabilite în SEE. Se poate aplica un test privind necesitățile economice (ISIC Rev. 3.1 120, CPC 5115, 883, 8675).

În IE: Societățile de explorare și de extracție minieră care funcționează în Irlanda trebuie să aibă o prezență în acest stat. În cazul explorării mineralelor, există cerința ca societățile (irlandeze și străine) să contracteze serviciile unui agent sau ale unui administrator de exploatare rezident în Irlanda, pe perioada lucrărilor. În cazul activităților miniere, există cerința privind deținerea unui contract de leasing sau a unei licențe de stat pentru activități miniere de către o societate înființată în Irlanda. Nu există restricții în ceea ce privește proprietatea unei astfel de societăți (ISIC Rev. 3.1 10, 3.1 13, 3.1 14, CPC 883).

#### Măsuri

FI: Kaivoslaki (Legea mineritului) (621/2011); și  
Ydinenergialaki (Legea privind energia nucleară) (990/1987).

IE: Minerals Development Acts 1940 – 2017 (Legile privind dezvoltarea în domeniul mineralelor 1940-2017); și Planning Acts and Environmental Regulations (Acte de planificare și regulamente de mediu).

Numai în ceea ce privește liberalizarea investițiilor – accesul pe piață, tratamentul național și comerțul transfrontalier cu servicii – prezența locală:

În SI: Explorarea și exploatarea resurselor minerale, inclusiv serviciile miniere reglementate, fac obiectul unei condiții privind stabilirea sau cetățenia SEE, a Confederației Elvețiene sau a unei țări membre a OCDE (ISIC Rev. 3.1 10, ISIC Rev. 3.1 11, ISIC Rev. 3.1 12, ISIC Rev. 3.1 13, ISIC Rev. 3.1 14, CPC 883, CPC 8675).

#### Măsuri

SI: Legea minelor din 2014.

- (b) Producția, transmisia și distribuția energiei electrice, a gazelor, a aburului și a apei calde pe cont propriu; transportul prin conducte al combustibilului; depozitare și antrepozitare a combustibilului transportat prin conducte; servicii conexe distribuției de energie (ISIC Rev. 3.1 40, 3.1 401, CPC 63297, 713, parte din 742, 74220, 887)

În ceea ce privește liberalizarea investițiilor – accesul pe piață:

În DK: Proprietarul sau utilizatorul care intenționează să instaleze infrastructură de gaze sau o conductă pentru transportul de petrol brut sau rafinat, de produse petroliere și de gaze naturale trebuie să obțină un permis din partea autorității locale înainte de începerea lucrărilor. Numărul de astfel de permise eliberate poate fi limitat (CPC 7131).

În MT: EneMalta plc deține monopolul pentru furnizarea energiei electrice (ISIC Rev. 3.1 401; CPC 887).

În NL: Dreptul de proprietate asupra rețelei de energie electrică și asupra rețelei de conducte de gaze este acordat exclusiv guvernului olandez (sistemele de transmisie) și altor autorități publice (sistemele de distribuție) (ISIC Rev. 3.1 040, CPC 71310).

Măsuri:

DK: Lov om naturgasforsyning, LBK 1127 05/09/2018, lov om varmforsyning, LBK 64 21/01/2019, lov om Energinet, LBK 997 27/06/2018. Bekendtgørelse nr. 1257 af 27. november 2019 om indretning, etablering og drift af olietanke, rørsystemer og pipelines (Ordinul nr. 1257 din 27 noiembrie 2019 privind proiectarea, instalarea și exploatarea tancurilor de combustibil, a rețelelor de țevi și a conductelor).

MT: Legea EneMalta, capitolul 272 și Legea EneMalta (privind transferul activelor, drepturilor, pasivelor și obligațiilor), capitolul 536.

NL: Elektriciteitswet 1998; Gaswet.

Cu privire la liberalizarea investițiilor – accesul pe piață, tratamentul național, membrii echipei de conducere și consiliile de administrație și comerțul transfrontalier cu servicii – tratamentul național, prezența locală:

În AT: În ceea ce privește transportul de gaze, autorizația se acordă numai cetățenilor unui stat membru al SEE domiciliați pe teritoriul SEE. Întreprinderile și societățile în nume colectiv trebuie să își aibă sediul pe teritoriul SEE. Operatorul rețelei trebuie să numească un director general și un director tehnic responsabil pentru controlul tehnic al funcționării rețelei și ambii trebuie să fie cetățeni ai unui stat membru al SEE.

Autoritatea competentă poate renunța la cerințele privind cetățenia și domiciliul în cazul în care exploatarea rețelei este considerată a fi în interes public.

Pentru transportul de mărfuri, altele decât gaze și apă, se aplică următoarele:

- (i) cu privire la persoanele fizice, autorizația se acordă numai resortisanților unui stat membru al SEE care trebuie să aibă un sediu în Austria; și
- (ii) întreprinderile și societățile în nume colectiv trebuie să aibă sediul în Austria. Se aplică un test privind necesitățile economice sau un test privind interesul. Conducele transfrontaliere nu trebuie să pună în pericol interesele de securitate ale Austriei și nici statutul său de țară neutră. Întreprinderile și societățile în nume colectiv trebuie să numească un director general care să fie cetățean al unui stat membru al SEE. Autoritatea competentă poate renunța la cerințele privind cetățenia și sediul în cazul în care exploatarea conductei este considerată a fi în interesul economic național (CPC 713).

Măsuri:

AT: Rohrleitungsgesetz (Legea privind transportul prin conducte), BGBl. nr. 411/1975, § 5(1) și (2), §§ 5 (1) și (3), 15, 16 și

Gaswirtschaftsgesetz 2011 (Legea privind gazele naturale), BGBl. I nr. 107/2011, articolele 43 și 44, articolele 90 și 93.

În ceea ce privește liberalizarea investițiilor – accesul pe piață, tratamentul național, membrii echipei de conducere și consiliile de administrație și comerțul transfrontalier cu servicii – (se aplică numai nivelului de guvernare regional), tratamentul național, prezența locală:

În AT: În ceea ce privește transmisia și distribuția energiei electrice, autorizația se acordă numai cetățenilor unui stat membru al SEE domiciliați pe teritoriul SEE. Dacă operatorul numește un director general sau un beneficiar în sistem de leasing, se renunță la cerința privind domiciliul.

Persoanele juridice (întreprinderi) și societățile în nume colectiv trebuie să își aibă sediul pe teritoriul SEE. Acestea trebuie să numească un director general sau un beneficiar în sistem de leasing, ambii fiind cetățeni ai unui stat membru al SEE cu domiciliul pe teritoriul SEE.

Autoritatea competentă poate renunța la cerințele privind domiciliul și cetățenia în cazul în care exploatarea rețelei este considerată a fi în interes public (ISIC Rev. 3.1 40, CPC 887).

Măsuri:

AT: Burgenländisches Elektrizitätswesengesetz 2006, LGBl. nr. 59/2006, cu modificările ulterioare; Niederösterreichisches Elektrizitätswesengesetz, LGBl. nr. 7800/2005, cu modificările ulterioare; Landesgesetz, mit dem das Oberösterreichische Elektrizitätswirtschafts- und -organisationsgesetz 2006 erlassen wird (Oö. ElWOG 2006), LGBl. nr. 1/2006, cu modificările ulterioare; Salzburger Landeselektrizitätsgesetz 1999 (LEG), LGBl. nr. 75/1999, cu modificările ulterioare; Gesetz vom 16. November 2011 über die Regelung des Elektrizitätswesens in Tirol (Tiroler Elektrizitätsgesetz 2012 – TEG 2012), LGBl. Nr. 134/2011; Gesetz über die Erzeugung, Übertragung und Verteilung von elektrischer Energie (Vorarlberger Elektrizitätswirtschaftsgesetz), LGBl. nr. 59/2003, cu modificările ulterioare; Gesetz über die Neuregelung der Elektrizitätswirtschaft (Wiener Elektrizitätswirtschaftsgesetz 2005 – WEIWG 2005), LGBl. Nr. 46/2005; Steiermärkisches Elektrizitätswirtschafts- und Organisationsgesetz(ELWOG), LGBl. Nr. 70/2005 și Kärntner Elektrizitätswirtschafts- und Organisationsgesetz(ELWOG), LGBl. Nr. 24/2006.

În ceea ce privește liberalizarea investițiilor – accesul pe piață, tratamentul național și comerțul transfrontalier cu servicii – prezența locală:

În CZ: Este necesară obținerea unei autorizații pentru producerea, transmisia, distribuția și comercializarea energiei electrice și pentru alte activități ale operatorilor de pe piața energiei electrice, pentru producerea, transportul, distribuția, stocarea și comercializarea gazelor, precum și pentru producerea și distribuția căldurii. O astfel de autorizație poate fi acordată numai unei persoane fizice titulare a unui permis de ședere sau unei persoane juridice stabilite în Uniune. Există drepturi exclusive în ceea ce privește autorizațiile pentru transportul energiei electrice și al gazelor și licențele de operator de piață (ISIC Rev. 3.1 40, CPC 7131, 63297, 742, 887).

În LT: Licențele pentru transmisia, distribuția, furnizarea publică și organizarea comercializării energiei electrice pot fi emise numai persoanelor juridice stabilite în Republica Lituania sau sucursalelor unor persoane juridice străine sau altor organizații din alt stat membru stabilite în Republica Lituania. Autorizațiile pentru producția energiei electrice, dezvoltarea capacităților de producție a energiei electrice și construcția unei linii directe pot fi eliberate persoanelor fizice cu reședința în Republica Lituania sau persoanelor juridice stabilite în Republica Lituania sau sucursalelor persoanelor juridice sau altor organizații din alte state membre stabilite în Republica Lituania. Această rezervă nu se aplică serviciilor de consultanță legate de transmisia și de distribuția de energie electrică pe bază de tarif sau contract (ISIC Rev. 3.1 401, CPC 887).

În cazul combustibililor, este necesară stabilirea. Licențele pentru transmisia și distribuția, depozitarea combustibililor și lichefierea gazelor naturale pot fi emise numai persoanelor juridice stabilite în Republica Lituania sau sucursalelor unor persoane juridice sau altor organizații (filiale) din alt stat membru stabilite în Republica Lituania.

Această rezervă nu se aplică serviciilor de consultanță legate de transmisia și de distribuția de combustibili pe bază de tarif sau de contract (CPC 713, CPC 887).

În PL: Următoarele activități sunt condiționate de obținerea unei licențe în temeiul Legii energiei:

- (i) generarea de combustibili sau de energie, exceptând: generarea de combustibili solizi sau gazoși; generarea de energie electrică folosind surse de energie electrică cu o capacitate totală de maximum 50 MW, altele decât sursele regenerabile de energie; cogenerarea de energie electrică și de căldură folosind surse cu o capacitate totală de maximum 5 MW, altele decât sursele regenerabile de energie; generarea de căldură folosind surse cu o capacitate totală de maximum 5 MW;
- (ii) depozitarea de combustibili gazoși în instalații de depozitare, lichefierea gazelor naturale și regazeificarea gazelor naturale lichefiate în instalații de GNL, precum și depozitarea de combustibili lichizi, exceptând: depozitarea locală de gaz lichefiat în instalații cu o capacitate mai mică de 1 MJ/s și depozitarea de combustibili lichizi în comerțul cu amănuntul;
- (iii) transmisia sau distribuția de combustibili sau de energie, exceptând: distribuția de combustibili gazoși în rețele cu o capacitate mai mică de 1 MJ/s și transmisia sau distribuția de căldură dacă capacitatea totală solicitată de clienți nu depășește 5 MW;



- (iv) comercializarea combustibililor sau a energiei, exceptând: comercializarea combustibililor solizi; comercializarea energiei electrice folosind instalații cu un voltaj mai mic de 1 kV deținute de clienți; comercializarea combustibililor gazoși dacă cifra anuală de afaceri a acestora nu depășește echivalentul a 100 000 EUR; comercializarea gazelor lichefiate dacă cifra anuală de afaceri nu depășește 10 000 EUR; și comercializarea combustibililor gazoși și a energiei electrice efectuată pe piața de mărfuri de către case de brokeraj care își desfășoară activitatea de brokeraj pe piața de mărfuri în temeiul Legii din 26 octombrie 2000 privind piețele de mărfuri, precum și comercializarea căldurii dacă capacitatea solicitată de clienți nu depășește 5 MW. Limitările impuse cifrei de afaceri nu se aplică serviciilor de comercializare cu ridicata a combustibililor gazoși sau a gazelor lichefiate sau serviciilor de comercializare cu amănuntul a gazului îmbuteliat.

Licența poate fi acordată numai de către autoritatea competentă unui solicitant care și-a înregistrat locul principal de desfășurare a activității sau reședința pe teritoriul unui stat membru al SEE sau al Confederației Elvețiene (ISIC Rev. 3.1 040, CPC 63297, 74220, CPC 887).

Măsuri:

CZ: Legea nr. 458/2000 Coll privind condițiile comerciale și administrația publică în sectoarele energetice (Legea energiei).

LT: Legea privind gazele naturale a Republicii Lituania din 10 octombrie 2000 nr. VIII-1973; Legea privind energia electrică a Republicii Lituania din 20 iulie 2000 nr. VIII-1881.

PL: Legea energiei din 10 aprilie 1997, articolele 32 și 33.

În ceea ce privește comerțul transfrontalier cu servicii – prezența locală:

În SI: Producția, comercializarea, aprovizionarea clienților finali, transmisia și distribuția energiei electrice și a gazelor naturale sunt condiționate de stabilirea în Uniune (ISIC Rev. 3.1 4010, 4020, CPC 7131, CPC 887).

Măsuri:

SI: Energetski zakon (Legea energiei) 2014, Jurnalul Oficial RS, nr. 17/2014; și Legea minelor din 2014.

## Rezerva nr. 18 – Agricultură, pescuit și industria prelucrătoare

Sectorul – subsectorul: Agricultură, vânătoare, silvicultură; creșterea animalelor și a renilor, pescuit și acvacultură; editarea, tipărirea și reproducerea înregistrărilor

Clasificarea sectorului de activitate: ISIC Rev. 3.1 011, 012, 013, 014, 015, 1531, 050, 0501, 0502, 221, 222, 323, 324, CPC 881, 882, 88442

Tipul de rezervă: Accesul pe piață

Tratamentul național

Clauza națiunii celei mai favorizate

Cerințe de performanță

Membrii echipei de conducere și consiliile de administrație

Prezența locală

Capitolul: Liberalizarea investițiilor; Comerțul transfrontalier cu servicii

Nivelul de guvernare: UE/stat membru (cu excepția cazului în care se specifică altfel)

Descriere:

(a) Agricultură, vânătoare și silvicultură (ISIC Rev. 3.1 011, 012, 013, 014, 015, 1531, CPC 881)

În ceea ce privește liberalizarea investițiilor – tratamentul național:

În IE: Stabilirea rezidenților străini în vederea desfășurării activităților de morărit necesită autorizație (ISIC Rev. 3.1 1531).

Măsuri:

IE: Agriculture Produce (Cereals) Act, 1933 [Legea privind producția agricolă (cereale), 1933].

În ceea ce privește liberalizarea investițiilor – accesul pe piață, tratamentul național:

În FI: Numai cetățenii unui stat membru al SEE rezidenți în zona de creștere a renilor pot să dețină reni și să practice creșterea renilor. Pot fi acordate drepturi exclusive.

În FR: Pentru a deveni membru sau pentru a acționa în calitate de director al unei cooperative agricole este necesară o autorizare prealabilă (ISIC Rev. 3.1 011, 012, 013, 014, 015).

În SE: Numai populația Sami poate deține reni și se poate ocupa cu creșterea acestora.

Măsuri:

FI: Poronhoitolaki (Legea privind creșterea renilor) (848/1990), capitolul 1, s. 4, Protocolul nr. 3 la Tratatul de aderare a Finlandei.

FR: Code rural et de la pêche maritime.

SE: Legea privind creșterea renilor (1971:437), articolul 1.

(b) Pescuit și acvacultură (ISIC Rev. 3.1 050, 0501, 0502, CPC 882)

În ceea ce privește liberalizarea investițiilor – accesul pe piață, tratamentul național și serviciile transfrontaliere: Accesul pe piață:

În FR: O navă franceză care arborează pavilionul francez poate primi o autorizație de pescuit sau poate primi permisiunea să pescuiască pe baza cotelor naționale numai dacă se stabilește o legătură economică reală cu teritoriul Franței, iar nava este condusă și controlată de la un sediu stabil situat pe teritoriul Franței (ISIC Rev. 3.1 050, CPC 882).

Măsuri:

FR: Code rural et de la pêche maritime.

(c) Industria prelucrătoare – Editarea, tipărirea și reproducerea înregistrărilor (ISIC Rev. 3.1 221, 222, 323, 324, CPC 88442)

În ceea ce privește liberalizarea investițiilor – accesul pe piață, tratamentul național și serviciile transfrontaliere: Accesul pe piață, tratamentul național, prezența locală:

În LV: Numai persoanele juridice constituite ca societate în Letonia și persoanele fizice din Letonia au dreptul să înființeze și să publice mass media. Nu sunt permise sucursalele (CPC 88442).

Măsuri:

LV: Legea privind presa și alte mijloace de comunicare în masă, articolul 8.

În ceea ce privește liberalizarea investițiilor – tratamentul național și comerțul transfrontalier cu servicii – prezența locală:

În DE (se aplică și nivelului de guvernare regional): Fiecare ziar, revistă sau publicație periodică tipărită sau distribuită în mod public trebuie să indice clar un „redactor responsabil” (numele complet și adresa unei persoane fizice). Poate fi necesar ca redactorul responsabil să fie rezident permanent în Germania, în Uniune sau într-un stat membru al SEE. Ministrul federal de Interne poate permite derogări (ISIC Rev. 3.1 223, 224).

Măsuri:

DE:

Nivelul regional:

Gesetz über die Presse Baden-Württemberg (LPG BW);

Bayerisches Pressegesetz (BayPrG);

Berliner Pressegesetz (BlnPrG);

Brandenburgisches Landespressegesetz (BbgPG);

Gesetz über die Presse Bremen (BrPrG);

Hamburgisches Pressegesetz;

Hessisches Pressegesetz (HPresseG);

Landespressegesetz für das Land Mecklenburg-Vorpommern (LPrG M-V);

Niedersächsisches Pressegesetz (NPresseG);

Pressegesetz für das Land Nordrhein-Westfalen (Landespressegesetz NRW);

Landesmediengesetz (LMG) Rheinland-Pfalz;

Saarländisches Mediengesetz (SMG);

Sächsisches Gesetz über die Presse (SächsPresseG);

Pressegesetz für das Land Sachsen-Anhalt (Landespressegesetz);

Gesetz über die Presse Schleswig-Holstein (PressG SH);

Thüringer Pressegesetz (TPG).

În ceea ce privește liberalizarea investițiilor – accesul pe piață, tratamentul național:

În IT: În măsura în care Regatul Unit permite investitorilor italieni să dețină peste 49 % din capitalul și drepturile de vot din cadrul unei edituri din Regatul Unit, Italia va permite investitorilor din Regatul Unit să dețină peste 49 % din capitalul și drepturile de vot din cadrul unei edituri italiene, în aceleași condiții (ISIC Rev. 3.1 221, 222).

Măsuri:

IT: Legea nr. 416/1981, articolul 1 (și modificările ulterioare).

În ceea ce privește liberalizarea investițiilor – membrii echipei de conducere și consiliile de administrație:

În PL: Se aplică cerința privind cetățenia pentru redactorul-șef al ziarelor și al revistelor (ISIC Rev. 3.1 221, 222).

Măsuri:

PL: Legea din 26 ianuarie 1984 privind legea presei, Jurnalul Oficial, nr. 5, punctul 24, cu modificările ulterioare.

În ceea ce privește liberalizarea investițiilor – tratamentul național și comerțul transfrontalier cu servicii – tratamentul național, prezența locală:

În SE: Persoanele fizice care dețin publicații periodice tipărite și publicate în Suedia trebuie să aibă reședința în Suedia sau să fie cetățeni ai unui stat membru al SEE. Proprietarii de astfel de publicații periodice care sunt persoane juridice trebuie să fie stabiliți în SEE. Publicațiile periodice care sunt tipărite și publicate în Suedia, precum și înregistrările tehnice, trebuie să aibă un redactor responsabil, care să fie domiciliat în Suedia (ISIC Rev. 3.1 22, CPC 88442).

Măsuri:

SE: Legea privind libertatea presei (1949:105);

Legea fundamentală privind libertatea de expresie (1991:1469) și

Legea privind ordonanțele referitoare la Legea privind libertatea presei și la Legea fundamentală privind libertatea de expresie (1991:1559).



## Lista Regatului Unit

Rezerva nr. 1 – Toate sectoarele

Rezerva nr. 2 – Servicii profesionale (toate profesiile, cu excepția celor din sectorul sanitar)

Rezerva nr. 3 – Servicii profesionale (servicii veterinare)

Rezerva nr. 4 – Servicii de cercetare și dezvoltare

Rezerva nr. 5 – Servicii pentru întreprinderi

Rezerva nr. 6 – Servicii de comunicații

Rezerva nr. 7 – Servicii de transport și servicii auxiliare serviciilor de transport

Rezerva nr. 8 – Activități referitoare la energie

Rezerva nr. 1 – Toate sectoarele

Sectorul: Toate sectoarele

Tipul de rezervă: Accesul pe piață

Tratamentul național

Clauza națiunii celei mai favorizate

Membrii echipei de conducere și consiliile de administrație

Cerințe de performanță

Capitolul: Liberalizarea investițiilor

Nivelul de guvernare: Central și regional (cu excepția cazului în care se specifică altfel)

Descriere:

În ceea ce privește liberalizarea investițiilor – cerințele de performanță

Regatul Unit poate executa un anumit angajament în conformitate cu dispozițiile care reglementează angajamentele posterioare ofertelor din *City Code on Takeovers and Mergers* (Codul privind preluările și fuziunile) sau în temeiul actelor de angajament în materie de preluări sau fuziuni, în cazul în care angajamentul în cauză nu este impus sau solicitat ca o condiție pentru aprobarea preluării sau fuziunii.

Măsuri:

City Code on Takeovers and Mergers (Codul privind preluările și fuziunile)

Legea din 2006 privind societățile comerciale

Law of Property (Miscellaneous Provisions) Act 1989 [Legea din 1989 privind dreptul proprietății (dispoziții diverse)] în ceea ce privește executarea actelor de angajament în materie de preluări sau fuziuni

În ceea ce privește liberalizarea investițiilor – accesul pe piață, tratamentul național și membrii echipei de conducere și consiliile de administrație

Această rezervă se aplică numai serviciilor de sănătate, de asistență socială sau educaționale:

În cazul vânzării sau cesiunii participațiilor în capitalurile proprii sau a activelor unei întreprinderi de stat existente sau ale unei entități guvernamentale existente care furnizează servicii de sănătate, sociale sau educaționale (CPC 93, 92), Regatul Unit poate să interzică sau să impună limitări cu privire la deținerea unor astfel de participații sau active de către investitori din Uniune sau de către întreprinderile acestora și cu privire la capacitatea deținătorilor unor astfel de participații sau active de a controla orice întreprindere nou creată. Cu privire la o astfel de vânzare sau altă formă de cedare, Regatul Unit poate adopta sau menține orice măsură referitoare la cetățenia personalului de conducere sau a membrilor consiliilor de administrație, precum și orice măsură de limitare a numărului de furnizori.

În sensul prezentei rezerve:

- (i) orice măsură menținută sau adoptată după intrarea în vigoare a prezentului acord care, la momentul vânzării sau al altei forme de cedare, interzice sau impune limitări în ceea ce privește proprietatea asupra capitalurilor proprii sau activelor sau impune cerințe privind cetățenia sau impune limitări în ceea ce privește numărul de furnizori, după cum se descrie în prezenta rezervă, se consideră a fi o măsură existentă; și
- (ii) „întreprindere de stat” înseamnă o întreprindere deținută sau controlată prin participații în capitalurile proprii de către Regatul Unit și include întreprinderile înființate după intrarea în vigoare a prezentului acord exclusiv în scopul vânzării sau al cedării participațiilor în capitalurile proprii deținute într-o întreprindere de stat sau o entitate guvernamentală existentă ori a activelor unei întreprinderi de stat sau ale unei entități guvernamentale existente.

Măsuri:

Astfel cum se prevede la elementul „descriere” indicat mai sus.

Rezerva nr. 2 – Servicii profesionale (toate profesiile, cu excepția celor din sectorul sanitar)

Sectorul – subsectorul: Servicii profesionale – servicii juridice; servicii de audit

Clasificarea sectorului de activitate: Parte din CPC 861, CPC 862

Tipul de rezervă: Accesul pe piață

Tratamentul național

Prezența locală

Capitolul: Liberalizarea investițiilor și comerțul transfrontalier cu servicii

Nivelul de guvernare: Central și regional (cu excepția cazului în care se specifică altfel)

Descriere:

(a) Servicii juridice (parte din CPC 861)

Pentru a furniza anumite servicii juridice, ar putea fi necesar să se obțină o autorizație sau o licență din partea unei autorități competente sau să se respecte cerințele de înregistrare. În măsura în care cerințele pentru obținerea unei autorizații, a unei licențe sau a unei înregistrări sunt nediscriminatorii și conforme cu angajamentele impuse de articolul 194 din prezentul acord, acestea nu sunt enumerate. Acestea pot include, de exemplu, cerința de a fi obținut anumite calificări, de a fi finalizat o perioadă de formare recunoscută sau de a dispune, în momentul aderării, de o adresă profesională sau poștală în jurisdicția autorității competente.

În ceea ce privește liberalizarea investițiilor - accesul pe piață, tratamentul național și comerțul transfrontalier cu servicii - accesul pe piață, prezența locală, tratamentul național:

Organismul profesional sau de reglementare relevant poate impune cerința privind reședința (prezența comercială) pentru furnizarea anumitor servicii juridice care țin de dreptul intern britanic. Se aplică cerințe nediscriminatorii referitoare la forma juridică.

Organismul profesional sau de reglementare relevant poate impune cerința privind reședința pentru furnizarea anumitor servicii juridice care țin de dreptul intern britanic în ceea ce privește imigrația.

Măsuri:

pentru Anglia și Țara Galilor: *Solicitors Act 1974* [Legea privind avocații consultanți (*solicitors*) din 1974], *Administration of Justice Act 1985* (Legea privind administrarea justiției din 1985) și *Legal Services Act 2007* (Legea privind serviciile juridice din 2007); pentru Scoția: *Solicitors (Scotland) Act 1980* [Legea privind avocații consultanți (*solicitors*) (Scoția) din 1980] și *Legal Services (Scotland) Act 2010* [Legea privind serviciile juridice (Scoția) din 2010]; pentru Irlanda de Nord: *Solicitors (Northern Ireland) Order 1976* [Ordinul privind avocații consultanți (*solicitors*) (Irlanda de Nord) din 1976]. Pentru toate jurisdicțiile, *Immigration and Asylum Act 1999* (Legea privind imigrația și azilul din 1999). În plus, măsurile aplicabile în fiecare jurisdicție includ toate cerințele stabilite de organismele profesionale și de reglementare.

- (b) Servicii de audit (CPC 86211, 86212 altele decât serviciile de contabilitate și de evidență contabilă)

În ceea ce privește liberalizarea investițiilor – tratamentul național și comerțul transfrontalier cu servicii – tratamentul național:

Autoritățile competente din Regatul Unit pot recunoaște echivalarea calificărilor unui auditor care deține cetățenia Uniunii sau cetățenia oricărei țări terțe, în vederea acreditării acestuia pentru a profesa ca auditor statutar în Regatul Unit, sub rezerva reciprocității (CPC 8621).

Măsuri:

*The Companies Act 2006* (Legea din 2006 privind societățile comerciale)

## Rezerva nr. 3 – Servicii profesionale (servicii veterinare)

Sectorul – subsectorul: Servicii profesionale – servicii veterinare

Clasificarea sectorului de activitate: CPC 932

Tipul de rezervă: Accesul pe piață

Prezența locală

Capitolul: Liberalizarea investițiilor și comerțul transfrontalier cu servicii

Nivelul de guvernare: Central și regional (cu excepția cazului în care se specifică altfel)

## Descriere:

Prezența fizică este necesară pentru practicarea chirurgiei veterinare. Practicarea chirurgiei veterinare este rezervată chirurgilor veterinari calificați care sunt înregistrați pe lângă Colegiul Regal al Medicilor Veterinari (*Royal College of Veterinary Surgeons – RCVS*).

## Măsuri:

*Veterinary Surgeons Act 1966* (Legea privind medicii chirurghi veterinari din 1966)



## Rezerva nr. 4 – Servicii de cercetare și dezvoltare

Sectorul – subsectorul: Servicii de cercetare și dezvoltare (C&D)

Clasificarea sectorului de activitate: CPC 851, 853

Tipul de rezervă: Accesul pe piață

Tratamentul național

Prezența locală

Capitolul: Liberalizarea investițiilor și comerțul transfrontalier cu servicii

Nivelul de guvernare: Central și regional (cu excepția cazului în care se specifică altfel)

## Descriere:

Pentru serviciile de cercetare și dezvoltare finanțate public care beneficiază de finanțare din partea Regatului Unit, drepturile sau autorizațiile exclusive pot fi acordate numai cetățenilor Regatului Unit și persoanelor juridice din Regatul Unit care își au sediul social, administrația centrală sau locul principal de desfășurare a activității în Regatul Unit (CPC 851, 853).

Această rezervă nu aduce atingere părții a cincea din prezentul acord și nici excluderii achizițiilor publice de către o parte sau subvențiilor sau granturilor prevăzute de părți la articolul 123 alineatele (6) și (7) din prezentul acord.

Măsuri:

Toate programele de cercetare sau inovare existente în prezent și toate cele viitoare.

## Rezerva nr. 5 – Servicii pentru întreprinderi

Sectorul – subsectorul: Servicii pentru întreprinderi – servicii de închiriere sau de leasing fără operatori și alte servicii pentru întreprinderi

Clasificarea sectorului de activitate: Parte din CPC 831

Tipul de rezervă: Accesul pe piață

Tratamentul național

Clauza națiunii celei mai favorizate

Capitolul: Liberalizarea investițiilor și comerțul transfrontalier cu servicii

Nivelul de guvernare: Central și regional (cu excepția cazului în care se specifică altfel)

## Descriere:

În cazul închirierii sau al leasingului de aeronave fără echipaj (închirierea în sistem „dry lease”), aeronavele utilizate de un transportator aerian din Regatul Unit fac obiectul cerințelor aplicabile în ceea ce privește înmatricularea aeronavelor. Un contract de închiriere fără echipaj la care un transportator din Regatul Unit este parte face obiectul cerințelor prevăzute în dreptul național cu privire la siguranța aviației, cum ar fi aprobarea prealabilă și alte condiții aplicabile utilizării aeronavelor înmatriculate în țări terțe. Pentru a fi înregistrate, poate fi necesar ca aeronavele să fie deținute fie de persoane fizice care îndeplinesc criteriile specifice privind cetățenia, fie de întreprinderi care îndeplinesc criteriile specifice privind proprietatea asupra capitalului și controlul acestuia (CPC 83104).

Cu privire la serviciile aferente sistemului informatizat de rezervare (SIR), în cazul în care operatorilor aerieni din Regatul Unit nu li se acordă de către furnizorii de servicii SIR care operează în afara Regatului Unit un tratament echivalent (însemnând nediscriminatoriu) cu cel acordat în Regatul Unit sau în cazul în care furnizorilor de servicii SIR din Regatul Unit nu li se acordă de către transportatorii aerieni din afara Regatului Unit un tratament echivalent cu cel acordat în Regatul Unit, pot fi adoptate măsuri în vederea acordării unui tratament discriminatoriu echivalent transportatorilor aerieni din afara Regatului Unit de către furnizorii de servicii SIR care își desfășoară activitatea în Regatul Unit și, respectiv, furnizorilor de servicii SIR din afara Regatului Unit de către transportatorii aerieni din Regatul Unit.

Măsuri:

Regulamentul (CE) nr. 1008/2008 al Parlamentului European și al Consiliului din 24 septembrie 2008 privind normele comune pentru operarea serviciilor aeriene în Comunitate (reformare), astfel cum a fost reținut în legislația Regatului Unit prin *European Union (Withdrawal) Act 2018* [Legea din 2018 privind Uniunea Europeană (retragere)] și astfel cum a fost modificat prin *Operation of Air Services (Amendment etc.) (EU Exit) Regulations* [reglementările din 2018 privind exploatarea serviciilor aeriene (modificare, etc.) (ieșirea din UE)] (S.I. 2018/1392).

Regulamentul (CE) nr. 80/2009 al Parlamentului European și al Consiliului din 14 ianuarie 2009 privind un cod de conduită pentru sistemele informatizate de rezervare și de abrogare a Regulamentului (CEE) nr. 2299/89 al Consiliului, astfel cum a fost reținut în legislația Regatului Unit prin *European Union (Withdrawal) Act 2018* [Legea din 2018 privind Uniunea Europeană (retragere)] și astfel cum a fost modificat prin *Computer Reservation Systems (Amendment) (EU Exit) Regulations 2018* [reglementările din 2018 privind sistemele informatizate de rezervare (modificare) (ieșirea din UE)] (S.I. 2018/1080).

## Rezerva nr. 6 – Servicii de comunicații

|  |   |
|--|---|
| Sectorul – subsectorul:                | Servicii de comunicații – servicii poștale și de curierat             |
| Clasificarea sectorului de activitate: | Parte din CPC 71235, parte din 73210, parte din 751                   |
| Tipul de rezervă:                      | Accesul pe piață  |
| Capitolul:                             | Liberalizarea investițiilor și comerțul transfrontalier cu servicii   |
| Nivelul de guvernare:                  | Central și regional (cu excepția cazului în care se specifică altfel) |

## Descriere:

Organizarea plasării cutiilor poștale pe drumurile publice, emisiunea de timbre poștale și serviciul de corespondență recomandată folosit în cadrul procedurilor judiciare sau administrative pot fi restricționate în conformitate cu legislația națională. Pentru mai multă certitudine, operatorii poștali pot face obiectul unor obligații specifice de serviciu universal sau al unei contribuții financiare la un fond de compensații.

## Măsuri:

*Postal Services Act 2000* (Legea privind serviciile poștale din 2000) și *Postal Services Act 2011* (Legea privind serviciile poștale din 2011)

## Rezerva nr. 7 – Servicii de transport și servicii auxiliare serviciilor de transport

Sectorul – subsectorul: Servicii de transport - servicii auxiliare transportului pe apă, servicii auxiliare transportului feroviar, servicii auxiliare transportului rutier, servicii auxiliare serviciilor de transport aerian

Clasificarea sectorului de activitate: CPC 711, 712, 721, 741, 742, 743, 744, 745, 746, 748, 749

Tipul de rezervă: Accesul pe piață

Tratamentul național

Prezența locală

Capitolul: Liberalizarea investițiilor și comerțul transfrontalier cu servicii

Nivelul de guvernare: Central și regional (cu excepția cazului în care se specifică altfel)

Descriere:

(a) Servicii auxiliare serviciilor de transport aerian (CPC 746)

În ceea ce privește liberalizarea investițiilor – accesul pe piață și comerțul transfrontalier cu servicii – accesul pe piață:

Nivelul de deschidere al serviciilor de handling la sol depinde de mărimea aeroportului. Numărul de prestatori din fiecare aeroport poate fi limitat. Pentru „aeroporturile mari”, această limită nu poate fi mai mică de doi furnizori.

Măsuri:

*The Airports (Groundhandling) Regulations 1997* [reglementările privind aeroporturile (handling-ul la sol) din 1997] (S.I. 1997/2389)

(b) Servicii de sprijin pentru toate modurile de transport

În ceea ce privește liberalizarea investițiilor - tratamentul național și comerțul transfrontalier cu servicii - accesul pe piață, prezența locală, tratamentul național:

Serviciile vamale, inclusiv serviciile de vămuire și serviciile legate de utilizarea spațiilor de depozitare temporară sau a antrepozitelor vamale, pot fi furnizate numai de persoane stabilite în Regatul Unit. Pentru evitarea oricărui dubiu, printre acestea se numără rezidenții din Regatul Unit, persoanele care au un sediu comercial permanent în Regatul Unit sau un sediu social în Regatul Unit.

Măsuri:

*Taxation (Cross-Border Trade Act) 2018* [Legea din 2018 privind fiscalitatea (comerțul transfrontalier)]; *the Customs and Excise Management Act 1979* (Legea din 1979 privind gestionarea vămilor și a accizelor); *the Customs (Export) (EU Exit) Regulations 2019* [reglementările din 2019 privind vămile (export) (ieșirea din UE)]; *the Customs (Import Duty) (EU Exit) Regulations 2018* [reglementările din 2018 privind vămile (taxa la import) (ieșirea din UE)]; *the Customs (Special Procedures and Outward Processing) (EU Exit) Regulations 2018* [reglementările din 2018 privind vămile (proceduri speciale și perfecționare pasivă) (ieșirea din UE)]; *the Customs and Excise (Miscellaneous Provisions and Amendments) (EU Exit) Regulations 2019* [reglementările din 2019 privind vămile și accizele (dispoziții și modificări diverse) (ieșirea din UE)] 2019/1215.

(c) Servicii auxiliare pentru transportul pe apă

În ceea ce privește liberalizarea investițiilor – accesul pe piață și comerțul transfrontalier cu servicii – accesul pe piață:

Pentru serviciile portuare, organismul de administrare a unui port sau autoritatea competentă poate limita numărul de furnizori de servicii portuare pentru un anumit serviciu portuar.

Măsuri:

Regulamentul (UE) 2017/352 din 15 februarie 2017 de stabilire a unui cadru pentru furnizarea de servicii portuare și a normelor comune privind transparența financiară a porturilor, articolul 6, astfel cum a fost reținut în legislația Regatului Unit prin *European Union (Withdrawal) Act 2018* [Legea din 2018 privind Uniunea Europeană (retragere)] și astfel cum a fost modificat prin *Pilotage and Port Services (Amendment) (EU Exit) Regulations 2020* [reglementările din 2020 privind serviciile de pilotaj și serviciile portuare (modificare) (ieșirea din UE)] (S.I. 2020/671)

*Port Services Regulations 2019* (reglementările din 2019 privind serviciile portuare)



Rezerva nr. 8 – Activități referitoare la energie

Sectorul – subsectorul: Activități referitoare la energie - industria minieră și extractivă

Clasificarea sectorului de activitate: ISIC Rev. 3.1 11, 8675, 883

Tipul de rezervă: Accesul pe piață

Capitolul: Liberalizarea investițiilor și comerțul transfrontalier cu servicii

Nivelul de guvernare: Central și regional (cu excepția cazului în care se specifică altfel)

Descriere:

Este necesară o licență în vederea întreprinderii de activități de explorare și producție pe platforma continentală a Regatului Unit și pentru a furniza servicii ce necesită accesul direct la resursele naturale sau exploatarea acestora.

Această rezervă se aplică licențelor de producție emise cu privire la platforma continentală a Regatului Unit. Pentru a fi titularul unei licențe, o societate trebuie să aibă un loc de desfășurare a activității pe teritoriul Regatului Unit. Acest lucru înseamnă:

- (i) prezența personalului în Regatul Unit;
- (ii) înregistrarea unei societăți britanice în Registrul Comerțului („Companies House”); sau

- (iii) înregistrarea unei sucursale britanice a unei societăți străine în Registrul Comerțului („Companies House”).

Această cerință este valabilă pentru orice societate care solicită o nouă licență și pentru orice societate care dorește să se alăture unei licențe existente prin cesionare. Aceasta se aplică tuturor licențelor și tuturor întreprinderilor, fie că exploatează sau nu. Pentru a fi parte la o licență care acoperă un zăcământ în curs de exploatare, o societate trebuie: (a) să fie înregistrată în Registrul Comerțului („Companies House”) ca societate britanică; sau (b) să-și desfășoare activitatea într-un loc fix de desfășurare a activității pe teritoriul Regatului Unit, astfel cum se prevede în secțiunea 148 din *Finance Act 2003* (Legea finanțelor din 2003) (care prevede, în mod normal, prezența personalului) (ISIC Rev. 3.1 11, CPC 883, 8675).

Măsuri:

*Petroleum Act 1998* (Legea petrolului din 1998)

---

**ANEXA 20****MĂSURILE VIITOARE**

## Note preliminare

1. Listele Regatului Unit și ale Uniunii stabilesc, în temeiul articolelor 133, 139 și 195 din prezentul acord, rezervele formulate de Regatul Unit și de Uniune cu privire la măsurile existente care nu sunt compatibile cu obligațiile impuse de:
  - (a) articolul 128 sau 135 din prezentul acord;
  - (b) articolul 136 din prezentul acord;
  - (c) articolul 129 sau 137 din prezentul acord;
  - (d) articolul 130 sau 138 din prezentul acord;
  - (e) articolul 131 din prezentul acord;
  - (f) articolul 132 din prezentul acord;
  - (g) articolul 194 din prezentul acord.

2. Rezervele uneia dintre părți nu aduc atingere drepturilor și obligațiilor părților în conformitate cu GATS.
3. Fiecare rezervă include următoarele elemente:
  - (a) „sectorul” se referă la sectorul general în care este formulată rezerva;
  - (b) „subsectorul” se referă la sectorul specific în care este formulată rezerva;
  - (c) „clasificarea sectorului de activitate” se referă, după caz, la activitatea acoperită de rezervă conform CPC, ISIC rev 3.1 sau astfel cum se descrie în mod expres în rezerva uneia dintre părți;
  - (d) „tipul de rezervă” specifică obligația menționată la punctul 1 pentru care a fost formulată o rezervă;
  - (e) „descrierea” stabilește domeniul de aplicare al sectorului, al subsectorului sau al activităților vizate de rezervă; și
  - (f) „măsurile existente” cuprind, din motive de transparență, măsurile existente care se aplică sectorului, subsectorului sau activităților vizate de rezervă.
4. În interpretarea unei rezerve, sunt luate în considerare toate elementele rezervei. Elementul „descriere” prevalează asupra tuturor celorlalte elemente.

5. În sensul listelor Regatului Unit și ale Uniunii Europene:
  - (a) „ISIC Rev. 3.1” înseamnă Clasificarea internațională standard, pe industrie, a tuturor activităților economice, astfel cum este stabilită de Oficiul Statistic al Organizației Națiunilor Unite, Statistical Papers, seria M, nr. 4, ISIC Rev. 3.1, 2002;
  - (b) „CPC” înseamnă Clasificarea centrală provizorie a produselor (Statistical Papers, seria M nr. 77, Departamentul Afaceri Sociale și Economice Internaționale, Oficiul de Statistică al Organizației Națiunilor Unite, New York, 1991).
6. În sensul listelor Regatului Unit și ale Uniunii, o rezervă privind cerința de a avea o prezență locală pe teritoriul Uniunii sau al Regatului Unit este adoptată împotriva articolului 136 din prezentul acord, și nu împotriva articolului 135 sau 137 din prezentul acord. În plus, o astfel de cerință nu este considerată ca o rezervă împotriva articolului 129 din prezentul acord.
7. O rezervă adoptată la nivelul Uniunii se aplică unei măsuri a Uniunii, unei măsuri a unui stat membru la nivel central sau unei măsuri a unui guvern dintr-un stat membru, cu excepția cazului în care rezerva exclude un stat membru. O rezervă formulată de un stat membru se aplică unei măsuri a unui guvern la nivel central, regional sau local în statul membru respectiv. În scopul rezervelor Belgiei, nivelul de guvernare central cuprinde guvernul federal și guvernele regiunilor și comunităților, întrucât fiecare dintre acestea are puteri legislative echipolente. În scopul rezervelor Uniunii și ale statelor sale membre, un nivel de guvernare regional în Finlanda se referă la Insulele Åland. O rezervă formulată la nivelul Regatului Unit se aplică unei măsuri adoptate de administrația centrală, de o administrație regională sau de o administrație locală.

8. Lista rezervelor de mai jos nu include măsuri referitoare la cerințele și procedurile în materie de calificare, la standardele tehnice și la cerințele și procedurile în materie de acordare a licențelor în cazul în care acestea nu constituie o limitare a accesului pe piață sau a tratamentului național în sensul articolului 128, 129, 135, 136, 137 sau 194 din prezentul acord. Aceste măsuri pot include, în special, necesitatea de a obține o licență, de a îndeplini obligațiile de serviciu universal, de a deține calificări recunoscute în sectoarele reglementate, de a promova examene specifice, inclusiv examene de limbă, de a îndeplini o cerință de apartenență la o anumită profesie, cum ar fi apartenența la o organizație profesională, de a avea un agent local pentru servicii sau de a menține o adresă locală sau orice alte cerințe nediscriminatorii conform cărora anumite activități nu pot fi desfășurate în zone protejate. Deși nu sunt enumerate, astfel de măsuri continuă să se aplice.
  
9. Pentru mai multă certitudine, în cazul Uniunii, obligația de a acorda tratamentul național nu implică cerința de a extinde la persoanele fizice sau juridice din Regatul Unit tratamentul acordat într-un stat membru în temeiul Tratatului privind funcționarea Uniunii Europene sau al oricărei măsuri adoptate în temeiul acestui tratat, inclusiv punerea lor în aplicare în statele membre, pentru:
  - (a) persoanele fizice sau rezidenții unui alt stat membru; sau

- (b) persoanele juridice care sunt constituite sau organizate în temeiul legislației unui alt stat membru sau a Uniunii și care își au sediul social, administrația centrală sau locul principal de desfășurare a activității în Uniune.
10. Tratatamentul acordat persoanelor juridice constituite de investitorii unei părți în conformitate cu legislația celeilalte părți (inclusiv, în cazul Uniunii, cu legislația unui stat membru) și care își au sediul social, administrația centrală sau locul principal de desfășurare a activității în cadrul celeilalte părți, nu aduce atingere condițiilor sau obligațiilor, în conformitate cu partea a doua rubrica întâi titlul II capitolul 2 din prezentul acord, care au putut fi impuse unei astfel de persoane juridice în momentul stabilirii sale pe teritoriul celeilalte părți și care continuă să se aplice.
11. Listele se aplică numai teritoriilor Regatului Unit și ale Uniunii Europene în conformitate cu articolul 520 alineatul (2) și articolul 774 din prezentul acord și sunt relevante doar în contextul relațiilor comerciale dintre Uniune și statele sale membre cu Regatul Unit. Acestea nu aduc atingere drepturilor și obligațiilor care le revin statelor membre în temeiul dreptului Uniunii.
12. Pentru mai multă certitudine, măsurile nediscriminatorii nu constituie o limitare a accesului pe piață, în sensul articolului 128, 135 sau 194 din prezentul acord pentru orice măsură:

- (a) care impune separarea proprietății asupra infrastructurii de proprietatea asupra produselor sau serviciilor furnizate prin intermediul infrastructurii respective, pentru a asigura o concurență loială, de exemplu, în domeniul energiei, al transporturilor și al telecomunicațiilor;
- (b) care restricționează concentrarea proprietății pentru a asigura o concurență loială;
- (c) care vizează să asigure conservarea și protejarea resurselor naturale și a mediului, inclusiv o limitare a disponibilității, a numărului și a sferei concesiilor acordate, precum și impunerea unui moratoriu sau a unei interdicții;
- (d) care limitează, din cauza constrângerilor tehnice sau fizice, numărul autorizațiilor acordate, de exemplu, spectrele și frecvențele de telecomunicații sau
- (e) care impune ca un anumit procent din acționarii, proprietarii, asociații sau directorii unei întreprinderi să fie calificați sau să practice o anumită profesie, și anume profesia de avocat sau de contabil.



13. În ceea ce privește serviciile financiare: Spre deosebire de filialele străine, sucursalele înființate direct într-un stat membru de către o instituție financiară din afara Uniunii Europene nu se supun, cu anumite excepții limitate, reglementărilor prudențiale armonizate la nivelul Uniunii Europene care permit filialelor de acest fel să beneficieze de facilități sporite pentru înființarea de noi instituții și pentru furnizarea de servicii transfrontaliere pe tot teritoriul Uniunii. Prin urmare, aceste sucursale sunt autorizate să funcționeze pe teritoriul unui stat membru în aceleași condiții ca cele care se aplică instituțiilor financiare naționale din statul membru respectiv și li se poate solicita să îndeplinească o serie de cerințe prudențiale specifice, cum ar fi, în cazul băncilor și al titlurilor de valoare, cerințe privind capitalizarea separată și alte cerințe privind solvabilitatea, precum și cerințe privind raportarea și publicarea conturilor sau, în cazul asigurărilor, cerințe specifice privind garanțiile și depozitele, capitalizarea separată și localizarea în statul membru vizat a activelor reprezentând rezerve tehnice și cel puțin o treime din marja de solvabilitate.

În lista de rezerve de mai jos sunt utilizate următoarele abrevieri:

UK Regatul Unit

UE Uniunea Europeană, inclusiv toate statele sale membre

AT Austria

BE Belgia

BG Bulgaria

CY Cipru

CZ Cehia

DE Germania

DK Danemarca

EE Estonia

EL Grecia

ES Spania

FI Finlanda

FR Franța

HR Croația

HU Ungaria

IE Irlanda

IT Italia

LT Lituania

LU Luxemburg

LV Letonia

MT Malta

NL Țările de Jos

PL Polonia

PT Portugalia

RO România

SE Suedia

SI Slovenia

SK Republica Slovacă

## Lista Uniunii

Rezerva nr. 1 – Toate sectoarele

Rezerva nr. 2 - Servicii profesionale – altele decât serviciile din domeniul sănătății

Rezerva nr. 3 - Servicii profesionale - servicii legate de sănătate și vânzarea cu amănuntul a produselor farmaceutice

Rezerva nr. 4 - Servicii pentru întreprinderi - Servicii de cercetare și dezvoltare

Rezerva nr. 5 - Servicii pentru întreprinderi - Servicii imobiliare

Rezerva nr. 6 - Servicii pentru întreprinderi - Servicii de închiriere sau leasing

Rezerva nr. 7 - Servicii pentru întreprinderi - Servicii prestate de agențiile de recuperare și servicii de raportare a creditului

Rezerva nr. 8 - Servicii pentru întreprinderi - Servicii de plasare

Rezerva nr. 9 - Servicii pentru întreprinderi - Servicii de investigație și securitate

Rezerva nr. 10 - Servicii pentru întreprinderi - Alte servicii pentru întreprinderi

Rezerva nr. 11 – Telecomunicații

Rezerva nr. 12 - Construcții

Rezerva nr. 13 - Servicii de distribuție

Rezerva nr. 14 - Servicii educaționale

Rezerva nr. 15 – Servicii de mediu

Rezerva nr. 16 – Servicii financiare

Rezerva nr. 17 – Servicii de sănătate și servicii sociale

Rezerva nr. 18 – Servicii de turism și servicii legate de călătorii

Rezerva nr. 19 – Servicii recreative, culturale și sportive

Rezerva nr. 20 – Servicii de transport și servicii auxiliare serviciilor de transport

Rezerva nr. 21 - Agricultură, pescuit și apă

Rezerva nr. 22 – Activități referitoare la energie

Rezerva nr. 23 – Alte servicii care nu sunt incluse în altă parte

Rezerva nr. 1 – Toate sectoarele

Sectorul: Toate sectoarele

Tipul de rezervă: Accesul pe piață

Tratamentul național

Clauza națiunii celei mai favorizate

Membrii echipei de conducere și consiliile de administrație

Cerințe de performanță

Prezența locală

Obligații pentru serviciile juridice

Capitol/secțiune: Liberalizarea investițiilor, comerțul transfrontalier cu servicii și cadrul de reglementare pentru serviciile juridice

Descriere:

UE își rezervă dreptul de a adopta sau de a menține orice măsură referitoare la următoarele:

(a) Stabilirea

În ceea ce privește liberalizarea investițiilor – accesul pe piață:

UE: Serviciile care sunt considerate servicii de utilități publice la nivel național sau local pot fi supuse monopolului public sau drepturilor exclusive acordate operatorilor privați.

Există servicii de utilități publice în sectoare precum serviciile conexe de consultanță științifică și tehnică, serviciile de cercetare și dezvoltare (C&D) în domeniul științelor sociale și al științelor umaniste, serviciile de testare și analiză tehnică, serviciile de mediu, serviciile de sănătate, serviciile de transport și serviciile auxiliare tuturor modurilor de transport. Deseori, pentru aceste servicii se acordă drepturi exclusive operatorilor privați, de exemplu operatorilor care beneficiază de concesiuni din partea autorităților publice, sub rezerva anumitor obligații specifice referitoare la servicii. Având în vedere faptul că serviciile de utilități publice există deseori și la nivel subcentral, nu este practic să se facă o enumerare sectorială detaliată și exhaustivă. Această rezervă nu se aplică serviciilor de telecomunicații, serviciilor informatice și serviciilor asociate acestora.

În ceea ce privește liberalizarea investițiilor – accesul pe piață, tratamentul național; comerțul transfrontalier cu servicii – accesul pe piață, tratamentul național și cadrul de reglementare pentru serviciile juridice – obligațiile:

În FI: Restricții privind dreptul persoanelor fizice care nu au cetățenie regională în Åland și al persoanelor juridice de a achiziționa și a deține bunuri imobile în insulele Åland fără a obține o aprobare din partea autorităților competente ale insulelor Åland. Restricții privind dreptul de stabilire și dreptul de a desfășura activități economice de către persoanele fizice care nu beneficiază de cetățenie regională în Åland sau de către orice întreprindere, fără a obține permisiunea autorităților competente ale insulelor Åland.

Măsuri existente:

FI: Ahvenanmaan maanhankintalaki (Actul privind achiziția de terenuri în Åland) (3/1975), s. 2; și Ahvenanmaan itsehallintolaki (Actul privind autonomia Åland) (1144/1991), s. 11.

În ceea ce privește liberalizarea investițiilor – accesul pe piață, tratamentul național, cerințele de performanță, membrii echipei de conducere și consiliile de administrație: cadrul de reglementare pentru serviciile juridice — obligațiile:

În FR: În conformitate cu articolele L151-1 și 151-1 și următoarele din Codul monetar și financiar, investițiile străine făcute în Franța în sectoarele enumerate la articolul R.151-3 din Codul monetar și financiar fac obiectul unei autorizări prealabile din partea ministrului economiei.

Măsuri existente:

FR: Astfel cum se prevede la elementul „descriere” indicat mai sus.



În ceea ce privește liberalizarea investițiilor – tratamentul național, membrii echipei de conducere și consiliile de administrație:

În FR: Limitarea participării străine în societățile nou privatizate la un volum variabil, stabilit de Guvernul francez de la caz la caz, din acțiunile ordinare oferite publicului. Pentru stabilirea în anumite activități comerciale, industriale sau artizanale, este necesară o autorizație specifică în cazul în care directorul general nu este titularul unui permis de ședere permanentă.

În ceea ce privește liberalizarea investițiilor – accesul pe piață și cadrul de reglementare pentru serviciile juridice – obligațiile:

În HU: Stabilirea ar trebui să fie sub forma unei societăți cu răspundere limitată, societăți pe acțiuni sau reprezentanțe. Admiterea inițială ca sucursală nu este autorizată, cu excepția serviciilor financiare.

În ceea ce privește liberalizarea investițiilor – accesul pe piață, tratamentul național:

În BG: Anumite activități economice legate de exploatarea sau utilizarea proprietății de stat sau publice fac obiectul concesiunilor acordate în temeiul dispozițiilor legii privind concesiunile.

În cadrul corporațiilor comerciale în care statul sau o municipalitate deține o participație la capital care depășește 50 %, orice tranzacții în vederea cedării activelor fixe ale corporației, pentru încheierea de contracte de achiziționare de participații, închiriere, activitate comună, credit, garantare a creanțelor, precum și subscrierea la orice obligație care decurge din cambii fac obiectul autorizării sau permisiunii acordate de Agenția de privatizare sau de alte organisme de stat sau regionale, în funcție de care dintre acestea este autoritatea competentă. Această rezervă nu se aplică în industria minieră și extractivă, care face obiectul unei rezerve separate în lista Uniunii Europene din anexa 19 la prezentul acord.

În IT: Guvernul poate exercita anumite prerogative speciale în întreprinderile care își desfășoară activitatea în domeniile apărării și securității naționale, precum și în anumite activități de importanță strategică din domeniile energiei, transporturilor și comunicațiilor. Acest lucru este valabil pentru toate persoanele juridice care exercită activități considerate de importanță strategică în domeniile apărării și securității naționale, nu numai pentru societățile privatizate.

În cazul în care există o amenințare de prejudiciere gravă a intereselor esențiale de apărare și securitate națională, guvernul are următoarele prerogative speciale:

- (a) de a impune condiții specifice în ceea ce privește achiziționarea de acțiuni;
- (b) drept de veto în ceea ce privește adoptarea de rezoluții referitoare la operațiuni speciale, precum transferurile, fuziunile, divizarea și schimbarea activității; sau
- (c) de a respinge achiziția de acțiuni în cazul în care cumpărătorul încearcă să dețină un nivel de participare la capital care este de natură să aducă atingere intereselor de apărare și securitate națională.

Orice rezoluție, act sau tranzacție (transfer, fuziune, divizare, schimbarea activității sau reziliere) în legătură cu bunuri strategice din domeniile energiei, transporturilor și comunicațiilor trebuie să fie comunicată de către societatea respectivă cabinetului prim-ministrului. În special, trebuie să se notifice achizițiile realizate de orice persoană fizică sau juridică din afara Uniunii Europene, prin care respectiva persoană obține controlul asupra societății.

Prim-ministrul poate exercita următoarele prerogative speciale:

- (a) are drept de veto pentru orice rezoluție, act și tranzacție care constituie o amenințare deosebită de prejudiciere gravă a intereselor publice în domeniul securității și al exploatarei rețelelor și serviciilor de aprovizionare;
- (b) impune condiții specifice pentru a garanta interesul public; sau
- (c) respinge o achiziție în cazuri excepționale de risc la adresa intereselor esențiale ale statului.

Criteriile pe baza cărora se evaluează caracterul real sau deosebit al unei amenințări, precum și condițiile și procedurile de exercitare a prerogativelor speciale sunt prevăzute în lege.

Măsuri existente:

IT: Legea nr. 56/2012 privind prerogativele speciale asupra societăților care își desfășoară activitatea în domeniile apărării și securității naționale, energiei, transporturilor și comunicațiilor; și Decretul prim-ministrului DPCM 253 din 30.11.2012 de definire a activităților de importanță strategică din domeniile apărării și securității naționale.

În ceea ce privește liberalizarea investițiilor – accesul pe piață, tratamentul național, clauza națiunii celei mai favorizate, cerințele de performanță, membrii echipei de conducere și consiliile de administrație:

În LT: Întreprinderi, sectoare și instalații de importanță strategică pentru securitatea națională.

Măsuri existente:

LT: Legea privind protecția obiectelor de importanță pentru asigurarea securității naționale a Republicii Lituania din 10 octombrie 2002 nr. IX-1132 (astfel cum a fost modificată ultima dată la 12 ianuarie 2018 prin Legea nr. XIII-992).

În ceea ce privește liberalizarea investițiilor – tratamentul național și membrii echipei de conducere și consiliile de administrație:

În SE: Cerințe discriminatorii pentru fondatori, echipa de conducere și consiliile de administrație atunci când noi forme de asocieri juridice sunt încorporate în dreptul suedez.

(b) Achiziționarea de bunuri imobile

În ceea ce privește liberalizarea investițiilor – accesul pe piață, tratamentul național, membrii echipei de conducere și consiliile de administrație:

În HU: Achiziționarea de proprietăți aflate în posesia statului.

În ceea ce privește liberalizarea investițiilor – accesul pe piață, tratamentul național:

În HU: Achiziționarea de terenuri arabile de către persoanele juridice străine și persoanele fizice nerezidente.

Măsuri existente:

HU: Legea CXXII din 2013 privind circulația terenurilor agricole și forestiere [capitolul II (punctele 6-36) și capitolul IV (punctele 38-59)]; și  
Legea CCXII din 2013 privind anumite dispoziții și măsuri tranzitorii referitoare la Legea CXXII din 2013 privind circulația terenurilor agricole și forestiere [capitolul IV (punctele 8-20)].

În LV: Achiziționarea de terenuri rurale de către resortisanți ai Regatului Unit sau ai unei țări terțe.

Măsuri existente:

LV: Legea privind privatizarea terenurilor în zonele rurale, articolele 28, 29, 30.

În SK: Societățile sau persoanele fizice străine nu pot achiziționa terenuri agricole și forestiere în afara limitelor intravilanului unei municipalități și nici anumite alte terenuri (de exemplu resurse naturale, lacuri, râuri, drumuri publice etc.).

Măsuri existente:

SK: Legea nr. 44/1988 privind protecția și exploatarea resurselor naturale;  
Legea nr. 229/1991 privind reglementarea dreptului de proprietate asupra unui teren și alte proprietăți agricole;  
Legea nr. 460/1992, Constituția Republicii Slovace;  
Legea nr. 180/1995 privind unele măsuri pentru acordurile de proprietate asupra terenurilor;  
Legea nr. 202/1995 privind schimbul valutar;  
Legea nr. 503/2003 privind restituirea dreptului de proprietate asupra terenurilor;  
Legea nr. 326/2005 privind pădurile; și  
Legea nr. 140/2014 privind dobândirea dreptului de proprietate asupra terenurilor agricole.

În ceea ce privește liberalizarea investițiilor – tratamentul național și comerțul transfrontalier cu servicii – prezența locală:

În BG: Persoanele fizice și juridice străine nu pot achiziționa terenuri. Persoanele juridice bulgare cu participare străină nu pot achiziționa terenuri agricole. Persoanele juridice străine și persoanele fizice străine cu reședința permanentă în străinătate pot achiziționa clădiri și pot dobândi drepturi de proprietate asupra bunurilor imobile (dreptul de folosință, dreptul de a construi, dreptul de a ridica o suprastructură și servituți). Persoanele fizice străine cu domiciliul permanent în străinătate, persoanele juridice străine în care participarea străină asigură majoritatea necesară pentru adoptarea deciziilor sau pentru blocarea adoptării deciziilor pot dobândi drepturi de proprietate asupra bunurilor imobile în regiuni geografice specifice, desemnate de Consiliul de Miniștri, cu condiția obținerii unei autorizații.

BG: Constituția Republicii Bulgaria, articolul 22; Legea privind proprietatea și utilizarea terenurilor agricole, articolul 3; și Legea privind pădurile, articolul 10.

În EE: Persoanele fizice sau juridice străine din afara SEE sau a Organizației pentru Cooperare și Dezvoltare Economică pot dobândi un bun imobil care conține terenuri agricole și/sau forestiere numai cu aprobarea guvernatorului districtual și a consiliului municipal și trebuie să poată demonstra, astfel cum este prevăzut prin lege, că bunul imobil va fi utilizat, conform destinației sale, în mod eficient, durabil și util.

Măsuri existente:

EE: Kinnisasja omandamise kitsendamise seadus (Legea privind restricțiile la achiziționarea de bunuri imobile) capitolele 2 și 3.

În ceea ce privește liberalizarea investițiilor – accesul pe piață, tratamentul național și comerțul transfrontalier cu servicii – accesul pe piață, tratamentul național:

În LT: Orice măsură care este în concordanță cu angajamentele asumate de Uniunea Europeană și aplicabile în Lituania în cadrul GATS în ceea ce privește achiziționarea de terenuri. Procedura, clauzele și condițiile de achiziționare a parcelelor de teren, precum și restricțiile aplicabile se stabilesc de către dreptul constituțional, Legea privind terenurile și Legea privind achiziționarea terenurilor agricole.

Cu toate acestea, autoritățile locale (municipalități) și alte entități naționale ale membrilor Organizației pentru Cooperare și Dezvoltare Economică și ai Organizației Tratatului Atlanticului de Nord, care desfășoară activități economice în Lituania specificate de legea constituțională în conformitate cu criteriile Uniunii Europene și cu alte criterii de integrare adoptate de Lituania, au dreptul să dețină în proprietatea lor parcele de terenuri neagricole necesare pentru construcția și exploatarea clădirilor și instalațiilor necesare activităților lor directe.

Măsuri existente:

LT: Constituția Republicii Lituania;

Legea constituțională a Republicii Lituania privind punerea în aplicare a articolului 47 alineatul 3 din Constituția Republicii Lituania din 20 iunie 1996, nr. I-1392, astfel cum a fost modificată ultima dată la 20 martie 2003, nr. IX-1381;

Legea privind terenurile din 27 ianuarie 2004, nr. IX-1983; și

Legea privind achiziționarea terenurilor agricole din 24 aprilie 2014, nr. XII-854.

(c) Recunoașterea

În ceea ce privește liberalizarea investițiilor – tratamentul național și comerțul transfrontalier cu servicii – tratamentul național:

În UE: Directivele Uniunii privind recunoașterea reciprocă a diplomelor și a altor calificări profesionale se aplică numai cetățenilor Uniunii. Dreptul de a practica un serviciu profesional reglementat într-unul din statele membre nu acordă dreptul de practică într-un alt stat membru.

(d) Clauza națiunii celei mai favorizate

În ceea ce privește liberalizarea investițiilor – clauza națiunii celei mai favorizate și comerțul transfrontalier cu servicii – clauza națiunii celei mai favorizate și cadrul de reglementare pentru serviciile juridice – obligațiile:



UE: Acordarea unui tratament diferențiat unei țări terțe în temeiul oricărui tratat internațional de investiții sau al altor acorduri comerciale în vigoare sau semnate înainte de data intrării în vigoare a prezentului acord.

UE: Acordarea unui tratament diferențiat unei țări terțe în temeiul oricărui acord bilateral sau multilateral, existent sau viitor, care:

- (i) creează o piață internă a serviciilor și investițiilor;
- (ii) acordă dreptul de stabilire sau
- (iii) prevede apropierea legislației într-unul sau în mai multe sectoare economice.

O piață internă a serviciilor și investițiilor înseamnă o zonă fără frontiere interne în care este garantată libera circulație a serviciilor, a capitalurilor și a persoanelor.

Dreptul de stabilire reprezintă obligația de a suprima practic toate barierele din calea stabilirii între părțile participante la acordul bilateral sau multilateral, prin intrarea în vigoare a respectivului acord. Dreptul de stabilire include dreptul cetățenilor părților participante la acordul bilateral sau multilateral de a înființa și a exploata întreprinderi în aceleași condiții ca cele stabilite pentru cetățeni de către legislația părții în care se efectuează o astfel de stabilire.

Armonizarea legislației înseamnă:

- (i) alinierea legislației uneia sau mai multora dintre părțile la acordul bilateral sau multilateral la legislația celeilalte sau celorlalte părți la respectivul acord; sau
- (ii) încorporarea legislației comune în dreptul părților participante la acordul bilateral sau multilateral.

O astfel de aliniere sau încorporare are loc și se consideră că a avut loc numai din momentul în care a fost adoptată în cadrul legislației părții sau a părților participante la acordul bilateral sau multilateral.

Măsuri existente:

UE: Acordul privind Spațiul Economic European;

Acorduri de stabilizare;

Acorduri bilaterale UE – Confederația Elvețiană; și

Acorduri de liber schimb aprofundate și cuprinzătoare.

UE: Acordarea unui tratament diferențiat în ceea ce privește dreptul de stabilire cetățenilor sau întreprinderilor prin intermediul acordurilor bilaterale existente sau viitoare dintre următoarele state membre: BE, DE, DK, EL, ES, FR, IE, IT, LU, NL, PT și oricare dintre următoarele țări sau principate: Andorra, Monaco, San Marino și Statul Cetății Vaticanului.

În DK, FI, SE: Măsurile adoptate de Danemarca, Suedia și Finlanda vizând promovarea cooperării nordice, cum ar fi:

- (a) asistența financiară pentru proiecte de cercetare și dezvoltare (C&D) (Nordic Industrial Fund);
- (b) finanțarea studiilor de fezabilitate pentru proiecte internaționale (Nordic Fund for Project Exports); și
- (c) asistența financiară pentru societăți care utilizează tehnologie de mediu (Nordic Environment Finance Corporation). Obiectivul Nordic Environment Finance Corporation (NEFCO) este de a promova investițiile de interes nordic în materie de mediu, cu accent pe Europa de Est.

Această rezervă nu aduce atingere excluderii achizițiilor de către o parte sau a subvențiilor prevăzute la articolul 123 alineatele (6) și (7) din prezentul acord.

În PL: Condițiile preferențiale pentru stabilirea sau furnizarea transfrontalieră de servicii, care pot include eliminarea sau modificarea anumitor restricții cuprinse în lista de rezerve aplicabile în Polonia, pot fi prelungite prin tratate privind comerțul și navigația.

În PT: Derogare de la cerința de cetățenie pentru exercitarea anumitor activități și profesii de către persoanele fizice care prestează servicii pentru țările în care limba oficială este limba portugheză (Angola, Brazilia, Capul Verde, Guineea-Bissau, Guineea Ecuatorială, Mozambic, São Tomé și Príncipe și Timorul de Est).

(e) Arme, muniții și materiale de război

În ceea ce privește liberalizarea investițiilor – accesul pe piață, tratamentul național, clauza națiunii celei mai favorizate, membrii echipei de conducere și consiliile de administrație, cerințele de performanță și comerțul transfrontalier cu servicii – accesul pe piață, tratamentul național, clauza națiunii celei mai favorizate, prezența locală:

În UE: Producția sau distribuția sau comerțul cu arme, muniții și materiale de război. Prin material de război se înțelege numai produsele destinate și fabricate exclusiv pentru uz militar în contextul unui război sau al unor operațiuni de apărare.

Rezerva nr. 2 – Servicii profesionale- altele decât serviciile din domeniul sănătății

Sectorul: Servicii profesionale – servicii juridice: servicii de notari și de executori judecătorești; servicii de contabilitate și de evidență contabilă; servicii de audit, servicii de consultanță fiscală; servicii de arhitectură și de planificare urbană, servicii de inginerie și servicii de inginerie integrată

Clasificarea sectorului de activitate: Parte din CPC 861, parte din 87902, 862, 863, 8671, 8672, 8673, 8674, parte din 879

Tipul de rezervă: Accesul pe piață

Tratamentul național

Clauza națiunii celei mai favorizate

Membrii echipei de conducere și consiliul de administrație

Capitolul: Liberalizarea investițiilor și comerțul transfrontalier cu servicii

Descriere:

UE își rezervă dreptul de a adopta sau de a menține orice măsură referitoare la următoarele:

(a) Servicii juridice

În ceea ce privește liberalizarea investițiilor – accesul pe piață, tratamentul național, membrii echipei de conducere și consiliile de administrație și comerțul transfrontalier cu servicii – accesul pe piață, tratamentul național:

UE, cu excepția SE: Furnizarea de servicii de consultanță juridică și de servicii de autorizare, documentare și certificare juridică furnizate de membri ai profesiei juridice cărora le-au fost încredințate funcții publice, cum ar fi notarii, „*huissiers de justice*” (executori judecătorești) sau alți „*officiers publics et ministériels*” (funcționari publici și persoane care în baza unei decizii a unei autorități publice pot desfășura o activitate care constituie un serviciu public), și în ceea ce privește serviciile oferite de către executorii judecătorești, care sunt numiți printr-un act oficial al guvernului (parte din CPC 861, parte din 87902).

În ceea ce privește liberalizarea investițiilor – clauza națiunii celei mai favorizate și comerțul transfrontalier cu servicii – clauza națiunii celei mai favorizate:

În BG: Tratamentul național integral privind stabilirea și funcționarea societăților și privind furnizarea de servicii poate fi extins numai la societățile stabilite și la cetățenii originari din țările cu care au fost sau vor fi încheiate acorduri preferențiale (parte din CPC 861).

În LT: Avocații dintr-o țară străină pot participa ca avocați pledanți numai în temeiul unor acorduri internaționale (parte din CPC 861), inclusiv în temeiul unor dispoziții specifice privind reprezentarea în instanță.

(b) Servicii de contabilitate și evidență contabilă (CPC 8621, altele decât serviciile de audit, 86213, 86219, 86220)

Cu privire la comerțul transfrontalier cu servicii – accesul pe piață:

În HU: Activități transfrontaliere privind serviciile de contabilitate și de evidență contabilă.

Măsuri existente:

HU: Legea C din 2000 și Legea LXXV din 2007.

- (c) Servicii de audit (CPC – 86211, 86212 altele decât serviciile de contabilitate și de evidență contabilă)

În ceea ce privește comerțul transfrontalier cu servicii – tratamentul național:

În BG: Auditul financiar independent este efectuat de auditori înregistrați care sunt membri ai Institutului contabililor publici certificați. Sub rezerva reciprocității, Institutul contabililor publici certificați înregistrează o entitate de audit din Regatul Unit sau dintr-o țară terță, dacă aceasta din urmă face dovada că:

- (a) trei pătrimi din numărul membrilor organelor de conducere și al auditorilor înregistrați care efectuează audituri în numele entității îndeplinesc cerințe echivalente cu cele aplicabile auditorilor bulgari și au trecut cu succes examinările aferente;
- (b) entitatea de audit efectuează audituri financiare independente în conformitate cu cerințele privind independența și obiectivitatea; și

- (c) entitatea de audit publică pe site-ul internet propriu un raport anual de transparență sau îndeplinește alte cerințe echivalente de divulgare în cazul în care face auditul unor entități de interes public.

Măsuri existente:

BG: Legea privind auditul financiar independent.

În ceea ce privește liberalizarea investițiilor – accesul pe piață, tratamentul național, membrii echipei de conducere și consiliile de administrație:

În CZ: Numai o persoană juridică în care cel puțin 60 % din participațiile la capital sau drepturile de vot sunt rezervate cetățenilor din Republica Cehă sau cetățenilor unui stat membru al Uniunii Europene este autorizată să efectueze audituri în Republica Cehă.

Măsuri existente:

CZ: Legea din 14 aprilie 2009 nr. 93/2009 Coll., privind auditorii.

Cu privire la comerțul transfrontalier cu servicii – accesul pe piață:

În HU: Furnizare transfrontalieră de servicii de audit.

Măsuri existente:

HU: Legea C din 2000 și Legea LXXV din 2007.



În PT: Furnizare transfrontalieră de servicii de audit.

(d) Servicii de arhitectură și de planificare urbană (CPC 8674)

În ceea ce privește comerțul transfrontalier cu servicii – accesul pe piață, tratamentul național:

În HR: Furnizarea transfrontalieră de servicii de planificare urbană.

Rezerva nr. 3 - Servicii profesionale - servicii legate de sănătate și vânzarea cu amănuntul a produselor farmaceutice

Sectorul: Servicii profesionale din domeniul sănătății și vânzarea cu amănuntul de produse farmaceutice, medicale și ortopedice și alte servicii furnizate de farmaciști

Clasificarea sectorului de activitate: CPC 63211, 85201, 9312, 9319, 93121

Tipul de rezervă: Accesul pe piață

Tratamentul național

Membrii echipei de conducere și consiliile de administrație

Cerințe de performanță

Prezența locală

Capitolul: Liberalizarea investițiilor și comerțul transfrontalier cu servicii

Descriere:

UE își rezervă dreptul de a adopta sau de a menține orice măsură referitoare la următoarele:

- (a) Servicii medicale și stomatologice; servicii prestate de moașe, asistenți medicali, fizioterapeuți, psihologi și personal paramedical (CPC 63211, 85201, 9312, 9319, CPC 932)

În ceea ce privește liberalizarea investițiilor – accesul pe piață, tratamentul național, membrii echipei de conducere și consiliile de administrație și comerțul transfrontalier cu servicii – accesul pe piață și tratamentul național:

În FI: Furnizarea tuturor serviciilor profesionale din domeniul sănătății, cu finanțare publică sau privată, inclusiv a serviciilor medicale și stomatologice, a serviciilor prestate de moașe, fizioterapeuți și personal paramedical, precum și a serviciilor prestate de psihologi, excluzând serviciile prestate de asistenți medicali (CPC 9312, 93191).

Măsuri existente:

FI: Laki yksityisestä terveydenhuollosta (Legea privind asistența medicală privată) (152/1990).

În BG: Furnizarea tuturor serviciilor profesionale din domeniul sănătății, cu finanțare publică sau privată, inclusiv a serviciilor medicale și stomatologice, a serviciilor prestate de asistenți medicali, moașe, fizioterapeuți și personal paramedical, precum și a serviciilor prestate de psihologi (CPC 9312, parte din 9319).

Măsuri existente:

BG: Legea privind unitățile medicale, organizația profesională a asistenților medicali, a moașelor și a medicilor specialiști asociați.

În ceea ce privește liberalizarea investițiilor – accesul pe piață, tratamentul național și comerțul transfrontalier cu servicii – accesul pe piață și tratamentul național:

În CZ, MT: Furnizarea tuturor serviciilor profesionale din domeniul sănătății, cu finanțare publică sau privată, inclusiv serviciile prestate de profesioniști precum medici, stomatologi, moașe, asistenți medicali, fizioterapeuți, paramedici, psihologi, precum și alte servicii conexe acestora (CPC 9312, parte din 9319).

Măsuri existente:

CZ: Legea nr. 296/2008 Coll., privind garantarea calității și a siguranței țesuturilor și celulelor umane destinate utilizării la om („Legea privind țesuturile și celulele umane”);

Legea nr. 378/2007 Coll., privind produsele farmaceutice și modificarea anumitor acte conexe (Legea privind produsele farmaceutice);

Legea nr. 268/2014 Coll. privind dispozitivele medicale și de modificare a Legii nr. 634/2004 Coll. privind taxele administrative, cu modificările ulterioare;

Legea nr. 285/2002 Coll., privind donarea, prelevarea și transplantul de țesuturi și organe și de modificare a anumitor acte (Legea privind transplantul).

Legea nr. 372/2011 Coll., privind serviciile de sănătate și condițiile de furnizare a acestora

Legea nr. 373/2011, Coll. privind anumite servicii de sănătate.

În ceea ce privește comerțul transfrontalier cu servicii – accesul pe piață, tratamentul național, prezența locală:

UE, cu excepția NL și SE: Furnizarea tuturor serviciilor profesionale din domeniul sănătății, cu finanțare publică sau privată, inclusiv serviciile prestate de profesioniști precum medici, stomatologi, moașe, asistenți medicali, fizioterapeuți, paramedici și psihologi, necesită îndeplinirea cerinței privind reședința. Aceste servicii pot fi prestate numai de persoane fizice care sunt prezente fizic pe teritoriul Uniunii Europene (CPC 9312, parte din 93191).

În BE: Furnizarea transfrontalieră, cu finanțare publică sau privată, a tuturor serviciilor profesionale din domeniul sănătății, inclusiv a serviciilor medicale, stomatologice și prestate de moașe și a serviciilor prestate de asistenți medicali, fizioterapeuți, psihologi și personal paramedical. (parte din CPC 85201, 9312, parte din 93191)

În PT: (De asemenea, în ceea ce privește clauza națiunii celei mai favorizate) În ceea ce privește profesiile de fizioterapeut, personal paramedical și podologi, profesioniștii străini pot fi autorizați să profeseze pe bază de reciprocitate.

(b) Servicii veterinare (CPC 932)

În ceea ce privește liberalizarea investițiilor – accesul pe piață, tratamentul național și comerțul transfrontalier cu servicii – tratamentul național, prezența locală:

În BG: O unitate medicală veterinară poate fi înființată de către o persoană fizică sau juridică. Practica medicinei veterinare este permisă numai pentru resortisanții SEE și pentru rezidenții permanenți (prezența fizică este necesară pentru rezidenții permanenți).

În ceea ce privește comerțul transfrontalier cu servicii – accesul pe piață, tratamentul național:

În BE, LV: Furnizarea transfrontalieră de servicii veterinare.

- (c) Vânzarea cu amănuntul de produse farmaceutice, medicale și ortopedice, alte servicii furnizate de farmaciști (CPC 63211)

În ceea ce privește liberalizarea investițiilor – accesul pe piață și comerțul transfrontalier cu servicii – prezența locală:

UE, cu excepția EL, IE, LU, LT și NL: Pentru limitarea, în mod nediscriminatoriu, a numărului de furnizori care au dreptul să furnizeze un anumit serviciu într-o anumită zonă locală. Prin urmare, se poate aplica un test privind necesitățile economice, luând în considerare factori precum numărul unităților existente și impactul asupra acestora, infrastructura de transport, densitatea populației sau răspândirea geografică.

UE, cu excepția BE, BG, EE, ES, IE și IT: Comenzile prin poștă sunt posibile numai din state membre ale SEE și, prin urmare, stabilirea în oricare dintre aceste țări este necesară pentru vânzarea cu amănuntul în Uniune de produse farmaceutice și de produse medicale specifice către publicul larg.

În CZ: Vânzările cu amănuntul sunt posibile numai din state membre.

În BE: Vânzarea cu amănuntul de produse farmaceutice și de produse medicale specifice este posibilă numai de la o farmacie stabilită în Belgia.

În BG, EE, ES, IT și LT: Vânzări transfrontaliere cu amănuntul de produse farmaceutice.

În IE și LT: Vânzarea transfrontalieră cu amănuntul de produse farmaceutice eliberate obligatoriu cu prescripție medicală.

În PL: Intermediarii în comerțul cu medicamente trebuie să fie înregistrați și să aibă domiciliul sau sediul social pe teritoriul Republicii Polone.

În ceea ce privește liberalizarea investițiilor – accesul pe piață, tratamentul național, membrii echipei de conducere și consiliile de administrație, cerințele de performanță și comerțul transfrontalier cu servicii – accesul pe piață, tratamentul național:

În FI: Vânzarea cu amănuntul de produse farmaceutice și de bunuri medicale și ortopedice.

În ceea ce privește liberalizarea investițiilor – accesul pe piață, tratamentul național, membrii echipei de conducere și consiliile de administrație și comerțul transfrontalier cu servicii – accesul pe piață, tratamentul național:

În SE: Vânzarea cu amănuntul de produse farmaceutice și furnizarea de produse farmaceutice pentru publicul larg.

Măsuri existente:

AT: Arzneimittelgesetz (Legea privind medicamentele), BGBl. nr. 185/1983, astfel cum a fost modificată, §§ 57, 59, 59a și

Medizinproduktegesetz (Legea privind produsele medicale), BGBl. nr. 657/1996, astfel cum a fost modificată, § 99.

BE: Arrêté royal du 21 janvier 2009 portant instructions pour les pharmaciens; și Arrêté royal du 10 novembre 1967 relatif à l'exercice des professions des soins de santé.

CZ: Legea nr. 378/2007, Coll. privind produsele farmaceutice, astfel cum a fost modificată; și  
Legea nr. 372/2011 Coll., privind serviciile de sănătate, astfel cum a fost modificată.

FI: Lääkelaki (Legea privind medicamentele) (395/1987).

PL: Legea privind produsele farmaceutice, articolul 73a (Monitorul Oficial din 2020, punctele 944,  
1493).

SE: Legea privind comerțul cu produse farmaceutice (2009:336);  
Regulamentul privind comerțul cu produse farmaceutice (2009:659); și  
Agenția suedeză pentru produse medicale a adoptat noi regulamente, ale căror detalii pot fi găsite la  
(LVFS 2009:9).



Rezerva nr. 4 - Servicii pentru întreprinderi - Servicii de cercetare și dezvoltare

Sectorul: Servicii de cercetare și dezvoltare

Clasificarea sectorului de activitate: CPC 851, 852, 853

Tipul de rezervă: Accesul pe piață

Tratamentul național

Capitolul: Comerțul transfrontalier cu servicii

Descriere:

UE își rezervă dreptul de a adopta sau de a menține orice măsură referitoare la următoarele:

În RO: Furnizarea transfrontalieră de servicii de cercetare și dezvoltare.

Măsuri existente:

RO: Ordonanța Guvernului nr. 6/2011;

Ordinul ministrului educației și cercetării nr. 3548/2006; și Hotărârea Guvernului nr. 134/2011.

## Rezerva nr. 5 - Servicii pentru întreprinderi - Servicii imobiliare

Sectorul: Servicii imobiliare

Clasificarea sectorului de activitate: CPC 821, 822

Tipul de rezervă:

Accesul pe piață

Tratamentul național

Capitolul: Comerțul transfrontalier cu servicii

Descriere:

UE își rezervă dreptul de a adopta sau de a menține orice măsură referitoare la următoarele:

În CZ și HU: Furnizare transfrontalieră de servicii imobiliare.

Rezerva nr. 6 - Servicii pentru întreprinderi - Servicii de închiriere sau leasing

Sectorul: Servicii de închiriere sau leasing fără operatori

Clasificarea sectorului de activitate: CPC 832

de activitate:

Tipul de rezervă: Accesul pe piață

Tratamentul național

Capitolul: Comerțul transfrontalier cu servicii

Descriere:

UE își rezervă dreptul de a adopta sau de a menține orice măsură referitoare la următoarele:

În BE și FR: Furnizarea transfrontalieră de servicii de leasing sau de închiriere fără operatori legate de bunuri personale și de uz casnic.

Rezerva nr. 7 - Servicii pentru întreprinderi - Servicii prestate de agențiile de recuperare și servicii de raportare a creditului

Sectorul: Servicii prestate de agențiile de recuperare, servicii de raportare a creditului

Clasificarea sectorului de activitate: CPC 87901, 87902

Tipul de rezervă: Accesul pe piață

Tratamentul național

Prezența locală

Capitolul: Comerțul transfrontalier cu servicii

Descriere:

UE își rezervă dreptul de a adopta sau de a menține orice măsură referitoare la următoarele:

UE, cu excepția ES, LV și SE, în ceea ce privește furnizarea de servicii de către agențiile de recuperare și furnizarea de servicii de raportare a creditului.

Rezerva nr. 8 - Servicii pentru întreprinderi - Servicii de plasare

Sectorul – subsectorul: Servicii pentru întreprinderi – servicii de plasare

Clasificarea sectorului de activitate: CPC 87201, 87202, 87203, 87204, 87205, 87206, 87209

Tipul de rezervă: Accesul pe piață

Tratamentul național

Membrii echipei de conducere și consiliile de administrație

Prezența locală

Capitolul: Liberalizarea investițiilor și comerțul transfrontalier cu servicii

Descriere:

UE își rezervă dreptul de a adopta sau de a menține orice măsură referitoare la următoarele:

În ceea ce privește liberalizarea investițiilor – accesul pe piață, tratamentul național, membrii echipei de conducere și consiliile de administrație și comerțul transfrontalier cu servicii – accesul pe piață, tratamentul național, prezența locală:

În UE, cu excepția HU și SE: Servicii de furnizare de personal de asistență la domiciliu, alți lucrători în comerț sau industrie, asistență medicală și alt tip de personal (CPC 87204, 87205, 87206, 87209).

În BG, CY, CZ, DE, EE, FI, MT, LT, LV, PL, PT, RO, SI și SK: Servicii de recrutare de personal de conducere (CPC 87201).

În AT, BG, CY, CZ, EE, FI, LT, LV MT, PL, PT, RO, SI și SK: Înființarea de servicii de plasare a personalului administrativ auxiliar și a altor lucrători (CPC 87202).

În AT, BG, CY, CZ, DE, EE, FI, MT, LT, LV, PL, PT, RO, SI și SK: Servicii de plasare a personalului pentru posturi de birou (CPC 87203),

În ceea ce privește comerțul transfrontalier cu servicii – accesul pe piață, tratamentul național, prezența locală:

În UE, cu excepția BE, HU și SE: Furnizarea transfrontalieră de servicii de plasare a personalului administrativ auxiliar și a altor lucrători (CPC 87202).

În IE: Furnizarea transfrontalieră de servicii de recrutare de personal de conducere (CPC 87201).

În FR, IE, IT și NL: Furnizarea transfrontalieră de servicii de furnizare de personal administrativ (CPC 87203).

În ceea ce privește liberalizarea investițiilor – accesul pe piață și comerțul transfrontalier cu servicii – accesul pe piață

În DE: Limitarea numărului de furnizori de servicii de plasare.

În ES: Limitarea numărului de furnizori de servicii de recrutare de personal de conducere și de servicii de plasare (CPC 87201, 87202).

În FR: aceste servicii pot face obiectul unui monopol de stat (CPC 87202).

În IT: Limitarea numărului de prestatori de servicii de furnizare de personal administrativ (87203).

În ceea ce privește liberalizarea investițiilor – accesul pe piață, tratamentul național:

În DE: Ministerul Federal al Muncii și Afacerilor Sociale poate emite un regulament privind plasarea și recrutarea de personal din afara Uniunii Europene și din afara SEE pentru anumite profesii specificate (CPC 87201, 87202, 87203, 87204, 87205, 87206, 87209).

Măsuri existente:

AT: §§ 97 și 135 din Legea comerțului din Austria (Gewerbeordnung), Monitorul Oficial federal nr. 194/1994, astfel cum a fost modificată; și

Legea privind ocuparea forței de muncă temporară (Arbeitskräfteüberlassungsgesetz/AÜG), Monitorul Oficial Federal nr. 196/1988, astfel cum a fost modificată.

BG: Legea privind promovarea ocupării forței de muncă, articolele 26, 27, 27a și 28.

CY: Legea privind Agenția de ocupare a forței de muncă în sectorul privat nr. 126(I)/2012, astfel cum a fost modificată.

CZ: Legea privind ocuparea forței de muncă (435/2004).

DE: Gesetz zur Regelung der Arbeitnehmerüberlassung (AÜG);  
Sozialgesetzbuch Drittes Buch (SGB III; Codul social, cartea a treia) - Promovarea ocupării forței de muncă;  
Verordnung über die Beschäftigung von Ausländerinnen und Ausländern (BeschV; Ordonanța privind angajarea străinilor).

DK: § § 8a–8f din Decretul-lege nr. 73 din 17 ianuarie 2014 și prevăzute în Decretul nr. 228 din 7 martie 2013 (ocuparea forței de muncă pentru navigatori); și Legea privind permisele de muncă 2006. S1(2) și (3).

EL: Legea nr. 4052/2012 (Monitorul oficial al guvernului 41 A), astfel cum a fost modificată referitor la anumite dispoziții prin Legea nr. 4093/2012 (Monitorul oficial al guvernului 222 A).

ES: Real Decreto-ley 8/2014, de 4 de julio, de aprobación de medidas urgentes para el crecimiento, la competitividad y la eficiencia, artículo 117 (tramitado como Ley 18/2014, de 15 de octubre).

FI: Lakijulkisesta työvoima- ja yrityspalvelusta (Legea privind serviciul public de ocupare a forței de muncă și întreprinderile) (916/2012).

HR: Legea privind piața muncii (OG 118/18, 32/20)  
Codul muncii (OG 93/14, 127/17, 98/19)  
Legea privind străinii (OG 130/11m 74/13, 67/17, 46/18, 53/20)

IE: Legea privind permisele de muncă 2006. S1(2) și (3).



IT: Decretul legislativ nr. 276/2003, articolele 4 și 5.

LT: Codul muncii lituanian al Republicii Lituania aprobat prin Legea nr. XII-2603 din 14 septembrie 2016 a Republicii Lituania;  
Legea privind statutul juridic al cetățenilor străini din Republica Lituania din 29 aprilie 2004 nr. IX-2206, astfel cum a fost modificată ultima dată la 03-12-2019 nr. XIII-2582.

LU: Loi du 18 janvier 2012 portant création de l'Agence pour le développement de l'emploi (Legea din 18 ianuarie 2012 privind crearea unei agenții pentru dezvoltarea ocupării forței de muncă – ADEM).

MT: Legea privind ocuparea forței de muncă și serviciile de formare (Cap 343) (articolele 23-25); și Regulamentele agențiilor de ocupare a forței de muncă (S.L. 343.24).

PL: Articolul 18 din Legea din 20 aprilie 2004 privind promovarea ocupării forței de muncă și a instituțiilor de pe piața muncii (Dz. U. din 2015, punctul 149, astfel cum a fost modificată).

PT: Decretul-lege nr. 260/2009 din 25 septembrie, modificat prin Legea nr. 5/2014 din 12 februarie (accesul și furnizarea de servicii de către agențiile de plasare).

RO: Legea nr. 156/2000 privind protecția cetățenilor români care lucrează în străinătate, republicată, și Hotărârea Guvernului nr. 384/2001 pentru aprobarea Normelor metodologice de aplicare a prevederilor Legii nr. 156/2000, cu modificările ulterioare;

Ordonanța Guvernului nr. 277/2002, modificată prin Ordonanța Guvernului nr. 790/2004 și Ordonanța Guvernului nr. 1122/2010; și

Legea nr. 53/2003 – Codul Muncii, republicată, cu modificările și completările ulterioare, și Hotărârea Guvernului nr. 1256/2011 privind condițiile de funcționare, precum și procedura de autorizare a agentului de muncă temporară.

SI: Legea privind reglementarea pieței forței de muncă (Monitorul Oficial al RS, nr. 80/2010, 21/2013, 63/2013, 55/2017); și Legea privind ocuparea forței de muncă, activitatea independentă și încadrarea în muncă a străinilor – ZZSDT (Monitorul Oficial al RS nr. 47/2015), ZZSDT-UPB2 (Monitorul Oficial al RS nr. 1/2018).

SK: Legea nr. 5/2004 privind serviciile de ocupare a forței de muncă; și Legea nr. 455/1991 privind eliberarea licențelor de comerț.

Rezerva nr. 9 - Servicii pentru întreprinderi - Servicii de investigație și securitate

Sectorul – subsectorul: Servicii pentru întreprinderi – servicii de investigație și securitate

Clasificarea sectorului de activitate: CPC 87301, 87302, 87303, 87304, 87305, 87309

de activitate:

Tipul de rezervă: Accesul pe piață

Tratamentul național

Membrii echipei de conducere și consiliile de administrație

Cerințele de performanță

Prezența locală

Capitol: Liberalizarea investițiilor și comerțul transfrontalier cu servicii

Descriere:

UE își rezervă dreptul de a adopta sau de a menține orice măsură referitoare la următoarele:

(a) Servicii de securitate (CPC 87302, 87303, 87304, 87305, 87309)

În ceea ce privește liberalizarea investițiilor – accesul pe piață, tratamentul național, membrii echipei de conducere și consiliile de administrație, cerințele de performanță și comerțul transfrontalier cu servicii – accesul pe piață, tratamentul național:

În BG, CY, CZ, EE, ES, LT, LV, MT, PL, RO, SI și SK: Furnizarea de servicii de securitate.

În DK, HR și HU: Furnizarea în următoarele subsectoare: servicii de pază (87305) în HR și HU, servicii de consultanță în materie de securitate (87302) în HR, servicii de pază în aeroporturi (parte din 87305) în DK și servicii de transport cu vehicule blindate (87304) în HU.

Cu privire la liberalizarea investițiilor – accesul pe piață, tratamentul național, membrii echipei de conducere și consiliile de administrație și comerțul transfrontalier cu servicii – tratamentul național, prezența locală:

În BE: Este necesară cetățenia unui stat membru pentru consiliile de administrație ale întreprinderilor sau persoanelor juridice care furnizează servicii de pază și securitate (87305), precum și consultanță și formare în domeniul serviciilor de securitate (87302). Membrii echipei de conducere a societăților care furnizează servicii de consultanță în materie de pază și securitate trebuie să fie rezidenți ai unui stat membru.

În FI: Licențele de furnizare a serviciilor de securitate nu pot fi acordate decât persoanelor fizice cu reședința în SEE sau persoanelor juridice stabilite în SEE.

În ES: Furnizarea transfrontalieră de servicii de securitate. Există cerințe privind cetățenia pentru personalul de securitate privat.

În ceea ce privește comerțul transfrontalier cu servicii – accesul pe piață, tratamentul național:

În BE, FI, FR și PT: Nu este permisă furnizarea de servicii de securitate de către un furnizor străin pe bază transfrontalieră. Există cerințe privind cetățenia pentru personalul specializat în PT și pentru directorii generali și directori în FR.

Măsurile existente:

BE: Loi réglementant la sécurité privée et particulière, 2 octombrie 2017.

BG: Legea privind întreprinderile de securitate privată.

CZ: Legea licențelor de comercializare.

DK: Reglementări în domeniul securității aeronautice.

FI: Laki yksityisistä turvallisuuksipalveluista 282/2002 (Legea privind serviciile de securitate privată).

LT: Legea privind siguranța persoanelor și a activelor din 8 iulie 2004 nr. IX-2327.

LV: Legea privind activitățile de pază și securitate (secțiunile 6, 7 și 14).

PL: Legea din 22 august 1997 privind protecția persoanelor și a bunurilor (Jurnalul Oficial din 2016, punctul 1432, cu modificările ulterioare).

PT: Legea 34/2013, alterada p/Lei 46/2019, 16 maio; și Ordonanța 273/2013 alterada p/Portaria 106/2015, 13 abril.

SI: Zakon o zasebnem varovanju (Legea privind securitatea privată).

(b) Servicii de investigație (CPC 87301)

În ceea ce privește liberalizarea investițiilor – accesul pe piață, tratamentul național, membrii echipei de conducere și consiliile de administrație, cerințele de performanță și comerțul transfrontalier cu servicii – accesul pe piață, tratamentul național, prezența locală:

UE, cu excepția AT și SE: Furnizarea de servicii de investigație.

În ceea ce privește liberalizarea investițiilor – accesul pe piață și comerțul transfrontalier cu servicii – accesul pe piață:

În LT și PT: Serviciile de investigație sunt un monopol rezervat statului.

## Rezerva nr. 10 - Servicii pentru întreprinderi - Alte servicii pentru întreprinderi

Sectorul – subsectorul: Servicii pentru întreprinderi – alte servicii pentru întreprinderi (servicii de traducere și interpretariat, servicii de copiere, servicii conexe distribuției de energie și servicii conexe industriei prelucrătoare)

Clasificarea sectorului de activitate: CPC 87905, 87904, 884, 887

Tipul de rezervă: Accesul pe piață

Tratamentul național

Clauza națiunii celei mai favorizate

Membrii echipei de conducere și consiliile de administrație

Cerințele de performanță

Prezența locală

Capitol: Liberalizarea investițiilor și comerțul transfrontalier cu servicii

Descriere:

UE își rezervă dreptul de a adopta sau de a menține orice măsură referitoare la următoarele:

(a) Servicii de traduceri și interpretariat (CPC 87905)

În ceea ce privește comerțul transfrontalier cu servicii – accesul pe piață, tratamentul național:

În HR: Furnizarea transfrontalieră de servicii de traducere și interpretare de documente oficiale.

(b) Servicii de copiere (CPC 87904)

În ceea ce privește comerțul transfrontalier cu servicii – accesul pe piață, tratamentul național, prezența locală:

În HU: Furnizarea transfrontalieră de servicii de copiere.

(c) Servicii conexe distribuției de energie electrică și servicii conexe industriei prelucrătoare (parte din CPC 884, 887, altele decât serviciile de consiliere și de consultanță)

În ceea ce privește liberalizarea investițiilor – accesul pe piață, tratamentul național, membrii echipei de conducere și consiliile de administrație și comerțul transfrontalier cu servicii – accesul pe piață, tratamentul național, prezența locală:

În HU: serviciile conexe distribuției de energie și furnizarea transfrontalieră de servicii conexe industriei prelucrătoare, cu excepția serviciilor de consiliere și consultanță legate de aceste sectoare.

(d) Întreținerea și repararea navelor, a echipamentului de transport feroviar și a aeronavelor, precum și a părților acestora (parte din CPC 86764, CPC 86769, CPC 8868)



În ceea ce privește comerțul transfrontalier cu servicii – accesul pe piață, tratamentul național, prezența locală:

În UE, cu excepția DE, EE și HU: Furnizarea transfrontalieră de servicii de întreținere și reparare a echipamentelor de transport feroviar.

În UE, cu excepția CZ, EE, HU, LU și SK: Furnizarea transfrontalieră de servicii de întreținere și reparare a navelor de transport pe căi navigabile interioare.

În UE, cu excepția EE, HU și LV: Furnizarea transfrontalieră de servicii de întreținere și reparare a navelor maritime.

În UE, cu excepția AT, EE, HU, LV și PL: Furnizarea transfrontalieră de servicii de întreținere și reparare a aeronavelor și a părților acestora (parte din CPC 86764, CPC 86769, CPC 8868).

În UE: Furnizarea transfrontalieră de servicii de inspecție statutară și de certificare a navelor.

Măsurile existente:

UE: Regulamentul (CE) nr. 391/2009 al Parlamentului European și al Consiliului<sup>1</sup>.

(e) Alte servicii comerciale legate de aviație

În ceea ce privește liberalizarea investițiilor – clauza națiunii celei mai favorizate și comerțul transfrontalier cu servicii – clauza națiunii celei mai favorizate:

---

<sup>1</sup> Regulamentul (CE) nr. 391/2009 al Parlamentului European și al Consiliului din 23 aprilie 2009 privind normele și standardele comune pentru organizațiile cu rol de inspecție și control al navelor (JO UE L 131, 28.5.2009, p. 11).

UE: Acordarea unui tratament diferențiat unei țări terțe în temeiul acordurilor bilaterale existente sau viitoare în domeniul următoarelor servicii:

- (a) vânzarea și comercializarea serviciilor de transport aerian;
- (b) serviciile privind sistemele informatizate de rezervare (SIR);
- (c) întreținerea și repararea aeronavelor și a pieselor;
- (d) închiriere sau leasing de aeronave fără echipaj.

În ceea ce privește liberalizarea investițiilor – accesul pe piață, tratamentul național, cerințele de performanță, membrii echipei de conducere și consiliile de administrație și comerțul transfrontalier cu servicii – accesul pe piață, tratamentul național, prezența locală:

În DE, FR: Zboruri de stingere a incendiilor, pregătire pentru zbor, pulverizare, supraveghere, cartografiere, fotografiere și alte servicii aeriene agricole, industriale și de inspecție.

În FI, SE: Zboruri de stingere a incendiilor.

Rezerva nr. 11 - Telecomunicații

Sectorul: Servicii de difuziune prin satelit

Clasificarea sectorului  
de activitate:

Tipul de rezervă: Accesul pe piață

Tratamentul național

Capitol: Liberalizarea investițiilor și comerțul transfrontalier cu servicii

Descriere:

UE își rezervă dreptul de a adopta sau de a menține orice măsură referitoare la următoarele:

În BE: Servicii de difuziune prin satelit.

## Rezerva nr. 12 - Construcții

Sectorul: Servicii de construcții

Clasificarea sectorului de activitate: CPC 51

Tipul de rezervă: Accesul pe piață

Tratamentul național

Capitol: Liberalizarea investițiilor și comerțul transfrontalier cu servicii

Descriere:

UE își rezervă dreptul de a adopta sau de a menține orice măsură referitoare la următoarele:

În LT: dreptul de a pregăti documentația de proiectare pentru lucrările de construcție de importanță excepțională se acordă doar unei întreprinderi de proiectare înregistrate în Lituania sau unei întreprinderi de proiectare străine care a fost aprobată de către o instituție autorizată de guvern pentru astfel de activități. Dreptul de a desfășura activități tehnice în principalele domenii de construcții poate fi acordat unei persoane care nu deține cetățenie lituaniană dacă a fost aprobată de către o instituție autorizată de guvernul Lituaniei.

## Rezerva nr. 13 - Servicii de distribuție

Sectorul: Servicii de distribuție

Clasificarea sectorului de activitate: CPC 62117, 62251, 8929, parte din 62112, 62226, parte din 631

Tipul de rezervă: Accesul pe piață

Tratamentul național

Membrii echipei de conducere și consiliile de administrație

Cerințele de performanță

Capitolul: Liberalizarea investițiilor și comerțul transfrontalier cu servicii

Descriere:

UE își rezervă dreptul de a adopta sau de a menține orice măsură referitoare la următoarele:

(a) Distribuția de produse farmaceutice

În ceea ce privește comerțul transfrontalier cu servicii – accesul pe piață, tratamentul național:

În BG: Distribuția transfrontalieră angro de produse farmaceutice (CPC 62251).

În ceea ce privește liberalizarea investițiilor – accesul pe piață, tratamentul național, cerințele de performanță, membrii echipei de conducere și consiliile de administrație și comerțul transfrontalier cu servicii – accesul pe piață, tratamentul național:

În FI: distribuția de produse farmaceutice (CPC 62117, 62251, 8929).

Măsurile existente:

BG: Legea privind medicamentele utilizate în medicina umană; Legea privind dispozitivele medicale.

FI: Lääkelaki (Legea privind medicamentele) (395/1987).

(b) Distribuția de băuturi alcoolice

În FI: distribuția de băuturi alcoolice (parte din CPC 62112, 62226, 63107, 8929).

Măsurile existente:

FI: Alkoholilaki (Legea privind alcoolul) (1102/2017).

În ceea ce privește liberalizarea investițiilor – accesul pe piață și comerțul transfrontalier cu servicii – accesul pe piață:

În SE: impunerea unui monopol asupra vânzărilor cu amănuntul de lichior, vin și bere (exceptând berea fără alcool). În prezent, Systembolaget AB deține un astfel de monopol guvernamental asupra vânzărilor cu amănuntul de lichior, vin și bere (exceptând berea fără alcool). Băuturile alcoolice sunt băuturi cu un conținut de alcool de peste 2,25 % vol. Pentru bere, limita este un conținut de alcool de peste 3,5 % vol. (parte din CPC 631).

Măsurile existente:

SE: Legea privind alcoolul (2010:1622).

(c) Alt tip de distribuție (parte din CPC 621, CPC 62228, CPC 62251, CPC 62271, parte din CPC 62272, CPC 62276, CPC 63108, parte din CPC 6329)

În ceea ce privește comerțul transfrontalier cu servicii – accesul pe piață, tratamentul național:

În BG: distribuția angro de produse chimice, metale și pietre prețioase, substanțe medicale, produse și obiecte de uz medical; tutun și produse din tutun și băuturi alcoolice.

Bulgaria își rezervă dreptul de a adopta sau de a menține orice măsură referitoare la serviciile furnizate de intermediarii de bunuri.

Măsurile existente:

În BG: Legea privind medicamentele utilizate în medicina umană;

Legea privind dispozitivele medicale;

Legea privind activitatea veterinară;

Legea privind interzicerea armelor chimice și controlul substanțelor chimice toxice și al precursorilor acestora;

Legea privind tutunul și produsele din tutun. Legea privind accizele și antrepozitele fiscale și Legea privind vinurile și băuturile spirtoase.



## Rezerva nr. 14 - Servicii educaționale

Sectorul: Servicii educaționale

Clasificarea sectorului de activitate: CPC 92

Tipul de rezervă: Accesul pe piață

Tratamentul național

Membrii echipei de conducere și consiliile de administrație

Cerințele de performanță

Prezența locală

Capitol: Liberalizarea investițiilor și comerțul transfrontalier cu servicii

Descriere:

UE își rezervă dreptul de a adopta sau de a menține orice măsură referitoare la următoarele:

În ceea ce privește liberalizarea investițiilor – accesul pe piață, tratamentul național, cerințele de performanță, membrii echipei de conducere și consiliile de administrație și comerțul transfrontalier cu servicii – accesul pe piață, tratamentul național, prezența locală:

UE: servicii educaționale care beneficiază de finanțare publică sau de sprijin din partea statului, sub orice formă. În cazul în care este permisă furnizarea de servicii educaționale cu finanțare privată de către un furnizor străin, participarea operatorilor privați la sistemul educațional poate face obiectul unei concesiuni alocate pe o bază nediscriminatorie.

UE, cu excepția CZ, NL, SE și a SK: în ceea ce privește furnizarea de alte servicii de educație finanțate din fonduri private, ceea ce înseamnă altele decât cele clasificate ca fiind servicii educaționale la nivelul învățământului primar, secundar, superior și pentru adulți (CPC 929).

În CY, FI, MT și RO: furnizarea de servicii educaționale la nivelul învățământului primar, secundar, superior și pentru adulți (CPC 921, 922, 924).

În AT, BG, CY, FI, MT și RO: furnizarea de servicii educaționale la nivelul învățământului superior cu finanțare privată (CPC 923).

În CZ și SK: majoritatea membrilor consiliului de administrație al unei instituții care furnizează servicii educaționale cu finanțare privată trebuie să fie cetățeni ai țării respective (CPC 921, 922, 923 pentru SK, altele decât 92310, 924).

În SI: Numai persoanele fizice sau juridice slovene pot înființa școli primare cu finanțare privată. Furnizorul de servicii trebuie să înființeze un sediu social sau o sucursală. Majoritatea membrilor consiliului de administrație al unei instituții care furnizează servicii educaționale la nivelul învățământului secundar sau superior cu finanțare privată trebuie să fie cetățeni sloveni (CPC 922, 923).

În SE: furnizorii de servicii educaționale, care sunt autorizați de către autoritățile publice să furnizeze servicii educaționale. Această rezervă se aplică furnizorilor de servicii educaționale cu finanțare privată care beneficiază de o anumită formă de ajutor de stat, printre altele, furnizorilor de servicii educaționale recunoscuți de stat, furnizorilor de servicii educaționale sub supraveghere de stat sau educaționale care conferă dreptul la ajutor pentru studii (CPC 92).

În SK: toți furnizorii de servicii educaționale cu finanțare privată, altele decât serviciile educaționale pentru învățământul profesional și tehnic post-secundar, trebuie să își aibă reședința în SEE. Se poate aplica testul privind necesitățile economice, iar numărul școlilor înființate poate fi limitat de autoritățile locale (CPC 921, 922, 923, cu excepția 92310, 924).

În ceea ce privește comerțul transfrontalier cu servicii – accesul pe piață, tratamentul național, prezența locală:

În BG, IT și SI: dreptul de a impune restricții pentru furnizarea transfrontalieră a serviciilor educaționale la nivelul învățământului primar cu finanțare privată (CPC 921).

În BG și IT: dreptul de a impune restricții pentru furnizarea transfrontalieră a serviciilor educaționale la nivelul învățământului secundar cu finanțare privată (CPC 922).

În AT: dreptul de a impune restricții pentru furnizarea transfrontalieră, prin intermediul transmisiunilor radio sau de televiziune, a serviciilor educaționale pentru adulți cu finanțare privată (CPC 924).

Măsurile existente:

BG: Legea privind sistemul public de educație, articolul 12;  
Legea privind învățământul superior, articolul 4 din dispozițiile suplimentare și Legea privind învățământul profesional și formarea profesională, articolul 22.

FI: Perusopetuslaki (Legea privind învățământul de bază) (628/1998);  
Lukiolaki (Legea privind învățământul secundar general superior) (629/1998);  
Laki ammatillisesta koulutuksesta (Legea privind formarea profesională și învățământul profesional) (630/1998);  
Laki ammatillisesta aikuiskoulutuksesta (Legea privind învățământul profesional pentru adulți) (631/1998);  
Ammattikorkeakoululaki (Legea privind școlile politehnice) (351/2003) și Yliopistolaki (Legea privind universitățile) (558/2009).

IT: Decretul regal nr. 1592/1933 (Legea privind învățământul secundar);  
Legea nr. 243/1991 (Contribuții publice ocazionale pentru universitățile private);  
Rezoluția nr. 20/2003 a CNVSU (Comitato nazionale per la valutazione del sistema universitario) și  
Decretul Președintelui Republicii (DPR) nr. 25/1998.

SK: Legea nr. 245/2008 privind învățământul;  
Legea nr. 131/2002 privind învățământul și  
Legea nr. 596/2003 privind administrația de stat în învățământ și autoadministrarea școlilor.

Rezerva nr. 15 - Servicii de mediu

Sectorul – subsectorul: Servicii de mediu – gestionarea deșeurilor și a solului

Clasificarea sectorului de activitate: CPC 9401, 9402, 9403, 94060

Tipul de rezervă: Accesul pe piață

Capitol: Comerțul transfrontalier cu servicii

Descriere:

UE își rezervă dreptul de a adopta sau de a menține orice măsură referitoare la următoarele:

În DE: furnizarea de servicii de gestionare a deșeurilor, altele decât serviciile de consultanță, și în ceea ce privește serviciile aferente protecției solului și gestionării solurilor contaminate, altele decât serviciile de consultanță.

## Rezerva nr. 16 - Servicii financiare

Sectorul: Servicii financiare

Clasificarea sectorului de activitate: Nu se aplică.

Tipul de rezervă: Accesul pe piață

Tratamentul național

Clauza națiunii celei mai favorizate

Membrii echipei de conducere și consiliile de administrație

Prezența locală

Capitol: Liberalizarea investițiilor și comerțul transfrontalier cu servicii

Descriere:

UE își rezervă dreptul de a adopta sau de a menține orice măsură referitoare la următoarele:

(a) Toate serviciile financiare

În ceea ce privește liberalizarea investițiilor – accesul pe piață:

UE: dreptul de a solicita unui furnizor de servicii financiare, altul decât o sucursală, ca, în momentul în care acesta se stabilește într-un stat membru, să adopte o formă juridică specifică, pe o bază nediscriminatorie.

În ceea ce privește comerțul transfrontalier cu servicii – accesul pe piață, tratamentul național, prezența locală:

UE: dreptul de a adopta sau de a menține orice măsură referitoare la furnizarea transfrontalieră a tuturor serviciilor financiare, altele decât:

În UE (cu excepția BE, CY, EE, LT, LV, MT, PL, RO, SI):

- (i) serviciile de asigurare directă (inclusiv de coasigurare) și de intermediere a asigurării directe pentru asigurarea riscurilor asociate cu:
  - a. transportul maritim și aviația comercială, precum și lansările în spațiu și transporturile aferente (inclusiv sateliți), cu o asigurare care să acopere oricare sau toate dintre următoarele elemente: bunurile transportate, vehiculul care transportă bunurile și orice răspundere care decurge de aici și
  - b. bunurile în tranzit internațional;
- (ii) reasigurări și retrocesiuni;
- (iii) serviciile auxiliare asigurărilor;

- (iv) furnizarea și transferul de informații financiare, precum și prelucrarea datelor financiare și furnizarea software-ului aferent de către furnizorii de alte servicii financiare și
- (v) serviciile de consultanță și alte servicii financiare auxiliare legate de serviciile bancare și de alte servicii financiare, astfel cum sunt descrise la articolul 183 litera (a) punctul (ii) subpunctul (L) din definiția serviciilor bancare și a altor servicii financiare (cu excepția asigurărilor) din prezentul acord, însă excluzând intermedierea, astfel cum este descrisă la subpunctul respectiv.

În BE:

- (i) serviciile de asigurare directă (inclusiv de coasigurare) și de intermediere a asigurării directe pentru asigurarea riscurilor asociate cu:
  - a. transportul maritim și aviația comercială, precum și lansările în spațiu și transporturile aferente (inclusiv sateliți), cu o asigurare care să acopere oricare sau toate dintre următoarele elemente: bunurile transportate, vehiculul care transportă bunurile și orice răspundere care decurge de aici; și
  - b. bunurile în tranzit internațional;
- (ii) reasigurări și retrocesiuni;
- (iii) serviciile auxiliare asigurărilor;



- (iv) furnizarea și transferul de informații financiare, precum și prelucrarea datelor financiare și furnizarea software-ului aferent de către furnizorii de alte servicii financiare;

În CY:

- (i) serviciile de asigurare directă (inclusiv de coasigurare) pentru asigurarea riscurilor asociate cu:
  - a. transportul maritim și aviația comercială, precum și lansările în spațiu și transporturile aferente (inclusiv sateliți), cu o asigurare care să acopere oricare sau toate dintre următoarele elemente: bunurile transportate, vehiculul care transportă bunurile și orice răspundere care decurge de aici; și
  - b. bunurile în tranzit internațional;
- (ii) intermedierea în asigurări;
- (iii) reasigurarea și retrocesiunea;
- (iv) serviciile auxiliare asigurărilor;
- (v) tranzacționarea valorilor mobiliare în nume propriu sau în numele clienților, pe piața bursieră, pe piața extrabursieră sau pe alte piețe;

- (vi) furnizarea și transferul de informații financiare, precum și prelucrarea datelor financiare și furnizarea software-ului aferent de către furnizorii de alte servicii financiare; și
- (vii) serviciile de consultanță și alte servicii financiare auxiliare legate de serviciile bancare și de alte servicii financiare, astfel cum sunt descrise la articolul 183 litera (a) punctul (ii) subpunctul (L) din definiția serviciilor bancare și a altor servicii financiare (cu excepția asigurărilor) din prezentul acord, însă excluzând intermedierea, astfel cum este descrisă la subpunctul respectiv.

În EE:

- (i) asigurări directe (inclusiv coasigurări);
- (ii) reasigurări și retrocesiuni;
- (iii) intermedierea în asigurări;
- (iv) serviciile auxiliare asigurărilor;
- (v) acceptarea depozitelor;
- (vi) creditarea de toate tipurile;
- (vii) leasingul financiar;
- (viii) toate serviciile de plăți și transferuri monetare; garanțiile și angajamentele;

- (ix) tranzacționarea în nume propriu sau în numele clienților, pe piața bursieră sau pe piața extrabursieră;
- (x) participarea la emisiunile de titluri de valoare de orice natură, inclusiv subscriere, plasamentele (private sau publice) în calitate de agent și furnizarea de servicii conexe;
- (xi) intermedierea pe piețele interbancare;
- (xii) gestionarea activelor, de exemplu gestionarea numerarului sau a portofoliului, toate formele de gestionare a investițiilor colective, servicii de custodie, de depozitare și servicii fiduciare;
- (xiii) serviciile de decontare și compensare a activelor financiare, inclusiv a titlurilor de valoare, a instrumentelor derivate și a altor instrumente negociabile;
- (xiv) furnizarea și transferul de informații financiare, prelucrarea datelor financiare și software-ul aferent; și
- (xv) serviciile de consultanță și alte servicii financiare auxiliare legate de serviciile bancare și de alte servicii financiare, astfel cum sunt descrise la articolul 183 litera (a) punctul (ii) subpunctul (L) din definiția serviciilor bancare și a altor servicii financiare (cu excepția asigurărilor) din prezentul acord, însă excluzând intermedierea, astfel cum este descrisă la subpunctul respectiv.

În LT:

- (i) serviciile de asigurare directă (inclusiv de coasigurare) pentru asigurarea riscurilor asociate cu:

- a. transportul maritim și aviația comercială, precum și lansările în spațiu și transporturile aferente (inclusiv sateliți), cu o asigurare care să acopere oricare sau toate dintre următoarele elemente: bunurile transportate, vehiculul care transportă bunurile și orice răspundere care decurge de aici; și
  - b. bunurile în tranzit internațional;
- (ii) reasigurări și retrocesiuni;
  - (iii) serviciile auxiliare asigurărilor;
  - (iv) acceptarea depozitelor;
  - (v) creditarea de toate tipurile;
  - (vi) leasingul financiar;
  - (vii) toate serviciile de plăți și transferuri monetare; garanțiile și angajamentele;
  - (viii) tranzacționarea în nume propriu sau în numele clienților, pe piața bursieră sau pe piața extrabursieră;
  - (ix) participarea la emisiunile de titluri de valoare de orice natură, inclusiv subscriere, plasamentele (private sau publice) în calitate de agent și furnizarea de servicii conexe;

- (x) intermedierea pe piețele interbancare;
- (xi) gestionarea activelor, de exemplu gestionarea numerarului sau a portofoliului, toate formele de gestionare a investițiilor colective, servicii de custodie, de depozitare și servicii fiduciare;
- (xii) serviciile de decontare și compensare a activelor financiare, inclusiv a titlurilor de valoare, a instrumentelor derivate și a altor instrumente negociabile;
- (xiii) furnizarea și transferul de informații financiare, prelucrarea datelor financiare și software-ul aferent; și
- (xiv) serviciile de consultanță și alte servicii financiare auxiliare legate de serviciile bancare și de alte servicii financiare, astfel cum sunt descrise la articolul 183 litera (a) punctul (ii) subpunctul (L) din definiția serviciilor bancare și a altor servicii financiare (cu excepția asigurărilor) din prezentul acord, însă excluzând intermedierea, astfel cum este descrisă la subpunctul respectiv.

În LV:

- (i) serviciile de asigurare directă (inclusiv de coasigurare) pentru asigurarea riscurilor asociate cu:
  - a. transportul maritim și aviația comercială, precum și lansările în spațiu și transporturile aferente (inclusiv sateliți), cu o asigurare care să acopere oricare sau toate dintre următoarele elemente: bunurile transportate, vehiculul care transportă bunurile și orice răspundere care decurge de aici; și
  - b. bunurile în tranzit internațional;

- (ii) reasigurări și retrocesiuni;
- (iii) serviciile auxiliare asigurărilor;
- (iv) participarea la emisiunile de titluri de valoare de orice natură, inclusiv subscriere, plasamentele (private sau publice) în calitate de agent și furnizarea de servicii conexe;
- (v) furnizarea și transferul de informații financiare, precum și prelucrarea datelor financiare și furnizarea software-ului aferent de către furnizorii de alte servicii financiare; și
- (vi) serviciile de consultanță și alte servicii financiare auxiliare legate de serviciile bancare și de alte servicii financiare, astfel cum sunt descrise la articolul 183 litera (a) punctul (ii) subpunctul (L) din definiția serviciilor bancare și a altor servicii financiare (cu excepția asigurărilor) din prezentul acord, însă excluzând intermedierea, astfel cum este descrisă la subpunctul respectiv.

În MT:

- (i) serviciile de asigurare directă (inclusiv de coasigurare) pentru asigurarea riscurilor asociate cu:
  - a. transportul maritim și aviația comercială, precum și lansările în spațiu și transporturile aferente (inclusiv sateliți), cu o asigurare care să acopere oricare sau toate dintre următoarele elemente: bunurile transportate, vehiculul care transportă bunurile și orice răspundere care decurge de aici; și

- b. bunurile în tranzit internațional;
- (ii) reasigurări și retrocesiuni;
  - (iii) serviciile auxiliare asigurărilor;
  - (iv) acceptarea depozitelor;
  - (v) creditarea de toate tipurile;
  - (vi) furnizarea și transferul de informații financiare, precum și prelucrarea datelor financiare și furnizarea software-ului aferent de către furnizorii de alte servicii financiare; și
  - (vii) serviciile de consultanță și alte servicii financiare auxiliare legate de serviciile bancare și de alte servicii financiare, astfel cum sunt descrise la articolul 183 litera (a) punctul (ii) subpunctul (L) din definiția serviciilor bancare și a altor servicii financiare (cu excepția asigurărilor) din prezentul acord, însă excluzând intermedierea, astfel cum este descrisă la subpunctul respectiv.

În PL:

- (i) serviciile de asigurare directă (inclusiv de coasigurare) pentru asigurarea riscurilor asociate cu bunuri care fac obiectul comerțului internațional;
- (ii) reasigurarea și retrocesiunea riscurilor legate de bunuri în cadrul comerțului internațional.

- (iii) serviciile de asigurare directă (inclusiv de coasigurare și retrocesiune) și de intermediere a asigurării directe pentru asigurarea riscurilor asociate cu:
  - a. transportul maritim și aviația comercială, precum și lansările în spațiu și transporturile aferente (inclusiv sateliți), cu o asigurare care să acopere oricare sau toate dintre următoarele elemente: bunurile transportate, vehiculul care transportă bunurile și orice răspundere care decurge de aici; și
  - b. bunurile în tranzit internațional;
- (iv) furnizarea și transferul de informații financiare, precum și prelucrarea datelor financiare și furnizarea software-ului aferent de către furnizorii de alte servicii financiare; și
- (v) serviciile de consultanță și alte servicii financiare auxiliare legate de serviciile bancare și de alte servicii financiare, astfel cum sunt descrise la articolul 183 litera (a) punctul (ii) subpunctul (L) din definiția serviciilor bancare și a altor servicii financiare (cu excepția asigurărilor) din prezentul acord, însă excluzând intermedierea, astfel cum este descrisă la subpunctul respectiv.

În RO:

- (i) serviciile de asigurare directă (inclusiv de coasigurare) și de intermediere a asigurării directe pentru asigurarea riscurilor asociate cu:



- a. transportul maritim și aviația comercială, precum și lansările în spațiu și transporturile aferente (inclusiv sateliți), cu o asigurare care să acopere oricare sau toate dintre următoarele elemente: bunurile transportate, vehiculul care transportă bunurile și orice răspundere care decurge de aici; și
  - b. bunurile în tranzit internațional;
- (ii) reasigurări și retrocesiuni;
  - (iii) serviciile auxiliare asigurărilor;
  - (iv) acceptarea depozitelor;
  - (v) creditarea de toate tipurile;
  - (vi) garanțiile și angajamentele;
  - (vii) intermedierea pe piețele interbancare;
  - (viii) furnizarea și transferul de informații financiare, prelucrarea datelor financiare și furnizarea software-ului aferent; și

- (ix) serviciile de consultanță și alte servicii financiare auxiliare legate de serviciile bancare și de alte servicii financiare, astfel cum sunt descrise la articolul 183 litera (a) punctul (ii) subpunctul (L) din definiția serviciilor bancare și a altor servicii financiare (cu excepția asigurărilor) din prezentul acord, însă excluzând intermedierea, astfel cum este descrisă la subpunctul respectiv.

În SI:

- (i) serviciile de asigurare directă (inclusiv de coasurare) și de intermediere a asigurării directe pentru asigurarea riscurilor asociate cu:
  - a. transportul maritim și aviația comercială, precum și lansările în spațiu și transporturile aferente (inclusiv sateliți), cu o asigurare care să acopere oricare sau toate dintre următoarele elemente: bunurile transportate, vehiculul care transportă bunurile și orice răspundere care decurge de aici; și
  - b. bunurile în tranzit internațional;
- (ii) reasigurări și retrocesiuni;
- (iii) serviciile auxiliare asigurărilor;
- (iv) creditarea de toate tipurile;
- (v) acceptarea garanțiilor și a angajamentelor din partea instituțiilor de credit străine de către instituțiile juridice naționale și proprietarii unici;

- (vi) furnizarea și transferul de informații financiare, precum și prelucrarea datelor financiare și furnizarea software-ului aferent de către furnizorii de alte servicii financiare; și
- (ix) serviciile de consultanță și alte servicii financiare auxiliare legate de serviciile bancare și de alte servicii financiare, astfel cum sunt descrise la articolul 183 litera (a) punctul (ii) subpunctul (L) din definiția serviciilor bancare și a altor servicii financiare (cu excepția asigurărilor) din prezentul acord, însă excluzând intermedierea, astfel cum este descrisă la subpunctul respectiv.

(b) Servicii de asigurări și servicii conexe asigurărilor

În ceea ce privește comerțul transfrontalier cu servicii – accesul pe piață, tratamentul național:

În BG: asigurările de transport, care acoperă bunurile, asigurarea vehiculelor ca atare și asigurarea de răspundere civilă pentru riscurile situate în Bulgaria nu pot fi subscribe direct de către societăți de asigurări străine.

În DE: în cazul în care o societate de asigurări străină a înființat o sucursală în Germania, aceasta poate încheia contracte de asigurări în Germania cu privire la transportul internațional numai prin sucursala stabilită în Germania.

Măsurile existente:

DE: Luftverkehrsgesetz (LuftVG) și  
Luftverkehrszulassungsordnung (LuftVZO).

În ceea ce privește liberalizarea investițiilor – accesul pe piață, tratamentul național și comerțul transfrontalier cu servicii – accesul pe piață, tratamentul național:

În ES: pentru profesia actuarială, este necesară îndeplinirea condiției privind reședința sau, în mod alternativ, deținerea a doi ani de experiență.

În ceea ce privește comerțul transfrontalier cu servicii – prezența locală:

În FI: furnizarea de servicii de broker în asigurări este condiționată de deținerea unui sediu comercial permanent în UE.

Numai societățile de asigurare care au sediul central în Uniunea Europeană sau care au o sucursală în Finlanda pot furniza servicii de asigurare directă (inclusiv de coasigurare).

Măsurile existente:

FI: Laki ulkomaisista vakuutusyhtiöistä (Legea privind societățile de asigurări străine) (398/1995);  
Vakuutusyhtiölaki (Legea privind societățile de asigurări) (521/2008);  
Laki vakuutusten tarjoamisesta (Legea privind distribuția de asigurări) (234/2018);

În FR: asigurarea de risc privind transportul terestru poate fi încheiată numai de către societățile de asigurări stabilite în Uniunea Europeană.

Măsurile existente:

FR: Code des assurances (Codul asigurărilor).

În HU: numai persoanele juridice din UE și sucursalele înregistrate în Ungaria pot furniza servicii de asigurare directă.

Măsurile existente:

HU: Legea LX din 2003.

În IT: asigurarea pentru transportul bunurilor, asigurarea vehiculelor și asigurarea de răspundere civilă pentru riscurile situate în Italia pot fi subscrise numai de societăți de asigurare stabilite în Uniunea Europeană, cu excepția transportului internațional care implică importuri în Italia.

furnizare transfrontalieră de servicii de actariat.

Măsurile existente:

IT: articolul 29 din Codul asigurărilor private (Decretul legislativ nr. 209 din 7 septembrie 2005), Legea nr. 194/1942 privind profesia de actuar.

În PT: asigurarea riscurilor legate de transportul aerian și maritim, care acoperă bunurile, aeronavele, cocile și răspunderea civilă, poate fi subscrisă numai de către persoane juridice-stabilite în Uniunea Europeană. În Portugalia, numai persoanele fizice sau întreprinderile stabilite în Uniunea Europeană pot acționa ca intermediari în acest tip de activități de asigurare.

Măsurile existente:

PT: Articolul 3 din Legea nr. 147/2015, articolul 8 din Legea 7/2019.

În ceea ce privește liberalizarea investițiilor – accesul pe piață, tratamentul național

În SK: cetățenii străini pot înființa o societate de asigurări sub forma unei societăți pe acțiuni sau pot desfășura activități de asigurare prin intermediul sucursalelor lor care au sediul social în Republica Slovacă. În ambele cazuri, autorizația face obiectul evaluării autorității de supraveghere.

Măsurile existente:

SK: Legea nr. 39/2015 privind asigurările.

În ceea ce privește liberalizarea investițiilor – accesul pe piață, tratamentul național și comerțul transfrontalier cu servicii – accesul pe piață

În FI: cel puțin jumătate dintre membrii consiliului de administrație și ai consiliului de supraveghere și directorul general al unei societăți de asigurări care oferă asigurări de pensii obligatorii trebuie să aibă locul de reședință în SEE, cu excepția cazului în care autoritățile competente acordă o derogare de la această cerință. Asigurătorii străini nu pot obține o licență în Finlanda ca sucursală pentru încheierea de asigurări de pensii obligatorii. Cel puțin un auditor trebuie să aibă reședința permanentă în SEE.

În cazul celorlalte societăți de asigurări, este necesar ca cel puțin un membru al consiliului de administrație și al consiliului de supraveghere, precum și directorul general, să aibă reședința în SEE. Cel puțin un auditor trebuie să aibă reședința permanentă în SEE. Agentul general al unei societăți de asigurări din Regatul Unit trebuie să aibă reședința în Finlanda, cu excepția cazului în care sediul central al societății se află în Uniunea Europeană.

Măsurile existente:

FI: Laki ulkomaisista vakuutusyhtiöistä (Legea privind societățile de asigurări străine) (398/1995);  
Vakuutusyhtiölaki (Legea privind societățile de asigurări) (521/2008);  
Laki vakuutusedustuksesta (Legea privind intermedierea de asigurări) (570/2005);  
Laki vakuutusten tarjoamisesta (Legea privind distribuția de asigurări) (234/2018) și  
Laki työeläkevakuutusyhtiöistä (Legea privind societățile care furnizează asigurări de pensii obligatorii) (354/1997).

(c) Servicii bancare și alte servicii financiare

În ceea ce privește liberalizarea investițiilor – accesul pe piață și comerțul transfrontalier cu servicii – prezența locală:

UE: numai persoanele juridice cu sediul social în Uniune pot acționa ca deponente ale activelor fondurilor de investiții. Pentru desfășurarea activităților de administrare a fondurilor deschise de investiții, inclusiv a fondurilor de investiții de tip „unit trust” și, atunci când acest lucru este permis de legislația națională, a societăților de investiții, este necesară stabilirea unei societăți de administrare specializate care să își aibă sediul central și sediul social în același stat membru.

Măsurile existente:

UE: Directiva 2009/65/CE a Parlamentului European și a Consiliului<sup>1</sup> și Directiva 2011/61/UE a Parlamentului European și a Consiliului<sup>2</sup>.

În EE: pentru acceptarea depozitelor, este necesară autorizația eliberată de Autoritatea de Supraveghere Financiară din Estonia și înregistrarea conform legislației estone ca societate pe acțiuni, filială sau sucursală.

Măsurile existente:

EE: Krediidiasutuste seadus (Legea privind instituțiile de credit), § 206 și §21.

În SK: serviciile de investiții pot fi furnizate numai de societățile de administrare care au forma juridică de societate pe acțiuni cu capital propriu în conformitate cu legislația.

Măsurile existente:

SK: Legea nr. 566/2001 privind titlurile de valoare și serviciile de investiții și Legea nr. 483/2001 privind băncile.

În ceea ce privește liberalizarea investițiilor – tratamentul național, membrii echipei de conducere și consiliul de administrație:

---

<sup>1</sup> Directiva 2009/65/CE a Parlamentului European și a Consiliului din 13 iulie 2009 de coordonare a actelor cu putere de lege și a actelor administrative privind organismele de plasament colectiv în valori mobiliare (JO UE L 302, 17.11.2009, p. 32).

<sup>2</sup> Directiva 2011/61/UE a Parlamentului European și a Consiliului din 8 iunie 2011 privind administrarea fondurilor de investiții alternative și de modificare a Directivelor 2003/41/CE și 2009/65/CE și a Regulamentelor (CE) nr. 1060/2009 și (UE) nr. 1095/2010 (JO UE L 174, 1.7.2011, p. 1).



În FI: cel puțin unul dintre fondatori, membrii consiliului de administrație, ai consiliului de supraveghere, directorul general al furnizorilor de servicii bancare și persoana împuternicită să semneze în numele instituției de credit trebuie să aibă reședința permanentă în SEE. Cel puțin un auditor trebuie să aibă reședința permanentă în SEE.

Măsurile existente:

FI: Laki liikepankeista ja muista osakeyhtiömuotoisista luottolaitoksista (Legea privind băncile comerciale și alte instituții de credit sub forma unei societăți cu răspundere limitată) (1501/2001);

Säästöpankkilaki (1502/2001) (Legea privind casele de economii);

Laki osuuspankeista ja muista osuuskuntamuotoisista luottolaitoksista (1504/2001) (Legea privind băncile cooperatiste și alte instituții de credit sub forma unei bănci cooperatiste);

Laki hypoteekkiyhdistyksistä (936/1978) (Legea privind societățile ipotecare);

Maksulaitoslaki (297/2010) (Legea privind instituțiile de plată);

Laki ulkomaisen maksulaitoksen toiminnasta Suomessa (298/2010) (Legea privind funcționarea în Finlanda a instituțiilor de plată străine); și

Laki luottolaitostoiminnasta (Legea privind instituțiile de credit) (121/2007).

În ceea ce privește liberalizarea investițiilor – accesul pe piață, tratamentul național și comerțul transfrontalier cu servicii – prezența locală:

În IT: serviciile de „consulenti financiari” (consultant financiar). La prestarea serviciilor de vânzare la domiciliu, intermediarii trebuie să recurgă la vânzători financiari autorizați rezidenți pe teritoriul unui stat membru.

Măsurile existente:

IT: articolele 91-111 din Regulamentul Consob (nr. 16190 din 29 octombrie 2007) privind intermediarii.

În ceea ce privește liberalizarea investițiilor – accesul pe piață, tratamentul național, membrii echipei de conducere și consiliile de administrație și comerțul transfrontalier cu servicii – prezența locală:

În LT: numai băncile care au sediul social sau o sucursală în Lituania și care sunt autorizate să furnizeze servicii de investiții în SEE pot acționa ca deponente ale activelor fondurilor de pensii. Cel puțin un șef al administrației unei bănci trebuie să vorbească limba lituaniană.

Măsurile existente:

LT: Legea nr. IX-2085 a Republicii Lituania privind băncile, din 30 martie 2004, astfel cum a fost modificată prin Legea nr. XIII-729 din 16 noiembrie 2017;

Legea nr. IX-1709 a Republicii Lituania privind organismele de plasament colectiv, din 4 iulie 2003, astfel cum a fost modificată prin Legea nr. XIII-1872 din 20 decembrie 2018;

Legea nr. VIII-1212 a Republicii Lituania privind cumulul de pensii facultative suplimentare, din 3 iunie 1999, (astfel cum a fost revizuită prin Legea nr. XII-70 din 20 decembrie 2012);

Legea nr. IX-1596 a Republicii Lituania privind plățile, din 5 iunie 2003, astfel cum a fost modificată ultima dată prin Legea nr. XIII-2488 din 17 octombrie 2019.

Legea nr. XI-549 a Republicii Lituania privind instituțiile de plată, din 10 decembrie 2009, (noua versiune: Legea nr. XIII-1093 din 17 aprilie 2018)

Cu privire la comerțul transfrontalier cu servicii – accesul pe piață:

În FI: pentru serviciile de plată, reședința sau domiciliul în Finlanda pot fi necesare.

## Rezerva nr. 17 - Servicii de sănătate și servicii sociale

Sectorul: Servicii de sănătate și servicii sociale

Clasificarea sectorului de activitate: CPC 93, 931, cu excepția 9312, parte din 93191, 9311, 93192, 93193, 93199

Tipul de rezervă: Accesul pe piață

Tratamentul național

Clauza națiunii celei mai favorizate

Membrii echipei de conducere și consiliile de administrație

Cerințele de performanță

Prezența locală

Capitol: Liberalizarea investițiilor și comerțul transfrontalier cu servicii

Descriere:

UE își rezervă dreptul de a adopta sau de a menține orice măsură referitoare la următoarele:

- (a) Servicii de sănătate – servicii spitalicești, de ambulanță, de îngrijire medicală rezidențială (CPC 93, 931, altele decât 9312, parte din 93191, 9311, 93192, 93193, 93199)

În ceea ce privește liberalizarea investițiilor – accesul pe piață, tratamentul național, cerințele de performanță, membrii echipei de conducere și consiliile de administrație:

UE: pentru furnizarea tuturor serviciilor de sănătate care beneficiază de finanțare publică sau de sprijin din partea statului, sub orice formă.

UE: pentru toate serviciile de sănătate cu finanțare privată, altele decât serviciile spitalicești, serviciile de ambulanță și unitățile rezidențiale de îngrijire medicală cu finanțare privată, altele decât serviciile spitalicești. Participarea operatorilor privați la rețeaua de sănătate cu finanțare privată poate face obiectul unei concesiuni, pe o bază nediscriminatorie. Se poate aplica testul privind necesitățile economice. Criteriile principale: numărul unităților existente și impactul asupra acestora, infrastructura de transport, densitatea populației, răspândirea geografică și crearea de noi locuri de muncă.

Această rezervă nu se referă la furnizarea tuturor serviciilor profesionale din domeniul sănătății, inclusiv serviciile furnizate de profesioniști precum medici, stomatologi, moașe, asistenți medicali, fizioterapeuți, personalul paramedical și psihologi, care fac obiectul altor rezerve (CPC 931 altele decât 9312, parte din 93191).

În AT, PL și SI: furnizarea de servicii de ambulanță cu finanțare privată (CPC 93192).

În BE: stabilirea serviciilor de ambulanță și de îngrijire medicală rezidențială cu finanțare privată, altele decât serviciile spitalicești (CPC 93192, 93193).

În BG, CY, CZ, FI, MT și SK: furnizarea serviciilor spitalicești, de ambulanță și de îngrijire medicală rezidențială cu finanțare privată, altele decât serviciile spitalicești (CPC 9311, 93192, 93193).

În FI: furnizarea altor servicii de sănătate umană (CPC 93199).

Măsurile existente:

CZ: Legea nr. 372/2011 Sb. privind serviciile de asistență medicală și condițiile de furnizare a acestora.

FI: Laki yksityisestä terveydenhuollosta (Legea privind asistența medicală privată) (152/1990).

În ceea ce privește liberalizarea investițiilor – accesul pe piață, tratamentul național, clauza națiunii celei mai favorizate, membrii echipei de conducere și consiliile de administrație, cerințele de performanță:

În DE: prestațiile sistemului de securitate socială din Germania, în cadrul căruia diferite societăți sau entități pot presta servicii care implică elemente concurențiale și care nu sunt, prin urmare, „servicii furnizate exclusiv în exercitarea autorității guvernamentale”. Dreptul de a acorda un tratament mai bun în cadrul unui acord comercial bilateral în ceea ce privește furnizarea de servicii sociale și de sănătate (CPC 93).

În ceea ce privește liberalizarea investițiilor – accesul pe piață, tratamentul național:

În DE: proprietatea asupra spitalelor administrate de forțele germane.

Dreptul de a naționaliza alte spitale importante finanțate din fonduri private (CPC 93110).

În FR: furnizarea de servicii de analize și teste de laborator cu finanțare privată.

În ceea ce privește comerțul transfrontalier cu servicii – accesul pe piață, tratamentul național:

În FR: furnizarea de servicii de analize și teste de laborator cu finanțare privată (parte din CPC 9311).

Măsurile existente:

FR: Code de la Santé Publique (Codul sănătății publice)

(b) Servicii sociale și de sănătate, inclusiv asigurarea de pensie

În ceea ce privește comerțul transfrontalier cu servicii – accesul pe piață, tratamentul național, prezența locală:

UE, cu excepția HU: furnizarea transfrontalieră de servicii de sănătate, servicii sociale și activități sau servicii care fac parte dintr-un sistem public de pensii sau dintr-un sistem legal de asigurări sociale. Această rezervă nu se referă la furnizarea tuturor serviciilor profesionale din domeniul sănătății, inclusiv serviciile furnizate de profesioniști precum medici, stomatologi, moașe, asistenți medicali, fizioterapeuți, personalul paramedical și psihologi, care fac obiectul altor rezerve (CPC 931 altele decât 9312, parte din 93191).

În HU: furnizarea transfrontalieră de servicii spitalicești, de ambulanță și de îngrijire medicală rezidențială, altele decât serviciile spitalicești, care beneficiază de finanțare publică (CPC 9311, 93192, 93193).

(c) Servicii sociale, inclusiv asigurarea de pensie

În ceea ce privește liberalizarea investițiilor – accesul pe piață, tratamentul național, membrii echipei de conducere și consiliile de administrație, cerințele de performanță:

UE: furnizarea tuturor serviciilor sociale care beneficiază de finanțare publică sau de sprijin din partea statului, sub orice formă, și a activităților sau a serviciilor care fac parte dintr-un sistem public de pensii sau dintr-un sistem legal de asigurări sociale. Participarea operatorilor privați la rețeaua serviciilor sociale cu finanțare privată poate face obiectul unei concesiuni, pe o bază nediscriminatorie. Se poate aplica testul privind necesitățile economice. Criteriile principale: numărul unităților existente și impactul asupra acestora, infrastructura de transport, densitatea populației, răspândirea geografică și crearea de noi locuri de muncă.

În BE, CY, DE, DK, EL, ES, FR, IE, IT și PT: furnizarea de servicii sociale finanțate din fonduri private, altele decât serviciile legate de casele de convalescență și de odihnă și de azilurile de bătrâni.

În CZ, FI, HU, MT, PL, RO, SK, și SI: furnizarea de servicii sociale cu finanțare privată.

În DE: sistemul de securitate socială din Germania, în cadrul căruia diferite societăți sau entități furnizează servicii care implică elemente concurențiale și care pot, prin urmare, să nu intre în definiția „serviciilor furnizate exclusiv în exercitarea autorității guvernamentale”.

Măsurile existente:

FI: Laki yksityisistä sosiaalipalveluista (Legea privind serviciile sociale private) (922/2011).

IE: Legea sănătății 2004 (S. 39); și

Legea sănătății 1970 (astfel cum a fost modificată – S.61A).

IT: Legea nr. 833/1978 de instituire a sistemului de sănătate publică;

Decretul legislativ nr. 502/1992 de organizare a reglementărilor din domeniul sănătății și Legea nr. 328/2000 privind reforma serviciilor sociale.



Rezerva nr. 18 - Servicii de turism și servicii legate de călătorii

Sectorul: Servicii de ghid turistic, servicii de sănătate și servicii sociale

Clasificarea sectorului de activitate: CPC 7472

Tipul de rezervă: Tratatamentul național

Clauza națiunii celei mai favorizate

Capitolul: Liberalizarea investițiilor și comerțul transfrontalier cu servicii

Descriere:

UE își rezervă dreptul de a adopta sau de a menține orice măsură referitoare la următoarele:

În ceea ce privește liberalizarea investițiilor – tratamentul național și comerțul transfrontalier cu servicii – tratamentul național:

În FR: dreptul de a solicita cetățenia unui stat membru al UE pentru furnizarea de servicii de ghid turistic.

În ceea ce privește liberalizarea investițiilor – clauza națiunii celei mai favorizate și comerțul transfrontalier cu servicii – clauza națiunii celei mai favorizate:

În LT: în măsura în care Regatul Unit permite resortisanților lituanieni să furnizeze servicii de ghid turistic, Lituania va permite resortisanților Regatului Unit să furnizeze servicii de ghid turistic în aceleași condiții.

Rezerva nr. 19 - Servicii recreative, culturale și sportive

Sectorul: Servicii recreative, culturale și sportive

Clasificarea sectorului de activitate: CPC 962, 963, 9619, 964

Tipul de rezervă: Accesul pe piață

Tratamentul național

Membrii echipei de conducere și consiliile de administrație

Cerințele de performanță

Prezența locală

Capitol: Liberalizarea investițiilor și comerțul transfrontalier cu servicii

Descriere:

UE își rezervă dreptul de a adopta sau de a menține orice măsură referitoare la următoarele:

(a) Biblioteci, arhive, muzee și alte servicii culturale (CPC963)

În ceea ce privește liberalizarea investițiilor – accesul pe piață, tratamentul național, cerințele de performanță, membrii echipei de conducere și consiliile de administrație și comerțul transfrontalier cu servicii – accesul pe piață, tratamentul național, prezența locală:

UE, cu excepția AT și, pentru liberalizarea investițiilor, în LT: furnizarea de servicii de bibliotecă, arhive, muzee și alte servicii culturale.

În AT și LT: o licență sau o concesiune poate fi cerută pentru stabilire.

(b) Servicii de divertisment, servicii privind reprezentațiile teatrale, formațiile cu prezentare publică în direct și spectacolele de circ (CPC 9619, 964 cu excepția 96492)

În ceea ce privește comerțul transfrontalier cu servicii – accesul pe piață, tratamentul național:

UE, cu excepția AT și SE: furnizarea transfrontalieră de servicii de divertisment, inclusiv serviciile privind reprezentațiile teatrale, formațiile cu prezentare publică în direct, spectacolele de circ și discotecile.

În ceea ce privește liberalizarea investițiilor – accesul pe piață, tratamentul național, cerințele de performanță, membrii echipei de conducere și consiliile de administrație și comerțul transfrontalier cu servicii – accesul pe piață, tratamentul național, prezența locală:

În CY, CZ, FI, MT, PL, RO, SI și SK: în ceea ce privește furnizarea de servicii de divertisment, inclusiv serviciile privind reprezentațiile teatrale, formațiile cu prezentare publică în direct, spectacolele de circ și discotecile.

În BG: furnizarea următoarelor servicii de divertisment: servicii privind spectacolele de circ, parcurile de distracții și serviciile similare de divertisment, balurile, discotecile și serviciile furnizate de instructorii de dans, precum și alte servicii de divertisment.

În EE: furnizarea altor servicii de divertisment, cu excepția serviciilor oferite de sălile de cinematograf.

În LT și LV: furnizarea tuturor serviciilor de divertisment, altele decât serviciile de exploatare a sălilor de cinematograf.

În CY, CZ, LV, PL, RO și SK: furnizarea transfrontalieră de servicii privind activitățile sportive și alte servicii recreative.

(c) Servicii de știri și ale agențiilor de presă (CPC 962)

În ceea ce privește liberalizarea investițiilor – accesul pe piață, tratamentul național:

În FR: participarea străină în societățile existente care publică lucrări în limba franceză nu poate depăși 20 % din capital sau din drepturile de vot ale societății. Stabilirea agențiilor de presă din Regatul Unit face obiectul condițiilor prevăzute de reglementările interne. Stabilirea agențiilor de presă de către investitori străini este supusă condiției reciprocității.

Măsurile existente:

FR: Ordonnance n° 45-2646 du 2 novembre 1945 portant réglementation provisoire des agences de presse (Ordonanța nr. 45-2646 din 2 noiembrie 1945 privind reglementarea provizorie a agențiilor de presă) și Loi n° 86-897 du 1 août 1986 portant réforme du régime juridique de la presse (Legea nr. 86-897 din 1 august 1986 privind reforma regimului juridic al agențiilor de presă).

Cu privire la comerțul transfrontalier cu servicii – accesul pe piață:

În HU: pentru furnizarea de servicii ale agențiilor de știri și ale agențiilor de presă.

(d) Servicii de jocuri de noroc și pariuri (CPC 96492)

În ceea ce privește liberalizarea investițiilor – accesul pe piață, tratamentul național, cerințele de performanță, membrii echipei de conducere și consiliile de administrație și comerțul transfrontalier cu servicii – accesul pe piață, tratamentul național, prezența locală:

UE: furnizarea de activități având ca obiect jocurile de noroc care presupun mize cu valoare pecuniară în jocuri de noroc, inclusiv în special loteriile, lozurile de răzuit, serviciile de jocuri de noroc oferite în cazinouri, săli de jocuri de noroc sau localuri autorizate, serviciile de pariere, precum și serviciile de bingo și serviciile având ca obiect jocurile de noroc, operate de organizații caritabile sau de organizații fără scop lucrativ, în propriul beneficiu.

Rezerva nr. 20 – Servicii de transport și servicii auxiliare serviciilor de transport

Sectorul: Servicii de transport

Tipul de rezervă: Accesul pe piață

Tratamentul național

Clauza națiunii celei mai favorizate

Membrii echipei de conducere și consiliile de administrație

Cerințele de performanță

Prezența locală

Capitol: Liberalizarea investițiilor și comerțul transfrontalier cu servicii

Descriere:

UE își rezervă dreptul de a adopta sau de a menține orice măsură referitoare la următoarele:

(a) Transportul maritim — orice altă activitate comercială desfășurată de pe o navă

În ceea ce privește liberalizarea investițiilor – accesul pe piață, tratamentul național, membrii echipei de conducere și consiliile de administrație, cerințele de performanță și comerțul transfrontalier cu servicii – accesul pe piață, tratamentul național:

UE: Cetățenia echipajului unei nave maritime sau nemaritime.

În ceea ce privește liberalizarea investițiilor – accesul pe piață, tratamentul național, clauza națiunii celei mai favorizate, membrii echipei de conducere și consiliile de administrație:

UE, cu excepția LV și a MT: numai persoanele fizice sau juridice din UE pot înregistra o navă sau pot exploata o flotă sub pavilionul național al statului de stabilire [acest lucru este valabil pentru toate activitățile maritime comerciale întreprinse de pe o navă maritimă, inclusiv pescuitul, acvacultura și serviciile conexe pescuitului; transportul internațional de călători și de bunuri (CPC 721) și serviciile auxiliare transportului maritim].

În ceea ce privește liberalizarea investițiilor – accesul pe piață și comerțul transfrontalier cu servicii – accesul pe piață:

În MT: există drepturi exclusive în ceea ce privește legăturile maritime către Europa continentală prin Italia cu Malta (CPC 7213, 7214, parte din 742, 745, parte din 749).

În ceea ce privește comerțul transfrontalier cu servicii – accesul pe piață, tratamentul național, prezența locală:

În SK: investitorii străini trebuie să aibă sediul principal în Republica Slovacă pentru a solicita o licență care să le permită să furnizeze servicii (CPC 722).



(b) Servicii auxiliare transportului maritim

În ceea ce privește liberalizarea investițiilor – accesul pe piață, tratamentul național, membrii echipei de conducere și consiliile de administrație și comerțul transfrontalier cu servicii – accesul pe piață, tratamentul național, prezența locală:

UE: furnizarea serviciilor de pilotaj și amarare. Pentru mai multă certitudine, indiferent de criteriile aplicate pentru înregistrarea navelor într-un stat membru al Uniunii Europene, Uniunea Europeană își rezervă dreptul de a solicita ca numai navele înscrise în registrele naționale din statele membre ale Uniunii Europene să poată oferi servicii de pilotaj și amarare (CPC 7452).

UE, cu excepția LT și a LV: numai navele care arborează pavilionul unui stat membru al Uniunii Europene pot furniza servicii de împingere și remorcare (CPC 7214).

În ceea ce privește liberalizarea investițiilor – accesul pe piață și comerțul transfrontalier cu servicii – tratamentul național, prezența locală:

În LT: numai persoanele juridice din Lituania sau persoanele juridice dintr-un stat membru al Uniunii Europene cu sucursale în Lituania care dețin un certificat eliberat de Administrația lituaniană pentru siguranță maritimă pot furniza servicii de pilotaj și amarare, împingere și remorcare (CPC 7214, 7452).

În ceea ce privește liberalizarea investițiilor – accesul pe piață și comerțul transfrontalier cu servicii – accesul pe piață, tratamentul național, prezența locală:

În BE: serviciile de manipulare a încărcăturilor pot fi efectuate doar de lucrători acreditați care sunt eligibili pentru a lucra în zonele portuare desemnate prin decret regal (CPC 741).

Măsurile existente:

BE: Loi du 8 juin 1972 organisant le travail portuaire (Legea din 8 iunie 1972 privind regimurile de muncă în domeniul portuar);

Arrêté royal du 12 janvier 1973 instituant une Commission paritaire des ports et fixant sa dénomination et sa compétence (Decretul regal din 12 ianuarie 1973 de înființare și de stabilire a denumirii și competenței Comitetului Paritar pentru Administrarea portuară);

Arrêté royal du 4 septembre 1985 portant agrément d'une organisation d'employeur (Decretul regal din 4 septembrie 1985 de aprobare a unei organizații patronale, Anvers);

Arrêté royal du 29 janvier 1986 portant agrément d'une organisation d'employeur (Decretul regal din 29 ianuarie 1986 de aprobare a unei organizații patronale, Gand);

Arrêté royal du 10 juillet 1986 portant agrément d'une organisation d'employeur (Decretul regal din 10 iulie 1986 de aprobare a unei organizații patronale, Zeebrugge); Arrêté royal du 1er mars 1989 portant agrément d'une organisation d'employeur (Decretul regal din 1 martie 1989 de aprobare a unei organizații patronale, Ostende) și

Arrêté royal du 5 juillet 2004 relatif à la reconnaissance des ouvriers portuaires dans les zones portuaires tombant dans le champ d'application de la loi du 8 juin 1972 organisant le travail portuaire, tel que modifié (Decretul regal din 5 iulie 2004 privind recunoașterea lucrătorilor portuari care intră în domeniul de aplicare al Legii din 8 iunie 1972 privind regimurile de muncă în domeniul portuar, astfel cum a fost modificat).

(c) Servicii auxiliare transportului pe căile navigabile interioare

În ceea ce privește liberalizarea investițiilor – accesul pe piață, tratamentul național, clauza națiunii celei mai favorizate, membrii echipei de conducere și consiliile de administrație, cerințele de performanță și comerțul transfrontalier cu servicii – accesul pe piață, tratamentul național, prezența locală, clauza națiunii celei mai favorizate:

UE: Servicii auxiliare transportului pe căile navigabile interioare.

(d) Transport feroviar și servicii auxiliare transportului feroviar

În ceea ce privește liberalizarea investițiilor – accesul pe piață, tratamentul național și comerțul transfrontalier cu servicii – accesul pe piață, tratamentul național, prezența locală:

În UE: Transportul feroviar de călători (CPC 7111).

În ceea ce privește liberalizarea investițiilor – accesul pe piață și comerțul transfrontalier cu servicii – accesul la piață, prezența locală:

În UE: Transportul feroviar de mărfuri (CPC 7112).

În LT: serviciile de întreținere și de reparare a echipamentelor de transport feroviar fac obiectul unui monopol de stat (CPC 86764, 86769, parte din 8868).

În SE (numai în ceea ce privește accesul pe piață): serviciile de întreținere și reparare a echipamentului de transport feroviar fac obiectul unui test privind necesitățile economice atunci când un investitor intenționează să își stabilească propriile facilități de infrastructură pentru terminale. Criteriile principale: constrângeri în termeni de spațiu și de capacitate (CPC 86764, 86769, parte din 8868).

Măsurile existente:

UE: Directiva 2012/34/UE a Parlamentului European și a Consiliului<sup>1</sup>.

SE: Legea privind planificarea și construcțiile (2010:900).

---

<sup>1</sup> Directiva 2012/34/UE a Parlamentului European și a Consiliului din 21 noiembrie 2012 privind instituirea spațiului feroviar unic european (JO UE L 343, 14.12.2012, p. 32).

- (e) Transport rutier (transport de călători, transport de mărfuri, servicii de transport internațional cu camionul) și servicii auxiliare transportului rutier

În ceea ce privește comerțul transfrontalier cu servicii – accesul pe piață, tratamentul național, prezența locală:

UE: Pentru serviciile de transport rutier reglementate în partea a doua rubrica a treia din prezentul acord și în anexa 31 la prezentul acord.

În ceea ce privește liberalizarea investițiilor – accesul pe piață, tratamentul național, membrii echipei de conducere și consiliile de administrație:

UE: Pentru serviciile de transport rutier reglementate în partea a doua rubrica a treia din prezentul acord și în anexa 31 la prezentul acord.

Dreptul de a limita furnizarea serviciilor de cabotaj într-un stat membru de către investitorii străini stabiliți în alt stat membru (CPC 712).

În ceea ce privește liberalizarea investițiilor – accesul pe piață, tratamentul național, membrii echipei de conducere și consiliile de administrație și comerțul transfrontalier cu servicii – accesul pe piață, tratamentul național, prezența locală:

UE: Pentru serviciile de transport rutier care nu sunt reglementate în partea a doua rubrica a treia din prezentul acord și în anexa 31 la prezentul acord:

- (i) dreptul de a solicita stabilirea și de a limita furnizarea transfrontalieră de servicii de transport rutier (CPC 712).
- (ii) dreptul de a limita furnizarea serviciilor de cabotaj într-un stat membru de către investitorii străini stabiliți în alt stat membru (CPC 712).
- (iii) în Uniune, serviciilor de taxi li se poate aplica testul privind necesitățile economice, care să stabilească o limită a numărului de furnizori de servicii. Criteriile principale: cererea locală, astfel cum se prevede în legislația aplicabilă (CPC 71221).

În ceea ce privește liberalizarea investițiilor – accesul pe piață:

În BE: se poate stabili prin lege un număr maxim de licențe (CPC 71221).

În IT: pentru serviciile de limuzină, se aplică testul privind necesitățile economice. Criteriile principale: numărul unităților existente și impactul asupra acestora, densitatea populației, răspândirea geografică, impactul asupra condițiilor de trafic și crearea de noi locuri de muncă.

Pentru serviciile de transport interurban cu autobuzul, se aplică testul privind necesitățile economice. Criteriile principale: numărul unităților existente și impactul asupra acestora, densitatea populației, răspândirea geografică, impactul asupra condițiilor de trafic și crearea de noi locuri de muncă.

Pentru furnizarea de servicii de transport de mărfuri, se aplică testul privind necesitățile economice. Criteriile principale: cererea locală (CPC 712).

În BG, DE: pentru transportul de călători și de mărfuri, pot fi acordate drepturi sau autorizații exclusive numai persoanelor fizice din Uniune și persoanelor juridice din Uniune care au sediul în Uniune. (CPC 712).

În MT: pentru serviciile de transport public cu autobuzul: întreaga rețea face obiectul unei concesiuni, care include un acord privind obligația de serviciu public de a ține seama de anumite categorii sociale (cum ar fi studenții și persoanele în vârstă) (CPC 712).

În ceea ce privește liberalizarea investițiilor – accesul pe piață, tratamentul național,

În FI: pentru a presta servicii de transport rutier este necesară o autorizație, cerință care nu se extinde la vehiculele înmatriculate în străinătate (CPC 712).

În ceea ce privește liberalizarea investițiilor – accesul pe piață, tratamentul național:

În FR: furnizarea de servicii de transport interurban cu autobuzul (CPC 712).

În ceea ce privește liberalizarea investițiilor – accesul pe piață:

În ES: pentru transportul de călători, se aplică testul privind necesitățile economice pentru furnizarea de servicii în temeiul CPC 7122. Criteriile principale: cererea locală. Pentru serviciile de transport interurban cu autobuzul, se aplică testul privind necesitățile economice. Criteriile principale: numărul unităților existente și impactul asupra acestora, densitatea populației, răspândirea geografică, impactul asupra condițiilor de trafic și crearea de noi locuri de muncă.

În SE: serviciile de întreținere și reparare a echipamentului de transport rutier fac obiectul unui test privind necesitățile economice atunci când un furnizor intenționează să își stabilească propriile facilități de infrastructură pentru terminale. Criteriile principale: constrângeri în termeni de spațiu și de capacitate (CPC 6112, 6122, 86764, 86769, parte din 8867).

În SK: pentru transportul de mărfuri, se aplică testul privind necesitățile economice. Criteriile principale: cererea locală (CPC 712).

Cu privire la comerțul transfrontalier cu servicii – accesul pe piață:

În BG: dreptul de a solicita stabilirea pentru serviciile de sprijin pentru transportul rutier (CPC 744).

Măsurile existente:

UE: Regulamentul (CE) nr. 1071/2009 al Parlamentului European și al Consiliului<sup>1</sup>;  
Regulamentul (CE) nr. 1072/2009 al Parlamentului European și al Consiliului<sup>2</sup> și  
Regulamentul (CE) nr. 1073/2009 al Parlamentului European și al Consiliului<sup>3</sup>.

---

<sup>1</sup> Regulamentul (CE) nr. 1071/2009 al Parlamentului European și al Consiliului din 21 octombrie 2009 de stabilire a unor norme comune privind condițiile care trebuie îndeplinite pentru exercitarea ocupației de operator de transport rutier și de abrogare a Directivei 96/26/CE a Consiliului (JO UE L 300, 14.11.2009, p.51).

<sup>2</sup> Regulamentul (CE) nr. 1072/2009 al Parlamentului European și al Consiliului din 21 octombrie 2009 privind normele comune pentru accesul la piața transportului rutier internațional de mărfuri (JO UE L 300, 14.11.2009, p.72).

<sup>3</sup> Regulamentul (CE) nr. 1073/2009 al Parlamentului European și al Consiliului din 21 octombrie 2009 privind normele comune pentru accesul la piața internațională a serviciilor de transport cu autocarul și autobuzul și de modificare a Regulamentului (CE) nr. 561/2006 (OJ UE L 300 14.11.2009, p. 88).

FI: Laki kaupallisista tavarankuljetuksista tiellä (Legea privind transportul rutier comercial) 693/2006; Laki liikenteen palveluista (Legea privind serviciile de transport) 320/2017; Ajoneuvolaki (Legea privind vehiculele) 1090/2002.

IT: Decretul legislativ nr. 285/1992 (Codul rutier și modificările ulterioare), articolul 85; Decretul legislativ nr. 395/2000, articolul 8 (transportul rutier de călători); Legea nr. 21/1992 (Legea-cadru privind transportul rutier public neregulat de călători); Legea nr. 218/2003, articolul 1 (transportul de călători cu autobuze închiriate cu șofer) și Legea nr. 151/1981 (Legea-cadru privind transportul local public).

SE: Legea privind planificarea și construcțiile (2010:900).

(f) Transporturi spațiale și închirierea de vehicule aerospațiale

În ceea ce privește liberalizarea investițiilor – accesul pe piață, tratamentul național, cerințele de performanță, membrii echipei de conducere și consiliile de administrație și comerțul transfrontalier cu servicii – accesul pe piață, tratamentul național, prezența locală:

UE: furnizarea de servicii de transport spațial și furnizarea de servicii de închiriere de vehicule aerospațiale (CPC 733, parte din 734).

(g) Derogări de la clauza națiunii celei mai favorizate

În ceea ce privește liberalizarea investițiilor – clauza națiunii celei mai favorizate și comerțul transfrontalier cu servicii – clauza națiunii celei mai favorizate:



- Transport (cabotaj), altul decât transportul maritim

În FI: acordarea unui tratament diferențiat unei țări în temeiul acordurilor bilaterale existente sau viitoare de scutire a navelor înregistrate sub pavilionul străin al unei alte țări determinate sau a vehiculelor înmatriculate în străinătate de interdicția generală privind furnizarea transporturilor de cabotaj (inclusiv a transportului combinat, rutier și feroviar) în Finlanda, pe bază de reciprocitate (parte din CPC 711, parte din 712, parte din 722).

- Servicii de sprijin pentru transportul maritim

În BG: în măsura în care Regatul Unit permite furnizorilor de servicii din Bulgaria să furnizeze servicii de manipulare a încărcăturilor și servicii de stocare și depozitare în porturi maritime și fluviale, inclusiv servicii legate de containere și de bunurile din containere, Bulgaria va permite furnizorilor de servicii din Regatul Unit să furnizeze servicii de manipulare a încărcăturilor și servicii de stocare și depozitare în porturi maritime și fluviale, inclusiv servicii legate de containere și de bunurile din containere în aceleași condiții (parte din CPC 741, parte din 742).

- Închiriere sau leasing de nave

În DE: afretarea de nave străine de către consumatori rezidenți în Germania poate face obiectul unei condiții de reciprocitate (CPC 7213, 7223, 83103).

– Transportul rutier și feroviar

UE: dreptul de a acorda un tratament diferențiat unei țări în temeiul acordurilor bilaterale existente sau viitoare privind transportul rutier internațional de mărfuri (inclusiv transportul combinat – rutier sau feroviar) și transportul de pasageri, încheiate între Uniune sau statele sale membre și o țară terță (CPC 7111, 7112, 7121, 7122, 7123). Respectivul tratament poate:

- (a) să restricționeze sau să limiteze furnizarea serviciilor corespunzătoare de transport între părțile contractante sau pe teritoriul părților contractante la autovehiculele înmatriculate în fiecare țară care este parte contractantă<sup>1</sup>; sau
- (b) să prevadă scutirea de taxe a respectivelor autovehicule.

– Transportul rutier

În BG: măsurile adoptate în cadrul acordurilor existente sau viitoare și care prevăd rezerve privind furnizarea acestor tipuri de servicii de transport sau o restricționează și specifică condițiile și modalitățile acestei prestări, inclusiv autorizațiile de tranzit sau taxele rutiere preferențiale, pe teritoriul Bulgariei sau în zona frontalieră a acesteia (CPC 7121, 7122, 7123).

---

<sup>1</sup> În ceea ce privește Austria, partea din derogarea de la tratamentul bazat pe clauza națiunii celei mai favorizate referitoare la drepturile de circulație privește toate țările cu care există sau ar putea fi încheiate în viitor acorduri bilaterale privind transportul rutier sau alte acorduri legate de transportul rutier.

În CZ: măsurile adoptate în cadrul acordurilor existente sau viitoare și care prevăd rezerve privind furnizarea de servicii de transport sau o limitează și specifică condițiile de operare, inclusiv autorizațiile de tranzit sau taxele rutiere preferențiale ale unor servicii de transport la intrare, în interior, în tranzit pe teritoriul Republicii Cehe și la ieșirea din Republica Cehă pentru părțile contractante în cauză (CPC 7121, 7122, 7123).

În ES: autorizația pentru stabilirea unei prezențe comerciale în Spania poate fi refuzată furnizorilor de servicii a căror țară de origine nu acordă acces efectiv pe piață furnizorilor de servicii din Spania (CPC 7123).

Măsurile existente:

Ley 16/1987, de 30 de julio, de Ordenación de los Transportes Terrestres.

În HR: măsurile aplicate în cadrul acordurilor existente sau viitoare privind transportul rutier internațional și care prevăd rezerve privind furnizarea de servicii de transport sau o limitează și specifică condițiile de operare, inclusiv autorizațiile de tranzit sau taxele rutiere preferențiale ale unor servicii de transport la intrare, în interior, în tranzit pe teritoriul Croației și la ieșirea din Croația pentru părțile în cauză (CPC 7121, 7122, 7123).

În LT: măsurile adoptate în cadrul acordurilor bilaterale și care stabilesc dispoziții pentru serviciile de transport și specifică condițiile de operare a acestora, inclusiv tranzitul bilateral și alte autorizații de transport pentru serviciile de transport la intrare, pe teritoriul și la ieșirea din Lituania pentru părțile contractante în cauză, precum și taxele și prelevările rutiere (CPC 7121, 7122, 7123).

În SK: măsurile adoptate în cadrul acordurilor existente sau viitoare și care prevăd rezerve privind furnizarea de servicii de transport sau o limitează și specifică condițiile de operare, inclusiv autorizațiile de tranzit sau taxele rutiere preferențiale ale unor servicii de transport la intrare, în interior, în tranzit pe teritoriul Republicii Slovace și la ieșirea din Republica Slovacă pentru părțile contractante în cauză (CPC 7121, 7122, 7123).

- Transportul feroviar

În BG, CZ și SK: măsurile adoptate în cadrul acordurilor existente sau viitoare și care reglementează drepturile de circulație și condițiile de operare, precum și furnizarea de servicii de transport pe teritoriul Bulgariei, al Republicii Cehe și al Slovaciei și între țările în cauză. (CPC 7111, 7112).

- Transportul aerian – Servicii auxiliare transportului aerian

UE: acordarea unui tratament diferențiat unei țări terțe în temeiul acordurilor bilaterale existente sau viitoare în domeniul serviciilor de handling la sol.

- Transportul rutier și feroviar

În EE: atunci când se acordă un tratament diferențiat unei țări în temeiul acordurilor bilaterale existente sau viitoare privind transportul rutier internațional (inclusiv transportul combinat – rutier sau feroviar), rezervându-se sau limitându-se furnizarea unor servicii de transport la intrare, în interior, în tranzit pe teritoriul Estoniei și la ieșirea din Estonia către părțile contractante la vehiculele înmatriculate în fiecare parte contractantă și prevăzându-se scutirea de taxe a acestor autovehicule (parte din CPC 711, parte din 712, parte din 721).

- Toate serviciile de transport de pasageri și de mărfuri, altele decât transportul maritim și aerian

În PL: în măsura în care Regatul Unit permite furnizarea de servicii de transport către Regatul Unit și pe teritoriul acestuia de către furnizorii de transport de călători și de mărfuri din Polonia, Polonia va permite furnizarea de servicii de transport de către furnizorii de servicii de transport de călători și de mărfuri din Regatul Unit către Polonia și pe teritoriul acesteia în aceleași condiții.

## Rezerva nr. 21 - Agricultură, pescuit și apă

|  |  |
|--|--|
| Sectorul:                              | Agricultură, vânătoare, silvicultură; pescuit, acvacultură, servicii conexe pescuitului; colectarea, tratarea și distribuția apei  |
| Clasificarea sectorului de activitate: | ISIC Rev. 3.1 011, ISIC Rev. 3.1 012, ISIC Rev. 3.1 013, ISIC Rev. 3.1 014, ISIC Rev. 3.1 015, CPC 8811, 8812, 8813, altele decât serviciile de consiliere și de consultanță; ISIC Rev. 3.1 0501, 0502, CPC 882    |
| Tipul de rezervă:                      | Accesul pe piață<br><br>Tratamentul național<br><br>Clauza națiunii celei mai favorizate<br><br>Membrii echipei de conducere și consiliile de administrație<br><br>Cerințele de performanță<br><br>Prezența locală |
| Capitolul:                             | Liberalizarea investițiilor și comerțul transfrontalier cu servicii  |
| Descriere:                             |  |

UE își rezervă dreptul de a adopta sau de a menține orice măsură referitoare la următoarele:

(a) Agricultură, vânătoare și silvicultură

În ceea ce privește liberalizarea investițiilor – accesul pe piață, tratamentul național:

În HR: activitățile agricole și de vânătoare.

În HU: Activitățile agricole (ISIC Rev. 3.1 011, 3.1 012, 3.1 013, 3.1 014, 3.1 015, CPC 8811, 8812, 8813, altele decât serviciile de consiliere și de consultanță).

Măsurile existente:

HR: Legea privind terenurile agricole (OG 20/18, 115/18, 98/19);

(b) Pescuit, acvacultură și servicii conexe pescuitului (ISIC Rev. 3.1 0501, 0502, CPC 882)

În ceea ce privește liberalizarea investițiilor – accesul pe piață, tratamentul național, membrii echipei de conducere și consiliile de administrație, cerințele de performanță, clauza națiunii celei mai favorizate și comerțul transfrontalier cu servicii – accesul pe piață, tratamentul național, clauza națiunii celei mai favorizate, prezența locală:

UE:

1. în special în cadrul politicii comune în domeniul pescuitului și al acordurilor în domeniul pescuitului încheiate cu țări terțe, accesul și utilizarea resurselor biologice și a zonelor de pescuit situate în apele maritime care se află sub suveranitatea sau jurisdicția statelor membre, sau drepturi de pescuit în temeiul unei licențe de pescuit a unui stat membru, inclusiv:
  - (a) reglementarea debarcării capturilor efectuate de navele care arborează pavilionul Regatului Unit sau al unei țări terțe în ceea ce privește cotele care le sunt alocate sau, numai în ceea ce privește navele care arborează pavilionul unui stat membru, cerința ca o parte din captura totală să fie debarcată în porturile Uniunii;
  - (b) stabilirea dimensiunii minime a unei societăți, pentru a menține navele de pescuit costier și artizanal
  - (c) acordarea unui tratament diferențiat în temeiul acordurilor bilaterale existente sau viitoare în domeniul pescuitului; și
  - (d) cerința ca membrii echipajului unei nave care arborează pavilionul unui stat membru să fie resortisanți ai statelor membre.
2. dreptul unei nave de pescuit de a arbora pavilionul unui stat membru numai dacă:
  - (a) aceasta este deținută integral de:



- (i) societăți constituite în Uniune; sau
  - (ii) resortisanți ai statelor membre
- (b) activitățile sale curente sunt conduse și controlate din interiorul Uniunii; și
- (c) orice navlositor, administrator sau operator al navei este o societate constituită în Uniune sau un resortisant al unui stat membru.
3. O licență de pescuit comercial care acordă dreptul de a pescui în apele teritoriale ale unui stat membru poate fi acordată doar navelor care arborează pavilionul unui stat membru.
4. Crearea de instalații pentru acvacultură marine sau în ape dulci.
5. Literele (a), (b), (c) (cu excepția tratamentului pe baza clauzei națiunii celei mai favorizate) și litera (d) de la punctul 1; litera (a) subpunctul (i), literele (b) și (c) de la punctul 2 și punctul 3 se aplică numai măsurilor care sunt aplicabile navelor sau întreprinderilor, indiferent de naționalitatea beneficiarilor efectivi ai acestora.

În ceea ce privește liberalizarea investițiilor – accesul pe piață:

În FR: cetățenii țărilor din afara Uniunii Europene nu pot participa la activități de piscicultură, conchiliocultură sau cultura algelor în domeniul maritim al statului francez.

În ceea ce privește liberalizarea investițiilor – accesul pe piață, tratamentul național, clauza națiunii celei mai favorizate și comerțul transfrontalier cu servicii – accesul pe piață, tratamentul național:

În BG: activitățile de capturare a resurselor marine și fluviale vii desfășurate de nave în apele marine interne și în marea teritorială ale Bulgariei sunt efectuate de nave care arborează pavilionul Bulgariei. O navă străină nu se poate angaja în activități de pescuit comercial în zona economică exclusivă decât pe baza unui acord între Bulgaria și statul de pavilion. Navelor de pescuit străine le este interzis să își mențină uneltele de pescuit în modul de funcționare atunci când traversează zona economică exclusivă.

(c) Colectarea, tratarea și distribuția apei

Cu privire la liberalizarea investițiilor – accesul pe piață, tratamentul național și comerțul transfrontalier cu servicii – accesul pe piață, tratamentul național, prezența locală:

UE: pentru activități, inclusiv furnizarea de servicii referitoare la colectarea, tratarea și distribuția apei pentru utilizatorii casnici, industriali, comerciali și alții, inclusiv furnizarea de apă potabilă și gospodărirea apelor.

## Rezerva nr. 22 - Activități referitoare la energie

Sectorul: Producția de energie și servicii conexe

Clasificarea sectorului de activitate: ISIC Rev. 3.1 10, 1110, 12, 120, 1200, 13, 14, 232, 233, 2330, 40, 401, 4010, 402, 4020, parte din 4030, CPC 613, 62271, 63297, 7131, 71310, 742, 7422, parte din 88, 887.

Tipul de rezervă: Accesul pe piață

Tratamentul național

Membrii echipei de conducere și consiliile de administrație

Cerințele de performanță

Prezența locală

Capitolul: Liberalizarea investițiilor și comerțul transfrontalier cu servicii

Descriere:

UE își rezervă dreptul de a adopta sau de a menține orice măsură referitoare la următoarele:

- (a) Serviciile energetice – general [ISIC Rev. 3.1 10, 1110, 13, 14, 232, 40, 401, 402, parte din 403, 41; CPC 613, 62271, 63297, 7131, 742, 7422, 887 (altele decât serviciile de consiliere și de consultanță)]

În ceea ce privește liberalizarea investițiilor – accesul pe piață, tratamentul național, membrii echipei de conducere și consiliile de administrație, cerințele de performanță și comerțul transfrontalier cu servicii – accesul pe piață, tratamentul național, prezența locală:

UE: în cazul în care un stat membru permite proprietatea străină asupra unui sistem de transport al gazelor sau al energiei electrice sau asupra unui sistem de transport prin conducte de petrol și gaze, în ceea ce privește întreprinderile din Regatul Unit controlate de persoane fizice sau juridice dintr-o țară terță care reprezintă mai mult de 5 % din importurile de petrol, de gaze naturale sau de energie electrică ale Uniunii, cu scopul de a garanta securitatea aprovizionării cu energie a Uniunii, în ansamblu, sau a unui stat membru. Această rezervă nu se aplică serviciilor de consiliere și de consultanță furnizate drept servicii conexe distribuției de energie.

Această rezervă nu se aplică HR, HU și LT (pentru LT, numai CPC 7131) în ceea ce privește transportul prin conducte al combustibililor, nici LV în ceea ce privește serviciile conexe distribuției de energie electrică și nici SI în ceea ce privește serviciile conexe distribuției de gaz (ISIC Rev. 3.1 401, 402, CPC 7131, 887, altele decât serviciile de consiliere și de consultanță).

În CY: pentru fabricarea de produse petroliere rafinate, în măsura în care investitorul este controlat de o persoană fizică sau juridică dintr-o țară terță care reprezintă mai mult de 5 % din importurile de petrol sau de gaze naturale ale Uniunii, precum și la producția de gaz, distribuția combustibililor gazoși prin conducte pe cont propriu, producția, transportul și distribuția de energie electrică, transportul prin conducte al combustibililor, serviciile conexe distribuției de energie electrică și de gaze naturale, altele decât serviciile de consiliere și consultanță, serviciile de vânzare cu ridicata de energie electrică, serviciile de comerț cu amănuntul de carburanți, energie electrică și gaz neîmbuteliat. Pentru furnizarea de servicii legate de energia electrică trebuie să fie îndeplinite condițiile privind cetățenia și reședința. (ISIC Rev. 3.1 232, 4010, 4020, CPC 613, 62271, 63297, 7131, și 887 altele decât serviciile de consiliere și de consultanță).

În FI: sistemele și rețelele de transport și de distribuție a energiei, a aburului și a apei calde.

În FI: restricțiile cantitative sub formă de monopoluri sau de drepturi exclusive pentru importul de gaze naturale, precum și pentru producerea și distribuția aburului și a apei calde. În prezent, există monopoluri naturale și drepturi exclusive (ISIC Rev. 3.1 40, CPC 7131, CPC 887, altele decât serviciile de consiliere și de consultanță).

În FR: sisteme de transport al gazelor și al energiei electrice și transport prin conducte de petrol și gaze (CPC 7131).

În ceea ce privește liberalizarea investițiilor – accesul pe piață, tratamentul național, membrii echipei de conducere și consiliile de administrație și comerțul transfrontalier cu servicii – accesul pe piață, tratamentul național, prezența locală:

În BE: servicii de distribuție a energiei și servicii conexe distribuției de energie electrică (CPC 887, altele decât serviciile de consultanță).

În ceea ce privește liberalizarea investițiilor – accesul pe piață, tratamentul național și comerțul transfrontalier cu servicii – tratamentul național, prezența locală:

În BE: pentru serviciile de transport de energie și în ceea ce privește tipurile de entități juridice și la tratamentul operatorilor publici sau privați cărora BE le-a conferit drepturi exclusive. Este necesară stabilirea în Uniune (ISIC Rev. 3.1 4010, CPC 71310).

În BG: pentru servicii conexe distribuției de energie electrică (parte din CPC 88).

În PT: pentru producția, transportul și distribuția de energie electrică, producția gazelor, transportul prin conducte al combustibililor, serviciile de vânzare angro de energie electrică, servicii de comerț cu amănuntul de energie electrică și gaz neîmbuteliat și serviciile conexe distribuției de energie electrică și de gaze naturale. Concesiunile din sectoarele energiei electrice și gazelor sunt atribuite exclusiv societăților în care acționarii sau asociații au o răspundere limitată, care își au sediul și conducerea efectivă în PT (ISIC Rev. 3.1 232, 4010, 4020, CPC 7131, 7422, 887, altele decât serviciile de consiliere și consultanță).

În SK: este necesară o autorizație pentru producția, transportul și distribuția de energie electrică, producția gazelor și distribuția combustibililor gazoși, producerea și distribuția aburului și a apei calde, transportul prin conducte al combustibililor, comerțul angro și cu amănuntul de energie electrică, abur și apă caldă și serviciile conexe distribuției de energie, inclusiv servicii în materie de eficiență energetică, de economii de energie și audit energetic. Se aplică testul privind necesitățile economice, iar cererea poate fi refuzată numai în cazul în care piața este saturată. Pentru toate aceste activități, o autorizație poate fi acordată numai unei persoane fizice cu reședința permanentă în SEE sau unei persoane juridice din SEE.

În ceea ce privește liberalizarea investițiilor – accesul pe piață, tratamentul național:

În BE: cu excepția extracției minereurilor metalifere și a altor activități miniere și extractive, se poate interzice întreprinderilor controlate de persoane fizice sau juridice dintr-o țară terță care reprezintă mai mult de 5 % din importurile de petrol sau de gaze naturale sau de energie electrică ale Uniunii Europene să obțină controlul asupra activității. Este necesară înregistrarea (nu sunt permise sucursalele) (ISIC Rev. 3.1 10, 1110, 13, 14, 232, parte din 4010, parte din 4020, parte din 4030).

Măsurile existente:

UE: Directiva /UE) 2019/944 a Parlamentului European și a Consiliului<sup>1</sup>; și  
Directiva 2009/73/CE a Parlamentului European și a Consiliului<sup>2</sup>.

BG: Legea privind energia.

CY: Legile din 2003 privind reglementarea pieței energiei electrice, Legea nr. 122 (I)/2003, astfel cum a fost modificată;

Legile din 2004 privind reglementarea pieței gazelor naturale, Legea 183 (I)/2004, astfel cum a fost modificată;

Legea privind petrolul (conductele de petrol) - capitolul 273;

Capitolul 272 din Legea privind petrolul, astfel cum a fost modificată și

Legile din 2003 privind specificațiile petrolului și ale combustibililor, Legea 148 (I)/2003, astfel cum a fost modificată.

FI: Maakaasumarkkinalaki (Legea privind piața gazelor naturale) (508/2000) și Sähkömarkkinalaki (Legea privind piața energiei electrice) (386/1995). Maakaasumarkkinalaki (Legea privind piața gazelor naturale) (587/2017)

FR: Code de l'énergie (Codul privind energia).

PT: Decretul-lege nr. 230/2012 și Decretul-lege nr. 231/2012, 26 octombrie - gaze naturale;

Decretul-lege nr. 215-A/2012 și Decretul-lege nr. 215-B/2012, 8 octombrie – energie electrică; și

Decretul-lege nr. 31/2006, 15 februarie – țitei/produse petroliere.

---

<sup>1</sup> Directiva (UE) 2019/944 a Parlamentului European și a Consiliului din 5 iunie 2019 privind normele comune pentru piața internă de energie electrică și de modificare a Directivei 2012/27/UE (JO UE L 158, 14.6.2019, p. 125).

<sup>2</sup> Directiva 2009/73/CE a Parlamentului European și a Consiliului din 13 iulie 2009 privind normele comune pentru piața internă în sectorul gazelor naturale și de abrogare a Directivei 2003/55/CE (JO UE L 211, 14.8.2009, p. 94).

SK: Legea nr. 51/1988 privind activitățile miniere, explozivii și Administrația Națională pentru Minerit;

Legea nr. 569/2007 privind activitățile geologice;

Legea nr. 251/2012 privind energia; și Legea nr. 657/2004 privind energia termică.

(b) Energia electrică [ISIC Rev. 3.1 40, 401; CPC 62271, 887 (altele decât serviciile de consiliere și consultanță)]

În ceea ce privește liberalizarea investițiilor – accesul pe piață, tratamentul național, membrii echipei de conducere și consiliile de administrație, cerințele de performanță și comerțul transfrontalier cu servicii – accesul pe piață, tratamentul național:

În FI: importul de energie electrică. În ceea ce privește comerțul transfrontalier, comerțul angro și cu amănuntul de energie electrică.

În FR: numai întreprinderile în care 100 % din capital este deținut de statul francez, de un alt organism public sau de Electricité de France (EDF) pot deține și exploata sisteme de transport sau de distribuție a energiei electrice.

În ceea ce privește liberalizarea investițiilor – accesul pe piață, tratamentul național și comerțul transfrontalier cu servicii – accesul pe piață, tratamentul național:

În BG: pentru producția de energie electrică și producția de căldură.

În PT: activitățile de transport și de distribuție a energiei electrice sunt realizate prin concesiuni exclusive ale serviciului public.



În ceea ce privește liberalizarea investițiilor – accesul pe piață, tratamentul național:

În BE: o autorizație individuală pentru producția de energie electrică cu o capacitate de 25 MW sau mai mare necesită stabilirea pe teritoriul Uniunii sau în alt stat care are un regim similar cu cel impus prin Directiva 96/92/CE a Parlamentului European și a Consiliului<sup>1</sup> în vigoare și în care întreprinderea are o legătură efectivă și continuă cu economia.

Producția de energie electrică pe teritoriul offshore al BE face obiectul unei concesiuni și al obligației de asociere în participație cu o persoană juridică din Uniune sau cu o persoană juridică dintr-o țară având un regim similar cu cel al Directivei 2003/54/CE a Parlamentului European și a Consiliului<sup>2</sup>, în special în ceea ce privește condițiile privind autorizarea și selecția.

În plus, persoana juridică trebuie să aibă administrația centrală sau sediul principal într-un stat membru al Uniunii Europene sau într-o țară care îndeplinește criteriile de mai sus și în care are o legătură efectivă și continuă cu economia.

Construirea de linii electrice care leagă producția offshore la rețeaua de transport a Elia necesită eliberarea unei autorizații, iar societatea trebuie să îndeplinească condițiile menționate anterior, cu excepția celei privind asocierile în participație.

În ceea ce privește comerțul transfrontalier cu servicii – tratamentul național:

---

<sup>1</sup> Directiva 96/92/CE a Parlamentului European și a Consiliului din 19 decembrie 1996 privind normele comune pentru piața internă a energiei electrice (JO UE L 27, 30.1.1997, p. 20).

<sup>2</sup> Directiva 2003/54/CE a Parlamentului European și a Consiliului din 26 iunie 2003 privind normele comune pentru piața internă de energie electrică și de abrogare a Directivei 96/92/CE (JO UE L 176, 15.7.2003, p. 37).

În BE: o autorizație este necesară pentru furnizarea de energie electrică de către un intermediar având clienți stabiliți în BE care sunt conectați la rețeaua națională sau la o linie directă a cărei tensiune nominală depășește 70 000 de volți. Autorizația respectivă poate fi acordată numai unei persoane fizice sau juridice din SEE.

În ceea ce privește liberalizarea investițiilor – accesul pe piață:

În FR: Pentru producerea de energie electrică.

Măsurile existente:

BE: Arrêté Royal du 11 octobre 2000 fixant les critères et la procédure d'octroi des autorisations individuelles préalables à la construction de lignes directes;

Arrêté Royal du 20 décembre 2000 relatif aux conditions et à la procédure d'octroi des concessions domaniales pour la construction et l'exploitation d'installations de production d'électricité à partir de l'eau, des courants ou des vents, dans les espaces marins sur lesquels la Belgique peut exercer sa juridiction conformément au droit international de la mer; și Arrêté Royal du 12 mars 2002 relatif aux modalités de pose de câbles d'énergie électrique qui pénètrent dans la mer territoriale ou dans le territoire national ou qui sont installés ou utilisés dans le cadre de l'exploration du plateau continental, de l'exploitation des ressources minérales et autres ressources non vivantes ou de l'exploitation d'îles artificielles, d'installations ou d'ouvrages relevant de la juridiction belge.

Arrêté royal relatif aux autorisations de fourniture d'électricité par des intermédiaires et aux règles de conduite applicables à ceux-ci.

Arrêté royal du 12 juin 2001 relatif aux conditions générales de fourniture de gaz naturel et aux conditions d'octroi des autorisations de fourniture de gaz naturel.

FI: Maakaasumarkkinalaki (Legea privind piața gazelor naturale) (508/2000) și Sähkömarkkinalaki (Legea privind piața energiei electrice) 588/2013; Maakaasumarkkinalaki (Legea privind piața gazelor naturale) (587/2017)

FR: Code de l'énergie (Codul privind energia).

PT: Decretul-lege nr. 215-A/2012; și

Decretul-lege nr. 215-B/2012, 8 octombrie – energie electrică.

(c) Combustibili, gaz, țiței sau produse petroliere [ISIC Rev. 3.1 232, 40, 402; CPC 613, 62271, 63297, 7131, 71310, 742, 7422, parte din 88, 887 (altele decât serviciile de consiliere și de consultanță)]

În ceea ce privește liberalizarea investițiilor – accesul pe piață, tratamentul național, membrii echipei de conducere și consiliile de administrație, cerințele de performanță și comerțul transfrontalier cu servicii – accesul pe piață, tratamentul național:

În FI: dreptul de a se opune controlului sau deținerii de către persoane fizice sau juridice străine a unui terminal de gaz natural lichefiat (GNL), inclusiv a acelor părți ale terminalului GNL utilizate pentru depozitarea și regazeificarea GNL, din rațiuni de securitate energetică.

În FR: numai întreprinderile în care 100 % din capital este deținut de statul francez, de un alt organism public sau de ENGIE pot deține și exploata sisteme de transport sau de distribuție a gazelor, din motive de securitate energetică națională.

În ceea ce privește liberalizarea investițiilor – accesul pe piață, tratamentul național și comerțul transfrontalier cu servicii – accesul pe piață, tratamentul național:

În BE: pentru serviciile de depozitare în vrac a gazelor, cu privire la tipurile de entități juridice și la tratamentul operatorilor publici sau privați cărora Belgia le-a conferit drepturi exclusive. Pentru serviciile de depozitare în vrac a gazelor (parte din CPC 742) este necesară stabilirea în Uniune.

În BG: pentru transportul prin conducte, depozitarea și antrepozitarea petrolului și a gazelor naturale, inclusiv transportul de tranzit (CPC 71310, parte din CPC 742).

În PT: pentru furnizarea transfrontalieră a serviciilor de depozitare și antrepozitare a combustibilului transportat prin conducte (gaze naturale). De asemenea, concesiunile privind transportul, distribuția și depozitarea subterană a gazelor naturale și terminalul de recepție, depozitare și regazeificare a GNL se acordă prin intermediul contractelor de concesiune, ca urmare a unor proceduri publice de ofertare (CPC 7131, CPC 7422).

În ceea ce privește comerțul transfrontalier cu servicii – accesul pe piață, tratamentul național:

În BE: transportul prin conducte al gazelor naturale și al altor combustibili face obiectul unei cerințe de autorizare. O autorizație poate fi acordată doar unei persoane fizice sau juridice stabilite într-un stat membru (în conformitate cu articolul 3 din AR din 14 mai 2002).

În cazul în care autorizația este solicitată de o societate:

- (a) societatea trebuie să fie stabilită în conformitate cu legislația belgiană ori cu legislația unui alt stat membru sau cu legislația unei țări terțe care și-a asumat angajamentul de a menține un cadru de reglementare similar cu cerințele comune menționate în Directiva 98/30/CE a Parlamentului European și a Consiliului<sup>1</sup>; și
- (b) societatea trebuie să își aibă sediul administrativ, sediul principal sau sediul central într-un stat membru sau într-o țară terță care și-a asumat angajamentul de a menține un cadru de reglementare similar cu cerințele comune menționate în Directiva 98/30/CE, cu condiția ca activitatea acestui sediu principal sau central să prezinte o legătură efectivă și continuă cu economia țării respective (CPC 7131).

În BE: în general, furnizarea de gaze naturale către clienți (clienții fiind atât societăți de distribuție, cât și consumatori al căror consum combinat de gaz rezultat din toate punctele de aprovizionare atinge un nivel minim de un milion de metri cubi pe an) cu sediul în Belgia face obiectul unei autorizări individuale furnizate de ministru, cu excepția cazului în care furnizorul este o societate de distribuție care își utilizează propria rețea de distribuție. O astfel de autorizație poate fi acordată numai persoanelor fizice sau juridice din Uniunea Europeană.

În CY: pentru furnizarea transfrontalieră a serviciilor de depozitare și antrepozitare a combustibilului transportat prin conducte și vânzarea cu amănuntul de păcură și de gaz îmbuteliat, altele decât prin comandă poștală (CPC 613, CPC 62271, CPC 63297, CPC 7131, CPC 742).

---

<sup>1</sup> Directiva 98/30/CE a Parlamentului European și a Consiliului din 22 iunie 1998 privind normele comune pentru piața internă în sectorul gazelor naturale (JO UE L 204, 21.7.1998, p. 1).

În ceea ce privește liberalizarea investițiilor – accesul pe piață și comerțul transfrontalier cu servicii – accesul pe piață:

În HU: furnizarea de servicii de transport prin conducte necesită stabilirea. Serviciile pot fi furnizate în baza unui contract de concesiune acordat de stat sau de autoritatea locală. Furnizarea acestui serviciu este reglementată de Legea din Ungaria privind concesiunea (CPC 7131).

Cu privire la comerțul transfrontalier cu servicii – accesul pe piață:

În LT: pentru transportul prin conducte al combustibilului și serviciile auxiliare transportului prin conducte al altor bunuri decât combustibilii.

Măsurile existente:

BE: Arrêté Royal du 14 mai 2002 relatif à l'autorisation de transport de produits gazeux et autres par canalisations și

Loi du 12 avril 1965 relative au transport de produits gazeux et autres par canalisations (articolul 8.2).

BG: Legea privind energia.

CY: Legea din 2003 privind reglementarea pieței energiei electrice Legea nr. 122 (I)/2003, astfel cum a fost modificată;

Legile din 2004 privind reglementarea pieței gazelor naturale, Legea 183 (I)/2004, astfel cum a fost modificată;

Legea privind petrolul (conductele de petrol), capitolul 273;

Capitolul 272 din Legea privind petrolul, astfel cum a fost modificată și

Legile din 2003 privind specificațiile petrolului și ale combustibililor, Legea 148 (I)/2003, astfel cum a fost modificată.

FI: Maakaasumarkkinalaki (Legea privind piața gazelor naturale) (508/2000); și  
Maakaasumarkkinalaki (Legea privind piața gazelor naturale) (587/2017).

FR: Code de l'énergie (Codul privind energia).

HU: Legea XVI din 1991 privind concesiunile.

LT: Legea privind gazele naturale a Republicii Lituania din 10 octombrie 2000 nr. VIII-1973.

PT: Decretul-lege nr. 230/2012 și Decretul-lege nr. 231/2012, 26 octombrie – gaze naturale;  
Decretul-lege nr. 215-A/2012 și Decretul-lege nr. 215-B/2012, 8 octombrie – energie electrică; și  
Decretul-lege nr. 31/2006, 15 februarie – țiței/produse petroliere.

(d) Sectorul energiei nucleare (ISIC Rev. 3.1 12, 3.1 23, 120, 1200, 233, 2330, 40, parte din  
4010, CPC 887)

În ceea ce privește liberalizarea investițiilor – accesul pe piață, tratamentul național, membrii  
echipei de conducere și consiliile de administrație și comerțul transfrontalier cu servicii – accesul pe  
piață, tratamentul național:

În DE: pentru producția, prelucrarea sau transportul materialelor nucleare și producția sau  
distribuția de energie nucleară.

În ceea ce privește liberalizarea investițiilor – accesul pe piață, tratamentul național și comerțul  
transfrontalier cu servicii – accesul pe piață, tratamentul național:

În AT și FI: pentru producția, prelucrarea, distribuția sau transportul materialelor nucleare și producția sau distribuția de energie nucleară.

În BE: pentru producția, prelucrarea sau transportul materialelor nucleare și producția sau distribuția de energie nucleară.

În ceea ce privește liberalizarea investițiilor – accesul pe piață, tratamentul național, membrii echipei de conducere și consiliile de administrație, cerințele de performanță:

În HU și SE: pentru prelucrarea combustibililor nucleari și producția de energie electrică nucleară.

În ceea ce privește liberalizarea investițiilor – accesul pe piață, tratamentul național, membrii echipei de conducere și consiliile de administrație;

În BG: pentru procesarea materialelor fisionabile și fuzionabile sau a materialelor din care sunt obținute acestea, precum și pentru comercializarea acestora, întreținerea și repararea echipamentelor și sistemelor în unitățile de producție a energiei nucleare, transportul unor astfel de materiale și al deșeurilor rezultate din procesarea lor, utilizarea radiației ionizante și toate celelalte servicii legate de utilizarea energiei nucleare în scopuri pașnice (inclusiv servicii de inginerie și de consultanță și servicii privind programele informatice etc.).

În ceea ce privește liberalizarea investițiilor – accesul pe piață, tratamentul național:

În FR: Aceste activități trebuie să respecte obligațiile acordului Euratom.



Măsurile existente:

AT: Bundesverfassungsgesetz für ein atomfreies Österreich (Legea constituțională privind Austria nenucleară) BGBl. I Nr. 149/1999.

BG: Legea privind utilizarea în condiții de siguranță a energiei nucleare.

FI: Ydinenergilaki (Legea privind energia nucleară) (990/1987).

HU: Legea CXVI din 1996 privind energia nucleară și  
Decretul guvernamental nr. 72/2000 privind energia nucleară.

SE: Codul suedez privind mediul (1998:808); și Legea privind activitățile de tehnologie nucleară (1984:3).

## Rezerva nr. 23 - Alte servicii neincluse în altă parte

Sectorul: Alte servicii neincluse în altă parte

Clasificarea sectorului de activitate: CPC 9703, parte din CPC 612, parte din CPC 621, parte din CPC 625, parte din 85990

Tipul de rezervă: Accesul pe piață

Tratamentul național

Membrii echipei de conducere și consiliile de administrație

Cerințele de performanță

Prezența locală

Capitolul: Liberalizarea investițiilor și comerțul transfrontalier cu servicii

Descriere:

UE își rezervă dreptul de a adopta sau de a menține orice măsură referitoare la următoarele:

(a) Servicii de înmormântare și incinerare și servicii de gestionare a funeraliilor (CPC 9703)

În ceea ce privește liberalizarea investițiilor – accesul pe piață, tratamentul național:

În FI: serviciile de incinerare și serviciile legate de funcționarea/întreținerea cimitirelor pot fi efectuate numai de stat, municipalități, parohii, comunități religioase sau fundații și societăți non-profit.

În ceea ce privește liberalizarea investițiilor – accesul pe piață, tratamentul național, membrii echipei de conducere și consiliile de administrație și comerțul transfrontalier cu servicii – accesul pe piață, tratamentul național, prezența locală:

În DE: numai persoanele juridice stabilite în temeiul dreptului public pot exploata un cimitir. Crearea și exploatarea cimitirelor și a serviciilor legate de funeralii.

În PT: pentru furnizarea de servicii de înmormântare și de servicii de gestionare a crematoriilor este necesară prezența comercială. Pentru a deveni manager tehnic pentru entitățile care furnizează servicii de înmormântare și servicii de gestionare a crematoriilor este necesară cetățenia unui stat membru al SEE.

În SE: monopol al Bisericii Suediei sau al unei autorități locale asupra serviciilor de înmormântare și a serviciilor de gestionare a crematoriilor.

În CY, SI: servicii de înmormântare și incinerare și servicii de gestionare a funeraliilor.

Măsurile existente:

FI: Hautaustoimilaki (Legea privind serviciul de înmormântare) (457/2003).

PT: Decretul-lege nr. 10/2015 din 16 ianuarie alterado p/Lei 15/2018, 27 março.

SE: Begravningslag (1990: 1144) (Legea privind înmormântările); Begravningsföordningen (1990:1147) (Ordonanța privind înmormântările);

(b) Alte servicii comerciale conexe

Cu privire la comerțul transfrontalier cu servicii – accesul pe piață:

În FI: pentru furnizarea de servicii de identificare electronică, se solicită stabilirea în Finlanda sau într-o altă țară din SEE.

Măsurile existente:

FI: Laki vahvasta sähköisestä tunnistamisesta ja sähköisestä luottamuspalveluista 617/2009 (Legea nr. 617/2009 privind identificarea electronică și serviciile electronice de încredere).

(c) Servicii noi

În ceea ce privește liberalizarea investițiilor – accesul pe piață, tratamentul național, membrii echipei de conducere și consiliile de administrație, cerințele de performanță și comerțul transfrontalier cu servicii – accesul pe piață, tratamentul național, prezența locală:

UE: pentru furnizarea de servicii noi, altele decât cele prevăzute în Clasificarea centrală provizorie a produselor a Organizației Națiunilor Unite (CPC), 1991.

Lista Regatului Unit

Rezerva nr. 1 – Toate sectoarele

Rezerva nr. 2 – Servicii profesionale (toate profesiile, cu excepția celor din sectorul sanitar)

Rezerva nr. 3 – Servicii profesionale (servicii legate de sănătate și vânzarea cu amănuntul a produselor farmaceutice)

Rezerva nr. 4 – Servicii pentru întreprinderi (servicii furnizate de agențiile de recuperare și servicii de raportare a creditului)

Rezerva nr. 5 – Servicii pentru întreprinderi (servicii de plasare)

Rezerva nr. 6 – Servicii pentru întreprinderi (servicii de investigație)

Rezerva nr. 7 – Servicii pentru întreprinderi (alte servicii pentru întreprinderi)

Rezerva nr. 8 – Servicii educaționale

Rezerva nr. 9 – Servicii financiare

Rezerva nr. 10 – Servicii de sănătate și servicii sociale

Rezerva nr. 11 – Servicii recreative, culturale și sportive

Rezerva nr. 12 – Servicii de transport și servicii auxiliare serviciilor de transport

Rezerva nr. 13 - Pescuit și apă

Rezerva nr. 14 – Activități referitoare la energie

Rezerva nr. 15 – Alte servicii neincluse în altă parte

Rezerva nr. 1 – Toate sectoarele

Sectorul: Toate sectoarele

Tipul de rezervă: Accesul pe piață

Tratamentul național

Membrii echipei de conducere și consiliile de administrație

Cerințele de performanță

Prezența locală

Obligații pentru serviciile juridice

Capitolul/Secțiunea: Liberalizarea investițiilor, comerțul transfrontalier cu servicii și cadrul de reglementare pentru serviciile juridice

Descriere:

Regatul Unit își rezervă dreptul de a adopta sau de a menține orice măsură referitoare la următoarele:

(a) Prezența comercială

În ceea ce privește liberalizarea investițiilor – accesul pe piață:

Serviciile care sunt considerate servicii de utilități publice la nivel național sau local pot fi supuse monopolului public sau drepturilor exclusive acordate operatorilor privați.

Există servicii de utilități publice în sectoare precum serviciile conexe de consultanță științifică și tehnică, serviciile de cercetare și dezvoltare (C&D) în domeniul științelor sociale și al științelor umaniste, serviciile de testare și analiză tehnică, serviciile de mediu, serviciile de sănătate, serviciile de transport și serviciile auxiliare tuturor modurilor de transport. Deseori, pentru aceste servicii se acordă drepturi exclusive unor operatori privați, de exemplu operatorilor care beneficiază de concesiuni din partea autorităților publice, sub rezerva anumitor obligații specifice referitoare la servicii. Având în vedere faptul că serviciile de utilități publice există deseori și la nivel subcentral, nu este practic să se facă o enumerare sectorială detaliată și exhaustivă. Această rezervă nu se aplică serviciilor de telecomunicații, serviciilor informatice și serviciilor asociate acestora..

(b) Clauza națiunii celei mai favorizate

În ceea ce privește liberalizarea investițiilor – clauza națiunii celei mai favorizate și comerțul transfrontalier cu servicii – clauza națiunii celei mai favorizate și cadrul de reglementare pentru serviciile juridice – obligațiile:

Acordarea unui tratament diferențiat în temeiul oricăror tratate internaționale de investiții sau al altor acorduri comerciale în vigoare sau semnate înainte de intrarea în vigoare a prezentului acord. Acordarea unui tratament diferențiat unei țări în temeiul oricărui acord bilateral sau multilateral existent sau viitor, care:



- (i) creează o piață internă a serviciilor și investițiilor;
- (ii) acordă dreptul de stabilire sau
- (iii) prevede apropierea legislației într-unul sau în mai multe sectoare economice.

O piață internă a serviciilor și a stabilirii înseamnă o zonă fără frontiere interne în care este garantată libera circulație a serviciilor, a capitalurilor și a persoanelor.

Dreptul de stabilire reprezintă obligația de a suprima practic toate barierele din calea stabilirii între părțile participante la acordul de integrare economică regională, prin intrarea în vigoare a respectivului acord. Dreptul de stabilire include dreptul cetățenilor părților participante la acordul de integrare economică regională de a înființa și a exploata întreprinderi în aceleași condiții ca cele stabilite pentru cetățeni de către legislația țării în care se efectuează o astfel de stabilire.

Apropierea legislației înseamnă:

- (i) alinierea legislației uneia sau mai multora dintre părțile la acordul de integrare economică regională la legislația celeilalte sau celorlalte părți la respectivul acord sau
- (ii) încorporarea legislației comune în ordinea juridică a părților participante la acordul de integrare economică regională.

O astfel de aliniere sau încorporare are loc și se consideră că a avut loc numai din momentul în care a fost adoptată în cadrul legislației părții sau a părților participante la acordul de integrare economică regională.

Acordarea unui tratament diferențiat în ceea ce privește dreptul de stabilire cetățenilor sau întreprinderilor prin intermediul acordurilor bilaterale existente sau viitoare dintre Regatul Unit și oricare dintre următoarele țări sau principate: Andorra, Monaco, San Marino și Statul Cetății Vaticanului.

(c) Arme, muniții și materiale de război

În ceea ce privește liberalizarea investițiilor – accesul pe piață, tratamentul național, clauza națiunii celei mai favorizate, membrii echipei de conducere și consiliile de administrație, cerințele de performanță și comerțul transfrontalier cu servicii – accesul pe piață, prezența locală, tratamentul național, clauza națiunii celei mai favorizate:

Producția sau distribuția sau comerțul cu arme, muniții și materiale de război. Prin material de război se înțeleg numai produsele destinate și fabricate exclusiv pentru uz militar în contextul unui război sau al unor operațiuni de apărare.

Rezerva nr. 2 – Servicii profesionale (toate profesiile, cu excepția celor din sectorul sanitar)

Sectorul – subsectorul: Servicii profesionale – servicii juridice, servicii de audit

Clasificarea sectorului de activitate: Parte din CPC 861, parte din 87902, parte din 862

Tipul de rezervă: Accesul pe piață

Tratamentul național

Membrii echipei de conducere și consiliile de administrație

Prezența locală

Obligații pentru serviciile juridice

Capitolul/Secțiunea: Liberalizarea investițiilor, comerțul transfrontalier cu servicii și cadrul de reglementare pentru serviciile juridice

Descriere:

(a) Servicii juridice

În ceea ce privește liberalizarea investițiilor — accesul pe piață, personalul de conducere și consiliile de administrație, tratamentul național, comerțul transfrontalier cu servicii — accesul pe piață, prezența locală, tratamentul național și cadrul de reglementare — pentru serviciile juridice — obligațiile:

Regatul Unit își rezervă dreptul de a adopta sau de a menține orice măsură în ceea ce privește furnizarea de servicii de consultanță juridică și de servicii de autorizare, documentare și certificare juridică furnizate de membri ai profesiei juridice cărora le-au fost încredințate funcții publice, cum ar fi notarii, și în ceea ce privește serviciile oferite de către executorii judecătorești (parte din CPC 861, parte din 87902).

(b) Servicii de audit (CPC 86211, 86212 altele decât serviciile de contabilitate și de evidență contabilă)

În ceea ce privește comerțul transfrontalier cu servicii – accesul pe piață, prezența locală, tratamentul național:

Regatul Unit își rezervă dreptul de a adopta sau de a menține orice măsură referitoare la furnizarea transfrontalieră a serviciilor de audit.

Măsurile existente:

Legea din 2006 privind societățile comerciale

Rezerva nr. 3 – Servicii profesionale (servicii legate de sănătate și vânzarea cu amănuntul a produselor farmaceutice)

Sectorul: Servicii profesionale din domeniul sănătății și vânzarea cu amănuntul de produse farmaceutice, medicale și ortopedice și alte servicii furnizate de farmaciști

Clasificarea sectorului de activitate: CPC 63211, 85201, 9312, 9319, 93121

Tipul de rezervă: Accesul pe piață

Tratamentul național

Prezența locală

Capitolul: Liberalizarea investițiilor și comerțul transfrontalier cu servicii

Descriere:

Regatul Unit își rezervă dreptul de a adopta sau de a menține orice măsură referitoare la următoarele:

- (a) Servicii medicale și stomatologice; servicii furnizate de moașe, asistenți medicali, fizioterapeuți, psihologi și personalul paramedical (CPC 63211, 85201, 9312, 9319)

În ceea ce privește liberalizarea investițiilor – accesul pe piață:

Stabilirea medicilor în cadrul Serviciului Național de Sănătate se face sub rezerva planificării forței de muncă medicale (CPC 93121, 93122).

În ceea ce privește comerțul transfrontalier cu servicii – accesul pe piață, prezența locală, tratamentul național:

Furnizarea tuturor serviciilor profesionale din domeniul sănătății, inclusiv serviciile furnizate de profesioniști precum medici, stomatologi, moașe, asistenți medicali, fizioterapeuți, paramedici și psihologi, necesită îndeplinirea cerinței privind reședința. Aceste servicii pot fi furnizate numai de persoane fizice care sunt prezente fizic pe teritoriul Regatului Unit (CPC 9312, parte din 93191).

Furnizarea transfrontalieră de servicii medicale, stomatologice, servicii furnizate de moașe și servicii furnizate de asistenți medicali, fizioterapeuți, psihologi și personalul paramedical (parte din CPC 85201, 9312, parte din 93191).

În cazul furnizorilor de servicii care nu sunt prezenți fizic pe teritoriul Regatului Unit (parte din CPC 85201, 9312, parte din 93191).

(b) Vânzarea cu amănuntul de produse farmaceutice, medicale și ortopedice, alte servicii furnizate de farmaciști (CPC 63211)

În ceea ce privește liberalizarea investițiilor – accesul pe piață și comerțul transfrontalier cu servicii – accesul la piață, prezența locală:

Comenzile prin poștă sunt posibile numai din Regatul Unit și, prin urmare, stabilirea în această țară este necesară pentru vânzarea cu amănuntul în Regatul Unit de produse farmaceutice și de produse medicale specifice către publicul larg.

În ceea ce privește comerțul transfrontalier cu servicii – accesul pe piață, prezența locală, tratamentul național:

Vânzarea transfrontalieră cu amănuntul de produse farmaceutice și de produse medicale și ortopedice și alte servicii furnizate de farmaciști.

Rezerva nr. 4 – Servicii pentru întreprinderi (servicii furnizate de agențiile de recuperare și servicii de raportare a creditului)

Sectorul – subsectorul: Servicii pentru întreprinderi – servicii furnizate de agențiile de recuperare, servicii de raportare a creditului

Clasificarea sectorului de activitate: CPC 87901, 87902

Tipul de rezervă: Accesul pe piață

Tratamentul național

Prezența locală

Capitolul: Comerțul transfrontalier cu servicii

Descriere:

Regatul Unit își rezervă dreptul de a adopta sau de a menține orice măsură referitoare la furnizarea serviciilor furnizate de agențiile de recuperare și a serviciilor de raportare a creditului.



Rezerva nr. 5 – Servicii pentru întreprinderi (servicii de plasare)

Sectorul – subsectorul: Servicii pentru întreprinderi – servicii de plasare

Clasificarea sectorului de activitate: CPC 87202, 87204, 87205, 87206, 87209

Tipul de rezervă: Accesul pe piață

Tratamentul național

Membrii echipei de conducere și consiliile de administrație

Prezența locală

Capitolul: Liberalizarea investițiilor și comerțul transfrontalier cu servicii

Descriere:

Regatul Unit își rezervă dreptul de a adopta sau de a menține orice măsură referitoare la următoarele:

Furnizarea de servicii de plasare a personalului de asistență la domiciliu, a altor lucrători în comerț sau industrie, a personalului de asistență medicală și a altor tipuri de personal (CPC 87204, 87205, 87206, 87209).

Solicitarea stabilirii și interzicerea furnizării transfrontaliere de servicii de plasare a personalului administrativ auxiliar și a altor lucrători.

Rezerva nr. 6 – Servicii pentru întreprinderi (servicii de investigație)

Sectorul – subsectorul: Servicii pentru întreprinderi – servicii de investigație

Clasificarea sectorului de activitate: CPC 87301

de activitate:

Tipul de rezervă: Accesul pe piață

Tratamentul național

Membrii echipei de conducere și consiliile de administrație

Cerințele de performanță

Prezența locală

Capitolul: Liberalizarea investițiilor și comerțul transfrontalier cu servicii

Descriere:

Regatul Unit își rezervă dreptul de a adopta sau de a menține orice măsură referitoare la furnizarea serviciilor de investigație (CPC 87301).

Rezerva nr. 7 – Servicii pentru întreprinderi (alte servicii pentru întreprinderi)

Sectorul – subsectorul: Servicii pentru întreprinderi — alte servicii pentru întreprinderi

Clasificarea sectorului de activitate: CPC 86764, 86769, 8868, parte din 8790

Tipul de rezervă: Accesul pe piață

Tratamentul național

Clauza națiunii celei mai favorizate

Prezența locală

Capitolul: Liberalizarea investițiilor și comerțul transfrontalier cu servicii

Descriere:

Regatul Unit își rezervă dreptul de a adopta sau de a menține orice măsură referitoare la următoarele:

- (a) Întreținerea și repararea navelor, a echipamentului de transport feroviar și a aeronavelor, precum și a părților acestora (parte din CPC 86764, CPC 86769, CPC 8868)

În ceea ce privește comerțul transfrontalier cu servicii – accesul pe piață, prezența locală, tratamentul național:

Cerința privind stabilirea sau prezența fizică pe teritoriul său și interzicerea furnizării transfrontaliere de servicii de întreținere și reparare a echipamentelor de transport feroviar din afara teritoriului său.

Cerința privind stabilirea sau prezența fizică pe teritoriul său și interzicerea furnizării transfrontaliere de servicii de întreținere și reparare a navelor de transport pe căile navigabile interioare din afara teritoriului său.

Cerința privind stabilirea sau prezența fizică pe teritoriul său și interzicerea furnizării transfrontaliere de servicii de întreținere și reparare a navelor maritime din afara teritoriului său.

Cerința privind stabilirea sau prezența fizică pe teritoriul său și interzicerea furnizării transfrontaliere de servicii de întreținere și reparare a aeronavelor, precum și a părților acestora, din afara teritoriului său (parte din CPC 86764, CPC 86769, CPC 8868).

Numai organizațiile recunoscute autorizate de Regatul Unit pot efectua inspecții statutare și certificarea navelor în numele Regatului Unit. Ar putea fi necesară stabilirea.

Măsurile existente:

Regulamentul (CE) nr. 391/2009 al Parlamentului European și al Consiliului din 23 aprilie 2009 privind normele și standardele comune pentru organizațiile cu rol de inspecție și control al navelor, astfel cum a fost reținut în legislația Regatului Unit prin European Union (Withdrawal) Act 2018 [Legea din 2018 privind Uniunea Europeană (retragere)] și astfel cum a fost modificat prin Regulamentele din 2019 privind transportul maritim comercial (organizații recunoscute) (modificare) (retragerea din UE).

(b) Alte servicii comerciale legate de aviație

În ceea ce privește liberalizarea investițiilor – clauza națiunii celei mai favorizate și comerțul transfrontalier cu servicii – clauza națiunii celei mai favorizate:

Acordarea unui tratament diferențiat unei țări terțe în temeiul acordurilor bilaterale existente sau viitoare în domeniul următoarelor servicii:

- (i) serviciile de reparații și întreținere a aeronavelor;
- (ii) închiriere sau leasing de aeronave fără echipaj.
- (iii) serviciile privind sistemele informatizate de rezervare (SIR);
- (iv) următoarele servicii furnizate cu ajutorul unei aeronave cu pilot la bord, sub rezerva respectării actelor cu putere de lege și a normelor administrative ale părților care reglementează accesul aeronavelor pe teritoriul lor, plecarea aeronavelor de pe acesta și operarea aeronavelor pe acesta: zboruri de stingere a incendiilor, pregătire pentru zbor, pulverizare, supraveghere, cartografiere, fotografiere și alte servicii aeriene agricole, industriale și de inspecție; și
- (v) vânzarea și comercializarea serviciilor de transport aerian.

## Rezerva nr. 8 – Servicii educaționale

Sectorul: Servicii educaționale

Clasificarea sectorului de activitate: CPC 92

Tipul de rezervă: Accesul pe piață

Tratamentul național

Membrii echipei de conducere și consiliul de administrație

Cerințele de performanță

Prezența locală

Capitolul: Liberalizarea investițiilor și comerțul transfrontalier cu servicii

## Descriere:

Regatul Unit își rezervă dreptul de a adopta sau de a menține orice măsură referitoare la următoarele:

Toate serviciile educaționale care beneficiază de finanțări publice sau de sprijin de la stat, sub orice formă, și, prin urmare, nu sunt considerate a fi finanțate din fonduri private. În cazul în care este permisă furnizarea de servicii educaționale cu finanțare privată de către un furnizor străin, participarea operatorilor privați la sistemul educațional poate face obiectul acordării unei concesiuni alocate pe o bază nediscriminatorie.

Furnizarea altor servicii educaționale finanțate din fonduri private, ceea ce înseamnă altele decât cele clasificate ca fiind servicii educaționale la nivelul învățământului primar, secundar, superior și pentru adulți (CPC 929).

Rezerva nr. 9 – Servicii financiare

Sectorul: Servicii financiare

Clasificarea sectorului de  
activitate:

Tipul de rezervă: Accesul pe piață

Tratamentul național

Clauza națiunii celei mai favorizate

Prezența locală

Capitolul: Liberalizarea investițiilor și comerțul transfrontalier cu servicii

Descriere:

Regatul Unit își rezervă dreptul de a adopta sau de a menține orice măsură referitoare la următoarele:

(a) Toate serviciile financiare

În ceea ce privește liberalizarea investițiilor – accesul pe piață:



Dreptul de a solicita unui furnizor de servicii financiare, altul decât o sucursală, ca, în momentul în care acesta se stabilește în Regatul Unit, să adopte o formă juridică specifică, pe o bază nediscriminatorie.

În ceea ce privește liberalizarea investițiilor – clauza națiunii celei mai favorizate și comerțul transfrontalier cu servicii – clauza națiunii celei mai favorizate:

Acordarea unui tratament diferențiat unui investitor sau unui furnizor de servicii dintr-o țară terță în temeiul oricăror tratate internaționale bilaterale sau multilaterale de investiții sau al altor acorduri comerciale.

(b) Servicii de asigurări și servicii conexe asigurărilor

În ceea ce privește comerțul transfrontalier cu servicii – accesul pe piață, tratamentul național, prezența locală:

În cazul furnizării de servicii de asigurări și de servicii conexe asigurărilor, excepție făcând:

- (i) serviciile de asigurare directă (inclusiv de coasigurare) și de intermediere a asigurării directe pentru asigurarea riscurilor asociate cu:
  - transportul maritim și aviația comercială, precum și lansările în spațiu și transporturile aferente (inclusiv sateliți), cu o asigurare care să acopere oricare sau toate dintre următoarele elemente: bunurile transportate, vehiculul care transportă bunurile și orice răspundere care decurge de aici; și

- bunurile în tranzit internațional;
  - (ii) reasigurarea și retrocesiunea; și
  - (iii) serviciile auxiliare asigurărilor;
- (c) Servicii bancare și alte servicii financiare

În ceea ce privește liberalizarea investițiilor – accesul pe piață și comerțul transfrontalier cu servicii – prezența locală:

Numai firmele cu sediul social în Regatul Unit pot acționa ca deponente ale activelor fondurilor de investiții. Pentru desfășurarea activităților de administrare a fondurilor deschise de investiții, inclusiv a fondurilor de investiții de tip „unit trust” și, atunci când acest lucru este permis de legislația națională, a societăților de investiții, este necesară stabilirea unei societăți de administrare specializate care să își aibă sediul central și sediul social în Regatul Unit.

În ceea ce privește comerțul transfrontalier cu servicii – accesul pe piață, tratamentul național, prezența locală:

În cazul furnizării de servicii bancare și de alte servicii financiare, excepție făcând:

- (i) furnizarea și transferul de informații financiare, precum și prelucrarea datelor financiare și furnizarea software-ului aferent de către furnizorii de alte servicii financiare și

- (ii) serviciile de consultanță și alte servicii financiare auxiliare legate de serviciile bancare și de alte servicii financiare, astfel cum sunt descrise la articolul 183 litera (a) punctul (ii) subpunctul (L) din definiția serviciilor bancare și a altor servicii financiare (cu excepția asigurărilor) din prezentul acord, însă excluzând intermedierea, astfel cum este descrisă la subpunctul respectiv.

## Rezerva nr. 10 – Servicii de sănătate și servicii sociale

Sectorul: Servicii de sănătate și servicii sociale

Clasificarea sectorului de activitate: CPC 931 altele decât 9312, parte din 93191

Tipul de rezervă: Accesul pe piață

Tratamentul național

Membrii echipei de conducere și consiliile de administrație

Cerințele de performanță

Prezența locală

Capitolul: Liberalizarea investițiilor și comerțul transfrontalier cu servicii

Descriere:

Regatul Unit își rezervă dreptul de a adopta sau de a menține orice măsură referitoare la următoarele:

- (a) Servicii de sănătate – servicii spitalicești, de ambulanță, de îngrijire medicală rezidențială (CPC 931, altele decât 9312, parte din 93191)

În ceea ce privește liberalizarea investițiilor – accesul pe piață, tratamentul național, cerințele de performanță, membrii echipei de conducere și consiliile de administrație:

Pentru furnizarea tuturor serviciilor de sănătate care beneficiază de finanțări publice sau de sprijin de la stat, sub orice formă, și, prin urmare, nu sunt considerate a fi finanțate din fonduri private.

Toate serviciile de sănătate cu finanțare privată, altele decât serviciile spitalicești. Participarea operatorilor privați la rețeaua de sănătate cu finanțare privată poate face obiectul unei concesiuni, pe o bază nediscriminatorie. Se poate aplica testul privind necesitățile economice. Criteriile principale: numărul unităților existente și impactul asupra acestora, infrastructura de transport, densitatea populației, răspândirea geografică și crearea de noi locuri de muncă.

Această rezervă nu se referă la furnizarea tuturor serviciilor profesionale din domeniul sănătății, inclusiv serviciile furnizate de profesioniști precum medici, stomatologi, moașe, asistenți medicali, fizioterapeuți, personalul paramedical și psihologi, care fac obiectul altor rezerve (CPC 931 altele decât 9312, parte din 93191).

(b) Servicii de sănătate și servicii sociale, inclusiv asigurarea de pensie

În ceea ce privește comerțul transfrontalier cu servicii – accesul pe piață, prezența locală, tratamentul național:

Orice măsură referitoare la cerința privind stabilirea sau prezența fizică a furnizorilor pe teritoriul său și la restricționarea furnizării transfrontaliere de servicii de sănătate și de servicii sociale din afara teritoriului său, precum și la activitățile sau serviciile care fac parte dintr-un sistem public de pensii sau dintr-un sistem legal de asigurări sociale. Această rezervă nu se referă la furnizarea tuturor serviciilor profesionale din domeniul sănătății, inclusiv serviciile furnizate de profesioniști precum medici, stomatologi, moașe, asistenți medicali, fizioterapeuți, personalul paramedical și psihologi, care fac obiectul altor rezerve (CPC 931 altele decât 9312, parte din 93191).

(c) Servicii sociale, inclusiv asigurarea de pensie

În ceea ce privește liberalizarea investițiilor – accesul pe piață, tratamentul național, membrii echipei de conducere și consiliile de administrație, cerințele de performanță:

Furnizarea tuturor serviciilor sociale care beneficiază de finanțări publice sau de sprijin de la stat, sub orice formă, și, prin urmare, nu sunt considerate a fi finanțate din fonduri private, precum și activitățile sau serviciile care fac parte dintr-un sistem public de pensii sau dintr-un sistem legal de asigurări sociale. Participarea operatorilor privați la rețeaua serviciilor sociale cu finanțare privată poate face obiectul unei concesiuni, pe o bază nediscriminatorie. Se poate aplica testul privind necesitățile economice. Criteriile principale: numărul unităților existente și impactul asupra acestora, infrastructura de transport, densitatea populației, răspândirea geografică și crearea de noi locuri de muncă.

Furnizarea de servicii sociale finanțate din fonduri private, altele decât serviciile legate de casele de convalescență și de odihnă și de azilurile de bătrâni.

## Rezerva nr. 11 – Servicii recreative, culturale și sportive

Sectorul: Servicii recreative, culturale și sportive

Clasificarea sectorului de activitate: CPC 963, 9619, 964

Tipul de rezervă: Accesul pe piață

Tratamentul național

Membrii echipei de conducere și consiliile de administrație

Cerințele de performanță

Prezența locală

Capitolul: Liberalizarea investițiilor și comerțul transfrontalier cu servicii

Descriere:

Regatul Unit își rezervă dreptul de a adopta sau de a menține orice măsură referitoare la următoarele:

(a) Biblioteci, arhive, muzee și alte servicii culturale (CPC 963)

Furnizarea de servicii de bibliotecă, arhive, muzee și alte servicii culturale.

- (b) Servicii de divertisment, servicii privind reprezentațiile teatrale, formațiile cu prezentare publică în direct și spectacolele de circ (CPC 9619, 964 cu excepția 96492)

Furnizarea transfrontalieră de servicii de divertisment, inclusiv de servicii privind reprezentațiile teatrale, formațiile cu prezentare publică în direct, spectacolele de circ și discotecile.

- (c) Servicii de jocuri de noroc și pariuri (CPC 96492)

Furnizarea de activități având ca obiect jocurile de noroc care presupun mize cu valoare pecuniară în jocuri de noroc, inclusiv în special loteriile, lozurile de răzuit, serviciile de jocuri de noroc oferite în cazinouri, săli de jocuri de noroc sau localuri autorizate, serviciile de pariere, precum și serviciile de bingo și serviciile având ca obiect jocurile de noroc, operate de organizații caritabile sau de organizații fără scop lucrativ, în propriul beneficiu.



Rezerva nr. 12 – Servicii de transport și servicii auxiliare serviciilor de transport

Sectorul: Servicii de transport

Tipul de rezervă: Accesul pe piață

Tratamentul național

Clauza națiunii celei mai favorizate

Membrii echipei de conducere și consiliile de administrație

Cerințele de performanță

Prezența locală

Capitolul: Liberalizarea investițiilor și comerțul transfrontalier cu servicii

Descriere:

Regatul Unit își rezervă dreptul de a adopta sau de a menține orice măsură referitoare la următoarele:

(a) Transportul maritim – orice altă activitate comercială desfășurată de pe o navă

În ceea ce privește liberalizarea investițiilor – accesul pe piață, tratamentul național, membrii echipei de conducere și consiliile de administrație, cerințele de performanță și comerțul transfrontalier cu servicii – accesul pe piață, prezența locală, tratamentul național:

Cetățenia echipajului unei nave maritime sau nemaritime.

În ceea ce privește liberalizarea investițiilor – accesul pe piață, tratamentul național, clauza națiunii celei mai favorizate, membrii echipei de conducere și consiliile de administrație:

În vederea înregistrării unei nave și a exploatării unei flote sub pavilionul Regatului Unit [toate activitățile maritime comerciale întreprinse de pe o navă maritimă, inclusiv pescuitul, acvacultura și serviciile conexe pescuitului; transportul internațional de călători și de bunuri (CPC 721) și serviciile auxiliare transportului maritim]. Această rezervă nu se aplică persoanelor juridice înregistrate în Regatul Unit care au o legătură efectivă și continuă cu economia acestei țări.

(b) Servicii auxiliare transportului maritim

În ceea ce privește liberalizarea investițiilor – accesul pe piață, tratamentul național, membrii echipei de conducere și consiliile de administrație și comerțul transfrontalier cu servicii – accesul pe piață, prezența locală, tratamentul național:

Furnizarea serviciilor de pilotaj și amarare. Pentru mai multă certitudine, indiferent de criteriile care pot fi aplicate pentru înregistrarea navelor în Regatul Unit, Regatul Unit își rezervă dreptul de a solicita ca numai navele înscrise în registrele naționale ale Regatului Unit să poată oferi servicii de pilotaj și amarare (CPC 7452).

Numai navele care arborează pavilionul Regatului Unit pot furniza servicii de împingere și remorcare (CPC 7214).

(c) Servicii auxiliare transportului pe căile navigabile interioare

În ceea ce privește liberalizarea investițiilor – accesul pe piață, tratamentul național, clauza națiunii celei mai favorizate, membrii echipei de conducere și consiliile de administrație, cerințele de performanță și comerțul transfrontalier cu servicii – accesul pe piață, prezența locală, tratamentul național, clauza națiunii celei mai favorizate:

Servicii auxiliare transportului pe căile navigabile interioare.

(d) Transport feroviar și servicii auxiliare transportului feroviar

În ceea ce privește liberalizarea investițiilor – accesul pe piață, tratamentul național și comerțul transfrontalier cu servicii – accesul pe piață, prezența locală, tratamentul național:

Transportul feroviar de călători (CPC 7111).

În ceea ce privește liberalizarea investițiilor – accesul pe piață și comerțul transfrontalier cu servicii – accesul pe piață, prezența locală:

Transportul feroviar de mărfuri (CPC 7112).

- (e) Transport rutier (transport de călători, transport de mărfuri, servicii de transport internațional cu camionul) și servicii auxiliare transportului rutier

În ceea ce privește comerțul transfrontalier cu servicii – accesul pe piață, tratamentul național, prezența locală:

Pentru serviciile de transport rutier reglementate în partea a doua rubrica a treia din prezentul acord și în anexa 31 la prezentul acord.

În ceea ce privește liberalizarea investițiilor – accesul pe piață, tratamentul național, membrii echipei de conducere și consiliile de administrație și comerțul transfrontalier cu servicii – accesul pe piață, prezența locală, tratamentul național:

Pentru serviciile de transport rutier care nu sunt reglementate în partea a doua rubrica a treia din prezentul acord și în anexa 31 la prezentul acord:

- (i) dreptul de a solicita stabilirea și de a limita furnizarea transfrontalieră de servicii de transport rutier (CPC 712);

- (ii) serviciile de taxi din Regatul Unit pot face obiectul unui test privind necesitățile economice, care să stabilească o limită a numărului de furnizori de servicii. Criteriile principale: cererea locală, astfel cum se prevede în legislația aplicabilă (CPC 71221).

Măsurile existente:

Regulamentul (CE) nr. 1071/2009 al Parlamentului European și al Consiliului din 21 octombrie 2009 de stabilire a unor norme comune privind condițiile care trebuie îndeplinite pentru exercitarea ocupației de operator de transport rutier și de abrogare a Directivei 96/26/CE a Consiliului, astfel cum a fost reținut în legislația Regatului Unit prin European Union (Withdrawal) Act 2018 [Legea din 2018 privind Uniunea Europeană (retragere)] și astfel cum a fost modificat prin Regulamentele din 2019 referitoare la acordarea de licențe operatorilor și la transportul rutier internațional de mărfuri (modificare etc) (retragerea din UE);

Regulamentul (CE) nr. 1072/2009 al Parlamentului European și al Consiliului din 21 octombrie 2009 privind normele comune pentru accesul la piața transportului rutier internațional de mărfuri, astfel cum a fost reținut în legislația Regatului Unit prin European Union (Withdrawal) Act 2018 [Legea din 2018 privind Uniunea Europeană (retragere)] și astfel cum a fost modificat prin Regulamentele din 2019 privind acordarea de licențe operatorilor și transportul rutier internațional de mărfuri (modificare etc) (retragerea din UE) și

Regulamentul (CE) nr. 1073/2009 al Parlamentului European și al Consiliului din 21 octombrie 2009 privind normele comune pentru accesul la piața internațională a serviciilor de transport cu autocarul și autobuzul și de modificare a Regulamentului (CE) nr. 561/2006, astfel cum a fost reținut în legislația Regatului Unit prin European Union (Withdrawal) Act 2018 [Legea din 2018 privind Uniunea Europeană (retragere)] și astfel cum a fost modificat prin Regulamentele din 2019 privind normele comune pentru accesul la piața internațională a serviciilor de transport cu autocarul și autobuzul (modificare etc) (retragerea din UE).

(f) Transporturi spațiale și închirierea de vehicule aerospațiale

În ceea ce privește liberalizarea investițiilor – accesul pe piață, tratamentul național, cerințele de performanță, membrii echipei de conducere și consiliile de administrație și comerțul transfrontalier cu servicii – accesul pe piață, prezența locală, tratamentul național:

Serviciile de transporturi spațiale și închirierea de vehicule aerospațiale (CPC 733, parte din 734).

(g) Derogări de la clauza națiunii celei mai favorizate

În ceea ce privește liberalizarea investițiilor – clauza națiunii celei mai favorizate și comerțul transfrontalier cu servicii – clauza națiunii celei mai favorizate:

(i) Transportul rutier și feroviar

Dreptul de a acorda un tratament diferențiat unei țări în temeiul acordurilor bilaterale existente sau viitoare privind transportul rutier internațional de mărfuri (inclusiv transportul combinat – rutier sau feroviar) și transportul de pasageri, încheiate între Regatul Unit și o țară terță (CPC 7111, 7112, 7121, 7122, 7123). Respectivul tratament poate:

- să restricționeze sau să limiteze furnizarea serviciilor corespunzătoare de transport între părțile contractante sau pe teritoriul părților contractante la autovehiculele înmatriculate în fiecare țară care este parte contractantă; sau
- să prevadă scutirea de taxe a respectivelor autovehicule.

(ii) Transportul aerian – Servicii auxiliare transportului aerian

Acordarea unui tratament diferențiat unei țări terțe în temeiul acordurilor bilaterale existente sau viitoare în domeniul serviciilor de handling la sol.

## Rezerva nr. 13 - Pescuit și apă

Sectorul: Pescuit, acvacultură, servicii conexe pescuitului; colectarea, tratarea și distribuția apei

Clasificarea sectorului de activitate: ISIC Rev. 3.1 0501, 0502, CPC 882, ISIC Rev. 3.1 41

Tipul de rezervă: Accesul pe piață

Tratamentul național

Clauza națiunii celei mai favorizate

Membrii echipei de conducere și consiliile de administrație

Cerințele de performanță

Prezența locală

Capitolul: Liberalizarea investițiilor și comerțul transfrontalier cu servicii

Descriere:



Regatul Unit își rezervă dreptul de a adopta sau de a menține orice măsură referitoare la următoarele:

(a) Pescuit, acvacultură și servicii conexe pescuitului (ISIC Rev. 3.1 0501, 0502, CPC 882)

În ceea ce privește liberalizarea investițiilor – accesul pe piață, tratamentul național, membrii echipei de conducere și consiliile de administrație, cerințele de performanță, clauza națiunii celei mai favorizate și comerțul transfrontalier cu servicii – accesul pe piață, tratamentul național, prezența locală, clauza națiunii celei mai favorizate:

1. În special în cadrul politicii în domeniul pescuitului a Regatului Unit și în cadrul acordurilor în domeniul pescuitului încheiate cu țări terțe, accesul și utilizarea resurselor biologice și a zonelor de pescuit situate în apele maritime care se află sub suveranitatea sau jurisdicția Regatului Unit, sau drepturile de pescuit în temeiul unei licențe de pescuit a Regatului Unit, inclusiv:

- (a) reglementarea debarcării capturilor efectuate de navele care arborează pavilionul unui stat membru sau al unei țări terțe în ceea ce privește cotele care le sunt alocate sau, numai în ceea ce privește navele care arborează pavilionul Regatului Unit, cerința ca o parte din captura totală să fie debarcată în porturile Regatului Unit;
- (b) stabilirea dimensiunii minime a unei societăți, pentru a menține navele de pescuit costier și artizanal;
- (c) acordarea unui tratament diferențiat în temeiul acordurilor internaționale existente sau viitoare în domeniul pescuitului; și

- (d) cerința ca membrii echipajului unei nave care arborează pavilionul Regatului Unit să fie resortisanți ai Regatului Unit.
2. Dreptul unei nave de pescuit de a arbora pavilionul Regatului Unit numai dacă:
- (a) aceasta este deținută integral de:
    - (i) societăți constituite în Regatul Unit; sau
    - (ii) resortisanți ai Regatului Unit;
  - (b) activitățile sale curente sunt conduse și controlate din interiorul Regatului Unit și
  - (c) orice navlositor, administrator sau operator al navei este o societate constituită în Regatul Unit sau un resortisant al Regatului Unit.
3. O licență de pescuit comercial care acordă dreptul de a pescui în apele teritoriale ale Regatului Unit poate fi acordată doar navelor care arborează pavilionul Regatului Unit.
4. Crearea de instalații pentru acvacultură marine sau în ape dulci.
5. Literele (a), (b), (c) (cu excepția tratamentului pe baza clauzei națiunii celei mai favorizate) și (d) de la punctul 1, litera (a) subpunctul (i), literele (b) și (c) de la punctul 2 și punctul 3 se aplică numai măsurilor care sunt aplicabile navelor sau întreprinderilor, indiferent de naționalitatea beneficiarilor efectivi ai acestora.

(b) Colectarea, tratarea și distribuția apei

În ceea ce privește liberalizarea investițiilor - accesul pe piață, tratamentul național și comerțul transfrontalier cu servicii - accesul pe piață, prezența locală, tratamentul național:

Pentru activități, inclusiv furnizarea de servicii referitoare la colectarea, tratarea și distribuția apei pentru utilizatorii casnici, industriali, comerciali și alții, inclusiv furnizarea de apă potabilă și gospodărirea apelor.

## Rezerva nr. 14 – Activități referitoare la energie

|  |   |
|--|---|
| Sectorul:                              | Producția de energie și servicii conexe   |
| Clasificarea sectorului de activitate: | ISIC Rev 3.1 401, 402, CPC 7131, CPC 887 (altele decât serviciile de consiliere și de consultanță). |
| Tipul de rezervă:                      | Accesul pe piață  |
|  | Tratamentul național  |
|  | Membrii echipei de conducere și consiliile de administrație   |
|  | Cerințele de performanță  |
|  | Prezența locală   |
| Capitolul:                             | Liberalizarea investițiilor și comerțul transfrontalier cu servicii                                 |

## Descriere:

Regatul Unit își rezervă dreptul de a adopta sau de a menține orice măsură, atunci când permite deținerea de către străini a unui sistem de transport al gazelor naturale sau al energiei electrice sau a unui sistem de transport al petrolului și al gazelor naturale prin conducte, în ceea ce privește întreprinderile din Uniune controlate de persoane fizice sau de întreprinderi dintr-o țară terță care reprezintă peste 5 % din importurile de petrol, gaze naturale sau energie electrică ale Regatului Unit, pentru a garanta securitatea aprovizionării cu energie a Regatului Unit. Această rezervă nu se aplică serviciilor de consiliere și de consultanță furnizate drept servicii conexe distribuției de energie.

Rezerva nr. 15 – Alte servicii neincluse în altă parte

Sectorul: Alte servicii care nu sunt incluse în altă parte

Tipul de rezervă: Accesul pe piață

Tratamentul național

Membrii echipei de conducere și consiliile de administrație

Cerințele de performanță

Prezența locală

Capitolul: Liberalizarea investițiilor și comerțul transfrontalier cu servicii

Descriere:

Regatul Unit își rezervă dreptul de a adopta sau de a menține orice măsură referitoare la furnizarea de noi servicii, altele decât cele prevăzute în Clasificarea centrală provizorie a produselor (CPC) a Organizației Națiunilor Unite, 1991.

---

**ANEXA 21**

PERSOANELE AFLATE ÎN VIZITĂ DE AFACERI ÎN SCOPUL STABILIRII,  
PERSOANELE TRANSFERATE ÎN CADRUL ACELEIAȘI COMPANII  
ȘI PERSOANELE AFLATE ÎN VIZITĂ DE AFACERI PE TERMEN SCURT

1. O măsură enumerată în prezenta anexă poate fi menținută, continuată, reînnoită prompt sau modificată, cu condiția ca modificarea să nu diminueze conformitatea măsurii cu articolele 141 și 142 din prezentul acord, astfel cum exista aceasta imediat înainte de modificare.
2. Articolele 141 și 142 din prezentul acord nu se aplică niciunei măsuri neconforme existente enumerate în prezenta anexă, în măsura neconformității.
3. Listele de la punctele 6, 7 și 8 se aplică numai teritoriilor Regatului Unit și Uniunii în conformitate cu articolul 520 alineatul (2) și cu articolul 774 din prezentul acord și sunt relevante numai în contextul relațiilor comerciale dintre Uniune și statele sale membre și Regatul Unit. Acestea nu aduc atingere drepturilor și obligațiilor care le revin statelor membre în temeiul dreptului Uniunii.

4. Pentru mai multă certitudine, pentru Uniune, obligația de a acorda tratamentul național nu implică cerința de a extinde la persoanele fizice sau juridice din Regatul Unit tratamentul acordat într-un stat membru, în temeiul Tratatului privind funcționarea Uniunii Europene sau al oricăror măsuri adoptate în temeiul acestui tratat, inclusiv punerea lor în aplicare în statele membre:
- (i) persoanelor fizice sau rezidenților unui alt stat membru; sau
  - (ii) persoanele juridice care sunt constituite sau organizate în temeiul legislației unui alt stat membru sau a Uniunii și care își au sediul social, administrația centrală sau locul principal de desfășurare a activității în Uniune.
5. La punctele de mai jos se utilizează următoarele abrevieri:
- AT Austria
- BE Belgia
- BG Bulgaria
- CY Cipru
- CZ Cehia
- DE Germania

DK Danemarca

EE Estonia

EL Grecia

ES Spania

UE Uniunea Europeană, inclusiv toate statele sale membre

FI Finlanda

FR Franța

HR Croația

HU Ungaria

IE Irlanda

IT Italia

LT Lituania

LU Luxemburg

LV Letonia

MT Malta



NL Țările de Jos

PL Polonia

PT Portugalia

RO România

SE Suedia

SI Slovenia

SK Republica Slovacă

6. Măsurile neconforme ale Uniunii sunt:

Persoanele aflate în vizită de afaceri în scopul stabilirii

|                  |   |
|------------------|---|
| Toate sectoarele | <p>AT, CZ: persoanele aflate în vizită de afaceri în scopul stabilirii trebuie să își desfășoare activitatea în cadrul unei întreprinderi, alta decât o organizație non-profit, în caz contrar: neconsolidat.</p> <p>SK: persoanele aflate în vizită de afaceri în scopul stabilirii trebuie să își desfășoare activitatea în cadrul unei întreprinderi, alta decât o organizație non-profit, în caz contrar: neconsolidat. Este necesar permisul de muncă, inclusiv testul privind necesitățile economice.</p> <p>CY: durata permisă a șederii: până la 90 de zile pe parcursul oricărei perioade de douăsprezece luni. Persoanele aflate în vizită de afaceri în scopul stabilirii trebuie să își desfășoare activitatea în cadrul unei întreprinderi, alta decât o organizație non-profit, în caz contrar: neconsolidat.</p> |
|------------------|---|

## Persoanele transferate în cadrul aceleiași companii

|                  |   |
|------------------|---|
| Toate sectoarele | <p>UE: până la 31 decembrie 2022 orice costuri, taxe sau impozite impuse de o parte (altele decât taxele asociate cu prelucrarea unei cereri de acordare sau de reînnoire a unei vize, a unui permis de muncă sau a unui permis de ședere) pe motiv că i se permite să desfășoare o activitate sau să angajeze o persoană care poate desfășura o astfel de activitate pe teritoriul unei părți, cu excepția cazului în care este vorba de o cerință conformă cu articolul 140 alineatul (3) din prezentul acord, sau o taxă de sănătate impusă în temeiul legislației naționale în legătură cu o cerere de acordare a unui permis de intrare, de ședere de scurtă durată, de muncă sau de ședere permanentă pe teritoriul unei părți.</p> <p>AT, CZ, SK: persoanele transferate în cadrul aceleiași companii trebuie să fie angajate de o întreprindere, alta decât o organizație non-profit, în caz contrar: neconsolidat.</p> <p>FI: personalul cu funcții superioare trebuie să fie angajat de o întreprindere, alta decât o organizație non-profit.</p> <p>HU: persoanele fizice care au fost parteneri în cadrul unei întreprinderi nu se califică pentru a fi transferate în cadrul aceleiași companii.</p> |
|------------------|---|

## Persoane aflate în vizită de afaceri pe termen scurt

|   |   |
|---|---|
| Toate activitățile menționate la punctul 8: | <p>CY, DK, HR: permisul de muncă, inclusiv testul privind necesitățile economice, este necesar în cazul în care persoana aflată în vizită de afaceri pe termen scurt furnizează un serviciu.</p> <p>LV: permisul de muncă este necesar pentru operațiunile/activitățile care urmează să fie realizate în baza unui contract.</p> <p>MT: este necesar permisul de muncă. Nu se efectuează testul privind necesitățile economice.</p> <p>SI: este necesară obținerea unui permis de ședere și de muncă unic pentru furnizarea de servicii care depășesc 14 zile consecutive și pentru anumite activități (cercetare și proiectare; seminare de formare; achiziții; tranzacții comerciale; traducere și interpretare). Nu este necesară efectuarea unui test privind necesitățile economice.</p> <p>SK: în cazul furnizării unui serviciu pe teritoriul Slovaciei, permisul de muncă, inclusiv testul privind necesitățile economice, este necesar în cazul unei perioade mai mari de șapte zile dintr-o lună sau de 30 de zile dintr-un an calendaristic.</p> |
| Cercetare și proiectare                     | AT: este necesar permisul de muncă, inclusiv testul privind necesitățile economice, cu excepția activităților de cercetare ale cercetătorilor în domeniul științific și statistic.  |

|   |   |
|---|---|
| Studierea pieței                                | <p>AT: este necesar permisul de muncă, inclusiv testul privind necesitățile economice. Se renunță la testul privind necesitățile economice pentru activitățile de cercetare și analiză pentru o perioadă de până la șapte zile dintr-o lună sau o perioadă de 30 de zile dintr-un an calendaristic. Este necesară diploma universitară.</p> <p>CY: este necesar permisul de muncă, inclusiv testul privind necesitățile economice.</p>  |
| Târguri și expoziții comerciale                 | <p>AT, CY: este necesar permisul de muncă, inclusiv testul privind necesitățile economice, pentru activități desfășurate pe o perioadă mai lungă de șapte zile dintr-o lună sau de 30 de zile dintr-un an calendaristic.</p>  |
| Servicii post-vânzare sau servicii post-leasing | <p>AT: este necesar permisul de muncă, inclusiv testul privind necesitățile economice. Se renunță la testul privind necesitățile economice pentru persoanele fizice care instruiesc lucrătorii să furnizeze servicii și care dețin cunoștințe de specialitate.</p> <p>CY, CZ: permisul de muncă este necesar pentru o perioadă mai lungă de șapte zile dintr-o lună sau de 30 de zile dintr-un an calendaristic.</p> <p>ES: instalatorii și personalul responsabil cu reparațiile și întreținerea ar trebui să fie angajați ca atare de persoana juridică ce furnizează bunul sau serviciul sau de o întreprindere care este membră a aceluiași grup ca și persoana juridică respectivă pentru o perioadă de cel puțin trei luni imediat anterioară datei depunerii unei cereri de intrare și ar trebui să aibă cel puțin 3 ani de experiență profesională relevantă, după caz, obținută după vârsta majoratului.</p> <p>FI: în funcție de activitate, permisul de ședere ar putea fi necesar.</p> <p>SE: permisul de muncă este necesar, cu excepția: (i) persoanelor fizice care participă la instruirea, testarea, pregătirea sau finalizarea livrărilor sau la activități similare în cadrul unei tranzacții de afaceri sau (ii) a tehnicienilor sau instructorilor tehnici în cadrul instalării sau al reparării urgente a unei instalații pentru o perioadă de până la două luni, în contextul unei urgențe. Nu este necesar testul privind necesitățile economice.</p> |
| Tranzacții comerciale                           | <p>AT, CY: este necesar permisul de muncă, inclusiv testul privind necesitățile economice, pentru activități desfășurate pe o perioadă mai lungă de șapte zile dintr-o lună sau de 30 de zile dintr-un an calendaristic.</p> <p>FI: persoana fizică trebuie să furnizeze servicii în calitate de angajat al unei persoane juridice a celeilalte părți.</p>  |

|                                    |  |
|------------------------------------|--|
| Personalul din domeniul turismului | CY, ES, PL: neconsolidat.<br>FI: persoana fizică trebuie să furnizeze servicii în calitate de angajat al unei persoane juridice a celeilalte părți.<br>SE: permisul de muncă este necesar, cu excepția conducătorilor auto și a personalului de pe autobuzele pentru turiști. Nu este necesar testul privind necesitățile economice. |
| Traducere și interpretare          | AT: este necesar permisul de muncă, inclusiv testul privind necesitățile economice.<br>CY, PL: neconsolidat.   |

7. Măsurile neconforme ale Regatului Unit sunt:

Persoanele aflate în vizită de afaceri în scopul stabilirii

|                  |  |
|------------------|--|
| Toate sectoarele | Persoanele aflate în vizită de afaceri în scopul stabilirii trebuie să își desfășoare activitatea în cadrul unei întreprinderi, alta decât o organizație non-profit, în caz contrar: neconsolidat. |
|------------------|--|

Persoanele transferate în cadrul aceleiași companii

|                  |  |
|------------------|--|
| Toate sectoarele | Persoanele transferate în cadrul aceleiași companii trebuie să fie angajate de o întreprindere, alta decât o organizație non-profit, în caz contrar: neconsolidat.<br><br>Până la 31 decembrie 2022 orice costuri, taxe sau impozite impuse de o parte (altele decât taxele asociate cu prelucrarea unei cereri de acordare sau de reînnoire a unei vize, a unui permis de muncă sau a unui permis de ședere) pe motiv că i se permite să desfășoare o activitate sau să angajeze o persoană care poate desfășura o astfel de activitate pe teritoriul unei părți, cu excepția cazului în care este vorba de o cerință conformă cu articolul 140 alineatul (3) din prezentul acord, sau o taxă de sănătate impusă în temeiul legislației naționale în legătură cu o cerere de acordare a unui permis de intrare, de ședere de scurtă durată, de muncă sau de ședere permanentă pe teritoriul unei părți. |
|------------------|--|

## Persoane aflate în vizită de afaceri pe termen scurt

|   |         |
|---|---------|
| Toate activitățile menționate la punctul 8: | Niciuna |
|---|---------|

8. Persoanele aflate în vizită de afaceri pe termen scurt sunt autorizate să se implice în următoarele activități:
- (a) reuniuni și consultări: persoane fizice care participă la reuniuni sau conferințe sau care sunt implicate în consultări cu partenerii de afaceri;
  - (b) cercetare și proiectare: cercetători tehnici, științifici și statistici care realizează activități de cercetare independente sau activități de cercetare pentru o persoană juridică situată pe teritoriul părții vizitate de persoana fizică aflată în vizită de afaceri pe termen scurt;
  - (c) cercetare de piață: cercetători și analiști de piață care efectuează cercetări sau analize pentru o persoană juridică situată pe teritoriul părții vizitate de persoana fizică aflată în vizită de afaceri pe termen scurt;
  - (d) seminare de formare: membri ai personalului unei întreprinderi care intră pe teritoriul țării vizitate de persoana aflată în vizită de afaceri pe termen scurt pentru a beneficia de formare în materie de tehnici și practici de muncă și care este utilizat de companii sau organizații de pe teritoriul țării vizitate de persoana aflată în vizită de afaceri pe termen scurt, cu condiția ca formarea primită să fie limitată exclusiv la observare, familiarizare și instruire în sala de clasă;
  - (e) târguri și expoziții comerciale: membri ai personalului care participă la un târg comercial în scopul promovării întreprinderii pe care o reprezintă sau a produselor sau serviciilor acesteia;

- (f) vânzări: reprezentanți ai unui furnizor de servicii sau bunuri care preiau comenzi sau negociază în privința vânzării serviciilor sau a bunurilor sau încheie acorduri pentru a vinde servicii sau bunuri pentru furnizorul respectiv, însă ei înșiși nu furnizează bunuri sau servicii. Persoanelor aflate în vizită de afaceri pe termen scurt le este interzis să se implice în efectuarea de vânzări directe către publicul larg;
- (g) achiziții: cumpărători care achiziționează bunuri sau servicii pentru o întreprindere sau personalul de conducere și de supraveghere implicat într-o tranzacție comercială efectuată pe teritoriul părții din care provine persoana fizică ce este o persoană aflată în vizită de afaceri pe termen scurt;
- (h) servicii post-vânzare sau servicii post-leasing: instalatori, membri ai personalului responsabili cu reparațiile și întreținerea și supraveghetori care dețin cunoștințe de specialitate esențiale pentru obligația contractuală a vânzătorului, furnizează servicii sau instruiesc lucrătorii în vederea furnizării de servicii, în temeiul unei garanții sau al unui alt contract de servicii inerent vânzării sau leasingului de echipamente sau instalații comerciale sau industriale, inclusiv de software pentru calculatoare, achiziționat sau închiriat de la o persoană juridică situată pe teritoriul părții din care provine persoana fizică ce este o persoană aflată în vizită de afaceri pe termen scurt, pe întreaga durată a garanției sau a contractului de servicii;
- (i) tranzacții comerciale: membri ai personalului de conducere și de supraveghere și membri ai personalului serviciilor financiare (inclusiv asigurătorii, bancherii și brokerii de investiții) care efectuează o tranzacție comercială pentru o persoană juridică situată pe teritoriul părții din care provine persoana fizică ce este o persoană aflată în vizită de afaceri pe termen scurt;

- (j) personal din domeniul turismului: agenți de călătorie și de turism, ghizi turistici sau operatori de turism care asistă sau participă la convenții sau însoțesc un tur care a început pe teritoriul părții din care provine persoana fizică ce este o persoană aflată în vizită de afaceri pe termen scurt și
  - (k) traducere și interpretariat: traducători sau interpreți care furnizează servicii în calitate de angajați ai unei persoane juridice situate pe teritoriul părții din care provine persoana fizică ce este o persoană aflată în vizită de afaceri pe termen scurt.
-

**ANEXA 22****FURNIZORI DE SERVICII PE BAZĂ DE CONTRACT  
ȘI PROFESIONIȘTI INDEPENDENȚI**

1. Fiecare parte permite furnizarea de servicii pe teritoriul său de către furnizori de servicii pe bază de contract sau de către profesioniști independenți ai celeilalte părți, prin intermediul prezenței persoanelor fizice, în conformitate cu articolul 143 din prezentul acord, pentru sectoarele enumerate în prezenta anexă și sub rezerva limitărilor relevante.
2. Lista de mai jos cuprinde următoarele elemente:
  - (a) prima coloană, în care se indică sectorul sau subsectorul pentru care se liberalizează categoria de furnizori de servicii pe bază de contract și de profesioniști independenți și
  - (b) a doua coloană, în care sunt descrise limitările aplicabile.



3. Pe lângă lista de rezerve din prezenta anexă, fiecare parte poate adopta sau menține o măsură referitoare la cerințele de calificare, procedurile de calificare, standardele tehnice, cerințele de autorizare sau procedurile de autorizare care nu constituie o limitare în sensul articolului 143 din prezentul acord. Aceste măsuri, care includ cerințe privind obținerea unei licențe, obținerea recunoașterii calificărilor în sectoarele reglementate sau promovarea anumitor examene, cum ar fi examenele de limbă, chiar dacă nu sunt enumerate în prezenta anexă, se aplică, în orice caz, furnizorilor de servicii pe bază de contract și profesioniștilor independenți ai părților.
4. Uniunea Europeană nu își asumă niciun angajament în ceea ce privește furnizorii de servicii pe bază de contract și profesioniștii independenți care desfășoară activități economice care nu sunt incluse în listă.
5. În cadrul identificării sectoarelor și subsectoarelor individuale: CPC înseamnă Clasificarea centrală a produselor, stabilită de Oficiul statistic al Organizației Națiunilor Unite, Statistical Papers, seria M, nr. 77, CPC prov., 1991.
6. În sectoarele în care se aplică teste privind necesitățile economice, principalele criterii vor fi:
  - (a) pentru Regatul Unit, evaluarea situației pieței relevante din Regatul Unit și
  - (b) pentru Uniune, evaluarea situației pieței relevante din statul membru sau din regiunea în care urmează să fie furnizat serviciul, inclusiv în ceea ce privește numărul de furnizori de servicii care furnizează deja un serviciu în momentul evaluării și impactul asupra lor.

7. Listele de la punctele 10-13 se aplică numai teritoriilor Regatului Unit și Uniunii în conformitate cu articolul 520 alineatul (2) și cu articolul 774 din prezentul acord și sunt relevante numai în contextul relațiilor comerciale dintre Uniune și statele sale membre și Regatul Unit. Acestea nu aduc atingere drepturilor și obligațiilor care le revin statelor membre în temeiul dreptului Uniunii.
  
8. Pentru mai multă certitudine, pentru Uniune, obligația de a acorda tratamentul național nu implică cerința de a extinde la persoanele fizice sau juridice din Regatul Unit tratamentul acordat într-un stat membru, în temeiul Tratatului privind funcționarea Uniunii Europene sau al oricăror măsuri adoptate în temeiul acestui tratat, inclusiv punerea lor în aplicare în statele membre:
  - (i) persoanelor fizice sau rezidenților unui alt stat membru; sau
  
  - (ii) persoanele juridice care sunt constituite sau organizate în temeiul legislației unui alt stat membru sau a Uniunii și care își au sediul social, administrația centrală sau locul principal de desfășurare a activității în Uniune.
  
9. În listele de mai jos se utilizează următoarele abrevieri:

AT Austria

BE Belgia

BG Bulgaria

CY Cipru

---

|    |   |
|----|---|
| CZ | Cehia   |
| DE | Germania  |
| DK | Danemarca   |
| EE | Estonia   |
| EL | Grecia  |
| ES | Spania  |
| UE | Uniunea Europeană, inclusiv toate statele sale membre |
| FI | Finlanda  |
| FR | Franța  |
| HR | Croația   |
| HU | Ungaria   |
| IE | Irlanda   |
| IT | Italia  |
| LT | Lituania  |
| LU | Luxemburg   |

LV Letonia

MT Malta

NL Țările de Jos

PL Polonia

PT Portugalia

RO România

SE Suedia

SI Slovenia

SK Republica Slovacă

PSC Furnizori de servicii pe bază de contract

PI Profesioniști independenți

Furnizorii de servicii pe bază de contract

10. Sub rezerva listei de rezerve de la punctele 12 și 13, părțile își asumă angajamente în conformitate cu articolul 143 din prezentul acord în ceea ce privește categoria de furnizori de servicii pe bază de contract aferentă modului de furnizare 4, în următoarele sectoare sau subsectoare:
- (a) servicii de consultanță juridică în materie de drept internațional public și de drept al jurisdicției de origine;
  - (b) servicii de contabilitate și de evidență contabilă;
  - (c) servicii de consultanță fiscală;
  - (d) servicii de arhitectură și servicii de urbanism și de arhitectură peisagistică;
  - (e) servicii de inginerie și servicii de inginerie integrată;
  - (f) servicii medicale și stomatologice;
  - (g) servicii veterinare;
  - (h) servicii furnizate de moașe;
  - (i) servicii furnizate de asistenți medicali, fizioterapeuți și personalul paramedical;
  - (j) servicii informatice și servicii conexe;

- (k) servicii de cercetare și dezvoltare;
- (l) servicii de publicitate;
- (m) studierea pieței și sondarea opiniei publice;
- (n) servicii de consultanță în materie de management;
- (o) servicii legate de consultanța în materie de management;
- (p) servicii de testări și analize tehnice;
- (q) servicii conexe de consultanță științifică și tehnică;
- (r) minerit;
- (s) întreținerea și repararea navelor;
- (t) întreținerea și repararea echipamentelor de transport feroviar;
- (u) întreținerea și repararea autovehiculelor, a motocicletelor, a snow-mobilelor și a echipamentelor de transport rutier;
- (v) întreținerea și repararea aeronavelor și a părților de aeronave;

- (w) întreținerea și repararea produselor din metal, a mașinilor (altele decât cele de birou), a echipamentelor (altele decât cele de transport și de birou) și a bunurilor de uz personal și casnic;
- (x) servicii de traducere și interpretare;
- (y) servicii de telecomunicații;
- (z) servicii poștale și de curierat;
- (aa) servicii de construcții și servicii de inginerie conexe;
- (bb) servicii de investigare a terenurilor de construcție;
- (cc) servicii educaționale la nivelul învățământului superior;
- (dd) servicii conexe agriculturii, vânătorii și silviculturii;
- (ee) servicii privind protecția mediului;
- (ff) servicii de consiliere și de consultanță în domeniul serviciilor de asigurare și al serviciilor conexe;
- (gg) alte servicii de consiliere și de consultanță în domeniul serviciilor financiare;
- (hh) servicii de consiliere și de consultanță în domeniul transportului;

- (ii) servicii ale agențiilor de turism și ale operatorilor de turism;
- (jj) servicii de ghid turistic;
- (kk) servicii de consiliere și de consultanță în domeniul producției.

#### Profesioniștii independenți

11. Sub rezerva listei de rezerve de la punctele 12 și 13, părțile își asumă angajamente în conformitate cu articolul 143 din prezentul acord în ceea ce privește categoria de profesioniști independenți aferentă modului de furnizare 4, în următoarele sectoare sau subsectoare:
  - (a) servicii de consultanță juridică în materie de drept internațional public și de drept al jurisdicției de origine;
  - (b) servicii de arhitectură și servicii de urbanism și de arhitectură peisagistică;
  - (c) servicii de inginerie și servicii de inginerie integrată;
  - (d) servicii informatice și servicii conexe;
  - (e) servicii de cercetare și dezvoltare;
  - (f) studierea pieței și sondarea opiniei publice;



- (g) servicii de consultanță în materie de management;
- (h) servicii legate de consultanța în materie de management;
- (i) minerit;
- (j) servicii de traducere și interpretare;
- (k) servicii de telecomunicații;
- (l) servicii poștale și de curierat;
- (m) servicii educaționale la nivelul învățământului superior;
- (n) servicii de consiliere și de consultanță în domeniul serviciilor conexe asigurărilor;
- (o) alte servicii de consiliere și de consultanță în domeniul serviciilor financiare;
- (p) servicii de consiliere și de consultanță în domeniul transportului;
- (q) servicii de consiliere și de consultanță în domeniul producției.

12. Rezervele Uniunii sunt:

| Sectorul sau subsectorul  | Descrierea rezervelor  |
|---|--|
| Toate sectoarele  | <p>PSC și PI:</p> <p>În AT: șederea maximă constă într-o perioadă cumulată ce nu depășește șase luni în orice perioadă de 12 luni sau în perioada aferentă duratei contractului, în funcție de care dintre aceste perioade este mai scurtă.</p> <p>În CZ: șederea maximă constă într-o perioadă de maximum 12 luni consecutive sau în perioada aferentă duratei contractului, în funcție de care dintre aceste perioade este mai scurtă.</p> |
| <p>Servicii de consultanță juridică în materie de drept internațional public și de drept al jurisdicției de origine<br/>(parte din CPC 861)</p> | <p>PSC:</p> <p>În AT, BE, CY, DE, EE, EL, ES, FR, HR, IE, IT, LU, NL, PL, PT, SE: niciuna.</p> <p>În BG, CZ, DK, FI, HU, LT, LV, MT, RO, SI, SK: testul privind necesitățile economice.</p> <p>PI:</p> <p>În AT, CY, DE, EE, FR, HR, IE, LU, LV, NL, PL, PT, SE: niciuna.</p> <p>În BE, BG, CZ, DK, EL, ES, FI, HU, IT, LT, MT, RO, SI, SK: teste privind necesitățile economice.</p>  |
| <p>Servicii de contabilitate și de evidență contabilă<br/>(CPC 86212, altele decât „serviciile de audit”, 86213, 86219 și 86220)</p>            | <p>PSC:</p> <p>În AT, BE, DE, EE, ES, HR, IE, IT, LU, NL, PL, PT, SI, SE: niciuna.</p> <p>În BG, CZ, CY, DK, EL, FI, FR, HU, LT, LV, MT, RO, SK: testul privind necesitățile economice.</p> <p>PI:</p> <p>UE: neconsolidat.</p>  |

| Sectorul sau subsectorul  | Descrierea rezervelor   |
|---|---|
| Servicii de consultanță fiscală<br>(CPC 863) <sup>1</sup>   | PSC:<br>În AT, BE, DE, EE, ES, FR, HR, IE, IT, LU, NL, PL, SI, SE:<br>niciuna.<br>În BG, CZ, CY, DK, EL, FI, HU, LT, LV, MT, RO, SK: testul<br>privind necesitățile economice.<br>În PT: neconsolidat.<br><br>PI:<br>UE: neconsolidat.  |
| Servicii de arhitectură<br>și<br>Servicii de urbanism și de<br>arhitectură peisagistică<br>(CPC 8671 și 8674) | PSC:<br>În BE, CY, EE, ES, EL, FR, HR, IE, IT, LU, MT, NL, PL, PT, SI,<br>SE: niciuna.<br>În FI: niciuna, cu excepția: persoana fizică trebuie să demonstreze că<br>are cunoștințe de specialitate relevante pentru serviciul furnizat.<br>În BG, CZ, DE, HU, LT, LV, RO, SK: testul privind necesitățile<br>economice.<br>În DK: testul privind necesitățile economice, cu excepția șederilor<br>PSC de până la trei luni.<br>În AT: numai servicii de planificare, pentru care se aplică: testul<br>privind necesitățile economice.<br><br>PI:<br>În CY, DE, EE, EL, FR, HR, IE, LU, LV, MT, NL, PL, PT, SI, SE:<br>niciuna.<br>În FI: niciuna, cu excepția: persoana fizică trebuie să demonstreze că<br>are cunoștințe de specialitate relevante pentru serviciul furnizat.<br>În BE, BG, CZ, DK, ES, HU, IT, LT, RO, SK: testul privind<br>necesitățile economice.<br>În AT: numai servicii de planificare, pentru care se aplică: testul<br>privind necesitățile economice. |

<sup>1</sup> Nu include serviciile de consultanță juridică și de reprezentare juridică în materie de fiscalitate, care se regăsesc la serviciile de consultanță juridică în materie de drept internațional public și de drept al jurisdicției de origine.

| Sectorul sau subsectorul  | Descrierea rezervelor   |
|---|---|
| <p>Servicii de inginerie și Servicii de inginerie integrată (CPC 8672 și 8673)</p>                                  | <p>PSC:</p> <p>În BE, CY, EE, ES, EL, FR, HR, IE, IT, LU, MT, NL, PL, PT, SI, SE: niciuna.</p> <p>În FI: niciuna, cu excepția: persoana fizică trebuie să demonstreze că are cunoștințe de specialitate relevante pentru serviciul furnizat.</p> <p>În BG, CZ, DE, HU, LT, LV, RO, SK: testul privind necesitățile economice.</p> <p>În DK: testul privind necesitățile economice, cu excepția șederilor PSC de până la trei luni.</p> <p>În AT: numai servicii de planificare, pentru care se aplică: testul privind necesitățile economice.</p> <p>PI:</p> <p>În CY, DE, EE, EL, FR, HR, IE, LU, LV, MT, NL, PL, PT, SI, SE: niciuna.</p> <p>În FI: niciuna, cu excepția: persoana fizică trebuie să demonstreze că are cunoștințe de specialitate relevante pentru serviciul furnizat.</p> <p>În BE, BG, CZ, DK, ES, HU, IT, LT, RO, SK: testul privind necesitățile economice.</p> <p>În AT: numai servicii de planificare, pentru care se aplică: testul privind necesitățile economice.</p> |
| <p>Servicii medicale (inclusiv serviciile psihologilor) și servicii stomatologice (CPC 9312 și parte din 85201)</p> | <p>PSC:</p> <p>În SE: niciuna.</p> <p>În CY, CZ, DE, DK, EE, ES, IE, IT, LU, MT, NL, PL, PT, RO, SI: testul privind necesitățile economice.</p> <p>În FR: testul privind necesitățile economice, cu excepția serviciilor psihologilor, pentru care se aplică: neconsolidat.</p> <p>În AT: neconsolidat, cu excepția serviciilor psihologilor și a serviciilor stomatologice, pentru care se aplică: testul privind necesitățile economice.</p> <p>În BE, BG, EL, FI, HR, HU, LT, LV, SK: neconsolidat.</p> <p>PI:</p> <p>UE: neconsolidat.</p>  |

| Sectorul sau subsectorul  | Descrierea rezervelor   |
|---|---|
| Servicii veterinare<br>(CPC 932)  | <p>PSC:</p> <p>În SE: niciuna.</p> <p>În CY, CZ, DE, DK, EE, EL, ES, FI, FR, IE, IT, LT, LU, MT, NL, PL, PT, RO, SI: testul privind necesitățile economice.</p> <p>În AT, BE, BG, HR, HU, LV, SK: neconsolidat.</p> <p>PI:</p> <p>UE: neconsolidat.</p> |
| Servicii furnizate de moașe<br>(parte din CPC 93191)  | <p>PSC:</p> <p>În IE, SE: niciuna.</p> <p>În AT, CY, CZ, DE, DK, EE, EL, ES, FR, IT, LT, LV, LU, MT, NL, PL, PT, RO, SI: testul privind necesitățile economice.</p> <p>În BE, BG, FI, HR, HU, SK: neconsolidat.</p> <p>PI:</p> <p>UE: neconsolidat.</p> |
| Servicii furnizate de asistenți medicali, fizioterapeuți și personalul paramedical<br>(parte din CPC 93191) | <p>PSC:</p> <p>În IE, SE: niciuna.</p> <p>În AT, CY, CZ, DE, DK, EE, EL, ES, FR, IT, LT, LV, LU, MT, NL, PL, PT, RO, SI: testul privind necesitățile economice.</p> <p>În BE, BG, FI, HR, HU, SK: neconsolidat.</p> <p>PI:</p> <p>UE: neconsolidat.</p> |

| Sectorul sau subsectorul                                    | Descrierea rezervelor   |
|---|---|
| <p>Servicii informatice și servicii conexe<br/>(CPC 84)</p> | <p>PSC:</p> <p>În BE, DE, EE, EL, ES, FR, HR, IE, IT, LU, LV, MT, NL, PL, PT, SI, SE: niciuna.</p> <p>În FI: niciuna, cu excepția: persoana fizică trebuie să demonstreze că are cunoștințe de specialitate relevante pentru serviciul furnizat.</p> <p>În AT, BG, CZ, CY, HU, LT, RO, SK: testul privind necesitățile economice.</p> <p>În DK: testul privind necesitățile economice, cu excepția șederilor PSC de până la trei luni.</p> <p>PI:</p> <p>În DE, EE, EL, FR, IE, LU, LV, MT, NL, PL, PT, SI, SE: niciuna.</p> <p>În FI: niciuna, cu excepția: persoana fizică trebuie să demonstreze că are cunoștințe de specialitate relevante pentru serviciul furnizat.</p> <p>În AT, BE, BG, CZ, CY, DK, ES, HU, IT, LT, RO, SK: testul privind necesitățile economice.</p> <p>În HR: neconsolidat.</p> |

| Sectorul sau subsectorul  | Descrierea rezervelor   |
|---|---|
| Servicii de cercetare și dezvoltare<br>(CPC 851, 852, cu excepția serviciilor furnizate de psihologi <sup>1</sup> , și 853) | PSC:<br>UE cu excepția NL, SE: este necesar un acord de găzduire cu o organizație de cercetare autorizată <sup>2</sup> .<br>UE cu excepția CZ, DK, SK: niciuna<br>În CZ, DK, SK: testul privind necesitățile economice.<br><br>PI:<br>UE cu excepția NL, SE: este necesar un acord de găzduire cu o organizație de cercetare autorizată <sup>3</sup> .<br>UE cu excepția BE, CZ, DK, IT, SK: niciuna<br>În BE, CZ, DK, IT, SK: testul privind necesitățile economice. |
| Servicii de publicitate<br>(CPC 871)  | PSC:<br>În BE, DE, EE, ES, FR, HR, IE, IT, LU, NL, PL, PT, SI, SE: niciuna.<br>În AT, BG, CZ, CY, DK, EL, FI, HU, LT, LV, MT, RO, SK: testul privind necesitățile economice.<br><br>PI:<br>UE: neconsolidat, cu excepția NL. În NL: niciuna.  |

<sup>1</sup> Parte din CPC 85201, care se regăsește la Servicii medicale și stomatologice.

<sup>2</sup> Pentru toate statele membre, cu excepția DK, autorizarea organizației de cercetare și acordul de găzduire trebuie să respecte condițiile stabilite în temeiul Directivei 2005/71/CE a UE din 12 octombrie 2005.

<sup>3</sup> Pentru toate statele membre, cu excepția DK, autorizarea organizației de cercetare și acordul de găzduire trebuie să respecte condițiile stabilite în temeiul Directivei 2005/71/CE a UE din 12 octombrie 2005.

| Sectorul sau subsectorul   | Descrierea rezervelor  |
|--|--|
| <p>Servicii de studiere a pieței și de sondare a opiniei publice<br/>(CPC 864)</p> | <p>PSC:<br/>           În BE, DE, EE, ES, FR, IE, IT, LU, NL, PL, SE: niciuna.<br/>           În AT, BG, CZ, CY, DK, EL, FI, HR, LV, MT, RO, SI, SK: testul privind necesitățile economice.<br/>           În PT: niciuna, cu excepția serviciilor de sondare a opiniei publice (CPC 86402), pentru care se aplică: neconsolidat.<br/>           În HU, LT: testul privind necesitățile economice, cu excepția serviciilor de sondare a opiniei publice (CPC 86402), în cazul cărora: neconsolidat.</p> <p>PI:<br/>           În DE, EE, FR, IE, LU, NL, PL, SE: niciuna.<br/>           În AT, BE, BG, CZ, CY, DK, EL, ES, FI, HR, IT, LV, MT, RO, SI, SK: testul privind necesitățile economice.<br/>           În PT: niciuna, cu excepția serviciilor de sondare a opiniei publice (CPC 86402), pentru care se aplică: neconsolidat.<br/>           În HU, LT: testul privind necesitățile economice, cu excepția serviciilor de sondare a opiniei publice (CPC 86402), pentru care se aplică: neconsolidat.</p> |
| <p>Servicii de consultanță în management<br/>(CPC 865)</p>                         | <p>PSC:<br/>           În BE, DE, EE, EL, ES, FI, FR, HR, IE, IT, LV, LU, MT, NL, PL, PT, SI, SE: niciuna.<br/>           În AT, BG, CZ, CY, HU, LT, RO, SK: testul privind necesitățile economice.<br/>           În DK: testul privind necesitățile economice, cu excepția șederilor PSC de până la trei luni.</p> <p>PI:<br/>           În CY, DE, EE, EL, FI, FR, IE, LV, LU, MT, NL, PL, PT, SI, SE: niciuna.<br/>           În AT, BE, BG, CZ, DK, ES, HR, HU, IT, LT, RO, SK: testul privind necesitățile economice.</p>  |



| Sectorul sau subsectorul                                      | Descrierea rezervelor  |
|---|--|
| <p>Servicii legate de consultanța în management (CPC 866)</p> | <p>PSC:</p> <p>În BE, DE, EE, EL, ES, FI, FR, HR, IE, IT, LV, LU, MT, NL, PL, PT, SI, SE: niciuna.</p> <p>În AT, BG, CZ, CY, LT, RO, SK: testul privind necesitățile economice.</p> <p>În DK: testul privind necesitățile economice, cu excepția șederilor PSC de până la trei luni.</p> <p>În HU: testul privind necesitățile economice, cu excepția serviciilor de arbitraj și conciliere (CPC 86602), pentru care se aplică: neconsolidat.</p> <p>PI:</p> <p>În CY, DE, EE, EL, FI, FR, IE, LV, LU, MT, NL, PL, PT, SI, SE: niciuna.</p> <p>În AT, BE, BG, CZ, DK, ES, HR, IT, LT, RO, SK: testul privind necesitățile economice</p> <p>În HU: testul privind necesitățile economice, cu excepția serviciilor de arbitraj și conciliere (CPC 86602), pentru care se aplică: neconsolidat.</p> |
| <p>Servicii de testări și analize tehnice (CPC 8676)</p>      | <p>PSC:</p> <p>În BE, DE, EE, EL, ES, FR, HR, IE, IT, LU, NL, PL, SI, SE: niciuna.</p> <p>În AT, BG, CZ, CY, FI, HU, LT, LV, MT, PT, RO, SK: testul privind necesitățile economice.</p> <p>În DK: testul privind necesitățile economice, cu excepția șederilor PSC de până la trei luni.</p> <p>PI:</p> <p>UE: neconsolidat, cu excepția NL. În NL: niciuna.</p>   |

| Sectorul sau subsectorul  | Descrierea rezervelor   |
|---|---|
| <p>Servicii conexe de consultanță științifică și tehnică<br/>(CPC 8675)</p> | <p>PSC:<br/>           În BE, EE, EL, ES, HR, IE, IT, LU, NL, PL, SI, SE: niciuna.<br/>           În AT, CZ, CY, DE, DK, FI, HU, LT, LV, MT, PT, RO, SK: testul privind necesitățile economice.<br/>           În DE: niciuna, cu excepția inspectorilor desemnați public, pentru care se aplică: neconsolidat.<br/>           În FR: niciuna, cu excepția operațiunilor de „măsurători cadastrale” legate de stabilirea drepturilor de proprietate și de dreptul funciar, pentru care se aplică: neconsolidat.<br/>           În BG: neconsolidat.</p> <p>PI:<br/>           UE: neconsolidat, cu excepția NL. În NL: niciuna.</p> |
| <p>Minerit (CPC 883, doar servicii de consiliere și de consultanță)</p>     | <p>PSC:<br/>           În BE, DE, EE, EL, ES, FI, FR, HR, IE, IT, LV, LU, MT, NL, PL, PT, SI, SE: niciuna.<br/>           În AT, BG, CZ, CY, HU, LT, RO, SK: testul privind necesitățile economice.<br/>           În DK: testul privind necesitățile economice, cu excepția șederilor PSC de până la trei luni.</p> <p>PI:<br/>           În DE, EE, EL, FI, FR, HR, IE, LV, LU, MT, NL, PT, SI, SE: niciuna.<br/>           În AT, BE, BG, CZ, CY, DK, ES, HU, IT, LT, PL, RO, SK: testul privind necesitățile economice.</p>   |

| Sectorul sau subsectorul   | Descrierea rezervelor  |
|--|--|
| <p>Întreținerea și repararea navelor<br/>(parte din CPC 8868)</p>  | <p>PSC:<br/>În BE, EE, EL, ES, FR, HR, IT, LV, LU, NL, PL, PT, SI, SE:<br/>niciuna<br/>În AT, BG, CZ, CY, DE, DK, FI, HU, IE, LT, MT, RO, SK: testul privind necesitățile economice.</p> <p>PI:<br/>UE: neconsolidat, cu excepția NL. În NL: niciuna.</p>  |
| <p>Întreținerea și repararea echipamentelor de transport feroviar<br/>(parte din CPC 8868)</p>   | <p>PSC:<br/>În BE, EE, EL, ES, FR, HR, IT, LV, LU, MT, NL, PL, PT, SI, SE:<br/>niciuna.<br/>În AT, BG, CZ, CY, DE, DK, FI, HU, IE, LT, RO, SK: testul privind necesitățile economice.</p> <p>PI:<br/>UE: neconsolidat, cu excepția NL. În NL: niciuna.</p> |
| <p>Întreținerea și repararea autovehiculelor, a motocicletelor, a snowmobilelor și a echipamentelor de transport rutier<br/>(CPC 6112, 6122, parte din 8867 și parte din 8868)</p> | <p>PSC:<br/>În BE, EE, EL, ES, FR, HR, IT, LV, LU, NL, PL, PT, SI, SE:<br/>niciuna.<br/>În AT, BG, CZ, CY, DE, DK, FI, HU, IE, LT, MT, RO, SK: testul privind necesitățile economice.</p> <p>PI:<br/>UE: neconsolidat, cu excepția NL. În NL: niciuna.</p> |

| Sectorul sau subsectorul  | Descrierea rezervelor  |
|---|--|
| <p>Întreținerea și repararea aeronavelor și a părților de aeronave<br/>(parte din CPC 8868)</p>   | <p>PSC:<br/>În BE, EE, EL, ES, FR, HR, IT, LV, LU, MT, NL, PL, PT, SI, SE: niciuna.<br/>În AT, BG, CZ, CY, DE, DK, FI, HU, IE, LT, RO, SK: testul privind necesitățile economice.</p> <p>PI:<br/>UE: neconsolidat, cu excepția NL. În NL: niciuna.</p>   |
| <p>Întreținerea și repararea produselor din metal, a mașinilor (altele decât de birou), a echipamentelor (altele decât de transport și de birou) și a bunurilor de uz personal și casnic <sup>1</sup><br/>(CPC 633, 7545, 8861, 8862, 8864, 8865 și 8866)</p> | <p>PSC:<br/>În BE, EE, EL, ES, FR, HR, IT, LV, LU, MT, NL, PL, PT, SI, SE: niciuna.<br/>În AT, BG, CZ, CY, DE, DK, HU, IE, LT, RO, SK: testul privind necesitățile economice.<br/>În FI: neconsolidat, mai puțin în contextul unui contract de servicii post-vânzare sau servicii post-leasing; pentru întreținerea și repararea bunurilor de uz personal și casnic (CPC 633): testul privind necesitățile economice.</p> <p>PI:<br/>UE: neconsolidat, cu excepția NL. În NL: niciuna.</p> |

<sup>1</sup> Serviciile de întreținere și reparare a mașinilor și echipamentelor de birou, inclusiv a calculatoarelor (CPC 845), sunt incluse la Servicii informatice.

| Sectorul sau subsectorul   | Descrierea rezervelor  |
|--|--|
| <p>Servicii de traducere și interpretare<br/>(CPC 87905, cu excepția activităților oficiale sau certificate)</p> | <p>PSC:<br/>În BE, CY, DE, EE, EL, ES, FR, HR, IT, LU, MT, NL, PL, PT, SI, SE: niciuna.<br/>În AT, BG, CZ, DK, FI, HU, IE, LT, LV, RO, SK: testul privind necesitățile economice.</p> <p>PI:<br/>În CY, DE, EE, FR, LU, LV, MT, NL, PL, PT, SI, SE: niciuna.<br/>În AT, BE, BG, CZ, DK, EL, ES, FI, HU, IE, IT, LT, RO, SK: testul privind necesitățile economice.<br/>În HR: neconsolidat.</p>  |
| <p>Servicii de telecomunicații (CPC 7544, doar servicii de consiliere și de consultanță)</p>                     | <p>PSC:<br/>În BE, DE, EE, EL, ES, FI, FR, HR, IE, IT, LV, LU, MT, NL, PL, PT, SI, SE: niciuna.<br/>În AT, BG, CZ, CY, HU, LT, RO, SK: testul privind necesitățile economice.<br/>În DK: testul privind necesitățile economice, cu excepția șederilor PSC de până la trei luni.</p> <p>PI:<br/>În DE, EE, EL, FI, FR, HR, IE, LV, LU, MT, NL, PL, PT, SI, SE: niciuna.<br/>În AT, BE, BG, CZ, CY, DK, ES, HU, IT, LT, RO, SK: testul privind necesitățile economice.</p> |

| Sectorul sau subsectorul  | Descrierea rezervelor   |
|---|---|
| <p>Servicii poștale și de curierat (CPC 751, doar servicii de consiliere și de consultanță)</p>   | <p>PSC:<br/>           În BE, DE, EE, EL, ES, FR, HR, IE, IT, LV, LU, MT, NL, PL, PT, SI, SE: niciuna.<br/>           În AT, BG, CZ, CY, FI, HU, LT, RO, SK: testul privind necesitățile economice.<br/>           În DK: testul privind necesitățile economice, cu excepția șederilor PSC de până la trei luni.</p> <p>PI:<br/>           În DE, EE, EL, FR, HR, IE, LV, LU, MT, NL, PL, PT, SI, SE: niciuna.<br/>           În AT, BE, BG, CZ, CY, DK, ES, FI, HU, IT, LT, RO, SK: testul privind necesitățile economice.</p> |
| <p>Servicii de construcții și servicii de inginerie conexe (CPC 511, 512, 513, 514, 515, 516, 517 și 518. BG: CPC 512, 5131, 5132, 5135, 514, 5161, 5162, 51641, 51643, 51644, 5165 și 517)</p> | <p>PSC:<br/>           UE: neconsolidat, cu excepția BE, CZ, DK, ES, NL și a SE.<br/>           În BE, DK, ES, NL, SE: niciuna.<br/>           În CZ: testul privind necesitățile economice.</p> <p>PI:<br/>           UE: neconsolidat, cu excepția NL. În NL: niciuna.</p>  |
| <p>Servicii de investigare a terenurilor de construcție (CPC 5111)</p>  | <p>PSC:<br/>           În BE, DE, EE, EL, ES, FR, HR, IE, IT, LU, MT, NL, PL, PT, SI, SE: niciuna.<br/>           În AT, BG, CZ, CY, FI, HU, LT, LV, RO, SK: testul privind necesitățile economice.<br/>           În DK: testul privind necesitățile economice, cu excepția șederilor PSC de până la trei luni.</p> <p>PI:<br/>           UE: neconsolidat.</p>  |

| Sectorul sau subsectorul   | Descrierea rezervelor  |
|--|--|
| <p>Servicii educaționale la nivelul învățământului superior<br/>(CPC 923)</p>  | <p>PSC:<br/>UE cu excepția LU, SE: neconsolidat.<br/>În LU: neconsolidat, cu excepția profesorilor universitari, pentru care se aplică: niciuna.<br/>În SE: niciuna, cu excepția furnizorilor de servicii educaționale finanțate din fonduri publice și private cu o anumită formă de sprijin de la stat, pentru care se aplică: neconsolidat.</p> <p>PI:<br/>UE cu excepția SE: neconsolidat.<br/>În SE: niciuna, cu excepția furnizorilor de servicii educaționale finanțate din fonduri publice și private cu o anumită formă de sprijin de la stat, pentru care se aplică: neconsolidat.</p> |
| <p>Agricultură, vânătoare și silvicultură (CPC 881, doar servicii de consiliere și de consultanță)</p>                     | <p>PSC:<br/>UE cu excepția BE, DE, DK, ES, FI, HR și a SE: neconsolidat<br/>În BE, DE, ES, HR, SE: niciuna<br/>În DK: testul privind necesitățile economice.<br/>În FI: neconsolidat, cu excepția serviciilor de consiliere și de consultanță legate de silvicultură, pentru care se aplică: niciuna.</p> <p>PI:<br/>UE: neconsolidat.</p>   |
| <p>Servicii privind protecția mediului<br/>(CPC 9401, 9402, 9403, 9404, parte din 94060, 9405, parte din 9406 și 9409)</p> | <p>PSC:<br/>În BE, EE, ES, FI, FR, HR, IE, IT, LU, MT, NL, PL, PT, SI, SE: niciuna.<br/>În AT, BG, CZ, CY, DE, DK, EL, HU, LT, LV, RO, SK: testul privind necesitățile economice.</p> <p>PI:<br/>UE: neconsolidat.</p>   |

| Sectorul sau subsectorul  | Descrierea rezervelor   |
|---|---|
| <p>Servicii de asigurare și servicii conexe (doar servicii de consiliere și de consultanță)</p> | <p>PSC:<br/>           În BE, DE, EE, EL, ES, FR, HR, IE, IT, LV, LU, MT, NL, PL, PT, SI, SE: niciuna.<br/>           În AT, BG, CZ, CY, FI, LT, RO, SK: testul privind necesitățile economice.<br/>           În DK: testul privind necesitățile economice, cu excepția șederilor PSC de până la trei luni.<br/>           În HU: neconsolidat.</p> <p>PI:<br/>           În DE, EE, EL, FR, HR, IE, LV, LU, MT, NL, PT, SI, SE: niciuna.<br/>           În AT, BE, BG, CZ, CY, DK, ES, FI, IT, LT, PL, RO, SK: testul privind necesitățile economice.<br/>           În HU: neconsolidat.</p> |
| <p>Alte servicii financiare (doar servicii de consiliere și de consultanță)</p>                 | <p>PSC:<br/>           În BE, DE, ES, EE, EL, FR, HR, IE, IT, LV, LU, MT, NL, PL, PT, SI, SE: niciuna.<br/>           În AT, BG, CZ, CY, FI, LT, RO, SK: testul privind necesitățile economice.<br/>           În DK: testul privind necesitățile economice, cu excepția șederilor PSC de până la trei luni.<br/>           În HU: neconsolidat.</p> <p>PI:<br/>           În DE, EE, EL, FR, HR, IE, LV, LU, MT, NL, PT, SI, SE: niciuna.<br/>           În AT, BE, BG, CZ, CY, DK, ES, FI, IT, LT, PL, RO, SK: testul privind necesitățile economice.<br/>           În HU: neconsolidat.</p> |



| Sectorul sau subsectorul   | Descrierea rezervelor  |
|--|--|
| Transport (CPC 71, 72, 73 și 74, doar servicii de consiliere și de consultanță)  | <p>PSC:</p> <p>În DE, EE, EL, ES, FI, FR, HR, IE, IT, LV, LU, MT, NL, PL, PT, SI, SE: niciuna.</p> <p>În AT, BG, CZ, CY, HU, LT, RO, SK: testul privind necesitățile economice.</p> <p>În DK: testul privind necesitățile economice, cu excepția șederilor PSC de până la trei luni.</p> <p>În BE: neconsolidat.</p> <p>PI:</p> <p>În CY, DE, EE, EL, FI, FR, HR, IE, LV, LU, MT, NL, PT, SI, SE: niciuna.</p> <p>În AT, BG, CZ, DK, ES, HU, IT, LT, RO, SK: testul privind necesitățile economice.</p> <p>În PL: testul privind necesitățile economice, cu excepția transportului aerian, pentru care se aplică: niciuna.</p> <p>În BE: neconsolidat.</p> |
| Servicii ale agențiilor de voiaj și ale operatorilor de turism (inclusiv ale gestionarilor de circuite turistice <sup>1</sup> ) (CPC 7471) | <p>PSC:</p> <p>În AT, CY, CZ, DE, EE, ES, FR, HR, IT, LU, NL, PL, SI, SE: niciuna.</p> <p>În BG, EL, FI, HU, LT, LV, MT, PT, RO, SK: testul privind necesitățile economice.</p> <p>În DK: testul privind necesitățile economice, cu excepția șederilor PSC de până la trei luni.</p> <p>În BE, IE: neconsolidat, cu excepția gestionarilor de circuite turistice, pentru care se aplică: niciuna.</p> <p>PI:</p> <p>UE: neconsolidat.</p>  |

<sup>1</sup> Furnizori de servicii a căror funcție este aceea de a însoți un grup de minimum 10 persoane fizice care efectuează un circuit, fără a acționa în calitate de ghizi în anumite locații.

| Sectorul sau subsectorul   | Descrierea rezervelor  |
|--|--|
| <p>Servicii de ghid turistic<br/>(CPC 7472)</p>  | <p>PSC:<br/>În NL, PT, SE: niciuna.<br/>În AT, BE, BG, CY, CZ, DE, DK, EE, FI, FR, EL, HU, IE, IT, LV, LU, MT, RO, SK, SI: testul privind necesitățile economice.<br/>În ES, HR, LT, PL: neconsolidat.</p> <p>PI:<br/>UE: neconsolidat.</p>  |
| <p>Producție (CPC 884 și 885,<br/>doar servicii de consiliere și<br/>de consultanță)</p> | <p>PSC:<br/>În BE, DE, EE, EL, ES, FI, FR, HR, IE, IT, LV, LU, MT, NL, PL, PT, SI, SE: niciuna.<br/>În AT, BG, CZ, CY, HU, LT, RO, SK: testul privind necesitățile economice.<br/>În DK: testul privind necesitățile economice, cu excepția șederilor PSC de până la trei luni.</p> <p>PI:<br/>În DE, EE, EL, FI, FR, HR, IE, LV, LU, MT, NL, PT, SI, SE: niciuna.<br/>În AT, BE, BG, CZ, CY, DK, ES, HU, IT, LT, PL, RO, SK: testul privind necesitățile economice.</p> |

## 13. Rezervele Regatului Unit sunt:

| Sectorul sau subsectorul  | Descrierea rezervelor                        |
|---|--|
| Toate sectoarele  | niciuna                                      |
| Servicii de consultanță juridică în materie de drept internațional public și de drept al jurisdicției de origine<br>(parte din CPC 861) | PSC:<br>niciuna.<br><br>PI:<br>niciuna.      |
| Servicii de contabilitate și de evidență contabilă<br>(CPC 86212, altele decât „serviciile de audit”, 86213, 86219 și 86220)            | PSC:<br>niciuna.<br><br>PI:<br>neconsolidat. |
| Servicii de consultanță fiscală<br>(CPC 863) <sup>1</sup>   | PSC:<br>niciuna.<br><br>PI:<br>neconsolidat. |
| Servicii de arhitectură și<br>Servicii de urbanism și de arhitectură peisagistică<br>(CPC 8671 și 8674)                                 | PSC:<br>niciuna.<br><br>PI:<br>niciuna.      |

<sup>1</sup> Nu include serviciile de consultanță juridică și de reprezentare juridică în materie de fiscalitate, care se regăsesc la serviciile de consultanță juridică în materie de drept internațional public și de drept al jurisdicției de origine.

| Sectorul sau subsectorul   | Descrierea rezervelor                             |
|--|---|
| Servicii de inginerie<br>și<br>Servicii de inginerie<br>integrată<br>(CPC 8672 și 8673)                                  | PSC:<br>niciuna.<br><br>PI:<br>niciuna.           |
| Servicii medicale (inclusiv<br>serviciile psihologilor) și<br>servicii stomatologice<br>(CPC 9312 și parte din<br>85201) | PSC:<br>neconsolidat.<br><br>PI:<br>neconsolidat. |
| Servicii veterinare<br>(CPC 932)   | PSC:<br>neconsolidat.<br><br>PI:<br>neconsolidat. |
| Servicii furnizate de moașe<br>(parte din CPC 93191)   | PSC:<br>neconsolidat.<br><br>PI:<br>neconsolidat. |
| Servicii furnizate de<br>asistenți medicali,<br>fizioterapeuți și personalul<br>paramedical<br>(parte din CPC 93191)     | PSC:<br>neconsolidat.<br><br>PI:<br>neconsolidat. |

| Sectorul sau subsectorul  | Descrierea rezervelor                                 |
|---|---|
| Servicii informatice și servicii conexe<br>(CPC 84)   | PSC:<br>Regatul Unit: niciuna.<br><br>PI:<br>niciuna. |
| Servicii de cercetare și dezvoltare<br>(CPC 851, 852, cu excepția serviciilor furnizate de psihologi <sup>1</sup> , și 853) | PSC:<br>niciuna<br><br>PI:<br>niciuna                 |
| Servicii de publicitate<br>(CPC 871)  | PSC:<br>niciuna.<br><br>PI:<br>neconsolidat.          |
| Servicii de studiere a pieței și de sondare a opiniei publice<br>(CPC 864)  | PSC:<br>niciuna.<br><br>PI:<br>niciuna.               |
| Servicii de consultanță în materie de management<br>(CPC 865)   | PSC:<br>niciuna.<br><br>PI:<br>niciuna.               |

<sup>1</sup> Parte din CPC 85201, care se regăsește la Servicii medicale și stomatologice.

| Sectorul sau subsectorul   | Descrierea rezervelor                        |
|--|--|
| Servicii legate de consultanța în materie de management<br>(CPC 866) | PSC:<br>niciuna.<br><br>PI:<br>niciuna.      |
| Servicii de testări și analize tehnice<br>(CPC 8676)                 | PSC:<br>niciuna.<br><br>PI:<br>neconsolidat. |
| Servicii conexe de consultanță științifică și tehnică<br>(CPC 8675)  | PSC:<br>niciuna.<br><br>PI:<br>neconsolidat. |
| Minerit (CPC 883, doar servicii de consiliere și de consultanță)     | PSC:<br>niciuna.<br><br>PI:<br>niciuna.      |
| Întreținerea și repararea navelor<br>(parte din CPC 8868)            | PSC:<br>niciuna<br><br>PI:<br>neconsolidat.  |

| Sectorul sau subsectorul  | Descrierea rezervelor                        |
|---|--|
| Întreținerea și repararea echipamentelor de transport feroviar<br>(parte din CPC 8868)  | PSC:<br>niciuna.<br><br>PI:<br>neconsolidat. |
| Întreținerea și repararea autovehiculelor, a motocicletelor, a snowmobilelor și a echipamentelor de transport rutier<br>(CPC 6112, 6122, parte din 8867 și parte din 8868)  | PSC:<br>niciuna.<br><br>PI:<br>neconsolidat. |
| Întreținerea și repararea aeronavelor și a părților de aeronave<br>(parte din CPC 8868)   | PSC:<br>niciuna.<br><br>PI:<br>neconsolidat. |
| Întreținerea și repararea produselor din metal, a mașinilor (altele decât de birou), a echipamentelor (altele decât de transport și de birou) și a bunurilor de uz personal și casnic <sup>1</sup><br>(CPC 633, 7545, 8861, 8862, 8864, 8865 și 8866) | PSC:<br>niciuna.<br><br>PI:<br>neconsolidat. |

<sup>1</sup> Serviciile de întreținere și reparare a mașinilor și echipamentelor de birou, inclusiv a calculatoarelor (CPC 845), sunt incluse la Servicii informatice.

| Sectorul sau subsectorul   | Descrierea rezervelor                             |
|--|---|
| Servicii de traducere și interpretare<br>(CPC 87905, cu excepția activităților oficiale sau certificate)   | PSC:<br>niciuna.<br><br>PI:<br>niciuna.           |
| Servicii de telecomunicații<br>(CPC 7544, doar servicii de consiliere și de consultanță)   | PSC:<br>niciuna.<br><br>PI:<br>niciuna.           |
| Servicii poștale și de curierat (CPC 751, doar servicii de consiliere și de consultanță)   | PSC:<br>niciuna.<br><br>PI:<br>niciuna.           |
| Servicii de construcții și servicii de inginerie conexe<br>(CPC 511, 512, 513, 514, 515, 516, 517 și 518.<br>BG: CPC 512, 5131, 5132, 5135, 514, 5161, 5162, 51641, 51643, 51644, 5165 și 517) | PSC:<br>neconsolidat.<br><br>PI:<br>neconsolidat. |
| Servicii de investigare a terenurilor de construcție<br>(CPC 5111)   | PSC:<br>niciuna.<br><br>PI:<br>neconsolidat.      |



| Sectorul sau subsectorul   | Descrierea rezervelor                             |
|--|---|
| Servicii educaționale la nivelul învățământului superior<br>(CPC 923)  | PSC:<br>neconsolidat.<br><br>PI:<br>neconsolidat. |
| Agricultură, vânătoare și silvicultură (CPC 881, doar servicii de consiliere și de consultanță)                    | PSC:<br>neconsolidat<br><br>PI:<br>neconsolidat.  |
| Servicii privind protecția mediului<br>(CPC 9401, 9402, 9403, 9404, parte din 94060, 9405, parte din 9406 și 9409) | PSC:<br>niciuna.<br><br>PI:<br>neconsolidat.      |
| Servicii de asigurare și servicii conexe (doar servicii de consiliere și de consultanță)                           | PSC:<br>niciuna.<br><br>PI:<br>niciuna.           |
| Alte servicii financiare (doar servicii de consiliere și de consultanță)   | PSC:<br>niciuna.<br><br>PI:<br>niciuna.           |

| Sectorul sau subsectorul  | Descrierea rezervelor                        |
|---|--|
| Transport (CPC 71, 72, 73 și 74, doar servicii de consiliere și de consultanță)   | PSC:<br>niciuna.<br><br>PI:<br>niciuna.      |
| Servicii ale agențiilor de voiaj și ale operatorilor de turism (inclusiv ale gestionarilor de circuite turistice <sup>1</sup> )<br>(CPC 7471) | PSC:<br>niciuna.<br><br>PI:<br>neconsolidat. |
| Servicii de ghid turistic<br>(CPC 7472)   | PSC:<br>niciuna.<br><br>PI:<br>neconsolidat. |
| Producție (CPC 884 și 885, doar servicii de consiliere și de consultanță)   | PSC:<br>niciuna.<br><br>PI:<br>niciuna.      |

---

<sup>1</sup> Furnizori de servicii a căror funcție este aceea de a însoți un grup de minimum 10 persoane fizice care efectuează un circuit, fără a acționa în calitate de ghizi în anumite locații.

**ANEXA 23****CIRCULAȚIA PERSOANELOR FIZICE****ARTICOLUL 1****Angajamente procedurale legate de intrare și de șederea temporară**

Părțile fac eforturi pentru a garanta că prelucrarea cererilor de intrare și de ședere temporară în temeiul angajamentelor lor respective din acord respectă bunele practici administrative:

- (a) Fiecare parte se asigură că taxele percepute de autoritățile competente pentru procesarea cererilor de intrare și de ședere temporară nu afectează în mod nejustificat sau nu întârzie comerțul cu servicii în temeiul prezentului acord;
- (b) sub rezerva marjelor de apreciere ale autorităților competente ale fiecărei părți, documentele cerute unui solicitant pentru cererile de acordare a dreptului de intrare și de ședere temporară pentru persoanele aflate în vizită de afaceri pe termen scurt ar trebui să fie proporționale cu scopul pentru care sunt colectate;
- (c) cererile complete de acordare a unei autorizații de intrare și de ședere temporară sunt prelucrate de către autoritățile competente ale fiecărei părți cât mai rapid posibil;

- (d) autoritățile competente ale fiecărei părți depun eforturi pentru a furniza, fără întârzieri nejustificate, informații ca răspuns la orice solicitare rezonabilă din partea unui solicitant cu privire la stadiul de prelucrare a unei cereri;
- (e) dacă autoritățile competente ale unei părți solicită informații suplimentare unui solicitant pentru prelucrarea cererii, ele fac eforturi pentru a informa solicitantului, fără întârzieri nejustificate;
- (f) autoritățile competente ale fiecărei părți informează solicitantul cu privire la rezultatul cererii imediat după ce a fost luată o decizie;
- (g) în cazul în care o cerere este aprobată, autoritățile competente ale fiecărei părți informează solicitantul cu privire la perioada de ședere și la alte prevederi și condiții relevante;
- (h) în cazul în care o cerere este refuzată, autoritățile competente ale unei părți pun la dispoziția solicitantului, la cererea acestuia sau din proprie inițiativă, informații cu privire la orice căi de atac sau de reexaminare disponibile; și
- (i) fiecare parte depune toate eforturile pentru a accepta și a prelucra cererile în format electronic.

## ARTICOLUL 2

Angajamentele procedurale suplimentare care se aplică persoanelor transferate în cadrul aceleiași companii și partenerului, copiilor și membrilor familiei acestora<sup>1</sup>

- (1) Autoritățile competente ale fiecărei părți adoptă o decizie privind cererea de intrare și ședere temporară pentru persoană transferată în cadrul aceleiași companii sau de reînnoire a acestora și notifică solicitantului în scris decizia, în conformitate cu procedurile de notificare prevăzute în dreptul intern, de îndată ce este posibil, însă nu mai târziu de 90 de zile de la data depunerii cererii complete.
- (2) În cazul în care informațiile sau documentele furnizate pe care se întemeiază cererea sunt incomplete, autoritățile competente notifică solicitantului, în timp util, informațiile suplimentare necesare și stabilesc un termen rezonabil pentru furnizarea acestora. Termenul menționat la alineatul (1) se suspendă până la primirea de către autoritățile competente a informațiilor suplimentare solicitate.
- (3) Uniunea extinde dreptul de intrare și de ședere temporară la membrii familiei persoanelor fizice din Regatul Unit care sunt transferate în cadrul aceleiași companii în temeiul articolului 19 din Directiva 2014/66/UE a Parlamentului European și a Consiliului<sup>2</sup>.

---

<sup>1</sup> Alineatele (1), (2) și (3) nu se aplică statelor membre cărora nu li se aplică Directiva 2014/66/UE a Parlamentului European și a Consiliului din 15 mai 2014 privind condițiile de intrare și de ședere a resortisanților țărilor terțe în contextul unui transfer în cadrul aceleiași companii (JO UE L 157, 27.5.2014, p. 1) („Directiva TIC”).

<sup>2</sup> Directiva 2014/66/UE a Parlamentului European și a Consiliului din 15 mai 2014 privind condițiile de intrare și de ședere a resortisanților țărilor terțe în contextul unui transfer în cadrul aceleiași companii (JO UE L 157, 27.5.2014, p. 1).

- (4) Regatul Unit permite intrarea și șederea temporară a partenerilor și a copiilor aflați în întreținerea persoanelor transferate în cadrul aceleiași companii, astfel cum este permis în temeiul dispozițiilor Regatului Unit în materie de imigrație.
  
  - (5) Regatul Unit permite partenerilor și copiilor aflați în întreținerea persoanele transferate în cadrul aceleiași companii menționate la alineatul (4) să lucreze pe durata vizei, în cadrul unor activități salariate sau ca lucrători independenți, și nu le solicită să obțină un permis de muncă.
-

**ANEXA 24****ORIENTĂRI REFERITOARE LA ACORDURILE  
PRIVIND RECUNOAȘTEREA CALIFICĂRILOR PROFESIONALE****SECȚIUNEA A****DISPOZIȚII GENERALE****Introducere**

1. Prezenta anexă conține orientări referitoare la acordurile privind condițiile de recunoaștere a calificărilor profesionale („acorduri”), astfel cum se prevede la articolul 158 din prezentul acord.
2. În temeiul articolului 158 din prezentul acord, aceste orientări sunt luate în considerare la elaborarea recomandărilor comune de către organismele profesionale sau autoritățile părților („recomandări comune”).
3. Aceste orientări sunt neobligatorii, neexhaustive și nu modifică sau afectează drepturile și obligațiile părților în temeiul prezentului acord. Ele stabilesc conținutul tipic al acordurilor și oferă indicații generale cu privire la valoarea economică a unui acord și la compatibilitatea regimurilor respective de calificări profesionale.

4. Nu toate elementele din prezentele orientări sunt relevante în toate cazurile, iar organismele și autoritățile profesionale sunt libere să includă în recomandările lor comune orice alt element pe care îl consideră relevant pentru acordurile privind profesia și activitățile profesionale în cauză, în conformitate cu prezentul acord.
5. Orientările ar trebui să fie luate în considerare de Consiliul de parteneriat atunci când decide dacă să elaboreze sau să adopte acorduri. Acestea nu aduc atingere reexaminării de către acesta a conformității recomandărilor comune cu dispozițiile din partea a doua rubrica întâi titlul II din prezentul acord și nici marjei de apreciere pentru a lua în considerare elementele pe care le consideră pertinente, inclusiv cele cuprinse în recomandările comune.

## SECȚIUNEA B

### FORMA ȘI CONȚINUTUL UNUI ACORD

6. Prezenta secțiune prezintă conținutul tipic al unui acord, o parte din acesta neținând de competența organismelor sau a autorităților profesionale care elaborează recomandări comune. Aceste aspecte constituie, cu toate acestea, informații utile care trebuie luate în considerare la elaborarea recomandărilor comune, astfel încât să fie mai bine adaptate la posibilul domeniu de aplicare al unui acord.



7. Chestiunile vizate în mod specific în prezentul acord care se aplică acordurilor (cum ar fi domeniul geografic de aplicare al unui acord, interacțiunea acestuia cu măsurile neconforme avute în vedere, sistemul de soluționare a litigiilor, căile de atac, mecanismele de monitorizare și de revizuire a acordului) nu ar trebui abordate prin recomandări comune.
8. Un acord poate specifica diferite mecanisme de recunoaștere a calificărilor profesionale în cadrul unei părți. De asemenea, acesta poate fi limitat, dar nu neapărat, la stabilirea domeniului de aplicare al acordului, a dispozițiilor procedurale, a efectelor recunoașterii și a unor cerințe suplimentare, precum și la acordurile administrative.
9. Un acord adoptat de Consiliul de parteneriat ar trebui să reflecte marja de apreciere care se dorește a fi menținută pentru autoritățile competente care decid cu privire la recunoaștere.

#### Domeniul de aplicare al unui acord

10. Acordul ar trebui să prevadă:
  - (a) profesia (profesiile) reglementată (reglementate) specifică (specifice), titlul (titlurile) profesional(e) relevant(e) și activitatea sau grupul de activități care intră în domeniul de aplicare a practicii profesiei (profesiilor) reglementate în ambele părți („domeniul de aplicare a practicii”); și
  - (b) dacă se referă la recunoașterea calificărilor profesionale în scopul accesului la activități profesionale pe durată limitată sau nedeterminată.

### Condiții de recunoaștere

11. Acordul poate preciza, în special:

- (a) calificările profesionale necesare pentru recunoaștere în temeiul acordului (de exemplu, dovada privind calificarea oficială, experiență profesională sau alt atestat de competență);
- (b) marja de apreciere păstrată de autoritățile de recunoaștere atunci când evaluează cererile de recunoaștere a acestor calificări; și
- (c) procedurile de abordare a variațiilor și decalajelor dintre calificările profesionale și mijloacele de eliminare a diferențelor, inclusiv posibilitatea de a impune orice măsuri compensatorii sau orice alte condiții și limitări relevante.

### Dispoziții procedurale

12. Acordul poate să stabilească:

- (a) documentele necesare și forma în care trebuie prezentate (de exemplu, prin mijloace electronice sau prin alte mijloace, dacă ar trebui să fie însoțite de traduceri sau certificări ale autenticității etc.);
- (b) pașii și procedurile din procesul de recunoaștere, inclusiv cele referitoare la posibile măsuri compensatorii, obligațiile și termenele corespunzătoare; și
- (c) disponibilitatea informațiilor relevante pentru toate aspectele proceselor și cerințelor de recunoaștere.

## Efectele recunoașterii și cerințe suplimentare

13. Acordul poate să stabilească dispoziții privind efectele recunoașterii (dacă este cazul, inclusiv în ceea ce privește diferitele moduri de furnizare).
14. Acordul poate descrie orice cerințe suplimentare pentru exercitarea efectivă a profesiei reglementate în partea gazdă. Astfel de cerințe pot include:
  - (a) cerințele de înregistrare la autoritățile locale;
  - (b) competențele lingvistice corespunzătoare;
  - (c) dovada de bună purtare;
  - (d) respectarea cerințelor părții gazdă privind utilizarea mărcilor înregistrate sau a denumirilor de firme;
  - (e) respectarea normelor de etică, independență și conduită profesională ale părții ale părții gazdă;
  - (f) necesitatea de a obține o asigurare de răspundere civilă profesională;
  - (g) norme privind măsurile disciplinare, responsabilitatea financiară și răspunderea profesională; și
  - (h) cerințele de dezvoltare profesională continuă.

### Administrarea acordului

15. Acordul ar trebui să stabilească condițiile în care poate fi revizuit sau denunțat, precum și efectele oricărei revizuirii sau denunțări. Ar trebui să se examineze și includerea unor dispoziții privind efectele oricărei recunoașteri acordate anterior.

### SECȚIUNEA C

#### VALOAREA ECONOMICĂ A UNUI ACORD PRECONIZAT

16. În temeiul articolului 158 alineatul (2) din prezentul acord, recomandările comune sunt susținute de o evaluare bazată pe dovezi a valorii economice a acordului preconizat. Aceasta poate consta într-o evaluare a beneficiilor economice pe care un acord se așteaptă să le aducă economiilor ambelor părți. O asemenea evaluare poate ajuta Consiliul de parteneriat atunci când elaborează și adoptă un acord.
17. Aspecte precum nivelul actual de deschidere a pieței, nevoile industriei, tendințele și evoluțiile pieței, așteptările și cerințele clienților și oportunitățile de afaceri ar constitui elemente utile.
18. Evaluarea nu trebuie să fie o analiză economică completă și detaliată, dar ar trebui să ofere o explicație a interesului profesiei pentru adoptarea unui acord, precum și să prezinte beneficiile preconizate pentru părți care ar decurge din aceasta.

## SECȚIUNEA D

## COMPATIBILITATEA REGIMURILOR RESPECTIVE DE CALIFICARE PROFESIONALĂ

19. În temeiul articolului 158 alineatul (2) din prezentul acord, recomandările comune sunt susținute de o evaluare bazată pe dovezi a compatibilității regimurilor respective de calificare profesională. Această evaluare poate ajuta Consiliul de parteneriat atunci când elaborează și adoptă un acord.
20. Următorul proces vizează să orienteze organismele și autoritățile profesionale atunci când evaluează compatibilitatea calificărilor și activităților profesionale respective în scopul simplificării și facilitării recunoașterii calificărilor profesionale.

Pasul 1: Evaluarea domeniului de aplicare a practicii și a calificărilor profesionale necesare pentru practicarea profesiei reglementate în fiecare parte.

21. Evaluarea domeniului de aplicare a practicii și a calificărilor profesionale necesare pentru practicarea profesiei reglementate în fiecare dintre părți ar trebui să se bazeze pe toate informațiile relevante.
22. Următoarele elemente ar trebui să fie identificate:
  - (a) activitățile sau grupurile de activități pe care le vizează domeniul de aplicare a drepturilor de practică a profesiei reglementate în fiecare parte; și

- (b) calificările profesionale necesare în fiecare parte pentru a exercita profesia reglementată, care pot include oricare dintre următoarele elemente:
- (i) educația minimă necesară, de exemplu cerințele de admitere, nivelul de educație, durata studiilor și conținutul acestora;
  - (ii) experiența profesională minimă necesară, de exemplu, locația, durata și condițiile de formare practică sau de practică profesională supravegheată înainte de înregistrare, autorizare sau echivalent;
  - (iii) examenele promovate, în special examenele de competență profesională; și
  - (iv) obținerea unei licențe sau a unui document echivalent care să ateste, între altele, îndeplinirea cerințelor de calificare profesională necesare pentru exercitarea profesiei.

Pasul 2: Evaluarea divergenței dintre domeniile de aplicare a practicii sau dintre calificările profesionale necesare pentru practicarea profesiei reglementate în fiecare parte.

23. Evaluarea divergențelor în ceea ce privește domeniul de aplicare a practicii sau calificările profesionale necesare pentru exercitarea profesiei reglementate în fiecare parte ar trebui în special să identifice divergențele care sunt substanțiale.

24. Pot exista divergențe substanțiale în ceea ce privește domeniul de aplicare a practicii dacă sunt îndeplinite toate următoarele condiții:
- (a) una sau mai multe activități acoperite de o profesie în partea gazdă nu sunt acoperite de profesia corespunzătoare în partea de origine;
  - (b) astfel de activități fac obiectul unei formări specifice în partea gazdă;
  - (c) formarea pentru astfel de activități în partea gazdă acoperă aspecte substanțial diferite de cele acoperite de calificările solicitantului.
25. Pot exista divergențe substanțiale în ceea ce privește calificările profesionale necesare pentru practicarea profesiei reglementate în cazul în care există divergențe între cerințele părților în ceea ce privește nivelul, durata sau conținutul formării necesare pentru desfășurarea activităților acoperite de profesia reglementată.

#### Pasul 3: Mecanisme de recunoaștere

26. În funcție de circumstanțe, pot exista diferite mecanisme de recunoaștere a calificărilor profesionale. Pot exista mecanisme diferite în cadrul unei părți.
27. În cazul în care nu există divergențe substanțiale în ceea ce privește domeniul de aplicare a practicii și calificările profesionale necesare pentru exercitarea unei profesii reglementate, un acord poate prevedea un proces de recunoaștere mai simplu și mai raționalizat decât în cazul în care există divergențe substanțiale.

28. Dacă există divergențe substanțiale, acordul poate prevedea măsuri compensatorii suficiente pentru a remedia astfel de divergențe.
29. Atunci când se utilizează măsuri compensatorii pentru a reduce divergențele substanțiale, acestea ar trebui să fie proporționale cu divergențele pe care urmăresc să le remedieze. Orice experiență profesională practică sau formare validată oficial ar putea fi luată în considerare pentru a evalua amploarea măsurilor compensatorii necesare.
30. Indiferent dacă divergențele sunt sau nu substanțiale, acordul poate lua în considerare marja de apreciere care se dorește a fi menținută pentru autoritățile competente care decid cu privire la cererile de recunoaștere.
31. Măsurile compensatorii pot lua diferite forme, între care:
  - (a) o perioadă de practică supervizată a unei profesii reglementate în partea gazdă, însoțită eventual de formare suplimentară, sub responsabilitatea unei persoane calificate și care face obiectul unei evaluări reglementate;
  - (b) un test efectuat sau recunoscut de autoritățile relevante ale părții gazdă pentru a evalua capacitatea solicitantului de a practica o profesie reglementată în partea respectivă; sau
  - (c) o limitare temporară a domeniului de aplicare a practicii; sau o combinație între acestea.



32. Acordul ar putea prevedea ca solicitanților să li se ofere posibilitatea de a alege între diferite măsuri compensatorii, dacă acest lucru ar putea limita sarcina administrativă pentru solicitanți, iar măsurile respective sunt echivalente.
-

**ANEXA 25****ACHIZIȚII PUBLICE****SECȚIUNEA A****DISPOZIȚII PERTINENTE ALE ACORDULUI PRIVIND ACHIZIȚIILE PUBLICE (AAP)**

Articolele I-III, IV.1.a, IV.2-IV.7, VI-XV, XVI.1-XVI.3, XVII și XVIII.

**SECȚIUNEA B****ANGAJAMENTE PRIVIND ACCESUL PE PIAȚĂ**

În sensul prezentei secțiuni, „CPC” înseamnă Clasificarea centrală provizorie a produselor (*Provisional Central Product Classification*) (Statistical Papers, seria M, nr. 77, Departamentul Afaceri Sociale și Economice Internaționale, Oficiul de Statistică al Organizației Națiunilor Unite, New York, 1991).

## SUBSECȚIUNEA B1

### Uniunea Europeană

În conformitate cu articolul 277 alineatele (2) și (3) din prezentul acord, dispozițiile din partea a doua rubrica întâi titlul VI din prezentul acord se aplică achizițiilor reglementate de prezenta subsecțiune, în plus față de achizițiile reglementate de anexele Uniunii Europene la apendicele I la AAP.

Notele care figurează în anexele 1-7 ale Uniunii Europene la apendicele I la AAP se aplică, de asemenea, achizițiilor reglementate de prezenta subsecțiune, cu excepția cazului în care în prezenta subsecțiune se prevede altfel.

Achizițiile publice reglementate de prezenta subsecțiune

#### 1. Entități contractante suplimentare

Achiziții de bunuri și servicii, conform celor prevăzute în anexele 4-6 ale Uniunii Europene la apendicele I la AAP și la punctul 2 din prezenta subsecțiune, efectuate de următoarele entități contractante din statele membre:

- (a) toate entitățile contractante ale căror achiziții sunt reglementate de Directiva 2014/25/UE a Parlamentului European și a Consiliului<sup>1</sup> („Directiva UE privind utilitățile publice”) care sunt autorități contractante (de exemplu, cele care intră sub incidența anexei 1 și a anexei 2 la apendicele I la AAP) sau întreprinderi publice<sup>2</sup> și între activitățile cărora se numără:
- (i) punerea la dispoziție sau exploatarea unor rețele fixe destinate furnizării unui serviciu public în domeniul producerii, transportului sau distribuției de gaz sau de căldură sau alimentarea acestor rețele cu gaz sau căldură sau
  - (ii) orice combinație între o astfel de activitate și cele menționate în anexa 3 la apendicele I la AAP;
- (b) entitățile contractante private care desfășoară drept una dintre activitățile lor oricare dintre cele menționate la litera (a) de la prezentul punct, la punctul 1 din anexa 3 la apendicele I la AAP sau orice combinație a acestora și care funcționează pe baza drepturilor speciale sau exclusive acordate de o autoritate competentă a unui stat membru;

---

<sup>1</sup> Directiva 2014/25/UE a Parlamentului European și a Consiliului din 26 februarie 2014 privind achizițiile efectuate de entitățile care își desfășoară activitatea în sectoarele apei, energiei, transporturilor și serviciilor poștale și de abrogare a Directivei 2004/17/CE (JO UE L 94 28.3.2014, p. 243).

<sup>2</sup> În conformitate cu Directiva UE privind utilitățile publice, prin „întreprindere publică” se înțelege orice întreprindere asupra căreia autoritățile contractante pot exercita, direct sau indirect, o influență dominantă în virtutea dreptului de proprietate, a participării financiare sau a normelor care o guvernează.

Influența dominantă se prezumă în cazul în care autoritățile contractante, direct sau indirect, față de o întreprindere:

- (i) dețin majoritatea capitalului subscris al întreprinderii;
- (ii) controlează majoritatea voturilor asociate acțiunilor emise de întreprindere sau
- (iii) pot desemna mai mult de jumătate din membrii organismului de administrare, de conducere sau de control al întreprinderii.

în ceea ce privește achizițiile publice cu o valoare egală sau mai mare decât următoarele praguri:

- 400 000 DST pentru achizițiile de bunuri și servicii;
- 5 000 000 DST pentru achizițiile de servicii de construcții (CPC 51).

## 2. Servicii suplimentare

Achiziționarea următoarelor servicii, în plus față de serviciile enumerate în anexa 5 a Uniunii Europene la apendicele I la AAP, pentru entitățile care intră sub incidența anexelor 1-3 ale Uniunii Europene la apendicele I la AAP sau în temeiul punctului 1 din prezenta subsecțiune:

- Servicii hoteliere și de restaurant (CPC 641);
- Servicii de servire a alimentelor (CPC 642);
- Servicii de servire a băuturilor (CPC 643);
- Servicii conexe de telecomunicații (CPC 754);
- Servicii imobiliare pe bază de comision sau contract (CPC 8220);
- Alte servicii pentru întreprinderi (CPC 87901, 87903, 87905-87907);
- Servicii educaționale (CPC 92).

## Note:

1. Contractele privind serviciile hoteliere și de restaurant (CPC 641), serviciile de servire a alimentelor (CPC 642), serviciile de servire a băuturilor (CPC 643) și serviciile educaționale (CPC 92) sunt incluse în regimul de tratament național pentru furnizorii și prestatorii de servicii din Regatul Unit, cu condiția ca valoarea acestora să fie mai mare sau egală cu 750 000 EUR, atunci când sunt acordate de entități contractante vizate de anexele 1 și 2 ale Uniunii Europene la apendicele I la AAP și ca valoarea lor să fie mai mare sau egală cu 1 000 000 EUR atunci când sunt acordate de entități contractante vizate de anexa 3 a Uniunii Europene la apendicele I la AAP sau de entități contractante reglementate la punctul 1 din prezenta subsecțiune.
2. Alimentarea cu gaze sau energie termică a rețelilor care furnizează un serviciu public de către o entitate contractantă, alta decât autoritatea contractantă, nu se consideră activitate relevantă în sensul prezentei subsecțiuni în cazul în care:
  - (a) producția de gaze sau de căldură de către entitatea în cauză are loc deoarece consumul este necesar pentru desfășurarea unei activități, alta decât cea menționată în prezenta subsecțiune sau la literele (a)-(f) din anexa 3 a Uniunii Europene din apendicele I la AAP; și
  - (b) alimentarea rețelei publice este destinată doar exploatării economice a unei astfel de producții și reprezintă maximum 20 % din cifra de afaceri a entității contractante, ținând cont de media ultimilor trei ani, inclusiv anul curent.

3. Titlul VI din rubrica întâi din partea a doua din prezentul acord și prezenta anexă nu reglementează achizițiile următoarelor servicii:
- (a) servicii privind sănătatea umană (CPC 931);
  - (b) servicii administrative în domeniul sănătății (CPC 91122); și
  - (c) servicii de asigurare de personal de asistență medicală și servicii de asigurare de personal medical (CPC 87206 și CPC 87209).

## SUBSECȚIUNEA B2

### Regatul Unit

În conformitate cu articolul 277 alineatele (2) și (3) din prezentul acord, titlul VI din rubrica întâi din partea a doua din prezentul acord se aplică achizițiilor reglementate de prezenta subsecțiune, în plus față de achizițiile reglementate de articolul II din AAP.

Notele care figurează în anexele 1-7 ale Regatului Unit la apendicele I la AAP se aplică, de asemenea, achizițiilor reglementate de prezenta subsecțiune, cu excepția cazului în care în prezenta subsecțiune se prevede altfel.

## Achizițiile publice reglementate de prezenta subsecțiune

### 1. Entități contractante suplimentare

Achiziții de bunuri și servicii, conform celor prevăzute în anexele 4-6 ale Regatului Unit la apendicele I la AAP și la punctul 2 din prezenta subsecțiune, efectuate de următoarele entități contractante din Regatul Unit:

- (a) toate entitățile contractante ale căror achiziții sunt reglementate de Regulamentul din 2016 privind contractele de utilități publice și de Regulamentul din 2016 privind contractele de utilități publice (Scoția), care sunt autorități contractante (de exemplu, cele care intră sub incidența anexei 1 și a anexei 2 la apendicele I la AAP) sau întreprinderi publice (a se vedea nota 1) și între activitățile cărora se numără:
  - (i) punerea la dispoziție sau exploatarea unor rețele fixe destinate furnizării unui serviciu public în domeniul producerii, transportului sau distribuției de gaz sau de căldură sau alimentarea acestor rețele cu gaz sau căldură; sau
  - (ii) orice combinație între o astfel de activitate și cele menționate în anexa 3 la apendicele I la AAP;
- (b) entități contractante private care desfășoară drept una dintre activitățile lor oricare dintre cele menționate la litera (a) de la prezentul punct, la punctul 1 din anexa 3 la apendicele I la AAP sau orice combinație a acestora și care funcționează pe baza drepturilor speciale sau exclusive acordate de o autoritate competentă a Regatului Unit;



în ceea ce privește achizițiile publice cu o valoare egală sau mai mare decât următoarele praguri:

- 400 000 DST pentru achizițiile de bunuri și servicii,
- 5 000 000 DST pentru achizițiile de servicii de construcții (CPC 51).

Notă la punctul 1:

1. În conformitate cu Regulamentul din 2016 privind contractele de utilități publice, prin „întreprindere publică” se înțelege orice întreprindere asupra căreia autoritățile contractante pot exercita, în mod direct sau indirect, o influență dominantă în temeiul:
  - (a) proprietății lor asupra întreprinderii respective;
  - (b) participării lor financiare la întreprinderea în cauză; sau
  - (c) normelor care reglementează întreprinderea în cauză.
2. În conformitate cu Regulamentul din 2016 privind contractele de utilități publice (Scoția), prin „întreprindere publică” se înțelege o persoană juridică asupra căreia una sau mai multe autorități contractante pot exercita, în mod direct sau indirect, o influență dominantă în temeiul unuia sau mai multora dintre următoarele elemente:
  - (a) proprietatea lor asupra respectivei persoane juridice;
  - (b) participarea lor financiară la persoana juridică în cauză;

- (c) drepturile care le sunt conferite de normele care reglementează persoana juridică respectivă.
3. În conformitate atât cu Regulamentul din 2016 privind contractele de utilități publice, cât și cu Regulamentul din 2016 privind contractele de utilități publice (Scoția), se prezumă că există o influență dominantă din partea autorităților contractante în oricare dintre următoarele cazuri în care aceste autorități, în mod direct sau indirect:
- (a) dețin majoritatea capitalului subscris al întreprinderii;
- (b) controlează majoritatea voturilor asociate acțiunilor emise de întreprindere;
- (c) pot desemna mai mult de jumătate din membrii organismului de administrare, de conducere sau de control al întreprinderii.

## 2. Servicii suplimentare

Achiziționarea următoarelor servicii, în plus față de serviciile enumerate în anexa 5 a Regatului Unit la apendicele I la AAP, pentru entitățile care intră sub incidența anexelor 1-3 ale Regatului Unit la apendicele I la AAP sau a punctului 1 din prezenta subsecțiune:

- Servicii hoteliere și de restaurant (CPC 641);
- Servicii de servire a alimentelor (CPC 642);
- Servicii de servire a băuturilor (CPC 643);

- Servicii conexe de telecomunicații (CPC 754);
- Servicii imobiliare pe bază de comision sau contract (CPC 8220);
- Alte servicii pentru întreprinderi (CPC 87901, 87903, 87905-87907);
- Servicii educaționale (CPC 92).

Note:

1. Contractele privind serviciile hoteliere și de restaurant (CPC 641), serviciile de servire a alimentelor (CPC 642), serviciile de servire a băuturilor (CPC 643) și serviciile educaționale (CPC 92) sunt incluse în regimul de tratament național pentru furnizorii și prestatorii de servicii din Uniunea Europeană, cu condiția ca valoarea acestora să fie mai mare sau egală cu 663 540 GBP, atunci când sunt acordate de entități contractante vizate de anexele 1 și 2 ale Regatului Unit la apendicele I la AAP și ca valoarea lor să fie mai mare sau egală cu 884 720 GBP atunci când sunt acordate de entități contractante vizate de anexa 3 a Regatului Unit la apendicele I la AAP sau de entități contractante reglementate la punctul 1 din prezenta secțiune.
2. Alimentarea cu gaze sau căldură a rețelelor care furnizează un serviciu public de către o entitate contractantă, alta decât o autoritate contractantă, nu se consideră activitate relevantă în sensul prezentei secțiuni în cazul în care:

- (a) producția de gaze sau de căldură de către entitatea în cauză are loc deoarece consumul este necesar pentru desfășurarea unei activități, alta decât cea menționată în prezenta secțiune sau la literele (a)-(f) din anexa 3 a Regatului Unit la apendicele I la AAP; și
  - (b) alimentarea rețelei publice este destinată doar exploatării economice a unei astfel de producții și reprezintă maximum 20 % din cifra de afaceri a entității contractante, ținând cont de media ultimilor trei ani, inclusiv anul curent.
3. Titlul VI din rubrica întâi din partea a doua din prezentul acord și prezenta anexă nu reglementează achizițiile următoarelor servicii:
- (a) servicii privind sănătatea umană (CPC 931);
  - (b) servicii administrative în domeniul sănătății (CPC 91122); și
  - (c) servicii de asigurare de personal de asistență medicală și servicii de asigurare de personal medical (CPC 87206 și CPC 87209).
-

**ANEXA 26**

## LISTA PRODUSELOR ENERGETICE, A HIDROCARBURILOR ȘI MATERIILOR PRIME

## LISTA PRODUSELOR ENERGETICE ÎN FUNCȚIE DE CODUL DIN SISTEMUL ARMONIZAT (SA)

- Gaz de sondă, inclusiv gaz natural lichefiat, gaz petrolier lichefiat (GPL) (cod SA 27.11)
- Energie electrică (cod SA 27.16)
- Țiței și produse petroliere (cod SA 27.09-27.10, 27.13-27.15)
- Combustibili solizi (cod SA 27.01, cod SA 27.02, cod SA 27.04)
- Lemn de foc și cărbune de lemn (cod SA 44.01 și cod SA 44.02, produse utilizate pentru energie)
- Biogaz (cod SA 38.25)

## LISTA HIDROCARBURILOR ÎN FUNCȚIE DE CODUL DIN SISTEMUL ARMONIZAT (SA)

- Țiței (cod SA 27.09)
- Gaz natural (cod SA 27.11)

LISTA MATERIILOR PRIME ÎN FUNCȚIE DE CLASIFICAREA DIN SISTEMUL  
ARMONIZAT (SA)

| Capitol | Poziție  |
|---------|--|
| 25      | Sare; sulf; pământuri și pietre; ipsos, var și ciment  |
| 26      | Minereuri, zgură și cenușă, cu excepția minereurilor de uraniu sau toriu sau a concentratelor (cod SA 26.12)   |
| 27      | Combustibili minerali, uleiuri minerale și produse rezultate din distilarea acestora; materiale bituminoase; ceară minerală  |
| 28      | Produse chimice anorganice; compuși anorganici sau organici ai metalelor prețioase, ai metalelor de pământuri rare, ai elementelor radioactive sau izotopilor, cu excepția elementelor chimice radioactive și a izotopilor radioactivi (inclusiv elementele chimice și izotopii fisionabili sau fertili) și compușii acestora; amestecuri și reziduuri care conțin aceste produse (cod SA 28.44); și izotopi, alții decât cei de la poziția nr. 28.44; compușii anorganici sau organici ai acestor izotopi, cu compoziție chimică definită sau nu (cod SA 28.45) |
| 29      | Produse chimice organice   |
| 31      | Îngrășăminte   |
| 71      | Perle naturale sau de cultură, pietre prețioase sau semiprețioase, metale prețioase, metale placate sau dublate cu metale prețioase și articole din aceste materiale, cu excepția perlelor naturale sau de cultură, chiar prelucrate sau asortate, dar neînșirate, nemontate, neîncastrate; perle naturale sau de cultură, înșirate temporar pentru facilitarea transportului (cod SA 71.01)   |
| 72      | Fier și oțel   |
| 74      | Cupru și articole din cupru  |
| 75      | Nichel și articole din nichel  |
| 76      | Aluminiu și articole din aluminiu  |
| 78      | Plumb și articole din plumb  |
| 79      | Zinc și articole din zinc  |
| 80      | Staniu și articole din staniu  |
| 81      | Alte metale comune; metaloceramice; articole din aceste materiale  |

**ANEXA 27****SUBVENȚII ÎN DOMENIUL ENERGIEI ȘI MEDIULUI**

Ca parte a principiilor prevăzute la articolul 367 alineatul (14) din prezentul acord:

- (1) Subvențiile pentru adecvarea producției de energie electrică, energie din surse regenerabile și cogenerare nu subminează capacitatea unei părți de a-și îndeplini obligațiile în temeiul articolului 304 din prezentul acord, nu afectează în mod inutil utilizarea eficientă a liniilor de interconexiune de energie electrică prevăzute la articolul 311 din prezentul acord și, fără a aduce atingere articolului 304 alineatul (3) din prezentul acord, se determină printr-un proces competitiv transparent, nediscriminatoriu și eficace; și
  - (a) subvențiile pentru adecvarea producției de energie electrică oferă stimulente pentru ca furnizorii de capacitate să fie disponibili în perioadele preconizate de presiune asupra sistemului și pot fi limitate la instalațiile care nu depășesc limitele de emisii de CO<sub>2</sub> specificate; și
  - (b) subvențiile pentru energia din surse regenerabile și cogenerare nu afectează obligațiile sau oportunitățile beneficiarilor de a participa la piețele energiei electrice.

- (2) Prin excepție de la punctul (1), cu condiția să se introducă măsuri adecvate pentru a preveni supracompensarea, pot fi utilizate proceduri necompetitive pentru a se acorda subvenții pentru energia din surse regenerabile și cogenerare în cazurile în care capacitatea de aprovizionare potențială este insuficientă pentru a asigura un proces competitiv, capacitatea eligibilă este improbabil să aibă un efect semnificativ asupra comerțului sau investițiilor dintre părți ori subvențiile se acordă pentru proiecte demonstrative.
- (3) În cazul în care se introduc scutiri parțiale de impozite și taxe <sup>1</sup> în favoarea utilizatorilor mari consumatori de energie, acestea nu trebuie să depășească valoarea totală a impozitului sau taxei.
- (4) În cazul în care se acordă compensații pentru utilizatorii mari consumatori de energie electrică în cazul unei creșteri a costului energiei electrice rezultând din instrumentele politicilor climatice, aceasta este limitată la sectoarele cu risc semnificativ de relocare a emisiilor de dioxid de carbon ca urmare a creșterii costurilor.
- (5) Subvențiile pentru decarbonizarea emisiilor legate de propriile activități industriale realizează o reducere globală a emisiilor de dioxid de carbon. Subvențiile reduc emisiile care rezultă direct din activitatea industrială. Subvențiile pentru îmbunătățirea eficienței energetice a propriilor activități industriale îmbunătățesc eficiența energetică prin reducerea consumului de energie, fie direct, fie per unitate de producție.

---

<sup>1</sup> Pentru o mai mare certitudine, taxele nu includ taxele de rețea sau tarifele.



**ANEXA 28****NEAPLICAREA ACCESULUI TERȚILOR  
ȘI SEPARAREA DREPTULUI DE PROPRIETATE LA INFRASTRUCTURĂ**

O parte poate decide să nu aplice articolele 306 și 307 din prezentul acord în cazul unei infrastructuri noi sau al unei extinderi semnificative a infrastructurii existente în situația în care:

- (a) investiția prezintă un nivel de risc care nu ar permite realizarea sa fără acordarea unei derogări;
  - (b) investiția conduce la intensificarea concurenței sau a siguranței aprovizionării cu energie electrică;
  - (c) infrastructura este deținută de o persoană fizică sau juridică separată, cel puțin din punct de vedere juridic, de operatorii de rețea în ale căror sisteme aceasta a fost sau urmează să fie construită;
  - (d) înainte de acordarea unei derogări, partea a decis cu privire la normele și mecanismele de gestionare și alocare a capacității.
-

## ANEXA 29

ALOCAREA CAPACITĂȚII LINIILOR DE INTERCONEXIUNE DE ENERGIE ELECTRICĂ  
ÎN INTERVALUL DE TIMP AL PIEȚEI PENTRU ZIUA URMĂTOARE

## PARTEA 1

1. Noua procedură de alocare a capacității liniilor de interconexiune de energie electrică în intervalul de timp al pieței pentru ziua următoare se bazează pe conceptul de „cuplaj slab multiregional bazat pe volum” (*Multi-region loose volume coupling*).

Obiectivul general al noii proceduri este de a maximiza beneficiile comerțului.

Ca un prim pas în dezvoltarea noii proceduri, părțile se asigură că operatorii de transport elaborează propuneri nedetaliat și o analiză costuri-beneficii.

2. Cuplajul slab multiregional pe bază de volum implică dezvoltarea unei funcții de cuplare a piețelor pentru a determina pozițiile nete de energie (alocare implicită) între:
  - (a) zonele de ofertare stabilite în conformitate cu Regulamentul (UE) 2019/943, care sunt conectate direct la Regatul Unit printr-o linie de interconexiune de energie electrică; și
  - (b) Regatul Unit.

3. Pozițiile nete de energie pe liniile de interconexiune de energie electrică se calculează printr-un proces de alocare implicită prin aplicarea unui algoritm specific pentru:
- (a) ofertele comerciale și ofertele pentru intervalul de timp al pieței pentru ziua următoare din zonele de ofertare stabilite în conformitate cu Regulamentul (UE) 2019/943, care sunt conectate direct la Regatul Unit printr-o linie de interconexiune de energie electrică;
  - (b) ofertele comerciale și ofertele comerciale pentru intervalul de timp al pieței pentru ziua următoare din Regatul Unit;
  - (c) datele privind capacitatea rețelei și capacitățile sistemului stabilite în conformitate cu procedurile convenite între operatorii de sisteme de transport și
  - (d) datele privind fluxurile comerciale preconizate ale interconexiunilor de energie electrică dintre zonele de ofertare conectate la Regatul Unit și alte zone de ofertare din Uniune, astfel cum sunt stabilite de operatorii de transport din Uniune utilizând metodologii solide.

Acest proces trebuie să fie compatibil cu caracteristicile liniilor de interconexiune de energie electrică de curent continuu, inclusiv cu cerințele privind pierderile și intensificarea producției.

4. Funcția de cuplare a piețelor:

- (a) Produce rezultate cu suficient timp înainte de operarea piețelor pentru ziua următoare ale părților [pentru Uniune, aceasta reprezintă cuplarea unică a piețelor pentru ziua următoare instituită în conformitate cu Regulamentul (UE) 2015/1222 al Comisiei<sup>1</sup> ] astfel încât aceste rezultate să poată fi utilizate ca date de intrare în procesele care determină rezultatele pe piețele respective;
  - (b) produce rezultate fiabile și repetabile;
  - (c) este un proces specific de conectare a piețelor distincte și separate pentru ziua următoare din Uniune și din Regatul Unit; în special, acest lucru înseamnă că algoritmul specific trebuie să fie distinct și separat de cel utilizat în cuplarea unică a piețelor pentru ziua următoare stabilită în conformitate cu Regulamentul (UE) 2015/1222 al Comisiei și, în ceea ce privește ofertele și ofertele comerciale ale Uniunii, are acces numai la acelea din zonele de ofertare care sunt conectate direct cu Regatul Unit printr-o linie de interconexiune de energie electrică.
5. Pozițiile energetice nete calculate se publică după validare și verificare. În cazul în care funcția de cuplare a piețelor nu poate funcționa, funcția de cuplare a piețelor nu poate nici să funcționeze, nici să producă rezultate, capacitatea liniei de interconexiune de energie electrică se alocă printr-un proces de rezervă, iar participanții la piață sunt notificați cu privire la aplicarea acestuia.
6. Costurile aferente elaborării și punerii în aplicare a procedurilor tehnice sunt împărțite în mod egal între, pe de o parte, operatorii de transport și de sistem sau alte entități relevante din Regatul Unit și, pe de altă parte, operatorii de transport și de sistem sau alte entități relevante din Uniune, cu excepția cazului în care Comitetul specializat în domeniul energiei decide altfel.

---

<sup>1</sup> Regulamentul (UE) 2015/1222 al Comisiei din 24 iulie 2015 de stabilire a unor linii directoare privind alocarea capacităților și gestionarea congestiilor (JO UE L 197, 25.7.2015, p. 24).

**PARTEA 2:**

Calendarul pentru punerea în aplicare a prezentei anexe este de la data intrării în vigoare a prezentului acord, după cum urmează:

- (a) în termen de 3 luni – analiza costuri-beneficii și prezentarea propunerilor de proceduri tehnice;
  - (b) în termen de 10 luni – propunere de proceduri tehnice;
  - (c) în termen de 15 luni – punerea în aplicare a procedurilor tehnice.
-

**ANEXA 30**

## NAVIGABILITATE ȘI CERTIFICARE DE MEDIU

## SECȚIUNEA A

## DISPOZIȚII GENERALE

## ARTICOLUL 1

## Scopul și domeniul de aplicare

- (1) Obiectivul prezentei anexe este punerea în aplicare a cooperării în următoarele domenii, în conformitate cu articolul 445 alineatul (2) din prezentul acord, descriind clauzele, condițiile și metodele pentru acceptarea reciprocă a constatărilor de conformitate și a certificatelor:
  - (a) certificatele de navigabilitate și monitorizarea produselor aeronautice civile menționate la articolul 445 alineatul (1) litera (a) din prezentul acord;

- (b) certificatele de mediu și încercările produselor aeronautice civile menționate la articolul 445 alineatul (1) litera (b) din prezentul acord; și
  - (c) certificatele de proiect și de producție și monitorizarea organizațiilor de proiectare și de producție menționate la articolul 445 alineatul (1) litera (c) din prezentul acord.
- (2) Prin excepție de la alineatul (1), produsele aeronautice civile folosite, altele decât aeronavele folosite, sunt excluse din domeniul de aplicare al prezentei anexe.

## ARTICOLUL 2

### Definiții

În sensul prezentei anexe, se aplică următoarele definiții:

- (a) „acceptare” înseamnă recunoașterea certificatelor, aprobărilor, modificărilor, reparațiilor, documentelor și datelor unei părți de către cealaltă fără activități de validare și fără eliberarea unui certificat corespunzător de către cealaltă parte;
- (b) „certificat de autorizare a punerii în serviciu” înseamnă un certificat eliberat de o organizație aprobată sau de o autoritate competentă a părții exportatoare ca formă de recunoaștere a faptului că un produs aeronautic civil nou, altul decât o aeronavă, este conform unui proiect aprobat de partea exportatoare și poate fi exploatat în siguranță;
- (c) „categorie de produse aeronautice civile” înseamnă un set de produse cu caracteristici comune, grupate în procedurile tehnice de punere în aplicare, pe baza specificațiilor de certificare AESA și CAA din Regatul Unit;

- (d) „autoritate de certificare” înseamnă agentul tehnic al părții exportatoare care eliberează un certificat de proiect pentru un produs aeronautic civil, în calitate de autoritate care exercită responsabilitățile de stat de proiectare stabilite în anexa 8 la Convenția privind aviația civilă internațională. Atunci când este eliberat un certificat de proiect de către o organizație autorizată a părții exportatoare, agentul tehnic al părții exportatoare este considerat a fi autoritatea de certificare;
- (e) „certificat de proiect” înseamnă o formă de recunoaștere de către agentul tehnic sau de către o organizație autorizată a unei părți a faptului că proiectul sau o modificare adusă proiectului unui produs aeronautic civil respectă cerințele de navigabilitate și, după caz, cerințele de protecție a mediului, îndeosebi în privința caracteristicilor de mediu prevăzute în actele cu putere de lege și normele administrative ale părții respective;
- (f) „cerințe operaționale legate de proiectare” înseamnă cerințele operaționale, inclusiv de mediu, care afectează fie elementele de proiectare ale produsului, fie datele proiectului legate de operarea sau întreținerea produsului care îl fac eligibil pentru un anumit tip de operațiuni;
- (g) „export” înseamnă procesul prin care un produs aeronautic civil este eliberat din sistemul de reglementare pentru siguranța aviației civile al unei părți către sistemul omolog al celeilalte părți;
- (h) „certificat de navigabilitate pentru export” înseamnă un certificat eliberat de autoritatea competentă a părții exportatoare sau, în cazul aeronavelor folosite, de autoritatea competentă a statului de înmatriculare din care produsul este exportat, ca formă de recunoaștere a faptului că o aeronavă este conformă cu cerințele de navigabilitate și de protecție a mediului aplicabile, notificate de partea importatoare;



- (i) „parte exportatoare” înseamnă partea din al cărei sistem de reglementare pentru siguranța aviației civile este exportat un produs aeronautic civil;
- (j) „import” înseamnă procesul prin care un produs aeronautic civil exportat din sistemul de reglementare pentru siguranța aviației civile al unei părți este introdus în sistemul omolog al celeilalte părți;
- (k) „parte importatoare” înseamnă partea în al cărei sistem de reglementare pentru siguranța aviației civile este introdus un produs aeronautic civil;
- (l) „modificare majoră” înseamnă toate modificările aduse proiectului de tip care sunt diferite de „modificările minore”;
- (m) „modificare minoră” înseamnă o modificare adusă proiectului de tip care nu are un efect apreciabil asupra masei, centrului, rezistenței structurii, fiabilității, caracteristicilor funcționale, caracteristicilor de mediu sau asupra altor caracteristici ce afectează navigabilitatea produsului aeronautic civil;
- (n) „date privind conformitatea operațională” înseamnă setul de date necesar pentru a sprijini și permite aspectele operaționale specifice tipului corespunzătoare anumitor tipuri de aeronave reglementate de sistemul de reglementare pentru siguranța aviației civile al Uniunii sau al Regatului Unit. Acest set de date trebuie să fie proiectat de solicitantul sau de titularul certificatului de tip al aeronavei și trebuie să facă parte din certificatul de tip. În cadrul sistemului de reglementare pentru siguranța aviației civile al Uniunii sau al Regatului Unit, o cerere inițială de eliberare a unui certificat de tip sau a unui certificat de tip restrictiv trebuie să includă sau trebuie să fie completată ulterior de o cerere de aprobare a datelor privind conformitatea operațională, după cum este aplicabil tipului de aeronavă;

- (o) „autorizație de producție” înseamnă un certificat eliberat de autoritatea competentă a unei părți unui producător care produce produse aeronautice civile, ca formă de recunoaștere a faptului că producătorul în cauză respectă cerințele aplicabile prevăzute în actele cu putere de lege și normele administrative ale părții respective pentru producerea anumitor produse aeronautice civile;
- (p) „proceduri tehnice de punere în aplicare” înseamnă procedurile de punere în aplicare a prezentei anexe elaborate de agenții tehnici ai părților în conformitate cu articolul 445 alineatul (5) din prezentul acord;
- (q) „autoritate de validare” înseamnă agentul tehnic al părții importatoare care acceptă sau validează, astfel cum se precizează în prezenta anexă, un certificat de proiect eliberat de autoritatea de certificare.

## SECȚIUNEA B

## CONSILIUL DE SUPRAVEGHERE A CERTIFICĂRII

## ARTICOLUL 3

## Înființare și componență

- (1) Se înființează Consiliul de supraveghere a certificării, care răspunde în fața Comitetului specializat privind siguranța aviației, sub copreședinția agenților tehnici ai părților, în calitate de organism de coordonare tehnică responsabil cu punerea efectivă în aplicare a prezentei anexe. Consiliul de supraveghere a certificării este compus din reprezentanți ai agentului tehnic al fiecărei părți și poate invita și alți participanți să ajute la îndeplinirea mandatului său.
- (2) Consiliul de supraveghere a certificării se reunește periodic, la cererea oricăruia dintre agenții tehnici, și ia decizii și face recomandări prin consens. Consiliul de supraveghere a certificării își elaborează și își adoptă regulamentul de procedură.

## ARTICOLUL 4

## Mandat

Mandatul Consiliului de supraveghere a certificării include în special:

- (a) elaborarea, adoptarea și revizuirea procedurilor tehnice de punere în aplicare menționate la articolul 6;
- (b) comunicarea informațiilor referitoare la problemele de siguranță majore și, atunci când este cazul, elaborarea planurilor de acțiune în vederea remedierii acestora;
- (c) soluționarea problemelor tehnice care se înscriu în sfera de responsabilitate a autorităților competente și care afectează punerea în aplicare a prezentei anexe;
- (d) atunci când este cazul, conceperea unor modalități eficiente de cooperare, de asistență tehnică și de schimb de informații cu privire la cerințele în materie de siguranță și de protecție a mediului, la sistemele de certificare și la sistemele de management al calității și de standardizare;
- (e) efectuarea de revizuri periodice cu privire la modalitățile de validare sau de acceptare a certificatelor de proiectare stabilite la articolul 10 și la articolul 13;
- (f) propunerea de amendamente la prezenta anexă Comitetului specializat privind siguranța aviației;
- (g) în conformitate cu dispozițiile articolului 29, definirea unor proceduri pentru a asigura încrederea continuă a fiecărei părți în fiabilitatea proceselor aferente constatărilor de conformitate ale celeilalte părți;
- (h) analizarea punerii în aplicare a procedurilor menționate la litera (g) și luarea de măsuri în această privință; și

- (i) raportarea chestiunilor nesoluționate către Comitetul specializat privind siguranța aviației și asigurarea punerii în aplicare a deciziilor luate de Comitetul specializat privind siguranța aviației cu privire la prezenta anexă.

## SECȚIUNEA C

### PUNEREA ÎN APLICARE

#### ARTICOLUL 5

Autoritățile competente în ceea ce privește certificarea proiectelor,  
certificarea producției și certificatele de export

- (1) Autoritățile competente în ceea ce privește certificarea proiectelor sunt:
  - (a) pentru Uniune: Agenția Uniunii Europene pentru Siguranța Aviației; și
  - (b) pentru Regatul Unit: Autoritatea Aviației Civile a Regatului Unit
- (2) Autoritățile competente în ceea ce privește certificarea producției și certificatele de export sunt:

- (a) pentru Uniune: Agenția Uniunii Europene pentru Siguranța Aviației și autoritățile competente ale statelor membre. În cazul certificatului de export pentru aeronave folosite, este autoritatea competentă a statului de înmatriculare a aeronavelor din care sunt exportate aeronavele respective; și
- (b) pentru Regatul Unit: Autoritatea Aviației Civile a Regatului Unit

## ARTICOLUL 6

### Procedurile tehnice de punere în aplicare

- (1) Procedurile tehnice de punere în aplicare sunt elaborate de agenții tehnici prin intermediul Consiliului de supraveghere a certificării în scopul de a oferi proceduri specifice pentru facilitarea punerii în aplicare a prezentei anexe, prin definirea procedurilor pentru activitățile de comunicare între autoritățile competente ale părților.
- (2) Procedurile tehnice de punere în aplicare abordează și diferențele dintre standardele, normele, practicile, procedurile și sistemele de aviație civilă ale părților legate de punerea în aplicare a prezentei anexe, astfel cum se prevede la articolul 445 alineatul (5) din prezentul acord.

## ARTICOLUL 7

Schimbul și protecția informațiilor și datelor confidențiale  
și care fac obiectul dreptului de proprietate

- (1) Datele și informațiile schimbate în cadrul punerii în aplicare a prezentei anexe fac obiectul articolului 453 din prezentul acord.
- (2) Datele și informațiile care fac obiectul schimbului în cursul procesului de validare sunt limitate ca tip și conținut la ceea ce este necesar în scopul demonstrării conformității cu cerințele tehnice aplicabile, detaliate în procedurile tehnice de punere în aplicare.
- (3) Orice dezacord cu privire la schimbul de date și informații între autoritățile competente ale părților este tratat după cum se detaliază în procedurile tehnice de punere în aplicare. Fiecare parte își rezervă dreptul de a transmite dezacordul spre soluționare Consiliului de supraveghere a certificării.

## SECȚIUNEA D

## CERTIFICAREA PROIECTELOR

## ARTICOLUL 8

## Principii generale

- (1) Prezenta secțiune vizează toate certificatele de proiect și modificările acestora, după caz, care intră sub incidența prezentei anexe, în special:
  - (a) certificate de tip, inclusiv certificate de tip restrictive;
  - (b) certificatele de tip suplimentare;
  - (c) aprobările de proiecte de reparație; și
  - (d) autorizații privind standardele tehnice.
  
- (2) Autoritatea de validare fie validează, în funcție de nivelul de implicare menționat la articolul 12, fie acceptă un certificat de proiect sau o modificare care a fost sau este în curs de a fi emisă sau aprobată de autoritatea de certificare, în conformitate cu dispozițiile și condițiile din prezenta anexă și cu detaliile prevăzute în procedurile tehnice de punere în aplicare, inclusiv cu modalitățile de acceptare și de validare a certificatelor.



- (3) În scopul punerii în aplicare a prezentei anexe, fiecare parte se asigură că, în cadrul sistemului său de reglementare pentru siguranța aviației civile, capacitatea oricărei organizații de proiectare de a-și asuma responsabilitățile este controlată suficient printr-un sistem de certificare a organizațiilor de proiectare.

## ARTICOLUL 9

### Procesul de validare

- (1) Cererea de validare a unui certificat de proiect al unui produs aeronautic civil se adresează autorității de validare prin intermediul autorității de certificare, după cum se detaliază în procedurile tehnice de punere în aplicare.
- (2) Autoritatea de certificare se asigură că autoritatea de validare primește toate datele și informațiile relevante necesare pentru validarea certificatului de proiect, după cum se detaliază în procedurile tehnice de punere în aplicare.
- (3) La primirea cererii de validare a unui certificat de proiect, autoritatea de validare stabilește baza de certificare pentru validare în conformitate cu articolul 11, precum și nivelul de implicare a autorității de validare în procesul de validare în conformitate cu articolul 12.

- (4) După cum se detaliază în procedurile tehnice de punere în aplicare, autoritatea de validare își fondează cât mai mult posibil validarea pe evaluările, încercările și inspecțiile tehnice, precum și pe constatările de conformitate efectuate de autoritatea de certificare.
- (5) După examinarea datelor și a informațiilor relevante furnizate de autoritatea de certificare, autoritatea de validare eliberează certificatul de proiect produsului aeronautic civil validat (denumit în continuare „certificat de proiect validat”) atunci când:
- (a) se confirmă că autoritatea de certificare a eliberat propriul certificat de proiect produsului aeronautic civil în cauză;
  - (b) autoritatea de certificare a declarat că produsul aeronautic civil respectă baza de certificare menționată la articolul 11;
  - (c) au fost soluționate toate problemele ridicate pe parcursul procesului de validare realizat de autoritatea de validare; și
  - (d) solicitantul a îndeplinit cerințele administrative suplimentare, detaliate în procedurile tehnice de punere în aplicare.

- (6) Fiecare parte se asigură că, pentru a obține și menține un certificat de proiect validat, solicitantul trebuie să dețină și să păstreze la dispoziția autorității de certificare toate informațiile, desenele și rapoartele de încercare relevante cu privire la proiect, inclusiv fișele de inspecție, aferente produsului aeronautic civil certificat în vederea furnizării informațiilor necesare pentru a se asigura navigabilitatea continuă a produsului aeronautic civil și conformarea acestuia cu cerințele de protecție a mediului aplicabile.

## ARTICOLUL 10

### Modalitățile de validare a certificatelor de proiect

- (1) Certificatele de tip eliberate de agentul tehnic al Uniunii în calitate de autoritate de certificare sunt validate de agentul tehnic al Regatului Unit în calitate de autoritate de validare. Următoarele date fac obiectul acceptării:
- (a) manualul de instalare a motorului (pentru un certificat de tip pentru un motor);
  - (b) manualul de reparații structurale;
  - (c) instrucțiunile de navigabilitate continuă a sistemelor de interconectare a cablurilor electrice; și
  - (d) manualul de echilibrare a maselor.

Prin intermediul procedurilor tehnice de punere în aplicare, se pot stabili detaliile procedurale în ceea ce privește acceptarea datelor relevante. Orice astfel de detaliu procedural nu trebuie să afecteze cerința de acceptare prevăzută la primul paragraf.

- (2) Certificatele suplimentare de tip semnificative și aprobările de modificări majore semnificative eliberate de agentul tehnic al Uniunii Europene în calitate de autoritate de certificare sunt validate de agentul tehnic al Regatului Unit în calitate de autoritate de validare. Se folosește în principiu un proces de validare simplificat, limitat la familiarizare tehnică, fără implicarea autorității de validare în activitățile de demonstrare a conformării realizate de solicitant, cu excepția cazului în care agenții tehnici decid altfel, de la caz la caz.
- (3) Certificatele de tip eliberate de agentul tehnic al Regatului Unit în calitate de autoritate de certificare sunt validate de agentul tehnic al Uniunii în calitate de autoritate de validare.
- (4) Certificatele de tip suplimentare, aprobările pentru modificări majore, reparații majore și autorizațiile privind standardele tehnice eliberate de agentul tehnic al Regatului Unit în calitate de autoritate de certificare sau de o organizație autorizată în temeiul actelor cu putere de lege și al normelor administrative din Regatul Unit sunt validate de agentul tehnic al Uniunii în calitate de autoritate de validare. Se poate folosi un proces de validare simplificat, limitat la familiarizarea tehnică, fără implicarea autorității de validare în activitățile de demonstrare a conformării realizate de solicitant, atunci când agenții tehnici decid astfel, de la caz la caz.

## ARTICOLUL 11

## Baza de certificare pentru validare

- (1) În scopul validării unui certificat de proiect al unui produs aeronautic civil, autoritatea de validare se raportează la următoarele cerințe prevăzute în actele cu putere de lege și normele administrative ale părții sale pentru stabilirea bazei de certificare:
  - (a) cerințele de navigabilitate aplicabile unui produs aeronautic civil similar, care erau în vigoare la data efectivă a depunerii cererii, stabilite de autoritatea de certificare, completate, atunci când este cazul, de condiții tehnice suplimentare, detaliate în procedurile tehnice de punere în aplicare; și
  - (b) cerințele de protecție a mediului aplicabile produsului aeronautic civil care erau în vigoare la data depunerii cererii de validare la autoritatea de validare.
- (2) Autoritatea de validare precizează, după caz, orice:
  - (a) exonerare de la cerințele aplicabile;
  - (b) abatere de la cerințele aplicabile; sau

- (c) factori compensatori care asigură un nivel de siguranță echivalent atunci când nu se respectă cerințele aplicabile.
- (3) În plus față de cerințele indicate la alineatele (1) și (2), autoritatea de validare precizează orice condiții speciale care trebuie aplicate în cazul în care codurile, actele cu putere de lege și normele administrative aferente în materie de navigabilitate nu cuprind cerințe de siguranță adecvate sau corespunzătoare pentru produsul aeronautic civil, deoarece:
- (a) produsul aeronautic civil are elemente de proiectare noi sau inedite în raport cu practicile de proiectare pe care se bazează codurile, actele cu putere de lege și normele administrative aplicabile în materie de navigabilitate;
  - (b) utilizarea prevăzută a produsului aeronautic civil este neconvențională; sau
  - (c) din experiența acumulată în cazul altor produse aeronautice civile similare puse în serviciu sau în cazul unor produse aeronautice civile care prezintă elemente de proiectare similare reiese că pot apărea riscuri la adresa siguranței.
- (4) Atunci când se precizează exonerările, abaterile, factorii compensatori sau condițiile speciale, autoritatea de validare acordă atenția corespunzătoare elementelor similare aplicate de autoritatea de certificare și nu poate fi mai exigentă în cazul produselor aeronautice civile care urmează să fie validate decât ar fi în cazul produselor proprii similare. Autoritatea de validare notifică autorității de certificare orice astfel de exonerări, abateri, factori compensatori sau condiții speciale.

## ARTICOLUL 12

## Nivelul de implicare al autorității de validare

- (1) Nivelul de implicare al autorității de validare al unei părți în timpul procesului de validare menționat la articolul 9 și detaliat în procedurile tehnice de punere în aplicare este determinat în principal de:
  - (a) experiența și înregistrările autorității competente a celeilalte părți în calitate de autoritate de certificare;
  - (b) experiența deja acumulată de autoritatea de validare în cauză în cursul exercițiilor de validare precedente alături de autoritatea competentă a celeilalte părți;
  - (c) natura proiectului care urmează să fie validat;
  - (d) istoricul și experiența solicitantului în relație cu autoritatea de validare; și
  - (e) rezultatul evaluărilor cerințelor de calificare menționate la articolele 28 și 29.

- (2) Autoritatea de validare efectuează proceduri și controale speciale, în special în ceea ce privește procesele și metodele autorității de certificare, la prima validare a oricărui certificat, atunci când autoritatea de certificare nu a emis anterior un certificat în categoria de produse aeronautice civile în cauză după 30 septembrie 2004. Procedurile și criteriile aplicate sunt prezentate în detaliu în procedurile tehnice de punere în aplicare.
- (3) Punerea efectivă în aplicare a principiilor stabilite la alineatele (1) și (2) este măsurată, monitorizată și evaluată periodic de Consiliul de supraveghere a certificării, cu ajutorul indicatorilor prezentați în detaliu în procedurile tehnice de punere în aplicare.

### ARTICOLUL 13

#### Acceptare

- (1) În cazul unui certificat de proiectare care face obiectul acceptării, autoritatea de validare acceptă certificatul de proiect eliberat de autoritatea de certificare fără a efectua activități de validare. În acest caz, certificatul de proiect este recunoscut de autoritatea de validare ca fiind echivalent cu un certificat eliberat în conformitate cu actele cu putere de lege și normele administrative ale părții sale, iar autoritatea de validare nu eliberează un certificat corespunzător propriu.



- (2) Certificatele de tip suplimentare ne semnificative, autorizațiile pentru modificări majore ne semnificative și autorizațiile privind standardele tehnice eliberate de agentul tehnic al Uniunii în calitate de autoritate de certificare sau de o organizație aprobată în temeiul dreptului Uniunii sunt acceptate de agentul tehnic al Regatului Unit în calitate de autoritate de validare.
- (3) Modificările minore și reparațiile minore aprobate de agentul tehnic al Uniunii, în calitate de autoritate de certificare, sau de o organizație aprobată în temeiul dreptului Uniunii, sunt acceptate de agentul tehnic al Regatului Unit în calitate de autoritate de validare.
- (4) Modificările minore și reparațiile minore aprobate de agentul tehnic al Regatului Unit, în calitate de autoritate de certificare, sau de o organizație aprobată în temeiul actelor cu putere de lege și al normelor administrative ale Regatului Unit sunt acceptate de agentul tehnic al Uniunii în calitate de autoritate de validare.

#### ARTICOLUL 14

##### Dispoziții de punere în aplicare privind articolele 10 și 13

- (1) Clasificările modificărilor minore sau modificărilor majore sunt realizate de autoritatea de certificare în conformitate cu definițiile prevăzute în prezenta anexă și sunt interpretate în conformitate cu normele și procedurile aplicabile ale autorității de certificare.

- (2) Pentru clasificarea ca semnificativ(ă) sau nesemnificativ(ă) a unui certificat de tip suplimentar sau a unei modificări majore, autoritatea de certificare analizează modificarea în contextul tuturor modificărilor anterioare relevante ale proiectului și al tuturor reviziilor corespunzătoare ale specificațiilor de certificare aplicabile, incluse în certificatul de tip al produsului aeronautic civil. Sunt considerate în mod automat semnificative modificările care îndeplinesc oricare dintre următoarele criterii:
- (a) nu se păstrează configurația generală sau principiile de construcție; sau
  - (b) nu mai sunt valabile ipotezele utilizate pentru certificarea produsului ce urmează a fi modificat.

## ARTICOLUL 15

### Certificate de proiect existente

În sensul prezentei anexe, se aplică următoarele:

- (a) certificatele de tip, certificatele de tip suplimentare, autorizațiile pentru modificări și reparații, precum și autorizațiile privind standarde tehnice și modificările acestora eliberate de agentul tehnic al Uniunii unor solicitanți din Regatul Unit sau de o organizație de proiectare aprobată situată în Regatul Unit, în temeiul dreptului Uniunii și valabile la 31 decembrie 2020, sunt considerate a fi fost eliberate de agentul tehnic al Regatului Unit în calitate de autoritate de certificare sau de către o organizație aprobată în temeiul actelor cu putere de lege și al normelor administrative ale Regatului Unit și a fi fost acceptate de agentul tehnic al Uniunii în calitate de autoritate de validare în conformitate cu articolul 13 alineatul (1);

- (b) certificatele de tip, certificatele de tip suplimentare, autorizațiile pentru modificări și reparații, precum și autorizațiile privind standarde tehnice și modificările acestora eliberate de agentul tehnic al Uniunii unor solicitanți din Uniune sau de o organizație de proiectare aprobată situată în Uniune, în temeiul dreptului Uniunii și valabile la 31 decembrie 2020, sunt considerate a fi fost acceptate de agentul tehnic al Regatului Unit în calitate de autoritate de validare în conformitate cu articolul 13 alineatul (1).

## ARTICOLUL 16

### Transferul unui certificat de proiect

În cazul în care un certificat de proiect este transferat unei alte entități, autoritatea de certificare responsabilă cu certificatul de proiect înștiințează de îndată autoritatea de validare cu privire la transfer și aplică procedura de transfer al certificatelor de proiect, după cum se detaliază în procedurile tehnice de punere în aplicare.

## ARTICOLUL 17

## Cerințele operaționale legate de proiectare

- (1) Agenții tehnici se asigură că, atunci când este necesar, în timpul procesului de validare se face schimb de date și informații referitoare la cerințele operaționale legate de proiectare.
- (2) Sub rezerva unei decizii luate de agenții tehnici în privința unor cerințe operaționale legate de proiectare, autoritatea de validare poate să accepte declarația de conformitate a autorității de certificare, prin procesul de validare.

## ARTICOLUL 18

## Documente și date operaționale referitoare la tip

- (1) Unele seturi de documente și date operaționale specifice tipului, inclusiv datele privind conformitatea operațională din sistemul Uniunii și datele echivalente din sistemul Regatului Unit, furnizate de titularul certificatului de tip, sunt aprobate sau acceptate de autoritatea de certificare și, atunci când este necesar, sunt partajate în cursul procesului de validare.
- (2) Documentele și datele operaționale menționate la alineatul (1) pot fi fie acceptate, fie validate de autoritatea de validare, astfel cum se prezintă în detaliu în procedurile tehnice de punere în aplicare.

## ARTICOLUL 19

## Validarea simultană

Dacă solicitantul și agenții tehnici decid astfel, se poate recurge la un proces simultan de certificare și de validare, atunci când este cazul și astfel cum se detaliază în procedurile tehnice de punere în aplicare.

## ARTICOLUL 20

## Continuitatea navigabilității

- (1) Autoritățile competente iau măsuri de remediere a condițiilor nesatisfăcătoare de siguranță în ceea ce privește produsele aeronautice civile pentru care au rol de autoritate de certificare.
- (2) La cerere, o autoritate competentă a unei părți oferă asistență, în ceea ce privește produsele aeronautice civile proiectate sau fabricate sub sistemul său de reglementare, autorității competente a celeilalte părți pentru identificarea oricărei măsuri considerate necesare pentru navigabilitatea continuă a produselor aeronautice civile.

- (3) Atunci când existența unor dificultăți de funcționare sau a altor probleme de siguranță potențiale care afectează un produs aeronautic civil inclus în domeniul de aplicare al prezentei anexe determină derularea unei investigații de către agentul tehnic al unei părți care are rol de autoritate de certificare pentru respectivul produs aeronautic civil, agentul tehnic al celeilalte părți acordă, la cerere, sprijin respectivei investigații, inclusiv prin furnizarea de informații relevante raportate de entitățile sale relevante cu privire la defecțiuni, funcționarea defectuoasă, defecte sau alte evenimente care afectează respectivul produs aeronautic civil.
- (4) Îndeplinirea de către titularii de certificate de proiect a obligațiilor de raportare către autoritatea de certificare și mecanismul de schimb de informații instituit prin prezenta anexă se consideră o îndeplinire a obligației fiecărui titular de certificat de proiect de a raporta către autoritatea de validare defecțiunile, funcționarea defectuoasă, defectele sau alte evenimente care afectează produsul aeronautic civil în cauză.
- (5) Măsurile care vizează remedierea condițiilor nesatisfăcătoare de siguranță și schimbul de informații în materie de siguranță menționate la alineatele (1) e(4) se detalia:  
tehnice de punere în aplicare.
- (6) Agentul tehnic al unei părți informează agentul tehnic al celeilalte părți cu privire la toate informațiile obligatorii referitoare la navigabilitatea continuă pe care le deține în ceea ce privește produsele aeronautice civile proiectate sau fabricate sub sistemul său de supraveghere și incluse în domeniul de aplicare al prezentei anexe.
- (7) Orice modificare referitoare la starea de navigabilitate dintr-un certificat eliberat de agentul tehnic al unei părți se comunică în timp util agentului tehnic al celeilalte părți.

## SECȚIUNEA E

## CERTIFICAREA PRODUCȚIEI

## ARTICOLUL 21

Recunoașterea sistemelor de certificare a producției și de supraveghere a producției

- (1) Partea importatoare recunoaște sistemul de certificare a producției și de supraveghere a producției al părții exportatoare, deoarece sistemul este considerat suficient de echivalent cu sistemul părții importatoare în cadrul domeniului de aplicare al prezentei anexe, sub rezerva dispozițiilor prezentului articol.
- (2) Recunoașterea sistemului de certificare a producției și de supraveghere a producției al Regatului Unit de către Uniune este limitată la recunoașterea producției de categorii de produse aeronautice civile care intrau deja sub incidența sistemului respectiv la 31 decembrie 2020, astfel cum se precizează în procedurile tehnice de punere în aplicare.

- (3) În cazul în care se adaugă o nouă categorie de produse aeronautice civile la sistemul de certificare a producției și de supraveghere a producției al părții exportatoare, autoritatea competentă a părții exportatoare notifică agentul tehnic al părții importatoare. Înainte de a extinde recunoașterea sistemului de certificare a producției și de supraveghere a producției la noua categorie de produse aeronautice civile, agentul tehnic al părții importatoare poate decide să efectueze o evaluare pentru a confirma că sistemul de certificare a producției și de supraveghere a producției al părții exportatoare pentru această categorie de produse aeronautice civile este suficient de echivalent cu sistemul de certificare a producției și de supraveghere a producției al părții importatoare. Evaluarea respectivă se realizează astfel cum se detaliază în procedurile tehnice de punere în aplicare și poate include o evaluare a titularului autorizației de producție sub supravegherea autorității competente a părții exportatoare. Procesul de extindere a recunoașterii sistemului de certificare a producției și de supraveghere a producției al părții exportatoare la noua categorie de produse aeronautice civile de către partea importatoare este detaliat în procedurile tehnice de punere în aplicare.
- (4) Recunoașterea de către partea importatoare a sistemului de certificare a producției și de supraveghere a producției al părții exportatoare depinde de măsura în care nivelul de siguranță oferit de sistemul de certificare a producției și de supraveghere a producției al părții exportatoare rămâne suficient de echivalent cu cel oferit de sistemul părții importatoare. Echivalența sistemului de certificare a producției și de supraveghere a producției este monitorizată continuu prin procedurile menționate la articolul 29.



- (5) Alineatele (1)-(3) se aplică și producției unui produs aeronautic civil pentru care responsabilitățile statului de proiectare sunt exercitate de o altă țară decât partea exportatoare a produsului aeronautic civil, cu condiția ca autoritatea competentă a părții exportatoare să fi stabilit și să fi implementat, împreună cu autoritatea relevantă a statului de proiectare, procedurile necesare pentru a controla interfața dintre titularul certificatului de proiect și titularul autorizației de producție pentru respectivul produs aeronautic civil.

## ARTICOLUL 22

### Extinderea autorizației de producție

- (1) O autorizație de producție eliberată de autoritatea competentă a părții exportatoare unui producător situat în principal pe teritoriul părții exportatoare și recunoscut în temeiul articolului 21 alineatul (1) poate fi extinsă pentru a include și instalații și unități de producție ale respectivului producător situate pe teritoriul celeilalte părți sau pe teritoriul unei țări terțe, indiferent de statutul juridic al respectivelor instalații și unități de producție și indiferent de tipul de produs aeronautic civil fabricat în respectivele instalații și unități. În acest caz, autoritatea competentă a părții exportatoare continuă să fie responsabilă cu supravegherea respectivelor instalații și unități de producție, iar autoritatea competentă a părții importatoare nu eliberează o autorizație proprie de producție respectivelor instalații și unități de producție pentru același produs aeronautic civil.

- (2) În cazul în care instalații și unități de producție ale unui producător situat în principal pe teritoriul părții exportatoare sunt situate pe teritoriul celeilalte părți, autoritățile competente ale ambelor părți cooperează, în cadrul articolului 32, în scopul ca partea importatoare să participe la activitățile de supraveghere ale părții exportatoare în ceea ce privește instalațiile respective.

### Articolul 23

#### Interfața dintre titularul autorizației de producție și titularul certificatului de proiect

- (1) În cazul în care titularul autorizației de producție pentru un produs aeronautic civil este reglementat de autoritatea competentă a unei părți, iar titularul certificatului de proiect pentru același produs aeronautic civil este reglementat de autoritatea competentă a celeilalte părți, autoritățile competente stabilesc proceduri pentru a defini responsabilitățile fiecăreia dintre părți de a controla interfața dintre titularul autorizației de producție și titularul certificatului de proiect.
- (2) În scopul exportului de produse aeronautice civile în contextul prezentei anexe, atunci când titularul certificatului de proiect și titularul autorizației de producție nu sunt una și aceeași entitate juridică, autoritățile competente ale părților se asigură că titularul certificatului de proiect stabilește, împreună cu titularul autorizației de producție, modalitățile adecvate de lucru pentru a asigura coordonarea corespunzătoare între proiectare și producție și un sprijin adecvat pentru navigabilitatea continuă a produsului aeronautic civil respectiv.

## SECȚIUNEA F

## CERTIFICATELE DE EXPORT

## ARTICOLUL 24

## Formulare

Formularele părții exportatoare sunt:

- (a) în cazul în care partea exportatoare este Regatul Unit, formularul CAA 52 pentru o aeronavă nouă, certificatul de navigabilitate pentru export pentru o aeronavă folosită și formularul CAA 1 pentru alte produse noi; și
- (b) în cazul în care partea exportatoare este Uniunea, formularul EASA 52 pentru o aeronavă nouă, certificatul de navigabilitate pentru export pentru o aeronavă folosită și formularul EASA 1 pentru alte produse noi.

## ARTICOLUL 25

## Eliberarea unui certificat de export

- (1) La eliberarea unui certificat de export, autoritatea competentă sau titularul autorizației de producție din partea exportatoare se asigură că respectivul produs aeronautic civil:

- (a) este conform cu proiectul acceptat sau validat automat sau certificat de partea importatoare în conformitate cu prezenta anexă și astfel cum se detaliază în procedurile tehnice de punere în aplicare;
  - (b) se află într-o stare care permite exploatarea în condiții de siguranță;
  - (c) îndeplinește toate cerințele suplimentare notificate de partea importatoare; și
  - (d) în ceea ce privește aeronavele civile, motoarele de aeronave și elicele de aeronave, este conform cu informațiile obligatorii aplicabile în materie de continuitate a navigabilității, inclusiv cu directivele de navigabilitate ale părții importatoare, notificate de partea respectivă.
- (2) Atunci când eliberează un certificat de navigabilitate pentru export pentru o aeronavă folosită înmatriculată în partea exportatoare, în plus față de cerințele menționate la alineatul (1) literele (a) -(d), autorit
- a fost întreținută corespunzător pe durata sa de serviciu pe baza procedurilor și metodelor aprobate ale părții exportatoare, astfel cum reiese din livretele și registrele de evidență a lucrărilor de întreținere.

## ARTICOLUL 26

## Acceptarea unui certificat de export pentru un produs aeronautic civil nou

Autoritatea competentă a părții importatoare acceptă un certificat de export eliberat de autoritatea competentă sau de titularul unei autorizații de producție din partea exportatoare pentru un produs aeronautic civil, în conformitate cu dispozițiile și condițiile din prezenta anexă și astfel cum se detaliază în procedurile tehnice de punere în aplicare.

## ARTICOLUL 27

## Acceptarea unui certificat de navigabilitate pentru export pentru o aeronavă folosită

- (1) Autoritatea competentă a părții importatoare acceptă un certificat de navigabilitate pentru export eliberat de autoritatea competentă a părții exportatoare pentru o aeronavă folosită, în conformitate cu dispozițiile și condițiile din prezenta anexă și în procedurile tehnice de punere în aplicare, numai în cazul în care există un titular fie al certificatului de tip, fie al certificatului de tip restrictiv pentru aeronava folosită care să demonstreze navigabilitatea continuă a tipului respectiv de aeronavă.
- (2) În cazul unui certificat de navigabilitate pentru export al unei aeronave folosite care este fabricată sub supravegherea producției exercitată de partea exportatoare și care urmează să fie acceptată în conformitate cu alineatul (1), autoritatea competentă a părții exportatoare asistă, la cerere, autoritatea competentă a părții importatoare pentru a obține date și informații cu privire la:

- (a) configurația aeronavei în momentul expedierii de la producător; și
  - (b) modificările și reparațiile ulterioare aduse aeronavei pe care le-a aprobat.
- (3) Partea importatoare poate solicita fișele de inspecție și evidențele de întreținere astfel cum se detaliază în procedurile tehnice de punere în aplicare.
- (4) Dacă, în procesul de evaluare a stării de navigabilitate a unei aeronave folosite avută în vedere pentru export, autoritatea competentă a părții exportatoare nu poate să îndeplinească toate cerințele specificate la articolul 25 alineatul (2) și la alineatele (1) și (2) din prezentul articol, respectiva autoritate:
- (a) notifică acest lucru autorității competente a părții importatoare;
  - (b) coordonează, împreună cu autoritatea competentă a părții importatoare, astfel cum se detaliază în procedurile tehnice de punere în aplicare, acceptarea sau respingerea de către aceasta a excepțiilor de la cerințele aplicabile; și
  - (c) la export, păstrează o evidență a tuturor excepțiilor acceptate.

## SECȚIUNEA G

## CALIFICAREA AUTORITĂȚILOR COMPETENTE

## ARTICOLUL 28

Cerințe de calificare care trebuie îndeplinite pentru acceptarea  
constatărilor de conformitate și a certificatelor

- (1) Fiecare parte menține un sistem structurat și eficace de certificare și de supraveghere pentru punerea în aplicare a prezentei anexe, inclusiv:
  - (a) un cadru juridic și de reglementare care să asigure în special competențe de reglementare asupra entităților reglementate în cadrul sistemului de reglementare pentru siguranța aviației civile al părții respective;
  - (b) o structură organizatorică, inclusiv o descriere clară a responsabilităților;
  - (c) suficiente resurse, inclusiv personal calificat corespunzător cu suficiente cunoștințe, experiență și pregătire;
  - (d) procese adecvate documentate în politici și în proceduri;
  - (e) documentație și înregistrări; și

- (f) un program de inspecție solid, care să asigure un nivel uniform de punere în aplicare a cadrului juridic și de reglementare între diferitele componente ale sistemului de supraveghere.

## ARTICOLUL 29

### Menținerea calificărilor autorităților competente

- (1) Pentru a menține încrederea reciprocă în sistemul de reglementare al celeilalte părți în ceea ce privește punerea în aplicare a prezentei anexe, astfel încât să asigure un nivel de siguranță suficient de echivalent, agentul tehnic al fiecărei părți evaluează în mod regulat respectarea de către autoritățile competente ale celeilalte părți a cerințelor de calificare menționate la articolul 28. Modalitățile de efectuare a acestor evaluări reciproce continue sunt prezentate în detaliu în procedurile tehnice de punere în aplicare.
- (2) Autoritatea competentă a unei părți cooperează cu autoritatea competentă a celeilalte părți ori de câte ori sunt necesare astfel de evaluări și se asigură că entitățile reglementate pe care le supraveghează oferă acces agenților tehnici ai părților.



- (3) În cazul în care agentul tehnic al oricărei părți consideră că autoritatea competentă a celeilalte părți nu mai deține competența tehnică corespunzătoare sau că ar trebui suspendată acceptarea constatărilor de conformitate efectuate sau a certificatelor eliberate de autoritatea competentă respectivă, deoarece sistemele prin care cealaltă parte pune în aplicare prezenta anexă nu mai asigură un nivel de siguranță suficient de echivalent pentru a permite o astfel de acceptare, agenții tehnici ai părților se consultă pentru a identifica măsuri de remediere.
- (4) Dacă încrederea reciprocă nu este restabilită prin mijloace acceptabile pentru ambele părți, agentul tehnic al fiecărei părți poate să aducă chestiunea menționată la alineatul (3) în atenția Consiliului de supraveghere a certificării.
- (5) Dacă chestiunea nu este soluționată de Consiliul de supraveghere a certificării, fiecare parte poate sesiza Comitetul specializat privind siguranța aviației cu privire la chestiunea menționată la alineatul (3).

## SECȚIUNEA H

## COMUNICĂRI, CONSULTĂRI ȘI SPRIJIN

## ARTICOLUL 30

## Comunicări

Sub rezerva excepțiilor hotărâte de agenții tehnici ai părților de la caz la caz, toate comunicările dintre autoritățile competente ale părților, inclusiv documentația, astfel cum se detaliază în procedurile tehnice de punere în aplicare, se efectuează în limba engleză.

## ARTICOLUL 31

## Consultările tehnice

- (1) Agenții tehnici ai părților abordează orice aspect legat de punerea în aplicare a prezentei anexe în cadrul unor consultări.
- (2) Dacă prin consultările desfășurate în temeiul alineatului (1) nu se ajunge la o soluție reciproc acceptabilă, agentul tehnic al fiecărei părți poate să aducă chestiunea menționată la alineatul (1) în atenția Consiliului de supraveghere a certificării.

- (3) Dacă chestiunea nu este soluționată de Consiliul de supraveghere a certificării, fiecare parte poate sesiza Comitetul specializat privind siguranța aviației cu privire la chestiunea menționată la alineatul (1).

## ARTICOLUL 32

### Sprijinul pentru activitățile de certificare și de supraveghere continuă a navigabilității

La cerere, de comun acord și în funcție de resursele disponibile, autoritatea competentă a unei părți poate oferi autorității competente a celeilalte părți asistență tehnică, date și informații în ceea ce privește activitățile de certificare și de supraveghere continuă a navigabilității legate de certificarea proiectării, a producției și a protecției mediului. Sprijinul care urmează să fie acordat și procesul de acordare a unui astfel de sprijin sunt detaliate în procedurile tehnice de punere în aplicare

---

**ANEXA 31**

## TRANSPORTUL RUTIER DE MĂRFURI

## PARTEA A

CERINȚE PENTRU OPERATORII DE TRANSPORT RUTIER DE MĂRFURI  
ÎN CONFORMITATE CU ARTICOLUL 463 DIN PREZENTUL ACORD

## SECȚIUNEA 1

ACCESUL LA OCUPAȚIA DE OPERATOR DE TRANSPORT RUTIER DE MĂRFURI  
ȘI LA EXERCITAREA ACESTEIA

## ARTICOLUL 1

## Domeniu de aplicare

Prezenta secțiune reglementează accesul la ocupația de operator de transport rutier de mărfuri și la exercitarea acesteia și se aplică tuturor operatorilor de transport rutier de mărfuri ai unei părți care efectuează transporturi de mărfuri în sensul articolului 462 din prezentul acord.

## ARTICOLUL 2

## Definiții

În sensul prezentei secțiuni, se aplică următoarele definiții:

- (a) „autorizație de exercitare a ocupației de operator de transport rutier de mărfuri” înseamnă o decizie administrativă prin care o persoană fizică sau juridică ce îndeplinește condițiile stabilite în prezenta secțiune este autorizată să exercite ocupația de operator de transport rutier de mărfuri;
- (b) „autoritate competentă” înseamnă o autoritate națională, regională sau locală dintr-o parte, care, pentru a autoriza exercitarea ocupației de operator de transport rutier de mărfuri, verifică îndeplinirea de către o persoană fizică sau juridică a condițiilor stabilite prin prezenta secțiune și care este abilitată să acorde, să suspende sau să retragă autorizația de exercitare a ocupației de operator de transport rutier de mărfuri; și
- (c) „reședința obișnuită” este locul în care o persoană locuiește în mod curent, respectiv timp de cel puțin 185 de zile în fiecare an calendaristic, în virtutea unor legături de ordin personal care indică existența unei legături strânse între persoana respectivă și locul în care locuiește.

## ARTICOLUL 3

## Cerințe pentru exercitarea ocupației de operator de transport rutier de mărfuri

Persoanele fizice sau juridice care exercită ocupația de operator de transport rutier de mărfuri:

- (a) au un sediu real și stabil pe teritoriul uneia dintre părți, astfel cum se prevede la articolul 5 din prezenta secțiune;
- (b) au o bună reputație astfel cum se prevede la articolul 6 din prezenta secțiune;
- (c) au o capacitate financiară corespunzătoare astfel cum se prevede la articolul 7 din prezenta secțiune; și
- (d) au competența profesională necesară astfel cum se prevede la articolul 8 din prezenta secțiune.

## ARTICOLUL 4

## Managerul de transport

- (1) Un operator de transport rutier de mărfuri desemnează cel puțin o persoană fizică drept manager de transport, care conduce permanent și efectiv activitățile de transport ale acestuia și îndeplinește cerințele prevăzute la articolul 3 literele (b) și (d) și care:
  - (a) are o legătură autentică cu operatorul de transport rutier de mărfuri, cum ar fi aceea de a fi un angajat, director, proprietar sau acționar al acestuia, sau administrează întreprinderea sau, în cazul operatorului persoană fizică, este însăși persoana respectivă; și

- (b) este rezident în partea pe teritoriul căruia este stabilit operatorul de transport rutier de mărfuri.
- (2) În cazul în care persoana fizică sau juridică nu îndeplinește cerința de competență profesională, autoritatea competentă poate autoriza persoana fizică sau juridică să exercite ocupația de operator de transport rutier de mărfuri fără a desemna un manager de transport în conformitate cu alineatul (1), cu condiția ca:
- (a) persoana fizică sau juridică să desemneze o persoană fizică rezidentă în partea în care este stabilit operatorul de transport rutier de mărfuri care îndeplinește cerințele stabilite la articolul 3 literele (b) și (d) și care este îndreptățită în temei contractual să îndeplinească, în numele întreprinderii, atribuții de manager de transport;
- (b) contractul dintre persoana fizică sau juridică și persoana menționată la litera (a) precizează sarcinile pe care aceasta din urmă trebuie să le îndeplinească permanent și efectiv și indică responsabilitățile care îi revin persoanei respective în calitate de manager de transport. Sarcinile care trebuie precizate includ, în special, coordonarea activităților de întreținere a vehiculelor, verificarea contractelor și a documentelor de transport, contabilitatea de bază, alocarea încărcăturilor sau a serviciilor pentru fiecare conducător auto și vehicul și verificarea procedurilor de siguranță;
- (c) în calitate de manager de transport, persoana menționată la litera (a) poate să gestioneze activitățile de transport a cel mult patru operatori de transport rutier de mărfuri diferiți, efectuate cu ajutorul unui parc cu o capacitate maximă combinată de 50 de vehicule; și
- (d) persoana menționată la litera (a) îndeplinește sarcinile specificate exclusiv în interesul persoanei fizice sau juridice și responsabilitățile acesteia sunt exercitate independent de orice persoană fizică sau juridică pentru care desfășoară operațiuni de transport.

- (3) O parte poate decide că un manager de transport desemnat în conformitate cu alineatul (1) nu poate fi în același timp desemnat în conformitate cu alineatul (2) sau că poate fi astfel desemnat numai în ceea ce privește un număr limitat de persoane fizice sau juridice sau un parc de vehicule care nu depășește limitele stabilite la alineatul (2) litera (c).
- (4) Persoana fizică sau juridică notifică autorității competente managerul sau managerii de transport desemnați.

## ARTICOLUL 5

### Condiții referitoare la cerința privind sediul

Pentru a îndeplini cerința privind existența unui sediu efectiv și stabil pe teritoriul părții de stabilire, o persoană fizică sau juridică:

- (a) are un sediu în incinta căruia poate avea acces la originalele principalelor sale documente de lucru, indiferent dacă acestea sunt în format electronic sau în orice alt format, în special contractele sale de transport, documentele referitoare la vehiculele aflate la dispoziția persoanei fizice sau juridice, documentele contabile, documentele de gestionare a personalului, contractele de muncă, documentele privind asigurările sociale, documentele conținând date referitoare la operațiunile de transport alocate conducătorilor auto și la detașarea acestora, documentele conținând date referitoare la călătorii, la durata de conducere și perioadele de repaus și orice alt document la care autoritatea competentă trebuie să aibă acces în scopul verificării respectării condițiilor prevăzute în prezenta secțiune;
- (b) este înregistrată în registrul societăților comerciale al părții respective sau într-un registru similar în cazul în care dreptul intern impune acest lucru;



- (c) este supusă la plata impozitului pe profit și, dacă dreptul intern impune acest lucru, are alocat un număr de identificare în scopuri de TVA;
- (d) odată ce autorizația a fost acordată, dispune de unul sau mai multe vehicule care sunt înmatriculate sau puse în circulație și autorizate pentru utilizare în conformitate cu legislația părții respective, indiferent dacă vehiculele respective se află în întregime în proprietatea sa sau sunt deținute, de exemplu, în temeiul unui contract de cumpărare în rate, de închiriere sau de leasing;
- (e) își desfășoară efectiv și în permanență activitățile administrative și comerciale cu ajutorul echipamentelor și instalațiilor corespunzătoare la sediul menționat la litera (a), situat pe teritoriul părții respective, și își gestionează efectiv și în permanență operațiunile de transport utilizând vehiculele menționate la litera (f) cu ajutorul echipamentelor tehnice corespunzătoare situate pe teritoriul părții respective; și
- (f) are la dispoziție în permanență și în mod obișnuit un număr de vehicule care respectă condițiile stabilite la litera (d) și de conducători auto al căror loc de staționare obișnuit se află la un centru operațional din partea respectivă; numărul acesta este proporțional cu volumul operațiunilor de transport efectuate de întreprindere.

## ARTICOLUL 6

### Condiții referitoare la cerința privind buna reputație

- (1) Sub rezerva alineatului (2), părțile stabilesc condițiile pe care trebuie să le îndeplinească persoanele fizice sau juridice și managerii de transport pentru a satisface cerința de bună reputație.

La determinarea faptului dacă o persoană fizică sau juridică îndeplinește cerința respectivă, părțile iau în considerare conduita persoanelor fizice sau juridice, a managerilor de transport, a directorilor executivi și a oricărei alte persoane relevante după cum s-a stabilit de către parte. Orice referire în prezentul articol la condamnări, sancțiuni sau încălcări include condamnările, sancțiunile sau încălcările persoanei fizice sau juridice înseși, ale managerilor de transport și ale directorilor executivi ai acestora și ale oricărei alte persoane relevante, după cum poate fi stabilit de către parte.

Condițiile menționate la prezentul alineat includ cel puțin următoarele cerințe:

- (a) să nu existe niciun motiv serios pentru a pune la îndoială buna reputație a managerului de transport sau a operatorului de transport rutier de mărfuri, cum ar fi condamnări sau sancțiuni rezultate în urma oricăror încălcări grave ale normelor naționale în vigoare în următoarele domenii:
  - (i) dreptul comercial;
  - (ii) dreptul în materie de insolvență;
  - (iii) condițiile de remunerare și de muncă ale profesiei;
  - (iv) circulația rutieră;
  - (v) răspunderea profesională;
  - (vi) traficul cu ființe umane sau traficul de droguri;
  - (vii) drept fiscal; și

- (b) managerul de transport sau operatorul de transport rutier de mărfuri să nu fi suferit o condamnare, într-una sau în ambele părți, pentru o infracțiune gravă sau să nu fi fost sancționat pentru o încălcare gravă a dispozițiilor din partea a doua rubrica a treia titlul I din prezentul acord sau a normelor de drept intern referitoare în special la:
- (i) perioadele de conducere și perioadele de repaus ale conducătorilor auto, timpul de lucru și instalarea și utilizarea aparaturii de înregistrare;
  - (ii) masa și dimensiunile maxime ale vehiculelor utilitare utilizate în cadrul traficului internațional;
  - (iii) calificarea inițială și formarea continuă a conducătorilor auto;
  - (iv) controlul tehnic al vehiculelor utilitare, inclusiv inspecțiile tehnice obligatorii ale autovehiculelor;
  - (v) accesul la piața transportului rutier internațional de mărfuri;
  - (vi) siguranța transportului rutier de mărfuri periculoase;
  - (vii) instalarea și utilizarea dispozitivelor de limitare a vitezei pe anumite categorii de vehicule;
  - (viii) permisul de conducere;
  - (ix) accesul la ocupație;

- (x) transportul de animale;
  - (xi) detașarea lucrătorilor în sectorul transportului rutier;
  - (xii) legea aplicabilă obligațiilor contractuale; și
  - (xiii) călătoriile care implică puncte de încărcare și descărcare situate pe teritoriul celeilalte părți.
- (2) În sensul alineatului (1) al treilea paragraf litera (b) de la prezentul articol, atunci când managerului de transport sau operatorului de transport rutier de mărfuri i-a fost aplicată o condamnare pentru o infracțiune gravă sau o sancțiune pentru una dintre cele mai grave încălcări menționate în apendicele 31-A-1-1 pe teritoriul uneia sau al ambelor părți, autoritatea competentă a părții de stabilire efectuează și finalizează în mod corespunzător și în timp util o procedură administrativă, care include, dacă este cazul, un control efectuat la sediul persoanei fizice sau juridice în cauză.

În cursul procedurii administrative, autoritatea competentă analizează dacă, datorită circumstanțelor specifice, pierderea bunei reputații ar constitui o reacție disproporționată în respectivul caz particular. În cadrul acestei analize, autoritatea competentă ia în considerare numărul de încălcări grave ale normelor, astfel cum se menționează la alineatul (1) al treilea paragraf de la prezentul articol, precum și numărul celor mai grave încălcări menționate în apendicele 31-A-1-1 pentru care managerului de transport sau operatorului de transport rutier de mărfuri li s-au aplicat condamnări sau sancțiuni. Orice constatare se motivează și justifică în mod corespunzător.

În cazul în care concluzionează că pierderea bunei reputații ar fi disproporționată, autoritatea competentă decide ca persoana fizică sau juridică în cauză să își păstreze buna reputație. Dacă autoritatea competentă nu ajunge la concluzia că pierderea bunei reputații ar constitui o măsură disproporționată, condamnarea sau sancțiunea conduce la pierderea bunei reputații.

- (3) Comitetul specializat privind transportul rutier întocmește o listă a categoriilor, a tipurilor și a gradelor de gravitate ale încălcărilor grave care, în plus față de cele prevăzute în apendicele 31-A-1-1, pot determina pierderea bunei reputații.
- (4) Cerința privind buna reputație rămâne neîndeplinită până când se aplică o măsură de reabilitare sau orice altă măsură cu efect echivalent, în conformitate cu dispozițiile de drept intern relevante ale părților.

## ARTICOLUL 7

### Condiții referitoare la cerința privind capacitatea financiară

- (1) În vederea îndeplinirii cerinței privind capacitatea financiară, o persoană fizică sau juridică trebuie să fie capabilă în permanență să-și onoreze obligațiile financiare pe parcursul exercițiului financiar anual. Persoana fizică sau juridică demonstrează, pe baza conturilor anuale certificate de un auditor sau de o persoană acreditată în mod corespunzător, că dispune în fiecare an de capital și rezerve:
  - (a) în valoare totală de cel puțin 9 000 EUR/8 000 GBP când se utilizează un singur autovehicul, 5 000 EUR/4 500 GBP pentru fiecare autovehicul sau combinație de vehicule suplimentar(ă) cu o masă maximă autorizată mai mare de 3,5 tone și 900 EUR/800 GBP pentru fiecare autovehicul sau combinație de vehicule suplimentar(ă) cu o masă maximă autorizată mai mare de 2,5 tone, dar care nu depășește 3,5 tone;

- (b) persoanele fizice sau juridice care desfășoară activitatea de operator de transport rutier de mărfuri numai cu ajutorul unor autovehicule sau combinații de vehicule a căror masă maximă autorizată este mai mare de 2,5 tone, dar care este sub 3,5 tone, trebuie să demonstreze, pe baza conturilor anuale certificate de un auditor sau de o persoană acreditată în mod corespunzător, că dispun în fiecare an de capital și de rezerve în valoare totală de cel puțin 1 800 EUR/1 600 GBP când se utilizează un singur vehicul și de 900 EUR/800 GBP pentru fiecare vehicul suplimentar utilizat.
- (2) Prin derogare de la alineatul (1), autoritatea competentă poate accepta sau poate impune ca o întreprindere să își demonstreze capacitatea financiară printr-un certificat stabilit de autoritatea competentă, cum ar fi o garanție bancară sau o asigurare, inclusiv o asigurare de răspundere profesională eliberată de una sau mai multe bănci sau alte instituții financiare, inclusiv societăți de asigurare, sau un alt document obligatoriu, care garantează pentru întreprindere printr-o garanție personală și solidară pentru sumele stabilite la alineatul (1) litera (a).
- (3) Prin derogare de la alineatul (1), în lipsa conturilor anuale certificate pentru anul înregistrării unei întreprinderi, autoritatea competentă acceptă ca o întreprindere să își demonstreze capacitatea financiară printr-un certificat, cum ar fi o garanție bancară, un document eliberat de o instituție financiară care stabilește accesul la credit în numele întreprinderii sau alt document obligatoriu, astfel cum este stabilit de autoritatea competentă, care atestă că întreprinderea are la dispoziție sumele stabilite la alineatul (1) litera (a).
- (4) Conturile anuale menționate la alineatul (1), precum și garanția bancară menționată la alineatul (2), care trebuie verificate, sunt cele ale entității economice stabilite pe teritoriul părții în care a fost solicitată eliberarea unei autorizații, și nu cele ale oricăror alte entități stabilite în cealaltă parte.

## ARTICOLUL 8

## Condiții referitoare la cerința privind competența profesională

- (1) În vederea îndeplinirii cerinței privind competența profesională, persoana sau persoanele în cauză dispun de cunoștințele corespunzătoare nivelului prevăzut în partea I din apendicele 31-A-1-2, în ceea ce privește materiile enumerate în respectivul apendice. Aceste cunoștințe trebuie demonstrate prin susținerea unei examinări scrise obligatorii care, dacă o parte decide astfel, poate fi completată printr-o examinare orală. Aceste examinări sunt organizate în conformitate cu partea II din apendicele 31-A-1-2. În acest sens, oricare dintre părți poate decide să impună formarea înaintea examinării.
- (2) Persoanele în cauză susțin examinarea în partea în care își au reședința obișnuită.
- (3) Numai autoritățile sau organismele autorizate corespunzător în acest sens de către o parte, conform unor criterii definite de aceasta, pot organiza și certifica examinările scrise și orale menționate la alineatul (1) din prezentul articol. Părțile verifică periodic conformitatea condițiilor în care sunt organizate examinările de către respectivele autorități sau organisme cu apendicele 31-A-1-2.
- (4) O parte îi poate excepta pe titularii anumitor calificări din învățământul superior sau tehnic, eliberate de partea respectivă, pe care le desemnează în mod specific și care presupun cunoașterea tuturor materiilor enumerate în apendicele 31-A-1-2, de la examinarea privind materiile acoperite de calificările respective. Excepțiile se aplică numai acelor secțiuni din partea I din apendicele 31-A-1-2 pentru care calificările acoperă toate materiile enumerate sub rubrica fiecărei secțiuni.

O parte poate excepta de la părți specificate ale examinărilor pe titularii de certificate de competență profesională valabile pentru operațiuni de transport național în partea respectivă.

## ARTICOLUL 9

### Exceptarea de la examinare

În scopul acordării licenței unui operator de transport rutier de mărfuri care utilizează doar autovehicule sau combinații de vehicule a căror masă maximă autorizată nu depășește 3,5 tone, o parte poate decide să excepteze de la examinările menționate la articolul 8 alineatul (1) persoanele care fac dovada că au condus în mod neîntrerupt, pentru o perioadă de 10 ani înainte de 20 august 2020, o persoană fizică sau juridică de același tip.

## ARTICOLUL 10

### Procedura de suspendare și retragere a autorizațiilor

- (1) În cazul în care o autoritate competentă stabilește că o persoană fizică sau juridică riscă să nu mai îndeplinească cerințele prevăzute la articolul 3, notifică acest lucru persoanei fizice sau juridice. În cazul în care autoritatea competentă constată că una sau mai multe dintre respectivele cerințe nu mai sunt îndeplinite, aceasta poate stabili un termen pentru ca persoana fizică sau juridică să regularizeze situația:
  - (a) un termen de maximum șase luni, care poate fi prelungit cu încă trei luni în caz de deces sau incapacitate fizică a managerului de transport, pentru recrutarea unui înlocuitor al managerului de transport, în cazul în care managerul de transport nu mai îndeplinește cerințele de bună reputație sau competență profesională;



- (b) un termen de maximum șase luni atunci când persoana fizică sau juridică trebuie să își regularizeze situația aducând dovada că persoana fizică sau juridică are un sediu real și stabil; sau
  - (c) un termen de maximum șase luni în cazul neîndeplinirii cerinței privind capacitatea financiară, pentru a demonstra că cerința respectivă este din nou îndeplinită în mod permanent.
- (2) Autoritatea competentă poate să solicite unei persoane fizice sau juridice a cărei autorizație a fost suspendată sau retrasă să se asigure că, înaintea luării oricărei măsuri de reabilitare, managerii de transport ai acesteia au promovat examinările menționate la articolul 8 alineatul (1).
- (3) În cazul în care autoritatea competentă stabilește că persoana fizică sau juridică nu mai îndeplinește una sau mai multe dintre cerințele stabilite la articolul 3, aceasta suspendă sau retrage autorizația de exercitare a ocupației de operator de transport rutier de mărfuri în termenele prevăzute la alineatul (1) de la prezentul articol.

## ARTICOLUL 11

### Declararea inaptitudinii managerului de transport

- (1) Atunci când un manager de transport își pierde buna reputație în conformitate cu dispozițiile articolului 6, autoritatea competentă declară managerul de transport ca fiind inapt să gestioneze activitatea de transport a unui operator de transport rutier de mărfuri.

Autoritatea competentă nu reabilitează managerul de transport mai devreme de un an de la data pierderii bunei reputații și înainte ca acesta să demonstreze că a urmat o pregătire adecvată timp de cel puțin trei luni sau că a promovat un examen referitor la domeniile enumerate în partea I din apendicele 31-A-1-2.

- (2) În cazul în care un manager de transport își pierde buna reputație în conformitate cu articolul 6, o cerere de reabilitare poate fi introdusă numai după cel puțin un an de la data pierderii bunei reputații.

## ARTICOLUL 12

### Examinarea și înregistrarea cererilor

- (1) Autoritățile competente din fiecare parte înregistrează în registrele electronice naționale menționate la articolul 13 alineatul (1) datele privind întreprinderile pe care le autorizează.
- (2) Atunci când evaluează buna reputație a unei întreprinderi, autoritățile competente verifică dacă, la data cererii, managerul sau managerii de transport desemnați sunt declarați, într-una dintre părți, înapți să gestioneze activitățile de transport ale unei întreprinderi în temeiul articolului 11.
- (3) Autoritățile competente monitorizează periodic dacă întreprinderile cărora le-au acordat autorizații de exercitare a ocupației de operator de transport rutier de mărfuri continuă să îndeplinească cerințele menționate la articolul 3. În acest scop, autoritățile competente efectuează controale, inclusiv, dacă este cazul, inspecții la sediul întreprinderii în cauză, vizând acele întreprinderi care sunt clasificate ca prezentând un risc sporit.

## ARTICOLUL 13

## Registre electronice naționale

- (1) Autoritățile competente mențin un registru electronic național al întreprinderilor de transport rutier care au fost autorizate să exercite ocupația de operator de transport rutier de mărfuri.
- (2) Comitetul specializat privind transportul rutier stabilește informațiile cu privire la întreprinderile de transport rutier conținute în registrele naționale și condițiile de acces la aceste informații.

## ARTICOLUL 14

## Cooperarea administrativă între autoritățile competente

- (1) Autoritățile competente din fiecare parte desemnează un punct național de contact responsabil cu schimbul de informații cu autoritățile competente ale celeilalte părți în ceea ce privește aplicarea prezentei secțiuni.
- (2) Autoritățile competente ale fiecărei părți cooperează îndeaproape și își oferă asistență reciprocă rapidă și orice alte informații relevante pentru a facilita punerea în aplicare și asigurarea respectării prezentei secțiuni.

- (3) Autoritățile competente ale fiecărei părți efectuează controale individuale pentru a verifica dacă o întreprindere îndeplinește condițiile care reglementează accesul la ocupația de operator de transport rutier de mărfuri ori de câte ori o autoritate competentă a celeilalte părți solicită acest lucru în cazuri justificate în mod corespunzător. Aceasta informează autoritatea competentă a celeilalte părți cu privire la rezultatele acestor controale și la măsurile luate în cazul în care se constată că întreprinderea nu mai îndeplinește cerințele prevăzute în prezenta secțiune.
- (4) Autoritățile competente ale fiecărei părți fac schimb de informații cu privire la condamnările și la sancțiunile aplicate pentru încălcările grave menționate la articolul 6 alineatul (2).
- (5) Comitetul specializat privind transportul rutier stabilește norme detaliate privind modalitățile de realizare a schimbului de informații menționat la alineatele (3) și (4).

**Apendicele 31-A-1-1**

**ÎNCĂLCĂRILE CELE MAI GRAVE ÎN SENSUL  
ARTICOLULUI 6 ALINEATUL (2) DIN PARTEA A SECȚIUNEA 1 DIN ANEXA 31**

1. Depășirea limitelor de timp, după cum urmează:
  - (a) depășirea cu 25 % sau mai mult a limitelor maxime pentru timpul de conducere de șase zile sau de două săptămâni;
  - (b) depășirea cu 50 % sau mai mult, pe perioada unei zile de lucru, a duratei zilnice maxime de conducere.
2. Lipsa tahografului și/sau a unui dispozitiv de limitare a vitezei instalat sau prezența în vehicul și/sau utilizarea unui echipament fraudulos capabil să modifice înregistrările aparatului de înregistrare și/sau ale dispozitivului de limitare a vitezei sau falsificarea foilor de înregistrare sau a datelor descărcate de pe tahograf și/sau de pe cartela conducătorului auto.
3. Conducerea vehiculului fără ca acesta să aibă un certificat valabil de control tehnic rutier și/sau conducerea în cazul în care vehiculul prezintă un defect foarte grav la, între altele, sistemul de frânare, sistemul de direcție, roți/anvelope, suspensii sau șasiu, care ar prezenta un risc imediat pentru siguranța rutieră și care duce la decizia de imobilizare a vehiculului.

4. Transportarea de mărfuri periculoase pentru care transportul este interzis sau care sunt transportate în mijloace de retenție interzise sau neaprobate sau fără identificarea acestora ca mărfuri periculoase marcată pe vehicul, punând astfel în pericol viețile sau mediul într-o asemenea măsură încât aceasta determină o decizie de imobilizare a vehiculului.
5. Transportul de mărfuri fără a deține un permis de conducere valabil sau transportul printr-o întreprindere care nu deține o licență valabilă de operator, așa cum se menționează la articolul 463 din prezentul acord.
6. Conducerea, de către un conducător auto care folosește o cartelă de conducător auto falsificată, al cărei posesor nu este titularul sau care a fost obținută pe baza unor declarații false și/sau a unor documente falsificate.
7. Transportul de mărfuri cu depășirea cu cel puțin 20 % a masei totale maxime autorizate pentru vehicule cu o încărcătură utilă admisibilă care depășește 12 tone sau cu cel puțin 25 % pentru vehicule cu o încărcătură utilă admisibilă care nu depășește 12 tone.

**Apendicele 31-A-1-2**

## PARTEA I

LISTA SUBIECTELOR MENȚIONATE LA ARTICOLUL 8 DIN SECȚIUNEA 1  
PARTEA A DIN ANEXA 31

Cunoștințele ce trebuie luate în considerație pentru recunoașterea oficială a competenței profesionale de către părți trebuie să acopere cel puțin subiectele prezentate mai jos. Solicitanții care doresc să devină operatori de transport rutier de mărfuri trebuie să dețină nivelurile de cunoștințe cu privire la aceste subiecte, precum și aptitudinile practice necesare pentru gestionarea unei întreprinderi de transport.

Nivelul minim de cunoștințe, așa cum este indicat mai jos, trebuie să corespundă cel puțin nivelului cunoștințelor dobândite în timpul învățământului obligatoriu, care este completat fie prin formare profesională și formare tehnică suplimentară, fie prin învățământ secundar sau o altă formă de învățământ tehnic.

## A. Elemente de drept civil

Solicitantul trebuie, în primul rând:

- (a) să cunoască principalele tipuri de contracte utilizate în activitățile de transport rutier, precum și drepturile și obligațiile care decurg din acestea;

- (b) să fie capabil să negocieze un contract de transport cu valabilitate juridică, îndeosebi în ceea ce privește condițiile de transport;
- (c) să poată să analizeze o reclamație din partea mandantului său privind compensația pentru prejudicii sau daune cauzate mărfurilor în cursul transportului sau pentru livrarea cu întârziere, precum și să înțeleagă cum afectează această reclamație răspunderea sa contractuală; și
- (d) să cunoască normele și obligațiile care decurg din Convenția referitoare la contractul de transport internațional de mărfuri pe șosele (CMR), încheiată la Geneva la 19 mai 1956.

#### B. Elemente de drept comercial

Solicitantul trebuie, în special:

- (a) să cunoască condițiile și formalitățile prevăzute pentru exercitarea activității și obligațiile generale ale operatorilor de transport (înmatriculare, registre comerciale, etc.), precum și consecințele falimentului; și
- (b) să aibă cunoștințe corespunzătoare cu privire la diversele forme de societate comercială, precum și la normele care reglementează constituirea și funcționarea acestora.

#### C. Elemente de drept social

Solicitantul trebuie să fie familiarizat, în special, cu următoarele aspecte:

- (a) rolul și funcționarea diferitelor instituții sociale care intervin în sectorul transportului rutier (sindicate, comitete de întreprindere, delegați ai personalului, inspectori ai muncii etc.);



- (b) să cunoască obligațiile angajatorilor în ceea ce privește securitatea socială;
- (c) normele aplicabile contractelor de muncă pentru diferitele categorii de muncitori angajați ai întreprinderilor de transport rutier (forma contractelor, obligațiile părților, condițiile de muncă și programul de lucru, concediile plătite, remunerația, încălcarea contractului, etc.);
- (d) normele aplicabile duratei de conducere, perioadelor de odihnă și timpului de lucru, precum și măsurile practice de aplicare a acestor dispoziții; și
- (e) normele aplicabile calificării inițiale și formării continue a conducătorilor auto prevăzute în partea B secțiunea 1 din prezenta anexă.

D. Elemente de drept fiscal

Solicitantul trebuie să cunoască, în special, regulile referitoare la:

- (a) taxa pe valoarea adăugată (TVA) pe serviciile de transport;
- (b) taxa de circulație a autovehiculelor;
- (c) taxele asupra anumitor vehicule utilizate pentru transportul rutier de mărfuri, precum și la taxele de trecere și taxele de utilizare pentru folosirea anumitor infrastructuri; și
- (d) impozitele pe venit.

E. Administrarea afacerilor și gestiunea financiară

Solicitantul trebuie, în special:

- (a) să cunoască dispozițiile legale și practicile privind utilizarea cecurilor, a cambiiilor, biletelor la ordin, cărților de credit și alte mijloace sau metode de plată;
- (b) să cunoască diferitele forme de credit (bancare, documentare, depozite de garantare, ipotecă, leasing, de închiriere, factoring etc.), precum și sarcinile și obligațiile care decurg din acestea;
- (c) să știe ce este un bilanț, cum se prezintă acesta și cum să îl interpreteze;
- (d) să poată citi și interpreta un cont de profit și pierderi;
- (e) să poată analiza situația financiară și rentabilitatea întreprinderii, mai ales pe baza indicatorilor financiari;
- (f) să poată elabora un buget;
- (g) să cunoască diferitele elemente ale prețului de cost al întreprinderii (costuri fixe, costuri variabile, fonduri de exploatare, amortismente etc.) și să le poată calcula pentru fiecare vehicul, kilometru, călătorie sau tonă;
- (h) să poată elabora o organigramă referitoare la tot personalul întreprinderii și să organizeze planuri de lucru etc.

- (i) să cunoască principiile marketingului, ale publicității și ale relațiilor publice, inclusiv ale serviciilor de transport, ale promovării vânzărilor și ale elaborării fișierelor de clienți etc.
- (j) să cunoască diferitele tipuri de asigurări proprii transporturilor rutiere (asigurări de răspundere, de viață, asigurarea bunurilor, a bagajelor), precum și garanțiile și obligațiile care decurg din acestea;
- (k) să cunoască aplicațiile electronice de transmitere de date în domeniul transportului rutier;
- (l) să poată aplica regulile referitoare la facturarea serviciilor de transport rutier de marfă, precum și să cunoască semnificația și implicațiile Incoterms; și
- (m) să cunoască diferitele categorii de auxiliari ai transportului, rolul, funcțiile și, eventual, statutul acestora.

F. Accesul la piață

Solicitantul trebuie să cunoască, în special, cu următoarele aspecte:

- (a) reglementările profesionale pentru transporturile rutiere, închirierea și subcontractarea vehiculelor industriale și, în special, normele care reglementează organizarea oficială a ocupației, accesul la ocupație, autorizațiile pentru operațiunile de transport rutier, inspecțiile și sancțiunile;
- (b) normele referitoare la înființarea unei întreprinderi de transport rutier;

- (c) diferitele documente necesare pentru executarea serviciilor de transport rutier și aplicarea procedurilor de verificare pentru a asigura prezența, atât la sediul întreprinderii, cât și la bordul vehiculelor, a documentelor corespunzătoare privind fiecare transport efectuat, și în special a documentelor referitoare la vehicul, la conducătorul auto, la marfă și la bagaje;
  - (d) normele referitoare la organizarea pieței transporturilor rutiere de mărfuri, la casele de expediție, la logistică; și
  - (e) formalitățile la frontieră, rolul și sfera de acțiune a documentelor T și carnetelor TIR, precum și obligațiile și responsabilitățile care decurg din utilizarea acestora.
- G. Standarde tehnice și aspecte tehnice ale funcționării

Solicitantul trebuie, în special:

- (a) să cunoască regulile referitoare la masa și la dimensiunile vehiculelor de pe teritoriile părților, precum și procedurile referitoare la transporturile excepționale care derogă de la aceste reguli;
- (b) să poată alege în funcție de nevoile întreprinderii vehiculele, precum și elementele acestora (șasiu, motor, organe de transmisie, sisteme de frânare etc.);
- (c) să cunoască formalitățile referitoare la omologarea de tip, înmatricularea și inspecția tehnică a acestor vehicule;
- (d) să înțeleagă măsurile care trebuie luate pentru reducerea nivelului de zgomot și pentru a combate poluarea aerului cu emisiile eșapamentelor autovehiculelor;

- (e) să poată elabora planuri de întreținere periodică a vehiculelor și a echipamentelor acestora.
- (f) să cunoască diferite tipuri de dispozitive de manevrare și de încărcare (haioane, containere, paleți etc.) și să poată aplica procedee și dispoziții referitoare la operațiunile de încărcare și descărcare a mărfurilor (repartizarea încărcăturii, stivuire, legare, fixare, calare etc.);
- (g) să cunoască diferitele tehnici de transport combinat rutier-feroviar;
- (h) să poată pune în aplicare procedurile necesare pentru respectarea regulamentelor privind transporturile de mărfuri periculoase și deșeuri;
- (i) să poată pune în aplicare proceduri vizând respectarea normelor privind transportul de alimente perisabile, și anume cele care decurg din acordul referitor la transporturile internaționale de alimente perisabile cu mașini speciale destinate acestor transporturi (ATP); și
- (j) să poată pune în aplicare procedurile referitoare la respectarea regulamentelor privind transporturile de animale vii.

#### H. Siguranța rutieră

Solicitantul trebuie, în special:

- (a) să cunoască calificările cerute pentru conducătorii auto (permis de conducere, certificate medicale, atestări ale competenței etc.);

- (b) să poată adopta măsurile necesare pentru a se asigura că toți conducătorii auto respectă regulile, interdicțiile și restricțiile de circulație în vigoare pe teritoriile părților (limitări de viteză, acordarea priorității, oprire și staționare, folosirea farurilor, semnalizarea rutieră etc.);
- (c) să poată elabora dispoziții destinate conducătorilor auto privind verificarea normelor de securitate referitoare, pe de o parte, la starea materialului de transport și a echipamentului său și a încărcăturii și, pe de altă parte, la conducerea preventivă;
- (d) să poată stabili proceduri de conduită în caz de accident și să pună în aplicare proceduri corespunzătoare pentru a evita repetarea accidentelor sau a încălcărilor rutiere grave; și
- (e) să poată pune în aplicare procedurile necesare pentru arimarea în siguranță a mărfii și să cunoască tehnicile corespunzătoare.

## PARTEA II

### ORGANIZAREA EXAMINĂRII

1. Părțile vor organiza o examinare scrisă obligatorie pe care o pot completa cu o examinare orală pentru a verifica dacă solicitanții pentru ocupația de operatori de transport rutier de mărfuri posedă nivelul de cunoștințe cerut pentru materiile indicate în partea I și, mai ales, capacitatea de a utiliza instrumentele și tehnicile legate de aceste subiecte și de a îndeplini sarcinile de execuție și de coordonare corespunzătoare.

- (a) Examinarea scrisă obligatorie constă din două probe, și anume:
- (i) întrebări scrise comportând fie întrebări cu mai multe variante de răspuns (patru răspunsuri posibile), fie întrebări cu răspuns direct, fie o combinație a celor două sisteme; și
  - (ii) exerciții scrise/studii de caz.

Durata minimă a fiecărei probe va fi de două ore.

- (b) În cazul în care se organizează o examinare orală, părțile pot condiționa participarea la această examinare de reușita la examinarea scrisă.

2. În măsura în care părțile organizează și o examinare orală, aceasta trebuie să prevadă pentru fiecare dintre cele trei probe o proporție a punctajului de minim 25 % și până la 40 % din totalul punctelor acordate.

În măsura în care părțile organizează numai o examinare scrisă, ele trebuie să prevadă, pentru fiecare probă, o proporție a punctajului care nu poate fi mai mică de 40 % și nici mai mare de 60 % din totalul punctelor acordate.

3. Pentru toate probele, solicitanții trebuie să obțină o medie de cel puțin 60 % din totalul punctelor acordate fără ca procentajul punctelor obținute la fiecare probă să fie mai mic de 50 % din punctele posibile. O parte poate să reducă procentajul de la 50 % la 40 % numai pentru o singură probă.

**Apendicele 31-A-1-3**

## PARTEA A

## MODEL DE LICENȚĂ PENTRU UNIUNE

## COMUNITATEA EUROPEANĂ

(a)

(Culoare Pantone albastru deschis 290, sau cât mai apropiată de această culoare, format DIN A4, hârtie din celuloză cu o densitate de 100 g/m<sup>2</sup> sau mai mare)

(Prima pagină a licenței)

[Text în limba (limbile) oficială (oficiale) sau una dintre limbile oficiale ale statului membru care eliberează licența]



Simbolul distinctiv al statului  
membru<sup>(1)</sup> care eliberează licența

Denumirea autorității sau a  
organului competent

LICENȚĂ Nr. ...

sau

COPIE CONFORMĂ NR. ...

pentru transportul rutier internațional de mărfuri contra cost în numele unui terț

Prezenta licență .....  
îndreptățește pe<sup>(2)</sup>

.....  
.....  
să efectueze transporturi rutiere internaționale de mărfuri contra cost în numele unui terț pe orice traseu, pentru deplasări sau secțiuni ale deplasării efectuate contra cost în numele unui terț pe teritoriul Comunității, astfel cum sunt definite în Regulamentul (CE) nr. 1072/2009 al Parlamentului European și al Consiliului din 21 octombrie 2009 privind normele comune pentru accesul la piața transportului rutier internațional de mărfuri (JO UE L 300, 14.11.2009, p. 72) și în conformitate cu dispozițiile generale ale prezentei licențe.

|  |                  |
|--|------------------|
| Observații speciale: .....                 |                  |
| .....                                      |                  |
| Prezenta licență este valabilă de la ..... | până la .....    |
| Emisă în .....                             | la data de ..... |
| ..... <sup>(3)</sup>                       |                  |

- (1) Semnele distinctive ale statelor membre sunt: (B) Belgia, (BG) Bulgaria, (CZ) Republica Cehă, (DK) Danemarca, (D) Germania, (EST) Estonia, (IRL) Irlanda, (GR) Grecia, (E) Spania, (F) Franța, (HR) Croația, (I) Italia, (CY) Cipru, (LV) Letonia, (LT) Lituania, (L) Luxemburg, (H) Ungaria, (M) Malta, (NL) Țările de Jos, (A) Austria, (PL) Polonia, (P) Portugalia, (RO) România, (SLO) Slovenia, (SK) Slovacia, (FIN) Finlanda, (S) Suedia.
- (2) Numele sau denumirea comercială și adresa completă a operatorului de transport.
- (3) Semnătura și ștampila autorității sau a organului emitent competent.

(b)

(A doua pagină a licenței)

[Text în limba (limbile) oficială (oficiale) sau una dintre limbile oficiale ale statului membru care eliberează licența]

## PREVEDERI GENERALE

Prezenta licență este emisă în conformitate cu Regulamentul (CE) nr. 1072/2009.

Aceasta acordă titularului dreptul să efectueze transporturi rutiere internaționale de mărfuri contra cost în numele unui terț pe orice traseu, pentru deplasări sau secțiuni ale deplasării efectuate pe teritoriul Comunității și, unde este cazul, în condițiile stabilite prin prezenta licență:

- în cazul în care punctul de plecare și punctul de destinație sunt situate în două state membre diferite, cu sau fără tranzitarea unuia sau mai multor state membre sau țări terțe;
- dintr-un stat membru către o țară terță sau invers, cu sau fără tranzitarea unuia sau mai multor state membre sau țări terțe;
- între țări terțe, cu tranzitarea teritoriului unuia sau mai multor state membre, precum și în cazurile deplasărilor fără încărcătură legate de aceste transporturi.

În cazul unui transport dintr-un stat membru către o țară terță sau invers, prezenta licență este valabilă pentru acea secțiune a deplasării efectuată pe teritoriul Comunității. Aceasta este valabilă în statul membru de încărcare sau de descărcare doar după încheierea acordului necesar între Comunitate și țara terță în cauză în conformitate cu Regulamentul (CE) nr. 1072/2009.

Licența este eliberată personal titularului și este netransmisibilă.

Aceasta poate fi retrasă de către autoritatea competentă a statului membru care a eliberat-o, în special în cazul în care titularul:

- nu s-a conformat tuturor condițiilor privind utilizarea licenței;
- a furnizat informații incorecte în legătură cu datele necesare pentru emiterea sau prelungirea licenței.

Originalul licenței trebuie păstrat de întreprinderea de transport rutier.

O copie conformă a licenței trebuie păstrată la bordul vehiculului<sup>(1)</sup>. În cazul unei combinații cuplate de vehicule, aceasta trebuie să însoțească autovehiculul. Licența acoperă combinația de vehicule chiar în cazul în care remorca sau semiremorca nu este înmatriculată sau autorizată pentru a circula pe numele titularului licenței sau în cazul în care este înmatriculată sau autorizată să circule într-un alt stat.

Licența trebuie prezentată, la cerere, oricărui agent autorizat de control.

Pe teritoriul fiecărui stat membru, titularul trebuie să respecte actele cu putere de lege și actele administrative în vigoare în statul respectiv, în special în ceea ce privește transporturile și traficul.

<sup>(1)</sup> „Vehicul” înseamnă un autovehicul înmatriculat într-un stat membru sau un ansamblu de vehicule cuplate care să aibă cel puțin autovehiculul înmatriculat într-un stat membru, utilizate exclusiv pentru transportul de mărfuri.

## PARTEA B

## Model de licență pentru Regatul Unit

Licență a Regatului Unit pentru Comunitate

(a)

(Culoare Pantone albastru deschis, format DIN A4, hârtie din celuloză cu o densitate de 100 g/m<sup>2</sup> sau mai mult)

(Prima pagină a licenței)

(Text în engleză sau în limba galeză)

REGATUL UNIT

NUMELE AUTORITĂȚII COMPETENTE DIN REGATUL UNIT

(1)

LICENȚA Nr.:

sau

COPIE CONFORMĂ NR.

pentru transportul rutier internațional de mărfuri contra cost în numele unui terț

Prezenta licență îndreptățește pe<sup>(2)</sup>

|       |
|-------|
| _____ |
| _____ |
| _____ |

să efectueze transporturi rutiere internaționale de mărfuri contra cost în numele unui terț pe orice traseu, pentru sau secțiuni ale deplasării efectuate contra cost în numele unui terț pe teritoriul unui stat membru, astfel cum sunt definite în Regulamentul (CE) nr. 1072/2009<sup>(3)</sup>.

Observații speciale: .....

.....

Prezenta licență este valabilă de la ..... până la .....

Eliberată în ..... la.....



(1) Autoritatea competentă pentru regiunea relevantă pentru care se eliberează certificatul.

(2) Numele sau denumirea comercială și adresa completă a operatorului de transport.

(3) Regulamentul (CE) nr. 1072/2009 astfel cum a fost reținut în legislația Regatului Unit prin secțiunea 3 din Union (Withdrawal) Act 2018 [Legea din 2018 privind Uniunea Europeană (retragere)] și astfel cum a fost modificat prin reglementările adoptate în temeiul secțiunii 8 din legea respectivă.

(b)

(A doua pagină a licenței)

(Text în engleză sau în limba galeză)

#### DISPOZIȚII GENERALE

Prezenta licență este eliberată în conformitate cu Regulamentul (CE) nr. 1072/2009<sup>(1)</sup>.

Aceasta acordă titularului dreptul să efectueze transporturi rutiere internaționale de mărfuri contra cost în nurn terț pe orice traseu, pentru deplasări sau secțiuni ale deplasării efectuate pe teritoriul unui stat membru, permis acordurile internaționale dintre Regatul Unit și Uniunea Europeană sau un stat membru.

În cazul unui transport din Regatul Unit într-o țară terță sau invers, prezenta licență este valabilă pentru acea călătorie desfășurată pe teritoriul oricărui stat membru.

Licența este eliberată personal titularului și este netransmisibilă.

Licența poate fi retrasă de către comisarul de trafic sau de Departamentul pentru Infrastructură (Irlanda de Nord) exemplu, atunci când titularul:

- nu s-a conformat tuturor condițiilor privind utilizarea licenței;
- a furnizat informații incorecte în legătură cu datele necesare pentru emiterea sau prelungirea licenței.

Originalul licenței trebuie păstrat de întreprinderea de transport.

O copie conformă a licenței trebuie păstrată la bordul vehiculului<sup>(2)</sup>. În cazul unei combinații cuplate de vehicul trebuie să însoțească autovehiculul. Licența acoperă combinația de vehicule chiar în cazul în care remorca sau semiremorca nu este înmatriculată sau autorizată pentru a circula pe numele titularului licenței sau în cazul în care remorca sau semiremorca este înmatriculată sau autorizată să circule într-un alt stat.

Licența trebuie prezentată, la cerere, oricărui agent autorizat de control.

Pe teritoriului Regatului Unit sau al oricărui stat membru, titularul trebuie să respecte actele cu putere de lege, dispozițiile administrative în vigoare în statul respectiv, în special în ceea ce privește transportul și traficul.

- 
- (1) Regulamentul (CE) nr. 1072/2009 astfel cum a fost reținut în legislația Regatului Unit prin secțiunea 3 din Union (Withdrawal) Act 2018 [Legea din 2018 privind Uniunea Europeană (retragere)] și astfel cum a fost modificat prin reglementările adoptate în temeiul secțiunii 8 din legea respectivă.
- (2) „Vehicul” înseamnă un autovehicul înmatriculat în Regatul Unit sau într-un stat membru sau un ansamblu cuplate care să aibă cel puțin autovehiculul înmatriculat în Regatul Unit sau într-un stat membru, utilizate pentru transportul de mărfuri.

**Apendicele 31-A-1-4**

## ELEMENTELE DE SECURITATE ALE LICENȚEI

Licența trebuie să includă cel puțin două dintre următoarele elemente de siguranță:

- o hologramă;
- fibre speciale în hârtie care devin vizibile prin expunere la lumina ultravioletă;
- cel puțin o linie microimprimată (imprimare vizibilă numai cu o lupă și care nu este reprodusă de mașinile de fotocopiat);
- caractere, simboluri sau modele tactile;
- dublă numerotare: număr de serie al licenței, al copiei conforme a acesteia, precum și numărul de eliberare în fiecare caz;
- un fond de securitate cu ghioșe și irizat.

## SECȚIUNEA 2

## DETAȘAREA CONDUCĂTORILOR AUTO

## ARTICOLUL 1

## Obiect

Prezenta secțiune stabilește cerințele pentru operatorii de transport rutier de mărfuri stabiliți pe teritoriul uneia dintre părți care, în cadrul transportului de mărfuri, detașează conducători auto pe teritoriul celeilalte părți în conformitate cu articolul 3 din prezenta secțiune.

Nicio dispoziție din prezenta secțiune nu împiedică vreuna din părți să aplice măsuri pentru reglementarea admiterii sau a șederii temporare a persoanelor fizice pe teritoriul său, inclusiv măsurile necesare pentru a proteja integritatea frontierelor sale și pentru a asigura trecerea ordonată a frontierelor sale de către persoanele fizice, cu condiția ca aceste măsuri să nu fie aplicate astfel încât să anuleze sau să compromită avantajele de care beneficiază cealaltă parte în temeiul prezentei secțiuni. Simpla impunere a unei vize pentru resortisanții persoane fizice ai anumitor țări, fără a impune același lucru și pentru resortisanții altor țări, nu se consideră ca fiind o anulare sau o reducere a avantajelor care decurg din prezenta secțiune.

Nicio dispoziție din prezenta secțiune nu aduce atingere aplicării pe teritoriul Uniunii a normelor Uniunii privind detașarea conducătorilor auto în cadrul transportului rutier de către operatorii de transport rutier de mărfuri din Uniune.

## ARTICOLUL 2

### Definiții

În sensul prezentei secțiuni, prin „conducător auto detașat” se înțelege un conducător auto care, pe o perioadă limitată, își desfășoară munca pe teritoriul unei părți, alta decât partea în care lucrează în mod normal.

## ARTICOLUL 3

### Principii

- (1) Dispozițiile prezentei secțiuni se aplică în măsura în care operatorul de transport rutier de mărfuri detașează conducători auto pe teritoriul celeilalte părți în numele său și sub coordonarea sa, în temeiul unui contract încheiat între operatorul de transport rutier de mărfuri care efectuează detașarea și partea căreia îi sunt destinate serviciile de transport. Conducătorii auto respectivi își desfășoară activitatea pe teritoriul părții respective, cu condiția să existe un raport de muncă între operatorul de transport rutier de mărfuri care efectuează detașarea și conducătorul auto pe durata detașării.
- (2) În înțelesul alineatului (1), se consideră că detașarea începe atunci când conducătorul auto intră pe teritoriul celeilalte părți pentru încărcarea și/sau descărcarea mărfurilor și se încheie atunci când conducătorul auto părăsește teritoriul părții respective.

În înțelesul alineatului (1), în cazul detașării în Uniune, se consideră că detașarea începe atunci când conducătorul auto intră pe teritoriul unui stat membru pentru încărcarea și/sau descărcarea mărfurilor în statul membru respectiv și se încheie atunci când conducătorul auto părăsește teritoriul statului membru respectiv.

- (3) Fără a aduce atingere alineatelor (1) și (2), un conducător auto nu este considerat detașat atunci când efectuează operațiuni de transport în temeiul unui contract de transport, astfel cum este definit la articolul 462 alineatul (1) litera (a) din prezentul acord.
- (4) Un conducător auto nu este considerat detașat în Regatul Unit atunci când tranzitează teritoriul Regatului Unit fără a încărca sau a descărca mărfuri. În cazul Uniunii, un conducător auto nu este considerat detașat într-un stat membru atunci când tranzitează teritoriul unui stat membru fără a încărca sau a descărca mărfuri.

#### ARTICOLUL 4

##### Clauzele și condițiile de încadrare în muncă

- (1) Fiecare parte se asigură că, oricare ar fi legea aplicabilă raporturilor de muncă, operatorii de transport rutier de mărfuri garantează, în temeiul egalității de tratament, conducătorilor auto care sunt detașați pe teritoriul său clauzele și condițiile de încadrare în muncă ce acoperă următoarele aspecte care sunt stabilite în partea sau, în cazul Uniunii, în statul membru pe teritoriul căruia se desfășoară munca:
  - prin acte cu putere de lege și acte administrative; și/sau



- prin convenții colective sau sentințe arbitrale care au fost declarate de aplicare generală sau care se aplică în conformitate cu alineatul (4):
  - (a) perioadele maxime de lucru și perioadele minime de odihnă;
  - (b) durata minimă a concediului anual plătit;
  - (c) remunerația, inclusiv plata orelor suplimentare; prezenta literă nu se aplică sistemelor complementare de pensii;
  - (d) sănătatea, securitatea și igiena la locul de muncă;
  - (e) măsuri de protecție aplicabile clauzelor și condițiilor de încadrare în muncă în cazul femeilor însărcinate sau care au născut de curând, al copiilor și al tinerilor; și
  - (f) egalitatea de tratament între bărbați și femei, precum și alte dispoziții în materie de nediscriminare.
  
- (2) În sensul prezentei secțiuni, conceptul de remunerație se stabilește prin legislația și/sau practica națională părții și, în cazul Uniunii, prin legislația și/sau practica națională a statului membru pe teritoriul căruia este detașat conducătorul auto și înseamnă toate elementele constitutive obligatorii ale remunerației conform actelor cu putere de lege, regulamentelor și dispozițiilor administrative naționale sau convențiilor colective sau sentințelor arbitrale care, în partea respectivă sau în statul membru respectiv, au fost declarate ca fiind de aplicare generală sau se aplică în conformitate cu alineatul (4).

- (3) Indemnizațiile specifice detașării sunt considerate parte a remunerației, cu excepția cazului în care sunt vărsate cu titlu de rambursare a cheltuielilor suportate efectiv pentru detașare, cum ar fi cheltuielile de transport, cazare și masă. Operatorul de transport rutier de mărfuri rambursează conducătorii auto detașați pentru astfel de cheltuieli în conformitate cu legislația și/sau cu practicile aplicabile raportului de muncă.

În cazul în care, din clauzele și condițiile de încadrare în muncă aplicabile raportului de muncă, nu reiese ce elemente ale indemnizației specifice detașării se acordă cu titlu de rambursare a cheltuielilor efectiv generate de detașare sau ce elemente fac parte din remunerație, atunci întreaga indemnizație se consideră a fi acordată cu titlu de rambursare a cheltuielilor.

- (4) În sensul prezentei secțiuni, prin „convenții colective sau sentințe arbitrale declarate de aplicare generală” se înțelege convențiile colective sau sentințele arbitrale care trebuie respectate de către toate întreprinderile din zona geografică și din cadrul sectorului sau profesiei respective.

În absența sau în completarea unui sistem de declarare a convențiilor colective sau a sentințelor arbitrale ca fiind de aplicare generală în sensul primului paragraf, fiecare parte sau fiecare stat membru, în cazul Uniunii, poate, dacă decide astfel, să se bazeze pe:

- convențiile colective sau sentințele arbitrale care sunt în mod general aplicabile tuturor întreprinderilor similare din zona geografică și din sectorul sau profesia respectivă; și/sau

- convențiile colective încheiate de cele mai reprezentative organizații ale partenerilor sociali pe plan național și care se aplică pe întreg teritoriul național.

Se consideră că există egalitate de tratament, în înțelesul alineatului (1), atunci când întreprinderilor naționale aflate într-o situație similară:

- (i) le revin, la locul de desfășurare a activității sau în sectorul respectiv, aceleași obligații, în ceea ce privește aspectele enumerate la alineatul (1) primul paragraf, ca și întreprinderilor care efectuează detașări; și
- (ii) le revin astfel de obligații cu aceleași efecte.

## ARTICOLUL 5

### Îmbunătățirea accesului la informații

- (1) Fiecare parte, sau, în cazul Uniunii, fiecare stat membru, publică informațiile privind clauzele și condițiile de încadrare în muncă, în conformitate cu legislația și/sau practicile naționale, fără întârzieri nejustificate și în mod transparent pe o pagină de internet oficială națională unică, inclusiv elementele constitutive ale remunerației menționate la articolul 4 alineatul (2) și toate clauzele și condițiile de încadrare în muncă în conformitate cu articolul 4 alineatul (1).

Fiecare parte sau, în cazul Uniunii, fiecare stat membru se asigură că informațiile furnizate pe pagina de internet națională oficială unică sunt corecte și actualizate.

- (2) Fiecare parte sau, în cazul Uniunii, fiecare stat membru ia măsurile corespunzătoare pentru a se asigura că informațiile menționate la alineatul (1) sunt puse la dispoziția publicului larg în mod gratuit, clar, transparent, cuprinzător și ușor accesibil de la distanță și prin mijloace electronice, în formate și în conformitate cu standardele de accesibilitate la internet care asigură accesul persoanelor cu handicap și pentru a se asigura că organismele naționale competente sunt în măsură să își îndeplinească sarcinile în mod eficace.
- (3) În cazul în care, în conformitate cu legislația națională, cu tradițiile și practicile naționale și respectând pe deplin autonomia partenerilor sociali, clauzele și condițiile de încadrare în muncă menționate la articolul 4 se stabilesc prin convenții colective în conformitate cu articolul 4 alineatul (1), fiecare parte și, în cazul Uniunii, fiecare stat membru se asigură că respectivele clauze și condiții se pun la dispoziția furnizorilor de servicii din cealaltă parte și a conducătorilor auto detașați într-o manieră accesibilă și transparentă și caută să obțină implicarea partenerilor sociali în această privință. Informațiile relevante ar trebui să acopere, în special, diferitele nivele minime de plată și elementele lor constitutive, metoda utilizată pentru calcularea remunerației datorate și, acolo unde este relevant, criteriile de clasificare în diferitele categorii de salarii.
- (4) În cazul în care, contrar alineatului (1), informațiile de pe pagina de internet națională oficială unică nu precizează clauzele și condițiile de încadrare în muncă care trebuie aplicate, se ține cont de respectiva împrejurare, în conformitate cu legislația națională și/sau cu practicile naționale, atunci când se stabilesc sancțiunile aplicabile în eventualitatea încălcării dispozițiilor prezentei secțiuni, în măsura în care este necesar pentru asigurarea caracterului proporțional al acestora.
- (5) Fiecare parte și, în cazul Uniunii, fiecare stat membru indică organismele și autoritățile cărora, atât conducătorii auto, cât și operatorii de transport rutier de mărfuri, li se pot adresa pentru informații generale referitoare la legislația și practicile care le sunt aplicabile cu privire la drepturile și obligațiile lor pe teritoriul acestora.

## ARTICOLUL 6

## Cerințe administrative, control și asigurarea respectării legii

- (1) Fiecare parte și, în cazul Uniunii, fiecare stat membru poate să impună doar următoarele cerințe administrative și măsuri de control în ceea ce privește detașarea conducătorilor auto:
- (a) obligația operatorului stabilit pe teritoriul celeilalte părți de a prezenta o declarație de detașare autorităților naționale competente ale părții sau, în cazul Uniunii, ale statului membru în care este detașat conducătorul auto cel mai târziu la data începerii detașării, utilizând de la 2 februarie 2022 un formular multilingv standard de pe interfața publică conectată la Sistemul de informare al pieței interne al UE<sup>1</sup> pentru cooperare administrativă (IMI); declarația de detașare constă în următoarele informații:
- (i) identitatea operatorului, cel puțin sub forma numărului licenței valabile, atunci când acesta este disponibil;
- (ii) datele de contact ale managerului de transport sau ale unei alte persoane de contact în partea de stabilire sau, în cazul Uniunii, în statul membru de stabilire pentru a asigura legătura cu autoritățile competente ale părții gazdă sau, în cazul Uniunii, în statul membru în care sunt prestate serviciile și de a trimite și primi documente sau avize;

---

<sup>1</sup> Regulamentul (UE) 1024/2012 al Parlamentului European și al Consiliului din 25 octombrie 2012 privind cooperarea administrativă prin intermediul Sistemului de informare al pieței interne și de abrogare a Deciziei 2008/49/CE a Comisiei („Regulamentul IMI”) (JO UE L 316, 14.11.2012, p. 1).

- (iii) identitatea, adresa locului de reședință și numărul permisului de conducere ale conducătorului auto;
  - (iv) data de începere a contractului de muncă al conducătorului auto și legislația aplicabilă contractului de muncă;
  - (v) datele preconizate de începere și de încheiere a detașării; și
  - (vi) numerele de înmatriculare ale autovehiculelor;
- (b) obligația operatorului să se asigure că conducătorul auto are la dispoziție, pe suport de hârtie sau în format electronic, precum și obligația conducătorului auto de a păstra și de a pune la dispoziție, atunci când i se solicită în trafic:
- (i) o copie a declarației de detașare depuse prin sistemul IMI, începând cu 2 februarie 2022;
  - (ii) dovezi ale operațiunilor de transport care au loc în partea gazdă, cum ar fi o scrisoare electronică de trăsură (e-CMR); și
  - (iii) înregistrările tahografului și, în special, simbolurile de țară ale părții sau, în cazul Uniunii, al statului membru în care se afla conducătorul auto atunci când efectua operațiunile de transport, în conformitate cu cerințele de înregistrare și de ținere a evidențelor în temeiul secțiunii 2 din partea B și al secțiunii 4 din partea B;

- (c) obligația operatorului de a transmite, de la 2 februarie 2022, prin intermediul interfeței publice conectate la sistemul IMI, după terminarea perioadei de detașare, la solicitarea directă a autorităților competente ale celeilalte părți sau, în cazul Uniunii, ale statului membru în care a avut loc detașarea, copii ale documentelor menționate la litera (b) punctele (ii) și (iii) din prezentul alineat, precum și documente privind remunerația conducătorului auto aferente perioadei de detașare, contractul său de muncă sau un document echivalent, fișele de prezență referitoare la activitatea conducătorului auto și dovezile de plată.

Operatorul transmite documentele, de la 2 februarie 2022, prin intermediul interfeței publice conectate la IMI cel târziu la opt săptămâni de la data solicitării. În cazul în care operatorul nu depune documentația solicitată în termenul respectiv, autoritățile competente ale părții sau, în cazul Uniunii, ale statului membru unde a avut loc detașarea pot solicita, de la 2 februarie 2022 prin intermediul IMI, asistența autorităților competente ale părții de stabilire sau, în cazul Uniunii, ale statului membru de stabilire. În cazul în care se depune o astfel de cerere de asistență, autoritățile competente ale părții de stabilire sau, în cazul Uniunii, ale statului membru de stabilire al operatorului au acces la declarația de detașare și la alte informații relevante furnizate de operator, de la 2 februarie 2022 prin intermediul interfeței publice conectate la sistemul IMI.

Autoritățile competente ale părții de stabilire sau, în cazul Uniunii, ale statului membru de stabilire se asigură că furnizează documentația solicitată autorităților competente ale părții sau, în cazul Uniunii, autoritățile competente ale statului membru în care a avut loc detașarea, de la 2 februarie 2022 prin intermediul sistemului IMI, în termen de 25 de zile lucrătoare de la data cererii de asistență reciprocă.

Fiecare parte se asigură că informațiile partajate de către autoritățile naționale competente sau care le-au fost transmise acestora sunt utilizate numai în scopul (scopurile) pentru care au fost solicitate.

Cooperarea administrativă și asistența reciprocă se asigură cu titlu gratuit.

O solicitarea de informații nu împiedică autoritățile competente să ia măsuri pentru a investiga și a preveni presupuse încălcări ale prezentei secțiuni.

- (3) În scopul de a stabili dacă un conducător auto nu trebuie considerat a fi detașat în temeiul articolului 1, fiecare parte poate impune numai ca măsură de control obligația pentru conducătorul auto de a păstra și a pune la dispoziție, atunci când i se solicită acest lucru cu ocazia controlului în trafic, pe suport de hârtie sau în format electronic, dovezi privind operațiunile de transport relevante, cum ar fi o scrisoare electronică de trăsură (e-CMR), înregistrări ale tahografului, astfel cum se menționează la alineatul (2) litera (b) punctul (iii) din prezentul articol.
- (4) În scopuri de control, operatorul menține la zi declarațiile de detașare menționate la alineatul (2) litera (a), de la 2 februarie 2022 în interfața publică conectată la sistemul IMI.
- (5) Informațiile din declarațiile de detașare sunt salvate, de la 2 februarie 2022, în baza de date a IMI, în scopul efectuării de controale, pe o perioadă de 24 de luni.
- (6) Partea sau, în cazul Uniunii, statul membru pe teritoriul căruia este detașat conducătorul auto și partea sau, în cazul Uniunii, statul membru din care este detașat conducătorul auto sunt responsabile de monitorizarea, controlul și asigurarea respectării obligațiilor stabilite în prezenta secțiune și iau măsurile corespunzătoare în eventualitatea nerespectării dispozițiilor prezentei secțiuni.



- (7) Fiecare parte sau, în cazul Uniunii, statele membre se asigură că inspecțiile și controalele de conformitate în temeiul prezentului articol nu sunt discriminatorii și/sau disproporționate, luând în același timp în considerare dispozițiile relevante din prezenta secțiune.
- (8) Pentru executarea obligațiilor stabilite în prezenta secțiune, fiecare parte și, în cazul Uniunii, statele membre se asigură că există mecanisme eficiente care să permită conducătorilor auto detașați să depună plângeri împotriva angajatorilor lor în mod direct, precum și dreptul de a iniția proceduri judiciare sau administrative, inclusiv în partea al cărui teritoriu sunt sau au fost detașați conducătorii auto, în cazul în care aceștia consideră că au suferit pierderi sau prejudicii ca urmare a nerespectării normelor aplicabile, chiar și după încetarea relației în cadrul căreia se presupune că a avut loc nerespectarea.
- (9) Alineatul (8) se aplică fără a aduce atingere competenței instanțelor fiecărei părți sau, în cazul Uniunii, ale statelor membre astfel cum sunt prevăzute de instrumentele aplicabile din dreptul Uniunii și/sau din convențiile internaționale.
- (10) Fiecare parte sau, în cazul Uniunii, statele membre stabilesc norme privind sancțiunile aplicabile în cazul încălcării dispozițiilor de drept intern adoptate în temeiul prezentei secțiuni și iau toate măsurile necesare pentru a asigura punerea în aplicare și respectarea acestora. Sancțiunile trebuie să fie efective, proporționale și cu efect de descurajare.

Fiecare parte notifică aceste dispoziții celeilalte părți până la 30 iunie 2021. Părțile își notifică fără întârziere orice modificări ulterioare ale acestor dispoziții.

## ARTICOLUL 7

## Utilizarea sistemului IMI

- (1) Începând cu 2 februarie 2022, informațiile, inclusiv datele cu caracter personal, menționate la articolul 6 sunt partajate și prelucrate în sistemul IMI, sub rezerva îndeplinirii următoarelor condiții:
- (a) părțile oferă garanții că datele prelucrate în sistemul IMI sunt utilizate numai în scopul pentru care au fost partajate inițial;
  - (b) orice transfer de date cu caracter personal către Regatul Unit în temeiul prezentului articol poate avea loc numai în conformitate cu articolul 23 alineatul (1) litera (c) din Regulamentul (UE) nr. 1024/2012 al Parlamentului European și al Consiliului<sup>1</sup>; și
  - (c) orice transfer de date cu caracter personal către Uniune în temeiul prezentului articol poate avea loc numai în conformitate cu normele de protecție a datelor privind transferurile internaționale ale Regatului Unit.
- (2) Autoritățile competente ale fiecărei părți acordă și revocă utilizatorilor IMI drepturile de acces corespunzătoare.

---

<sup>1</sup> Regulamentul (UE) nr. 1024/2012 al Parlamentului European și al Consiliului din 25 octombrie 2012 privind cooperarea administrativă prin intermediul Sistemului de informare al pieței interne și de abrogare a Deciziei 2008/49/CE a Comisiei („Regulamentul IMI”) (JO UE L 316, 14.11.2012, p. 1).

- (3) Utilizatorilor IMI li se permite să acceseze datele cu caracter personal prelucrate în IMI numai pe baza principiului necesității de a cunoaște și exclusiv în scopul punerii în aplicare și al asigurării respectării dispozițiilor prezentei secțiuni.
- (4) Fiecare parte sau, în cazul Uniunii, fiecare stat membru poate permite autorității competente să furnizeze partenerilor sociali naționali informațiile relevante disponibile în sistemul IMI prin alte mijloace decât sistemul IMI, în măsura în care acest lucru este necesar în scopul verificării conformității cu normele privind detașarea lucrătorilor și în conformitate cu legislația și practicile naționale, cu condiția ca:
  - (a) informațiile să se refere la o detașare pe teritoriul părții sau, în cazul Uniunii, al statului membru în cauză; și
  - (b) informațiile să fie utilizate exclusiv în scopul controlului aplicării normelor privind detașarea.
- (5) Comitetul specializat privind transportul rutier stabilește specificațiile tehnice și procedurale privind utilizarea sistemului IMI de către Regatul Unit.
- (6) Fiecare parte participă la costurile de funcționare ale sistemului IMI. Comitetul specializat privind transportul rutier stabilește costurile suportate de fiecare parte.

## PARTEA B

CERINȚE APLICABILE CONDUCĂTORILOR AUTO  
IMPLICAȚI ÎN TRANSPORTUL DE MĂRFURI  
ÎN CONFORMITATE CU ARTICOLUL 465 DIN PREZENTUL ACORD

## SECȚIUNEA 1

## CERTIFICAT DE COMPETENȚĂ PROFESIONALĂ

## ARTICOLUL 1

## Domeniu de aplicare

Prezenta secțiune se aplică desfășurării activității de conducere auto de către orice persoană angajată sau utilizată de un operator de transport rutier de mărfuri al unei părți care efectuează călătoriile menționate la articolul 462 din prezentul acord și care utilizează vehicule pentru care este necesar un permis de conducere de categoriile C1, C1+E, C sau C+E, sau un permis de conducere recunoscut ca fiind echivalent de către Comitetul specializat privind transportul rutier.

## ARTICOLUL 2

## Derogări

Nu se solicită un certificat de competență profesională (CCP) conducătorilor vehiculelor:

- (a) cu o viteză maximă autorizată care nu depășește 45 km/h;
- (b) utilizate de sau aflate sub controlul forțelor armate, apărării civile, serviciului de pompieri, forțelor care răspund de menținerea ordinii publice și serviciilor de ambulanță de urgență, atunci când transportul este efectuat ca o consecință a atribuțiilor acestor servicii;
- (c) care efectuează teste rutiere în vederea unor dezvoltări tehnice, reparații sau pentru întreținere, ori vehicule noi sau reconstruite care nu au fost încă puse în funcțiune;
- (d) utilizate în situații de urgență sau desemnate pentru misiuni de recuperare;
- (e) care transportă materiale, echipamente sau utilaje care urmează să fie utilizate de conducătorii auto în cursul activității lor, cu condiția ca activitatea de conducere a vehiculelor să nu reprezinte principala activitate a conducătorilor auto; sau
- (f) utilizate, sau închiriate fără conducător auto de către întreprinderi agricole, horticole, forestiere, ferme sau întreprinderi piscicole pentru transportul de mărfuri în cadrul în cadrul propriei activități antreprenoriale, cu excepția cazului în care condusul este parte a activității principale a conducătorului auto sau conducerea se face pe o distanță care depășește o distanță stabilită în legislația națională de la baza întreprinderii care deține, închiriază sau ia în leasing vehiculul.

## ARTICOLUL 3

## Calificare și formare

(1) Pentru desfășurarea activității de conducere auto, așa cum este definită la articolul 1, este obligatorie o calificare inițială obligatorie și formarea periodică obligatorie. În acest scop, părțile stabilesc:

(a) un sistem de calificare inițială corespunzător uneia dintre următoarele două opțiuni:

(i) opțiunea care combină atât participarea la cursuri cât și un test

În conformitate cu apendicele 31-B-1-1 secțiunea 2 punctul 2.1, acest tip de calificare inițială implică participarea obligatorie la curs pentru o perioadă determinată de timp. Aceasta se încheie cu un test. După finalizarea cu succes a testelor, calificarea este certificată printr-un CCP, conform articolului 6 alineatul (1) litera (a);

(ii) opțiunea care implică numai teste

În conformitate apendicele 31-B-1-1 secțiunea 2 punctul 2.2, acest tip de calificare inițială nu implică participarea obligatorie la curs, ci doar teste teoretice și practice. După finalizarea cu succes a testelor, calificarea este certificată printr-un CCP, conform articolului 6 alineatul (1) litera (b).

Cu toate acestea, un stat membru poate autoriza un conducător auto să conducă pe teritoriul său înainte de obținerea unui CCP, în cazul în care conducătorul auto urmează un curs național de formare profesională cu durată de cel puțin șase luni, în cursul unei perioade de timp de maximum trei ani. În contextul acestui curs de formare profesională, testele menționate la punctele (i) și (ii) pot fi parcurse în etape;

- (b) un sistem de formare periodică

În conformitate cu apendicele 31-B-1-1 secțiunea 4, formarea periodică presupune participarea obligatorie la curs. Aceasta este certificată de un CCP, conform articolului 8 alineatul (1).

- (2) O parte poate, de asemenea, să prevadă un sistem de calificare inițială accelerată astfel încât un conducător auto să poată conduce în cazurile menționate la articolul 5 alineatul (2) litera (a) punctul (ii) și litera (b).

În conformitate cu apendicele 31-B-1-1 secțiunea 3, calificarea inițială accelerată presupune urmarea obligatorie a cursului. Aceasta se încheie cu un test. După finalizarea cu succes a testelor, calificarea este certificată printr-un CCP, conform articolului 6 alineatul (2).

- (3) O parte poate excepta conducătorii auto care au obținut certificatul de competență profesională prevăzut în partea A secțiunea 1 articolul 8 de la testele menționate la alineatul (1) litera (a) punctele (i) și (ii) și la alineatul (2) de la prezentul articol pentru subiectele cuprinse în testele specificate în respectiva parte a prezentei anexe și, dacă este cazul, de la urmarea acelei părți a cursului care corespunde respectivelor subiecte.

## ARTICOLUL 4

## Drepturi dobândite

Conducătorii auto care dețin un permis de categoria C1, C1+E, C sau C+E sau un permis recunoscut ca fiind echivalent de către Comitetul specializat privind transportul rutier, eliberat nu mai târziu de 10 septembrie 2009, sunt scutiți de obligația de a obține o calificare inițială.

## ARTICOLUL 5

## Calificarea inițială

- (1) Accesul la o calificare inițială nu necesită obținerea în prealabil a permisului de conducere corespunzător.
- (2) Conducătorii unui vehicul destinat transportului de mărfuri pot conduce:
  - (a) de la vârsta de 18 ani:
    - (i) un vehicul care se încadrează în categoriile de permis C și C+E, cu condiția ca aceștia să dețină un CCP, după cum se menționează la articolul 6 alineatul (1); și
    - (ii) un vehicul care se încadrează în categoriile de permis C1 și C1+E, cu condiția ca aceștia să dețină un CCP, după cum se menționează la articolul 6 alineatul (2);



- (b) de la vârsta de 21 de ani, un vehicul care se încadrează în categoriile de permis C și C+E, cu condiția ca aceștia să dețină un CCP, după cum se menționează la articolul 6 alineatul (2).
- (3) Fără a aduce atingere limitelor de vârstă specificate la alineatul (2), conducătorii auto care efectuează transport de mărfuri și dețin un CCP menționat la articolul 6 pentru una dintre categoriile prevăzute la alineatul (2) din prezentul articol sunt exceptați de la obținerea unui astfel de CCP pentru oricare alta dintre categoriile de vehicule prevăzute în respectivul alineat.
- (4) Conducătorilor auto care efectuează transport de mărfuri și își extind sau își modifică activitățile în vederea transportului de persoane sau invers și care dețin un CCP menționat la articolul 6 nu li se mai solicită să repete părțile comune ale calificării inițiale, ci numai părțile specifice noii calificări.

## ARTICOLUL 6

### CCP pentru atestarea unei calificări inițiale

- (1) CCP pentru atestarea unei calificări inițiale
  - (a) CCP acordat pe baza participării la curs și a unui test

În conformitate cu articolul 3 alineatul (1) litera (a) punctul (i), părțile solicită conducătorilor auto cursanți să participe la cursuri într-un centru de formare autorizat de către autoritățile competente, conform apendicelui 31-B-1-1 secțiunea 5, denumit în continuare „centru de formare autorizat”. Aceste cursuri cuprind toate subiectele menționate în apendicele 31-B-1-1 secțiunea 1.

Formarea respectivă se termină odată cu încheierea cu succes a testului prevăzut la apendicele 31-B-1-1 secțiunea 2 punctul 2.1. Testul respectiv este organizat de autoritățile competente ale părților sau de către o entitate desemnată de acestea și servește la verificarea faptului dacă, pentru toate subiectele menționate anterior, conducătorul auto cursant are nivelul de cunoștințe cerut în apendicele 31-B-1-1 secțiunea 1. Respectivul autorități sau entități supraveghează testele și, după finalizarea cu succes a acestora, eliberează conducătorilor auto un CCP care atestă o calificare inițială.

(b) CCP acordat pe baza testelor

În conformitate cu articolul 3 alineatul (1) litera (a) punctul (ii), părțile solicită conducătorilor auto cursanți să treacă testele teoretice și practice menționate în apendicele 31-B-1-1 secțiunea 2 punctul 2.2. Testele respective sunt organizate de autoritățile competente ale părților sau de către o entitate desemnată de acestea și servește la verificarea faptului dacă, pentru toate subiectele menționate mai sus, conducătorul auto cursant are nivelul de cunoștințe cerut în apendicele 31-B-1-1 secțiunea 1. Respectivul autorități sau entități supraveghează testele și, după finalizarea cu succes a acestora, eliberează conducătorilor auto un CCP care atestă o calificare inițială.

(2) CCP care atestă o calificare inițială accelerată

În conformitate cu articolul 3 alineatul (2), părțile solicită conducătorilor auto cursanți să urmeze cursurile într-un centru de formare autorizat. Aceste cursuri cuprind toate subiectele menționate în apendicele 31-B-1-1 secțiunea 1.

Formarea respectivă se încheie cu testul prevăzut în apendicele 31-B-1-1 secțiunea 3. Testul respectiv este organizat de autoritățile competente ale părților sau de către o entitate desemnată de acestea și servește la verificarea faptului dacă, pentru toate subiectele menționate anterior, conducătorul auto cursant are nivelul de cunoștințe cerut în apendicele 31-B-1-1 secțiunea 1. Respectivul autorități sau entități supraveghează testele și, după finalizarea cu succes a acestora, eliberează conducătorilor auto un CCP care atestă o calificare inițială accelerată.

## ARTICOLUL 7

### Formarea periodică

Formarea periodică constă dintr-un stagiul de formare care să permită titularilor unui CCP să își actualizeze cunoștințele esențiale pentru activitatea lor, punându-se accentul în mod special pe siguranța rutieră, pe sănătatea și siguranța la locul de muncă și pe reducerea impactului asupra mediului pe care îl are condusul.

Această formare este organizată de un centru de formare autorizat, în conformitate cu apendicele 31-B-1-1 secțiunea 5. Formarea constă în predare în clasă, instruire practică și, dacă este disponibilă, formare prin intermediul instrumentelor tehnologiei informației și comunicațiilor sau pe simulatoare de ultimă generație. Dacă un conducător auto se mută la o altă întreprindere, formarea periodică deja efectuată trebuie luată în considerare.

Formarea periodică are rolul de a extinde și de a revizui unele dintre subiectele menționate în apendicele 31-B-1-1 secțiunea 1. Aceasta acoperă o gamă largă de subiecte și include întotdeauna cel puțin un subiect legat de siguranța rutieră. Subiectele de formare iau în considerare evoluțiile legislative și tehnologice relevante și, pe cât posibil, nevoile de formare specifice ale conducătorului auto.

## ARTICOLUL 8

## CCP care atestă formarea periodică

- (1) La finalizarea de către un conducător auto a stagiului de formare periodică menționat la articolul 7, autoritățile competente ale părților sau centrul de formare autorizat îi eliberează un CCP care atestă formarea periodică.
- (2) Următoarele categorii de conducători auto urmează un prim curs de formare periodică:
  - (a) titularii unui CCP menționat la articolul 6, în termen de cinci ani de la eliberarea respectivului CCP; și
  - (b) conducătorii auto menționați la articolul 4, în termen de cinci ani de la 10 septembrie 2009.

O parte poate să reducă sau să prelungească cu maximum doi ani termenele menționate la litera (a) sau (b).
- (3) Un conducător auto care a finalizat un prim curs de formare periodică menționat la alineatul (2) din prezentul articol participă la formări periodice din cinci în cinci ani, înainte de sfârșitul perioadei de valabilitate a CCP care atestă formarea periodică.
- (4) Titularii de CCP menționat la articolul 6, sau ai CCP menționat la alineatul (1) din prezentul articol și conducătorii auto menționați la articolul 4 care au încetat să practice această profesie și nu îndeplinesc cerințele alineatelor (1), (2) și (3) din prezentul articol urmează un curs de formare periodică înainte de a-și relua practicarea profesiei.

- (5) Conducătorii care efectuează transporturi rutiere de mărfuri care au terminat cursuri de formare periodică pentru una dintre categoriile de permis menționate la articolul 5 alineatul (2) sunt exceptați de la obligația de a participa la noi formări periodice pentru o altă categorie dintre cele menționate la respectivul alineat.

## ARTICOLUL 9

### Asigurarea respectării legii

Autoritățile competente ale unei părți fie aplică direct pe permisul de conducere al conducătorului auto (licență), pe lângă categoriile de permise corespunzătoare un semn distinctiv care atestă CCP și indică data expirării acestuia, fie introduc un card special privind calificarea conducătorului auto care trebuie conceput în conformitate cu modelul reprodus în apendicele 31-B-1-2. Orice alt model poate fi acceptat cu condiția să fie recunoscut ca fiind echivalent de către Comitetul specializat privind transportul rutier. Cardul privind calificarea conducătorului auto sau orice alt document echivalent, astfel cum este menționat anterior, eliberat de autoritățile competente ale unei părți este recunoscut de către cealaltă parte în scopul prezentei secțiuni.

Conducătorii auto trebuie să poată prezenta, la solicitarea oricărui agent de control autorizat, un permis de conducere (licență) sau un card specific privind calificare a conducătorului auto sau un document echivalent care să conțină semnul distinctiv care confirmă posesia unui CCP.

**Apendicele 31-B-1-1****CERINȚE MINIME PRIVIND CALIFICAREA ȘI FORMAREA**

Pentru a se asigura că normele care reglementează transportul rutier de mărfuri reglementat de partea a doua rubrica a treia titlul I din prezentul acord sunt cât mai armonizate posibil, cerințele minime pentru calificarea și formarea conducătorului auto, precum și pentru autorizarea centrelor de formare sunt stabilite la secțiunile 1-5 din prezentul apendice. Poate fi acceptat orice alt conținut pentru această calificare sau formare cu condiția să fie recunoscut ca fiind echivalent de către Comitetul specializat privind transportul rutier.

**SECȚIUNEA 1****LISTA SUBIECTELOR**

Cunoștințele care urmează să fie luate în considerare de către părți la stabilirea calificării inițiale și a formării periodice a conducătorului auto trebuie să includă cel puțin subiectele din prezenta listă. Conducătorii auto cursanți trebuie să atingă nivelul de cunoștințe și competență practică necesar pentru a conduce în deplină siguranță vehicule care se încadrează în categoria respectivă a permisului de conducere. Nivelul minim de cunoștințe nu poate fi inferior nivelului atins în timpul învățământului obligatoriu, completat de formare profesională.

1. Formare avansată în conducere auto rațională pe baza reglementărilor de siguranță

- 1.1 Obiectiv: cunoașterea caracteristicilor sistemului de transmisie în scopul de a-l utiliza în mod optim:

curbele de cuplu, puterea și consumul specific al motorului, zona de utilizare optimă a turometrului, diagramele rapoartelor de angrenare ale cutiei de viteze.

- 1.2 Obiectiv: cunoașterea caracteristicilor tehnice și a funcționării dispozitivelor de control al siguranței, în vederea controlării vehiculului, reducerii uzurii și prevenirii disfuncționalităților:

limitele utilizării frânelor și dispozitivului de încetinire, utilizarea combinată a frânelor și a dispozitivului de încetinire, utilizarea optimă a turației și a raporturilor vitezelor, utilizarea inerției vehiculului, utilizarea modurilor de reducere a vitezei și de frânare la coborârea pantelor, modalitatea de acțiune în cazul unei defecțiuni, utilizarea dispozitivelor electronice și mecanice cum ar fi sistemul de control electronic al stabilității (ESP – *Electronic Stability Program*), sistemele avansate de frânare de urgență (AEBS – *Advanced Emergency Braking Systems*), sistemul antiblocare (ABS – *Anti-Lock Braking System*), sistemele de control al tracțiunii (TCS – *traction control systems*) și sistemele de monitorizare montate pe vehicul (IVMS – *In Vehicle Monitoring System*), precum și a altor dispozitive, autorizate pentru utilizare, de asistență a conducătorului auto sau de automatizare.

- 1.3 Obiectivul: capacitatea de optimizare a consumului de carburant:

optimizarea consumului de carburant prin aplicarea know-how-ului în ceea ce privește punctele 1.1 și 1.2, importanța anticipării fluxului de trafic, a distanței corespunzătoare față de alte vehicule, a utilizării impulsului vehiculului, a vitezei constante, a stilului de conducere lină și a presiunii corespunzătoare în pneuri, precum și familiaritatea cu sistemele de transport inteligente, care contribuie la creșterea eficienței în timpul condusului și la o mai bună planificare a rutelor.

1.4 Obiectivul: capacitatea de anticipare, de evaluare și adaptare la riscurile din trafic:

conștientizarea diferitelor condiții rutiere, de trafic și meteorologice și adaptarea la acestea, anticiparea evenimentelor viitoare; înțelegerea modului în care trebuie să se pregătească și să se planifice o călătorie în condiții meteorologice anormale; familiarizarea cu utilizarea echipamentelor de siguranță conexe și dobândirea capacității de a înțelege când trebuie amânată sau anulată o călătorie din cauza condițiilor meteorologice extreme; adaptarea la riscurile de trafic, inclusiv la comportamentul periculos în trafic sau la conducerea neatență (de exemplu, din cauza utilizării dispozitivelor electronice sau din cauza mâncatului sau a băutului etc.); recunoașterea și adaptarea la situațiile periculoase și dobândirea capacității de a face față stresului generat de acestea, în special în ceea ce privește dimensiunile și greutatea vehiculelor și utilizatorii vulnerabili ai drumurilor, cum ar fi pietonii, bicicliștii și conducătorii de vehicule motorizate cu două roți;

identificarea posibilelor situații periculoase și interpretarea corespunzătoare a modului în care aceste situații care pot fi periculoase se pot transforma în situații în care accidentele rutiere nu mai pot fi evitate, precum și selectarea și punerea în aplicare a unor măsuri de sporire a marjelor de siguranță în asemenea măsură încât un accident să poată fi încă evitat în cazul în care intervin potențiale pericole.

1.5 Obiectiv: capacitatea de încărcare a vehiculului, acordându-se grija cuvenită reglementărilor de siguranță și utilizării adecvate a vehiculului:

forțele care afectează vehiculele aflate în mișcare, utilizarea rapoartelor de angrenare ale cutiei de viteze în funcție de sarcina vehiculului și profilul drumului, utilizarea sistemelor de transmisie automată, calcularea încărcăturii utile a vehiculului sau a ansamblului, calcularea volumului total, distribuția sarcinii, consecințele supraîncărcării osiei, stabilitatea vehiculului și centrul de greutate, tipurile de ambalaje și paleți;



principalele categorii de mărfuri care necesită asigurare, tehnici de fixare și asigurare, utilizarea chingilor de asigurare, utilizarea echipamentului de manipulare, punerea și scoaterea prelatelor.

## 2. Aplicarea reglementărilor

### 2.1 Obiectiv: cunoașterea mediului social al transportului rutier și a reglementărilor din domeniu:

perioadele maxime de lucru specifice industriei transporturilor; principiile, aplicarea și consecințele normelor referitoare la timpul de conducere și perioadele de repaus, precum și a celor legate de tahograf; sancțiuni pentru neutilizarea, utilizarea inadecvată și falsificarea tahografului; cunoașterea mediului social al transportului rutier: drepturile și îndatoririle conducătorilor auto privind calificarea inițială și formarea periodică.

### 2.2 Obiectiv: cunoașterea reglementărilor din domeniul transportului de mărfuri:

licențele de operare pentru transport, documentele care trebuie să se afle la bordul vehiculului, interdicțiile de utilizare a anumitor drumuri, taxele de utilizare a drumurilor, obligațiile din cadrul contractelor standard pentru transportul de mărfuri, redactarea documentelor care formează contractul de transport, permisele de transport internațional, obligațiile din cadrul Convenției referitoare la contractul de transport internațional de mărfuri pe șosele (CMR), încheiată la Geneva la 19 mai 1956, redactarea scrisorii de trăsură internațională, trecerea frontierei, expedierea încărcăturii, documentele speciale de însoțire a mărfii.

3. Sănătatea, siguranța rutieră și siguranța mediului, serviciile, logistica

3.1 Obiectiv: sensibilizarea conducătorilor auto cu privire la riscurile rutiere și accidentele de muncă:

tipuri de accidente de muncă în sectorul transporturilor, statistica accidentelor rutiere, implicarea camioanelor/autocarelor, consecințe umane, materiale și financiare.

3.2 Obiectiv: capacitatea de a preveni criminalitatea și traficul de imigranți ilegali:

informații generale, implicațiile pentru conducătorii auto, măsuri de prevenire, lista de verificare, legislația privind răspunderea transportatorilor.

3.3 Obiectiv: capacitatea de a preveni riscurile fizice:

principiile ergonomice; mișcările și posturile care prezintă riscuri, forma fizică, exerciții de manevrare, protecția personală.

3.4 Obiectiv: sensibilizarea cu privire la importanța capacității fizice și mentale:

principiile unei alimentații sănătoase, echilibrate, efectele alcoolului, ale drogurilor sau ale altor substanțe care pot afecta comportamentul, simptomele, cauzele, efectele oboseții și stresului, rolul fundamental al ciclului de bază activitate-odihnă.

3.5 Obiectiv: capacitatea de a evalua situațiile de urgență:

comportamentul într-o situație de urgență: evaluarea situației, evitarea complicațiilor unui accident, solicitarea de asistență, acordarea de asistență victimelor accidentelor și acordarea primului ajutor, reacții în caz de incendiu; evacuarea ocupanților unui camion, reacții în caz de agresiune; principii de bază pentru elaborarea unui raport de accident.

3.6 Obiectiv: capacitatea de a adopta un comportament pentru îmbunătățirea imaginii întreprinderii:

comportamentul conducătorului auto și imaginea întreprinderii: importanța pentru companie a standardului serviciilor prestate de către conducătorul auto, rolurile conducătorului auto, persoanele cu care intră în contact conducătorul auto, întreținerea vehiculului, organizarea activității, efectele comerciale și financiare ale unei dispuțe.

3.7 Obiectiv: cunoașterea mediului economic al transportului de mărfuri și a organizării pieței:

relația dintre transportul rutier și alte moduri de transport (concrența, expeditorii de mărfuri), diferite activități ale transportului rutier (transportul contra cost în numele unui terț, transportul în nume propriu, activități auxiliare de transport), organizarea principalelor tipuri de companii de transport și a activităților auxiliare de transport, diferitele specializări de transport (autocisternă, temperatură controlată, mărfuri periculoase, transportul animalelor etc.), modificări apărute în această ramură economică (diversificarea serviciilor furnizate, calea ferată, subcontractarea etc.).

## SECȚIUNEA 2

CALIFICAREA INIȚIALĂ OBLIGATORIE PREVĂZUTĂ  
ÎN PARTEA B SECȚIUNEA 1 ARTICOLUL 3 ALINEATUL (1) LITERA (a)

O parte poate lua în calcul alte tipuri de formare specifice legate de transportul rutier de mărfuri necesare în temeiul legislației sale ca parte a formării în temeiul prezentei secțiuni și în temeiul secțiunii 3 din prezentul apendice.

## 2.1. Opțiunea de combinare a participării la curs cu efectuarea unui test

Calificarea inițială trebuie să includă predarea tuturor subiectelor incluse în lista din secțiunea 1 din prezentul apendice. Durata acestei calificări inițiale trebuie să fie de 280 de ore.

Fiecare conducător auto cursant trebuie să conducă în mod individual cel puțin 20 de ore pe un vehicul din categoria în cauză care îndeplinește cel puțin cerințele pentru vehicule de testare.

În timpul conducerii individuale, conducătorul auto cursant trebuie să fie însoțit de un instructor angajat de un centru de formare autorizat. Fiecare conducător auto cursant poate să conducă maximum opt ore din cele 20 de ore de conducere individuală, pe teren special sau pe un simulator de ultimă generație, astfel încât să se testeze formarea în domeniul conducerii raționale pe baza reglementărilor de siguranță, în special cu privire la manevrarea vehiculului în diferite condiții de drum și la modul în care acestea se schimbă în funcție de diferitele condiții atmosferice, de perioada de zi sau de noapte, precum și la capacitatea de optimizare a consumului de carburant.

O parte sau, în cazul Uniunii, un stat membru poate permite ca o parte dintre cursurile de formare să fie furnizate de centrul de formare autorizat prin intermediul instrumentelor tehnologiei informației și comunicațiilor, precum e-learning, asigurând, totodată, menținerea unei bune calități și eficacități a formării și selectând subiecte în cazul cărora instrumentele tehnologiei informației și comunicațiilor pot fi aplicate de o manieră cât mai eficace. În astfel de caz sunt necesare un sistem fiabil de identificare a utilizatorului și mijloace adecvate de control.

Pentru conducătorii auto menționați în partea B secțiunea 1 articolul 5 alineatul (4), durata calificării inițiale trebuie să fie de 70 de ore, inclusiv 5 ore de conducere individuală.

La sfârșitul acestei perioade de formare, autoritățile competente ale părților sau entitatea desemnată de acestea supun conducătorul auto unui test scris sau oral. Testul trebuie să includă cel puțin o întrebare referitoare la fiecare dintre obiectivele din lista de subiecte menționată în secțiunea 1 din prezentul apendice.

## 2.2 Opțiunea care implică un test

Autoritățile competente ale părților sau entitatea desemnată de acestea organizează testele teoretice și practice menționate anterior pentru a verifica dacă conducătorul auto cursant posedă nivelul de cunoștințe cerut în conformitate cu secțiunea 1 din prezentul apendice pentru obiectivele și subiectele menționate.

(a) Testul teoretic constă din cel puțin două părți:

- (i) întrebări care includ întrebări cu răspunsuri multiple, întrebări cu răspuns direct sau o combinație a acestor tipuri de întrebări; și

- (ii) studii de caz.

Durata minimă a testelor teoretice trebuie să fie de cel puțin patru ore.

- (b) Testul practic constă din două părți:

- (i) un test de conducere având drept scop evaluarea formării privind conducerea rațională pe baza reglementărilor de siguranță. Testul trebuie să aibă loc, ori de câte ori este posibil, pe drumuri aflate în afara localităților, pe drumuri pe care este permisă viteza mare a vehiculelor sau pe autostrăzi (ori pe drumuri similare) și pe toate tipurile de magistrale urbane care prezintă diferite tipuri de dificultăți pe care le poate întâlni un conducător auto. Ar fi de dorit ca acest test să aibă loc în diferite condiții de densitate a traficului. Perioada de timp afectată conducerii trebuie folosită în mod optim pentru evaluarea candidatului în toate zonele de trafic pe care le-ar putea întâlni. Durata minimă a acestui test trebuie să fie de 90 de minute;
- (ii) un test practic care să cuprindă cel puțin punctele 1.5, 3.2, 3.3 și 3.5 din secțiunea 1 din prezentul apendice.

Durata minimă a acestui test trebuie să fie de 30 de minute.

Vehiculul utilizat pentru testul practic trebuie să îndeplinească cel puțin cerințele pentru vehiculele de testare.

Testul practic poate fi suplimentat cu un al treilea test care să aibă loc pe un teren special sau pe un simulator de ultimă generație, astfel încât să se testeze formarea în domeniul conducerii raționale pe baza reglementărilor de siguranță, în special cu privire la manevrarea vehiculului în diferite condiții de drum și la modul în care acestea se schimbă în funcție de diferitele condiții atmosferice și de perioada de zi sau de noapte.

Durata acestui test opțional nu este fixă. În cazul în care conducătorul auto efectuează un astfel de test, durata sa poate fi scăzută din cele 90 de minute ale testului de conducere menționat la punctul (i), dar timpul scăzut nu poate depăși 30 de minute.

Pentru conducătorii auto menționați în partea B secțiunea 1 articolul 5 alineatul (4), testul teoretic trebuie limitat la subiectele, menționate în secțiunea 1 din prezentul apendice, care sunt relevante pentru vehiculele cărora li se aplică noua calificare inițială. Cu toate acestea, acești conducători auto trebuie să efectueze întregul test practic.

### SECȚIUNEA 3

#### CALIFICAREA INIȚIALĂ ACCELERATĂ PREVĂZUTĂ ÎN PARTEA B SECȚIUNEA 1 ARTICOLUL 3 ALINEATUL (2) DIN ANEXA 31

Calificarea inițială accelerată trebuie să includă predarea tuturor subiectelor incluse în lista din secțiunea 1 din prezentul apendice. Durata acesteia trebuie să fie de 140 de ore.

Fiecare conducător auto cursant trebuie să conducă în mod individual cel puțin 10 ore pe un vehicul din categoria în cauză care îndeplinește cel puțin cerințele pentru vehicule de testare.

În timpul conducerii individuale, conducătorul auto cursant trebuie să fie însoțit de un instructor angajat de un centru de formare autorizat. Fiecare conducător auto cursant poate să conducă maximum patru ore, din cele 10 ore de conducere individuală, pe teren special sau pe un simulator de ultimă generație, astfel încât să se testeze formarea în domeniul conducerii raționale pe baza reglementărilor de siguranță, în special cu privire la manevrarea vehiculului în diferite condiții de drum și la modul în care aceste condiții de drum se schimbă în funcție de diferitele condiții atmosferice, de perioada de zi sau de noapte, precum și capacitatea de optimizare a consumului de carburant.

Dispozițiile de la secțiunea 2 punctul 2.1 al patrulea paragraf din prezentul apendice se aplică, de asemenea, calificării inițiale accelerate.

Pentru conducătorii auto menționați la partea B secțiunea 1 articolul 5 alineatul (4), durata calificării inițiale accelerate trebuie să fie de 35 de ore, inclusiv două ore și jumătate de conducere individuală.

La sfârșitul acestei perioade de formare, autoritățile competente ale părților sau entitatea desemnată de acestea supun conducătorul auto unui test scris sau oral. Testul trebuie să includă cel puțin o întrebare referitoare la fiecare dintre obiectivele din lista de subiecte menționată în secțiunea 1 din prezentul apendice.

O parte poate lua în calcul alte tipuri de formare specifice legate de transportul rutier de mărfuri necesare în temeiul legislației sale ca parte a formării în temeiul prezentei secțiuni.



## SECȚIUNEA 4

FORMAREA PERIODICĂ OBLIGATORIE PREVĂZUTĂ LA PARTEA B SECȚIUNEA 1  
ARTICOLUL 3 ALINEATUL (1) LITERA (b) DIN ANEXA 31

Cursurile de formare periodică obligatorie trebuie organizate de către un centru de formare autorizat. Durata lor trebuie să fie de 35 de ore din cinci în cinci ani, defalcate în perioade de cel puțin șapte ore, care pot fi împărțite pe o perioadă de două zile consecutive. Atunci când se recurge la e-learning, centrul de formare autorizat se asigură că este menținută o calitate corespunzătoare a formării, inclusiv prin selectarea subiectelor în cazul cărora instrumentele tehnologiei informației și comunicațiilor pot fi aplicate de maniera cea mai eficace. În special, părțile impun o identificare fiabilă a utilizatorului și mijloace adecvate de control. Durata maximă a formării de tip e-learning nu depășește 12 ore. Cel puțin una dintre perioadele cursurilor de formare include un subiect privind siguranța rutieră. Conținutul formării profesionale ține cont de nevoile de formare specifice pentru operațiunile de transport efectuate de conducătorul auto, precum și de evoluțiile juridice și tehnologice relevante și, în măsura posibilului, ar trebui să ia în considerare nevoile de formare specifice ale conducătorului auto. În perioada de 35 de ore ar trebui să fie abordate o serie de teme diferite, inclusiv repetarea formării în cazul în care se demonstrează că conducătorul auto are nevoie de formare corectivă specifică.

O parte și, în cazul Uniunii, un stat membru poate lua în calcul alte tipuri de formare specifice legate de transportul rutier de mărfuri necesare în temeiul legislației sale ca parte a formării în temeiul prezentei secțiuni.

## SECȚIUNEA 5

## APROBAREA CALIFICĂRII INIȚIALE ȘI FORMAREA PERIODICĂ

- 5.1. Centrele de formare care participă la calificarea inițială și formarea periodică trebuie autorizate de către autoritățile competente ale părților. Autorizarea trebuie acordată doar ca răspuns la o solicitare scrisă. Solicitarea trebuie însoțită de documentele care conțin:
  - 5.1.1. o calificare adecvată și programul de formare care precizează subiectele predate și stabilește planul propus de punere în aplicare și metodele de predare avute în vedere;
  - 5.1.2. calificarea instructorilor și domeniile de activitate ale acestora;
  - 5.1.3. informații referitoare la locul desfășurării cursului, materialele didactice, resursele puse la dispoziție pentru lucrările practice și parcul de vehicule utilizat;
  - 5.1.4. condițiile de participare la curs (numărul de participanți).
- 5.2. Autoritatea competentă trebuie să dea autorizarea în scris, pe baza următoarelor criterii:
  - 5.2.1. formarea trebuie să se desfășoare în conformitate cu documentele care însoțesc cererea;

5.2.2. autoritatea competentă trebuie să aibă dreptul de a trimite persoane autorizate pentru a asista la cursurile de formare ale centrelor autorizate și trebuie să aibă dreptul de a monitoriza aceste centre, cu privire la resursele utilizate și la desfășurarea corespunzătoare a cursurilor de formare și a testelor;

5.2.3. autorizarea poate fi retrasă sau suspendată în cazul în care criteriile de autorizare nu mai sunt îndeplinite.

Centrul autorizat trebuie să garanteze că instructorii au cunoștințe temeinice privind cele mai recente reglementări și criterii de formare. Ca o parte a procedurii de selecție specifice, instructorii trebuie să prezinte documente care să certifice atât cunoașterea materiei predate, cât și cunoașterea metodelor de predare. În ceea ce privește partea practică a instruirii, instructorii trebuie să prezinte documente care să certifice experiența lor de conducători auto profesioniști sau o experiență de conducere similară, cum ar fi cea de instructori de conducere pentru vehicule grele.

Programul de instruire trebuie să fie conform cu autorizarea și trebuie să cuprindă subiectele din lista menționată în secțiunea 1.

## Apendicele 31-B-1-2

MODEL DE CARTELĂ DE CALIFICARE A CONDUCĂTORULUI AUTO  
MENȚIONATĂ LA ARTICOLUL 9 DIN SECȚIUNEA 1 PARTEA B DIN PREZENTA ANEXĂ

Fața 1

**CARTELĂ DE CALIFICARE A CONDUCĂTORULUI AUTO  
(STAT MEMBRU/REGATUL UNIT)**

|  |  |
|--|--|
| <div style="border: 1px solid black; width: 100%; height: 100%; display: flex; align-items: center; justify-content: center;"> <div style="border: 1px solid black; width: 80%; height: 80%; display: flex; align-items: center; justify-content: center;"> <p>6.<br/>FOTOGRAFIE</p> </div> </div> | <p>1.<br/>2.<br/>3.<br/>4a.    4b.<br/>4c.    (4d.)<br/>5a.    5b.<br/>7.<br/>(8.)</p> |
| <p>9.</p>  |  |

Fața 2

|  |   |    |     |    |  |   |  |    |  |   |  |     |  |    |  |     |  |    |  |
|--|---|----|-----|----|--|---|--|----|--|---|--|-----|--|----|--|-----|--|----|--|
| <div style="border: 1px solid black; width: 100%; height: 100%; display: flex; align-items: center; justify-content: center;"> <div style="border: 1px solid black; width: 80%; height: 80%; display: flex; align-items: center; justify-content: center;"> <p>11.</p> </div> </div> <p>1. Nume de familie<br/>2. Prenume<br/>3. Data și locul nașterii<br/>4a. Data eliberării<br/>4b. Data expirării administrative<br/>4c. Eliberată de<br/>5a. Numărul licenței:<br/>5b. Seria nr.<br/>10. Codul Uniunii<sup>3</sup></p> | <table border="1" style="width: 100%; border-collapse: collapse;"> <tr> <td style="width: 30%; text-align: center;">9.</td> <td style="width: 70%; text-align: center;">10.</td> </tr> <tr> <td style="text-align: center;">C1</td> <td></td> </tr> <tr> <td style="text-align: center;">C</td> <td></td> </tr> <tr> <td style="text-align: center;">D1</td> <td></td> </tr> <tr> <td style="text-align: center;">D</td> <td></td> </tr> <tr> <td style="text-align: center;">C1E</td> <td></td> </tr> <tr> <td style="text-align: center;">CE</td> <td></td> </tr> <tr> <td style="text-align: center;">D1E</td> <td></td> </tr> <tr> <td style="text-align: center;">DE</td> <td></td> </tr> </table> | 9. | 10. | C1 |  | C |  | D1 |  | D |  | C1E |  | CE |  | D1E |  | DE |  |
| 9.   | 10.   |    |     |    |  |   |  |    |  |   |  |     |  |    |  |     |  |    |  |
| C1   |   |    |     |    |  |   |  |    |  |   |  |     |  |    |  |     |  |    |  |
| C  |   |    |     |    |  |   |  |    |  |   |  |     |  |    |  |     |  |    |  |
| D1   |   |    |     |    |  |   |  |    |  |   |  |     |  |    |  |     |  |    |  |
| D  |   |    |     |    |  |   |  |    |  |   |  |     |  |    |  |     |  |    |  |
| C1E  |   |    |     |    |  |   |  |    |  |   |  |     |  |    |  |     |  |    |  |
| CE   |   |    |     |    |  |   |  |    |  |   |  |     |  |    |  |     |  |    |  |
| D1E  |   |    |     |    |  |   |  |    |  |   |  |     |  |    |  |     |  |    |  |
| DE   |   |    |     |    |  |   |  |    |  |   |  |     |  |    |  |     |  |    |  |

<sup>3</sup> Dacă este cazul.

## SECȚIUNEA 2

## PERIOADELE DE CONDUCERE, PAUZELE ȘI PERIOADELE DE REPAUS

## ARTICOLUL 1

## Domeniu de aplicare

- (1) Prezenta secțiune stabilește normele privind perioadele de conducere, pauzele și perioadele de repaus pentru conducătorii auto menționați la articolul 465 alineatul (1) litera (b) din prezentul acord, care efectuează deplasările menționate la articolul 462 din prezentul acord.
- (2) În cazul în care un conducător auto efectuează o călătorie menționată la articolul 462 din prezentul acord, normele din prezenta secțiune se aplică oricărei operațiuni de transport rutier efectuate de conducătorul auto respectiv între teritoriile părților și între statele membre.
- (3) Prezenta secțiune se aplică:
  - (a) dacă masa maximă admisibilă a vehiculului, inclusiv eventuala remorcă sau semiremorcă, depășește 3,5 tone; sau
  - (b) de la 1 iulie 2026, dacă masa maximă admisibilă a vehiculului, inclusiv eventuala remorcă sau semiremorcă, depășește 2,5 tone.

- (4) Prezenta secțiune nu se aplică transportului de către:
- (a) vehicule sau combinații de vehicule cu o masă maximă autorizată de 7,5 tone, utilizate pentru:
    - (i) transportul materialelor, al echipamentelor sau al mașinilor care sunt destinate conducătorului auto în exercitarea profesiei sale; sau
    - (ii) livrarea de mărfuri produse în mod artizanal,  
  
numai pe o rază de 100 km de la sediul întreprinderii și cu condiția ca principala activitate a conducătorului auto să nu fie cea de conducere a vehiculului, iar transportul să nu se efectueze contra cost în numele unui terț;
  - (b) vehicule cu o viteză maximă autorizată care nu depășește 40 km/h;
  - (c) vehicule deținute de serviciile forțelor armate, de serviciile protecției civile, de pompieri și forțele responsabile cu menținerea ordinii publice sau închiriate de acestea fără conducător auto, atunci când transportul intră în atribuțiile proprii ale acestor servicii și se efectuează sub controlul acestora;
  - (d) vehicule utilizate în situații de urgență sau în operațiuni de salvare;
  - (e) vehicule specializate folosite în misiuni medicale;
  - (f) vehicule specializate pentru depanări care acționează pe o rază de 100 km de la baza de staționare;

- (g) vehicule de încercări rutiere pentru îmbunătățire tehnologică, reparații sau întreținere, precum și vehicule noi sau transformate care nu au fost încă puse în circulație;
- (h) vehicule a căror o masă maximă autorizată, inclusiv remorca sau semiremorca, mai mare de 2,5 tone, dar sub 3,5 tone, care sunt utilizate pentru transportul de mărfuri, în cazul în care transportul nu se efectuează contra cost în numele unui terț, ci în contul propriu al societății sau al conducătorului auto, și cu condiția ca principala activitate a persoanei care conduce vehiculul să nu fie cea de conducere;
- (i) vehicule comerciale, care au caracter istoric, în conformitate cu legislația statului membru în care sunt conduse, și care sunt utilizate pentru transportul de mărfuri în scopuri necomerciale.

## ARTICOLUL 2

### Definiții

În sensul prezentei secțiuni, se aplică următoarele definiții:

- (a) „transport rutier” înseamnă orice călătorie efectuată în întregime sau parțial pe drumuri deschise publicului de către un vehicul, indiferent dacă este încărcat sau nu;
- (b) „pauză” orice perioadă în care conducătorul auto nu are dreptul să conducă sau să efectueze alte munci și care trebuie să-i permită numai să se odihnească;

- (c) „altă muncă” înseamnă orice activitate definită ca timp de lucru la partea B secțiunea 3 articolul 2 alineatul (1) litera (a), în afară de conducerea auto, inclusiv orice activitate desfășurată pentru același sau un alt angajator din sectorul transporturilor sau din alt sector;
- (d) „repaus” înseamnă orice perioadă neîntreruptă pe parcursul căreia conducătorul auto poate dispune liber de timpul său;
- (e) „perioadă de repaus zilnic” înseamnă perioada zilnică în timpul căreia conducătorul auto poate dispune liber de timpul său și care acoperă o „perioadă de repaus zilnic normală” sau o „perioadă de repaus zilnic redusă”:
- (i) „perioadă de repaus zilnic normală” înseamnă orice perioadă de repaus de cel puțin 11 ore, care poate fi luată în două tranșe, din care prima trebuie să fie o perioadă neîntreruptă de cel puțin 3 ore și a doua, o perioadă neîntreruptă de cel puțin nouă ore; și
- (ii) „perioadă de repaus zilnic redusă” înseamnă orice perioadă de repaus de cel puțin 9 ore, dar mai puțin de 11 ore;
- (f) „perioadă de repaus săptămânal” înseamnă o perioadă săptămânală în timpul căreia un conducător auto poate dispune liber de timpul său și care poate fi o „perioadă de repaus săptămânal normală” sau o „perioadă de repaus săptămânal redusă”:
- (i) „perioadă de repaus săptămânal normală” înseamnă orice perioadă de odihnă de cel puțin 45 de ore; și
- (ii) „perioadă de repaus săptămânal redusă” înseamnă orice perioadă de repaus de mai puțin de 45 de ore, care poate fi redusă la minimum 24 de ore consecutive, sub rezerva condițiilor menționate la articolul 6 alineatele (6) și (7);



- (g) „săptămână” înseamnă perioada cuprinsă între ora 00.00 a zilei de luni și ora 24.00 a zilei de duminică;
- (h) „durată de conducere” înseamnă durata activității de conducere înregistrată:
- (i) în mod automat sau semiautomat de tahograf, așa cum este definit la partea B secțiunea 4 articolul 2 literele (e), (f), (g) și (h) din prezenta anexă; sau
  - (ii) manual, astfel cum se prevede la articolul 9 alineatul (2) și la articolul 11 din secțiunea 4 din partea B din prezenta anexă;
- (i) „durată zilnică de conducere” înseamnă durata totală de conducere acumulată între sfârșitul unei perioade de repaus zilnic și începutul următoarei perioade de repaus zilnic sau între o perioadă de repaus zilnic și o perioadă de repaus săptămânal;
- (j) „durată de conducere săptămânală” înseamnă durata de conducere totală, acumulată în timpul unei săptămâni;
- (k) „masă maximă autorizată” înseamnă masa maximă autorizată de exploatare a unui vehicul, complet încărcat;
- (l) „conducere în echipaj” înseamnă situația în care, pe parcursul unei perioade de conducere cuprinsă între două perioade de repaus zilnice consecutive sau între o perioadă de repaus zilnic și o perioadă de repaus săptămânal, se află cel puțin doi conducători auto la bordul vehiculului pentru a asigura conducerea; pentru prima oră a conducerii în echipaj prezența unui alt conducător sau a unor alți conducători auto este opțională, dar pentru restul perioadei, aceasta este obligatorie;

- (m) „perioadă de conducere” înseamnă durata de conducere cumulată între momentul în care conducătorul auto se așază la volan după o perioadă de repaus sau o pauză și momentul în care acesta începe o perioadă de repaus sau o pauză; Perioada de conducere poate fi continuă sau fragmentată.

### ARTICOLUL 3

#### Cerințe privind colegii conducătorului auto

Vârsta minimă a celui de-al doilea conducător auto este stabilită la 18 ani. Cu toate acestea, fiecare parte și, în cazul Uniunii, un stat membru, poate reduce vârsta minimă a celui de-al doilea conducător auto la 16 ani, cu condiția ca reducerea să se facă în scopul formării profesionale și să se respecte limitele impuse de Regatul Unit și, în cazul Uniunii, normele naționale ale statului membru în materie de ocupare a forței de muncă.

### ARTICOLUL 4

#### Timpii de conducere

- (1) Durata de conducere zilnică nu depășește nouă ore.

Cu toate acestea, durata de conducere zilnică poate fi prelungită la maximum 10 ore, dar nu mai mult de două ori pe parcursul săptămânii.

- (2) Durata de conducere săptămânală nu depășește 56 de ore și nu are ca rezultat depășirea timpului de lucru maxim săptămânal de 60 de ore.

- (3) Durata de conducere totală acumulată nu trebuie să depășească 90 de ore pe parcursul oricăror două săptămâni consecutive.
- (4) Durata de conducere zilnică și săptămânală includ tot timpul de conducere pe teritoriul părților.
- (5) Un conducător auto înregistrează ca „altă muncă” orice timp petrecut așa cum se descrie la litera (c) de la articolul 2 din prezenta secțiune, precum și orice timp petrecut pentru conducerea unui vehicul utilizat pentru operațiuni comerciale, caz în care conducătorul auto nu este obligat să înregistreze timpul de conducere, și înregistrează orice perioadă de disponibilitate, așa cum este definită la punctul 2 de la articolul 2 din secțiunea 3 partea B, în conformitate cu litera (b) punctul (iii) din articolul 6 alineatul (5) din secțiunea 4 partea B. Această înregistrare se face manual pe o foaie de înregistrare ori pe un document imprimat, sau cu ajutorul funcției de introducere manuală a datelor oferită de aparatul de înregistrare.

## ARTICOLUL 5

### Pauze

După o perioadă de patru ore și jumătate de conducere, conducătorul auto face o pauză neîntreruptă de cel puțin 45 de minute, exceptând cazul în care începe o perioadă de repaus.

Această pauză poate fi înlocuită cu o pauză de cel puțin 15 minute urmată de o pauză de cel puțin 30 de minute, pauze intercalate pe parcursul perioadei de conducere astfel încât să respecte dispozițiile primului paragraf.

Un conducător auto care face parte dintr-un echipaj poate să ia o pauză de 45 de minute la bordul unui vehicul condus de un alt conducător auto, cu condiția ca persoana care face pauză să nu fie implicată în asistarea celei care conduce vehiculul.

## ARTICOLUL 6

### Repausuri

- (1) Conducătorul auto respectă perioadele de repaus zilnic și săptămânal.
- (2) Pe parcursul fiecărei perioade de douăzeci și patru de ore de după perioada de repaus zilnic sau săptămânal anterioară, conducătorul auto trebuie să efectueze o nouă perioadă de repaus zilnic.

În cazul în care perioada de repaus zilnic care intră în respectiva perioadă de 24 de ore este de cel puțin nouă ore, dar mai puțin de 11 ore, perioada respectivă de repaus zilnic este considerată perioadă de repaus zilnic redusă.

- (3) O perioadă de repaus zilnic se poate prelungi pentru a deveni perioadă de repaus săptămânal normală sau perioadă de repaus săptămânal redusă.
- (4) Un conducător auto nu poate efectua mai mult de trei perioade de repaus zilnic reduse între două perioade de repaus săptămânal.
- (5) Prin derogare de la alineatul (2), atunci când vehiculul este condus de un echipaj, un conducător auto trebuie să fi efectuat o nouă perioadă de repaus zilnic de cel puțin nouă ore pe parcursul celor 30 de ore de după perioada de repaus zilnic sau săptămânal.

- (6) Pe parcursul a două săptămâni consecutive, un conducător auto trebuie să efectueze cel puțin:
- (a) două perioade de repaus săptămânal normale; sau
  - (b) o perioadă de repaus săptămânal normală și o perioadă de repaus săptămânal redusă de cel puțin 24 de ore.

O perioadă de repaus săptămânal începe nu mai târziu de sfârșitul a șase perioade de 24 de ore de la încheierea perioadei de repaus săptămânal precedente.

- (7) Prin derogare de la alineatul (6), un conducător auto care efectuează transporturi internaționale de mărfuri, în afara teritoriului părții operatorului de transport sau, pentru conducătorii auto ai operatorului de transport rutier de mărfuri din Uniune, în afara teritoriului statului membru al operatorului de transport rutier de mărfuri, poate efectua două perioade consecutive de repaus săptămânal reduse, cu condiția ca respectivul conducător auto să efectueze, în orice perioadă de patru săptămâni consecutive, cel puțin patru perioade de repaus săptămânal, dintre care cel puțin două să fie perioade de repaus săptămânal normale.

În sensul prezentului alineat, un conducător auto este considerat angajat în transport internațional atunci când acesta începe cele două perioade consecutive de repaus săptămânal reduse în afara teritoriului părții operatorului de transport rutier de mărfuri și al locului de reședință al conducătorului auto sau, în cazul Uniunii, în afara teritoriului statului membru al operatorului de transport de mărfuri și a țării în care se află locul de reședință al conducătorului auto.

Orice reducere a perioadei de repaus săptămânal se compensează cu o perioadă de repaus echivalentă efectuată în bloc, înainte de sfârșitul celei de a treia săptămâni care urmează săptămânii în cauză.

În cazul în care au fost efectuate consecutiv două perioade de repaus săptămânal reduse în conformitate cu al treilea paragraf, următoarea perioadă de repaus săptămânal este precedată de o perioadă de repaus efectuată drept compensație pentru cele două perioade de repaus săptămânal reduse.

- (8) Orice perioadă de repaus efectuată în compensație pentru reducerea unei perioade de repaus săptămânal trebuie alipită unei alte perioade de repaus de cel puțin nouă ore.
- (9) Perioadele de repaus săptămânal normale și orice perioadă de repaus săptămânal de mai mult de 45 de ore efectuată în compensație pentru perioade de repaus săptămânal reduse anterioare nu pot fi efectuate la bordul unui vehicul. Ele se efectuează într-un spațiu de cazare corespunzător și adaptat atât pentru bărbați, cât și pentru femei, cu spații de dormit și instalații sanitare adecvate.

Eventualele costuri de cazare în exteriorul vehiculului sunt suportate de către angajator.

- (10) Întreprinderile de transport organizează activitatea conducătorilor auto în așa fel încât aceștia să poată, în fiecare perioadă de patru săptămâni consecutive, să se întoarcă la centrul operațional al angajatorului unde se află locul normal de staționare al conducătorului auto și unde începe perioada de repaus săptămânal a conducătorului auto, în Regatul Unit, și, în cazul Uniunii, în statul membru de stabilire al angajatorului, sau să se întoarcă la locul de reședință al conducătorului auto, pentru a petrece cel puțin o perioadă de repaus săptămânal normală sau o perioadă de repaus săptămânal de peste 45 de ore luată în compensație pentru perioade de repaus săptămânal reduse.

Cu toate acestea, în cazul în care conducătorul auto a efectuat două perioade de repaus săptămânal reduse consecutive în conformitate cu alineatul (7), întreprinderea de transport organizează activitatea conducătorului auto în așa fel încât acesta să poată să se întoarcă înainte de începutul perioadei de repaus săptămânal normale de peste 45 de ore luată în compensație.

Întreprinderea de transport documentează modul în care își îndeplinește această obligație și păstrează documentația la sediu pentru a o prezenta la cererea autorităților de control.

- (11) O perioadă de repaus săptămânal care începe pe parcursul unei săptămâni și se continuă în săptămâna următoare poate fi contabilizată în oricare dintre aceste săptămâni, dar nu în ambele.
- (12) Prin derogare, atunci când un conducător auto însoțește un vehicul transportat cu feribotul sau cu trenul și efectuează în același timp o perioadă de repaus zilnic normală sau o perioadă de repaus săptămânal redusă, această perioadă poate fi întreruptă cel mult de două ori de alte activități a căror durată totală nu depășește o oră. Pe parcursul acestei perioade de repaus zilnic normale sau perioade de repaus săptămânal reduse, conducătorul auto are acces la o cabină de dormit sau la o cușetă aflată la dispoziția sa.

În ceea ce privește perioadele de repaus săptămânal normale, derogarea respectivă se aplică deplasărilor cu feribotul sau cu trenul numai în cazul în care:

- (a) durata programată a deplasării este de minimum opt ore; și
- (b) conducătorul auto care are acces la o cabină de dormit pe feribot sau în tren.
- (13) Perioada de timp necesară conducătorului auto pentru a se deplasa la locul de îmbarcare într-un vehicul care intră în domeniul de aplicare al prezentei secțiuni sau pentru a se întoarce din acel loc, atunci când vehiculul nu se află nici la locul de reședință al conducătorului auto, nici la centrul operațional al angajatorului unde se află locul normal de staționare al conducătorului auto, nu se consideră repaus sau pauză, cu excepția cazului în care conducătorul auto se află pe un feribot sau în tren și are acces la o cabină de dormit sau la o cușetă.

- (14) Perioada de timp necesară conducătorului auto ce conduce un vehicul care nu intră în domeniul de aplicare al prezentei secțiuni pentru a se deplasa la locul de îmbarcare într-un vehicul care intră în domeniul de aplicare al prezentei secțiuni sau pentru a se întoarce din acel loc, atunci când acesta nu se află nici la locul de reședință al conducătorului auto, nici la sediul angajatorului unde se află locul normal de staționare al conducătorului auto, se consideră altă muncă.

## ARTICOLUL 7

### Răspunderea operatorilor de transport rutier de mărfuri

- (1) Se interzice operatorilor de transport rutier de mărfuri ai părților să remunereze conducătorii auto salariați sau care sunt puși la dispoziția lor în funcție de distanța parcursă, de rapiditatea livrării și/sau de cantitatea de mărfuri transportată, chiar și sub formă de prime sau majorări salariale, în cazul în care o asemenea remunerare este de natură să pericliteze siguranța rutieră și/sau să încurajeze încălcarea prezentei secțiuni.
- (2) Operatorul de transport rutier de mărfuri al unei părți organizează operațiunile de transport rutier și instruește în mod corespunzător membrii echipajului astfel încât aceștia să fie în măsură să respecte dispozițiile prezentei secțiuni.
- (3) Operatorul de transport rutier de mărfuri al unei părți este răspunzător pentru încălcările comise de conducătorii săi auto, chiar dacă încălcarea a fost comisă pe teritoriul celeilalte părți.

Fără a duce atingere dreptului părților de a impune răspunderea integrală a operatorilor de transport rutier de mărfuri, părțile pot să condiționeze această răspundere de nerespectarea de către operator a alineatelor (1) și (2). Părțile pot lua în considerare orice dovadă care stabilește că operatorul de transport rutier de mărfuri nu poate fi în mod rezonabil obligat să răspundă pentru încălcarea comisă.



- (4) Operatorii de transport rutier de mărfuri, expeditorii, agenții de expediție, contractanții principali, subcontractanții și agenții care utilizează conducători auto se asigură că orarele de transport convenite prin contract sunt conforme cu prezenta secțiune.
- (5) Un operator de transport rutier de mărfuri care folosește vehicule prevăzute cu un aparat de înregistrare în conformitate cu partea B secțiunea 4 articolul 2 litera (f), (g) sau (h) și care intră în domeniul de aplicare al prezentei secțiuni:
- (i) se asigură că toate informațiile sunt descărcate din unitatea montată pe vehicul și din cardul conducătorului auto cu frecvența stabilită de parte și că informațiile relevante sunt descărcate mai frecvent astfel încât toate activitățile efectuate de sau pentru acest operator de transport rutier de mărfuri să fie descărcate; și
  - (ii) se asigură că toate informațiile descărcate din unitatea montată pe vehicul și din cardul conducătorului auto sunt păstrate cel puțin 12 luni după înregistrare și că în cazul în care un agent de control le solicită, aceste informații pot fi consultate, direct sau la distanță, în localurile operatorului de transport rutier de mărfuri.

În sensul prezentului alineat, termenul „descărcate” se interpretează în conformitate cu definiția prevăzută în partea C secțiunea 2 articolul 2 alineatul (2) litera (h).

Termenul maxim pentru descărcarea datelor relevante în conformitate cu punctul (i) de la prezentul alineat este de 90 de zile pentru datele din unitatea montată pe vehicul și de 28 de zile pentru datele de pe cardul conducătorului auto.

## ARTICOLUL 8

## Excepții

- (1) Pentru a da posibilitatea vehicului să ajungă la un loc de oprire corespunzător, conducătorul auto poate deroga de la articolele 4, 5 și 6 în măsura necesară pentru a se garanta siguranța persoanelor, a vehicului sau a încărcăturii acestuia, cu condiția de a nu se periclita prin aceasta siguranța rutieră. Conducătorul auto indică manual cauza derogării în foaia de înregistrare sau pe un document imprimat scos din aparatul de înregistrare sau în registrul de sarcini, cel târziu la sosirea la destinație sau la locul de oprire corespunzător.
- (2) De asemenea, în circumstanțe excepționale, conducătorul auto poate deroga de la articolul 4 alineatele (1) și (2) și de la articolul 6 alineatul (2) prin depășirea duratei de conducere zilnice și săptămânale cu până la o oră pentru a ajunge la centrul operațional al angajatorului sau la locul de reședință al conducătorului auto în vederea efectuării perioadei de repaus săptămânal, cu condiția de a nu se periclita prin aceasta siguranța rutieră.

În aceleași condiții, conducătorul auto poate depăși durata de conducere zilnică și săptămânală cu până la două ore, cu condiția să facă o pauză neîntreruptă de 30 de minute imediat înainte de timpul de conducere suplimentar necesar pentru a ajunge la centrul operațional al angajatorului sau la locul de reședință al conducătorului auto în vederea efectuării perioadei de repaus săptămânal normale.

Conducătorul auto indică manual cauza derogării în foaia de înregistrare sau pe un document imprimat scos din aparatul de înregistrare sau în registrul de sarcini, cel târziu la sosirea la destinație sau la locul de oprire corespunzător.

Orice perioadă de prelungire se compensează cu o perioadă de repaus echivalentă luată în bloc cu orice perioadă de repaus, înainte de sfârșitul celei de a treia săptămâni care urmează săptămânii în cauză.

- (3) Cu condiția de a nu se periclita prin aceasta siguranța rutieră, fiecare parte sau, în cazul Uniunii, un stat membru poate să stabilească derogări de la articolele 3-6 și să supună respectivele derogări unor condiții individuale pe teritoriul său sau, cu acordul celeilalte părți, pe teritoriul celeilalte părți, aplicabile transporturilor efectuate cu următoarele vehicule:
- (a) vehicule aparținând autorităților publice sau închiriate de a acestea fără conducător auto pentru efectuarea de transporturi rutiere care nu concurează cu operatorii privați de transport rutier de mărfuri;
  - (b) vehicule utilizate sau închiriate fără conducător auto de către întreprinderi agricole, horticole, forestiere, piscicole sau de creștere a animalelor, pentru transportul de mărfuri în cadrul activității profesionale proprii pe o rază de până la 100 km de la sediul întreprinderii;
  - (c) tractoare agricole și forestiere utilizate pentru activități agricole sau forestiere, pe o rază de până la 100 km de la sediul întreprinderii care deține vehiculul sau care l-a închiriat sau l-a luat în leasing;
  - (d) vehicule sau combinații de vehicule a căror masă maximă admisibilă nu depășește 7,5 tone, utilizate de prestatorii de servicii universale pentru livrarea de articole în cadrul serviciului universal. Aceste vehicule trebuie utilizate doar pe o rază de 100 km de la sediul întreprinderii și cu condiția ca principala activitate a conducătorului auto să nu fie cea de conducere a vehiculului;

- (e) vehicule care circulă exclusiv pe insule a căror suprafață nu depășește 2 300 kilometri pătrați și care nu sunt legate de restul teritoriului național de un pod, vad sau tunel deschis circulației autovehiculelor;
- (f) vehicule utilizate pentru transportul de mărfuri pe o rază de 100 km de la sediul întreprinderii, propulsate de gaze naturale, gaze lichefiate sau de electricitate, a căror masă maximă admisibilă, inclusiv greutatea remorcilor sau a semiremorcilor, nu depășește 7,5 tone;
- (g) vehicule utilizate de serviciile de canalizare, protecție împotriva inundațiilor, apă, gaze și electricitate, de serviciile de întreținere și control al drumurilor, colectare și depozitare a deșeurilor menajere, de serviciile de telegraf și telefon, pentru transmisiuni de radio și televiziune și pentru detectarea emițătorilor sau a receptorilor de radio sau televiziune;
- (h) vehicule pentru transportul echipamentelor de circ și pentru parcuri de distracții;
- (i) vehicule de proiect mobil special echipate, destinate în primul rând să fie utilizate în scopuri didactice atunci când staționează;
- (j) vehicule utilizate pentru colectarea laptelui de la ferme și/sau pentru returnarea la ferme a bidoanelor de lapte sau a produselor lactate destinate hrănirii animalelor;
- (k) vehicule specializate pentru transportul de bani și/sau de obiecte de valoare;
- (l) vehicule utilizate pentru transportul de deșeuri de origine animală sau carcase care nu sunt destinate consumului uman;

- (m) vehicule utilizate exclusiv pe uscat în instalații de platforme precum porturile, porturile intermodale de transbordare și terminalele feroviare;
  - (n) vehicule utilizate pentru transportul de animale vii de la ferme la piețele locale și viceversa sau de la piețe la abatoarele locale pe o rază de cel mult 100 km;
  - (o) vehicule sau combinații de vehicule care transportă utilaje de construcții pentru o întreprindere de construcții pe o rază de 100 km de la sediul întreprinderii, cu condiția ca principala activitate a conducătorului auto să nu fie cea de conducere a vehiculului; și
  - (p) vehicule utilizate pentru livrarea de beton gata de utilizare.
- (4) Cu condiția de a nu se periclita prin aceasta condițiile de lucru ale conducătorilor auto și siguranța rutieră și de a se respecta limitele stabilite în partea B secțiunea 3 articolul 3, o parte sau, în cazul Uniunii, un stat membru poate să stabilească derogări temporare de la aplicarea articolelor 4, 5 și 6 din prezenta secțiune operațiunilor de transport efectuate în circumstanțe excepționale, în conformitate cu procedura aplicabilă pe teritoriul părții respective.

Derogările temporare trebuie motivate și notificate imediat celeilalte părți. Comitetul specializat privind transportul rutier specifică modalitățile de notificare. Fiecare parte publică imediat aceste informații pe o pagină de internet publică și se asigură că măsurile sale de asigurare a respectării legii țin seama de o derogare acordată de cealaltă parte.

## SECȚIUNEA 3

## TIMPUL DE LUCRU AL LUCRĂTORILOR MOBILI

## ARTICOLUL 1

## Domeniu de aplicare

- (1) Prezenta secțiune se aplică lucrătorilor mobili angajați de operatorii de transport rutier de mărfuri ai părților, care efectuează călătoriile prevăzute la articolul 462 din prezentul acord.

Prezenta secțiune se aplică, de asemenea, conducătorilor auto independenți.

- (2) În măsura în care prezenta secțiune conține dispoziții mai specifice în ceea ce privește lucrătorii mobili care desfășoară activități de transport rutier, aceasta prevalează asupra dispozițiilor relevante ale articolului 387 din prezentul acord.
- (3) Prezenta secțiune completează dispozițiile din partea B secțiunea 2, care prevalează asupra dispozițiilor prezentei secțiuni.
- (4) O parte poate să nu aplice prezenta secțiune lucrătorilor mobili și conducătorilor auto independenți care efectuează într-o lună calendaristică cel mult două călătorii dus-întors, în conformitate cu articolul 462 din prezentul acord.
- (5) În cazul în care o parte nu aplică prezenta secțiune în temeiul alineatului (4), partea respectivă notifică cealaltă parte.

## ARTICOLUL 2

## Definiții

În sensul prezentei secțiuni, se aplică următoarele definiții:

1. „timp de lucru” înseamnă:

(a) în cazul lucrătorilor mobili: perioada de la începutul până la sfârșitul timpului de lucru, în cursul căreia lucrătorul mobil se află la postul său de lucru, la dispoziția angajatorului și în exercițiul funcțiilor sau activităților sale, adică:

– perioada dedicată tuturor activităților de transport rutier, în special următoarele:

(i) conducerea autovehiculului;

(ii) încărcarea și descărcarea;

(iii) ajutorul acordat pasagerilor la urcarea și coborârea din vehicul;

(iv) curățenia și întreținerea tehnică; și

(v) toate celelalte activități vizând asigurarea siguranței vehiculului și a încărcăturii sale sau îndeplinirea obligațiilor legale sau de reglementare direct legate de operațiunea de transport specifică aflată în desfășurare, inclusiv supravegherea încărcării și descărcării, formalitățile administrative legate de poliție, vamă, serviciul de imigrare, etc.;

- perioadele de timp în care acesta nu poate dispune liber de timpul său și i se cere să fie la postul său de lucru, gata să întreprindă activitatea sa normală, îndeplinind anumite sarcini asociate serviciului, în special în timpul perioadelor când așteaptă să se facă încărcarea sau descărcarea, dacă durata previzibilă a acestora nu este cunoscută dinainte, și anume fie înaintea plecării fie chiar înaintea începerii efective a perioadei în chestiune, sau în condițiile generale negociate între partenerii sociali și/sau în condițiile legislației părților;
- (b) în cazul conducătorilor auto independenți, aceeași definiție se aplică perioadei cuprinse între începutul și sfârșitul lucrului, în timpul căreia conducătorul auto independent se află la postul său de lucru, la dispoziția clientului sau exercitându-și funcțiile sau activitățile altele decât activitatea administrativă generală care nu este direct legată de operațiunea de transport specifică aflată în desfășurare.

Perioadele de pauză la care se face referire la articolul 4, perioadele de repaus la care se face referire la articolul 5 și, fără a aduce atingere legislației părților sau acordurilor dintre partenerii sociali care prevăd că aceste perioade ar trebui compensate sau limitate, perioadele de disponibilitate menționate la punctul 2 din prezentul articol, sunt excluse din timpul de lucru;

2. „perioade de disponibilitate” înseamnă:

- perioadele, altele decât cele de pauză sau de repaus, în timpul cărora lucrătorului mobil nu i se cere să rămână la postul său de lucru, dar trebuie să fie disponibil să răspundă la orice apel de a întreprinde o călătorie sau a relua conducerea vehiculului sau de a efectua o altă muncă. În special, aceste perioade de disponibilitate includ perioadele în timpul cărora lucrătorul mobil însoțește un vehicul care este transportat cu feribotul sau cu trenul, precum și perioadele de așteptare la graniță și cele impuse de interdicțiile de circulație.



- Aceste perioade și durata lor previzibilă trebuie să fie cunoscute în avans de către lucrătorul mobil, adică fie înainte de plecare, fie înainte de începerea efectivă a perioadei în cauză, sau conform condițiilor generale negociate între partenerii sociali și/sau conform condițiilor legislației părților;
  - pentru lucrătorii mobili care conduc vehiculul în echipă, perioada petrecută stând lângă șofer sau în cușetă în timp ce vehiculul este în mișcare;
3. „post de lucru” înseamnă:
- locul unde se află sediul principal al operatorului de transport rutier de mărfuri pentru care persoana respectivă care efectuează activități mobile de transport rutier îndeplinește anumite sarcini, împreună cu diversele sucursale ale întreprinderii, indiferent dacă acestea sunt situate în același loc cu sediul social sau sediul principal;
  - vehiculul utilizat la îndeplinirea sarcinilor de către persoana care efectuează activități mobile de transport rutier; și
  - orice alt loc unde se desfășoară activități legate de transport;
4. „lucrător mobil” înseamnă, în sensul prezentei secțiuni, orice lucrător care face parte din personalul care efectuează deplasări, inclusiv stagiarii și ucenicii, aflat în serviciul întreprinderii care desfășoară servicii de transport rutier de pasageri sau mărfuri pe teritoriul celeilalte părți;

5. „conducător auto independent” înseamnă persoana a cărei principală ocupație constă în transportul rutier de mărfuri contra cost în numele unui terț, care are dreptul să lucreze pe cont propriu și care nu este legată de un angajator printr-un contract de muncă sau alt tip de relație ierarhică de muncă, persoană care este liberă să organizeze activitățile de lucru relevante, al cărei venit depinde direct de profitul realizat și care dispune de libertatea de a întreține, individual sau pe bază de cooperare între conducători auto independenți, relații comerciale cu mai mulți clienți.

În sensul prezentei secțiuni, conducătorii auto care nu îndeplinesc aceste criterii sunt supuși aceluiași obligații și beneficiază de aceleași drepturi ca cele prevăzute în prezenta secțiune pentru lucrătorii mobili;

6. „persoană care efectuează activități mobile de transport rutier” înseamnă un lucrător mobil sau conducător auto independent care efectuează astfel de activități;
7. „săptămână” reprezintă perioada cuprinsă între ora 00.00 a zilei de luni și ora 24.00 a zilei de duminică;
8. „timpul nopții” înseamnă o perioadă de cel puțin patru ore, după cum este definită de legislația națională, cuprinsă între orele 00.00 și 07.00; și
9. „muncă de noapte” înseamnă orice muncă efectuată în timpul nopții.

## ARTICOLUL 3

## Timpul de lucru maxim săptămânal

- (1) Fiecare parte ia măsurile necesare pentru a se asigura că media timpului de lucru săptămânal nu depășește 48 de ore. Timpul de lucru maxim săptămânal poate fi prelungit la 60 de ore numai dacă media de 48 de ore pe săptămână nu este depășită pe parcursul a patru luni;
- (2) Fiecare parte ia măsurile necesare pentru a se asigura că timpul de lucru pentru diverși angajatori reprezintă suma orelor de lucru. Angajatorul solicită în scris lucrătorului mobil respectiv să prezinte o evidență a timpului în care a lucrat pentru un alt angajator. Lucrătorul mobil prezintă aceste informații în scris.

## ARTICOLUL 4

## Pauze

Fiecare parte ia măsurile necesare pentru a se asigura că, fără a aduce atingere dispozițiilor din partea B secțiunea 2 din prezenta anexă, persoanele care efectuează activități mobile de transport rutier nu lucrează în nicio situație mai mult de șase ore consecutive fără a face o pauză. Timpul de lucru se întrerupe cu o pauză de cel puțin 30 de minute, dacă orele de lucru totalizează între șase și nouă ore, și de cel puțin 45 de minute, dacă orele de lucru totalizează peste nouă ore.

Pauzele pot fi împărțite în perioade de cel puțin 15 minute fiecare.

## ARTICOLUL 5

## Perioade de repaus

În sensul prezentei secțiuni, ucenicii și stagiarii aflați în serviciul unei întreprinderi care desfășoară servicii de transport rutier de pasageri sau mărfuri pe teritoriul celeilalte părți intră sub incidența aceluiași dispoziții privind timpul de repaus ca ceilalți lucrători mobili în conformitate cu partea B secțiunea 2 din prezenta anexă.

## ARTICOLUL 6

## Munca de noapte

Fiecare parte ia măsurile necesare pentru a se asigura că:

- (a) dacă se efectuează muncă de noapte, timpul de lucru zilnic nu depășește zece ore pentru fiecare perioadă de 24 de ore; și
- (b) se acordă o compensație pentru munca de noapte în conformitate cu dispozițiile legislative naționale, contractele colective de muncă, acordurile între partenerii sociali și/sau practica națională, cu condiția ca această compensație să nu fie de natură a periclita siguranța rutieră.

## ARTICOLUL 7

## Derogări

- (1) Pot fi adoptate derogări de la articolele 3 și 6, din rațiuni obiective sau tehnice ori din rațiuni care țin de organizarea muncii, prin intermediul contractelor colective de muncă, al acordurilor între partenerii sociali sau, dacă acest lucru nu este posibil, prin acte cu putere de lege și acte administrative, cu condiția consultării reprezentanților angajatorilor și ai lucrătorilor respectivi și a depunerii de eforturi pentru încurajarea tuturor formelor relevante de dialog social.
- (2) Posibilitatea de a deroga de la articolul 3 nu poate conduce la stabilirea unei perioade de referință care să depășească șase luni, pentru calculul mediei timpului de lucru maxim săptămânal de 48 de ore.
- (3) Comitetul specializat privind transportul rutier este informat cu privire la derogările aplicate de o parte în conformitate cu alineatul (1).

## ARTICOLUL 8

## Informații și evidențe

Fiecare parte se asigură că:

- (a) lucrătorii mobili sunt informați cu privire la cerințele naționale în domeniu, regulamentul intern al operatorului de transport rutier de mărfuri și acordurile între partenerii sociali, în special contractele colective de muncă și orice acorduri de întreprindere, încheiate pe baza prezentei secțiuni; și
- (b) se ține evidența timpului de lucru al persoanelor care efectuează activități mobile de transport rutier. Evidențele se păstrează cel puțin doi ani după încheierea perioadei respective. Angajatorii poartă răspunderea pentru ținerea evidenței cu privire la timpul de lucru efectuat de lucrătorii mobili. La cerere, angajatorii remit lucrătorilor mobili copii ale evidenței cu privire la orele lucrate de aceștia.

## ARTICOLUL 9

## Dispoziții mai favorabile

Prezenta secțiune nu aduce atingere dreptului fiecărei părți de a aplica sau introduce acte cu putere de lege și acte administrative mai favorabile în ce privește protecția sănătății și siguranței persoanelor care efectuează activități mobile de transport rutier sau dreptului părților de a facilita sau permite aplicarea contractelor colective de muncă sau a altor acorduri încheiate între partenerii sociali care sunt mai favorabile protecției sănătății și siguranței lucrătorilor mobili. Normele respective se aplică în mod nediscriminatoriu.

## SECȚIUNEA 4

## UTILIZAREA TAHOGRAFELOR DE CĂTRE CONDUCĂTORII AUTO

## ARTICOLUL 1

## Obiect și principii

Prezenta secțiune stabilește cerințe pentru conducătorii auto care intră sub incidența părții B secțiunea 2 în ceea ce privește utilizarea tahografelor menționate la articolul 465 alineatul (1) litera (b) din prezentul acord.

## ARTICOLUL 2

## Definiții

- (1) În sensul prezentei secțiuni, se aplică definițiile stabilite în partea B secțiunea 2 articolul 2.
- (2) În plus față de definițiile menționate la alineatul (1), în sensul prezentei secțiuni se aplică următoarele definiții:

- (a) „tahograf” sau „aparat de înregistrare” înseamnă echipamente destinate instalării la bordul vehiculelor rutiere pentru a afișa, a înregistra, a imprima, a stoca și a furniza în mod automat sau semiautomat detalii privind mișcarea acestor vehicule, inclusiv viteza, și detalii privind anumite perioade de activitate ale conducătorilor auto;
- (b) „foaie de înregistrare” înseamnă o foaie concepută pentru a accepta și păstra date înregistrate, amplasată într-un tahograf analogic și pe care dispozitivele de inscripționare ale tahografului analogic înscriu în mod continuu informațiile care trebuie înregistrate;
- (c) „card de tahograf” înseamnă un card inteligent destinat utilizării împreună cu tahograful, care permite ca tahograful să identifice rolul posesorului cardului și permite transferul și stocarea de date;
- (d) „card de conducător auto” înseamnă un card de tahograf emis de autoritățile competente ale unei părți unui anumit conducător auto, care identifică conducătorul auto și permite stocarea datelor privind activitatea acestuia;
- (e) „tahograf analogic” înseamnă un tahograf conform cu specificațiile din anexa I la Regulamentul (UE) nr. 165/2014 al Parlamentului European și al Consiliului<sup>1</sup>, astfel cum au fost adaptate de apendicele 31-B-4-1;

---

<sup>1</sup> Regulamentul (UE) nr. 165/2014 al Parlamentului European și al Consiliului din 4 februarie 2014 privind tahografele în transportul rutier, de abrogare a Regulamentului (CEE) nr. 3821/85 al Consiliului privind aparatura de înregistrare în transportul rutier și de modificare a Regulamentului (CE) nr. 561/2006 al Parlamentului European și al Consiliului privind armonizarea anumitor dispoziții ale legislației sociale în domeniul transporturilor rutiere (JO UE L 60, 28.2.2014, p. 1).



- (f) „tahograf digital” înseamnă un tahograf care îndeplinește unul dintre următoarele seturi de specificații, astfel cum au fost adaptate prin apendicele 31-B-4-2:
- anexa IB la Regulamentul (CEE) nr. 3821/85, aplicabile până la 30 septembrie 2011;
  - anexa IB la Regulamentul (CEE) nr. 3821/85, aplicabile de la 1 octombrie 2011; sau
  - anexa IB la Regulamentul (CEE) nr. 3821/85, aplicabile de la 1 octombrie 2012;
- (g) „tahograf inteligent 1” înseamnă un tahograf conform cu anexa IC la Regulamentul de punere în aplicare (UE) 2016/799 al Comisiei<sup>1</sup>, aplicabilă de la 15 iunie 2019, astfel cum a fost adaptată de apendicele 31-B-4-3;
- (h) „tahograf inteligent 2” înseamnă un tahograf conform cu următoarele cerințe:
- înregistrarea automată a trecerii frontierei;
  - înregistrarea activităților de încărcare și descărcare;
  - înregistrarea informației dacă vehiculul este utilizat pentru transportul de mărfuri sau de pasageri; și

---

<sup>1</sup> Regulamentul de punere în aplicare (UE) 2016/799 al Comisiei din 18 martie 2016 de punere în aplicare a Regulamentului (UE) nr. 165/2014 al Parlamentului European și al Consiliului de stabilire a cerințelor pentru construirea, testarea, instalarea, operarea și repararea tahografeilor și a componentelor acestora (JO UE L 139, 26.5.2016, p. 1).

- cu specificațiile care vor fi stabilite în actele de punere în aplicare menționate la articolul 11 primul paragraf din Regulamentul (UE) nr. 165/2014 al Parlamentului European și al Consiliului<sup>1</sup>, astfel cum a fost adaptat printr-o decizie a Comitetului specializat privind transportul rutier;
- (i) „eveniment” înseamnă o operațiune anormală detectată de tahograful digital care poate decurge dintr-o tentativă de fraudă;
- (j) „card nevalabil” înseamnă un card pentru care s-a detectat o anomalie sau a cărei autentificare inițială a eșuat sau a cărei dată de început al valabilității nu a fost încă atinsă sau a cărei dată de expirare a fost depășită.

### ARTICOLUL 3

#### Utilizarea cardurilor de conducător auto

- (1) Cardul de conducător auto este eliberat personal titularului.
- (2) Un conducător auto nu poate deține mai mult de un card de conducător auto valabil și este autorizat să utilizeze doar propriul său card de conducător auto personalizat. Un conducător auto nu utilizează un card de conducător auto defect sau a cărei valabilitate a expirat.

---

<sup>1</sup> Regulamentul (UE) nr. 165/2014 al Parlamentului European și al Consiliului din 4 februarie 2014 privind tahografele în transportul rutier, de abrogare a Regulamentului (CEE) nr. 3821/85 al Consiliului privind aparatura de înregistrare în transportul rutier și de modificare a Regulamentului (CE) nr. 561/2006 al Parlamentului European și al Consiliului privind armonizarea anumitor dispoziții ale legislației sociale în domeniul transporturilor rutiere (JO UE L 60, 28.2.2014, p. 1).

## ARTICOLUL 4

## Eliberarea cardurilor de conducător auto

- (1) Eliberarea cardurilor de conducător auto se solicită autorității competente a părții unde conducătorul auto are reședința sa obișnuită.
- (2) În sensul prezentului articol, „reședință obișnuită” înseamnă locul în care o persoană locuiește de în mod curent, respectiv timp de cel puțin 185 de zile în fiecare an calendaristic, în virtutea unor legături de ordin personal și profesional sau, în cazul unei persoane care nu are legături de ordin profesional, în virtutea unor legături de ordin personal care indică o legătură strânsă între persoana respectivă și locul în care locuiește.

Cu toate acestea, reședința obișnuită a unei persoane ale cărei legături de ordin profesional se află într-un loc diferit de cel al legăturilor sale de ordin personal și care, drept urmare, locuiește alternativ în mai multe locuri situate pe teritoriul celor două părți se consideră a fi locul în care persoana respectivă are legături de ordin personal, cu condiția ca aceasta să se întoarcă acolo în mod regulat. Această ultimă condiție nu este necesară în cazul în care persoana locuiește pe teritoriul unei părți pentru a desfășura o activitate cu o durată determinată.

- (3) Conducătorii auto fac dovada reședinței obișnuite prin orice mijloc corespunzător, cum ar fi cartea lor de identitate sau alt document valabil.

## ARTICOLUL 5

## Reînnoirea cardurilor de conducător auto

Atunci când un conducător auto dorește reînnoirea cardului său de conducător auto, acesta prezintă cererea autorităților competente ale părții în care își are reședința obișnuită, cu cel puțin 15 zile lucrătoare înainte de data expirării cardului.

## ARTICOLUL 6

## Utilizarea cardurilor de conducător auto și a foilor de înregistrare

- (1) Conducătorii auto folosesc foi de înregistrare sau cardurile de conducător auto în fiecare zi în care conduc, începând din momentul în care preiau vehiculul. Foaia de înregistrare sau cardul de conducător auto nu se retrage înainte de sfârșitul zilei de lucru, în afara cazului în care retragerea foii sau a cardului respectiv este autorizată sau este necesară pentru a introduce simbolul țării după trecerea unei frontiere. Nicio foaie de înregistrare sau niciun card de conducător auto nu se folosește pentru a acoperi o perioadă mai lungă decât cea prevăzută.
- (2) Conducătorii auto protejează în mod adecvat foile de înregistrare sau cardurile de conducător auto și nu utilizează foi de înregistrare sau carduri de conducător auto murdare sau deteriorate. Conducătorul auto se asigură, ținând cont de durata perioadei de serviciu, că imprimarea datelor din tahograf la cererea unui agent de control se poate efectua corect în cazul unui control.

(3) Atunci când, din cauza îndepărtării de vehicul, un conducător auto este în imposibilitatea de a folosi tahograful montat la bordul vehiculului, perioadele de timp menționate la alineatul (5) litera (b) punctele (ii), (iii) și (iv):

(a) dacă vehiculul este echipat cu un tahograf analogic, se înscriu pe foaia de înregistrare manual, automat sau în orice alt fel, lizibil și fără a murdări foaia de înregistrare; sau





(b) dacă vehiculul este echipat cu un tahograf digital, inteligent 1 sau inteligent 2, se înscriu pe cardul de conducător auto cu ajutorul funcției de introducere manuală oferite de tahograf.

Părțile nu impun conducătorilor auto cerința de a prezenta formulare care să ateste activitățile lor în intervalul în care s-au aflat departe de vehicul.

(4) Atunci când la bordul unui vehicul echipat cu un tahograf digital, inteligent 1 sau inteligent 2 se află mai mulți conducători auto, fiecare conducător auto se asigură că propriul card de conducător auto este inserat în deschiderea corectă a tahografului.

Atunci când la bordul unui vehicul echipat cu un tahograf analogic se află mai mulți conducători auto, conducătorii auto operează modificările necesare în foile de înregistrare, astfel încât informațiile relevante să fie trecute pe foaia de înregistrare a conducătorului auto care conduce efectiv vehiculul.

## (5) Conducătorii auto:

- (a) se asigură de faptul că ora înregistrată pe foaia de înregistrare corespunde cu ora oficială a țării de înmatriculare a vehiculului;
- (b) utilizează funcția de selecție a activităților pentru a permite ca următoarele perioade de timp să fie înregistrate separat și distinct:
- (i) cu semnul  timpul de conducere,
  - (ii) cu semnul  : „altă muncă”, însemnând orice altă activitate în afară de cea de conducere, definită în partea B secțiunea 3 articolul 2 litera (a), precum și orice activitate desfășurată pentru același angajator sau pentru un alt angajator din sectorul transporturilor sau din afara acestui sector,
  - (iii) cu semnul  : „disponibilitate”, astfel cum este definită în partea B secțiunea 3 articolul 2 litera (b),
  - (iv) cu semnul  : pauzele, repausul, concediul anual sau concediul medical, și
  - (v) cu semnul „traseu parcurs pe feribot/în tren”: În plus față de semnul  : perioada de repaus pe feribot sau în tren, astfel cum se prevede în partea B secțiunea 2 articolul 6 alineatul (12).

- (6) Fiecare conducător auto al unui vehicul echipat cu un tahograf analogic înregistrează următoarele informații în foaia sa de înregistrare:
- (a) când începe să folosească foaia de înregistrare – numele și prenumele conducătorului auto;
  - (b) data și locul începerii folosirii foii de înregistrare și data și locul încetării acestei folosiri;
  - (c) numărul de înmatriculare al fiecărui vehicul pe care conducătorul auto îl folosește, atât la începutul primei călătorii înregistrate în foaia de înregistrare, cât și mai târziu, în timpul folosirii foii de înregistrare, în eventualitatea schimbării vehiculului;
  - (d) citirea contorului kilometric:
    - (i) la începutul primei călătorii înregistrate în foaia de înregistrare,
    - (ii) la sfârșitul ultimei călătorii înregistrate în foaia de înregistrare,
    - (iii) în eventualitatea schimbării vehiculelor în timpul zilei de lucru, citirea contorului kilometric al primului vehicul pe care conducătorul auto îl utilizează și citirea contorului kilometric al vehiculului următor;
  - (e) ora la care a avut loc o schimbare a vehiculului; și

- (f) simbolul țării în care își începe și cel al țării în care își încheie ziua de lucru. De asemenea, conducătorul auto introduce simbolul țării în care intră după trecerea frontierei unui stat membru al Uniunii și a Regatului Unit, la începutul primei opriri a conducătorului auto în statul membru respectiv sau în Regatul Unit. Această primă oprire se efectuează la cel mai apropiat posibil loc de oprire la frontieră sau după trecerea frontierei. În cazul în care trecerea frontierei are loc pe un feribot sau cu trenul, conducătorul auto introduce simbolul țării în portul sau în stația de sosire.
- (7) Conducătorul auto introduce în tahograful digital simbolul țării în care își începe și cel al țării în care își încheie ziua de lucru.

De la 2 februarie 2022, conducătorul auto introduce, de asemenea, simbolul țării în care intră după trecerea frontierei unui stat membru și a Regatului Unit, la începutul primei opriri a conducătorului auto în statul membru respectiv sau în Regatul Unit. Această primă oprire se efectuează la cel mai apropiat posibil loc de oprire la frontieră sau după trecerea frontierei. În cazul în care trecerea frontierei are loc pe un feribot sau cu trenul, conducătorul auto introduce simbolul țării în portul sau în stația de sosire.

Un stat membru sau Regatul Unit poate impune conducătorilor de vehicule care efectuează operațiuni de transport pe teritoriul lor să adauge la simbolul țării specificații geografice mai detaliate, cu condiția ca fiecare parte să notifice în prealabil celeilalte părți acele specificații geografice detaliate.

Introducerea informațiilor menționate la primul paragraf prima teză de către conducătorii auto nu este necesară dacă tahograful înregistrează în mod automat aceste date de localizare.



## ARTICOLUL 7

## Utilizarea corectă a tahografelor

- (1) Întreprinderile de transport și conducătorii auto asigură funcționarea corectă și utilizarea corespunzătoare a tahografelor digitale și a cardurilor de conducător auto. Întreprinderile de transport și conducătorii auto care utilizează tahografe analogice asigură funcționarea corectă și folosirea corespunzătoare a foilor de înregistrare.
- (2) Se interzice falsificarea, disimularea, ștergerea sau distrugerea înregistrărilor făcute pe foaia de înregistrare sau a datelor stocate în tahograf sau pe cardul de conducător auto, precum și a documentelor imprimate de la tahograf. De asemenea, se interzice manipularea tahografului, a foii de înregistrare sau a cardului de conducător auto care ar putea avea drept rezultat falsificarea, ștergerea sau distrugerea datelor și/sau a informațiilor imprimate. În vehicul nu poate fi prezent niciun dispozitiv care ar putea fi utilizat în aceste scopuri.

## ARTICOLUL 8

## Cardurile de conducător auto furate, pierdute sau defecte

- (1) Autoritățile emitente ale părților țin evidența cardurilor de conducător auto eliberate, furate, pierdute sau defecte pentru o perioadă cel puțin egală cu durata valabilității.
- (2) În caz de deteriorare sau funcționare defectuoasă a cardului de conducător auto, conducătorul auto returnează cardul autorității competente a țării unde își are reședința obișnuită. Furtul cardului de conducător auto face obiectul unei declarații oficiale adresate autorităților competente ale statului unde s-a produs furtul.

- (3) Pierderea cardului de conducător auto face obiectul unei declarații oficiale adresate autorităților competente ale părții emitente și autorităților competente ale părții unde conducătorul auto își are reședința obișnuită, dacă aceasta este diferită.
- (4) În caz de deteriorare, funcționare defectuoasă, furt sau pierdere a cardului de conducător auto, conducătorul auto solicită înlocuirea acestuia, în termen de șapte zile, autorităților competente ale părții unde își are reședința obișnuită.
- (5) În circumstanțele prevăzute la alineatul (4), conducătorul auto poate continua să conducă fără cardul de conducător auto timp de maximum 15 zile sau o perioadă mai lungă dacă acest lucru este necesar pentru întoarcerea vehiculului la locația sa de bază, cu condiția ca conducătorul auto să poată proba imposibilitatea de prezentare sau utilizare a cardului în această perioadă.

## ARTICOLUL 9

### Foile de înregistrare și cardurile de conducător auto deteriorate

- (1) În cazul deteriorării unei foi de înregistrare ce conține date înregistrate sau a unui card de conducător auto, conducătorii auto păstrează foaia de înregistrare sau cardul de conducător auto deteriorat împreună cu foaia de înregistrare de rezervă utilizată pentru înlocuire.
- (2) În caz de deteriorare, funcționare defectuoasă, pierdere sau furt al cardului de conducător auto, conducătorul auto:
  - (a) la începutul traseului, imprimă informațiile detaliate privind vehiculul pe care îl conduce și introduce pe documentul imprimat:

- (i) informațiile detaliate care permit identificarea conducătorului auto (numele, numărul cardului de conducător auto sau al permisului de conducere), inclusiv semnătura sa; și
  - (ii) perioadele menționate la articolul 6 alineatul (5) litera (b) punctele (ii), (iii) și (iv);
- (b) la sfârșitul traseului, imprimă informațiile privind perioadele de timp înregistrate de tahograf, înregistrează toate perioadele consacrate altei munci, perioadele de disponibilitate și de repaus efectuate de la imprimarea informațiilor la începutul traseului, atunci când aceste informații nu au fost înregistrate de tahograf, și marchează pe document detaliile care permit identificarea conducătorului auto (numele, numărul cardului de conducător auto sau al permisului de conducere), inclusiv semnătura sa.

#### ARTICOLUL 10

##### Înregistrările care trebuie efectuate de către conducătorul auto

- (1) În cazul în care un conducător auto conduce un vehicul echipat cu un tahograf analogic, conducătorul auto este în măsură să prezinte, la cererea unui agent de control autorizat:
- (i) foile de înregistrare din ziua în curs și cele pe care conducătorul auto le-a utilizat pe parcursul celor 28 de zile precedente;
  - (ii) cardul de conducător auto, în cazul în care este titularul unui asemenea card; și
  - (iii) orice informații înregistrate manual și orice documente imprimare în timpul zilei în curs și pe parcursul celor 28 de zile precedente;

- (2) În cazul în care conduce un vehicul echipat cu un tahograf digital, inteligent 1 sau inteligent 2, conducătorul auto este în măsură să prezinte, la cererea unui agent de control autorizat:
- (i) cardul său de conducător auto;
  - (ii) orice informații înregistrate manual și orice documente imprimate în timpul zilei în curs și pe parcursul celor 28 de zile precedente; și
  - (iii) foile de înregistrare corespunzătoare aceleiași perioade ca cea menționată la punctul (ii), pe parcursul căreia a condus un vehicul echipat cu un tahograf analogic.

De la 31 decembrie 2024, perioada de 28 de zile menționată la alineatul (1) punctele (i) și (iii) și la alineatul (2) punctul (ii) este înlocuită de o perioadă de 56 de zile.

- (3) Un agent de control autorizat poate verifica respectarea părții B secțiunea 2 prin analizarea foilor de înregistrare, a datelor afișate, imprimate sau descărcate care au fost înregistrate de tahograf sau de cardul de conducător auto sau, în lipsa acestora, a oricărui document care justifică nerespectarea unei dispoziții a secțiunii respective.

## ARTICOLUL 11

## Proceduri pentru conducătorii auto în caz de funcționare defectuoasă a aparaturii

Pe durata cât tahograful se află în pană sau funcționează defectuos, conducătorul auto marchează datele care permit identificarea sa (numele, numărul cardului de conducător auto sau al permisului de conducere), inclusiv semnătura sa, precum și informațiile privind perioadele de timp care nu au fost înregistrate sau imprimate corect de tahograf:

- (a) pe foaia sau foile de înregistrare; sau
- (b) pe o foaie temporară care se atașează foii de înregistrare sau se păstrează împreună cu cardul de conducător auto.

## ARTICOLUL 12

## Măsuri de asigurare a respectării legii

- (1) Fiecare parte adoptă toate măsurile necesare pentru a asigura respectarea părții B secțiunile 2, 3 și 4, în special asigurând în fiecare an un nivel adecvat al controalelor în trafic și al controalelor la sediul întreprinderilor, acoperind o parte însemnată și reprezentativă a lucrătorilor mobili, conducătorilor auto, întreprinderilor și vehiculelor din toate categoriile de transport care intră sub incidența secțiunilor respective.

Autoritățile competente ale fiecărei părți organizează controalele astfel încât:

- (i) în fiecare an calendaristic, controalele să acopere minimum 3 % din zilele lucrate de conducătorii vehiculelor care intră sub incidența părții B secțiunea 2; și
- (ii) din numărul total de zile lucrătoare care fac obiectul controalelor, minimum 30 % să constituie controale în trafic și minimum 50 % controale la sediile întreprinderilor.

Controalele în trafic vizează următoarele elemente:

- (i) perioadele zilnice și săptămânale de conducere, întreruperile și perioadele zilnice și săptămânale de repaus;
- (ii) foile de înregistrare din zilele precedente, care trebuie să se afle la bordul vehiculului, și/sau datele stocate pentru perioada respectivă pe cardul de conducător auto și/sau în memoria tahografului și/sau documentele imprimare, când sunt solicitate; și
- (iii) funcționarea corectă a tahografului.

Controalele se efectuează fără a face discriminări între vehicule, întreprinderi și șoferi pe motiv de rezidență și indiferent de originea sau destinația călătoriei sau de tipul de tahograf.

Controalele efectuate la sediul întreprinderilor vizează, pe lângă elementele care fac obiectul controalelor în trafic, următoarele elemente:

- (i) perioadele săptămânale de repaus și perioadele de conducere a vehiculului dintre aceste perioade de repaus;

- (ii) limitele timpului de conducere stabilite pentru două săptămâni;
  - (iii) compensația pentru perioade de repaus săptămânal reduse în conformitate cu partea B secțiunea 2 articolul 6 alineatele (6) și (7); și
  - (iv) utilizarea foilor de înregistrare și/sau a datelor și imprimărilor provenind de la unitatea montată pe vehicul și de pe cardul conducătorului auto și/sau organizarea timpului de lucru al conducătorului auto.
- (2) În cazul în care constatările unui control în trafic al șoferului unui vehicul înregistrat pe teritoriul celeilalte părți oferă motive să se considere că s-au comis nereguli care nu pot fi identificate în timpul controlului, din lipsa datelor necesare, autoritățile competente ale fiecărei părți își acordă reciproc asistență pentru a clarifica situația. În cazurile în care, în acest scop, autoritățile competente ale unei părți efectuează un control la sediul întreprinderii, rezultatele controlului sunt comunicate autorităților competente ale celeilalte părți.
- (3) Autoritățile competente ale părților cooperează în vederea organizării unor controale concertate în trafic.
- (4) Fiecare parte introduce un sistem de clasificare în funcție de gradul de risc pentru întreprinderi pe baza numărului relativ și a gravității încălcărilor prevăzute în apendicele 31-A-1-1 și ale încălcărilor incluse în lista redactată de Comitetul specializat privind transportul rutier în temeiul părții A secțiunea 1 articolul 6 alineatul (3), comise de o întreprindere individuală.
- (5) Întreprinderile clasificate ca prezentând un grad de risc ridicat fac obiectul unor controale mai riguroase și mai frecvente.

- (6) Fiecare parte sau, în cazul Uniunii, fiecare stat membru permite autorităților sale competente să impună o sancțiune unui operator de transport rutier de mărfuri și/sau unui conducător auto în cazul detectării pe teritoriul său a unei încălcări a dispozițiilor aplicabile privind timpul de conducere și perioadele de pauză și de repaus, pentru care nu a fost deja aplicată o sancțiune, chiar dacă încălcarea respectivă a fost săvârșită pe teritoriul celeilalte părți sau, în cazul Uniunii, pe teritoriul unui stat membru sau al unei țări terțe.



**Apendicele 31-B-4-1****ADAPTĂRI ALE SPECIFICAȚIILOR TEHNICE  
PENTRU TAHOGRAFELE ANALOGICE**

Anexa I la Regulamentul (UE) nr. 165/2014 se adaptează în sensul prezentei secțiuni după cum urmează:

- (a) în secțiunea III (Cerințe de construcție pentru aparatura de înregistrare) subsecțiunea (c) (Instrumente de înregistrare), la punctul 4.1, „articolul 34 alineatul (5) litera (b) din prezentul regulament” se înlocuiește cu „partea B secțiunea 4 articolul 6 alineatul (5) litera (b) punctele (ii), (iii) și (iv) din anexa 31 la Acordul comercial și de cooperare dintre Uniunea Europeană și Comunitatea Europeană a Energiei Atomice, pe de o parte, și Regatul Unit al Marii Britanii și Irlandei de Nord, pe de altă parte.”
- (b) în secțiunea III (Cerințe de construcție pentru aparatura de înregistrare) subsecțiunea (c) (Instrumente de înregistrare), la punctul 4.2, „articolul 34 din prezentul regulament” se înlocuiește cu „partea B secțiunea 4 articolul 6 alineatul (5) din anexa 31 la Acordul comercial și de cooperare dintre Uniunea Europeană și Comunitatea Europeană a Energiei Atomice, pe de o parte, și Regatul Unit al Marii Britanii și Irlandei de Nord, pe de altă parte.”
- (c) în secțiunea IV (Foile de înregistrare) subsecțiunea (a) (Generalități), la punctul 1 al treilea paragraf, „articolul 34 din prezentul regulament” se înlocuiește cu „partea B secțiunea 4 articolul 6 alineatul (6) din anexa 31 la Acordul comercial și de cooperare dintre Uniunea Europeană și Comunitatea Europeană a Energiei Atomice, pe de o parte, și Regatul Unit al Marii Britanii și Irlandei de Nord, pe de altă parte.”

- (d) în secțiunea V (Instalarea aparaturii de înregistrare), la punctul 5 primul paragraf, „prezentului regulament” se înlocuiește cu „părții B secțiunea 4 și al părții C secțiunea 2 din anexa 31 la Acordul comercial și de cooperare dintre Uniunea Europeană și Comunitatea Europeană a Energiei Atomice, pe de o parte, și Regatul Unit al Marii Britanii și Irlandei de Nord, pe de altă parte.”
- (e) în secțiunea V (Instalarea aparaturii de înregistrare) la punctul 5 al treilea paragraf, „Partea A din anexa II la Directiva 2007/46/CE a Parlamentului European și a Consiliului” se înlocuiește cu „Rezoluția consolidată privind construcția vehiculelor (R.E.3)”, iar „prezentul regulament” se înlocuiește cu „partea C secțiunea 2 din anexa 31 la Acordul comercial și de cooperare dintre Uniunea Europeană și Comunitatea Europeană a Energiei Atomice, pe de o parte, și Regatul Unit al Marii Britanii și Irlandei de Nord, pe de altă parte.”
- (f) în secțiunea VI (Verificări și inspecții), în textul de dinaintea punctului 1, după „Statele membre” se adaugă „și Regatul Unit”.
- (g) în secțiunea VI (Verificări și inspecții), la punctul 1 (Certificarea instrumentelor noi sau reparate) al doilea paragraf, după „statele membre” se adaugă „și Regatul Unit”, iar „prezentului regulament” se înlocuiește cu „părții B secțiunea 4 și părții C secțiunea 2 din anexa 31 la Acordul comercial și de cooperare dintre Uniunea Europeană și Comunitatea Europeană a Energiei Atomice, pe de o parte, și Regatul Unit al Marii Britanii și Irlandei de Nord, pe de altă parte.”
- (h) în secțiunea VI (Verificări și inspecții), la punctul 3 (Inspecții periodice) litera (b), după „statele membre” se adaugă „și Regatul Unit”.

**Apendicele 31-B-4-2****ADAPTĂRI ALE SPECIFICAȚIILOR TEHNICE  
PENTRU TAHOGRAFELE DIGITALE**

Anexa IB la Regulamentul (CEE) nr. 3821/85, inclusiv apendicele introduse prin Regulamentul (CE) nr. 2135/98 al Consiliului<sup>1</sup>, se adaptează în sensul prezentei secțiuni după cum urmează:

1. În cazul Regatului Unit, trimerile la „stat membru” se înlocuiesc cu „parte”, cu excepția trimerilor din subsecțiunea IV (Cerințe funcționale și de construcție pentru cardurile de tahograf) punctul 174 și din subsecțiunea VII (Emiterea cardurilor) punctul 268a;
2. „Regulamentul (CEE) nr. 3820/85 al Consiliului” și „Regulamentul (CE) nr. 561/2006” se înlocuiesc cu „partea B secțiunea 2 din anexa 31 la Acordul comercial și de cooperare dintre Uniunea Europeană și Comunitatea Europeană a Energiei Atomice, pe de o parte, și Regatul Unit al Marii Britanii și Irlandei de Nord, pe de altă parte”;

Secțiunea I (Definiții) din anexa IB la Regulamentul (CEE) nr. 3821/85 se adaptează în sensul prezentei secțiuni după cum urmează:

---

<sup>1</sup> Regulamentul (CE) nr. 2135/98 al Consiliului din 24 septembrie 1998 de modificare a Regulamentului (CEE) nr. 3821/85 privind aparatul de înregistrare în transportul rutier și a Directivei 88/599/CEE privind aplicarea regulamentelor (CEE) nr. 3820/85 și (CEE) nr. 3821/85 (JO CE L 274, 9.10.1998, p. 1).

3. Litera (u) se înlocuiește cu următorul text:

„(u) «circumferință efectivă a roților» înseamnă media distanțelor parcurse de fiecare dintre roțile care pun în mișcare vehiculul (roți motoare) în cursul unei rotații complete. Măsurarea acestor distanțe se realizează în condiții de testare standard, astfel cum sunt definite la cerința 414 și se exprimă ca « $d = \dots$  mm». Producătorii de vehicule pot înlocui măsurarea acestor distanțe cu un calcul teoretic care se bazează pe distribuția greutății pe osii când vehiculul este neîncărcat și în stare normală de funcționare, și anume cu lichid de răcire, lubrifianți, combustibil, scule, roată de rezervă și conducător auto. Metodele pe care se bazează aceste calcule teoretice trebuie aprobate de o autoritate competentă a unei părți și pot fi utilizate numai înainte de activarea tahografului;”

4. La litera (bb), trimiterea la „Directiva 92/6/CEE a Consiliului” se înlocuiește cu „legislația aplicabilă a fiecărei părți”.

5. Litera (ii) se înlocuiește cu următorul text:

„«certificare a securității» înseamnă: proces prin care un organism de certificare pe baza criteriilor comune certifică faptul că aparatul de înregistrare (sau o componentă) sau cardul de tahograf investigat îndeplinesc cerințele de securitate definite în apendicele 10 (Obiective generale de securitate);”

6. La litera (mm), trimiterea la „Directiva 92/23/CEE” se înlocuiește cu „Regulamentul CEE-ONU nr. 54”.

7. La litera (m), nota de subsol 17 se înlocuiește cu următorul text:

„numărul de identificare al vehiculului» înseamnă o combinație fixă de caractere atribuită fiecărui vehicul de către producător, constituită din două secțiuni: prima, alcătuită din cel mult șase caractere (litere sau cifre), are ca scop indicarea caracteristicilor generale ale vehiculului, în special tipul și modelul; a doua, alcătuită din opt caractere din care primele patru pot fi litere sau cifre și celelalte patru doar cifre, destinată să identifice fără echivoc, împreună cu prima parte, un anumit vehicul.”

8. La litera (rr), prima liniuță se înlocuiește cu următorul text:

„- este instalată și utilizată numai la vehiculele de tip M1 și N1 conform definiției din Rezoluția consolidată privind construcția vehiculelor (R.E.3);”

Secțiunea II (Caracteristicile și funcțiile generale ale aparatului de înregistrare) din anexa IB la Regulamentul (CEE) nr. 3821/85 se adaptează în sensul prezentei secțiuni după cum urmează:

9. La punctul 004, ultimul paragraf se elimină.

Secțiunea III (Cerințe de construcție și de funcționare pentru aparatul de înregistrare) din anexa IB la Regulamentul (CEE) nr. 3821/85 se adaptează în sensul prezentei secțiuni după cum urmează:

10. La punctul 065, trimiterea la „Directiva 2007/46/CE” se înlocuiește cu „Rezoluția consolidată privind construcția vehiculelor (R.E.3).”

11. La punctul 162, trimiterea la „Directiva Comisiei 95/54/CE din 31 octombrie 1995 de adaptare la progresul tehnic a Directivei Consiliului 72/245/CEE” se înlocuiește cu „Regulamentul CEE-ONU nr. 10”.

Secțiunea IV (Cerințe funcționale și de construcție pentru cardurile de tahograf) din anexa IB la Regulamentul (CEE) nr. 3821/85 se adaptează în sensul prezentei secțiuni după cum urmează:

12. La punctul 174, trimiterea la „UK: Regatul Unit” se înlocuiește cu „Pentru Regatul Unit, semnul distinctiv este UK.”
13. La punctul 185, trimiterea la „teritoriul Comunității” se înlocuiește cu „teritoriul Uniunii și al Regatului Unit”.
14. La punctul 188, trimiterea la „Directiva Comisiei 95/54/CE din 31 octombrie 1995” se înlocuiește cu „Regulamentul CEE-ONU nr. 10”.
15. La punctul 189, ultimul paragraf se elimină.

Secțiunea V (Instalarea aparaturii de înregistrare) din anexa IB la Regulamentul (CEE) nr. 3821/85 se adaptează în sensul prezentei secțiuni după cum urmează:

16. La punctul 250a, trimiterea la „Regulamentul (CE) nr. 68/2009” se înlocuiește cu „apendicele 12 din prezenta anexă”.

Secțiunea VI (Controale, inspecții și reparații) din anexa IB la Regulamentul (CEE) nr. 3821/85 se adaptează în sensul prezentei secțiuni după cum urmează:

17. Teza introductivă se înlocuiește cu următorul text:

„Cerințele privind situațiile în care pot fi rupte sigiliile, așa cum sunt prevăzute în partea C secțiunea 2 articolul 5 alineatul (5) din anexa 31 la Acordul comercial și de cooperare dintre Uniunea Europeană și Comunitatea Europeană a Energiei Atomice, pe de o parte, și Regatul Unit al Marii Britanii și Irlandei de Nord, pe de altă parte, sunt definite în capitolul V partea 3 din prezenta anexă.”

18. În secțiunea 1 (Omologarea secțiilor de montaj și a atelierelor), trimiterea „articolului 12 alineatul (1) din prezentul regulament” se înlocuiește cu „părții C secțiunea 2 articolul 5 alineatul (1) și articolul 8 din anexa 31 la Acordul comercial și de cooperare dintre Uniunea Europeană și Comunitatea Europeană a Energiei Atomice, pe de o parte, și Regatul Unit al Marii Britanii și Irlandei de Nord, pe de altă parte”.

Secțiunea VII (Emiterea cardurilor) din anexa IB la Regulamentul (CEE) nr. 3821/85 se adaptează în sensul prezentei secțiuni după cum urmează:

19. La punctul 268a, după „statele membre” se introduce, oricând este cazul, „și Regatul Unit”.

Secțiunea VIII (Omologarea aparatelor de înregistrare și a cardurilor de tahograf) din anexa IB la Regulamentul (CEE) nr. 3821/85 se adaptează în sensul prezentei secțiuni după cum urmează:

20. La punctul 271, textul „în conformitate cu articolul 5 din prezentul regulament” se elimină.

Apendicele 1 (Dicționar de date) la anexa IB la Regulamentul (CEE) nr. 3821/85 se adaptează în sensul prezentei secțiuni după cum urmează:

21. La punctul 2.111, trimiterea la „Directiva 92/23/CEE din 31.3.1992, JO L 129, p. 95” se înlocuiește cu „Regulamentul CEE-ONU nr. 54”.

Apendicele 9 (Omologare – lista testelor minime obligatorii) la anexa IB la Regulamentul (CEE) nr. 3821/85 se adaptează în sensul prezentei secțiuni după cum urmează:

22. În secțiunea 2 (Teste de funcționare pentru unitatea montată pe vehicul), la subpunctul 5.1, textul „Directivei 95/54/CE” se înlocuiește cu „Regulamentului CEE-ONU nr. 10”.

23. În secțiunea 3 (Teste de funcționare pentru senzorul de mișcare), la subpunctul 5.1, textul „Directivei 95/54/CE” se înlocuiește cu „Regulamentului CEE-ONU nr. 10”.

Apendicele 12 (Adaptor pentru vehiculele de tip M1 și N1) la anexa IB la Regulamentul (CEE) nr. 3821/85 se adaptează în sensul prezentei secțiuni după cum urmează:

24. În secțiunea 4 (Cerințe funcționale și de construcție pentru adaptor), la punctul 4.5 (Caracteristici de performanță), în ADA\_023, „Directiva Comisiei 2006/28/CE de adaptare la progresul tehnic a Directivei Consiliului 72/245/CEE” se înlocuiește cu „Regulamentul CEE-ONU nr. 10”.



25. În subsecțiunea 7.2 (Certificatul de funcționare), la punctul 5.1 din tabel, „Directiva 2006/28/CE” se înlocuiește cu „Regulamentul CEE-ONU nr. 10”.

**Apendicele 31-B-4-3****ADAPTAREA SPECIFICAȚIILOR TEHNICE  
PENTRU TAHOGRAFELE INTELIGENTE**

Regulamentul de punere în aplicare (UE) 2016/799 al Comisiei, inclusiv anexele și apendicele, se adaptează în sensul prezentei secțiuni după cum urmează:

1. În cazul Regatului Unit, trimiterile la „stat membru” se înlocuiesc cu „parte”, cu excepția trimiterilor din subsecțiunea 4.1 punctul 229 și din secțiunea 7 punctul 424.
2. „Regulamentul (CEE) nr. 3820/85 al Consiliului” și „Regulamentul (CE) nr. 561/2006” se înlocuiesc cu „partea B secțiunea 2 din anexa 31 la Acordul comercial și de cooperare dintre Uniunea Europeană și Comunitatea Europeană a Energiei Atomice, pe de o parte, și Regatul Unit al Marii Britanii și Irlandei de Nord, pe de altă parte”.
3. „Regulamentul (UE) nr. 165/2014” se înlocuiește cu „partea B secțiunea 4 și partea C secțiunea 2 din anexa 31 la Acordul comercial și de cooperare dintre Uniunea Europeană și Comunitatea Europeană a Energiei Atomice, pe de o parte, și Regatul Unit al Marii Britanii și Irlandei de Nord, pe de altă parte, cu excepția trimiterilor din subsecțiunea 5.3 punctul 402 și din secțiunea 7 punctul 424”.
4. „Directiva (UE) 2015/719” și „Directiva 96/53/CE a Consiliului” se înlocuiesc cu „partea C secțiunea 1 din anexa 31 la Acordul comercial și de cooperare dintre Uniunea Europeană și Comunitatea Europeană a Energiei Atomice, pe de o parte, și Regatul Unit al Marii Britanii și Irlandei de Nord, pe de altă parte”.

Secțiunea 1 (Definiții) din anexa IC la Regulamentul de punere în aplicare (UE) 2016/799 al Comisiei se adaptează în sensul prezentei secțiuni după cum urmează:

5. Litera (u) se înlocuiește cu următorul text:

„(u) «circumferință efectivă a roților» înseamnă:

media distanțelor parcurse de fiecare dintre roțile care pun în mișcare vehiculul (roți motoare) în cursul unei rotații complete. Măsurarea acestor distanțe se realizează în condiții de testare standard, astfel cum sunt definite la cerința 414 și se exprimă ca « $l = \dots$  mm». Producătorii de vehicule pot înlocui măsurarea acestor distanțe cu un calcul teoretic care se bazează pe distribuția greutății pe osii când vehiculul este neîncărcat și în stare normală de funcționare, și anume cu lichid de răcire, lubrifianți, combustibil, scule, roată de rezervă și conducător auto. Metodele pe care se bazează aceste calcule teoretice trebuie aprobate de o autoritate competentă a unei părți și pot fi utilizate numai înainte de activarea tahografului;”.

6. La litera (hh), trimiterea la „Directiva 92/6/CEE a Consiliului” se înlocuiește cu „legislația aplicabilă a fiecărei părți”.

7. La litera (uu), trimiterea la „Directiva 92/23/CEE” se înlocuiește cu „Regulamentul CEE-ONU nr. 54”.

8. La litera (vv), nota de subsol 9 se înlocuiește cu următorul text:

„numărul de identificare al vehiculului» înseamnă o combinație fixă de caractere atribuită fiecărui vehicul de către producător, constituită din două secțiuni: prima, alcătuită din cel mult șase caractere (litere sau cifre), are ca scop indicarea caracteristicilor generale ale vehiculului, în special tipul și modelul; a doua, alcătuită din opt caractere din care primele patru pot fi litere sau cifre și celelalte patru doar cifre, destinată să identifice fără echivoc, împreună cu prima parte, un anumit vehicul.”

9. La litera (yy), prima liniuță se înlocuiește cu următorul text:

„- este instalată și utilizată numai la vehiculele de tip M1 și N1 conform definiției din Rezoluția consolidată privind construcția vehiculelor (R.E.3);”.

10. Litera (aaa) se elimină.

11. La litera (ccc), primul paragraf se înlocuiește cu „15 iunie 2019”.

Secțiunea 2 (Caracteristici și funcții generale ale aparaturii de înregistrare) din anexa IC la Regulamentul de punere în aplicare (UE) 2016/799 al Comisiei se adaptează în sensul prezentei secțiuni după cum urmează:

12. În subsecțiunea 2.1, ultimul paragraf de la punctul 7 se elimină.

Secțiunea 3 (Cerințe de construcție și de funcționare aplicabile aparaturii de înregistrare) din anexa IC la Regulamentul de punere în aplicare (UE) 2016/799 al Comisiei se adaptează în sensul prezentei secțiuni după cum urmează:

13. În subsecțiunea 3.20 la punctul 200, a doua teză de la al treilea paragraf se elimină.
14. Punctul 201 din subsecțiunea 3.20 se înlocuiește cu următorul text:

„Unitatea montată pe vehicul poate, de asemenea, transmite următoarele date printr-o legătură serială dedicată independentă din magistrala de conectare CAN (ISO 11898 Vehicule rutiere – Schimb de informații digitale – Dispozitiv de gestionare a rețelei de comunicații de mare viteză CAN), pentru a permite prelucrarea acestora de către alte unități electronice instalate pe vehicul:

- data și ora UTC în momentul respectiv;
- viteza vehiculului;
- distanța totală parcursă de vehicul (contor kilometric);
- activitatea selectată pentru șofer și copilot în momentul respectiv;
- informații privind existența unui card de tahograf introdus în lectorul pentru cardul șoferului și în lectorul pentru cardul copilotului și (dacă este cazul) informații privind elementele de identificare ale cardurilor respective (numărul cardurilor și țara emitentă).

Mai pot fi transmise și alte date pe lângă cele care figurează pe această listă minimă.

Când motorul vehiculului este PORNIT, aceste date sunt transmise permanent. Când motorul vehiculului este OPRIT, transmisia este continuată cel puțin pentru toate modificările activității șoferului și/sau a copilotului și pentru orice introducere sau retragere a unui card de tahograf. Dacă aceste date nu au putut fi transmise în perioada în care motorul vehiculului a fost OPRIT, ele devin disponibile în momentul în care motorul vehiculului este din nou PORNIT.

Acordul conducătorului auto este necesar în cazul în care sunt transmise date cu caracter personal.”

Secțiunea 4 (Cerințe funcționale și de construcție pentru cardurile de tahograf) din anexa IC la Regulamentul de punere în aplicare (UE) 2016/799 al Comisiei se adaptează în sensul prezentei secțiuni după cum urmează:

15. La punctul 229 din subsecțiunea 4.1, se adaugă următorul paragraf:

„Pentru Regatul Unit, indicativul este UK.”

16. La punctul 237, „articolul 26 alineatul (4) din Regulamentul (UE) nr. 165/2014” se înlocuiește cu „partea C secțiunea 2 articolul 9 alineatul (2) din anexa 31 la Acordul comercial și de cooperare dintre Uniunea Europeană și Comunitatea Europeană a Energiei Atomice, pe de o parte, și Regatul Unit al Marii Britanii și Irlandei de Nord, pe de altă parte”.

17. În capitolul 4 subsecțiunea 4.4 din anexa respectivă, la punctul 241, trimiterea la „teritoriul Comunității” se înlocuiește cu „teritoriul Uniunii și al Regatului Unit”.

18. Punctul 246 din subsecțiunea 4.5 se elimină.

Secțiunea 5 (Instalarea aparaturii de înregistrare) din anexa IC la Regulamentul de punere în aplicare (UE) 2016/799 al Comisiei se adaptează în sensul prezentei secțiuni după cum urmează:

19. Punctul 397 primul paragraf din subsecțiunea 5.2 se înlocuiește cu următorul text:

„397 Folosirea unei plăcuțe suplimentare este permisă numai în cazul vehiculelor M1 și N1 prevăzute cu un adaptor în conformitate cu apendicele 16 din prezenta anexă și dacă nu este posibilă includerea tuturor informațiilor necesare prevăzute la cerința 396. În aceste cazuri, plăcuța suplimentară trebuie să conțină cel puțin ultimele patru linii de la cerința 396.”

20. La punctul 402 din subsecțiunea 5.3, „articolul 22 alineatul (3) din Regulamentul (UE) nr. 165/2014” se înlocuiește cu „partea C secțiunea 2 articolul 5 alineatul (3) din anexa 31 la Acordul comercial și de cooperare dintre Uniunea Europeană și Comunitatea Europeană a Energiei Atomice, pe de o parte, și Regatul Unit al Marii Britanii și Irlandei de Nord, pe de altă parte”.

Secțiunea 6 (Controale, inspecții și reparații) din anexa IC la Regulamentul de punere în aplicare (UE) 2016/799 al Comisiei se adaptează în sensul prezentei secțiuni după cum urmează:

21. Teza introductivă se înlocuiește cu următorul text:

„Cerințele privind situațiile în care pot fi îndepărtate sigiliile sunt definite în capitolul 5.3 din prezenta anexă”.

Secțiunea 7 (Emiterea cardurilor) din anexa IC la Regulamentul de punere în aplicare (UE) 2016/799 al Comisiei se adaptează în sensul prezentei secțiuni după cum urmează:

22. La punctul 424, după textul „Statele membre” se adaugă „și Regatul Unit”, iar trimiterea la „articolul 31 din Regulamentul (UE) nr. 165/2014” se înlocuiește cu „partea C secțiunea 2 articolul 13 din anexa 31 la Acordul comercial și de cooperare dintre Uniunea Europeană și Comunitatea Europeană a Energiei Atomice, pe de o parte, și Regatul Unit al Marii Britanii și Irlandei de Nord, pe de altă parte”.

Apendicele 1 (Dicționar de date) din anexa IC la Regulamentul de punere în aplicare (UE) 2016/799 al Comisiei se adaptează în sensul prezentei secțiuni după cum urmează:

23. La punctul 2.163, trimiterea la „Directiva 92/23/CEE” se înlocuiește cu „Regulamentul CEE-ONU nr. 54”.

Apendicele 11 (Mecanisme de securitate comune) din anexa IC la Regulamentul de punere în aplicare (UE) 2016/799 al Comisiei se adaptează în sensul prezentei secțiuni după cum urmează:

24. La punctul 9.1.4 (Nivelul echipamentului: Unități montate pe vehicule), în prima notă de sub CSM\_78, „Regulamentul (UE) nr. 581/2010” se înlocuiește cu „partea B secțiunea 2 articolul 7 alineatul (5) din anexa 31 la Acordul comercial și de cooperare dintre Uniunea Europeană și Comunitatea Europeană a Energiei Atomice, pe de o parte, și Regatul Unit al Marii Britanii și Irlandei de Nord, pe de altă parte”.



25. La punctul 9.1.5 (Nivelul echipamentului: Carduri de tahograf), în nota de sub CSM\_89, „Regulamentul (UE) nr. 581/2010” se înlocuiește cu „partea B secțiunea 2 articolul 7 alineatul (5) din anexa 31 la Acordul comercial și de cooperare dintre Uniunea Europeană și Comunitatea Europeană a Energiei Atomice, pe de o parte, și Regatul Unit al Marii Britanii și Irlandei de Nord, pe de altă parte”.

Apendicele 12 (Poziționarea bazată pe sistemul global de navigație prin satelit) din anexa IC la Regulamentul de punere în aplicare (UE) 2016/799 al Comisiei se adaptează în sensul prezentei secțiuni după cum urmează:

26. Al doilea paragraf din secțiunea 1 (Introducere) se elimină.
27. În secțiunea 2 (Specificatia receptorului GNSS), trimiterea la „compatibilitatea acestuia cu serviciile furnizate de programele Galileo și Serviciul european geostaționar mixt de navigare (EGNOS), astfel cum sunt prevăzute în Regulamentul (UE) nr. 1285/2013 al Parlamentului European și al Consiliului” se înlocuiește cu „compatibilitatea cu sistemele de augmentare cu ajutorul sateliților (SBAS)”.

Apendicele 16 (Adaptor pentru vehiculele din categoriile M1 și N1) la anexa IC la Regulamentul de punere în aplicare (UE) 2016/799 al Comisiei se adaptează în sensul prezentei secțiuni după cum urmează:

28. În secțiunea (7) (Omologarea de tip a aparaturii de înregistrare în cazul utilizării unui adaptor), la punctul 5.1 din tabel, trimiterea la „Directiva 2006/28/CE” se înlocuiește cu „Regulamentul CEE-ONU nr. 10”.

## PARTEA C

### CERINȚE APLICABILE VEHICULELOR UTILIZATE PENTRU TRANSPORTUL DE MĂRFURI ÎN CONFORMITATE CU ARTICOLUL 466 DIN PREZENTUL ACORD

#### SECȚIUNEA 1

#### GREUTATE ȘI DIMENSIUNI

##### ARTICOLUL 1

###### Obiect și principii

Greutatea și dimensiunile maxime ale vehiculelor care pot fi utilizate pentru călătoriile menționate la articolul 462 din prezentul acord sunt stabilite în apendicele 31-C-1-1.

##### ARTICOLUL 2

###### Definiții

În sensul prezentei secțiuni, se aplică următoarele definiții:

- (a) „autovehicul” înseamnă orice vehicul acționat de motor care circulă pe drumuri prin propriile sale mijloace;

- (b) „remorcă” înseamnă orice vehicul destinat cuplării cu un autovehicul, excluzând semiremorcile, construit și echipat pentru transportul de mărfuri;
- (c) „semiremocă” înseamnă orice vehicul construit și echipat pentru transportul de mărfuri, destinat cuplării la un autovehicul, astfel încât o parte a sa se sprijină pe autovehicul, o parte substanțială a greutatei sale și a greutatei încărcăturii sale fiind suportată de autovehicul;
- (d) „ansamblu de vehicule” înseamnă fie:
- un autotren constând dintr-un autovehicul cuplat cu o remorcă, fie
  - un vehicul articulat constând dintr-un autovehicul cuplat la o semiremocă;
- (e) „vehicul condiționat” înseamnă orice vehicul ale cărui structuri fixe sau mobile sunt special echipate pentru transportul de mărfuri la temperaturi controlate și ai cărui pereți laterali, inclusiv izolația, au fiecare o grosime de cel puțin 45 mm;
- (f) „dimensiuni maxime autorizate” înseamnă dimensiunile maxime de utilizare ale unui vehicul;
- (g) „greutatea maximă autorizată” înseamnă greutatea maximă de utilizare a unui vehicul încărcat;
- (h) „greutatea maximă autorizată pe osie” înseamnă greutatea maximă de utilizare a unei osii sub sarcină sau a unui grup de osii sub sarcină;

- (i) „tonă” înseamnă greutatea exercitată de o masă de o tonă și corespunde cu 9,8 kilonewtoni (kN);
- (j) „încărcătură indivizibilă” înseamnă o încărcătură care, în scopul transportului rutier, nu poate fi divizată în două sau mai multe încărcături fără costuri inutile sau riscul deteriorării și care, datorită dimensiunilor sau masei sale, nu poate fi transportată de un autovehicul, o remorcă, un autotren sau de un vehicul articulat în așa fel încât acesta să îndeplinească în orice privință cerințele prezentei secțiuni;
- (k) „combustibili alternativi” înseamnă combustibili sau surse de energie care servesc, cel puțin parțial, drept substitut pentru sursele de petrol fosil în furnizarea de energie pentru transporturi și care au potențialul de a contribui la decarbonizarea acestora și de a îmbunătăți performanța de mediu a sectorului transporturilor, și care constau în:
  - (i) energia electrică consumată în toate tipurile de vehicule electrice;
  - (ii) hidrogenul;
  - (iii) gazul natural, inclusiv biometanul, în stare gazoasă (gaz natural comprimat – GNC) și lichidă (gaz natural lichefiat – GNL);
  - (iv) gazul petrolier lichefiat (GPL);
  - (v) energia mecanică provenită dintr-un sistem de stocare la bord/din surse aflate la bord, printre care și căldura reziduală;
- (l) „vehicul care folosește combustibili alternativi” înseamnă un autovehicul alimentat în totalitate sau parțial cu un combustibil alternativ;

- (m) „vehicul cu emisii zero” înseamnă un vehicul greu fără motor cu ardere internă sau cu un motor cu ardere internă care emite sub 1 g CO<sub>2</sub>/kWh; și
- (n) „operațiune de transport intermodal” înseamnă transportul unuia sau mai multor containere sau cutii mobile, cu o lungime maximă de 45 de picioare, pentru care camionul, remorca, semiremorca (cu sau fără echipament de tracțiune), cutia mobilă sau containerul utilizează transportul rutier pentru tronsonul inițial și/sau final al călătoriei și, pentru celălalt tronson, serviciile feroviare sau căile navigabile interne sau maritime.

### ARTICOLUL 3

#### Permise speciale

Se poate permite circulația unui vehicul sau a unui ansamblu de vehicule care depășește greutatea sau dimensiunile maxime stabilite în apendicele 31-C-1-1 numai pe baza unui permis special eliberat fără discriminare de către autoritățile competente sau pe baza unor modalități nediscriminatorii similare convenite de la caz la caz cu respectivele autorități, atunci când aceste vehicule sau ansambluri de vehicule transportă sau sunt destinate transportului unor încărcături indivizibile.

## ARTICOLUL 4

### Restricții locale

Prezenta secțiune nu exclude aplicarea nediscriminatorie a dispozițiilor cu privire la traficul rutier în vigoare în fiecare parte care permit limitarea greutateii și/sau a dimensiunilor vehiculelor pe anumite drumuri sau structuri de construcții civile.

Aceasta include posibilitatea de a impune restricții locale asupra dimensiunilor și/sau a greutateii maxime admise pentru vehiculele care pot fi utilizate în anumite zone sau pe anumite drumuri unde infrastructura nu este adecvată pentru vehicule lungi sau grele, cum ar fi centrele orașelor, satele mici sau locurile de interes natural deosebit.

## ARTICOLUL 5

Dispozitive aerodinamice atașate în spatele vehiculelor sau al ansamblurilor de vehicule

- (1) Vehiculele sau ansamblurile de vehicule echipate cu dispozitive aerodinamice pot depăși lungimile maxime prevăzute la punctul 1.1 din apendicele 31-C-1-1, cu scopul de a permite atașarea acestor dispozitive în spatele vehiculelor sau al ansamblurilor de vehicule. Vehiculele sau ansamblurile de vehicule echipate cu dispozitivele respective trebuie să fie conforme cu punctul 1.5 din apendicele 31-C-1-1 și orice depășire a lungimilor maxime nu poate conduce la majorarea lungimii de încărcare a acestor vehicule sau ansambluri de vehicule.

- (2) Dispozitivele aerodinamice menționate la alineatul (1) îndeplinesc următoarele cerințe operaționale:
- (a) în situații în care siguranța altor participanți la trafic sau a conducătorului auto este periclitată, respectivele dispozitive sunt pliate, retractate sau demontate de conducătorul auto;
  - (b) dacă dispozitivele și echipamentele aerodinamice au o lungime de peste 500 mm în poziție de funcționare, acestea sunt retractabile sau pliabile;
  - (c) utilizarea lor pe infrastructurile rutiere urbane sau interurbane ține seama de caracteristicile speciale ale zonelor în care limita de viteză este mai mică sau egală cu 50 km/h și unde este mai mare probabilitatea să fie prezenți participanți la trafic vulnerabili; și
  - (d) atunci când sunt retractate/pliate, acestea nu depășesc cu mai mult de 20 cm lungimea maximă autorizată.

## ARTICOLUL 6

### Cabine aerodinamice

Vehiculele sau ansamblurile de vehicule pot depăși lungimile maxime prevăzute la punctul 1.1 din apendicele 31-C-1-1 în cazul în care cabinele lor asigură un nivel îmbunătățit al performanțelor aerodinamice, al eficienței energetice și al performanțelor în materie de siguranță. Vehiculele sau ansamblurile de vehicule echipate cu astfel de cabine trebuie să fie conforme cu punctul 1.5 din apendicele 31-C-1-1, iar orice depășire a limitelor maxime de lungime nu poate conduce la majorarea capacității de încărcare a acestor vehicule.

## ARTICOLUL 7

## Operațiuni de transport intermodal

- (1) Lungimile maxime stabilite la punctul 1.1 din apendicele 31-C-1-1, după caz sub rezerva articolului 6, și distanța maximă stabilită la punctul 1.6 din apendicele 31-C-1-1 pot fi depășite cu 15 cm în cazul vehiculelor sau ansamblurilor de vehicule care efectuează un transport de containere de 45 de picioare sau cutii mobile de 45 de picioare, descărcate sau încărcate, în cazul în care transportul rutier al containerului sau al cutiei mobile face parte dintr-o operațiune de transport intermodal desfășurată în conformitate cu condițiile stabilite de fiecare parte.
- (2) Pentru operațiunile de transport intermodal, greutatea maximă autorizată a vehiculelor articulate cu cinci sau șase osii poate fi depășită cu două tone pentru ansamblul prevăzut la punctul 2.2.2 litera (a) din apendicele 31-C-1-1 și cu patru tone pentru ansamblul prevăzut la punctul 2.2.2 litera (b) din apendicele 31-C-1-1. Greutatea maximă autorizată a acestor vehicule nu poate depăși 44 de tone.

## ARTICOLUL 8

## Dovada conformității

- (1) Vehiculele care intră sub incidența prezentei secțiuni prezintă ca dovadă a conformității unul dintre următoarele elemente:



- (a) o combinație a următoarelor două plăcuțe:
- plăcuța regulamentară a producătorului înseamnă o plăcuță sau o etichetă, aplicată de producător pe un vehicul, care conține principalele caracteristici tehnice necesare pentru identificarea vehiculului și furnizează autorităților competente informațiile relevante referitoare la masa maximă admisibilă a vehiculului încărcat; și
  - o plăcuță privind dimensiunile, pe cât posibil aplicată lângă plăcuța regulamentară a producătorului și care să cuprindă următoarele informații:
    - (i) denumirea producătorului;
    - (ii) numărul de identificare al vehiculului;
    - (iii) lungimea autovehiculului, remorcii sau semiremorcii (L);
    - (iv) lățimea autovehiculului, remorcii sau semiremorcii (W); și
    - (v) date privind măsurarea lungimii ansamblului de vehicule:
      - distanța (a) dintre partea frontală a autovehiculului și centrul dispozitivului de cuplare (cârlig de cuplare sau șa de cuplare); în cazul unei șei de cuplare cu mai multe puncte de cuplare, trebuie date valorile minime și maxime ( $a_{\min}$  și  $a_{\max}$ );

- distanța (b) dintre centrul dispozitivului de cuplare al remorcii (inelul șeii de cuplare) sau al semiremorcii (pivotul) și partea din spate a remorcii sau semiremorcii; în cazul unui dispozitiv cu mai multe puncte de cuplare, trebuie date valoarea minimă și cea maximă ( $b_{\min}$  și  $b_{\max}$ );

lungimea ansamblului de vehicule este lungimea autovehiculului și a remorcii sau a semiremorcii puse în linie dreaptă, una în spatele celeilalte;

- (b) o plăcuță unică pe care să figureze informațiile de pe cele două plăcuțe menționate la litera (a); sau
  - (c) un document unic emis de autoritățile competente ale unei părți sau, în cazul Uniunii, ale statului membru în care vehiculul este înregistrat sau pus în circulație, care să cuprindă aceleași informații ca plăcuțele menționate la litera (a). Acesta se păstrează într-un loc ușor accesibil pentru inspecție și este protejat în mod adecvat.
- (2) În cazul în care caracteristicile vehiculului nu mai corespund cu cele indicate pe dovada conformității, partea sau, în cazul Uniunii, statul membru în care vehiculul este înregistrat sau pus în circulație ia măsurile necesare pentru a asigura modificarea dovezii conformității.
- (3) Plăcuțele și documentele menționate la alineatul (1) sunt recunoscute de părți ca dovezi ale faptului că vehiculul respectă cerințele prevăzute în prezenta secțiune.

## ARTICOLUL 9

## Asigurarea respectării legii

- (1) Fiecare parte ia măsuri specifice în scopul identificării vehiculelor sau ansamblurilor de vehicule în circulație asupra cărora există suspiciuni de depășire a greutății maxime autorizate și care, prin urmare, trebuie verificate de autoritățile competente ale părților în vederea asigurării conformității cu cerințele prevăzute de prezenta secțiune. Măsurile respective se pot lua cu ajutorul unor sisteme automate amplasate pe infrastructuri rutiere sau cu ajutorul unor echipamente de cântărire montate la bordul vehiculelor. Echipamentul de cântărire de la bord trebuie să fie precis și fiabil, complet interoperabil și compatibil cu toate tipurile de vehicule.
- (2) Nicio parte nu impune instalarea de echipamente de cântărire la bord pe vehicule sau ansambluri de vehicule care sunt înmatriculate în cealaltă parte.
- (3) Atunci când sunt utilizate sisteme automate pentru stabilirea încălcărilor prezentei secțiuni și pentru aplicarea de sancțiuni, aceste sisteme automate trebuie să fie certificate. În cazul în care sistemele automate sunt utilizate doar în scopuri de identificare, acestea nu necesită certificare.
- (4) Părțile se asigură că, în conformitate cu partea A secțiunea 1 articolul 14, autoritățile lor competente fac schimb de informații cu privire la încălcările și sancțiunile aferente prezentului articol.

**Apendicele 31-C-1-1****GREUTATEA MAXIMĂ, DIMENSIUNILE MAXIME  
ȘI CARACTERISTICILE AFERENTE ALE VEHICULELOR**

1. Dimensiuni maxime autorizate pentru vehicule (în metri, „m”)
  - 1.1 Lungime maximă:

|                     |         |
|---------------------|---------|
| – autovehicul       | 12,00 m |
| – remorcă           | 12,00 m |
| – vehicul articulat | 16,50 m |
| – autotren          | 18,75 m |
  - 1.2 Lățimea maximă

|   |        |
|---|--------|
| (a) toate vehiculele cu excepția vehiculelor menționate la litera (b)                                     | 2,55 m |
| (b) suprastructuri de vehicule izoterme sau containere sau cutii mobile izoterme transportate de vehicule | 2,60 m |
  - 1.3 Înălțimea maximă (orice vehicul)

4,00 m

- 1.4 Suprastructurile demontabile și componentele de transport standardizate, cum ar fi containerele, sunt incluse în dimensiunile specificate la punctele 1.1, 1.2, 1.3, 1.6, 1.7, 1.8 și 4.4.
- 1.5 Orice autovehicul sau ansamblu de vehicule care este în mișcare trebuie să poată vira în limitele unui cerc cu raza exterioară de 12,50 m și raza interioară de 5,30 m
- 1.6 Distanța maximă dintre axul pivotului de cuplare și partea din spate a semiremorcii 12,00 m
- 1.7 Distanța maximă măsurată paralel cu axa longitudinală a autotrenului de la punctul exterior cel mai din față al suprafeței de încărcare din spatele cabinei până la punctul exterior cel mai din spate al remorcii din cadrul ansamblului, minus distanța dintre partea din spate a vehiculului tractor și partea frontală a remorcii 15,65 m
- 1.8 Distanța maximă măsurată paralel cu axa longitudinală a autotrenului de la punctul exterior cel mai din față al suprafeței de încărcare din spatele cabinei până la punctul exterior cel mai din spate al remorcii din cadrul ansamblului 16,40 m
2. Greutatea maximă autorizată a vehiculului (în tone)
- 2.1 Vehicule care fac parte dintr-un ansamblu de vehicule
- 2.1.1 Remorcă cu două osii 18 tone
- 2.1.2 Remorcă cu trei osii 24 de tone

## 2.2 Ansambluri de vehicule

În cazul ansamblurilor de vehicule care includ vehicule alimentate cu combustibili alternativi sau vehicule cu emisii zero, greutatea maximă autorizată prevăzută în prezenta secțiune se mărește cu greutatea suplimentară a combustibilului alternativ sau a tehnologiei cu emisii zero cu maximum 1 tonă, respectiv 2 tone.

### 2.2.1 Autotrenuri cu cinci sau șase osii

- |   |            |
|---|------------|
| (a) autovehicul cu două osii cuplat cu remorcă<br>cu trei osii          | 40 de tone |
| (b) autovehicul cu trei osii cuplat cu remorcă<br>cu două sau trei osii | 40 de tone |

### 2.2.2 Vehicule articulate cu cinci sau șase osii

- |   |            |
|---|------------|
| (a) autovehicul cu două osii cuplat cu semiremorcă<br>cu trei osii          | 40 de tone |
| (b) autovehicul cu trei osii cuplat cu semiremorcă<br>cu două sau trei osii | 40 de tone |

### 2.2.3 Autotrenuri cu patru osii constând dintr-un autovehicul cu două osii și o remorcă cu două osii

36 de tone

2.2.4 Vehicule articulate cu patru osii constând dintr-un autovehicul cu două osii și o semiremorcă cu două osii, dacă distanța dintre osiile semiremorcii:

- este de 1,3 m sau mai mare dar nu peste 1,8 m 36 de tone
- este mai mare de 1,8 m 36 de tone  
[+ o marjă de 2 tone când greutatea maximă autorizată (GMA) a autovehiculului (18 tone) și GMA a osiilor în tandem ale semiremorcii (20 de tone) sunt respectate, iar osia motoare are pneuri jumelate și suspensie pneumatică sau o suspensie echivalentă]

### 2.3 Autovehicule

În cazul autovehiculelor alimentate cu combustibili alternativi sau al autovehiculelor cu emisii zero, greutatea maximă autorizată prevăzută în subsecțiunile 2.3.1 și 2.3.2 se măresc cu greutatea suplimentară a combustibilului alternativ sau a tehnologiei cu emisii zero cu maximum 1 tonă, respectiv 2 tone.

2.3.1 Autovehicule cu două osii 18 tone

2.3.2 Autovehicule cu trei osii  
osia

25 de tone (26 de tone dacă  
motoare este echipată cu  
pneuri jumelate și suspensie  
pneumatică sau echivalentă  
sau dacă fiecare osie  
motoare este echipată cu  
pneuri jumelate și greutatea  
maximă pe fiecare osie nu  
depășește 9,5 tone)

2.3.3 Autovehicule cu patru osii cu două axe de direcție

32 de tone dacă osia motoare  
este echipată cu pneuri  
jumelate și suspensie  
pneumatică sau echivalentă  
sau dacă fiecare osie motoare  
este echipată cu pneuri  
jumelate și greutatea maximă  
pe fiecare osie nu  
depășește 9,5 tone

3. Greutatea maximă autorizată pe osie a vehiculelor (în tone)



### 3.1 O singură osie

O singură osie nemotoare 10 tone

### 3.2 Tandem de osii ale remorcilor și semiremorcilor

Suma sarcinilor pe osie per tandem de osii nu trebuie să depășească, dacă distanța (d) dintre osii este:

- mai mică de 1 m ( $d < 1,0$ ) 11 tone
- între 1,0 m și mai puțin de 1,3 m ( $1,0 \leq d < 1,3$ ) 16 tone
- între 1,3 m și mai puțin de 1,8 m ( $1,3 \leq d < 1,8$ ) 18 tone
- 1,8 m sau mai mare ( $1,8 \leq d$ ) 20 de tone

### 3.3 Grupuri de trei osii ale remorcilor și semiremorcilor

Suma sarcinilor pe osie per grup de trei osii nu trebuie să depășească, dacă distanța (d) dintre osii este:

- 1,3 m sau mai puțin ( $d \leq 1,3$ ) 21 de tone
- peste 1,3 m și până la 1,4 m ( $1,3 < d \leq 1,4$ ) 24 de tone

### 3.4 Osia motoare

Osia motoare a vehiculelor menționate la punctele 2.2 și 2.3 11,5 tone

### 3.5 Tandemul de osii al autovehiculelor

Suma sarcinilor pe osie per tandem de osii nu trebuie să depășească, dacă distanța (d) dintre osii este:

- mai mică de 1 m ( $d < 1,0$ ) 11,5 tone
- 1,0 m sau mai mare, dar sub 1,3 m ( $1,0 \leq d < 1,3$ ) 16 tone
- 1,3 m sau mai mare, dar sub 1,8 m ( $1,3 \leq d < 1,8$ ) 18 tone (19 tone dacă osia motoare este echipată cu pneuri jumelate și suspensie pneumatică sau echivalentă sau dacă fiecare osie motoare este echipată cu pneuri jumelate și greutatea maximă pe fiecare osie nu depășește 9,5 tone)

### 4. Alte caracteristici ale vehiculelor

#### 4.1 Toate vehiculele

Greutatea suportată de osia motoare sau de osiile motoare ale unui vehicul sau ale unui ansamblu de vehicule trebuie să nu fie mai mică de 25 % din greutatea totală încărcată a vehiculului sau ansamblului de vehicule.

#### 4.2 Autotrenuri

Distanța dintre osia din spate a unui autovehicul și osia din față a unei remorci nu trebuie să fie mai mică de 3,00 m.

#### 4.3 Greutatea maximă autorizată în funcție de ampatament

Greutatea maximă autorizată, în tone, a unui autovehicul cu patru osii nu poate să depășească de cinci ori distanța în metri dintre axa cea mai din față și axa cea mai din spate a vehiculului.

#### 4.4 Semiremorci

Distanța măsurată orizontal dintre axul pivotului de cuplare și orice punct din partea din față a semiremorcii nu trebuie să depășească 2,04 m.

## SECȚIUNEA 2

CERINȚE PRIVIND TAHOGRAFELE,  
CARDURILE DE CONDUCĂTOR AUTO ȘI CARDURILE DE ATELIER

## ARTICOLUL 1

## Obiect și principii

Prezenta secțiune stabilește cerințe pentru vehiculele care intră sub incidența părții B secțiunea 2 din prezenta anexă în ceea ce privește instalarea, testarea și controlul tahografelor, astfel cum se menționează la articolul 466 alineatul (2) din prezentul acord.

## ARTICOLUL 2

## Definiții

- (1) În sensul prezentei secțiuni, se aplică definițiile stabilite în partea B secțiunea 2 articolul 2 și în partea B secțiunea 4 articolul 2 din prezenta anexă.

- (2) În plus față de definițiile menționate la alineatul (1), în sensul prezentei secțiuni se aplică următoarele definiții:
- (a) „unitate montată pe vehicul” înseamnă tahograful, cu excepția senzorului de mișcare și a cablurilor cu care este conectat senzorul de mișcare. Unitatea montată pe vehicul poate fi o unitate unică sau mai multe unități distribuite în vehicul, cu condiția de a respecta cerințele de securitate prevăzute de prezenta secțiune; unitatea montată pe vehicul include, printre altele, o unitate de prelucrare, o memorie de date, o funcție de măsurare a timpului, două dispozitive de interfață pentru card inteligent pentru conducătorul auto și copilot, o imprimantă, un afișaj, conectori și dispozitive pentru înregistrarea de date de către utilizator;
  - (b) „senzor de mișcare” înseamnă o parte a tahografului care furnizează un semnal reprezentând viteza vehiculului și/sau distanța parcursă;
  - (c) „card de control” înseamnă un card de tahograf emis de autoritățile unei părți autorității naționale de control competente, care identifică organismul de control și, opțional, agentul de control și care permite accesul la datele stocate în memorie sau pe cardul de conducător auto și, opțional, pe cardul de atelier în vederea citirii, a imprimării și/sau a descărcării acestora;
  - (d) „card de atelier” înseamnă un card de tahograf emis de autoritățile unei părți personalului desemnat al unui producător de tahografe, montator, producător de vehicule sau atelier aprobat de partea respectivă, care identifică titularul cardului și permite testarea, calibrarea și activarea tahografelelor și/sau descărcarea din acestea;

- (e) „activare” înseamnă etapa în care tahograful devine complet operațional și asigură toate funcțiile, inclusiv funcțiile de securitate, prin utilizarea unui card de atelier;
- (f) „calibrarea” înseamnă, în ceea ce privește un tahograf digital, actualizarea sau confirmarea parametrilor vehiculului, inclusiv identificarea și caracteristicile vehiculului, care urmează să fie stocați în memoria de date prin utilizarea unui card de atelier;
- (g) „descărcarea” dintr-un tahograf digital sau inteligent înseamnă copierea, împreună cu semnătura digitală, a unei părți sau a unui set complet de fișiere de date înregistrate în memoria de date a unității montate pe vehicul sau în memoria cardului de tahograf, cu condiția ca acest proces să nu modifice sau șteargă eventuale date stocate;
- (h) „anomalie” înseamnă o operațiune anormală detectată de tahograful digital care poate decurge dintr-un deranjament sau o defecțiune a aparatului;
- (i) „instalare” înseamnă montarea unui tahograf într-un vehicul;
- (j) „inspecție periodică” înseamnă un set de operațiuni realizate pentru a verifica dacă tahograful funcționează corespunzător, dacă reglajele acestuia corespund parametrilor vehiculului și dacă nu au fost atașate dispozitive de manipulare la tahograf;
- (k) „reparație” înseamnă orice reparație efectuată la un senzor de mișcare sau la o unitate montată pe vehicul care impune deconectarea de la sursa de alimentare cu electricitate sau deconectarea de la alte componente ale tahografului sau deschiderea senzorului de mișcare sau a unității montate pe vehicul;

- (l) „interoperabilitate” înseamnă capacitatea sistemelor și a proceselor de lucru care se află la baza acestora de a face schimb de date și de a partaja informații;
- (m) „interfață” înseamnă un dispozitiv între sisteme care asigură mijlocul prin care acestea se pot conecta și pot interacționa;
- (n) „măsurarea timpului” înseamnă o înregistrare digitală permanentă a datei și orei UTC (timpul universal coordonat); și
- (o) „sistem de mesagerie TACHOnet” înseamnă sistemul de mesagerie care îndeplinește specificațiile tehnice prevăzute în anexele I-VII la Regulamentul de punere în aplicare (UE) 2016/68 al Comisiei<sup>1</sup>.

### ARTICOLUL 3

#### Instalarea

- (1) Tahografele menționate la alineatul (2) se instalează pe vehicule:
  - (a) dacă masa maximă admisibilă a vehiculului, inclusiv eventuala remorcă sau semiremorcă, depășește 3,5 tone; sau

---

<sup>1</sup> Regulamentul de punere în aplicare (UE) 2016/68 al Comisiei din 21 ianuarie 2016 privind procedurile și specificațiile comune necesare pentru interconectarea registrelor electronice ale cardurilor de conducător auto (JO UE L 15, 22.1.2016, p. 51).

- (b) de la 1 iulie 2026, dacă masa maximă admisibilă a vehiculului, inclusiv eventuala remorcă sau semiremorcă, depășește 2,5 tone.

(2) Tahografele sunt:

- (a) pentru vehiculele puse în circulație pentru prima dată înainte de 1 mai 2006, un tahograf analogic;
- (b) pentru vehiculele puse în circulație pentru prima dată între 1 mai 2006 și 30 septembrie 2011, prima versiune a tahografului digital;
- (c) pentru vehiculele puse în circulație pentru prima dată între 1 octombrie 2011 și 30 septembrie 2012, a doua versiune a tahografului digital;
- (d) pentru vehiculele puse în circulație pentru prima dată între 1 octombrie 2012 și 14 iunie 2019, a treia versiune a tahografului digital;
- (e) pentru vehiculele înmatriculate pentru prima dată de la 15 iunie 2019 și până la 2 ani de la intrarea în vigoare a specificațiilor detaliate menționate în partea B secțiunea 4 articolul 2 alineatul (2) litera (g), un tahograf inteligent 1; și
- (f) pentru vehiculele înmatriculate pentru prima dată la peste 2 ani de la intrarea în vigoare a specificațiilor detaliate menționate în partea B secțiunea 4 articolul 2 alineatul (2) litera (h), un tahograf inteligent 2.



- (3) Fiecare parte poate scuti de la aplicarea prezentei secțiuni vehiculele menționate în partea B secțiunea 2 articolul 8 alineatul (3) din prezenta anexă.
- (4) Fiecare parte poate scuti de la aplicarea prezentei secțiuni vehiculele utilizate pentru operațiuni de transport pentru care s-a acordat o derogare în conformitate cu partea B secțiunea 2 articolul 8 alineatul (4) din prezenta anexă. Fiecare parte notifică imediat cealaltă parte în cazul în care aplică prezentul alineat.
- (5) În termen de cel mult trei ani de la sfârșitul anului în care intră în vigoare specificațiile tehnice detaliate pentru tahograful inteligent 2, vehiculele menționate la alineatul (1) litera (a) care sunt echipate cu un tahograf analogic sau cu un tahograf digital trebuie echipate cu un tahograf inteligent 2 atunci când sunt utilizate pe teritoriul unei părți diferite de cea în care sunt înregistrate.
- (6) În termen de cel mult patru ani de la intrarea în vigoare a specificațiilor tehnice detaliate pentru tahograful inteligent 2, vehiculele menționate la alineatul (1) litera (a) care sunt echipate cu un tahograf inteligent 1 trebuie echipate cu un tahograf inteligent 2 atunci când sunt utilizate pe teritoriul unei părți diferite de cea în care sunt înregistrate.
- (7) De la 1 iulie 2026, vehiculele menționate la alineatul (1) litera (b) trebuie echipate cu un tahograf inteligent 2 atunci când sunt utilizate pe teritoriul unei părți diferite de cea în care sunt înregistrate.
- (8) Nicio dispoziție a prezentei secțiuni nu aduce atingere aplicării pe teritoriul Uniunii a normelor Uniunii privind aparatura de înregistrare în transportul rutier în raport cu operatorii de transport rutier de mărfuri din Uniune.

## ARTICOLUL 4

## Protecția datelor

- (1) Fiecare parte se asigură că prelucrarea datelor cu caracter personal în contextul prezentei secțiuni se efectuează exclusiv în scopul verificării respectării prezentei secțiuni.
- (2) În special, fiecare parte se asigură că datele cu caracter personal sunt protejate împotriva utilizărilor diferite de cea menționată în mod specific la alineatul (1) în ceea ce privește:
  - (a) utilizarea unui sistem global de navigație prin satelit (GNSS) pentru înregistrarea datelor de localizare, astfel cum se prevede în specificațiile tehnice pentru tahograful inteligent 1 și tahograful inteligent 2;
  - (b) schimbul electronic de informații cu privire la cardurile de conducător auto, astfel cum se menționează la articolul 13, în special orice schimb transfrontalier de astfel de date cu părți terțe; și
  - (c) păstrarea unei evidențe de către operatorii de transport rutier de mărfuri, astfel cum se menționează la articolul 15.
- (3) Tahografele digitale se proiectează în așa fel încât să asigure protecția vieții private. Se prelucrează doar datele care sunt necesare pentru îndeplinirea scopurilor menționate la alineatul (1).
- (4) Proprietarii vehiculelor, operatorii de transport rutier de mărfuri și orice altă entitate vizată respectă dispozițiile relevante privind protecția datelor cu caracter personal.

## ARTICOLUL 5

## Instalarea și repararea

- (1) Tahografele pot fi instalate sau reparate doar de montatori, ateliere sau producători de vehicule aprobați în acest scop de autoritățile competente ale unei părți, în conformitate cu articolul 7.
- (2) Montatorii, atelierele sau producătorii de vehicule aprobați sigilează tahograful după ce au verificat funcționarea corectă a acestuia și, în special, astfel încât să garanteze că niciun dispozitiv de manipulare nu poate să falsifice sau să modifice datele înregistrate.
- (3) Montatorul, atelierul sau producătorul de vehicule aprobat aplică o marcă specială pe sigiliile pe care le atașează și, de asemenea, în ceea ce privește tahografele digitale inteligente 1 și inteligente 2, introduce datele electronice de securitate pentru realizarea verificărilor de autentificare. Fiecare parte menține și publică un registru al mărcilor și al datelor electronice de securitate utilizate, precum și informațiile necesare legate de datele electronice de securitate utilizate.
- (4) În scopul certificării faptului că instalarea tahografului s-a realizat în conformitate cu cerințele prezentei secțiuni, se aplică o plăcuță de instalare astfel încât să fie vizibilă în mod clar și ușor accesibilă.
- (5) Componentele tahografului se sigilează. Orice conectare la tahograf care este în mod potențial vulnerabilă la manipularea frauduloasă, inclusiv racordarea dintre senzorul de mișcare și cutia de viteze și, atunci când este relevant, plăcuța de instalare, se sigilează.

Un sigiliu se îndepărtează sau se rupe doar:

- de către montatori sau ateliere aprobate de autoritățile competente în temeiul articolului 7, în scopul reparării, mentenanței sau recalibrării tahografului, sau de către agenții de control formați în mod corespunzător și, atunci când este necesar, autorizați, în scopuri de control; sau
- în scopul unei reparări sau al unei modificări a vehiculului care afectează sigiliul. În astfel de cazuri, se păstrează la bordul vehiculului o declarație scrisă care menționează data și ora la care sigiliul a fost rupt și care prezintă motivele pentru îndepărtarea sigiliului.

Sigiliile îndepărtate sau rupte se înlocuiesc de către un montator sau un atelier aprobat, fără întârzieri nejustificate și cel târziu la șapte zile de la îndepărtarea sau ruperea acestora. În cazul în care sigiliile au fost îndepărtate sau rupte în scopul controlului, acestea pot fi înlocuite de un agent de control echipat cu aparatură de sigilare și cu o marcă specială unică, fără întârzieri nejustificate.

Atunci când un agent de control îndepărtează un sigiliu, cardul de control se introduce în tahograf din momentul îndepărtării sigiliului și până la încheierea inspecției, inclusiv în cazul aplicării unui nou sigiliu. Agentul de control emite o declarație scrisă care cuprinde cel puțin următoarele informații:

- numărul de identificare al vehiculului;
- numele agentului;
- autoritatea de control și țara;

- numărul cardului de control;
- numărul sigiliului îndepărtat;
- data și ora îndepărtării sigiliului; și
- numărul noului sigiliu, atunci când agentul de control a aplicat un nou sigiliu.

Înainte de înlocuirea sigiliilor, un atelier aprobat efectuează o verificare și calibrare a tahografului, cu excepția cazului în care un sigiliu a fost îndepărtat sau rupt în scopul controlului și înlocuit de un agent de control.

## ARTICOLUL 6

### Inspecțiile tahografelor

- (1) Tahografele fac obiectul unei inspecții periodice efectuate de ateliere aprobate. Inspecțiile periodice se efectuează cel puțin la fiecare doi ani.
- (2) Inspecțiile menționate la alineatul (1) verifică cel puțin următoarele aspecte:
  - tahograful este corect instalat și este corespunzător pentru vehicul;
  - tahograful funcționează în mod corespunzător;

- pe tahograf se regăsește marca de omologare de tip;
  - plăcuța de instalare este aplicată;
  - toate sigiliile sunt intacte și eficace;
  - nu există dispozitive de manipulare atașate la tahograf sau urme ale utilizării unor astfel de dispozitive; și
  - dimensiunea pneurilor și circumferința efectivă a pneurilor.
- (3) Atelierele redactează un raport de inspecție în cazul în care a fost necesar să se remedieze perturbări în funcționarea tahografului, în urma unei inspecții periodice sau a unei inspecții efectuate la cererea expresă a autorității naționale competente. Acestea păstrează o listă a tuturor rapoartelor de inspecție întocmite.
- (4) Rapoartele de inspecție se păstrează pentru o perioadă minimă de doi ani de la data întocmirii raportului. Fiecare parte decide dacă rapoartele de inspecție trebuie păstrate sau trimise autorității competente în cursul perioadei respective. În cazul în care rapoartele de inspecție sunt păstrate de atelier, la cererea autorității competente, atelierul pune la dispoziție rapoartele inspecțiilor și calibrărilor efectuate în perioada respectivă.

## ARTICOLUL 7

## Aprobarea montatorilor, a atelierelor și a producătorilor de vehicule

- (1) Fiecare parte sau, în cazul Uniunii, fiecare stat membru aprobă, controlează în mod periodic și certifică montatorii, atelierelor și producătorii de vehicule care pot efectua instalări, controale, inspecții și reparații de tahografe.
- (2) Fiecare parte sau, în cazul Uniunii, fiecare stat membru se asigură că montatorii, atelierelor și producătorii de autovehicule sunt competenți și de încredere. În acest scop, stabilesc și publică un set de proceduri naționale clare și se asigură că sunt îndeplinite următoarele criterii minime:
  - (a) formarea corectă a personalului;
  - (b) disponibilitatea echipamentului necesar pentru efectuarea testelor și a sarcinilor relevante; și
  - (c) buna reputație a montatorilor, a atelierelor și a producătorilor de vehicule.
- (3) Auditurile montatorilor sau atelierelor aprobate se efectuează după cum urmează:
  - (a) montatorii sau atelierelor aprobate fac obiectul unui audit al procedurilor aplicate la intervențiile asupra tahografelor, desfășurat cel puțin o dată la doi ani. Auditul se concentrează în special asupra măsurilor de securitate luate și asupra gestionării cardurilor de atelier. Părțile sau, în cazul Uniunii, statele membre pot desfășura aceste audituri fără a efectua o vizită la fața locului; și

- (b) de asemenea, se efectuează audituri tehnice inopinate ale montatorilor sau atelierelor aprobate, în scopul verificării calibrărilor, a inspecțiilor și a instalărilor realizate.  
Auditurile respective vizează anual cel puțin 10 % din montatorii și atelierelor aprobate.
- (4) Fiecare parte și autoritățile competente ale acestora iau măsuri corespunzătoare pentru a preveni conflictele de interese dintre montatori sau ateliere și operatorii de transport rutier de mărfuri. În special, în cazul unui risc grav de conflict de interese, se iau măsuri suplimentare specifice pentru a asigura respectarea prezentei secțiuni de către montator sau atelier.
- (5) Autoritățile competente ale părților retrag, temporar sau definitiv, aprobările acordate montatorilor, atelierelor și producătorilor de vehicule care nu își îndeplinesc obligațiile ce le revin în temeiul prezentei secțiuni.

## ARTICOLUL 8

### Cardurile de atelier

- (1) Durata valabilității cardurilor de atelier nu poate depăși un an. Cu ocazia reînnoirii cardului de atelier, autoritatea competentă se asigură de respectarea de către montator, atelier sau de către producătorul de vehicule a criteriilor enumerate la articolul 7 alineatul (2).
- (2) Autoritatea competentă reînnoiește un card de atelier în termen de 15 zile lucrătoare de la primirea unei cereri de reînnoire valide și a întregii documentații necesare. În caz de deteriorare, funcționare defectuoasă sau de pierdere sau furt al unui card de atelier, autoritatea competentă furnizează un card de înlocuire în termen de cinci zile lucrătoare de la primirea unei cereri detaliate în acest scop. Autoritățile competente țin un registru al cardurilor pierdute, furate sau defecte.



- (3) Dacă o parte sau, în cazul Uniunii, un stat membru retrage aprobarea unui montator, atelier sau producător de vehicule în conformitate cu articolul 7, partea sau statul membru retrage, de asemenea, cardurile de atelier emise acestuia.
- (4) Fiecare parte ia toate măsurile necesare pentru a preveni falsificarea cardurilor de atelier emise montatorilor, atelierelor și producătorilor de vehicule aprobați.

## ARTICOLUL 9

### Eliberarea cardurilor de conducător auto

- (1) Cardurile de conducător auto se eliberează, la cererea conducătorului auto, de către autoritatea competentă a părții în care conducătorul auto are reședința sa obișnuită. În cazul în care autoritățile competente ale părții care eliberează cardul de conducător auto au îndoieli privind validitatea declarației de reședință obișnuită sau în scopul unor controale specifice, acestea îi pot solicita conducătorului auto informații sau dovezi suplimentare.

În sensul prezentului articol, „reședință obișnuită” înseamnă locul în care o persoană locuiește de în mod curent, respectiv timp de cel puțin 185 de zile în fiecare an calendaristic, în virtutea unor legături de ordin personal și profesional sau, în cazul unei persoane care nu are legături de ordin profesional, în virtutea unor legături de ordin personal care indică o legătură strânsă între persoana respectivă și locul în care locuiește.

Cu toate acestea, reședința obișnuită a unei persoane ale cărei legături de ordin profesional se află într-un loc diferit de cel al legăturilor sale de ordin personal și care, drept urmare, locuiește alternativ în mai multe locuri situate pe teritoriul celor două părți se consideră a fi locul unde persoana respectivă are legături de ordin personal, cu condiția ca aceasta să se întoarcă acolo în mod regulat. Această ultimă condiție nu este necesară în cazul în care persoana locuiește pe teritoriul unei părți pentru a desfășura o activitate cu o durată determinată.

- (2) În cazuri excepționale și justificate în mod corespunzător, fiecare parte sau, în cazul Uniunii, un stat membru poate elibera un card de conducător auto temporar care nu poate fi reînnoit, valabil pentru o perioadă maximă de 185 de zile, unui conducător auto care nu are reședința obișnuită într-o parte, cu condiția ca respectivul conducător auto să aibă un raport juridic de muncă cu o întreprindere stabilită pe teritoriul părții emitente și să prezinte un atestat de conducător auto, la cerere.
- (3) Autoritățile competente ale părții emitente iau măsurile corespunzătoare pentru a se asigura că solicitantul nu este deja titularul unui card de conducător auto valabil și personalizează cardul de conducător auto, asigurându-se că datele cardului sunt vizibile și securizate.
- (4) Durata de valabilitate a cardului de conducător auto nu depășește cinci ani.

- (5) Un card de conducător auto valabil nu poate face obiectul unei retrageri sau suspendări, exceptând cazul în care autoritatea competentă a unei părți constată că acesta a fost falsificat sau că, nefiind titular, conducătorul auto utilizează un asemenea card ori că acesta a fost obținut pe baza unor declarații false și/sau a unor documente falsificate. Dacă măsurile de suspendare sau retragere sunt adoptate de o parte diferită sau, în cazul Uniunii, de un stat membru diferit de partea emitentă sau, în cazul Uniunii, de statul emitent, partea sau statul membru care adoptă măsurile respective restituie cât mai curând cardul autorităților părții sau, în cazul Uniunii, ale statului membru care l-a emis, indicând motivele retragerii sau suspendării. Dacă se preconizează că restituirea cardului se va face în termen de peste două săptămâni, partea sau, în cazul Uniunii, statul membru care l-a suspendat sau l-a retras informează partea emitentă sau, în cazul Uniunii, statul membru emitent, în termenul de două săptămâni respectiv, cu privire la motivele suspendării sau retragerii.
- (6) Autoritatea competentă a părții emitente poate impune unui conducător auto să preschimbe cardul de conducător auto cu unul nou dacă este necesar pentru a se conforma specificațiilor tehnice relevante.
- (7) Fiecare parte ia toate măsurile necesare pentru a preveni falsificarea cardurilor de conducător auto.
- (8) Prezentul articol nu împiedică o parte sau, în cazul Uniunii, un stat membru să elibereze un card de conducător auto unui conducător auto care își are reședința obișnuită într-o parte a teritoriului respectivei părți careia nu i se aplică prezenta anexă, cu condiția ca dispozițiile relevante ale prezentei secțiuni să se aplice în astfel de cazuri.

## ARTICOLUL 10

## Reînnoirea cardurilor de conducător auto

- (1) În cazul reînnoirii, dacă partea unde conducătorul auto își are reședința obișnuită este diferită de cea care a eliberat cardul actual și dacă reînnoirea cardului de conducător auto se solicită autorităților primei părți menționate, acestea informează autoritățile care au eliberat cardul anterior cu privire la motivele reînnoirii cardului.
- (2) În cazul unei cereri de reînnoire a unui card care urmează să expire în curând, autoritatea competentă furnizează un nou card înainte de data de expirare, cu condiția ca cererea să fi fost adresată în termenele prevăzute în partea B secțiunea 4 articolul 5.

## ARTICOLUL 11

## Cardurile de conducător auto furate, pierdute sau defecte

- (1) Autoritățile emitente păstrează evidența cardurilor de conducător auto emise, furate, pierdute sau defecte pentru o perioadă cel puțin egală cu durata valabilității.
- (2) În caz de deteriorare, funcționare defectuoasă, de furt sau pierdere a cardului de conducător auto, autoritățile competente ale părții unde acesta își are reședința obișnuită furnizează un card de înlocuire în termen de opt zile lucrătoare de la data primirii unei cereri detaliate în acest sens.

## ARTICOLUL 12

## Acceptarea reciprocă a cardurilor de conducător auto

- (1) Fiecare parte acceptă cardurile de conducător auto emise de cealaltă parte.
- (2) Atunci când titularul unui card de conducător auto valabil eliberat de o parte și-a stabilit reședința obișnuită pe teritoriul celeilalte părți și a solicitat înlocuirea cardului său cu un card de conducător auto echivalent, este responsabilitatea părții sau, în cazul Uniunii, a statului membru care efectuează schimbarea să verifice valabilitatea cardului prezentat.
- (3) Părțile sau, în cazul Uniunii, statele membre care efectuează schimbarea restituie vechiul card de conducător auto autorităților părții emitente sau, în cazul Uniunii, ale statului membru emitent și indică motivele acestei restituiri.
- (4) Atunci când o parte sau, în cazul Uniunii, un stat membru înlocuiește sau schimbă un card de conducător auto, această înlocuire sau schimbare, precum și înlocuirile sau schimbările ulterioare, se înregistrează în acea parte sau, în cazul Uniunii, în acel stat membru.

## ARTICOLUL 13

## Schimbul electronic de informații cu privire la cardurile de conducător auto

- (1) Pentru a se asigura că solicitantul nu este deja titularul unui card de conducător auto valabil, părțile sau, în cazul Uniunii, statele membre păstrează registre electronice naționale pentru o perioadă cel puțin egală cu durata valabilității cardurilor respective, conținând următoarele informații privind cardurile de conducător auto:
- numele și prenumele conducătorului auto;
  - data nașterii și, dacă este disponibil, locul nașterii conducătorului auto;
  - numărul permisului de conducere valabil și țara în care acesta a fost eliberat (dacă este cazul);
  - statutul cardului de conducător auto; și
  - numărul cardului de conducător auto.
- (2) Registrele electronice ale părților sau, în cazul Uniunii, ale statelor membre sunt interconectate și accesibile pe întreg teritoriul părților, folosind sistemul de mesagerie TACHOnet sau un sistem compatibil. În cazul utilizării unui sistem compatibil, schimbul de date electronice cu cealaltă parte este posibil prin intermediul sistemului de mesagerie TACHOnet.

- (3) La eliberarea, la înlocuirea sau, atunci când este necesar, la reînnoirea cardurilor de conducător auto, părțile sau, în cazul Uniunii, statele membre verifică prin intermediul schimbului electronic de date că respectivul conducător auto nu deține deja un alt card de conducător auto valabil. Datele care fac obiectul schimbului se limitează la datele necesare pentru efectuarea acestei verificări.
- (4) Agenții de control pot avea acces la registrul electronic pentru a verifica statutul unui card de conducător auto.

## ARTICOLUL 14

### Reglajele tahografelor

- (1) Tahografele digitale nu se reglează astfel încât acestea să se comute automat la o categorie specifică de activitate atunci când motorul vehiculului este oprit sau contactul este întrerupt, cu excepția cazului în care conducătorul auto poate în continuare să își aleagă manual categoria corespunzătoare de activitate.
- (2) Vehiculele nu sunt echipate decât cu un tahograf, cu excepția cazului în care scopul este efectuarea testelor pe teren.
- (3) Fiecare parte interzice producția, distribuția, promovarea și/sau comercializarea de dispozitive construite pentru manipularea și/sau destinate manipulării tahografelor.

## ARTICOLUL 15

## Răspunderea operatorilor de transport rutier de mărfuri

- (1) Operatorii de transport rutier de mărfuri sunt responsabili de asigurarea formării și instruirii corespunzătoare a conducătorilor lor auto în ceea ce privește funcționarea corectă a tahografelor, fie digitale, inteligente sau analogice, efectuează verificări periodice pentru a se asigura de corecta utilizare a acestora de către conducătorii lor auto și nu le acordă conducătorilor lor auto niciun stimulent direct sau indirect care ar putea încuraja abuzurile în ceea ce privește utilizarea tahografelor.

Operatorii de transport rutier de mărfuri eliberează un număr suficient de foi de înregistrare conducătorilor de autovehicule echipate cu tahografe analogice, ținând cont de caracterul individual al foilor de înregistrare, de durata perioadei de serviciu și de eventualele necesități de a înlocui foile de înregistrare deteriorate sau cele luate de un agent de control autorizat. Operatorii de transport rutier de mărfuri eliberează conducătorilor auto doar foi de înregistrare cu model omologat, adecvate pentru utilizarea în aparatura instalată la bordul vehiculului.

Conducătorul auto se asigură, ținând cont de durata perioadei de serviciu, că imprimarea datelor din tahograf la cererea unui agent de control se poate efectua corect în cazul unui control.



- (2) Operatorii de transport rutier de mărfuri păstrează, în ordine cronologică și într-o formă lizibilă, foile de înregistrare, precum și documentele imprimare, în măsura în care documentele imprimare sunt realizate în conformitate cu partea B secțiunea 4 articolul 9 din prezenta anexă, timp de cel puțin un an după ce au fost folosite și pun la dispoziția conducătorilor auto vizați o copie, la cererea acestora. De asemenea, operatorii de transport rutier de mărfuri pun la dispoziția conducătorilor auto vizați, la cererea acestora, copii ale datelor descărcate de pe cardurile de conducător auto, împreună cu versiunile imprimare ale acestor copii. Foile de înregistrare, documentele imprimare și datele descărcate se prezintă sau se înmânează agenților de control autorizați, la cerere.
- (3) Operatorii de transport rutier de mărfuri răspund pentru încălcările dispozițiilor prevăzute în prezenta secțiune și în partea B secțiunea 4 din prezenta anexă comise de către conducătorii lor auto sau de către conducătorii auto aflați la dispoziția acestora. Cu toate acestea, fiecare parte poate să condiționeze această răspundere de nerespectarea de către operatorul de transport rutier de mărfuri a dispozițiilor prevăzute la alineatul (1) primul paragraf din prezentul articol și în partea B secțiunea 2 articolul 7 alineatele (1) și (2) din prezenta anexă.

## ARTICOLUL 16

### Proceduri pentru operatorii de transport rutier de mărfuri în caz de funcționare defectuoasă a aparaturii

- (1) În eventualitatea defectării sau a unei funcționări defectuoase a unui tahograf, operatorul de transport rutier de mărfuri îl prezintă pentru a fi reparat de către un montator sau un atelier aprobat, de îndată ce circumstanțele permit acest lucru.
- (2) Dacă vehiculul nu se poate întoarce la sediul operatorului de transport rutier de mărfuri în timp de o săptămână, calculată din ziua defectării sau din ziua în care s-a constatat funcționarea defectuoasă, reparația se realizează în cursul călătoriei.

- (3) Fiecare parte sau, în cazul Uniunii, statele membre conferă autorităților competente competența de a interzice folosirea unui vehicul în cazul în care defecțiunea sau funcționarea defectuoasă nu a fost remediată după cum se prevede la alineatele (1) și (2), în măsura în care acest lucru este în conformitate cu legislația națională a părții în cauză.

## ARTICOLUL 17

### Procedura pentru emiterea cardurilor de tahograf

Comisia Europeană furnizează autorităților competente ale Regatului Unit materialul criptografic pentru emiterea cardurilor de tahograf pentru conducătorii auto, ateliere și autoritățile de control, în conformitate cu politica de certificare a Autorității Europene de Certificare a Originii (ERCA) și cu politica de certificare a Regatului Unit.

---

ANEXA 32

MODEL DE AUTORIZAȚIE PENTRU UN SERVICIU INTERNAȚIONAL REGULAT ȘI PENTRU UN SERVICIU INTERNAȚIONAL REGULAT SPECIAL

(Prima pagină a autorizației)

(hârtie portocalie – DIN A4)

(A se formula în limba sau limbile oficiale sau într-una dintre limbile oficiale ale părții unde se depune cererea)

Autorizație

În conformitate cu partea a doua rubrica a treia titlul II din Acordul comercial și de cooperare dintre Uniunea Europeană și Comunitatea Europeană a Energiei Atomice, pe de o parte, și Regatul Unit al Marii Britanii și Irlandei de Nord, pe de altă parte,

STATUL EMITENT:

.....

Autoritatea de autorizare:

.....

Indicativul statului emitent: ..... (1)

AUTORIZAȚIA nr.: ..... pentru un serviciu regulat  (2) pentru un serviciu regulat special  (2)

efectuat cu autocarul și cu autobuzul între părțile la Acordul comercial și de cooperare dintre Uniunea Europeană și Comunitatea Europeană a Energiei Atomice, pe de o parte, și Regatul Unit al Marii Britanii și Irlandei de Nord, pe de altă parte,

Acordată:

.....  
.....  
.....

Numele, prenumele sau denumirea comercială a operatorului sau a operatorului desemnat în cazul unui grup de întreprinderi sau în cazul unui parteneriat:

Adresa:

.....  
.....  
.....

Numărul de telefon și fax sau adresa de e-mail:

1 Austria (A), Belgia (B), Bulgaria (BG), Cipru (CY), Croația (HR), Republica Cehă (CZ), Danemarca (DK), Estonia (EST), Finlanda (FIN), Franța (F), Germania (D), Grecia (GR), Ungaria (H), Irlanda (IRL), Italia (I), Letonia (LV), Lituania (LT), Luxemburg (L), Malta (MT), Țările de Jos (NL), Polonia (PL), Portugalia (P), România (RO), Republica Slovacă (SK), Slovenia (SLO), Spania (E), Suedia (S), Regatul Unit (UK), a se completa.

2 Bifați sau completați, după caz.

.....  
.....  
.....  
.....

(A doua pagină a autorizației)

Numele, adresa, numărul de telefon și fax sau adresele de e-mail ale operatorului sau, în cazul grupurilor de operatori sau al parteneriatelor, numele tuturor operatorilor din grup sau din parteneriat; în plus, numele tuturor subcontractanților, identificați ca atare:

- (1) .....
- (2) .....
- (3) .....
- (4) .....
- (5) .....

A se atașa o listă, dacă este cazul

Valabilitatea autorizației: De la: ..... Până la:

Locul și data eliberării:

Semnătura și ștampila autorității sau agenției emitente:

1. Traseul:

(a) Punctul de plecare al serviciului:

(b) Punctul de destinație al serviciului:

Itinerarul principal, având subliniate punctele de îmbarcare și de debarcare a pasagerilor:

2. Orarul:

(anexat la prezenta autorizație)

3. Serviciu regulat special:

(a) Categoria de pasageri:

.....

.....

.....

4. Alte condiții sau puncte speciale

.....

.....

.....

.....

.....

Ștampila autorității emitente a autorizației

Notă importantă:

- (1) Prezenta autorizație este valabilă pentru întreaga cursă.
- (2) Autorizația sau o copie conformă de către autoritatea emitentă trebuie păstrată în vehicul pe durata cursei și trebuie prezentată la cererea agenților de control.
- (3) Plecarea sau sosirea are loc pe teritoriul părții în care este stabilit operatorul și în care sunt înmatriculate autobuzele și autocarele.

(A treia pagină a autorizației)

#### CONSIDERAȚII GENERALE

- (1) Operatorul de transport rutier de persoane demarează serviciul de transport în perioada indicată în decizia autorității de autorizare care acordă autorizația.
- (2) Cu excepția cazurilor de forță majoră, operatorul unui serviciu internațional regulat sau al unui serviciu internațional regulat special ia toate măsurile pentru a garanta un serviciu de transport care respectă condițiile prevăzute în autorizație.
- (3) Operatorul trebuie să pună la dispoziția publicului informațiile privind traseul, punctele de oprire, orarul, tarifele și condițiile de transport.
- (4) Fără a aduce atingere documentelor care aparțin vehiculului și conducătorului auto (cum ar fi certificatul de înmatriculare al vehiculului și permisul de conducere), următoarele documente servesc ca documente de control necesare în temeiul articolului 477 din Acordul comercial și de cooperare dintre Uniunea Europeană și Comunitatea Europeană a Energiei Atomice, pe de o parte, și Regatul Unit al Marii Britanii și Irlandei de Nord, pe de altă parte, și trebuie păstrate la bordul vehiculului și prezentate la cererea oricărui agent de control autorizat:
  - autorizația sau o copie conformă, pentru efectuarea de servicii internaționale regulate sau de servicii internaționale regulate speciale;
  - licența operatorului sau o copie conformă, pentru transportul internațional rutier de persoane, eliberată conform legislației Regatului Unit sau a Uniunii;
  - atunci când operează un serviciu internațional regulat special, contractul încheiat între organizator și operatorul de transport sau o copie conformă, precum și un document care atestă că, în scopul efectuării unui serviciu regulat special, călătorii constituie o categorie specifică de persoane, cu excluderea altor călători;
  - atunci când operatorul unui serviciu regulat sau al unui serviciu regulat special utilizează vehicule suplimentare pentru a face față unor situații excepționale și temporare, în plus față de documentele relevante menționate anterior, o copie a contractului dintre operatorul serviciului internațional regulat sau al serviciului internațional regulat special și întreprinderea care furnizează vehiculele suplimentare sau un document echivalent.

(A patra pagină a autorizației)

CONSIDERAȚII GENERALE (continuare)

(5) Operatorii care operează un serviciu internațional regulat, cu excluderea serviciilor regulate speciale, emit bilete de transport prin care confirmă dreptul călătorului de a fi transportat și care servesc drept document de control ce atestă încheierea unui contract de transport între pasager și operatorul de transport, fie individual, fie colectiv. Biletele, care pot fi și electronice, trebuie să indice:

- (a) numele operatorului;
- (b) punctele de plecare și de destinație și, dacă este cazul, cursa retur;
- (c) durata de valabilitate a biletului și, dacă este cazul, data și ora plecării;
- (d) prețul transportului.

Biletul de transport trebuie prezentat de către pasager la cererea oricărui agent autorizat de control.

(6) Operatorii care operează servicii internaționale regulate sau servicii internaționale regulate speciale de transport de persoane trebuie să permită orice control care urmărește asigurarea faptului că operarea se efectuează corect, în special în ceea ce privește timpul de conducere și perioadele de repaus, siguranța rutieră și emisiile.

---



ANEXA 33

MODEL DE CERERE DE AUTORIZAȚIE PENTRU UN SERVICIU INTERNAȚIONAL  
REGULAT ȘI PENTRU UN SERVICIU INTERNAȚIONAL REGULAT SPECIAL

(hârtie albă – DIN A4)

(A se formula în limba sau limbile oficiale sau într-una dintre limbile oficiale ale părții unde se depune cererea)

FORMULAR DE CERERE PENTRU ACORDAREA SAU REÎNNOIREA UNEI AUTORIZAȚII  
DE A EFECTUA UN SERVICIU INTERNAȚIONAL REGULAT SAU UN SERVICIU  
INTERNAȚIONAL REGULAT SPECIAL(1)

- Demararea unui serviciu regulat
  - Demararea unui serviciu regulat special
  - Reînnoirea autorizației pentru un serviciu
  - Modificarea condițiilor de autorizare pentru un serviciu
- efectuat cu autocarul și cu autobuzul între părțile la Acordul comercial și de cooperare dintre Uniunea Europeană și Comunitatea Europeană a Energiei Atomice, pe de o parte, și Regatul Unit al Marii Britanii și Irlandei de Nord, pe de altă parte,

.....  
.....

(Autoritatea de autorizare)

1. Numele și prenumele sau denumirea comercială a operatorului solicitant; în cazul unei cereri depuse de un grup de operatori sau de un parteneriat, numele operatorului desemnat de ceilalți operatori pentru depunerea cererii:

.....  
.....  
.....

2. Serviciile urmează să fie efectuate(1)  
de un operator  de un grup de operatori  de un parteneriat  de un subcontractant

3. Numele și adresele operatorului sau, în cazul unui grup de operatori sau al unui parteneriat, numele tuturor operatorilor din grup sau din parteneriat; în plus, toți subcontractanții trebuie identificați cu numele lor(2)

3.1 ..... tel.  
.....

3.2 ..... tel.  
.....

1 Bifați sau completați, după caz.  
2 A se anexa lista, dacă este cazul.

- 3.3 ..... tel.  
.....
- 3.4 ..... tel.  
.....

(A doua pagină a cererii de autorizație sau de reînnoire a autorizației)

- 4. În cazul unui serviciu regulat special:
  - 4.1 Categoria de pasageri<sup>(1)</sup> lucrători  elevi/studenti  alții
- 5. Durata de valabilitate a autorizației solicitate sau data până la care se va desfășura serviciul:  
 .....  
 .....
- 6. Traseul principal al serviciului (a se sublinia punctele de îmbarcare și debarcare, cu adresa completă):<sup>(2)</sup>  
 .....  
 .....  
 .....  
 .....  
 .....
- 7. Perioada de operare:  
 .....  
 .....  
 .....
- 8. Frecvența (zilnic, săptămânal etc.):  
 .....
- 9. Tarife ..... Anexa atașată.
- 10. A se anexa graficul de conducere pentru a permite verificarea respectării normelor internaționale referitoare la perioadele de conducere și de repaus.
- 11. Numărul autorizațiilor sau al copiilor conforme ale autorizațiilor solicitate:<sup>(3)</sup>  
 .....  
 .....
- 12. Informații suplimentare:  
 .....  
 .....

(Locul și data) (Semnătura solicitantului)

Se atrage atenția solicitantului asupra faptului că, deoarece autorizația sau copia conformă trebuie să fie păstrată la bordul vehiculului, numărul autorizațiilor sau al copiilor conforme cu originalul eliberate de autoritatea de autorizare pe care trebuie să le dețină solicitantul trebuie să corespundă numărului de vehicule necesare pentru desfășurarea serviciului solicitat în același timp.

Notă importantă

Următoarele documente trebuie anexate la cerere, în mod special:

---

<sup>1</sup> Bifați sau completați, după caz.  
<sup>2</sup> Autoritatea de autorizare poate solicita ca o listă completă a punctelor de îmbarcare și de debarcare a călătorilor, cu adresa completă, să fie anexată separat la prezentul formular de cerere.  
<sup>3</sup> Se completează, după caz.





- (a) orarul, inclusiv intervalele de timp pentru controalele la punctele de trecere a frontierei relevante;
  - (b) o copie conformă a licenței operatorului (sau copii conforme ale licențelor operatorilor) pentru transport internațional rutier de persoane, eliberată în conformitate cu legislația națională sau a Uniunii;
  - (c) o hartă la o scară adecvată, pe care să fie marcate traseul și punctele de oprire unde sunt îmbarcați sau debarcați călătorii;
  - (d) graficul de conducere, pentru a permite verificarea respectării normelor internaționale referitoare la perioadele de conducere și de repaus;
  - (e) orice informație utilă privind terminalele de autobuz și de autocar.
-

**ANEXA 34**

**MODEL DE FOAIE DE PARCURS PENTRU SERVICII OCAZIONALE**

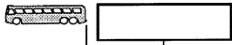
FOAIE DE PARCURS nr..... din carnetul nr.....  
 [culoare Pantone 358 (verde deschis) sau cât mai aproape posibil de această culoare, format DIN A4  
 hârtie nestratificată]

**SERVICII OCAZIONALE CU CABOTAJ ȘI SERVICII OCAZIONALE CU TRANZIT**  
 (Fiecare rubrică poate fi suplimentată, dacă este necesar, pe o foaie separată)

|   |   |  |   |  |                |
|---|---|--|---|--|----------------|
| 1 | <br>Numărul de înmatriculare al autocarului                                  | .....<br>.....<br>Locul, data și semnătura operatorului de transport   |   |  |                |
| 2 | <br>Operator de transport și, după caz, subcontractant sau grup de operatori | 1. ....<br>.....<br>2. ....<br>.....<br>3. ....<br>.....   |   |  |                |
| 3 | <br>Numele conducătorului (conducătorilor) auto                            | 1. ....<br>.....<br>2. ....<br>.....<br>3. ....<br>.....   |   |  |                |
| 4 | Organizația sau persoana responsabilă pentru serviciul ocazional  | 1. .... 2. ....<br>.....<br>3. .... 4. ....<br>.....   |   |  |                |
| 5 | Tipul serviciului   | <input type="checkbox"/> Serviciu ocazional cu cabotaj<br><input type="checkbox"/> Serviciu ocazional cu tranzit |   |  |                |
| 6 | Punctul de plecare al serviciului: ..... Țara: .....<br>.....<br>Punctul de destinație al serviciului: ..... Țara: .....<br>.....                             |  |   |  |                |
| 7 | Traseu  | Rută/etape zilnice și/sau puncte de îmbarcare sau debarcare a pasagerilor  | Număr de<br> | Gol<br> | Km planificați |

|   | Date  | Din → Către                 | pasageri                                  | (marcați cu X)                                 |  |
|---|---|-----------------------------|---|--|--|
|   |   |                             |   |  |  |
|   |   |                             |   |  |  |
|   |   |                             |   |  |  |
|   |   |                             |   |  |  |
|   |   |                             |   |  |  |
|   |   |                             |   |  |  |
|   |   |                             |   |  |  |
|   |   |                             |   |  |  |
|   |   |                             |   |  |  |
|   |   |                             |   |  |  |
| 8 | Puncte de legătură, dacă există, cu un alt operator de transport din același grup | Număr de pasageri debarcați | Destinația finală a pasagerilor debarcați | Operatorul de transport care îmbarcă pasagerii |  |
|   |   |                             |   |  |  |
|   |   |                             |   |  |  |
| 9 | Modificări neprevăzute  |                             |   |  |  |
|   | .....   |                             |   |  |  |
|   | .....   |                             |   |  |  |
|   | .....   |                             |   |  |  |
|   | .....   |                             |   |  |  |







|    | Cod         | Denumire comună                          | Zone ICES  | Cote      |           |           |           |           |           |           |           |           |           |                       |           |
|----|-------------|--|--|-----------|-----------|-----------|-----------|-----------|-----------|-----------|-----------|-----------|-----------|-----------------------|-----------|
|    |             |  |  | 2021      |           | 2022      |           | 2023      |           | 2024      |           | 2025      |           | 2026 și în continuare |           |
|    |             |  |  | UE        | UK        | UE        | UK        | UE        | UK        | UE        | UK        | UE        | UK        | UE                    | UK        |
| 9  | BLI/24-     | Mihaiț-de-mare albastru (Marea Nordului) | apele Regatului Unit și apele internaționale din zona 2; apele Regatului Unit și apele Uniunii din zona 4; | 73,1<br>9 | 26,8<br>1 | 73,1<br>9 | 26,8<br>1 | 73,1<br>9 | 26,8<br>1 | 73,1<br>9 | 26,8<br>1 | 73,1<br>9 | 26,8<br>1 | 73,1<br>9             | 26,8<br>1 |
| 10 | BLI/5B67-   | Mihaiț-de-mare albastru (stocul vestic)  | 6 și 7; apele Regatului Unit și apele internaționale din zona 5;   | 77,3<br>1 | 22,6<br>9 | 76,7<br>3 | 23,2<br>7 | 76,1<br>6 | 23,8<br>4 | 75,4<br>6 | 24,5<br>4 | 75,0<br>0 | 25,0<br>0 | 75,0<br>0             | 25,0<br>0 |
| 11 | BOR/678-    | Caproide (stocul vestic)                 | zonele 6, 7 și 8   | 93,6<br>5 | 6,36      | 93,6<br>5 | 6,36      | 93,6<br>5 | 6,36      | 93,6<br>5 | 6,36      | 93,6<br>5 | 6,36      | 93,6<br>5             | 6,36      |
| 12 | BSF/56712-  | Sabie neagră (stocul vestic)             | 6 și 7; apele Regatului Unit și apele internaționale din zona 5; apele internaționale din zona 12          | 94,3<br>1 | 5,69      | 94,3<br>1 | 5,69      | 94,3<br>1 | 5,69      | 94,3<br>1 | 5,69      | 94,3<br>1 | 5,69      | 94,3<br>1             | 5,69      |
| 13 | COD/07A.    | Cod (Marea Irlandei)                     | 7a   | 56,0<br>5 | 43,9<br>5 | 55,8<br>4 | 44,1<br>6 | 55,6<br>3 | 44,3<br>7 | 55,3<br>7 | 44,6<br>3 | 55,2<br>0 | 44,8<br>0 | 55,2<br>0             | 44,8<br>0 |
| 14 | COD/07D.    | Cod (estul Canalului Mânecii)            | 7d   | 90,7<br>5 | 9,25      | 90,7<br>5 | 9,25      | 90,7<br>5 | 9,25      | 90,7<br>5 | 9,25      | 90,7<br>5 | 9,25      | 90,7<br>5             | 9,25      |
| 15 | COD/5BE6 A  | Cod (vestul Scoției)                     | 6a; apele Regatului Unit și apele internaționale din zona 5b la est de 12° 00' V                           | 30,2<br>3 | 69,7<br>7 | 27,3<br>7 | 72,6<br>3 | 24,5<br>1 | 75,4<br>9 | 21,0<br>8 | 78,9<br>2 | 18,7<br>9 | 81,2<br>1 | 18,7<br>9             | 81,2<br>1 |
| 16 | COD/5W6-14  | Cod (Rockall)                            | 6b; apele Regatului Unit și apele internaționale din zona 5b la vest de 12° 00' V și din zonele 12 și 14   | 33,9<br>5 | 66,0<br>5 | 31,7<br>1 | 68,2<br>9 | 29,4<br>7 | 70,5<br>3 | 26,7<br>8 | 73,2<br>2 | 24,9<br>9 | 75,0<br>1 | 24,9<br>9             | 75,0<br>1 |
| 17 | COD/7XAD 34 | Cod (Marea Celtică)                      | 7b, 7c, 7e-k, 8, 9 și 10; apele Uniunii din zona CEEAF 34.1.1  | 90,7<br>0 | 9,30      | 90,4<br>7 | 9,53      | 90,2<br>3 | 9,77      | 89,9<br>5 | 10,0<br>5 | 89,7<br>6 | 10,2<br>4 | 89,7<br>6             | 10,2<br>4 |







|   | Cod      | Denumire comună                      | Zone ICES | Cote |      |      |      |      |      |      |      |      |      |                       |      |      |      |
|---|----------|--------------------------------------|-----------|------|------|------|------|------|------|------|------|------|------|-----------------------|------|------|------|
|   |          |                                      |           | 2021 |      | 2022 |      | 2023 |      | 2024 |      | 2025 |      | 2026 și în continuare |      |      |      |
|   |          |                                      |           | UE   | UK   | UE   | UK   | UE   | UK   | UE   | UK   | UE   | UK   | UE                    | UK   |      |      |
| 4 | PLE/7DE. | Cambulă de Baltica (Canalul Măneci)* | 7d și 7e  | 70,3 | 29,6 | 70,2 | 29,7 | 70,1 | 29,8 | 70,0 | 29,9 | 70,0 | 29,9 | 70,0                  | 30,0 | 70,0 | 30,0 |
| 5 |          |                                      |           | 6    | 4    | 7    | 3    | 8    | 2    | 7    | 3    | 0    | 0    | 0                     | 0    | 0    | 0    |





|   | Cod         | Denumire comună                                   | Zone ICES   | Cote  |       |       |       |       |       |       |       |       |       |                       |       |
|---|-------------|---|---|-------|-------|-------|-------|-------|-------|-------|-------|-------|-------|-----------------------|-------|
|   |             |   |   | 2021  |       | 2022  |       | 2023  |       | 2024  |       | 2025  |       | 2026 și în continuare |       |
|   |             |   |   | UE    | UK    | UE    | UK    | UE    | UK    | UE    | UK    | UE    | UK    | UE                    | UK    |
| 6 | SPR/2AC4-C  | Sprot (Marea Nordului)                            | Apele Regatului Unit și apele Uniunii din zona 4; apele Regatului Unit din zona 2a                    | 96,18 | 3,82  | 96,18 | 3,82  | 96,18 | 3,82  | 96,18 | 3,82  | 96,18 | 3,82  | 96,18                 | 3,82  |
| 6 | SPR/7DE.    | Sprot (Canalul Mânecii)                           | 7d și 7e  | 28,60 | 71,40 | 25,45 | 74,55 | 22,30 | 77,70 | 18,52 | 81,48 | 16,00 | 84,00 | 16,00                 | 84,00 |
| 6 | SRX/07D.    | Vulpi și pisici de mare (estul Canalului Mânecii) | 7d  | 84,51 | 15,49 | 84,44 | 15,56 | 84,36 | 15,64 | 84,27 | 15,73 | 84,21 | 15,79 | 84,21                 | 15,79 |
| 6 | SRX/2AC4-C  | Vulpi și pisici de mare (Marea Nordului)          | Apele Regatului Unit și apele Uniunii din zona 4; apele Regatului Unit din zona 2a                    | 32,73 | 67,27 | 32,29 | 67,71 | 31,86 | 68,14 | 31,35 | 68,65 | 31,00 | 69,00 | 31,00                 | 69,00 |
| 7 | SRX/67AK-XD | Vulpi și pisici-de-mare (stocul vestic)           | Apele Regatului Unit și apele Uniunii din zonele 6a, 6b, 7a-c și 7e-k                                 | 71,06 | 28,94 | 70,54 | 29,46 | 70,02 | 29,98 | 69,40 | 30,60 | 68,99 | 31,01 | 68,99                 | 31,01 |
| 7 | T/B/2AC4-C  | Calcan și calcan-neted (Marea Nordului)*          | Apele Regatului Unit și apele Uniunii din zona 4; apele Regatului Unit din zona 2a                    | 81,82 | 18,18 | 81,37 | 18,63 | 80,91 | 19,09 | 80,36 | 19,64 | 80,00 | 20,00 | 80,00                 | 20,00 |
| 7 | USK/04-C.   | Brosme (Marea Nordului)                           | apele Regatului Unit și apele Uniunii din zona 4  | 59,46 | 40,54 | 59,46 | 40,54 | 59,46 | 40,54 | 59,46 | 40,54 | 59,46 | 40,54 | 59,46                 | 40,54 |
| 7 | USK/567EI.  | Brosme (stocul vestic)                            | 6 și 7; apele Regatului Unit și apele internaționale din zona 5                                       | 70,73 | 29,27 | 70,55 | 29,45 | 70,37 | 29,63 | 70,15 | 29,85 | 70,00 | 30,00 | 70,00                 | 30,00 |
| 7 | WHG/07A.    | Merlan (Marea Irlandei)                           | 7a  | 42,27 | 57,73 | 41,45 | 58,55 | 40,63 | 59,37 | 39,65 | 60,35 | 39,00 | 61,00 | 39,00                 | 61,00 |
| 7 | WHG/56-14   | Merlan (vestul Scoției)                           | 6; apele Regatului Unit și apele internaționale din zona 5b; apele internaționale din zonele 12 și 14 | 37,53 | 62,47 | 36,67 | 63,33 | 35,81 | 64,19 | 34,78 | 65,22 | 34,09 | 65,91 | 34,09                 | 65,91 |



|        | Cod            | Denumire comună         | Zone ICES                            | Cote      |           |           |           |           |           |           |           |           |           |                       |           |
|--------|----------------|-------------------------|--------------------------------------|-----------|-----------|-----------|-----------|-----------|-----------|-----------|-----------|-----------|-----------|-----------------------|-----------|
|        |                |                         |                                      | 2021      |           | 2022      |           | 2023      |           | 2024      |           | 2025      |           | 2026 și în continuare |           |
|        |                |                         |                                      | UE        | UK        | UE        | UK        | UE        | UK        | UE        | UK        | UE        | UK        | UE                    | UK        |
| 7<br>6 | WHG/TX7A<br>-C | Merlan (Marea Celtică)* | 7b, 7c, 7d, 7e, 7f, 7g, 7h, 7j și 7k | 88,9<br>5 | 11,0<br>5 | 88,8<br>9 | 11,1<br>1 | 88,8<br>4 | 11,1<br>6 | 88,7<br>7 | 11,2<br>3 | 88,7<br>3 | 11,2<br>7 | 88,7<br>3             | 11,2<br>7 |

## ANEXA 36

## A. Stocuri trilaterale UK-EU-NO

| Cod    | Denumire comună  | Zone ICES   | Cote      |           |           |           |           |           |           |           |           |           |                       |           |
|--------|--|---|-----------|-----------|-----------|-----------|-----------|-----------|-----------|-----------|-----------|-----------|-----------------------|-----------|
|        |  |   | 2021      |           | 2022      |           | 2023      |           | 2024      |           | 2025      |           | 2026 și în continuare |           |
|        |  |   | UE        | UK        | UE        | UK        | UE        | UK        | UE        | UK        | UE        | UK        | UE                    | UK        |
| 7<br>7 | Cod (Marea Nordului)                                     | 4; apele Regatului Unit din zona 2a; partea din zona 3a neinclusă în Skagerrak și Kattegat                    | 47,0<br>3 | 52,9<br>7 | 46,0<br>2 | 53,9<br>8 | 45,0<br>2 | 54,9<br>9 | 43,8<br>1 | 56,1<br>9 | 43,0<br>0 | 57,0<br>0 | 43,0<br>0             | 57,0<br>0 |
| 7<br>8 | Egelfin (Marea Nordului)                                 | 4; apele Regatului Unit din zona 2a   | 18,4<br>5 | 81,5<br>5 | 17,8<br>0 | 82,2<br>0 | 17,1<br>4 | 82,8<br>6 | 16,3<br>5 | 83,6<br>5 | 15,8<br>3 | 84,1<br>7 | 15,8<br>3             | 84,1<br>7 |
| 7<br>9 | Hering (capturi accidentale în Marea Nordului)           | zonele 4 și 7d; apele Regatului Unit din zona 2a  | 98,1<br>8 | 1,82      | 98,1<br>8 | 1,82      | 98,1<br>8 | 1,82      | 98,1<br>8 | 1,82      | 98,1<br>8 | 1,82      | 98,1<br>8             | 1,82      |
| 8<br>0 | Hering (Marea Nordului)                                  | Apele Regatului Unit, apele Unitunii și apele norvegiene din zona 4 la nord de 53° 30' N                      | 71,3<br>3 | 28,6<br>7 | 70,4<br>2 | 29,5<br>8 | 69,5<br>0 | 30,5<br>0 | 68,4<br>1 | 31,5<br>9 | 67,6<br>8 | 32,3<br>2 | 67,6<br>8             | 32,3<br>2 |
| 8<br>1 | Hering (sudul Mării Nordului și estul Canalului Manceii) | 4c, 7d cu excepția stocurilor din Blackwater  | 88,7<br>6 | 11,2<br>4 | 88,4<br>8 | 11,5<br>2 | 88,2<br>1 | 11,7<br>9 | 87,8<br>7 | 12,1<br>3 | 87,6<br>5 | 12,3<br>5 | 87,6<br>5             | 12,3<br>5 |
| 8<br>2 | Cambulă de Baltica (Marea Nordului)                      | 4; apele Regatului Unit din zona 2a; acea parte din zona 3a care nu este cuprinsă în Skagerrak și în Kattegat | 71,5<br>4 | 28,4<br>6 | 71,5<br>4 | 28,4<br>6 | 71,5<br>4 | 28,4<br>6 | 71,5<br>4 | 28,4<br>6 | 71,5<br>4 | 28,4<br>6 | 71,5<br>4             | 28,4<br>6 |
| 8<br>3 | Cod saithe (Marea Nordului)                              | 3a și 4; apele Regatului Unit din zona 2a   | 77,7<br>1 | 22,2<br>9 | 76,7<br>8 | 23,2<br>2 | 75,8<br>5 | 24,1<br>5 | 74,7<br>4 | 25,2<br>6 | 74,0<br>0 | 26,0<br>0 | 74,0<br>0             | 26,0<br>0 |
| 8<br>4 | Merlan (Marea Nordului)                                  | zona 4; apele Regatului Unit din zona 2a  | 34,7<br>8 | 65,2<br>2 | 32,7<br>1 | 67,2<br>9 | 30,6<br>3 | 69,3<br>7 | 28,1<br>3 | 71,8<br>7 | 26,4<br>7 | 73,5<br>3 | 26,4<br>7             | 73,5<br>3 |

## B. Stocuri ale statelor de coastă

| Cod          | Denumire comună         | Zone ICES  | Cote      |           |           |           |           |           |           |           |           |           |                       |           |
|--------------|-------------------------|--|-----------|-----------|-----------|-----------|-----------|-----------|-----------|-----------|-----------|-----------|-----------------------|-----------|
|              |                         |  | 2021      |           | 2022      |           | 2023      |           | 2024      |           | 2025      |           | 2026 și în continuare |           |
|              |                         |  | UE        | UK        | UE        | UK        | UE        | UK        | UE        | UK        | UE        | UK        | UE                    | UK        |
| 8<br>5       | Macrou (Marea Nordului) | 3a și 4; apele Regatului Unit din zona 2a; apele Uniunii din zonele 3b, 3c și subdiviziunile 22-32                             | 93,9<br>1 | 6,09      | 93,7<br>8 | 6,22      | 93,6<br>5 | 6,35      | 93,5<br>0 | 6,50      | 93,4<br>0 | 6,60      | 93,4<br>0             | 6,60      |
| 8<br>6<br>4- | Macrou (stocul vestic)  | 6, 7, 8a, 8b, 8d și 8e; apele Regatului Unit și apele internaționale din zona 5b; apele internaționale din zonele 2a, 12 și 14 | 35,1<br>5 | 64,8<br>5 | 34,0<br>6 | 65,9<br>4 | 32,9<br>8 | 67,0<br>2 | 31,6<br>7 | 68,3<br>3 | 30,8<br>0 | 69,2<br>0 | 30,8<br>0             | 69,2<br>0 |
| 8<br>7       | Putasu (stocul nordic)  | Apele Regatului Unit, apele Ununii și apele internaționale din zonele 1, 2, 3, 4, 5, 6, 7, 8a, 8b, 8d, 8e, 12 și 14            | 79,4<br>7 | 20,5<br>3 | 79,3<br>5 | 20,6<br>5 | 79,2<br>4 | 20,7<br>6 | 79,0<br>9 | 20,9<br>1 | 79,0<br>0 | 21,0<br>0 | 79,0<br>0             | 21,0<br>0 |

## C. Stocuri ICCAT

| Cod | Denumire comună                                     | Zonă   | Cote      |      |
|-----|---|--|-----------|------|
|     |   |  | UE        | UK   |
| 88  | ALB/AN05N<br>Ton alb (Atlanticul de Nord)           | Oceanul Atlantic, la nord de 5° N  | 98,4<br>8 | 1,52 |
| 89  | BFT/AE45W<br>M<br>Ton roșu (Atlanticul de Nord-Est) | Oceanul Atlantic, la est de meridianul de 45° longitudine vestică, și Marea Mediterană | 99,7<br>5 | 0,25 |
| 90  | BSH/AN05N<br>Rechin albastru (Atlanticul de Nord)   | Oceanul Atlantic, la nord de 5° N  | 99,9<br>0 | 0,10 |
| 91  | SWO/AN05<br>N<br>Pește-spadă (Atlanticul de Nord)   | Oceanul Atlantic, la nord de 5° N  | 99,9<br>9 | 0,01 |

## D. Stocuri NAFO

|    | Cod      | Denumire comună | Zonă    | Cote  |       |
|----|----------|-----------------|---------|-------|-------|
|    |          |                 |         | UE    | UK    |
| 92 | COD/N3M. | Cod (NAFO 3M)   | NAFO 3M | 83,66 | 16,34 |

## E. Cazuri speciale

|    | Cod       | Denumire comună | Zone ICES | Cote  |       |
|----|-----------|-----------------|-----------|-------|-------|
|    |           |                 |           | UE    | UK    |
| 93 | COD/1/2B. | Cod (Svalbard)  | 1 și 2b   | 75,00 | 25,00 |

## F. Stocuri care sunt prezente doar în apele uneia dintre părți

|    | Cod           | Denumire comună                                  | Zone ICES  | Cote  |       |
|----|---------------|--|--|-------|-------|
|    |               |  |  | UE    | UK    |
| 94 | GHL/2A<br>C46 | Halibut negru (Marea Nordului și vestul Scoției) | 6; apele Regatului Unit și apele Uniunii din zona 4 apele Regatului Unit din zona 2a; apele Regatului Unit și apele internaționale din zona 5b | 27,35 | 72,65 |

|     | Cod        | Denumire comună                               | Zone ICES   | Cote  |        |
|-----|------------|---|---|-------|--------|
|     |            |   |   | UE    | UK     |
| 95  | HER/06ACL  | Herring (Clyde)                               | 6 Clyde   | 0,00  | 100,00 |
| 96  | HER/1/2-   | Herring (ASH)                                 | Apele Regatului Unit, apele Insulelor Feroe, apele norvegiene și apele internaționale din zonele 1 și 2 | 70,00 | 30,00  |
| 97  | LIN/05EI.  | Mihalț-de-mare (5)                            | apele Regatului Unit și apele internaționale din zona 5   | 81,48 | 18,52  |
| 98  | LIN/1/2.   | Mihalț-de-mare (1,2)                          | Apele Regatului Unit și apele internaționale din zonele 1 și 2  | 77,78 | 22,22  |
| 99  | NEP/5BC6.  | Langustină (vestul Scoției)                   | 6; apele Regatului Unit și apele internaționale din zona 5b   | 2,36  | 97,64  |
| 100 | RED/51214D | Sebastă [pelagică de adâncime] (5,12,14)      | apele Regatului Unit și apele internaționale din zona 5; apele internaționale din zonele 12 și 14       | 98,00 | 2,00   |
| 101 | RED/51214S | Sebastă [pelagică de mică adâncime] (5,12,14) | apele Regatului Unit și apele internaționale din zona 5; apele internaționale din zonele 12 și 14       | 98,00 | 2,00   |
| 102 | SBR/10-    | Pagei argintiu (Insulele Azore)               | apele Uniunii și apele internaționale din zona 10   | 99,12 | 0,88   |
| 103 | SRX/89-C.  | Vulpi și pisici-de-mare (8,9)                 | Apele Regatului Unit și apele Uniunii din zona 8; apele Uniunii din zona 9                              | 99,78 | 0,22   |
| 104 | USK/1214EI | Brosme (1,2,14)                               | Apele Regatului Unit și apele internaționale din zonele 1, 2 și 14                                      | 71,43 | 28,57  |

## ANEXA 37

|     | Codul stocurilor | Denumire comună                         | Zone ICES                |
|-----|------------------|---|--------------------------|
| 105 | ANF/8ABDE        | Pește pescar (8)                        | zonele 8a, 8b, 8d și 8e  |
| 105 | BLI/03A-         | Mihalț-de-mare albastru (3a)            | Apele Ununii din zona 3a |
| 107 | BSF/8910-        | Sabie neagră (8,9,10)                   | zonele 8, 9 și 10        |
| 108 | COD/03AN         | Cod (Skagerrak)                         | Skagerrak                |
| 109 | HAD/03 A.        | Eglefin (3a)                            | zona 3a                  |
| 110 | HER/03A          | Hering (3a)                             | zona 3a                  |
| 111 | HER/03A-BC       | Hering (capturi accidentale în zona 3a) | zona 3a                  |
| 112 | HER/6AS7BC       | Hering (vestul Irlandei)                | zonele 6aS, 7b și 7c     |
| 113 | HKE/03A.         | Merluciu (3a)                           | zona 3a                  |
| 114 | HKE/8ABDE.       | Merluciu (8)                            | zonele 8a, 8b, 8d și 8e  |

|     | Codul stocurilor | Denumire comună                                  | Zone ICES   |
|-----|------------------|--|---|
| 115 | JAX/08C.         | Specii de stavrid (8c)                           | zona 8c   |
| 116 | LEZ/8ABDE.       | Specii de cardină (8)                            | zonele 8a, 8b, 8d și 8e                                 |
| 117 | MAC/2A4A-N.      | Macrou (abecarea Danemarcei în apele norvegiene) | apele norvegiene din zonele 2a și 4a                    |
| 118 | MAC/8C3411       | Macrou (componenta sudică)                       | zonele 8c, 9 și 10; apele Uniunii din zona CECAF 34.1.1 |
| 119 | PLE/03AN.        | Cambulă de Baltica (Skagerrak)                   | Skagerrak   |
| 120 | SPR/03A.         | Șprot (3a)                                       | zona 3a   |
| 121 | SRX/03A-C.       | Vulpi și pisici-de-mare (3a)                     | apele Uniunii din zona 3a                               |
| 122 | USK/03A.         | Brosme (3a)                                      | zona 3a   |
| 123 | WHB/8C3411.      | Putasu (componenta sudică)                       | zonele 8c, 9 și 10; apele Uniunii din zona CECAF 34.1.1 |

**ANEXA 38****PROTOCOL  
PRIVIND ACCESUL LA APE**

Regatul Unit și Uniunea

AFIRMÂND drepturile și obligațiile suverane ale statelor de coastă independente exercitate de către părți;

SUBLINIIND faptul că dreptul fiecărei părți de a acorda navelor celeilalte părți accesul, în vederea pescuitului, în apele sale trebuie exercitat, în mod normal, în cadrul consultărilor anuale, în urma stabilirii TAC pentru un an dat în cadrul consultărilor anuale;

LUÂND ACT de beneficiile sociale și economice ale unei perioade extinse de stabilitate, în cursul căreia pescarilor li s-ar permite în continuare, până la 30 iunie 2026, accesul la apele celeilalte părți, ca înainte de intrarea în vigoare a prezentului acord,

CONVIN DUPĂ CUM URMEAZĂ:

**ARTICOLUL 1**

Se stabilește o perioadă de adaptare. Perioada de adaptare este cuprinsă între 1 ianuarie 2021 și 30 iunie 2026.



## ARTICOLUL 2

- (1) Prin derogare de la articolul 500 alineatele (1), (3), (4), (5), (6) și (7) din prezentul acord, în cursul perioadei de adaptare, fiecare parte acordă navelor celeilalte părți acces deplin la apele sale pentru a pescui:
    - (a) stocurile enumerate în anexa 35 și în tabelele A, B și F din anexa 36 la un nivel care să fie în mod rezonabil proporțional cu cotele respective ale părților din posibilitățile de pescuit;
    - (b) stocurile care nu fac obiectul cotelor la un nivel echivalent cu tonajul mediu pescuit de partea respectivă în apele celeilalte părți în perioada 2012-2016;
    - (c) în zona din apele părților cuprinsă între șase și douăsprezece mii marine de linii de bază din diviziunile ICES 4c și 7d-g, al navelor eligibile, în măsura în care navele de pescuit eligibile ale fiecărei părți aveau acces în zona respectivă la 31 decembrie 2020.

În sensul literei (c), „navă eligibilă” înseamnă o navă a unei părți care a pescuit în zona menționată în teza anterioară cel puțin timp de patru ani în perioada cuprinsă între anul 2012 și anul 2016 sau înlocuirea sa directă.
  - (2) Părțile își notifică reciproc orice modificare a nivelului și a condițiilor de acces la ape care se va aplica de la 1 iulie 2026.
  - (3) Articolul 501 din prezentul acord se aplică *mutatis mutandis* în cazul oricărei modificări în temeiul alineatului (2) din prezentul articol în ceea ce privește perioada 1 iulie 2026–31 decembrie 2026.
-

**ANEXA 39****SCHIMBUL DE DATE ADN, DATE PRIVIND AMPRENTELE DIGITALE  
ȘI DATE PRIVIND ÎNMATRICULAREA VEHICULELOR****CAPITOLUL 0****DISPOZIȚII GENERALE****ARTICOLUL 1****Obiectiv**

Scopul prezentei anexe este de a stabili dispozițiile privind protecția datelor și dispozițiile administrative și tehnice necesare pentru punerea în aplicare a părții a treia a titlului II din prezentul acord.

**ARTICOLUL 2****Specificații tehnice**

Statele respectă specificațiile tehnice comune privind toate solicitările și răspunsurile referitoare la căutările și comparările de profiluri ADN, de date dactiloscopice și de date privind înmatricularea vehiculelor. Aceste specificații tehnice sunt prevăzute în capitolele 1-3.

### ARTICOLUL 3

#### Rețeaua de comunicații

Schimbul electronic de date ADN, de date dactiloscopice și de date privind înmatricularea vehiculelor între state are loc prin intermediul rețelei de comunicații Servicii transeuropene de telematică între administrații (TESTA II) și al versiunilor ulterioare ale acesteia.

### ARTICOLUL 4

#### Disponibilitatea schimbului automatizat de date

Statele iau toate măsurile necesare pentru a asigura posibilitatea efectuării de căutări sau comparări automatizate a datelor ADN, a datelor dactiloscopice și a datelor privind înmatricularea vehiculelor 24 de ore din 24 și șapte zile din șapte. În cazul unei probleme tehnice, punctele naționale de contact ale statelor se informează reciproc imediat și convin asupra unor modalități alternative temporare de efectuare a schimbului de informații, în conformitate cu dispozițiile legale aplicabile. Schimbul automatizat de date este restabilit cât de curând posibil.

## ARTICOLUL 5

## Numere de referință pentru datele ADN și pentru datele dactiloscopice

Numerele de referință menționate la articolele 529 și 533 din prezentul acord constau într-o combinație a următoarelor elemente:

- (a) un cod care să permită statelor, în cazul existenței unei concordanțe, să extragă date cu caracter personal și alte informații din bazele lor de date cu scopul de a le furniza unui stat, mai multor state sau tuturor statelor în conformitate cu articolul 536 din prezentul acord;
- (b) un cod care să indice originea națională a profilului ADN sau a datelor dactiloscopice; și
- (c) în ceea ce privește datele ADN, un cod care să indice tipul profilului ADN.

## ARTICOLUL 6

## Principiile schimbului de date ADN

- (1) Statele folosesc standardele existente pentru schimbul de date ADN, precum Sistemul european de referință (ESS) sau Sistemul standard de loci al Interpol (ISSOL).
- (2) Procedura de transmitere, în cazul căutării și al comparării automatizate a profilurilor ADN, se efectuează în cadrul unei structuri descentralizate.

- (3) Se adoptă măsuri corespunzătoare pentru a asigura confidențialitatea și integritatea datelor trimise altor state, inclusiv criptarea acestora.
- (4) Statele iau măsurile necesare pentru a garanta integritatea profilurilor ADN puse la dispoziția celorlalte state sau trimise acestora spre comparare și pentru a se asigura că aceste măsuri respectă standardele internaționale precum ISO 17025.
- (5) Statele folosesc codurile de stat în conformitate cu standardul ISO 3166-1 alpha-2.

## ARTICOLUL 7

### Norme privind solicitările și răspunsurile referitoare la datele ADN

- (1) O cerere de căutare sau comparare automatizată, astfel cum se menționează la articolul 530 sau la articolul 531 din prezentul acord, include numai următoarele informații:
  - (a) codul de stat al statului solicitant;
  - (b) data, ora și numărul de referință al cererii;
  - (c) profilurile ADN și numerele de referință ale acestora;
  - (d) tipurile de profiluri ADN transmise (profiluri ADN neidentificate sau profiluri ADN de referință); și

- (e) informațiile necesare pentru controlul sistemelor de baze de date și pentru controlul calității în cazul proceselor de căutare automatizată.
- (2) Răspunsul (raportul de concordanță) la cererea menționată la alineatul (1) conține numai următoarele informații:
- (a) o precizare dacă a existat una sau au existat mai multe concordanțe (HITs) sau dacă nu a existat nicio concordanță (No-HITs);
  - (b) data, ora și numărul de referință al cererii;
  - (c) data, ora și numărul de referință al răspunsului;
  - (d) codul de stat al statului solicitant și al statului solicitat;
  - (e) numărul de referință al statului solicitant și al statului solicitat;
  - (f) tipul de profiluri ADN transmise (profiluri ADN neidentificate sau profiluri ADN de referință);
  - (g) profilurile ADN solicitate și asupra cărora există o concordanță; și
  - (h) informațiile necesare pentru controlul sistemelor de baze de date și pentru controlul calității în cazul proceselor de căutare automatizată.

- (3) Notificarea automatizată a unei concordanțe este furnizată numai dacă în urma căutării sau a comparării automatizate a rezultat o concordanță cu un număr minim de loci. Acest număr minim este stabilit în capitolul 1.
- (4) Statele se asigură că cererile sunt conforme cu declarațiile emise în temeiul articolului 529 alineatul (3) din prezentul acord.

## ARTICOLUL 8

Procedura de transmitere pentru căutarea automatizată a profilurilor ADN neidentificate în conformitate cu articolul 530

- (1) Dacă în urma unei căutări asupra unui profil ADN neidentificat nu s-a obținut nicio concordanță în baza de date națională sau s-a obținut o concordanță corespunzând unui profil ADN neidentificat, acest profil ADN neidentificat poate fi apoi transmis bazelor de date ale tuturor celorlalte state și, în cazul în care, în urma unei căutări asupra acestui profil ADN neidentificat, se obțin concordanțe cu profiluri ADN de referință și/sau profiluri ADN neidentificate din bazele de date ale altor state, aceste concordanțe sunt comunicate automat, iar datele de referință ADN sunt transmise statului solicitant; în cazul în care nu pot fi obținute concordanțe în bazele de date ale altor state, acest lucru se comunică automat statului solicitant.
- (2) Dacă în urma unei căutări asupra unui profil ADN neidentificat se obține o concordanță în bazele de date ale altor state, fiecare stat în cauză poate adăuga o notă în această privință în baza sa de date națională.

## ARTICOLUL 9

Procedura de transmitere pentru căutarea automatizată a profilurilor ADN de referință în conformitate cu articolul 530

Dacă în cadrul unei căutări asupra unui profil ADN de referință nu s-a obținut nicio concordanță în baza de date națională cu un profil ADN de referință sau s-a obținut o concordanță cu un profil ADN neidentificat, acest profil ADN de referință poate fi apoi transmis bazelor de date ale tuturor celorlalte state și, în cazul în care, în cadrul unei căutări asupra acestui profil ADN de referință, se obțin concordanțe cu profiluri ADN de referință și/sau profiluri ADN neidentificate din bazele de date ale altor state, aceste concordanțe se comunică automat, iar datele de referință ADN se transmit statului solicitant; în cazul în care nu pot fi obținute concordanțe în bazele de date ale altor state, acest lucru se comunică automat statului solicitant.

## ARTICOLUL 10

Procedura de transmitere pentru compararea automatizată a profilurilor ADN neidentificate în conformitate cu articolul 531

- (1) Dacă în urma unei comparări cu profiluri ADN neidentificate se obțin concordanțe în bazele de date ale altor state cu profiluri ADN de referință și/sau profiluri ADN neidentificate, aceste concordanțe sunt comunicate automat, iar datele de referință ADN sunt transmise statului solicitant.



- (2) În cazul în care, în urma unei comparații cu profiluri ADN neidentificate, se obțin concordanțe în bazele de date ale altor state cu profiluri ADN neidentificate sau cu profiluri ADN de referință, fiecare stat în cauză poate adăuga o notă în această privință în baza sa de date națională.

## ARTICOLUL 11

### Principii pentru schimbul datelor dactiloscopice

- (1) Digitalizarea datelor dactiloscopice și transmiterea acestora către celelalte state se efectuează în conformitate cu modelul uniform al datelor stabilit în capitolul 2.
- (2) Fiecare stat se asigură că datele dactiloscopice pe care le transmite sunt de o calitate suficientă pentru a permite compararea acestora cu ajutorul sistemelor automatizate de identificare a amprentelor digitale (AFIS).
- (3) În cazul schimbului de date dactiloscopice, procedura de transmitere se efectuează în cadrul unei structuri descentralizate.
- (4) Se adoptă măsuri corespunzătoare pentru a asigura confidențialitatea și integritatea datelor dactiloscopice trimise altor state, inclusiv criptarea acestora.
- (5) Statele folosesc codurile de stat în conformitate cu standardul ISO 3166-1 alpha-2.

## ARTICOLUL 12

## Capacități de căutare pentru datele dactiloscopice

- (1) Fiecare stat se asigură că propriile cereri de căutare nu depășesc capacitățile de căutare precizate de statul solicitat. Regatul Unit declară care sunt capacitățile sale maxime de căutare pe zi de date dactiloscopice ale persoanelor identificate și de date dactiloscopice ale persoanelor încă neidentificate.
- (2) Numărul maxim de candidați acceptați pentru verificare la fiecare transmitere este stabilit în capitolul 2.

## ARTICOLUL 13

## Norme privind cererile și răspunsurile referitoare la datele dactiloscopice

- (1) Statul solicitat verifică fără întârziere calitatea datelor dactiloscopice transmise, cu ajutorul unei proceduri complet automatizate. În cazul în care datele nu se pretează unei comparări automatizate, statul solicitat informează fără întârziere statul solicitant.
- (2) Statul solicitat efectuează căutări în ordinea în care au fost primite cererile. Cererile sunt procesate în termen de 24 de ore, printr-o procedură complet automatizată. Statul solicitant poate cere procesarea accelerată a acestor cereri, în cazul în care există o dispoziție în acest sens în dreptul său intern, iar statul solicitat efectuează aceste căutări fără întârziere. În cazul în care, din motive de forță majoră, nu pot fi respectate termenele, compararea este efectuată fără întârziere de îndată ce au fost îndepărtate obstacolele.

## ARTICOLUL 14

## Principii de căutare automatizată a datelor privind înmatricularea vehiculelor

- (1) În cazul căutării automatizate a datelor privind înmatricularea vehiculelor, statele folosesc o versiune a aplicației software Eucaris (Sistemul de informații european privind vehiculele și permisele de conducere), special concepută în scopul articolului 357 din prezentul acord, și versiunile modificate ale acesteia.
- (2) Căutarea automatizată a datelor privind înmatricularea vehiculelor se efectuează în cadrul unei structuri descentralizate.
- (3) Informațiile schimbate prin sistemul Eucaris se transmit într-o formă codificată.
- (4) Elementele de date ale datelor privind înmatricularea vehiculelor care urmează să fie comunicate sunt stabilite în capitolul 3.
- (5) La punerea în aplicare a articolului 537 din prezentul acord, statele pot acorda prioritate căutărilor referitoare la combaterea criminalității grave.

## ARTICOLUL 15

## Costuri

Fiecare stat suportă costurile care decurg din administrarea, utilizarea și întreținerea aplicației software Eucaris menționate la articolul 14 alineatul (1).

## ARTICOLUL 16

## Scopul

- (1) Prelucrarea datelor cu caracter personal de către statul destinatar este permisă numai în scopurile pentru care datele au fost furnizate în conformitate cu partea a treia titlul II din prezentul acord. Prelucrarea în alt scop este permisă numai cu autorizarea prealabilă a statului care administrează fișierul și doar cu respectarea legislației interne a statului destinatar. O astfel de autorizație poate fi acordată cu condiția ca prelucrarea în alte scopuri să fie permisă de legislația internă a statului care administrează fișierul.
- (2) Prelucrarea datelor furnizate în temeiul articolelor 530, 531 și 534 din prezentul acord de către statul care efectuează căutarea sau compararea este permisă numai pentru:
  - (a) a stabili dacă profilurile ADN sau datele dactiloscopice comparate concordă;
  - (b) a pregăti și a înainta o cerere formulată de organele de poliție sau judiciare în vederea acordării de asistență juridică în conformitate cu legislația internă, dacă datele respective concordă;
  - (c) a efectua o înregistrare, în sensul articolului 19 din prezentul capitol.
- (3) Statul care administrează fișierul poate prelucra datele care i-au fost furnizate în conformitate cu articolele 530, 531 și 534 din prezentul acord numai în cazul în care acest lucru este necesar în scopul comparării, furnizării de răspunsuri automatizate la căutări sau înregistrării în temeiul articolului 19 din prezentul capitol. Datele furnizate sunt șterse îndată după compararea datelor sau după răspunsurile automatizate la căutări, în afara cazului în care este necesară continuarea prelucrării datelor în scopurile menționate la alineatul (2) literele (b) și (c) din prezentul articol.

- (4) Datele furnizate în conformitate cu articolul 537 din prezentul acord pot fi utilizate de statul care administrează fișierul numai în cazul în care acest lucru este necesar în scopul furnizării de răspunsuri automatizate la procedurile de căutare sau al înregistrării în temeiul articolului 19 din prezentul capitol. Datele furnizate sunt șterse îndată după transmiterea răspunsurilor automatizate la căutări, în afara cazului în care este necesară continuarea prelucrării în vederea înregistrării în conformitate cu articolul 19 din prezentul capitol. Statul care efectuează căutarea poate folosi datele primite ca răspuns numai pentru procedura pentru care a fost efectuată căutarea.

## ARTICOLUL 17

### Acuratețea, relevanța actuală și perioada de stocare a datelor

- (1) Statele asigură acuratețea și relevanța actuală a datelor cu caracter personal. Statul destinatar este notificat fără întârziere în cazul în care se constată, din oficiu sau în urma unei notificări din partea persoanei vizate, că au fost furnizate date incorecte sau date care nu ar fi trebuit furnizate. Statul sau statele în cauză sunt obligate să corecteze sau să șteargă datele. De asemenea, datele cu caracter personal furnizate sunt corectate dacă se descoperă că sunt incorecte. Dacă organismul destinatar are motive să creadă că datele furnizate sunt incorecte sau ar trebui șterse, autoritatea care le-a furnizat este informată de îndată despre aceasta.
- (2) Datele a căror acuratețe este contestată de persoana vizată sau a căror acuratețe sau lipsă de acuratețe nu poate fi stabilită trebuie să fie marcate cu un steguleț la cererea persoanei vizate, în conformitate cu legislația internă a statelor. Dacă există un steguleț, acesta poate fi înlăturat în conformitate cu legislația internă a statelor și numai cu permisiunea persoanei vizate sau pe baza unei hotărâri a instanței judecătorești competente sau a autorității independente de protecție a datelor.

- (3) Datele cu caracter personal furnizate care nu ar fi trebuit furnizate sau primite se șterg. Datele care sunt legal furnizate și primite se șterg:
- (a) dacă nu sunt sau nu mai sunt necesare pentru scopul pentru care au fost furnizate; dacă datele cu caracter personal au fost furnizate fără a fi solicitate, organismul destinatar verifică de îndată dacă sunt necesare în scopul pentru care au fost furnizate;
  - (b) după expirarea termenului maxim de păstrare a datelor prevăzut de legislația internă a statului care furnizează datele, atunci când organismul care a furnizat datele a informat organismul destinatar cu privire la acel termen maxim la momentul furnizării datelor.
- (4) Atunci când există motive să se creadă că ștergerea ar prejudicia interesele persoanei vizate, datele sunt blocate, în loc să fie șterse, în conformitate cu legislația internă. Datele blocate pot fi furnizate sau utilizate doar în scopul care a împiedicat ștergerea lor.

## ARTICOLUL 18

### Măsuri tehnice și organizatorice de asigurare a protecției și securității datelor

- (1) Organismele care furnizează date și organismele destinate iau măsurile necesare pentru a asigura protecția eficace a datelor cu caracter personal împotriva distrugerii accidentale sau neautorizate, pierderii accidentale, accesului neautorizat, modificării neautorizate sau accidentale și divulgării neautorizate.

- (2) Elementele specificațiilor tehnice ale procedurii de căutare automatizată sunt reglementate prin măsurile de punere în aplicare menționate la articolul 539 din prezentul acord, care garantează că:
- (a) sunt luate măsuri tehnice de ultimă generație în vederea asigurării protecției și securității datelor, în special a confidențialității și integrității acestora;
  - (b) atunci când se recurge la rețele general accesibile sunt utilizate proceduri de criptare și autorizare recunoscute de autoritățile competente; și
  - (c) poate fi verificată admisibilitatea căutărilor, în conformitate cu articolul 19 alineatele (2), (5) și (6) din prezentul capitol.

#### ARTICOLUL 19

Jurnalizarea și înregistrarea: norme speciale  
care reglementează transmiterea automatizată și neautomatizată

- (1) Fiecare stat garantează că fiecare transmitere neautomatizată și fiecare primire neautomatizată de date cu caracter personal de către organismul care administrează fișierul și de către organismul care efectuează căutarea este introdusă într-o evidență pentru a verifica admisibilitatea transmiterii. Jurnalizarea oferă următoarele informații:
- (a) motivul furnizării datelor;

- (b) datele furnizate;
  - (c) data furnizării; și
  - (d) numele sau codul de identificare al organismului care efectuează căutarea și al organismului care administrează fișierul.
- (2) Următoarele dispoziții se aplică în cazul căutărilor automate de date bazate pe articolele 530, 534 și 537 din prezentul acord și în cazul comparării automatizate bazate pe articolul 531 din prezentul acord:
- (a) numai agenții punctelor naționale de contact, posesori ai unei autorizații speciale, pot efectua căutări sau comparații automatizate de date; lista agenților autorizați să efectueze căutări sau comparații automatizate de date se pune la dispoziție la cerere autorităților de supraveghere menționate la alineatul (6), precum și celorlalte state;
  - (b) fiecare stat se asigură că fiecare transmitere și primire de date cu caracter personal de către organismul care administrează fișierul și de către organismul care efectuează căutarea este înregistrată, comunicând, de asemenea, existența sau lipsa unui HIT (răspuns pozitiv); înregistrarea conține următoarele informații:
    - (i) datele furnizate;
    - (ii) data și ora exactă a furnizării; și
    - (iii) numele sau codul de identificare al organismului care efectuează căutarea și al organismului care administrează fișierul.



- (3) Organismul care efectuează căutarea înregistrează, de asemenea, motivul căutării sau al transmiterii, precum și identificatorul agentului care a efectuat căutarea și al celui care a solicitat căutarea sau transmiterea.
- (4) La cererea autorităților competente în domeniul protecției datelor din statul în cauză, organismul de înregistrare comunică de îndată datele înregistrate, în cel mult patru săptămâni de la data primirii cererii; datele înregistrate pot fi utilizate doar în următoarele scopuri:
  - (a) monitorizarea protecției datelor;
  - (b) asigurarea securității datelor.
- (5) Datele înregistrate sunt protejate prin adoptarea unor măsuri adecvate împotriva utilizării neautorizate și a altor forme de utilizare incorectă și sunt păstrate timp de doi ani. După expirarea perioadei de păstrare a datelor, datele înregistrate sunt șterse imediat.
- (6) Responsabilitatea verificărilor de legalitate în ceea ce privește transmiterea sau primirea de date cu caracter personal aparține autorităților independente de protecție a datelor sau, dacă este cazul, autorităților judiciare din statele în cauză. Oricine poate solicita acestor autorități să verifice legalitatea prelucrării datelor în legătură cu propria persoană, în conformitate cu legislația internă. În mod independent de aceste solicitări, autoritățile respective și organismele responsabile de înregistrare efectuează verificări aleatorii în ceea ce privește legalitatea furnizărilor, folosind fișierele respective.

- (7) Autoritățile independente de protecție a datelor păstrează pentru inspecție rezultatele unor astfel de verificări timp de 18 luni. După expirarea acestei perioade, rezultatele în cauză sunt șterse de îndată. Fiecărei autorități de protecție a datelor i se poate solicita de către autoritatea independentă de protecție a datelor dintr-un alt stat să își exercite atribuțiile în conformitate cu legislația internă. Autoritățile independente de protecție a datelor ale statelor îndeplinesc sarcinile de inspecție necesare cooperării, în special prin intermediul schimbului de informații relevante.

## ARTICOLUL 20

### Dreptul la despăgubiri al persoanelor vizate

În cazul în care un organism al unui stat a furnizat date cu caracter personal în temeiul părții a treia titlul II din prezentul acord, organismul destinat al celui alt stat nu poate invoca inexactitatea datelor furnizate drept motiv pentru a se sustrage răspunderii sale față de partea vătămată în temeiul dreptului intern. În cazul în care organismul destinat este obligat la plata de despăgubiri ca urmare a faptului că a utilizat date inexacte furnizate, organismul care a furnizat datele restituie organismului destinat întreaga sumă plătită ca despăgubiri.

## ARTICOLUL 21

### Informații solicitate de state

Statul destinat informează, la cerere, statul care furnizează datele cu privire la prelucrarea datelor cu caracter personal furnizate și la rezultatele obținute.

## ARTICOLUL 22

## Declarații și desemnări

- (1) Regatul Unit îi transmite Comitetului specializat privind cooperarea în materie de asigurare a respectării legii și cooperarea judiciară declarațiile sale în temeiul articolului 529 alineatul (3), și al articolului 12 alineatul (1) din prezentul capitol, precum și desemnările sale în temeiul articolelor 535 alineatul (1) și 537 alineatul (3) din prezentul acord.
- (2) Informațiile factice furnizate de Regatul Unit prin intermediul acestor declarații și desemnări, precum și de statele membre în conformitate cu articolul 539 alineatul (3) din prezentul acord sunt incluse în manualul menționat la articolul 18 alineatul (2) din Decizia 2008/616/JAI.
- (3) Statele pot modifica în orice moment declarațiile și desemnările prezentate în conformitate cu alineatul (1) prin intermediul unei notificări transmise Comitetului specializat privind cooperarea în materie de asigurare a respectării legii și cooperarea judiciară. Comitetul specializat privind cooperarea în materie de asigurare a respectării legii și cooperarea judiciară transmite declarațiile primite Secretariatului General al Consiliului.
- (4) Secretariatul General al Consiliului informează Comitetul specializat privind cooperarea în materie de asigurare a respectării legii și cooperarea judiciară în legătură cu orice modificare a manualului menționat la alineatul (2).

## ARTICOLUL 23

Pregătirea deciziilor menționate  
la articolul 540

- (1) Consiliul adoptă decizia menționată la articolul 540 din prezentul acord pe baza unui raport de evaluare bazat pe un chestionar.
- (2) În ceea ce privește schimbul automatizat de date în conformitate cu partea a treia titlul II din prezentul acord, raportul de evaluare se bazează, de asemenea, pe o vizită de evaluare și pe un test pilot care se efectuează, dacă este necesar, atunci când Regatul Unit a informat Comitetul specializat privind cooperarea în materie de asigurare a respectării legii și cooperarea judiciară cu privire la faptul că a pus în aplicare obligațiile care îi revin în temeiul părții a treia titlul II din prezentul acord și prezintă declarațiile prevăzute la articolul 22 din prezentul capitol. Capitolul 4 din prezenta anexă prevede detalii suplimentare privind această procedură.

## ARTICOLUL 24

## Statistici și raportare

- (1) În mod regulat se efectuează o evaluare a punerii în aplicare din punct de vedere administrativ, tehnic și financiar a schimbului de date în temeiul părții a treia titlul II din prezentul acord. Evaluarea se realizează cu privire la categoriile de date pentru care a fost inițiat schimbul de date între statele în cauză. Evaluarea se bazează pe rapoartele statelor respective.

- (2) Fiecare stat elaborează statistici privind rezultatele schimbului automatizat de date. Pentru a asigura comparabilitatea, modelul pentru statistici este elaborat de grupul de lucru competent al Consiliului. Aceste statistici se transmit anual Comitetului specializat privind cooperarea în materie de asigurare a respectării legii și cooperarea judiciară.
- (3) În plus, statelor li se va solicita în mod periodic și nu mai mult de o dată pe an să furnizeze informații suplimentare privind punerea în aplicare din punct de vedere administrativ, tehnic și financiar a schimbului automatizat de date, necesare pentru analizarea și îmbunătățirea procesului.
- (4) Statisticile și raportarea realizate de statele membre în conformitate cu Deciziile 2008/615/JAI și 2008/616/JAI se aplică în ceea ce privește prezentul articol.

## CAPITOLUL 1

### SCHIMBUL DE DATE ADN

- (1) Aspecte medico-legale legate de ADN, norme de corespondență și algoritmi
- 1.1. Proprietăți ale profilurilor ADN

Profilul ADN poate conține 24 de perechi de numere, reprezentând alelele celor 24 de loci care sunt, de asemenea, utilizate în procedurile ADN ale Interpol. Numele acestor loci sunt prezentate în tabelul de mai jos:

|         |         |         |        |         |         |         |            |
|---------|---------|---------|--------|---------|---------|---------|------------|
| VWA     | TH01    | D21S11  | FGA    | D8S1179 | D3S1358 | D18S51  | Amelogenin |
| TPOX    | CSF1P0  | D13S317 | D7S820 | D5S818  | D16S539 | D2S1338 | D19S433    |
| Penta D | Penta E | FES     | F13A1  | F13B    | SE33    | CD4     | GABA       |

Cei șapte loci pe fond gri din primul rând constituie atât ESS, cât și ISSOL.

Norme de includere:

Profilurile ADN puse la dispoziție de state pentru căutare și comparare, precum și profilurile ADN trimise pentru căutare și comparare trebuie să conțină cel puțin șase loci desemnați integral<sup>1</sup> și pot conține loci sau blancuri suplimentare, în funcție de disponibilitate. Profilurile ADN de referință trebuie să conțină cel puțin șase dintre cei șapte loci ESS. Pentru a ameliora precizia corespondențelor, toate alelele disponibile sunt conservate în baza de date indexată de profiluri ADN și sunt utilizate pentru căutare și comparare. Fiecare stat ar trebui să pună în aplicare, cât de repede posibil din punct de vedere practic, orice ESS de loci nou adoptat de UE.

Profilurile amestecate nu sunt autorizate, astfel încât valorile alelelor fiecărui locus să constea în numai două numere, care ar putea fi identice în cazul homozigității la nivelul unui locus dat.

---

<sup>1</sup> „Desemnați integral” înseamnă că luarea în calcul a valorilor rare ale alelelor este inclusă.

Caracterelor de înlocuire și micro-variantelor li se aplică următoarele reguli:

- Cu excepția amelogeninei, orice valoare nenumerică conținută în profil (de exemplu „o”, „f”, „r”, „na”, „nr” sau „un”) trebuie transformată în mod automat, pentru export, într-un caracter de înlocuire (\*) și comparată cu toate celelalte.
- Valorile numerice „0”, „1” sau „99” conținute în profil trebuie transformate automat, pentru export, într-un caracter de înlocuire (\*) și comparate cu toate celelalte.
- Dacă trei alele sunt furnizate pentru un locus, prima alelă este acceptată, iar celelalte două trebuie transformate automat, pentru export, într-un caracter de înlocuire (\*) și comparate cu toate celelalte.
- În cazul în care sunt furnizate valori de înlocuire pentru alelele 1 sau 2, atunci ambele permutări ale valorii numerice date pentru locus sunt comparate (de exemplu, 12,\* poate corespunde cu 12,14 sau 9,12).
- Micro-variantele pentanucleotidelor (Penta D, Penta E și CD4) sunt comparate în modul următor:

$x.1 = x, x.1, x.2$

$x.2 = x.1, x.2, x.3$

$x.3 = x.2, x.3, x.4$

$x.4 = x.3, x.4, x + 1$

- Micro-variantele tetranucleotidelor (restul de loci sunt tetranucleotide) sunt comparate în modul următor:

$$x.1 = x, x.1, x.2$$

$$x.2 = x.1, x.2, x.3$$

$$x.3 = x.2, x.3, x + 1$$

## 1.2. Norme de corespondență

Compararea a două profiluri ADN se efectuează pe baza locilor pentru care, în ambele profiluri ADN, este disponibilă o pereche de valori a alelelor. Pentru a obține un răspuns pozitiv, este necesar ca cel puțin șase loci desemnați integral (în afara amelogeninei) să corespundă în ambele profiluri ADN.

O corespondență integrală (calitatea 1) este definită ca fiind o corespondență în care toate valorile alelelor ale locilor comparați, prezenți în mod obișnuit în profilurile ADN solicitante și solicitate, sunt aceleași. O corespondență apropiată este definită ca fiind o corespondență în care valoarea numai uneia dintre alelele comparate este diferită în cele două profiluri ADN (calitatea 2, 3 și 4). O corespondență apropiată este acceptată numai dacă există cel puțin șase loci desemnați integral care corespund în cele două profiluri ADN comparate.

O corespondență apropiată se poate datora:

- unei erori umane de scriere în momentul introducerii unuia dintre profilurile ADN în cererea de căutare sau în baza de date ADN;



- unei erori de determinare sau de denumire a alelei în cadrul procedurii de generare a profilului ADN.

### 1.3. Norme de raportare

Se raportează atât corespondențele integrale, cât și corespondențele apropiate și „răspunsurile negative”.

Raportul de corespondență este trimis punctului național de contact solicitant și este, de asemenea, pus la dispoziția punctului național de contact solicitat (pentru a-i permite acestuia să evalueze natura și numărul solicitărilor posibile ulterioare privind alte date cu caracter personal disponibile și alte informații legate de profilul ADN care corespunde răspunsului pozitiv (HIT), în conformitate cu articolul 536 din prezentul acord.

## 2. Tabel de numere de cod ale statelor

În conformitate cu partea a treia titlul II din prezentul acord, codul ISO 3166-1 alpha-2 este utilizat pentru crearea numelor de domeniu și a altor parametri de configurare necesari pentru aplicațiile Prüm de schimb de date ADN în rețea închisă.

Codurile ISO 3166-1 alfa-2 sunt următoarele coduri de două litere ale statelor:

| Numele statului | Cod | Numele statului | Cod |
|-----------------|-----|-----------------|-----|
| Belgia          | BE  | Lituania        | LT  |
| Bulgaria        | BG  | Luxemburg       | LU  |
| Republica Cehă  | CZ  | Ungaria         | HU  |
| Danemarca       | DK  | Malta           | MT  |
| Germania        | DE  | Țările de Jos   | NL  |
| Estonia         | EE  | Austria         | AT  |
| Irlanda         | IE  | Polonia         | PL  |
| Grecia          | EL  | Portugalia      | PT  |
| Spania          | ES  | România         | RO  |
| Franța          | FR  | Slovacia        | SK  |
| Croația         | HR  | Slovenia        | SI  |
| Italia          | IT  | Finlanda        | FI  |
| Cipru           | CY  | Suedia          | SE  |
| Letonia         | LV  | Regatul Unit    | UK  |

### 3. Analiză funcțională

#### 3.1. Disponibilitatea sistemului

Cererile formulate în temeiul articolului 530 din prezentul acord ar trebui să ajungă la baza de date vizată în ordinea cronologică în care a fost trimisă fiecare cerere; răspunsurile ar trebui trimise astfel încât să ajungă la statul solicitant în termen de 15 minute de la sosirea cererilor.

### 3.2. Etapa a doua

Atunci când un stat primește un raport de corespondență, punctul național de contact al acestuia este responsabil cu compararea valorilor profilului transmise sub formă de întrebare și a valorilor profilului (profilurilor) primite sub formă de răspuns, pentru a valida și a verifica valoarea doveditoare a profilului. Punctele naționale de contact pot intra direct în legătură unele cu celelalte în scopul validării.

Procedurile de asistență judiciară debutează după validarea unei corespondențe existente între două profiluri, pe baza unei „corespondențe integrale” sau a unei „corespondențe apropiate” obținute în cursul etapei de consultare automatizată.

## 4. Documentul de control al interfeței ADN

### 4.1. Introducere

#### 4.1.1. Obiective

Prezentul capitol definește condițiile aplicabile schimbului de informații privind profilurile ADN între sistemele de baze de date ale tuturor statelor. Rubricile din antet sunt definite în mod specific pentru schimbul de date ADN în cadrul aplicațiilor Prüm; secțiunile cu date se bazează pe secțiunile cu date ale profilului ADN din schema XML definită pentru rețeaua de schimb de date ADN a Interpol.

Datele sunt schimbate prin intermediul protocolului SMTP (Simple Mail Transfer Protocol) și al altor tehnologii de ultimă generație, utilizând un server central de transmitere a corespondenței electronice pus la dispoziție de furnizorul de rețea. Fișierul XML este transmis sub formă de text într-un e-mail.

#### 4.1.2. Domeniu de aplicare

Acest ICD definește numai conținutul mesajului (sau „e-mail”). Toate subiectele specifice rețelei și e-mailurilor sunt definite în mod uniform pentru a permite o bază tehnică comună pentru schimbul de date ADN.

Aceasta include:

- formatul rubricii din mesaj referitoare la subiect, pentru a permite procesarea automatizată a mesajelor;
- dacă criptarea conținutului este necesară și, dacă este cazul, metodele care ar trebui utilizate;
- lungimea maximă a mesajelor.

#### 4.1.3. Structura și principiile XML

Mesajul XML se compune din:

- secțiunile antetului, care conțin informații referitoare la transmitere; și
- secțiunile cu date, care conțin informații specifice referitoare la profil, precum și profilul însuși.

Pentru solicitare și răspuns se folosește aceeași schemă XML.

În scopul de a verifica complet profiluri ADN neidentificate, astfel cum se prevede la articolul 531 din prezentul acord, este posibilă transmiterea unei serii de profiluri într-un singur mesaj. Este necesar să fie definit numărul maxim de profiluri într-un mesaj. Numărul depinde de dimensiunea maximă autorizată a e-mailului și este definit după selectarea serverului de e-mailuri.

Exemplu XML:

```
<?version=„1.0” standalone=„yes”?>
```

```
<PRUEMDNax xmlns:msxsl= „urn:schemas-microsoft-com:xslt”
```

```
xmlns:xsi=„http://www.w3.org/2001/XMLSchema-instance”>
```

```
<header>
```

```
(...)
```

```
</header>
```

```
<datas>
```

```
(...)
```

```
</datas>
```

[<datas> datas structure repeated, if multiple profiles sent by (...) a single SMTP message, only allowed for Article 531 of this Agreement cases

</datas>]

</PRUEMDNA>

#### 4.2. Definiția structurii XML

Următoarele definiții sunt oferite pentru documentare și o mai mare claritate; informațiile obligatorii sunt conținute în fișierul privind schema XML (PRUEM DNA.xsd).

##### 4.2.1. Schema PRUEMDNAx

Cuprinde următoarele rubrici:

| Fields | Type         | Description       |
|--------|--------------|-------------------|
| header | PRUEM_header | Occurs: 1         |
| datas  | PRUEM_datas  | Occurs: 1 ... 500 |

##### 4.2.2. Conținutul structurii antetului

###### 4.2.2.1. PRUEM header

Această structură descrie antetul fișierului XML. Cuprinde următoarele rubrici:

| Fields         | Type              | Description                     |
|----------------|-------------------|---------------------------------|
| direction      | PRUEM_header_dir  | Direction of message flow       |
| ref            | String            | Reference of the XML file       |
| generator      | String            | Generator of XML file           |
| schema_version | String            | Version number of schema to use |
| requesting     | PRUEM_header_info | Requesting State info           |
| requested      | PRUEM_header_info | Requested State info            |

#### 4.2.2.2. PRUEM\_header\_dir

Tip de date conținute în mesaj, valoarea poate fi:

| Value | Description |
|-------|-------------|
| R     | Request     |
| A     | Answer      |

#### 4.2.2.3. PRUEM\_header\_info

Structură care descrie statul, precum și data/ora mesajului. Cuprinde următoarele rubrici:

| Fields              | Type   | Description                             |
|---------------------|--------|---|
| source_isocode      | String | ISO 3166-2 code of the requesting State |
| destination_isocode | String | ISO 3166-2 code of the requested State  |
| request_id          | String | unique Identifier for a request         |
| date                | Date   | Date of creation of message             |
| time                | Time   | Time of creation of message             |

## 4.2.3. Conținutul datelor referitoare la profilul PRUEM

## 4.2.3.1. PRUEM\_datas

Această structură descrie secțiunile cu date ale profilului XML. Cuprinde următoarele rubrici:

| Fields        | Type                  | Description  |
|---------------|-----------------------|--|
| reqtype       | PRUEM request type    | Type of request (Article 530 or 531)   |
| date          | Date                  | Date profile stored  |
| type          | PRUEM_datas_type      | Type of profile  |
| result        | PRUEM_datas_result    | Result of request  |
| agency        | String                | Name of corresponding unit responsible for the profile   |
| profile_ident | String                | Unique State profile ID  |
| message       | String                | Error Message, if result = E   |
| profile       | IPSG_DNA_profile      | If direction = A (Answer) AND result ≠ H (HIT) empty   |
| match_id      | String                | In case of a HIT PROFILE_ID of the requesting profile  |
| quality       | PRUEM_hitquality_type | Quality of HIT   |
| hitcount      | Integer               | Count of matched Alleles   |
| rescount      | Integer               | Count of matched profiles. If direction = R (Request), then empty. If quality!=0 (the original requested profile), then empty. |



## 4.2.3.2. PRUEM\_request\_type

Tip de date conținute în mesaj, valoarea poate fi:

| Value | Description                      |
|-------|----------------------------------|
| 3     | Requests pursuant to Article 530 |
| 4     | Requests pursuant to Article 531 |

## 4.2.3.3. PRUEM\_hitquality\_type

| Value | Description   |
|-------|---|
| 0     | Referring original requesting profile:<br>Case "No-HIT": original requesting profile sent back only;<br>Case "HIT": original requesting profile and matched profiles sent back. |
| 1     | Equal in all available alleles without wildcards  |
| 2     | Equal in all available alleles with wildcards   |
| 3     | HIT with Deviation (Microvariant)   |
| 4     | HIT with mismatch   |

## 4.2.3.4. PRUEM\_data\_type

Tip de date conținute în mesaj, valoarea poate fi:

| Value | Description    |
|-------|----------------|
| P     | Person profile |
| S     | Stain          |

## 4.2.3.5. PRUEM\_data\_result

Tip de date conținute în mesaj, valoarea poate fi:

| Value | Description                           |
|-------|---------------------------------------|
| U     | Undefined, If direction = R (request) |
| H     | HIT                                   |
| N     | No-HIT                                |
| E     | Error                                 |

## 4.2.3.6. IPSTG\_DNA\_profile

Structură care descrie un profil ADN. Cuprinde următoarele rubrici:

| Fields         | Type                     | Description   |
|----------------|--------------------------|---|
| ess_issol      | IPSTG_DNA_ISSOL          | Group of loci corresponding to the ISSOL (standard group of Loci of Interpol) |
| additional_loi | IPSTG_DNA_additional_loi | Other loci  |
| marker         | String                   | Method used to generate of DNA  |
| profile_id     | String                   | Unique identifier for DNA profile   |

## 4.2.3.7. IPST\_DNA\_ISSOL

Structură care conține locii ISSOL (Grup standard de loci ai Interpol). Cuprinde următoarele rubrici:

| Fields     | Type           | Description      |
|------------|----------------|------------------|
| vwa        | IPST_DNA_locus | Locus vwa        |
| th01       | IPST_DNA_locus | Locus th01       |
| d21s11     | IPST_DNA_locus | Locus d21s11     |
| fga        | IPST_DNA_locus | Locus fga        |
| d8s1179    | IPST_DNA_locus | Locus d8s1179    |
| d3s1358    | IPST_DNA_locus | Locus d3s1358    |
| d18s51     | IPST_DNA_locus | Locus d18s51     |
| amelogenin | IPST_DNA_locus | Locus amelogenin |

## 4.2.3.8. IPSG\_DNA\_additional\_loci

Structură care conține ceilalți loci. Cuprinde următoarele rubrici:

| Fields  | Type           | Description   |
|---------|----------------|---------------|
| tpox    | IPSG_DNA_locus | Locus tpox    |
| csflpo  | IPSG_DNA_locus | Locus csflpo  |
| d13s317 | IPSG_DNA_locus | Locus d13s317 |
| d7s820  | IPSG_DNA_locus | Locus d7s820  |
| d5s818  | IPSG_DNA_locus | Locus d5s818  |
| d16s539 | IPSG_DNA_locus | Locus d16s539 |
| d2s1338 | IPSG_DNA_locus | Locus d2s1338 |
| d19s433 | IPSG_DNA_locus | Locus d19s433 |
| penta_d | IPSG_DNA_locus | Locus penta_d |
| penta_e | IPSG_DNA_locus | Locus penta_e |
| fes     | IPSG_DNA_locus | Locus fes     |
| fl3a1   | IPSG_DNA_locus | Locus fl3a1   |
| fl3b    | IPSG_DNA_locus | Locus fl3b    |
| se33    | IPSG_DNA_locus | Locus se33    |
| cd4     | IPSG_DNA_locus | Locus cd4     |
| gaba    | IPSG_DNA_locus | Locus gaba    |

#### 4.2.3.9. IPSTG\_DNA\_locus

Structură care descrie un locus. Cuprinde următoarele rubrici:

| Fields      | Type   | Description                |
|-------------|--------|----------------------------|
| low_allele  | String | Lowest value of an allele  |
| high_allele | String | Highest value of an allele |

### 5. Structura aplicației, a securității și a comunicației

#### 5.1. Prezentare generală

În scopul punerii în aplicare a aplicațiilor pentru schimbul de date ADN în contextul părții a treia titlul II din prezentul acord, se utilizează o rețea comună de comunicație între state, care este izolată logic. În vederea unei utilizări mai eficiente a acestei infrastructuri comune de comunicație vizând trimiterea solicitărilor și primirea răspunsurilor, se adoptă un mecanism asincron de transmitere a solicitărilor de date ADN și de date dactiloscopice prin intermediul unui e-mail de tip SMTP. Pentru a respecta condițiile de securitate se folosește mecanismul s/MIME, ca o adăugare la funcțiile SMTP, în vederea stabilirii în rețea a unui veritabil tunel securizat de la un punct la celălalt.

Rețeaua operațională de Servicii Transeuropene de Telematică între Administrații (Trans European Services for Telematics between Administrations – TESTA) este folosită ca rețea de comunicație pentru schimbul de date între state. Rețeaua TESTA se află sub responsabilitatea Comisiei Europene. Ținând seama de faptul că bazele naționale de date ADN și punctele naționale actuale de acces la TESTA pot fi situate în locuri diferite în state, accesul la TESTA poate fi creat fie prin:

1. utilizarea punctului național de acces existent sau prin crearea unui nou punct național de acces la TESTA; fie prin
2. instituirea unui link local securizat, de pe site-ul unde baza de date ADN se situează și este gestionată de agenția națională competentă către punctul național de acces la TESTA existent.

Protocoalele și standardele utilizate în punerea în aplicare a aplicațiilor vizate în partea a treia titlul II din prezentul acord sunt conforme cu standardele deschise și îndeplinesc condițiile impuse de factorii de decizie ai statelor în materie de securitate națională.

#### 5.2. Structura nivelului superior

În cadrul părții a treia titlul II din prezentul acord, fiecare stat pune la dispoziție datele ADN de care dispune în vederea schimbului și/sau consultării de către alte state, în conformitate cu formatul de date comun standardizat. Structura se bazează pe un model de comunicație de la oricine către oricine. Nu există niciun server central informatizat și nicio bază de date centralizată care să conțină profiluri ADN.

Figura 1: Topologia schimbului de date ADN

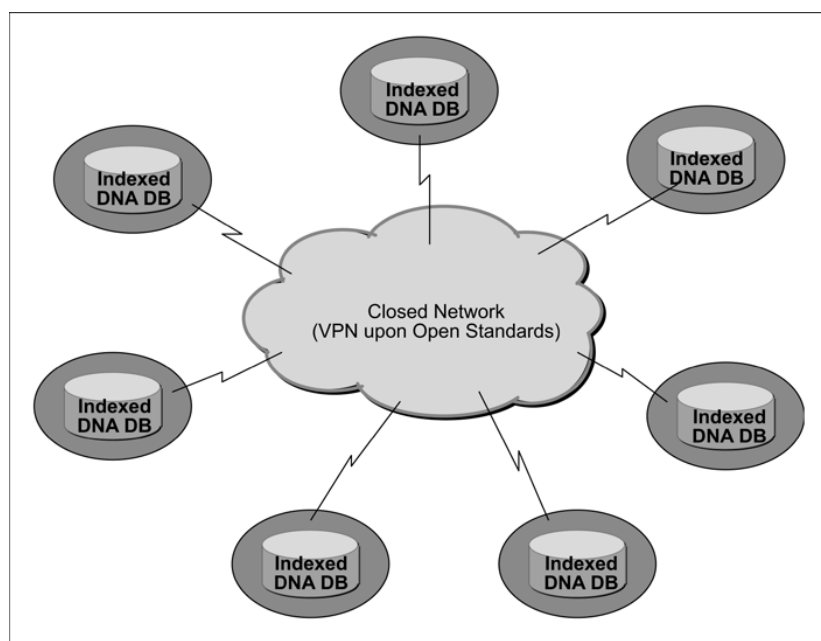

În plus față de respectarea reglementărilor juridice interne în ceea ce privește site-urile statelor, fiecare stat poate decide ce fel de hardware și software ar trebui utilizate pentru configurația site-ului propriu, astfel încât acesta să respecte condițiile stabilite în partea a treia titlul II din prezentul acord.

### 5.3. Standarde de securitate și protecția datelor

Au fost luate în considerare și puse în aplicare trei niveluri ale condițiilor de securitate.

### 5.3.1. Nivelul datelor

Datele profilurilor ADN furnizate de fiecare stat trebuie prelucrate în conformitate cu un standard comun de protecție a datelor, astfel încât statele solicitante să primească un răspuns care să indice în principal răspuns pozitiv (HIT) sau răspuns negativ (NO HIT), împreună cu un număr de identificare în cazul unui răspuns pozitiv, necuprinzând nicio informație personală. Investigațiile suplimentare, în cazul notificării unui răspuns pozitiv, sunt efectuate la nivel bilateral, în conformitate cu reglementările juridice și organizaționale interne ale site-urilor statelor respective.

### 5.3.2. Nivelul comunicării

Mesajele care conțin informații referitoare la profilurile ADN (solicitări și răspunsuri) sunt criptate prin intermediul unui mecanism de ultimă generație în conformitate cu standardele deschise, cum ar fi s/MIME, înainte ca acestea să fie transmise site-urilor altor state.

### 5.3.3. Nivelul transmiterii

Toate mesajele criptate care conțin informații referitoare la profilurile ADN sunt transmise site-urilor altor state prin intermediul unui sistem privat virtual de tip tunel, gestionat la nivel internațional de un furnizor de rețea de încredere, în timp ce linkurile securizate către acest sistem de tip tunel se află sub responsabilitate națională. Sistemul privat virtual de tip tunel nu are un punct de conectare la internetul deschis.



#### 5.4. Protocoale și standarde utilizate pentru mecanismul de criptare: sMIME și pachete aferente

Standardul deschis s/MIME ca extensie a standardului e-mail de facto SMTP este utilizat pentru criptarea mesajelor care cuprind informații privind profiluri ADN. Protocolul s/MIME (V3) permite utilizarea confirmărilor de primire semnate, a etichetelor de securitate și a listelor de difuzare securizate și este bazat pe sintaxa criptografică a mesajelor (*Cryptographic Message Syntax – CMS*), o specificație IETF (*Internet Engineering Task Force*) pentru mesajele criptografice protejate. Poate fi utilizat la semnarea, prelucrarea, autentificarea sau criptarea digitală a oricărei forme de date digitale.

Certificatul pe care se bazează mecanismul s/MIME trebuie să respecte standardul X.509. Pentru a asigura standarde și proceduri comune cu celelalte aplicații Prüm, regulile de procesare pentru operațiile de criptare s/MIME sau care sunt aplicate în medii COTS (produse comerciale de serie – *Commercial Product of the Shelves*) sunt următoarele:

- ordinea operațiilor este: întâi criptarea, apoi semnătura;
- algoritmul de criptare AES (standard avansat de criptare – *Advanced Encryption Standard*) cu o lungime a cheii de 256 de octeți și RSA cu o lungime a cheii de 1024 de octeți se aplică pentru criptarea simetrică, respectiv asimetrică;
- se aplică algoritmul de distribuire (hash) SHA-1.

Funcția s/MIME este integrată în marea majoritate a pachetelor de software pentru e-mail actuale, inclusiv Outlook, Mozilla Mail, precum și Netscape Communicator 4.x, și este interoperabilă în majoritatea pachetelor de software pentru e-mail.

Întrucât s/MIME se integrează ușor în infrastructura informatică națională la nivelul tuturor site-urilor statelor, acesta este selecționat ca un mecanism viabil în vederea punerii în aplicare a securității nivelului de comunicație. Cu toate acestea, în scopul realizării obiectivului „dovada conceptului” într-un mod mai eficient și al reducerii costurilor, standardul deschis JavaMail API este ales ca prototip pentru schimbul de date ADN. JavaMail API oferă criptarea și decriptarea simplă a e-mailurilor utilizând s/MIME și/sau OpenPGP. Scopul este acela de a furniza un API unic și ușor de utilizat clienților e-mail care doresc să trimită și să primească e-mailuri criptate în oricare dintre cele două formate mai răspândite de criptare a e-mailurilor. Prin urmare, orice punere în aplicare a JavaMail API care utilizează tehnologii de ultimă generație este suficientă pentru a satisface cerințele stabilite în partea a treia titlul II din prezentul acord, cum ar fi produsul Bouncy Castle JCE (extensie criptografică Java – *Java Cryptographic Extension*), care va fi utilizat pentru punerea în aplicare a s/MIME ca prototip pentru schimbul de date ADN între toate statele.

#### 5.5. Structura aplicației

Fiecare stat furnizează celorlalte state un set de date conforme cu ICD-urile comune actuale conținând profiluri ADN standardizate. Acest lucru poate fi efectuat fie prin furnizarea unei prezentări logice a bazei de date naționale individuale, fie prin stabilirea unei baze de date fizice exportate (bază de date indexată).

Cele patru componente principale: serverul e-mail/s/MIME, serverul aplicației, zona de structură a datelor pentru primirea/trimiterea de date și înregistrarea mesajelor primite/trimise și motorul de corespondență (Match Engine) pun în aplicare întreaga logică a aplicației într-un mod de independență a componentelor.

Pentru a permite tuturor statelor să integreze cu ușurință componentele în site-urile naționale respective, funcția comună specificată a fost pusă în aplicare prin intermediul unor componente cu sursă deschisă, care au putut fi selecționate de către fiecare stat în funcție de politicile și regulamentele naționale în domeniul informatic. Datorită elementelor independente care trebuie puse în aplicare în vederea obținerii accesului la bazele de date indexate conținând profilurile ADN vizate de partea a treia titlul II din prezentul acord, fiecare stat își poate alege în mod liber platforma hardware și software, inclusiv sistemele de baze de date și de operare.

La nivelul rețelei comune existente a fost dezvoltat și testat cu succes un prototip pentru schimbul de date ADN. Versiunea 1.0 a fost pusă în aplicare în mediul productiv și este utilizată pentru operațiuni zilnice. Statele pot utiliza produsul elaborat în comun, dar pot, de asemenea, dezvolta produse proprii. Componentele produsului comun vor fi gestionate, adaptate și dezvoltate în continuare, în conformitate cu necesitățile în schimbare ale poliției în materie de informatică, medicină legală și/sau funcționalitate.

Figura 2: Prezentare generală a topologiei aplicației

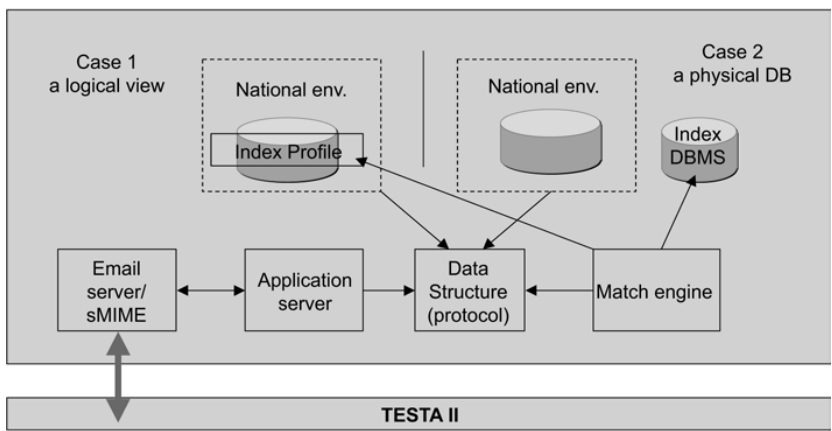

## 5.6. Protocoale și standarde utilizate pentru structura aplicației

### 5.6.1. XML

Schimbul de date ADN utilizează la maximum schema XML ca anexă la mesajele electronice SMTP. Limbajul de marcare extins (*eXtensible Markup Language* – XML) este un limbaj de marcare universal recomandat de consorțiul World Wide Web (W3C) pentru crearea de limbaje de marcare speciale, capabile să descrie numeroase date diferite. Descrierea profilului ADN adecvat pentru a fi schimbat între state a fost efectuată prin intermediul limbajului XML și a schemei XML în documentul ICD.

### 5.6.2. ODBC

Conectivitatea deschisă a bazelor de date (*Open DataBase Connectivity* – ODBC) oferă o metodă software API standard pentru accesarea sistemelor de gestionare a bazelor de date, independentă de limbajele de programare, de bazele de date și de sistemele de operare. Cu toate acestea, ODBC are anumite dezavantaje. Gestionarea unui număr ridicat de sisteme client poate implica o diversitate de drivere și DLL-uri. Această complexitate poate mări costurile gestionării sistemului.

### 5.6.3. JDBC

Conectivitatea Java a bazelor de date (*Java DataBase Connectivity* – JDBC) este un API pentru limbajul de programare Java care definește modul în care un client poate accesa o bază de date. Spre deosebire de ODBC, JDBC nu necesită utilizarea de către calculatorul desktop a unui set de DLL-uri locale.

Logica activității de procesare a solicitărilor și a răspunsurilor privind profilurile ADN la nivelul fiecărui site al statelor este descrisă în schema de mai jos. Atât fluxul solicitărilor, cât și cel al răspunsurilor interacționează cu o zonă neutră de date care cuprinde diferite seturi de date cu o structură comună a datelor.

Figura 3: Prezentare generală a fluxului de activitate al aplicației la nivelul site-ului fiecărui stat

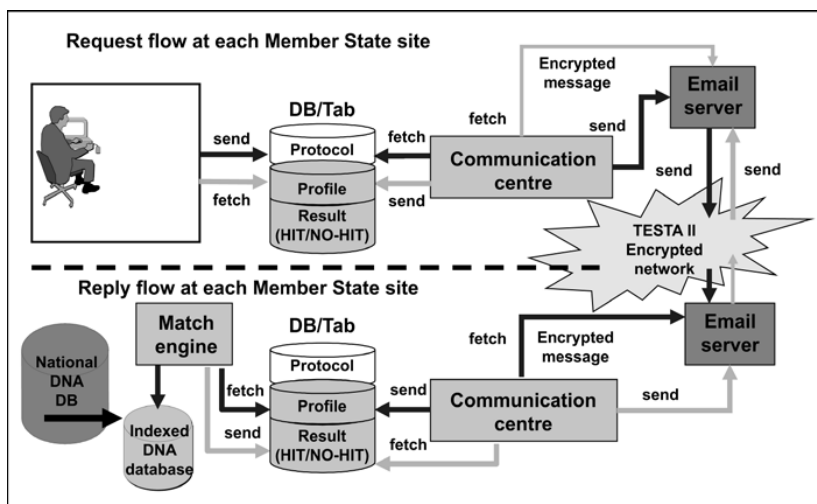

## 5.7. Cadrul comunicației

### 5.7.1. Rețeaua comună de comunicație: TESTA și infrastructura de gestionare a acesteia

Aplicația de schimb al datelor ADN utilizează e-mailul, care este un mecanism asincron, pentru a trimite solicitări și a primi răspunsuri între state. Întrucât toate statele au cel puțin un punct național de acces la rețeaua TESTA, schimbul de date ADN se desfășoară pe rețeaua TESTA. TESTA oferă o serie de servicii cu valoare adăugată prin intermediul serviciului de releu e-mail. În plus față de găzduirea căsuțelor poștale de e-mail specifice TESTA, infrastructura poate realiza liste de difuzare a e-mailurilor și protocoale de rutare. Acest lucru permite utilizarea TESTA ca centru de schimb de informații privind mesajele adresate administrațiilor conectate la domeniile generale ale UE. Pot fi, de asemenea, instalate mecanisme de control al virușilor.

Serviciul de releu e-mail TESTA este bazat pe o platformă hardware cu înaltă disponibilitate, aflată în cadrul instalațiilor centrale ale aplicației TESTA și protejată prin firewall. Sistemele de nume de domeniu (*Domain Name Systems – DNS*) TESTA reduc locatoarele de resurse la adresele IP și ascund utilizatorului și aplicațiilor aspectele legate de adrese.

#### 5.7.2. Condiții de securitate

În cadrul TESTA a fost pus în aplicare conceptul de rețea privată virtuală (*Virtual Private Network – VPN*). Tehnologia comutării bazate pe etichete (tag switching) utilizată pentru realizarea acestui VPN va evolua către susținerea standardului de comutare multiprotocol cu etichete (*Multi-Protocol Label Switching – MPLS*), dezvoltat de către IETF.

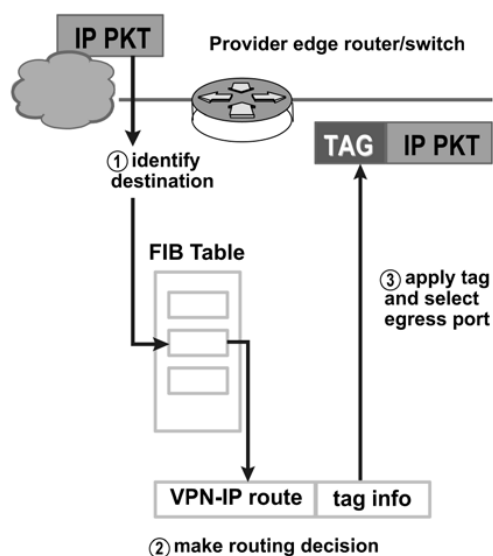

MPLS este o tehnologie standard IETF care accelerează fluxul traficului pe o rețea prin evitarea analizei pachetelor de către routerele intermediare (hops). Acest lucru este realizat pe baza așa-numitelor etichete care sunt puse pachetelor de către routerele de pe marginea (edge routers) magistralei (backbone), pe baza informațiilor stocate în baza de informații de forwarding (FIB). Etichetele sunt, de asemenea, folosite pentru realizarea rețelelor private virtuale (VPN).

MPLS combină avantajele rutării layer 3 cu cele ale comutării layer 2. Întrucât adresele IP nu sunt evaluate în cursul tranziției pe magistrală, MPLS nu impune nicio limitare privind adresele IP.

În plus, mesajele electronice trimise prin TESTA sunt protejate de mecanismul de criptare al s/MIME. Nimeni nu poate decifra mesajele de pe rețea fără să cunoască cheia și să dispună de certificatul necesar.

### 5.7.3. Protocoale și standarde utilizate în rețeaua de comunicație

#### 5.7.3.1. SMTP

SMTP constituie standardul de facto pentru transmiterea e-mailurilor pe internet. SMTP este un protocol relativ simplu, bazat pe text, în care unul sau mai mulți destinatari ai mesajului sunt specificați și textul mesajului este apoi transferat. SMTP utilizează un port TCP 25, conform specificației IETF. Pentru a determina serverul SMTP pentru un nume de domeniu dat, se folosește înregistrarea MX (*Mail eXchange*) DNS (*Domain Name Systems* – sisteme de nume de domeniu).

Întrucât la origine a fost bazat numai pe text ASCII, protocolul nu trata corect fișierele binare. Au fost elaborate standarde, precum MIME, pentru a coda fișierele binare în vederea transferului prin SMTP. Astăzi, majoritatea serverelor SMTP susțin extensiile 8BITMIME și s/MIME, permițând transmiterea fișierelor binare aproape tot atât de ușor ca a textului simplu. Normele de procesare pentru operațiile s/MIME sunt descrise în secțiunea s/MIME (a se vedea secțiunea 5.4).

SMTP este un protocol „push” care nu permite „recuperarea” la cerere a mesajelor de pe un server aflat la distanță. Pentru a efectua acest lucru, un client e-mail trebuie să utilizeze POP3 sau IMAP. În cadrul realizării schimbului de date ADN, s-a decis utilizarea protocolului POP3.

#### 5.7.3.2. POP

Clienții e-mail locali utilizează versiunea 3 a Post Office Protocol (POP3), un protocol internet standard cu application-layer, pentru a obține mesaje e-mail de la un server la distanță prin intermediul unei conexiuni TCP/IP. Clieții e-mail utilizează profilul SMTP Submit al protocolului SMTP pentru a trimite mesaje pe Internet sau printr-o rețea a unei societăți. MIME este standardul pentru anexele și textele din e-mail care nu sunt sub formă ASCII. Cu toate că nici POP3, nici SMTP nu necesită un e-mail în format MIME, e-mailul de pe internet este, în mod predominant, în format MIME și, de aceea, clienții POP trebuie, de asemenea, să înțeleagă și să utilizeze MIME. De aceea, întregul mediu de comunicație vizat în partea a treia titlul II din prezentul acord va include componentele POP.

#### 5.7.4. Atribuirea adresei rețelei

Mediul operativ



În prezent, autoritatea europeană de înregistrare IP (RIPE) a atribuit TESTA un bloc dedicat de subnet de jumătate de clasa B. Atribuirea adreselor IP către state este bazată pe o schemă geografică în Europa. Schimbul de date între state în contextul părții a treia titlul II din prezentul acord are loc prin intermediul unei rețele IP izolate logic care acoperă întreg teritoriul european.

#### Mediul de testare

Pentru a asigura un mediu de bună funcționare a activităților cotidiene între toate statele conectate, este necesar să se realizeze un mediu de testare pe rețeaua închisă pentru noile state care se pregătesc să se alăture activităților. O listă de parametri, incluzând adresele IP, parametrii rețelei, domeniile e-mail, precum și conturile utilizatorilor aplicației, a fost stabilită și ar trebui creată pe site-ul statului respectiv. În plus, un set de pseudo-profiluri ADN a fost elaborat în vederea testării.

#### 5.7.5. Parametri de configurație

Se creează un sistem e-mail securizat prin folosirea domeniului eu-admin.net. Acest domeniu, cu adresele asociate, nu este accesibil dintr-o locație care nu figurează în domeniul TESTA la nivelul întregii Europe, deoarece numele nu sunt cunoscute decât pe serverul DNS central TESTA, care este protejat de internet.

Corelarea acestor adrese de site TESTA (nume de gazdă – *host names*) cu adresele lor IP este efectuată de către serviciul DNS TESTA. Pentru fiecare domeniu local se introduce o adresă de e-mail în serverul DNS central TESTA, prin care toate mesajele e-mail trimise domeniilor locale TESTA sunt transmise serviciului central de releu e-mail TESTA. Serviciul central de releu e-mail TESTA le transmite apoi către serverul e-mail specific al domeniului local, utilizând adresele e-mail ale domeniului local. Acest mod de transmitere a e-mailurilor permite informațiilor critice conținute în e-mailuri să circule pe infrastructura rețelei închise la nivelul întregii Europe, și nu pe internetul nesecurizat.

Este necesară stabilirea de subdomenii (caractere aldine cursive) pe site-urile tuturor statelor membre, utilizând următoarea sintaxă:

„tip-aplicație.cod-stat.pruem.testa.eu”, unde:

„cod stat” reprezintă codul de două litere al fiecărui stat (AT, BE etc.);

„tip aplicație” reprezintă una dintre valorile: DNA, FP și CAR.

Aplicând sintaxa de mai sus, subdomeniile pentru state sunt prezentate în tabelul următor:

## Sintaxa subdomeniilor statelor

| State | Sub Domains                | Comments |
|-------|----------------------------|----------|
| BE    | dna.be.pruem.testa.eu      |          |
|       | fp.be.pruem.testa.eu       |          |
|       | car.be.pruem.testa.eu      |          |
|       | test.dna.be.pruem.testa.eu |          |
|       | test.fp.be.pruem.testa.eu  |          |
|       | test.car.be.pruem.testa.eu |          |
| BG    | dna.bg.pruem.testa.eu      |          |
|       | fp.bg.pruem.testa.eu       |          |
|       | car.bg.pruem.testa.eu      |          |
|       | test.dna.bg.pruem.testa.eu |          |
|       | test.fp.bg.pruem.testa.eu  |          |
|       | test.car.bg.pruem.testa.eu |          |
| CZ    | dna.cz.pruem.testa.eu      |          |
|       | fp.cz.pruem.testa.eu       |          |
|       | car.cz.pruem.testa.eu      |          |
|       | test.dna.cz.pruem.testa.eu |          |
|       | test.fp.cz.pruem.testa.eu  |          |
|       | test.car.cz.pruem.testa.eu |          |
| DK    | dna.dk.pruem.testa.eu      |          |
|       | fp.dk.pruem.testa.eu       |          |
|       | car.dk.pruem.testa.eu      |          |
|       | test.dna.dk.pruem.testa.eu |          |
|       | test.fp.dk.pruem.testa.eu  |          |
|       | test.car.dk.pruem.testa.eu |          |

| State | Sub Domains                | Comments |
|-------|----------------------------|----------|
| DE    | dna.de.pruem.testa.eu      |          |
|       | fp.de.pruem.testa.eu       |          |
|       | car.de.pruem.testa.eu      |          |
|       | test.dna.de.pruem.testa.eu |          |
|       | test.fp.de.pruem.testa.eu  |          |
|       | test.car.de.pruem.testa.eu |          |
| EE    | dna.ee.pruem.testa.eu      |          |
|       | fp.ee.pruem.testa.eu       |          |
|       | car.ee.pruem.testa.eu      |          |
|       | test.dna.ee.pruem.testa.eu |          |
|       | test.fp.ee.pruem.testa.eu  |          |
|       | test.car.ee.pruem.testa.eu |          |
| IE    | dna.ie.pruem.testa.eu      |          |
|       | fp.ie.pruem.testa.eu       |          |
|       | car.ie.pruem.testa.eu      |          |
|       | test.dna.ie.pruem.testa.eu |          |
|       | test.fp.ie.pruem.testa.eu  |          |
|       | test.car.ie.pruem.testa.eu |          |
| EL    | dna.el.pruem.testa.eu      |          |
|       | fp.el.pruem.testa.eu       |          |
|       | car.el.pruem.testa.eu      |          |
|       | test.dna.el.pruem.testa.eu |          |
|       | test.fp.el.pruem.testa.eu  |          |
|       | test.car.el.pruem.testa.eu |          |

| State | Sub Domains                | Comments |
|-------|----------------------------|----------|
| ES    | dna.es.pruem.testa.eu      |          |
|       | fp.es.pruem.testa.eu       |          |
|       | car.es.pruem.testa.eu      |          |
|       | test.dna.es.pruem.testa.eu |          |
|       | test.fp.es.pruem.testa.eu  |          |
|       | test.car.es.pruem.testa.eu |          |
| FR    | dna.fr.pruem.testa.eu      |          |
|       | fp.fr.pruem.testa.eu       |          |
|       | car.fr.pruem.testa.eu      |          |
|       | test.dna.fr.pruem.testa.eu |          |
|       | test.fp.fr.pruem.testa.eu  |          |
|       | test.car.fr.pruem.testa.eu |          |
| HR    | dna.hr.pruem.testa.eu      |          |
|       | fp.hr.pruem.testa.eu       |          |
|       | car.hr.pruem.testa.eu      |          |
|       | test.dna.hr.pruem.testa.eu |          |
|       | test.fp.hr.pruem.testa.eu  |          |
|       | test.car.hr.pruem.testa.eu |          |
| IT    | dna.it.pruem.testa.eu      |          |
|       | fp.it.pruem.testa.eu       |          |
|       | car.it.pruem.testa.eu      |          |
|       | test.dna.it.pruem.testa.eu |          |
|       | test.fp.it.pruem.testa.eu  |          |
|       | test.car.it.pruem.testa.eu |          |

| State | Sub Domains                | Comments |
|-------|----------------------------|----------|
| CY    | dna.cy.pruem.testa.eu      |          |
|       | fp.cy.pruem.testa.eu       |          |
|       | car.cy.pruem.testa.eu      |          |
|       | test.dna.cy.pruem.testa.eu |          |
|       | test.fp.cy.pruem.testa.eu  |          |
|       | test.car.cy.pruem.testa.eu |          |
| LV    | dna.lv.pruem.testa.eu      |          |
|       | fp.lv.pruem.testa.eu       |          |
|       | car.lv.pruem.testa.eu      |          |
|       | test.dna.lv.pruem.testa.eu |          |
|       | test.fp.lv.pruem.testa.eu  |          |
|       | test.car.lv.pruem.testa.eu |          |
| LT    | dna.lt.pruem.testa.eu      |          |
|       | fp.lt.pruem.testa.eu       |          |
|       | car.lt.pruem.testa.eu      |          |
|       | test.dna.lt.pruem.testa.eu |          |
|       | test.fp.lt.pruem.testa.eu  |          |
|       | test.car.lt.pruem.testa.eu |          |
| LU    | dna.lu.pruem.testa.eu      |          |
|       | fp.lu.pruem.testa.eu       |          |
|       | car.lu.pruem.testa.eu      |          |
|       | test.dna.lu.pruem.testa.eu |          |
|       | test.fp.lu.pruem.testa.eu  |          |
|       | test.car.lu.pruem.testa.eu |          |

| State | Sub Domains                | Comments |
|-------|----------------------------|----------|
| HU    | dna.hu.pruem.testa.eu      |          |
|       | fp.hu.pruem.testa.eu       |          |
|       | car.hu.pruem.testa.eu      |          |
|       | test.dna.hu.pruem.testa.eu |          |
|       | test.fp.hu.pruem.testa.eu  |          |
|       | test.car.hu.pruem.testa.eu |          |
| MT    | dna.mt.pruem.testa.eu      |          |
|       | fp.mt.pruem.testa.eu       |          |
|       | car.mt.pruem.testa.eu      |          |
|       | test.dna.mt.pruem.testa.eu |          |
|       | test.fp.mt.pruem.testa.eu  |          |
|       | test.car.mt.pruem.testa.eu |          |
| NL    | dna.nl.pruem.nl.testa.eu   |          |
|       | fp.nl.pruem.testa.eu       |          |
|       | car.nl.pruem.testa.eu      |          |
|       | test.dna.nl.pruem.testa.eu |          |
|       | test.fp.nl.pruem.testa.eu  |          |
|       | test.car.nl.pruem.testa.eu |          |
| AT    | dna.at.pruem.testa.eu      |          |
|       | fp.at.pruem.testa.eu       |          |
|       | car.at.pruem.testa.eu      |          |
|       | test.dna.at.pruem.testa.eu |          |
|       | test.fp.at.pruem.testa.eu  |          |
|       | test.car.at.pruem.testa.eu |          |

| State | Sub Domains                | Comments |
|-------|----------------------------|----------|
| PL    | dna.pl.pruem.testa.eu      |          |
|       | fp.pl.pruem.testa.eu       |          |
|       | car.pl.pruem.testa.eu      |          |
|       | test.dna.pl.pruem.testa.eu |          |
|       | test.fp.pl.pruem.testa.eu  |          |
|       | test.car.pl.pruem.testa.eu |          |
| PT    | dna.pt.pruem.testa.eu      |          |
|       | fp.pt.pruem.testa.eu       |          |
|       | car.pt.pruem.testa.eu      |          |
|       | test.dna.pt.pruem.testa.eu |          |
|       | test.fp.pt.pruem.testa.eu  |          |
|       | test.car.pt.pruem.testa.eu |          |
| RO    | dna.ro.pruem.testa.eu      |          |
|       | fp.ro.pruem.testa.eu       |          |
|       | car.ro.pruem.testa.eu      |          |
|       | test.dna.ro.pruem.testa.eu |          |
|       | test.fp.ro.pruem.testa.eu  |          |
|       | test.car.ro.pruem.testa.eu |          |
| SI    | dna.si.pruem.testa.eu      |          |
|       | fp.si.pruem.testa.eu       |          |
|       | car.si.pruem.testa.eu      |          |
|       | test.dna.si.pruem.testa.eu |          |
|       | test.fp.si.pruem.testa.eu  |          |
|       | test.car.si.pruem.testa.eu |          |



| State | Sub Domains                | Comments |
|-------|----------------------------|----------|
| SK    | dna.sk.pruem.testa.eu      |          |
|       | fp.sk.pruem.testa.eu       |          |
|       | car.sk.pruem.testa.eu      |          |
|       | test.dna.sk.pruem.testa.eu |          |
|       | test.fp.sk.pruem.testa.eu  |          |
|       | test.car.sk.pruem.testa.eu |          |
| FI    | dna.fi.pruem.testa.eu      |          |
|       | fp.fi.pruem.testa.eu       |          |
|       | car.fi.pruem.testa.eu      |          |
|       | test.dna.fi.pruem.testa.eu |          |
|       | test.fp.fi.pruem.testa.eu  |          |
|       | test.car.fi.pruem.testa.eu |          |
| SE    | dna.se.pruem.testa.eu      |          |
|       | fp.se.pruem.testa.eu       |          |
|       | car.se.pruem.testa.eu      |          |
|       | test.dna.se.pruem.testa.eu |          |
|       | test.fp.se.pruem.testa.eu  |          |
|       | test.car.se.pruem.testa.eu |          |
| UK    | dna.uk.pruem.testa.eu      |          |
|       | fp.uk.pruem.testa.eu       |          |
|       | car.uk.pruem.testa.eu      |          |
|       | test.dna.uk.pruem.testa.eu |          |
|       | test.fp.uk.pruem.testa.eu  |          |
|       | test.car.uk.pruem.testa.eu |          |

## CAPITOLUL 2

### SCHIMBUL DE DATE DACTILOSCOPICE (DOCUMENTUL DE CONTROL AL INTERFEȚEI)

Scopul documentului de control al interfeței este de a defini condițiile pentru schimbul de informații dactiloscopice între sistemele automatizate de identificare a amprentelor digitale (*Automated Fingerprint Identification Systems – AFIS*) ale statelor. Este bazat pe punerea în aplicare de către Interpol a ANSI/NIST-ITL 1-2000 (INT-I, Version 4.22b).

Această versiune acoperă toate definițiile de bază pentru înregistrările logice de tip 1, 2, 4, 9, 13 și 15 necesare pentru procesarea dactiloscopică bazată pe imagini și puncte caracteristice.

#### 1. Prezentare generală a conținutului fișierului

Un fișier dactiloscopic cuprinde mai multe înregistrări logice. Există 16 tipuri de înregistrări specificate în standardul original ANSI/NIST-ITL 1-2000. Caractere de separare ASCII adecvate sunt plasate între fiecare înregistrare și între rubrici și subrubrici în cadrul înregistrărilor.

Se folosesc numai 6 tipuri de înregistrări pentru schimbul de informații între agenția de origine și agenția de destinație:

|        |   |  |
|--------|---|--|
| Tip 1  | → | Informații referitoare la operațiune                             |
| Tip 2  | → | Date alfanumerice referitoare la persoane/cazuri                 |
| Tip 4  | → | Imagini dactiloscopice în nuanțe gri de înaltă rezoluție         |
| Tip 9  | → | Înregistrarea punctelor caracteristice                           |
| Tip 13 | → | Înregistrare cu rezoluție variabilă a imaginii latente           |
| Tip 15 | → | Înregistrare cu rezoluție variabilă a imaginii amprentei palmare |

#### 1.1. Tip 1 – Antetul fișierului

Această înregistrare conține informații referitoare la rutare și informații care descriu structura restului fișierului. Acest tip de înregistrare definește, de asemenea, tipurile de operațiuni care se încadrează în următoarele categorii generale:

#### 1.2. Tip 2 – Text descriptiv

Această înregistrare conține informații textuale de interes pentru agențiile care trimit și agențiile care primesc.

#### 1.3. Tip 4 – Imagine în nuanțe de gri de înaltă rezoluție

Această înregistrare este utilizată pentru schimbul de imagini dactiloscopice de înaltă rezoluție în nuanțe de gri (8 octeți) cu o frecvență de eșantionare de 500 pixeli/inch. Imaginile dactiloscopice sunt comprimate folosind algoritmul WSQ cu un raport nu mai mare de 15:1. Nu trebuie utilizați alți algoritmi de compresie sau alte imagini necomprimate.

#### 1.4. Tip 9 – Înregistrarea punctelor caracteristice

Înregistrările de tip 9 sunt utilizate pentru schimbul de caracteristici ale creștelor sau de date privind punctele caracteristice. Scopul acestora este, pe de o parte, de a evita repetarea inutilă a proceselor de codare AFIS și, pe de altă parte, de a permite transmiterea codurilor AFIS care conțin mai puține date decât imaginile aferente.

#### 1.5. Tip 13 – Înregistrare cu rezoluție variabilă a imaginii latente

Această înregistrare este utilizată pentru schimbul de imagini latente cu rezoluție variabilă ale amprentelor digitale și ale amprentelor palmare, însoțite de informații alfanumerice sub formă de text. Rezoluția de scanare a imaginilor este de 500 pixeli/inch cu 256 niveluri de gri. În cazul în care calitatea imaginii latente este suficientă, aceasta este comprimată prin intermediul algoritmului WSQ. Dacă este necesar și în urma unui acord reciproc, rezoluția imaginilor poate fi mărită la valori mai mari de 500 pixeli/inch și de 256 de niveluri de gri. În acest caz se recomandă cu insistență utilizarea JPEG 2000 (a se vedea apendicele 39-7).

#### 1.6. Înregistrare cu rezoluție variabilă a imaginii amprentei palmare

Înregistrările de tip 15 ale imaginilor cu rubrici marcate sunt utilizate pentru schimbul de imagini cu rezoluție variabilă ale amprentelor palmare, însoțite de informații alfanumerice sub formă de text. Rezoluția de scanare a imaginilor este de 500 pixeli/inch cu 256 niveluri de gri. În vederea diminuării masei de date, toate imaginile cu amprente palmare sunt comprimate cu ajutorul algoritmului WSQ. Dacă este necesar și în urma unui acord reciproc, rezoluția imaginilor poate fi mărită la valori mai mari de 500 pixeli/inch și de 256 de niveluri de gri. În acest caz se recomandă cu insistență utilizarea JPEG 2000 (a se vedea apendicele 39-7).

## 2. Format de înregistrare

Un fișier de operațiuni conține una sau mai multe înregistrări logice. Pentru fiecare înregistrare logică conținută în fișier sunt prevăzute mai multe rubrici de informații corespunzătoare respectivului tip de înregistrare. Fiecare rubrică de informații poate conține unul sau mai multe elemente de informație de bază care au o singură valoare. Aceste elemente, luate împreună, sunt utilizate pentru a reprezenta diferite aspecte ale datelor conținute în respectiva rubrică. O rubrică de informații poate, de asemenea, consta în unul sau mai multe elemente de informație grupate și repetate de mai multe ori în cadrul unei rubrici. Un astfel de grup de elemente de informație este cunoscut sub numele de subrubrică. O rubrică de informații poate, de aceea, cuprinde una sau mai multe subrubrici de elemente de informație.

### 2.1. Separatori de informații

În înregistrările logice cu rubrici marcate, mecanismele de delimitare a informațiilor sunt realizate prin intermediul a patru separatori de informații ASCII. Informațiile delimitate pot fi elemente în cadrul unei rubrici sau al unei subrubrici, rubrici în cadrul unei înregistrări logice sau repetări multiple ale unor subrubrici. Acești separatori de informații sunt definiți în standardul ANSI X3.4. Aceste caractere sunt utilizate pentru a separa și a califica informațiile într-un sens logic. Privite sub aspect ierarhic, caracterul de separare a fișierelor „FS” este cel mai integrator, urmat de caracterele de separare a grupurilor „GS”, de separare a înregistrărilor „RS” și, în sfârșit, de separare a unităților „US”. Tabelul 1 prezintă separatorii ASCII și o descriere a utilizării lor în cadrul acestui standard.

Separatorii de informații ar trebui considerați, din punct de vedere funcțional, ca o indicație a tipului de date care urmează. Caracterul „US” separă elemente individuale de informație în cadrul unei rubrici sau subrubrici. Acesta constituie un semnal potrivit căruia următorul element de informație este format din date pentru rubrica sau subrubrica respectivă. Subrubricile multiple din cadrul unei rubrici separate de caracterul „RS” indică începutul următorului grup de elemente de informație repetate. Separatorul „GS” utilizat între rubrici de informație indică începutul unei noi rubrici care precedă numărul de identificare a rubricii care apare. În mod similar, începutul unei noi înregistrări logice este indicat printr-un caracter „FS”.

Cele patru caractere sunt semnificative numai atunci când sunt utilizate ca separatoare de elemente în rubricile înregistrărilor sub formă de text ASCII. Aceste caractere nu au o semnificație specifică atunci când apar în înregistrări de imagini binare și în rubrici binare – acestea fac pur și simplu parte din datele schimbate.

În mod normal, nu ar trebui să existe rubrici sau elemente de informație goale și, de aceea, doar un singur caracter separator ar trebui să apară între oricare două elemente. Excepția la această regulă există atunci când datele din rubrici sau elementele de informație dintr-o operațiune sunt indisponibile, lipsesc sau sunt opționale, și procesarea operațiunii nu depinde de prezența respectivelor date specifice. În aceste cazuri, caracterele de separare multiple și adiacente apar împreună, nemaifiind necesară introducerea unor date fictive între separatoarele de caractere.

Pentru definiția unei rubrici care cuprinde trei elemente de informație, se aplică următoarele. În cazul în care informațiile pentru cel de al doilea element de informație lipsesc, atunci, între primul și al treilea element de informație, vor apărea două caractere de separare a informațiilor adiacente „US”. În cazul în care și al doilea, și al treilea element de informație lipsesc, atunci ar trebui utilizate trei separatoare de caractere – două caractere „US” în plus față de caracterul de separare a rubricii sau a subrubricii finale. În general, în cazul în care unul sau mai multe elemente de informație obligatorii sau opționale nu sunt disponibile pentru o rubrică sau o subrubrică, ar trebui introdus un număr adecvat de caractere de separare.

Este posibilă prezența unor combinații adiacente a două sau mai multe din cele patru caractere de separare disponibile. Atunci când datele lipsesc sau nu sunt disponibile pentru elemente, subrubrici sau rubrici de informare, numărul caracterelor de separare trebuie să fie cu unul mai puțin decât numărul elementelor de informație, al subrubricilor sau al rubricilor necesare.

| Tabelul 1: Separatori utilizați |                  |                             |                   |               |
|---------------------------------|------------------|-----------------------------|-------------------|---------------|
| Code                            | Type             | Description                 | Hexadecimal Value | Decimal Value |
| US                              | Unit Separator   | Separates information items | 1F                | 31            |
| RS                              | Record Separator | Separates subfields         | 1E                | 30            |
| GS                              | Group Separator  | Separates fields            | 1D                | 29            |
| FS                              | File Separator   | Separates logical records   | 1C                | 28            |

## 2.2. Prezentarea înregistrării

Pentru înregistrările logice cu rubrici marcate, fiecare rubrică de informații utilizată este numerotată în conformitate cu acest standard. Formatul fiecărei rubrici cuprinde numărul tipului înregistrării logice urmat de un punct „.”, numărul rubricii urmat de două puncte „.”, urmate de informația corespunzătoare respectivei rubrici. Numărul rubricii marcate poate fi orice număr format din una până la nouă cifre aflat între punct „.” și două puncte „.”. Acesta se interpretează ca un număr de rubrică întreg nesemnat. Aceasta înseamnă că un număr de rubrică „2.123.” este echivalent cu și trebuie interpretat în același mod ca un număr de rubrică „2.000000123.”.

În scopul de a exemplifica pe tot cuprinsul acestui document, se utilizează un număr format din trei cifre pentru a enumera rubricile conținute în fiecare dintre înregistrările logice cu rubrici marcate descrise. Numerele de rubrică se prezintă sub forma „TT.xxx.”: „TT” reprezintă tipul înregistrării, având unul sau două caractere, urmat de un punct. Următoarele trei caractere reprezintă numărul adecvat al rubricii, urmat de două puncte. Cele două puncte sunt urmate de informații descriptive de tip ASCII sau de date privind imaginea.

Înregistrările logice de tip 1 și 2 conțin numai rubrici de date sub formă de text ASCII. Întreaga lungime a înregistrării (inclusiv numere de rubrici, două puncte și caractere de separare) este înregistrată ca prima rubrică ASCII în cadrul fiecărui tip de înregistrare. Caracterul de control „FS” pentru separarea fișierelor ASCII (care indică sfârșitul înregistrării logice sau al operațiunii) este situat după ultimul octet de informație ASCII și este inclus în lungimea înregistrării.

Spre deosebire de conceptul rubricii marcate, înregistrarea de tip 4 conține numai date binare, înregistrate ca rubrici binare ordonate cu lungime fixă. Lungimea întreagă a înregistrării este înregistrată în prima rubrică binară de patru octeți a fiecărei înregistrări. În cazul acestei înregistrări binare nu se înregistrează nici numărul înregistrării cu punctul aferent, nici numărul de identificare a rubricii și cele două puncte care îi urmează. În plus, deoarece toate lungimile rubricilor acestei înregistrări sunt fie fixe, fie specificate, niciunul dintre cele patru caractere de separare („US”, „RS”, „GS” sau „FS”) nu reprezintă altceva decât date binare. Pentru înregistrarea binară, caracterul „FS” nu este utilizat ca separator de înregistrare sau caracter de terminare a operațiunii.

### 3. Înregistrare logică de tip 1: antetul fișierului

Această înregistrare descrie structura și tipul fișierului, furnizând totodată și alte informații importante. Setul de caractere utilizat în cazul rubricilor de tip 1 conține numai codul ANSI de 7 biți pentru schimbul de informații.

#### 3.1. Rubrici pentru înregistrarea logică de tip 1

##### 3.1.1. Rubrica 1.001: Lungimea înregistrării logice (*Logical Record Length – LEN*)



Această rubrică include numărul total al byților din întreaga înregistrare logică de tip 1. Rubrica începe cu „1.001:”, urmat de întreaga lungime a înregistrării, incluzând fiecare caracter din fiecare rubrică și separatorii de informații.

### 3.1.2. Rubrica 1.002: Numărul versiunii (*Version Number – VER*)

Pentru a se asigura faptul că utilizatorii știu ce versiune a standardului ANSI/NIST se folosește, această rubrică de patru byți precizează numărul versiunii standardului utilizat de software-ul sau de sistemul care creează fișierul. Primii doi byți indică numărul de referință al versiunii majore, iar următorii doi indică numărul revizuirii minore. De exemplu, se consideră că standardul original din 1986 este prima versiune, și anume „0100”, în timp ce standardul actual ANSI/NIST-ITL 1-2000 este „0300”.

### 3.1.3. Rubrica 1.003: Conținutul fișierului (*File Content – CNT*)

Această rubrică enumeră înregistrările din fișier în funcție de tipul acestora și de ordinea în care înregistrările apar în fișierul logic. Este formată din una sau mai multe subrubrici, fiecare dintre acestea conținând la rândul său două elemente de informație care descriu o singură înregistrare logică inclusă în respectivul fișier. Subrubricile sunt introduse în aceeași ordine în care se efectuează și se transmit înregistrările.

Primul element de informație din prima subrubrică este „1” și se referă la înregistrarea de tip 1. Acesta este urmat de un al doilea element de informație care conține numărul celorlalte înregistrări incluse în fișier. Acest număr este, de asemenea, egal cu numărul subrubricilor rămase din rubrica 1.003.

Fiecare dintre subrubricile rămase este asociată cu o înregistrare din cadrul fișierului, iar secvența subrubricilor corespunde secvenței înregistrărilor. Fiecare subrubrică include două elemente de informație: primul indică tipul înregistrării, iar cel de al doilea este IDC-ul înregistrării. Pentru a separa cele două elemente de informație, se utilizează caracterul „US”.

#### 3.1.4. Rubrica 1.004: Tipul operațiunii (*Type of Transaction – TOT*)

Această rubrică include un cod mnemonic format din trei litere care indică tipul operațiunii. Aceste coduri pot fi diferite de cele utilizate de alte implementări ale standardului ANSI/NIST.

CPS (*Criminal Print-to-Print Search*): căutare penală amprentă – amprentă. Această operațiune reprezintă o solicitare, legată de o infracțiune, de căutare a unei înregistrări într-o bază de date de amprente. Ampretele persoanei în cauză trebuie să fie incluse în fișier sub formă de imagini comprimate cu algoritmul WSQ.

În cazul unui răspuns negativ (No-HIT), vor fi generate următoarele înregistrări logice:

- 1 înregistrare de tip 1;
- 1 înregistrare de tip 2.

În cazul unui răspuns pozitiv (HIT), vor fi generate următoarele înregistrări logice:

- 1 înregistrare de tip 1;
- 1 înregistrare de tip 2;

- 1-14 înregistrări de tip 4.

În tabelul A.6.1 (apendicele 39-6) se prezintă pe scurt CPS TOT.

PMS (*Print-to-Latent Search*): căutare amprentă – urmă latentă. Această operațiune se utilizează în cazul în care un set de amprente trebuie căutat într-o bază de date de urme latente neidentificate. Răspunsul va conține rezultatul în urma căutării efectuate de AFIS de destinație, rezultat care poate fi pozitiv/negativ. Dacă există mai multe urme latente neidentificate, vor fi generate mai multe operațiuni SRE, câte una pentru fiecare urmă latentă. Ampretele persoanei în cauză trebuie să fie incluse în fișier sub formă de imagini comprimate cu algoritmul WSQ.

În cazul unui răspuns negativ (No-HIT), vor fi generate următoarele înregistrări logice:

- 1 înregistrare de tip 1;
- 1 înregistrare de tip 2.

În cazul unui răspuns pozitiv (HIT), vor fi generate următoarele înregistrări logice:

- 1 înregistrare de tip 1;
- 1 înregistrare de tip 2;
- 1 înregistrare de tip 13.

În tabelul A.6.1 (apendicele 39-6) se prezintă pe scurt PMS TOT.

MPS (*Latent-to-Print Search*): căutare urmă latentă – amprentă. Această operațiune se utilizează în cazul în care o urmă latentă trebuie căutată într-o bază de date de amprente. Informațiile privind punctele caracteristice ale urmei latente și imaginea (comprimită cu algoritmul WSQ) se includ în fișier.

În cazul unui răspuns negativ (No-HIT), vor fi generate următoarele înregistrări logice:

- 1 înregistrare de tip 1;
- 1 înregistrare de tip 2.

În cazul unui răspuns pozitiv (HIT), vor fi generate următoarele înregistrări logice:

- 1 înregistrare de tip 1;
- 1 înregistrare de tip 2;
- 1 înregistrare de tip 4 sau de tip 15.

În tabelul A.6.4 (apendicele 39-6) se prezintă pe scurt MPS TOT.

MMS: (*Latent-to-Latent Search*) căutare urmă latentă – urmă latentă. În cazul acestei operațiuni, fișierul conține o urmă latentă care trebuie căutată într-o bază de date de urme latente neidentificate pentru a stabili legături între diversele locuri unde s-au săvârșit infracțiuni. Informațiile privind punctele caracteristice ale urmei latente și imaginea (comprimită cu algoritmul WSQ) trebuie să fie incluse în fișier.

În cazul unui răspuns negativ (No-HIT), vor fi generate următoarele înregistrări logice:

- 1 înregistrare de tip 1;
- 1 înregistrare de tip 2.

În cazul unui răspuns pozitiv (HIT), vor fi generate următoarele înregistrări logice:

- 1 înregistrare de tip 1;
- 1 înregistrare de tip 2;
- 1 înregistrare de tip 13.

În tabelul A.6.4 (apendicele 39-6) se prezintă pe scurt MMS TOT.

SRE: Această operațiune este efectuată de agenția de destinație ca răspuns la solicitări dactiloscopice. Răspunsul va conține rezultatul în urma căutării efectuate de AFIS de destinație, rezultat care poate fi pozitiv/negativ. Dacă există mai mulți candidați, vor fi generate mai multe operațiuni SRE, câte una pentru fiecare candidat.

În tabelul A.6.2 (apendicele 39-6) se prezintă pe scurt SRE TOT.

ERR: Această operațiune este efectuată de AFIS de destinație pentru a indica faptul că s-a produs o eroare în cadrul operațiunii. Aceasta include o rubrică de mesaj (ERM) care indică eroarea detectată. Vor fi generate următoarele înregistrări logice:

- 1 înregistrare de tip 1;
- 1 înregistrare de tip 2.

În tabelul A.6.3 (apendicele 39-6) se prezintă pe scurt ERR TOT.

| Tipul operațiunii | Tipul înregistrării logice |   |    |   |    |    |
|-------------------|----------------------------|---|----|---|----|----|
|                   | 1                          | 2 | 4  | 9   | 13 | 15 |
| CPS               | M                          | M | M  | —   | —  | —  |
| SRE               | M                          | M | C  | —<br>(C în cazul obținerii unor răspunsuri pozitive privind urme latente) | C  | C  |
| MPS               | M                          | M | —  | M (1*)  | M  | —  |
| MMS               | M                          | M | —  | M (1*)  | M  | —  |
| PMS               | M                          | M | M* | —   | —  | M* |
| ERR               | M                          | M | —  | —   | —  | —  |

Cheie:

|    |   |  |
|----|---|--|
| M  | = | Obligatoriu  |
| M* | = | Poate fi inclus numai unul dintre cele două tipuri de înregistrare |
| O  | = | Opțional   |
| C  | = | Cu condiția ca datele să fie disponibile                           |
| —  | = | Nu este permis   |
| 1* | = | Condiționat de sistemele preexistente                              |

### 3.1.5. Rubrica 1.005: Data operațiunii (*Date of Transaction – DAT*)

Această rubrică indică data la care a fost inițiată operațiunea și respectă formatul standard ISO: YYYYMMDD,

unde „YYYYY” este anul, „MM” este luna, iar „DD” este ziua din lună. Se folosește cifra 0 pentru numerele formate dintr-o singură cifră. De exemplu, „19931004” înseamnă 4 octombrie 1993.

### 3.1.6. Rubrica 1.006: Prioritate (*Priority – PRY*)

Această rubrică opțională definește prioritatea solicitării, pe o scară de la 1 la 9. „1” reprezintă prioritatea maximă, iar „9” prioritatea minimă. Operațiunile care au prioritatea „1” trebuie prelucrate imediat.

### 3.1.7. Rubrica 1.007: Identificatorul agenției de destinație (*Destination Agency Identifier – DAI*)

Această rubrică indică agenția de destinație a operațiunii.

Aceasta conține două elemente de informație, în următorul format: CC/agenție.

Primul element de informație conține codul de țară, definit în ISO 3166, format din două caractere alfanumerice. Cel de al doilea element identifică agenția de destinație, cu ajutorul unui text liber de maximum 32 de caractere alfanumerice.

### 3.1.8. Rubrica 1.008: Identificatorul agenției de origine (*Originating Agency Identifier – ORI*)

Această rubrică indică expeditorul fișierului și are același format ca DAI (rubrica 1.007).

### 3.1.9. Rubrica 1.009: Numărul de referință al operațiunii (*Transaction Control Number* – TCN)

Acesta este un număr de control pentru referințele ulterioare. Acesta ar trebui generat de calculator și ar trebui să aibă formatul următor: YYSSSSSSSSA,

unde „YY” este anul operațiunii, „SSSSSSSS” este un număr de serie de opt cifre, iar „A” este un caracter de verificare generat pe baza procedurii prezentate în apendicele 39-2.

În absența TCN, rubrica „YYSSSSSSSS” se completează cu zerouri, iar caracterul de verificare este generat conform procedurii menționate mai sus.

### 3.1.10. Rubrica 1.010: Răspunsul de control al operațiunii (*Transaction Control Response* – TCR)

În cazul în care se răspunde unei solicitări, această rubrică opțională va conține numărul de referință al operațiunii aferent solicitării. În consecință, aceasta are același format ca TCN (rubrica 1.009).

### 3.1.11. Rubrica 1.011: Rezoluția de scanare nativă (*Native Scanning Resolution* – NSR)

Această rubrică indică rezoluția de scanare normală a sistemului inițiatorului operațiunii. Rezoluția este specificată cu ajutorul unui număr format din două cifre, urmate de punctul zecimal și apoi de încă două cifre.

Pentru toate operațiunile efectuate în temeiul articolelor 533 și 534 din prezentul acord, frecvența de eșantionare este de 500 pixeli/inch sau de 19,68 pixeli/mm.



3.1.12. Rubrica 1.012: Rezoluția nominală de transmitere (*Nominal Transmitting Resolution – NTR*)

Această rubrică formată din cinci byți indică rezoluția nominală de transmitere a imaginilor transmise. Rezoluția este exprimată în pixeli/mm în același format ca NSR (rubrica 1.011).

3.1.13. Rubrica 1.013: Numele de domeniu (*Domain name – DOM*)

Această rubrică obligatorie identifică numele de domeniu pentru realizarea înregistrării logice de tip 2 definite de utilizator. Aceasta conține două elemente de informație și va avea forma: „INT-I{{US}}4.22{{GS}}”.

3.1.14. Rubrica 1.014: Timpul universal coordonat (*Greenwich mean time – GMT*)

Această rubrică obligatorie permite exprimarea datei și a orei utilizând unitățile timpului universal coordonat (GMT). Dacă este utilizată, rubrica GMT conține date universale care vor completa datele locale menționate la rubrica 1.005 (DAT). Utilizarea datelor GMT elimină incoerențele temporale care pot să apară atunci când o operațiune și răspunsul la aceasta se transmit între două locuri separate de mai multe fusuri orare. GMT permite specificarea unei date și a unei ore în timp universal de 24 de ore, indiferent de fuzurile orare. Este reprezentat sub forma „CCYYMMDDHHMMSSZ”, un șir de 15 caractere care constituie concatenarea datei cu GMT și se termină cu un „Z”. „CCYY” reprezintă anul operațiunii, „MM” - valorile zecimale și unitare ale lunii, „DD” - valorile zecimale și unitare ale zilei lunii, „HH” - ora, „MM” - minutele, iar „SS” - secunde. Data completă nu poate fi posterioară datei curente.

#### 4. Înregistrare logică de tip 2: text descriptiv

Structura celei mai mari părți a acestei înregistrări nu este definită de standardul original ANSI/NIST. Înregistrarea conține informații de interes specific pentru agențiile care trimit sau care primesc fișierul. Pentru a se asigura faptul că sistemele de comunicare a datelor dactiloscopice sunt compatibile, este necesar ca în înregistrare să figureze numai rubricile de mai jos. În acest document se indică rubricile obligatorii și cele opționale și se definește structura rubricilor individuale.

##### 4.1. Rubrici pentru înregistrarea logică de tip 2

###### 4.1.1. Rubrica 2.001: Lungimea înregistrării logice (*Logical Record Length – LEN*)

Această rubrică obligatorie definește lungimea acestei înregistrări de tip 2 și indică numărul total de byți, incluzând fiecare caracter din fiecare rubrică din înregistrare și separatorii de informații.

###### 4.1.2. Rubrica 2.002: Caracterul desemnării imaginii (*Image Designation Character – IDC*)

IDC-ul din cadrul acestei rubrici obligatorii este o reprezentare ASCII a IDC-ului, astfel cum este definit în rubrica privind conținutul fișierului (CNT) a înregistrării de tip 1 (rubrica 1.003).

###### 4.1.3. Rubrica 2.003: Informații despre sistem (*System Information – SYS*)

Această rubrică este obligatorie și conține patru byți care indică versiunea INT-I pe baza căreia este definită această înregistrare specifică de tip 2.

Primii doi byți indică numărul versiunii majore, iar următorii doi indică numărul revizuirii minore. De exemplu, această implementare se bazează pe INT-I versiunea 4 revizia 22 și este reprezentată sub forma „0422”.

#### 4.1.4. Rubrica 2.007: Numărul cazului (*Case Number – CNO*)

Acesta este un număr atribuit de biroul dactiloscopic local unui grup de urme latente găsite la locul săvârșirii infracțiunii. Se adoptă următorul format: CC/număr,

unde CC este codul de țară al Interpol, format din două caractere alfanumerice, iar numărul este conform orientărilor locale corespunzătoare și nu poate depăși 32 de caractere alfanumerice.

Această rubrică îi permite sistemului să identifice urmele latente asociate cu o anumită infracțiune.

#### 4.1.5. Rubrica 2.008: Numărul secvențial (*Sequence Number – SQN*)

Acest număr indică fiecare secvență de urme latente din cadrul unui dosar. Poate conține cel mult patru caractere numerice. O secvență este formată dintr-o urmă latentă sau o serie de urme latente grupate împreună în scopul arhivării și/sau al efectuării de căutări. Această definiție implică faptul că chiar și unei singure urme latente va trebui să i se atribuie un număr secvențial.

Această rubrică, împreună cu MID (rubrica 2.009), poate fi inclusă în scopul identificării unei anumite urme latente în cadrul unei secvențe.

#### 4.1.6. Rubrica 2.009: Identificatorul urmelor latente (*Latent Identifier – MID*)

Acest identificator indică o anumită urmă latentă din cadrul unei secvențe. Se exprimă printr-o singură literă sau prin două litere, litera „A” fiind atribuită primei urme latente, „B” celei de a doua și așa mai departe, până la limita „ZZ”. Această rubrică este utilizată în mod similar cu numărul secvențial al urmei latente menționat în descrierea SQN (rubrica 2.008).

#### 4.1.7. Rubrica 2.010: Numărul penal de referință (*Criminal Reference Number – CRN*)

Acesta este un număr de referință unic atribuit de o agenție națională unei persoane acuzate pentru prima dată de săvârșirea unei infracțiuni. Într-o anumită țară, o persoană nu poate avea decât un singur CRN și acest CRN nu poate fi același cu un CRN atribuit unei alte persoane. Aceleași persoane i se pot atribui însă numere penale de referință în mai multe țări, distincția dintre acestea urmând să se facă pe baza codului de țară.

Se adoptă următorul format pentru rubrica CRN: CC/număr,

unde CC este codul de țară, definit în ISO 3166, format din două caractere alfanumerice, iar numărul este conform orientărilor naționale corespunzătoare ale agenției emitente și nu poate depăși 32 de caractere alfanumerice.

Pentru operațiunile efectuate în temeiul articolelor 533 și 534 din prezentul acord, această rubrică se va utiliza pentru numărul penal de referință național atribuit de agenția de origine, corelat cu imaginile care figurează în înregistrările de tip 4 sau de tip 15.

4.1.8. Rubrica 2.012: Număr de identificare divers (*Miscellaneous Identification Number – MN1*)

Această rubrică include CRN (rubrica 2.010) transmis printr-o operațiune CPS sau PMS fără codul de țară.

4.1.9. Rubrica 2.013: Număr de identificare divers (*Miscellaneous Identification Number – MN2*)

Această rubrică include CNO (rubrica 2.007) transmis printr-o operațiune MPS sau MMS fără codul de țară.

4.1.10. Rubrica 2.014: Număr de identificare divers (*Miscellaneous Identification Number – MN3*)

Această rubrică include SQN (rubrica 2.008) transmis printr-o operațiune MPS sau MMS.

4.1.11. Rubrica 2.015: Număr de identificare divers (*Miscellaneous Identification Number – MN4*)

Această rubrică include MID (rubrica 2.009) transmis printr-o operațiune MPS sau MMS.

4.1.12. Rubrica 2.063: Informații suplimentare (*Additional Information – INF*)

În cazul unei operațiuni SRE privind o solicitare PMS, această rubrică oferă informații despre degetul care a determinat posibilul răspuns pozitiv. Această rubrică are următorul format:

NN, unde „NN” este codul poziției degetului, definit în tabelul 5, format din două cifre.

În toate celelalte cazuri, rubrica este opțională. Aceasta conține cel mult 32 de caractere alfanumerice și poate furniza informații suplimentare cu privire la solicitare.

4.1.13. Rubrica 2.064: Lista respondenților (*Respondents List – RLS*)

Această rubrică include cel puțin două subrubrici. Prima subrubrică descrie tipul de căutare care s-a efectuat, folosind codurile mnemonice formate din trei litere care indică tipul operațiunii în TOT (rubrica 1.004). Cea de a doua subrubrică include un singur caracter. Se utilizează litera „I” pentru a indica faptul că s-a obținut un răspuns pozitiv (HIT) și litera „N” pentru a indica faptul că nu s-a obținut un răspuns pozitiv (No-HIT). Cea de a treia subrubrică include un identificator secvențial pentru rezultatul candidat și numărul total al candidaților, separați de o bară oblică. Dacă există mai mulți candidați, vor fi generate mesaje multiple.

În cazul unui posibil răspuns pozitiv, cea de a patra subrubrică include valoarea, de până la șase cifre. Dacă răspunsul pozitiv a fost verificat, valoarea acestei subrubrici este definită sub forma „999999”.

Exemplu: „CPS {} {RS} {} I {} {RS} {} 001/001 {} {RS} {} 999999 {} {GS} {}”

Dacă AFIS de la distanță nu atribuie nicio valoare, punctului corespunzător ar trebui să i se atribuie valoarea zero.

4.1.14. Rubrica 2.074: Rubrica mesajelor de statut/de eroare (*Status/Error Message Field – ERM*)

Această rubrică include mesaje de eroare care rezultă din operațiuni și care vor fi trimise înapoi solicitantului sub forma unei erori de operațiune.

| Tabelul 3: Mesaje de eroare |   |
|-----------------------------|---|
| Cod numeric (1-3)           | Semnificație (5-128)  |
| 003                         | EROARE: ACCES NEAUTORIZAT   |
| 101                         | Rubrica obligatorie lipsește  |
| 102                         | Tipul înregistrării este incorect   |
| 103                         | Rubrică necompletată  |
| 104                         | Depășirea ocurenței maxime  |
| 105                         | Numărul subrubricilor este incorect   |
| 106                         | Rubrică prea scurtă   |
| 107                         | Rubrică prea lungă  |
| 108                         | Rubrica trebuie să conțină un număr   |
| 109                         | Valoarea numărului rubricii este prea mică  |
| 110                         | Valoarea numărului rubricii este prea mare  |
| 111                         | Caracter nepermis   |
| 112                         | Data incorectă  |
| 115                         | Valoare incorectă a elementului de informație   |
| 116                         | Tipul operațiunii este incorect   |
| 117                         | Datele înregistrării sunt incorecte   |
| 201                         | EROARE: TCN INCORECT  |
| 501                         | EROARE: CALITATE INSUFICIENTĂ A AMPRENTELOR DIGITALE                                      |
| 502                         | EROARE: LIPSESC AMPRENTELE DIGITALE   |
| 503                         | EROARE: VERIFICAREA SECVENȚEI AMPRENTELOR DIGITALE A EȘUAT                                |
| 999                         | EROARE: ORICE ALTĂ EROARE. PENTRU DETALII SUPLIMENTARE, CONTACTAȚI AGENȚIA DE DESTINAȚIE. |

Mesaje de eroare din seria 100-199:

Aceste mesaje de eroare sunt legate de validarea înregistrărilor ANSI/NIST și se definesc astfel:

<error\_code 1>: IDC <idc\_number 1> FIELD <field\_id 1> <dynamic text 1> LF

<error\_code 2>: IDC <idc\_number 2> FIELD <field\_id 2> <dynamic text 2>...

unde:

- „error\_code” este un cod unic atribuit unui anumit motiv (a se vedea tabelul 3);
- „field\_id” este numărul de rubrică ANSI/NIST al rubricii incorecte (de exemplu 1.001, 2.001, ...) în formatul „<record\_type>.<field\_id>.<sub\_field\_id>”;
- „dynamic text” este o descriere dinamică mai detaliată a erorii;
- „LF” indică trecerea la un alt rând, prin care se separă erorile;
- pentru înregistrarea de tip 1, ICD este definit ca „-1”.



Exemplu:

201: IDC - 1 FIELD 1.009 WRONG CONTROL CHARACTER {}{LF}} 115: IDC 0 FIELD 2.003  
INVALID SYSTEM INFORMATION

Această rubrică este obligatorie pentru erorile operațiunilor.

4.1.15. Rubrica 2.320: Număr estimat de candidați (*Expected Number of Candidates* – ENC)

Această rubrică include numărul maxim de candidați pentru verificare estimat de agenția solicitantă. Valoarea ENC nu trebuie să depășească valorile definite în tabelul 11.

5. Înregistrare logică de tip 4: imagine în nuanțe de gri de înaltă rezoluție

Este important de menționat că înregistrările de tip 4 sunt mai degrabă binare decât în format ASCII. Prin urmare, fiecărei rubrici îi este alocată o poziție specifică în înregistrare, ceea ce înseamnă că toate rubricile sunt obligatorii.

Formatul standard permite ca atât dimensiunea imaginii, cât și rezoluția acestuia să fie menționate în înregistrare. Este necesar ca înregistrările logice de tip 4 să conțină datele imaginilor dactiloscopice transmise la o densitate nominală a pixelilor cuprinsă între 500 și 520 pixeli pe inch. Frecvența preferată pentru noile modele este la o densitate a pixelilor de 500 de pixeli pe inch sau de 19,68 pixeli pe mm. 500 de pixeli pe inch este densitatea specificată de INT-I, excepție făcând faptul că sisteme similare pot comunica unul cu altul cu o frecvență nepreferată, în limitele de 500-520 de pixeli pe inch.

## 5.1. Rubrici pentru înregistrarea logică de tip 4

### 5.1.1. Rubrica 4.001: Lungimea înregistrării logice (*Logical Record Length – LEN*)

Această rubrică formată din patru byți definește lungimea acestei înregistrări de tip 4 și indică numărul total de byți, incluzând fiecare byte din fiecare rubrică din înregistrare.

### 5.1.2. Rubrica 4.002: Caracterul desemnării imaginii (IDC)

Aceasta este o reprezentare binară de un singur byte a numărului IDC înscris în antetul fișierului.

### 5.1.3. Rubrica 4.003: Tipul de impresiune (*Impression Type – IMP*)

Rubrica „Tipul de impresiune” este formată dintr-un singur byte care constituie cel de al șaselea byte al înregistrării.

| Cod | Descriere  |
|-----|--|
| 0   | Impresiune digitală preluată sub forma unei amprente plane prin amprentare realizată electronic                            |
| 1   | Impresiune digitală preluată sub forma unei amprente rulate prin amprentare realizată electronic                           |
| 2   | Impresiune digitală preluată sub forma unei amprente plane prin amprentare realizată manual, cu tuș tipografic, pe hârtie  |
| 3.  | Impresiune digitală preluată sub forma unei amprente rulate prin amprentare realizată manual, cu tuș tipografic, pe hârtie |
| 4   | Urmă latentă de impresiune papilară– captură directă   |
| 5   | Căutare a urmelor latente  |
| 6   | Fotografie a unei urme latente   |
| 7   | Ridicare a unei urme latente   |
| 8   | Ridicare prin transferare  |
| 9   | Neidentificată   |

5.1.4. Rubrica 4.004: Poziția degetului (*Finger Position – FGP*)

Această rubrică cu o lungime fixă de șase byți ocupă pozițiile 7-12 ale byților dintr-o înregistrare de tip 4. Aceasta conține pozițiile posibile ale degetului, începând cu bytul din extrema stângă (bytul șapte din înregistrare). Poziția cunoscută sau cea mai probabilă a degetului se preia din tabelul 5. Se pot indica cel mult alte cinci degete, prin introducerea altor poziții ale degetului în cei cinci byți rămași, folosind același format. Dacă se indică mai puțin de cinci poziții ale degetului, byții neutilizați se completează cu 255 binar. Atunci când nu se cunoaște poziția degetului, se folosește codul 0.

| Tabelul 5: Codul poziției degetului și dimensiunea maximă |                 |             |              |
|---|-----------------|-------------|--------------|
| Poziția degetului   | Codul degetului | Lățime (mm) | Lungime (mm) |
| Neidentificată  | 0               | 40,0        | 40,0         |
| Degetul mare al mâinii drepte                             | 1               | 45,0        | 40,0         |
| Degetul arătător al mâinii drepte                         | 2               | 40,0        | 40,0         |
| Degetul mijlociu al mâinii drepte                         | 3               | 40,0        | 40,0         |
| Degetul inelar al mâinii drepte                           | 4               | 40,0        | 40,0         |
| Degetul mic al mâinii drepte                              | 5               | 33,0        | 40,0         |
| Degetul mare al mâinii stângi                             | 6               | 45,0        | 40,0         |
| Degetul arătător al mâinii stângi                         | 7               | 40,0        | 40,0         |
| Degetul mijlociu al mâinii stângi                         | 8               | 40,0        | 40,0         |
| Degetul inelar al mâinii stângi                           | 9               | 40,0        | 40,0         |
| Degetul mic al mâinii stângi                              | 10              | 33,0        | 40,0         |
| Amprenta plană a degetului mare al mâinii drepte          | 11              | 30,0        | 55,0         |
| Amprenta plană a degetului mare al mâinii stângi          | 12              | 30,0        | 55,0         |
| Amprente plane ale celor patru degete ale mâinii drepte   | 13              | 70,0        | 65,0         |
| Amprente plane ale celor patru degete ale mâinii stângi   | 14              | 70,0        | 65,0         |

Pentru urmele latente de la locul săvârșirii infracțiunii ar trebui să se folosească numai codurile de la 0 la 10.

#### 5.1.5. Rubrica 4.005: Rezoluția imaginii scanate (*Image Scanning Resolution – ISR*)

Această rubrică de un singur byte ocupă cel de al 13-lea byte al unei înregistrări de tip 4. Dacă aceasta conține „0”, imaginea a fost scanată la rata preferată de 19,68 pixeli/mm (500 de pixeli pe inch). Dacă aceasta conține „1”, imaginea a fost scanată la o rată alternativă, astfel cum se menționează în înregistrarea de tip 1.

#### 5.1.6. Rubrica 4.006: Lungimea liniei orizontale (*Horizontal Line Length – HLL*)

Această rubrică este poziționată la byții 14 și 15 dintr-o înregistrare de tip 4. Aceasta indică numărul de pixeli pe care îi conține fiecare linie de scanare. Primul byte va fi cel mai semnificativ.

#### 5.1.7. Rubrica 4.007: Lungimea liniei verticale (*Vertical Line Length – VLL*)

Această rubrică înregistrează la byții 16 și 17 numărul de linii de scanare prezente în imagine. Primul byte este cel mai semnificativ.

#### 5.1.8. Rubrica 4.008: Algoritm de compresie în nuanțe de gri (*Gray-scale Compression Algorithm – GCA*)

Această rubrică de un byte indică algoritmul de compresie în nuanțe de gri utilizat pentru codarea datelor imaginii. Pentru această implementare, un cod binar 1 indică faptul că s-a utilizat o compresie cu algoritmul WSQ (apendicele 39-7).

### 5.1.9. Rubrica 4.009: Imaginea (*The Image*)

Această rubrică include un flux de byți care reprezintă imaginea. Structura acesteia va depinde, în mod evident, de algoritmul de compresie utilizat.

## 6. Înregistrare logică de tip 9: înregistrarea punctelor caracteristice

Înregistrările de tip 9 conțin textul ASCII care descrie punctele caracteristice și informațiile corespunzătoare codate dintr-o urmă latentă. În ceea ce privește operațiunile de căutare a unei urme latente, nu există o limită a numărului de înregistrări de tip 9 pe care trebuie să îl conțină un fișier, fiecare înregistrare corespunzând unei imagini diferite sau unei urme latente diferite.

### 6.1. Extragerea punctelor caracteristice

#### 6.1.1. Identificarea tipurilor de puncte caracteristice

Acest standard definește trei numere de identificare utilizate pentru a descrie tipul punctelor caracteristice. Acestea sunt prezentate în tabelul 6. Capătul de creastă este denumit tipul 1. Bifurcația este denumită tipul 2. În cazul în care un punct caracteristic nu poate fi inclus în mod clar în unul dintre cele două tipuri, acesta este denumit „altul”, tipul 0.

| Tip | Descriere        |
|-----|------------------|
| 0   | Altul            |
| 1   | Capăt de creastă |
| 2   | Bifurcație       |

### 6.1.2. Amplasarea și tipul punctelor caracteristice

Pentru ca șabloanele să fie conforme cu secțiunea 5 a standardului ANSI INCITS 378-2004, se utilizează următoarea metodă, care consolidează standardul actual INCITS 378-2004, pentru a determina amplasarea (locul și direcția angulară) a punctelor caracteristice individuale.

Poziția sau amplasarea unui punct caracteristic care reprezintă un capăt de creastă este locul de bifurcare a axei mediane din zona de vale, imediat în fața capătului de creastă. Dacă cele trei laturi ale zonei de vale sunt reduse la o axă formată dintr-un singur pixel, locul în care se intersectează cele trei laturi reprezintă amplasarea punctelor caracteristice. În mod similar, în cazul unei bifurcații, punctele caracteristice sunt amplasate în locul de bifurcare a axei mediane a crestei. Dacă cele trei laturi ale crestei sunt reduse la o axă formată dintr-un singur pixel, locul în care se intersectează cele trei laturi reprezintă amplasarea punctelor caracteristice.

După ce toate capetele de creste au fost transformate în bifurcații, toate punctele caracteristice din imaginea dactiloscopică sunt reprezentate ca bifurcații. Coordonatele X și Y ale pixelilor din intersecția celor trei laturi ale fiecărui punct caracteristic pot fi formate în mod direct. Direcția punctelor caracteristice poate fi obținută din fiecare bifurcație a axelor. Cele trei laturi ale fiecărei bifurcații ale axei trebuie examinate și capătul fiecărei laturi trebuie determinat. În figura 6.1.2. sunt prezentate cele trei metode utilizate pentru determinarea capătului unei laturi pe baza unei rezoluții de scanare de 500 ppi.

Capătul este stabilit în funcție de evenimentul care are loc primul. Numărul pixelilor se bazează pe o rezoluție de scanare de 500 ppi. Utilizarea unor rezoluții diferite de scanare implică un număr diferit de pixeli.

- o distanță de 0,064" (al 32-lea pixel);
- capătul laturii care se află la o distanță de 0,02" și 0,064" (de la al 10-lea până la al 32-lea pixel); nu se utilizează laturile mai scurte;
- există o a doua bifurcație la o distanță de 0,064" (înainte de cel de al 32-lea pixel).

Figura 4

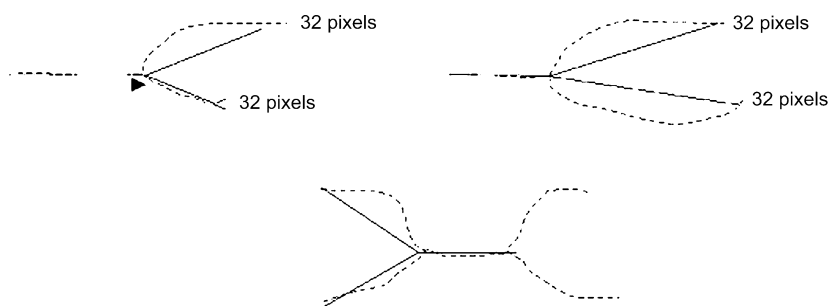

Unghiul punctelor caracteristice se determină prin construirea a trei raze virtuale cu originea în locul de bifurcare și prelungindu-se până la capătul fiecărei laturi. Cel mai mic dintre cele trei unghiuri formate de raze este împărțit în două pentru a indica direcția punctelor caracteristice.

### 6.1.3. Sistemul de coordonate

Sistemul de coordonate folosit pentru a exprima punctele caracteristice ale unei amprente digitale este sistemul de coordonate carteziane. Amplasarea punctelor caracteristice se reprezintă prin coordonatele corespondente  $x$  și  $y$ . Originea sistemului de coordonate este colțul din stânga sus al imaginii originale, cu  $x$  progresând spre dreapta și  $y$  progresând în jos. Coordonatele  $x$  și  $y$  ale unui punct caracteristic sunt reprezentate în unități de pixel de la origine. Ar trebui remarcat că poziția originii și a unităților de măsură nu respectă convenția utilizată în definițiile tipului 9 în ANSI/NIST-ITL 1-2000.

### 6.1.4. Direcția punctelor caracteristice

Unghiurile sunt exprimate în formatul matematic standard, cu gradele zero la dreapta și cu unghiurile crescând în direcția inversă a acelor de ceasornic. Unghiurile înregistrate se închid înspre creastă, în cazul unui capăt de creastă, și se deschid înspre centrul văii, în cazul unei bifurcații. Această convenție este cu 180 de grade opusă unghiului din convenție, descris în definițiile tipului 9 în ANSI/NIST-ITL 1-2000.

## 6.2. Rubricile pentru înregistrarea logică de tip 9 în format INCITS-378

Toate rubricile înregistrărilor de tip 9 se înregistrează ca text ASCII. Rubricile binare nu sunt permise în această înregistrare cu rubrici marcate.



#### 6.2.1. Rubrica 9.001: Lungimea înregistrării logice (*Logical record length – LEN*)

Această rubrică obligatorie ASCII conține lungimea înregistrării logice care indică numărul total de byți, incluzând fiecare caracter din fiecare rubrică din înregistrare.

#### 6.2.2. Rubrica 9.002: Caracterul desemnării imaginii (*Image designation character – IDC*)

Această rubrică obligatorie de doi byți se utilizează pentru identificarea și localizarea datelor punctelor caracteristice. IDC-ul din cadrul acestei rubrici trebuie să corespundă celui menționat în rubrica privind conținutul fișierului a înregistrării de tip 1.

#### 6.2.3. Rubrica 9.003: Tipul de impresiune (*Impression type – IMP*)

Această rubrică obligatorie de un byte descrie modul în care s-au obținut informațiile despre imaginea dactiloscopică. Valoarea ASCII a codului corespunzător selectat din tabelul 4 se introduce în această rubrică pentru a indica tipul de impresiune.

#### 6.2.4. Rubrica 9.004: Formatul punctelor caracteristice (*Minutiae format – FMT*)

Această rubrică include litera „U” pentru a indica faptul că punctele caracteristice sunt formate în termenii M1-378. Chiar dacă pot fi codate suficiente informații în conformitate cu standardul M1-378, toate rubricile de date ale înregistrărilor de tip 9 trebuie să rămână rubrici cu text ASCII.

#### 6.2.5. Rubrica 9.126: Informații CBEFF (*CBEFF information*)

Această rubrică include trei elemente de informație. Primul element de informație conține valoarea „27” (0x1B). Este vorba de identificarea proprietarului formatului CBEFF, atribuit de Asociația Internațională a Industriei Biometrice (IBIA) Comitetului tehnic INCITS M1. Caracterul „<US>” delimitează acest element de tipul de format CBEFF căruia i se atribuie valoarea „513” (0x0201), pentru a indica faptul că această înregistrare conține numai date privind amplasarea și direcția unghiulară, fără nicio informație despre blocul de date extins. Caracterul „<US>” delimitează acest element de identificatorul de produs CBEFF (PID) care îl identifică pe „proprietarul” echipamentelor de codare. Vânzătorul este cel care stabilește această valoare. Aceasta poate fi obținută de pe pagina de internet a IBIA ([www.ibia.org](http://www.ibia.org)), dacă este publicată.

#### 6.2.6. Rubrica 9.127: Identificarea echipamentului de captare (*Capture equipment identification*)

Această rubrică include două elemente de informație separate prin caracterul „<US>”. Primul conține „APPF”, dacă echipamentul folosit inițial pentru a obține imaginea respectă cerințele prevăzute în apendicele F (specificații referitoare la calitatea imaginii IAFIS, 29 ianuarie 1999) al CJIS-RS-0010, specificații privind transmiterea electronică a amprentelor digitale, emise de Biroul Federal de Investigații. Dacă echipamentul nu respectă cerințele menționate, această rubrică va conține mențiunea „NONE”. Cel de al doilea element de informație conține numărul de identificare a echipamentului de captare, care este un număr de produs al echipamentelor de captare atribuit vânzătorului. Valoarea „0” indică faptul că numărul de identificare a echipamentului de captare nu este raportat.

#### 6.2.7. Rubrica 9.128: Lungimea liniei orizontale (*Horizontal line length – HLL*)

Această rubrică obligatorie ASCII conține numărul de pixeli pe care îi conține fiecare linie orizontală a imaginii transmise. Dimensiunea orizontală maximă este limitată la 65 534 de pixeli.

6.2.8. Rubrica 9.129: Lungimea liniei verticale (*Vertical line length – VLL*)

Această rubrică obligatorie ASCII indică numărul de linii orizontale pe care le conține imaginea transmisă. Dimensiunea verticală maximă este limitată la 65 534 de pixeli.

6.2.9. Rubrica 9.130: Unități de scală (*Scale units – SLC*)

Această rubrică obligatorie ASCII specifică unitățile folosite pentru descrierea frecvenței de eșantionare a imaginii (densitatea pixelilor). În această rubrică, „1” indică pixelii pe inch, iar „2” indică pixelii pe centimetru. În această rubrică, „0” indică faptul că nu se precizează unitatea. În acest caz, coeficientul HPS/VPS indică raportul de aspect al pixelilor.

6.2.10. Rubrica 9.131: Scala orizontală a pixelilor (*Horizontal pixel scale – HPS*)

Această rubrică obligatorie ASCII indică în numere întregi densitatea pixelilor utilizați în direcția orizontală, cu condiția ca SLC să conțină cifra „1” sau cifra „2”. În caz contrar, aceasta arată componenta orizontală a raportului de aspect al pixelilor.

6.2.11. Rubrica 9.132: Scala verticală a pixelilor (*Vertical pixel scale – VPS*)

Această rubrică obligatorie ASCII indică în numere întregi densitatea pixelilor utilizați în direcția verticală, cu condiția ca SLC să conțină cifra „1” sau cifra „2”. În caz contrar, aceasta arată componenta verticală a raportului de aspect al pixelilor.

6.2.12. Rubrica 9.133: Imaginea degetului (*Finger view*)

Această rubrică obligatorie conține numărul imaginii degetului căruia îi corespund datele din înregistrare. Numărul imaginii începe cu „0” și crește cu unu până la „15”.

6.2.13. Rubrica 9.134: Poziția degetului (*Finger position – FGP*)

Această rubrică conține codul care desemnează poziția degetului care a generat informațiile din această înregistrare de tip 9. Pentru a se indica poziția degetului în cauză se utilizează un cod cuprins între 1 și 10, prevăzut în tabelul 5, iar pentru a se indica poziția palmei se utilizează codul corespunzător al palmei, prevăzut în tabelul 10.

6.2.14. Rubrica 9.135: Calitatea amprentei digitale (*Finger quality*)

Rubrica menționează calitatea globală a datelor privind caracteristicile amprentelor digitale, având o valoare cuprinsă între 0 și 100. Acest număr este o exprimare generală a calității înregistrării amprentei digitale și reprezintă calitatea imaginii originale, a extragerii punctelor caracteristice și a oricăror operațiuni suplimentare care pot să afecțeze înregistrarea punctelor caracteristice.

6.2.15. Rubrica 9.136: numărul punctelor caracteristice (*number of minutiae*)

Rubrica obligatorie conține numărul punctelor caracteristice din această înregistrare logică.

6.2.16. Rubrica 9.137: Date despre punctele caracteristice ale amprentelor digitale (*Finger minutiae data*)

Această rubrică obligatorie conține șase elemente de informație separate prin caracterul „<US>”. Aceasta cuprinde mai multe subrubrici, fiecare conținând informații referitoare la un punct caracteristic. Numărul total al subrubricilor referitoare la punctele caracteristice trebuie să corespundă numărului de la rubrica 136. Primul element de informație este indicele punctului caracteristic, care începe cu „1” și care crește cu „1” pentru fiecare punct caracteristic suplimentar din amprenta digitală. Cel de al doilea și cel de al treilea element de informație sunt coordonata „x” și coordonata „y” ale punctelor caracteristice în unități de pixel. Cel de al patrulea element de informație este unghiul punctelor caracteristice înregistrat în unități de două grade. Această valoare este non-negativă, fiind cuprinsă între 0 și 179. Cel de al cincilea element de informație este tipul punctelor caracteristice. Se folosește valoarea „0” pentru a reprezenta punctul caracteristic de tip „ALTUL”, valoarea „1” pentru un capăt de creastă și valoarea „2” pentru bifurcația unei creste. Cel de al șaselea element de informație reprezintă calitatea fiecărui punct caracteristic. Această valoare este cuprinsă între 1 și 100. Valoarea „0” indică faptul că nu sunt disponibile informații privind calitatea. Fiecare subrubrică se separă de următoarea cu ajutorul caracterului de separare „<RS>”.

6.2.17. Rubrica 9.138: Informații despre numărul creștelor (*Ridge count information*)

Această rubrică include o serie de subrubrici, fiecare dintre acestea conținând trei elemente de informație. Primul element de informație al primei subrubrici indică metoda de extragere a numărului creștelor. „0” indică faptul că nu se pot emite ipoteze nici despre metoda utilizată pentru obținerea numărului de crește, nici despre ordinea acestora în înregistrare. „1” indică faptul că, pentru fiecare punct caracteristic central, datele despre numărul creștelor au fost extrase din punctele caracteristice cele mai învecinate în patru cvadrați și că datele privind numărul creștelor pentru fiecare punct caracteristic central sunt prezentate împreună. „2” indică faptul că, pentru fiecare punct caracteristic central, datele despre numărul creștelor au fost extrase din punctele caracteristice cele mai învecinate în opt octante și că datele privind numărul creștelor pentru fiecare punct caracteristic central sunt prezentate împreună. Ultimele două elemente de informație ale primei subrubrici conțin amândouă „0”. Elementele de informație se separă prin caracterul „<US>”. Subrubricile următoare vor conține indicele punctului caracteristic central, ca prim element de informație, indicele punctului caracteristic învecinat, ca al doilea element de informație, și numărul creștelor intersectate, ca al treilea element de informație. Subrubricile se separă prin caracterul „<RS>”.

6.2.18. Rubrica 9.139: Informații despre nucleu (*Core information*)

Această rubrică include o subrubrică pentru fiecare nucleu prezent în imaginea originală. Fiecare subrubrică include trei elemente de informație. Primele două elemente conțin pozițiile coordonatelor „x” și „y” în unități de pixel. Cel de al treilea element de informație este unghiul nucleului înregistrat în unități de 2 grade. Această valoare este non-negativă, fiind cuprinsă între 0 și 179. Nucleele multiple se vor separa prin caracterul „<RS>”.

6.2.19. Rubrica 9.140: Informații despre delta (*Delta information*)

Această rubrică include o subrubrică pentru fiecare delta prezent în imaginea originală. Fiecare subrubrică include trei elemente de informație. Primele două elemente conțin pozițiile coordonatelor „x” și „y” în unități de pixel. Al treilea element de informație este unghiul pe care îl face delta înregistrat în unități de 2 grade. Această valoare este non-negativă, fiind cuprinsă între 0 și 179. Nucleele multiple se vor separa prin caracterul „<RS>”.

7. Înregistrare de tip 13 cu rezoluție variabilă a imaginii urmei latente

Înregistrarea logică de tip 13 cu rubrici marcate conține date despre imagini obținute din imagini de urme latente. Imaginile trebuie trimise agențiilor, care vor extrage din acestea, automat sau manual, informațiile dorite.

Informațiile privind rezoluția de scanare folosită, dimensiunea imaginii și alți parametri necesari pentru prelucrarea imaginii sunt înregistrați sub forma unor rubrici marcate în înregistrare.

| Tabelul 7: Prezentarea înregistrării de tip 13 cu rezoluție variabilă a imaginii urmei latente |                    |                  |                                      |                    |                                   |      |                     |      |                       |
|--|--------------------|------------------|--------------------------------------|--------------------|-----------------------------------|------|---------------------|------|-----------------------|
| Identificator  | Codul caracterului | Numărul rubricii | Denumirea rubricii                   | Tipul caracterului | Dimensiune a rubricii pe ocurență |      | Numărul de ocurențe |      | Numărul maxim de byți |
|  |                    |                  |                                      |                    | min.                              | max. | min.                | max. |                       |
| LEN  | M                  | 13.001           | LUNGIMEA ÎNREGISTRĂRII LOGICE        | N                  | 4                                 | 8    | 1                   | 1    | 15                    |
| IDC  | M                  | 13.002           | CARACTERUL DESEMNĂRII IMAGINII       | N                  | 2                                 | 5    | 1                   | 1    | 12                    |
| IMP  | M                  | 13.003           | TIPUL DE IMPRESIUNE                  | A                  | 2                                 | 2    | 1                   | 1    | 9                     |
| SRC  | M                  | 13.004           | AGENȚIA SURSĂ/ORI                    | AN                 | 6                                 | 35   | 1                   | 1    | 42                    |
| LCD  | M                  | 13.005           | DATA CAPTĂRII IMAGINII URMEI LATENTE | N                  | 9                                 | 9    | 1                   | 1    | 16                    |
| HLL  | M                  | 13.006           | LUNGIMEA LINIEI ORIZONTALE           | N                  | 4                                 | 5    | 1                   | 1    | 12                    |
| VLL  | M                  | 13.007           | LUNGIMEA LINIEI VERTICALE            | N                  | 4                                 | 5    | 1                   | 1    | 12                    |
| SLC  | M                  | 13.008           | UNITĂȚI DE SCALĂ                     | N                  | 2                                 | 2    | 1                   | 1    | 9                     |
| HPS  | M                  | 13.009           | SCALA ORIZONTALĂ A PIXELILOR         | N                  | 2                                 | 5    | 1                   | 1    | 12                    |
| VPS  | M                  | 13.010           | SCALA VERTICALĂ A PIXELILOR          | N                  | 2                                 | 5    | 1                   | 1    | 12                    |



| Tabelul 7: Prezentarea înregistrării de tip 13 cu rezoluție variabilă a imaginii urmei latente |                    |                  |                                      |                    |                                   |     |                     |     |                       |
|--|--------------------|------------------|--------------------------------------|--------------------|-----------------------------------|-----|---------------------|-----|-----------------------|
| Identificator  | Codul caracterului | Numărul rubricii | Denumirea rubricii                   | Tipul caracterului | Dimensiune a rubricii pe ocurență |     | Numărul de ocurențe |     | Numărul maxim de byți |
|  |                    |                  |                                      |                    | min.                              | max | min.                | max |                       |
| CGA  | M                  | 13.011           | ALGORITMUL DE COMPRESIE              | A                  | 5                                 | 7   | 1                   | 1   | 14                    |
| BPX  | M                  | 13.012           | BIȚI PE PIXEL                        | N                  | 2                                 | 3   | 1                   | 1   | 10                    |
| FGP  | M                  | 13.013           | POZIȚIA DEGETULUI                    | N                  | 2                                 | 3   | 1                   | 6   | 25                    |
| RSV  |                    | 13.014<br>13.019 | REZERVATE PENTRU DEFINIRE ULTERIOARĂ | —                  | —                                 | —   | —                   | —   | —                     |
| COM  | O                  | 13.020           | OBSERVAȚII                           | A                  | 2                                 | 128 | 0                   | 1   | 135                   |
| RSV  |                    | 13.021<br>13.199 | REZERVATE PENTRU DEFINIRE ULTERIOARĂ | —                  | —                                 | —   | —                   | —   | —                     |
| UDF  | O                  | 13.200<br>13.998 | RUBRICI DEFINITE DE UTILIZATORI      | —                  | —                                 | —   | —                   | —   | —                     |
| DAT  | M                  | 13.999           | DATELE IMAGINII                      | B                  | 2                                 | —   | 1                   | 1   | —                     |

Cheie pentru tipul de caractere: N = Numeric; A = Alfabetic; AN = Alfănumeric; B = Binar

### 7.1. Rubrici pentru înregistrarea logică de tip 13

Următoarele paragrafe descriu datele pe care le conțin fiecare dintre rubricile înregistrării logice de tip 13.

Într-o înregistrare logică de tip 13, datele se introduc în rubricile numerotate. Este necesar ca primele două rubrici ale înregistrării să fie ordonate, iar rubrica ce conține datele imaginii să fie ultima din înregistrare. Pentru fiecare rubrică a înregistrării de tip 13, în tabelul 7 se prezintă „codul caracterului”, care poate fi obligatoriu, „M”, sau opțional, „O”, numărul rubricii, denumirea rubricii, tipul de caractere, dimensiunea rubricii și limitele ocurențelor. Pe baza unui număr al rubricii format din trei cifre, numărul maxim de byți pe care îl conține rubrica este prezentat în ultima coloană. Cu cât se folosesc mai multe cifre pentru numărul rubricii, cu atât va crește numărul maxim de byți. Cele două înregistrări din „Dimensiunea rubricii pe ocurență” includ toți separatorii folosiți în cadrul rubricii. „Numărul maxim de byți” include numărul rubricii, informațiile și toți separatorii, inclusiv caracterul „GS”.

#### 7.1.1. Rubrica 13.001: Lungimea înregistrării logice (*Logical record length – LEN*)

Această rubrică obligatorie ASCII conține numărul total al byților din înregistrarea logică de tip 13. Rubrica 13.001 indică lungimea înregistrării, incluzând fiecare caracter din fiecare rubrică din înregistrare și separatorii de informații.

#### 7.1.2. Rubrica 13.002: Caracterul desemnării imaginii (*Image designation character – IDC*)

Această rubrică obligatorie ASCII se utilizează pentru a identifica datele imaginilor urmelor latente din înregistrare. Acest IDC corespunde celui menționat în rubrica privind conținutul fișierului (CNT) din înregistrarea de tip 1.

#### 7.1.3. Rubrica 13.003: Tipul de impresiune (*Impression type* – IMP)

Această rubrică obligatorie ASCII, formată din unul sau doi byți, indică modul în care au fost obținute informațiile despre imaginea urmei latente. În această rubrică se introduce codul corespunzător al urmei latente selectat din tabelul 4 (deget) sau din tabelul 9 (palmă).

#### 7.1.4. Rubrica 13.004: Agenția sursă/ORI (*Source agency/ORI* – SRC)

Această rubrică obligatorie ASCII conține identificatorul administrației sau al organizației care a captat inițial imaginea facială din înregistrare. În mod normal, în această rubrică va fi înscris codul ORI al agenției care a captat imaginea. Aceasta conține două elemente de informație, în următorul format: CC/agenție.

Primul element de informație conține codul de țară al Interpol, format din două caractere alfanumerice. Cel de al doilea element identifică agenția de destinație, cu ajutorul unui text liber de maximum 32 de caractere alfanumerice.

#### 7.1.5. Rubrica 13.005: Data captării imaginii urmei latente (*Latent capture date* – LCD)

Această rubrică obligatorie ASCII conține data la care a fost captată imaginea urmei latente din înregistrare. Data apare în formatul de opt cifre CCYYMMDD. Caracterele CCYY reprezintă anul în care a fost captată imaginea; caracterele MM reprezintă valorile zecimale și unitare ale lunii, iar caracterele DD reprezintă valorile zecimale și unitare ale zilei din lună. De exemplu, 20000229 înseamnă 29 februarie 2000. Data completă trebuie să fie o dată reală.

7.1.6. Rubrica 13.006: Lungimea liniei orizontale (*Horizontal line length – HLL*)

Această rubrică obligatorie ASCII conține numărul de pixeli pe care îi conține fiecare linie orizontală a imaginii transmise.

7.1.7. Rubrica 13.007: Lungimea liniei verticale (*Vertical line length – VLL*)

Această rubrică obligatorie ASCII indică numărul de linii orizontale pe care le conține imaginea transmisă.

7.1.8. Rubrica 13.008: Unități de scală (*Scale units – SLC*)

Această rubrică obligatorie ASCII specifică unitățile folosite pentru descrierea frecvenței de eșantionare a imaginii (densitatea pixelilor). În această rubrică, „1” indică pixelii pe inch, iar „2” indică pixelii pe centimetru. În această rubrică, „0” indică faptul că nu se precizează unitatea. În acest caz, coeficientul HPS/VPS indică raportul de aspect al pixelilor.

7.1.9. Rubrica 13.009: Scala orizontală a pixelilor (*Horizontal pixel scale – HPS*)

Această rubrică obligatorie ASCII indică în numere întregi densitatea pixelilor utilizați în direcția orizontală, cu condiția ca SLC să conțină cifra „1” sau cifra „2”. În caz contrar, aceasta arată componenta orizontală a raportului de aspect al pixelilor.

7.1.10. Rubrica 13.010: Scala verticală a pixelilor (*Vertical pixel scale – VPS*)

Această rubrică obligatorie ASCII indică în numere întregi densitatea pixelilor utilizați în direcția verticală, cu condiția ca SLC să conțină cifra „1” sau cifra „2”. În caz contrar, aceasta arată componenta verticală a raportului de aspect al pixelilor.

7.1.11. Rubrica 13.011: Algoritmul de compresie (*Compression algorithm – CGA*)

Această rubrică obligatorie ASCII indică algoritmul folosit pentru compresia imaginilor în nuanțe de gri. A se vedea apendicele 39-7 pentru codurile de compresie.

7.1.12. Rubrica 13.012: Biți pe pixel (*Bits per pixel – BPX*)

Această rubrică obligatorie ASCII conține numărul de biți utilizați pentru a reprezenta un pixel. Această rubrică include mențiunea „8” pentru valorile normale ale nuanțelor de gri de la „0” până la „255”. Orice mențiune din această rubrică mai mare de „8” reprezintă un pixel în nuanță de gri cu o precizie sporită.

7.1.13. Rubrica 13.013: Poziția degetului/palmei (*Finger/palm position – FGP*)

Această rubrică marcată obligatorie precizează poziția degetului sau a degetelor sau pozițiile palmei care pot să corespundă imaginii urmei latente. Conține un număr de cod zecimal din tabelul 5, care corespunde în mod cert sau cel mai probabil poziției degetului, sau din tabelul 10, care corespunde celei mai probabile poziții a palmei, și se înregistrează ca o subrubrică ASCII cu un caracter sau cu două caractere. Se pot introduce coduri suplimentare ale poziției unui deget și/sau ale palmei ca subrubrici separate prin caracterul „RS”. Codul „0”, pentru „deget neidentificat”, se utilizează pentru a indica fiecare poziție a degetelor, de la unu la zece. Codul „20”, pentru „palmă neidentificată”, se utilizează pentru a indica fiecare poziție a amprentelor palmare enumerată.

7.1.14. Rubricile 13.014 - 13.019: Rezervate pentru definiție ulterioară (*Reserved for future definition – RSV*)

Aceste rubrici vor fi definite în cadrul revizuirilor viitoare ale prezentului standard. Niciuna dintre aceste rubrici nu se utilizează în cadrul prezentului nivel de revizuire. Dacă oricare dintre aceste rubrici este completată, nu trebuie să fie luată în considerare.

7.1.15. Rubrica 13.020: Observații (*Comment – COM*)

Această rubrică opțională poate fi utilizată pentru a se introduce observații sau alte informații ASCII sub formă de text, împreună cu datele imaginilor urmelor latente.

7.1.16. Rubricile 13.021 - 13.199: Rezervate pentru definiție ulterioară (*Reserved for future definition – RSV*)

Aceste rubrici vor fi definite în cadrul revizuirilor viitoare ale prezentului standard. Niciuna dintre aceste rubrici nu se utilizează în cadrul prezentului nivel de revizuire. Dacă oricare dintre aceste rubrici este completată, nu trebuie să fie luată în considerare.

7.1.17. Rubricile 13.200 - 13.998: Rubrici definite de utilizatori (*User-defined fields – UDF*)

Aceste rubrici pot fi definite de utilizatori și vor fi folosite pentru cerințe viitoare. Dimensiunea și conținutul acestora se definesc de către utilizator, în acord cu agenția de primire. Dacă sunt prezente, acestea trebuie să conțină informații textuale ASCII.

7.1.18. Rubrica 13.999: Datele imaginii (*Image data – DAT*)

Această rubrică include toate datele dintr-o imagine a unei urme latente captate. Acesteia i se atribuie întotdeauna numărul de rubrică 999 și trebuie să fie ultima din înregistrare. De exemplu, „13.999:” este urmat de datele imaginii într-o reprezentare binară.

În mod normal, fiecare pixel al datelor necomprimate în nuanțe de gri este cuantificat la opt biți (256 de niveluri de gri) conținuți într-un singur byte. Dacă mențiunea din rubrica BPX 13.012 este mai mare sau mai mică de „8”, numărul de biți pe care trebuie să îi conțină un pixel va fi diferit. Dacă se utilizează compresia, datele pixelilor sunt comprimate în conformitate cu tehnica de compresie menționată în rubrica GCA.

#### 7.2. Finalul înregistrării de tip 13 cu rezoluție variabilă a imaginii urmei latente

Din motive de coerență, imediat după ultimul byte al datelor din rubrica 13.999 se utilizează un separator „FS” pentru delimitarea acestuia de următoarea înregistrare logică. Acest separator trebuie inclus în lungimea rubricii înregistrării de tip 13.

#### 8. Înregistrare de tip 15 cu rezoluție variabilă a imaginii amprentei palmare

Înregistrarea logică de tip 15 cu rubrici marcate conține datele imaginilor amprentelor palmare împreună cu rubricile care conțin informații textuale fixe și definite de utilizator relevante pentru imaginea digitalizată și este utilizată pentru schimburile de astfel de date. Informațiile privind rezoluția de scanare folosită, dimensiunea imaginii și alți parametri sau observațiile necesare pentru prelucrarea imaginii sunt înregistrate sub forma unor rubrici marcate în cadrul înregistrării. Imaginile amprentelor palmare transmise altor agenții vor fi prelucrate de agențiile destinate pentru a extrage informațiile caracteristice dorite în scopul stabilirii de corespondențe.

Imaginile se obțin fie direct de la persoana în cauză, prin utilizarea unui dispozitiv de scanare a imaginii desenului papilar, fie prin utilizarea unei fișe sau a oricărui alt suport care conține amprentele palmare ale persoanei în cauză.

Orice metodă utilizată în acest scop trebuie să permită obținerea unui set de imagini pentru fiecare mână. Acest set include imaginea scanată a muchiei hipotenare și o imagine scanată sau două imagini scanate ale întregii palme, de la încheietura mâinii și până la vârfurile degetelor. Dacă se utilizează două imagini pentru a reprezenta întreaga palmă, imaginea de jos cuprinde încheietura mâinii până la partea de sus a regiunii digito-palmare (articulația degetului mijlociu) și include regiunile tenară și hipotentară ale palmei. Imaginea de sus cuprinde partea de jos a regiunii digito-palmare și până la vârfurile degetelor. Astfel se obține o suprapunere suficientă între cele două imagini, la nivelul regiunii digito-palmare. Prin compararea structurii și a detaliilor creștelor din această regiune comună, un examinator poate stabili cu certitudine că ambele imagini sunt ale aceleiași palme.

Întrucât o operațiune având ca obiect amprente palmare poate fi utilizată în scopuri diferite, aceasta poate conține una sau mai multe imagini ale regiunilor palmei sau ale mâinii. În mod normal, un set complet al amprentelor palmare ale unei persoane va include imaginea muchiei hipotenare și imaginea (imaginile) întregii palme, pentru ambele mâini. Întrucât înregistrările logice cu rubrici marcate ale unor imagini nu pot conține decât o singură rubrică binară, va fi necesară o singură înregistrare de tip 15 pentru muchia hipotentară a ambelor palme și o înregistrare sau două înregistrări de tip 15 pentru ambele palme întregi. În consecință, vor fi necesare între patru și șase înregistrări de tip 15 pentru a reprezenta amprente palmare ale persoanei în cauză într-o operațiune obișnuită având ca obiect amprente palmare.

#### 8.1. Rubrici pentru înregistrarea logică de tip 15

Următoarele paragrafe descriu datele pe care le conțin fiecare dintre rubricile înregistrării logice de tip 15.



Într-o înregistrare logică de tip 15, datele se introduc în rubricile numerotate. Este necesar ca primele două rubrici ale înregistrării să fie ordonate, iar rubrica ce conține datele imaginii să fie ultima din înregistrare. Pentru fiecare rubrică a înregistrării de tip 15, în tabelul 8 se prezintă „codul caracterului”, care poate fi obligatoriu, „M”, sau opțional, „O”, numărul rubricii, denumirea rubricii, tipul de caractere, dimensiunea rubricii și limitele ocurențelor. Pe baza unui număr al rubricii format din trei cifre, numărul maxim de byți pe care îl conține rubrica este prezentat în ultima coloană. Cu cât se folosesc mai multe cifre pentru numărul rubricii, cu atât va crește numărul maxim de byți. Cele două înregistrări din „Dimensiunea rubricii pe ocurență” includ toți separatorii folosiți în cadrul rubricii. „Numărul maxim de byți” include numărul rubricii, informațiile și toți separatorii, inclusiv caracterul „GS”.

#### 8.1.1. Rubrica 15.001: Lungimea înregistrării logice (*Logical record length – LEN*)

Această rubrică obligatorie ASCII conține numărul total al byților din înregistrarea logică de tip 15. Rubrica 15.001 indică lungimea înregistrării, incluzând fiecare caracter din fiecare rubrică din înregistrare și separatorii de informații.

#### 8.1.2. Rubrica 15.002: Caracterul desemnării imaginii (*Image designation character – IDC*)

Această rubrică obligatorie ASCII se utilizează pentru a identifica imaginea amprentei palmare din înregistrare. Acest IDC corespunde celui menționat în rubrica privind conținutul fișierului (CNT) din înregistrarea de tip 1.

#### 8.1.3. Rubrica 15.003: Tipul de impresiune (*Impression type – IMP*)

Această rubrică obligatorie ASCII de un byte descrie modul în care s-au obținut informațiile despre imaginea amprentei palmare. În această rubrică se introduce codul corespunzător selectat din tabelul 9.

#### 8.1.4. Rubrica 15.004: Agenția sursă/ORI (*Source agency/ORI – SRC*)

Această rubrică obligatorie ASCII conține identificatorul administrației sau al organizației care a captat inițial imaginea facială din înregistrare. În mod normal, în această rubrică va fi înscris codul ORI al agenției care a captat imaginea. Aceasta conține două elemente de informație, în următorul format: CC/agenție.

Primul element de informație conține codul de țară al Interpol, format din două caractere alfanumerice. Cel de al doilea element identifică agenția de destinație, cu ajutorul unui text liber de maximum 32 de caractere alfanumerice.

#### 8.1.5. Rubrica 15.005: Data captării amprenteii palmare (*Palmprint capture date – PCD*)

Această rubrică obligatorie ASCII conține data la care a fost captată imaginea amprenteii palmare. Data apare în formatul de opt cifre CCYYMMDD. Caracterele CCYY reprezintă anul în care a fost captată imaginea; caracterele MM reprezintă valorile zecimale și unitare ale lunii, iar caracterele DD reprezintă valorile zecimale și unitare ale zilei din lună. De exemplu, 20000229 înseamnă 29 februarie 2000. Data completă trebuie să fie o dată reală.

#### 8.1.6. Rubrica 15.006: Lungimea liniei orizontale (*Horizontal line length – HLL*)

Această rubrică obligatorie ASCII conține numărul de pixeli pe care îi conține fiecare linie orizontală a imaginii transmise.

8.1.7. Rubrica 15.007: Lungimea liniei verticale (*Vertical line length – VLL*)

Această rubrică obligatorie ASCII indică numărul de linii orizontale pe care le conține imaginea transmisă.

8.1.8. Rubrica 15.008: Unități de scală (*Scale units – SLC*)

Această rubrică obligatorie ASCII specifică unitățile folosite pentru descrierea frecvenței de eșantionare a imaginii (densitatea pixelilor). În această rubrică, „1” indică pixelii pe inch, iar „2” indică pixelii pe centimetru. În această rubrică, „0” indică faptul că nu se precizează unitatea. În acest caz, coeficientul HPS/VPS indică raportul de aspect al pixelilor.

8.1.9. Rubrica 15.009: Scala orizontală a pixelilor (*Horizontal pixel scale – HPS*)

Această rubrică obligatorie ASCII indică în numere întregi densitatea pixelilor utilizați în direcția orizontală, cu condiția ca SLC să conțină cifra „1” sau cifra „2”. În caz contrar, aceasta arată componenta orizontală a raportului de aspect al pixelilor.

8.1.10. Rubrica 15.010: Scala verticală a pixelilor (*Vertical pixel scale – VPS*)

Această rubrică obligatorie ASCII indică în numere întregi densitatea pixelilor utilizați în direcția verticală, cu condiția ca SLC să conțină cifra „1” sau cifra „2”. În caz contrar, aceasta arată componenta verticală a raportului de aspect al pixelilor.

| Tabelul 8: Prezentarea înregistrării de tip 15 cu rezoluție variabilă a amprentei palmare |                    |                  |                                 |                    |                                  |      |                     |      |                       |
|---|--------------------|------------------|---------------------------------|--------------------|----------------------------------|------|---------------------|------|-----------------------|
| Identificator   | Codul caracterului | Numărul rubricii | Denumirea rubricii              | Tipul caracterului | Dimensiunea rubricii pe ocurență |      | Numărul de ocurențe |      | Numărul maxim de byți |
|   |                    |                  |                                 |                    | min.                             | max. | min.                | max. |                       |
| LEN   | M                  | 15.001           | LUNGIMEA ÎNREGISTRĂRII LOGICE   | N                  | 4                                | 8    | 1                   | 1    | 15                    |
| IDC   | M                  | 15.002           | CARACTERUL DESEMNĂRII IMAGINII  | N                  | 2                                | 5    | 1                   | 1    | 12                    |
| IMP   | M                  | 15.003           | TIPUL DE IMPRESIUNE             | N                  | 2                                | 2    | 1                   | 1    | 9                     |
| SRC   | M                  | 15.004           | AGENȚIA SURSĂ/ORI               | AN                 | 6                                | 35   | 1                   | 1    | 42                    |
| PCD   | M                  | 15.005           | DATA CAPTĂRII AMPRENTEI PALMARE | N                  | 9                                | 9    | 1                   | 1    | 16                    |
| HLL   | M                  | 15.006           | LUNGIMEA LINIEI ORIZONTALE      | N                  | 4                                | 5    | 1                   | 1    | 12                    |
| VLL   | M                  | 15.007           | LUNGIMEA LINIEI VERTICALE       | N                  | 4                                | 5    | 1                   | 1    | 12                    |
| SLC   | M                  | 15.008           | UNITĂȚI DE SCALĂ                | N                  | 2                                | 2    | 1                   | 1    | 9                     |
| HPS   | M                  | 15.009           | SCALA ORIZONTALĂ A PIXELILOR    | N                  | 2                                | 5    | 1                   | 1    | 12                    |
| VPS   | M                  | 15.010           | SCALA VERTICALĂ A PIXELILOR     | N                  | 2                                | 5    | 1                   | 1    | 12                    |
| CGA   | M                  | 15.011           | ALGORITMUL DE COMPRESIE         | AN                 | 5                                | 7    | 1                   | 1    | 14                    |

| Tabelul 8: Prezentarea înregistrării de tip 15 cu rezoluție variabilă a ampretei palmare |                    |                  |   |                    |                                  |      |                     |      |                       |
|--|--------------------|------------------|---|--------------------|----------------------------------|------|---------------------|------|-----------------------|
| Identificator  | Codul caracterului | Numărul rubricii | Denumirea rubricii                      | Tipul caracterului | Dimensiunea rubricii pe ocurență |      | Numărul de ocurențe |      | Numărul maxim de byți |
|  |                    |                  |   |                    | min.                             | max. | min.                | max. |                       |
| BPX  | M                  | 15.012           | BIȚI PE PIXEL                           | N                  | 2                                | 3    | 1                   | 1    | 10                    |
| PLP  | M                  | 15.013           | POZIȚIA AMPRETEI PALMARE                | N                  | 2                                | 3    | 1                   | 1    | 10                    |
| RSV  |                    | 15.014<br>15.019 | REZERVATE PENTRU O INCLUDERE ULTERIOARĂ | —                  | —                                | —    | —                   | —    | —                     |
| COM  | O                  | 15.020           | OBSERVAȚII                              | AN                 | 2                                | 128  | 0                   | 1    | 128                   |
| RSV  |                    | 15.021<br>15.199 | REZERVATE PENTRU O INCLUDERE ULTERIOARĂ | —                  | —                                | —    | —                   | —    | —                     |
| UDF  | O                  | 15.200<br>15.998 | RUBRICI DEFINITE DE UTILIZATORI         | —                  | —                                | —    | —                   | —    | —                     |
| DAT  | M                  | 15.999           | DATELE IMAGINII                         | B                  | 2                                | —    | 1                   | 1    | —                     |

| Tabelul 9: Tipul de impresiune palmară  |     |
|---|-----|
| Descriere   | Cod |
| Impresiune palmară prin amprentare realizată electronic                           | 10  |
| Impresiune palmară prin amprentare realizată manual, cu tuș tipografic, pe hârtie | 11  |
| Urmă latentă de impresiune palmară  | 12  |
| Căutare a urmelor palmare latente   | 13  |
| Fotografie a unei urme palmare latente  | 14  |
| Ridicare a unei urme palmare latente  | 15  |

8.1.11. Rubrica 15.011: Algoritmul de compresie (*Compression algorithm – CGA*)

Această rubrică obligatorie ASCII indică algoritmul folosit pentru compresia imaginilor în nuanțe de gri. Mențiunea „NONE” din această rubrică indică faptul că datele pe care le conține această înregistrare nu sunt comprimate. Pentru imaginile care trebuie comprimate, această rubrică include metoda preferată pentru compresia imaginilor amprentelor digitale ale celor zece degete. Codurile valide de compresie sunt definite în apendicele 39-7.

8.1.12. Rubrica 15.012: Biți pe pixel (*Bits per pixel – BPX*)

Această rubrică obligatorie ASCII conține numărul de biți utilizați pentru a reprezenta un pixel. Această rubrică include mențiunea „8” pentru valorile normale ale nuanțelor de gri de la „0” până la „255”. Orice mențiune din această rubrică mai mare sau mai mică de „8” reprezintă un pixel în nuanță de gri cu o precizie mai mare sau, respectiv, mai mică.

| Tabelul 10: Coduri palmare, poziții ale palmei și dimensiuni ale imaginilor palmare |            |  |             |               |
|---|------------|--|-------------|---------------|
| Poziția palmei  | Cod palmar | Dimensiunea maximă a imaginii (mm <sup>2</sup> ) | Lățime (mm) | Înălțime (mm) |
| Neidentificată  | 20         | 28387  | 139,7       | 203,2         |
| Întreaga palmă a mâinii drepte  | 21         | 28387  | 139,7       | 203,2         |
| Muchia hipotentară a palmei mâinii drepte   | 22         | 5645   | 44,5        | 127,0         |
| Întreaga palmă a mâinii stângi  | 23         | 28387  | 139,7       | 203,2         |
| Muchia hipotentară a palmei mâinii stângi   | 24         | 5645   | 44,5        | 127,0         |
| Partea inferioară a palmei mâinii drepte  | 25         | 19516  | 139,7       | 139,7         |
| Partea superioară a palmei mâinii drepte  | 26         | 19516  | 139,7       | 139,7         |
| Partea inferioară a palmei mâinii stângi  | 27         | 19516  | 139,7       | 139,7         |
| Partea superioară a palmei mâinii stângi  | 28         | 19516  | 139,7       | 139,7         |
| Altă parte a palmei mâinii drepte   | 29         | 28387  | 139,7       | 203,2         |
| Altă parte a palmei mâinii stângi   | 30         | 28387  | 139,7       | 203,2         |

8.1.13. Rubrica 15.013: Poziția amprenteii palmare (*Palmprint position – PLP*)

Această rubrică obligatorie precizează poziția amprenteii palmare care corespunde imaginii amprenteii palmare. Conține numărul de cod zecimal din tabelul 10 care corespunde în mod cert sau cel mai probabil poziției amprenteii palmare și se înregistrează ca o subrubrică ASCII cu două caractere. De asemenea, în tabelul 10 sunt prezentate suprafața și dimensiunile maxime ale imaginii pentru fiecare poziție posibilă a amprenteii palmare.

8.1.14. Rubricile 15.014-15.019: Rezervate pentru definire ulterioară (*Reserved for future definition – RSV*)

Aceste rubrici vor fi definite în cadrul revizuirilor viitoare ale prezentului standard. Niciuna dintre aceste rubrici nu se utilizează în cadrul prezentului nivel de revizuire. Dacă oricare dintre aceste rubrici este completată, nu trebuie să fie luată în considerare.

8.1.15. Rubrica 15.020: Observații (*Comment – COM*)

Această rubrică opțională poate fi utilizată pentru a se introduce observații sau alte informații ASCII sub formă de text, împreună cu datele imaginilor amprentelor palmare.

8.1.16. Rubricile 15.021-15.199: Rezervate pentru definire ulterioară (*Reserved for future definition – RSV*)

Aceste rubrici vor fi definite în cadrul revizuirilor viitoare ale prezentului standard. Niciuna dintre aceste rubrici nu se utilizează în cadrul prezentului nivel de revizuire. Dacă oricare dintre aceste rubrici este completată, nu trebuie să fie luată în considerare.

8.1.17. Rubricile 15.200-15.998: Rubrici definite de utilizatori (*User-defined fields – UDF*)

Aceste rubrici pot fi definite de utilizatori și vor fi folosite pentru cerințe viitoare. Dimensiunea și conținutul acestora se definesc de către utilizator, în acord cu agenția de primire. Dacă sunt prezente, acestea trebuie să conțină informații textuale ASCII.

### 8.1.18. Rubrica 15.999: Datele imaginii (*Image data – DAT*)

Această rubrică include toate datele dintr-o imagine captată a amprentei palmare. Acestea i se atribuie întotdeauna numărul de rubrică 999 și trebuie să fie ultima din înregistrare. De exemplu, „15.999:” este urmat de datele imaginii într-o reprezentare binară. În mod normal, fiecare pixel al datelor necomprimate în nuanțe de gri este cuantificat la opt biți (256 de niveluri de gri) conținuți într-un singur byte. Dacă mențiunea din rubrica BPX 15.012 este mai mare sau mai mică de 8, numărul de byți pe care trebuie să îi conțină un pixel va fi diferit. Dacă se utilizează compresia, datele pixelilor sunt comprimate în conformitate cu tehnica de compresie menționată la rubrica GCA.

### 8.2. Finalul înregistrării de tip 15 cu rezoluție variabilă a imaginii amprentei palmare

Din motive de coerență, imediat după ultimul byte al datelor din rubrica 15.999 se utilizează un separator „FS” pentru delimitarea acestuia de următoarea înregistrare logică. Acest separator trebuie inclus în lungimea rubricii înregistrării de tip 15.

### 8.3. Înregistrări suplimentare de tip 15 cu rezoluție variabilă a imaginii amprentei palmare

În fișier se pot include înregistrări suplimentare de tip 15. Pentru fiecare imagine suplimentară a amprentei palmare, este necesară o înregistrare logică de tip 15 completă, împreună cu separatorul „FS”.

Tabelul 11: Numărul maxim de candidați acceptați pentru verificare la fiecare transmitere

| Tipul căutării AFIS        | TP/TP | LT/TP | LP/PP | TP/UL | LT/UL | PP/ULP | LP/ULP |
|----------------------------|-------|-------|-------|-------|-------|--------|--------|
| Numărul maxim de candidați | 1     | 10    | 5     | 5     | 5     | 5      | 5      |



Tipuri de căutare:

TP/TP: zece amprente digitale – zece amprente digitale

LT/TP: amprentă digitală latentă – zece amprente digitale

LP/PP: amprentă palmară latentă – amprentă palmară

TP/UL: zece amprente digitale – amprentă digitală latentă neidentificată

LT/UL: amprentă digitală latentă – amprentă digitală latentă neidentificată

PP/ULP: amprentă palmară – amprentă palmară latentă neidentificată

LP/ULP: amprentă palmară latentă – amprentă palmară latentă neidentificată

## 9. Apendice la capitolul 2 (schimbul de date dactiloscopice)

### 9.1. Apendicele 39-1: Coduri separatoare ASCII

| ASCII | Poziție <sup>1</sup> | Descriere   |
|-------|----------------------|---|
| LF    | 1/10                 | Separă codurile de eroare în rubrica 2.074                                  |
| FS    | 1/12                 | Separă înregistrările logice ale unui fișier                                |
| GS    | 1/13                 | Separă rubricile unei înregistrări logice                                   |
| RS    | 1/14                 | Separă subrubricile unei înregistrări logice                                |
| US    | 1/15                 | Separă elementele individuale de informație ale unei rubrici sau subrubrici |

<sup>1</sup> Aceasta este poziția definită în standardul ASCII.

## 9.2. Apendicele 39-2: Calculul caracterelor alfanumerice de verificare

Pentru TCN și TCR (rubricile 1.09 și 1.10):

Numărul care corespunde caracterului de verificare este generat folosind următoarea formulă:

$(YY * 10^8 + SSSSSSSS) \text{ Modulo } 23,$

unde „YY” și „SSSSSSSS” sunt valorile numerice ale ultimelor două cifre ale anului și, respectiv, numărul de serie.

Caracterul de verificare este apoi generat din tabelul de referință de mai jos.

Pentru CRO (rubrica 2.010)

Numărul care corespunde caracterului de verificare este generat folosind următoarea formulă:

$(YY * 10^6 + NNNNNN) \text{ Modulo } 23,$

unde „YY” și „NNNNNN” sunt valorile numerice ale ultimelor două cifre ale anului și, respectiv, numărul de serie.

Caracterul de verificare este apoi generat din tabelul de referință de mai jos.

| Tabelul de referință al caracterelor de verificare |      |      |
|--|------|------|
| 1-A  | 9-J  | 17-T |
| 2-B  | 10-K | 18-U |
| 3-C  | 11-L | 19-V |
| 4-D  | 12-M | 20-W |
| 5-E  | 13-N | 21-X |
| 6-F  | 14-P | 22-Y |
| 7-G  | 15-Q | 0-Z  |
| 8-H  | 16-R |      |

### 9.3. Apendicele 39-3: Codurile caracterelor

| Codul ANSI din 7 biți pentru schimbul de informații |   |   |   |   |   |   |    |   |   |   |
|---|---|---|---|---|---|---|----|---|---|---|
| Setul de caractere utilizate de ASCII               |   |   |   |   |   |   |    |   |   |   |
| +   | 0 | 1 | 2 | 3 | 4 | 5 | 6  | 7 | 8 | 9 |
| 30  |   |   |   | ! | ' |   | \$ | % | & | ' |
| 40  | ( | ) | * | + | , | - | .  | / | 0 | 1 |
| 50  | 2 | 3 | 4 | 5 | 6 | 7 | 8  | 9 | : | ; |
| 60  | < | = | > | ? | @ | A | B  | C | D | E |
| 70  | F | G | H | I | J | K | L  | M | N | O |
| 80  | P | Q | R | S | T | U | V  | W | X | Y |
| 90  | Z | [ | \ | ] | ^ | _ | `  | a | b | c |
| 100   | d | e | f | g | h | i | j  | k | l | m |
| 110   | n | o | p | q | r | s | t  | u | v | w |
| 120   | x | y | z | { |   | } | ~  |   |   |   |

## 9.4. Apendicele 39-4: Rezumatul operațiunilor

| Înregistrare de tip 1 (obligatorie) |                  |                                     |         |     |     |
|-------------------------------------|------------------|-------------------------------------|---------|-----|-----|
| Identificator                       | Numărul rubricii | Denumirea rubricii                  | CPS/PMS | SRE | ERR |
| LEN                                 | 1.001            | Lungimea înregistrării logice       | M       | M   | M   |
| VER                                 | 1.002            | Numărul versiunii                   | M       | M   | M   |
| CNT                                 | 1.003            | Conținutul fișierului               | M       | M   | M   |
| TOT                                 | 1.004            | Tipul operațiunii                   | M       | M   | M   |
| DAT                                 | 1.005            | Data                                | M       | M   | M   |
| PRY                                 | 1.006            | Prioritate                          | M       | M   | M   |
| DAI                                 | 1.007            | Agenția de destinație               | M       | M   | M   |
| ORI                                 | 1.008            | Agenția de origine                  | M       | M   | M   |
| TCN                                 | 1.009            | Numărul de referință al operațiunii | M       | M   | M   |
| TCR                                 | 1.010            | Referința de control a operațiunii  | C       | M   | M   |
| NSR                                 | 1.011            | Rezoluția de scanare nativă         | M       | M   | M   |
| NTR                                 | 1.012            | Rezoluția nominală de transmitere   | M       | M   | M   |
| DOM                                 | 1.013            | Numele de domeniu                   | M       | M   | M   |
| GMT                                 | 1.014            | Timpul universal coordonat          | M       | M   | M   |

În coloana condițiilor:

O = Opțional; M = Obligatoriu; C = Cu condiția ca operațiunea să fie un răspuns al agenției de origine

| Înregistrare de tip 2 (obligatorie) |                  |                                       |         |         |     |     |
|-------------------------------------|------------------|---------------------------------------|---------|---------|-----|-----|
| Identificator                       | Numărul rubricii | Denumirea rubricii                    | CPS/PMS | MPS/MMS | SRE | ERR |
| LEN                                 | 2.001            | Lungimea înregistrării logice         | M       | M       | M   | M   |
| IDC                                 | 2.002            | Caracterul desemnării imaginii        | M       | M       | M   | M   |
| SYS                                 | 2.003            | Informații despre sistem              | M       | M       | M   | M   |
| CNO                                 | 2.007            | Numărul cazului                       | —       | M       | C   | —   |
| SQN                                 | 2.008            | Numărul secvențial                    | —       | C       | C   | —   |
| MID                                 | 2.009            | Identificatorul urmelor latente       | —       | C       | C   | —   |
| CRN                                 | 2.010            | Numărul penal de referință            | M       | —       | C   | —   |
| MN1                                 | 2.012            | Număr de identificare divers          | —       | —       | C   | C   |
| MN2                                 | 2.013            | Număr de identificare divers          | —       | —       | C   | C   |
| MN3                                 | 2.014            | Număr de identificare divers          | —       | —       | C   | C   |
| MN4                                 | 2.015            | Număr de identificare divers          | —       | —       | C   | C   |
| INF                                 | 2.063            | Informații suplimentare               | O       | O       | O   | O   |
| RLS                                 | 2.064            | Lista respondenților                  | —       | —       | M   | —   |
| ERM                                 | 2.074            | Rubrica mesajelor de statut/de eroare | —       | —       | —   | M   |
| ENC                                 | 2.320            | Număr estimat de candidați            | M       | M       | —   | —   |

În coloana condițiilor:

O = Opțional; M = Obligatoriu; C = Cu condiția ca datele să fie disponibile

|   |   |   |
|---|---|---|
| * | = | dacă transmiterea datelor se efectuează în conformitate cu legislația națională (nu intră sub incidența articolelor 533 și 534 din prezentul acord) |
|---|---|---|

#### 9.5. Apendicele 39-5: Definițiile înregistrărilor de tip-1

| Identificator | Condiție | Numărul rubricii | Denumirea rubricii            | Tipul de caractere | Exemplu de date  |
|---------------|----------|------------------|-------------------------------|--------------------|--|
| LEN           | M        | 1.001            | Lungimea înregistrării logice | N                  | 1.001:230{{GS}}  |
| VER           | M        | 1.002            | Numărul versiunii             | N                  | 1.002:0300{{GS}}   |
| CNT           | M        | 1.003            | Conținutul fișierului         | N                  | 1.003:1{{US}}15{{RS}}2{{US}}00{{RS}}4{{US}}01{{RS}}4{{US}}02{{RS}}4{{US}}03{{RS}}4{{US}}04{{RS}}4{{US}}05{{RS}}4{{US}}06{{RS}}4{{US}}07{{RS}}4{{US}}08{{RS}}4{{US}}09{{RS}}4{{US}}10{{RS}}4{{US}}11{{RS}}4{{US}}12{{RS}}4{{US}}13{{RS}}4{{US}}14{{GS}} |
| TOT           | M        | 1.004            | Tipul operațiunii             | A                  | 1.004:CPS{{GS}}  |

| Identificator | Condiție | Numărul rubricii | Denumirea rubricii                  | Tipul de caractere | Exemplu de date                |
|---------------|----------|------------------|-------------------------------------|--------------------|--------------------------------|
| DAT           | M        | 1.005            | Data                                | N                  | 1.005:20050101 {{GS}}          |
| PRY           | M        | 1.006            | Prioritate                          | N                  | 1.006:4 {{GS}}                 |
| DAI           | M        | 1.007            | Agenția de destinație               | 1*                 | 1.007:DE/BKA {{GS}}            |
| ORI           | M        | 1.008            | Agenția de origine                  | 1*                 | 1.008:NL/NAFIS {{GS}}          |
| TCN           | M        | 1.009            | Numărul de referință al operațiunii | AN                 | 1.009:0200000004F {{GS}}       |
| TCR           | C        | 1.010            | Referința de control a operațiunii  | AN                 | 1.010:0200000004F {{GS}}       |
| NSR           | M        | 1.011            | Rezoluția de scanare nativă         | AN                 | 1.011:19,68 {{GS}}             |
| NTR           | M        | 1.012            | Rezoluția nominală de transmitere   | AN                 | 1.012:19,68 {{GS}}             |
| DOM           | M        | 1.013            | Numele de domeniu                   | AN                 | 1,013: INT-I {{US}}4,22 {{GS}} |
| GMT           | M        | 1.014            | Timpul universal coordonat          | AN                 | 1.014:20050101125959Z          |

În coloana condițiilor: O = Opțional, M = Obligatoriu, C = Condiție

În coloana tipului de caractere: A = Alfă, N = Numeric, B = Binar

1\* caracterele care pot fi utilizate pentru denumirea unei agenții sunt [„0..9”, „A..Z”, „a..z”, „\_”, „” „ ” „-”]

## 9.6. Apendicele 39-6: Definițiile înregistrărilor de tip-2

| Tabelul A.6.1: Operațiuni CPS și PMS |          |                  |                                |                    |   |
|--------------------------------------|----------|------------------|--------------------------------|--------------------|---|
| Identificator                        | Condiție | Numărul rubricii | Denumirea rubricii             | Tipul de caractere | Exemplu de date                         |
| LEN                                  | M        | 2.001            | Lungimea înregistrării logice  | N                  | 2.001:909 {{GS}}                        |
| IDC                                  | M        | 2.002            | Caracterul desemnării imaginii | N                  | 2.002:00 {{GS}}                         |
| SYS                                  | M        | 2.003            | Informații despre sistem       | N                  | 2.003:0422 {{GS}}                       |
| CRN                                  | M        | 2.010            | Numărul penal de referință     | AN                 | 2.010:DE/E999999999 {{GS}}              |
| INF                                  | O        | 2.063            | Informații suplimentare        | 1*                 | 2.063:Additional Information 123 {{GS}} |
| ENC                                  | M        | 2.320            | Număr estimat de candidați     | N                  | 2.320:1 {{GS}}                          |



| Tabelul A.6.2: Operațiune SRE |          |                  |                                |                    |   |
|-------------------------------|----------|------------------|--------------------------------|--------------------|---|
| Identificator                 | Condiție | Numărul rubricii | Denumirea rubricii             | Tipul de caractere | Exemplu de date   |
| LEN                           | M        | 2.001            | Lungimea înregistrării logice  | N                  | 2.001:909 {} {GS} {}  |
| IDC                           | M        | 2.002            | Caracterul desemnării imaginii | N                  | 2.002:00 {} {GS} {}   |
| SYS                           | M        | 2.003            | Informații despre sistem       | N                  | 2.003:0422 {} {GS} {}   |
| CRN                           | C        | 2.010            | Numărul penal de referință     | AN                 | 2.010:NL/2222222222 {} {GS} {}  |
| MN1                           | C        | 2.012            | Număr de identificare divers   | AN                 | 2.012:E999999999 {} {GS} {}   |
| MN2                           | C        | 2.013            | Număr de identificare divers   | AN                 | 2.013:E999999999 {} {GS} {}   |
| MN3                           | C        | 2.014            | Număr de identificare divers   | N                  | 2.014:0001 {} {GS} {}   |
| MN4                           | C        | 2.015            | Număr de identificare divers   | A                  | 2.015:A {} {GS} {}  |
| INF                           | O        | 2.063            | Informații suplimentare        | 1*                 | 2.063:Additional Information 123 {} {GS} {}                             |
| RLS                           | M        | 2.064            | Lista respondenților           | AN                 | 2.064:CPS {} {RS} {} I {} {RS} {} 00 1/001 {} {RS} {} 999999 {} {GS} {} |

| Tabelul A.6.3: Operațiune ERR |          |                  |                                       |                    |   |
|-------------------------------|----------|------------------|---------------------------------------|--------------------|---|
| Identificator                 | Condiție | Numărul rubricii | Denumirea rubricii                    | Tipul de caractere | Exemplu de date   |
| LEN                           | M        | 2.001            | Lungimea înregistrării logice         | N                  | 2.001:909 {} {GS} {}  |
| IDC                           | M        | 2.002            | Caracterul desemnării imaginii        | N                  | 2.002:00 {} {GS} {}   |
| SYS                           | M        | 2.003            | Informații despre sistem              | N                  | 2.003:0422 {} {GS} {}   |
| MN1                           | M        | 2.012            | Număr de identificare divers          | AN                 | 2.012:E999999999 {} {GS} {}   |
| MN2                           | C        | 2.013            | Număr de identificare divers          | AN                 | 2.013:E999999999 {} {GS} {}   |
| MN3                           | C        | 2.014            | Număr de identificare divers          | N                  | 2.014:0001 {} {GS} {}   |
| MN4                           | C        | 2.015            | Număr de identificare divers          | A                  | 2.015:A {} {GS} {}  |
| INF                           | O        | 2.063            | Informații suplimentare               | 1*                 | 2.063:Additional Information 123 {} {GS} {}   |
| ERM                           | M        | 2.074            | Rubrica mesajelor de statut/de eroare | AN                 | 2,074: 201: IDC - 1 FIELD 1.009 WRONG CONTROL CHARACTER {} {LF} {} 115: IDC 0 FIELD 2.003 INVALID SYSTEM INFORMATION {} {GS} {} |

| Tabelul A.6.4: Operațiuni MPS și MMS |          |                  |                                 |                    |   |
|--------------------------------------|----------|------------------|---------------------------------|--------------------|---|
| Identificator                        | Condiție | Numărul rubricii | Denumirea rubricii              | Tipul de caractere | Exemplu de date                         |
| LEN                                  | M        | 2.001            | Lungimea înregistrării logice   | N                  | 2.001:909 {{GS}}                        |
| IDC                                  | M        | 2.002            | Caracterul desemnării imaginii  | N                  | 2.002:00 {{GS}}                         |
| SYS                                  | M        | 2.003            | Informații despre sistem        | N                  | 2.003:0422 {{GS}}                       |
| CNO                                  | M        | 2.007            | Numărul cazului                 | AN                 | 2.007:E999999999 {{GS}}                 |
| SQN                                  | C        | 2.008            | Numărul secvențial              | N                  | 2.008:0001 {{GS}}                       |
| MID                                  | C        | 2.009            | Identificatorul urmelor latente | A                  | 2.009:A {{GS}}                          |
| INF                                  | O        | 2.063            | Informații suplimentare         | 1*                 | 2.063:Additional Information 123 {{GS}} |
| ENC                                  | M        | 2.320            | Număr estimat de candidați      | N                  | 2.320:1 {{GS}}                          |

În coloana condițiilor: O = Opțional, M = Obligatoriu, C = Condiție

În coloana tipului de caractere: A = Alfă, N = Numeric, B = Binar

1\* caracterele permise sunt [„0..9”, „A..Z”, „a..z”, „\_”, „.”, „-”, „”]

## 9.7. Apendicele 39-7: Codurile de compresie în nuanțe de gri

## Coduri de compresie

| Compresie  | Valoare | Observații  |
|--|---------|---|
| Specificație privind compresia unei imagini de amprentă digitală în nuanțe de gri cu algoritmul WQS<br>IAFIS-IC-0010(V3), din data de 19 decembrie 1997. | WSQ     | Algoritm de utilizat pentru compresia imaginilor în nuanțe de gri în înregistrări de tip 4, de tip 7 și de tip 13–15. Nu se utilizează pentru rezoluții > 500 dpi.        |
| JPEG 2000<br>[ISO 15444/ITU T.800]   | J2K     | De utilizat pentru compresia cu pierderi și fără pierderi a imaginilor în nuanțe de gri în înregistrări de tip 13–15. Recomandat cu fermitate pentru rezoluții > 500 dpi. |

## 9.8. Apendicele 39-8: Specificații referitoare la mesaje

Pentru a se îmbunătăți fluxul de activitate intern, rubrica „subiectul corespondenței”, în cazul unei operațiuni PRUEM, trebuie completată cu codul de țară (CC) al statului care trimite mesajul și cu tipul operațiunii (TOT rubrica 1.004).

Format: CC/tipul operațiunii

Exemplu: „DE/CPS”

Spațiul rezervat conținutului mesajului poate fi gol.

## CAPITOLUL 3

## SCHIMBUL DE DATE PRIVIND ÎNMATRICULAREA VEHICULELOR

1. Setul de date comun pentru căutarea automatizată a datelor privind înmatricularea vehiculelor

## 1.1. Definiții

Definițiile elementelor de date obligatorii și ale celor opționale prevăzute la articolul 14 alineatul (4) din capitolul 0 sunt următoarele:

## Obligatoriu (M):

Elementul în cauză trebuie să fie comunicat atunci când informațiile sunt disponibile într-un registru național al unui stat. Prin urmare, există obligația de a face schimb de informații atunci când acestea sunt disponibile.

## Opțional (O):

Elementul în cauză poate să fie comunicat atunci când informațiile sunt disponibile într-un registru național al unui stat. Prin urmare, nu există obligația de a face schimb de informații, chiar dacă acestea sunt disponibile.

Se adaugă o mențiune (Y) pentru fiecare element din setul de date care este identificat în mod specific ca fiind important în ceea ce privește articolul 537 din prezentul acord.

## 1.2. Căutarea vehiculului/proprietarului/posesorului

### 1.2.1. Elemente pe baza cărora se poate efectua căutarea

Există două moduri diferite de a căuta informațiile, definite mai jos:

- pe baza numărului de șasiu (VIN), a datei și a orei de referință (opțional);
- pe baza numărului de înmatriculare, a numărului de șasiu (VIN) (opțional), a datei și a orei de referință (opțional).

Pe baza acestor criterii de căutare, vor fi generate informații referitoare la un vehicul și, uneori, la mai multe vehicule. Dacă trebuie să se obțină informații despre un singur vehicul, toate elementele se transmit într-un singur răspuns. Dacă se găsesc mai multe vehicule, statul solicitat poate stabili ce elemente vor fi transmise, și anume toate elementele sau numai elementele care permit rafinarea căutării (de exemplu, din motive de confidențialitate sau de eficacitate).

Elementele necesare pentru rafinarea căutării sunt prezentate la punctul 1.2.2.1. Setul complet de informații este prezentat la punctul 1.2.2.2.

O căutare pe baza numărului de șasiu și a datei și a orei de referință poate fi efectuată într-un singur stat participant sau în toate statele participante.

O căutare pe baza numărului de înmatriculare și a datei și a orei de referință trebuie să se efectueze într-un anumit stat.

În mod normal, pentru efectuarea unei căutări se utilizează data și ora curente, dar este posibil să se efectueze o căutare utilizând o dată și o oră de referință din trecut. Atunci când se efectuează o căutare utilizând o dată și o oră din trecut, iar informațiile istorice nu sunt disponibile în registrul respectivului stat deoarece nu se înregistrează astfel de informații, se pot transmite informații actuale, cu precizarea că informațiile transmise sunt informații actuale.

### 1.2.2. Setul de date

#### 1.2.2.1. Elemente care trebuie transmise, necesare pentru rafinarea căutării

| Element                                 | M/O <sup>1</sup> | Observații   | Prüm Y/N <sup>2</sup> |
|---|------------------|--|-----------------------|
| Date privind vehiculele                 |                  |  |                       |
| Număr de înmatriculare                  | M                |  | Y                     |
| Număr de șasiu/VIN                      | M                |  | Y                     |
| Țara de înmatriculare                   | M                |  | Y                     |
| Marcă                                   | M                | (D.1 <sup>3</sup> ) De exemplu, Ford, Opel, Renault etc. | Y                     |
| Modelul vehiculului                     | M                | (D.3) De exemplu, Focus, Astra, Megane                   | Y                     |
| Codul atribuit categoriei la nivelul UE | M                | (J) Motorete, motociclete, mașini etc.                   | Y                     |

<sup>1</sup> M = obligatoriu, în cazul în care informația este disponibilă în registrul național, O = opțional.

<sup>2</sup> Toate atributele stabilite în mod expres de statele membre sunt marcate cu Y.

<sup>3</sup> Abrevieri ale documentelor armonizate; a se vedea Directiva 1999/37/CE a Consiliului din 29 aprilie 1999.

## 1.2.2.2. Set de date complet

| Element   | M/O <sup>1</sup> | Observații   | Prüm Y/N |
|---|------------------|--|----------|
| Date privind posesorii vehiculului  |                  | (C.1 <sup>2</sup> ) Datele se referă la posesorul certificatului de înmatriculare specific.  |          |
| Numele posesorului certificatului de înmatriculare (denumirea societății care deține certificatul de înmatriculare) | M                | (C.1.1.)<br>Se vor folosi câmpuri separate pentru nume, infixe, titluri etc. și se va comunica numele într-un format imprimabil.   | Y        |
| Prenume   | M                | (C.1.2)<br>Se vor folosi câmpuri separate pentru prenume și inițiale și se va comunica numele într-un format imprimabil.   | Y        |
| Adresă  | M                | (C.1.3)<br>Se vor folosi câmpuri separate pentru stradă, număr, cod poștal, locul de rezidență, țara de rezidență etc. și se va comunica adresa într-un format imprimabil. | Y        |
| Sex   | M                | Bărbătesc, femeiesc  | Y        |
| Data nașterii   | M                |  | Y        |
| Entitatea juridică  | M                | Persoană fizică, asociație, societate, firmă etc.  | Y        |

<sup>1</sup> M = obligatoriu, în cazul în care informația este disponibilă în registrul național, O = opțional.

<sup>2</sup> Abrevieri ale documentelor armonizate; a se vedea Directiva 1999/37/CE a Consiliului din 29 aprilie 1999.



| Element   | M/O <sup>1</sup> | Observații   | Prüm Y/N |
|---|------------------|--|----------|
| Locul nașterii  | O                |  | Y        |
| Numărul de identificare   | O                | Un identificator care se aplică exclusiv persoanei sau societății respective.  | N        |
| Tipul numărului de identificare   | O                | Tipul numărului de identificare (de exemplu, numărul pașaportului).  | N        |
| Data de la care începe posesia  | O                | Data de la care începe posesia asupra mașinii. Aceste date vor fi adesea identice cu datele imprimare la rubrica (I) din certificatul de înmatriculare al vehiculului.   | N        |
| Data la care încetează posesia  | O                | Data la care încetează posesia asupra mașinii.   | N        |
| Tipul posesorului   | O                | În cazul în care nu există un proprietar al vehiculului (C.2), trimiterea la faptul că posesorul certificatului de înmatriculare: <ul style="list-style-type: none"> <li>– este proprietarul vehiculului;</li> <li>– nu este proprietarul vehiculului;</li> <li>– nu este identificat prin certificatul de înmatriculare ca fiind proprietarul vehiculului.</li> </ul> | N        |
| Date privind proprietarii vehiculului                                       |                  | (C.2)  |          |
| Numele proprietarului (denumirea societății în proprietatea căreia se află) | M                | (C.2.1)  | Y        |
| Prenume   | M                | (C.2.2)  | Y        |
| Adresă  | M                | (C.2.3)  | Y        |
| Sex   | M                | Bărbătesc, femeiesc  | Y        |
| Data nașterii   | M                |  | Y        |

| Element  | M/O <sup>1</sup> | Observații  | Prüm Y/N |
|--|------------------|---|----------|
| Entitatea juridică   | M                | Persoană fizică, asociație, societate, firmă etc.                               | Y        |
| Locul nașterii   | O                |   | Y        |
| Numărul de identificare                                    | O                | Un identificator care se aplică exclusiv persoanei sau societății respective.   | N        |
| Tipul numărului de identificare                            | O                | Tipul numărului de identificare (de exemplu, numărul pașaportului).             | N        |
| Data de la care începe deținerea proprietății              | O                | Data de la care începe deținerea proprietății asupra mașinii                    | N        |
| Data la care încetează deținerea proprietății              | O                | Data la care încetează deținerea proprietății asupra mașinii                    | N        |
| Date privind vehiculele                                    |                  |   |          |
| Număr de înmatriculare                                     | M                |   | Y        |
| Număr de șasiu/VIN   | M                |   | Y        |
| Țara de înmatriculare                                      | M                |   | Y        |
| Marcă  | M                | (D.1) De exemplu, Ford, Opel, Renault etc.                                      | Y        |
| Modelul vehiculului  | M                | (D.3) De exemplu, Focus, Astra, Megane.   | Y        |
| Natura vehiculului/Codul atribuit categoriei la nivelul UE | M                | (J) Motorete, motociclete, mașini etc.  | Y        |
| Data primei înmatriculări                                  | M                | (B) Data primei înmatriculări a vehiculului, oriunde în lume.                   | Y        |
| Data de la care începe înmatricularea (actuală)            | M                | (I) Data înmatriculării la care se referă certificatul specific al vehiculului. | Y        |

| Element                                    | M/O <sup>1</sup> | Observații   | Prüm Y/N |
|--|------------------|--|----------|
| Data la care încetează înmatricularea      | M                | Data la care încetează înmatricularea la care se referă certificatul specific al vehiculului. Este posibil ca această dată să indice perioada de valabilitate care este imprimată pe document, dacă nu este nelimitată (abreviere document = H). | Y        |
| Statut                                     | M                | Casat, furat, exportat etc.  | Y        |
| Data de la care începe situația respectivă | M                |  | Y        |
| Data la care încetează situația respectivă | O                |  | N        |
| kW   | O                | (P.2)  | Y        |
| Capacitate                                 | O                | (P.1)  | Y        |
| Tipul numărului de înmatriculare           | O                | Obșnuit, tranzit etc.  | Y        |
| Documentul vehiculului id 1                | O                | Primul document unic de identificare, astfel cum este imprimat pe documentul vehiculului.  | Y        |
| Documentul vehiculului id 2 <sup>1</sup>   | O                | Cel de al doilea document de identificare, astfel cum este imprimat pe documentul vehiculului.   | Y        |
| Date privind asigurarea                    |                  |  |          |
| Denumirea societății de asigurare          | O                |  | Y        |
| Data de la care începe asigurarea          | O                |  | Y        |
| Data la care încetează asigurarea          | O                |  | Y        |
| Adresă                                     | O                |  | Y        |
| Numărul de asigurare                       | O                |  | Y        |
| Numărul de identificare                    | O                | Un identificator care se aplică exclusiv societății respective.  | N        |
| Tipul numărului de identificare            | O                | Tipul numărului de identificare (de exemplu, numărul Camerei de Comerț)  | N        |

<sup>1</sup> În Luxemburg se utilizează două documente distincte de înmatriculare a vehiculelor.

## 2. Securitatea datelor

### 2.1. Prezentare generală

Aplicația software Eucaris permite o comunicare sigură cu celelalte state și cu sistemele back-end preexistente ale statelor care folosesc XML. Statele fac schimburi de mesaje prin transmiterea directă a acestora către destinatar. Centrul de date al unui stat este conectat la rețeaua TESTA.

Mesajele XML trimise prin rețea sunt criptate. Tehnica folosită pentru criptarea mesajelor este SSL. Mesajele trimise către back-end sunt mesaje XML cu text simplu, întrucât conectarea dintre aplicație și back-end are loc într-un mediu protejat.

Se furnizează o aplicație client, care poate fi utilizată într-un stat pentru a efectua căutări în propriul registru sau în registrul unui alt stat. Clienții vor fi identificați prin codul de utilizator/parolă sau printr-un certificat de client. Conectarea la un utilizator poate fi criptată, dar criptarea este de responsabilitatea fiecărui stat în parte.

### 2.2. Elemente de securitate legate de schimbul de mesaje

Proiectarea din punctul de vedere al securității se bazează pe o combinație între HTTPS și semnătura XML. Această opțiune utilizează semnătura XML pentru a semna toate mesajele trimise către server și poate autentifica expeditorul mesajului prin verificarea semnăturii. Un SSL unilateral (numai un certificat de server) este folosit pentru a proteja confidențialitatea și integritatea mesajului în tranzit și oferă protecție împotriva atacurilor prin ștergere/repetare și inserare. În locul dezvoltării unui software personalizat pentru implementarea unui SSL bilateral, s-a implementat semnătura XML. Folosirea semnăturii XML este mai apropiată de foaia de parcurs a serviciilor web decât un SSL bilateral și, deci, mai strategică.

Semnătura XML poate fi implementată în mai multe moduri, dar abordarea aleasă este utilizarea semnăturii XML ca parte din securitatea serviciilor web (WSS). WSS indică modul în care se utilizează semnătura XML. Din moment ce WSS se bazează pe standardul SOAP, este logic să se adere la standardul SOAP, în măsura posibilului.

### 2.3. Elemente de securitate independente de schimbul de mesaje

#### 2.3.1. Autentificarea utilizatorilor

Utilizatorii aplicației web Eucaris se autentifică prin utilizarea unui nume de utilizator și a unei parole. Întrucât se folosește autentificarea Windows standard, statele pot întări nivelul de autentificare a utilizatorilor, dacă este cazul, prin folosirea certificatelor de client.

#### 2.3.2. Rolurile utilizatorului

Aplicația software Eucaris este adaptată unor roluri diferite ale utilizatorului. Fiecare grup de servicii are propria sa autorizare. De exemplu, utilizatorii (exclusivi) ai funcționalității „Tratatul Eucaris” nu pot folosi funcționalitatea „Prüm”. Serviciile de administrare sunt separate de rolurile utilizatorilor finali obișnuiți.

#### 2.3.3. Jurnalizarea și urmărirea schimbului de mesaje

Aplicația software Eucaris permite jurnalizarea tuturor tipurilor de mesaje. Funcția de administrator îi permite administratorului național să stabilească ce mesaje fac obiectul jurnalizării: solicitările utilizatorilor finali, solicitările primite din partea altor state, informațiile furnizate din registrele naționale etc.

Aplicația poate fi configurată astfel încât pentru jurnalizare să se utilizeze o bază de date internă sau o bază de date externă (Oracle). Decizia privind mesajele care trebuie să fie jurnalizate depinde în mod evident de funcționalitățile sistemelor preexistente și de aplicațiile client conectate.

Antetul fiecărui mesaj conține informații privind statul solicitant, organizația solicitantă din cadrul acelui stat și utilizatorul implicat. De asemenea, se indică motivul solicitării.

Prin intermediul jurnalizării combinate, atât în statul solicitant, cât și în statul respondent se poate asigura trasabilitatea completă a oricărui schimb de mesaje (de exemplu, la solicitarea cetățeanului în cauză).

Jurnalizarea este configurată prin clientul web al aplicației Eucaris (meniul „Administrație”, configurarea jurnalizărilor). Funcționalitatea de jurnalizare este îndeplinită de sistemul central. Când se permite jurnalizarea, mesajul complet (antet și text) este stocat într-o singură jurnalizare. Nivelul de jurnalizare poate fi stabilit în funcție de serviciul definit și de tipul de mesaj care trece prin sistemul central.

#### Niveluri de jurnalizare

Sunt posibile următoarele niveluri de jurnalizare:

Privat – Mesajul este jurnalizat: jurnalizarea NU este disponibilă pentru serviciul de extragere a jurnalizărilor, fiind disponibilă numai la nivel național, pentru efectuarea de audituri și soluționarea problemelor.

Niciunul – Mesajul nu este jurnalizat.

#### Tipuri de mesaje

Schimbul de informații dintre state include câteva mesaje, a căror reprezentare schematică este ilustrată în figura 5 de mai jos.

Tipurile posibile de mesaje (în figura 5, pentru sistemul central Eucaris al statului X) sunt următoarele:

1. solicitare transmisă sistemului central de un client;
2. solicitare transmisă unui alt stat de sistemul central al statului X;
3. solicitare transmisă sistemului central al statului X de sistemul central al unui alt stat;
4. solicitare transmisă unui registru preexistent de sistemul central;
5. solicitare transmisă sistemului central de un registru preexistent;
6. răspuns al sistemului central la o solicitare transmisă de un client;
7. răspuns al unui alt stat la o solicitare transmisă de sistemul central al statului X;
8. răspuns al sistemului central al statului X la o solicitare transmisă de un alt stat;
9. răspuns al unui registru preexistent la o solicitare transmisă de sistemul central;
10. răspuns al sistemului central la o solicitare transmisă de un registru preexistent.

Figura 5 prezintă următoarele schimburi de mesaje:

- Solicitare de informații transmisă de statul X statului Y – săgeți albastre. Această solicitare și răspunsul implică mesaje de tipurile 1, 2, 7 și, respectiv, 6.
- Solicitare de informații transmisă de statul Z statului X – săgeți roșii. Această solicitare și răspunsul implică mesaje de tipurile 3, 4, 9 și, respectiv, 8.
- Solicitare de informații transmisă de registrul preexistent sistemului său central (acest traseu include și o solicitare transmisă de un client personalizat în amonte de registrul preexistent) – săgeți verzi. Acest tip de solicitare implică mesaje de tipurile 5 și 10.

Figura 5: Tipuri de mesaje care fac obiectul jurnalizării

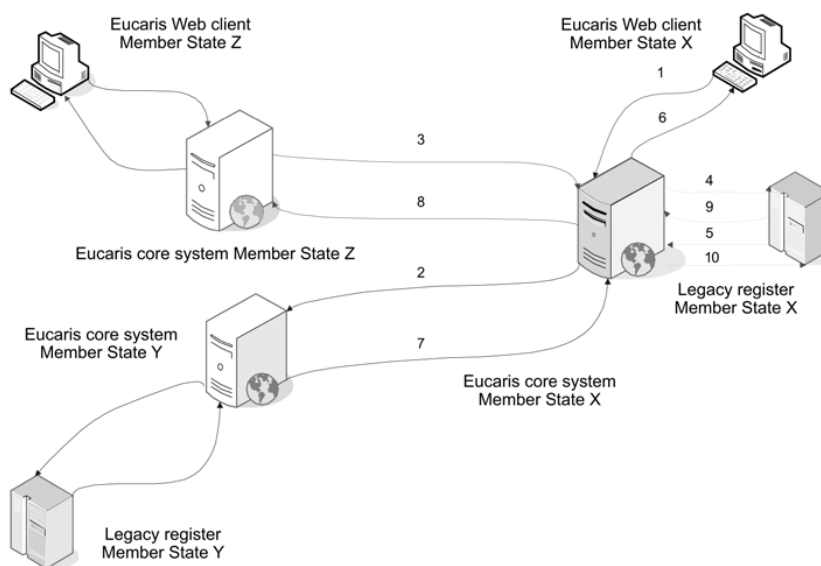



#### 2.3.4. Modulul de securitate hardware

Nu se folosește un modul de securitate hardware.

Un modul de securitate hardware (HSM) oferă o protecție corespunzătoare cheii utilizate pentru semnarea mesajelor și identificarea serverelor. Astfel, nivelul global de securitate crește, dar achiziționarea/întreținerea unui HSM este costisitoare și pentru standardul FIPS 140-2 de nivel 2 sau 3 nu există obligația de a folosi un HSM. Întrucât se folosește o rețea închisă care atenuază în mod eficace amenințările, s-a decis să nu se folosească un HSM în faza inițială. Dacă este nevoie de un HSM, de exemplu pentru a se obține acreditarea, acesta poate fi adăugat arhitecturii.

### 3. Cerințe tehnice pentru schimbul de date

#### 3.1. Descriere generală a aplicației EUCARIS

##### 3.1.1. Prezentare generală

Aplicația Eucaris conectează toate statele participante într-o rețea-plasă, în cadrul căreia fiecare stat comunică în mod direct cu un alt stat. Nu este necesară o componentă centrală pentru stabilirea comunicării. Aplicația Eucaris permite o comunicare sigură cu celelalte state și cu sistemele back-end preexistente ale statelor care folosesc XML. Această arhitectură este prezentată în figura de mai jos.

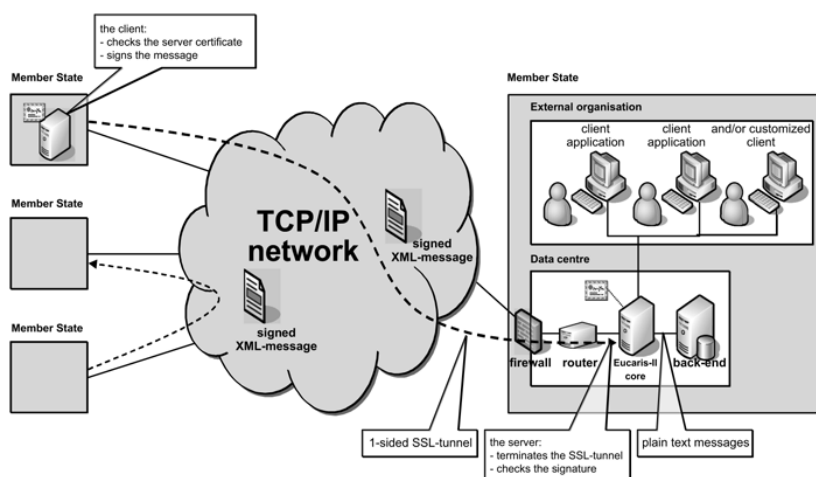

Statele fac schimb de mesaje prin transmiterea directă a acestora către destinatar. Centrul de date al unui stat este conectat la rețeaua folosită pentru schimbul de mesaje (TESTA). Pentru a avea acces la rețeaua TESTA, statele se conectează la TESTA prin portalul lor național. Pentru conectarea la rețea se utilizează un firewall, care este conectat la aplicația Eucaris printr-un router. În funcție de soluția aleasă pentru protejarea mesajelor, se utilizează un certificat fie de către router, fie de către aplicația Eucaris.

Se furnizează o aplicație client, care poate fi utilizată într-un stat pentru a efectua căutări în propriul registru sau în registrul unui alt stat. Aplicația client se conectează la Eucaris. Clienții vor fi identificați prin codul de utilizator/parolă sau printr-un certificat de client. Conectarea la un utilizator dintr-o organizație externă (de exemplu, poliția) poate fi criptată, dar efectuarea criptării ține de responsabilitatea fiecărui stat.

### 3.1.2. Domeniul de aplicare al sistemului

Domeniul de aplicare al sistemului Eucaris este limitat la procesele implicate în schimbul de informații dintre autoritățile responsabile cu înmatricularea ale statelor și la o prezentare succintă a acestor informații. Procedurile și procesele automate legate de utilizarea informațiilor nu intră în domeniul de aplicare al sistemului.

Statele pot alege fie să folosească funcționalitatea client a sistemului Eucaris, fie să își creeze propria aplicație client personalizată. În tabelul de mai jos sunt descrise aspectele sistemului Eucaris a căror utilizare este obligatorie și/sau recomandată și cele a căror utilizare este opțională și/sau este lăsată la latitudinea statelor.

| Aspecte privind Eucaris | M/O <sup>1</sup> | Observație   |
|-------------------------|------------------|--|
| Conceptul de rețea      | M                | Conceptul este o comunicare de tipul „oricine către oricine” ( <i>any-to-any</i> ).  |
| Rețea fizică            | M                | TESTA  |
| Aplicația centrală      | M                | Aplicația centrală a Eucaris trebuie să fie utilizată pentru conectarea cu alte state. Aplicația centrală oferă următoarele funcționalități: <ul style="list-style-type: none"> <li>– criptarea și semnarea mesajelor;</li> <li>– verificarea identității expeditorului;</li> <li>– autorizarea statelor și a utilizatorilor locali;</li> <li>– rutarea mesajelor;</li> <li>– primirea de mesaje asincrone în cazul în care serviciul destinat este temporar indisponibil;</li> <li>– funcționalitatea de a trimite o „cerere de informații adresată mai multor țări” (<i>Multiple country inquiry</i>);</li> <li>– jurnalizarea schimbului de mesaje;</li> <li>– stocarea mesajelor primite.</li> </ul> |

<sup>1</sup> M = utilizare sau respectare obligatorie, O = utilizare sau respectare opțională.

| Aspecte privind Eucaris  | M/O <sup>1</sup> | Observație  |
|--------------------------|------------------|---|
| Aplicația client         | O                | Pe lângă aplicația centrală, un stat poate să utilizeze aplicația client Eucaris II. Atunci când este cazul, aplicația centrală și aplicația client se modifică sub auspiciile organizației Eucaris.              |
| Conceptul de securitate  | M                | Conceptul se bazează pe semnarea XML prin intermediul certificatelor de client și al criptării SSL, prin intermediul certificatelor de servicii.  |
| Specificațiile mesajului | M                | Fiecare stat trebuie să respecte specificațiile mesajului stabilite de organizația Eucaris și în prezentul capitol. Specificațiile pot fi modificate doar de organizația Eucaris în consultare cu statele.        |
| Operare și sprijin       | M                | Acceptarea unor noi state sau a unei noi funcționalități se efectuează sub auspiciile organizației Eucaris. Monitorizarea și serviciul de asistență tehnică sunt gestionate la nivel central de un stat desemnat. |

### 3.2. Cerințe funcționale și cerințe nefuncționale

#### 3.2.1. Funcționalitatea generică

În prezenta secțiune, principalele funcții generice sunt descrise în termeni generali.

| Nr. | Descriere   |
|-----|---|
| 1.  | Sistemul le permite autorităților responsabile cu înmatricularea ale statelor să fac schimb în mod interactiv de mesaje de solicitare și de răspuns.  |
| 2.  | Sistemul conține o aplicație client, care le permite utilizatorilor finali să transmită solicitările și care prezintă informațiile primite ca răspuns pentru prelucrare manuală.  |
| 3.  | Sistemul facilitează „difuzarea”, permițându-i unui stat să trimită o solicitare tuturor celorlalte state. Răspunsurile primite sunt grupate de aplicația centrală într-un singur mesaj de răspuns, care este trimis către aplicația client (această funcționalitate este denumită „cerere de informații adresată mai multor țări” - <i>Multiple Country Inquiry</i> ). |

| Nr. | Descriere  |
|-----|--|
| 4.  | Sistemul poate gestiona diferite tipuri de mesaje. Rolurile utilizatorilor, autorizarea, rutarea, semnarea și jurnalizarea sunt toate definite în funcție de serviciul specific.   |
| 5.  | Sistemul le permite statelor să fac schimb de serii de mesaje sau de mesaje care conțin un număr mare de solicitări sau de răspunsuri. Aceste mesaje sunt gestionate asincron.   |
| 6.  | Sistemul plasează mesajele asincrone în așteptare, dacă statul destinatar este temporar indisponibil, și asigură transmiterea acestora de îndată ce destinatarul este disponibil.  |
| 7.  | Sistemul stochează mesajele asincrone primite până când acestea pot fi prelucrate.   |
| 8.  | Sistemul oferă acces numai aplicațiilor Eucaris ale altor state, și nu organizațiilor individuale din cadrul acestor alte state, ceea ce înseamnă că fiecare autoritate responsabilă cu înmatricularea acționează ca portal unic între utilizatorii săi finali naționali și autoritățile corespunzătoare din alte state. |
| 9.  | Utilizatorii diferitelor state pot fi definiți pe un server Eucaris și autorizați, în conformitate cu drepturile respectivului stat.   |
| 10. | Informațiile privind statul solicitant, organizația și utilizatorul final sunt incluse în mesaje.  |
| 11. | Sistemul facilitează jurnalizarea schimbului de mesaje dintre diferitele state și dintre aplicația centrală și sistemele naționale responsabile cu înmatricularea.   |
| 12. | Sistemul îi permite unui secretar, care este fie o organizație, fie un stat desemnat în mod explicit în vederea îndeplinirii acestei sarcini, să colecteze informațiile jurnalizate cu privire la mesajele trimise/primite de toate statele participante pentru a întocmi rapoarte statistice.                           |
| 13. | Fiecare stat specifică ce informații jurnalizate sunt puse la dispoziția secretarului și ce informații sunt „private”.   |
| 14. | Sistemul le permite administratorilor naționali ai fiecărui stat să extragă statistici privind utilizarea.   |
| 15. | Sistemul permite adăugarea de noi state, prin intermediul unor proceduri administrative simple.  |

## 3.2.2. Ușurința utilizării

| Nr. | Descriere   |
|-----|---|
| 16. | Sistemul dispune de o interfață pentru prelucrarea automată a mesajelor prin sistemele back-end/preexistente și permite integrarea în aceste sisteme a interfeței pentru utilizator (interfață personalizată pentru utilizator).                    |
| 17. | Sistemul este ușor de învățat, este intuitiv și conține text de ajutor.   |
| 18. | Sistemul este însoțit de documente menite să ajute statele în ceea ce privește integrarea, activitățile operaționale și întreținerea viitoare (de exemplu, ghiduri de referință, documentație funcțională/tehnică, instrucțiuni de utilizare, ...). |
| 19. | Interfața pentru utilizator este multilingvă și îi permite utilizatorului final să aleagă limba pe care dorește să o utilizeze.   |
| 20. | Interfața pentru utilizator îi permite administratorului local să traducă în limba națională atât elementele de pe ecran, cât și informațiile codate.   |

## 3.2.3. Fiabilitate

| Nr. | Descriere   |
|-----|---|
| 21. | Sistemul este proiectat ca un sistem operațional robust și fiabil, care tolerează greșelile de operare și care se va reinițializa fără probleme în urma unei pene de curent sau a altor incidente. Sistemul trebuie să poată fi reinițializat fără pierderi de date sau cu pierderi minime de date. |
| 22. | Sistemul trebuie să furnizeze rezultate stabile și care să poată fi reproduse.  |
| 23. | Sistemul a fost proiectat astfel încât să funcționeze în mod fiabil. Sistemul poate fi implementat într-o configurație care garantează o disponibilitate de 98 % (prin redundanță, prin utilizarea serverelor alternative etc.) pentru fiecare comunicare bilaterală.                               |
| 24. | Este posibil să se utilizeze doar o parte a sistemului, chiar și în cazul indisponibilității unor componente (dacă statul C este indisponibil, statele A și B pot să comunice în continuare). Numărul punctelor unice de defecțiune din lanțul de informații ar trebui redus la minimum.            |
| 25. | Redresarea în urma unei defecțiuni majore ar trebui să se efectueze în mai puțin de o zi. Ar trebui să se poată reduce la minimum timpul de întrerupere a serviciului prin utilizarea asistenței la distanță, de exemplu prin intermediul unui serviciu central de asistență.                       |

## 3.2.4. Performanță

| Nr. | Descriere   |
|-----|---|
| 26. | Sistemul poate fi utilizat 24 de ore din 24, 7 zile din 7. În consecință, această cerință de utilizare (24 de ore din 24, 7 zile din 7) se aplică și în cazul sistemelor preexistente ale statelor.   |
| 27. | Sistemul răspunde rapid la solicitările utilizatorilor, indiferent de activitățile din fundal. De asemenea, este necesar ca sistemele preexistente ale părților să asigure un timp de răspuns acceptabil. Răspuns acceptabil înseamnă un timp total de răspuns de maximum 10 secunde pentru o singură solicitare. |
| 28. | Sistemul a fost proiectat ca un sistem cu utilizatori multipli și permite continuarea activităților din fundal în timp ce utilizatorul execută activitățile principale.   |
| 29. | Sistemul a fost proiectat astfel încât să poată fi extins pentru a se adapta unei eventuale creșteri a numărului de mesaje odată cu adăugarea unor noi funcționalități, organizații sau state.  |

## 3.2.5. Securitate

| Nr. | Descriere   |
|-----|---|
| 30. | Sistemul este adecvat (de exemplu, în ceea ce privește măsurile sale de securitate) pentru schimburile de mesaje care conțin date confidențiale cu caracter personal (de exemplu, proprietarul/posesorii mașinii), clasificate „EU restricted”. |
| 31. | Sistemul este configurat astfel încât să nu permită accesul neautorizat la date.  |
| 32. | Sistemul dispune de un serviciu de gestionare a drepturilor și a permisiunilor acordate utilizatorilor finali naționali.  |
| 33. | Statele au posibilitatea de a verifica identitatea expeditorului (la nivel de stat), prin intermediul semnăturii XML.   |
| 34. | Statele trebuie să autorizeze în mod explicit alte state să solicite informații specifice.  |

| Nr. | Descriere  |
|-----|--|
| 35. | La nivel de aplicație, sistemul dispune de o politică de criptare și de securitate completă, compatibilă cu nivelul de securitate necesar în astfel de situații. Exclusivitatea și integritatea informațiilor este garantată prin utilizarea semnăturii XML și a criptării prin tunelul SSL. |
| 36. | Trasabilitatea tuturor schimburilor este asigurată prin jurnalizare.   |
| 37. | Se asigură protecția împotriva atacurilor prin ștergere (un terț șterge un mesaj) și prin repetare sau inserare (un terț repetă sau inserează un mesaj).   |
| 38. | Sistemul utilizează certificate emise de un terț de încredere ( <i>Trusted Third Party – TTP</i> ).  |
| 39. | Sistemul are capacitatea de a gestiona certificate diferite pentru fiecare stat, în funcție de tipul mesajului sau al serviciului.   |
| 40. | Măsurile de securitate la nivel de aplicație sunt suficiente pentru a se putea utiliza rețele neacreditate.  |
| 41. | Sistemul are capacitatea de a utiliza tehnici noi de securitate, cum ar fi un firewall XML.  |

### 3.2.6. Adaptabilitate

| Nr. | Descriere   |
|-----|---|
| 42. | Sistemului i se pot adăuga noi mesaje și noi funcționalități. Costurile generate de adaptări sunt minime, datorită dezvoltării centralizate a componentelor aplicației.             |
| 43. | Statele au posibilitatea de a defini noi tipuri de mesaje pentru utilizare bilaterală. Nu toate statele au obligația de a asigura compatibilitatea pentru toate tipurile de mesaje. |



## 3.2.7. Asistență și întreținere

| Nr. | Descriere  |
|-----|--|
| 44. | Rețeaua și serverele din diferite state sunt monitorizate prin intermediul unor funcționalități ale sistemului care sunt gestionate de un serviciu central de asistență și/sau de operatori.   |
| 45. | Sistemul dispune de funcționalități care asigură furnizarea de asistență de la distanță de către un serviciu central de asistență.   |
| 46. | Sistemul dispune de funcționalități care permit analizarea problemelor.  |
| 47. | Sistemul poate fi extins pentru a include noi state.   |
| 48. | Aplicațiile pot fi instalate cu ușurință de către persoane cu calificări și experiență minime în domeniul IT. Procedura de instalare este, pe cât posibil, automatizată.   |
| 49. | Sistemul dispune în permanență de un mediu de testare și de acceptare.   |
| 50. | Costurile anuale de întreținere și de asistență au fost reduse la minimum ca urmare a respectării standardelor pieței și datorită faptului că aplicația a fost elaborată astfel încât să necesite o asistență cât mai redusă posibil, pe care să o furnizeze serviciul central de asistență. |

## 3.2.8. Cerințe de proiectare

| Nr. | Descriere  |
|-----|--|
| 51. | Sistemul este proiectat și documentat pentru o durată operațională de mulți ani.   |
| 52. | Sistemul a fost proiectat astfel încât să fie independent de furnizorul de rețea.  |
| 53. | Sistemul este compatibil cu HW/SW utilizate în prezent în state, prin interacționarea cu sistemele de înregistrare care folosesc un standard deschis pentru tehnologia serviciilor web [XML, XSD, SOAP, WSDL, HTTP(s), servicii web, WSS, X.509 etc.]. |

## 3.2.9. Standarde aplicabile

| Nr. | Descriere   |
|-----|---|
| 54. | Sistemul respectă normele în materie de protecție a datelor, astfel cum se prevede în Regulamentul (CE) nr. 45/2001 (articolele 21, 22 și 23) și în Directiva 95/46/CE. |
| 55. | Sistemul respectă standardele IDA.  |
| 56. | Sistemul este compatibil cu UTF 8.  |

## CAPITOLUL 4

PROCEDURA DE EVALUARE  
MENȚIONATĂ LA ARTICOLUL 540

## ARTICOLUL 1

## Chestionar

- (1) Grupul de lucru competent al Consiliului Uniunii Europene („Grupul de lucru al Consiliului”) întocmește un chestionar cu privire la fiecare dintre schimburile automatizate de date prevăzute la articolele 527-539 din prezentul acord.
- (2) De îndată ce Regatul Unit consideră că îndeplinește condițiile prealabile pentru schimburile de date din categoria de date relevantă, acesta completează chestionarul aferent.

## ARTICOLUL 2

## Testul-pilot

- (1) Dacă este necesar și în vederea evaluării rezultatelor chestionarului, Regatul Unit efectuează un test-pilot împreună cu unul sau cu mai multe alte state membre care efectuează deja schimburi de date în temeiul Deciziei 2008/615/JAI. Testul-pilot se desfășoară cu puțin timp înainte de vizita de evaluare sau la scurt timp după efectuarea acestei vizite.
- (2) Condițiile și măsurile aplicabile acestui test-pilot se identifică de către Grupul de lucru al Consiliului și se bazează pe un acord individual anterior cu Regatul Unit. Statele care participă la testul-pilot hotărăsc asupra aspectelor de ordin practic.

## ARTICOLUL 3

## Vizita de evaluare

- (1) În vederea evaluării rezultatelor chestionarului, se efectuează o vizită de evaluare.
- (2) Condițiile și măsurile aplicabile acestei vizite se identifică de către Grupul de lucru al Consiliului și se bazează pe un acord individual anterior între Regatul Unit și echipa de evaluare. Regatul Unit îi permite echipei de evaluare să verifice schimbul automatizat de date din categoria sau din categoriile de date care urmează să fie evaluate, în special prin organizarea unui program al vizitei care să țină seama de solicitările echipei de evaluare.

- (3) În termen de o lună de la efectuarea vizitei, echipa de evaluare elaborează un raport privind vizita de evaluare și îl înaintează Regatului Unit pentru a formula observații. Dacă este cazul, acest raport poate fi revizuit de echipa de evaluare pe baza observațiilor formulate de Regatul Unit.
- (4) Echipa de evaluare este formată din maximum trei experți, desemnați de statele membre care participă la schimbul automatizat de date din categoriile de date care urmează să fie evaluate, care au experiență în ceea ce privește categoria de date în cauză, care dețin autorizarea de securitate națională corespunzătoare pentru a se ocupa de aceste chestiuni și care doresc să participe la cel puțin o vizită de evaluare într-un alt stat. Din echipa de evaluare face parte și un reprezentant al Comisiei.
- (5) Membrii echipei de evaluare respectă caracterul confidențial al informațiilor care le sunt aduse la cunoștință în îndeplinirea sarcinii care le revine.

## ARTICOLUL 4

## Evaluări efectuate

în temeiul Deciziilor 2008/615/JAI și 2008/616/JAI ale Consiliului

Atunci când efectuează procedura de evaluare menționată la articolul 540 din prezentul acord și în prezentul capitol, Consiliul, prin intermediul Grupului de lucru al Consiliului, va ține seama de rezultatele procedurilor de evaluare, efectuate în contextul adoptării Deciziilor de punere în aplicare (UE) 2019/968<sup>1</sup> și (UE) 2020/1188<sup>2</sup> ale Consiliului. Grupul de lucru al Consiliului va decide asupra necesității de a se efectua testul-pilot prevăzut la alineatul (1) din articolul 540 din prezentul acord, la alineatul (2) din articolul 23 din capitolul 0 din prezenta anexă și la articolul 2 din prezentul capitol.

## ARTICOLUL 5

## Prezentarea unui raport către Consiliu

Un raport de evaluare global, care rezumă rezultatele chestionarelor, ale vizitei de evaluare și, dacă este cazul, ale testului-pilot, este prezentat Consiliului în vederea luării unei decizii în temeiul articolului 540 din prezentul acord.

---

<sup>1</sup> Decizia de punere în aplicare (UE) 2019/968 a Consiliului din 6 iunie 2019 privind lansarea schimbului automatizat de date în ceea ce privește datele ADN în Regatul Unit (JO UE L 156, 13.6.2019, p. 8).

<sup>2</sup> Decizia de punere în aplicare (UE) 2020/1188 a Consiliului din 6 august 2020 privind lansarea schimbului automatizat de date în ceea ce privește datele dactiloscopice în Regatul Unit (JO UE L 265, 12.8.2020, p. 1).

**ANEXA 40****DATELE DIN REGISTRUL CU NUMELE PASAGERILOR**

Elemente ale datelor din registrul cu numele pasagerilor (astfel cum au fost colectate de transportatorii aerieni):

1. Codul de localizare a PNR;
2. Data rezervării/emiterii biletului;
3. Data prevăzută a călătoriei sau datele prevăzute ale călătoriei;
4. Numele;
5. Adresa, numărul de telefon și datele de contact electronice ale pasagerului, persoanele care au efectuat rezervarea zborului pentru pasager, persoanele prin intermediul cărora poate fi contactat pasagerul și persoanele care urmează să fie informate în caz de urgență;
6. Toate informațiile disponibile cu privire la plată/facturare (doar informațiile privind metoda de plată și facturarea biletului de avion, fiind excluse orice alte informații care nu au o legătură directă cu zborul);
7. Itinerarul complet de călătorie pentru anumite PNR;

8. Informații privind programele de fidelizare a pasagerilor (codul de identificare a companiei aeriene sau al vânzătorului care administrează programul, numărul de membru al programului de fidelizare a pasagerilor, nivelul atins în cadrul acestui program, descrierea nivelului atins și codul de alianță);
9. Agenția/agentul de turism;
10. Statutul de călătorie al pasagerului, inclusiv informații privind confirmările, înregistrarea pentru zbor, neprezentarea la îmbarcare sau prezentarea în ultimul moment la îmbarcare fără rezervare prealabilă;
11. Informații PNR scindate/divizate;
12. Alte informații suplimentare (*Other Supplementary Information*, OSI), informații privind servicii speciale (*Special Service Information*, SSI) și informații privind solicitări de servicii speciale (*Special Service Request*, SSR);
13. Informații privind biletul, inclusiv numărul biletului, data emiterii biletului și biletele dus simplu, câmpurile aferente furnizării automate a prețului unui bilet de călătorie;
14. Informații privind locul pasagerului, inclusiv numărul locului;
15. Informații privind codurile partajate;
16. Toate informațiile privind bagajele;
17. Numele altor pasageri din PNR, precum și numărul pasagerilor care călătoresc împreună și care figurează în PNR;

18. Orice informații prealabile referitoare la pasageri (API), datele colectate (tipul și numărul documentului de identitate, țara care a eliberat documentul de identitate, data expirării perioadei de valabilitate a documentului de identitate, cetățenia, numele de familie, prenumele, sexul, data nașterii, compania aeriană, numărul zborului, data plecării, data sosirii, aeroportul de plecare, aeroportul de sosire, ora plecării și ora sosirii);
  
  19. Un istoric al tuturor modificărilor datelor din PNR enumerate la punctele 1-18.
-



**ANEXA 41****FORME DE CRIMINALITATE DE COMPETENȚA EUROPOL**

- Terorism;
- criminalitate organizată;
- trafic de droguri;
- activități de spălare de bani;
- criminalitate legată de substanțe nucleare și radioactive;
- introducere ilegală de migranți;
- trafic de persoane;
- criminalitate legată de autovehicule;
- omor și vătămare corporală gravă,

- trafic ilicit de organe și țesuturi umane;
- răpire, lipsire de libertate în mod ilegal și luare de ostatici;
- rasism și xenofobie;
- jaf și furt calificat;
- trafic ilicit de bunuri culturale, inclusiv de antichități și opere de artă;
- înșelăciune și fraudă;
- infracțiuni împotriva intereselor financiare ale Uniunii;
- utilizarea abuzivă a informațiilor privilegiate și manipularea piețelor financiare;
- racket și extorcare de fonduri;
- contrafacere și piraterie de produse;
- fals și uz de fals în înscrisuri oficiale;
- falsificarea banilor și a altor mijloace de plată;

- criminalitate informatică;
  - corupție;
  - trafic ilegal cu arme, muniții și explozivi;
  - trafic ilicit de specii de animale pe cale de dispariție;
  - trafic ilicit de specii și soiuri de plante pe cale de dispariție;
  - infracțiuni împotriva mediului, inclusiv poluarea de către nave;
  - trafic ilicit de substanțe hormonale și alți factori de creștere;
  - abuz sexual și exploatare sexuală, inclusiv materialele care conțin abuzuri sexuale asupra copiilor și ademenirea copiilor în scopuri sexuale;
  - genocid, crime împotriva umanității și crime de război.
-

**ANEXA 42****FORME DE CRIMINALITATE GRAVĂ DE COMPETENȚA EUROJUST**

- Terorism;
- criminalitate organizată;
- trafic de droguri;
- activități de spălare de bani;
- criminalitate legată de substanțe nucleare și radioactive;
- introducere ilegală de migranți;
- trafic de persoane;
- criminalitate legată de autovehicule;
- omor și vătămare corporală gravă,
- trafic ilicit de organe și țesuturi umane;
- răpire, lipsire de libertate în mod ilegal și luare de ostatici;

- rasism și xenofobie;
- jaf și furt calificat;
- trafic ilicit de bunuri culturale, inclusiv de antichități și opere de artă;
- înșelăciune și fraudă;
- infracțiuni împotriva intereselor financiare ale Uniunii;
- utilizarea abuzivă a informațiilor privilegiate și manipularea piețelor financiare;
- racket și extorcare de fonduri;
- contrafacere și piraterie de produse;
- fals și uz de fals în înscrisuri oficiale;
- falsificarea banilor și a altor mijloace de plată;
- criminalitate informatică;
- corupție;
- trafic ilegal cu arme, muniții și explozivi;

- trafic ilicit de specii de animale pe cale de dispariție;
  - trafic ilicit de specii și soiuri de plante pe cale de dispariție;
  - infracțiuni împotriva mediului, inclusiv poluarea cauzată de nave;
  - trafic ilicit de substanțe hormonale și alți factori de creștere;
  - abuz sexual și exploatare sexuală, inclusiv materialele care conțin abuzuri sexuale asupra copiilor și ademenirea copiilor în scopuri sexuale;
  - genocid, crime împotriva umanității și crime de război.
-

## ANEXA 43

## MANDATUL DE ARESTARE

Prezentul mandat a fost emis de o autoritate judiciară competentă. Solicit ca persoana menționată mai jos să fie arestată și predată în vederea efectuării urmăririi penale sau a executării unei pedepse ori a unei măsuri de siguranță privative de libertate<sup>1</sup>.

(a) Informații referitoare la identitatea persoanei căutate:

Nume:

Prenume:

Nume anterior căsătoriei, dacă  
este cazul:

Nume de împrumut, dacă este  
cazul:

Sex:

Cetățenie:

Data nașterii:

Locul nașterii:

Reședința și/sau adresa  
cunoscută:

Limba (limbile) pe care le  
înțelege persoana căutată (dacă  
sunt cunoscute):

Trăsături distinctive/descrierea  
persoanei căutate:

Fotografia și amprentele digitale ale persoanei căutate, în cazul în care sunt disponibile și pot fi transmise, sau datele de contact ale persoanei cu care trebuie să se ia legătura pentru obținerea acestor informații sau a unui profil ADN (în cazul în care aceste date pot fi comunicate, însă nu au fost incluse).

<sup>1</sup> Prezentul mandat trebuie să fie redactat sau tradus în una dintre limbile oficiale ale statului de executare, atunci când acesta este cunoscut, sau în orice altă limbă acceptată de statul de executare.

(b) Decizia pe care se întemeiază mandatul:

1. Mandat de arestare sau decizie judiciară având același efect:

Tip:

2. Hotărâre executorie:

Referință:

(c) Indicații privind durata pedepsei:

1. Durata maximă a pedepsei sau a măsurii de siguranță privative de libertate care poate fi aplicată pentru infracțiunea (infracțiunile) săvârșită (săvârșite):

2. Durata pedepsei sau a măsurii de siguranță privative de libertate aplicate:

Pedeapsa care rămâne de executat:

(d) Precizați dacă persoana s-a prezentat la procesul în urma căruia a fost pronunțată decizia:

1.  Da, persoana s-a prezentat la procesul în urma căruia a fost pronunțată decizia.

2.  Nu, persoana nu s-a prezentat la procesul în urma căruia a fost pronunțată decizia.

3. Dacă ați bifat rubrica de la punctul 2, vă rugăm să confirmați existența unuia dintre următoarele elemente, dacă este cazul:



- 3.1a. Persoana a fost citată personal la ... (ziua/luna/anul) și, prin urmare, a fost informată cu privire la data și locul stabilite pentru procesul în urma căruia a fost pronunțată decizia și a fost informată că poate fi pronunțată o decizie în cazul în care nu se prezintă la proces.

SAU

- 3.1b. Persoana nu a fost citată personal, dar a primit efectiv prin alte mijloace o informare oficială cu privire la data și locul stabilite pentru procesul în urma căruia a fost pronunțată decizia, în așa fel încât s-a stabilit fără echivoc faptul că a avut cunoștință de procesul stabilit și a fost informată cu privire la faptul că poate fi pronunțată o decizie în cazul în care nu se prezintă la proces.

SAU

- 3.2. Având cunoștință de procesul stabilit, persoana a mandatat un avocat care a fost numit fie de către persoana în cauză, fie de către stat, pentru a o apăra la proces și a fost într-adevăr apărată de avocatul respectiv la proces.

SAU

- 3.3. Persoanei i s-a înmănat personal decizia la ... (ziua/luna/anul) și a fost informată în mod expres cu privire la dreptul la rejudecarea cauzei sau la introducerea unei căi de atac, în cadrul căreia are dreptul de a fi prezentă și care permite o reexaminare a fondului cauzei, inclusiv a dovezilor noi, și care poate conduce la anularea deciziei inițiale, și

- persoana a declarat în mod expres că nu contestă această decizie;

SAU

- persoana nu a solicitat rejudecarea cauzei sau introducerea unei căi de atac în termenul aplicabil;

SAU

- 3.4. Persoanei nu i s-a înmănat personal decizia, dar
  - decizia îi va fi înmănată personal fără întârziere după predare; și
  - în momentul în care i se va înmăna decizia, persoana va fi informată în mod expres cu privire la dreptul la rejudecarea cauzei sau la introducerea unei căi de atac, în cadrul căreia are dreptul de a fi prezentă și care permite o reexaminare a fondului cauzei, inclusiv a dovezilor noi, și care poate conduce la anularea deciziei inițiale; și
  - persoana va fi informată cu privire la termenul în care trebuie să solicite rejudecarea cauzei sau să introducă o cale de atac, care este de ... zile.

4. Dacă ați bifat rubrica de la punctul 3.1b, 3.2 sau 3.3, vă rugăm să furnizați informații cu privire la modul în care a fost îndeplinită condiția relevantă:

.....  
.....

(e) Infracțiunea (infracțiunile):

În total, prezentul mandat are ca obiect: infracțiuni

Descrierea circumstanțelor în care a(u) fost săvârșită (săvârșite) infracțiunea (infracțiunile), inclusiv momentul (data și ora), locul, gradul de participare la infracțiune (infracțiuni) a persoanei căutate:

Natura și încadrarea juridică a infracțiunii (infracțiunilor) și prevederile legale/codul aplicabil:

I. Următoarele se aplică numai în cazul în care atât statul emitent, cât și statul de executare au făcut o notificare în temeiul alineatului (4) din articolul 599 din acord: dacă este cazul, bifați una sau mai multe dintre următoarele infracțiuni, astfel cum sunt definite de legislația statului emitent, care se sancționează în statul emitent cu o pedeapsă sau cu o măsură de siguranță privativă de libertate a cărei durată maximă este de cel puțin trei ani:

- participare la un grup criminal organizat;
- terorism, astfel cum este definit în anexa 45 din acord;
- trafic de persoane;
- exploatarea sexuală a copiilor și pornografia infantilă;
- traficul ilicit de droguri și substanțe psihotrope;
- traficul ilicit de arme, muniții și substanțe explozive;
- corupția, inclusiv dare sau luare de mită;
- fraudă, inclusiv fraudă care aduce atingere intereselor financiare ale Regatului Unit, ale unui stat membru sau ale Uniunii;
- spălarea produselor infracțiunii;
- falsificare de monede;
- fapte legate de criminalitatea informatică;

- infracțiuni împotriva mediului, inclusiv traficul ilicit de specii de animale pe cale de dispariție și traficul ilicit de specii și soiuri de plante pe cale de dispariție;
- facilitarea intrării și a șederii ilegale;
- omor, vătămare corporală gravă;
- traficul ilicit de organe și țesuturi umane;
- răpirea, lipsirea de libertate în mod ilegal și luarea de ostatici;
- rasismul și xenofobia;
- furt organizat sau armat;
- trafic ilicit de bunuri culturale, inclusiv antichități și opere de artă;
- înșelăciune;
- racketul și extorcarea de fonduri;
- contrafacerea și pirateria produselor;
- fals și uz de fals în înscrisuri oficiale;
- falsificarea mijloacelor de plată;
- traficul ilicit de substanțe hormonale și alți factori de creștere;
- trafic ilicit de materiale nucleare sau radioactive;
- trafic de vehicule furate;
- viol;
- incendiere cu intenție;
- crime care țin de competența Curții Penale Internaționale;
- sechestrare ilegală de aeronave, nave, vehicule spațiale
- sabotajul.

II. Descrierea completă a infracțiunii (infracțiunilor) care nu este (sunt) enumerată (enumerate) în secțiunea I:

(f) Alte informații relevante pentru caz (informații opționale):  
(NB: La acest punct se pot înscrie observații privind extraterritorialitatea, întreruperea termenelor de prescripție și alte consecințe ale infracțiunii.)

(g) Prezentul mandat se referă, de asemenea, la confiscarea și predarea obiectelor care pot servi ca elemente de probă:

Prezentul mandat se referă, de asemenea, la confiscarea și predarea obiectelor dobândite de persoana căutată, ca urmare a săvârșirii infracțiunii:

Descrierea obiectelor (și a locului în care se află acestea) (dacă sunt cunoscute):

(h) Infracțiunea (infracțiunile) pentru care s-a emis prezentul mandat se sancționează cu o pedeapsă sau o măsură de siguranță privativă de libertate cu caracter permanent sau care are ca efect o astfel de pedeapsă sau măsură:

la solicitarea statului de executare, statul emitent va da asigurări că:

- va reexamina pedeapsa sau măsura impusă – la cerere sau cel puțin după 20 de ani, și/sau
- va încuraja aplicarea unor măsuri de clemență pe care persoana este îndreptățită să le solicite în temeiul legislației sau al practicii statului emitent, în vederea neexecutării respectivei pedepse sau măsuri.

|   |
|---|
| <p>(i) Autoritatea judiciară care a emis mandatul:</p> <p>Denumirea oficială:</p> <p>Numele reprezentantului acesteia:<sup>1</sup></p> <p>Funcția deținută (titlu/grad):</p> <p>Numărul de referință al dosarului:</p> <p>Adresă:</p> <p>Nr. de telefon: (prefixul țării)<br/>(prefixul regiunii/localității)</p> <p>Nr. de fax: (prefixul țării)<br/>(prefixul regiunii/localității)</p> <p>E-mail:</p> <p>Datele de contact ale persoanei cu care trebuie să se ia legătura în privința măsurilor practice necesare pentru predare:</p> |
| <p>În cazul în care a fost desemnată o autoritate centrală pentru transmiterea și primirea administrativă a mandatelor de arestare:</p> <p>Denumirea autorității centrale:</p> <p>Persoana de contact, după caz (titlu/grad și nume):</p> <p>Adresă:</p> <p>Nr. de telefon: (prefixul țării)<br/>(prefixul regiunii/localității)</p> <p>Nr. de fax: (prefixul țării)<br/>(prefixul regiunii/localității)</p> <p>E-mail:</p>   |

<sup>1</sup> În diferitele versiuni lingvistice, se va menționa numele deținătorului autorității judiciare.

Semnătura autorității judiciare  
emitente și/sau a  
reprezentantului acesteia:

Nume:

Funcția deținută (titlu/grad):

Data:

Ștampila oficială (dacă este cazul):

**ANEXA 44****SCHIMBUL DE INFORMAȚII PRIVIND CAZIERELE JUDICIARE –  
SPECIFICAȚII TEHNICE ȘI PROCEDURALE****CAPITOLUL 1****DISPOZIȚII GENERALE****ARTICOLUL 1****Obiectiv**

Obiectivul prezentei anexe îl constituie stabilirea dispozițiilor procedurale și tehnice necesare pentru punerea în aplicare a părții a treia titlul IX din prezentul acord.

**ARTICOLUL 2****Rețeaua de comunicații**

- (1) Schimbul electronic de informații extrase din cazierele judiciare între, pe de o parte, un stat membru și, pe de altă parte, Regatul Unit se efectuează prin intermediul unei infrastructuri comune de comunicații care asigură comunicații criptate.



- (2) Infrastructura comună de comunicații este rețeaua de comunicații a serviciilor transeuropene de telematică între administrații (TESTA). Pentru orice dezvoltare ulterioară a acestei rețele sau orice rețea securizată alternativă se asigură faptul că infrastructura comună de comunicații aflată în funcțiune îndeplinește în continuare cerințele de securitate adecvate pentru schimbul de informații privind cazierile judiciare.

### ARTICOLUL 3

#### Software de interconectare

- (1) Statele utilizează un software de interconectare standardizat care permite conectarea autorităților lor centrale la infrastructura comună de comunicații pentru a face schimb cu alte state, pe cale electronică, de informații extrase din cazierile judiciare, în conformitate cu dispozițiile titlului IX din partea a treia a prezentului acord și ale prezentei anexe.
- (2) Pentru statele membre, software-ul de interconectare este software-ul de referință de implementare a ECRIS sau software-ul lor național de implementare a ECRIS, adaptat, dacă este necesar, în scopul schimbului de informații cu Regatul Unit, astfel cum se prevede în prezentul acord.
- (3) Regatul Unit este responsabil cu dezvoltarea și funcționarea propriului software de interconectare. În acest scop, cel târziu înainte de intrarea în vigoare a prezentului acord, Regatul Unit se asigură că software-ul său național de interconectare funcționează în conformitate cu protocoalele și cu specificațiile tehnice stabilite pentru software-ul de referință de implementare a ECRIS și cu orice alte cerințe tehnice suplimentare stabilite de eu-LISA.

- (4) Regatul Unit asigură, de asemenea, implementarea oricăror adaptări tehnice ulterioare ale software-ului său național de interconectare care se impun în urma oricăror modificări aduse specificațiilor tehnice stabilite pentru software-ul de referință de implementare a ECRIS sau în urma modificărilor aduse oricăror cerințe tehnice suplimentare stabilite de eu-LISA, fără întârzieri nejustificate. În acest scop, Uniunea se asigură că Regatul Unit este informat fără întârzieri nejustificate cu privire la orice modificări planificate ale specificațiilor sau ale cerințelor tehnice și Regatului Unit i se furnizează orice informații necesare pentru a-și îndeplini obligațiile prevăzute în prezenta anexă.

#### ARTICOLUL 4

Informațiile care trebuie transmise în notificări, solicitări și răspunsuri

- (1) Toate notificările menționate la articolul 646 din prezentul acord includ următoarele informații obligatorii:
- (a) informații despre persoana condamnată [numele complet, data nașterii, locul nașterii (localitatea și țara), sexul, cetățenia și – dacă este cazul – numele anterior (anterioare)];
  - (b) informații privind natura condamnării (data condamnării, denumirea instanței judecătorești, data la care hotărârea a devenit definitivă);
  - (c) informații privind infracțiunea care stă la baza condamnării (data săvârșirii infracțiunii care a atras condamnarea și denumirea sau încadrarea juridică a infracțiunii, precum și o trimitere la dispozițiile legale aplicabile); și

- (d) informații privind conținutul condamnării (și anume hotărârea, precum și orice sancțiuni suplimentare, măsuri de securitate și decizii ulterioare care modifică executarea hotărârii).
- (2) Următoarele informații opționale se transmit în notificări în cazul în care aceste informații au fost înscrise în cazierul judiciar [literele (a)-(d)] sau sunt puse la dispoziția autorității centrale [literele (e)-(h)]:
- (a) numele părinților persoanei condamnate;
  - (b) numărul de referință al condamnării;
  - (c) locul în care a fost săvârșită infracțiunea;
  - (d) interdicțiile rezultate din condamnare;
  - (e) codul numeric personal al persoanei condamnate sau tipul și numărul documentului de identificare a acesteia;
  - (f) amprentele digitale prelevate persoanei respective;
  - (g) dacă este cazul, pseudonimul și/sau numele de împrumut;
  - (h) imaginea facială.

În plus, se pot transmite orice alte informații privind condamnările înscrise în cazierul judiciar.

- (3) Toate cererile de informații menționate la articolul 648 din prezentul acord se transmit într-un format electronic standardizat, în conformitate cu modelul de formular prevăzut în capitolul 2 din prezenta anexă, în una dintre limbile oficiale ale statului solicitat.
- (4) Toate răspunsurile la cererile menționate la articolul 649 din prezentul acord se transmit într-un format electronic standardizat, în conformitate cu modelul de formular prevăzut în capitolul 2 din prezenta anexă, și sunt însoțite de o listă a condamnărilor, astfel cum se prevede în legislația națională. Statul solicitat răspunde fie în una dintre limbile sale oficiale, fie în orice altă limbă acceptată de ambele părți. Regatul Unit, pe de o parte, și Uniunea, în numele oricăruia dintre statele sale membre, pe de altă parte, pot să notifice Comitetului specializat privind cooperarea în materie de asigurare a respectării legii și cooperarea judiciară limba (limbile) pe care o (le) acceptă în plus față de limba (limbile) oficială (oficiale) a (ale) respectivului stat.
- (5) Comitetul specializat privind cooperarea în materie de asigurare a respectării legii și cooperarea judiciară adoptă orice modificări care pot fi necesare ale formularelor prevăzute în capitolul 2 din prezenta anexă, menționate la alineatele (3) și (4).

## ARTICOLUL 5

## Formatul de transmitere a informațiilor

- (1) Atunci când se transmit informații în conformitate cu articolele 646 și 649 din prezentul acord referitoare la denumirea sau încadrarea juridică a infracțiunii și la dispozițiile legale aplicabile, statele fac trimitere la codul corespunzător pentru fiecare dintre infracțiunile menționate în transmitere, astfel cum se prevede în tabelul infracțiunilor din capitolul 3 din prezenta anexă. Cu titlu de excepție, în cazul în care infracțiunea nu corespunde niciunei subcategorii specifice, se utilizează codul „categorie deschisă” al categoriei relevante de infracțiuni sau al celei mai apropiate categorii de infracțiuni sau, în cazul în care nu există o astfel de categorie, se utilizează codul „alte infracțiuni” pentru infracțiunea în cauză.
- (2) Statele pot furniza, de asemenea, informațiile disponibile cu privire la stadiul de executare și gradul de participare la infracțiune, precum și, dacă este cazul, cu privire la existența unei exonerări totale sau parțiale de răspunderea penală sau a recidivei.
- (3) Atunci când se transmit informații în conformitate cu articolele 646 și 649 din prezentul acord referitoare la conținutul condamnării, în special pedeapsa aplicată, precum și orice sancțiuni suplimentare, măsuri de securitate și decizii ulterioare care modifică executarea pedepsei, statele fac trimitere la codul corespunzător pentru fiecare dintre pedepsele și măsurile menționate în transmitere, astfel cum se prevede în tabelul pedepselor și măsurilor din capitolul 3 din prezenta anexă. Cu titlu de excepție, în cazul în care pedeapsa sau măsura nu corespunde niciunei subcategorii specifice, se utilizează codul „categorie deschisă” al categoriei relevante de pedepse și măsuri sau al celei mai apropiate categorii de pedepse și măsuri sau, în cazul în care nu există o astfel de categorie, se utilizează codul „alte pedepse și măsuri” pentru pedeapsa sau măsura în cauză.

- (4) De asemenea, statele membre furnizează, dacă este cazul, informațiile disponibile cu privire la natura și/sau condițiile de executare a pedepsei sau a măsurii impuse, astfel cum se prevede în tabelul parametrilor din capitolul 3 din prezenta anexă. Parametrul „hotărâre pronunțată în alt domeniu decât cel penal” se indică numai în cazurile în care informațiile cu privire la o astfel de hotărâre sunt furnizate în mod voluntar de statul de cetățenie al persoanei în cauză, atunci când răspunde la o solicitare de informații privind condamnările.
- (5) Statele furnizează Comitetului specializat privind cooperarea în materie de asigurare a respectării legii și cooperarea judiciară următoarele informații, în special în vederea transmiterii acestora către alte state:
- (a) lista infracțiunilor naționale din fiecare categorie menționată în tabelul infracțiunilor din capitolul 3 din prezenta anexă. Lista include denumirea sau încadrarea juridică a infracțiunii și dispozițiile legale aplicabile. De asemenea, lista poate include o scurtă descriere a elementelor constitutive ale infracțiunii;
  - (b) lista tipurilor de pedepse, posibilele sancțiuni suplimentare și măsuri de securitate, precum și posibilele decizii ulterioare de modificare a executării pedepsei, astfel cum sunt definite în legislația națională, din fiecare categorie menționată în tabelul pedepselor și măsurilor din capitolul 3 din prezenta anexă. Aceasta poate include, de asemenea, o scurtă descriere a pedepsei sau a măsurii în cauză.
- (6) Lista și descrierile menționate la alineatul (5) se actualizează periodic de către state. Informațiile actualizate se trimit Comitetului specializat privind cooperarea în materie de asigurare a respectării legii și cooperarea judiciară.

- (7) Comitetul specializat privind cooperarea în materie de asigurare a respectării legii și cooperarea judiciară adoptă orice modificări care pot fi necesare ale tabelor prevăzute în capitolul 3 din prezenta anexă, menționate la alineatele (1)-(4).

## ARTICOLUL 6

### Continuitatea transmiterii

Dacă modul electronic de transmitere a informațiilor nu este disponibil temporar, statele transmit informațiile prin orice mijloace care asigură o înregistrare scrisă, în condiții care să îi permită autorității centrale a statului solicitat să stabilească autenticitatea acestora, pe întreaga perioadă a respectivei indisponibilități.

## ARTICOLUL 7

### Statistici și raportare

- (1) În mod regulat se efectuează o evaluare a schimbului electronic de informații extrase din cazierile judiciare în temeiul titlului IX din partea a treia a prezentului acord. Evaluarea se bazează pe statisticile și pe rapoartele statelor în cauză.
- (2) Fiecare stat întocmește statistici privind schimburile generate de software-ul de interconectare și le transmite în fiecare lună Comitetului specializat privind cooperarea în materie de asigurare a respectării legii și cooperarea judiciară și eu-LISA. De asemenea, statele furnizează Comitetului specializat privind cooperarea în materie de asigurare a respectării legii și cooperarea judiciară și eu-LISA statisticile privind numărul de resortisanți ai altor state condamnați pe teritoriul lor și numărul acestor condamnări.

## ARTICOLUL 8

## Specificații tehnice

Statele respectă specificațiile tehnice comune privind schimbul electronic de informații extrase din cazierul judiciar, astfel cum au fost furnizate de eu-LISA în cadrul punerii în aplicare a prezentului acord, și își adaptează sistemele, după caz, fără întârzieri nejustificate.

## CAPITOLUL 2

## FORMULARE

Solicitare de informații extrase din cazierul judiciar

(a) Informații privind statul solicitant:

Statul:

Autoritatea (autoritățile) centrală (centrale):

Persoana de contact:

Telefon (cu prefix):

Fax (cu prefix):

Adresa de e-mail:

Adresa poștală:

Numărul de referință al dosarului, dacă este cunoscut:



(b) Informații privind identitatea persoanei care face obiectul cererii<sup>(1)</sup>:

Numele complet (prenume și toate numele):

Nume anterioare:

Pseudonimul și/sau numele de împrumut, dacă există:

Sex: M  F

Cetățenie:

Data nașterii (în cifre: zz/ll/aaaa):

Locul nașterii (localitatea și țara):

Numele tatălui:

Numele mamei:

Reședința sau adresa cunoscută:

Codul numeric personal al persoanei sau tipul și numărul documentului de identificare a persoanei:

Amprentele digitale:

Imaginea facială:

Alte date de identificare disponibile:

## (c) Scopul solicitării:

Vă rugăm să bifați rubrica corespunzătoare.

- (1)  proceduri penale (vă rugăm să precizați autoritatea sesizată și, dacă este disponibil, numărul de referință al dosarului) ...
- ...
- (2)  solicitare formulată în afara contextului procedurilor penale (vă rugăm să precizați autoritatea sesizată și, dacă este disponibil, numărul de referință al dosarului și să bifați rubrica corespunzătoare):
- (i)  din partea unei autorități judiciare...

...

- (ii)  din partea unei autorități administrative competente...  
...
- (iii)  din partea persoanei în cauză care dorește să primească informații privind cazierul său judiciar ...  
...

Scopul în care se solicită informațiile:

Autoritatea solicitantă:

- persoana în cauză nu și-a dat acordul pentru divulgarea acestor informații (dacă persoanei în cauză i s-a cerut acordul în conformitate cu legislația statului solicitant).

Persoana de contact pentru orice alte informații suplimentare necesare:

Nume:

Telefon:

Adresa de e-mail:

Alte informații (de exemplu, caracterul urgent al cererii):

Răspuns la solicitare

Informații privind persoana în cauză

Vă rugăm să bifați rubrica corespunzătoare.

Autoritatea subsemnată confirmă faptul că:

- în cazierul judiciar al persoanei în cauză nu există informații cu privire la condamnări;
- în cazierul judiciar al persoanei în cauză există informații cu privire la condamnări; se atașează lista condamnărilor;
- în cazierul judiciar al persoanei în cauză există alte informații; se atașează aceste informații (opțional);
- în cazierul judiciar al persoanei în cauză există informații cu privire la condamnări, dar statul de condamnare a precizat că informațiile despre aceste condamnări nu pot fi retransmise în alt scop decât cel al procedurilor penale. Solicitarea de informații suplimentare poate fi trimisă direct către ... (vă rugăm să precizați statul de condamnare);
- în conformitate cu legislația națională a statului solicitat, nu se poate da curs cererilor formulate în alt scop decât cel al procedurilor penale.

Persoana de contact pentru orice alte informații suplimentare necesare:

Nume:

Telefon:

Adresa de e-mail:

Alte informații (restricții privind utilizarea datelor în cazul solicitărilor formulate în afara contextului procedurilor penale):

Vă rugăm să precizați numărul de pagini atașate la formularul de răspuns:

Întocmit la

la data de

Semnătura și ștampila oficială (dacă este cazul):

Numele și funcția/organizația:

Dacă este cazul, vă rugăm să atașați lista condamnărilor și să trimiteți toate aceste documente statului solicitant. Nu este necesar să se traducă formularul sau lista în limba statului solicitant.

- 
- (1) Pentru a facilita identificarea persoanei în cauză, trebuie să se furnizeze cât mai multe informații posibil.

## CAPITOLUL 3

## FORMATUL STANDARDIZAT DE TRANSMITERE A INFORMAȚIILOR

Tabelul comun al categoriilor de infracțiuni, cu un tabel al parametrilor, menționat la alineatele (1) și (2) din articolul 5 din capitolul 1

| Code                          | Categorii și subcategorii de infracțiuni   |
|-------------------------------|--|
| 0100 00<br>categorie deschisă | Infracțiuni de competența Curții Penale Internaționale   |
| 0101 00                       | Genocid  |
| 0102 00                       | Crime împotriva umanității   |
| 0103 00                       | Crime de război  |
| 0200 00<br>categorie deschisă | Participare la un grup infracțional organizat  |
| 0201 00                       | Conducerea unui grup infracțional organizat  |
| 0202 00                       | Participarea cu intenție la activitățile infracționale ale unui grup infracțional organizat              |
| 0203 00                       | Participarea cu intenție la activitățile fără caracter infracțional ale unui grup infracțional organizat |
| 0300 00<br>categorie deschisă | Terorism   |
| 0301 00                       | Conducerea unui grup terorist  |
| 0302 00                       | Participarea cu intenție la activitățile unui grup terorist  |
| 0303 00                       | Finanțarea terorismului  |
| 0304 00                       | Instigarea publică la săvârșirea unei infracțiuni de terorism  |
| 0305 00                       | Recrutare sau furnizare de instrucțiuni în scopuri de terorism   |

| Code                          | Categorii și subcategorii de infracțiuni   |
|-------------------------------|--|
| 0400 00<br>categorie deschisă | Trafic de persoane   |
| 0401 00                       | Trafic de persoane în vederea exploatării prin muncă sau prin servicii   |
| 0402 00                       | Trafic de persoane în vederea exploatării prin obligarea la prostituție sau în vederea altor forme de exploatare sexuală             |
| 0403 00                       | Trafic de persoane în vederea prelevării de organe sau de țesuturi umane   |
| 0404 00                       | Trafic de persoane în vederea sclaviei, a unor practici similare sclaviei sau a servituții   |
| 0405 00                       | Trafic de minori în vederea exploatării prin muncă sau servicii  |
| 0406 00                       | Trafic de minori în vederea exploatării prin obligarea la prostituție sau în vederea altor forme de exploatare sexuală               |
| 0407 00                       | Trafic de minori în vederea prelevării de organe sau de țesuturi umane   |
| 0408 00                       | Trafic de minori în vederea sclaviei, a unor practici similare sclaviei sau a servituții   |
| 0500 00<br>categorie deschisă | Trafic ilicit <sup>(1)</sup> și alte infracțiuni legate de arme, arme de foc, părți și componente ale acestora, muniții și explozivi |
| 0501 00                       | Fabricare ilicită de arme, arme de foc, părți și componente ale acestora, muniții și explozivi                                       |
| 0502 00                       | Trafic ilicit de arme, arme de foc, părți și componente ale acestora, muniții și explozivi la nivel național <sup>(2)</sup>          |
| 0503 00                       | Export sau import ilicit de arme, arme de foc, părți și componente ale acestora, muniții și explozivi                                |
| 0504 00                       | Deținere sau folosire neautorizată de arme, arme de foc, părți și componente ale acestora, muniții și explozivi                      |

| Code                          | Categorii și subcategorii de infracțiuni  |
|-------------------------------|---|
| 0600 00<br>categorie deschisă | Infracțiuni împotriva mediului  |
| 0601 00                       | Distrugerea sau cauzarea de daune speciilor de faună și de floră protejate  |
| 0602 00                       | Descărcarea ilegală de substanțe poluante sau iradierea ionizantă a aerului, solului sau a apei   |
| 0603 00                       | Infracțiuni legate de deșeuri, inclusiv deșeuri periculoase   |
| 0604 00                       | Infracțiuni legate de traficul ilicit <sup>(1)</sup> de specii de faună și de floră protejate sau de părți ale acestora                         |
| 0605 00                       | Infracțiuni săvârșite fără intenție împotriva mediului  |
| 0700 00<br>categorie deschisă | Infracțiuni legate de droguri sau de precursori și alte infracțiuni contra sănătății publice  |
| 0701 00                       | Infracțiuni legate de traficul ilicit <sup>(3)</sup> de stupefiante, substanțe psihotrope și precursori nedestinați exclusiv consumului propriu |
| 0702 00                       | Consumul ilicit de droguri, precum și achiziționarea, deținerea, fabricarea sau producerea acestora exclusiv în scopul consumului propriu       |
| 0703 00                       | Complicitatea cu alte persoane sau instigarea altor persoane în vederea consumului ilicit de stupefiante sau de substanțe psihotrope            |
| 0704 00                       | Fabricarea sau producerea de stupefiante, nedestinate exclusiv consumului personal  |
| 0800 00<br>categorie deschisă | Infracțiuni contra persoanei  |
| 0801 00                       | Omor săvârșit cu intenție   |
| 0802 00                       | Forme agravate ale omorului săvârșit cu intenție <sup>(4)</sup>   |
| 0803 00                       | Ucidere din culpă   |
| 0804 00                       | Pruncucidere  |
| 0805 00                       | Avort ilegal  |
| 0806 00                       | Eutanasiere ilegală   |

| Code                             | Categorii și subcategorii de infracțiuni  |
|----------------------------------|---|
| 0807 00                          | Infracțiuni legate de sinucidere  |
| 0808 00                          | Violență cauzatoare de deces  |
| 0809 00                          | Lovituri cauzatoare de vătămare corporală gravă, mutilare sau infirmitate permanentă                                |
| 0810 00                          | Lovituri fără intenție cauzatoare de vătămare corporală gravă, mutilare sau infirmitate permanentă                  |
| 0811 00                          | Lovituri cauzatoare de vătămare corporală minoră  |
| 0812 00                          | Lovituri fără intenție cauzatoare de vătămare corporală minoră  |
| 0813 00                          | Punere în pericol a vieții sau vătămare corporală gravă   |
| 0814 00                          | Tortură   |
| 0815 00                          | Neacordarea de ajutor sau de asistență  |
| 0816 00                          | Infracțiuni legate de prelevarea de organe sau de țesuturi fără autorizație sau consimțământ                        |
| 0817 00                          | Infracțiuni legate de traficul ilicit <sup>(3)</sup> de organe și de țesuturi umane                                 |
| 0818 00                          | Amenințare sau violență domestică   |
| 0900 00<br>categorie<br>deschisă | Infracțiuni contra libertății persoanei, a demnității și a altor interese protejate, inclusiv rasismul și xenofobia |
| 0901 00                          | Răpire, răpire în scopul obținerii unei răscumpărări, lipsire de libertate în mod ilegal                            |
| 0902 00                          | Arestare sau lipsire de libertate în mod ilegal de către o autoritate publică                                       |
| 0903 00                          | Luare de ostatici   |
| 0904 00                          | Sechestrare ilegală de aeronave sau nave  |
| 0905 00                          | Insultă, calomnie, defăimare, ofensă  |
| 0906 00                          | Amenințări  |
| 0907 00                          | Constrângere, presiune, urmărire în scopul hărțuirii, hărțuire sau agresiune de natură psihologică sau emoțională   |
| 0908 00                          | Extorcare   |
| 0909 00                          | Extorcare calificată  |
| 0910 00                          | Încălcarea proprietății private   |



| Code                             | Categoriile și subcategoriile de infracțiuni                                       |
|----------------------------------|--|
| 0911 00                          | Încălcarea dreptului la viață privată, alta decât încălcarea proprietății private  |
| 0912 00                          | Infracțiuni contra protecției datelor cu caracter personal                         |
| 0913 00                          | Interceptare ilicită a datelor sau a corespondenței                                |
| 0914 00                          | Discriminare pe motive de sex, rasă, orientare sexuală, religie sau origine etnică |
| 0915 00                          | Instigare publică la discriminare rasială  |
| 0916 00                          | Instigare publică la ură rasială   |
| 0917 00                          | Șantaj   |
| 1000 00<br>categorie<br>deschisă | Infracțiuni contra libertății sexuale  |
| 1001 00                          | Viol   |
| 1002 00                          | Viol calificat <sup>(5)</sup> , altul decât violul asupra unui minor               |
| 1003 00                          | Agresiune sexuală  |
| 1004 00                          | Proxenetism  |
| 1005 00                          | Exhibiționism  |
| 1006 00                          | Hărțuire sexuală   |
| 1007 00                          | Prostituție  |
| 1008 00                          | Exploatarea sexuală a copiilor   |
| 1009 00                          | Infracțiuni legate de pornografia infantilă sau imagini indecente cu minori        |
| 1010 00                          | Viol asupra unui minor   |
| 1011 00                          | Hărțuirea sexuală a unui minor   |
| 1100 00<br>categorie<br>deschisă | Infracțiuni contra dreptului familiei  |
| 1101 00                          | Relații sexuale ilicite între rude apropiate                                       |
| 1102 00                          | Poligamie  |

| Code                          | Categorii și subcategorii de infracțiuni   |
|-------------------------------|--|
| 1103 00                       | Sustragerea de la plata pensiei de întreținere sau de la obligația de întreținere  |
| 1104 00                       | Neglijarea sau abandonul unui minor sau unei persoane cu handicap  |
| 1105 00                       | Nerespectarea unui ordin de prezentare a unui minor sau sustragerea unui minor   |
| 1200 00<br>categorie deschisă | Infracțiuni contra statului, a ordinii publice, a înfăptuirii justiției sau a funcționarilor publici   |
| 1201 00                       | Spionaj  |
| 1202 00                       | Înaltă trădare   |
| 1203 00                       | Infracțiuni legate de alegeri și de referendumuri  |
| 1204 00                       | Atentat contra vieții sau a sănătății șefului statului   |
| 1205 00                       | Ofensă adusă statului, națiunii sau însemnelor de stat   |
| 1206 00                       | Ofensă aduse unui reprezentant al autorității publice sau opunerea de rezistență față de un reprezentant al autorității publice                                |
| 1207 00                       | Extorcare, constrângere, presiune asupra unui reprezentant al autorității publice  |
| 1208 00                       | Agresarea sau amenințarea unui reprezentant al autorității publice   |
| 1209 00                       | Infracțiuni contra ordinii publice, încălcarea liniștii publice  |
| 1210 00                       | Violență în timpul evenimentelor sportive  |
| 1211 00                       | Furt de documente publice sau oficiale   |
| 1212 00                       | Obstrucționarea sau împiedicarea înfăptuirii justiției, denunțarea calomnioasă în cursul procesului penal sau al unor proceduri judiciare, mărturie mincinoasă |
| 1213 00                       | Uzurpare ilegală a calității sau a identității unei persoane sau a unei autorități   |
| 1214 00                       | Evadarea unei persoane aflate în detenție  |
| 1300 00<br>categorie deschisă | Infracțiuni contra proprietății publice sau a intereselor publice  |
| 1301 00                       | Frauda privind contribuțiile către stat, contribuțiile pentru asigurări sociale sau prestațiile familiale  |

| Code                             | Categorii și subcategorii de infracțiuni  |
|----------------------------------|---|
| 1302 00                          | Frauda privind prestațiile sau alocațiile europene  |
| 1303 00                          | Infracțiuni legate de jocurile ilegale de noroc   |
| 1304 00                          | Obstrucționarea procedurilor de achiziții publice   |
| 1305 00                          | Coruperea activă sau pasivă a unui funcționar public, a unei persoane care deține o funcție publică sau a unei autorități publice |
| 1306 00                          | Delapidare, însușire pe nedrept sau altă atingere adusă proprietății săvârșită de un funcționar public                            |
| 1307 00                          | Abuz în serviciu săvârșit de un funcționar public   |
| 1400 00<br>categorie<br>deschisă | Infracțiuni fiscale și vamale   |
| 1401 00                          | Infracțiuni fiscale   |
| 1402 00                          | Infracțiuni vamale  |
| 1500 00<br>categorie<br>deschisă | Infracțiuni economice și infracțiuni legate de comerț   |
| 1501 00                          | Bancruta frauduloasă  |
| 1502 00                          | Încălcarea normelor contabile, deturnare de fonduri, ascunderea de bunuri sau sporirea ilegală a pasivelor unei societăți         |
| 1503 00                          | Încălcarea normelor de concurență   |
| 1504 00                          | Spălarea produselor infracțiunii  |
| 1505 00                          | Corupție activă sau pasivă în sectorul privat   |
| 1506 00                          | Divulgarea unui secret sau încălcarea obligației păstrării secretului   |
| 1507 00                          | Utilizarea abuzivă a informațiilor privilegiate   |
| 1600 00<br>categorie<br>deschisă | Infracțiuni contra patrimoniului sau care provoacă daune bunurilor  |
| 1601 00                          | Însușire ilegală  |

| Code                             | Categoriile și subcategoriile de infracțiuni   |
|----------------------------------|--|
| 1602 00                          | Însușirea ilegală sau devierea energiei  |
| 1603 00                          | Fraudă, inclusiv înșelăciunea  |
| 1604 00                          | Comercializarea de bunuri furate   |
| 1605 00                          | Trafic ilicit <sup>(6)</sup> de bunuri culturale, inclusiv de antichități și opere de artă   |
| 1606 00                          | Provocarea de daune sau distrugerea cu intenție a patrimoniului  |
| 1607 00                          | Provocarea de daune sau distrugerea fără intenție a patrimoniului  |
| 1608 00                          | Sabotaj  |
| 1609 00                          | Infracțiuni contra proprietății industriale sau intelectuale   |
| 1610 00                          | Incendiere cu intenție   |
| 1611 00                          | Incendiere cu intenție care a cauzat decesul sau rănirea unor persoane   |
| 1612 00                          | Incendiere cu intenție a unei păduri   |
| 1700 00<br>categorie<br>deschisă | Infracțiuni de furt  |
| 1701 00                          | Furt   |
| 1702 00                          | Furt săvârșit după încălcarea proprietății   |
| 1703 00                          | Furt săvârșit cu violență sau uz de armă sau însoțit de amenințarea cu violența sau uzul de armă asupra unei persoane                              |
| 1704 00                          | Formele de furt calificat care nu implică violența sau uzul de armă și nici amenințarea cu violența sau uzul de armă asupra unor persoane          |
| 1800 00<br>categorie<br>deschisă | Infracțiuni contra sistemelor de informații și alte infracțiuni informatice  |
| 1801 00                          | Accesul ilegal la sisteme de informații  |
| 1802 00                          | Afectarea ilegală a integrității sistemului  |
| 1803 00                          | Afectarea ilegală a integrității datelor   |
| 1804 00                          | Producerea, deținerea, furnizarea sau trafizarea de echipamente pentru calculator sau de date care înlesnesc săvârșirea de infracțiuni informatice |

| Code                          | Categorii și subcategorii de infracțiuni   |
|-------------------------------|--|
| 1900 00<br>categorie deschisă | Falsificare de mijloace de plată   |
| 1901 00                       | Contrafacere sau falsificare de monedă   |
| 1902 00                       | Contrafacere de mijloace de plată, altele decât numerarul  |
| 1903 00                       | Contrafacere sau falsificare de documente fiduciare publice  |
| 1904 00                       | Punerea în circulație/utilizarea de monede, de mijloace de plată, altele decât numerarul, sau de documente fiduciare publice contrafăcute sau falsificate                                  |
| 1905 00                       | Deținerea unui dispozitiv de contrafacere sau falsificare de monedă sau de documente fiduciare publice   |
| 2000 00<br>categorie deschisă | Falsificare de documente   |
| 2001 00                       | Falsificarea unui document public sau oficial de către o persoană fizică   |
| 2002 00                       | Falsificarea unui document de către un funcționar public sau o autoritate publică  |
| 2003 00                       | Furnizarea sau achiziționarea unui document public sau oficial falsificat<br>Furnizarea sau achiziționarea unui document falsificat de către un funcționar public sau o autoritate publică |
| 2004 00                       | Utilizarea de documente publice sau oficiale falsificate   |
| 2005 00                       | Deținerea unui dispozitiv de falsificare a documentelor publice sau oficiale   |
| 2006 00                       | Falsificarea de documente private de către o persoană fizică   |
| 2100 00<br>categorie deschisă | Infracțiuni rutiere  |
| 2101 00                       | Conducere periculoasă  |
| 2102 00                       | Conducere sub influența alcoolului sau a stupefiantelor  |
| 2103 00                       | Conducere fără permis sau pe perioada retragerii acestuia  |
| 2104 00                       | Părăsirea locului accidentului   |
| 2105 00                       | Sustragere de la controlul în trafic   |
| 2106 00                       | Infracțiuni legate de transportul rutier   |

| Code                          | Categorii și subcategorii de infracțiuni  |
|-------------------------------|---|
| 2200 00<br>categorie deschisă | Infracțiuni de dreptul muncii   |
| 2201 00                       | Angajare ilegală  |
| 2202 00                       | Infracțiuni legate de remunerații, inclusiv de contribuțiile de asigurări sociale                       |
| 2203 00                       | Infracțiuni legate de condițiile de lucru, sănătate și securitatea muncii                               |
| 2204 00                       | Infracțiuni legate de accesul la o activitate profesională sau exercitarea unei activități profesionale |
| 2205 00                       | Infracțiuni legate de orele de lucru și perioadele de repaus  |
| 2300 00<br>categorie deschisă | Infracțiuni împotriva legislației privind migrația  |
| 2301 00                       | Intrarea sau șederea neautorizată   |
| 2302 00                       | Facilitarea intrării și a șederii neautorizate  |
| 2400 00<br>categorie deschisă | Infracțiuni împotriva obligațiilor militare   |
| 2500 00<br>categorie deschisă | Infracțiuni legate de substanțe hormonale și alți promotori de creștere                                 |
| 2501 00                       | Importul, exportul sau furnizarea în mod ilegal de substanțe hormonale și alți promotori de creștere    |
| 2600 00<br>categorie deschisă | Infracțiuni legate de materiale nucleare sau alte substanțe radioactive periculoase                     |
| 2601 00                       | Importul, exportul, furnizarea sau achiziționarea în mod ilegal de materiale nucleare sau radioactive   |
| 2700 00<br>categorie deschisă | Alte infracțiuni  |
| 2701 00                       | Alte infracțiuni săvârșite cu intenție  |
| 2702 00                       | Alte infracțiuni săvârșite fără intenție  |

- (1) Cu excepția cazului în care se specifică altfel, în prezenta categorie „trafic” înseamnă import, export, achiziționare, vânzare, furnizare, deplasare sau transfer.
- (2) În sensul prezentei subcategorii, traficul include achiziționarea, vânzarea, furnizarea, deplasarea sau transferul.
- (3) În sensul prezentei subcategorii, traficul include importul, exportul, achiziționarea, vânzarea, furnizarea, deplasarea sau transferul.
- (4) De exemplu: circumstanțe deosebit de grave.
- (5) De exemplu, viol săvârșit cu o cruzime deosebită.
- (6) Traficul include importul, exportul, achiziționarea, vânzarea, furnizarea, deplasarea sau transferul.

| Parametri                               |  |   |
|---|--|---|
| Stadiul de executare:                   | Fapt consumat                                    | C |
|   | Tentativă sau pregătire                          | A |
|   | Informație nefurnizată                           | Ø |
| Grad de participare:                    | Autor  | M |
|   | Complice sau instigator/organizator, conspirator | H |
|   | Informație nefurnizată                           | Ø |
| Cauze care înlătură răspunderea penală: | Alienare mintală sau discernământ diminuat       | S |
| Recidivă                                |  | R |

Tabelul comun al categoriilor de pedepse și măsuri, cu un tabel al parametrilor, menționat la alineatele (3) și (4) din articolul 5 din capitolul 1

| Cod                           | Categoriile și subcategoriile de pedepse și măsuri   |
|-------------------------------|--|
| 1000<br>categorie<br>deschisă | Lipsire de libertate   |
| 1001                          | Închisoare   |
| 1002                          | Închisoare pe viață  |
| 2000<br>categorie<br>deschisă | Limitarea libertății personale   |
| 2001                          | Interdicția de a frecventa anumite locuri  |
| 2002                          | Limitarea dreptului de a călători în străinătate   |
| 2003                          | Interdicția de a se afla în anumite locuri   |
| 2004                          | Interdicția de a participa la un eveniment public  |
| 2005                          | Interdicția de a intra în legătură cu anumite persoane, indiferent în ce mod   |
| 2006                          | Punerea sub supraveghere cu mijloace electronice <sup>(1)</sup>  |
| 2007                          | Obligația de a se prezenta la date stabilite în fața unei anumite autorități   |
| 2008                          | Obligația de a rămâne/de a locui într-un anumit loc  |
| 2009                          | Obligația de a fi prezent la domiciliu la ore stabilite  |
| 2010                          | Obligația de a respecta măsurile de probațiune dispuse de instanța judecătorească, inclusiv obligația de a rămâne sub supraveghere |
| 3000<br>categorie<br>deschisă | Interdicția unui anumit drept sau a unei anumite capacități  |
| 3001                          | Interzicerea ocupării unei funcții   |



| Cod                           | Categoriile și subcategoriile de pedepse și măsuri   |
|-------------------------------|--|
| 3002                          | Pierderea/suspendarea capacității de a deține sau de a fi numit într-o funcție publică           |
| 3003                          | Pierderea/suspendarea dreptului de a alege sau de a fi ales                                      |
| 3004                          | Lipsa capacității de a încheia un contract cu o administrație publică                            |
| 3005                          | Lipsa de eligibilitate în vederea obținerii de subvenții publice                                 |
| 3006                          | Anularea permisului de conducere <sup>(2)</sup>  |
| 3007                          | Suspendarea permisului de conducere  |
| 3008                          | Interdicția de a conduce anumite vehicule  |
| 3009                          | Pierderea/suspendarea drepturilor părintești   |
| 3010                          | Pierderea/suspendarea dreptului de a se prezenta în instanță ca expert/martor sub jurământ/jurat |
| 3011                          | Pierderea/suspendarea dreptului de a fi tutore legal <sup>(3)</sup>                              |
| 3012                          | Pierderea/suspendarea dreptului la o decorație sau la un titlu                                   |
| 3013                          | Interdicția de a exercita o activitate profesională, comercială sau socială                      |
| 3014                          | Interdicția de a lucra cu minori sau de a desfășura o activitate care implică minori             |
| 3015                          | Obligația de a închide un stabiliment  |
| 3016                          | Interdicția de a deține sau de a purta arme  |
| 3017                          | Retragerea permisului de vânătoare/de pescuit  |
| 3018                          | Interdicția de a emite cekuri sau de a utiliza cărți de debit/credit                             |
| 3019                          | Interdicția de a crește animale  |
| 3020                          | Interdicția de a deține sau de a utiliza anumite obiecte, altele decât armele                    |
| 3021                          | Interdicția de a practica anumite jocuri/sporturi  |
| 4000<br>categorie<br>deschisă | Interdicția de a se afla pe un anumit teritoriu sau expulzarea de pe un anumit teritoriu         |
| 4001                          | Interdicția de a se afla pe teritoriul național  |
| 4002                          | Expulzarea de pe teritoriul național   |

| Cod                           | Categorii și subcategorii de pedepse și măsuri                      |
|-------------------------------|---|
| 5000<br>categorie<br>deschisă | Obligații personale   |
| 5001                          | Urmarea unui tratament medical sau a altor forme de terapie         |
| 5002                          | Urmarea unui program socioeducativ                                  |
| 5003                          | Obligația de a rămâne în îngrijirea/sub controlul familiei          |
| 5004                          | Măsuri educative  |
| 5005                          | Probațiune sociojudiciară   |
| 5006                          | Obligația de a urma cursuri de formare/de a lucra                   |
| 5007                          | Obligația de a transmite autorităților judiciare anumite informații |
| 5008                          | Obligația de a publica hotărârea                                    |
| 5009                          | Obligația de a repara prejudiciul cauzat de infracțiune             |
| 6000<br>categorie<br>deschisă | Pedepse legate de proprietatea privată                              |
| 6001                          | Confiscare  |
| 6002                          | Demolare  |
| 6003                          | Restaurare  |
| 7000<br>categorie<br>deschisă | Internare într-o instituție   |
| 7001                          | Internare într-o instituție psihiatrică                             |
| 7002                          | Internare într-o instituție de dezintoxicare                        |
| 7003                          | Internare într-un centru educativ                                   |

| Cod                            | Categorii și subcategorii de pedepse și măsuri                                   |
|--------------------------------|--|
| 8000<br>categorie<br>deschisă  | Sanctiuni financiare   |
| 8001                           | Amendă   |
| 8002                           | Zile-amendă <sup>(4)</sup>   |
| 8003                           | Amendă cu un anumit beneficiar <sup>(5)</sup>                                    |
| 9000<br>categorie<br>deschisă  | Pedeapsă constând în prestarea unei munci  |
| 9001                           | Prestarea unei munci în folosul comunității                                      |
| 9002                           | Prestarea unei munci în folosul comunității, însoțită de alte măsuri restrictive |
| 10000<br>categorie<br>deschisă | Pedepse aplicabile militarilor   |
| 10001                          | Pierderea gradului militar <sup>(6)</sup>  |
| 10002                          | Excluderea de la serviciul militar profesionist                                  |
| 10003                          | Detenție într-o închisoare militară  |
| 11000<br>categorie<br>deschisă | Exceptare de la executarea/amânarea executării hotărârii/pedepsei, avertisment   |
| 12000<br>categorie<br>deschisă | Alte pedepse și măsuri   |

| Parametri (a se preciza, dacă este cazul) |  |
|---|--|
| ø   | Pedeapsă   |
| m   | Măsură   |
| a   | Suspendarea executării pedepsei/măsurii  |
| b   | Suspendarea parțială a executării pedepsei/măsurii   |
| c   | Suspendarea executării pedepsei/măsurii de probațiune/măsurii de supraveghere  |
| d   | Suspendarea parțială a executării pedepsei/măsurii de probațiune/măsurii de supraveghere                             |
| e   | Comutarea pedepsei/măsurii   |
| f   | Pedeapsă/măsură alternativă impusă ca pedeapsă principală  |
| g   | Pedeapsă/măsură alternativă impusă inițial în cazul nerespectării pedepsei principale                                |
| h   | Revocarea suspendării pedepsei/măsurii   |
| i   | Cumularea ulterioară a unei pedepse totale   |
| j   | Întreruperea executării/amânarea executării pedepsei/măsurii <sup>(7)</sup>  |
| k   | Revocarea unei pedepse   |
| l   | Revocarea unei pedepse suspendate  |
| n   | Finalizarea executării pedepsei  |
| o   | Grațiere   |
| p   | Amnistie   |
| q   | Eliberare condiționată (eliberarea, în anumite condiții, a unei persoane înainte de finalizarea executării pedepsei) |
| r   | Reabilitare (însoțită sau nu de ștergerea pedepsei din cazierul judiciar)  |
| s   | Pedeapsă sau măsură specifică minorilor  |
| t   | Hotărâre pronunțată în alt domeniu decât cel penal <sup>(8)</sup>  |

(1) Plasare fixă sau mobilă.

(2) Este necesar să se depună o nouă cerere pentru obținerea unui nou permis de conducere.

(3) Tutore legal al unei persoane care este lipsită de capacitate din punct de vedere juridic sau al unui minor.

(4) Amendă exprimată în unități-zile.

(5) De exemplu: în beneficiul unei instituții, asociații, fundații sau al unei victime.

(6) Degradare militară.

(7) Nu atrage anularea executării pedepsei.

(8) Acest parametru va fi precizat numai în cazul în care respectiva informație este furnizată ca răspuns la o cerere primită de către statul al cărui resortisant este persoana în cauză.

**ANEXA 45****DEFINIREA TERORISMULUI****1. Domeniu de aplicare**

În sensul titlului IX din partea a treia, al literei (b) de la alineatul (3) din articolul 599, al alineatului (4) din articolul 599, al literei (c) de la alineatul (2) din articolul 602, al literei (a) de la alineatul (2) din articolul 670 din prezentul acord, al anexei 43 și al anexei 46, „terorism” înseamnă infracțiunile definite la punctele 3-14 din prezenta anexă.

**2. Definiția grupului terorist și definiția grupului structurat**

2.1 „Grup terorist” înseamnă un grup structurat format din mai mult de două persoane, constituit pentru o anumită perioadă de timp și care acționează în mod concertat în vederea săvârșirii de infracțiuni de terorism.

2.2 „Grup structurat” înseamnă un grup care nu s-a constituit la întâmplare pentru a săvârși imediat o infracțiune și care nu are în mod necesar roluri formale definite pentru membrii săi, continuitate în componență sau o structură elaborată.

**3. Infracțiuni de terorism**

- 3.1 Acte săvârșite cu intenție, astfel cum sunt definite ca infracțiuni în legislația națională, care, prin natura sau contextul lor, pot aduce o atingere gravă unei țări sau unei organizații internaționale, atunci când sunt săvârșite în unul sau mai multe dintre scopurile enumerate la punctul 3.2:
- (a) atacurile împotriva vieții unei persoane care pot provoca decesul;
  - (b) atacurile împotriva integrității fizice a unei persoane;
  - (c) răpirea sau luarea de ostatici;
  - (d) provocarea de distrugeri masive unei clădiri guvernamentale sau publice, unui sistem de transport, unei instalații de infrastructură, inclusiv unui sistem de informații, unei platforme fixe situate pe platoul continental, unui loc public sau unei proprietăți private, care pot să pună în pericol vieți omenești sau să producă pierderi economice majore;
  - (e) sechestrarea ilegală de aeronave, nave sau alte mijloace de transport de pasageri sau de mărfuri;
  - (f) fabricarea, posesia, achiziționarea, transportul, furnizarea sau utilizarea de explozivi sau de arme, inclusiv de arme chimice, biologice, radiologice sau nucleare, precum și cercetarea privind arme chimice, biologice, radiologice sau nucleare și dezvoltarea de astfel de arme;
  - (g) eliberarea de substanțe periculoase sau provocarea de incendii, inundații sau explozii, care au ca efect punerea în pericol a vieților omenești;
  - (h) perturbarea sau întreruperea aprovizionării cu apă, cu energie electrică sau cu orice alte resurse naturale fundamentale, care are ca efect punerea în pericol a vieților omenești;

- (i) perturbarea gravă sau întreruperea funcționării unui sistem de informații prin introducerea, transmiterea, afectarea, ștergerea, deteriorarea, modificarea sau eliminarea de date informatice sau prin împiedicarea accesului la astfel de date, cu intenție și fără drept, în cazurile în care:
  - (i) un număr semnificativ de sisteme de informații au fost afectate prin utilizarea unui instrument conceput sau adaptat în principal în acest scop;
  - (ii) infracțiunea provoacă daune grave;
  - (iii) infracțiunea este săvârșită împotriva unui sistem de informații din infrastructura critică;
- (j) ștergerea, afectarea, deteriorarea, modificarea sau eliminarea de date informatice dintr-un sistem de informații sau împiedicarea accesului la astfel de date, cu intenție și fără drept, în cazurile în care infracțiunea este săvârșită împotriva unui sistem de informații din infrastructura critică;
- (k) amenințarea de a săvârși oricare dintre actele enumerate la literele (a)-(j).

3.2 Scopurile menționate la punctul 3.1 sunt:

- (a) intimidarea în mod grav a unei populații;
- (b) constrângerea în mod nelegitim a unui guvern sau a unei organizații internaționale să îndeplinească orice act sau să se abțină de la îndeplinirea oricărui act;

- (c) destabilizarea gravă sau distrugerea structurilor politice, constituționale, economice sau sociale fundamentale ale unei țări sau ale unei organizații internaționale.

4. Infracțiuni legate de un grup terorist

Următoarele acte săvârșite cu intenție:

- (a) conducerea unui grup terorist;
- (b) participarea la activitățile unui grup terorist, inclusiv prin furnizarea de informații sau de resurse materiale sau prin finanțarea în orice mod a activităților sale, având cunoștință de faptul că această participare va contribui la activitățile infracționale ale grupului terorist.

5. Instigarea publică la săvârșirea unei infracțiuni de terorism

Distribuirea sau punerea la dispoziția publicului în alt mod, prin orice mijloace, online sau offline, a unui mesaj, cu intenția de a instiga la săvârșirea uneia dintre infracțiunile enumerate la punctul 3.1 literele (a)-(j), în cazul în care un astfel de comportament, în mod direct sau indirect, inclusiv prin glorificarea actelor de terorism, promovează săvârșirea de infracțiuni de terorism, generând astfel un pericol de săvârșire a uneia sau a mai multor astfel de infracțiuni, atunci când este săvârșită cu intenție.

6. Recrutarea în scopuri de terorism

Faptul de a solicita unei alte persoane să săvârșească sau să contribuie la săvârșirea uneia dintre infracțiunile enumerate la punctul 3.1 literele (a)-(j) sau la punctul 4, atunci când este săvârșit cu intenție.



7. Furnizarea de instrucțiuni în scopuri de terorism

Furnizarea de instrucțiuni privind fabricarea sau folosirea explozivilor, a armelor de foc sau a altor arme sau substanțe nocive sau periculoase sau privind alte metode sau tehnici specifice în scopul săvârșirii sau al contribuirii la săvârșirea uneia dintre infracțiunile enumerate la punctul 3.1.literele (a)-(j), având cunoștință de faptul că respectivele competențe furnizate sunt menite să fie utilizate în acest scop, atunci când este săvârșită cu intenție.

8. Primirea de instrucțiuni în scopuri de terorism

Primirea de instrucțiuni privind fabricarea sau folosirea explozivilor, a armelor de foc sau a altor arme sau substanțe nocive sau periculoase sau privind alte metode sau tehnici specifice în scopul săvârșirii sau al contribuirii la săvârșirea uneia dintre infracțiunile enumerate la punctul 3.1 literele (a)-(j), atunci când este săvârșită cu intenție.

9. Deplasarea în scopuri de terorism

9.1 Deplasarea în altă țară decât un stat în scopul săvârșirii sau al contribuirii la săvârșirea unei infracțiuni de terorism, astfel cum se menționează la punctul 3, pentru a participa la activitățile unui grup terorist, având cunoștință de faptul că o astfel de participare va contribui la activitățile infracționale ale respectivului grup, astfel cum se menționează la punctul 4, sau pentru a furniza sau a primi instrucțiuni în scopuri de terorism, astfel cum se menționează la punctele 7 și 8, atunci când este săvârșită cu intenție.

9.2 În plus, următoarele fapte, atunci când sunt săvârșite cu intenție:

- (a) deplasarea într-un stat în scopul săvârșirii sau al contribuirii la săvârșirea unei infracțiuni de terorism, astfel cum se menționează la punctul 3, pentru a participa la activitățile unui grup terorist, având cunoștință de faptul că o astfel de participare va contribui la activitățile infracționale ale respectivului grup, astfel cum se menționează la punctul 4, sau pentru a furniza sau a primi instrucțiuni în scopuri de terorism, astfel cum se menționează la punctele 7 și 8; sau
- (b) actele pregătitoare întreprinse de o persoană care intră în statul respectiv cu intenția de a săvârși o infracțiune de terorism sau de a contribui la săvârșirea unei astfel de infracțiuni, astfel cum se menționează la punctul 3.1.

10. Organizarea sau facilitarea în alt mod a deplasării în scopuri de terorism

Orice act de organizare sau de facilitare prin care se acordă asistență oricărei persoane pentru a efectua o deplasare în scopuri de terorism, astfel cum este definită la punctul 9.1 și la punctul 9.2 litera (a), având cunoștință de faptul că asistența astfel acordată servește acestor scopuri, atunci când este săvârșit cu intenție.

11. Finanțarea terorismului

11.1 Furnizarea sau colectarea de fonduri, prin orice mijloace, în mod direct sau indirect, cu intenția ca acestea să fie utilizate sau având cunoștință de faptul că acestea urmează să fi utilizate, integral sau parțial, pentru săvârșirea sau pentru contribuirea la săvârșirea oricăreia dintre infracțiunile menționate la punctele 3-10, atunci când este săvârșită cu intenție.

11.2 În cazul în care finanțarea terorismului menționată la punctul 11.1 se referă la oricare dintre infracțiunile prevăzute la punctele 3, 4 și 9, nu este necesar ca fondurile să fie efectiv utilizate, integral sau parțial, în scopul săvârșirii sau al contribuiri la săvârșirea oricăreia dintre respectivele infracțiuni, și nici nu este obligatoriu ca autorul să aibă cunoștință despre infracțiunea sau infracțiunile specifice pentru săvârșirea cărora urmează să fie utilizate fondurile.

12. Alte infracțiuni legate de activități de terorism

Următoarele acte săvârșite cu intenție:

- (a) furt calificat în vederea săvârșirii uneia dintre infracțiunile enumerate la punctul 3;
- (b) extorcarea în vederea săvârșirii uneia dintre infracțiunile enumerate la punctul 3;
- (c) întocmirea sau utilizarea de documente administrative false în vederea săvârșirii uneia dintre infracțiunile enumerate punctul 3.1 literele (a)-(j), la punctul 4 litera (b) și la punctul 9.

13. Legătura cu infracțiunile de terorism

Pentru ca o infracțiune menționată la punctele 4-12 să fie considerată terorism, astfel cum se menționează la punctul 1, nu este necesar ca un act de terorism să fi fost săvârșit efectiv și nici nu este necesar, în ceea ce privește infracțiunile menționate la punctele 5-10 și la punctul 12, să se stabilească o legătură cu o altă infracțiune specifică prevăzută în prezenta anexă.

14. Complicitate, instigare și tentativă

Următoarele acte:

- (a) complicitatea la o infracțiune menționată la punctele 3-8 și la punctele 11 și 12;
  - (b) incitarea la săvârșirea unei infracțiuni menționate la punctele 3-12; și
  - (c) tentativa de săvârșire a uneia dintre infracțiunile menționate la punctele 3, 6 și 7, la punctul 9.1, la punctul 9.2 litera (a) și la punctele 11 și 12, cu excepția posesiei, astfel cum se prevede la punctul 3.1 litera (f), și infracțiunea menționată la punctul 3.1 litera (k).
-

## ANEXA 46

## INDISPONIBILIZAREA ȘI CONFISCAREA

Formular de cerere  
de indisponibilizare/măsuri provizorii

## SECȚIUNEA A

Statul solicitant: .....

Statul solicitat: .....

## SECȚIUNEA B: Caracterul urgent

Motivele tratamentului de urgență și/sau data solicitată pentru executare:

Termenele pentru executarea cererii de indisponibilizare sunt prevăzute la articolul 663 din acord. Dacă însă este necesar un termen mai scurt sau un anumit termen, vă rugăm să precizați data și să explicați motivul acestuia:

## SECȚIUNEA C: Persoane relevante

Furnizați toate informațiile, în măsura în care sunt cunoscute, privind identitatea persoanei (persoanelor) (1) fizice sau (2) juridice vizate de cererea de indisponibilizare sau privind identitatea persoanei (persoanelor) care dețin bunurile care fac obiectul cererii de indisponibilizare (dacă sunt vizate mai multe persoane, vă rugăm să furnizați informațiile pentru fiecare persoană):

## 1. Persoană fizică:

Nume:

Prenume:

Alt (alte) nume relevant(e), dacă este cazul:

Nume de împrumut, dacă este cazul:

Sex:

Cetățenie:

Codul numeric personal sau numărul de asigurare socială:

Tipul și numărul documentului (documentelor) de identitate (carte de identitate, pașaport), dacă este cazul:

Data nașterii:

Locul nașterii:

Reședința și/sau adresa cunoscută; în cazul în care nu se cunoaște adresa, menționați ultima adresă cunoscută:

Limba (limbile) pe care o (le) înțelege persoana:

Vă rugăm să precizați dacă această persoană este vizată de cererea de indisponibilizare sau dacă deține bunurile care fac obiectul cererii de indisponibilizare:

## 2. Persoană juridică:

Nume:

Forma juridică:

Denumirea prescurtată, denumirea utilizată frecvent sau denumirea comercială, dacă este cazul:

Sediu social:

Număr de înregistrare:

Adresa persoanei juridice:

Numele reprezentantului persoanei juridice:

Vă rugăm să precizați dacă această persoană juridică este vizată de cererea de indisponibilizare sau dacă deține bunurile care fac obiectul cererii de indisponibilizare:

Dacă este diferită de adresa menționată mai sus, vă rugăm să precizați locul în care urmează să se execute măsura de indisponibilizare:

3. Terți:

- (i) Terți ale căror drepturi în legătură cu bunurile care fac obiectul cererii de indisponibilizare sunt direct prejudiciate de cerere (identitate și motive), dacă este cazul:
  
- (ii) În cazul în care terți au avut posibilitatea de a-și reclama drepturile, anexați documente care să demonstreze acest lucru.

4. Furnizați orice alte informații care vor facilita executarea cererii de indisponibilizare:

**SECȚIUNEA D: Bunuri relevante**

Furnizați toate informațiile, în măsura în care sunt cunoscute, cu privire la activele care fac obiectul cererii de indisponibilizare. Vă rugăm să furnizați detalii cu privire la toate bunurile și bunurile specifice, dacă este cazul:

1. În cazul în care se referă la o sumă de bani:
  - (i) Motivele pentru care se consideră că persoana are bunuri/venituri în statul solicitat
  - (ii) Descrierea și locația bunurilor/sursei de venit a persoanei respective
  - (iii) Locația exactă a bunurilor/sursei de venit a persoanei respective
  - (iv) Detalii privind contul bancar al persoanei respective (dacă este cunoscut)
2. În cazul în care cererea de indisponibilizare are ca obiect un anumit (anumite) bun (bunuri) [sau un bun de o valoare echivalentă cu a acestuia (acestora)]:
  - (i) Motivele pentru care se consideră că anumitul (anumitele) bun (bunuri) se găsește (găsesc) în statul solicitat
  - (ii) Descrierea și locația anumitului (anumitelor) bun (bunuri)
  - (iii) Alte informații relevante
3. Suma totală care face obiectul cererii de indisponibilizare sau executare în statul solicitat (în cifre și litere, indicați moneda):



SECȚIUNEA E: Motivele cererii sau ale emiterii ordinului de indisponibilizare (dacă este cazul)

Rezumatul situației de fapt:

1. Se prezintă motivele care stau la baza cererii de indisponibilizare sau a emiterii ordinului, inclusiv un rezumat al faptelor și motivelor care stau la baza indisponibilizării, descrierea infracțiunii (infracțiunilor) imputate, care face (fac) obiectul investigației sau al procedurilor, stadiul investigației sau al procedurilor, motivele eventualelor factori de risc și orice alte informații relevante.
  
2. Natura și încadrarea juridică a infracțiunii (infracțiunilor) în legătură cu care a fost introdusă cererea sau a fost emis ordinul de indisponibilizare și dispoziția (dispozițiile) legală (legale) aplicabilă (aplicabile).

3. Următoarele se aplică numai în cazul în care atât statul solicitant, cât și statul solicitat au făcut o notificare în temeiul alineatului (2) din articolul 670 din acord: dacă este cazul, bifați rubricile aferente uneia sau mai multor dintre următoarele infracțiuni, astfel cum sunt definite de legislația statului solicitant, care se sancționează în statul solicitant cu o pedeapsă sau o măsură de siguranță privativă de libertate a cărei durată maximă este de cel puțin trei ani. În cazul în care cererea sau ordinul de indisponibilizare se referă la mai multe infracțiuni, vă rugăm să indicați numerele în lista infracțiunilor de mai jos (care corespund infracțiunilor descrise la punctele 1 și 2 de mai sus):
- participare la un grup infracțional organizat
  - terorism, astfel cum este definit în anexa 45
  - trafic de persoane
  - exploatare sexuală a copiilor și pornografie infantilă
  - trafic ilicit de stupefiante și substanțe psihotrope
  - trafic ilicit de arme, muniții și explozivi
  - corupție, inclusiv dare sau luare de mită
  - fraudă, inclusiv fraudă care aduce atingere intereselor financiare ale Regatului Unit, ale unui stat membru sau ale Uniunii
  - spălarea produselor infracțiunii
  - falsificare de monedă
  - criminalitate informatică
  - infracțiuni împotriva mediului, inclusiv traficul ilicit de specii animale pe cale de dispariție și traficul ilicit de specii și soiuri de plante pe cale de dispariție
  - facilitarea intrării și a șederii neautorizate
  - omor
  - vătămare corporală gravă

- trafic ilicit de organe și țesuturi umane
- răpire, lipsire de libertate în mod ilegal și luare de ostatici
- rasism și xenofobie
- jaf organizat sau armat
- trafic ilicit de bunuri culturale, inclusiv de antichități și opere de artă
- înșelăciune
- racket și extorcare de fonduri
- contrafacere și piraterie de produse
- fals și uz de fals în înscrisuri oficiale
- falsificare de mijloace de plată
- trafic ilicit de substanțe hormonale și alți factori de creștere
- trafic ilicit de materiale nucleare sau radioactive
- trafic de vehicule furate
- viol
- incendiere cu intenție
- infracțiuni de competența Curții Penale Internaționale
- sechestrare ilegală de aeronave, nave sau vehicule spațiale
- sabotaj

4. Orice alte informații relevante (de exemplu, relația dintre bunuri și infracțiune):

#### SECȚIUNEA F: Confidențialitate

- Necesitatea de a menține, după executare, confidențialitatea informațiilor furnizate în cerere:
- Necesitatea unor formalități specifice la momentul executării:

**SECȚIUNEA G: Cereri adresate mai multor state**

În cazul în care s-a transmis mai multor state o cerere de indisponibilizare, furnizați următoarele informații:

1. S-a transmis o cerere de indisponibilizare următorului (următoarelor) alt(e) stat(e) (statul și autoritatea):
2. Vă rugăm să precizați motivele pentru transmiterea cererilor de indisponibilizare către mai multe state:
3. Valoarea activelor, dacă este cunoscută, din fiecare stat solicitat:
4. Vă rugăm să precizați eventualele nevoi specifice:

**SECȚIUNEA H: Relația cu cererile sau ordinele de indisponibilizare anterioare**

Dacă este cazul, furnizați informații relevante pentru identificarea cererilor de indisponibilizare anterioare sau conexe:

1. Data cererii sau a emiterii și transmiterii ordinului:
2. Autoritatea căreia i-a fost transmisă (transmis):
3. Referința furnizată de autoritatea emitentă și de autoritatea de executare:

**SECȚIUNEA I: Confiscare**

Prezenta cerere de indisponibilizare este însoțită de un ordin de confiscare emis în statul solicitant (numărul de referință al ordinului de confiscare):

- Da, numărul de referință:
- Nu

Bunul rămâne indisponibilizat în statul solicitat până la transmiterea și executarea ordinului de confiscare (data estimată pentru transmiterea ordinului de confiscare, dacă este posibil):

**SECȚIUNEA J: Căi de atac (dacă este cazul)**

Vă rugăm să precizați dacă, în statul solicitant, există posibilitatea introducerii unei căi de atac împotriva emiterii unei cereri/unui ordin de indisponibilizare și, dacă da, vă rugăm să furnizați detalii suplimentare (descrierea căii de atac, inclusiv măsurile necesare și termenele):

**SECȚIUNEA K: Autoritatea emitentă**

În cazul în care în statul solicitant există un ordin de indisponibilizare pe care se bazează prezenta cerere de indisponibilizare, vă rugăm să furnizați următoarele detalii:

**1. Tipul autorității emitente:**

- judecător, instanță judecătorească, procuror
- altă autoritate competentă desemnată de statul solicitant

**2. Date de contact:**

Denumirea oficială a autorității emitente:

Numele reprezentantului acesteia:

Funcția deținută (titlu/grad):

Dosar nr.:

Adresă:

Nr. de telefon: (prefixul țării) (prefixul regiunii/localității)

Fax: (prefixul țării) (prefixul regiunii/localității)

E-mail:

Limbile în care este posibil să se comunice cu autoritatea emitentă:

Semnătura autorității emitente și/sau a reprezentatului acesteia care certifică exactitatea și corectitudinea conținutului formularului de cerere de indisponibilizare/măsuri provizorii:

Nume:

Funcția deținută (titlu/grad):

Data:

Ștampila oficială (dacă este cazul):

#### SECȚIUNEA L: Autoritatea de validare

Vă rugăm să precizați tipul de autoritate care a validat formularul de cerere de indisponibilizare/măsuri provizorii, dacă este cazul:

- judecător, instanță judecătorească, procuror
- altă autoritate competentă desemnată de statul solicitant

Denumirea oficială a autorității de validare:

Numele reprezentantului acesteia:

Funcția deținută (titlu/grad):

Dosar nr.:

Adresă:

Nr. de telefon: (prefixul țării) (prefixul regiunii/localității)

Fax: (prefixul țării) (prefixul regiunii/localității)

E-mail:

Limbile în care este posibil să se comunice cu autoritatea competentă:

#### SECȚIUNEA M: Autoritatea centrală

Vă rugăm să indicați autoritatea centrală responsabilă cu transmiterea și primirea administrativă a cererilor de indisponibilizare în statul solicitant:

Denumirea oficială a autorității centrale:

Numele reprezentantului acesteia:

Funcția deținută (titlu/grad):

Dosar nr.:

Adresă:

Nr. de telefon: (prefixul țării) (prefixul regiunii/localității)

Fax: (prefixul țării) (prefixul regiunii/localității)

E-mail:

Limbile în care este posibil să se comunice cu autoritatea competentă:



**SECȚIUNEA N: Informații suplimentare**

1. Vă rugăm să precizați dacă principalul punct de contact din statul solicitant ar trebui să fie:

- autoritatea emitentă
- autoritatea competentă
- autoritatea centrală

2. Dacă este diferit de cele de mai sus, vă rugăm să furnizați datele de contact ale persoanei (persoanelor) cu care trebuie să se ia legătura pentru furnizarea de informații suplimentare privind prezenta cerere de indisponibilizare:

Nume/Titlu/Organizație:

Adresă:

E-mail/Tel. de contact:

**SECȚIUNEA O: Anexe**

Originalul sau copia autenticată în mod corespunzător a ordinului de indisponibilizare trebuie să fie furnizat(ă) împreună cu formularul de cerere de indisponibilizare/măsuri provizorii, dacă în statul solicitant s-a emis un ordin de indisponibilizare.

## Formular de cerere de confiscare

|   |
|---|
| <p>SECȚIUNEA A</p> <p>Statul solicitant: .....</p> <p>Statul solicitat: .....</p>   |
| <p>SECȚIUNEA B: Ordin de confiscare</p> <p>Data emiterii: .....</p> <p>Data la care ordinul a devenit definitiv: .....</p> <p>Numărul de referință: .....</p> <p>Suma totală care face obiectul ordinului, în cifre și litere, indicați moneda</p> <p>Suma cerută în vederea executării în statul solicitat sau, în cazul unui (unor) anumit(e) bun (bunuri), descrierea și locația acestuia (acestora)</p> <p>Vă rugăm să furnizați detalii cu privire la constatările instanței judecătorești în legătură cu ordinul de confiscare:</p> <ul style="list-style-type: none"><li><input type="checkbox"/> bunul constituie produsul unei infracțiuni sau corespunde integral sau parțial valorii unui astfel de produs</li><li><input type="checkbox"/> bunul constituie instrumentul unei astfel de infracțiuni</li><li><input type="checkbox"/> bunul poate face obiectul confiscării extinse</li><li><input type="checkbox"/> bunul face obiectul confiscării în temeiul oricăror alte dispoziții privind competențele de confiscare, inclusiv confiscarea în lipsa unei condamnări definitive, în temeiul legislației statului solicitant, în cadrul unei proceduri în legătură cu o infracțiune</li></ul> |

**SECȚIUNEA C: Persoane afectate**

Furnizați toate informațiile, în măsura în care sunt cunoscute, privind identitatea persoanei (persoanelor) (1) fizice sau (2) juridice afectate de cererea de confiscare (dacă sunt vizate mai multe persoane, vă rugăm să furnizați informațiile pentru fiecare persoană):

**1. Persoană fizică:**

Nume:

Prenume:

Alt (alte) nume relevant(e), dacă este cazul:

Nume de împrumut, dacă este cazul:

Sex:

Cetățenie:

Codul numeric personal sau numărul de asigurare socială:

Tipul și numărul documentului (documentelor) de identitate (carte de identitate, pașaport), dacă este cazul:

Data nașterii:

Locul nașterii:

Reședința și/sau adresa cunoscută; în cazul în care nu se cunoaște adresa, menționați ultima adresă cunoscută:

Limba (limbile) pe care o (le) înțelege persoana:

Vă rugăm să precizați dacă această persoană este vizată de cererea de confiscare sau dacă deține bunurile care fac obiectul cererii de confiscare:

2. Persoană juridică:

Nume:

Forma juridică:

Denumirea prescurtată, denumirea utilizată frecvent sau denumirea comercială, dacă este cazul:

Sediu social:

Număr de înregistrare:

Adresa persoanei juridice:

Numele reprezentantului persoanei juridice:

Dacă este diferită de adresa menționată mai sus, vă rugăm să precizați locul în care urmează să se execute cererea de confiscare:

3. Terți:

(i) Terți ale căror drepturi în legătură cu bunurile care fac obiectul cererii de confiscare sunt direct prejudiciate de cerere (identitate și motive), dacă sunt cunoscuți/este cazul:

(ii) În cazul în care terții au avut posibilitatea de a-și reclama drepturile, anexați documente care să demonstreze acest lucru.

4. Furnizați orice alte informații care vor facilita executarea cererii de confiscare:

**SECȚIUNEA D: Bunuri vizate**

Furnizați toate informațiile, în măsura în care sunt cunoscute, cu privire la activele care fac obiectul confiscării. Vă rugăm să furnizați detalii cu privire la toate bunurile și bunurile specifice, dacă este cazul:

1. În cazul în care se referă la o sumă de bani:
  - (i) Motivele pentru care se consideră că persoana are bunuri/venituri în statul solicitat:
  - (ii) Descrierea și locația bunurilor/sursei de venit:
2. În cazul în care cererea se referă la un anumit (anumite) bun (bunuri):
  - (i) Motivele pentru care se consideră că anumitul (anumitele) bun (bunuri) se găsește (găsesc) în statul solicitat:
  - (ii) Descrierea și locația anumitului (anumitelor) bun (bunuri):
3. Valoarea bunului:
  - (i) Cuantumul total al cererii (sumă aproximativă):
  - (ii) Suma totală cerută în vederea executării în statul solicitat (sumă aproximativă):
  - (iii) În cazul unui (unor) anumit(e) bun (bunuri), descrierea și locația acestuia (acestora):



3. Următoarele se aplică numai în cazul în care atât statul solicitant, cât și statul solicitat au făcut o notificare în temeiul alineatului (2) din articolul 670 din acord: dacă este cazul, bifați una sau mai multe dintre rubricile aferente următoarelor infracțiuni, astfel cum sunt definite de legislația statului solicitant, care se sancționează în statul solicitant cu o pedeapsă sau o măsură de siguranță privativă de libertate a cărei durată maximă este de cel puțin trei ani. În cazul în care ordinul de confiscare se referă la mai multe infracțiuni, vă rugăm să indicați numerele în lista infracțiunilor de mai jos (care corespund infracțiunilor descrise la punctele 1 și 2 de mai sus):
- participare la un grup infracțional organizat
  - terorism, astfel cum este definit în anexa 45
  - trafic de persoane
  - exploatare sexuală a copiilor și pornografie infantilă
  - trafic ilicit de stupefiante și substanțe psihotrope
  - trafic ilicit de arme, muniții și explozivi
  - corupție, inclusiv dare sau luare de mită
  - fraudă, inclusiv fraudă care aduce atingere intereselor financiare ale Regatului Unit, ale unui stat membru sau ale Uniunii
  - spălarea produselor infracțiunii
  - falsificare de monedă
  - criminalitate informatică
  - infracțiuni împotriva mediului, inclusiv traficul ilicit de specii animale pe cale de dispariție și traficul ilicit de specii și soiuri de plante pe cale de dispariție
  - facilitarea intrării și a șederii neautorizate
  - omor
  - vătămare corporală gravă

- trafic ilicit de organe și țesuturi umane
- răpire, lipsire de libertate în mod ilegal și luare de ostatici
- rasism și xenofobie
- jaf organizat sau armat
- trafic ilicit de bunuri culturale, inclusiv de antichități și opere de artă
- înșelăciune
- racket și extorcare de fonduri
- contrafacere și piraterie de produse
- fals și uz de fals în înscrisuri oficiale
- falsificare de mijloace de plată
- trafic ilicit de substanțe hormonale și alți factori de creștere
- trafic ilicit de materiale nucleare sau radioactive
- trafic de vehicule furate
- viol
- incendiere cu intenție
- infracțiuni de competența Curții Penale Internaționale
- sechestrare ilegală de aeronave, nave sau vehicule spațiale
- sabotaj

4. Orice alte informații relevante (de exemplu, relația dintre bunuri și infracțiune):



**SECȚIUNEA F: Confidențialitate**

- Necesitatea de a menține confidențialitatea informațiilor sau a unei părți a informațiilor furnizate în cerere

Vă rugăm să precizați orice informații relevante:

**SECȚIUNEA G: Cereri adresate mai multor state**

În cazul în care s-a transmis mai multor state o cerere de confiscare, furnizați următoarele informații:

1. S-a transmis o cerere de confiscare următorului (următoarelor) alt(e) stat(e) (statul și autoritatea):
2. Motivele transmiterii cererii de confiscare către mai multe state (selectați motivele corespunzătoare):

(i) În cazul în care cererea se referă la anumite bunuri:

- Există motive pentru a considera că diferitele bunuri care fac obiectul cererii se găsesc în state diferite
- Cererea de confiscare se referă la un anumit bun și necesită luarea de măsuri în mai multe state

(ii) În cazul în care cererea de confiscare are ca obiect o sumă de bani:

- Este probabil ca valoarea estimată a bunurilor care pot fi confiscate în statul solicitant și în orice stat solicitat să nu fie suficientă pentru a acoperi întreaga sumă stabilită în ordin
- Alte necesități specifice:

3. Valoarea activelor, dacă este cunoscută, din fiecare stat solicitat:

4. În cazul în care confiscarea anumitului (anumitelor) bun (bunuri) necesită luarea de măsuri în mai multe state, descrierea măsurii care trebuie luată în statul solicitat:

**SECȚIUNEA H: Conversia și transferul de bunuri**

1. În cazul în care cererea de confiscare are ca obiect un anumit bun, precizați dacă statul solicitant permite ca, în statul solicitat, confiscarea să se efectueze sub forma unei obligații de plată a unei sume de bani care să corespundă valorii bunului:
  - Da
  - Nu
  
2. În cazul în care confiscarea are ca obiect o sumă de bani, precizați dacă bunurile, altele decât banii obținuți ca urmare a executării cererii de confiscare, pot fi transferate statului solicitant:
  - Da
  - Nu

**SECȚIUNEA I: Privarea de libertate în caz de neplată sau orice altă măsură de restrângere a libertății unei persoane**

Vă rugăm să precizați dacă statul solicitant autorizează statul solicitat să aplice pedeapsa cu închisoarea sau alte măsuri care restrâng libertatea unei persoane în cazul în care nu este posibil să se execute, fie integral, fie parțial, cererea de confiscare:

- Da
- Nu

**SECȚIUNEA J: Restituirea către victimă sau despăgubirea victimei**

1. Vă rugăm să precizați, în cazurile în care este relevant, dacă:

- O autoritate emitentă sau o altă autoritate competentă a statului solicitant a pronunțat o hotărâre de despăgubire a victimei cu următoarea sumă de bani sau de restituire către victimă a următoarei sume de bani:
  
- O autoritate emitentă sau o altă autoritate competentă a statului solicitant a pronunțat o hotărâre de restituire către victimă a următorului bun, în afară de bani:

2. Detaliile hotărârii de restituire către victimă a bunurilor sau de despăgubire a victimei:

Autoritatea emitentă (denumirea oficială):

Data deciziei:

Numărul de referință al deciziei (dacă este cazul):

Descrierea bunului care urmează să fie restituit sau suma acordată cu titlu de despăgubire:

Numele victimei:

Adresa victimei:

**SECȚIUNEA K: Căi de atac**

Vă rugăm să precizați dacă s-a introdus deja o cale de atac împotriva emiterii unui ordin de confiscare și, dacă da, vă rugăm să furnizați detalii suplimentare (descrierea căii de atac, inclusiv măsurile necesare și termenele):

## SECȚIUNEA L: Autoritatea emitentă

Vă rugăm să furnizați detalii cu privire la autoritatea care a emis cererea de confiscare în statul solicitant:

## 1. Tipul autorității emitente:

- judecător, instanță judecătorească, procuror
- altă autoritate competentă desemnată de statul solicitant

## 2. Date de contact:

Denumirea oficială a autorității emitente:

Numele reprezentantului acesteia:

Funcția deținută (titlu/grad):

Dosar nr.:

Adresă:

Nr. de telefon: (prefixul țării) (prefixul regiunii/localității)

Fax: (prefixul țării) (prefixul regiunii/localității)

E-mail:

Limbile în care este posibil să se comunice cu autoritatea emitentă:

Semnătura autorității emitente și/sau a reprezentatului acesteia care certifică exactitatea și corectitudinea conținutului formularului de cerere de confiscare:

Nume:

Funcția deținută (titlu/grad):

Data:

Ștampila oficială (dacă este cazul):

SECȚIUNEA M: Autoritatea de validare

Vă rugăm să indicați tipul de autoritate care a validat formularul de cerere de confiscare, dacă este cazul:

- judecător, instanță judecătorească, procuror
- altă autoritate competentă desemnată de statul emitent

Denumirea oficială a autorității de validare:

Numele reprezentantului acesteia:

Funcția deținută (titlu/grad):

Dosar nr.:

Adresă:

Nr. de telefon: (prefixul țării) (prefixul regiunii/localității)

Fax: (prefixul țării) (prefixul regiunii/localității)

E-mail:

Limbile în care este posibil să se comunice cu autoritatea competentă:

SECȚIUNEA N: Autoritatea centrală

Vă rugăm să indicați autoritatea centrală responsabilă cu transmiterea și primirea administrativă a formularului de cerere de confiscare în statul solicitant:

Denumirea oficială a autorității centrale:

Numele reprezentantului acesteia:

Funcția deținută (titlu/grad):

Dosar nr.:

Adresă:

Nr. de telefon: (prefixul țării) (prefixul regiunii/localității)

Fax: (prefixul țării) (prefixul regiunii/localității)

E-mail:

Limbile în care este posibil să se comunice cu autoritatea competentă:

**SECȚIUNEA O: Informații suplimentare**

1. Vă rugăm să precizați dacă principalul punct de contact din statul solicitant ar trebui să fie:

- autoritatea emitentă
- autoritatea competentă
- autoritatea centrală

2. Dacă este diferit de cele de mai sus, vă rugăm să furnizați datele de contact ale persoanei (persoanelor) cu care trebuie să se ia legătura pentru furnizarea de informații suplimentare privind prezentul formular de cerere de confiscare:

Nume/Titlu/Organizație:

Adresă:

E-mail/Tel. de contact:

**SECȚIUNEA P: Anexe**

Originalul sau copia autenticată în mod corespunzător a ordinului de confiscare trebuie să fie furnizat(ă) împreună cu formularul de cerere de confiscare.

---



## ANEXA 47

## PUNEREA ÎN APLICARE A CONDIȚIILOR FINANCIARE

1. Pentru fiecare program al Uniunii, activitate a Uniunii ori parte a unui program al Uniunii sau parte a unei activități a Uniunii la care participă Regatul Unit, Comisia comunică Regatului Unit, cât mai rapid posibil și cel târziu la data de 16 aprilie a exercițiului financiar, următoarele informații:
  - (a) cuantumul creditelor de angajament înscrise în bugetul Uniunii adoptat definitiv pentru anul în cauză pentru liniile bugetare referitoare la participarea Regatului Unit, în conformitate cu protocolul menționat la articolul 710 din prezentul acord și, dacă este cazul, cuantumul creditelor din venituri alocate externe care nu rezultă din contribuția financiară a altor donatori la aceste linii bugetare;
  - (b) cuantumul taxei de participare menționate la articolul 714 alineatul (4) din prezentul acord;
  - (c) începând cu anul  $N + 1$  al punerii în aplicare a unui program inclus în protocolul menționat la articolul 710 din prezentul acord, executarea creditelor de angajament corespunzătoare exercițiului bugetar  $N$  și nivelul de dezangajare;

- (d) în ceea ce privește programele cărora li se aplică articolul 716 din prezentul acord, în cazul părții programelor pentru care aceste informații sunt necesare în vederea calculării corecției automate, nivelul angajamentelor contractate în favoarea entităților din Regatul Unit, defalcate pe anul corespunzător creditelor bugetare, și nivelul total al angajamentelor.

Pe baza proiectului său de buget, Comisia furnizează o estimare a informațiilor menționate la literele (a) și (b) cât mai rapid posibil și cel târziu până la data de 1 septembrie a exercițiului financiar.

2. Comisia lansează, cel târziu la data de 16 aprilie și la data de 16 iulie a fiecărui exercițiu financiar, o cerere de fonduri către Regatul Unit, care corespunde contribuției Regatului Unit în temeiul prezentului acord pentru fiecare dintre programele, activitățile sau părțile acestora, la care participă Regatul Unit.
3. Regatul Unit plătește suma indicată în cererea de fonduri în termen de cel mult 60 de zile de la lansarea cererii de fonduri. Regatul Unit poate efectua plăți separate pentru fiecare program și pentru fiecare activitate.

4. Prin derogare de la punctele 2 și 3, pentru anul 2021 în care se încheie protocolul menționat la articolul 710 din prezentul acord, Comisia lansează o cerere de fonduri cel târziu la 16 aprilie 2021, dacă protocolul este semnat la 31 martie 2021 sau înainte de această dată, sau cel târziu la data de 16 a lunii următoare lunii în care s-a semnat protocolul, dacă acesta se semnează după 31 martie 2021. În cazul în care această cerere de fonduri se lansează după data de 16 iulie a anului în cauză, se emite o singură cerere de fonduri pentru respectivul an. Regatul Unit plătește suma indicată în cererea de fonduri în termen de cel mult 60 de zile de la lansarea cererii de fonduri. Regatul Unit poate efectua plăți separate pentru fiecare program și pentru fiecare activitate.
5. Cuantumul cererii de fonduri pentru un an dat se stabilește prin împărțirea sumei anuale calculate în conformitate cu articolul 714 din prezentul acord, inclusiv orice ajustare efectuată în temeiul articolului 714 alineatul (8), al articolului 716 sau 717 din prezentul acord, la numărul de cereri de fonduri pentru respectivul an, prevăzut la punctele 2 și 4 din prezenta anexă.
6. Prin derogare de la punctul 5, în ceea ce privește contribuția la Orizont Europa pentru cadrul financiar multianual 2021-2027, cuantumul cererii de fonduri pentru un an dat N se stabilește prin împărțirea:
  - (a) sumei anuale calculate
    - (i) prin aplicarea următorului calendar de plată pentru plăți, dacă anul N este:
      - 2021: 50 % se plătesc în 2021, 50 % se plătesc în 2026
      - 2022: 50 % se plătesc în 2022, 50 % se plătesc în 2027

- (ii) din suma rezultată din aplicarea articolelor 714 și 716 din prezentul acord, inclusiv orice ajustare prevăzută la alineatul (8) din articolul 714 sau la articolul 716 din prezentul acord pentru respectivul an N, la
- (b) numărul de cereri de fonduri pentru respectivul an N, prevăzut la punctele 2 și 4:

Aplicarea prezentului punct nu are nicio consecință asupra stabilirii modului de calcul al corecției automate prevăzute la articolele 716 și 721. Pentru toate calculele altor sume referitoare la partea V din prezentul acord, contribuția anuală a Regatului Unit ține seama de prezentul punct.

7. În cazul în care participarea Regatului Unit se încheie în temeiul articolului 719 sau al articolului 720 din prezentul acord, orice plăți în legătură cu perioada anterioară intrării în vigoare a încetării, care au fost amânate în conformitate cu punctul 6 din prezenta anexă, devin scadente. Comisia lansează o cerere de fonduri în legătură cu suma datorată cel târziu la o lună de la intrarea în vigoare a încetării. Regatul Unit plătește această sumă datorată în termen de 60 de zile de la lansarea cererii de fonduri.
8. Regulamentul (UE, Euratom) 2018/1046 al Parlamentului European și al Consiliului<sup>1</sup> („Regulamentul financiar”) aplicabil bugetului general al Uniunii Europene se aplică gestionării creditelor.

---

<sup>1</sup> Regulamentul (UE, Euratom) 2018/1046 al Parlamentului European și al Consiliului din 18 iulie 2018 privind normele financiare aplicabile bugetului general al Uniunii, de modificare a Regulamentelor (UE) nr. 1296/2013, (UE) nr. 1301/2013, (UE) nr. 1303/2013, (UE) nr. 1304/2013, (UE) nr. 1309/2013, (UE) nr. 1316/2013, (UE) nr. 223/2014, (UE) nr. 283/2014 și a Deciziei nr. 541/2014/UE și de abrogare a Regulamentului (UE, Euratom) nr. 966/2012 (JO UE L 193, 30.7.2018, p. 1).

9. În cazul în care Regatul Unit nu efectuează plata până la scadență, Comisia trimite o scrisoare oficială de atenționare.

Orice întârziere la plata contribuției este de natură să conducă la plata de către Regatul Unit a unei dobânzi penalizatoare care se aplică sumei restante la scadență, până în ziua în care respectiva sumă restantă este plătită integral.

Rata dobânzii pentru creanțele neplătite la scadență este rata aplicată de Banca Centrală Europeană principalelor sale operațiuni de refinanțare, astfel cum este publicată în *Jurnalul Oficial al Uniunii Europene*, seria C, în vigoare în prima zi a lunii de scadență, sau 0 %, alegându-se cea mai mare dintre cele două rate, plus trei puncte procentuale și jumătate.

---

## ANEXA 48

## REGULAMENTUL DE PROCEDURĂ PENTRU SOLUȚIONAREA LITIGIILOR

## I. Definiții

1. În sensul titlului I din partea a șasea din prezentul acord și în sensul prezentului regulament de procedură, se aplică următoarele definiții:
  - (a) „personal administrativ”, în legătură cu un arbitru, înseamnă persoanele aflate sub coordonarea și controlul arbitrului, altele decât asistenții;
  - (b) „consilier” înseamnă o persoană angajată de o parte pentru a consilia sau a asista respectiva parte în cadrul procedurii de arbitraj;
  - (c) „instanță de arbitraj” înseamnă o instanță constituită în temeiul articolului 740 din prezentul acord;
  - (d) „arbitru” înseamnă un membru al instanței de arbitraj;
  - (e) „asistent” înseamnă o persoană care, în temeiul mandatului unui arbitru și sub coordonarea și controlul unui arbitru, desfășoară activități de documentare sau îl asistă pe respectivul arbitru în activitatea sa;

- (f) „parte reclamantă” înseamnă orice parte care solicită constituirea unei instanțe de arbitraj în conformitate cu articolul 739 din prezentul acord;
- (g) „grefă” înseamnă un organism extern cu expertiză relevantă care este desemnat de părți în scopul de a acorda sprijin administrativ în cadrul procedurii;
- (h) „parte pârâtă” înseamnă partea acuzată de încălcarea dispozițiilor vizate; și
- (i) „reprezentant al unei părți” înseamnă un angajat sau orice persoană numită de un minister, de o agenție guvernamentală sau de orice altă entitate publică a unei părți, care reprezintă respectiva parte în cadrul unui litigiu care intră sub incidența prezentului acord sau a oricărui acord de completare.

## II. Notificări

### 2. Orice cerere, aviz, observație scrisă sau alt document:

- (a) al instanței de arbitraj se transmite ambelor părți în același timp;
- (b) al unei părți, care este adresat instanței de arbitraj, se transmite în copie celeilalte părți, în același timp; și
- (c) al unei părți, care este adresat celeilalte părți, se transmite în copie instanței de arbitraj, în același timp, după caz.

3. Orice notificare menționată la punctul 2 se efectuează prin e-mail sau, după caz, prin orice alt mijloc de telecomunicații ce permite înregistrarea trimiterii notificării. În absența unor dovezi contrare, în cazul unei astfel de notificări, data primirii se consideră a fi aceeași cu data trimiterii.
4. Toate notificările se adresează Serviciului Juridic al Comisiei Europene și, respectiv, consilierului juridic al Ministerului Afacerilor Externe și al Commonwealth-ului al Regatului Unit.
5. Erorile minore de redactare din orice cerere, aviz, observație scrisă sau alt document în legătură cu procedura instanței de arbitraj pot fi corectate prin transmiterea unui nou document care indică în mod clar modificările.
6. Dacă ultima zi pentru transmiterea unui document coincide cu o zi nelucrătoare a instituțiilor Uniunii sau a guvernului Regatului Unit, termenul de transmitere a documentului se încheie în ziua lucrătoare imediat următoare.

### III. Numirea arbitrilor

7. Dacă, în temeiul articolului 740 din prezentul acord, se selectează un arbitru prin tragere la sorți, copreședintele Consiliului de parteneriat al părții reclamante îl informează prompt pe copreședintele părții pârâte cu privire la data, ora și locul de desfășurare a tragerii la sorți. Partea pârâtă poate să fie prezentă la tragerea la sorți, dacă dorește acest lucru. În orice caz, tragerea la sorți se efectuează cu partea prezentă sau cu părțile prezente.



8. Copreședintele părții reclamante trimite fiecărei persoane care a fost selectată să îndeplinească funcția de arbitru o notificare scrisă cu privire la numirea sa. Fiecare persoană confirmă ambelor părți disponibilitatea sa, în termen de cinci zile de la data la care a fost informată cu privire la numirea sa.
9. Copreședintele Consiliului de parteneriat al părții reclamante selectează prin tragere la sorți arbitrul sau președintele, în termen de cinci zile de la expirarea termenului menționat la articolul 740 alineatul (2) din prezentul acord, dacă oricare dintre sublistele menționate la articolul 752 alineatul (1) din prezentul acord:
  - (a) nu este stabilită din rândul persoanelor care au fost propuse în mod oficial de către una dintre părți sau de ambele părți pentru stabilirea respectivei subliste; sau
  - (b) nu mai conține cel puțin cinci persoane, dintre cele care rămân pe respectiva sublistă.
10. Părțile pot să desemneze o grefă care să acorde asistență în organizarea și desfășurarea procedurii specifice de soluționare a litigiilor pe baza unor dispoziții ad-hoc sau pe baza unor dispoziții adoptate de Consiliul de parteneriat în temeiul articolului 759 din prezentul acord. În acest scop, Consiliul de parteneriat analizează în cel mult 180 de zile de la intrarea în vigoare a prezentului acord dacă sunt necesare eventuale modificări ale prezentului regulament de procedură.

#### IV. Reuniunea de organizare

11. Cu excepția cazului în care convin altfel, părțile se prezintă în fața instanței de arbitraj în termen de șapte zile de la constituirea acestuia, pentru a stabili aspectele pe care părțile sau instanța de arbitraj le consideră adecvate, inclusiv:
- (a) dacă nu au fost stabilite anterior, remunerația și cheltuielile care urmează să fie plătite arbitrilor, acestea trebuind să fie, în orice caz, conforme cu standardele OMC;
  - (b) remunerația care trebuie plătită asistenților; cuantumul total al remunerației asistentului sau asistenților fiecărui arbitru nu depășește 50 % din remunerația respectivului arbitru;
  - (c) calendarul procedurii; și
  - (d) procedura ad-hoc menită să asigure protecția informațiilor confidențiale.

Arbitrii și reprezentanții părților pot participa la această reuniune prin telefon sau videoconferință.

#### V. Observații scrise

12. Partea reclamantă transmite observațiile sale scrise în termen de cel mult 20 de zile de la data constituirii instanței de arbitraj. Partea pârâtă transmite observațiile sale scrise în termen de cel mult 20 de zile de la data transmiterii observațiilor scrise ale părții reclamante.

## VI. Funcționarea instanței de arbitraj

13. Președintele instanței de arbitraj prezidează toate reuniunile acestuia. Instanța de arbitraj poate să delege președintelui autoritatea de a lua decizii administrative și procedurale.
14. Cu excepția cazului în care se prevede altfel în titlul I din partea a șasea din prezentul acord sau în prezentul regulament de procedură, instanța de arbitraj își poate desfășura activitățile prin orice mijloace, inclusiv prin telefon, fax sau mijloace informatice.
15. Numai arbitrii pot să participe la deliberările instanței de arbitraj, dar instanța de arbitraj le poate permite asistenților arbitrilor să fie prezenți la deliberări.
16. Redactarea oricărei decizii, hotărâri și a oricărui raport rămâne responsabilitatea exclusivă a instanței de arbitraj și nu poate fi delegată.
17. În cazul în care apare o problemă procedurală care nu este reglementată de titlul I din partea a șasea din prezentul acord și de anexele la acesta, instanța de arbitraj, după consultarea părților, poate să adopte o procedură corespunzătoare, compatibilă cu respectivele dispoziții.
18. Atunci când instanța de arbitraj consideră că este necesar să se modifice termenele procedurale, altele decât termenele prevăzute în titlul I din partea a șasea din prezentul acord, sau să se efectueze orice altă ajustare procedurală sau administrativă, acesta informează părțile, în scris și după consultarea părților, cu privire la motivele modificării sau ale ajustării și cu privire la termenul necesar sau ajustarea necesară.

## VII. Înlocuire

19. Atunci când o parte consideră că un arbitru nu respectă cerințele prevăzute în anexa 49 și, din acest motiv, ar trebui înlocuit, respectiva parte transmite o notificare celeilalte părți în termen de 15 zile de la data la care a obținut dovezi suficiente cu privire la presupusa nerespectare de către arbitru a cerințelor prevăzute în respectiva anexă.
20. Părțile se consultă în termen de 15 zile de la notificarea menționată la punctul 19. Părțile îl informează pe arbitru cu privire la presupusa sa nerespectare a cerințelor și îi pot solicita arbitrului să ia măsurile necesare pentru remedierea situației. Părțile pot, de asemenea, dacă ajung la un acord, să revoce arbitrul și să selecteze un nou arbitru în conformitate cu articolul 740 din acord.
21. Dacă părțile nu ajung la un acord cu privire la necesitatea de a-l înlocui pe arbitru, altul decât președintele instanței de arbitraj, oricare dintre părți poate solicita ca această chestiune să fie supusă atenției președintelui instanței de arbitraj, a cărui decizie este definitivă.

Dacă președintele instanței de arbitraj constată că arbitrul nu respectă cerințele prevăzute în anexa 49, se selectează un nou arbitru în conformitate cu articolul 740 din prezentul acord.

22. Dacă părțile nu ajung la un acord în ceea ce privește necesitatea înlocuirii președintelui, oricare dintre părți poate solicita ca această chestiune să fie supusă atenției uneia dintre persoanele rămase pe sublista președinților, stabilită în temeiul articolului 752 din prezentul acord. Numele acestei persoane este tras la sorți de către copreședintele Consiliului de parteneriat al părții solicitante sau de către delegatul președintelui. Decizia luată de persoana selectată cu privire la necesitatea înlocuirii președintelui este definitivă.

Dacă această persoană constată că președintele nu respectă cerințele prevăzute în anexa 49, se selectează un nou președinte în conformitate cu articolul 740 din prezentul acord.

#### VIII. Audieri

23. Pe baza calendarului stabilit în conformitate cu punctul 11, după consultarea părților și a celorlalți arbitri, președintele instanței de arbitraj notifică părților data, ora și locul audierii. Aceste informații sunt puse la dispoziția publicului de către partea pe al cărei teritoriu are loc audierea, cu excepția cazului în care audierea nu este publică.
24. Cu excepția cazului în care părțile convin altfel, audierea se desfășoară la Londra dacă partea reclamantă este Uniunea și la Bruxelles dacă partea reclamantă este Regatul Unit. Partea pârâtă suportă cheltuielile care decurg din administrarea logistică a audierii.
25. Instanța de arbitraj poate convoca audieri suplimentare în cazul în care părțile convin astfel.
26. Toți arbitrii trebuie să fie prezenți pe parcursul întregii audieri.
27. Cu excepția cazului în care părțile convin altfel, următoarele persoane pot participa la audiere, indiferent dacă audierea este sau nu deschisă publicului:
  - (a) reprezentanții uneia dintre părți;
  - (b) consilieri;

- (c) asistenți și personal administrativ;
  - (d) interpreți, traducători și grefieri ai instanței de arbitraj; și
  - (e) experți, în conformitate cu decizia instanței de arbitraj pronunțată în conformitate cu articolul 751 alineatul (2) din prezentul acord.
28. Cu cel puțin cinci zile lucrătoare înainte de data unei audieri, fiecare dintre părți trimite instanței de arbitraj și celeilalte părți o listă cu numele persoanelor care vor pleda sau vor face prezentări în cursul audierii în numele părții respective, precum și cu numele altor reprezentanți sau consilieri care vor lua parte la audiere.
29. Instanța de arbitraj desfășoară audierea în modul următor, asigurându-se că partea reclamantă și partea pârâtă beneficiază de timp egal, atât în ceea ce privește pledoariile, cât și obiecțiile:

#### Pledoarie

- (a) pledoaria părții reclamante;
- (b) pledoaria părții pârâte.

#### Obiecție

- (a) replica părții reclamante;

(b) duplica părții pârâte.

30. Instanța de arbitraj poate adresa întrebări directe oricăreia dintre părți, în orice moment al audierii.
31. Instanța de arbitraj ia măsurile necesare în vederea realizării și transmiterii către părți, în cel mai scurt timp de la data audierii, a unei transcrieri a audierii. Părțile pot face observații referitoare la transcriere, iar instanța de arbitraj poate lua în considerare aceste observații.
32. În termen de 10 zile de la data audierii, fiecare dintre părți poate trimite un memoriu suplimentar cu privire la oricare dintre aspectele abordate în cadrul audierii.

#### IX. Întrebări scrise

33. În orice moment al procedurii, instanța de arbitraj poate adresa întrebări scrise uneia sau ambelor părți. Orice întrebare adresată uneia dintre părți se transmite în copie celeilalte părți.
34. Fiecare dintre părți transmite celeilalte părți o copie a răspunsurilor sale la întrebările adresate de instanța de arbitraj. Cealaltă parte are posibilitatea de a prezenta observații în scris cu privire la răspunsurile părții în termen de cinci zile de la transmiterea copiei respective.

## X. Confidențialitate

35. Fiecare dintre părți și instanța de arbitraj tratează informațiile transmise de cealaltă parte instanței de arbitraj ca fiind confidențiale, dacă partea respectivă le-a desemnat ca fiind confidențiale. Atunci când una dintre părți prezintă instanței de arbitraj o observație scrisă care conține informații confidențiale, aceasta furnizează, de asemenea, în termen de 15 zile, o observație fără informații confidențiale care este făcută publică.
36. Nicio dispoziție a prezentului regulament de procedură nu împiedică vreuna dintre părți să își facă publice propriile opinii în măsura în care, atunci când face trimiteri la informațiile comunicate de cealaltă parte, nu dezvăluie nicio informație desemnată de cealaltă parte drept confidențială.
37. Atunci când memoriile și pledoariile uneia dintre părți conțin informații confidențiale, instanța de arbitraj se reunește în privat pentru părțile relevante din sesiune. Părțile păstrează caracterul confidențial al audierilor instanței de arbitraj în cazul în care audierile se desfășoară în sesiuni închise publicului.

## XI. Contacte *ex parte*

38. Instanța de arbitraj nu se întâlnește și nu comunică cu niciuna dintre părți în absența celeilalte părți.
39. Niciun arbitru nu poate discuta despre aspecte care fac obiectul procedurii cu una dintre părți sau cu ambele părți în absența celorlalți arbitri.



XII. Memorii *amicus curiae*

40. Cu excepția cazului în care părțile convin altfel, în termen de cinci zile de la data constituirii instanței de arbitraj, acesta poate primi comunicări scrise nesolicitate din partea unor persoane fizice ale uneia dintre părți sau din partea unor persoane juridice stabilite pe teritoriul uneia dintre părți, independente de guvernele părților, cu condiția ca acestea:
- (a) să fie primite de către instanța de arbitraj în termen de 10 zile de la data constituirii instanței de arbitraj;
  - (b) să fie concise și, în niciun caz, să nu depășească 15 pagini, inclusiv anexele, redactate folosind spațiere dublă;
  - (c) să fie direct relevante pentru un aspect de fapt sau de drept aflat în atenția instanței de arbitraj;
  - (d) să conțină o descriere a persoanei care transmite observația, inclusiv, în cazul unei persoane fizice, naționalitatea, iar în cazul unei persoane juridice, locul de stabilire, natura activităților sale, forma juridică, obiectivele sale generale și sursa sa de finanțare;
  - (e) să precizeze natura interesului pe care persoana respectivă îl are în legătură cu procedurile instanței de arbitraj; și
  - (f) să fie redactate în limba engleză.

41. Comunicările se notifică părților pentru ca acestea să își poată transmite observațiile. În termen de 10 zile de la transmiterea comunicării, părțile pot prezenta observații instanței de arbitraj.
42. Instanța de arbitraj include, în raportul său, toate observațiile primite în temeiul punctului 40. Instanța de arbitraj nu este obligat să abordeze, în raportul său, argumentele prezentate în observațiile respective, însă, în cazul în care o face, acesta ține seama, de asemenea, de eventualele aprecieri formulate de părți în temeiul punctului 41.

### XIII. Cazuri de urgență

43. În cazurile de urgență menționate la articolul 744 din prezentul acord, instanța de arbitraj, după consultarea părților, ajustează, după caz, termenele menționate în prezentul regulament de procedură. Instanța de arbitraj notifică părților aceste ajustări.

### XIV. Traducere și interpretare

44. Limba de procedură în fața instanței de arbitraj este engleza. Hotărârile, rapoartele și deciziile instanței de arbitraj se întocmesc în limba engleză.
45. Fiecare dintre părți suportă propriile costuri aferente traducerii documentelor prezentate instanței de arbitraj care nu au fost redactate inițial în limba engleză, precum și toate costurile aferente interpretării de care beneficiază reprezentanții sau consilierii săi în cursul audierii.

### XV. Alte proceduri

46. Termenele prevăzute în prezentul regulament de procedură se ajustează pentru a corespunde termenelor speciale prevăzute pentru adoptarea unui raport sau a unei decizii de către instanța de arbitraj în cadrul procedurii inițiate în temeiul articolelor 747-750 din prezentul acord.
-

**ANEXA 49****CODUL DE CONDUITĂ PENTRU ARBITRI****I. Definiții**

1. În sensul prezentului Cod de conduită, se aplică următoarele definiții:
  - (a) „personal administrativ”, în legătură cu un arbitru, înseamnă persoanele aflate sub coordonarea și controlul arbitrului, altele decât asistenții;
  - (b) „arbitru” înseamnă un membru al instanței de arbitraj;
  - (c) „asistent” înseamnă o persoană care, în temeiul mandatului unui arbitru, desfășoară activități de documentare sau îl asistă pe arbitru în activitatea lui; și
  - (d) „candidat” înseamnă o persoană al cărei nume se află pe o listă de arbitri menționată la articolul 752 din prezentul acord sau care este luată în considerare pentru a fi selectată ca arbitru în temeiul articolului 740 din prezentul acord;

## II. Principii de guvernare

2. Pentru a menține integritatea și imparțialitatea mecanismului de soluționare a litigiilor, fiecare candidat și arbitru:
  - (a) se familiarizează cu prezentul cod de conduită;
  - (b) este independent și imparțial;
  - (c) evită orice conflicte de interese directe sau indirecte;
  - (d) evită orice încălcare și orice aparență de încălcare a deontologiei sau de parțialitate;
  - (e) respectă standarde înalte de conduită; și
  - (f) nu este influențat de interes personal, presiuni externe, considerente politice, proteste publice, loialitate față de una dintre părți și teama de critici.
3. Un arbitru nu poate, în mod direct sau indirect, să își asume o obligație sau să accepte beneficii care ar afecta sau ar părea că afectează îndeplinirea în mod corespunzător a atribuțiilor sale.
4. Un arbitru nu își folosește funcțiile în instanța de arbitraj pentru a servi interese personale sau private. Un arbitru evită acțiunile care pot crea impresia că alte persoane se află într-o poziție specială pentru a-l/a influența.

5. Un arbitru nu permite ca judecata sau comportamentul său să fie influențate de relații sau responsabilități financiare, comerciale, profesionale, personale sau sociale, actuale sau anterioare.
6. Un arbitru evită să intre în orice relație sau să dobândească orice interes financiar susceptibil de a-i afecta imparțialitatea sau care ar putea crea, în mod rezonabil, o aparență de încălcare a deontologiei sau de parțialitate.

### III. Obligații de informare

7. Înainte de acceptarea numirii sale ca arbitru în temeiul articolului 740 din prezentul acord, un candidat cărui i s-a solicitat să participe ca arbitru declară orice interese, relații sau aspecte care i-ar putea afecta independența sau imparțialitatea sau care ar putea da naștere, în mod rezonabil, la o aparență de încălcare a deontologiei sau de lipsă de imparțialitate în cursul procedurii. În acest scop, candidatul depune toate eforturile rezonabile pentru a se informa cu privire la existența unor astfel de interese, relații și considerații, inclusiv de ordin financiar, profesional sau legate de locul său de muncă sau de familia sa.
8. Obligația de comunicare a informațiilor în temeiul punctului 7 reprezintă o obligație permanentă, care impune arbitrului comunicarea oricăror astfel de interese, relații sau aspecte care ar putea interveni în orice stadiu al procedurii.
9. Un candidat sau un arbitru comunică Consiliului de parteneriat, în vederea examinării de către părți, aspectele privind încălcări reale sau potențiale ale prezentului Cod de conduită de îndată ce află de acestea.

#### IV. Atribuțiile arbitrilor

10. După acceptarea numirii sale, un arbitru este disponibil să își îndeplinească atribuțiile și le va îndeplini cu atenție și promptitudine pe durata procedurilor, în mod onest și cu profesionalism.
11. În cadrul procedurii, un arbitru analizează doar aspectele care sunt ridicate în cadrul procedurii și care sunt necesare în vederea adoptării unei decizii și nu poate delega această funcție niciunei alte persoane.
12. Un arbitru ia toate măsurile necesare pentru a se asigura că asistenții și personalul administrativ cunosc și respectă obligațiile ce le revin arbitrilor în temeiul părților II, III, IV și VI din prezentul Cod de conduită.

#### V. Obligațiile foștilor arbitri

13. Orice fost arbitru evită acțiunile care ar putea crea impresia că a favorizat una dintre părți în îndeplinirea atribuțiilor sau că ar fi obținut vreun beneficiu în urma deciziei instanței de arbitraj.
14. Orice fost arbitru se conformează obligațiilor prevăzute la partea VI din prezentul Cod de conduită.

#### VI. Confidențialitate

15. Un arbitru nu comunică, în niciun moment, informații care nu sunt destinate publicului referitoare la procedură sau de care a luat cunoștință în cadrul procedurii pentru care a fost desemnat. Un arbitru nu poate, în niciun caz, să comunice sau să utilizeze astfel de informații pentru a dobândi avantaje personale, pentru a favoriza alte persoane sau pentru a influența în mod negativ interesele altora.

16. Un arbitru nu comunică o decizie a instanței de arbitraj sau părți din această decizie înainte ca aceasta să fie publicată în conformitate cu titlul I din partea a șasea din prezentul acord.
17. Un arbitru nu dezvăluie niciodată conținutul deliberărilor unei instanțe de arbitraj sau opiniile vreunui arbitru și nici nu face vreo declarație cu privire la procedura pentru care a fost desemnat sau cu privire la aspectele care fac obiectul litigiului în cadrul procedurii.

#### VII. Cheltuieli

18. Fiecare arbitru păstrează o evidență și întocmește un raport final cu privire la timpul dedicat procedurii și la cheltuielile suportate, precum și cu privire la timpul alocat și la cheltuielile suportate de asistenții și de personalul său administrativ.
-

PROTOCOL  
PRIVIND COOPERAREA ADMINISTRATIVĂ ȘI COMBATerea FRAUDELOR  
ÎN DOMENIUL TAXEI PE VALOAREA ADĂUGATĂ  
ȘI PRIVIND ASISTENȚA RECIPROCĂ ÎN MATERIE DE RECUPERARE A CREAȚELOR  
LEGATE DE TAXE ȘI IMPOZITE

TITLUL I

DISPOZIȚII GENERALE

ARTICOLUL PVAT.1

Obiectiv

Obiectivul prezentului protocol îl constituie stabilirea cadrului de cooperare administrativă între statele membre și Regatul Unit, pentru a permite autorităților acestora să își acorde reciproc sprijin în ceea ce privește asigurarea respectării legislației în materie de TVA și protejarea veniturilor din TVA, precum și în ceea ce privește recuperarea creanțelor legate de taxe și impozite.

ARTICOLUL PVAT.2

Domeniu de aplicare

(1) Prezentul protocol stabilește normele și procedurile privind cooperarea:



- (a) pentru schimbul tuturor informațiilor care ar putea ajuta la realizarea unei evaluări corecte a TVA, la monitorizarea aplicării corecte a TVA și la combaterea fraudelor în domeniul TVA; și
- (b) pentru recuperarea:
  - (i) creanțelor legate de TVA, taxe vamale și accize prelevate de către un stat sau în numele acestuia ori de către subdiviziunile sale teritoriale sau administrative, cu excepția autorităților locale, sau în numele acestora, ori în numele Uniunii;
  - (ii) sancțiunilor, amenzilor, taxelor și suprataxelor administrative aferente creanțelor menționate la punctul (i), impuse de autoritățile administrative care sunt competente să perceapă taxele sau impozitele respective sau să realizeze anchete administrative privind aceste taxe și impozite ori confirmate de organe administrative sau judiciare la cererea autorităților administrative în cauză; și
  - (iii) dobânzilor și costurilor aferente creanțelor menționate la punctele (i) și (ii).
- (2) Prezentul protocol nu aduce atingere aplicării normelor privind cooperarea administrativă, combaterea fraudelor și asistența în materie de recuperare a creanțelor în domeniul TVA între statele membre.
- (3) Prezentul protocol nu aduce atingere aplicării normelor privind asistența reciprocă în materie penală.

## ARTICOLUL PVAT.3

## Definiții

În sensul prezentului protocol, se aplică următoarele definiții:

- (a) „anchetă administrativă” înseamnă toate controalele, verificările și alte măsuri luate de state în îndeplinirea sarcinilor lor pentru a asigura aplicarea corectă a legislației în domeniul TVA;
- (b) „autoritate solicitantă” înseamnă, de asemenea, un birou central de legătură sau un departament de legătură al unui stat care depune o cerere în temeiul titlului III;
- (c) „schimb automat” înseamnă comunicarea sistematică de informații predefinite către alt stat, fără o cerere prealabilă;
- (d) „prin mijloace electronice” înseamnă utilizarea de echipamente electronice pentru prelucrarea (inclusiv compresia digitală) și stocarea datelor, precum și utilizarea de cabluri, de transmisii radio, de tehnologii optice sau de alte mijloace electromagnetice;
- (e) „rețeaua CCN/CSI” înseamnă platforma comună bazată pe rețeaua comună de comunicații („CCN”) și pe interfața comună a sistemelor („CSI”), dezvoltată de Uniune pentru a asigura toate transmisiile prin mijloace electronice dintre autoritățile competente în domeniul impozitării;
- (f) „birou central de legătură” înseamnă biroul desemnat în conformitate cu articolul PVAT.4 alineatul (2), cu responsabilitatea principală de punct de contact pentru aplicarea titlului II sau a titlului III;

- (g) „autoritate competentă” înseamnă autoritatea desemnată în temeiul articolului PVAT.4 alineatul (1);
- (h) „funcționar responsabil” înseamnă orice funcționar desemnat în temeiul articolului PVAT.4 alineatul (4) care poate efectua un schimb direct de informații în temeiul titlului II;
- (i) „taxe vamale” înseamnă taxele care trebuie plătite pentru mărfurile care intră sau ies de pe teritoriul vamal al fiecăreia dintre părți, în conformitate cu normele stabilite în legislația vamală a părților respective;
- (j) „accize” înseamnă acele taxe și impuneri definite ca atare în legislația internă a statului în care se află autoritatea solicitantă;
- (k) „departament de legătură” înseamnă orice birou, în afara biroului central de legătură, desemnat ca atare în conformitate cu articolul PVAT.4 alineatul (3) pentru solicitarea sau acordarea de asistență reciprocă în temeiul titlului II sau al titlului III;
- (l) „persoană” înseamnă orice persoană astfel cum este definită la articolul 512 litera (l) din prezentul acord;<sup>1</sup>
- (m) „autoritate solicitată” înseamnă biroul central de legătură, departamentul de legătură sau, în cazul cooperării în temeiul titlului II, funcționarul responsabil care primește o cerere de la o autoritate solicitantă;

---

<sup>1</sup> Pentru o mai mare certitudine, și în special în sensul prezentului protocol, conceptul de „persoană” se înțelege ca incluzând orice asocieră de persoane care nu are statutul juridic de persoană juridică, dar care este recunoscută în temeiul legislației aplicabile ca având capacitatea de a încheia acte juridice. Această formulare include, de asemenea, orice altă construcție juridică, indiferent de natura și de forma sa, cu personalitate juridică sau nu, care efectuează tranzacții cărora li se aplică TVA sau care este responsabilă pentru plata creanțelor menționate la articolul PVAT.2 alineatul (1) litera (b) din prezentul protocol.

- (n) „autoritate solicitantă” înseamnă un birou central de legătură, un departament de legătură sau un funcționar responsabil care depune o cerere de asistență în temeiul titlului II, în numele unei autorități competente;
- (o) „control simultan” înseamnă verificarea în mod coordonat a situației fiscale a unei persoane impozabile sau a două sau mai multor persoane impozabile între care există legături, organizată de două sau mai multe state cu interese comune sau complementare;
- (p) „comitet specializat” înseamnă Comitetul specializat în comerț privind cooperarea administrativă în domeniul TVA și privind recuperarea impozitelor și a taxelor;
- (q) „schimb spontan” înseamnă comunicarea nesistematică, în orice moment și fără o cerere prealabilă, de informații către alt stat;
- (r) „stat” înseamnă un stat membru sau Regatul Unit, în funcție de context;
- (s) „țară terță” înseamnă o țară care nu este nici stat membru, nici Regatul Unit;
- (t) „TVA” înseamnă taxa pe valoarea adăugată în sensul Directivei 2006/112/CE a Consiliului privind sistemul comun al taxei pe valoarea adăugată pentru Uniune și taxa pe valoarea adăugată în sensul Legii din 1994 privind taxa pe valoarea adăugată (*Value Added Tax Act* 1994) pentru Regatul Unit.

#### ARTICOLUL PVAT.4

##### Organizare

- (1) Fiecare stat desemnează o autoritate competentă responsabilă pentru executarea prezentului protocol.

- (2) Fiecare stat desemnează:
- (a) un birou central de legătură cu responsabilitatea principală de a aplica titlul II din prezentul protocol; și
  - (b) un birou central de legătură cu responsabilitatea principală de a aplica titlul III din prezentul protocol.
- (3) Fiecare autoritate competentă poate desemna, direct sau prin delegare:
- (a) departamente de legătură care să facă schimb direct de informații în temeiul titlului II din prezentul protocol;
  - (b) departamente de legătură pentru a solicita sau acorda asistență reciprocă în temeiul titlului III din prezentul protocol, în funcție de competențele lor teritoriale sau operaționale specifice.
- (4) Fiecare autoritate competentă poate desemna, direct sau prin delegare, funcționari responsabili care pot face schimb direct de informații în temeiul titlului II din prezentul protocol.
- (5) Fiecare birou central de legătură ține la zi lista departamentelor de legătură și a funcționarilor responsabili și o pune la dispoziția celorlalte birouri centrale de legătură.
- (6) Atunci când un departament de legătură sau un funcționar responsabil transmite sau primește o cerere de asistență în temeiul prezentului protocol, acesta informează biroul său central de legătură în acest sens.

(7) Atunci când un birou central de legătură, un departament de legătură sau un funcționar responsabil primește o cerere de asistență reciprocă ce necesită luarea unor măsuri care nu sunt de competența sa, acesta transmite fără întârziere cererea biroului central de legătură sau departamentului de legătură competent și informează autoritatea solicitantă în acest sens. Într-un asemenea caz, termenul stabilit la articolul PVAT.8 începe să curgă din ziua următoare celei în care cererea de asistență a fost transmisă biroului central de legătură sau departamentului de legătură competent.

(8) Fiecare parte informează comitetul specializat, în termen de o lună de la semnarea prezentului acord, care sunt autoritățile sale competente în sensul prezentului protocol și, de asemenea, îl informează fără întârziere în cazul în care au loc modificări în privința acestor autorități competente. Comitetul specializat ține la zi lista autorităților competente.

#### ARTICOLUL PVAT.5

##### Acord privind nivelul serviciilor

În conformitate cu o procedură stabilită de comitetul specializat, se încheie un acord privind nivelul serviciilor prin care să se asigure volumul și calitatea din punct de vedere tehnic a serviciilor pentru funcționarea sistemelor de comunicații și de schimb de informații.

## ARTICOLUL PVAT.6

## Confidențialitate

- (1) Toate informațiile obținute de un stat în temeiul prezentului protocol trebuie tratate în mod confidențial și trebuie protejate în același mod ca informațiile obținute în temeiul dreptului său intern.
- (2) Aceste informații pot fi comunicate persoanelor și autorităților (inclusiv instanțelor și organelor administrative sau de supraveghere) implicate în aplicarea legislației privind TVA, în scopul unei evaluări corecte a TVA, precum și în scopul aplicării măsurilor de asigurare a respectării acestei legislații, inclusiv a măsurilor asigurătorii sau de recuperare în ceea ce privește creanțele menționate la articolul PVAT.2 alineatul (1) litera (b).
- (3) Informațiile menționate la alineatul (1) pot fi utilizate, de asemenea, pentru evaluarea altor taxe și impozite și pentru stabilirea și recuperarea contribuțiilor obligatorii datorate la asigurările sociale, inclusiv a măsurilor asigurătorii sau de recuperare. Dacă informațiile care fac obiectul schimbului pun în evidență sau contribuie la dovedirea existenței unor încălcări ale legislației fiscale, acestea pot fi utilizate și pentru a impune sancțiuni administrative sau penale. Informațiile respective pot fi utilizate numai de persoanele sau autoritățile menționate la alineatul (2) și numai în scopurile prevăzute la prezentul alineat. Persoanele sau autoritățile respective pot dezvălui aceste informații în cadrul unor proceduri judiciare sau al unor hotărâri judecătorești.
- (4) În pofida alineatelor (1) și (2), statul care furnizează informațiile permite, în baza unei cereri motivate, ca informațiile să fie utilizate în alte scopuri decât cele menționate la articolul PVAT.2 alineatul (1), de către statul care le primește, dacă în temeiul legislației statului care furnizează informațiile acestea pot fi utilizate în scopuri similare. Autoritatea solicitată acceptă sau refuză orice astfel de cerere în termen de o lună.

- (5) Rapoartele, declarațiile și orice alte documente ori copiile conforme sau extrasele acestora care au fost obținute de un stat în cadrul asistenței furnizate în temeiul prezentului protocol pot fi invocate ca mijloace de probă în statul respectiv pe aceeași bază ca documentele similare furnizate de o altă autoritate a statului respectiv.
- (6) Informațiile furnizate de un stat altui stat pot fi transmise de acesta din urmă către alt stat, sub rezerva autorizării prealabile de către autoritatea competentă de la care provin informațiile. Statul de la care provin informațiile se poate opune partajării informațiilor în termen de zece zile lucrătoare de la data la care a primit comunicarea de la statul care dorește să partajeze informațiile.
- (7) Statele pot transmite informațiile obținute în conformitate cu prezentul protocol către țări terțe, sub rezerva următoarelor condiții:
- (a) autoritatea competentă de la care provin informațiile și-a dat consimțământul cu privire la transmiterea respectivă; și
  - (b) transmiterea informațiilor este permisă de acordurile de asistență existente între statul care transmite informațiile și țara terță respectivă.
- (8) Atunci când un stat primește informații de la o țară terță, statul respectiv poate partaja acele informații în măsura în care acest lucru îi este permis de acordurile de asistență pe care le are cu țara terță respectivă.
- (9) Fiecare stat notifică imediat celorlalte state vizate orice încălcare a confidențialității și orice sancțiune și măsură de remediere aplicată în consecință.



(10) Persoanele acreditate în mod corespunzător de autoritatea de acreditare în materie de securitate a Comisiei Europene pot avea acces la aceste informații numai în măsura în care acest lucru este necesar pentru administrarea, întreținerea și dezvoltarea sistemelor electronice găzduite de Comisie și utilizate de state pentru punerea în aplicare a prezentului protocol.

## TITLUL II

### COOPERAREA ADMINISTRATIVĂ ȘI COMBATEREA FRAUDELOR ÎN DOMENIUL TVA

#### CAPITOLUL UNU

#### SCHIMBUL DE INFORMAȚII LA CERERE

#### ARTICOLUL PVAT.7

##### Schimbul de informații și anchetele administrative

- (1) La cererea unei autorități solicitante, autoritatea solicitată comunică informațiile menționate la articolul PVAT.2 alineatul (1) litera (a), inclusiv informațiile cu privire la unul sau mai multe cazuri specifice.
- (2) În scopul comunicării informațiilor menționate la alineatul (1), autoritatea solicitată asigură efectuarea anchetelor administrative necesare pentru obținerea acestor informații.

(3) Cererea menționată la alineatul (1) poate conține o cerere motivată pentru o anchetă administrativă specifică. Autoritatea solicitată realizează ancheta administrativă în consultare cu autoritatea solicitantă, după caz. În cazul în care autoritatea solicitată decide că nu este necesară nicio anchetă administrativă, aceasta comunică de îndată autorității solicitante motivele acestei decizii.

(4) Atunci când autoritatea solicitată refuză să întreprindă o anchetă administrativă cu privire la sumele declarate sau la sumele pe care ar fi trebuit să le declare o persoană impozabilă stabilită în statul autorității solicitate, pentru livrările de bunuri sau prestările de servicii și pentru importuri de bunuri care sunt efectuate de această persoană impozabilă și care sunt impozabile în statul autorității solicitante, autoritatea solicitată furnizează autorității solicitante cel puțin datele și valorile tuturor livrărilor și prestărilor relevante efectuate de persoana impozabilă în statul autorității solicitante în ultimii doi ani, cu excepția cazului în care autoritatea solicitată nu deține aceste informații și nu este obligată să dețină aceste informații în temeiul legislației naționale.

(5) Pentru a obține informațiile solicitate sau pentru a efectua ancheta administrativă cerută, autoritatea solicitată sau autoritatea administrativă căreia i s-a adresat aceasta procedează ca și cum ar acționa în nume propriu sau la cererea altei autorități din propriul său stat.

(6) La cererea autorității solicitante, autoritatea solicitată îi comunică acesteia informațiile pertinente pe care le obține sau pe care le deține, precum și rezultatele anchetelor administrative, sub formă de rapoarte, declarații și alte documente ori sub forma unor copii conforme sau a unor extrase ale acestora.

(7) Documentele originale se furnizează doar atunci când aceasta nu contravine dispozițiilor în vigoare în statul autorității solicitate.

#### ARTICOLUL PVAT.8

##### Termenul pentru furnizarea informațiilor

(1) Autoritatea solicitată furnizează informațiile menționate la articolul PVAT.7 cât mai curând posibil și în cel mult 90 de zile de la data primirii cererii. Cu toate acestea, atunci când autoritatea solicitată deține deja informațiile cerute, termenul se reduce la maximum 30 de zile.

(2) În anumite cazuri speciale, autoritatea solicitată și autoritatea solicitantă pot conveni asupra unor termene care sunt diferite de cele prevăzute la alineatul (1).

(3) Atunci când autoritatea solicitată nu poate răspunde cererii în termenele menționate la alineatele (1) și (2), aceasta informează imediat autoritatea solicitantă, în scris, cu privire la motivele pentru care nu poate răspunde cererii în termenele respective, precizând și când consideră că ar putea răspunde.

## CAPITOLUL DOI

## SCHIMBUL DE INFORMAȚII FĂRĂ CERERE PREALABILĂ

## ARTICOLUL PVAT.9

## Tipuri de schimb de informații

Schimbul de informații fără cerere prealabilă poate fi sub formă de schimb spontan, conform articolului PVAT.10, sau sub formă de schimb automat, conform articolului PVAT.11.

## ARTICOLUL PVAT.10

## Schimbul spontan de informații

Autoritatea competentă dintr-un stat transmite autorității competente din alt stat, fără o cerere prealabilă, informațiile menționate la articolul PVAT.2 alineatul (1) litera (a) care nu au fost transmise în temeiul schimbului automat de informații menționat la articolul PVAT.11 și de care are cunoștință, în următoarele cazuri:

- (a) atunci când se consideră că impozitarea are loc în alt stat și informațiile sunt necesare pentru eficacitatea sistemului de control al statului respectiv;
- (b) atunci când un stat are motive să considere că în celălalt stat a fost comisă sau este probabil să fi fost comisă o încălcare a legislației privind TVA;

- (c) atunci când există un risc de pierderi fiscale în celălalt stat.

#### ARTICOLUL PVAT.11

##### Schimbul automat de informații

- (1) Categoriile de informații care fac obiectul schimbului automat sunt stabilite de comitetul specializat în conformitate cu articolul PVAT.39.
- (2) Un stat se poate abține să participe la schimbul automat în ce privește una sau mai multe categorii de informații menționate la alineatul (1) atunci când colectarea informațiilor pentru un astfel de schimb ar necesita să fie impuse noi obligații persoanelor impozabile în scopuri de TVA sau ar impune statului respectiv o sarcină administrativă disproporționată.
- (3) Fiecare stat notifică în scris comitetului specializat decizia pe care a luat-o în conformitate cu alineatul anterior.

## CAPITOLUL TREI

## ALTE FORME DE COOPERARE

## ARTICOLUL PVAT.12

## Notificarea administrativă

- (1) La cererea autorității solicitante și în conformitate cu normele care reglementează notificarea de titluri și decizii similare în statul autorității solicitate, autoritatea solicitată notifică destinatarului toate titlurile și deciziile care au fost emise de autoritățile solicitante și care se referă la aplicarea legislației privind TVA în statul autorității solicitante.
- (2) Cererile de notificare, care menționează obiectul titlului sau al deciziei care trebuie notificată, precizează numele, adresa și orice alte informații relevante pentru identificarea destinatarului.
- (3) Autoritatea solicitată informează de îndată autoritatea solicitantă cu privire la răspunsul său la cererea de notificare și îi comunică, în special, data de notificare a deciziei sau a titlului către destinatar.

## ARTICOLUL PVAT.13

## Prezența în birourile administrative și participarea la anchetele administrative

(1) Printr-un acord între autoritatea solicitantă și autoritatea solicitată și în conformitate cu măsurile stabilite de aceasta din urmă, autoritatea solicitată le poate permite funcționarilor autorizați de autoritatea solicitantă să fie prezenți în birourile autorității solicitate sau în orice alt loc în care autoritățile respective își îndeplinesc sarcinile, în vederea schimbului de informații menționate la articolul PVAT.2 alineatul (1) litera (a). Atunci când informațiile solicitate sunt incluse în documentația la care au acces funcționarii autorității solicitate, funcționarii autorității solicitante primesc, la cerere, copii ale documentelor care conțin informațiile solicitate.

(2) Printr-un acord între autoritatea solicitantă și autoritatea solicitată și în conformitate cu măsurile stabilite de aceasta din urmă, autoritatea solicitată le poate permite funcționarilor autorizați de autoritatea solicitantă să fie prezenți la desfășurarea anchetelor administrative efectuate pe teritoriul statului autorității solicitate, în vederea schimbului de informații menționate la articolul PVAT.2 alineatul (1) litera (a). Astfel de anchete administrative se efectuează exclusiv de către funcționarii autorității solicitate. Funcționarii autorității solicitante nu exercită competențele de inspecție conferite funcționarilor autorității solicitate. Însă aceștia pot avea acces la aceleași spații și documente ca funcționarii autorității solicitate, prin intermediul acestora din urmă, numai în scopul efectuării anchetei administrative.

(3) Printr-un acord între autoritățile solicitante și autoritatea solicitată și în conformitate cu măsurile stabilite de aceasta din urmă, funcționarii autorizați de autoritățile solicitante pot fi prezenți la desfășurarea anchetelor administrative efectuate pe teritoriul statului solicitat, în vederea colectării și a schimbului de informații menționate la articolul PVAT.2 alineatul (1) litera (a). Astfel de anchete administrative se efectuează în comun de către funcționarii autorității solicitante și ai autorității solicitate, sub coordonarea statului solicitat și în conformitate cu legislația acestuia. Funcționarii autorităților solicitante au acces la aceleași clădiri și documente ca funcționarii autorității solicitate și, în măsura în care acest lucru este permis funcționarilor autorității solicitate de legislația statului solicitat, funcționarii autorității solicitante sunt în măsură să chestioneze persoane impozabile.

Atunci când legislația statului solicitat o permite, funcționarii statelor solicitante exercită aceleași competențe de inspecție care sunt conferite funcționarilor statului solicitat.

Competențele de inspecție ale funcționarilor autorităților solicitante sunt exercitate exclusiv în scopul desfășurării anchetei administrative.

Printr-un acord între autoritățile solicitante și autoritatea solicitată și în conformitate cu măsurile stabilite de autoritatea solicitată, autoritățile participante pot întocmi un raport de anchetă comun.

(4) Funcționarii autorității solicitante care sunt prezenți în alt stat în conformitate cu alineatele (1), (2) și (3) trebuie să fie capabili să prezinte oricând o autorizație scrisă care să precizeze identitatea și calitatea lor oficială.



## ARTICOLUL PVAT.14

## Controalele simultane

- (1) Statele pot conveni să efectueze controale simultane ori de câte ori consideră că aceste controale sunt mai eficiente decât controalele efectuate de un singur stat.
- (2) Un stat identifică în mod independent persoanele impozabile pe care intenționează să le propună în vederea efectuării unui control simultan. Autoritatea competentă a statului respectiv notifică autorității competente a celuilalt stat vizat cazurile propuse pentru un control simultan. Aceasta, pe cât posibil, își motivează alegerea, punând la dispoziție informațiile care au condus la decizia respectivă. De asemenea, autoritatea respectivă precizează perioada în care ar trebui realizate controalele în cauză.
- (3) O autoritate competentă care primește propunerea de control simultan comunică acordul sau refuzul său motivat autorității competente din celălalt stat, în principiu în termen de două săptămâni de la primirea propunerii, dar în cel mult o lună de la primirea propunerii.
- (4) Fiecare autoritate competentă desemnează un reprezentant care răspunde de supervizarea și coordonarea operațiunii de control.

## CAPITOLUL PATRU

## DISPOZIȚII GENERALE

## ARTICOLUL PVAT.15

## Condițiile care se aplică schimbului de informații

- (1) Autoritatea solicitată furnizează unei autorități solicitante informațiile menționate la articolul PVAT.2 alineatul (1) litera (a) sau transmite notificarea administrativă menționată la articolul PVAT.12, cu condiția ca:
- (a) numărul și natura cererilor de informații sau a notificărilor administrative transmise de autoritatea solicitantă să nu impună autorității solicitate o sarcină administrativă disproporționată; și
  - (b) autoritatea solicitantă să fi epuizat sursele normale de informații pe care le-ar fi putut utiliza în circumstanțele respective pentru a obține informațiile solicitate sau măsurile pe care le-ar fi putut lua în mod rezonabil pentru a transmite notificarea administrativă solicitată, fără a risca să pericliteze realizarea obiectivului urmărit.
- (2) Prezentul protocol nu impune nicio obligație de a efectua anchete sau de a furniza informații cu privire la un anumit caz dacă legile sau practicile administrative ale statului care ar trebui să furnizeze informațiile nu autorizează statul respectiv să efectueze anchetele în cauză ori să colecteze sau să utilizeze informațiile respective în scopuri proprii.

(3) O autoritate solicitată poate refuza să furnizeze informații atunci când autoritatea solicitantă nu poate pune la dispoziție, din motive juridice, informații similare. Autoritatea solicitată informează comitetul specializat cu privire la motivele refuzului.

(4) Punerea la dispoziție a informațiilor poate fi refuzată atunci când ar duce la dezvăluirea unui secret comercial, industrial sau profesional, a unui proces comercial sau a unor informații a căror dezvăluire ar fi contrară politicii publice.

(5) Alineatele (2), (3) și (4) nu ar trebui în niciun caz să fie interpretate ca permițând autorității solicitate să refuze punerea la dispoziție a informațiilor din simplul motiv că informațiile respective sunt deținute de o bancă, de o altă instituție financiară ori de o persoană desemnată sau care acționează în calitate de agent sau de administrator ori pentru că aceste informații se referă la participării la capitalul unei persoane juridice.

(6) Autoritatea solicitată informează autoritatea solicitantă cu privire la motivele care stau la baza respingerii unei cereri de asistență.

#### ARTICOLUL PVAT.16

##### Feedback

Atunci când o autoritate competentă furnizează informații în temeiul articolului PVAT.7 sau PVAT.10, aceasta poate solicita autorității competente care primește informațiile respective să ofere feedback cu privire la acestea. În cazul în care se solicită feedback, autoritatea competentă care primește informațiile, fără a aduce atingere normelor privind confidențialitatea fiscală și protecția datelor care sunt aplicabile în statul său, transmite feedbackul cât mai curând posibil, cu condiția ca aceasta să nu constituie o sarcină administrativă disproporționată pentru ea.

## ARTICOLUL PVAT.17

## Regimul lingvistic

Cererile de asistență, inclusiv cererile de notificare și documentele anexate, se redactează într-o limbă convenită între autoritatea solicitată și autoritatea solicitantă.

## ARTICOLUL PVAT.18

## Date statistice

- (1) Până la data de 30 iunie a fiecărui an, părțile transmit prin mijloace electronice comitetului specializat date statistice referitoare la aplicarea prezentului titlu.
- (2) Conținutul și formatul datelor statistice care se transmit în temeiul alineatului (1) sunt stabilite de comitetul specializat.

## ARTICOLUL PVAT.19

## Formulare-tip și mijloace de comunicare

- (1) Toate informațiile comunicate în temeiul articolelor PVAT.7, PVAT.10, PVAT.11, PVAT.12 și PVAT.16 și statisticile comunicate în temeiul articolului PVAT.18 se transmit utilizând formularul-tip menționat la articolul PVAT.39 alineatul (2) litera (d), cu excepția cazurilor menționate la articolul PVAT.6 alineatele (7) și (8) sau a cazurilor specifice în care autoritățile competente respective consideră că alte mijloace securizate sunt mai adecvate și convin să le utilizeze.

- (2) Formularele-tip se transmit, în măsura posibilului, prin mijloace electronice.
- (3) Atunci când cererea nu a fost depusă integral prin intermediul sistemelor electronice, autoritatea solicitată confirmă primirea cererii fără întârziere, prin mijloace electronice, și, în orice caz, în cel mult cinci zile lucrătoare de la primire.
- (4) Atunci când o autoritate a primit o cerere sau informații care nu îi sunt adresate, aceasta transmite un mesaj expeditorului fără întârziere, prin mijloace electronice, și, în orice caz, în cel mult cinci zile lucrătoare de la primire.
- (5) Până la adoptarea de către comitetul specializat a deciziilor menționate la articolul PVAT.39 alineatul (2), autoritățile competente aplică normele prevăzute în anexa la prezentul protocol, inclusiv formularele-tip.

## TITLUL III

## ASISTENȚA ÎN MATERIE DE RECUPERARE

## CAPITOLUL UNU

## SCHIMB DE INFORMAȚII

## ARTICOLUL PVAT.20

## Cerere de informații

(1) La cererea autorității solicitante, autoritatea solicitată pune la dispoziție toate informațiile previzibil relevante pentru autoritatea solicitantă în vederea recuperării creanțelor menționate la articolul PVAT.2 alineatul (1) litera (b). Cererea de informații trebuie să includă, dacă sunt disponibile, numele și orice alte date relevante pentru identificarea persoanelor în cauză.

În scopul de a pune la dispoziție aceste informații, autoritatea solicitată efectuează toate anchetele administrative necesare pentru obținerea lor.

(2) Autoritatea solicitată nu este obligată să pună la dispoziție informații:

(a) pe care nu le-ar putea obține în scopul recuperării unor creanțe similare în nume propriu;

- (b) care ar dezvălui orice secret comercial, industrial sau profesional; sau
  - (c) a căror comunicare ar putea aduce atingere securității statului autorității solicitate sau ar putea fi contrară politicii publice a acestuia.
- (3) Alineatul (2) nu se interpretează în niciun caz ca permițând autorității solicitate să refuze punerea la dispoziție a informațiilor din simplul motiv că informațiile respective sunt deținute de o bancă, de o altă instituție financiară ori de o persoană desemnată sau care acționează în calitate de agent sau de administrator ori pentru că aceste informații se referă la participării la capitalul unei persoane juridice.
- (4) Autoritatea solicitată informează autoritatea solicitantă cu privire la motivele pentru care refuză o cerere de informații.

#### ARTICOLUL PVAT.21

##### Schimbul de informații fără cerere prealabilă

În cazul unei rambursări de taxe sau de impozite către o persoană stabilită sau rezidentă într-un alt stat, statul din care urmează să se efectueze rambursarea poate informa statul de stabilire sau de reședință cu privire la rambursarea în așteptare.

## ARTICOLUL PVAT.22

## Prezența în birourile administrative și participarea la anchetele administrative

- (1) Printr-un acord între autoritatea solicitantă și autoritatea solicitată și în conformitate cu măsurile stabilite de aceasta din urmă, funcționarii autorizați de autoritatea solicitantă pot, în vederea promovării asistenței reciproce menționate în prezentul titlu:
- (a) să fie prezenți în birourile în care funcționarii autorității solicitate își duc la îndeplinire îndatoririle;
  - (b) să fie prezenți la desfășurarea anchetelor administrative efectuate pe teritoriul statului solicitat; și
  - (c) să asiste funcționarii responsabili ai statului solicitat în cursul procedurilor judiciare din statul respectiv.
- (2) În măsura în care legislația statului solicitat o permite, acordul menționat la alineatul (1) litera (b) poate să prevadă că funcționarii autorității solicitante pot chestiona persoane fizice și pot examina evidențe.
- (3) Funcționarii autorizați de autoritatea solicitantă care fac uz de posibilitatea oferită de alineatele (1) și (2) trebuie să fie capabili să prezinte oricând o autorizație în scris care să precizeze identitatea și calitatea lor oficială.



## CAPITOLUL DOI

## ASISTENȚĂ PENTRU NOTIFICAREA DE DOCUMENTE

## ARTICOLUL PVAT.23

Cererea de notificare a anumitor documente care privesc creanțe

(1) La cererea autorității solicitante, autoritatea solicitată notifică destinatarului toate documentele, inclusiv cele de natură judiciară, care au fost trimise de statul autorității solicitante și care privesc o creanță menționată la articolul PVAT.2 alineatul (1) litera (b) sau recuperarea acesteia.

Cererea de notificare este însoțită de un formular-tip care conține cel puțin următoarele informații:

- (a) numele, adresa și alte date relevante pentru identificarea destinatarului;
- (b) scopul notificării și termenul în care ar trebui efectuată notificarea;
- (c) o descriere a documentului anexat și natura și cuantumul creanței în cauză; și
- (d) numele, adresa și alte date de contact:
  - (i) ale biroului responsabil de documentul atașat; și

- (ii) dacă sunt diferite, ale biroului la care se pot obține informații suplimentare privind documentul notificat sau posibilitățile de a contesta obligația de plată.
- (2) Autoritatea solicitantă depune o cerere de notificare în temeiul prezentului articol doar atunci când nu poate efectua notificarea în conformitate cu normele care reglementează notificarea documentului respectiv în propriul său stat sau atunci când o asemenea notificare ar genera dificultăți disproporționate.
- (3) Autoritatea solicitată informează imediat autoritatea solicitantă cu privire la orice măsură luată în legătură cu cererea sa de notificare și îi comunică acesteia, în special, data notificării documentului către destinatar.

#### ARTICOLUL PVAT.24

##### Modalități de notificare

- (1) Autoritatea solicitată se asigură că efectuarea notificării în statul solicitat se face în conformitate cu actele cu putere de lege și cu practicile administrative naționale aplicabile.
- (2) Alineatul (1) nu aduce atingere niciunei alte forme de notificare realizate de o autoritate competentă a statului solicitant în conformitate cu normele în vigoare în statul respectiv.

O autoritate competentă stabilită pe teritoriul statului solicitant poate notifica direct orice document prin scrisoare recomandată sau prin poștă electronică unei persoane dintr-un alt stat.

## CAPITOLUL TREI

## MĂSURI ASIGURĂTORII SAU DE RECUPERARE

## ARTICOLUL PVAT.25

## Cererea de recuperare

- (1) La cererea autorității solicitante, autoritatea solicitată recuperează creanțele care fac obiectul unui titlu care permite executarea în statul autorității solicitante.
- (2) Autoritatea solicitantă transmite autorității solicitate toate informațiile necesare privind cazul care a motivat cererea de recuperare, imediat după aflarea acestora.

## ARTICOLUL PVAT.26

## Condițiile care se aplică cererii de recuperare

- (1) Autoritatea solicitantă nu poate prezenta o cerere de recuperare dacă și atât timp cât creanța sau titlul care permite executarea acesteia sunt contestate în statul autorității solicitante, cu excepția cazurilor în care se aplică articolul PVAT.29 alineatul (4) al treilea paragraf.

- (2) Înainte ca autoritatea solicitantă să depună o cerere de recuperare, se aplică procedurile de recuperare corespunzătoare disponibile în statul autorității solicitante, cu excepția următoarelor situații:
- (a) atunci când este evident că în statul respectiv nu există active de recuperat sau că procedurile respective nu vor duce la plata unei sume substanțiale, iar autoritatea solicitantă dispune de informații specifice care indică faptul că persoana în cauză deține active în statul autorității solicitate;
  - (b) atunci când recurgerea la astfel de proceduri în statul autorității solicitante ar genera dificultăți disproporționate.

#### ARTICOLUL PVAT.27

##### Titlul care permite executarea în statul autorității solicitate și alte documente însoțitoare

- (1) Orice cerere de recuperare este însoțită de un titlu uniform care permite executarea în statul autorității solicitate.

Acest titlu uniform care permite executarea reflectă conținutul principal al titlului inițial care permite executarea în statul autorității solicitante și constituie unica bază pentru luarea de măsuri asigurătorii și de recuperare în statul autorității solicitate. Niciun act de recunoaștere, de completare sau de înlocuire nu este necesar în statul respectiv.

Titlul uniform care permite executarea conține cel puțin următoarele informații:

- (a) informații relevante pentru identificarea titlului inițial care permite executarea, o descriere a creanței, inclusiv natura acesteia, perioada care face obiectul creanței, datele pertinente pentru procesul de executare, cuantumul creanței și diferitele sale componente, precum principalul, dobânda acumulată etc.;
  - (b) numele și alte date relevante pentru identificarea debitorului; și
  - (c) numele, adresa și alte date de contact:
    - (i) ale biroului responsabil cu evaluarea creanței; și
    - (ii) dacă sunt diferite, ale biroului de la care pot fi obținute informații suplimentare referitoare la creanță sau la posibilitățile de contestare a obligației de plată.
- (2) Cererea de recuperare a unei creanțe poate fi însoțită de alte documente care se referă la creanță, eliberate de statul autorității solicitante.

## ARTICOLUL PVAT.28

## Executarea cererii de recuperare

(1) În scopul recuperării în statul autorității solicitate, orice creanță pentru care s-a depus o cerere de recuperare este tratată ca și cum ar fi o creanță a statului respectiv, cu excepția cazului în care prezentul protocol prevede altfel. Autoritatea solicitată face uz de competențele și de procedurile prevăzute în temeiul actelor cu putere de lege și al actelor administrative care se aplică creanțelor în statul respectiv, cu excepția cazului în care prezentul protocol prevede altfel.

Statul autorității solicitate nu este obligat să acorde creanțelor a căror recuperare este solicitată tratamentul preferențial acordat creanțelor similare care au luat naștere în statul autorității solicitate, cu excepția cazului în care se convine sau se prevede altfel în temeiul legislației statului respectiv.

Statul autorității solicitate recuperează creanța în propria sa monedă.

(2) Autoritatea solicitată informează autoritatea solicitantă, în mod corespunzător, cu privire la orice măsură pe care a luat-o în legătură cu cererea de recuperare.

(3) Începând de la data la care a fost primită cererea de recuperare, autoritatea solicitată percepe dobânzi pentru întârzierea plății în conformitate cu actele cu putere de lege și actele administrative aplicabile propriilor sale creanțe.

(4) Atunci când actele cu putere de lege sau actele administrative aplicabile permit acest lucru, autoritatea solicitată poate acorda debitorului un termen pentru efectuarea plății sau poate autoriza plata în rate și poate percepe dobânzi. Autoritatea solicitată informează autoritatea solicitantă cu privire la orice astfel de decizie.

(5) Fără a aduce atingere articolului PVAT.35 alineatul (1), autoritatea solicitată transmite autorității solicitante sumele recuperate în legătură cu creanța respectivă și dobânzile menționate la alineatele (3) și (4) din prezentul articol.

## ARTICOLUL PVAT.29

### Cereri litigioase și măsuri de executare

(1) Litigiile referitoare la creanță, la titlul inițial care permite executarea în statul autorității solicitante sau la titlul uniform care permite executarea în statul autorității solicitate, precum și litigiile referitoare la valabilitatea unei notificări efectuate de o autoritate solicitantă sunt de competența organelor competente ale statului autorității solicitante. Dacă, pe parcursul procedurii de recuperare, creanța, titlul inițial care permite executarea în statul autorității solicitante sau titlul uniform care permite executarea în statul autorității solicitate este contestat(ă) de o parte interesată, autoritatea solicitată informează partea în cauză că o asemenea acțiune trebuie să fie introdusă la organul competent al statului autorității solicitante, în conformitate cu legislația în vigoare în statul respectiv.

(2) Litigiile referitoare la măsurile de executare luate în statul autorității solicitate sau referitoare la valabilitatea unei notificări efectuate de o autoritate a statului solicitat sunt aduse în fața organului competent al statului respectiv, în conformitate cu actele cu putere de lege și actele administrative ale acestuia.

(3) Atunci când a fost introdusă o acțiune menționată la alineatul (1), autoritatea solicitantă informează autoritatea solicitată în acest sens și indică în ce măsură nu este contestată creanța.

(4) De îndată ce autoritatea solicitată primește informațiile menționate la alineatul (3), fie de la autoritatea solicitantă, fie de la partea interesată, ea suspendă procedura de executare în ceea ce privește partea contestată a creanței, în așteptarea deciziei organului competent în speță, cu excepția cazului în care autoritatea solicitantă cere alte măsuri în conformitate cu al treilea paragraf al prezentului alineat.

La cererea autorității solicitante sau atunci când autoritatea solicitată consideră necesar și fără a aduce atingere articolului PVAT.31, autoritatea solicitată poate lua măsuri asigurătorii pentru a garanta recuperarea, în măsura în care actele cu putere de lege aplicabile permit acest lucru.

În conformitate cu actele cu putere de lege și cu practicile administrative în vigoare în statul său, autoritatea solicitantă poate cere autorității solicitate să recupereze o creanță contestată sau partea contestată a unei creanțe, în măsura în care actele cu putere de lege și practicile administrative în vigoare în statul autorității solicitate permit acest lucru. Orice astfel de cerere se motivează. Dacă rezultatul contestației este ulterior favorabil debitorului, autoritatea solicitantă este răspunzătoare pentru rambursarea eventualelor sume recuperate, împreună cu compensațiile datorate, în conformitate cu legislația în vigoare în statul autorității solicitate.

Dacă între statul autorității solicitante și statul autorității solicitate a fost inițiată o procedură de acord amiabil, iar rezultatul procedurii poate afecta creanța pentru care a fost solicitată asistența, măsurile de recuperare sunt suspendate sau stopate până la finalizarea procedurii respective, cu excepția cazului în care este vorba de o situație de urgență din motive de fraudă sau de insolvență. Dacă măsurile de recuperare sunt suspendate sau stopate, se aplică al doilea paragraf.



## ARTICOLUL PVAT.30

## Modificarea sau retragerea cererii de asistență în materie de recuperare

(1) Autoritatea solicitantă informează imediat autoritatea solicitată cu privire la orice modificare ulterioară a cererii sale de recuperare sau cu privire la retragerea cererii sale, precizând motivele modificării sau retragerii acesteia.

(2) Dacă modificarea cererii se datorează unei decizii a organului competent menționat la articolul PVAT.29 alineatul (1), autoritatea solicitantă comunică această decizie împreună cu un titlu uniform revizuit care permite executarea în statul autorității solicitate. Autoritatea solicitată inițiază atunci alte măsuri de recuperare pe baza titlului revizuit.

Măsurile asigurătorii sau de recuperare luate deja în baza titlului uniform original care permitea executarea în statul autorității solicitate pot fi continuate în baza titlului revizuit, cu excepția cazului în care modificarea cererii se datorează nulității titlului inițial care permitea executarea în statul autorității solicitante sau a titlului uniform original care permitea executarea în statul autorității solicitate.

Articolele PVAT.27 și PVAT.29 se aplică în ceea ce privește titlul revizuit.

## ARTICOLUL PVAT.31

## Cererea de măsuri asigurătorii

(1) La cererea autorității solicitante, autoritatea solicitată ia măsuri asigurătorii, dacă acest lucru este permis de legislația sa națională și în conformitate cu practicile sale administrative, pentru a asigura recuperarea atunci când o creanță sau titlul care permite executarea în statul autorității solicitante este contestat(ă) la momentul prezentării cererii sau atunci când creanța nu face încă obiectul unui titlu care permite executarea în statul autorității solicitante, în măsura în care legislația și practicile administrative ale statului autorității solicitante permit luarea de măsuri asigurătorii într-o situație similară.

Dacă există, documentul întocmit pentru a permite luarea de măsuri asigurătorii în statul autorității solicitante și referitor la creanța pentru care s-a solicitat asistența reciprocă se anexează la cererea de măsuri asigurătorii în statul autorității solicitate. Acest document nu face obiectul niciunui act de recunoaștere, de completare sau de înlocuire în statul autorității solicitate.

(2) Cererea de măsuri asigurătorii poate fi însoțită de alte documente referitoare la creanță.

## ARTICOLUL PVAT.32

## Normele care reglementează cererea de măsuri asigurătorii

Pentru punerea în aplicare a articolului PVAT.31, cererilor prezentate în temeiul articolului PVAT.31 li se aplică *mutatis mutandis* articolul PVAT.25 alineatul (2), articolul PVAT.28 alineatele (1) și (2), articolul PVAT.29 și articolul PVAT.30.

## ARTICOLUL PVAT.33

## Limitele obligațiilor autorității solicitate

- (1) Autoritatea solicitată nu este obligată să acorde asistența prevăzută la articolele PVAT.25-PVAT.31 dacă, din cauza situației debitorului, recuperarea creanței ar genera dificultăți economice sau sociale serioase în statul autorității solicitate, în măsura în care actele cu putere de lege și practicile administrative în vigoare în statul respectiv permit o asemenea excepție pentru creanțele naționale.
- (2) Autoritatea solicitată nu este obligată să acorde asistența prevăzută la articolele PVAT.25-PVAT.31 atunci când costurile sau sarcinile administrative care revin statului solicitat ar fi în mod clar disproporționate față de beneficiul financiar care urmează să fie obținut de statul solicitant.
- (3) Autoritatea solicitată nu este obligată să acorde asistența prevăzută la articolul PVAT.20 și la articolele PVAT.22-PVAT.31 dacă cererea inițială de asistență prezentată în temeiul articolului PVAT.20, PVAT.22, PVAT.23, PVAT.25 sau PVAT.31 se referă la creanțe care sunt mai vechi de cinci ani, perioadă care începe la data scadentă a creanței în statul autorității solicitante și care se termină data cererii inițiale de asistență.

Cu toate acestea, atunci când creanța sau titlul inițial care permite executarea în statul autorității solicitante este contestat(ă), se consideră că perioada de cinci ani începe din momentul în care se stabilește, în statul autorității solicitante, că creanța sau titlul care permite executarea nu mai poate fi contestat(ă).

Mai mult, în cazurile în care statul autorității solicitante a acordat o amânare a plății sau a aprobat un acord de eșalonare a plății, se consideră că perioada de cinci ani începe din momentul în care întreaga perioadă extinsă de plată a luat sfârșit.

Cu toate acestea, în cazurile respective autoritatea solicitată nu este obligată să acorde asistență în ceea ce privește creanțele mai vechi de 10 ani, perioadă care începe la data scadentă a creanței în statul autorității solicitante.

(4) Un stat nu este obligat să acorde asistență dacă valoarea totală pentru care se solicită asistență este mai mică de 5 000 GBP.

(5) Autoritatea solicitată informează autoritatea solicitantă cu privire la motivele pentru care refuză să dea curs cererii de asistență.

#### ARTICOLUL PVAT.34

##### Aspecte privind prescripția

(1) Aspectele referitoare la termenele de prescripție sunt reglementate exclusiv de legislația în vigoare în statul autorității solicitante.

(2) În privința suspendării, întreruperii sau prelungirii termenelor de prescripție, orice acțiune realizată în direcția recuperării de creanțe de către autoritatea solicitată sau în numele acesteia în executarea unei cereri de asistență, care are ca efect suspendarea, întreruperea sau prelungirea termenului de prescripție în conformitate cu legislația în vigoare în statul autorității solicitate are același efect în statul autorității solicitante, cu condiția ca efectul corespondent să fie prevăzut de legislația statului autorității solicitante.

Dacă suspendarea, întreruperea sau prelungirea termenului de prescripție nu este posibilă în temeiul legislației în vigoare în statul autorității solicitate, orice acțiune realizată în direcția recuperării de creanțe de către autoritatea solicitată sau în numele acesteia în executarea unei cereri de asistență, care, dacă ar fi fost realizat de autoritatea solicitantă sau în numele acesteia în propriul său stat, ar fi avut ca efect suspendarea, întreruperea sau prelungirea termenului de prescripție în conformitate cu legislația în vigoare în statul respectiv se consideră a fi fost realizat în acest din urmă stat în ceea ce privește efectul în cauză.

Primul și al doilea paragraf nu aduc atingere dreptului statului autorității solicitante de a lua măsuri care au ca efect suspendarea, întreruperea sau prelungirea termenului de prescripție în conformitate cu legislația în vigoare în statul respectiv.

(3) Autoritatea solicitantă și autoritatea solicitată se informează reciproc cu privire la orice acțiune care întrerupe, suspendă sau prelungeste termenul de prescripție al creanței pentru care s-au solicitat măsuri asigurătorii sau de recuperare sau care ar putea avea acest efect.

## ARTICOLUL PVAT.35

## Costuri

- (1) Pe lângă sumele menționate la articolul PVAT.28 alineatul (5), autoritatea solicitată urmărește recuperarea de la persoana în cauză și reținerea costurilor pe care le-a suportat în legătură cu recuperarea, în conformitate cu actele cu putere de lege și actele administrative ale statului său. Statele renunță reciproc la toate cererile de rambursare a costurilor rezultate din asistența reciprocă pe care și-o acordă în temeiul prezentului protocol.
- (2) Totuși, în cazul unor recuperări care creează dificultăți deosebite, care implică cheltuieli foarte mari sau care se referă la crima organizată, autoritatea solicitantă și autoritatea solicitată pot să convină asupra unor modalități de rambursare specifice cazurilor respective.
- (3) În pofida alineatului (2), statul autorității solicitante este răspunzător față de statul autorității solicitate pentru costurile și pierderile suportate ca urmare a unor acțiuni considerate nefondate, în ceea ce privește fie fondul creanței, fie valabilitatea titlului care permite executarea și/sau a măsurilor asigurătorii luate de autoritatea solicitantă.

## CAPITOLUL PATRU

NORME GENERALE CARE REGLEMENTEAZĂ  
TOATE TIPURILE DE CERERI DE ASISTENȚĂ ÎN MATERIE DE RECUPERARE

## ARTICOLUL PVAT.36

## Regimul lingvistic

- (1) Toate cererile de asistență, formularele-tip de notificare și titlurile uniforme care permit executarea în statul autorității solicitate se transmit în limba oficială sau într-una din limbile oficiale ale statului autorității solicitate ori sunt însoțite de o traducere în această limbă. Faptul că anumite părți ale acestor documente sunt în altă limbă decât limba oficială sau una din limbile oficiale ale statului respectiv nu aduce atingere valabilității acestora sau valabilității procedurii, în măsura în care această altă limbă este una convenită de comun acord de statele în cauză.
- (2) Documentele pentru care se solicită notificarea în temeiul articolului PVAT.23 pot fi transmise autorității solicitate într-una din limbile oficiale ale statului autorității solicitante.
- (3) Atunci când o cerere este însoțită de alte documente decât cele menționate la alineatele (1) și (2), autoritatea solicitată poate cere, dacă este cazul, ca autoritatea solicitantă să prezinte o traducere a acestor documente în limba oficială sau într-una din limbile oficiale ale statului autorității solicitate ori în orice altă limbă convenită de comun acord de statele în cauză.

## ARTICOLUL PVAT.37

## Date statistice privind asistența în materie de recuperare

- (1) Până la data de 30 iunie a fiecărui an, părțile transmit prin mijloace electronice comitetului specializat datele statistice referitoare la aplicarea prezentului titlu.
- (2) Conținutul și formatul datelor statistice care se transmit în temeiul alineatului (1) sunt stabilite de comitetul specializat.

## ARTICOLUL PVAT.38

## Mijloacele de comunicare și formularele-tip pentru asistența în materie de recuperare

- (1) Cererile de informații formulate în temeiul articolului PVAT.20 alineatul (1), cererile de notificare în temeiul articolului PVAT.23 alineatul (1), cererile de recuperare în temeiul articolului PVAT.25 alineatul (1) sau cererile de măsuri asigurătorii în temeiul articolului PVAT.31 alineatul (1), precum și datele statistice transmise în temeiul articolului PVAT.37 se transmit prin mijloace electronice, utilizând formulare-tip, cu excepția cazului în care acest lucru nu este practic posibil din motive tehnice. În măsura posibilului, se folosesc formulare-tip și pentru comunicările ulterioare cu privire la cerere.

Titlul uniform care permite executarea în statul autorității solicitate, documentul care permite luarea de măsuri asigurătorii în statul autorității solicitante și celelalte documente menționate la articolele PVAT.27 și PVAT.31 se transmit de asemenea prin mijloace electronice, cu excepția cazului în care acest lucru nu este practic posibil din motive tehnice.



Formularele-tip pot fi însoțite, după caz, de rapoarte, de declarații și de orice alte documente sau de copii conforme ori de extrase ale acestora, care se transmit de asemenea prin mijloace electronice, cu excepția cazului în care acest lucru nu este practic posibil din motive tehnice.

Formularele-tip și comunicarea prin mijloace electronice pot fi folosite, de asemenea, pentru realizarea schimbului de informații în temeiul articolului PVAT.21.

(2) Alineatul (1) nu se aplică informațiilor și documentelor obținute în urma prezenței funcționarilor în birouri administrative din alt stat sau în urma participării la anchete administrative în alt stat, în conformitate cu articolul PVAT.22.

(3) În cazul în care transmiterea nu se face prin mijloace electronice sau prin utilizarea de formulare-tip, acest fapt nu aduce atingere valabilității informațiilor obținute sau a măsurilor luate pentru executarea unei cereri de asistență.

(4) Rețeaua de comunicații electronice și formularele-tip adoptate în executarea prezentului protocol pot fi de asemenea folosite pentru asistența în materie de recuperare referitoare la alte creanțe decât cele menționate la articolul PVAT.2 alineatul (1) litera (b), dacă această asistență în materie de recuperare este posibilă în temeiul altor înțelegeri bilaterale sau multilaterale obligatorii din punct de vedere juridic cu privire la cooperarea administrativă dintre state.

(5) Până la adoptarea de către comitetul specializat a deciziilor menționate la articolul PVAT.39 alineatul (2), autoritățile competente aplică normele prevăzute în anexa la prezentul protocol, inclusiv formularele-tip.

(6) Statul autorității solicitate utilizează moneda sa oficială pentru transferul sumelor recuperate către statul autorității solicitante, cu excepția cazului în care statele respective au convenit altfel.

## TITLUL IV

## PUNEREA ÎN APLICARE ȘI EXECUTARE

## ARTICOLUL PVAT.39

Comitetul specializat în comerț privind cooperarea administrativă în domeniul TVA  
și privind recuperarea impozitelor și a taxelor

- (1) Comitetul specializat:
  - (a) organizează consultări periodice; și
  - (b) examinează funcționarea și eficacitatea prezentului protocol cel puțin la fiecare cinci ani.
- (2) Comitetul specializat adoptă decizii sau recomandări:
  - (a) prin care determină frecvența, modalitățile practice și categoriile exacte de informații care fac obiectul schimbului automat menționat la articolul PVAT.11;
  - (b) prin care analizează rezultatul schimbului automat de informații pentru fiecare categorie stabilită în temeiul literei (a), astfel încât să asigure faptul că acest tip de schimb de informații are loc doar atunci când reprezintă cea mai eficientă modalitate de comunicare a informațiilor;
  - (c) prin care stabilește noi categorii de informații care să facă obiectul schimbului în temeiul articolului PVAT.11, în cazul în care schimbul automat de informații este cea mai eficientă modalitate de cooperare;

- (d) prin care stabilește formularele-tip pentru comunicare în temeiul articolului PVAT.19 alineatul (1) și al articolului PVAT.38 alineatul (1);
- (e) prin care revizuieste disponibilitatea, colectarea și prelucrarea datelor statistice menționate la articolele PVAT.18 și PVAT.37, astfel încât să se asigure că obligațiile prevăzute la articolele respective nu impun părților o sarcină administrativă disproporționată;
- (f) prin care stabilește ce se transmite prin rețeaua CCN/CSI sau prin alte mijloace;
- (g) prin care determină cuantumul și modalitățile de efectuare a viitoarei contribuții financiare a Regatul Unit la bugetul general al Uniunii pentru costul generat de participarea sa la sistemele de informații europene, ținând seama de deciziile menționate la literele (d) și (f);
- (h) prin care stabilește norme de punere în aplicare privind modalitățile practice pentru organizarea contactului între birourile centrale de legătură și departamentele de legătură menționate la articolul PVAT.4 alineatele (2) și (3);
- (i) prin care stabilește modalitățile practice pentru punerea în aplicare a articolului PVAT.4 alineatul (5) la nivelul birourilor centrale de legătură;
- (j) prin care stabilește norme pentru punerea în aplicare a titlului III, inclusiv norme privind conversia sumelor care trebuie recuperate și transferul sumelor recuperate; și
- (k) prin care stabilește procedura de încheiere a acordului privind nivelul serviciilor menționat la articolul PVAT.5 și, de asemenea, încheie respectivul acord privind nivelul serviciilor.

## TITLUL V

## DISPOZIȚII FINALE

## ARTICOLUL PVAT.40

## Executarea cererilor în curs

(1) Atunci când cererile de informații și de anchete administrative transmise în conformitate cu Regulamentul (UE) nr. 904/2010 în legătură cu tranzacțiile prevăzute la articolul 99 alineatul (1) din Acordul de retragere nu sunt finalizate în termen de patru ani de la sfârșitul perioadei de tranziție, statul solicitat asigură că aceste cereri sunt executate în conformitate cu normele prevăzute în prezentul protocol.

(2) Atunci când cererile de asistență privind taxele și impozitele care intră sub incidența articolului PVAT.2 din prezentul protocol transmise în conformitate cu Directiva 2010/24/UE în legătură cu creanțele prevăzute la articolul 100 alineatul (1) din Acordul de retragere nu sunt finalizate în termen de cinci ani de la încheierea perioadei de tranziție, statul solicitat asigură că aceste cereri sunt executate în conformitate cu normele prevăzute în prezentul protocol. Formularul-tip de notificare sau titlul care permite executarea în statul solicitat, stabilit în conformitate cu legislația menționată în prezentul alineat, își păstrează valabilitatea în scopul executării. La încheierea perioadei de cinci ani menționate, poate fi stabilit un titlu uniform revizuit care să permită executarea în statul solicitat pentru creanțele pentru care s-a solicitat asistență anterior. Un astfel de titlu uniform revizuit face trimitere la temeiul juridic utilizat pentru cererea inițială de asistență.

## ARTICOLUL PVAT.41

## Relația cu alte acorduri sau înțelegeri

Prezentul protocol prevalează asupra dispozițiilor oricăror acorduri sau înțelegeri bilaterale sau multilaterale privind cooperarea administrativă în domeniul TVA sau privind asistența în materie de recuperare a creanțelor care fac obiectul prezentului protocol, care au fost încheiate între statele membre și Regatul Unit, în măsura în care dispozițiile acestora sunt incompatibile cu cele ale prezentului protocol.

## ANEXĂ

LA PROTOCOLUL PRIVIND COOPERAREA ADMINISTRATIVĂ  
ȘI COMBATEREA FRAUDELOR ÎN DOMENIUL TAXEI PE VALOAREA ADĂUGATĂ  
ȘI PRIVIND ASISTENȚA RECIPROCĂ ÎN MATERIE DE RECUPERARE  
A CREANȚELOR LEGATE DE TAXE ȘI IMPOZITE

## SECȚIUNEA 1

Până la adoptarea de către comitetul specializat a deciziilor menționate la articolul PVAT.39 alineatul (2) din prezentul protocol, se aplică următoarele norme și formulare-tip.

## SECȚIUNEA 2

## ORGANIZAREA CONTACTELOR

- 2.1. Până la noi dispoziții, birourile centrale de legătură cărora le revine responsabilitatea principală pentru aplicarea titlului II din prezentul protocol sunt:
- (a) pentru Regatul Unit: *Her Majesty's Revenue and Customs* (Administrația fiscală și vamală), *UK VAT Central Liaison Office* (Biroul central de legătură UK TVA);
  - (b) pentru statele membre: birourile centrale de legătură desemnate pentru cooperarea administrativă între statele membre în domeniul TVA.

2.2. Până la noi dispoziții, birourile centrale de legătură cărora le revine responsabilitatea principală pentru aplicarea titlului III din prezentul protocol sunt:

- (a) pentru Regatul Unit: *Her Majesty's Revenue and Customs, Debt Management*;
- (b) pentru statele membre: birourile centrale de legătură desemnate pentru asistență în materie de recuperare între statele membre.

### SECȚIUNEA 3

#### COOPERAREA ADMINISTRATIVĂ ȘI COMBATerea FRAUDELOR ÎN DOMENIUL TAXEI PE VALOAREA ADĂUGATĂ

##### 3.1. Comunicare

Comunicarea informațiilor în temeiul titlului II din prezentul protocol se face, în măsura posibilului, prin mijloace electronice și prin intermediul rețelei comune de comunicații (CCN), între cutiile poștale electronice ale statelor respective pentru schimbul de informații privind cooperarea administrativă sau căsuțele poștale electronice pentru combaterea fraudelor în domeniul TVA.

##### 3.2. Formular-tip

Pentru schimbul de informații în temeiul titlului II din prezentul protocol, statele utilizează următorul model:

Formular-tip pentru cererile de informații, pentru schimbul spontan de informații și pentru feedback între statele membre ale UE și Regatul Unit în temeiul Protocolului privind cooperarea administrativă și combaterea fraudelor în domeniul TVA

Referința schimbului de informații:

|  |   |
|--|---|
| A) INFORMAȚII DE BAZĂ  |   |
| A1   |   |
| Statul solicitant:   | Statul solicitat:   |
| Autoritatea solicitantă:   | Autoritatea solicitată:   |
| A2   |   |
| Funcționarul care tratează cererea/schimbul în cadrul autorității solicitante: | Funcționarul care tratează răspunsul la cerere/schimb în cadrul autorității solicitate: |
| Nume:  | Nume:   |
| E-mail   | E-mail  |
| Telefon:   | Telefon:  |
| Limba:   | Limba:  |
| A3   |   |
| Referința națională a autorității solicitante:                                 | Referința națională a autorității solicitate:   |
| Spațiu rezervat pentru autoritatea solicitantă:                                | Spațiu rezervat pentru autoritatea solicitată:  |
| A4   |   |
| Data transmiterii cererii/schimbului:  | Data transmiterii răspunsului:  |



|  |  |
|--|--|
| A5   |  |
| Nr. de anexe la cerere/schimb:   | Nr. de anexe la răspuns:   |
| A6   | A7   |
| <ul style="list-style-type: none"> <li>○ Cerere generală/schimb general</li> </ul>   | <input type="checkbox"/> În calitate de autoritate solicitată, nu vom fi în măsură să răspundem în termenele-limită următoare:   |
| <ul style="list-style-type: none"> <li>○ Cerere de informații</li> </ul>   | <ul style="list-style-type: none"> <li>○ 3 luni</li> </ul>   |
| <ul style="list-style-type: none"> <li>○ Schimbul spontan de informații</li> </ul>   | <ul style="list-style-type: none"> <li>○ 1 lună pentru informații pe care deja le deținem</li> </ul>   |
| <input type="checkbox"/> Se solicită feedback cu privire la schimbul spontan de informații                                   | Motivul întârzierii:   |
| <ul style="list-style-type: none"> <li>○ Cerere/schimb antifraudă</li> </ul>   |  |
| <ul style="list-style-type: none"> <li>○ Cerere de informații</li> </ul>   |  |
| <ul style="list-style-type: none"> <li>○ Fraudă cu firme fantomă – Controlul înregistrării/activitatea societății</li> </ul> |  |
| <ul style="list-style-type: none"> <li>○ Furnizare spontană de informații</li> </ul>   |  |
| <input type="checkbox"/> Se solicită feedback cu privire la informațiile spontane  |  |
|  | <input type="checkbox"/> Data preconizată a răspunsului:   |
|  | <input type="checkbox"/> Autoritatea solicitată a statului autorizează transmiterea informațiilor către un alt stat [articolul PVAT.6 alineatul (6) din Protocolul privind cooperarea administrativă și combaterea fraudelor în domeniul taxei pe valoarea adăugată și privind asistența reciprocă în materie de recuperare a creanțelor legate de taxe și impozite] |
|  | <input type="checkbox"/> Se solicită feedback cu privire la răspuns  |

În conformitate cu articolul PVAT.6 alineatul (4) din Protocolul privind cooperarea administrativă și combaterea fraudelor în domeniul taxei pe valoarea adăugată și privind asistența reciprocă în materie de recuperare a creanțelor legate de taxe și impozite, statul care furnizează informațiile permite, pe baza unei cereri motivate, utilizarea informațiilor primite în alte scopuri decât cele menționate la articolul 2 alineatul (1) din respectivul protocol.

#### B) CERERE DE INFORMAȚII GENERALE

| Autoritatea solicitantă  | Autoritatea solicitată   | Autoritatea solicitată <sup>1</sup>   |
|--|--|---|
| B1 Codul de TVA (dacă nu există, codul de identificare fiscală)<br><br>Codul de TVA: | B1 Codul de TVA (dacă nu există, codul de identificare fiscală)<br><input type="radio"/> Vă rugăm completați<br><input type="radio"/> Vă rugăm confirmați<br>Codul de TVA: | <input type="radio"/> Confirm <input type="radio"/> Nu confirm<br>Codul de TVA:         |
| <input type="checkbox"/> Codul de TVA nu este disponibil                             | <input type="checkbox"/> Codul de TVA nu este disponibil   | <input type="checkbox"/> Codul de TVA nu este disponibil                                |
| Codul de identificare fiscală:   | Codul de identificare fiscală:   | Codul de identificare fiscală:  |
| B2 Denumire  | B2 Denumire<br><input type="radio"/> Vă rugăm completați<br><input type="radio"/> Vă rugăm confirmați  | <input type="radio"/> Confirm <input type="radio"/> Nu confirm<br>Denumire:             |
| B3 Denumire comercială   | B3 Denumire comercială<br><input type="radio"/> Vă rugăm completați<br><input type="radio"/> Vă rugăm confirmați   | <input type="radio"/> Confirm <input type="radio"/> Nu confirm<br>Denumirea comercială: |

<sup>1</sup> În această a treia coloană, autoritatea căreia i se adresează cererea completează informațiile cerute de autoritatea solicitantă (când rubrica „vă rugăm completați” din a cea de a doua coloană este bifată) sau confirmă veridicitatea informațiilor furnizate de autoritatea solicitantă (când rubrica „vă rugăm confirmați” este bifată, iar informațiile sunt furnizate în cea de a doua coloană).

|  |   |  |
|--|---|--|
| B4 Adresă  | B4 Adresă<br><input type="radio"/> Vă rugăm completați<br><input type="radio"/> Vă rugăm confirmați   | <input type="radio"/> Confirm <input type="radio"/> Nu confirm<br>Adresă:                    |
| B5 Următoarele date în formatul (AAAA/LL/ZZ):                    | B5 Următoarele date în formatul (AAAA/LL/ZZ):<br><input type="radio"/> Vă rugăm completați<br><input type="radio"/> Vă rugăm confirmați               | <input type="radio"/> Confirm <input type="radio"/> Nu confirm                               |
| (a) data emiterii codului de TVA/codului de identificare fiscală | (a) data emiterii codului de TVA/codului de identificare fiscală  | (a) data emiterii codului de TVA/codului de identificare fiscală                             |
| (b) data anulării codului de TVA/codului de identificare fiscală | (b) data anulării codului de TVA/codului de identificare fiscală  | (b) data anulării codului de TVA/codului de identificare fiscală                             |
| (c) data constituirii  | (c) data constituirii   | (c) data constituirii  |
| B6 Data începerii activității                                    | B6 Data începerii activității<br><input type="radio"/> Vă rugăm completați<br><input type="radio"/> Vă rugăm confirmați<br>Data începerii activității | <input type="radio"/> Confirm <input type="radio"/> Nu confirm<br>Data începerii activității |

|   |   |  |
|---|---|--|
| B7 Data încetării activității   | B7 Data încetării activității<br>○ Vă rugăm completați<br>○ Vă rugăm confirmați<br>Data încetării activității   | ○ Confirm ○ Nu confirm<br>Data încetării activității |
| B8 Numele administratorilor/directorilor  | B8 Numele administratorilor/directorilor<br>○ Vă rugăm completați<br>○ Vă rugăm confirmați  | ○ Confirm ○ Nu confirm                               |
| B9 Numele proprietarilor, asociaților, partenerilor, agenților, părților interesate sau persoanelor care dețin alte drepturi în ceea ce privește societatea | B9 Numele proprietarilor, asociaților, partenerilor, agenților, părților interesate sau persoanelor care dețin alte drepturi în ceea ce privește societatea<br>○ Vă rugăm completați<br>○ Vă rugăm confirmați | ○ Confirm ○ Nu confirm                               |
| B10 Natura activității  | B10 Natura activității<br>○ Vă rugăm completați<br>○ Vă rugăm confirmați  | ○ Confirm ○ Nu confirm                               |
| (a) Forma juridică a societății   | (a) Forma juridică a societății   | (a) Forma juridică a societății                      |
| (b) Activitatea principală efectivă <sup>1</sup>  | (b) Activitatea principală efectivă   | (b) Activitatea principală efectivă                  |

<sup>1</sup> Activitatea principală efectivă înseamnă principala activitate reală pe care o desfășoară societatea (spre deosebire de alta care este posibil să fie declarată).

|   |   |   |
|---|---|---|
| B11 Natura tranzacției  | Natura tranzacției<br>B11 Bunurile/serviciile implicate<br>○ Vă rugăm completați<br>○ Vă rugăm confirmați | Natura tranzacției<br>B11 Bunurile/serviciile implicate<br>○ Confirm ○ Nu confirm |
| Perioada și valoarea la care se referă cererea/schimbul<br>B12 Livrarea de bunuri dintr-o țară în alta                    |   |   |
| De la   | Perioada  | Perioada  |
| la  | Suma  | Suma  |
| Surse:<br><input type="checkbox"/> Sistemul de schimb de informații privind TVA (VIES)<br><input type="checkbox"/> Altele |   |   |
| B13 Prestarea de servicii dintr-o țară în alta  |   |   |
| De la   | Perioada  | Perioada  |
| la  | Suma  | Suma  |
| Surse:<br><input type="checkbox"/> VIES<br><input type="checkbox"/> Altele  |   |   |

|   |
|---|
| <b>C) INFORMAȚII SUPLIMENTARE</b>   |
| <b>Înregistrare</b>   |
| <p><input type="checkbox"/> C1 Persoana impozabilă din statul solicitat (<input type="checkbox"/>) / persoana impozabilă din statul solicitant (<input type="checkbox"/>) nu este înregistrată în prezent în scopuri de TVA.</p> <p>Potrivit VIES sau altor surse, livrările/prestările au fost realizate după data încetării activității. Vă rugăm să explicați.</p> <p><input type="checkbox"/> C2 Persoana impozabilă din statul solicitat(<input type="checkbox"/>) / persoana impozabilă din statul solicitant (<input type="checkbox"/>) nu este înregistrată în scopuri de TVA.</p> <p>Potrivit VIES sau altor surse, livrările/prestările au fost realizate înainte de data înregistrării. Vă rugăm să explicați.</p>   |
| <b>Tranzacții cu bunuri/servicii</b>  |
| <p><b>Bunuri</b></p> <p><input type="checkbox"/> C3 Potrivit VIES sau altor surse, persoana impozabilă din statul solicitat a efectuat livrări de bunuri, dar persoana impozabilă din statul solicitant:</p> <ul style="list-style-type: none"><li><input type="radio"/> nu a declarat că a achiziționat bunurile respective;</li><li><input type="radio"/> neagă că a primit bunurile;</li><li><input type="radio"/> a declarat că a achiziționat bunuri de o valoare diferită, iar valoarea declarată este:<br/>Vă rugăm investigați și explicați.</li></ul> <p><input type="checkbox"/> Atașez copii ale documentelor pe care le dețin.</p> <p><input type="checkbox"/> C4 Achizițiile declarate de persoana impozabilă din statul solicitant nu corespund cu informațiile din VIES sau din alte surse. Vă rugăm investigați și explicați.</p> <p><input type="checkbox"/> C5 Vă rugăm să furnizați adresele la care au fost livrate bunurile.</p> |

|   |
|---|
| Adrese:   |
| <p><input type="checkbox"/> C6 Persoana impozabilă din statul solicitant declară că a realizat o prestare către o persoană din statul solicitat. Vă rugăm să confirmați că bunurile au fost primite și dacă acestea au fost:</p> <p><input type="checkbox"/> contabilizate: <input type="checkbox"/> Da <input type="checkbox"/> Nu</p> <p><input type="checkbox"/> declarate/plătite de o persoană impozabilă din statul solicitat <input type="checkbox"/> Da <input type="checkbox"/> Nu</p> <p>Numele și/sau codul de TVA al persoanei impozabile din statul solicitat.</p>   |
| Deplasarea anterioară/ulterioară a bunurilor  |
| <p><input type="checkbox"/> C7 De la cine au fost cumpărate bunurile? Vă rugăm să înregistrați numele, denumirile comerciale și codurile de TVA la rubrica C41.</p> <p><input type="checkbox"/> C8 Cui i-au fost vândute bunurile? Vă rugăm să înregistrați numele, denumirile comerciale și codurile de TVA la rubrica C41.</p>  |
| Servicii  |
| <p><input type="checkbox"/> C9 Potrivit VIES sau altor surse, persoana impozabilă din statul solicitat a efectuat prestări de servicii impozabile în statul solicitant, dar persoana impozabilă din statul solicitant:</p> <ul style="list-style-type: none"><li><input type="radio"/> nu a declarat serviciul respectiv;</li><li><input type="radio"/> neagă că a beneficiat de serviciul respectiv;</li><li><input type="radio"/> a declarat că a beneficiat de serviciu pentru o valoare diferită, iar valoarea declarată este:<br/>Vă rugăm investigați și explicați.</li></ul> <p><input type="checkbox"/> Atașez copii ale documentelor pe care le dețin.</p> <p><input type="checkbox"/> C10 Achizițiile declarate de persoana impozabilă din statul solicitant nu corespund cu informațiile din VIES sau din alte surse. Vă rugăm investigați și explicați.</p> <p><input type="checkbox"/> C11 Vă rugăm să furnizați adresele la care au fost prestate serviciile.</p> |

|   |
|---|
| Adrese:   |
| <input type="checkbox"/> C12 Persoana impozabilă din statul solicitant declară că a realizat o prestare către o persoană din statul căruia i se adresează cererea. Vă rugăm să confirmați că serviciile au fost furnizate și dacă acestea au fost:<br><input type="checkbox"/> contabilizate: <input type="checkbox"/> Da <input type="checkbox"/> Nu<br><input type="checkbox"/> declarate/plătite de o persoană impozabilă din statul solicitat <input type="checkbox"/> Da <input type="checkbox"/> Nu<br>Numele și/sau codul de TVA al persoanei impozabile din statul solicitat. |
| Transportul bunurilor   |
| <input type="checkbox"/> C13 Vă rugăm să furnizați numele/codul de TVA și adresa transportatorului.   |
| Numele și/sau codul de TVA și adresa:   |
| <input type="checkbox"/> C14 Cine a comandat și a plătit transportul bunurilor?   |
| Numele și/sau codul de TVA și adresa:   |
| <input type="checkbox"/> C15 Cine este proprietarul mijloacelor de transport utilizate?   |
| Numele și/sau codul de TVA și adresa:   |
| Facturi   |
| <input type="checkbox"/> C16 Vă rugăm să indicați suma facturată și moneda.   |
|   |



|   |
|---|
| <b>Plata</b><br><input type="checkbox"/> C17 Vă rugăm să indicați suma plătită și moneda.   |
| <input type="checkbox"/> C18 Vă rugăm să indicați numele titularului contului bancar și numărul de cont din care și/sau către care a fost efectuată plata.  |
| <b>De la:</b><br>Numele titularului contului:<br>Codul IBAN sau numărul de cont:<br>Banca:<br><b>Către:</b><br>Numele titularului contului:<br>Codul IBAN sau numărul de cont:<br>Banca:  |
| <input type="checkbox"/> C19 Vă rugăm să furnizați următoarele detalii atunci când plata a fost efectuată în numerar:<br><input type="checkbox"/> Cine a înmănat banii, cui, unde și când?<br><input type="checkbox"/> Ce document (chitanță etc.) a fost emis pentru confirmarea plății?<br><input type="checkbox"/> C20 Există dovezi ale unor plăți care implică terți? Dacă da, vă rugăm furnizați detalii la rubrica C41 <input type="radio"/> Da <input type="radio"/> Nu |
| <b>Efectuarea unei comenzi</b><br><input type="checkbox"/> C21 Vă rugăm să furnizați toate detaliile disponibile cu privire la persoana care a făcut comanda, modul în care a fost făcută comanda și modul în care a fost stabilit contactul între furnizor și client.  |

**Mărfuri care fac obiectul unor regimuri/proceduri speciale**

Vă rugăm bifați rubrica adecvată și introduceți întrebarea dvs. la rubrica C40

- C22 Tranzacții triunghiulare.
- C23 Regimul marjei.
- C24 Vânzare la distanță
  - acoperită de regimul Uniunii
  - acoperită de regimul de import
- C25 Mijloace de transport noi vândute către persoane neimpozabile.
- C26 Scutire în baza regimului vamal 42XX / 63XX.
- C27 Gaz și energie electrică.
- C28 Regimul de stocuri la dispoziția clientului.
- C29 Altele:

**Servicii reglementate de dispoziții speciale**

Vă rugăm bifați rubrica adecvată și introduceți întrebarea dvs. la rubrica C40

- C30 Furnizare de servicii de către un intermediar.
- C31 Furnizare de servicii în legătură cu bunuri imobile.
- C32 Furnizare de servicii de transport de pasageri.
- C33 Furnizare de servicii de transport de bunuri.
- C34 Furnizare de servicii culturale, artistice, sportive, științifice, educaționale, de divertisment și asimilate, de servicii auxiliare serviciilor de transport și de servicii de evaluare și lucrări asupra bunurilor mobile corporale.
- C35 Furnizare de alte servicii de restaurant și de alimentație publică decât cele de la C37.
- C36 Furnizare de servicii de închiriere pentru transport.
- C37 Furnizare de servicii de restaurant și de alimentație publică la bordul navelor, al aeronavelor sau al trenurilor.
- C38 Furnizare de servicii
  - acoperită de regimul din afara Uniunii
  - acoperită de regimul Uniunii
- C39 Servicii pentru care se aplică regulile privind utilizarea și exploatarea efectivă.
- C40 Informații de context și întrebări suplimentare



**E) FURNIZARE SPONTANĂ DE INFORMAȚII (GENERALE)**

- E1 Pe baza evidențelor persoanei impozabile din statul care transmite, reiese că aceasta ar trebui să fie înregistrată în statul care primește.
- E2 Potrivit evidențelor persoanei impozabile din statul care transmite, acesteia i-au fost  furnizate bunuri /  prestate servicii de către o persoană impozabilă din statul care primește, dar nu este disponibilă nicio informație în VIES/sistemele vamale sau în alte surse de date.
- E3 Potrivit evidențelor persoanei impozabile din statul care transmite, trebuie plătit TVA pentru bunuri livrate către statul care primește, dar nu au fost introduse date în VIES/sistemele vamale sau în alte surse de date.
- E4 Potrivit VIES/sistemelor vamale sau altor surse de date, persoana impozabilă din statul care primește a efectuat livrări/prestări către o persoană impozabilă din statul care transmite, dar această din urmă persoană impozabilă:
  - nu a declarat o achiziție de  bunuri / primire de  servicii;
  - neagă achiziția  bunurilor / primirea  serviciilor.
- E5 Potrivit evidențelor persoanei impozabile din statul care transmite, trebuie plătit TVA pentru servicii furnizate în statul care primește.
- E6 context și informații suplimentare:
- E7 Atașez copii ale facturilor pe care le dețin.

| F) FRAUDĂ CU FIRME FANTOMĂ: CONTROLUL ÎNREGISTRĂRII / ACTIVITATEA SOCIETĂȚII         |  |  |
|--|--|--|
| (A) Identificarea societății   |  |  |
| Autoritatea solicitantă  | Autoritatea solicitată   | Autoritatea solicitată <sup>1</sup>                      |
| F1 Codul de TVA (dacă nu există, codul de identificare fiscală)<br><br>Codul de TVA: | F1 Codul de TVA (dacă nu există, codul de identificare fiscală)<br><br>○ Vă rugăm completați<br>○ Vă rugăm confirmați<br>Codul de TVA: | ○ Confirm ○ Nu confirm<br>Codul de TVA:                  |
| <input type="checkbox"/> Codul de TVA nu este disponibil                             | <input type="checkbox"/> Codul de TVA nu este disponibil   | <input type="checkbox"/> Codul de TVA nu este disponibil |
| Codul de identificare fiscală:   | Codul de identificare fiscală:   | Codul de identificare fiscală:                           |
| F2 Denumire  | F2 Denumire<br><br>○ Vă rugăm completați<br>○ Vă rugăm confirmați  | ○ Confirm ○ Nu confirm<br>Denumire:                      |
| F3 Adresă  | F3 Adresă<br><br>○ Vă rugăm completați<br>○ Vă rugăm confirmați  | ○ Confirm ○ Nu confirm<br>Adresă:                        |

<sup>1</sup> În această a treia coloană, autoritatea căreia i se adresează cererea completează informațiile cerute de autoritatea solicitantă (când rubrica „vă rugăm completați” din a cea de a doua coloană este bifată) sau confirmă veridicitatea informațiilor furnizate de autoritatea solicitantă (când rubrica „vă rugăm confirmați” este bifată, iar informațiile sunt furnizate în cea de a doua coloană).

|  |  |  |
|--|--|--|
| F4 Următoarele date în formatul (AAAA/LL/ZZ):  | F4 Următoarele date în formatul (AAAA/LL/ZZ):<br><input type="radio"/> Vă rugăm completați<br><input type="radio"/> Vă rugăm confirmați  | <input type="radio"/> Confirm <input type="radio"/> Nu confirm   |
| (a) data emiterii codului de TVA/codului de identificare fiscală   | (a) data emiterii codului de TVA/codului de identificare fiscală   | (a) data emiterii codului de TVA/codului de identificare fiscală |
| (b) data anulării codului de TVA/codului de identificare fiscală   | (b) data anulării codului de TVA/codului de identificare fiscală   | (b) data anulării codului de TVA/codului de identificare fiscală |
| (c) data constituirii  | (c) data constituirii  | (c) data constituirii  |
| F5 Proprietarii, asociații, partenerii, agenții, părțile interesate sau persoanele care dețin alte drepturi în ceea ce privește societatea | F5 Proprietarii, asociații, partenerii, agenții, părțile interesate sau persoanele care dețin alte drepturi în ceea ce privește societatea<br><input type="radio"/> Vă rugăm completați<br><input type="radio"/> Vă rugăm confirmați | <input type="radio"/> Confirm <input type="radio"/> Nu confirm   |
| (a) Nume   | (a) Nume   | (a) Nume   |
| (b) Adresă   | (b) Adresă   | (b) Adresă   |
| (c) Data nașterii  | (c) Data nașterii  | (c) Data nașterii  |
| (d) Cetățenie  | (d) Cetățenie  | (d) Cetățenie  |
| F6 Administratori/directori  | F6 Administratori/directori<br><input type="radio"/> Vă rugăm completați<br><input type="radio"/> Vă rugăm confirmați  | <input type="radio"/> Confirm <input type="radio"/> Nu confirm   |
| (a) Nume   | (a) Nume   | (a) Nume   |

|  |   |                   |
|--|---|-------------------|
| (b) Adresă   | (b) Adresă  | (b) Adresă        |
| (c) Data nașterii  | (c) Data nașterii   | (c) Data nașterii |
| (d) Cetățenie  | (d) Cetățenie   | (d) Cetățenie     |
| <b>(B) Informații solicitate</b>   |   |                   |
| <input type="checkbox"/> F7 Persoanele menționate la F5 și F6 (cu data nașterii, dacă este cunoscută) sunt incluse în bazele dumneavoastră de date?  | <input type="radio"/> Da <input type="radio"/> Nu   |                   |
| <input type="checkbox"/> F8 Persoanele menționate la F5 și la F6 au un cazier judiciar pentru infracțiuni financiare?                                | <input type="checkbox"/> Informațiile nu pot fi furnizate din motive juridice.<br><input type="radio"/> Da <input type="radio"/> Nu |                   |
| <input type="checkbox"/> F9 Persoanele menționate la F5 și la F6 au un istoric de implicare în fraude cu firme fantomă sau în alte tipuri de fraudă? | <input type="checkbox"/> Informațiile nu pot fi furnizate din motive juridice.<br><input type="radio"/> Da <input type="radio"/> Nu |                   |
| <input type="checkbox"/> F10 Persoanele menționate la F5 și la F6 sunt domiciliat la adresa dată sau au o legătură cu aceasta?                       | <input type="radio"/> Da <input type="radio"/> Nu   |                   |
| <input type="checkbox"/> F11 Adresa dată este adresa de domiciliu/profesională/de cazare temporară/în scopuri contabile/alt tip de adresă?           | <input type="radio"/> Da<br><input type="radio"/> Nu  |                   |
| <input type="checkbox"/> F12 Care este activitatea societății?   |   |                   |
| <input type="checkbox"/> F13 Societatea este suspectă din punct de vedere al conformității fiscale?  | <input type="radio"/> Da <input type="radio"/> Nu   |                   |

|   |   |
|---|---|
| <input type="checkbox"/> F14 Care este motivul anulării codului de TVA?   |   |
| <input type="checkbox"/> F15 Vă rugăm să ne informați cu privire la societățile asociate <sup>1</sup> , incluzând codul de TVA al acestora și la opiniile cu privire la credibilitatea lor.                 |   |
| <input type="checkbox"/> F16 Vă rugăm să furnizați detalii privind conturile bancare cunoscute ale societății în statul căruia îi este adresată cererea și privind orice societăți asociate.                |   |
| <input type="checkbox"/> F17 Vă rugăm să furnizați informații din declarațiile recapitulative sau din declarațiile vamale privind livrările/prestările sau achizițiile de bunuri/servicii pentru anul(ani): |   |
| <input type="checkbox"/> F18 Vă rugăm să furnizați informații din declarațiile de TVA/privind plățile pentru anul(ani):   |   |
| <input type="checkbox"/> F19 Observații suplimentare:   |   |
| <b>G) FURNIZARE SPONTANĂ DE INFORMAȚII (FRAUDĂ CU FIRME FANTOMĂ)</b>  |   |
| Autoritatea care transmite  | Autoritatea care primește   |
| Identificarea societății<br>G1 Codul de TVA (dacă nu există, codul de identificare fiscală)   | Identificarea societății<br>G1 Codul de TVA (dacă nu există, codul de identificare fiscală) |
| Codul de TVA:   | Codul de TVA:   |
| <input type="checkbox"/> Codul de TVA nu este disponibil  | <input type="checkbox"/> Codul de TVA nu este disponibil                                    |
| Codul de identificare fiscală:  | Codul de identificare fiscală:  |

<sup>1</sup> Acestea sunt societățile care au aceiași directori sau alte legături juridice, economice ori financiare cu societatea menționată la rubrica A.



|  |  |
|--|--|
| G2 Denumire  | G2 Denumire  |
| G3 Adresă  | G3 Adresă  |
| G4 Următoarele date în formatul (AAAA/LL/ZZ):  | G4 Următoarele date în formatul (AAAA/LL/ZZ):  |
| (a) data emiterii codului de TVA/codului de identificare fiscală   | (a) data emiterii codului de TVA/codului de identificare fiscală   |
| (b) data anulării codului de TVA/codului de identificare fiscală   | (b) data anulării codului de TVA/codului de identificare fiscală   |
| (c) data constituirii  | (c) data constituirii  |
| G5 Proprietarii, asociații, partenerii, agenții, părțile interesate sau persoanele care dețin alte drepturi în ceea ce privește societatea | G5 Proprietarii, asociații, partenerii, agenții, părțile interesate sau persoanele care dețin alte drepturi în ceea ce privește societatea |
| (a) Nume   | (a) Nume   |
| (b) Adresă   | (b) Adresă   |
| (c) Data nașterii  | (c) Data nașterii  |
| (d) Cetățenie  | (d) Cetățenie  |
| G6 Administratori, directori   | G6 Administratori, directori   |
| (a) Nume   | (a) Nume   |

|  |                   |
|--|-------------------|
| (b) Adresă   | (b) Adresă        |
| (c) Data nașterii  | (c) Data nașterii |
| (d) Cetățenie  | (d) Cetățenie     |
| Observații suplimentare  |                   |
| H) FEEDBACK <sup>1</sup>   |                   |
| Rezultate obținute pe baza informațiilor furnizate:  |                   |
| 1) Informațiile furnizate:   |                   |
| <input type="checkbox"/> Au dus la calcularea unor sume suplimentare privind TVA sau alte impuneri. Vă rugăm să furnizați detalii privind tipul și valoarea impunerilor calculate: |                   |
| Tipul de impozit:  |                   |
| Suma suplimentară:   |                   |
| Sanctiune:   |                   |
| <input type="checkbox"/> Au dus la înregistrarea în scopuri de TVA.  |                   |
| <input type="checkbox"/> Au dus la radierea înregistrării în scopuri de TVA.   |                   |
| <input type="checkbox"/> Au dus la anularea codului de TVA din VIES sau din baza de date a contribuabililor înregistrați în scopuri de TVA.  |                   |
| <input type="checkbox"/> Au dus la corectarea declarațiilor de TVA.  |                   |

---

<sup>1</sup> A se furniza de către autoritatea competentă care primește informațiile.

- Au dus la o anchetă documentară.
- Au dus la realizarea unei noi proceduri de audit sau au fost folosite în cadrul unui audit în curs.
- Au dus la investigarea unei fraude.
- Au dus la formularea unei cereri de informații.
- Au dus la o prezență în birouri administrative sau la o participare la anchete administrative.
- Au dus la un control multilateral.
- Au dus la alte acțiuni:

- Nu au avut ca rezultat nicio acțiune semnificativă.

2) Alte observații:

Data de transmitere:

## SECȚIUNEA 4

## ASISTENȚA ÎN MATERIE DE RECUPERARE

## ARTICOLUL 4.1

## Comunicare

O cerere transmisă prin mijloace electronice în aplicarea titlului III din prezentul protocol se transmite între căsuțe poștale electronice CCN care sunt create pentru tipul de taxă sau de impozit la care se referă cererea, cu excepția cazului în care birourile centrale de legătură ale statului solicitant și ale statului solicitat convin că pentru cereri privind diferite tipuri de taxe sau impozite poate fi utilizată una dintre căsuțele poștale electronice.

Cu toate acestea, dacă o cerere de notificare de documente se referă la mai multe tipuri de impozite sau taxe, autoritatea solicitantă trimite cererea respectivă la o căsuță poștală creată pentru cel puțin unul dintre tipurile de creanțe menționate în documentele care trebuie notificate.

## ARTICOLUL 4.2

Norme de punere în aplicare referitoare la titlul uniform  
care permite executarea în statul solicitat

- (1) Sancțiunile administrative, amenzile, taxele și suprataxele, precum și dobânzile și costurile menționate la articolul PVAT.1 alineatul (2) litera (b) din prezentul protocol, care, în conformitate cu normele în vigoare în statul solicitant, pot fi datorate de la data titlului inițial care permite executarea până la data anterioară datei la care a fost transmisă cererea de recuperare, pot fi adăugate în titlul uniform care permite executarea în statul solicitat.
- (2) Un titlu uniform unic care permite executarea în statul solicitat poate fi emis pentru mai multe creanțe și persoane, în concordanță cu titlul sau titlurile inițial(e) care permit(e) executarea în statul solicitant.
- (3) În măsura în care titlurile inițiale care permit executarea mai multor creanțe în statul solicitant au fost deja înlocuite cu un titlu global care permite executarea tuturor acestor creanțe în statul respectiv, titlul uniform care permite executarea în statul solicitat poate fi elaborat pe baza titlurilor inițiale care permit executarea în statul solicitant sau pe baza respectivului titlu global care reunește toate aceste titluri inițiale în statul solicitant.
- (4) Atunci când titlul inițial menționat la alineatul (2) sau titlul global menționat la alineatul (3) conține mai multe creanțe, dintre care una sau mai multe au fost deja colectate sau recuperate, titlul uniform care permite executarea în statul solicitat nu se referă decât la creanțele pentru care se solicită asistență pentru recuperare.

- (5) Atunci când titlul inițial menționat la alineatul (2) sau titlul global menționat la alineatul (3) conține mai multe creanțe, autoritatea solicitantă poate enumera acele creanțe în diferite titluri uniforme care permit executarea în statul solicitat, în conformitate cu repartizarea competențelor în funcție de tipul de impozite ale birourilor de recuperare respective din statul solicitat.
- (6) În cazul în care o cerere nu poate fi transmisă prin rețeaua CCN și este transmisă prin poștă, titlul uniform care permite executarea în statul solicitat este semnat de către un funcționar autorizat în mod corespunzător al autorității solicitante.

#### ARTICOLUL 4.3

##### Conversia sumelor de recuperat

- (1) Autoritatea solicitantă exprimă valoarea creanței care trebuie recuperată în moneda statului solicitant și în moneda statului solicitat.
- (2) Pentru cererile adresate Regatului Unit, cursul de schimb care trebuie utilizat pentru asistența în materie de recuperare este cursul de schimb publicat de Banca Centrală Europeană în ziua anterioară datei la care a fost trimisă cererea. Atunci când nu există un astfel de curs pentru ziua respectivă, cursul de schimb utilizat este cel mai recent curs de schimb publicat de Banca Centrală Europeană înainte de data la care a fost transmisă cererea.

Pentru cererile trimise unui stat membru, cursul de schimb utilizat în scopul asistenței pentru recuperare este cursul de schimb publicat de Banca Angliei în ziua anterioară datei la care a fost transmisă cererea. Atunci când nu există un astfel de curs pentru ziua respectivă, cursul de schimb utilizat este cel mai recent curs de schimb publicat de Banca Angliei înainte de data la care a fost trimisă cererea.

- (3) Pentru conversia valorii creanței rezultate în urma ajustării menționate la articolul PVAT.30 alineatul (2) din prezentul protocol în moneda statului al autorității solicitate, autoritatea solicitantă aplică cursul de schimb utilizat în cererea sa inițială.

#### ARTICOLUL 4.4

##### Transferul sumelor recuperate

- (1) Transferul sumelor recuperate trebuie să aibă loc în termen de două luni de la data la care s-a efectuat recuperarea, cu excepția cazului în care statele au convenit altfel.
- (2) Cu toate acestea, dacă măsurile de recuperare aplicate de autoritatea solicitată sunt contestate dintr-un motiv care nu ține de responsabilitatea statului solicitant, autoritatea solicitată poate să nu transfere nicio sumă recuperată în legătură cu creanța statului solicitant până la soluționarea litigiului, dacă sunt îndeplinite simultan următoarele condiții:
  - (a) autoritatea solicitată consideră că este probabil ca rezultatul acestei contestații să fie favorabil părții în cauză; și

- (b) autoritatea solicitantă nu a declarat că va rambursa sumele deja transferate dacă rezultatul contestației respective este favorabil părții în cauză.
- (3) Dacă autoritatea solicitantă a declarat că va rambursa în conformitate cu alineatul (2) litera (b), aceasta restituie sumele recuperate care au fost deja transferate de către autoritatea solicitată, în termen de o lună de la primirea cererii de rambursare. În acest caz, orice altă compensație datorată trebuie plătită exclusiv de către autoritatea solicitată.

#### ARTICOLUL 4.5

##### Rambursarea sumelor recuperate

Autoritatea solicitată notifică autorității solicitante orice acțiune întreprinsă în statul solicitat pentru rambursarea sumelor recuperate sau pentru compensații legate de recuperarea creanțelor contestate, imediat după ce autoritatea solicitată a fost informată cu privire la această acțiune.

În măsura posibilităților, autoritatea solicitată implică autoritatea solicitantă în procedurile de regularizare a sumei de rambursat și a compensației datorate. La primirea unei cereri motivate din partea autorității solicitate, autoritatea solicitantă transferă sumele rambursate și compensația plătită, în termen de două luni de la data primirii cererii.



## ARTICOLUL 4.6

## Formular-tip

- (1) Pentru formularul uniform de notificare care însoțește cererea de notificare, menționat la articolul PVAT.23 din prezentul protocol, statele utilizează formularul stabilit în conformitate cu modelul A.
- (2) Pentru titlul uniform care permite executarea în statul solicitat, menționat la articolul PVAT.27 din prezentul protocol, care însoțește cererea de recuperare sau cererea de măsuri asigurătorii, sau pentru titlul uniform revizuit care permite executarea în statul solicitat, menționat la articolul PVAT.30 alineatul (2) din prezentul protocol, statele utilizează formularul stabilit în conformitate cu modelul B.
- (3) Pentru cererea de informații menționată la articolul PVAT.20 din prezentul protocol, statele utilizează formularul stabilit în conformitate cu modelul C.
- (4) Pentru cererea de notificare menționată la articolul PVAT.23 din prezentul protocol, statele utilizează formularul stabilit în conformitate cu modelul D.
- (5) Pentru cererea de recuperare sau de măsuri asigurătorii menționate la articolele PVAT.25 și PVAT.31 din prezentul protocol, statele utilizează formularul stabilit în conformitate cu modelul E.

- (6) Atunci când formularele se transmit prin mijloace electronice, structura și formatul lor pot fi adaptate la cerințele și posibilitățile sistemului de comunicații electronice, cu condiția ca setul de date și de informații transmise să nu fie modificat substanțial față de modelele prevăzute în cele ce urmează.

#### Modelul A

Formular uniform de notificare conținând informații cu privire la documentul (documentele)  
notificat (notificate)

(a se transmite destinatarului notificării)<sup>(1)</sup>

Prezentul document însoțește documentul (documentele) notificat (notificate) de autoritatea competentă cu privire la următorul stat: [numele statului solicitat].

Prezenta notificare se referă la documente ale autorităților competente din următorul stat: [numele statului solicitant], care a solicitat asistență pentru notificare, în conformitate cu articolul PVAT.23 din Protocolul privind cooperarea administrativă și combaterea fraudelor în domeniul taxei pe valoarea adăugată și privind asistența reciprocă în materie de recuperare a creanțelor legate de taxe și impozite dintre Uniunea Europeană și Regatul Unit.

#### A. DESTINATARUL NOTIFICĂRII

- *Nume*
- *Adresă (cunoscută sau presupusă)*
- *Alte date relevante pentru identificarea destinatarului*

## B. SCOPUL NOTIFICĂRII

Prezenta notificare are drept scop:

- informarea destinatarului cu privire la documentul (documentele) la care este anexat prezentul document.*
- întreruperea perioadei de prescripție în ceea ce privește creanța (creanțele) menționată (menționate) în documentul (documentele) notificat (notificate).*
- confirmarea către destinatar a obligației acestuia de a plăti sumele menționate la punctul D.*

De reținut că, în caz de neplată, autoritățile pot lua măsuri de executare și/sau asigurătorii pentru a garanta recuperarea creanței (creanțelor). Acest lucru poate determina costuri suplimentare din partea destinatarului.

Sunteți destinatarul prezentei notificări în calitate de:

- debitor principal*
- codebitor*
- o altă persoană decât (co)debitorul, responsabilă cu plata impozitelor, a taxelor și a altor măsuri, sau cu alte creanțe legate de aceste impozite, taxe și alte măsuri, în temeiul legislației în vigoare în statul solicitant*
- o altă persoană decât (co)debitorul, care deține active aparținând (co)debitorului sau oricărei alte persoane responsabile, sau care are datorii față de aceștia*
- un terț care poate fi afectat de măsurile de executare ce vizează alte persoane*

*[Următoarele informații vor fi comunicate dacă destinatarul notificării este o altă persoană decât (co)debitorul, care deține active aparținând (co)debitorului sau oricărei alte persoane responsabile sau având datorii față de aceștia, sau un terț care poate fi afectat de măsurile de executare ce vizează alte persoane:*

*Documentele notificate vizează creanțe legate de taxe și impozite, pentru care este (sunt) responsabilă (responsabile) persoana (persoanele) următoare, în calitate de*

- debitor principal: [nume și adresă (cunoscute sau presupuse)]*
- codebitor: [nume și adresă (cunoscute sau presupuse)]*
- o altă persoană decât (co)debitorul, responsabilă cu plata impozitelor, a taxelor și a altor măsuri, sau cu alte creanțe legate de aceste impozite, taxe și alte măsuri, în temeiul legislației în vigoare în statul solicitant: [nume și adresă (cunoscute sau presupuse)].*

Autoritatea solicitantă din statul solicitant [numele statului solicitant] a invitat autoritățile competente din statul solicitat [numele statului solicitat] să efectueze prezenta notificare până la [data]. De reținut că această dată nu este legată în mod specific de vreo perioadă de prescripție.

C. BIROUL (BIROURILE) RESPONSABIL(E) DE DOCUMENTUL (DOCUMENTELE) NOTIFICAT(E)

Biroul responsabil cu documentul (documentele) anexat (anexate):

- Nume:
- Adresă:
- Alte date de contact:
- Limba (limbile) în care poate fi contactat biroul:

Mai multe informații privind  documentul (documentele) notificat (notificate)  și/sau posibilitatea de a contesta obligațiile pot fi obținute

- de la biroul menționat mai sus responsabil de documentul (documentele) anexat (anexate) și/sau*
- de la următorul birou:*
  - Nume:
  - Adresă:
  - Alte date de contact:
  - Limba (limbile) în care poate fi contactat biroul:

## D. DESCRIEREA DOCUMENTULUI (DOCUMENTELOR) NOTIFICAT (NOTIFICATE)

Documentul [nr.]

- Numărul de referință:
- Data stabilirii dreptului:
- Natura documentului notificat:
  - Decizie de impunere*
  - Ordin de plată*
  - Decizie adoptată în urma unei căi de atac administrative*
  - Alt document administrativ:*
  - Hotărâre sau ordonanță a:*
  - Alt document judiciar:*
- Denumirea creanței (creanțelor) în cauză (în limba statului solicitant):
- Natura creanței (creanțelor) în cauză:
- *Valoarea creanței/creanțelor în cauză:*
  - Cuantumul principalului:*
  - Sanțiuni și amenzi administrative:*
  - Dobânzi până la [data]:*
  - Costuri până la [data]:*
  - Redevențe pentru certificate și alte documente similare emise în legătură cu procedurile administrative privind creanța menționată la punctul [x]:*
  - Valoarea totală a acestei creanțe (acestor creanțe):*

- *Suma menționată la punctul [x] trebuie plătită:*
  - înainte:
  - în termen de [număr] zile de la data prezentei notificări
  - fără întârziere
  
- *Plata trebuie efectuată către:*
  - *Titularul contului bancar:*
  - *Numărul internațional al contului bancar (IBAN):*
  - *Cod de identificare bancară (BIC):*
  - *Numele băncii:*
  
- *Referința care trebuie utilizată la efectuarea plății:*
  
- *Destinatarul poate răspunde la documentul (documentele) notificat (notificate).*
  - Ultima zi în care poate fi trimis răspunsul:*
  - Perioada în care poate fi trimis răspunsul:*
  
- *Denumirea și adresa autorității căreia îi poate fi trimis răspunsul:*
  
- *Posibilitatea de a contesta:*
  - Termenul de contestare a creanței sau a documentului (documentelor) notificat (notificate) a expirat deja.*
  - Ultima zi în care poate fi depusă contestația:*
  - Termen pentru contestarea creanței: [numărul de zile] de la*
    - data prezentei notificări.*
    - întocmirea documentului (documentelor) notificat (notificate)*
    - altă dată:*
  
- *Denumirea și adresa autorității căreia îi poate fi trimisă contestația:*

*De reținut că litigiile privind creanța, titlul care permite executarea sau orice alt document emis de autoritățile din statul solicitant [numele statului solicitant] sunt de competența organismelor competente din statul solicitant (numele statului solicitant), în conformitate cu articolul PVAT.29 din protocolul menționat dintre Uniunea Europeană și Regatul Unit.*

*Orice litigiu este reglementat de normele procedurale și de normele privind regimul lingvistic în vigoare în statul solicitant [numele statului solicitant].*

- *De reținut că recuperarea poate începe înainte de sfârșitul perioadei în care creanța poate fi contestată.*

– *Alte informații:*

---

(<sup>1</sup>) Elementele scrise cu caractere italice sunt facultative.

## Modelul B

Titlul uniform care permite executarea creanțelor ce intră sub incidența articolului PVAT.27 din Protocolul privind cooperarea administrativă și combaterea fraudelor în domeniul taxei pe valoarea adăugată și privind asistența reciprocă în materie de recuperare a creanțelor legate de taxe și impozite dintre Uniunea Europeană și Regatul Unit<sup>(1)</sup>

*TITLUL UNIFORM CARE PERMITE EXECUTAREA CREANȚELOR*

- *Data emisiunii:*
- *Numărul de referință:*

*TITLUL UNIFORM REVIZUIT CARE PERMITE EXECUTAREA CREANȚELOR*

- *Data emiterii titlului uniform original:*
- *Data revizuirii:*
- *Motivul revizuirii:*

- hotărâre sau ordonanță a [numele instanței] din [data]*
- decizie administrativă din [data]*
- *Numărul de referință:*

Statul în care a fost emis prezentul document: [numele statului solicitant].



Măsurile de recuperare luate de statul solicitat se bazează pe:

- *un titlu uniform care permite executarea, în conformitate cu articolul PVAT.27 din protocolul menționat.*
- *un titlu uniform revizuit care permite executarea, în conformitate cu articolul PVAT.30 din protocolul menționat [pentru a ține seama de decizia organismului competent menționat la articolul PVAT.29 alineatul (1) din protocol].*

Prezentul document reprezintă titlul uniform care permite executarea (inclusiv măsuri asigurătorii). Prezentul document se referă la creanța (creanțele) menționată (menționate) mai jos, care rămâne (rămân) neplătită (neplătite) în statul solicitant [numele statului solicitant]. Titlul inițial care permite executarea acestei (acestor) creanțe a fost notificat în măsura cerută, în temeiul legislației naționale a statului solicitant [numele statului solicitant].

Litigiile cu privire la creanță (creanțe) sunt exclusiv de competența organismelor competente din statul solicitant [numele statului solicitant], în conformitate cu articolul PVAT.29 din protocolul menționat. Orice acțiune de acest fel trebuie înaintată organismelor respective, în conformitate cu normele procedurale și cu normele privind regimul lingvistic în vigoare în statul solicitant [numele statului solicitant].

#### INFORMAȚII PRIVIND CREANȚA (CREANȚELE) ȘI PERSOANA (PERSOANELE) VIZATE

Identificarea creanței (creanțelor) [numărul]

1. Referință:
2. Natura creanței (creanțelor) în cauză:
3. Denumirea impozitului/taxe în cauză:
4. Perioada sau data vizată:
5. Data constituirii creanței:

6. Data la care executarea devine posibilă:
7. Valoarea creanței încă datorată:
  - cuantumul principalului:*
  - sanctiuni și amenzi administrative:*
  - dobânzi până la data anterioară zilei în care este trimisă cererea:*
  - costuri până la data anterioară zilei în care a fost trimisă cererea:*
  
  - valoarea totală a acestei creanțe:*
8. Data notificării titlului inițial care permite executarea în statul solicitant: [numele statului solicitant]:
  - Data:*
  - Nu sunt disponibile informații*
9. Biroul responsabil cu evaluarea creanței:
  - *Nume:*
  - *Adresă:*
  - *Alte date de contact:*
  - *Limba (limbile) în care poate fi contactat biroul:*
10. Mai multe informații privind creanța sau posibilitățile de contestare a obligației de plată se pot obține de la:
  - biroul menționat mai sus*
  - următorul birou responsabil cu titlul uniform care permite executarea:*
    - *Nume:*
    - *Adresă:*
    - *Alte date de contact:*
    - *Limba (limbile) în care poate fi contactat biroul:*

Identificarea persoanei (persoanelor) vizate de titlul național sau titlurile naționale care permit executarea

(a) Următoarea persoană este menționată în titlul (titlurile) național (naționale) care permit(e) executarea

- persoană fizică*
- altele*
  - Nume
  - Adresă (cunoscută sau presupusă)
  - Alte date relevante pentru identificarea destinatarului
- Reprezentant legal*
  - Nume
  - Adresă (cunoscută sau presupusă)
  - Alte date relevante pentru identificarea destinatarului

*Cauza responsabilității:*

- debitor principal*
- codebitor*
- o altă persoană decât (co)debitorul, responsabilă cu plata impozitelor, a taxelor și a altor măsuri, sau cu alte creanțe legate de aceste impozite, taxe și alte măsuri, în temeiul legislației în vigoare în statul solicitant*

(b) următoarea (următoarele) persoană (persoane) este (sunt) menționată (menționate) în titlul (titlurile) național (naționale) care permit(e) executarea:

- persoană fizică*
- altele*
  - Nume:
  - Adresă (cunoscută sau presupusă):
  - Alte date relevante pentru identificarea destinatarului:

*Reprezentant legal*

- *Nume:*
- *Adresă (cunoscută sau presupusă):*
- *Alte date relevante pentru identificarea destinatarului:*

*Cauza responsabilității:*

- debitor principal*
- codebitor*
- o altă persoană decât (co)debitorul, responsabilă cu plata impozitelor, a taxelor și a altor măsuri, sau cu alte creanțe legate de aceste impozite, taxe și alte măsuri, în temeiul legislației în vigoare în statul solicitant*

*Alte informații*

## Valoarea totală globală a creanței (creanțelor)

- în moneda statului solicitant:
- în moneda statului solicitat:

---

(<sup>1</sup>) Elementele scrise cu caractere italice sunt facultative.

## Modelul de formular C – cerere de informații

## CERERE DE INFORMAȚII

În temeiul articolului PVAT.20 din Protocolul privind cooperarea administrativă și combaterea fraudelor în domeniul taxei pe valoarea adăugată și privind asistența reciprocă în materie de recuperare a creanțelor legate de taxe și impozite dintre Uniunea Europeană și Regatul Unit  
 Referință: AA\_RA\_aaaaaaaaaa\_rrrrrrrrrrr\_20YYMMDD\_xxxxxxx\_RI

Natura creanței (creanțelor):

| 1. STATUL AUTORITĂȚII SOLICITANTE   |   |
|---|---|
| <p>A. Autoritatea solicitantă</p> <p>Țara:</p> <p>Nume:</p> <p>Telefon:</p> <p>Referința dosarului:</p> <p>Numele funcționarului care se ocupă de cerere:</p> <p>Competențe lingvistice</p> | <p>B. Biroul care inițiază cererea</p> <p>Nume:</p> <p>Adresă:</p> <p>Cod poștal:</p> <p>Localitate:</p> <p>Telefon:</p> <p>E-mail:</p> <p>Referința dosarului:</p> <p>Numele funcționarului care se ocupă de cerere:</p> |

| 2. STATUL AUTORITĂȚII SOLICITATE   |   |
|--|---|
| <p>A. Autoritatea solicitată</p> <p>Țara:</p> <p>Nume:</p> <p>Telefon:</p> <p>Referința dosarului:</p> <p>Numele funcționarului care se ocupă de cerere:</p> <p>Competențe lingvistice</p> | <p>B. Biroul care se ocupă de cerere</p> <p>Nume:</p> <p>Adresă:</p> <p>Cod poștal:</p> <p>Localitate:</p> <p>Telefon:</p> <p>E-mail:</p> <p>Referința dosarului:</p> <p>Numele funcționarului care se ocupă de cerere:</p> |

| 3. INFORMAȚII PRIVIND CEREREA  |
|--|
| <p><input type="checkbox"/> Subsemnata, autoritatea solicitantă, cer autorității solicitate să nu informeze persoana (persoanele) în cauză în legătură cu această cerere.</p> <p><input type="checkbox"/> Subsemnata, autoritatea solicitantă, confirm că informațiile care urmează să fie primite vor face obiectul dispozițiilor privind secretul definite în temeiul juridic citat mai sus.</p> |

| 4. INFORMAȚII PRIVIND PERSOANA ÎN CAUZĂ  |
|--|
| <p>A. Informațiile sunt cerute cu privire la:</p> <p><input type="checkbox"/> Pentru persoanele fizice:</p> <p>Prenume:</p> <p>Nume:</p> <p>Numele înainte de căsătorie (numele la naștere):</p> <p>Data nașterii:</p> |

Locul nașterii:

Codul de TVA:

Codul de identificare fiscală:

Alte date de identificare:

Adresa acestei persoane:  cunoscută —  presupusă

– Strada și numărul:

– Detalii privind adresa:

– Codul poștal și orașul:

– Țara:

Sau în cazul persoanelor juridice:

Numele societății:

Forma juridică:

Codul de TVA:

Codul de identificare fiscală:

Alte date de identificare:

Adresa acestei persoane juridice:  cunoscută —  presupusă

– Strada și numărul:

– Detalii privind adresa:

– Codul poștal și orașul:

– Țara:

Reprezentant legal

Nume:

Adresa acestui reprezentant legal:  cunoscută —  presupusă

– Strada și numărul:

– Detalii privind adresa:

– Codul poștal și orașul:

– Țara:

|  |
|--|
| <p>B. Răspundere: persoana în cauză este:</p> <ul style="list-style-type: none"><li><input type="checkbox"/> debitor principal</li><li><input type="checkbox"/> codebitor</li><li><input type="checkbox"/> o altă persoană decât (co)debitorul, responsabilă cu plata impozitelor, a taxelor și a altor măsuri, sau cu alte creanțe legate de aceste impozite, taxe și alte măsuri, în temeiul legislației în vigoare în statul solicitant;</li><li><input type="checkbox"/> o altă persoană decât (co)debitorul, care deține active aparținând (co)debitorului sau oricărei alte persoane responsabile, sau care are datorii față de aceștia.</li><li><input type="checkbox"/> un terț care poate fi afectat de măsurile de executare ce vizează alte persoane.</li></ul> |
| <p>C. Alte informații utile privind persoanele menționate mai sus:</p> <ul style="list-style-type: none"><li><input type="checkbox"/> Numărul (numerele) de cont bancar<ul style="list-style-type: none"><li>– Număr de cont (IBAN):</li><li>– Cod de identificare bancară (BIC):</li><li>– Numele băncii:</li></ul></li><li><input type="checkbox"/> Informații privind autovehiculul, la 20AA/LL/ZZ<ul style="list-style-type: none"><li>– numărul plăcii de înmatriculare a autovehiculului:</li><li>– marca de autovehicule:</li><li>– culoarea autovehiculului:</li></ul></li><li><input type="checkbox"/> Valoarea estimată, provizorie sau <input type="checkbox"/> exactă a cererii (cererilor):</li><li><input type="checkbox"/> Altele:</li></ul>                |

|   |
|---|
| <p>5. INFORMAȚII SOLICITATE</p>   |
| <input type="checkbox"/> Informații privind identitatea persoanei în cauză (pentru persoanele fizice: nume complet, data și locul nașterii; pentru persoane juridice: denumirea societății și forma juridică) |
| <input type="checkbox"/> Informații cu privire la adresă  |
| <input type="checkbox"/> Informații cu privire la venitul și activele pentru recuperare   |
| <input type="checkbox"/> Informații privind moștenitorii și/sau succesorii legali   |
| <input type="checkbox"/> Altele:  |



| 6. URMĂRIREA CERERII DE INFORMAȚII                                 |           |                         |  |
|--|-----------|-------------------------|--|
| Data   | Nr. Mesaj | Autoritatea solicitantă | Autoritatea solicitată   |
| data   | 1         |                         | <input type="checkbox"/> Subsemnata, autoritatea solicitată, confirm primirea cererii.   |
| data<br><input type="checkbox"/> A se anexa confirmarea de primire | 2         |                         | <input type="checkbox"/> Subsemnata, autoritatea solicitată, invit autoritatea solicitantă să completeze cererea cu următoarele informații suplimentare:   |
| data   | 3         |                         | <input type="checkbox"/> Subsemnata, autoritatea solicitată, nu am primit încă informațiile suplimentare solicitate și voi închide cererea dumneavoastră în cazul în care informațiile respective nu îmi vor parveni înainte de 20AA/LL/ZZ.  |
| Data   | 4         |                         | <input type="checkbox"/> Subsemnata, autoritatea solicitantă,<br><input type="checkbox"/> a furnizez, la cerere, următoarele informații suplimentare:<br><br><input type="checkbox"/> b nu sunt în măsură să furnizez informațiile suplimentare cerute (întrucât:):  |
| data   | 5         |                         | <input type="checkbox"/> Subsemnata, autoritatea solicitată, confirm primirea informațiilor suplimentare și sunt acum în măsură să continui procedura.   |
| data   | 6         |                         | <input type="checkbox"/> Subsemnata, autoritatea solicitată, nu acord asistență și închid cazul deoarece: <ul style="list-style-type: none"> <li><input type="checkbox"/> a nu dețin competențe cu privire la niciuna dintre creanțele la care se referă cererea.</li> <li><input type="checkbox"/> b creanța este mai veche decât se prevede în protocol.</li> <li><input type="checkbox"/> c valoarea creanței este inferioară pragului.</li> <li><input type="checkbox"/> d nu pot obține aceste informații în vederea recuperării unor creanțe naționale similare.</li> <li><input type="checkbox"/> e acest lucru ar determina dezvăluirea unui secret comercial, industrial sau profesional.</li> <li><input type="checkbox"/> f dezvăluirea acestor informații ar aduce atingere securității sau ordinii publice a statului respectiv.</li> <li><input type="checkbox"/> g autoritatea solicitantă nu a furnizat toate informațiile suplimentare solicitate</li> <li><input type="checkbox"/> h alt motiv:</li> </ul> |

|      |    |   |
|------|----|---|
| Data | 7  | Subsemnata, autoritatea solicitantă, cer să fiu informată cu privire la starea actuală a cererii pe care am depus-o.  |
| data | 8  | Subsemnata, autoritatea solicitată, nu pot furniza informațiile în momentul de față, deoarece: <ul style="list-style-type: none"> <li><input type="checkbox"/> Am cerut informații altor organisme publice.</li> <li><input type="checkbox"/> Am cerut informații unei părți terțe.</li> <li><input type="checkbox"/> Organizez o vizită personală.</li> <li><input type="checkbox"/> alt motiv:</li> </ul>   |
| data | 9  | Informațiile solicitate nu pot fi obținute deoarece: <ul style="list-style-type: none"> <li><input type="checkbox"/> a persoana în cauză nu este cunoscută.</li> <li><input type="checkbox"/> b datele de identificare a persoanei în cauză sunt insuficiente.</li> <li><input type="checkbox"/> c persoana în cauză și-a schimbat domiciliul, adresă necunoscută.</li> <li><input type="checkbox"/> d informațiile solicitate nu sunt disponibile.</li> <li><input type="checkbox"/> e alt motiv:</li> </ul>   |
| data | 10 | Subsemnata, autoritatea solicitată, transmit următoarea parte din informațiile solicitate: <ul style="list-style-type: none"> <li><input type="checkbox"/></li> </ul>   |
| data | 11 | Subsemnata, autoritatea solicitată, transmit toate (sau partea finală din) informațiile solicitate: <ul style="list-style-type: none"> <li><input type="checkbox"/> a Identitate confirmată</li> <li><input type="checkbox"/> b Adresă confirmată</li> <li><input type="checkbox"/> c S-au modificat (sau adăugat) următoarele date referitoare la identitatea persoanei în cauză: <ul style="list-style-type: none"> <li>Pentru persoanele fizice: <ul style="list-style-type: none"> <li><input type="checkbox"/> Prenume:</li> <li><input type="checkbox"/> Nume:</li> <li><input type="checkbox"/> Numele înainte de căsătorie:</li> <li><input type="checkbox"/> Data nașterii:</li> <li><input type="checkbox"/> Locul nașterii:</li> </ul> </li> </ul> </li> </ul> |

Pentru persoane juridice:

- Forma juridică:
- Numele societății:
- d S-au modificat (adăugat) următoarele date privind adresa:
  - Strada și nr.:
  - Detalii privind adresa:
  - Codul poștal și orașul:
  - Țara:
  - Telefon:
  - Fax:
  - E-mail:
- e Situația financiară:
  - Cont bancar cunoscut (conturi bancare cunoscute):  
Număr de cont (IBAN): ...  
Cod de identificare bancară (BIC): ...  
Numele băncii: ...
  - Detalii cu privire la încadrarea în muncă:  Angajat —  Independent  
—  Fără loc de muncă
  - Se pare că persoana în cauză nu dispune de mijloace pentru achitarea datoriei/de active care să asigure recuperarea creanțelor
    - Persoana în cauză este falită/insolvabilă:
      - Data ordinului:
      - Data eliberării:
      - Detaliile lichidatorului:  
Nume:  
Strada și nr.:  
Detalii privind adresa:  
Codul poștal și orașul:  
Țara:

|      |   |
|------|---|
|      | <input type="checkbox"/> Se pare că persoana în cauză are: <ul style="list-style-type: none"> <li><input type="checkbox"/> mijloace limitate pentru acoperirea parțială a datoriei</li> <li><input type="checkbox"/> mijloace suficiente/active suficiente pentru a asigura recuperarea</li> </ul> <input type="checkbox"/> Observații:                             |
|      | <input type="checkbox"/> f Datorie contestată <ul style="list-style-type: none"> <li><input type="checkbox"/> persoana în cauză a fost sfătuită să conteste creanța în statul al autorității solicitante</li> <li><input type="checkbox"/> referința contestației, dacă este disponibilă:</li> <li><input type="checkbox"/> detalii suplimentare anexate</li> </ul> |
|      | <input type="checkbox"/> g Debitor decedat la AAAA/LL/ZZ  |
|      | <input type="checkbox"/> h Numele și adresa moștenitorilor/executorului testamentar:  |
|      | <input type="checkbox"/> i Alte observații:   |
|      | <input type="checkbox"/> j Recomand trecerea la procedurile de recuperare   |
|      | <input type="checkbox"/> k Nu recomand trecerea la procedurile de recuperare  |
| data | 12<br><input type="checkbox"/> Subsemnata, autoritatea solicitantă, îmi retrag cererea de informații.   |
| data | 13 Alte: observații din partea <input type="checkbox"/> autorității solicitante sau a <input type="checkbox"/> autorității solicitate:<br><input type="checkbox"/>  |

## Model de formular D – cerere de notificare

## CERERE DE NOTIFICARE

În temeiul articolului 23 din Protocolul privind cooperarea administrativă și combaterea fraudelor în domeniul taxei pe valoarea adăugată și privind asistența reciprocă în materie de recuperare a creanțelor legate de taxe și impozite dintre Uniunea Europeană și Regatul Unit

Referință: AA\_RA\_aaaaaaaaaa\_rrrrrrrrrrr\_20YYMMDD\_xxxxxxx\_RN

Natura creanței (creanțelor):

## 1. STATUL AUTORITĂȚII SOLICITANTE

|  |  |   |
|--|--|---|
| <p>A. Autoritatea solicitantă</p> <p>Țara:</p> <p>Nume:</p> <p>Telefon:</p> <p>Referința dosarului:</p> <p>Numele funcționarului care se ocupă de cerere:</p> <p>Competențe lingvistice:</p> |  | <p>B. Biroul care inițiază cererea</p> <p>Nume:</p> <p>Adresă:</p> <p>Cod poștal:</p> <p>Localitate:</p> <p>Telefon:</p> <p>E-mail:</p> <p>Referința dosarului:</p> <p>Numele funcționarului care se ocupă de cerere:</p> |
|--|--|---|

| 2. STATUL AUTORITĂȚII SOLICITATE               |  |
|--|--|
| A. Autoritatea solicitată                      | B. Biroul care se ocupă de cerere              |
| Țara:  | Nume:  |
| Nume:  | Adresă:  |
| Telefon:                                       | Cod poștal:                                    |
| Referința dosarului:                           | Localitate:                                    |
| Numele funcționarului care se ocupă de cerere: | Telefon:                                       |
| Competențe lingvistice:                        | E-mail:  |
|  | Referința dosarului:                           |
|  | Numele funcționarului care se ocupă de cerere: |

| 3. INFORMAȚII PRIVIND CEREREA   |
|---|
| <input type="checkbox"/> Data finală pentru notificarea acestor documente, pentru a se evita problemele legate de perioada de prescripție (dacă este necesar): 20AA/LL/ZZ |
| <input type="checkbox"/> Alte observații:   |

| 4. IDENTIFICAREA DESTINATARULUI NOTIFICĂRII  |
|--|
| A. Destinatarul notificării:<br><input type="checkbox"/> Pentru persoanele fizice:<br>Prenume:<br>Nume:<br>Numele înainte de căsătorie (numele la naștere):<br>Data nașterii:<br>Locul nașterii: |

Codul de TVA:

Codul de identificare fiscală:

Alte date de identificare:

Adresa acestei persoane:  cunoscută —  presupusă:

Strada și numărul:

Detalii privind adresa:

Codul poștal și orașul:

Țara:

- Sau în cazul persoanelor juridice:

Numele societății:

Forma juridică:

Codul de TVA:

Codul de identificare fiscală:

Alte date de identificare:

Adresa acestei persoane juridice:  cunoscută —  presupusă

Strada și numărul:

Detalii privind adresa:

Codul poștal și orașul:

Țara:

- Reprezentant legal

Nume:

Adresa acestui reprezentant legal:  cunoscută —  presupusă

Strada și numărul:

Detalii privind adresa:

Codul poștal și orașul:

Țara:

|   |
|---|
| B. Alte informații utile privind persoanele menționate mai sus: |
|---|

|   |   |
|---|---|
| 5 | SCOPUL NOTIFICĂRII: a se vedea formularul uniform de notificare atașat. |
|---|---|

|   |  |
|---|--|
| 6 | DESCRIEREA DOCUMENTULUI (DOCUMENTELOR) NOTIFICAT (NOTIFICATE): a se vedea formularul uniform de notificare atașat. |
|---|--|

| 7. URMĂRIREA CERERII DE NOTIFICARE |           |   |                        |
|------------------------------------|-----------|---|------------------------|
| Data                               | Nr. Mesaj | Autoritatea solicitantă   | Autoritatea solicitată |
| data                               | 1         | <input type="checkbox"/> Subsemnata, autoritatea solicitată, confirm primirea cererii.  |                        |
| data                               | 2         | <input type="checkbox"/> Subsemnata, autoritatea solicitată, invit autoritatea solicitantă să completeze cererea cu următoarele informații suplimentare:  |                        |
| data                               | 3         | <input type="checkbox"/> Subsemnata, autoritatea solicitată, nu am primit încă informațiile suplimentare solicitate și voi închide cererea dumneavoastră în cazul în care informațiile respective nu îmi vor parveni înainte de 20AA/LL/ZZ.                         |                        |
| data                               | 4         | <input type="checkbox"/> Subsemnata, autoritatea solicitantă,<br><input type="checkbox"/> a furnizez, la cerere, următoarele informații suplimentare:<br><br><input type="checkbox"/> b nu sunt în măsură să furnizez informațiile suplimentare cerute (întrucât: ) |                        |
| data                               | 5         | <input type="checkbox"/> Subsemnata, autoritatea solicitată, confirm primirea informațiilor suplimentare și sunt acum în măsură să continui procedura.  |                        |



|      |   |
|------|---|
| data | 6 Subsemnata, autoritatea solicitată, nu acord asistență și închid cazul deoarece:<br><input type="checkbox"/> a nu dețin competențe cu privire la niciunul dintre impozitele la care se referă cererea.<br><input type="checkbox"/> b creanța este mai veche decât se prevede în protocol.<br><input type="checkbox"/> c valoarea creanței (creanțelor) este inferioară pragului.<br><input type="checkbox"/> d autoritatea solicitantă nu a furnizat toate informațiile suplimentare solicitate<br><input type="checkbox"/> e alt motiv:  |
| data | 7 Subsemnata, autoritatea solicitantă, cer să fie informată cu privire la starea actuală a cererii pe care am depus-o.<br><input type="checkbox"/>  |
| data | 8 Subsemnata, autoritatea solicitată, certific:<br><input type="checkbox"/> a că documentul (documentele) a fost notificat (au fost notificate) destinatarului, cu efect juridic în conformitate cu legislația națională din statul autorității solicitate, la 20AA/LL/ZZ.<br>Notificarea s-a efectuat astfel:<br><input type="checkbox"/> destinatarului în persoană<br><input type="checkbox"/> prin poștă<br><input type="checkbox"/> prin poșta electronică<br><input type="checkbox"/> prin scrisoare recomandată<br><input type="checkbox"/> prin executor judecătoresc<br><input type="checkbox"/> printr-o altă procedură |

|      |                          |    |  |
|------|--------------------------|----|--|
|      | <input type="checkbox"/> | b  | că documentul (documentele) menționat(e) mai sus nu a (au) fost notificate persoanei în cauză din următoarele motive:<br><input type="checkbox"/> destinatar(i) necunoscut (necunoscuți)<br><input type="checkbox"/> destinatar(i) decedat (decedați)<br><input type="checkbox"/> destinatarul (destinatarii) a (au) părăsit statul. Noua lui (ei) (lor) adresă este:<br><input type="checkbox"/> altul: |
| data |                          | 9  | <input type="checkbox"/> Subsemnata, autoritatea solicitantă, îmi retrag cererea de notificare.  |
| data |                          | 10 | Altele: observații din partea <input type="checkbox"/> autorității solicitante sau a <input type="checkbox"/> autorității solicitate   |

## Model de formular E- cerere de măsuri asigurătorii sau de recuperare

CERERE DE  MĂSURI DE RECUPERARE

În temeiul articolului 25 din Protocolul privind cooperarea administrativă și combaterea fraudelor în domeniul taxei pe valoarea adăugată și privind asistența reciprocă în materie de recuperare a creanțelor legate de taxe și impozite dintre Uniunea Europeană și Regatul Unit

ȘI/SAU  MĂSURI ASIGURĂTORII

În temeiul articolului 31 din Protocolul privind cooperarea administrativă și combaterea fraudelor în domeniul taxei pe valoarea adăugată și privind asistența reciprocă în materie de recuperare a creanțelor legate de taxe și impozite dintre Uniunea Europeană și Regatul Unit

Referință: AA\_RA\_aaaaaaaaaa\_rrrrrrrrrrr\_20YYMMDD\_XXXXXX\_RR(RP)

Natura creanței (creanțelor):

| 1. STATUL AUTORITĂȚII SOLICITANTE  |   |
|--|---|
| <p>A. Autoritatea solicitantă</p> <p>Țara:</p> <p>Nume:</p> <p>Telefon:</p> <p>Referința dosarului:</p> <p>Numele funcționarului care se ocupă de cerere:</p> <p>Competențe lingvistice:</p> | <p>B. Biroul care inițiază cererea</p> <p>Nume:</p> <p>Adresă:</p> <p>Cod poștal:</p> <p>Localitate:</p> <p>Telefon:</p> <p>E-mail:</p> <p>Referința dosarului:</p> <p>Numele funcționarului care se ocupă de cerere:</p> |

| 2. STATUL AUTORITĂȚII SOLICITATE  |   |
|---|---|
| <p>A. Autoritatea solicitată</p> <p>Țara:</p> <p>Nume:</p> <p>Telefon:</p> <p>Referința dosarului:</p> <p>Numele funcționarului care se ocupă de cerere:</p> <p>Competențe lingvistice:</p> | <p>B. Biroul care se ocupă de cerere</p> <p>Nume:</p> <p>Adresă:</p> <p>Cod poștal:</p> <p>Localitate:</p> <p>Telefon:</p> <p>E-mail:</p> <p>Referința dosarului:</p> <p>Numele funcționarului care se ocupă de cerere:</p> |

| 3. INFORMAȚII CU PRIVIRE LA CERERE   |
|--|
| <p><input type="checkbox"/> Creanța (creanțele) face (fac) obiectul unui titlu care permite executarea în statul solicitant.</p> <p><input type="checkbox"/> Creanța (creanțele) nu face (nu fac) încă obiectul unui titlu care permite executarea în statul solicitant.</p> <p><input type="checkbox"/> Creanța (creanțele) nu este (nu sunt) contestate.</p> <p><input type="checkbox"/> Creanța (creanțele) nu mai poate (nu mai pot) fi contestată (contestate) printr-o cale de atac administrativă sau judiciară.</p> <p><input type="checkbox"/> Creanța (creanțele) este (sunt) contestate, dar actele cu putere de lege și practicile administrative în vigoare în statul autorității solicitante permit recuperarea unei creanțe contestate.</p> <p><input type="checkbox"/> Valoarea totală a cererilor pentru care se solicită asistență nu este mai mică de 5 000 GBP.</p> <p><input type="checkbox"/> Prezenta cerere se referă la creanțe care îndeplinesc cerința de vechime aplicabilă în temeiul protocolului.</p> |

|                          |   |
|--------------------------|---|
| <input type="checkbox"/> | Această cerere de măsuri asigurătorii se bazează pe motivele menționate în documentul (documentele) anexat (anexate).                           |
| <input type="checkbox"/> | Această cerere este însoțită de un titlu care permite aplicarea de măsuri asigurătorii în statul solicitant.                                    |
| <input type="checkbox"/> | Solicit ca debitorul /altă persoană implicată să nu fie informat (informată) înainte de aplicarea măsurilor asigurătorii.                       |
| <input type="checkbox"/> | Vă rugăm să ne contactați dacă apare următoarea situație specifică (utilizând spațiul pentru text liber de la sfârșitul formularului de cerere: |
| <input type="checkbox"/> | Subsemnata, autoritatea solicitantă, voi rambursa sumele deja transferate dacă rezultatul contestației este favorabil părții în cauză.          |
| <input type="checkbox"/> | Date sensibile:   |

|  |
|--|
| <b>4. INSTRUCȚIUNI DE PLATĂ</b>  |
| <b>A.</b> Vă rugăm să virați valoarea creanței recuperate la: <ul style="list-style-type: none"><li>- Număr de cont (IBAN):</li><li>- Cod de identificare bancară (BIC):</li><li>- Numele băncii:</li><li>- Numele titularului contului:</li><li>- Adresa titularului contului:</li><li>- Referința plății care trebuie folosită cu ocazia viramentului:</li></ul> |
| <b>B.</b> Plata în rate este: <ul style="list-style-type: none"><li><input type="checkbox"/> acceptabilă fără consultări ulterioare</li><li><input type="checkbox"/> acceptabilă numai după consultări ulterioare (vă rugăm folosiți rubrica 7, punctul 20 pentru aceste consultări)</li><li><input type="checkbox"/> inacceptabilă</li></ul>                      |

## 5. INFORMAȚII PRIVIND PERSOANA VIZATĂ DE CERERE

A

Măsuri de recuperare/asiguratorii sunt cerute cu privire la:

- 
- Pentru persoanele fizice:

Prenume:

Nume:

Numele înainte de căsătorie (numele la naștere):

Data nașterii:

Locul nașterii:

Codul de TVA:

Codul de identificare fiscală:

Alte date de identificare:

Adresa persoanei fizice/juridice:  cunoscută —  presupusă

Strada și numărul:

Detalii privind adresa:

Codul poștal și orașul:

- 
- Sau în cazul persoanelor juridice:

Forma juridică:

Numele societății:

Codul de TVA:

Codul de identificare fiscală:

Alte date de identificare:

Adresa persoanei fizice/juridice:  cunoscută —  presupusă

Strada și numărul:

Detalii privind adresa:

Codul poștal și orașul:

– alte informații privind această persoană:

|   |  |
|---|--|
|   | <p>– <input type="checkbox"/> Reprezentant legal</p> <p>Nume:</p> <p>Detalii privind adresa: <input type="checkbox"/> cunoscută — <input type="checkbox"/> presupusă</p> <p>Strada și numărul:</p> <p>Codul poștal și orașul:</p> <p>Țara:</p>   |
| B | Alte informații utile privind această cerere și/sau persoană   |
|   | <p>1</p> <p><input type="checkbox"/> Persoana (persoanele) următoare este (sunt) debitor (debitori): [Ar trebui să poată fi adăugate numele mai multor persoane]</p> <p>– Identitatea persoanei în cauză:</p> <p><input type="checkbox"/> Pentru persoanele fizice:</p> <p>Nume:</p> <p>Data nașterii:</p> <p>Codul de TVA:</p> <p>Codul de identificare fiscală:</p> <p>Strada și numărul:</p> <p>Detalii privind adresa:</p> <p>Codul poștal și orașul:</p> <p><input type="checkbox"/> Sau în cazul persoanelor juridice:</p> <p>Forma juridică:</p> <p>Numele societății:</p> <p>Codul de TVA:</p> <p>Codul de identificare fiscală:</p> <p>Strada și numărul:</p> <p>Detalii privind adresa:</p> <p>Codul poștal și orașul:</p> <p>– alte informații privind acest (acești) debitor (debitori):</p> |

|                               |   |
|-------------------------------|---|
| 2<br><input type="checkbox"/> | <p>Persoana (persoanele) următoare deține (dețin) active aparținând persoanei vizate de această cerere: [Ar trebui să poată fi adăugate numele mai multor persoane]</p> <ul style="list-style-type: none"><li>- Identitatea persoanei în cauză:<ul style="list-style-type: none"><li><input type="checkbox"/> Pentru persoanele fizice:<br/>Nume:<br/>Data nașterii:<br/>Codul de TVA:<br/>Codul de identificare fiscală:<br/>Strada și numărul:<br/>Detalii privind adresa:<br/>Codul poștal și orașul:</li><li><input type="checkbox"/> Sau în cazul persoanelor juridice:<br/>Forma juridică:<br/>Numele societății:<br/>Codul de TVA:<br/>Codul de identificare fiscală:<br/>Strada și numărul:<br/>Detalii privind adresa:<br/>Codul poștal și orașul:</li></ul></li><li>- active deținute de această altă persoană:</li></ul> |
| 3<br><input type="checkbox"/> | <p>Persoana (persoanele) următoare are (au) datorii față de persoana vizată de această cerere: [Ar trebui să poată fi adăugate numele mai multor persoane]</p> <ul style="list-style-type: none"><li>- Identitatea persoanei în cauză:<ul style="list-style-type: none"><li><input type="checkbox"/> Pentru persoanele fizice:<br/>Nume:<br/>Data nașterii:<br/>Codul de TVA:</li></ul></li></ul>   |



|   |                          |   |
|---|--------------------------|---|
|   |                          | <p>Codul de identificare fiscală:<br/> Strada și numărul:<br/> Detalii privind adresa:<br/> Codul poștal și orașul:</p> <p><input type="checkbox"/> Sau în cazul persoanelor juridice:<br/> Forma juridică:<br/> Numele societății:<br/> Codul de TVA:<br/> Codul de identificare fiscală:<br/> Strada și numărul:<br/> Detalii privind adresa:<br/> Codul poștal și orașul:</p> <p>– datorii (vitoare) ale acestei alte persoane:</p>  |
| 4 | <input type="checkbox"/> | <p>O altă persoană (alte persoane) decât persoana vizată de această cerere este (sunt) responsabilă (responsabile) cu plata impozitelor, a taxelor și a altor măsuri sau cu alte creanțe legate de aceste impozite, taxe și alte măsuri, în temeiul legilor în vigoare în statul solicitant. [Ar trebui să poată fi adăugate numele mai multor persoane]</p> <p>– Identitatea persoanei în cauză:</p> <p><input type="checkbox"/> Pentru persoanele fizice:<br/> Nume:<br/> Data nașterii:<br/> Codul de TVA:<br/> Codul de identificare fiscală:<br/> Strada și numărul:<br/> Detalii privind adresa:<br/> Codul poștal și orașul:</p> |

|  |  |   |
|--|--|---|
|  |  | <p><input type="checkbox"/> Sau în cazul persoanelor juridice:</p> <p>Forma juridică:</p> <p>Numele societății:</p> <p>Codul de TVA:</p> <p>Codul de identificare fiscală:</p> <p>Strada și numărul:</p> <p>Detalii privind adresa:</p> <p>Codul poștal și orașul:</p> <p>– Motivul sau natura responsabilității acestei alte persoane:</p> |
|--|--|---|

6. DESCRIEREA CREANȚEI (CREANȚELOR): a se consulta titlul uniform care permite executarea în statul solicitat.

| 7. URMĂRIREA CERERII                                       |                          | Autoritatea solicitantă  | Autoritatea solicitată |
|--|--------------------------|--|------------------------|
| data   | 1                        |  |                        |
|  | <input type="checkbox"/> | Subsemnata, autoritatea solicitată, confirm primirea cererii.  |                        |
| data   | 2                        |  |                        |
| <input type="checkbox"/> A se anexa confirmarea de primire | <input type="checkbox"/> | Subsemnata, autoritatea solicitată, invit autoritatea solicitantă să completeze cererea cu următoarele informații suplimentare:  |                        |
| data   | 3                        |  |                        |
|  | <input type="checkbox"/> | Subsemnata, autoritatea solicitată, nu am primit încă informațiile suplimentare solicitate și voi închide cererea dumneavoastră în cazul în care informațiile respective nu îmi vor parveni înainte de 20AA/LL/ZZ. |                        |

|      |   |  |
|------|---|--|
| data | 4 | Subsemnata, autoritatea solicitantă,<br><input type="checkbox"/> a furnizez, la cerere, următoarele informații suplimentare:<br><input type="checkbox"/> b nu sunt în măsură să furnizez informațiile suplimentare cerute<br>(întrucât: )  |
| data | 5 | Subsemnata, autoritatea solicitată, confirm primirea informațiilor<br><input type="checkbox"/> suplimentare și sunt acum în măsură să continui procedura.  |
| data | 6 | Subsemnata, autoritatea solicitată, nu acord asistență și închid cazul<br>deoarece:<br><input type="checkbox"/> a nu dețin competențe cu privire la creanțele la care se referă cererea.<br><input type="checkbox"/> b Nu sunt competent pentru următoarea (următoarele) creanță (creanțe)<br>din cererea dumneavoastră:<br><input type="checkbox"/> c creanța este mai veche decât se prevede în protocol.<br><input type="checkbox"/> d valoarea totală este inferioară pragului prevăzut de protocol.<br><input type="checkbox"/> e autoritatea solicitantă nu a furnizat toate informațiile suplimentare<br>solicitate.<br><input type="checkbox"/> f alt motiv: |
| data | 7 | Subsemnata, autoritatea solicitantă, cer să fiu informată cu privire la starea<br><input type="checkbox"/> actuală a cererii pe care am depus-o.   |
| data | 8 | Subsemnata, autoritatea solicitată, nu voi lua măsurile solicitate, din<br>următoarele motive:<br><input type="checkbox"/> a legislația și practica noastră națională nu permit măsuri de recuperare<br>pentru creanțe care sunt contestate.<br><input type="checkbox"/> b legislația și practica noastră națională nu permit măsuri asigurătorii pentru<br>creanțe care sunt contestate.  |
| data | 9 | Subsemnata, autoritatea solicitată, am respectat următoarele proceduri<br>privind măsurile de recuperare și/sau măsurile asigurătorii:<br><input type="checkbox"/> a Am contactat debitorul și am cerut efectuarea plății la 20AA/LL/ZZ.<br><input type="checkbox"/> b Negociez plata în rate.<br><input type="checkbox"/> c Am inițiat proceduri de executare la 20AA/LL/ZZ.<br>Au fost întreprinse următoarele acțiuni:  |

|      |  |
|------|--|
|      | <ul style="list-style-type: none"> <li><input type="checkbox"/> d Am inițiat măsuri asigurătorii la 20AA/LL/ZZ.<br/>Au fost întreprinse următoarele acțiuni:</li> <li><input type="checkbox"/> e Subsemnata, autoritatea solicitată, informez autoritatea solicitantă că măsurile pe care le-am luat (descrise la punctul c și/sau d de mai sus) produc următorul efect asupra perioadei de prescripție: <ul style="list-style-type: none"> <li><input type="checkbox"/> suspendare</li> <li><input type="checkbox"/> întrerupere</li> <li><input type="checkbox"/> prelungire <input type="checkbox"/> până la 20AA/LL/ZZ –</li> <li><input type="checkbox"/> cu xx ani/luni/săptămâni/zile</li> </ul> <p>Cer statului solicitant să mă informeze dacă măsurile respective nu produc același efect în temeiul legislației în vigoare în statul solicitant.</p> </li> <li><input type="checkbox"/> f Subsemnata, autoritatea solicitată, informez autoritatea solicitantă că suspendarea, întreruperea sau prelungirea perioadei de prescripție nu sunt posibile în temeiul legislației statului solicitat.<br/><br/>Cer statului solicitant să confirme dacă măsurile pe care le-am luat (descrise la punctul c și/sau d de mai sus) au dus la întreruperea, suspendarea sau prelungirea termenul de recuperare și, în acest caz, solicit să fiu informat cu privire la noul termen.</li> </ul> |
| data | <p>10</p> <ul style="list-style-type: none"> <li><input type="checkbox"/> Procedurile sunt încă în curs. Subsemnata, autoritatea solicitată, voi informa autoritatea solicitantă în legătură cu eventuale schimbări care ar putea apărea.</li> </ul>   |
| data | <p>11</p> <ul style="list-style-type: none"> <li><input type="checkbox"/> a Subsemnata, autoritatea solicitantă, confirm că:<br/>în urma aplicării măsurii menționate la punctul 9, termenul a fost modificat. Noul termen este: ...</li> <li><input type="checkbox"/> b Legislația noastră națională nu prevede suspendarea, întreruperea sau prelungirea perioadei de prescripție.</li> </ul>  |
| data | <p>12</p> <ul style="list-style-type: none"> <li><input type="checkbox"/> a Subsemnata, autoritatea solicitată, informez autoritatea solicitantă după cum urmează:<br/>creanța a fost recuperată integral la 20AA/LL/ZZ<br/>– din care suma următoare (a se indica moneda statului al autorității solicitate) se referă la creanța menționată în cerere:</li> </ul>  |

|      |   |
|------|---|
| data | <ul style="list-style-type: none"> <li>– din care suma următoare se referă la dobânzile percepute în temeiul legislației statului autorității solicitate:</li> <li><input type="checkbox"/> b creanța a fost recuperată parțial la 20AA/LL/ZZ,</li> <li>– pentru suma de (a se indica moneda statului al autorității solicitate):</li> <li>– din care următoarele sume se referă la creanța menționată în cerere:</li> <li>– din care suma următoare se referă la dobânzile percepute în temeiul legislației statului autorității solicitate:</li> <li><input type="checkbox"/> Nu voi proceda la acțiuni ulterioare.</li> <li><input type="checkbox"/> Voi continua procedurile de recuperare.</li> </ul>  |
| data | <ul style="list-style-type: none"> <li><input type="checkbox"/> c s-au luat măsuri asiguratorii.</li> </ul> <p>(Autoritatea solicitată este invitată să indice natura acestor măsuri:)</p>  |
| data | <ul style="list-style-type: none"> <li><input type="checkbox"/> d s-au stabilit de comun acord următoarele plăți în rate:</li> </ul>  |
| data | <p>13 Subsemnata, autoritatea solicitată, confirm că valoarea totală sau parțială a creanței nu a putut fi recuperată/nu se vor lua măsuri asiguratorii, iar cazul va fi închis deoarece:</p> <ul style="list-style-type: none"> <li><input type="checkbox"/> a Persoana în cauză nu este cunoscută.</li> <li><input type="checkbox"/> b Persoana în cauză este cunoscută, dar s-a mutat la:</li> <li><input type="checkbox"/> c Persoana în cauză este cunoscută, dar s-a mutat la o adresă necunoscută.</li> <li><input type="checkbox"/> d Persoana în cauză a decedat la AAAA/LL/ZZ.</li> <li><input type="checkbox"/> e Debitorul/codebitorul este insolubil.</li> <li><input type="checkbox"/> f Debitorul/codebitorul este falit și creanța a fost reclamată.</li> </ul> <p>Data ordinului: ... --- Data eliberării: ...</p> <ul style="list-style-type: none"> <li><input type="checkbox"/> g Debitorul/codebitorul este falit/recuperare imposibilă</li> <li><input type="checkbox"/> h Altele:</li> </ul> |
| data | <p>14</p> <ul style="list-style-type: none"> <li><input type="checkbox"/> Subsemnata, autoritatea solicitantă, confirm că acest caz este închis.</li> </ul>   |

|      |    |   |
|------|----|---|
| data | 15 | <p>Subsemnata, autoritatea solicitată informez autoritatea solicitantă asupra faptului că am primit notificarea asupra inițierii unei acțiuni de contestare a creanței sau a titlului executoriu și că voi suspenda procedura de executare silită.</p> <p>În continuare,</p> <ul style="list-style-type: none"><li><input type="checkbox"/> a am luat măsuri asigurătorii pentru a asigura recuperarea creanței la ....</li><li><input type="checkbox"/> b solicit autorității solicitante să mă informeze dacă ar trebui să recuperez creanța.</li><li><input type="checkbox"/> c informez autoritatea solicitantă că dispozițiile legale, reglementările și practicile administrative în vigoare în statul în care se află sediul meu nu permit recuperarea (continuarea recuperării) a creanței atât timp cât aceasta este contestată.</li></ul> |
| data | 16 | <p>Subsemnata, autoritatea solicitantă, fiind informată cu privire la faptul că s-a inițiat o acțiune de contestare a creanței sau a titlului executoriu,</p> <ul style="list-style-type: none"><li><input type="checkbox"/> a cer autorității solicitate să suspende orice acțiune întreprinsă.</li><li><input type="checkbox"/> b cer autorității solicitate să ia măsuri asigurătorii pentru a asigura recuperarea creanței.</li><li><input type="checkbox"/> c cer autorității solicitate să (continue să) recupereze creanța.</li></ul>  |
| data | 17 | <p>Subsemnata, autoritatea solicitată, informez autoritatea solicitantă că actele cu putere de lege și practicile administrative în vigoare în statul pe teritoriul căruia mă aflu nu permit realizarea acțiunii solicitate:</p> <ul style="list-style-type: none"><li><input type="checkbox"/> la punctul 16 litera (b).</li><li><input type="checkbox"/> la punctul 16 litera (c).</li></ul>  |
| data | 18 | <p>Subsemnata, autoritatea solicitantă,</p> <ul style="list-style-type: none"><li><input type="checkbox"/> a modific cererea de măsuri asigurătorii/de recuperare<ul style="list-style-type: none"><li><input type="checkbox"/> în conformitate cu decizia privind creanța contestată, [informațiile cu privire la decizie se introduc la rubrica 6A]</li><li><input type="checkbox"/> deoarece o parte din valoarea creanței a fost plătită direct autorității solicitante;</li><li><input type="checkbox"/> din alt motiv: ....</li></ul></li></ul>   |

|      |                          |   |
|------|--------------------------|---|
|      | <input type="checkbox"/> | b cer autorității solicitate să reia procedurile de executare silită deoarece contestația nu a fost favorabilă debitorului (decizia autorității competente în acest domeniu din ...).   |
| data | 19                       | Subsemnata, autoritatea solicitantă, retrag prezenta cerere pentru măsuri de recuperare/asiguratorii deoarece:<br><input type="checkbox"/> a valoarea creanței a fost plătită direct autorității solicitante.<br><input type="checkbox"/> b s-a împlinit termenul de prescripție pentru recuperare.<br><input type="checkbox"/> c creanța (creanțele) a (au) fost anulată (anulate) de către o instanță națională sau de către un organ administrativ.<br><input type="checkbox"/> d titlul care permite executarea a fost anulat.<br><input type="checkbox"/> e alt motiv: ... |
| data | 20                       | <input type="checkbox"/> Altele: observații din partea ○autorității solicitante sau a ○autorității solicitate<br><br>(Vă rugăm să începeți fiecare observație prin indicarea datei)   |

PROTOCOL  
PRIVIND ASISTENȚA ADMINISTRATIVĂ RECIPROCĂ ÎN DOMENIUL VAMAL

ARTICOLUL PCUST.1

Definiții

- (1) În sensul prezentului protocol:
- (a) „autoritate solicitantă” înseamnă autoritatea administrativă competentă care a fost desemnată în acest scop de către una dintre părți și care formulează o cerere de asistență pe baza prezentului protocol;
  - (b) „operațiune care contravine legislației în domeniul vamal” înseamnă orice încălcare sau tentativă de încălcare a legislației vamale;
  - (c) „autoritate solicitată” înseamnă o autoritate administrativă competentă care a fost desemnată în acest scop de către una dintre părți și care primește o cerere de asistență pe baza prezentului protocol.
- (2) Cu excepția cazului în care se prevede altfel în prezentul protocol, definițiile din partea a doua rubrica întâi titlul I capitolul 5 din prezentul acord se aplică, de asemenea, prezentului protocol.



## ARTICOLUL PCUST.2

## Domeniu de aplicare

- (1) Părțile își acordă reciproc asistență în domeniile care țin de competența lor, în conformitate cu modalitățile și condițiile stabilite de prezentul protocol, pentru a asigura aplicarea corectă a legislației vamale, în special prin prevenirea operațiunilor care contravin legislației vamale, prin anchetarea și prin combaterea acestora.
- (2) Asistența în domeniul vamal prevăzută de prezentul protocol se aplică oricărei autorități administrative a fiecăreia dintre părți care este competentă să aplice prezentul protocol. Această asistență nu aduce atingere dispozițiilor care reglementează acordarea de asistență reciprocă în materie penală și nici nu se aplică informațiilor obținute în temeiul competențelor exercitate la cererea unei autorități judiciare, cu excepția cazurilor în care comunicarea acestor informații este autorizată de respectiva autoritate.
- (3) Asistența în materie de recuperare a taxelor vamale, a impozitelor sau a amenzilor este reglementată de Protocolul privind cooperarea administrativă și combaterea fraudelor în domeniul taxei pe valoarea adăugată și privind asistența reciprocă în materie de recuperare a creanțelor legate de taxe și impozite.

## ARTICOLUL PCUST.3

## Asistență la cerere

- (1) La cererea autorității solicitante, autoritatea solicitată îi comunică acesteia toate informațiile relevante care îi pot permite să se asigure că legislația în domeniul vamal este aplicată corect, în special informații privind activitățile constatate sau preconizate care constituie sau ar putea constitui operațiuni ce contravin legislației în domeniul vamal.

- (2) La cererea autorității solicitante, autoritatea solicitată o informează pe aceasta în special:
- (a) dacă mărfurile exportate de pe teritoriul uneia dintre părți au fost importate în mod corespunzător pe teritoriul celeilalte părți, precizând, dacă este cazul, regimul vamal aplicat mărfurilor;
  - (b) dacă mărfurile importate pe teritoriul uneia dintre părți au fost exportate în mod corespunzător de pe teritoriul celeilalte părți, precizând, dacă este cazul, regimul vamal aplicat mărfurilor.
- (3) La cererea autorității solicitante, autoritatea solicitată ia măsurile necesare, în conformitate cu actele cu putere de lege și actele administrative aplicabile, pentru a asigura o supraveghere specială și pentru a furniza autorității solicitante informații cu privire la:
- (a) persoanele fizice sau juridice despre care există motive întemeiate să se creadă că sunt sau au fost implicate în operațiuni care contravin legislației vamale;
  - (b) mărfurile transportate sau care pot fi transportate în condiții ce generează suspiciuni întemeiate că au fost sau sunt destinate utilizării în cadrul unor operațiuni care contravin legislației în domeniul vamal;
  - (c) locurile în care sunt sau ar putea fi antrepozitate sau constituite stocuri de mărfuri astfel încât să existe motive rezonabile pentru a considera că aceste mărfuri sunt destinate utilizării în cadrul unor operațiuni care încalcă legislația vamală;

- (d) mijloacele de transport care sunt sau pot fi utilizate în condiții care generează suspiciuni întemeiate că sunt destinate utilizării în cadrul unor operațiuni care contravin legislației în domeniul vamal; și
- (e) spațiile suspectate de autoritatea solicitantă că sunt folosite pentru comiterea unor încălcări ale legislației vamale.

#### ARTICOLUL PCUST.4

##### Asistență spontană

Ori de câte ori este posibil, din proprie inițiativă, părțile își acordă asistență reciprocă, în conformitate cu actele lor cu putere de lege și actele lor administrative, furnizând informații cu privire la activitățile încheiate, planificate sau în curs care constituie sau par să constituie operațiuni care contravin legislației vamale și care pot prezenta interes pentru cealaltă parte. Aceste informații trebuie să vizeze în special:

- (a) mărfurile despre care se cunoaște că fac obiectul unor operațiuni care încalcă legislația vamală;
- (b) persoanele despre care există motive întemeiate să se considere că sunt sau au fost implicate în operațiuni care încalcă legislația vamală;
- (c) mijloacele de transport în cazul cărora există suspiciuni întemeiate cu privire la faptul că sunt sau pot fi utilizate pentru desfășurarea unor operațiuni care contravin legislației în domeniul vamal; și
- (d) noi mijloace sau metode utilizate pentru desfășurarea unor operațiuni care încalcă legislația vamală.

## ARTICOLUL PCUST.5

## Forma și fondul cererilor de asistență

- (1) Cererile în temeiul prezentului protocol se formulează în scris, fie în format tipărit, fie în format electronic. Acestea sunt însoțite de documentele considerate necesare pentru a le permite soluționarea. În caz de urgență, autoritatea solicitată poate accepta cereri prezentate verbal, însă acestea trebuie confirmate imediat în scris de către autoritatea solicitantă.
- (2) Cererile formulate în conformitate cu alineatul (1) includ următoarele informații:
- (a) autoritatea solicitantă și funcționarul solicitant;
  - (b) informațiile sau tipul de asistență solicitate;
  - (c) obiectul și motivul cererii;
  - (d) actele cu putere de lege și actele administrative, precum și alte elemente juridice implicate;
  - (e) indicații cât mai precise și cuprinzătoare posibil cu privire la mărfurile sau la persoanele care fac obiectul anchetelor;
  - (f) un rezumat al faptelor relevante și al anchetelor deja efectuate; și
  - (g) orice detaliu suplimentar disponibil care să îi permită autorității solicitate să se conformeze cererii.

(3) Cererile se transmit în una dintre limbile oficiale ale autorității solicitate sau într-o limbă acceptabilă pentru aceasta, limba engleză fiind întotdeauna o limbă acceptabilă. Această cerință nu se aplică documentelor care însoțesc cererea în conformitate cu alineatul (1).

(4) Dacă o cerere nu întrunește cerințele formale prevăzute în prezentul articol, autoritatea solicitată poate cere corectarea sau completarea acesteia. În așteptarea acestei corectări sau completări, se pot dispune măsuri asigurătorii.

## ARTICOLUL PCUST.6

### Executarea cererilor

(1) Pentru a răspunde unei cereri de asistență, autoritatea solicitată acționează în cel mai scurt timp, în limitele competențelor sale, ca și cum ar acționa în nume propriu sau la cererea altei autorități ale aceleiași părți, furnizând informațiile de care dispune deja și efectuând sau asigurând efectuarea anchetelor corespunzătoare. Prezenta dispoziție se aplică, de asemenea, oricărei alte autorități căreia i-a fost adresată cererea de către autoritatea solicitată, atunci când aceasta din urmă nu poate acționa pe cont propriu. Atunci când acordă această asistență, autoritatea solicitată ține seama în mod corespunzător de urgența cererii.

(2) Cererile de asistență se execută în conformitate cu actele cu putere de lege și actele administrative ale părții solicitate.

## ARTICOLUL PCUST.7

## Forma în care trebuie comunicate informațiile

- (1) Autoritatea solicitată comunică în scris autorității solicitante rezultatele anchetelor efectuate ca urmare a unei cereri formulate în temeiul prezentului protocol, alături de documente, copii certificate ale documentelor sau orice alte acte relevante. Aceste informații pot fi furnizate în format electronic.
- (2) Documentele originale se transmit în funcție de cerințele juridice ale fiecărei părți, numai la cererea autorității solicitante, în cazurile în care copiii certificate sunt insuficiente. Autoritatea solicitantă returnează originalele cu prima ocazie.
- (3) În temeiul dispozițiilor menționate la alineatul (2), autoritatea solicitată furnizează autorității solicitante toate informațiile referitoare la autenticitatea documentelor eliberate sau certificate de către agențiile oficiale de pe teritoriul său în sprijinul unei declarații de mărfuri.

## ARTICOLUL PCUST.8

## Prezența funcționarilor uneia dintre părți pe teritoriul unei alte părți

- (1) Funcționarii autorizați în mod corespunzător ai uneia dintre părți pot, cu acordul celeilalte părți și în condițiile stabilite de aceasta din urmă, să se prezinte la sediul autorității solicitate sau al oricărei alte autorități implicate menționate la articolul PCUST.6 alineatul (1), pentru a obține informații cu privire la activități care constituie sau ar putea constitui operațiuni care contravin legislației vamale, informații de care autoritatea solicitantă are nevoie în scopul prezentului protocol.

(2) Cu acordul părții solicitate și sub rezerva condițiilor pe care aceasta le poate impune, funcționarii celeilalte părți autorizați în mod corespunzător pot fi prezenți la anchetele desfășurate pe teritoriul părții solicitate.

#### ARTICOLUL PCUST.9

##### Transmitere și notificare

(1) La cererea autorității solicitante, autoritatea solicitată, în conformitate cu actele cu putere de lege și actele administrative aplicabile, ia toate măsurile necesare pentru a transmite toate documentele care provin de la autoritatea solicitantă sau pentru a notifica orice decizie a autorității solicitante care intră sub incidența prezentului protocol, către un destinatar rezident sau stabilit pe teritoriul autorității solicitate.

(2) Aceste cereri de transmitere de documente sau de notificare a deciziilor se redactează în scris în una dintre limbile oficiale ale autorității solicitate sau într-o limbă acceptată de această autoritate.

#### ARTICOLUL PCUST.10

##### Schimbul automat de informații

(1) Părțile pot, de comun acord, în temeiul articolului PCUST.15 din prezentul protocol:

(a) să facă schimb automat de informații care intră sub incidența prezentului protocol;

(b) să facă schimb de informații specifice înainte de sosirea transporturilor pe teritoriul celeilalte părți.

(2) Părțile pot stabili dispoziții privind tipul de informații pe care doresc să le schimbe, formatul și frecvența transmiterii acestora, pentru a efectua schimbul prevăzut la alineatul (1) literele (a) și (b).

#### ARTICOLUL PCUST.11

##### Excepții de la obligația de a acorda asistență

(1) Asistența solicitată în temeiul prezentului protocol poate fi refuzată sau poate fi condiționată de îndeplinirea anumitor condiții sau cerințe atunci când o parte estimează că asistența:

(a) ar putea aduce atingere suveranității Regatului Unit sau a unui stat membru căruia i-a fost solicitată asistența în temeiul prezentului protocol;

(b) ar putea aduce atingere ordinii publice, siguranței sau altor interese esențiale; sau

(c) ar putea viola un secret industrial, comercial sau profesional.

(2) Autoritatea solicitată poate amâna asistența pe motiv că această asistență va interfera cu cercetările, cu urmărirea penală sau cu procedurile în curs. Într-un astfel de caz, autoritatea solicitată se consultă cu autoritatea solicitantă pentru a stabili dacă asistența poate fi acordată în termenii sau condițiile pe care autoritatea solicitată le poate cere.



(3) Atunci când autoritatea solicitantă solicită asistență pe care ea însăși nu ar putea să o furnizeze dacă i-ar fi solicitată, ea atrage atenția asupra acestui fapt în cererea sa. În acest caz, autorității solicitate îi revine obligația de a decide cu privire la modul în care răspunde la cererea în cauză.

(4) În cazurile menționate la alineatele (1) și (2), autoritatea solicitată comunică fără întârziere decizia și motivele acesteia autorității solicitante.

## ARTICOLUL PCUST.12

### Schimbul de informații și confidențialitatea

(1) Informațiile primite prin aplicarea prezentului protocol sunt utilizate exclusiv în scopurile prevăzute în prezentul protocol.

(2) Utilizarea, în cadrul procedurilor administrative sau judiciare inițiate ca urmare a constatării unor operațiuni care contravin legislației vamale, a informațiilor obținute în temeiul prezentului protocol este considerată ca fiind în scopul prezentului protocol. Prin urmare, părțile pot utiliza informațiile obținute și documentele consultate în conformitate cu dispozițiile prezentului protocol ca probe în procesele-verbale, rapoartele și mărturiile lor, precum și în procedurile și acuzațiile aduse în fața instanțelor judecătorești. Autoritatea solicitată poate impune condiția ca o astfel de utilizare să îi fie notificată înainte de a furniza informații sau de a acorda acces la documente.

(3) Atunci când una dintre părți dorește să folosească aceste informații în alte scopuri, aceasta trebuie să obțină în prealabil acordul scris al autorității care le-a furnizat. În acest caz, utilizarea informațiilor respective este condiționată de toate restricțiile stabilite de autoritatea în cauză.

(4) Orice informație comunicată în temeiul prezentului protocol, indiferent de forma în care este comunicată, are caracter confidențial sau este rezervată unei difuzări restrânse, în conformitate cu actele cu putere de lege și actele administrative aplicabile pe teritoriul fiecăreia dintre părți. Informațiile respective fac obiectul obligației de păstrare a secretului profesional și beneficiază de protecția acordată informațiilor similare în conformitate cu actele cu putere de lege și actele administrative relevante ale părții destinatar, cu excepția cazului în care partea care a furnizat informațiile își dă în prealabil acordul pentru divulgarea acestor informații. Părțile își comunică reciproc informații cu privire la actele cu putere de lege și actele lor administrative aplicabile.

#### ARTICOLUL PCUST.13

##### Experți și martori

În limitele autorizației care i-a fost acordată, autoritatea solicitată poate autoriza funcționarii celeilalte părți să se înfățișeze, în calitate de experți sau de martori, în cadrul procedurilor judiciare sau administrative referitoare la aspectele reglementate de prezentul protocol și să prezinte obiectele, documentele sau copiile confidențiale ori conforme ale acestora, care pot fi necesare pentru desfășurarea procedurilor. Cererea de înfățișare trebuie să specifice cu claritate autoritatea judiciară sau administrativă în fața căreia trebuie să se înfățișeze funcționarul, cauza respectivă, precum și titlul sau calitatea în care urmează să fie audiat.

#### ARTICOLUL PCUST.14

##### Cheltuielile de asistență

(1) Sub rezerva alineatelor (2) și (3), părțile renunță la toate creanțele cu privire la rambursarea cheltuielilor ocazionate de executarea prezentului protocol.

(2) Cheltuielile și indemnizațiile plătite experților, martorilor, interpreților și traducătorilor, alții decât angajații din serviciile publice, sunt suportate, după caz, de partea solicitantă.

(3) În cazul în care sunt sau vor fi necesare cheltuieli semnificative sau extraordinare sau acestea pentru îndeplinirea cererii, părțile se consultă pentru a stabili condițiile și modalitățile în baza cărora se va executa cererea, precum și modul în care vor fi suportate cheltuielile.

## ARTICOLUL PCUST.15

### Punerea în aplicare

(1) Punerea în aplicare a prezentului protocol se încredințează, pe de o parte, autorităților vamale ale Regatului Unit și, pe de altă parte, serviciilor competente ale Comisiei Europene și autorităților vamale ale statelor membre ale Uniunii Europene, după caz. Acestea decid cu privire la toate măsurile și modalitățile practice necesare în vederea punerii în aplicare a prezentului protocol, luând în considerare actele cu putere de lege și actele administrative aplicabile, în special în domeniul protecției datelor cu caracter personal.

(2) Părțile se informează reciproc cu privire la măsurile detaliate de punere în aplicare adoptate de fiecare în conformitate cu dispozițiile prezentului protocol, în special în ceea ce privește serviciile autorizate în mod corespunzător și funcționarii desemnați ca fiind competenți să trimită și să primească comunicările prevăzute în prezentul protocol.

(3) În Uniune, dispozițiile prezentului protocol nu afectează comunicarea, între serviciile competente ale Comisiei Europene și autoritățile vamale ale statelor membre, a informațiilor obținute în temeiul prezentului protocol.

#### ARTICOLUL PCUST.16

##### Alte acorduri

Dispozițiile prezentului protocol prevalează asupra dispozițiilor oricărui acord bilateral privind asistența administrativă reciprocă în domeniul vamal, care a fost sau poate fi încheiat între statele membre ale Uniunii și Regatul Unit în măsura în care dispozițiile acestor acorduri bilaterale sunt incompatibile cu cele din prezentul protocol.

#### ARTICOLUL PCUST.17

##### Consultări

În ceea ce privește interpretarea și punerea în aplicare a prezentului protocol, părțile se consultă pentru găsirea unei soluții în cadrul Comitetului specializat în comerț privind cooperarea vamală și regulile de origine.

## ARTICOLUL PCUST.18

## Evoluții viitoare

În vederea completării nivelurilor de asistență reciprocă prevăzute de prezentul protocol, Comitetul specializat în comerț privind cooperarea vamală și regulile de origine poate adopta o decizie de extindere a prezentului protocol prin stabilirea unor acorduri privind sectoare sau aspecte specifice, în conformitate cu legislația vamală a fiecăreia dintre părți.

PROTOCOL  
PRIVIND COORDONAREA SISTEMELOR DE SECURITATE SOCIALĂ

TITLUL I

DISPOZIȚII GENERALE

ARTICOLUL SSC.1

Definiții

În sensul prezentului protocol, se aplică următoarele definiții:

- (a) „activitate salariată” înseamnă orice activitate sau situație echivalentă considerată ca atare în sensul legislației de securitate socială din statul în care se desfășoară această activitate sau în care există situația echivalentă;
- (b) „activitate independentă” înseamnă orice activitate sau situație echivalentă considerată ca atare, în sensul legislației de securitate socială din statul în care se desfășoară această activitate sau în care există situația echivalentă;
- (c) „servicii de reproducere asistată medical” înseamnă toate serviciile medicale, chirurgicale sau obstetrice menite să ajute o persoană să aibă un copil;

- (d) „prestații în natură” înseamnă:
- (i) în sensul titlului III capitolul 1, prestațiile în natură prevăzute în legislația unui stat care vizează să acopere, să pună la dispoziție, să plătească direct sau să ramburseze costul îngrijirilor medicale și al produselor și serviciilor auxiliare tratamentului;
  - (ii) în sensul titlului III capitolul 2, toate prestațiile în natură referitoare la accidente la locul de muncă și boli profesionale, astfel cum sunt definite la punctul (i) și prevăzute în cadrul regimurilor privind accidentele de muncă și bolile profesionale ale statelor;
- (e) „perioada de creștere a copilului” se referă la orice perioadă care este avută în vedere în temeiul legislației privind pensiile a unui stat sau care aduce în mod explicit un supliment unei pensii, pentru că o persoană a crescut un copil, indiferent de metoda folosită pentru a calcula aceste perioade și indiferent dacă ele sunt cumulate pe durata creșterii copilului sau sunt recunoscute retroactiv;
- (f) „funcționar” înseamnă orice persoană considerată astfel sau asimilată de către statul de care aparține administrația al cărei salariat este;
- (g) prin „autoritate competentă” se înțelege, pentru fiecare stat, ministrul, miniștrii sau o altă autoritate corespunzătoare de care aparțin regimurile de securitate socială pe întreg teritoriul sau în orice parte a statului respectiv;
- (h) „instituție competentă” înseamnă:
- (i) instituția la care este afiliată persoana în cauză la data la care solicită prestația; sau

- (ii) instituția de la care persoana în cauză are sau ar avea dreptul să primească prestații, în cazul în care aceasta sau unul sau mai mulți membri ai familiei sale ar fi rezidenți în statul în care este situată instituția; sau
  - (iii) instituția desemnată de autoritatea competentă a statului în cauză; sau
  - (iv) în cazul unui regim referitor la obligațiile angajatorului cu privire la prestațiile prevăzute la articolul SSC.3 alineatul (1), fie angajatorul, fie asigurătorul implicat sau, în lipsa acestora, organismul sau autoritatea desemnată de autoritatea competentă a statului în cauză;
- (i) „stat competent” înseamnă statul în care este situată instituția competentă;
  - (j) „ajutor de deces” înseamnă orice plată unică făcută în caz de deces, cu excepția prestațiilor în capital prevăzute la litera (w);
  - (k) „prestații familiale” înseamnă toate prestațiile în natură sau în numerar destinate acoperirii cheltuielilor familiale;
  - (l) „lucrător frontalier” înseamnă o persoană care desfășoară o activitate salariată sau independentă într-un stat și care este rezidentă în alt stat, în care se întoarce, de regulă, zilnic sau cel puțin o dată pe săptămână;
  - (m) „bază de reședință” înseamnă locul din care membrul echipajului începe și unde își încheie în mod normal o perioadă de serviciu sau o serie de perioade de serviciu și unde, în condiții normale, operatorul/compania aeriană nu este responsabil de cazarea membrului respectiv al echipajului;



- (n) „instituție” înseamnă, pentru fiecare stat, organismul sau autoritatea responsabilă de aplicarea întregii legislații sau a unei părți din aceasta;
- (o) „instituția de la locul de reședință” și „instituția de la locul de ședere” înseamnă instituția care este abilitată să acorde prestații la locul în care își are reședința persoana interesată, respectiv instituția abilitată să acorde prestații la locul de ședere al persoanei interesate, în conformitate cu legislația aplicată de instituția respectivă sau, atunci când nu există o astfel de instituție, de instituția desemnată de autoritatea competentă a statului în cauză;
- (p) „persoană asigurată” înseamnă, în raport cu diferitele ramuri de securitate socială prevăzute la titlul III capitelele 1 și 3, orice persoană care îndeplinește condițiile impuse de legislația statului competent în temeiul titlului II pentru a avea dreptul la prestații, luând în considerare dispozițiile prezentului protocol;
- (q) „legislație” înseamnă, pentru fiecare stat, actele cu putere de lege și actele administrative, precum și orice alte măsuri de aplicare care se referă la ramurile de securitate socială prevăzute la articolul SSC.3 alineatul (1), dar exclude clauzele contractuale, altele decât cele care servesc la punerea în aplicare a unei obligații de asigurare ce rezultă din actele cu putere de lege și actele administrative prevăzute la prezenta literă sau care au făcut obiectul unei decizii a autorităților publice cu privire la caracterul lor obligatoriu sau cu privire la extinderea domeniului de aplicare, cu condiția ca statul respectiv să facă o declarație în acest sens, notificată Comitetului specializat privind coordonarea sistemelor de securitate socială. Uniunea Europeană publică această declarație în *Jurnalul Oficial al Uniunii Europene*;

- (r) „prestație pentru îngrijirea pe termen lung” înseamnă o prestație în natură sau în numerar al cărei scop este de a răspunde nevoilor de îngrijire ale unei persoane care, din cauza unei deficiențe, necesită o asistență considerabilă, inclusiv asistența oferită de o altă persoană sau de alte persoane pentru desfășurarea unor activități esențiale de zi cu zi pentru o perioadă lungă de timp, pentru a-i sprijini autonomia personală, dar fără a se limita la aceste aspecte; aceasta include prestațiile acordate în același scop unei persoane care furnizează o astfel de asistență;
- (s) „membru de familie” înseamnă:
- (i) (A) orice persoană definită sau recunoscută ca membru de familie sau desemnată ca membru al gospodăriei de către legislația în temeiul căreia se acordă prestațiile;
  - (B) în ceea ce privește prestațiile în natură în temeiul titlului III capitolul 1, orice persoană definită sau recunoscută ca membru de familie sau desemnată ca membru al gospodăriei de către legislația statului în care este rezidentă;
  - (ii) dacă legislația statului aplicabilă în temeiul punctului (i) nu face deosebire între membrii de familie și alte persoane cărora li se aplică legislația menționată, soțul/soția, copiii minori și copiii aflați în întreținere care au atins vârsta majoratului se consideră a fi membri de familie;
  - (iii) dacă, în conformitate cu legislația aplicabilă în temeiul punctelor (i) și (ii), o persoană este considerată membru de familie sau membru al gospodăriei doar în cazul în care locuiește în aceeași gospodărie cu persoana asigurată sau cu titularul de pensie, această condiție se consideră îndeplinită dacă persoana respectivă se află în principal în întreținerea asiguratului sau a titularului de pensie;

- (t) „perioadă de încadrare în muncă” sau „perioadă de activitate independentă” înseamnă perioade definite sau recunoscute astfel de legislația în temeiul căreia au fost realizate, precum și toate perioadele asimilate acestora, în măsura în care sunt recunoscute de legislația menționată ca fiind echivalente cu perioadele de încadrare în muncă sau de activitate independentă;
- (u) „perioadă de asigurare” înseamnă perioadele de cotizare, de încadrare în muncă sau de activitate independentă, definite sau recunoscute ca perioade de asigurare de către legislația în temeiul căreia au fost realizate sau considerate realizate, precum și toate perioadele asimilate acestora, în măsura în care sunt considerate de legislația respectivă ca fiind echivalente cu perioade de asigurare;
- (v) „perioadă de rezidență” înseamnă perioadele definite sau recunoscute ca atare de către legislația în temeiul căreia au fost realizate sau considerate realizate;
- (w) „pensia” include, de asemenea, indemnizațiile, prestațiile în capital care le pot substitui și plățile efectuate cu titlu de rambursare a cotizațiilor, precum și, sub rezerva dispozițiilor din titlul III, majorările rezultate din reevaluare sau alocațiile suplimentare;
- (x) „prestație de prepensionare” înseamnă toate prestațiile în numerar, altele decât ajutorul de șomaj sau pensia anticipată, acordate începând de la o anumită vârstă lucrătorilor care și-au redus, încetat sau suspendat activitățile profesionale până la vârsta la care îndeplinesc condițiile pentru obținerea unei pensii pentru limită de vârstă sau a unei pensii anticipate, primirea acesteia nefiind condiționată de disponibilitatea persoanei în cauză față de serviciile de ocupare a forței de muncă din statul competent; „prestație anticipată pentru limită de vârstă” înseamnă o prestație acordată înainte ca persoana în cauză să fi atins vârsta normală de pensionare și care fie continuă să fie furnizată după atingerea vârstei menționate, fie este înlocuită cu o altă pensie pentru limită de vârstă;

- (y) „refugiat” are înțelesul pe care i-l atribuie articolul 1 din Convenția privind statutul refugiaților, semnată la Geneva la 28 iulie 1951;
- (z) „sediul social sau loc de desfășurare a activității” înseamnă sediul sau locul de desfășurare a activității în care se adoptă deciziile esențiale ale întreprinderii și în care se exercită funcțiile administrației sale centrale;
- (aa) „reședință” înseamnă locul în care o persoană este rezidentă în mod obișnuit;
- (bb) „prestații speciale în numerar de tip necontributiv” înseamnă prestațiile:
  - (i) care sunt destinate să asigure:
    - (A) o acoperire suplimentară, de substituție sau ancilară împotriva riscurilor acoperite de ramurile de securitate socială prevăzute la articolul SSC.3 alineatul (1), care garantează persoanelor în cauză un venit minim de subzistență, avându-se în vedere situația economică și socială din statul în cauză; sau
    - (B) exclusiv protecție specială pentru persoane cu handicap, în strânsă legătură cu mediul social al acestor persoane din statul în cauză; și
  - (ii) în cazul cărora finanțarea provine exclusiv din contribuții fiscale obligatorii destinate acoperirii cheltuielilor publice generale, iar condițiile pentru atribuirea și calcularea prestațiilor nu depind de vreo contribuție din partea beneficiarului acestora. Cu toate acestea, prestațiile furnizate ca supliment al unei prestații de tip contributiv nu se consideră prestații de tip contributiv exclusiv din acest motiv;

- (cc) „regim special pentru funcționari” înseamnă orice regim de securitate socială care diferă de regimul general de securitate socială aplicabil salariaților din statul interesat și care vizează în mod direct toți funcționarii sau anumite categorii de funcționari publici;
- (dd) „apatrid” are înțelesul pe care i-l atribuie articolul 1 din Convenția privind statutul apatrizilor, semnată la New York la 28 septembrie 1954;
- (ee) „ședere” înseamnă ședere temporară.

## ARTICOLUL SSC.2

### Persoanele vizate

Prezentul protocol se aplică persoanelor, inclusiv apatrizilor și refugiaților, care se află sau s-au aflat sub incidența legislației unuia sau mai multor state, precum și membrilor de familie și urmașilor acestora.

## ARTICOLUL SSC.3

### Aspecte reglementate

- (1) Prezentul protocol se aplică următoarelor ramuri de securitate socială:
  - (a) prestațiilor de boală;

- (b) prestațiilor de maternitate și de paternitate asimilate;
  - (c) prestațiilor de invaliditate;
  - (d) prestațiilor pentru limită de vârstă;
  - (e) prestațiilor de urmaș;
  - (f) prestațiilor în cazul unor accidente de muncă și boli profesionale;
  - (g) ajutoarelor de deces;
  - (h) prestațiilor de șomaj;
  - (i) prestațiilor de prepensionare.
- (2) Cu excepția cazului în care anexa SSC-6 prevede altfel, prezentul protocol se aplică regimurilor de securitate socială generale și speciale, de tip contributiv sau necontributiv, precum și regimurilor referitoare la obligațiile unui angajator sau ale unui armator.
- (3) Cu toate acestea, dispozițiile titlului III nu aduc atingere dispozițiilor legislative ale niciunui stat cu privire la obligațiile armatorului.
- (4) Prezentul protocol nu se aplică:
- (a) prestațiilor speciale în numerar de tip necontributiv enumerate în partea 1 din anexa SSC-1;

- (b) asistenței sociale și medicale;
- (c) prestațiilor acordate în legătură cu care un stat își asumă răspunderea pentru prejudiciile cauzate persoanelor și oferă compensații, cum ar fi cele pentru victimele de război și pentru acțiunile militare sau pentru consecințele acestora, cele pentru victimele infracțiunilor, ale asasinatelor sau ale actelor teroriste, cele pentru victimele acțiunilor unor agenți ai statului aflați în exercițiul funcțiunii sau cele pentru victimele care au suferit nedreptăți din motive politice sau religioase sau legate de familia acestora;
- (d) prestațiilor pentru îngrijirea pe termen lung enumerate în partea 2 din anexa SSC-1;
- (e) serviciilor de reproducere asistată medical;
- (f) plăților care sunt legate de o ramură de securitate socială enumerată la alineatul (1) și care sunt:
  - (i) plătite pentru a acoperi cheltuielile de încălzire în condiții de temperaturi scăzute; și
  - (ii) enumerate în partea 3 din anexa SSC-1;
- (g) prestațiilor familiale.

## ARTICOLUL SSC.4

## Nediscriminarea între statele membre

- (1) Mecanismele de coordonare a securității sociale stabilite prin prezentul protocol se bazează pe principiul nediscriminării între statele membre.
- (2) Prezentul articol nu aduce atingere nici eventualelor acorduri încheiate între Regatul Unit și Irlanda cu privire la zona comună de călătorie.

## ARTICOLUL SSC.5

## Egalitate de tratament

- (1) Cu excepția cazului în care prezentul protocol prevede altfel, în ceea ce privește ramurile securității sociale menționate la articolul SSC.3 alineatul (1), persoanele cărora li se aplică prezentul protocol beneficiază de aceleași prestații și sunt supuse acelorași obligații, în temeiul legislației unui stat, ca și resortisanții statului respectiv.
- (2) Această dispoziție nu se aplică aspectelor menționate la articolul SSC.3 alineatul (4).



## ARTICOLUL SSC.6

## Asimilarea prestațiilor, veniturilor, faptelor sau evenimentelor

În absența unor dispoziții contrare în prezentul protocol, statele asigură aplicarea principiului asimilării prestațiilor, veniturilor, faptelor sau evenimentelor după cum urmează:

- (a) atunci când, în temeiul legislației statului competent, beneficiul prestațiilor de securitate socială sau al altor venituri produce anumite efecte juridice, dispozițiile în cauză din legislația respectivă sunt, de asemenea, aplicabile în cazul beneficiului prestațiilor echivalente dobândite în temeiul legislației unui alt stat sau al veniturilor dobândite într-un alt stat;
- (b) atunci când, în temeiul legislației statului competent, anumite fapte sau evenimente produc efecte juridice, statul respectiv ia în considerare faptele sau evenimentele similare desfășurate în oricare alt stat ca și cum ar fi avut loc pe teritoriul său.

## ARTICOLUL SSC.7

## Cumularea perioadelor

Cu excepția cazului în care se prevede altfel în prezentul protocol, instituția competentă a unui stat ia în considerare, în măsura necesară, perioadele de asigurare, de activitate salariată, de activitate independentă sau de rezidență realizate în oricare alt stat ca și cum ar fi fost realizate în temeiul legislației pe care o aplică, atunci când legislația sa condiționează de încheierea perioadelor de asigurare, de activitate salariată, de activitate independentă sau de rezidență:

- (a) dobândirea, menținerea, durata sau recuperarea dreptului la prestații;
- (b) beneficiul unei anumite legislații; sau
- (c) accesul la sau scutirea de asigurări obligatorii, facultative continue sau voluntare.

## ARTICOLUL SSC.8

## Eliminarea clauzelor de rezidență

Statele asigură aplicarea principiului exportabilității prestațiilor în numerar în conformitate cu literele (a) și (b):

- (a) Prestațiile în numerar care se plătesc în temeiul legislației unui sau a mai multor state sau al prezentului protocol nu pot face obiectul nici unei reduceri, modificări, suspendări, retrageri sau confiscări în temeiul faptului că beneficiarul sau membrii familiei acestuia sunt rezidenți într-un alt stat decât cel în care este situată instituția responsabilă de furnizarea prestației.
- (b) Litera (a) nu se aplică prestațiilor în numerar prevăzute la articolul SSC.3 alineatul (1) literele (c) și (h).

## ARTICOLUL SSC.9

### Prevenirea cumulului de prestații

Cu excepția cazului în care se prevede altfel, prezentul protocol nici nu conferă, nici nu menține dreptul de a beneficia de mai multe prestații de același tip, pentru aceeași perioadă de asigurare obligatorie.

## TITLUL II

### DETERMINAREA LEGISLAȚIEI APLICABILE

## ARTICOLUL SSC.10

### Norme generale

- (1) Persoanele cărora li se aplică prezentul protocol intră sub incidența legislației unui singur stat. Această legislație se determină în conformitate cu prezentul titlu.

(2) În sensul prezentului titlu, se consideră că persoanele cărora li se acordă o prestație în numerar ca urmare sau ca o consecință a desfășurării unei activități salariate sau independente desfășoară activitatea menționată. Această dispoziție nu se aplică în cazul pensiei de invaliditate, pentru limită de vârstă sau de urmaș, sau al indemnizațiilor pentru accidente de muncă, boli profesionale sau al prestațiilor de boală în numerar, care acoperă tratamentul pentru o perioadă nelimitată.

(3) Sub rezerva articolelor SSC.11, SSC.12 și SSC.13:

- (a) persoanele care desfășoară o activitate salariată sau independentă într-un stat intră sub incidența legislației din statul respectiv;
- (b) funcționarii intră sub incidența legislației din statul de care aparține administrația ai căror salariați sunt;
- (c) persoanele cărora nu li se aplică literele (a) și (b) intră sub incidența legislației statului de reședință, fără a se aduce atingere altor dispoziții din prezentul protocol, care le garantează prestații în temeiul legislației unuia sau a mai multor state.

(4) În sensul prezentului titlu, activitatea salariată sau independentă care se desfășoară în mod obișnuit la bordul unei nave pe mare sub pavilionul unui stat se consideră activitate desfășurată în statul respectiv. Cu toate acestea, un salariat care își desfășoară activitatea la bordul unei nave sub pavilionul unui stat și care este remunerat pentru această activitate de către o întreprindere sau de către o persoană al cărei sediu sau domiciliu se află în alt stat intră sub incidența legislației celui de al doilea stat, în cazul în care își are reședința în statul respectiv. Se consideră că întreprinderea sau persoana care plătește remunerația este angajator în sensul legislației menționate.

(5) O activitate desfășurată în calitate de membru al echipajului de comandă sau al echipajului de cabină care furnizează servicii de transport aerian de pasageri sau de mărfuri este considerată a fi o activitate desfășurată în statul în care se află baza de reședință.

## ARTICOLUL SSC.11

### Lucrători detașați

(1) Prin derogare de la articolul SSC.10 alineatul (3) și ca măsură tranzitorie în raport cu situația existentă înainte de intrarea în vigoare a prezentului acord, între statele membre enumerate în categoria A din anexa SSC-8 și Regatul Unit se aplică următoarele norme în ceea ce privește legislația aplicabilă:

- (a) persoana care desfășoară o activitate salariată într-un stat pentru un angajator care își desfășoară în mod obișnuit activitățile în acest stat și care este detașată de angajatorul respectiv în alt stat pentru a lucra pentru angajator continuă să intre sub incidența legislației primului stat, cu condiția ca:
  - (i) durata activității să nu depășească 24 de luni; și
  - (ii) persoana să nu fi fost trimisă pentru a înlocui o altă persoană detașată.
- (b) persoana care desfășoară în mod obișnuit o activitate independentă într-un stat și care se deplasează în alt stat pentru a desfășura o activitate similară continuă să intre sub incidența legislației primului stat, cu condiția ca durata previzibilă a activității să nu depășească 24 de luni.

- (2) Până la data intrării în vigoare a prezentului acord, Uniunea notifică Regatul Unit în care dintre următoarele categorii se înscrie fiecare stat membru:
- (a) Categoria A: Statul membru a notificat Uniunii intenția sa de a deroga de la articolul SSC.10 în conformitate cu prezentul articol;
  - (b) Categoria B: Statul membru a notificat Uniunii că nu dorește să deroge de la articolul SSC.10; sau
  - (c) Categoria C: Statul membru nu a notificat dacă dorește să deroge de la articolul SSC.10.
- (3) Documentul menționat la alineatul (2) devine parte a anexei SSC-8 la data intrării în vigoare a prezentului acord.
- (4) În cazul statelor membre care sunt incluse în categoria A la data intrării în vigoare a prezentului acord, se aplică alineatul (1) literele (a) și (b).
- (5) În cazul statelor membre care sunt incluse în categoria C la data intrării în vigoare a prezentului acord, alineatul (1) literele (a) și (b) se aplică ca și cum statul membru respectiv ar fi fost inclus în categoria A timp de o lună de la data intrării în vigoare a prezentului acord. Comitetul specializat privind coordonarea sistemelor de securitate socială transferă un stat membru din categoria C în categoria A în cazul în care Uniunea notifică Comitetului specializat privind coordonarea sistemelor de securitate socială intenția statului membru respectiv de a fi transferat.

(6) La o lună de la data intrării în vigoare a prezentului acord, categoriile B și C vor înceta să existe. Părțile publică o anexă SSC-8 actualizată cât mai curând posibil după această dată. În sensul alineatului (1), se va considera că anexa SSC-8 conține numai statele membre din categoria A de la data publicării respective.

(7) Atunci când o persoană se află într-o situație menționată la alineatul (1) care implică un stat membru din categoria C înainte de publicarea unei anexe SSC-8 actualizate în conformitate cu alineatul (6), alineatul (1) continuă să se aplice persoanei respective pe durata activităților sale în temeiul alineatului (1).

(8) Uniunea informează Comitetul specializat privind coordonarea sistemelor de securitate socială în cazul în care un stat membru dorește să fie eliminat din categoria A din anexa SSC-8, iar, la cererea Uniunii, Comitetul specializat privind coordonarea sistemelor de securitate socială elimină statul membru respectiv din categoria A din anexa SSC-8. Părțile publică o anexă SSC-8 actualizată, care se aplică din prima zi a celei de a doua luni care urmează primirii cererii de către Comitetul specializat privind coordonarea sistemelor de securitate socială.

(9) Atunci când o persoană se află într-o situație menționată la alineatul (1) înainte de publicarea unei anexe SSC-8 actualizate în conformitate cu alineatul (8), alineatul (1) continuă să se aplice persoanei respective pe durata activităților sale în temeiul alineatului (1).

## ARTICOLUL SSC.12

## Desfășurarea de activități în două sau mai multe state

- (1) O persoană care desfășoară în mod obișnuit o activitate salariată care implică unul sau mai multe state membre, precum și Regatul Unit intră sub incidența:
- (a) legislației statului de reședință, dacă persoana respectivă exercită o parte substanțială a activității sale în statul respectiv; sau
  - (b) dacă persoana respectivă nu își exercită o parte substanțială a activității sale în statul de reședință:
    - (i) legislației statului în care este situat sediul sau locul de desfășurare a activității întreprinderii sau a angajatorului, dacă persoana este angajată de o întreprindere sau de un angajator; sau
    - (ii) legislației statului în care este situat sediul sau locul de desfășurare a activității întreprinderii sau angajatorului dacă persoana este angajată de două sau mai multe întreprinderi sau angajatori ale căror sedii sau locuri de desfășurare ale activității sunt situate într-un singur stat; sau
    - (iii) legislației statului în care este situat sediul sau locul de desfășurare a activității întreprinderii sau angajatorului altul decât statul de reședință dacă persoana este angajată de două sau mai multe întreprinderi sau angajatori care își au sediile sau locurile de desfășurare a activității într-un stat membru și în Regatul Unit, unul dintre acestea fiind statul de reședință; sau



- (iv) legislației statului de reședință, dacă persoana este angajată de două sau mai multe întreprinderi sau angajatori, dintre care cel puțin două (doi) au sediul sau locul de desfășurare a activității în state diferite, altele decât statul de reședință.
- (2) O persoană care desfășoară în mod obișnuit o activitate independentă care implică unul sau mai multe state membre, precum și Regatul Unit intră sub incidența:
- (a) legislației statului de reședință, dacă persoana respectivă exercită o parte substanțială a activității sale în statul respectiv; sau
- (b) legislației statului în care este situat centrul de interes al activităților sale, dacă persoana respectivă nu își are reședința în unul din statele în care își desfășoară o parte substanțială a activității sale.
- (3) O persoană care desfășoară în mod obișnuit o activitate salariată și o activitate independentă în cel puțin două state intră sub incidența legislației statului în care persoana respectivă desfășoară o activitate salariată sau, în cazul în care exercită o astfel de activitate în cel puțin două state, legislației stabilite în conformitate cu alineatul (1).
- (4) Persoana care este angajată ca funcționar într-un stat și care desfășoară o activitate salariată sau o activitate independentă în unul sau mai multe state intră sub incidența legislației statului de care aparține administrația al cărei angajat este.

- (5) O persoană care desfășoară în mod obișnuit o activitate salariată în cel puțin două state membre (și nu în Regatul Unit) intră sub incidența legislației Regatului Unit în cazul în care persoana respectivă nu desfășoară o parte substanțială a activității respective în statul de reședință și, în plus:
- (a) este angajată de una sau mai multe întreprinderi sau de unul sau mai mulți angajatori al căror sediu sau loc de desfășurare a activității se află în Regatul Unit;
  - (b) își are reședința într-un stat membru și este angajată de una sau mai multe întreprinderi sau de unul sau mai mulți angajatori, toți cu sediul sau locul de desfășurare a activității în Regatul Unit și în statul membru de reședință;
  - (c) își are reședința în Regatul Unit și este angajată de cel puțin două întreprinderi sau de cel puțin doi angajatori, dintre care cel puțin două (doi) au sediul sau locul de desfășurare a activității în state membre diferite; sau
  - (d) își are reședința în Regatul Unit și este angajată de una sau mai multe întreprinderi sau de unul sau mai mulți angajatori cu sediul sau locul de desfășurare a activității într-un alt stat.
- (6) O persoană care desfășoară în mod obișnuit o activitate independentă în două sau mai multe state membre (și nu în Regatul Unit), fără a desfășura o parte substanțială a activității respective în statul de reședință, intră sub incidența legislației Regatului Unit în cazul în care centrul de interes al activității sale este situat în Regatul Unit.
- (7) Alineatul (6) nu se aplică în cazul unei persoane care desfășoară în mod obișnuit o activitate salariată și independentă în două sau mai multe state membre.

(8) În sensul legislației determinate în conformitate cu aceste dispoziții, persoanele prevăzute la alineatele (1)-(6) sunt tratate ca și cum și-ar desfășura toate activitățile salariate sau independente și și-ar realiza toate veniturile în statul interesat.

### ARTICOLUL SSC.13

#### Asigurarea voluntară sau asigurarea facultativă continuă

(1) Articolele SSC.10, SSC.11 și SSC.12 sunt aplicabile în cazul asigurării voluntare sau în cel al asigurării facultative continue numai în cazul în care, în ceea ce privește una dintre ramurile prevăzute la articolul SSC.3, într-un stat există doar un regim voluntar de asigurări.

(2) Atunci când, în temeiul legislației unui stat, persoana în cauză intră sub incidența asigurării obligatorii în statul respectiv, aceasta nu poate intra sub incidența unui regim de asigurare voluntară sau de asigurare facultativă continuă într-un alt stat. În toate celelalte cazuri în care, pentru o ramură dată, există posibilitatea de a alege între mai multe regimuri de asigurare voluntară sau facultativă continuă, persoana în cauză poate fi admisă doar în cadrul regimului pe care l-a ales.

(3) Cu toate acestea, în ceea ce privește prestațiile de invaliditate, pentru limită de vârstă sau de urmaș, persoana în cauză poate fi admisă în cadrul regimului de asigurare voluntară sau facultativă continuă a unui stat, chiar dacă aceasta se află în mod obligatoriu sub incidența legislației unui alt stat, cu condiția ca, într-o anumită etapă din activitatea sa profesională, să fi intrat sub incidența legislației primului stat, luând în considerare că a desfășurat o activitate salariată sau independentă, și în măsura în care acest cumul este permis explicit sau implicit în temeiul legislației primului stat.

(4) Atunci când legislația unui stat condiționează dreptul la asigurare voluntară sau la asigurare facultativă continuă de rezidența beneficiarului în statul respectiv sau de desfășurarea anterioară a unei activități salariate sau independente, articolul SSC.6 litera (b) se aplică doar în cazul persoanelor care, la un moment dat în trecut, s-au aflat sub incidența legislației statului în cauză în temeiul desfășurării unei activități salariate sau independente.

#### ARTICOLUL SSC.14

##### Obligațiile angajatorului

(1) Un angajator care își are sediul social sau reprezentanța în afara statului competent este obligat să respecte toate obligațiile prevăzute de legislația aplicabilă angajaților săi, mai ales obligația de a achita cotizațiile prevăzute în acea legislație, ca și când sediul său social sau reprezentanța sa s-ar afla în statul competent.

(2) Angajatorul care nu are o reprezentanță în statul a cărui legislație este aplicabilă poate cădea de acord cu angajatul ca acesta din urmă să poată îndeplini obligațiile angajatorului în numele său în ceea ce privește plata cotizațiilor, fără a aduce atingere obligațiilor de bază ale angajatorului. Angajatorul face cunoscută o astfel de înțelegere instituției competente din statul respectiv.

## TITLUL III

## DISPOZIȚII SPECIALE APLICABILE DIFERITELOR CATEGORII DE PRESTAȚII

## CAPITOLUL 1

## PRESTAȚII DE BOALĂ, DE MATERNITATE ȘI DE PATERNITATE ASIMILATE

## SECȚIUNEA 1

PERSOANELE ASIGURATE ȘI MEMBRII FAMILIILOR ACESTORA,  
CU EXCEPȚIA TITULARILOR DE PENSIE ȘI A MEMBRILOR FAMILIILOR ACESTORA

## ARTICOLUL SSC.15

## Reședința într-un alt stat decât statul competent

Persoana asigurată sau membrii familiei acesteia care își au reședința într-un alt stat decât statul competent beneficiază în statul de reședință de prestațiile în natură acordate, în numele instituției competente, de către instituția de la locul de reședință, în conformitate cu legislația pe care o aplică, ca și cum persoanele în cauză ar fi fost asigurate în temeiul legislației menționate.

## ARTICOLUL SSC.16

Șederea în statul competent, în cazul în care persoana își are reședința într-un alt stat – dispoziții speciale aplicabile membrilor de familie ai lucrătorilor frontalieri

(1) Cu excepția cazului în care alineatul (2) prevede altfel, persoana asigurată și membrii familiei acesteia prevăzuți la articolul SSC.15 pot beneficia, de asemenea, de prestații în natură în timpul șederii în statul competent. Prestațiile în natură se acordă de către instituția competentă pe cheltuielile sale, în conformitate cu legislația pe care o aplică, ca și cum persoanele în cauză ar rezida în statul respectiv.

(2) Membrii de familie ai unui lucrător frontalier au dreptul la prestații în natură pe durata șederii lor în statul competent.

Cu toate acestea, atunci când statul competent este inclus în lista din anexa SSC-2, membrii de familie ai unui lucrător frontalier care își au reședința în același stat ca și lucrătorul frontalier respectiv au dreptul la prestații în natură în statul competent numai în condițiile stabilite la articolul SSC.17 alineatul (1).

## ARTICOLUL SSC.17

## Șederea în afara statului competent

(1) Cu excepția cazului în care alineatul (2) prevede altfel, o persoană asigurată și membrii familiilor acesteia care au drept de ședere într-un alt stat decât statul competent au dreptul la prestații în natură, acordate în numele instituției competente de către instituția de la locul de ședere în conformitate cu legislația pe care o aplică, ca și cum persoanele în cauză ar fi asigurate în temeiul respectivei legislații, atunci când:

- (a) prestațiile în natură devin necesare din motive medicale în timpul șederii lor, în opinia furnizorului prestațiilor în natură, ținând seama de natura prestațiilor și de durata preconizată a șederii;
- (b) persoana nu a călătorit în statul respectiv cu scopul de a primi prestațiile în natură, cu excepția cazului în care persoana este pasager sau membru al echipajului de pe o navă sau aeronavă care călătorește în statul respectiv, iar prestațiile în natură au devenit necesare din motive medicale în timpul călătoriei sau al zborului; și
- (c) persoana prezintă un document valabil care certifică dreptul la prestații în conformitate cu articolul SSCI.22 alineatul (1) din anexa SSC-7.

(2) În apendicele SSCI-2 la anexa SSC-7 figurează o listă de prestații în natură care, pentru a fi acordate în timpul unei șederi într-un alt stat, necesită din rațiuni practice un acord prealabil între persoana în cauză și instituția care furnizează îngrijirea medicală.

## ARTICOLUL SSC.18

## Deplasarea în scopul beneficierii de prestații în natură – autorizația de a primi un tratament adaptat în afara statului de reședință

- (1) Cu excepția cazului în care prezentul protocol prevede altfel, o persoană asigurată care călătorește în alt stat pentru a beneficia de prestații în natură în timpul șederii sale trebuie să solicite autorizarea din partea instituției competente.
- (2) Persoana asigurată care este autorizată de către instituția competentă să se deplaseze în alt stat în scopul de a primi un tratament adaptat stării sale beneficiază de prestațiile în natură acordate, în numele autorității competente, de către instituția de la locul de ședere, în conformitate cu legislația pe care o aplică, ca și cum persoana respectivă ar fi fost asigurată în temeiul legislației menționate. Autorizația se acordă atunci când tratamentul respectiv se află printre prestațiile prevăzute de legislația statului pe teritoriul căruia este rezidentă persoana în cauză și atunci când acestea nu i se poate acorda un astfel de tratament într-un termen justificat din punct de vedere medical, avându-se în vedere starea sa actuală de sănătate și evoluția probabilă a bolii sale.
- (3) Alineatele (1) și (2) se aplică *mutatis mutandis* membrilor de familie ai persoanei asigurate.
- (4) În cazul în care membrii familiei unei persoane asigurate își au reședința într-un alt stat decât statul în care își are reședința persoana asigurată și în cazul în care statul respectiv a optat pentru o rambursare pe baza unor sume fixe, costul prestațiilor în natură prevăzute la alineatul (2) îl suportă instituția de la locul de reședință a membrilor de familie. În acest caz, în sensul alineatului (1), instituția de la locul de reședință a membrilor de familie se consideră instituție competentă.



## ARTICOLUL SSC.19

## Prestații în numerar

(1) Persoana asigurată și membrii familiei sale care își au reședința sau au drept de ședere într-un alt stat decât statul competent beneficiază de prestații în numerar acordate de instituția competentă în temeiul legislației pe care o aplică instituția competentă. Cu toate acestea, în cadrul unui acord între instituția competentă și instituția de la locul de reședință sau de ședere, aceste prestații pot fi acordate de către instituția de la locul de reședință sau de ședere în numele instituției competente, în conformitate cu legislația statului competent.

(2) Instituția competentă dintr-un stat a cărui legislație prevede că prestațiile în numerar se calculează pe baza venitului mediu sau pe baza unei cotații medii stabilește venitul mediu sau baza de cotizare medie exclusiv în funcție de veniturile înregistrate sau de bazele de cotizare aplicate în timpul perioadelor realizate în temeiul legislației menționate.

(3) Instituția competentă dintr-un stat a cărui legislație prevede că prestațiile în numerar se calculează pe baza venitului forfetar ia în considerare exclusiv venitul forfetar sau, după caz, media veniturilor forfetare corespunzătoare perioadelor realizate în temeiul legislației menționate.

(4) Alineatele (2) și (3) se aplică *mutatis mutandis* atunci când legislația pe care o aplică instituția competentă stabilește o anumită perioadă de referință, care corespunde integral sau parțial perioadelor pe care persoana în cauză le-a realizat în temeiul legislației unui alt stat sau altor state.

## ARTICOLUL SSC.20

## Solicitanții de pensie

- (1) Persoana asigurată care, la prezentarea sau la examinarea unei cereri de pensie, își pierde dreptul la prestații în natură în temeiul legislației ultimului stat competent își păstrează dreptul la prestații în natură în temeiul legislației statului în care își are reședința, în cazul în care solicitantul de pensie îndeplinește condițiile privind asigurarea prevăzută de legislația statului menționat la alineatul (2). Membrii de familie ai solicitantului de pensie beneficiază, de asemenea, de prestații în natură în statul de reședință.
  
- (2) Cheltuielile legate de prestațiile în natură sunt suportate de instituția din statul care, în cazul acordării pensiei, ar deveni competent prin aplicarea articolelor SSC.21, SSC.22 și SSC.23.

## SECȚIUNEA 2

DISPOZIȚII SPECIALE REFERITOARE LA TITULARII DE PENSIE ȘI LA MEMBRII DE  
FAMILIE AI ACESTORA

## ARTICOLUL SSC.21

## Dreptul la prestații în natură în temeiul legislației statului de reședință

O persoană care primește o pensie sau pensii în temeiul legislației unuia sau a mai multor state, dintre care unul este locul de reședință și care are dreptul la prestații în natură în temeiul legislației statului respectiv, beneficiază, împreună cu membrii familiei sale, de aceste prestații în natură acordate de și în numele instituției de la locul de reședință, ca și cum persoana în cauză ar avea dreptul la pensie numai în temeiul legislației statului respectiv.

## ARTICOLUL SSC.22

## Absența dreptului la prestații în natură în temeiul legislației statului de reședință

- (1) O persoană care:
  - (a) locuiește într-un stat;
  - (b) primește una sau mai multe pensii în temeiul legislației unuia sau a mai multor state; și

- (c) nu are dreptul la prestații în natură în temeiul legislației statului de reședință

beneficiază totuși de aceste prestații pentru ea însăși și pentru membrii familiei sale, în măsura în care titularul de pensie ar avea dreptul la acestea în temeiul legislației statului competent în ceea ce privește pensia sau cel puțin al legislației unuia dintre statele competente, în cazul în care persoana în cauză a avut reședința în acel stat. Prestațiile în natură se acordă, în numele instituției prevăzute la alineatul (2), de către instituția de la locul de reședință, ca și cum persoana în cauză ar beneficia de pensie și de prestații în natură în temeiul legislației statului respectiv.

- (2) În cazurile prevăzute la alineatul (1), costul prestațiilor în natură este suportat de instituția stabilită în conformitate cu regulile următoare:

- (a) atunci când titularul de pensie este tratat ca și cum ar avea dreptul la prestații în natură în temeiul legislației unui singur stat, costul beneficiilor respective este suportat de instituția competentă din statul respectiv;
- (b) atunci când titularul de pensie are dreptul la prestațiile în natură menționate în temeiul legislațiilor a două sau mai multe state, costul acestor prestații este suportat de instituția competentă a statului a cărui legislație i s-a aplicat pentru cea mai lungă perioadă de timp;
- (c) în cazul în care aplicarea dispoziției de la litera (b) ar avea drept consecință faptul că mai multe instituții sunt responsabile pentru costul prestațiilor respective, costul este suportat de instituția competentă a statului a cărui legislație i s-a aplicat ultima dată titularului de pensie.

## ARTICOLUL SSC.23

Pensiile prevăzute de legislația unuia sau mai multor state,  
altele decât statul de reședință,  
în timp ce persoana în cauză beneficiază de prestații în natură într-un alt stat decât statul de  
reședință

Atunci când o persoană care primește una sau mai multe pensii în temeiul legislației unuia sau a mai multor state își are reședința într-un stat în conformitate cu legislația căruia dreptul la prestații în natură nu este condiționat de existența perioadelor de asigurare, de activitate salariată sau independentă, și persoana respectivă nu primește o pensie din partea statului de reședință, costul prestațiilor în natură care i se acordă acesteia și membrilor familiei sale este suportat de instituția din unul dintre statele competente cu privire la pensiile persoanei, stabilită în conformitate cu articolul SSC.22 alineatul (2), în măsura în care persoana respectivă și membrii familiei sale ar avea dreptul la aceste prestații dacă aceștia ar avea reședința în statul respectiv.

## ARTICOLUL SSC.24

Reședința membrilor de familie într-un alt stat  
decât cel în care își are reședința titularul de pensie

Atunci când o persoană:

- (a) primește una sau mai multe pensii în temeiul legislației unuia sau a mai multor state; și

(b) își are reședința într-un alt stat decât cel în care își au reședința membrii familiei sale,

membrii de familie ai persoanei respective au dreptul la prestații în natură din partea instituției de la locul lor de reședință, în conformitate cu legislația pe care o aplică, în măsura în care titularul de pensie are dreptul la prestații în natură în temeiul legislației unui stat. Costurile prestațiilor sunt suportate de instituția competentă răspunzătoare de costurile prestațiilor în natură acordate titularului de pensie în statul în care acesta își are reședința.

#### ARTICOLUL SSC.25

Șederea titularului de pensie sau a membrilor familiei sale într-un alt stat decât statul de reședință – Șederea în statul competent – Autorizarea tratamentului necesar în afara statului de reședință

(1) Articolul SSC.17 se aplică *mutatis mutandis*:

(a) unei persoane care primește o pensie sau pensii în temeiul legislației unuia sau a mai multor state și care are dreptul la prestații în natură în temeiul legislației unuia dintre statele care îi acordă pensia sau pensiile;

(b) membrilor familiei acestei persoane

care locuiesc într-un alt stat decât cel în care își au reședința.

- (2) Articolul SSC.16 alineatul (1) se aplică *mutatis mutandis* persoanelor prevăzute la alineatul (1), în cazul în care au drept de ședere în statul în care este situată autoritatea competentă responsabilă de costul prestațiilor în natură acordate titularului de pensie în statul de reședință și în cazul în care statul menționat a optat pentru această soluție și este inclus pe lista din anexa SSC-3.
- (3) Articolul SSC.18 se aplică *mutatis mutandis* unui titular de pensie sau membrilor familiei sale care locuiesc într-un alt stat decât cel în care își au reședința, cu scopul de a beneficia în statul respectiv de tratamentul corespunzător stării lor de sănătate.
- (4) Cu excepția cazului în care alineatul (5) prevede altfel, costul prestațiilor în natură prevăzute la alineatele (1)-(3) se suportă de către instituția competentă răspunzătoare de costul prestațiilor în natură acordate titularului de pensie în statul de reședință.
- (5) Costul prestațiilor în natură prevăzute la alineatul (3) se suportă de către instituția de la locul de reședință al titularului de pensie sau al membrilor familiei sale, în cazul în care aceste persoane își au reședința într-un stat care a optat pentru rambursare pe baza unor sume fixe. În aceste cazuri, în sensul alineatului (3), instituția de la locul de reședință al titularului de pensie sau al membrilor familiei sale se consideră instituție competentă.

## ARTICOLUL SSC.26

## Prestațiile în numerar pentru titularii de pensii

(1) Prestațiile în numerar se plătesc persoanei care primește una sau mai multe pensii în temeiul legislației unuia sau a mai multor state de către instituția competentă a statului în care este situată instituția competentă răspunzătoare de costul prestațiilor în natură acordate titularului de pensie în locul de reședință. Articolul SSC.19 se aplică *mutatis mutandis*.

(2) Alineatul (1) se aplică, de asemenea, membrilor familiei titularului de pensie.

## ARTICOLUL SSC.27

## Cotizațiile titularilor de pensii

(1) Instituția unui stat care aplică o legislație ce prevede rețineri ale cotizațiilor pentru prestațiile de boală, de maternitate și de paternitate asimilate poate solicita și recupera aceste cotizații, calculate în conformitate cu legislația pe care o aplică, numai în măsura în care cheltuielile legate de prestațiile acordate în temeiul articolelor SSC.21-SSC.24 sunt suportate de către o instituție din statul menționat.

(2) Dacă, în cazurile prevăzute la articolul SSC.23, titularul de pensie trebuie să plătească contribuții sau, dacă suma corespunzătoare trebuie să îi fie reținută pentru acoperirea prestațiilor de boală, de maternitate și de paternitate asimilate, în conformitate cu legislația statului în care își are reședința, aceste cotizații nu pot fi recuperate în temeiul respectivei reședințe.



## SECȚIUNEA 3

## DISPOZIȚII COMUNE

## ARTICOLUL SSC.28

## Dispoziții generale

Articolele SSC.21-SSC.27 nu se aplică titularului de pensie sau membrilor familiei pensionarului în cazul în care persoana în cauză beneficiază de prestații în conformitate cu legislația unui stat pe baza unei activități salariate sau independente. În acest caz, în sensul prezentului capitol, persoanei în cauză i se aplică articolele SSC.15-SSC.19.

## ARTICOLUL SSC.29

Reguli de prioritate privind dreptul la prestații în natură – dispoziție specială  
privind dreptul membrilor de familie la prestații în statul de reședință

- (1) Cu excepția cazului în care se prevede altfel la alineatele (2) și (3), atunci când un membru de familie are un drept autonom la prestații în natură în temeiul legislației unui stat sau al prezentului capitol, acest drept are prioritate față de un drept derivat la prestații în natură pentru membrii de familie.
- (2) Cu excepția cazului în care se prevede altfel la alineatul (3), atunci când dreptul autonom în statul de reședință există direct și exclusiv pe baza reședinței persoanei în cauză în acel stat, dreptul derivat la prestații în natură are prioritate față de dreptul autonom.

- (3) Fără a aduce atingere alineatelor (1) și (2), prestațiile în natură se acordă membrilor de familie ai unei persoane asigurate pe cheltuiala instituției competente din statul în care își au reședința, atunci când:
- (a) membrii de familie respectivi își au reședința într-un stat în care legislația prevede că dreptul la prestații în natură nu este supus unor condiții de asigurare sau de activitate salariată ori independentă; și
  - (b) soțul/soția sau persoana care îngrijește copiii persoanei asigurate desfășoară o activitate salariată sau independentă în statul respectiv sau primește o pensie din partea statului respectiv pe baza unei activități salariate sau independente.

#### ARTICOLUL SSC.30

##### Rambursări între instituții

- (1) Prestațiile în natură acordate de instituția unui stat în numele instituției unui alt stat, în temeiul prezentului capitol, dă dreptul la rambursarea integrală.
- (2) Rambursările prevăzute la alineatul (1) se stabilesc și se realizează în conformitate cu modalitățile prevăzute în anexa SSC-7, fie la prezentarea dovezii cheltuielilor reale, fie pe baza unor sume forfetare pentru statele ale căror structuri juridice sau administrative fac inadecvată rambursarea pe baza cheltuielilor reale.

(3) Statele și autoritățile lor competente pot conveni cu privire la alte metode de rambursare sau pot renunța la orice rambursare între instituțiile aflate sub jurisdicția lor.

## CAPITOLUL 2

### PRESTAȚII ÎN CAZUL UNOR ACCIDENTE DE MUNCĂ ȘI BOLI PROFESIONALE

#### ARTICOLUL SSC.31

##### Dreptul la prestații în natură și în numerar

(1) Fără a aduce atingere dispozițiilor mai favorabile de la alineatele (2) și (3) din prezentul articol, articolul SSC.15, articolul SSC.16 alineatul (1), articolul SSC.17 alineatul (1) și articolul SSC.18 alineatul (1) se aplică, de asemenea, prestațiilor de muncă pentru accidente de muncă și boli profesionale.

(2) Persoana care a suferit un accident de muncă sau a contractat o boală profesională și care își are reședința sau are drept de ședere într-un alt stat decât statul competent beneficiază de prestații în natură speciale în cadrul regimului care acoperă accidente de muncă și boli profesionale acordate, în numele instituției competente, de instituția de la locul de reședință sau de ședere în conformitate cu legislația pe care aceasta o aplică, ca și cum persoana respectivă ar fi fost asigurată în temeiul legislației menționate.

(3) Instituția competentă nu poate refuza acordarea autorizației prevăzute la articolul SSC.18 alineatul (1) unei persoane asigurate care a suferit un accident la locul de muncă sau care a contractat o boală profesională și care are dreptul la prestații din partea instituției respective, atunci când nu i se poate acorda un tratament adecvat stării sale de sănătate în statul pe teritoriul căruia își are reședința, într-un termen justificat din punct de vedere medical, avându-se în vedere starea sa actuală de sănătate și evoluția probabilă a bolii.

(4) Articolul SSC.19 se aplică, de asemenea, prestațiilor prevăzute în prezentul capitol.

## ARTICOLUL SSC.32

### Cheltuieli de transport

(1) Instituția competentă dintr-un stat a cărei legislație prevede acoperirea cheltuielilor de transport pentru victima unui accident de muncă sau o persoană care suferă de o boală profesională, până la locul de reședință al acesteia sau până la o instituție spitalicească, suportă aceste cheltuieli până la locul respectiv aflat în statul în care persoana își are reședința, în măsura în care instituția respectivă a autorizat în prealabil transportul, luând în considerare elementele care îl justifică. Această autorizare nu se solicită în cazul unui lucrător frontalier.

(2) Instituția competentă dintr-un stat a cărei legislație prevede acoperirea cheltuielilor pentru transportul cadavrului unei persoane care a decedat într-un accident de muncă până la locul înhumării suportă aceste cheltuieli până la locul corespunzător din statul în care era rezidentă persoana decedată în momentul accidentului, în conformitate cu legislația pe care o aplică.

## ARTICOLUL SSC.33

Prestațiile de boală profesională, atunci când persoana care suferă de această boală a fost expusă aceluiași risc în mai multe state

În cazul în care, în temeiul legislației a două sau a mai multor state, o persoană care a contractat o boală profesională a desfășurat o activitate care, prin natura sa, poate provoca boala respectivă, prestațiile pe care persoana sau urmașii săi o pot solicita se acordă exclusiv în temeiul legislației ultimului stat dintre cele ale căror condiții sunt îndeplinite.

## ARTICOLUL SSC.34

## Agravarea unei boli profesionale

În cazul agravării unei boli profesionale, pentru care o persoană ce suferă de această boală a beneficiat sau beneficiază de prestații în temeiul legislației unui stat, se aplică următoarele dispoziții:

- (a) în cazul în care persoana în cauză, din momentul în care beneficiază de prestații, nu a desfășurat, în temeiul legislației unui alt stat, o activitate salariată sau independentă care să poată provoca sau agrava boala respectivă, instituția competentă din primul stat suportă costul prestației în conformitate cu dispozițiile legislației pe care o aplică, luând în considerare agravarea bolii;

- (b) în cazul în care persoana în cauză, din momentul în care beneficiază de prestații, a desfășurat o astfel de activitate în temeiul legislației unui alt stat, instituția competentă din primul stat suportă costul prestațiilor în conformitate cu dispozițiile legislației pe care o aplică, fără a lua în considerare agravarea bolii. Instituția competentă din al doilea stat acordă un supliment persoanei interesate, a cărui valoare este egală cu diferența dintre valoarea prestațiilor cuvenite după agravarea bolii și cuantumul care ar fi fost datorat înaintea agravării, în conformitate cu legislația pe care o aplică, în cazul în care boala respectivă s-a declanșat în temeiul legislației statului respectiv;
- (c) clauzele privind reducerea, suspendarea sau retragerea prevăzute de legislația unui stat nu sunt opozabile beneficiarului prestațiilor acordate de instituțiile din două state, în conformitate cu litera (b).

#### ARTICOLUL SSC.35

##### Reguli pentru luarea în considerare a particularităților unor legislații

- (1) În cazul în care nu există o asigurare împotriva accidentelor de muncă sau a bolilor profesionale în statul în care persoana în cauză își are reședința sau are drept de ședere sau în cazul în care există o astfel de asigurare, dar nu există o instituție responsabilă pentru acordarea de prestații în natură, aceste prestații sunt acordate de către instituția de la locul de reședință sau de ședere care este responsabilă de acordarea prestațiilor în natură în caz de boală.

(2) În cazul în care în statul competent nu există o asigurare împotriva accidentelor de muncă sau a bolilor profesionale, dispozițiile prezentului capitol privind prestațiile în natură se aplică, cu toate acestea, unei persoane care are drept la prestații în caz de boală, de maternitate sau de paternitate asimilate, în temeiul legislației statului respectiv, dacă persoana suferă un accident la locul de muncă sau suferă de o boală profesională, pe durata rezidenței sau șederii în alt stat. Costurile sunt suportate de către instituția care este competentă pentru prestațiile în natură, în temeiul legislației statului competent.

(3) Articolul SSC.6 se aplică instituției competente dintr-un stat în ceea ce privește asimilarea accidentelor de muncă și a bolilor profesionale care au intervenit sau au fost înregistrate ulterior în temeiul legislației unui alt stat, atunci când se evaluează gradul de incapacitate, dreptul la prestații sau valoarea acestora, în cazul în care se îndeplinesc următoarele condiții:

- (a) accidentul la locul de muncă sau boala profesională, care a intervenit sau a fost înregistrat(ă) anterior în temeiul legislației pe care o aplică, nu a dat naștere indemnizației; și
- (b) nu se cuvine nicio compensație privind un accident la locul de muncă sau o boală profesională, care a intervenit sau a fost confirmat(ă) ulterior, în temeiul legislației celui alt stat, în conformitate cu care a intervenit sau a fost confirmat accidentul de muncă sau boala profesională.

#### ARTICOLUL SSC.36

##### Rambursări între instituții

(1) Articolul SSC.30 se aplică și prestațiilor prevăzute la prezentul capitol, iar rambursările se realizează pe baza costurilor reale.

(2) Statele sau autoritățile lor competente pot conveni cu privire la alte metode de rambursare sau pot renunța la orice rambursare între instituțiile din jurisdicția lor.

### CAPITOLUL 3

#### AJUTOARE DE DECES

#### ARTICOLUL SSC.37

Dreptul la ajutoare atunci când decesul survine sau beneficiarul are reședința într-un alt stat decât statul competent

(1) În cazul în care persoana asigurată sau un membru al familiei sale decedează într-un alt stat decât statul competent, decesul se consideră a fi survenit în statul competent.

(2) Instituția competentă este obligată să acorde ajutorul de deces, care se plătește în temeiul legislației pe care o aplică, chiar dacă beneficiarul își are reședința într-un alt stat decât statul competent.

(3) Alineatele (1) și (2) se aplică, de asemenea, în cazul în care decesul este rezultatul unui accident de muncă sau al unei boli profesionale.



## ARTICOLUL SSC.38

## Acordarea de prestații în cazul decesului titularului de pensie

- (1) În cazul decesului titularului de pensie datorate în temeiul legislației unui stat sau al pensiilor datorate în temeiul legislației a două sau mai multor state, atunci când respectivul titular de pensie își avea reședința într-un alt stat decât cel în care este situată instituția responsabilă de costul prestațiilor în natură prevăzute la articolele SSC.22 și SSC.23, ajutorul de deces plătit în temeiul legislației aplicate de instituția respectivă este suportat de aceasta, ca și cum, în momentul decesului, titularul de pensie ar fi avut reședința în statul în care este situată instituția.
- (2) Alineatul (1) se aplică *mutatis mutandis* membrilor familiei titularului unei pensii.

## CAPITOLUL 4

## PRESTAȚII DE INVALIDITATE

## ARTICOLUL SSC.39

## Calcularea prestațiilor de invaliditate

Fără a aduce atingere articolului SSC.7, atunci când, conform legislației statului competent în temeiul titlului II din prezentul protocol, cuantumul prestațiilor de invaliditate depinde de durata perioadelor de asigurare, de încadrare în muncă, de activitate independentă sau de rezidență, statul competent nu este obligat să ia în considerare aceste perioade realizate în temeiul legislației unui alt stat în scopul calculării cuantumului prestației de invaliditate pe care trebuie să o plătească.

## ARTICOLUL SSC.40

## Dispoziții speciale privind cumularea perioadelor

Instituția competentă dintr-un stat a cărei legislație condiționează dobândirea, menținerea sau recuperarea dreptului la prestații de realizarea perioadelor de asigurare sau rezidență aplică *mutatis mutandis* articolul SSC.46, atunci când acest lucru este necesar.

## ARTICOLUL SSC.41

## Agravarea invalidității

În cazul agravării unei invalidități pentru care persoana beneficiază de prestații în temeiul legislației unui stat în temeiul prezentului protocol, prestația se acordă în continuare în conformitate cu prezentul capitol, ținând seama de agravare.

## ARTICOLUL SSC.42

## Convertirea prestațiilor de invaliditate în prestații pentru limită de vârstă

(1) Atunci când legislația statului care plătește prestații de invaliditate prevede acest lucru în conformitate cu prezentul protocol, prestațiile de invaliditate se convertesc în prestații pentru limită de vârstă în condițiile prevăzute de legislația în temeiul căreia sunt acordate și în conformitate cu capitolul 5 din titlul III.

(2) Atunci când persoana care primește prestații de invaliditate poate revendica prestații de limită de vârstă, în temeiul legislației unui sau a mai multor alte state, în conformitate cu articolul SSC.45, orice instituție care este responsabilă pentru furnizarea prestațiilor de invaliditate, în conformitate cu legislația unui stat, continuă să acorde acelei persoane prestațiile de invaliditate la care aceasta are dreptul, în temeiul legislației pe care o aplică, până când alineatul (1) devine aplicabil în ceea ce privește instituția respectivă sau atât timp cât persoana în cauză îndeplinește condițiile necesare pentru a beneficia de acestea.

#### ARTICOLUL SSC.43

##### Dispoziții speciale pentru funcționari

Articolele SSC.7, SSC.39, SSC.41, SSC.42 și articolul SSC.55 alineatele (2) și (3) se aplică *mutatis mutandis* persoanelor care beneficiază de un regim special pentru funcționari.

## CAPITOLUL 5

## PENSIILE PENTRU LIMITĂ DE VÂRSTĂ ȘI PENSIILE DE URMAȘ

## ARTICOLUL SSC.44

## Luarea în considerare a perioadelor de creștere a copilului

- (1) Atunci când, în temeiul legislației statului care este competent în conformitate cu titlul II, nicio perioadă de creștere a copilului nu este luată în considerare, instituția din statul a cărui legislație se aplică persoanei vizate, în conformitate cu titlul II, pe motivul că aceasta desfășura o activitate salariată sau independentă la data la care, în conformitate cu această legislație, perioada de creștere a copilului a început să fie luată în considerare pentru copilul în cauză, rămâne responsabilă pentru luarea în considerare a acestei perioade drept perioadă de creștere a copilului în conformitate cu legislația proprie, ca și cum aceasta a avut loc pe teritoriul său.
- (2) Alineatul (1) nu se aplică în cazul în care persoana vizată se află sau se va afla sub incidența legislației altui stat datorită desfășurării unei activități salariate sau independente în statul respectiv.

## ARTICOLUL SSC.45

## Dispoziții generale

- (1) Toate instituțiile competente stabilesc dreptul la prestații al unei persoane, în conformitate cu toate legislațiile statelor sub incidența cărora s-a aflat persoana în cauză, cu excepția cazului în care persoana în cauză solicită în mod explicit amânarea acordării prestațiilor pentru limită de vârstă în temeiul legislației unuia sau a mai multor state.
- (2) Atunci când, la un moment dat, persoana în cauză nu îndeplinește sau nu mai îndeplinește condițiile definite de toate legislațiile statelor sub incidența cărora s-a aflat, instituțiile care aplică legislația ale cărei condiții sunt îndeplinite nu iau în considerare, atunci când efectuează calculul în conformitate cu articolul SSC.47 alineatul (1) litera (a) sau (b), perioadele realizate în temeiul legislațiilor ale căror condiții nu sunt îndeplinite sau nu mai sunt îndeplinite, dacă luarea în considerare a perioadelor menționate permite determinarea unei valori mai mici a prestației.
- (3) Alineatul (2) se aplică *mutatis mutandis* atunci când persoana în cauză solicită în mod explicit amânarea acordării prestațiilor pentru limită de vârstă.
- (4) Se realizează automat un nou calcul pe măsură ce sunt îndeplinite condițiile impuse de celelalte legislații sau atunci când o persoană solicită acordarea unei prestații pentru limită de vârstă amânate în conformitate cu alineatul (1), cu excepția cazului în care perioadele deja realizate în temeiul altor legislații au fost deja luate în considerare în temeiul alineatului (2) sau (3).

## ARTICOLUL SSC.46

## Dispoziții speciale privind cumularea perioadelor

(1) Atunci când legislația unui stat condiționează acordarea anumitor prestații de realizarea perioadelor de asigurare exclusiv într-o anumită activitate salariată sau independentă ori într-o ocupație supusă unui regim special destinat salariaților sau persoanelor care desfășoară activități independente, instituția competentă din statul respectiv ia în considerare perioadele realizate în temeiul legislației altor state numai în cazul în care au fost realizate în cadrul unui regim corespunzător sau, în caz contrar, în aceeași ocupație, ori, după caz, în aceeași activitate salariată sau independentă.

În cazul în care, luându-se în considerare perioadele astfel realizate, persoana în cauză nu îndeplinește condițiile necesare pentru a beneficia de aceste prestații în cadrul unui regim special, aceste perioade sunt luate în considerare pentru acordarea prestațiilor în cadrul regimului general sau, în absența acestuia, în cadrul regimului aplicabil muncitorilor sau angajaților, după caz, cu condiția ca persoana în cauză să fi fost afiliată unuia sau altuia dintre aceste regimuri.

(2) Perioadele de asigurare realizate în cadrul unui regim special a unui stat sunt luate în considerare pentru acordarea prestațiilor în cadrul regimului general sau, în absența acestuia, în cadrul regimului aplicabil muncitorilor sau angajaților, după caz, ai altui stat, cu condiția ca persoana în cauză să fi fost afiliată la unul sau altul dintre aceste regimuri, chiar dacă perioadele respective au fost deja luate în considerare în cel de al doilea stat, în cadrul unui regim special.

(3) Atunci când legislația sau regimul specific al unui stat condiționează dobândirea, menținerea sau recuperarea dreptului la prestații de faptul că persoana în cauză este asigurată în momentul materializării riscului, această condiție se consideră îndeplinită în cazul în care persoana a fost asigurată anterior în temeiul legislației sau al regimului specific din acel stat și, în momentul materializării riscului, este asigurată pentru același risc în temeiul legislației unui alt stat sau, în absența unei astfel de asigurări, are dreptul la prestații pentru același risc în temeiul legislației altui stat. Această ultimă condiție se consideră însă îndeplinită în cazurile menționate la articolul SSC.52.

#### ARTICOLUL SSC.47

##### Acordarea de prestații

- (1) Instituția competentă calculează valoarea prestației care se acordă:
  - (a) în temeiul legislației pe care o aplică, doar atunci când sunt îndeplinite condițiile pentru dreptul la prestații, exclusiv în temeiul dreptului intern (prestație independentă);
  - (b) prin calcularea unei valori teoretice și ulterior a valorii reale (prestație pro-rata), după cum urmează:
    - (i) valoarea teoretică a prestației este egală cu prestația pe care persoana interesată ar putea să o solicite, în cazul în care toate perioadele de asigurare și/sau de rezidență realizate în temeiul legislațiilor celorlalte state s-ar fi realizat în temeiul legislației pe care o aplică la data acordării prestației. În cazul în care, în conformitate cu această legislație, valoarea prestației nu depinde de durata perioadelor realizate, valoarea respectivă se consideră valoare teoretică;

- (ii) instituția competentă stabilește apoi valoarea reală a prestației pro-rata, prin aplicarea la valoarea teoretică a raportului dintre durata perioadelor realizate înaintea materializării riscului, în temeiul legislației pe care o aplică, în raport cu durata totală a perioadelor realizate înaintea materializării riscului, în temeiul legislațiilor tuturor statelor în cauză.
- (2) Dacă este cazul, la valoarea calculată în conformitate cu alineatul (1) literele (a) și (b), instituția competentă aplică toate clauzele de reducere, suspendare sau retragere, în temeiul legislației pe care o aplică, în limitele prevăzute de articolele SSC.48, SSC.49 și SSC.50.
- (3) Persoana interesată are dreptul să primească din partea instituției competente a fiecărui stat în cauză cea mai mare dintre valorile calculate în conformitate cu alineatul (1) literele (a) și (b).
- (4) atunci când, într-un singur stat, calculul realizat în temeiul alineatului (1) litera (a) are ca rezultat invariabil o prestație autonomă egală sau mai mare decât prestația pro-rata, calculată în conformitate cu alineatul (1) litera (b), instituția competentă renunță la calculul pro-rata, în următoarele condiții:
- (a) o astfel de situație este prevăzută în partea 1 din anexa SSC-4;
- (b) nicio legislație care cuprinde norme de interzicere a cumulului, astfel cum este prevăzut la articolele SSC.49 și SSC.50, nu este aplicabilă, cu excepția cazurilor în care sunt îndeplinite condițiile prevăzute la articolul SSC.50 alineatul (2); și
- (c) articolul SSC.52 nu este aplicabil, în circumstanțele specifice ale cazului, pentru perioadele desfășurate în temeiul legislației unui alt stat.



(5) În pofida alineatelor (1), (2) și (3), calculul pro-rata nu se aplică regimurilor care acordă prestații pentru care perioadele de timp nu au relevanță pentru calcul, sub rezerva enumerării acestor regimuri în partea 2 din anexa SSC-4. În astfel de situații, persoana în cauză are dreptul la prestația calculată în conformitate cu legislația statului respectiv.

## ARTICOLUL SSC.48

### Reguli pentru prevenirea cumulului

(1) Orice cumul de prestații, pentru limită de vârstă sau de urmaș, calculate sau acordate pe baza perioadelor de asigurare sau de rezidență realizate de aceeași persoană, se consideră cumul al unor prestații de același tip.

(2) Cumulul de prestații care nu pot fi considerate de același tip în sensul alineatului (1) se consideră cumul de prestații de tipuri diferite.

(3) În sensul regulilor pentru prevenirea cumulului prevăzute de legislația unui stat, în cazul cumulului de prestații de invaliditate, pentru limită de vârstă sau de urmaș cu o prestație de același tip sau de un tip diferit, ori cu alte venituri, se aplică următoarele dispoziții:

(a) instituția competentă ia în considerare prestațiile sau veniturile dobândite într-un alt stat doar atunci când legislația pe care o aplică prevede luarea în considerare a prestațiilor sau veniturilor dobândite în străinătate;

- (b) instituția competentă ia în considerare valoarea prestațiilor ce trebuie plătite de alt stat înaintea deducerii impozitelor, a cotizațiilor de securitate socială și a altor taxe sau rețineri individuale, cu excepția cazului în care legislația pe care o aplică prevede aplicarea unor reguli pentru prevenirea cumulului după efectuarea unor astfel de deduceri, în conformitate cu modalitățile și procedurile prevăzute în anexa SSC-7;
- (c) instituția competentă nu ia în considerare valoarea prestațiilor dobândite în temeiul legislației unui alt stat acordate pe baza unei asigurări voluntare sau facultative continue;
- (d) în cazul în care un singur stat aplică reguli pentru prevenirea cumulului, deoarece persoana în cauză beneficiază de prestații de același tip sau de tipuri diferite în temeiul legislației altor state sau de venituri dobândite în alte state, prestația cuvenită se poate reduce doar cu valoarea prestațiilor sau veniturilor respective.

#### ARTICOLUL SSC.49

##### Cumulul prestațiilor de același tip

- (1) Atunci când se cumulează prestații de același tip cuvenite în temeiul legislației a două sau mai multe state, regulile pentru prevenirea cumulului prevăzute de legislația unui stat nu se aplică în cazul unei prestații pro-rata.

- (2) Regulile pentru prevenirea cumulului se aplică unei prestații autonome, doar în cazul în care prestația respectivă este:
- (a) o prestație a cărei valoare nu depinde de durata perioadelor de asigurare sau rezidență; sau
  - (b) o prestație a cărei valoare se determină în funcție de o perioadă creditată, considerată realizată între data la care s-a produs materializarea riscului și o dată ulterioară, care se suprapune cu:
    - (i) o prestație de același tip, cu excepția cazului în care s-a încheiat un acord între două sau mai multe state pentru a se evita ca aceeași perioadă creditată să fie luată în considerare de mai multe ori; sau
    - (ii) o prestație de tipul prevăzut la litera (a).

Prestațiile și acordurile menționate la literele (a) și (b) sunt enumerate în anexa SSC-5.

#### ARTICOLUL SSC.50

##### Cumulul prestațiilor de tipuri diferite

- (1) În cazul în care beneficiul prestațiilor de tipuri diferite sau al altor venituri implică aplicarea regulilor de prevenire a cumulului prevăzute de legislația statelor în cauză cu privire la:
- (a) două sau mai multe prestații autonome, instituțiile competente împart valorile prestației sau prestațiilor sau ale altor venituri, astfel cum au fost acestea luate în considerare, la numărul de prestații supuse regulilor menționate;

cu toate acestea, aplicarea prezentei litere nu poate lipsi persoana interesată de statutul său de titular de pensie, în sensul celorlalte capitole din prezentul titlu, în conformitate cu modalitățile și procedurile prevăzute în anexa SSC-7;

- (b) una sau mai multe prestații pro-rata, instituțiile competente iau în considerare prestația sau prestațiile sau alte venituri, precum și toate elementele prevăzute pentru aplicarea regulilor pentru prevenirea cumulului în funcție de raportul dintre perioadele de asigurare și/sau de rezidență, întocmit pentru calculul prevăzut la articolul SSC.47 alineatul (1) litera (b) punctul (ii);
  - (c) una sau mai multe prestații autonome și una sau mai multe prestații pro-rata, instituțiile competente aplică *mutatis mutandis* litera (a) cu privire la prestațiile autonome și litera (b) cu privire la prestațiile pro-rata.
- (2) Instituția competentă nu aplică împărțirea prevăzută cu privire la prestațiile autonome, în cazul în care legislația pe care o aplică prevede luarea în considerare a prestațiilor de tip diferit și a altui venit, precum și a tuturor celorlalte elemente, atunci când se calculează o fracție din valoarea acestora determinată în funcție de raportul dintre perioadele de asigurare și/sau de rezidență prevăzute la articolul SSC.47 alineatul (1) litera (b) punctul (ii).
- (3) Alineatele (1) și (2) se aplică *mutatis mutandis* atunci când legislația unuia sau mai multor state prevede că dreptul la o prestație nu poate fi dobândit atunci când persoana în cauză beneficiază fie de o prestație de un tip diferit, care se plătește în temeiul legislației altui stat, fie de un alt venit.

## ARTICOLUL SSC.51

## Dispoziții suplimentare pentru calcularea prestațiilor

- (1) La calcularea valorilor teoretice și pro-rata prevăzute la articolul SSC.47 alineatul (1) litera (b), se aplică următoarele reguli:
- (a) atunci când durata totală a perioadelor de asigurare și/sau de rezidență realizate înaintea producerii riscului conform legislațiilor tuturor statelor în cauză este mai mare decât perioada maximă impusă de legislația unuia dintre aceste state pentru a beneficia de o prestație completă, instituția competentă a respectivului stat ia în considerare această perioadă maximă în locul duratei totale a perioadelor realizate; această metodă de calcul nu are ca rezultat să impună instituției respective costul unei prestații mai mari decât prestația completă prevăzută de legislația pe care o aplică. Această dispoziție nu se aplică în cazul prestațiilor a căror valoare nu depinde de durata perioadei de asigurare;
  - (b) procedura pentru luarea în considerare a perioadelor care se suprapun este prevăzută în anexa SSC-7;
  - (c) în cazul în care legislația unui stat prevede ca prestațiile să fie calculate pe baza veniturilor, cotizațiilor, bazelor de cotizare, majorărilor, câștigurilor sau a altor valori medii, proporționale, forfetare sau creditate, sau o combinație a mai multora dintre aceste elemente, instituția competentă:
    - (i) determină baza de calcul pentru prestații, în conformitate doar cu perioadele de asigurare realizate în temeiul legislației pe care o aplică;

- (ii) utilizează, pentru a determina valoarea de calculat în conformitate cu perioadele de asigurare și/sau de rezidență realizate în temeiul legislației celorlalte state, aceleași elemente determinate sau înregistrate pentru perioadele de asigurare realizate în temeiul legislației pe care o aplică;

atunci când este necesar în conformitate cu procedurile prevăzute în anexa SSC-6 pentru statul în cauză;

- (d) în cazul în care litera (c) nu se aplică deoarece legislația unui stat prevede calcularea prestației nu în funcție de perioadele de asigurare sau de rezidență, ci pe baza altor elemente care nu sunt legate de timp, instituția competentă ia în considerare, pentru fiecare perioadă de asigurare sau de rezidență desfășurată în temeiul legislației unui alt stat, valoarea capitalului acumulat, capitalul care este considerat a fi acumulat sau oricare alt element utilizat pentru calcul în temeiul legislației pe care instituția o aplică și împărțit pe unitățile perioadelor corespunzătoare în cadrul regimului de pensii respectiv.

(2) Dispozițiile legislației unui stat cu privire la reevaluarea elementelor luate în considerare pentru calculul prestațiilor se aplică, după caz, elementelor care trebuie luate în considerare de către instituția competentă a statului respectiv, în conformitate cu alineatul (1), cu privire la perioadele de asigurare sau de rezidență realizate în temeiul legislației altor state.

## ARTICOLUL SSC.52

## Perioade de asigurare sau de rezidență mai mici de un an

(1) Fără a aduce atingere articolului SSC.47 alineatul (1) litera (b), instituția dintr-un stat nu este obligată să acorde prestații pentru perioadele realizate în temeiul legislației pe care o aplică, care sunt luate în considerare în momentul materializării riscului, în cazul în care:

- (a) durata totală a perioadelor menționate este mai mică de un an; și
- (b) luându-se în considerare doar aceste perioade, nu se dobândește niciun drept la prestații în temeiul legislației respective.

În sensul prezentului articol, „perioade” înseamnă toate perioadele de asigurare, de activitate salariată, de activitate independentă sau de rezidență care dau dreptul la prestația respectivă sau o majorează în mod direct.

(2) Instituția competentă a fiecărui stat în cauză ia în considerare perioadele prevăzute la alineatul (1), în sensul articolului SSC.47 alineatul (1) litera (b) punctul (i).

(3) În cazul în care, prin aplicarea alineatului (1), toate instituțiile statului interesat sunt scutite de obligațiile ce le revin, prestațiile se acordă exclusiv în temeiul legislației ultimului dintre statele ale căror condiții sunt îndeplinite, ca și cum toate perioadele de asigurare și de rezidență realizate și luate în considerare în conformitate cu articolul SSC.7 și cu SSC.46 alineatele (1) și (2) ar fi fost realizate în temeiul legislației statului respectiv.

(4) Prezentul articol nu se aplică regimurilor enumerate în partea 2 din anexa SSC-4.

## ARTICOLUL SSC.53

## Acordarea unui supliment

- (1) Beneficiarului unei prestații căruia i se aplică prezentul capitol nu i se poate acorda, în statul în care își are reședința și în temeiul legislației căruia i se plătește prestația, o prestație mai mică decât prestația minimă stabilită prin legislația respectivă pentru o perioadă de asigurare sau de rezidență egală cu toate perioadele luate în considerare pentru plata în conformitate cu prezentul capitol.
- (2) Instituția competentă a statului respectiv plătește beneficiarului, pe durata cât acesta își are reședința pe teritoriul său, un supliment egal cu diferența dintre totalul prestațiilor convenite în temeiul prezentului capitol și valoarea prestației minime.

## ARTICOLUL SSC.54

## Recalcularea și reevaluarea prestațiilor

- (1) În cazul în care metoda de stabilire a prestațiilor sau regulile de calculare a prestațiilor se modifică în temeiul legislației unui stat sau în cazul în care situația personală a persoanei în cauză suferă o schimbare pertinentă care, în temeiul legislației respective, ar conduce la o adaptare a valorii prestației, se realizează o recalculare, în conformitate cu articolul SSC.47.
- (2) Pe de altă parte, în cazul în care din cauza creșterii costului vieții, a variației nivelului veniturilor sau din alte motive ce necesită adaptarea, prestațiile din statul în cauză se modifică cu un procentaj sau cu o valoare determinată, procentajul sau valoarea fixă se aplică direct prestațiilor stabilite în conformitate cu articolul SSC.47, fără a fi necesară o recalculare.



## ARTICOLUL SSC.55

## Dispoziții speciale pentru funcționari

(1) Articolele SSC.7 și SSC.45, articolul SSC.46 alineatul (3) și articolele SSC.47-SSC.54 se aplică *mutatis mutandis* persoanelor incluse într-un regim special pentru funcționari.

(2) Cu toate acestea, în cazul în care potrivit legislației unui stat competent, dobândirea, acordarea, menținerea sau recuperarea dreptului la prestații în temeiul unui regim special aplicabil funcționarilor sunt condiționate de realizarea tuturor perioadelor de asigurare în cadrul unuia sau a mai multor regimuri speciale aplicabile funcționarilor în statul respectiv sau de faptul că legislația statului respectiv le consideră asimilate unor astfel de perioade, instituția competentă din statul respectiv ia în considerare doar perioadele care pot fi recunoscute în temeiul legislației pe care o aplică.

În cazul în care, după luarea în considerare a perioadelor astfel realizate, persoana în cauză nu îndeplinește condițiile necesare pentru a beneficia de aceste prestații, aceste perioade sunt luate în considerare pentru acordarea de prestații în cadrul regimului general sau, în absența acesteia, în cadrul regimului aplicabil muncitorilor sau funcționarilor, după cum este cazul.

(3) Atunci când, în conformitate cu legislația unui stat, prestațiile acordate în temeiul unui regim special aplicabil funcționarilor se calculează în temeiul ultimului salariu sau al ultimelor salarii primite într-o perioadă de referință, instituția competentă din statul respectiv ia în considerare, în scopul calculării, doar acele salarii, reevaluate în mod corespunzător, care au fost primite în timpul perioadei sau al perioadelor când persoana în cauză a intrat sub incidența legislației respective.

## CAPITOLUL 6

## PRESTAȚII DE ȘOMAJ

## ARTICOLUL SSC.56

Dispoziții speciale privind cumularea perioadelor de asigurare,  
de încadrare în muncă sau de activitate independentă

(1) Instituția competentă dintr-un stat a cărui legislație condiționează dobândirea, menținerea, recuperarea sau durata dreptului la prestații de realizarea fie a perioadelor de asigurare, fie a perioadelor de încadrare în muncă sau de activitate independentă, ia în considerare, în măsura necesară, perioadele de asigurare, de încadrare în muncă sau de activitate independentă realizate în temeiul legislației altui stat, ca și cum ar fi fost realizate în temeiul legislației pe care o aplică.

Cu toate acestea, în cazul în care legislația aplicabilă condiționează dreptul la prestații de realizarea perioadelor de asigurare, a perioadelor de încadrare în muncă sau de activitate independentă realizate în temeiul legislației unui alt stat nu sunt luate în considerare, cu excepția cazului în care perioadele respective ar fi fost considerate perioade de asigurare, dacă ar fi fost realizate în temeiul legislației aplicabile.

(2) Alineatul (1) din prezentul articol se aplică doar în cazul în care persoana interesată a realizat cel mai recent, în conformitate cu legislația în temeiul căreia se solicită prestația:

(a) perioade de asigurare, în cazul în care legislația respectivă impune perioade de asigurare;

- (b) perioade de încadrare în muncă, în cazul în care legislația respectivă impune perioade de încadrare în muncă; sau
- (c) perioade de activitate independentă, în cazul în care legislația respectivă impune perioade de activitate independentă.

#### ARTICOLUL SSC.57

##### Calcularea prestațiilor de șomaj

(1) Atunci când calcularea prestațiilor de șomaj se bazează pe valoarea salariului sau a venitului profesional anterior al persoanei în cauză, statul competent ia în considerare salariul sau venitul profesional primit de persoana în cauză exclusiv pe baza ultimei sale activități salariate sau independente în temeiul legislației statului competent.

(2) Atunci când legislația aplicată de statul competent prevede o perioadă de referință specifică pentru stabilirea salariului sau a venitului profesional utilizat pentru calcularea cuantumului indemnizației, iar persoana în cauză a fost supusă legislației altui stat pentru întreaga perioadă de referință sau pentru o parte a acesteia, statul competent ia în considerare numai salariul sau venitul profesional primit în cursul ultimei sale activități salariate sau independente în temeiul respectivei legislații.

## CAPITOLUL 7

## PRESTAȚII DE PREPENSIONARE

## ARTICOLUL SSC.58

## Prestații

În cazul în care legislația care se aplică condiționează dreptul la prestații de prepensionare de realizarea unor perioade de asigurare, de încadrare în muncă sau de activitate independentă, articolul SSC.7 nu se aplică.

## TITLUL IV

## DISPOZIȚII DIVERSE

## ARTICOLUL SSC.59

## Cooperare

(1) Autoritățile competente ale statelor notifică Comitetului specializat privind coordonarea sistemelor de securitate socială orice modificare a legislației lor în ceea ce privește ramurile de securitate socială reglementate de articolul SSC.3 care sunt relevante pentru punerea în aplicare a prezentului protocol sau care pot afecta punerea în aplicare a acestuia.

(2) Cu excepția cazului în care prezentul protocol impune ca aceste informații să fie notificate Comitetului specializat privind coordonarea sistemelor de securitate socială, autoritățile competente ale statelor își comunică reciproc măsurile luate pentru punerea în aplicare a prezentului protocol care nu sunt notificate în temeiul alineatului (1) și care sunt relevante pentru punerea în aplicare a prezentului protocol.

(3) În sensul prezentului protocol, autoritățile și instituțiile statelor își oferă reciproc bunele oficii și acționează ca și cum ar pune în aplicare propria legislație. Asistența administrativă acordată de autoritățile și instituțiile menționate este, de regulă, gratuită. Cu toate acestea, Comitetul specializat privind coordonarea sistemelor de securitate socială stabilește natura cheltuielilor rambursabile și pragurile peste care este prevăzută rambursarea.

(4) În sensul prezentului protocol, autoritățile și instituțiile statelor pot comunica direct între ele, precum și cu persoanele în cauză sau cu mandatarii acestora.

(5) Instituțiile și persoanele vizate de prezentul protocol au obligația reciprocă de a se informa și colabora, cu scopul de a asigura buna aplicare a prezentului protocol.

Instituțiile, în conformitate cu principiul bunei administrări, răspund tuturor cererilor în termen rezonabil. Cu această ocazie, ele furnizează persoanelor respective orice informație solicitată în scopul exercitării drepturilor care le sunt conferite de prezentul protocol.

Persoanele respective au obligația de a informa în cel mai scurt termen instituțiile statului competent și ale statului de reședință în legătură cu orice schimbare intervenită în situația lor personală sau familială care le afectează dreptul la prestații, în conformitate cu prezentul protocol.

(6) Nerespectarea obligației de informare prevăzute la alineatul (5) al treilea paragraf poate face obiectul unor sancțiuni proporționale, în conformitate cu dreptul intern. Aceste măsuri sunt însă echivalente cu cele aplicabile în situații similare care țin de ordinea juridică internă și, în practică, nu trebuie să facă imposibilă sau extrem de dificilă exercitarea drepturilor conferite celor interesați de prezentul protocol.

(7) În cazul unor dificultăți de interpretare sau de aplicare a prezentului protocol, care pot pune în discuție drepturile unei persoane vizate de acesta, instituția din statul competent sau din statul de reședință a persoanei în cauză se adresează instituției sau instituțiilor celuilalt sau celorlalte state respective. În cazul în care nu se poate găsi o soluție într-un termen rezonabil, una dintre părți poate solicita organizarea de consultări în cadrul Comitetului specializat privind coordonarea sistemelor de securitate socială.

(8) Autoritățile, instituțiile și jurisdicțiile dintr-un stat nu pot respinge cererile sau alte documente care le sunt prezentate din cauză că sunt redactate într-o limbă oficială a Uniunii, inclusiv în engleză.

## ARTICOLUL SSC.60

### Prelucrarea datelor

(1) Statele utilizează treptat noile tehnologii pentru schimbul, accesarea și prelucrarea datelor necesare pentru aplicarea prezentului protocol.

(2) Fiecare stat răspunde de administrarea propriei părți a serviciilor de prelucrare a datelor.

(3) Un document electronic transmis sau eliberat de o instituție în conformitate cu prezentul protocol și cu anexa SSC-7 nu poate fi respins de nicio autoritate sau instituție dintr-un alt stat, în temeiul faptului că a fost primit prin mijloace electronice, în cazul în care instituția care îl primește a declarat că poate primi documente electronice. Reproducerea și înregistrarea acestor documente se presupune a fi o reproducere corectă și exactă a documentului original sau o reprezentare a informațiilor la care se referă acesta, în cazul în care nu există dovezi în sens contrar.

(4) Un document electronic este considerat valabil în cazul în care sistemul informatic în care s-a înregistrat documentul conține elementele de securitate necesare pentru a preveni orice modificare, dezvăluire sau acces neautorizat la înregistrare. Trebuie să existe posibilitatea să se reproducă informația înregistrată, în orice moment, într-o formă care se poate citi imediat.

#### ARTICOLUL SSC.61

##### Derogări

(1) Beneficiul scutirilor sau reducerilor de impozite, taxe de timbru, onorarii notariale sau de înregistrare, prevăzute în conformitate cu legislația unui stat cu privire la certificatele sau documentele care trebuie prezentate în aplicarea legislației statului respectiv, se extinde la certificatele sau documentele similare ce trebuie prezentate în aplicarea legislației unui alt stat sau a prezentului protocol.

(2) Toate actele, documentele și certificatele de orice tip ce trebuie prezentate atunci când se aplică prezentului protocol sunt scutite de autentificarea de către autoritățile diplomatice sau consulare.

## ARTICOLUL SSC.62

## Revendicări, declarații sau recursuri

Cererile, declarațiile sau căile de atac care ar fi trebuit introduse, în aplicarea legislației unui stat, într-un anumit termen la o autoritate, instituție sau instanță din statul respectiv, sunt admise, în cazul în care sunt introduse în același termen menționat la o autoritate, o instituție sau o instanță corespunzătoare dintr-un alt stat. În acest caz, autoritatea, instituția sau instanța sesizată transmite fără întârziere cererea, declarația sau acțiunea autorității, instituției sau instanței competente din primul stat, fie direct, fie prin intermediul autorităților competente ale statelor în cauză. Data la care cererile, declarațiile sau acțiunile sunt transmise autorității, instituției sau instanței din cel de al doilea stat se consideră data trimiterii lor către autoritatea, instituția sau instanța competentă.

## ARTICOLUL SSC.63

## Examene medicale

- (1) La cererea instituției competente, examenele medicale prevăzute de legislația unui stat pot fi realizate pe teritoriul altui stat de către instituția de la locul de ședere sau de reședință al solicitantului sau al persoanei care are dreptul la prestații, în condițiile prevăzute în anexa SSC-7 sau convenite între autoritățile competente ale statelor în cauză.
- (2) Examenele medicale efectuate conform condițiilor prevăzute la alineatul (1) se consideră ca fiind efectuate pe teritoriul statului competent.



## ARTICOLUL SSC.64

## Colectarea cotizațiilor și recuperarea prestațiilor

- (1) Colectarea cotizațiilor convenite unei instituții dintr-un stat și recuperarea prestațiilor necuvenite acordate de instituția unui stat se pot realiza în alt stat, în conformitate cu procedurile și cu garanțiile și privilegiile aplicabile în cazul colectării cotizațiilor convenite instituției corespunzătoare din cel de al doilea stat și al recuperării prestațiilor necuvenite acordate de aceasta.
- (2) Deciziile cu caracter executoriu emise de instanțele judecătorești și de autoritățile administrative privind colectarea cotizațiilor, a dobânzilor și a oricăror alte cheltuieli sau recuperarea prestațiilor necuvenite în temeiul legislației unui stat sunt recunoscute și puse în executare, la cererea instituției competente într-un alt stat, în limitele și în conformitate cu procedurile prevăzute de legislația și de orice alte proceduri care sunt aplicabile unor decizii similare din cel de al doilea stat. Aceste decizii sunt declarate executorii în statul respectiv, în măsura în care legislația și orice alte proceduri din statul respectiv impun acest lucru.
- (3) În caz de executare silită, faliment sau concordat, creanțele instituției dintr-un stat beneficiază, în alt stat, de privilegii identice cu cele pe care legislația celui de al doilea stat le acordă creanțelor de același tip.
- (4) Modalitățile de aplicare a prezentului articol, inclusiv costurile care urmează să fie rambursate, vor fi reglementate de anexa SSC-7 sau, la nevoie și ca măsură suplimentară, prin intermediul unor acorduri între state.

## ARTICOLUL SSC.65

## Drepturile instituțiilor

(1) În cazul în care, în temeiul legislației unui stat, o persoană beneficiază de prestații ca urmare a unui prejudiciu cauzat de fapte săvârșite într-un alt stat, toate drepturile instituției debitoare față de o parte terță care are obligația să acorde compensații pentru repararea prejudiciului sunt reglementate de următoarele reguli:

- (a) atunci când instituția responsabilă de acordarea prestațiilor este, în temeiul legislației pe care o aplică, subrogată în drepturile pe care beneficiarul le are împotriva părții terțe, această subrogare se recunoaște de fiecare stat;
- (b) atunci când instituția responsabilă de furnizarea prestațiilor are un drept direct împotriva părții terțe, fiecare stat recunoaște acest drept.

(2) În cazul în care o persoană beneficiază de prestații în temeiul legislației unui stat ca urmare a unui prejudiciu cauzat de fapte săvârșite în alt stat, dispozițiile legislației menționate, care stabilesc cazurile în care este exclusă răspunderea civilă a angajatorilor sau a personalului lor, sunt aplicabile cu privire la persoana menționată sau la instituția competentă.

Alineatul (1) se aplică, de asemenea, cu privire la orice drept al instituției responsabile de acordarea prestațiilor împotriva angajatorilor sau a personalului lor, în cazurile în care răspunderea lor nu este exclusă.

(3) Atunci când, în conformitate cu articolul SSC.30 alineatul (3) sau cu articolul SSC.36 alineatul (2), două sau mai multe state ori autoritățile lor competente au încheiat un acord prin care renunță la rambursarea între instituțiile aflate sub jurisdicția lor sau atunci când rambursarea nu depinde de valoarea prestațiilor acordate, drepturile ce rezultă împotriva unei părți terțe responsabile sunt reglementate în următorul mod:

- (a) atunci când instituția din statul de reședință sau de ședere acordă prestații unei persoane cu privire la un prejudiciu cauzat pe teritoriul său, instituția respectivă exercită, în conformitate cu dispozițiile legislației pe care o aplică, dreptul la subrogare sau acțiune directă împotriva părții terțe responsabile pentru repararea prejudiciului;
- (b) pentru aplicarea literei (a):
  - (i) beneficiarul prestațiilor este considerat afiliat la instituția de la locul de reședință sau de ședere; și
  - (ii) instituția respectivă trebuie să fie instituția responsabilă de acordarea prestațiilor;
- (c) alineatele (1) și (2) continuă să se aplice cu privire la prestațiile care nu sunt prevăzute de acordul de renunțare sau printr-o rambursare care nu depinde de valoarea prestațiilor acordate efectiv.

#### ARTICOLUL SSC.66

##### Punerea în aplicare a legislației

Dispozițiile speciale pentru punerea în aplicare a legislației unui anumit stat sunt menționate în anexa SSC-6 la protocol.

## TITLUL V

## DISPOZIȚII FINALE

## ARTICOLUL SSC.67

## Protecția drepturilor individuale

(1) Părțile se asigură, în conformitate cu ordinea lor juridică internă, că dispozițiile Protocolului privind coordonarea sistemelor de securitate socială au putere de lege, fie în mod direct, fie prin intermediul unei legislații interne de punere în aplicare a acestor dispoziții, astfel încât persoanele juridice sau fizice să poată invoca respectivele dispoziții în fața instanțelor și a autorităților administrative naționale.

(2) Părțile asigură persoanelor fizice și juridice mijloacele necesare pentru a-și proteja în mod efectiv drepturile care le revin în temeiul prezentului protocol, cum ar fi posibilitatea de a adresa plângeri organismelor administrative sau de a introduce o acțiune în justiție în fața unei instanțe competente în cadrul unei proceduri judiciare adecvate, pentru a obține în timp util o măsură reparatorie adecvată.

## ARTICOLUL SSC.68

## Modificări

Comitetul specializat privind coordonarea sistemelor de securitate socială poate modifica anexele și apendicele la prezentul protocol.

## ARTICOLUL SSC.69

## Denunțarea prezentului protocol

Fără a aduce atingere articolului 779 din prezentul protocol, fiecare parte poate denunța în orice moment prezentul protocol printr-o notificare scrisă transmisă pe cale diplomatică. În acest caz, prezentul protocol încetează să mai fie în vigoare în prima zi a celei de a noua luni de la data notificării.

## ARTICOLUL SSC.70

## Clauza privind încetarea efectelor juridice

- (1) Prezentul protocol încetează să se aplice la cincisprezece ani de la intrarea în vigoare a prezentului acord.
- (2) Cu cel puțin 12 luni înainte ca prezentul protocol să înceteze să se aplice în conformitate cu alineatul (1), oricare dintre părți notifică celeilalte părți intenția sa de a începe negocieri în vederea încheierii unui protocol actualizat.

## ARTICOLUL SSC.71

## Acorduri post-denuțare

Atunci când prezentul protocol încetează să se aplice în temeiul articolului SSC.69, al articolului SSC.70 sau al articolului 779 din prezentul acord, se mențin drepturile persoanelor asigurate în ceea ce privește drepturile care se bazează pe perioade încheiate sau pe fapte ori evenimente care au avut loc înainte de încetarea aplicării prezentului protocol. Consiliul de parteneriat poate stabili modalități suplimentare de formulare a unor dispoziții corespunzătoare și tranzitorii în timp util înainte de încetarea aplicării prezentului protocol.

**ANEXA SSC-1****ANUMITE PRESTAȚII ÎN NUMERAR  
CĂRORA NU LI SE APLICĂ PREZENTUL PROTOCOL****PARTEA 1****PRESTAȚII SPECIALE ÎN NUMERAR DE TIP NECONTRIBUTIV**

[articolul SSC.3 alineatul (4) litera (a) din prezentul protocol]

**(i) REGATUL UNIT**

- (a) Credit de pensie de stat [Legea din 2002 privind creditul de pensie de stat și Legea din 2002 (Irlanda de Nord) privind creditul de pensie de stat];
- (b) Alocații pentru persoane care caută un loc de muncă având ca bază veniturile [Legea din 1995 privind persoanele care caută un loc de muncă și Ordinul din 1995 (Irlanda de Nord) privind persoanele care caută un loc de muncă];
- (c) Ajutor suplimentar de mobilitate la alocația pentru persoanele cu handicap [Legea din 1992 privind cotizațiile și prestațiile de securitate socială și Legea din 1992 (Irlanda de Nord) privind cotizațiile și prestațiile de securitate socială];
- (d) Componenta de mobilitate a indemnizației pentru autonomie personală [Legea din 2012 privind reforma protecției sociale (partea 4) și Ordinul din 2015 privind reforma protecției sociale (Irlanda de Nord) (partea 5)];

- (e) Alocația pentru încadrare în muncă și sprijin acordată în funcție de venituri [Legea din 2007 privind reforma protecției sociale și Legea din 2007 privind reforma protecției sociale (Irlanda de Nord)];
- (f) Prestație pentru încurajarea furnizării de alimente necesare unui bun început în viață (*Best Start Foods payment*) – [Regulamentul scoțian din 2019 privind prestațiile alimentare *Welfare Foods (Best Start Foods)* (SSI 2019/193)];
- (g) Granturi pentru un bun început în viață: grant pentru sarcină și nou-născut, bursă pentru învățarea precoce, bursă pentru vârsta școlară) – [Regulamentul scoțian din 2018 privind asistența pentru primii ani de viață prin acordarea unor granturi pentru un început în viață (SSI 2018/370)];
- (h) Ajutor pentru înmormântare [Regulamentul scoțian din 2019 privind asistența pentru cheltuielile de înmormântare (SSI 2019/292)].

(ii) STATELE MEMBRE

AUSTRIA

Supliment compensatoriu (Legea federală din 9 septembrie 1955 privind asigurarea socială generală – ASVG, Legea federală din 11 octombrie 1978 privind asigurarea socială pentru persoane implicate în activități industriale și comerciale – GSVG și Legea federală din 11 octombrie 1978 privind asigurarea socială pentru agricultori – BSVG).

BELGIA

- (a) Alocații de înlocuire a veniturilor (Legea din 27 februarie 1987);
- (b) Venitul garantat pentru persoanele în vârstă (Legea din 22 martie 2001).



## BULGARIA

Pensii sociale pentru limită de vârstă (articolul 89 din Codul de asigurare socială).

## CIPRU

- (a) Pensie socială [Legea din 1995 privind pensia socială (Legea 25(I)/95), modificată];
- (b) Alocație pentru handicapuri motorii grave (Deciziile Consiliului de Miniștri nr. 38210 din 16 octombrie 1992, nr. 41370 din 1 august 1994, nr. 46183 din 11 iunie 1997 și nr. 53675 din 16 mai 2001);
- (c) Alocație specială pentru nevăzători [Legea privind alocațiile speciale din 1996 (Legea 77(I)/96), modificată].

## REPUBLICA CEHĂ

Indemnizații sociale (Legea nr. 117/1995 Sb. privind ajutorul social acordat de stat).

## DANEMARCA

Cheltuieli cu locuința pentru pensionari (Legea privind ajutorul pentru locuință individuală, consolidată prin Legea nr. 204 din 29 martie 1995).

## ESTONIA:

- (a) Indemnizații de invaliditate pentru adulți (Legea din 27 ianuarie 1999 privind prestațiile sociale pentru persoanele cu handicap);

- (b) Prestații de șomaj (Legea din 29 septembrie 2005 privind serviciile și sprijinul acordat pe piața muncii).

#### FINLANDA

- (a) Indemnizație de locuință pentru pensionari (Legea 571/2007 privind indemnizația de locuință pentru pensionari);
- (b) Sprijinul acordat pe piața muncii (Legea 1290/2002 privind prestațiile de șomaj);
- (c) Ajutor special pentru imigranți (Legea 1192/2002 privind ajutorul special pentru imigranți).

#### FRANȚA

- (a) Indemnizații suplimentare pentru:
  - (i) Fondul special de invaliditate; și
  - (ii) Fondul de solidaritate pentru vârsta a treia în privința drepturilor dobândite  
(Legea din 30 iunie 1956, codificată în cartea VIII din Codul de securitate socială);
- (b) Indemnizații de invaliditate pentru adulți (Legea din 30 iunie 1975, codificată în cartea VIII din Codul de securitate socială);
- (c) Indemnizație specială (Legea din 10 iulie 1952, codificată în cartea VIII din Codul de securitate socială) în privința drepturilor dobândite;

- (d) Indemnizație de solidaritate pentru persoanele în vârstă (Ordonanța din 24 iunie 2004, codificată în cartea VIII din Codul de securitate socială) începând cu 1 ianuarie 2006.

#### GERMANIA

- (a) Venit minim de subzistență pentru persoanele în vârstă și pentru persoanele cu o capacitate limitată de câștig, conform capitolului 4 din cartea XII din Codul social;
- (b) Prestații pentru asigurarea costurilor de subzistență, în temeiul dispozițiilor de bază, pentru persoanele care caută un loc de muncă, cu excepția cazului în care, referitor la aceste prestații, condițiile de eligibilitate pentru un supliment temporar ca urmare a primirii unor prestații de șomaj [articolul 24 alineatul (1) din cartea II din Codul social] sunt îndeplinite.

#### GRECIA

Prestații speciale pentru persoanele în vârstă (Legea nr. 1296/82).

#### UNGARIA

- (a) Rentă de invaliditate [Decretul nr. 83/1987 (XII 27) al Consiliului de Miniștri cu privire la renta de invaliditate];
- (b) Pensia de tip necontributiv pentru limită de vârstă (Legea III din 1993 privind administrația și prestațiile sociale)
- (c) Indemnizația de transport [Decretul guvernamental nr. 164/1995 (XII 27) privind indemnizațiile de transport pentru persoane cu handicap fizic sever].

## IRLANDA

- (a) Indemnizație pentru persoanele care caută un loc de muncă [partea 3, capitolul 2, din Legea consolidată din 2005 privind securitatea socială (*Social Welfare Consolidation Act*)];
- (b) Pensie de stat (de tip necontributiv) (*Social Welfare Consolidation Act 2005* – Legea consolidată din 2005 privind securitatea socială și serviciile sociale, partea 3 capitolul 4);
- (c) Pensia de soție supraviețuitoare (de tip necontributiv) și pensia de soț supraviețuitor (de tip necontributiv) (*Social Welfare Consolidation Act 2005* – Legea consolidată din 2005 privind securitatea socială și serviciile sociale, partea 3 capitolul 6);
- (d) Alocație pentru handicap (*Social Welfare Consolidation Act 2005* – Legea consolidată din 2005 privind securitatea socială și serviciile sociale, partea 3 capitolul 10);
- (e) Indemnizație de mobilitate (secțiunea 61 din Legea din 1970 privind sănătatea);
- (f) Pensie pentru nevăzători [partea 3 capitolul 5 din Legea consolidată din 2005 privind securitatea socială (*Social Welfare Consolidation Act*)].

## ITALIA

- (a) Pensie socială pentru resortisanții fără mijloace de subzistență (Legea nr. 153 din 30 aprilie 1969);
- (b) Pensii și indemnizații pentru mutilații și invalizii civili (Legile nr. 118 din 30 martie 1971, nr. 18 din 11 februarie 1980 și nr. 508 din 21 noiembrie 1988);
- (c) Pensii și indemnizații pentru surdomuți (Legile nr. 381 din 26 mai 1970 și nr. 508 din 21 noiembrie 1988);

- (d) Pensii și indemnizații pentru nevăzătorii civili (Legile nr. 382 din 27 mai 1970 și nr. 508 din 21 noiembrie 1988);
- (e) Prestații care completează pensiile minime (Legile nr. 218 din 4 aprilie 1952, nr. 638 din 11 noiembrie 1983 și nr. 407 din 29 decembrie 1990);
- (f) Prestații care completează indemnizațiile de invaliditate (Legea nr. 222 din 12 iunie 1984);
- (g) Alocație socială (Legea nr. 335 din 8 august 1995);
- (h) Majorare socială [articolul 1 alineatele (1) și (12) din Legea nr. 544 din 29 decembrie 1988 și modificările ulterioare].

#### LETONIA

- (a) Indemnizația de securitate socială de stat (Legea privind prestațiile sociale de stat din 1 ianuarie 2003);
- (b) Indemnizație pentru compensarea cheltuielilor de transport pentru persoanele cu handicap cu mobilitate redusă (Legea privind prestațiile sociale de stat din 1 ianuarie 2003).

#### LITUANIA

- (a) Pensia de asigurare socială (articolul 5 din Legea din 2005 privind prestațiile de stat pentru asistență socială);
- (b) Indemnizație specială de asistență (articolul 15 din Legea din 2005 privind prestațiile de stat pentru asistență socială);

- (c) Indemnizație specială de transport pentru persoanele cu handicap cu probleme de mobilitate (articolul 7 din Legea din 2000 privind indemnizația de transport).

#### LUXEMBURG

Venit pentru persoanele cu handicapuri grave [articolul 1 alineatul (2) din Legea din 12 septembrie 2003], exceptând persoanele recunoscute drept lucrători cu handicap și având un loc de muncă pe piața de muncă obișnuită sau într-un mediu protejat.

#### MALTA

- (a) Alocație suplimentară [secțiunea 73 din Legea privind securitatea socială (capitolul 318) din 1987];
- (b) Pensie pentru limită de vârstă [Legea privind securitatea socială (capitolul 318) 1987].

#### ȚĂRILE DE JOS

- (a) Legea privind încurajarea muncii și angajării persoanelor tinere cu handicap din 24 aprilie 1997 (*Wet Wajong*).
- (b) Legea din 6 noiembrie 1986 (TW) privind prestațiile suplimentare.

#### POLONIA

Pensia socială (Legea din 27 iunie 2003 privind pensiile sociale).

## PORTUGALIA

- (a) Pensia de stat de tip necontributiv pentru limită de vârstă și pensia de invaliditate (Decretul-lege nr. 464/80 din 13 octombrie 1980);
- (b) Pensia de văduvie de tip necontributiv (Decret-regulament nr. 52/81 din 11 noiembrie 1981);
- (c) Supliment de solidaritate pentru persoanele în vârstă (Decretul-lege nr. 232/2005 din 29 decembrie 2005, modificat prin Decretul-lege nr. 236/2006 din 11 decembrie 2006).

## SLOVACIA

- (a) Adaptare acordată înainte de 1 ianuarie 2004 în cazul pensiilor care constituie unica sursă de venit;
- (b) Pensie socială acordată înainte de 1 ianuarie 2004.

## SLOVENIA

- (a) Pensie de stat (Legea din 23 decembrie 1999 privind pensiile și asigurarea de invaliditate);
- (b) Ajutor bănesc pentru pensionari (Legea din 23 decembrie 1999 privind pensiile și asigurarea de invaliditate);
- (c) Alocație de întreținere (Legea din 23 decembrie 1999 privind pensiile și asigurarea de invaliditate).

## SPANIA

- (a) Venit minim garantat (Legea nr. 13/82 din 7 aprilie 1982);
- (b) Prestații în numerar pentru sprijinirea persoanelor în vârstă și a invalizilor incapabili de a desfășura activitate de muncă (Decretul regal nr. 2620/81 din 24 iulie 1981):
  - (i) Pensii de invaliditate și de limită de vârstă, de tip necontributiv, prevăzute la capitolul II din titlul VI din textul consolidat al Legii generale privind securitatea socială, aprobat prin Decretul-lege regal nr. 8/2015 din 30 octombrie 2015; și
  - (ii) Prestațiile care completează pensiile menționate, astfel cum sunt prevăzute în legislațiile aparținând *Comunidades Autónomas*, în cadrul cărora astfel de suplimente garantează un venit minim de subzistență având în vedere situația economică și socială din respectivele *Comunidades Autónomas*;
- (c) Indemnizații pentru promovarea mobilității și pentru cheltuielile de transport (Legea nr. 13/1982 din 7 aprilie 1982).

## SUEDIA

- (a) Ajutoare suplimentare de locuință pentru pensionari (Legea 2001:761);
- (b) Sprijin financiar pentru persoanele în vârstă (Legea 2001:853).



## PARTEA 2

PRESTAȚII PENTRU ÎNGRIJIREA PE TERMEN LUNG  
[articolul SSC.3 alineatul (4) litera (d) din prezentul protocol]

- (i) REGATUL UNIT
- (a) Alocația de asistență [Legea din 1992 privind cotizațiile și prestațiile de securitate socială, Reglementările din 1991 în domeniul securității sociale (alocațiile de asistență), Legea din 1992 privind cotizațiile și prestațiile de securitate socială (Irlanda de Nord) și Reglementările din 1992 în domeniul securității sociale (alocațiile de asistență) (Irlanda de Nord)];
- (b) Alocația de îngrijitor [Legea din 1992 privind cotizațiile și prestațiile de securitate socială, Reglementările din 1976 în domeniul securității sociale (alocațiile pentru îngrijirea unui invalid), Legea din 1992 privind cotizațiile și prestațiile de securitate socială (Irlanda de Nord) și Reglementările din 1976 în domeniul securității sociale (alocațiile pentru îngrijirea unui invalid) (Irlanda de Nord)];
- (c) Alocațiile de subzistență pentru persoanele cu handicap – componenta îngrijire [Legea din 1992 privind cotizațiile și prestațiile de securitate socială, Regulamentul din 1991 în materie de securitate socială privind alocația de subzistență pentru persoanele cu handicap, Legea din 1992 privind cotizațiile și prestațiile de securitate socială (Irlanda de Nord) și Regulamentul din 1992 în materie de securitate socială privind alocația de subzistență pentru persoanele cu handicap (Irlanda de Nord)];

- (d) Plata pentru independența personală, componenta privind viața zilnică [Legea din 2012 privind reforma protecției sociale (partea 4), Regulamentul din 2013 privind securitatea socială (plata pentru independența personală), Regulamentul din 2013 privind plata pentru autonomia personală (dispoziții tranzitorii), Regulamentul din 2019 privind plata pentru autonomia personală (dispoziții tranzitorii) (modificare), Ordinul din 2015 privind reforma protecției sociale (Irlanda de Nord) (partea 5), Regulamentul din 2016 privind plata pentru autonomia personală (Irlanda de Nord), Regulamentul din 2016 privind plata pentru autonomia personală (dispoziții tranzitorii) (Irlanda de Nord) și Regulamentul din 2019 privind plata pentru autonomia personală (dispoziții tranzitorii) (modificare) (Irlanda de Nord)];
- (e) Suplimentul la indemnizația de însoțitor [Legea din 2018 privind securitatea socială (Scoția)];
- (f) Granturile acordate persoanelor tinere care asigură servicii de îngrijire [Regulamentul din 2020 privind asistența acordată de persoanele care asigură servicii de îngrijire (Scoția) (modificat)].

(ii) STATELE MEMBRE

AUSTRIA

- (a) Legea federală privind indemnizația pentru îngrijirea pe termen lung (*Bundespflegegeldgesetz, BPGG*), versiunea originală BGBl. nr. 110/1993, ultima modificare BGBl. I nr. 100/2016;
- (b) Regulamentul privind eșalonarea alocației federale pentru îngrijirea pe termen lung [*Einstufungsverordnung zum Bundespflegegeldgesetz (EinstV)*];

- (c) Regulamentul ministrului federal al muncii, afacerilor sociale și protecției consumatorilor privind evaluarea nevoilor de îngrijire a copiilor și tinerilor în conformitate cu Legea federală privind asistența medicală (*Bundespflegegeldgesetz, Kinder-EinstV*);
- (d) Numeroase temeuri juridice aplicabile, de exemplu acordul dintre guvernul federal și landuri privind măsurile comune pentru persoanele care au nevoie de îngrijire. Legile de asistență socială și legile privind persoanele cu handicap din landuri;
- (e) Legea privind fondurile de îngrijire (*Pflegefondsgesetz, PFG*), versiunea originală: Jurnalul Oficial (BGBl. I) Nr. 57/2011;
- (f) Ordonanța din 2012 privind statisticile referitoare la serviciile de îngrijire (*Pflegedienstleistungsstatistik-Verordnung 2012*);
- (g) Sprijin pentru îngrijirile de 24 de ore: Legea federală privind indemnizațiile pentru îngrijirea pe termen lung (*Bundespflegegeldgesetz, BPGG*);
- (h) Orientări pentru sprijinirea îngrijirii de 24 de ore [articolul 21b din Legea federală privind indemnizațiile pentru îngrijirea pe termen lung (*Bundespflegegeldgesetz*)];
- (i) Orientări privind acordarea de prestații pentru sprijinirea membrilor de familie aflați în îngrijire [articolul 21a din Legea federală privind indemnizațiile pentru îngrijirea pe termen lung (*Bundespflegegeldgesetz*)];
- (j) Interzicerea recurgerii la îngrijire;

- (k) Legea federală privind un supliment specific ca urmare a eliminării accesului la fonduri în cazul internării persoanelor în unități de îngrijire spitalicească;
- (l) Legea federală privind un supliment specific ca urmare a eliminării accesului la fonduri în cazul internării persoanelor în unități de îngrijire spitalicească pentru 2019 și 2020, BGBl. I Nr. 95/2019.

#### BELGIA

- (a) Legea privind asigurarea obligatorie de sănătate și indemnizațiile (*Loi relative à l'assurance obligatoire soins de santé et indemnités/Wet betreffende de verplichte verzekering voor geneeskundige verzorging en uitkeringen*), coordonată la 14 iulie 1994;
- (b) Legea din 27 februarie 1987 privind indemnizațiile pentru persoanele cu handicap (*Loi relative aux allocations aux personnes handicapées/Wet betreffende de tegemoetkomingen aan gehandicapten*);
- (c) Protecția socială flamandă (*Vlaamse sociale bescherming*): Decretul Parlamentului Flamand din 18 mai 2018 privind organizarea protecției sociale flamande (*Decreet houdende Vlaamse sociale bescherming*) și Ordinele guvernului flamand din 30 noiembrie 2018;
- (d) Codul valon pentru acțiune socială și sănătate (*Code wallon de l'Action sociale et de la Santé*), partea dispozitivă. Partea 1, cartea IIIc, instituită prin Decretul din 8 noiembrie 2018;
- (e) Codul de reglementare valon pentru acțiune socială și sănătate, partea I/1, instituit prin Decretul guvernului valon din 21 decembrie 2018;

- (f) Decretul din 13 decembrie 2018 privind serviciile oferite persoanelor în vârstă sau dependente, precum și îngrijirea paliativă (*Dekret über die Angebote für Senioren und Personen mit Unterstützungsbedarf sowie über die Palliativpflege*);
- (g) Decretul din 4 iunie 2007 privind centrele de îngrijire psihiatrică (*Dekret über die psychiatrischen Pflegewohnheime*);
- (h) Decretul guvernamental din 20 iunie 2017 privind dispozitivele de ajutor la mers (*Erlass über die Mobilitätshilfen*);
- (i) Decretul din 13 decembrie 2016 privind înființarea unui Oficiu comunitar german pentru o viață autonomă (*Dekret zur Schaffung einer Dienststelle der Deutschsprachigen Gemeinschaft für selbstbestimmtes Leben*);
- (j) Decretul regal din 5 martie 1990 privind alocațiile pentru îngrijirea persoanelor în vârstă (*Arrêté royal du 5 mars 1990 relatif à l'allocation pour l'aide aux personnes âgées*);
- (k) Decretul guvernamental din 19 decembrie 2019 privind măsurile tranzitorii referitoare la procedura de obținere a unei autorizații prealabile sau a unei aprobări pentru acoperirea sau partajarea costurilor de reabilitare pe termen lung în străinătate (*Erlass der Regierung zur übergangsweisen Regelung des Verfahrens zur Erlangung einer Vorabgeehmigung oder Zustimmung zwecks Kostenübernahme oder Kostenbeteiligung für eine Langzeitrehabilitation im Ausland*);
- (l) Ordonanța din 21 decembrie 2018 privind organismele de asigurări de sănătate din Bruxelles în domeniul asistenței medicale și al asistenței pentru persoane (*Ordonnance du 21 décembre 2018 relative aux organismes assureurs bruxellois dans le domaine des soins de santé et de l'aide aux personnes*);

- (m) Cooperarea dintre entitățile federate:
- (n) Acordul de cooperare din 31 decembrie 2018 dintre Comunitatea Flamandă, Regiunea Valonă, Comisia Comunității Franceze, Comisia Comunitară Comună și Comunitatea germanofonă privind ajutoarele pentru mobilitate;
- (o) Acordul de cooperare din 31 decembrie 2018 dintre Comunitatea Flamandă, Regiunea Valonă, Comunitatea Franceză, Comisia Comunitară Comună, Comisia Comunității Franceze și Comunitatea germanofonă privind finanțarea serviciilor de îngrijire în cazul utilizării unor instituții de îngrijire situate în afara limitelor entității federate.

## BULGARIA

- (a) Codul asigurărilor sociale (Кодекс за социално осигуряване), 1999 titlu modificat în 2003.
- (b) Legea privind asistența socială (Закон за социално подпомагане), 1998.
- (c) Regulamentul de punere în aplicare a Legii privind asistența socială (Правилник за прилагане на Закона за социално подпомагане), 1998.
- (d) Legea din 2019 privind integrarea persoanelor cu handicap (Закон за хората с увреждания), 2019.
- (e) Legea din 2019 privind asistența personală (Закон за личната помощ), care a intrat în vigoare la 1 septembrie 2019.
- (f) Regulamentul privind punerea în aplicare a Legii privind integrarea persoanelor cu handicap (Правилник за прилагане на Закона за интеграция на хората с увреждания), 2004.

- (g) Ordonanța privind expertiza medicală (Наредба за медицинската експертиза) 2010.
- (h) Tariful pentru serviciile sociale finanțate de bugetul de stat (Тарифа за таксите за социални услуги, финансирани от държавния бюджет), 2003.

#### CROAȚIA

- (a) Legea privind bunăstarea socială (*Zakon o socijalnoj skrbi*) din 2013, JO nr. 157/13, 152/14, 99/15, 52/16, 16/17, 130/17 și 98/19)
- (b) Legea privind familiile substitutive (*Zakon o udomiteljstvu*), JO nr. 90/11 și 78/12, astfel cum a fost modificată.
- (c) Ordonanța privind cerințele minime pentru furnizarea de servicii sociale (*Pravilnik o minimalnim uvjetima za pružanje socijalnih usluga*) din 2014, JO nr. 40/14 și 66/15.
- (d) Ordonanța privind participarea și metoda de plată a beneficiarilor pentru costurile de întreținere pentru cazare în afara familiei (*Pravilnik o sudjelovanju i načinu plaćanja korisnika I drugih obveznika uzdržavanja u troškovima smještaja izvan vlastite obitelji*) din 1998, JO nr. 112/98 și 05/02, cu modificările ulterioare.
- (e) Ordonanța privind conținutul și modul de ținere a evidențelor persoanelor care sunt implicate profesional în furnizarea de servicii sociale ca profesie (*Pravilnik o sadržaju I načinu vođenja evidencije fizičkih osoba koje profesionalno pružaju socijalne usluge*) din 2015, JO nr. 66/15.

## CIPRU

- (a) Serviciile de protecție socială (Υπηρεσίες Κοινωνικής Ευημερίας):
- (b) Regulamentele și decretele privind venitul minim garantat și, în general, privind prestațiile sociale (nevoile de urgență și nevoile de îngrijire), astfel cum sunt modificate sau înlocuite. Legile privind locuințele pentru persoanele în vârstă și pentru cele cu handicap (Οι περί Στεγών για Ηλικιωμένους και Αναπήρους Νόμοι) din 1991 - 2011.[L. 222/91 și L. 65(I)/2011].
- (c) Legile privind centrele de zi pentru adulți (Οι περί Κέντρων Ενηλίκων Νόμοι) (L. 38(I)/1997 și L.64(I)/2011).
- (d) Schema de ajutor de stat, în temeiul Regulamentului (CE) nr. 360/2012 pentru prestarea de servicii de interes economic general (de minimis) [Σχέδιο Κρατικών Ενισχύσεων ‘Ήσσονος Σημασίας, βαση του Κανονισμού 360/2012 για την παροχή υπηρεσιών γενικού οικονομικού συμφέροντος].
- (e) Serviciul de administrare a prestațiilor sociale (Υπηρεσία Διαχείρισης Επιδομάτων Πρόνοιας):
- (f) Legea privind venitul minim garantat și, în general, Legea privind prestațiile sociale din 2014, astfel cum a fost modificată sau înlocuită.
- (g) Legea privind venitul minim garantat și, în general, Legea privind prestațiile sociale, astfel cum au fost modificate sau înlocuite.



## REPUBLICA CEHĂ

- (a) Legea nr. 108/2006 privind serviciile sociale (*Zákon o sociálních službách*).
- (b) Legea nr. 372/2011 privind serviciile sociale (*Zákon o zdravotních službách*).
- (c) Legea nr. 48/1997 privind sistem de asigurări de sănătate (*Zákon o veřejném zdravotním pojištění*).

## DANEMARCA

- (a) Legea consolidată nr. 988 din 17 august 2017 privind serviciile sociale (*om social service*).
- (b) Legea consolidată nr. 119 din 1 februarie 2019 privind locuințele sociale (*om almene boliger*).

## ESTONIA:

Legea privind bunăstarea socială (*Sotsiaalhoolekande seadus*) 2016.

## FINLANDA

- (a) Legea din 3 aprilie 1987 privind serviciile și asistența pentru persoanele cu handicap (*Laki vammaisuuden perusteella järjestettävistä palveluista ja tukitoimista*).
- (b) Legea privind sprijinirea capacității funcționale a populației în curs de îmbătrânire și privind serviciile sociale și de asistență medicală pentru persoanele în vârstă (*Laki ikääntyneen väestön toimintakyvyn tukemisesta sekä iäkkäiden sosiaali- ja terveyspalveluista*) din 28 decembrie 2012.

- (c) Legea din 30 decembrie 2014 privind bunăstarea socială (*Sosiaalihuoltolaki*).
- (d) Legea din 30 decembrie 2010 privind asistența medicală (*Terveysthuoltolaki*).
- (e) Legea 28 ianuarie 1972 privind asistența medicală primară (*Kansanterveyslaki*).
- (f) Legea privind asistența informală pentru îngrijire (*Laki omaishoidon tuesta*) din 2 decembrie 2005.
- (g) Legea din 20 martie 2015 privind îngrijirea familiei (*Perhehoitolaki*).

#### FRANȚA

- (a) Majorarea pentru o parte terță (*majoration pour tierce personne*, MTP): Articolele L. 341-4 și L. 355-1 din Codul securității sociale (*Code de la sécurité sociale*).
- (b) prestație suplimentară pentru recurgerea la un terț (*prestation complémentaire pour recours à tierce personne*): Articolul L. 434-2 din Codul securității sociale.
- (c) Alocație suplimentară specială pentru educarea unui copil cu handicap (*complément d'allocation d'éducation de l'enfant handicapé*): Articolul L. 541-1 din Codul securității sociale.
- (d) Indemnizația de compensare a unui handicap (*prestation de compensation du handicap*, PCH): Articolele L. 245-1 – L. 245-14 din Codul acțiunii sociale și al familiei (*Code de l'action sociale et des familles*).

- (e) Indemnizație pentru pierderea autonomiei (*allocation personnalisée d'autonomie, APA*):  
Articolele L. 232-1 – L. 232-28 din Codul acțiunii sociale și al familiei (*Code de l'action sociale et des familles*).

#### GERMANIA

- (a) Asigurare pentru îngrijirea pe termen lung (*Pflegeversicherung*):
- (b) Asigurarea socială pentru îngrijirea pe termen lung a persoanelor asigurate afiliate la asigurarea legală de sănătate și asigurarea privată obligatorie pentru îngrijirea pe termen lung a persoanelor asigurate afiliate la o asigurare privată de sănătate: Codul social (*Sozialgesetzbuch*), cartea XI (SGB XI), modificată ultima dată prin articolul 2 din Legea din 21 decembrie 2019 (BGBl. I p. 2913).

#### GRECIA

- (a) Legea nr. 1140/1981, cu modificările ulterioare.
- (b) Decretul legislativ nr. 162/73 și Decizia ministerială comună nr. Π4β/5814/1997.
- (c) Decizia ministerială nr. Π1γ/ΑΓΠ/οικ.14963 din 9 octombrie 2001.
- (d) Legea nr. 4025/2011.
- (e) Legea nr. 4109/2013.
- (f) Legea nr. 4199/2013, articolul 127.

- (g) Legea nr. 4368/2016, articolul 334.
- (h) Legea nr. 4483/2017, articolul 153.
- (i) Legea nr. 498/1.11.2018, articolele 28, 30 și 31, pentru „Regulamentul privind prestațiile unificate de sănătate” al Organizației Naționale a Furnizorilor de Servicii Sănătății (EOPYY).

#### UNGARIA

- (a) Servicii de îngrijire pe termen lung care oferă îngrijire socială personală (servicii sociale):
- (b) Legea III din 1993 privind administrația socială și asistența socială (*törvény a szociális igazgatásról és szociális ellátásokról*) completată prin decrete guvernamentale și ministeriale.

#### IRLANDA

- (a) Legea sănătății din 1970 (Legea nr. 1 din 1970).
- (b) Legea din 2009 privind schema de sprijin pentru centrele de îngrijire și asistență (nr. 15 din 2009).
- (c) Legea consolidată din 2005 privind bunăstarea socială:
- (d) Indemnizația de participare constantă;
- (e) Prestații pentru îngrijitor;
- (f) Alocații pentru îngrijitor;

- (g) Grant de asistență pentru îngrijitor;
- (h) Indemnizație pentru îngrijire la domiciliu.

#### ITALIA

- (a) Legea nr. 118 din 30 martie 1971 privind prestațiile de invaliditate pentru civili (*Legge 30 Marzo 1971, n. 118 – Conversione in Legge del D.L. 30 gennaio 1971, n. 5 e nuove norme in favore dei mutilati ed Invalidi civili*).
- (b) Legea nr. 18 din 11 februarie 1980 privind alocația de îngrijire permanentă (*Legge 11 Febbraio 1980, n. 18 – Indennità di accompagnamento agli Invalidi civili totalmente inabili*).
- (c) Legea nr. 104 din 5 februarie 1992, articolul 33 (Legea-cadru privind handicapul) (*Legge 5 Febbraio 1992, n. 104 – Legge-quadro per l'assistenza, l'integrazione sociale e i diritti delle persone handicappate*).
- (d) Decretul legislativ nr. 112 din 31 martie 1998 privind transferul sarcinilor legislative și al competențelor administrative de la stat la regiuni și entități locale (*Decreto Legislativo 31 Marzo 1998, n. 112 – Conferimento di funzioni e compiti amministrativi dello Stato alle regioni ed agli enti locali, in attuazione del capo I della Legge 15 Marzo 1997, n. 59*).
- (e) Regulamentul (CE) nr. 883/04 al Parlamentului European și al Consiliului privind coordonarea securității sociale [*Regolamento (CE) 883 del 29 aprile 2004 del Parlamento Europeo e del Consiglio, relativo al coordinamento dei sistemi di sicurezza sociale – SNCB – articolul 70 și anexa X*].

- (f) Legea nr. 183 din 4 noiembrie 2010, articolul 24, de modificare a normelor privind permisele de asistență pentru persoanele cu handicap aflate în situații dificile (*Legge n. 183 del 4 Novembre 2010, art. 24 – Modifiche alla disciplina in materia di permessi per l'assistenza a portatori di handicap in situazione di gravità*).
- (g) Legea nr. 147 din 27 decembrie 2013 privind întocmirea bugetului anual și multianual al statului – Legea stabilității din 2014 (*Disposizioni per la formazione del bilancio annuale e pluriennale dello Stato – Legge di stabilità 2014*).

#### LETONIA

- (a) Legea privind serviciile sociale și asistența socială (*Sociālo pakalpojumu un sociālās palīdzības likums*) 31/10/2002.
- (b) Legea privind tratamentul medical (*Ārstniecības likums*) 12/6/1997.
- (c) Legea privind drepturile pacienților (*Pacientu tiesību likums*) 30/12/2009.
- (d) Regulamentul nr. 555 al Cabinetului de Miniștri privind organizarea asistenței medicale și procedura de plată (*Ministru kabineta 2018. gada 28. augusta noteikumi Nr.555 “Veselības aprūpes pakalpojumu organizēšanas un samaksas kārtība”*) 28/8/2018.
- (e) Regulamentul Cabinetului de Miniștri nr. 275 privind procedurile de plată a serviciilor de asistență socială și de reabilitare socială și procedurile pentru costurile serviciilor de plată din bugetul administrației locale (*Ministru kabineta 2003.gada 27.maija noteikumi Nr.275 „Sociālās aprūpes un sociālās rehabilitācijas pakalpojumu samaksas kārtība un kārtība, kādā pakalpojuma izmaksas tiek segtas no pašvaldības budžeta”*) 27/5/2003.

- (f) Regulamentul nr. 138 al Cabinetului de Miniștri privind primirea serviciilor sociale și a asistenței sociale (*Ministru kabineta 2019.gada 2.aprīļa noteikumi Nr 138 “Noteiku mi par sociālo pakalpojumu un sociālās palīdzības saņemšanu”*) 2/4/2019.

#### LITUANIA

- (a) Legea privind compensațiile-țintă (*Tikslinių kompensacijų įstatymas*) din 29 iunie 2016 (nr. XII-2507).
- (b) Legea privind serviciile sociale (*Socialinių paslaugų įstatymas*) din 19 ianuarie 2006 (nr. X-493).
- (c) Legea privind asigurările de sănătate (*Sveikatos draudimo įstatymas*) din 21 mai 1996 (nr. I-1343).
- (d) Legea privind sistemul de sănătate (*Sveikatos sistemos įstatymas*) din 19 iulie 1994 (nr. I-552).
- (e) Legea privind instituțiile de sănătate (*Sveikatos priežiūros įstaigų įstatymas*), 6 iunie 1996 (nr. I-1367).

#### LUXEMBURG

Legea din 19 iunie 1998 de instituire a asigurării de dependență, modificată prin Legea din 23 decembrie 2005 și prin Legea din 29 august 2017.

#### MALTA

- (a) Lege privind securitatea socială (*Att dwar is-Sigurta' Socjali*) (Cap. 318).

- (b) Legislația subsidiară 318.19: Regulamentele privind transferurile către instituțiile de stat și spitale (*Regolamenti dwar it-Trasferiment ta' Fondi għal Hostels Statali Indikati*).
- (c) Legislația subsidiară 318.17: Regulamentele privind transferul de fonduri („paturile finanțate de stat”) (*Regolamenti dwar it-Trasferiment ta' Fondi għal Sodod Iffinanzjati mill-Gvern*).
- (d) Legislația subsidiară 318.13: Reglementările privind tarifele serviciilor rezidențiale finanțate de stat (*Regolamenti dwar Rati għal Servizzi Residenzjali Finanzjali mill-Istat*).

#### ȚĂRILE DE JOS

Legea din 3 decembrie 2014 privind îngrijirea pe termen lung [*Wet langdurige zorg (WLZ)*].

#### POLONIA

- (a) Legea privind serviciile de asistență medicală finanțate prin mijloace publice (*Ustawa o świadczeniach opieki zdrowotnej finansowanych ze środków publicznych*) din 27 august 2004.
- (b) Legea privind asistența socială (*Ustawa o pomocy społecznej*) din 12 martie 2004.
- (c) Legea privind prestațiile familiale (*Ustawa o świadczeniach rodzinnych*) din 28 noiembrie 2003.
- (d) Legea privind pensiile sociale (*Ustawa o rencie socjalnej*) din 27 iunie 2003.
- (e) Legea privind pensiile Fondului de Asigurări Sociale (*Ustawa o emeryturach i rentach z Funduszu Ubezpieczeń Społecznych*) din 17 decembrie 1998.



- (f) Legea privind reabilitarea profesională și socială și încadrarea în muncă a persoanelor cu handicap (*Ustawa o rehabilitacji zawodowej i społecznej oraz zatrudnianiu osób niepełnosprawnych*) din 27 august 1997.
- (g) Legea privind sprijinirea femeilor însărcinate și a familiilor acestora „Pentru viață”(Ustawa o wsparciu kobiet w ciąży i rodzin „Za życiem”) din 4 noiembrie 2016.
- (h) Legea privind prestațiile suplimentare pentru persoanele care nu pot trăi în mod independent (*Ustawa o świadczeniu uzupełniającym dla osób niezdolnych do samodzielnej egzystencji*) din 31 iulie 2019.

#### PORTUGALIA

- (a) Asigurări sociale și garantarea unor resurse suficiente:
- (b) Decretul legislativ nr. 265/99 din 14 iulie 1999 privind suplimentul pentru îngrijirea pe termen lung (*complemento por dependência*), astfel cum a fost modificat în mai multe rânduri.
- (c) Legea nr. 90/2009 din 31 august 2009 privind sistemul special de protecție în cazul persoanelor cu handicap (*regime especial de proteção na invalidez*), republicată în versiunea consolidată prin Decretul legislativ nr. 246/2015 din 20 octombrie 2015, modificată.
- (d) Sistemul de securitate socială și Serviciul Național de Sănătate:

- (e) Decretul legislativ nr. 101/06 din 6 iunie 2006 privind rețeaua națională de îngrijire continuă integrată (*rede de cuidados continuados integrados*), republicat într-o versiune consolidată în Decretul legislativ nr. 136/2015 din 28 iulie 2015.
- (f) Decretul-lege nr. 8/2010 din 28 ianuarie 2010, modificat și republicat prin Decretul-lege nr. 22/2011 din 10 februarie 2011 privind crearea de unități și echipe pentru îngrijirea continuă integrată în domeniul sănătății mintale (*unidades e equipas de cuidados continuados integrados de saúde mental*).
- (g) Decretul nr. 343/.2015 din 12 octombrie 2015 privind standardele de reglementare a serviciilor de asistență pediatrică spitalicească și ambulatorie, precum și a echipelor de gestionare a ieșirilor și a echipelor de îngrijire pediatrică din cadrul rețelei naționale de asistență medicală integrată pe termen lung (*condições de instalação e funcionamento das unidades de internamento de cuidados integrados pediátricos e de ambulatório pediátricos, bem como as condições a que devem obedecer as equipas de gestão de altas e as equipas de cuidados continuados integrados destinadas a cuidados pediátricos da Rede Nacional de Cuidados Continuados Integrados*).
- (h) Legea nr. 6/2009 din 6 septembrie privind statutul îngrijitorului informal (*Estatuto do cuidador informal*).

## ROMÂNIA

- (a) Legea nr. 17 din 6 martie 2000 privind asistența socială a persoanelor vârstnice, cu modificările ulterioare.
- (b) Legea nr. 448 din 6 decembrie 2006 privind protecția și promovarea drepturilor persoanelor cu handicap, cu modificările ulterioare.

- (c) Legea nr. 292 din 20 decembrie 2011 – Legea asistenței sociale.

#### SLOVACIA

- (a) Legea privind serviciile sociale (*Zákon o sociálnych službách*) nr. 448/2008.
- (b) Legea privind prestațiile financiare pentru compensarea persoanelor cu handicap (*Zákon o peňažných príspevkoch na kompenzáciu ťažkého zdravotného postihnutia*) nr. 447/2008.
- (c) Legea privind asistența medicală și serviciile legate de asistența medicală (*Zákon o zdravotnej starostlivosti a službách súvisiacich s poskytovaním zdravotnej starostlivosti*) nr. 576/2004.
- (d) Legea privind furnizorii de asistență medicală, personalul medical și asociațiile medicale profesionale (*Zákon o poskytovateľoch zdravotnej starostlivosti, zdravotníckych pracovníkoch a stavovských organizáciách v zdravotníctve*) nr. 578/2004.
- (e) Legea privind minimumul de subzistență (*Zákon o životnom minime*) nr. 601/2003.
- (f) Legea privind familia (*Zákon o rodine*) nr. 36/2005
- (g) Legea privind protecția socială și juridică a copiilor și tutela socială (*Zákon o sociálno-právnej ochrane detí a sociálnej kuratele*) nr. 305/2005
- (h) Legea privind serviciile sociale (*Zákon o sociálnej práci*) nr. 219/2014.

## SLOVENIA

Nicio lege specifică referitoare la îngrijirea pe termen lung.

Prestațiile pentru îngrijirea pe termen lung sunt incluse în următoarele acte legislative:

- (a) Legea privind pensiile și asigurarea de invaliditate (*Zakon o pokojninskem in invalidskem zavarovanju*) (Monitorul Oficial al Republicii Slovenia, nr. 96/2012, cu modificările ulterioare).
- (b) Legea privind prestațiile de asigurări sociale (*Zakon o socialno varstvenih prejemkih*) (Monitorul Oficial al Republicii Slovenia, nr. 61/2010, cu modificările ulterioare).
- (c) Legea privind exercitarea drepturilor în materie de fonduri publice (*Zakon o uveljavljanju pravic iz javnih sredstev*) (Monitorul Oficial al Republicii Slovenia, nr. 62/2010, cu modificările ulterioare).
- (d) Legea privind protecția socială (*Zakon o socialnem varstvu*) (Monitorul Oficial al Republicii Slovenia, nr. 3/2004 – text oficial consolidat, cu modificările ulterioare).
- (e) Legea privind îngrijirea părintească și prestațiile familiale (*Zakon o starševskem varstvu in družinskih prejemkih*) (Monitorul Oficial al Republicii Slovenia, nr. 110/2006 – text oficial consolidat, cu modificările ulterioare).
- (f) Legea privind persoanele cu handicap mental și fizic (*Zakon o družbenem varstvu duševno in telesno prizadetih oseb*) (Monitorul Oficial al Republicii Slovenia, nr. 41/83, cu modificările ulterioare).

- (g) Legea privind asistența medicală și asigurările de sănătate (*Zakon o zdravstvenem varstvu in zdravstvenem zavarovanju*) (Monitorul Oficial al Republicii Slovenia, nr. 72/2006 – text oficial consolidat, cu modificările ulterioare).
- (h) Legea privind veteranii de război (*Zakon o vojnih veteranih*) (Monitorul Oficial al Republicii Slovenia, nr. 59/06 – text oficial consolidat, cu modificările ulterioare).
- (i) Legea privind persoanele cu handicap din cauza războiului (*Zakon o vojnih invalidih*) (Monitorul Oficial al Republicii Slovenia, nr. 63/59 – text oficial consolidat, cu modificările ulterioare).
- (j) Legea privind echilibrul bugetar [*Zakon za uravnoteženje javnih finance (ZUJF)*] (Monitorul Oficial al Republicii Slovenia, nr. 40/2012, cu modificările ulterioare).
- (k) Legea de reglementare a ajustărilor transferurilor către persoanele fizice și gospodăriile din Republica Slovenia (*Zakon o usklajevanju transferjev posameznikom in gospodinjstvom v Republiki Sloveniji*) (Monitorul Oficial al Republicii Slovenia, nr. 114/2006 – text oficial consolidat și modificările ulterioare).

#### SPANIA

- (a) Legea nr. 39/2006 din 14 decembrie 2006 privind promovarea autonomiei personale și asistența acordată persoanelor aflate în situații de dependență, cu modificările ulterioare.
- (b) Ordinul ministerial din 15 aprilie 1969.

- (c) Decretul regal nr. 1300/95 din 21 iulie 1995, cu modificările ulterioare.
- (d) Decretul regal nr. 1647/97 din 31 octombrie 1997, cu modificările ulterioare.

#### SUEDIA

- (a) Legea privind serviciile sociale [*Socialtjänstlagen*(2001:453)] din 2001.
- (b) Legea privind asistența medicală [*Hälso- och sjukvårdslag* (2017:30)] din 2017.

## PARTEA 3

PLĂȚI CARE SUNT LEGATE DE O RAMURĂ DE SECURITATE SOCIALĂ  
ENUMERATĂ LA ARTICOLUL SSC.3 ALINEATUL (1) DIN PREZENTUL PROTOCOL  
ȘI CARE SUNT PLĂTITE PENTRU ACOPERIREA CHELTUIELILOR DE ÎNCĂLZIRE ÎN  
CONDIȚII DE TEMPERATURI SCĂZUTE

[articolul SSC.3 alineatul (4) litera (f) din prezentul protocol]

## (i) REGATUL UNIT

Ajutorul oferit de Marea Britanie pentru cheltuielile la încălzire pe timp de iarnă [Legea din 1992 privind contribuțiile și prestațiile de securitate socială, Regulamentele din 2000 privind fondul social al ajutorului pentru cheltuielile la încălzire pe timp de iarnă, Legea din 1992 privind cotizațiile și prestațiile de securitate socială (Irlanda de Nord) și Regulamentele din 2000 privind fondul social al ajutorului pentru cheltuielile la încălzire pe timp de iarnă (Irlanda de Nord)].

## (ii) STATELE MEMBRE

## DANEMARCA

(a) Legea privind pensiile sociale și de stat, LBK nr. 983 din 23/09/2019

(b) Reglementările privind pensiile sociale și de stat, LBK nr. 1602 din 27/12/2019.

---

**ANEXA SSC-2****RESTRICȚII PRIVIND DREPTUL MEMBRILOR DE FAMILIE  
AI UNUI LUCRĂTOR FRONTALIER LA PRESTAȚII ÎN NATURĂ**

(prevăzute la articolul SSC.16 din prezentul protocol)

CROAȚIA

DANEMARCA

IRLANDA

FINLANDA

SUEDIA

REGATUL UNIT

---



**ANEXA SSC-3****DREPTURI SUPLIMENTARE PENTRU TITULARII DE PENSII CARE SE ÎNTORC ÎN  
STATUL COMPETENT**

[articolul SSC.25 alineatul (2) din prezentul protocol]

AUSTRIA

BELGIA

BULGARIA

CIPRU

REPUBLICA CEHĂ

FRANȚA

GERMANIA

GRECIA

UNGARIA

LUXEMBURG

ȚĂRILE DE JOS

POLONIA

SLOVENIA

SPANIA

SUEDIA

---

**ANEXA SSC-4****CAZURI ÎN CARE SE RENUNȚĂ LA CALCULUL PRO RATA  
SAU ÎN CARE ACESTA NU SE APLICĂ**

[Articolul SSC.47 alineatele (4) și (5) din prezentul protocol]

**PARTEA 1****CAZURILE ÎN CARE SE RENUNȚĂ LA CALCULUL PRO RATA  
ÎN TEMEIUL ARTICOLULUI SSC.47 ALINEATUL (4)****AUSTRIA**

- (a) Toate cererile de prestații, în temeiul Legii federale din 9 septembrie 1955 privind asigurările sociale generale – ASVG, al Legii federale din 11 octombrie 1978 privind asigurările sociale ale persoanelor care lucrează în domeniul comercial – GSVG, al Legii federale din 11 octombrie 1978 privind asigurările sociale ale agricultorilor – BSVG și al Legii federale din 30 noiembrie 1978 privind asigurările sociale ale persoanelor care desfășoară activități independente (FSVG);
- (b) Toate cererile de pensii de urmaș bazate pe sistemul de conturi de pensii în temeiul Legii generale a pensiilor (APG) din 18 noiembrie 2004, cu excepția cazurilor prevăzute în partea 2;

- (c) Toate cererile de pensii de urmaș ale Camerelor austriece regionale ale medicilor (*Landesärztekammer*) fondate pe servicii de bază (prestațiile de bază și toate prestațiile suplimentare sau pensia de bază);
- (d) Toate cererile de ajutor de urmaș din fondul de pensii ai Camerei austriece a medicilor veterinari;
- (e) Toate cererile de prestații din fondul de pensii de soț supraviețuitor și pensii de orfan în conformitate cu partea A din statutul instituțiilor de securitate socială ale Asociațiilor baroului austriac;
- (f) Toate cererile de prestații în conformitate cu Legea privind securitatea socială a notarilor din 3 februarie 1972 – NVG 1972.

#### CIPRU

Toate cererile de pensii pentru limită de vârstă, de soție supraviețuitoare și de soț supraviețuitor.

#### DANEMARCA

Toate cererile de pensii menționate în Legea privind pensiile sociale, cu excepția pensiilor menționate în anexa SSC-5 la prezentul protocol.

#### IRLANDA

Toate cererile de pensii de stat (de tranziție), pensii de stat (de tip contributiv), pensia de soție supraviețuitoare (de tip contributiv), pensia de soț supraviețuitor (de tip contributiv).

## LETONIA

Toate cererile de pensii de urmaș (Legea privind pensiile de stat din 1 ianuarie 1996; Legea privind pensiile finanțate de stat din 1 iulie 2001).

## LITUANIA

Toate cererile de pensii de urmaș plătite din fondul asigurărilor sociale de stat, calculate în funcție de cuantumul de bază al pensiei de urmaș (Legea privind pensiile plătite din fondul asigurărilor sociale de stat).

## ȚĂRILE DE JOS

Toate cererile de pensii pentru limită de vârstă, în temeiul Legii privind asigurarea generală pentru limită de vârstă (AOW).

## POLONIA

Toate cererile de pensii pentru limită de vârstă în cadrul regimului întemeiat pe principiul prestațiilor definite și de pensii de urmaș, cu excepția cazurilor în care perioadele de asigurare totalizate realizate în temeiul legislației a mai mult de un stat sunt egale cu sau mai mari de 20 de ani pentru femei și 25 de ani pentru bărbați, dar perioadele naționale de asigurare sunt mai mici decât aceste limite (și nu mai mici de 15 ani pentru femei și 20 de ani pentru bărbați), calculul se face în conformitate cu articolele 27 și 28 din Legea din 17 decembrie 1998 (JO 2015, 748).

## PORTUGALIA

Toate cererile de pensie pentru limită de vârstă și de urmaș, cu excepția cazurilor în care durata totală a perioadelor de asigurare realizate în temeiul legislației a mai mult de un stat este egală cu sau mai mare de 21 de ani calendaristici, dar perioadele naționale de asigurare sunt egale cu sau mai mici de 20 de ani, iar calculul se realizează în conformitate cu articolele 32 și 33 din Decretul-lege nr. 187/2007 din 10 mai 2007.

## SLOVACIA

- (a) Toate cererile de pensii de urmaș (pensia de soție supraviețuitoare, de soț supraviețuitor și de orfan) calculate în conformitate cu legislația în vigoare înainte de 1 ianuarie 2004, al căror quantum este derivat din pensia care era plătită persoanei decedate.
- (b) Toate cererile de pensii calculate în conformitate cu Legea nr. 461/2003 Coll. privind securitatea socială, astfel cum a fost modificată.

## SUEDIA

- (a) Cererile de pensii pentru limită de vârstă sub formă de pensii garantate (capitolele 66 și 67 din Codul asigurărilor sociale).
- (b) Cererile de pensii pentru limită de vârstă sub formă de pensii suplimentare (capitolul 63 din Codul asigurărilor sociale).

## REGATUL UNIT

Toate cererile de pensii pentru retragerea din activitate, de pensii de stat în conformitate cu partea 1 din Legea pensiilor din 2014, de prestații pentru soț supraviețuitor sau în caz de deces, cu excepția cazurilor în care în timpul unui exercițiu fiscal început la 6 aprilie 1975 sau după această dată:

- (i) persoana în cauză a acumulat perioade de asigurare, de încadrare în muncă sau de ședere în temeiul legislației Regatului Unit și a unui stat membru; și unul (sau mai multe) dintre exercițiile fiscale nu este considerat ca generator de drepturi, în sensul legislației Regatului Unit;
- (ii) perioadele de asigurare realizate în temeiul legislației în vigoare din Regatul Unit pentru perioadele anterioare datei de 5 iulie 1948 ar fi luate în considerare în sensul articolului SSC.47 alineatul (1) litera (b) din prezentul protocol, prin aplicarea perioadelor de asigurare, de încadrare în muncă sau de rezidență realizate în temeiul legislației unui stat membru.

Toate cererile de pensii suplimentare în temeiul secțiunii 44 din Legea privind cotizațiile și prestațiile de securitate socială din 1992 și al secțiunii 44 din Legea privind cotizațiile și prestațiile de securitate socială (aplicabilă în Irlanda de Nord) din 1992.

## PARTEA 2

## CAZURI ÎN CARE SE APLICĂ ARTICOLUL SSC.47 ALINEATUL (5)

## AUSTRIA

- (a) Pensile pentru limită de vârstă și pensiile de urmaș derivate din acestea, pe baza unui cont de pensie în temeiul Legii generale a pensiilor (APG) din 18 noiembrie 2004;
- (b) Indemnizații obligatorii în temeiul articolului 41 din Legea federală din 28 decembrie 2001, BGBl I nr. 154 privind fondul general de salarii al farmaciștilor austrieci (*Pharmazeutische Gehaltskasse für Österreich*);
- (c) Pensionarea și pensionarea anticipată a Camerelor austriece regionale ale medicilor fondate pe servicii de bază (prestațiile de bază și toate prestațiile suplimentare sau pensia de bază) și toate prestațiile aferente pensiei Camerelor austriece regionale ale medicilor bazate pe servicii suplimentare (pensiile individuale sau suplimentare);
- (d) Ajutorul acordat persoanelor în vârstă din fondul de pensii al Camerei austriece a medicilor veterinari;
- (e) Prestațiile, în conformitate cu părțile A și B din statutul instituțiilor de securitate socială ale Asociațiilor baroului austriac, cu excepția cererilor de prestații din fondul de pensii de soț supraviețuitor și de orfan, în conformitate cu partea A din statutul instituțiilor de securitate socială ale Asociațiilor baroului austriac;



- (f) Prestațiile din partea instituțiilor de securitate socială ale Camerei federale a arhitecților și inginerilor consultanți în temeiul Legii camerei austriece a inginerilor de construcții civile (*Ziviltechnikerkammergesetz*) din 1993 și al statutelor instituțiilor de securitate socială, cu excepția prestațiilor pe baza prestațiilor de urmaș care derivă din prestațiile menționate anterior;
- (g) Prestații în conformitate cu statutul instituției de securitate socială a Camerei Federale a Contabililor Profesioniști și a Consultanților Fiscali, în conformitate cu Legea austriacă privind contabilii profesioniști și consultanții fiscali (*Wirtschaftstreuhandberufsgesetz*).

#### BULGARIA

Pensiile pentru limită de vârstă din asigurarea de pensie complementară obligatorie, în temeiul părții II titlul II din Codul de asigurare socială.

#### CROAȚIA

Pensiile din sistemul de asigurări obligatorii bazat pe economiile capitalizate individuale în conformitate cu Legea privind fondurile de pensie obligatorii și voluntare (OG 49/99, modificată) și cu Legea privind societățile de asigurări de pensii și plata pensiilor pe baza economiilor capitalizate individuale (OG 106/99, modificată), cu excepția cazurilor prevăzute la articolele 47 și 48 din Legea privind fondurile de pensie obligatorii și voluntare și a pensiei de urmaș).

#### REPUBLICA CEHĂ

Pensiile plătite din schema celui de al doilea pilon, stabilită prin Legea nr. 426/2011 Coll. cu privire la economiile din pensii.

## DANEMARCA

- (a) Pensii personale;
- (b) Prestații în caz de deces (drepturi dobândite pe baza cotizațiilor la *Arbejdsmarkedets Tillægspension* corespunzând perioadei de dinainte de 1 ianuarie 2002);
- (c) Prestații în caz de deces (drepturi dobândite pe baza cotizațiilor la *Arbejdsmarkedets Tillægspension* corespunzând perioadei de după 1 ianuarie 2002) menționate în Legea consolidată privind pensiile suplimentare pentru piața forței de muncă (*Arbejdsmarkedets Tillægspension*) 942:2009.

## ESTONIA:

Regim obligatoriu finanțat de pensie pentru limită de vârstă.

## FRANȚA

Regimuri de bază sau complementare în cadrul cărora prestațiile pentru limită de vârstă sunt calculate pe baza punctelor de pensionare.

## UNGARIA

Prestațiile de pensii bazate pe afilierea la fonduri private de pensii.

## LETONIA

Pensiile pentru limită de vârstă (Legea privind pensiile de stat din 1 ianuarie 1996; Legea privind pensiile finanțate de stat din 1 iulie 2001).

## POLONIA

Pensiile pentru limită de vârstă în cadrul regimului întemeiat pe cotizații definite.

## PORTUGALIA

Pensiile suplimentare acordate în temeiul Decretului-lege nr. 26/2008 din 22 februarie 2008 (sistemul public de capitalizare).

## SLOVACIA

Economiile obligatorii pentru pensia pentru limită de vârstă.

## SLOVENIA

Pensiile rezultate din asigurarea complementară obligatorie de pensie.

## SUEDIA

Pensiile pentru limită de vârstă sub formă de pensii bazate pe venit și pensii bazate pe prime (capitolele 62 și 64 din Codul asigurărilor sociale).

## REGATUL UNIT

Prestații proporționale pentru limită de vârstă plătite în temeiul secțiunilor 36 și 37 din Legea asigurărilor naționale din 1965 și al secțiunilor 35 și 36 din Legea asigurărilor naționale (aplicabilă în Irlanda de Nord) din 1966.

---

**ANEXA SSC-5****PRESTAȚII ȘI ACORDURI CARE PERMIT  
APLICAREA ARTICOLULUI SSC.49**

- I. Prestațiile prevăzute la articolul SSC.49 alineatul (2) litera (a) din prezentul protocol, a căror valoare nu depinde de durate perioadelor de asigurare sau de rezidență încheiate

**DANEMARCA**

Pensia națională daneză completă pentru limită de vârstă, dobândită după o perioadă de rezidență de 10 ani de către persoane care ar fi avut dreptul la o pensie până la 1 octombrie 1989 cel târziu

**FINLANDA**

Pensii naționale și pensiile soțului stabilite în conformitate cu dispozițiile tranzitorii și acordate înainte de 1 ianuarie 1994 (Legea privind aplicarea legii pensiilor naționale, 569/2007)

Pensia de orfan suplimentară atunci când se calculează prestațiile independente în conformitate cu Legea privind pensiile naționale (Legea privind pensiile naționale, 568/2007)

## FRANȚA

Pensie de invaliditate pentru soțul supraviețuitor, în conformitate cu regimul general de securitate socială sau în conformitate cu regimul pentru lucrătorii din agricultură, calculată pe baza pensiei de invaliditate a soțului decedat, acordată în aplicarea articolului SSC.47 alineatul (1) litera (a).

## GRECIA

Prestații acordate în conformitate cu Legea nr. 4169/1961 privind regimul de asigurări din agricultură (OGA)

## ȚĂRILE DE JOS

Legea generală privind rudele supraviețuitoare din 21 decembrie 1995 (ANW)

Legea privind munca și veniturile în funcție de capacitatea de muncă din 10 noiembrie 2005 (WIA)

## SPANIA

Pensiile de urmaș acordate în cadrul regimului general și al regimurilor speciale, cu excepția regimului special pentru funcționari

## SUEDIA

Indemnizație de boală în funcție de venit și indemnizație de activitate în funcție de venit (capitolul 34 din Codul de asigurare socială)

Pensia garantată și indemnizația garantată care au înlocuit pensiile de stat complete, acordate în temeiul legislației privind pensia de stat aplicată înainte de 1 ianuarie 1993 și pensia de stat completă acordată în temeiul dispozițiilor tranzitorii ale legislației aplicabile de la acea dată

- II. Prestațiile prevăzute la articolul SSC.49 alineatul (2) litera (b) din prezentul protocol, a căror valoare este determinată de în funcție de o perioadă creditată considerată a fi încheiată între data materializării riscului și o dată ulterioară

#### FINLANDA

Pensii pentru salariați, pentru care se iau în considerare perioadele din viitor, în conformitate cu legislația internă

#### GERMANIA

Pensii de urmaș, pentru care se ia în considerare o perioadă suplimentară

Pensii pentru limită de vârstă, pentru care se ia în considerare o perioadă suplimentară, deja dobândită

#### ITALIA

Pensiile italiene pentru incapacitate totală de muncă (*inabilità*)

## LETONIA

Pensii de urmaș calculate pe baza perioadelor de asigurare presupuse [articolul 23 alineatul (8) din Legea privind pensiile de stat, din 1 ianuarie 1996]

## LITUANIA

- (a) Pensii de incapacitate de muncă în cadrul asigurărilor sociale de stat, plătite în baza Legii privind asigurările naționale de pensie
- (b) Pensii de asigurare socială de stat pentru orfani și de urmași, calculate pe baza pensiei de incapacitate de muncă de care a beneficiat defunctul, în temeiul Legii privind asigurările sociale naționale de pensie

## LUXEMBURG

Pensii de urmaș

## SLOVACIA

Pensii de urmaș slovacă derivate din pensia de invaliditate



## SPANIA

Pensiile pentru încetarea activității din cadrul regimului special pentru funcționari, cuvenite în conformitate cu titlul I din textul consolidat al Legii privind titularii de pensii de stat, în cazul în care, în momentul realizării riscului, beneficiarul era funcționar activ sau era considerat ca atare; ajutoare de deces și pensii de urmaș (persoane văduve, orfani și părinți), cuvenite în conformitate cu titlul I din textul consolidat al Legii privind titularii de pensii de stat, în cazul în care, la data decesului, funcționarul era activ sau era considerat ca atare

## SUEDIA

Indemnizație de boală și indemnizație de activitate sub formă de prestații de garantare (capitolul 35 din Codul asigurărilor sociale)

Pensia de supraviețuitor calculată pe baza perioadelor de asigurare în cursul cărora s-au plătit contribuții (capitolele 76-85 din Codul asigurărilor sociale)

- III. Acorduri prevăzute la articolul SSC.49 alineatul (2) litera (b) punctul (i) din prezentul protocol destinate să evite luarea în considerare de două sau mai multe ori a aceleiași perioade creditate:

Acordul privind securitatea socială din 28 aprilie 1997 dintre Republica Finlanda și Republica Federală Germania

Acordul privind securitatea socială din 10 noiembrie 2000 dintre Republica Finlanda și Marele Ducat al Luxemburgului

Convenția nordică din 18 august 2003 privind securitatea socială.

---

## ANEXA SSC-6

DISPOZIȚII SPECIALE PENTRU APLICAREA LEGISLAȚIEI  
STATELOR MEMBRE ȘI A REGATULUI UNIT

[Articolul SSC.3 alineatul (2), articolul SSC.51 alineatul (1) și articolul SSC.66]

## AUSTRIA

1. În scopul acumulării de perioade pentru asigurarea de pensie, frecventarea unei școli sau a unei instituții de învățământ comparabile într-un alt stat este considerată echivalentă cu frecventarea unei școli sau a unei instituții de învățământ în temeiul articolului 227 alineatul (1) punctul 1 și al articolului 228 alineatul (1) punctul 3 din Legea generală privind securitatea socială [*Allgemeines Sozialversicherungsgesetz (ASVG)*], cu articolul 116 alineatul (7) din Legea federală privind asigurările sociale ale persoanelor care lucrează în domeniul comercial [*Gewerbliches Sozialversicherungsgesetz (GSVG)*] și cu articolul 107 alineatul (7) din Legea privind securitatea socială a agricultorilor [*Bauern-Sozialversicherungsgesetz (BSVG)*], în cazul în care persoana în cauză a fost pentru o perioadă sub incidența legislației austriece, în temeiul faptului că a desfășurat o activitate salariată sau independentă, și sunt plătite cotizațiile speciale prevăzute la articolul 227 alineatul (3) din ASVG, la articolul 116 alineatul (9) din GSVG și la articolul 107 alineatul (9) din BSGV, în scopul achitării respectivelor perioade de școlarizare.

2. La calcularea prestației pro rata prevăzute la articolul SSC.47 alineatul (1) litera (b) din prezentul protocol, nu se iau în considerare majorările speciale ale cotizațiilor pentru asigurări suplimentare și prestațiile suplimentare pentru mineri în temeiul legislației austriece. În aceste cazuri, la prestația pro rata calculată fără aceste cotizații se adaugă, dacă este cazul, majorările speciale nereduse ale cotizațiilor pentru asigurări suplimentare și prestațiile suplimentare pentru mineri.
3. Atunci când, în conformitate cu articolul SSC.7 din prezentul protocol, au fost realizate perioade asimilate în temeiul unui regim austriac de asigurări de pensii, dar acestea nu pot constitui o bază de calcul în temeiul articolelor 238 și 239 din ASVG, al articolelor 122 și 123 din GSVG și al articolelor 113 și 114 din BSVG, se utilizează baza de calcul pentru perioadele de îngrijire a copilului în conformitate cu articolul 239 din ASVG, cu articolul 123 din GSVG și cu articolul 114 din BSVG.

## BULGARIA

Articolul 33 alineatul (1) din Legea bulgară privind asigurarea de sănătate se aplică în cazul tuturor persoanelor pentru care Bulgaria reprezintă statul membru competent în conformitate cu capitolul I din titlul III din prezentul protocol.

## CIPRU

În scopul aplicării dispozițiilor articolelor SSC.7, SSC.46 și SSC.56 din prezentul protocol, pentru orice perioadă începând la sau după 6 octombrie 1980, o săptămână de asigurare în temeiul legislației Republicii Cipru se stabilește împărțind câștigurile totale asigurabile aferente perioadei în cauză la valoarea săptămânală a câștigurilor asigurabile de bază aplicabile în anul de cotizare corespunzător, cu condiția ca numărul de săptămâni stabilite în acest mod să nu depășească numărul de săptămâni calendaristice din perioada în cauză.

## REPUBLICA CEHĂ

În scopul definirii membrilor de familie în conformitate cu articolul SSC.1 litera (s) din prezentul protocol, termenul „soți” include partenerii declarați, astfel cum sunt definiți în Legea cehă nr. 115/2006 Coll. privind parteneriatul declarat.

## DANEMARCA

1. (a) La calcularea pensiei în temeiul Legii privind pensia socială („lov om social pension”), perioadele de activitate salariată sau independentă realizate în temeiul legislației daneze de către un lucrător frontalier sau de către un lucrător care s-a deplasat în Danemarca pentru a efectua o muncă sezonieră sunt considerate perioade de rezidență realizate în Danemarca de către soțul supraviețuitor în măsura în care, în aceste perioade, soțul supraviețuitor a fost legat de lucrătorul în cauză prin căsătorie, fără să existe separare judiciară sau o separare în fapt din motive de incompatibilitate și cu condiția ca în aceste perioade soțul să fi avut reședința pe teritoriul altui stat. În sensul prezentei litere, „muncă sezonieră” înseamnă o muncă ce depinde de succesiunea anotimpurilor și se repetă în fiecare an.
- (b) La calcularea pensiei în temeiul Legii privind pensia socială („lov om social pension”), perioadele de activitate salariată sau independentă realizate în temeiul legislației daneze înainte de 1 ianuarie 1984 de către o persoană căreia nu i se aplică litera (a) sunt considerate perioade de rezidență realizate în Danemarca de către soțul supraviețuitor în măsura în care, în aceste perioade, soțul supraviețuitor a fost unit de lucrătorul în cauză prin căsătorie, fără să existe o separare judiciară sau o separare în fapt pe motive de incompatibilitate, și cu condiția ca în aceste perioade soțul să își fi avut reședința pe teritoriul altui stat.

- (c) Perioadele care trebuie să fie luate în considerare în temeiul literelor (a) și (b) nu sunt luate în considerare în cazul în care coincid cu perioadele luate în considerare pentru calcularea pensiei cuvenite persoanei în cauză în temeiul legislației privind asigurarea obligatorie dintr-un alt stat sau cu perioadele în care persoana în cauză a primit o pensie în temeiul acestei legislații. Aceste perioade sunt, însă, luate în considerare în cazul în care cuantumul anual al pensiei menționate reprezintă mai puțin de jumătate din cuantumul de bază al pensiei sociale.
2. (a) Fără a aduce atingere dispozițiilor articolului SSC.7 din prezentul protocol, persoanele care nu au desfășurat o activitate remunerată în unul sau mai multe state au dreptul la o pensie socială în Danemarca numai în cazul în care au reședința permanentă în Danemarca de cel puțin trei ani sau au avut reședința permanentă în Danemarca timp de cel puțin trei ani, sub rezerva limitelor de vârstă prevăzute de legislația daneză. Sub rezerva articolului SSC.5 din prezentul protocol, articolul SSC.8 din prezentul protocol nu se aplică unei pensii sociale daneze la care aceste persoane au obținut dreptul.
- (b) Dispozițiile menționate la litera (a) nu se aplică în cazul dreptului la o pensie socială daneză pe care îl au membrii familiilor persoanelor care desfășoară sau au desfășurat o activitate remunerată în Danemarca sau studenții sau membrii familiilor acestora.
3. Prestația interimară acordată șomerilor care au fost admiși pentru sistemul *ledighedsydelse* („flexjob”) (Legea nr. 455 din 10 iunie 1997) este reglementată de capitolul 6 din titlul III din prezentul protocol.

4. Atunci când beneficiarul unei pensii sociale în Danemarca are dreptul și la o pensie de urmaș din partea unui alt stat, aceste pensii sunt considerate, în vederea aplicării legislației daneze, ca fiind prestații de același tip în sensul articolului SSC.48 alineatul (1), cu condiția ca persoana ale cărei perioade de asigurare sau de rezidență servesc drept bază pentru calcularea pensiei de urmaș să fi dobândit, de asemenea, dreptul la o pensie socială daneză.

#### ESTONIA

Pentru calcularea prestațiilor parentale, perioadele de încadrare în muncă în alte state decât Estonia se consideră a fi bazate pe același quantum mediu al cotizațiilor sociale plătite în perioadele de încadrare în muncă în Estonia, cu care se cumulează. Dacă, pe durata anului de referință, persoana a fost încadrată în muncă numai în alt stat, calculul prestației se face pe baza quantumului mediu al cotizațiilor sociale plătite în Estonia în perioada dintre anul de referință și concediul de maternitate.

#### FINLANDA

1. În scopul stabilirii dreptului la pensie și al calculării quantumului pensiei naționale finlandeze în temeiul articolelor SSC.47, SSC.48 și SSC.49 din prezentul protocol, pensiile dobândite în temeiul legislației unui alt stat sunt tratate în același mod ca pensiile dobândite în temeiul legislației finlandeze.

2. La aplicarea articolului SSC.47 alineatul (1) litera (b) punctul (i) din prezentul protocol, la calcularea câștigurilor pentru perioada creditată în temeiul legislației finlandeze privind pensiile în funcție de venit, atunci când persoana are perioade de asigurare de pensie bazate pe desfășurarea unei activități salariate sau independente într-un alt stat pentru o parte din perioada de referință prevăzută de legislația finlandeză, câștigurile aferente perioadei creditate sunt echivalente cu suma câștigurilor obținute în partea din perioada de referință petrecută în Finlanda, împărțită la numărul de luni pentru care au existat perioade de asigurare în Finlanda în timpul perioadei de referință.

#### FRANȚA

1. În cazul persoanelor care primesc prestații în natură în Franța în conformitate cu articolul SSC.15 sau SSC.24 din prezentul protocol care își au reședința în departamentele franceze Haut-Rhin, Bas-Rhin sau Moselle, prestațiile în natură acordate în numele instituției dintr-un alt stat care trebuie să suporte costurile lor includ atât prestațiile acordate de regimul general de asigurări de sănătate, cât și cele acordate de regimul local obligatoriu complementar de asigurări de sănătate din Alsace-Moselle.
2. Legislația franceză aplicabilă unei persoane care desfășoară sau a desfășurat o activitate salariată sau independentă cuprinde, în vederea punerii în aplicare a capitolului 5 din titlul III din prezentul protocol, atât regimul (regimurile) de bază privind asigurarea pentru limită de vârstă, cât și regimul (regimurile) complementar(e) de pensii în care a fost inclusă persoana în cauză.

#### GERMANIA

1. Fără a aduce atingere articolului SSC.6 litera (a) din prezentul protocol și articolului 5 alineatul (4) punctul 1 din volumul VI al Codului social (*Sozialgesetzbuch VI*), o persoană care primește o pensie completă pentru limită de vârstă în temeiul legislației altui stat poate solicita asigurarea obligatorie în cadrul regimului german de asigurări de pensii.

2. Fără a aduce atingere articolului SSC.6 litera (a) din prezentul protocol și articolului 7 din volumul VI al Codului Social (*Sozialgesetzbuch VI*), o persoană care deține o asigurare obligatorie într-un alt stat sau care primește o pensie pentru limită de vârstă în temeiul legislației altui stat poate subscrie la regimul de asigurare voluntară din Germania.
3. În vederea acordării de prestații în numerar persoanelor asigurate care trăiesc în alt stat, în temeiul articolului 47 alineatul (1) din volumul V al Codului social (SGB V), articolului 47 alineatul (1) din volumul VII al Codului social (SGB VII) și articolului 200 alineatul (2) din Codul german al asigurărilor sociale (*Reichsversicherungsordnung*), sistemele germane de asigurări calculează remunerația netă, pe baza căreia se evaluează prestațiile, ca și cum persoana asigurată ar trăi în Germania, cu excepția cazului în care persoana asigurată solicită evaluarea pe baza remunerației nete pe care o primește efectiv.
4. Cetățenii altor state al căror domiciliu sau reședință obișnuită este situată în afara Germaniei și care îndeplinesc condițiile regimului german de asigurări de pensii pot cotiza în mod voluntar la acest regim numai în cazul în care, la un moment dat în trecut, au fost asigurați voluntar sau obligatoriu în cadrul regimului german de asigurări de pensii; această dispoziție se aplică, de asemenea, apatrizilor și refugiaților al căror domiciliu sau reședință obișnuită este în alt stat.
5. În conformitate cu articolul 253 din volumul VI al Codului Social (*Sozialgesetzbuch VI*), perioada forfetară de imputare (*pauschale Anrechnungszeit*) se stabilește exclusiv cu referire la perioadele germane.
6. În cazurile în care legislația germană privind pensiile, în vigoare la 31 decembrie 1991, se aplică în situația recalculării unor pensii, numai legislația germană menționată se aplică pentru creditarea perioadelor asimilate germane (*Ersatzzeiten*).



7. Legislația germană cu privire la accidente de muncă și bolile profesionale pentru care se acordă indemnizație în temeiul legii care reglementează pensiile obținute în străinătate și cu privire la prestațiile pentru perioadele de asigurare care pot fi creditate în temeiul legii care reglementează pensiile obținute în străinătate pentru teritoriile menționate la articolul 1 alineatele (2) și (3) din Legea privind persoanele strămutate și persoanele refugiate (*Bundesvertriebenengesetz*) se aplică în continuare, în domeniul de aplicare al prezentului protocol, fără a aduce atingere dispozițiilor articolului 2 din Legea privind pensiile obținute în străinătate (*Fremdrentengesetz*).
8. Pentru calcularea cuantumului teoretic menționat la articolul SSC.47 alineatul (1) litera (b) punctul (i) din prezentul protocol, în regimurile de pensii pentru profesiile liberale, instituția competentă ia drept bază de calcul, pentru fiecare an de asigurare finalizat în temeiul legislației unui alt stat, dreptul la pensie mediu și anual, dobândit prin plata cotizațiilor pe parcursul perioadei de afiliere la instituția competentă.

#### GRECIA

1. Legea nr. 1469/84 privind afilierea voluntară la regimul de asigurări de pensii pentru cetățenii greci și cetățenii străini de origine greacă se aplică cetățenilor altor state, apatrizilor și refugiaților, atunci când persoanele în cauză, indiferent de domiciliu sau reședință, au fost, la un moment dat în trecut, afiliați voluntar sau obligatoriu la regimul grec de asigurări de pensii.
2. Fără a aduce atingere articolului SSC.6 litera (a) din prezentul protocol și articolului 34 din Legea 1140/1981, o persoană care primește, în temeiul legislației altui stat, o pensie pentru accidente de muncă sau boli profesionale, poate solicita asigurarea obligatorie în temeiul legislației aplicate de OGA, în măsura în care această persoană exercită o activitate cuprinsă în domeniul de aplicare a respectivei legislații.

## IRLANDA

1. Fără a aduce atingere articolului SSC.19 alineatul (2) și articolului SSC.57 din prezentul protocol, în scopul calculării câștigurilor săptămânale recunoscute ale unei persoane asigurate pentru acordarea prestației de boală sau a indemnizației de șomaj în temeiul legislației irlandeze, persoanei respective i se atribuie o sumă egală cu salariul săptămânal mediu al salariaților din anul de referință, pentru fiecare săptămână de activitate salariată realizată sub incidența legislației altui stat în anul de referință în cauză.

## MALTA

## Dispoziții speciale pentru funcționari

- (a) Doar în scopul aplicării articolelor SSC.43 și SSC.55 din prezentul protocol, persoanele încadrate în temeiul Legii privind forțele armate din Malta (capitolul 220 din Legislația Maltei), al Legii privind poliția (capitolul 164 din Legislația Maltei) și al Legii privind penitenciarele (capitolul 260 din Legislația Maltei) sunt considerate funcționari.
- (b) Pensiile plătibile în temeiul actelor menționate și în temeiul Ordonanței privind pensiile (capitolul 93 din Legislația Maltei) sunt considerate, numai în sensul articolului SSC.1 litera (cc) din prezentul protocol: „regimuri speciale pentru funcționari”.

## ȚĂRILE DE JOS

## 1. Asigurarea de sănătate

- (a) În ceea ce privește dreptul la prestații în natură în temeiul legislației Țărilor de Jos, persoanele care au dreptul la prestații în natură în sensul titlului III capitolele 1 și 2 din prezentul protocol sunt:
- (i) persoanele care, în temeiul articolului 2 din *Zorgverzekeringswet* (Legea privind asigurările de sănătate), sunt obligate să încheie o asigurare de sănătate la un asigurator; și
  - (ii) în măsura în care nu sunt deja incluși la subpunctul (i), membrii de familie ai personalului militar activ care locuiesc într-un alt stat și persoanele care își au reședința într-un alt stat și care, în temeiul prezentului protocol, au dreptul la îngrijiri de sănătate în statul lor de reședință, cheltuielile fiind suportate de către Țările de Jos.
- (b) Persoanele menționate la punctul 1 litera (a) subpunctul (i) trebuie să încheie, în conformitate cu dispozițiile Legii privind asigurările de sănătate (*Zorgverzekeringswet*), o asigurare la un organism de asigurări de sănătate, iar persoanele menționate la punctul 1 litera (a) subpunctul (ii) trebuie să se înregistreze la Consiliul pentru asigurări de sănătate (*College voor zorgverzekeringen*).
- (c) Dispozițiile Legii privind asigurările de sănătate (*Zorgverzekeringswet*) și ale Legii privind asigurarea generală pentru cheltuielile medicale speciale (*Algemene wet bijzondere ziektekosten*) referitoare la răspunderea pentru plata cotizațiilor se aplică persoanelor menționate la litera (a) și membrilor familiilor acestora. În privința membrilor de familie, cotizațiile sunt percepute asupra persoanelor din partea cărora provine dreptul la îngrijiri de sănătate, cu excepția membrilor de familie ai personalului militar care locuiesc într-un alt stat, caz în care acestea sunt percepute direct.

- (d) Dispozițiile Legii privind asigurările de sănătate (*Zorgverzekeringswet*) privind încheierea tardivă a asigurării se aplică *mutatis mutandis* în cazul înregistrării tardive la Consiliul pentru asigurări de sănătate (*College voor zorgverzekeringen*) a persoanelor menționate la litera (a) subpunctul (ii).
- (e) Persoanele care au dreptul la prestații în natură în temeiul legislației unui stat, altul decât Țările de Jos, care își au reședința în Țările de Jos sau petrec o perioadă de ședere temporară în Țările de Jos, au dreptul la prestații în natură în conformitate cu polița oferită asiguraților din Țările de Jos de către instituția de la locul de reședință sau de la locul de ședere, în conformitate cu articolul 11 alineatele (1), (2) și (3) și articolul 19 alineatul (1) din Legea privind asigurările de sănătate (*Zorgverzekeringswet*), precum și la prestații în natură prevăzute de Legea privind asigurarea generală pentru cheltuieli medicale speciale (*Algemene wet bijzondere ziektekosten*).
- (f) În sensul articolelor SSC.21-SSC.27 din prezentul protocol, următoarele prestații, în plus față de pensiile prevăzute la titlul III capitolele 4 și 5 din prezentul protocol, sunt considerate pensii datorate în temeiul legislației Țărilor de Jos:
- pensiile acordate în temeiul Legii din 6 ianuarie 1966 privind pensiile pentru funcționari și urmașii acestora (*Algemene burgerlijke pensioenwet*) (Legea privind pensiile funcționarilor publici din Țările de Jos);
  - pensiile acordate în temeiul Legii din 6 octombrie 1966 privind pensiile militarilor și ale urmașilor acestora (*Algemene militaire pensioenwet*) (Legea privind pensiile militarilor);

- prestațiile pentru incapacitate de muncă acordate în temeiul Legii din 7 iunie 1972 privind prestațiile pentru incapacitate de muncă acordate militarilor (*Wet arbeidsongeschiktheidsvoorziening militairen*) (Legea privind incapacitatea de muncă a militarilor);
- pensiile acordate în temeiul Legii din 15 februarie 1967 privind pensiile angajaților *NV Nederlandse Spoorwegen* (Compania Olandeză de Căi Ferate) și ale urmașilor acestora (*Spoorwegpensioenwet*) (Legea privind pensiile angajaților Companiei de căi ferate);
- pensiile acordate în temeiul Regulamentului privind condițiile de muncă în cadrul Companiei Olandeze de Căi Ferate (*Reglement Dienstvoorwaarden Nederlandse Spoorwegen*);
- prestațiile acordate persoanelor pensionate înainte de a atinge vârsta de pensionare de 65 de ani în cadrul unui regim de pensii menit să ofere foștilor salariați un venit la bătrânețe sau prestațiile prevăzute în cazul ieșirii premature de pe piața muncii în cadrul unui regim instituit de stat sau printr-un acord în domeniul industrial pentru persoanele în vârstă de cel puțin 55 de ani;
- prestații acordate personalului militar și funcționarilor în cadrul unui regim aplicabil în cazul concedierii, al pensionării și al pensionării premature.

- (g) În sensul articolului SSC.16 alineatul (1) din prezentul protocol, persoanele menționate la litera (a) subpunctul (ii) de la prezentul punct care petrec o perioadă de ședere temporară în Țările de Jos au dreptul la prestații în natură în conformitate cu polița oferită asiguraților din Țările de Jos de către instituția de la locul de ședere, în conformitate cu articolul 11 alineatele (1), (2) și (3) și cu articolul 19 alineatul (1) din Legea privind asigurările de sănătate (*Zorgverzekeringswet*), precum și la prestații în natură prevăzute de Legea privind asigurarea generală pentru cheltuieli medicale speciale (*Algemene Wet Bijzondere Ziektekosten*).
2. Punerea în aplicare a Legii generale privind pensiile pentru limită de vârstă (*Algemene Ouderdomswet – AOW*)
- (a) Reducerea prevăzută la articolul 13 alineatul (1) din Legea generală privind pensiile pentru limită de vârstă (AOW) nu se aplică pentru anii calendaristici dinainte de 1 ianuarie 1957, pe parcursul cărora un beneficiar care nu îndeplinește condițiile necesare pentru asimilarea acestor ani cu perioade de asigurare:
- a avut reședința în Țările de Jos între vârsta de 15 ani și vârsta de 65 de ani;
  - a avut reședința într-un alt stat, dar a lucrat în Țările de Jos pentru un angajator stabilit în Țările de Jos; sau
  - a lucrat într-un alt stat în perioadele considerate perioade de asigurare în cadrul sistemului de securitate socială al Țărilor de Jos.

Prin derogare de la dispozițiile articolului 7 din AOW, se consideră că orice persoană care a avut reședința sau a lucrat în Țările de Jos numai înainte de 1 ianuarie 1957 conform condițiilor menționate anterior are, de asemenea, dreptul la pensie.

- (b) Reducerea prevăzută la articolul 13 alineatul (1) din AOW nu se aplică pentru anii calendaristici dinainte de 2 august 1989 în care, între vârsta de 15 ani și vârsta de 65 de ani, o persoană care este sau a fost căsătorită nu a fost asigurată în temeiul legislației menționate anterior și a avut reședința pe teritoriul unui stat, altul decât Țările de Jos, în cazul în care acești ani calendaristici coincid cu perioadele de asigurare realizate de soțul persoanei în temeiul legislației menționate anterior sau cu ani calendaristici ce sunt luați în considerare în temeiul punctului 2 litera (a), cu condiția ca în perioada respectivă cei doi parteneri să fi rămas căsătoriți.

Prin derogare de la dispozițiile articolului 7 din AOW, se consideră că o astfel de persoană are dreptul la pensie.

- (c) Reducerea prevăzută la articolul 13 alineatul (2) din AOW nu se aplică pentru anii calendaristici dinainte de 1 ianuarie 1957 în cazul în care soțul titularului de pensie, care nu îndeplinește condițiile necesare pentru asimilarea acestor ani cu perioade de asigurare:

- a avut reședința în Țările de Jos între vârsta de 15 ani și vârsta de 65 de ani; sau
- a avut reședința într-un alt stat, dar a lucrat în Țările de Jos pentru un angajator stabilit în Țările de Jos; sau
- a lucrat într-un alt stat în perioadele considerate perioade de asigurare în cadrul sistemului de securitate socială al Țărilor de Jos.

- (d) Reducerea prevăzută la articolul 13 alineatul (2) din AOW nu se aplică pentru anii calendaristici dinainte de 2 august 1989 în care, între vârsta de 15 ani și vârsta de 65 de ani, soțul titularului de pensie, cu reședința în alt stat decât Țările de Jos, nu a fost asigurat în temeiul AOW, în cazul în care acești ani calendaristici coincid cu perioadele de asigurare realizate de titular în temeiul acestei legislații sau cu ani calendaristici ce sunt luați în considerare în temeiul punctului 2 litera (a), cu condiția ca în perioada respectivă cei doi parteneri să fi rămas căsătoriți.
- (e) Punctul 2 literele (a), (b), (c) și (d) nu se aplică perioadelor care coincid cu:
- perioadele care pot fi luate în considerare pentru calcularea drepturilor la pensie în temeiul legislației privind asigurarea pentru limită de vârstă a unui stat, altul decât Țările de Jos; sau
  - perioadele pentru care persoana în cauză a beneficiat de o pensie pentru limită de vârstă în temeiul respectivei legislații.
- Perioadele de asigurare voluntară în cadrul sistemului unui alt stat nu sunt luate în considerare în sensul prezentului punct.
- (f) Punctul 2 literele (a), (b), (c) și (d) se aplică numai în cazul în care persoana în cauză are reședința în unul sau mai multe state timp de șase ani după vârsta de 59 de ani și numai pentru perioada în care persoana respectivă își are reședința în unul dintre aceste state.
- (g) Prin derogare de la dispozițiile capitolului IV din AOW, orice persoană cu reședința într-un stat, altul decât Țările de Jos, al cărei soț are o asigurare obligatorie în temeiul acestei legislații, este autorizată să încheie o asigurare voluntară în temeiul acestei legislații pentru perioadele în care soțul beneficiază de asigurarea obligatorie.



Această autorizare nu expiră atunci când asigurarea obligatorie a soțului încetează ca urmare a decesului acestuia și atunci când urmașul primește doar o pensie în temeiul Legii generale privind rudele supraviețuitoare (*Algemene nabestaandenwet*).

În orice caz, autorizarea privind asigurarea voluntară expiră la data la care persoana atinge vârsta de 65 de ani.

Cotizația care trebuie plătită pentru asigurarea voluntară se stabilește în conformitate cu dispozițiile referitoare la stabilirea cotizației pentru asigurarea voluntară în temeiul AOW. Cu toate acestea, în cazul în care asigurarea voluntară urmează unei perioade de asigurare precum cea prevăzută la punctul 2 litera (b), cotizația se stabilește în conformitate cu dispozițiile referitoare la stabilirea cotizației pentru asigurarea obligatorie în temeiul AOW, considerându-se că venitul care este luat în considerare a fost obținut în Țările de Jos.

- (h) Autorizarea prevăzută la punctul 2 litera (g) nu se acordă persoanelor asigurate în temeiul legislației privind pensiile sau prestațiile de urmaș dintr-un alt stat.
- (i) Persoanele care intenționează să încheie asigurarea voluntară prevăzută la punctul 2 litera (g) trebuie să depună o cerere în acest sens la Banca de asigurări sociale (*Sociale Verzekeringsbank*) în termen de cel mult un an de la data la care îndeplinesc condițiile de participare.

3. Aplicarea Legii generale privind rudele supraviețuitoare (*Algemene nabestaandenwet – ANW*)

- (a) Atunci când soțul supraviețuitor are dreptul la pensie de urmaș în temeiul Legii generale privind rudele supraviețuitoare (*Algemene Nabestaandenwet – ANW*), în conformitate cu articolul SSC.46 alineatul (3) din prezentul protocol, pensia respectivă se calculează conform dispozițiilor articolului SSC.47 alineatul (1) litera (b) din prezentul protocol.

În vederea aplicării acestor dispoziții, perioadele de asigurare anterioare datei de 1 octombrie 1959 sunt, de asemenea, considerate perioade de asigurare realizate în temeiul legislației Țărilor de Jos în cazul în care, în aceste perioade, persoana asigurată, după vârsta de 15 ani:

- a avut reședința în Țările de Jos; sau
- a avut reședința într-un alt stat, dar a lucrat în Țările de Jos pentru un angajator stabilit în Țările de Jos; sau
- a lucrat într-un alt stat în perioadele considerate perioade de asigurare în cadrul sistemului de securitate socială al Țărilor de Jos.

- (b) Nu se iau în considerare perioadele prevăzute a fi luate în considerare în temeiul punctului 3 litera (a) care coincid cu perioade de asigurare obligatorie realizate în temeiul legislației privind pensiile de urmaș dintr-un alt stat.
- (c) În sensul articolului SSC.47 alineatul (1) litera (b) din prezentul protocol, doar perioadele de asigurare realizate după vârsta de 15 ani în temeiul legislației Țărilor de Jos sunt luate în considerare ca perioade de asigurare.
- (d) Prin derogare de la dispozițiile articolului 63a alineatul (1) din ANW, persoana cu reședința într-un stat, altul decât Țările de Jos, al cărei soț are o asigurare obligatorie în temeiul ANW este autorizată să încheie o asigurare voluntară în temeiul ANW, cu condiția ca perioada de asigurare să fi început deja la data aplicării prezentului protocol, dar numai pentru perioadele în care soțul are asigurare obligatorie.

Această autorizare expiră la data încetării asigurării obligatorii a soțului în temeiul ANW, cu excepția cazului în care asigurarea obligatorie a soțului încetează ca urmare a decesului acestuia, iar soțul supraviețuitor primește doar o pensie în temeiul ANW.

În orice caz, autorizarea privind asigurarea voluntară expiră la data la care persoana atinge vârsta de 65 de ani.

Cotizația care trebuie plătită pentru asigurarea voluntară se stabilește în conformitate cu dispozițiile referitoare la stabilirea cotizației pentru asigurarea voluntară în temeiul ANW. Cu toate acestea, în cazul în care asigurarea voluntară urmează unei perioade de asigurare precum cea prevăzută la punctul 2 litera (b), cotizația se stabilește în conformitate cu dispozițiile referitoare la stabilirea cotizației pentru asigurarea obligatorie în temeiul ANW, considerându-se că venitul care este luat în considerare a fost obținut în Țările de Jos.

#### 4. Aplicarea legislației Țărilor de Jos privind incapacitatea de muncă

Pentru calcularea prestațiilor, în temeiul WAO, WIA sau WAZ, instituțiile din Țările de Jos iau în considerare:

- perioadele de activitate remunerată și perioadele asimilate acestora, realizate în Țările de Jos înainte de 1 iulie 1967;
- perioadele de asigurare realizate în temeiul WAO;

- perioadele de asigurare realizate de persoana în cauză, după vârsta de 15 ani, în temeiul Legii generale privind incapacitatea de muncă (*Algemene Arbeidsongeschiktheidswet – AAW*), în măsura în care acestea nu coincid cu perioadele de asigurare realizate în temeiul WAO;
- perioadele de asigurare realizate în temeiul WAZ;
- perioadele de asigurare realizate în temeiul WIA.

## SPANIA

1. În vederea punerii în aplicare a articolului SSC.47 alineatul (1) punctul 1 litera (b) din prezentul protocol, anii care îi lipsesc lucrătorului pentru a atinge vârsta de pensionare la cerere sau obligatorie, prevăzută la articolul 31 alineatul (4) din textul consolidat al Legii pensionarilor de stat (*Ley de clases pasivas del Estado*), sunt considerați drept perioadă de serviciu efectuat doar în cazul în care, în momentul producerii accidentului pentru care se cuvine pensia de deces, beneficiarul era acoperit de regimul special spaniol pentru funcționari sau desfășura o activitate asimilată acestui regim sau în cazul în care, în momentul producerii respectivului accident, beneficiarul desfășura o activitate care l-ar fi obligat să fie inclus în regimul special al statului spaniol pentru funcționari, forțele armate sau justiție, dacă respectiva activitate ar fi fost desfășurată în Spania.
2. (a) În temeiul articolului SSC.51 alineatul (1) litera (c), calcularea prestației teoretice spaniole se efectuează pe baza cotizațiilor efective ale persoanei pe parcursul anilor ce preced imediat plata ultimei cotizații la regimul spaniol de securitate socială. Atunci când, pentru stabilirea bazei de calcul al pensiei, trebuie să se ia în considerare perioadele de asigurare și/sau de rezidență în temeiul legislației altor state, pentru aceste perioade se utilizează baza de cotizare din Spania cea mai apropiată în timp de perioadele respectivă, ținându-se cont de evoluția indicelui prețurilor cu amănuntul.

- (b) La cuantumul pensiei obținute se adaugă cuantumul majorărilor și reevaluărilor calculate pentru fiecare an ulterior pentru pensiile de aceeași natură.
3. Perioadele încheiate în alte state care trebuie avute în vedere în regimul special pentru funcționari, forțele armate și administrația judiciară sunt asimilate, în scopul aplicării articolului SSC.51 din prezentul protocol, perioadelor cele mai apropiate în timp de cele efectuate de un funcționar în Spania.
  4. Sumele suplimentare calculate în funcție de vârstă, prevăzute în a doua dispoziție tranzitorie a Legii generale privind securitatea socială, se aplică tuturor beneficiarilor prevăzuți în cadrul prezentului protocol care au cotizații pe numele lor, în temeiul legislației spaniole, anterioare datei de 1 ianuarie 1967; prin aplicarea articolului SSC.6 din prezentul protocol, nu este posibil ca perioadele de asigurare creditate într-un alt stat înainte de 1 ianuarie 1967 să fie asimilate cotizațiilor plătite în Spania, exclusiv în sensul prezentului protocol. Datele corespunzătoare datei de 1 ianuarie 1967 sunt 1 august 1970 pentru Regimul special pentru navigatori și 1 aprilie 1969 pentru Regimul special de securitate socială pentru minierii din bazinele carbonifere.

#### SUEDIA

1. Dispozițiile prezentului protocol privind cumularea perioadelor de asigurare și a perioadelor de reședință nu se aplică dispozițiilor tranzitorii din legislația suedeză privind dreptul la pensie garantată al persoanelor născute înainte de 1937 inclusiv, care au avut reședința în Suedia pentru o perioadă determinată înainte de a depune cererea de pensie (Legea 2000:798).

2. În vederea calculării venitului pentru indemnizațiile teoretice de boală și indemnizațiile teoretice de reinsertie profesională în funcție de venit, în conformitate cu capitolul 8 din Legea asigurărilor naționale [Lag (1962:381) om allmän försäkring], se aplică următoarele dispoziții:
  - (a) atunci când, pe parcursul perioadei de referință, o persoană asigurată s-a aflat și sub incidența legislației unui alt stat sau a mai multor state, în baza desfășurării unei activități salariate sau independente, venitul din statul (statele) în cauză este considerat echivalent cu venitul mediu brut obținut în Suedia de persoana asigurată în acea parte din perioada de referință petrecută în Suedia, venit calculat prin împărțirea câștigurilor obținute în Suedia la numărul de ani în care au fost obținute aceste câștiguri.
  
3. (a) Pentru calcularea capitalului de pensie teoretic în vederea stabilirii pensiei de urmaș în funcție de venit (Legea 2000:461) și în cazul în care nu este îndeplinită cerința legislației suedeze privind o perioadă de cel puțin trei ani care să dea dreptul la pensie din cei cinci ani calendaristici care precedă imediat decesul persoanei asigurate (perioada de referință), se iau în considerare și perioadele de asigurare realizate în alte state, ca și cum acestea ar fi fost realizate în Suedia. Perioadele de asigurare realizate în alte state sunt considerate a fi întemeiate pe media veniturilor care acordă dreptul la pensie în Suedia. În cazul în care persoana în cauză are un singur an în Suedia care îi acordă dreptul la pensie, fiecare perioadă de asigurare realizată într-un alt stat este considerată echivalentă cu această valoare.

- (b) Pentru calcularea punctelor de pensie teoretice în vederea stabilirii pensiei de soț supraviețuitor, pentru decesele survenite după 1 ianuarie 2003 inclusiv, în cazul în care nu este îndeplinită cerința legislației suedeze cu privire la punctele de pensie acumulate pe parcursul unei perioade de cel puțin doi ani din cei patru ani care precedă imediat decesul persoanei asigurate (perioada de referință) și în cazul în care au fost realizate perioade de asigurare într-un alt stat în timpul perioadei de referință, anii în cauză se consideră întemeiați pe aceleași puncte de pensie ca și anul din Suedia.

## REGATUL UNIT

1. Atunci când, în conformitate cu legislația Regatului Unit, o persoană poate avea dreptul la pensie la retragerea din activitate atunci când:
  - (a) cotizațiile unui fost soț sunt luate în considerare ca și cum ar fi cotizațiile persoanei în cauză; sau
  - (b) soțul sau fostul soț al persoanei în cauză îndeplinește condițiile necesare cu privire la cotizație; în orice astfel de situație, în cazul în care soțul sau fostul soț desfășoară sau a desfășurat o activitate salariată sau independentă și a fost sub incidența legislației a două sau mai multe state, se aplică dispozițiile titlului III capitolul 5 din prezentul protocol în vederea stabilirii dreptului la pensie în temeiul legislației Regatului Unit. În acest caz, trimerile din articolele SSC.44-SSC.55 din prezentul protocol la „perioadele de asigurare” se interpretează ca trimeri la perioade de asigurare realizate de:
    - (i) soț sau fostul soț, atunci când solicitarea este făcută de:
      - o femeie căsătorită; sau

- o persoană a cărei căsătorie a încetat în alt mod decât prin decesul soțului;  
sau
- (ii) fostul soț, atunci când solicitarea este făcută de:
- un văduv care, imediat înainte de vârsta de pensionare, nu are dreptul la alocația de părinte supraviețuitor; sau
  - o văduvă care, imediat înainte de vârsta de pensionare, nu are dreptul la alocație de mamă văduvă, la alocație de părinte supraviețuitor sau la pensie de văduvă sau care are dreptul doar la o pensie de văduvă în funcție de vârstă, calculată în temeiul articolului SSC.47 alineatul (1) litera (b) din prezentul protocol; în acest sens, „pensie de văduvă în funcție de vârstă” înseamnă o pensie de văduvă plătită la o rată redusă în conformitate cu secțiunea 39 punctul 4 din Legea privind cotizațiile și prestațiile de securitate socială (*Social Security Contributions and Benefits Act*) din 1992.
2. În sensul articolului SSC.8 din prezentul protocol, în cazul prestațiilor în numerar pentru limită de vârstă sau de urmaș, precum și al pensiilor pentru accidente de muncă sau boli profesionale și al ajutoarelor de deces, orice beneficiar al unei prestații în temeiul legislației Regatului Unit care locuiește pe teritoriul altui stat se consideră, în cursul șederii sale, ca având reședința pe teritoriul statului respectiv.



3. (1) Pentru calcularea factorului „câștig”, în vederea stabilirii dreptului la prestații în temeiul legislației Regatului Unit, pentru fiecare săptămână de activitate salariată sub incidența legislației unui stat membru și care a început în anul fiscal corespunzător în înțelesul legislației Regatului Unit, se consideră că persoana în cauză a plătit cotizații ca salariat sau are câștiguri pentru care s-au plătit cotizații, pe baza unor câștiguri echivalente cu două treimi din limita superioară a câștigurilor din anul respectiv.
- (2) În sensul articolului SSC.47 alineatul (1) litera (b) din prezentul protocol, atunci când:
- (a) în orice an fiscal care a început la data de 6 aprilie 1975 sau după această dată, o persoană care a desfășurat o activitate salariată a acumulat perioade de asigurare, de muncă salariată sau de ședere exclusiv într-un stat membru și din punerea în aplicare a subpunctului (1) de la prezentul punct rezultă că anul respectiv este generator de drepturi în temeiul legislației Regatului Unit, în sensul articolului SSC.47 alineatul (1) litera (b) punctul (i) din prezentul protocol, se consideră că persoana în cauză a fost asigurată pentru 52 de săptămâni din anul respectiv în acel stat membru;
- (b) orice an fiscal care a început la data de 6 aprilie 1975 sau după această dată nu este considerat generator de drepturi în temeiul legislației Regatului Unit, în sensul articolului SSC.47 alineatul (1) litera (b) punctul (i) din prezentul protocol, toate perioadele de asigurare, de muncă salariată sau de rezidență realizate în anul respectiv nu sunt luate în considerare.

- (3) În vederea convertirii unui factor „câștig” în perioade de asigurare, factorul „câștig” realizat în anul fiscal corespunzător în sensul legislației Regatului Unit se împarte la limita inferioară a câștigurilor pe anul respectiv. Rezultatul se exprimă ca număr întreg, ignorându-se zecimalele. Se consideră că valoarea astfel calculată reprezintă numărul de săptămâni de asigurare realizate în temeiul legislației Regatului Unit în anul respectiv, cu condiția ca această cifră să nu depășească numărul de săptămâni în care, în anul respectiv, persoana a fost sub incidența acestei legislații.
-

**ANEXA SSC-7**

## PARTEA REFERITOARE LA PUNEREA ÎN APLICARE

## TITLUL I

## DISPOZIȚII GENERALE

## CAPITOLUL 1

## ARTICOLUL SSCI.1

## Definiții

- (1) În sensul prezentei anexe, se aplică definițiile stabilite la articolul SSC.1 din prezentul protocol.
- (2) În plus față de definițiile menționate la alineatul (1):
  - (a) „punct de acces” înseamnă o entitate care îndeplinește funcțiile de:
    - (i) punct de contact electronic;

- (ii) transmisie automată, în funcție de adresă; și
  - (iii) transmisie inteligentă, prin intermediul programelor informatice care permit verificarea și transmisia automată (de exemplu, un program bazat pe inteligență artificială) sau intervenția omului;
- (b) „organism de legătură” înseamnă orice organism desemnat de autoritatea competentă a unui stat în unul sau mai multe domenii ale securității sociale menționate la articolul SSC.3 din prezentul protocol pentru a răspunde solicitărilor de informații și asistență în scopul aplicării prezentului protocol și a prezentei anexe și care trebuie să îndeplinească sarcinile care îi sunt atribuite în temeiul titlului IV din prezenta anexă;
- (c) „document” înseamnă o serie de date, indiferent de suportul folosit, structurate astfel încât să permită transmiterea lor electronică și care trebuie comunicate pentru a permite funcționarea prezentului protocol și a prezentei anexe;
- (d) „document electronic structurat” înseamnă orice document structurat într-un format definit pentru schimbul electronic de informații între state;
- (e) „transmitere electronică” înseamnă transmiterea de date cu ajutorul echipamentelor electronice pentru prelucrarea datelor (inclusiv compresia digitală) prin intermediul cablurilor, al transmisiilor radio, al tehnologiilor optice sau prin orice alte mijloace electromagnetice;

- (f) „fraudă” înseamnă orice act deliberat sau omisiune deliberată de a acționa, cu intenția:
- (i) de a primi prestații de securitate socială sau de a permite unei alte persoane să beneficieze de prestații de securitate socială, atunci când condițiile pentru a avea dreptul la astfel de prestații în temeiul legislației statului (statelor) în cauză sau al prezentului protocol nu sunt îndeplinite; sau
  - (ii) de a evita plata cotizațiilor la asigurările sociale sau de a permite unei alte persoane să evite plata cotizațiilor la asigurările sociale, atunci când aceste contribuții sunt impuse de legislația statului (statelor) în cauză sau de prezentul protocol.

## CAPITOLUL 2

### DISPOZIȚII PRIVIND COOPERAREA ȘI SCHIMBUL DE DATE

#### ARTICOLUL SSCI.2

Domeniul de aplicare și regulile referitoare la schimbul dintre instituții

- (1) În sensul prezentei anexe, schimbul dintre autoritățile și instituțiile statelor și persoanele reglementat de prezentul protocol se bazează pe principiile serviciului public, eficienței, asistenței active, furnizării rapide și accesibilității, inclusiv ale e-accesibilității, în special pentru persoanele cu handicap și în vârstă.

- (2) Instituțiile pun la dispoziție sau fac schimb fără întârziere de toate informațiile necesare pentru stabilirea și determinarea drepturilor și a obligațiilor persoanelor cărora li se aplică prezentul protocol. Între state, transferul acestui tip de date se face fie direct, de către instituțiile respective, fie indirect, prin intermediul organismelor de legătură.
- (3) Atunci când o persoană a transmis din greșeală informații, documente sau cereri unei instituții situate pe teritoriul unui alt stat decât cel în care este situată instituția desemnată în conformitate cu prezenta anexă, instituția care le-a primit retransmite fără întârziere informațiile, documentele sau cererile respective instituției desemnate în conformitate cu prezenta anexă, cu menționarea datei la care acestea au fost transmise inițial. Această dată este obligatorie pentru instituția care primește documentele retransmise. Cu toate acestea, instituțiile statelor nu pot fi considerate răspunzătoare și nu se poate considera că au luat o decizie în virtutea omisiunii lor de a acționa ca urmare a unei transmisii întârziate de informații, documente sau cereri de către instituțiile statelor.
- (4) Atunci când transferul de date se face indirect, prin intermediul organismului de legătură al statului de destinație, termenele de răspuns la cereri încep să curgă de la data la care respectivul organism de legătură a primit cererea, ca și când aceasta ar fi fost primită de instituția din statul respectiv.

### ARTICOLUL SSCI.3

Domeniul de aplicare și regulile referitoare la schimburile dintre persoanele în cauză și instituții

- (1) Statele se asigură că informațiile necesare sunt puse la dispoziția persoanelor în cauză pentru ca acestea să fie informate cu privire la dispozițiile pe care le stabilesc prezentul protocol și prezenta anexă, astfel încât să își poată exercita drepturile. Statele asigură, de asemenea, servicii ușor de utilizat.

- (2) Persoanele cărora li se aplică prezentul protocol trebuie să transmită instituției competente informațiile, documentele sau documentele justificative pentru determinarea situației lor ori a familiei acestora, pentru a-și stabili sau păstra drepturile și obligațiile, precum și pentru a stabili care este legislația aplicabilă și, respectiv, obligațiile care le revin în temeiul acesteia.
- (3) În măsura necesară pentru aplicarea prezentului protocol și a prezentei anexe, instituțiile competente pun la dispoziție informațiile persoanelor vizate și le eliberează documentele fără întârziere și în orice caz în termenele prevăzute de legislația statului în cauză.

Instituția competentă notifică solicitantul cu reședință sau drept de ședere în alt stat cu privire la decizia sa în mod direct sau prin intermediul organismului de legătură al statului de reședință sau de ședere. În cazul neacordării prestațiilor, aceasta indică, de asemenea, motivele care au dus la neacordarea prestațiilor, măsurile reparatorii și termenele în care pot fi introduse căile de atac. O copie a acestei decizii este trimisă celorlalte instituții implicate.

#### ARTICOLUL SSCI.4

##### Formulare, documente și metode pentru schimbul de date

- (1) Sub rezerva articolului SSCI.75 și a apendicelui SSCI-2, structura, conținutul și formatul formularelor și documentelor emise în numele statelor în scopul punerii în aplicare a prezentului protocol sunt stabilite de Comitetul specializat privind coordonarea sistemelor de securitate socială.

- (2) Transmiterea datelor între instituții sau între organismele de legătură se poate efectua, sub rezerva aprobării de către Comitetul specializat privind coordonarea sistemelor de securitate socială, prin intermediul Schimbului electronic de informații privind securitatea socială. În măsura în care formularele și documentele menționate la alineatul (1) sunt partajate prin intermediul Schimbului electronic de informații privind securitatea socială, acestea respectă normele aplicabile sistemului respectiv.

Atunci când transmiterea datelor între instituții sau organismele de legătură nu se efectuează prin intermediul Schimbului electronic de informații privind securitatea socială, instituțiile și organismele de legătură relevante utilizează modalitățile potrivite fiecărui caz și preferă, pe cât posibil, utilizarea mijloacelor electronice.

- (3) Pentru a comunica cu persoanele în cauză, instituțiile competente utilizează modalitățile adecvate pentru fiecare caz și preferă pe cât posibil căile electronice de comunicare.

#### ARTICOLUL SSCI.5

Valoarea juridică a documentelor și a documentelor justificative eliberate într-un alt stat

- (1) Documentele eliberate de către instituția unui stat și care fac dovada statutului unei anumite persoane în scopul aplicării prezentului protocol și a prezentei anexe, precum și documentele justificative pe baza cărora au fost eliberate documentele sunt acceptate de către instituțiile celorlalte state atât timp cât aceste documente nu au fost retrase sau declarate nule de către statul în care au fost emise.



- (2) Atunci când există îndoieli cu privire la valabilitatea unui document sau la acuratețea elementelor de fapt pe care se bazează conținutul acestuia, instituția statului care primește documentul solicită instituției emitente lămuririle necesare și, dacă este cazul, retragerea documentului respectiv. Instituția emitentă reexaminează motivele eliberării documentului și îl retrage, dacă este necesar.
- (3) În temeiul alineatului (2), atunci când există îndoieli cu privire la informațiile furnizate de persoana vizată, valabilitatea documentului sau a documentelor justificative sau acuratețea elementelor de fapt pe care se bazează informațiile cuprinse în acestea, instituția de la locul de ședere sau de reședință, la cererea instituției competente, verifică, în măsura posibilului, informațiile sau documentul respectiv.
- (4) Atunci când nu se ajunge la un acord între instituțiile în cauză, autoritățile competente pot supune acest caz atenției Comitetului specializat privind coordonarea sistemelor de securitate socială cel mai devreme într-o lună de la data la care instituția care a primit documentul a prezentat cererea. Comitetul specializat privind coordonarea sistemelor de securitate socială depune eforturi pentru a reconcilia punctele de vedere în termen de șase luni de la data la care a fost sesizat.

## ARTICOLUL SSCI.6

## Aplicarea provizorie a legislației și acordarea provizorie a prestațiilor

- (1) Dacă nu se specifică altfel în prezenta anexă, atunci când intervine o divergență de opinii între instituțiile sau autoritățile din două sau mai multe state cu privire la determinarea legislației aplicabile, persoanei vizate i se aplică cu titlu provizoriu legislația unuia dintre statele respective, ordinea de prioritate fiind determinată în funcție de următoarele criterii:
- (a) legislația statului în care persoana își desfășoară efectiv activitatea salariată sau o activitate profesională independentă, atunci când activitatea salariată sau activitatea profesională independentă este exercitată într-un singur stat;
  - (b) legislația statului de reședință, dacă persoana în cauză își desfășoară activitatea salariată sau independentă în două sau mai multe state și desfășoară o parte a activității sau activităților sale în statul de reședință sau dacă persoana în cauză nu desfășoară nicio activitate salariată sau independentă;
  - (c) în toate celelalte cazuri, legislația statului a cărei aplicare a fost mai întâi solicitată, dacă persoana desfășoară o activitate sau activități în două sau mai multe state.
- (2) Atunci când există diferențe de opinie între instituțiile sau autoritățile din două sau mai multe state privind identificarea instituției care ar trebui să acorde prestațiile în numerar sau în natură, persoana în cauză care ar putea solicita prestațiile în cazul în care nu ar exista divergența de opinii respectivă are dreptul, cu titlu provizoriu, la prestațiile prevăzute de legislația aplicată de către instituția din locul său de reședință sau, dacă persoana respectivă nu își are reședința pe teritoriul unuia dintre statele în cauză, la prestațiile prevăzute de legislația aplicată de către instituția căreia i-a fost înaintată cererea mai întâi.

- (3) Atunci când nu se ajunge la un acord între instituțiile sau autoritățile respective, una dintre părți poate sesiza Comitetul specializat privind coordonarea sistemelor de securitate socială cel mai devreme la o lună de la data la care a intervenit divergența de opinii menționată la alineatul (1) sau (2). Comitetul specializat privind coordonarea sistemelor de securitate socială încearcă să reconcilieze punctele de vedere în termen de șase luni de la data la care a fost sesizat.
- (4) Atunci când fie se stabilește că legislația aplicabilă nu este cea a statului în care s-a determinat afilierea provizorie, fie instituția care a acordat prestațiile în regim provizoriu nu era cea competentă să o facă, instituția identificată ca fiind competentă este considerată retroactiv ca fiind competentă, ca și cum respectiva divergență de opinii nu ar fi existat, cel târziu începând cu data afilierii provizorii sau cu data acordării pentru prima oară cu titlu provizoriu a prestațiilor în cauză.
- (5) Atunci când este necesar, instituția identificată ca fiind competentă și instituția care a acordat prestațiile în numerar cu titlu provizoriu sau a primit cotizații cu titlu provizoriu regularizează situația financiară a persoanei în cauză în ceea ce privește cotizațiile și prestațiile în numerar care i-au fost acordate cu titlu provizoriu, după caz, în conformitate cu capitolul 2 din titlul IV din prezenta anexă.

Prestațiile în natură acordate cu titlu provizoriu de către o anumită instituție, în conformitate cu alineatul (2), sunt rambursate de către instituția competentă în conformitate cu titlul IV din prezenta anexă.

## ARTICOLUL SSCI.7

## Calculul provizoriu al prestațiilor și al cotizațiilor

- (1) Dacă nu se specifică altfel în prezenta anexă, atunci când o persoană este eligibilă să primească o prestație sau este obligată să plătească o cotizație în conformitate cu dispozițiile prezentului protocol și instituția competentă nu dispune de toate informațiile privind situația dintr-un alt stat, necesare pentru a calcula definitiv cuantumul prestației sau al cotizației respective, acea instituție, la cererea persoanei în cauză, acordă respectiva prestație sau calculează respectiva cotizație cu titlu provizoriu, atunci când un astfel de calcul este posibil, pe baza informațiilor aflate la dispoziția instituției respective.
- (2) Prestația sau cotizația în cauză se recalculează odată ce instituția în cauză primește toate dovezile sau documentele justificative necesare.

## CAPITOLUL 3

ALTE DISPOZIȚII GENERALE  
PENTRU APLICAREA PREZENTULUI PROTOCOL

## ARTICOLUL SSCI.8

## Alte proceduri între autorități și instituții

- (1) Două sau mai multe state sau autoritățile lor competente pot conveni asupra altor proceduri decât cele prevăzute de prezenta anexă, cu condiția ca respectivele proceduri să nu prejudicieze drepturile sau obligațiile persoanelor în cauză.
- (2) Toate acordurile încheiate în acest scop sunt notificate Comitetului specializat privind coordonarea sistemelor de securitate socială și sunt enumerate în apendicele SSCI-1.
- (3) Dispozițiile cuprinse în acordurile de punere în aplicare încheiate între două sau mai multe state care au același scop sau sunt similare cu cele menționate la alineatul (2), care sunt în vigoare în ziua anterioară intrării în vigoare a prezentului acord, continuă să se aplice, în scopul relațiilor dintre statele respective, cu condiția ca acestea să fie incluse, de asemenea, în apendicele SSCI-1 la prezentul protocol.

## ARTICOLUL SSCI.9

## Prevenirea cumulului de prestații

Fără a aduce atingere altor dispoziții din prezentul protocol, în cazul în care prestațiile datorate conform legislației a două sau mai multe state se reduc, se suspendă sau se retrag reciproc, orice sumă care nu ar fi achitată în cazul aplicării stricte a normelor privind reducerea, suspendarea sau retragerea prevăzute de legislația statului respectiv este împărțită la numărul de prestații supuse reducerii, suspendării sau retragerii.

## ARTICOLUL SSCI.10

## Elementele necesare determinării reședinței

- (1) Atunci când instituțiile din două sau mai multe state au opinii divergente privind determinarea reședinței unei persoane căreia i se aplică prezentul protocol, respectivele instituții determină, de comun acord, centrul de interes al persoanei respective, pe baza unei evaluări globale a tuturor informațiilor disponibile referitoare la elementele de fapt relevante, care pot include, după caz:
  - (a) durata și continuitatea prezenței sale pe teritoriul statului respectiv;

- (b) situația persoanei respective, inclusiv:
- (i) natura și caracteristicile specifice ale oricărei activități exercitate, în special locul în care se exercită de obicei activitatea, stabilitatea activității și durata oricărui contract de muncă;
  - (ii) situația familială și legăturile de familie ale persoanei respective;
  - (iii) exercitarea oricărei activități neremunerate;
  - (iv) în cazul studenților, sursa veniturilor studentului respectiv;
  - (v) situația locativă a persoanei respective, în special în ce măsură aceasta are un caracter permanent;
  - (vi) statul în care se consideră că persoana își are reședința fiscală.
- (2) Atunci când luarea în considerare a diferitelor criterii bazate pe elementele de fapt relevante enumerate la alineatul (1) nu conduce la un acord între instituțiile respective, intenția persoanei, ilustrată de astfel de elemente de fapt și împrejurări și în special de motivele care au determinat-o să se mute, se consideră a fi decisivă pentru stabilirea locului său de reședință efectiv.
- (3) Centrul de interes al unui student care se deplasează într-un alt stat pentru a urma un ciclu complet de studii nu este considerat ca fiind în statul de studii pe întreaga durată a studiilor în statul respectiv, fără a aduce atingere posibilității de a răsturna această prezumție.

- (4) Alineatul (3) se aplică *mutatis mutandis* membrilor de familie ai studentului.

## ARTICOLUL SSC1.11

### Cumularea perioadelor

- (1) În sensul aplicării articolului SSC.7, instituția competentă contactează instituțiile statelor a căror legislație a fost, de asemenea, aplicată persoanei respective pentru a cunoaște toate perioadele realizate sub incidența legislațiilor respective.
- (2) Perioadele respective de asigurare, de activitate salariată, de activitate independentă sau de reședință realizate sub incidența legislației unui stat se adaugă celor realizate sub incidența legislației unui alt stat, în măsura în care acest lucru este necesar, în sensul aplicării articolului SSC.7, cu condiția ca perioadele să nu se suprapună.
- (3) Atunci când perioada de asigurare sau de reședință realizată în baza unei asigurări obligatorii în temeiul legislației unui anumit stat coincide cu perioada de asigurare realizată pe baza unei asigurări voluntare sau a unei asigurări facultative continue în temeiul legislației unui alt stat, se ia în considerare numai perioada realizată pe baza asigurării obligatorii.
- (4) Atunci când o perioadă de asigurare sau de reședință, alta decât o perioadă asimilată realizată sub incidența legislației unui stat, coincide cu o perioadă asimilată în baza legislației unui alt stat, se ia în considerare numai perioada alta decât perioada asimilată.



- (5) Orice perioadă considerată asimilată în temeiul legislației a două sau mai multe state este luată în considerare numai de către instituția statului sub incidența legislației căruia persoana respectivă s-a aflat cu titlu obligatoriu anterior perioadei menționate. În cazul în care persoana respectivă nu s-a aflat cu titlu obligatoriu sub incidența legislației unui stat înainte de perioada menționată, aceasta din urmă va fi luată în considerare de către instituția statului sub incidența legislației căruia persoana respectivă s-a aflat cu titlu obligatoriu pentru prima dată după perioada menționată.
- (6) Atunci când nu se pot stabili cu precizie intervalele de timp în care s-au realizat anumite perioade de asigurare sau de reședință sub incidența legislației unui stat, se prezumă că aceste perioade nu se suprapun cu perioadele de asigurare sau de reședință realizate sub incidența legislației unui alt stat și se ține seama de acestea în măsura în care sunt avantajoase pentru persoana în cauză și pot fi luate în considerare în limite rezonabile.

## ARTICOLUL SSCI.12

### Reguli de transformare a perioadelor

- (1) Atunci când perioadele realizate sub incidența legislației unui stat sunt exprimate în unități diferite de cele prevăzute în legislația unui alt stat, transformarea necesară în scopul cumulării în conformitate cu articolul SSC.7 se efectuează după următoarele reguli:
- (a) Perioada care urmează a fi utilizată drept bază pentru transformare este cea comunicată de instituția statului sub incidența legislației căruia a fost realizată;

- (b) În cazul sistemelor în cadrul cărora perioadele sunt exprimate în zile, transformarea din zile la alte unități și invers, precum și între diferite sisteme bazate pe zile, se calculează în conformitate cu următorul tabel:

| Sistem bazat pe | 1 zi corespunde unui număr de | 1 săptămână corespunde unui număr de | 1 lună corespunde unui număr de | 1 trimestru corespunde unui număr de | Număr maxim de zile dintr-un an calendaristic |
|-----------------|-------------------------------|--------------------------------------|---------------------------------|--------------------------------------|---|
| 5 zile          | 9 ore                         | 5 zile                               | 22 de zile                      | 66 de zile                           | 264 de zile                                   |
| 6 zile          | 8 ore                         | 6 zile                               | 26 de zile                      | 78 de zile                           | 312 zile                                      |
| 7 zile          | 6 ore                         | 7 zile                               | 30 de zile                      | 90 de zile                           | 360 de zile                                   |

- (c) În cazul sistemelor în cadrul cărora perioadele sunt exprimate în alte unități decât zile:
- (i) trei luni sau 13 săptămâni reprezintă un trimestru și invers;
  - (ii) un an este echivalentul a patru trimestre, 12 luni sau 52 de săptămâni și invers;
  - (iii) pentru transformarea săptămânilor în luni și invers, săptămânile și lunile sunt transformate în zile în conformitate cu regulile de transformare pentru sistemele bazate pe șase zile prevăzute în tabelul de la litera (b);
- (d) în cazul perioadelor exprimate sub formă de fracțiuni, cifrele sunt transformate în cea mai mică unitate întreagă următoare, prin aplicarea regulilor menționate la literele (b) și (c). Frațiunile de ani se transformă în luni, cu excepția cazului în care sistemul în cauză se bazează pe trimestre.

- (e) În cazul în care transformarea efectuată în temeiul prezentului alineat are drept rezultat o fracțiune de unitate, rezultatul se rotunjește la unitatea întreagă superioară imediat următoare.
- (2) Aplicarea alineatului (1) nu duce la generarea, pentru suma totală a perioadelor realizate în cursul unui an calendaristic, a unui total care să depășească numărul de zile indicat în ultima coloană din tabelul de la alineatul (1) litera (b), 52 de săptămâni, 12 luni sau patru trimestre.

În cazul în care perioadele care urmează să fie transformate corespund sumei maxime anuale a perioadelor menționată în legislația statului respectiv în care au fost realizate, aplicarea alineatului (1) nu are drept rezultat, în cursul unui an calendaristic, perioade mai scurte decât suma maximă posibilă a perioadelor menționată în legislația în cauză.

- (3) Transformarea se operează fie printr-o singură operație care acoperă toate perioadele comunicate ca total, fie pentru fiecare an, în cazul în care perioadele au fost comunicate anual.
- (4) Atunci când instituția comunică perioadele exprimate sub formă de zile, indică, în același timp, dacă sistemul pe care îl gestionează are la bază cinci, șase sau șapte zile.

## TITLUL II

## DETERMINAREA LEGISLAȚIEI APLICABILE

## ARTICOLUL SSC.13

Detalii privind articolele SSC.11  
și SSC.12 din prezentul protocol

- (1) În sensul aplicării articolului SSC.11 alineatul (1) litera (a), „persoana care desfășoară o activitate salariată într-un stat pentru un angajator care își desfășoară în mod obișnuit activitățile în acest stat și care este detașată de angajatorul respectiv în alt stat” poate fi o persoană recrutată în vederea trimiterii într-un alt stat, cu condiția ca persoana în cauză, imediat anterior începerii activității sale salariate, să se afle deja sub incidența legislației statului în care este stabilit angajatorul acesteia.
- (2) În sensul aplicării articolului SSC.11 alineatul (1) litera (a) din prezentul protocol, cuvintele „care își desfășoară în mod obișnuit activitățile în acest stat” se referă la un angajator care desfășoară în mod obișnuit activități semnificative, altele decât cele strict legate de gestionarea internă, pe teritoriul statului unde este stabilit, ținând seama de toate criteriile care caracterizează activitățile desfășurate de întreprinderea respectivă. Criteriile pertinente trebuie să fie adaptate caracteristicilor specifice fiecărui angajator și naturii reale a activităților desfășurate.

- (3) În sensul aplicării articolului SSC.11 alineatul (1) litera (b) din prezentul protocol, cuvintele „care desfășoară în mod obișnuit o activitate independentă” se referă la o persoană care desfășoară în mod obișnuit activități semnificative pe teritoriul statului unde este stabilită persoana respectivă. În special, este necesar ca persoana respectivă să își fi desfășurat deja activitatea un timp anterior datei de la care dorește să beneficieze de dispozițiile respectivului articol și ca, pe perioada desfășurării oricărei activități temporare într-un alt stat, să îndeplinească în continuare, în statul în care este stabilită, cerințele necesare pentru exercitarea activității sale pentru a fi capabilă să o reia la întoarcere.
- (4) În sensul aplicării articolului SSC.11 alineatul (1) litera (b) din prezentul protocol, criteriul utilizat pentru a stabili dacă activitatea independentă desfășurată de către o anumită persoană într-un alt stat este „similară” cu activitatea independentă desfășurată în mod normal este criteriul naturii efective a activității respective, și nu cel al clasificării activității ca fiind una salariată sau una independentă care ar putea fi aplicată activității respective de către celălalt stat.
- (5) În sensul aplicării articolului SSC.12 alineatele (1) și (5) din prezentul protocol, o persoană care „desfășoară în mod obișnuit o activitate salariată în unul sau mai multe state membre, precum și în Regatul Unit sau, respectiv, în două sau mai multe state membre” se referă la o persoană care, simultan sau alternativ, exercită una sau mai multe activități separate în aceste state, pentru aceeași întreprindere sau pentru același angajator sau pentru întreprinderi ori angajatori diferiți.
- (6) În sensul articolului SSC.12 alineatele (1) și (5) din prezentul protocol, un membru angajat al echipajului de comandă sau al echipajului de cabină care prestează în mod normal servicii de transport aerian de pasageri sau de marfă în două sau mai multe state se supune legislației statului în care se află baza de reședință, astfel cum este definită la articolul SSC.1 din prezentul protocol.

- (7) Activitățile de mică anvergură nu se iau în considerare în scopul determinării legislației aplicabile în temeiul articolului SSC.12 din prezentul protocol. Articolul SSCI.15 se aplică tuturor cazurilor prevăzute la prezentul articol.
- (8) În sensul aplicării articolului SSC.12 alineatele (2) și (6) din prezentul protocol, o persoană care „desfășoară în mod obișnuit o activitate independentă” în „unul sau mai multe state membre, precum și în Regatul Unit” sau, respectiv, în „două sau mai multe state membre” se referă în special la o persoană care, simultan sau alternativ, exercită una sau mai multe activități independente separate în aceste state, indiferent de natura acestor activități.
- (9) Pentru a face deosebirea între activitățile menționate la alineatele (5) și (8) de la prezentul articol și situațiile menționate la articolul SSC.11 alineatul (1) din prezentul protocol, durata activității desfășurate în unul sau mai multe state (fie cu caracter permanent, fie cu caracter ad-hoc ori temporar) este decisivă. În acest scop, se realizează o evaluare generală a tuturor elementelor de fapt pertinente, inclusiv, în ceea ce privește o persoană salariată, în special locul său de muncă, astfel cum este definit în contractul de muncă.
- (10) În sensul aplicării articolului SSC.12 alineatele (1), (2), (5) și (6) din prezentul protocol, o „parte semnificativă a activității salariate sau independente” desfășurată într-un stat înseamnă că o proporție semnificativă a tuturor activităților persoanei salariate sau ale persoanei care desfășoară activități independente se desfășoară în statul respectiv, fără să fie neapărat partea cea mai importantă a activităților respective.
- (11) Pentru a stabili dacă o parte semnificativă a activităților este desfășurată într-un stat, se ține seama de următoarele criterii orientative:
- (a) în cazul unei activități salariate, timpul de lucru sau remunerațiile; și

- (b) în cazul unei activități independente, cifra de afaceri, timpul de lucru, numărul serviciilor prestate sau venitul.

În cadrul unei evaluări globale, mai puțin de 25 % din criteriile menționate anterior indică faptul că o parte semnificativă a activităților nu se desfășoară în respectivul stat.

- (12) În sensul aplicării articolului SSC.12 alineatul (2) litera (b) din prezentul protocol, „centrul de interes” al activităților unei persoane care desfășoară activități independente se stabilește ținând cont de toate aspectele referitoare la activitățile profesionale ale acelei persoane, în special de locul fix și permanent în care își desfășoară activitatea, de caracterul obișnuit sau durata activităților desfășurate, de numărul serviciilor prestate, precum și de intenția persoanei în cauză, astfel cum aceasta reiese din toate împrejurările.
- (13) Pentru stabilirea legislației aplicabile în temeiul alineatelor (10), (11) și (12), instituțiile respective iau în considerare situația estimată pentru următoarele 12 luni calendaristice.
- (14) Dacă o persoană își desfășoară activitatea în calitate de salariat în două sau mai multe state pentru un angajator cu sediul în afara teritoriului statelor și dacă această persoană își are reședința într-un stat fără a desfășura acolo o activitate semnificativă, persoana respectivă va fi supusă legislației statului în care își are reședința.

## ARTICOLUL SSCI.14

Proceduri pentru aplicarea articolului SSC.10 alineatul (3) litera (b), a articolului SSC.10 alineatul (4) și a articolului SSC.11 din prezentul protocol  
(privind furnizarea de informații instituțiilor în cauză)

- (1) Cu excepția cazului în care se prevede altfel la articolul SSCI.15 din prezenta anexă, atunci când o persoană își desfășoară activitatea în afara statului competent, angajatorul sau, în cazul unei persoane care nu desfășoară o activitate salariată, persoana în cauză informează cu privire la acest lucru, ori de câte ori este posibil în mod anticipat, instituția competentă a statului a cărui legislație este aplicabilă. Instituția respectivă eliberează atestatul menționat la articolul SSCI.16 alineatul (2) din prezenta anexă persoanei în cauză și, fără întârziere, pune la dispoziția instituției desemnate de autoritatea competentă a statului în care se desfășoară activitatea, informații privind legislația aplicabilă persoanei respective, în conformitate cu articolul SSC.10 alineatul (3) litera (b) sau cu articolul SSC.11 din prezentul protocol.
- (2) Un angajator în sensul articolului SSC.10 alineatul (4) din prezentul protocol, care are un salariat la bordul unei nave care navighează sub pavilionul unui alt stat, informează cu privire la acest fapt, anticipat ori de câte ori este posibil, instituția competentă din statul a cărui legislație este aplicabilă. Instituția respectivă pune fără întârziere la dispoziția instituției desemnate de autoritatea competentă din statul sub al cărui pavilion navighează nava pe care își desfășoară activitatea angajatul informații privind legislația aplicabilă persoanei în cauză, în temeiul articolului SSC.10 alineatul (4) din prezentul protocol.



## ARTICOLUL SSCI.15

## Procedura de aplicare a articolului SSC.12 din prezentul protocol

- (1) O persoană care desfășoară activități în două sau mai multe state sau în cazul căreia se aplică articolul SSC.12 alineatul (5) sau (6) informează în acest sens instituția desemnată de autoritatea competentă din statul de reședință.
- (2) Instituția desemnată de la locul de reședință determină fără întârziere legislația aplicabilă persoanei în cauză, având în vedere articolul SSC.12 din prezentul protocol și articolul SSCI.13 din prezenta anexă. Această determinare inițială a legislației aplicabile este cu titlu provizoriu. Instituția informează instituțiile desemnate din fiecare stat în care se desfășoară o activitate asupra determinării legislației aplicabile cu titlu provizoriu.
- (3) Determinarea cu titlu provizoriu a legislației aplicabile menționate la alineatul (2) devine definitivă în termen de două luni de la informarea instituției desemnate de autoritățile competente ale statelor în cauză cu privire la această determinare, în conformitate cu alineatul (2), cu excepția cazului în care legislația a fost deja determinată definitiv pe baza alineatului (4), sau când cel puțin una dintre instituțiile în cauză informează instituția desemnată de autoritatea competentă a statului de reședință, până la sfârșitul perioadei de două luni, asupra faptului că nu poate accepta încă determinarea respectivă sau are un punct de vedere diferit în această privință.
- (4) Atunci când incertitudinea cu privire la determinarea legislației aplicabile necesită contacte între instituțiile sau autoritățile din două sau mai multe state, la cererea uneia sau mai multor instituții desemnate de autoritățile competente ale statului (statelor) în cauză sau a autorităților competente înseși, legislația aplicabilă persoanei în cauză se stabilește de comun acord, având în vedere articolul SSC.12 din prezentul protocol și dispozițiile relevante ale articolului SSCI.13 din prezenta anexă.

Atunci când există o divergență de opinii între instituțiile sau autoritățile competente în cauză, organismele respective încearcă să ajungă la un acord în conformitate cu condițiile menționate și cu articolul SSCI.6.

- (5) Instituția competentă din statul a cărui legislație este determinată ca fiind aplicabilă, fie provizoriu, fie definitiv, informează de îndată persoana respectivă.
- (6) În cazul în care persoana respectivă nu furnizează informațiile prevăzute la alineatul (1), prezentul articol se aplică la inițiativa instituției desemnate de autoritatea competentă din statul de reședință, de îndată ce este informată asupra situației persoanei în cauză, posibil prin intermediul unei alte instituții respective.

#### ARTICOLUL SSCI.16

Furnizarea de informații către persoanele interesate și angajatori

- (1) Instituția competentă din statul a cărui legislație devine aplicabilă în temeiul titlului II din prezentul protocol informează persoana respectivă și, dacă este cazul, angajatorul (angajatorii) acesteia cu privire la obligațiile prevăzute în legislația respectivă. Instituția le oferă acestora sprijinul necesar pentru încheierea formalităților cerute de respectiva legislație.
- (2) La cererea persoanei respective ori a angajatorului său, instituția competentă a statului a cărui legislație este aplicabilă în temeiul titlului II eliberează un atestat conform căruia respectiva legislație este aplicabilă și indică, dacă este cazul, până la ce dată și în ce condiții.

## ARTICOLUL SSCI.17

## Cooperarea între instituții

- (1) Instituțiile relevante comunică instituției competente din statul a cărui legislație îi este aplicabilă unei anumite persoane în temeiul titlului II din prezentul protocol informațiile necesare pentru a stabili data la care legislația respectivă devine aplicabilă și cotizațiile pe care acea persoană și angajatorul (sau angajatorii) săi sunt obligați să le plătească în temeiul legislației respective.
- (2) Instituția competentă a statului a cărui legislație devine aplicabilă unei persoane, în temeiul în temeiul titlului II din prezentul protocol, pune la dispoziția instituției desemnate de autoritatea competentă a statului având legislația sub incidența căreia s-a aflat ultima dată persoana respectivă informațiile care indică data de la care începe să se aplice noua legislație.

## ARTICOLUL SSCI.18

Cooperarea în caz de îndoieli cu privire la valabilitatea documentelor eliberate  
în ceea ce privește legislația aplicabilă

- (1) Atunci când există îndoieli cu privire la valabilitatea unui document care face dovada statutului persoanei în scopul legislației aplicabile sau la exactitatea datelor pe care se bazează documentul, instituția statului care primește documentul solicită instituției emitente lămuririle necesare și, dacă este cazul, retragerea sau rectificarea documentului respectiv. Instituția solicitantă își justifică cererea și furnizează documentele justificative relevante pe care se întemeiază cererea.

- (2) Atunci când primește o astfel de cerere, instituția emitentă reexaminează motivele eliberării documentului și, dacă sesizează o eroare, îl retrage sau îl rectifică în termen de 30 de zile lucrătoare de la primirea cererii. Rectificarea sau retragerea are efect retroactiv. Cu toate acestea, atunci când există riscul ca rezultatul să fie disproporționat și, în special, riscul de pierdere a statutului de persoană asigurată pentru întreaga perioadă relevantă sau pentru o parte a acesteia în statul (statele) în cauză, statele iau în considerare posibilitatea de a aplica măsuri mai proporționate într-un astfel de caz. În cazul în care dovezile disponibile permit instituției emitente să constate că solicitantul documentului a comis o fraudă, aceasta retrage sau rectifică documentul fără întârziere și cu efect retroactiv.

### TITLUL III

#### DISPOZIȚII SPECIALE APLICABILE DIFERITELOR CATEGORII DE PRESTAȚII

#### CAPITOLUL 1

#### PRESTAȚII DE BOALĂ, DE MATERNITATE ȘI DE PATERNITATE ASIMILATE

#### ARTICOLUL SSCI.19

##### Dispoziții generale de aplicare

- (1) Autoritățile sau instituțiile competente se asigură că se pune la dispoziția persoanelor asigurate orice informație necesară în legătură cu procedurile și condițiile privind acordarea prestațiilor în natură, atunci când aceste prestații se primesc pe teritoriul unui alt stat decât acela în care se găsește instituția competentă.

- (2) Fără a aduce atingere articolului SSC.6 litera (a) din prezentul protocol, un stat poate deveni responsabil pentru costul prestațiilor în conformitate cu articolul SSC.20 din prezentul protocol numai dacă persoana asigurată a depus o cerere de pensie în temeiul legislației statului respectiv sau dacă, în conformitate cu articolele SSC.21-SSC.27 din prezentul protocol, aceasta primește o pensie în temeiul legislației statului respectiv.

#### ARTICOLUL SSCI.20

##### Regimul aplicabil în cazul existenței mai multor regimuri în statul de reședință sau de ședere

În cazul în care legislația din statul de reședință sau de ședere prevede mai multe sisteme de asigurare pentru boală, maternitate sau paternitate, pentru mai multe categorii de persoane asigurate, dispozițiile aplicabile în temeiul articolelor SSC.15, SSC.17 alineatul (1), SSC.18, SSC.20, SSC.22 și SSC.24 din prezentul protocol sunt cele ale legislației privind sistemul de asigurare general pentru lucrătorii salariați.

## ARTICOLUL SSCI.21

## Reședința într-un alt stat decât statul competent

## Procedura și domeniul de aplicare al exercitării dreptului

- (1) În sensul aplicării articolului SSC.15 din prezentul protocol, persoana asigurată sau membrii familiei sale sunt obligați să se înregistreze cu promptitudine la instituția de la locul de reședință. Dreptul acestora la prestații în natură în statul de reședință este atestat printr-un document care se eliberează de instituția competentă la cererea persoanei asigurate sau la cererea instituției de la locul de reședință.
- (2) Documentul menționat la alineatul (1) rămâne valabil până când instituția competentă informează instituția de la locul de reședință cu privire la anularea acestuia.

Instituția din locul de reședință informează instituția competentă în legătură cu orice înregistrare în conformitate cu alineatul (1) și cu orice modificare sau anulare a acelei înregistrări.

- (3) Prezentul articol se aplică *mutatis mutandis* persoanelor menționate la articolele SSC.20, SSC.22, SSC.23 și SSC.24 din prezentul protocol.

## Rambursarea

- (4) Atunci când o persoană sau membrii familiei persoanei respective:
  - (a) au primit documentul menționat la alineatul (1);

- (b) au înregistrat documentul respectiv la instituția de la locul de reședință, în conformitate cu alineatul (1); și
- (c) o taxă de sănătate a fost plătită de către sau în numele persoanei sau al membrilor familiei sale statului de reședință ca parte a unei cereri de permis de intrare, de ședere, de muncă sau de reședință în statul respectiv;

persoana respectivă sau membrii familiei persoanei respective pot solicita instituției din statul de reședință rambursarea (totală sau parțială, după caz) a taxei de sănătate plătite.

- (5) Atunci când se înaintea o cerere în conformitate cu alineatul (1), instituția din statul de reședință se pronunță cu privire la cererea respectivă în termen de trei luni calendaristice începând din ziua în care a fost primită cererea și efectuează rambursarea în conformitate cu prezentul articol.
- (6) Atunci când perioada de valabilitate a documentului menționat la alineatul (1) este mai mică decât perioada pentru care s-a plătit taxa de sănătate, suma rambursată nu depășește partea din taxa de sănătate care corespunde perioadei pentru care a fost eliberat documentul.
- (7) Atunci când taxa de sănătate a fost plătită de o altă persoană în numele unei persoane căreia i se aplică prezentul articol, rambursarea se poate face acestei alte persoane.

## ARTICOLUL SSCI.22

## Șederea într-un alt stat decât statul competent

## Procedura și sfera de exercitare a dreptului

- (1) În sensul aplicării articolului SSC.17 din prezentul protocol, persoana asigurată prezintă furnizorului de servicii medicale din statul de ședere un document eliberat de către instituția competentă, care să certifice dreptul său la prestații în natură. În cazul în care persoana asigurată nu se află în posesia unui astfel de document, instituția de la locul de ședere, la cerere sau dacă este necesar, contactează instituția competentă pentru a obține documentul.
- (2) Acest document indică faptul că persoana asigurată are dreptul la prestații în natură în condițiile prevăzute la articolul SSC.17 din prezentul protocol în aceleași condiții ca și cele aplicabile persoanelor asigurate în temeiul legislației statului de ședere și îndeplinește cerințele din apendicele SSCI-2.
- (3) Prestațiile în natură prevăzute la articolul SSC.17 alineatul (1) din prezentul protocol se referă la prestațiile în natură acordate în statul de ședere în conformitate cu legislația acestuia și care au devenit necesare din motive medicale în scopul de a împiedica întoarcerea forțată a unei persoane asigurate în statul competent înainte de încheierea planificată a șederii pentru a beneficia de tratamentul care îi este necesar.



Procedura și modalitățile de acoperire a costurilor și de acordare a rambursării prestațiilor în natură

- (4) În cazul în care persoana asigurată a suportat efectiv, integral sau parțial, costurile prestațiilor în natură prevăzute în cadrul articolului SSC.17 din prezentul protocol și dacă legislația aplicată de către instituția de la locul de ședere prevede posibilitatea rambursării acestor costuri unei persoane asigurate, aceasta poate introduce o cerere de rambursare la instituția de la locul de ședere. În acest caz, instituția respectivă rambursează în mod direct acelei persoane contravaloarea costurilor corespunzătoare prestațiilor respective în limitele și în condițiile aplicabile nivelurilor de rambursare prevăzute de legislația națională.
- (5) În cazul în care rambursarea acestor costuri nu a fost solicitată în mod direct instituției de la locul de ședere, costurile suportate vor fi rambursate persoanei în cauză de către instituția competentă, conform nivelurilor de rambursare administrate de către instituția de la locul de ședere sau în cuantumurile care ar fi fost rambursate instituției de la locul de ședere dacă articolul SSCI.47 s-ar fi aplicat cazului vizat.

Instituția de la locul de ședere furnizează instituției competente, la cerere, toate informațiile necesare în legătură cu aceste niveluri sau cuantumuri.

- (6) Prin derogare de la alineatul (5), instituția competentă poate să efectueze rambursarea costurilor suportate, în limitele și condițiile aplicabile nivelurilor de rambursare prevăzute de legislația sa națională, cu condiția ca persoana asigurată să fie de acord să i se aplice această dispoziție.

- (7) În cazul în care legislația statului de ședere nu prevede rambursarea în temeiul alineatelor (4) și (5) în cazul respectiv, instituția competentă poate să efectueze rambursarea costurilor în limitele și în condițiile aplicabile nivelurilor de rambursare prevăzute de legislația sa, fără acordul persoanei asigurate.
- (8) Rambursarea către persoana asigurată nu depășește în niciun caz cuantumul costurilor suportate în mod efectiv de către aceasta.
- (9) În cazul unor cheltuieli importante, instituția competentă poate plăti persoanei asigurate o sumă adecvată în avans imediat ce respectiva persoană îi înaintează cererea de rambursare.

#### Membrii de familie

- (10) Alineatele (1)-(9) se aplică *mutatis mutandis* membrilor de familie ai persoanei asigurate.

#### Rambursarea destinată studenților

- (11) Atunci când o persoană:
- (a) deține un document valabil care certifică dreptul menționat în apendicele SSCI-2 eliberat de instituția competentă;
  - (b) a fost acceptată de o instituție de învățământ superior situată pe teritoriul unui alt stat decât statul competent („statul de studii”) pentru a urma ca activitate principală un ciclu de studii la cursuri de zi care conduce la obținerea unui titlu de calificare în urma absolvirii unei unități de învățământ superior recunoscută de respectivul stat, inclusiv diplome, certificate sau titluri de doctor obținute într-o instituție de învățământ superior, care pot cuprinde cursuri pregătitoare prealabile acestei forme de învățământ în conformitate cu dreptul intern sau formarea obligatorie;

- (c) nu exercită sau nu a exercitat o activitate salariată sau independentă în statul de studii în perioada la care se referă taxa de sănătate; și
- (d) persoana respectivă sau altcineva, în numele ei, a plătit o taxă de sănătate statului de studii ca parte a unei cereri de permis de intrare, de ședere sau de reședință pentru a urma un ciclu complet de studii în statul respectiv;

persoana respectivă poate solicita instituției din statul de studii rambursarea (totală sau parțială, după caz) a taxei de sănătate plătite.

- (12) Atunci când se introduce o cerere în conformitate cu alineatul (11), instituția din statul de studii analizează și se pronunță cu privire la cererea respectivă într-un termen rezonabil, dar în cel mult șase luni calendaristice începând din ziua în care a fost primită cererea și efectuează rambursarea în conformitate cu prezentul articol.
- (13) Atunci când perioada de valabilitate a documentului menționat la alineatul (11) litera (a) este mai mică decât perioada pentru care s-a plătit taxa de sănătate, valoarea taxei de sănătate rambursate este suma plătită care corespunde perioadei de valabilitate a documentului respectiv.
- (14) Atunci când taxa de sănătate a fost plătită de o altă persoană în numele unei persoane căreia i se aplică prezentul articol, rambursarea se poate face acestei alte persoane.
- (15) Alineatele (11)-(14) se aplică *mutatis mutandis* membrilor de familie ai persoanei respective.
- (16) Prezentul articol intră în vigoare la 12 luni de la data intrării în vigoare a prezentului acord.

- (17) O persoană care a îndeplinit condițiile prevăzute la alineatul (11) în perioada cuprinsă între intrarea în vigoare a prezentului acord și data menționată la alineatul (16) poate, la data intrării în vigoare a prezentului articol, să introducă, în temeiul alineatului (11), o cerere de rambursare pentru perioada respectivă.
- (18) Prin derogare de la articolul SSC.5 alineatul (1), statul de studii poate impune taxe în conformitate cu legislația națională pentru prestații în natură care nu îndeplinesc criteriile prevăzute la articolul SSC.17 alineatul (1) litera (a) și care sunt acordate unei persoane pentru care s-a efectuat rambursarea în cursul șederii persoanei respective în perioada la care se referă rambursarea.

## ARTICOLUL SSC1.23

### Tratamentul programat

#### Procedura de autorizare

- (1) În sensul aplicării articolului SSC.18 alineatul (1) din prezentul protocol, persoana asigurată prezintă un document eliberat de către instituția competentă către instituția de la locul de ședere. În sensul prezentului articol, instituția competentă înseamnă instituția care suportă costurile tratamentului programat; în cazurile menționate la articolul SSC.18 alineatul (4) și la articolul SSC.25 alineatul (5) din prezentul protocol, în care prestațiile în natură acordate în statul de reședință sunt rambursate pe baza unor sume fixe, instituția competentă înseamnă instituția de la locul de reședință.

- (2) În cazul în care persoana asigurată nu își are reședința pe teritoriul statului competent, aceasta solicită autorizația instituției din locul de reședință, care o transmite imediat instituției competente.

În acest caz, instituția de la locul de reședință certifică printr-un atestat dacă condițiile prevăzute la articolul SSC.18 alineatul (2) a doua teză din prezentul protocol sunt îndeplinite în statul de reședință.

Instituția competentă poate refuza acordarea autorizației solicitate numai dacă, în conformitate cu aprecierea instituției de la locul de reședință, condițiile prevăzute la articolul SSC.18 alineatul (2) a doua teză din prezentul protocol nu sunt îndeplinite în statul de reședință al persoanei asigurate sau dacă același tratament poate fi acordat chiar în statul competent, într-un termen care să poată fi justificat din punct de vedere medical, ținând seama de starea de sănătate actuală a persoanei în cauză.

Instituția competentă informează imediat instituția de la locul de reședință în legătură cu decizia sa.

În absența unui răspuns în perioada stabilită de legislația națională a acesteia, se consideră că instituția competentă a acordat autorizația.

- (3) În cazul în care o persoană asigurată care nu își are reședința pe teritoriul părții competente are nevoie de tratament vital urgent, iar autorizația nu poate fi refuzată în conformitate cu articolul SSC.18 alineatul (2) a doua teză din prezentul protocol, autorizația se acordă de către instituția de la locul de reședință în numele instituției competente, care este informată imediat de către instituția de la locul de reședință.

Instituția competentă acceptă constatările și opțiunile terapeutice privind nevoia unui tratament urgent și vital ale medicilor aprobați de instituția de la locul de reședință care eliberează autorizația.

- (4) În orice moment al procedurii de acordare a autorizației, instituția competentă își rezervă dreptul de a supune persoana asigurată unei examinări de către un medic la alegerea sa în statul de ședere sau de reședință.
- (5) Instituția de la locul de ședere, fără a aduce atingere vreunei decizii privind autorizația, informează instituția competentă dacă se consideră adecvată din punct de vedere medical completarea tratamentului acoperit de autorizația existentă.

Acoperirea costului prestațiilor în natură suportate de persoana asigurată

- (6) Fără a aduce atingere alineatului (7), articolul SSCI.22 alineatele (4) și (5) se aplică *mutatis mutandis*.
- (7) În cazul în care persoana asigurată a suportat ea însăși în mod efectiv, integral sau parțial, costurile tratamentelor medicale autorizate, iar costurile pe care instituția competentă este obligată să le ramburseze instituției de la locul de ședere sau persoanei asigurate în conformitate cu alineatul (6) (costul real) sunt inferioare costurilor pe care ar fi trebuit să le suporte pentru același tratament în statul competent (costul nominal), instituția competentă rambursează, la cerere, costul tratamentului suportat de persoana asigurată până la cuantumul cu care costul nominal depășește costul real. Suma rambursată nu poate totuși depăși costurile suportate efectiv de persoana asigurată și poate lua în considerare suma pe care persoana asigurată ar fi trebuit să o plătească dacă tratamentul ar fi fost acordat în statul competent.

Acoperirea costurilor de călătorie și de ședere în cadrul tratamentului programat

- (8) Atunci când legislația națională a instituției competente prevede rambursarea costurilor de călătorie și de ședere care sunt inseparabil legate de tratamentul la care este supusă persoana asigurată, aceste costuri pentru persoana în cauză și, dacă este necesar, pentru o persoană care trebuie să o însoțească sunt acoperite de către această instituție, atunci când se emite o autorizație în cazul tratamentului într-un alt stat.

Membrii de familie

- (9) Alineatele (1)-(8) se aplică *mutatis mutandis* membrilor de familie ai persoanei asigurate.

#### ARTICOLUL SSCI.24

Prestațiile în numerar pentru incapacitate de muncă  
în cazul șederii sau reședinței într-un alt stat decât statul competent

Procedura de urmat de către persoana asigurată

- (1) Dacă legislația statului competent prevede ca persoana asigurată să prezinte un certificat pentru a avea dreptul la prestațiile în numerar pentru incapacitate de muncă în conformitate cu articolul SSC.19 alineatul (1) din prezentul protocol, persoana asigurată solicită medicului din statul de reședință care i-a evaluat starea de sănătate să îi certifice incapacitatea de muncă și durata probabilă a acesteia.

- (2) Persoana asigurată trimite certificatul instituției competente în termenul stabilit de legislația statului competent.
- (3) Atunci când medicii care efectuează tratamentul în statul de reședință nu eliberează certificate de incapacitate de muncă, iar astfel de certificate sunt solicitate în temeiul legislației statului competent, persoana în cauză se adresează direct instituției de la locul de reședință. Această instituție procedează imediat la evaluarea, din punct de vedere medical, a incapacității de muncă a respectivei persoane și la întocmirea certificatului menționat la alineatul (1). Acest certificat este transmis imediat instituției competente.
- (4) Transmiterea documentului prevăzut la alineatele (1), (2) și (3) nu scutește persoana asigurată de îndeplinirea obligațiilor prevăzute de către legislația aplicabilă, în special în relația cu angajatorul persoanei respective. După caz, angajatorul sau instituția competentă pot solicita angajatului să participe la activități menite să promoveze și să sprijine reluarea activității profesionale de către persoana asigurată.

#### Procedura de urmat de către instituția statului de reședință

- (5) La cererea instituției competente, instituția de la locul de reședință efectuează orice control administrativ sau medical necesar al persoanei în cauză, în conformitate cu legislația aplicată de cea din urmă instituție. Raportul medicului examinator privind, în special, durata probabilă a incapacității de muncă se transmite imediat de instituția de la locul de reședință către instituția competentă.



Procedura de urmat de către instituția competentă

- (6) Instituția competentă își rezervă dreptul de a proceda la examinarea persoanei asigurate de către un medic ales de aceasta.
- (7) Fără a aduce atingere articolului SSC.19 alineatul (1) a doua teză din prezentul protocol, instituția competentă acordă prestațiile în numerar direct persoanei în cauză și, dacă este necesar, informează instituția de la locul de reședință în acest sens.
- (8) În sensul aplicării articolului SSC.19 alineatul (1) din prezentul protocol, informațiile din certificatul de incapacitate de muncă al unei persoane asigurate întocmit într-un alt stat pe baza constatărilor medicale ale medicului sau ale instituției examinatoare au aceeași valoare juridică ca un certificat întocmit în statul competent.
- (9) În cazul în care instituția competentă refuză acordarea prestațiilor în numerar, aceasta notifică decizia sa persoanei asigurate și în același timp instituția de la locul de reședință.

Procedura în cazul șederii într-un alt stat decât statul competent

- (10) Alineatele (1)-(9) se aplică *mutatis mutandis* în cazul în care persoana asigurată are drept de ședere într-un alt stat decât statul competent.

## ARTICOLUL SSCI.25

## Cotizațiile titularilor de pensii

În cazul în care o persoană primește o pensie din partea mai multor state, cuantumul cotizațiilor reținute din toate pensiile plătite nu poate fi în niciun caz mai mare decât cuantumul reținut în cazul unei persoane care primește o pensie cu același cuantum din partea statului competent.

## ARTICOLUL SSCI.26

## Măsuri speciale de punere în aplicare

- (1) Atunci când o persoană sau un grup de persoane sunt scutite, la cerere, de asigurarea obligatorie de sănătate, iar aceste persoane nu intră astfel sub incidența unui regim de asigurări de sănătate cărui i se aplică prezentul protocol, instituția unui stat nu devine, doar datorită acestei scutiri, responsabilă pentru a suporta costurile prestațiilor în natură sau în numerar acordate acestor persoane sau unui membru de familie al acestora în temeiul articolelor SSC.15-SSC.30 din prezentul protocol.
- (2) Atunci când persoanele menționate la alineatul (1) sau membrii de familie ai acestora sunt rezidenți într-un stat în care dreptul de a primi prestații în natură nu intră sub incidența condițiilor asigurării sau ale activității salariate sau independente, aceștia au obligația de a acoperi costurile totale ale prestațiilor în natură prevăzute în statul lor de reședință.

## CAPITOLUL 2

PRESTAȚII ÎN CAZUL UNOR ACCIDENTE DE MUNCĂ  
ȘI BOLI PROFESIONALE

## ARTICOLUL SSCI.27

Dreptul la prestații în natură și în numerar  
în cazul reședinței sau șederii  
într-un alt stat decât statul competent

- (1) În sensul aplicării articolului SSC.31 din prezentul protocol, se aplică *mutatis mutandis* procedurile prevăzute la articolele SSCI.21-SSCI.24 din prezenta anexă.
- (2) Atunci când acordă prestații în natură în legătură cu accidente de muncă și boli profesionale în temeiul legislației naționale a statului membru de ședere sau de reședință, instituția statului respectiv informează fără întârziere instituția competentă.

## ARTICOLUL SSCI.28

Procedura în cazul unui accident de muncă sau al unei boli profesionale  
care apare într-un alt stat decât statul competent

- (1) Atunci când survine un accident de muncă sau este diagnosticată o boală profesională pentru prima dată pe teritoriul unui alt stat decât statul competent, declarația sau notificarea cu privire la accidentul de muncă sau boala profesională, în condițiile în care respectiva declarație sau notificare este prevăzută de legislația națională, trebuie făcută în conformitate cu dispozițiile legislației statului competent, fără a aduce atingere, după caz, altor dispoziții legale aplicabile, în vigoare pe teritoriul statului în care a survenit accidentul de muncă sau în care a fost diagnosticată pentru prima dată boala profesională, dispoziții care rămân, în acest caz, aplicabile. Declarația sau notificarea este adresată instituției competente.
- (2) Instituția din statul pe teritoriul căruia a survenit accidentul de muncă sau a fost diagnosticată pentru prima dată boala profesională notifică instituția competentă în legătură cu certificatele medicale eliberate pe teritoriul statului respectiv.
- (3) Atunci când, ca urmare a unui accident survenit în timpul deplasării către sau dinspre locul de muncă pe teritoriul unui alt stat decât statul competent, este necesară o anchetă pe teritoriul primului stat, în scopul stabilirii drepturilor la prestațiile relevante, instituția competentă poate numi în acest scop o persoană care informează autoritățile statului respectiv. Instituțiile colaborează în scopul evaluării tuturor informațiilor relevante și pentru consultarea rapoartelor și a oricăror alte documente referitoare la accident.

- (4) În urma tratamentului, la cererea instituției competente, se trimite un raport detaliat însoțit de certificate medicale privind consecințele permanente ale accidentului sau ale bolii, în special starea din momentul respectiv a persoanei accidentate și vindecarea sau stabilizarea leziunilor. Onorariile relevante se plătesc, după caz, de instituția de la locul de reședință sau de ședere, acolo unde este cazul, în conformitate cu tariful aplicat de acea instituție, pe cheltuiela instituției competente.
- (5) La cererea instituției de la locul de reședință sau de ședere, instituția competentă o notifică, după caz, în legătură cu decizia de stabilire a datei de vindecare sau de stabilizare a leziunilor și, după caz, în legătură cu decizia privind acordarea unei pensii.

#### ARTICOLUL SSCI.29

##### Contestarea caracterului profesional al accidentului sau bolii

- (1) Atunci când instituția competentă contestă aplicarea legislației privind accidentele la locul de muncă sau bolile profesionale prevăzute la articolul SSC.31 alineatul (2) din prezentul protocol, aceasta informează fără întârziere instituția de la locul de reședință sau de ședere care a acordat prestațiile în natură, care vor fi în acest caz considerate prestații de asigurări de sănătate.
- (2) În cazul în care s-a luat o decizie definitivă cu privire la acest subiect, instituția competentă informează fără întârziere instituția de la locul de reședință sau de ședere care a acordat prestațiile în natură.

Atunci când nu s-a constatat un accident de muncă sau o boală profesională, prestațiile în natură sunt acordate în continuare ca prestații de boală, cu condiția ca persoana în cauză să fie îndreptățită să le primească.

Atunci când s-a constatat un accident de muncă sau o boală profesională, prestațiile de boală în natură acordate persoanei în cauză sunt considerate prestații pentru accident de muncă sau boală profesională de la data la care a survenit accidentul de muncă sau a fost pentru prima dată diagnosticată medical boala.

- (3) Articolul SSCI.6 alineatul (5) al doilea paragraf se aplică *mutatis mutandis*.

### ARTICOLUL SSCI.30

Procedura în cazul expunerii la riscul  
unei boli profesionale în două sau mai multe state

- (1) În cazul menționat la articolul SSC.33 din prezentul protocol, declarația sau notificarea de boală profesională se transmite instituției competente pentru boli profesionale din ultimul stat în temeiul legislației căruia persoana în cauză a desfășurat o activitate de natură să cauzeze boala respectivă.

În cazul în care instituția căreia i-a fost transmisă declarația sau notificarea constată că activitatea de natură să cauzeze boala profesională respectivă a fost ultima dată desfășurată în temeiul legislației unui alt stat, respectiva instituție transmite declarația sau notificarea, împreună cu certificatele însoțitoare, instituției omoloage din acel stat.

- (2) Atunci când instituția din ultimul stat în temeiul legislației căruia persoana în cauză a desfășurat o activitate de natură să cauzeze boala profesională respectivă constată că persoana în cauză sau urmașii acesteia nu îndeplinesc cerințele acelei legislații, între altele pentru că persoana în cauză nu a desfășurat niciodată în respectivul stat o activitate care a cauzat boala profesională sau pentru că statul respectiv nu recunoaște natura profesională a bolii, instituția menționată transmite fără întârziere instituției din statul anterior în temeiul legislației căruia persoana în cauză a desfășurat o activitate de natură să cauzeze boala profesională respectivă declarația sau notificarea și toate certificatele însoțitoare, inclusiv constatările și rapoartele medicale realizate de prima instituție.
- (3) Acolo unde este cazul, instituțiile aplică din nou procedura prevăzută la alineatul (2) până ajung la instituția omologă din statul în temeiul legislației căruia persoana în cauză a desfășurat prima oară o activitate de natură să cauzeze boala respectivă.

#### ARTICOLUL SSCI.31

Schimbul de informații între instituții și plățile în avans  
în cazul introducerii unei căi de atac împotriva unei decizii de neacordare a prestațiilor

- (1) În cazul introducerii unei căi de atac împotriva unei decizii de neacordare a prestațiilor luată de instituția unui stat în temeiul legislației căruia persoana în cauză a desfășurat o activitate de natură să cauzeze boala profesională respectivă, instituția în cauză informează instituția căreia i-a fost trimisă declarația sau notificarea, în conformitate cu procedura prevăzută la articolul SSCI.30 alineatul (2) și, ulterior, o informează cu privire la decizia definitivă luată.

- (2) Atunci când o persoană are dreptul la prestații în temeiul legislației aplicate de către instituția căreia i-a fost transmisă declarația sau notificarea, acea instituție face plățile în avans, al căror quantum se determină, dacă este cazul, după consultarea instituției care a luat decizia împotriva căreia s-a introdus o cale de atac, în așa fel încât să se evite plățile excedentare. Aceasta din urmă rambursează plățile efectuate în avans în cazul în care, în urma căii de atac, este obligată să acorde aceste prestații. Această sumă va fi apoi dedusă din prestațiile datorate persoanei în cauză, în conformitate cu procedura prevăzută la articolele SSCI.56 și SSCI.57.
- (3) Articolul SSCI.6 alineatul (5) al doilea paragraf se aplică *mutatis mutandis*.

## ARTICOLUL SSCI.32

### Agravarea unei boli profesionale

În cazurile prevăzute la articolul SSC.34 din prezentul protocol, solicitantul trebuie să pună la dispoziția instituției din statul de la care solicită dreptul la prestații informații privind prestațiile acordate anterior pentru boala profesională în cauză. Instituția poate contacta oricare altă instituție competentă anterior pentru a obține informațiile pe care le consideră necesare.



## ARTICOLUL SSCI.33

Evaluarea gradului de incapacitate în cazul unor accidente  
sau boli profesionale care au survenit anterior sau ulterior

Atunci când o incapacitate de muncă anterioară sau ulterioară a fost cauzată de un accident survenit atunci când persoana în cauză intra sub incidența legislației unui stat care nu face distincții în funcție de originea incapacității de muncă, instituția competentă sau organismul desemnat de autoritatea competentă a statului respectiv:

- (a) la cererea instituției competente a altui stat, oferă informații privind gradul de incapacitate de muncă anterioară sau ulterioară și, acolo unde este posibil, oferă informații care permit stabilirea faptului că incapacitatea este sau nu rezultatul unui accident de muncă în sensul legislației aplicate de instituție în celălalt stat;
- (b) în conformitate cu legislația aplicabilă, ia în considerare, pentru determinarea dreptului la prestații și a cuantumului acestora, gradul de incapacitate cauzată de aceste cazuri anterioare sau ulterioare.

## ARTICOLUL SSCI.34

### Introducerea și examinarea cererilor de pensii sau de alocații suplimentare

Pentru a primi o pensie sau o alocație suplimentară în temeiul legislației unui stat, persoana vizată sau urmașii acesteia care își au reședința pe teritoriul unui alt stat introduc, dacă este cazul, o cerere fie la instituția competentă, fie la instituția de la locul de reședință, care o transmite instituției competente.

Cererea cuprinde informațiile necesare în conformitate cu legislația aplicată de instituția competentă.

## CAPITOLUL 3

### AJUTOARE DE DECES

## ARTICOLUL SSCI.35

### Cererea pentru ajutor de deces

În sensul articolelor SSC.37 și SSC.38 din prezentul protocol, cererea pentru ajutorul de deces se introduce fie la instituția competentă, fie la instituția de la locul de reședință al solicitantului, care o transmite instituției competente.

Cererea cuprinde informațiile necesare în conformitate cu legislația aplicată de instituția competentă.

## CAPITOLUL 4

### INDEMNIZAȚIILE DE INVALIDITATE ȘI PENSIILE PENTRU LIMITĂ DE VÂRSTĂ ȘI DE URMAȘ

#### ARTICOLUL SSCI.36

Dispoziții suplimentare pentru calcularea cuantumului prestației

- (1) În scopul calculării cuantumului teoretic și a cuantumului real al prestației în conformitate cu articolul SSC.47 alineatul (1) litera (b) din prezentul protocol, se aplică normele prevăzute la articolul SSCI.11 alineatele (3), (4), (5) și (6) din prezenta anexă.
- (2) Atunci când perioadele de asigurare voluntară sau facultativă continuă nu au fost luate în considerare în temeiul articolului SSCI.11 alineatul (3) din prezenta anexă, instituția statului în temeiul legislației căruia au fost realizate perioadele respective calculează cuantumul corespunzător perioadelor respective în temeiul legislației pe care o aplică. Cuantumul real al prestației, calculat în conformitate cu articolul SSC.47 alineatul (1) litera (b) din prezentul protocol, se majorează cu cuantumul corespunzător perioadelor de asigurare voluntară sau facultativă continuă.

- (3) Instituția din fiecare stat calculează, în temeiul legislației pe care o aplică, cuantumul datorat corespunzător perioadelor de asigurare voluntară sau facultativă continuă care, în temeiul articolului SSC.48 alineatul (3) litera (c) din prezentul protocol, nu intră sub incidența normelor unui alt stat privind retragerea, reducerea sau suspendarea.

Atunci când legislația aplicată de către instituția competentă nu îi permite acesteia să determine în mod direct acest cuantum, pe motiv că legislația respectivă alocă cuantumuri diferite perioadelor de asigurare, poate fi stabilit un cuantum nominal. Comitetul specializat privind coordonarea sistemelor de securitate socială stabilește modalitățile detaliate de determinare a valorii noționale respective.

#### ARTICOLUL SSCI.37

##### Cereri de prestații

Introducerea cererilor de pensii pentru limită de vârstă și de urmaș

- (1) Solicitantul introduce o cerere la instituția din locul său de reședință sau la instituția ultimului stat a cărui legislație a fost aplicabilă. În cazul în care persoana vizată nu a intrat niciodată sub incidența legislației aplicate de către instituția de la locul de reședință, această instituție transmite cererea către instituția ultimului stat a cărui legislație a fost aplicabilă.
- (2) Data introducerii cererii se aplică pentru toate instituțiile în cauză.

- (3) Prin derogare de la alineatul (2), în cazul în care solicitantul, în ciuda faptului că acest lucru i-a fost solicitat, nu informează asupra faptului că a fost angajat sau că a avut reședința în alte state, data la care solicitantul își finalizează cererea inițială sau introduce o nouă cerere pentru perioadele lipsă de activitate salariată sau/și de reședință într-un stat este considerată ca fiind data introducerii cererii către instituția care aplică legislația în cauză, sub rezerva aplicării unor dispoziții mai favorabile ale acesteia.

#### ARTICOLUL SSCI.38

Certificate și informații pe care solicitantul le transmite împreună cu cererea

- (1) Solicitantul introduce cererea în conformitate cu dispozițiile legislației aplicate de instituția menționată la articolul SSCI.37 alineatul (1) și transmite împreună cu aceasta documentele justificative solicitate de legislația respectivă. În special, solicitantul furnizează toate informațiile relevante disponibile și documentele justificative referitoare la perioadele de asigurare (instituții, numere de asigurare), activitatea salariată (angajatori) sau activitatea independentă (natura și locul desfășurării activității) și reședința (adrese) care ar fi putut fi desfășurate sub incidența unei alte legislații, precum și durata acestor perioade.
- (2) Atunci când, în conformitate cu articolul SSC.45 alineatul (1) din prezentul protocol, solicitantul cere amânarea prestațiilor de limită de vârstă în conformitate cu legislația unuia sau mai multor state, solicitantul specifică în cererea sa legislația în conformitate cu care solicită amânarea prestațiilor. Pentru a permite solicitantului să își exercite acest drept, instituțiile vizate, la cererea solicitantului, transmit acestuia toate informațiile aflate la dispoziția lor, pentru ca acesta să poată evalua consecințele acordării concomitente sau succesive a prestațiilor pe care le-ar putea solicita.

- (3) În cazul în care solicitantul retrage o cerere de prestații prevăzute în legislația unui anumit stat, această retragere nu se consideră o retragere concomitentă a cererilor de prestații în temeiul legislației altui stat.

## ARTICOLUL SSCI.39

### Examinarea cererilor de către instituțiile vizate

#### Instituția de contact

- (1) Instituția căreia îi este prezentată sau transmisă cererea de prestații în conformitate cu articolul SSCI.37 alineatul (1) este denumită în continuare „instituția de contact”. Instituția locului de reședință nu este denumită instituție de contact în cazul în care persoana vizată nu s-a aflat niciun moment sub incidența legislației aplicate de către acea instituție.

Pe lângă examinarea cererii de prestații în conformitate cu legislația aplicabilă, instituția respectivă, în calitate sa de instituție de contact, promovează schimbul de date, comunicarea deciziilor și a operațiunilor necesare pentru examinarea cererii de către instituțiile vizate, furnizează solicitantului, la cerere, toate informațiile relevante pentru aspectele examinării care rezultă din prezentul protocol și îl ține la curent pe solicitant în legătură cu evoluția acesteia.

Examinarea cererilor de pensii pentru limită de vârstă și de urmaș

- (2) Instituția de contact transmite fără întârziere cererea de prestații și toate documentele pe care le are la dispoziție și, acolo unde este cazul, documentele relevante furnizate de solicitant, către toate instituțiile în cauză, astfel încât acestea să poată începe concomitent examinarea cererii. Instituția de contact notifică celorlalte instituții perioadele de asigurare sau reședință care fac obiectul legislației sale. Aceasta indică, de asemenea, documentele care se transmit la o dată ulterioară și completează cererea cât mai curând posibil.
- (3) Fiecare dintre instituțiile în cauză notifică instituției de contact și celorlalte instituții în cauză, cât mai curând posibil, perioadele de asigurare sau reședință care fac obiectul legislației sale.
- (4) Fiecare dintre instituțiile în cauză calculează quantumul prestațiilor în conformitate cu articolul SSC.47 din prezentul protocol și notifică instituției de contact și celorlalte instituții în cauză decizia sa, quantumul prestațiilor datorate și toate informațiile necesare în sensul articolelor SSC.48-SSC.50 din prezentul protocol.
- (5) În cazul în care o instituție stabilește, pe baza informațiilor menționate la alineatele (2) și (3) din prezentul articol, că se aplică articolul SSC.52 alineatul (2) sau (3) din prezentul protocol, aceasta informează instituția de contact și celelalte instituții în cauză.

## ARTICOLUL SSCI.40

## Notificarea deciziilor către solicitant

- (1) Fiecare instituție notifică solicitantului decizia luată în conformitate cu legislația aplicabilă. Fiecare decizie precizează căile de atac și termenele în care pot fi introduse acestea. După ce instituția de contact a fost notificată referitor la toate deciziile luate de fiecare instituție, aceasta transmite solicitantului și celorlalte instituții o sinteză a acestor decizii. Comitetul specializat privind coordonarea sistemelor de securitate socială elaborează un model de sinteză. Sinteza este trimisă solicitantului în limba instituției sau, la cererea solicitantului, în limba aleasă de acesta, recunoscută ca limbă oficială a Uniunii, inclusiv în engleză.
- (2) Atunci când solicitantul consideră, în urma primirii sintezei, că drepturile sale au fost afectate în mod negativ de interacțiunea dintre deciziile luate de două sau mai multe instituții, solicitantul are dreptul la o reexaminare a deciziilor de către instituțiile în cauză în termenele prevăzute de respectivele legislații naționale. Termenele stabilite curg de la data primirii notei de sinteză. Rezultatul reexaminării este notificat solicitantului în scris.



## ARTICOLUL SSCI.41

## Stabilirea gradului de invaliditate

Fiecare instituție, în conformitate cu legislația sa, are posibilitatea de a supune solicitantul unei examinări medicale, efectuate de către un medic sau de către un alt expert, la alegerea instituției, pentru a determina gradul de invaliditate. Cu toate acestea, instituția unui stat ia în considerare documentele, rapoartele medicale și informațiile administrative colectate de instituția oricărui alt stat ca și cum acestea ar fi fost elaborate pe propriul teritoriu.

## ARTICOLUL SSCI.42

## Plățile parțiale provizorii și plata în avans a unei prestații

- (1) Fără a aduce atingere articolului SSCI.7 din prezenta anexă, orice instituție care stabilește, în cursul examinării unei cereri de prestații, că solicitantul are dreptul la o prestație autonomă prevăzută de legislația aplicabilă, în conformitate cu articolul SSC.47 alineatul (1) litera (a) din prezentul protocol, plătește această prestație fără întârziere. Această plată este considerată provizorie în cazul în care cuantumul poate fi influențat de rezultatul procedurii de investigare a cererii.
- (2) În cazul în care este evident din informațiile disponibile că solicitantul este eligibil pentru o plată din partea unei instituții, în temeiul articolului SSC.47 alineatul (1) litera (b) din prezentul protocol, acea instituție efectuează o plată în avans, al cărei cuantum este cât mai apropiat de cuantumul care va fi probabil plătit în temeiul articolului SSC.47 alineatul (1) litera (b) din prezentul protocol.

- (3) Fiecare instituție obligată să plătească prestațiile provizorii sau să efectueze plata în avans, în temeiul alineatului (1) sau (2), informează fără întârziere solicitantul, atrăgând în mod explicit atenția acestuia asupra naturii provizorii a acestei măsuri și asupra eventualelor căi de atac pe care le are la dispoziție în conformitate cu legislația sa.

#### ARTICOLUL SSCI.43

##### Recalcularea prestațiilor

- (1) Atunci când are loc o recalculare a prestațiilor, în conformitate cu articolul SSC.45 alineatul (4) și cu articolul SSC.54 alineatul (1) din prezentul protocol, se aplică *mutatis mutandis* articolul SSCI.42 din prezenta anexă.
- (2) Atunci când are loc o recalculare, retragere sau suspendare a prestației, instituția care a luat decizia informează imediat persoana în cauză și informează fiecare dintre instituțiile relativ la care persoana în cauză deține vreun drept.

## ARTICOLUL SSCI.44

## Măsuri de accelerare a procesului de calculare a pensiilor

- (1) Pentru a facilita și accelera examinarea cererilor de prestații, precum și plata prestațiilor, instituțiile a căror legislație s-a aplicat unei persoane:
  - (a) fac schimb de sau pun la dispoziția instituțiilor din alte state elementele privitoare la identificarea persoanelor care trec de sub incidența unei legislații naționale aplicabile sub incidența alteia și împreună asigură păstrarea și concordanța acestor elemente de identificare sau, dacă nu este cazul, pun la dispoziția persoanelor respective mijloace directe de a accesa elementele lor de identificare;
  - (b) suficient de devreme înainte de vârsta minimă de începere a drepturilor de pensie sau înainte de o vârstă care urmează a fi stabilită în legislația națională, partajează sau pun la dispoziția persoanei în cauză și a instituțiilor altor state informații (perioade efectuate sau alte elemente importante) privind drepturile de pensie ale persoanelor care au trecut de sub incidența unei legislații naționale aplicabile sub incidența alteia sau, dacă nu este cazul, informează aceste persoane sau le pune la dispoziție mijloacele prin care se pot familiariza cu posibilele lor drepturi la prestații.
- (2) În sensul alineatului (1), Comitetul specializat privind coordonarea sistemelor de securitate socială determină informațiile care urmează să fie partajate sau puse la dispoziție și stabilește procedurile și mecanismele adecvate, luând în considerare caracteristicile, organizarea tehnică și administrativă, precum și mijloacele tehnologice aflate la dispoziția sistemelor naționale de pensii. Comitetul specializat privind coordonarea sistemelor de securitate socială asigură punerea în aplicare a acestor sisteme de pensii prin organizarea unei monitorizări a măsurilor luate și a aplicării acestora.

- (3) În sensul alineatului (1), informațiile menționate în prezentul articol ar trebui să fie puse la dispoziția instituției din primul stat care alocă unei persoane un număr personal de identificare (PIN) pentru relația cu administrația protecției sociale.

#### ARTICOLUL SSCI.45

##### Măsuri de coordonare în state

- (1) Fără a aduce atingere articolului SSC.46 din prezentul protocol, atunci când legislația națională prevede norme pentru determinarea instituției responsabile sau a regimului aplicabil sau pentru desemnarea perioadelor de asigurare aferente unui anumit regim, se aplică normele respective, luându-se în considerare numai perioadele de asigurare realizate în temeiul legislației statului respectiv.
- (2) Atunci când legislația națională prevede norme pentru coordonarea regimurilor speciale aplicabile funcționarilor și a regimului general pentru persoane salariate, dispozițiile prezentului protocol și ale prezentei anexe nu aduc atingere normelor respective.

## CAPITOLUL 5

## PRESTAȚII DE ȘOMAJ

## ARTICOLUL SSCI.46

## Cumularea perioadelor și calcularea prestațiilor

- (1) Articolul SSCI.11 alineatul (1) din prezenta anexă se aplică *mutatis mutandis* articolului SSC.56 din prezentul protocol. Fără a aduce atingere obligațiilor care revin instituțiilor implicate, persoana în cauză poate transmite instituției competente un document eliberat de instituția din statul a cărui legislație i-a fost aplicată în ultima sa activitate salariată sau independentă, prin care se precizează perioadele realizate sub incidența legislației respective.
- (2) În sensul aplicării articolului SSC.57 din prezentul protocol, instituția competentă a unui stat a cărui legislație prevede variația calculului prestațiilor în funcție de numărul membrilor de familie ia, de asemenea, în considerare membrii de familie ai persoanei vizate care își au reședința în alt stat ca și cum aceștia și-ar avea reședința pe teritoriul statului competent. Această dispoziție nu se aplică atunci când, în statul de reședință a membrilor de familie, o altă persoană are dreptul la prestații de șomaj calculate pe baza numărului membrilor de familie.

## TITLUL IV

## DISPOZIȚII FINANCIARE

## CAPITOLUL 1

RAMBURSAREA COSTURILOR PRESTAȚIILOR ÎN APLICAREA  
ARTICOLULUI SSC.30 ȘI A ARTICOLULUI SSC.36 DIN PREZENTUL PROTOCOL

## SECȚIUNEA 1

## RAMBURSAREA PE BAZA CHELTUIELILOR REALE

## ARTICOLUL SSCI.47

## Principii

- (1) În sensul aplicării articolului SSC.30 și a articolului SSC.36 din prezentul protocol, cuantumul real al cheltuielilor pentru prestațiile în natură, astfel cum rezultă din contabilitatea instituției care le-a acordat, este rambursat respectivei instituții de către instituția competentă, cu excepția situației în care se aplică articolul SSCI.57 din prezenta anexă.

- (2) În cazul în care cuantumul cheltuielilor pentru prestațiile menționate la alineatul (1) nu reiese, integral sau parțial, din contabilitatea instituției care le-a acordat, suma care trebuie să fie restituită se stabilește pe baza unei sume forfetare calculate pe baza tuturor referințelor adecvate obținute din datele disponibile. Comitetul specializat privind coordonarea sistemelor de securitate sociale evaluează bazele care urmează să fie utilizate pentru calcularea sumei forfetare și stabilește cuantumul acesteia.
- (3) Pentru rambursare nu se vor lua în calcul ratele mai mari decât cele aplicabile prestațiilor în natură acordate persoanelor asigurate care intră sub incidența legislației aplicate de instituția care acordă prestațiile menționate la alineatul (1).

## SECȚIUNEA 2

### RAMBURSAREA PE BAZA SUMELOR FIXE

#### ARTICOLUL SSCI.48

##### Identificarea statului (statelor) în cauză

- (1) Statele menționate la articolul SSC.30 alineatul (2) din prezentul protocol, ale căror structuri juridice sau administrative sunt de așa natură încât rambursarea pe baza cheltuielilor reale nu este adecvată, sunt enumerate în apendicele SSCI-3 la prezenta anexă.

(2) În cazul statelor enumerate în apendicele SSCI-3, cuantumul prestațiilor în natură acordate:

- (a) membrilor de familie care își au reședința într-un alt stat decât persoana asigurată, conform articolului SSC.15 din prezentul protocol; și
- (b) titularilor de pensii și membrilor de familie ai acestora, în conformitate cu articolul SSC.22 alineatul (1), articolul SSC.23 și articolul SSC.24 din prezentul protocol,

se rambursează de către instituțiile competente instituțiilor care acordă prestațiile menționate, pe baza unei sume fixe stabilite pentru fiecare an calendaristic. Această sumă fixă este cât mai apropiată posibil de cuantumul cheltuielilor reale.

#### ARTICOLUL SSCI.49

Metoda de calculare a sumelor fixe lunare  
și a sumei fixe totale

- (1) Pentru fiecare stat creditor, suma fixă lunară pe persoană ( $F_i$ ) pentru un an calendaristic se obține prin împărțirea costului anual mediu pe persoană ( $Y_i$ ), defalcat pe grupa de vârstă ( $i$ ), la 12, urmată de aplicarea unei reduceri ( $X$ ) la rezultat, conform următoarelor formule:

$$F_i = Y_i * 1/12 * (1-X)$$



unde:

- indicele ( $i = 1, 2$  și  $3$ ) reprezintă cele trei grupe de vârstă folosite pentru calcularea sumelor fixe:
  - $i = 1$ : persoane sub 20 de ani
  - $i = 2$ : persoane între 20 și 64 de ani
  - $i = 3$ : persoane cu vârsta de cel puțin 65 de ani;
  - $Y_i$  reprezintă costul anual mediu pe persoană pentru persoanele din grupa de vârstă  $i$ , definită la alineatul (2);
  - coeficientul  $X$  (0,20 sau 0,15) reprezintă reducerea definită la alineatul (3).
- (2) Costul anual mediu pe persoană ( $Y_i$ ) din grupa de vârstă  $i$  se obține prin împărțirea cheltuielilor anuale generate de toate prestațiile în natură acordate de instituțiile statului creditor către toate persoanele din grupa de vârstă respectivă, care intră sub incidența legislației acestuia și care își au reședința pe teritoriul său, la numărul mediu de persoane în cauză din acea grupă de vârstă în anul calendaristic respectiv. Calculul se bazează pe cheltuielile din cadrul sistemelor menționate la articolul SSCI.20.
- (3) Reducerea aplicată sumei fixe lunare este, în principiu, egală cu 20 % ( $X = 0,20$ ). Aceasta este egală cu 15 % ( $X = 0,15$ ) pentru titularii de pensii și membrii de familie ai acestora, atunci când statul competent nu se regăsește printre cele enumerate în anexa SSC-3 din prezentul protocol.

- (4) Pentru fiecare stat debitor, suma fixă totală pentru un an calendaristic este egală cu suma produselor obținute prin înmulțirea, în fiecare grupă de vârstă  $i$ , a sumelor fixe determinate lunar pe persoană cu numărul lunilor realizate de persoanele în cauză în statul creditor în grupa de vârstă respectivă.

Numărul lunilor realizate de persoanele în cauză în statul creditor este egal cu suma lunilor calendaristice dintr-un an calendaristic în timpul căruia, ca urmare a rezidenței pe teritoriul statului creditor, persoanele în cauză au fost eligibile pentru acordarea de prestații în natură pe acel teritoriu pe cheltuiala statului debitor. Aceste luni sunt determinate pe baza unei evidențe ținute în acest scop de instituția de la locul de reședință, bazate pe documentele care atestă dreptul beneficiarilor, furnizate de către instituția competentă.

- (5) Comitetul specializat privind coordonarea sistemelor de securitate socială poate prezenta o propunere cuprinzând toate modificările care se pot dovedi necesare pentru a asigura o apropiere cât mai mare între calculul sumelor fixe și cheltuielile reale suportate și pentru a garanta faptul că reducerile menționate la alineatul (3) nu generează un dezechilibru al plăților sau plăți duble pentru state.
- (6) Comitetul specializat privind coordonarea sistemelor de securitate socială hotărăște metodele de determinare a elementelor de calculare a sumelor fixe menționate în prezentul articol.

## ARTICOLUL SSCI.50

## Notificarea costurilor medii anuale

Costul mediu anual pe persoană pentru fiecare grupă de vârstă pentru un anumit an se notifică Comitetului specializat privind coordonarea sistemelor de securitate socială cel târziu până la sfârșitul celui de al doilea an care urmează anului în cauză. În cazul în care notificarea nu este efectuată până la termenul menționat, se folosește costul mediu anual pe persoană determinat ultima dată pentru un an precedent de Comitetul specializat privind coordonarea sistemelor de securitate socială.

## SECȚIUNEA 3

## DISPOZIȚII COMUNE

## ARTICOLUL SSCI.51

## Procedura de rambursare între instituții

- (1) Rambursările între state se efectuează în cel mai scurt timp posibil. Fiecare instituție în cauză este obligată să ramburseze creanțele înainte de termenele menționate în prezenta secțiune, de îndată ce acest lucru este posibil. Niciun litigiu cu privire la o anumită creanță nu împiedică rambursarea unei alte sau a unor alte creanțe.

- (2) Rambursările între instituțiile statelor membre și ale Regatului Unit, prevăzute la articolele SSC.30 și SSC.36 din prezentul protocol, se efectuează prin intermediul organismului de legătură. Este posibil să existe un organism de legătură separat pentru rambursările efectuate în temeiul articolului SSC.30 și al articolului SSC.36 din prezentul protocol.

#### ARTICOLUL SSCI.52

##### Termene pentru prezentarea și soluționarea creanțelor

- (1) Creanțele stabilite pe baza nivelului real al cheltuielilor sunt prezentate organismului de legătură al statului debitor în termen de 12 luni de la expirarea semestrului calendaristic în timpul căruia aceste creanțe au fost înregistrate în conturile instituției creditoare.
- (2) Creanțele stabilite pe baza sumelor fixe pentru un an calendaristic sunt prezentate organismului de legătură al statului debitor în termen de 12 luni de la sfârșitul lunii în care costurile medii pentru anul respectiv sunt aprobate de Comitetul specializat privind coordonarea sistemelor de securitate socială. Evidențele menționate la articolul SSCI.49 alineatul (4) sunt prezentate până la sfârșitul anului care urmează anului de referință.
- (3) În cazul menționat la articolul SSCI.7 alineatul (5) al doilea paragraf, termenul stabilit la alineatele (1) și (2) din prezentul articol nu începe să curgă anterior identificării instituției competente.
- (4) Cererile prezentate după expirarea termenului menționat la alineatele (1) și (2) nu sunt luate în considerare.

- (5) Creanțele sunt plătite de către instituția debitoare organismului de legătură al statului creditor menționat la articolul SSCI.51, în termen de 18 luni de la sfârșitul lunii în timpul căreia acestea au fost prezentate organismului de legătură al statului debitor. Acest lucru nu se aplică creanțelor pe care instituția debitoare le-a respins dintr-un motiv întemeiat în această perioadă.
- (6) Orice litigiu cu privire la o creanță se soluționează cel mai târziu în termen de 36 de luni de la sfârșitul lunii în care a fost înaintată creanța.
- (7) Comitetul specializat privind coordonarea sistemelor de securitate socială facilitează închiderea definitivă a conturilor în cazurile în care nu se poate ajunge la o înțelegere în termenul prevăzut la alineatul (6) și, la cererea motivată a uneia dintre părțile la litigiu, emite un aviz cu privire la litigiu în termen de șase luni de la sfârșitul lunii în care a fost sesizat.

#### ARTICOLUL SSCI.53

##### Dobânzi de întârziere și plăți anticipate

- (1) După expirarea termenului de 18 luni prevăzut la articolul SSCI.52 alineatul (5), instituția creditoare poate percepe dobândă pentru sumele neplătite, cu excepția cazului în care instituția debitoare a efectuat, în termen de șase luni de la sfârșitul lunii în care a fost prezentată creanța, o plată anticipată de cel puțin 90 % din totalul creanței introduse în temeiul articolului SSCI.52 alineatul (1) sau (2). Pentru acele părți ale creanței neacoperite de plata anticipată, se poate percepe dobândă doar începând cu expirarea perioadei de 36 de luni prevăzute la articolul SSCI.52 alineatul (6).

- (2) Dobânda se calculează pe baza ratei de referință aplicate de instituția financiară desemnată în acest scop de Comitetul specializat privind coordonarea sistemelor de securitate socială pentru principalele sale operațiuni de refinanțare. Rata de referință aplicabilă este cea în vigoare în prima zi a lunii în care trebuie să fie efectuată plata.
- (3) Niciun organism de legătură nu este obligat să accepte o plată anticipată prevăzută la alineatul (1). Cu toate acestea, în cazul în care un organism de legătură refuză o asemenea ofertă, instituția creditoare nu mai are dreptul să perceapă penalități de întârziere a plăților aferente cererilor în cauză, cu excepția celor prevăzute la alineatul (1) teza a doua.

#### ARTICOLUL SSCI.54

##### Situația conturilor anuale

- (1) Consiliul de parteneriat stabilește situația creanțelor pentru fiecare an calendaristic pe baza raportului Comitetului specializat privind coordonarea sistemelor de securitate socială. În acest scop, organismele de legătură notifică Comitetul specializat privind coordonarea sistemelor de securitate socială, în termenele și în conformitate cu procedurile stabilite de aceasta, cu privire la cuantumul cererilor introduse, soluționate sau contestate (din poziția de creditor) și cu privire la cuantumul cererilor primite, soluționate sau contestate (din poziția de debitor).
- (2) Consiliul de parteneriat poate efectua orice controale adecvate cu privire la datele statistice și contabile folosite ca bază pentru întocmirea situației anuale a creanțelor prevăzute la alineatul (1), în special pentru a se asigura că respectă normele stabilite în cadrul prezentului titlu.

## CAPITOLUL 2

### RECUPERAREA PRESTAȚIILOR ACORDATE, DAR NECUVENTITE, RECUPERAREA PLĂȚILOR ȘI COTIZAȚIILOR PROVIZORII, COMPENSAREA ȘI ASISTENȚA PENTRU RECUPERAREA PLĂȚILOR

#### SECȚIUNEA 1

#### PRINCIPII

#### ARTICOLUL SSCI.55

##### Dispoziții comune

În sensul aplicării articolului SSC.64 din prezentul protocol și în cadrul definit de acesta, recuperarea creanțelor se face, în cazurile în care este posibil, prin compensare, fie între instituțiile statelor membre în cauză și ale Regatului Unit, fie față de persoana fizică sau juridică în cauză, în conformitate cu articolele SSCI.56-SSCI.58 din prezenta anexă. În cazul în care recuperarea totală sau parțială a creanțelor prin respectiva procedură de compensare nu este posibilă, restul sumei datorate se recuperează în conformitate cu articolele SSCI.59-SSCI.69 din prezenta anexă.

## SECȚIUNEA 2

## COMPENSAREA

## ARTICOLUL SSCI.56

## Prestații primite în mod necuvenit

- (1) În cazul în care o instituție dintr-un stat a plătit unei persoane prestații necuvenite, această instituție, în condițiile și limitele prevăzute de legislația pe care o aplică, poate solicita instituției statului plătitor de prestații către persoana în cauză să rețină suma necuvenită plătită din plățile restante sau plățile curente pe care aceasta le datorează persoanei în cauză indiferent de domeniul protecției sociale în care este plătită prestația. Instituția ultimului stat menționat reține suma în cauză sub rezerva condițiilor și limitelor care se aplică acestui tip de procedură de compensare conform legislației pe care o aplică, procedând ca și cum ar fi făcut ea însăși plățile excedentare, și transferă suma reținută instituției care a plătit prestațiile necuvenite.



- (2) Prin derogare de la alineatul (1), în cazul în care, la acordarea sau la revizuirea prestațiilor pentru prestații de invaliditate, pensii pentru limită de vârstă și pensii de urmaș în baza capitolelor 3 și 4 din titlul III din prezentul protocol, instituția unui stat a plătit unei persoane prestații necuvenite, acea instituție poate solicita instituției statului responsabil de plata prestațiilor corespunzătoare persoanei în cauză să rețină suma excedentară plătită din plățile restante datorate persoanei în cauză. După ce această instituție informează instituția care a efectuat plata necuvenită în legătură cu plățile sale restante, instituția care a efectuat plata necuvenită comunică în termen de două luni suma acesteia. În cazul în care instituția care trebuie să achite plățile restante primește informația în termenul stabilit, aceasta va transfera suma reținută instituției care a efectuat plățile necuvenite. Dacă este depășit termenul, respectiva instituție achită restul de plată fără întârziere față de persoana în cauză.
- (3) În cazul în care o persoană a beneficiat de asistență socială într-un stat într-o perioadă în care avea dreptul să primească prestații conform legislației unui alt stat, organismul care a acordat asistența poate, dacă are dreptul legal de a recupera prestațiile datorate persoanei în cauză, să solicite instituției oricărui alt stat care are obligația de a plăti prestații persoanei în cauză să rețină suma plătită cu titlu de asistență din sumele pe care acest stat le plătește persoanei în cauză.

Această dispoziție se aplică *mutatis mutandis* oricărui membru de familie al unei persoane care a beneficiat de asistență pe teritoriul unui stat într-o perioadă în care persoana asigurată avea dreptul să beneficieze de prestații pentru respectivul membru de familie conform legislației unui alt stat.

Instituția statului care a efectuat o plată necuvenită cu titlul de asistență trimite o situație a sumelor datorate instituției celui alt stat, care reține sumele în cauză sub rezerva condițiilor și a limitelor care se aplică acestui tip de procedură de compensare conform legislației pe care o aplică și transferă fără întârziere suma reținută instituției care a efectuat plata necuvenită.

#### ARTICOLUL SSCI.57

##### Prestații în numerar sau cotizații plătite cu titlu provizoriu

- (1) În sensul aplicării articolului SSCI.6, la cel târziu trei luni după ce legislația aplicabilă a fost determinată sau după ce instituția responsabilă de plata prestațiilor a fost identificată, instituția care a plătit cu titlu provizoriu prestațiile în numerar redactează o situație a sumelor plătite cu titlu provizoriu și o trimite către instituția identificată ca fiind competentă.

Instituția identificată ca fiind competentă pentru plata prestațiilor reține suma datorată în urma plății cu titlu provizoriu, din plățile restante pentru prestațiile corespunzătoare datorate persoanei în cauză, și transferă fără întârziere suma reținută către instituția care a plătit prestațiile în numerar cu titlu provizoriu.

Dacă suma prestațiilor plătite cu titlu provizoriu depășește plățile restante sau dacă nu există plăți restante, instituția identificată ca fiind competentă reține această sumă din plățile curente sub rezerva condițiilor și limitelor care se aplică acestui tip de compensare conform legislației pe care o aplică și transferă fără întârziere suma reținută instituției care a plătit prestațiile în numerar cu titlu provizoriu.

- (2) Instituția care a primit cu titlu provizoriu cotizații de la o persoană juridică sau fizică rambursează sumele în cauză persoanei care le-a plătit numai după ce a verificat pe lângă instituția identificată competentă sumele care sunt datorate acestei instituții în temeiul articolului SSCI.6 alineatul (4).

La cererea instituției identificate ca fiind competentă, care se introduce în termen de cel mult trei luni de la determinarea legislației aplicabile, instituția care a primit cotizațiile cu titlu provizoriu le transferă în scopul regularizării situației cotizațiilor datorate de persoana juridică sau fizică instituției identificate ca fiind competentă pentru perioada respectivă. Retroactiv, se consideră că aceste cotizații transferate au fost plătite instituției identificate ca fiind competentă.

În cazul în care cotizațiile plătite cu titlu provizoriu depășesc suma pe care persoana juridică sau fizică o datorează instituției identificate ca fiind competentă, instituția care a primit cotizațiile cu titlu provizoriu rambursează suma excedentară persoanei juridice sau fizice în cauză.

#### ARTICOLUL SSCI.58

##### Costuri legate de compensare

Nu se plătesc costuri atunci când datoria este recuperată prin procedura de compensare prevăzută la articolele SSCI.56 și SSCI.57.

## SECȚIUNEA 3

## RECUPERARE

## ARTICOLUL SSCI.59

## Definiții și dispoziții comune

- (1) În sensul prezentei secțiuni:
- (a) „creanță” înseamnă toate creanțele care privesc contribuții sau prestații plătite sau acordate în mod necuvenit, inclusiv dobânzi, amenzi, penalități administrative și orice alte taxe și costuri asociate creanței în conformitate cu legislația statului care revendică creanța;
  - (b) „parte solicitantă” înseamnă, cu privire la fiecare stat, orice instituție care transmite o cerere de informații, notificare sau recuperare a unei creanțe, astfel cum este definită mai sus;
  - (c) „parte solicitată” înseamnă, cu privire la fiecare stat, orice instituție căreia i se poate transmite o cerere de informații, notificare sau recuperare a unei creanțe.
- (2) Cererile și orice alte comunicări conexe între state se transmit, în general, prin intermediul instituțiilor desemnate.

- (3) Comitetul specializat privind coordonarea sistemelor de securitate socială ia măsurile practice de punere în aplicare, inclusiv cele legate de articolul SSCI.4, precum și de stabilire a unui prag minim pentru sumele pentru care se poate introduce o cerere de recuperare.

## ARTICOLUL SSCI.60

### Cereri de informații

- (1) La cererea părții solicitante, partea solicitată îi comunică informațiile ce îi sunt necesare acesteia în vederea recuperării unei creanțe.
- (2) Pentru a obține aceste informații, partea solicitată face uz de competențele prevăzute în actele cu putere de lege sau actele administrative aplicabile pentru recuperarea creanțelor similare provenite din propriul stat. În cererea de informații se menționează numele, cea mai recentă adresă cunoscută și orice alte informații despre persoana fizică sau juridică la care se referă informațiile solicitate, precum și natura și valoarea creanței pentru care se face cererea de informații.
- (3) Partea solicitată nu este obligată să transmită informații:
  - (a) pe care nu le-ar putea obține în vederea recuperării unor creanțe similare apărute pe propriul teritoriu;
  - (b) care ar dezvălui orice secret comercial, industrial sau profesional; sau

- (c) a căror comunicare ar putea aduce atingere securității sau ar fi contrară ordinii publice a unui stat.
- (4) Partea solicitată informează partea solicitantă în legătură cu motivele care o împiedică să dea curs cererii de informații.

#### ARTICOLUL SSCI.61

##### Notificare

- (1) La cererea părții solicitante și în conformitate cu normele legale în vigoare privind notificarea unor titluri sau decizii similare în propriul teritoriu, partea solicitată notifică destinatarul cu privire la toate titlurile și deciziile, inclusiv cele de natură juridică, referitoare la o creanță sau la recuperarea acesteia emise în statul al părții solicitante.
- (2) În cererea de notificare se menționează numele și adresa destinatarului, precum și orice alte informații relevante referitoare la identificarea acestuia, la care partea solicitantă are acces în mod normal, natura și subiectul titlului sau ale deciziei care face obiectul notificării și, dacă este cazul, numele, adresa și orice alte informații relevante la care partea solicitantă are acces în mod normal, cu privire la debitor și la creanța la care se referă titlul sau decizia, precum și orice altă informație utilă.
- (3) Partea solicitată comunică imediat părții solicitante acțiunea întreprinsă ca reacție la cererea de notificare și, în special, data la care decizia sau titlul i-a fost transmis destinatarului.

## ARTICOLUL SSCI.62

## Cerere de recuperare

- (1) La cererea părții solicitante, partea solicitată recuperează creanțele care fac obiectul unui titlu care permite executarea emis de partea solicitantă în măsura permisă de actele cu putere de lege și practicile administrative în vigoare în statul părții solicitate și în conformitate cu acestea.
- (2) Organismul solicitant poate introduce o cerere de recuperare numai dacă:
  - (a) pune la dispoziția părții solicitate și o copie oficială sau certificată a titlului care permite executarea creanței în statul părții solicitante, cu excepția cazurilor în care se aplică articolul SSCI.64 alineatul (3);
  - (b) creanța sau titlul care permite executarea acesteia nu sunt contestate în propriul stat;
  - (c) a pus în aplicare, în propriul stat, procedurile de recuperare adecvate de care dispune în baza titlului menționat la alineatul (1), iar măsurile luate nu duc la plata integrală a creanței;
  - (d) nu a expirat termenul de prescripție, în conformitate cu propria legislație.

- (3) În cererea de recuperare se menționează:
- (a) numele, adresa și orice alte informații relevante referitoare la identificarea persoanei fizice sau juridice în cauză sau la identificarea părților terțe care dețin active ale persoanei respective;
  - (b) numele, adresa și orice alte informații necesare pentru identificarea părții solicitante;
  - (c) o trimitere la titlul care permite executarea recuperării, emis în statul al părții solicitante;
  - (d) natura și valoarea creanței, inclusiv capitalul, dobânda, amenzi, penalități administrative și orice alte taxe și costuri datorate, indicate în monedele statului (statelor) părții solicitante și părții solicitate;
  - (e) data notificării titlului către destinatar, efectuată de partea solicitantă sau de partea solicitată;
  - (f) data de la care și perioada în care executarea este posibilă conform legislației în vigoare în statul părții solicitante;
  - (g) orice alte informații utile.



- (4) Cererea de recuperare conține de asemenea o declarație din partea părții solicitante prin care se confirmă că s-au îndeplinit condițiile prevăzute la alineatul (2).
- (5) Partea solicitată comunică părții solicitate orice informație utilă referitoare la situația care a generat cererea de recuperare, imediat ce ia cunoștință de aceasta.

#### ARTICOLUL SSCI.63

##### Titlul care permite executarea recuperării

- (1) În conformitate cu articolul SSC.64 alineatul (2) din prezentul protocol, titlul care permite executarea creanței este recunoscut direct și considerat automat ca un titlu care permite executarea unei creanțe a statului părții solicitate.
- (2) Fără a aduce atingere alineatului (1), titlul care permite executarea creanței poate fi omologat, recunoscut, completat sau înlocuit cu un titlu care autorizează executarea pe teritoriul statului părții solicitate, dacă acest lucru este oportun și dacă este în conformitate cu dispozițiile în vigoare în statul respectiv.

În termen de trei luni de la data primirii cererii, statul (statele) face (fac) toate eforturile pentru a îndeplini formalitățile de omologare, de recunoaștere, de completare sau de înlocuire a titlului, cu excepția cazurilor în care se aplică dispozițiile paragrafului al treilea din prezentul alineat. Statele nu pot refuza îndeplinirea acestor formalități dacă titlul care permite executarea este corect întocmit. În cazul depășirii termenului de trei luni, autoritatea solicitată informează autoritatea solicitantă cu privire la motivele care au determinat depășirea.

În cazul în care oricare dintre aceste acțiuni dă naștere unui litigiu în legătură cu creanța sau cu titlul care permite executarea emis de partea solicitantă, se aplică articolul SSCI.65.

#### ARTICOLUL SSCI.64

##### Modalități și termene de plată

- (1) Creanțele se recuperează în moneda statului părții solicitate. Partea solicitată transferă părții solicitante întreaga valoare a creanței pe care a recuperat-o.
- (2) Atunci când actele cu putere de lege sau actele administrative în vigoare în propriul stat o permit și după consultarea părții solicitante, partea solicitată poate să îi acorde debitorului un termen de plată sau să autorizeze plata eșalonată. Orice dobândă percepută de partea solicitată pentru acordarea acestui termen este de asemenea remisă părții solicitante.
- (3) De la data la care titlul care permite executarea în vederea recuperării creanței a fost recunoscut direct în conformitate cu articolul SSCI.63 alineatul (1) sau acceptat, recunoscut, completat sau înlocuit în conformitate cu articolul SSCI.63 alineatul (2), se percepe o dobândă pentru întârzierea la plată în conformitate cu actele cu putere de lege sau actele administrative în vigoare în statul părții solicitate, iar cuantumul acesteia se remite de asemenea părții solicitante.

## ARTICOLUL SSCI.65

Contestarea creanței sau a titlului  
care permite executarea recuperării acesteia  
și contestarea măsurilor de executare

- (1) În cazul în care, în timpul procedurii de recuperare, creanța sau titlul care permite executarea emise în statul părții solicitante sunt contestate de una dintre părțile vizate, acțiunea este adusă în fața autorităților competente din statul părții solicitante în conformitate cu legile în vigoare în acel stat. Partea solicitantă notifică fără întârziere partea solicitată cu privire la această acțiune. Partea vizată poate, de asemenea, informa partea solicitată cu privire la acțiune.
- (2) De îndată ce partea solicitată a primit notificarea sau informarea menționate la alineatul (1), fie de la partea solicitantă, fie de la partea vizată, își suspendă procedura de executare până când autoritatea competentă ia o decizie, cu excepția cazului în care partea solicitantă introduce o cerere contrară în conformitate cu paragraful al doilea din prezentul alineat. În cazul în care consideră că este necesar și fără a aduce atingere dispozițiilor articolului SSCI.68, partea solicitată poate să ia măsuri asigurătorii pentru a garanta recuperarea creanței, în măsura în care actele cu putere de lege și actele administrative în vigoare în propriul stat permit o astfel de acțiune pentru creanțe similare.

Fără a aduce atingere primului paragraf, partea solicitantă poate, în conformitate cu actele cu putere de lege și practicile administrative în vigoare în propriul stat, să ceară părții solicitate să recupereze creanța contestată, dacă acest lucru este permis conform actelor cu putere de lege și practicilor administrative în vigoare în statul părții solicitate. În cazul în care rezultatul contestației îi este ulterior favorabil debitorului, partea solicitantă are obligația de a rambursa toate sumele recuperate, la care se adaugă orice compensație datorată, în conformitate cu legislația în vigoare în statul părții solicitate.

- (3) Atunci când contestația se referă la măsurile de executare aplicate în statul părții solicitate, acțiunea este adusă în fața autorității competente din acel stat, în conformitate cu actele cu putere de lege și actele administrative în vigoare în acesta.
- (4) Atunci când autoritatea competentă către care a fost înaintată acțiunea, în conformitate cu alineatul (1), este o instanță judiciară sau administrativă, decizia acesteia, în măsura în care este favorabilă părții solicitante și permite recuperarea creanței în statul părții solicitante, constituie „titlul care permite executarea” în sensul articolelor SSCI.62 și SSCI.63, iar recuperarea creanței se efectuează pe baza acestei decizii.

## ARTICOLUL SSCI.66

### Limitele asistenței

- (1) Partea solicitată nu are obligația:
  - (a) să acorde asistență în conformitate cu articolele SSCI.62-SSCI.65 dacă, din cauza situației debitorului, recuperarea creanței poate să creeze dificultăți economice sau sociale grave în statul părții solicitate, în măsura în care actele cu putere de lege, actele administrative și practicile administrative în vigoare în statul părții solicitate permit astfel de acțiuni în cazul unor creanțe similare la nivel național;

- (b) să acorde asistență conform dispozițiilor articolele SSCI.60-SSCI.65, dacă cererea inițială formulată în temeiul articolelor SSCI.60-SSCI.62 vizează creanțe mai vechi de cinci ani, calculați din momentul în care s-a stabilit instrumentul care permite recuperarea în conformitate cu actele cu putere de lege, actele administrative și practicile administrative în vigoare în statul părții solicitante la data cererii. Cu toate acestea, dacă creanța sau titlul sunt contestate, termenul se calculează din momentul în care statul părții solicitante stabilește că creanța sau titlul executoriu care permite recuperarea nu mai poate face obiectul unei contestații.
- (2) Partea solicitată informează partea solicitantă în legătură cu motivele pentru care nu dă curs unei cereri de asistență.

#### ARTICOLUL SSCI.67

##### Termene de prescripție

- (1) Aspectele privind termenele de prescripție sunt reglementate de:
- (a) legislația în vigoare în statul părții solicitante, în măsura în care acestea privesc creanța sau titlul care permite executarea acesteia; și
- (b) legislația în vigoare în statul părții solicitate, în măsura în care acestea privesc măsurile de executare din statul respectiv.

Termenele de prescripție conform legislației în vigoare în statul părții solicitate se calculează începând cu data recunoașterii directe sau a omologării, recunoașterii, completării sau înlocuirii în conformitate cu articolul SSCI.63.

- (2) Demersurile efectuate de partea solicitată pentru recuperarea creanțelor în conformitate cu cererea de asistență, care, dacă ar fi fost efectuate de partea solicitantă, ar fi avut drept efect suspendarea sau întreruperea termenului de prescripție în conformitate cu legislația în vigoare în statul în care se află sediul acesteia, sunt considerate, din punctul de vedere al acestui efect, realizate în statul respectiv.

## ARTICOLUL SSCI.68

### Măsuri asigurătorii

La cererea motivată a părții solicitante, partea solicitată ia măsuri asigurătorii pentru a asigura recuperarea unei creanțe, în măsura în care actele cu putere de lege și actele administrative în vigoare în statul părții solicitate permit aceasta.

În scopul aplicării primului alineat, se aplică *mutatis mutandis* dispozițiile și procedurile prevăzute la articolele SSCI.62, SSCI.63, SSCI.65 și SSCI.66.

## ARTICOLUL SSCI.69

## Costuri legate de recuperare

- (1) Partea solicitată recuperează de la persoana fizică sau juridică în cauză și reține toate costurile ocazionate de recuperare, în conformitate cu actele cu putere de lege și actele administrative din statul părții solicitate, aplicabile unor creanțe similare.
- (2) Asistența reciprocă acordată în temeiul prezentei secțiuni este, ca regulă generală, gratuită. Cu toate acestea, atunci când recuperarea prezintă o problemă specifică sau presupune costuri foarte mari, partea solicitantă și partea solicitată pot să convină asupra unor formalități de rambursare speciale pentru recuperarea în cauză.

Statul părții solicitante rămâne răspunzător în fața statului părții solicitate pentru toate costurile și pierderile suferite ca urmare a unor acțiuni considerate neîntemeiate din punctul de vedere al conținutului creanței sau din punctul de vedere al valabilității titlului emis de partea solicitantă.

## TITLUL V

## DISPOZIȚII DIVERSE, TRANZITORII ȘI FINALE

## ARTICOLUL SSCI.70

## Controale medicale și administrative

- (1) Fără a aduce atingere altor dispoziții, atunci când un beneficiar sau un solicitant de prestații sau un membru de familie al acestora își are locul de ședere sau reședința pe teritoriul unui alt stat decât cel în care instituția debitoare își are sediul, examenul medical se efectuează, la cererea acestei instituții, de către instituția din locul de ședere sau de reședință al beneficiarului, în conformitate cu procedurile prevăzute de legislația aplicată de această instituție.

Instituția debitoare informează instituția din locul de ședere sau de reședință cu privire la orice cerințe speciale, după caz, care trebuie respectate și cu privire la punctele care trebuie acoperite în cadrul controlului medical.

- (2) Instituția de la locul de ședere sau de la locul de reședință transmite un raport instituției debitoare care a solicitat controlul medical. Această instituție se supune concluziilor instituției de la locul de ședere sau de reședință.

Instituția debitoare își rezervă dreptul de a supune beneficiarul unui control medical efectuat de către un medic ales de aceasta. Cu toate acestea, beneficiarului poate să i se ceară deplasarea în statul instituției debitoare, cu condiția ca beneficiarul să fie în măsură să întreprindă călătoria fără niciun risc pentru sănătatea sa și dacă instituția debitoare își asumă costul călătoriei și al cazării.



- (3) Atunci când un beneficiar sau un solicitant de prestații sau un membru de familie al acestuia își are locul de ședere sau reședința pe teritoriul unui alt stat decât cel în care își are sediul instituția debitoare, controlul administrativ este efectuat, la cererea instituției debitoare, de către instituția de la locul de ședere sau de reședință al beneficiarului.

În acest caz se aplică alineatul (2).

- (4) Prin derogare de la principiul cooperării administrative comune gratuite prevăzut la articolul SSC.59 alineatul (3) din prezentul protocol, quantumul efectiv al cheltuielilor privind controalele menționate în prezentul articol se rambursează instituției care a fost însărcinată cu acestea, de către instituția debitoare care a solicitat efectuarea lor.

#### ARTICOLUL SSCI.71

##### Notificări

- (1) Statele comunică Comitetului specializat privind coordonarea sistemelor de securitate socială coordonatele organismelor și entităților definite la articolul SSC.1 din prezentul protocol și la articolul SSCI.1 alineatul (2) literele (a) și (b) din prezenta anexă, precum și ale instituțiilor desemnate în conformitate cu prezenta anexă.
- (2) Organismelor menționate la alineatul (1) li se alocă o identitate electronică sub forma unui cod de identificare și a unei adrese electronice.

- (3) Comitetul specializat privind coordonarea sistemelor de securitate socială stabilește structura, conținutul și modalitățile detaliate, inclusiv formatul și modelul comun, pentru notificarea detaliilor specificate la alineatul (1).
- (4) În scopul punerii în aplicare a prezentului protocol, Regatul Unit poate participa la Schimbul electronic de informații privind securitatea socială și suportă costurile aferente.
- (5) Statele au obligația de a actualiza constant informațiile menționate la alineatul (1).

## ARTICOLUL SSCI.72

### Informații

Comitetul specializat privind coordonarea sistemelor de securitate socială pregătește informațiile necesare pentru a se asigura că părțile interesate își cunosc drepturile și formalitățile administrative necesare pentru a-și exercita aceste drepturi. Dacă este posibil, aceste informații sunt difuzate prin mijloace electronice, prin publicarea lor pe site-uri de internet accesibile publicului. Comitetul specializat privind coordonarea sistemelor de securitate socială se asigură că informațiile sunt actualizate periodic și monitorizează calitatea serviciilor furnizate clienților.

## ARTICOLUL SSCI.73

## Conversie valutară

În sensul prezentului protocolul și al prezentei anexe, cursul de schimb între două monede este cursul de referință publicat de instituția financiară desemnată în acest scop de Comitetul specializat privind coordonarea sistemelor de securitate socială. Data care trebuie luată în considerare pentru stabilirea cursului de schimb este stabilită de Comitetul specializat privind coordonarea sistemelor de securitate socială.

## ARTICOLUL SSCI.74

## Dispoziții privind punerea în aplicare

Comitetul specializat privind coordonarea sistemelor de securitate socială poate adopta orientări suplimentare în ceea ce privește punerea în aplicare a prezentului protocol și a prezentei anexe.

## ARTICOLUL SSCI.75

## Dispoziții provizorii privind formularele și documentele

- (1) Pentru o perioadă de tranziție, care se încheie la o dată convenită de Comitetul specializat privind coordonarea sistemelor de securitate socială, toate formularele și documentele emise de instituțiile competente în formatul utilizat imediat înainte de intrarea în vigoare a prezentului protocol sunt valabile în scopul punerii în aplicare a prezentului protocol și, după caz, se utilizează în continuare pentru schimbul de informații între instituțiile competente. Toate formularele și documentele eliberate înainte și pe durata perioadei de tranziție sunt valabile până la expirarea sau anularea lor.

- (2) Formularele și documentele valabile în conformitate cu alineatul (1) includ:
- (a) cardurile europene de asigurări sociale de sănătate emise în numele Regatului Unit, care sunt documente valabile ce atestă dreptul la prestații în sensul articolului SSC.17 și al articolului SSC.25 alineatul (1) din prezentul protocol și al articolului SSCI.22 din prezenta anexă; și
  - (b) documentele portabile care atestă situația unei persoane în materie de securitate socială în vederea executării prezentului protocol.

**Apendicele SSCI-1****ACORDURI ADMINISTRATIVE ÎNTRE DOUĂ SAU MAI MULTE STATE**  
(menționate la articolul SSCI.8 din prezenta anexă)**BELGIA – REGATUL UNIT**

Schimburile de scrisori din 4 mai și 14 iunie 1976 privind articolul 105 alineatul (2) din Regulamentul (CEE) nr. 574/72 (renunțarea la rambursarea costurilor controalelor administrative și medicale).

Schimburile de scrisori din 18 ianuarie și 14 martie 1977 referitoare la articolul 36 alineatul (3) din Regulamentul (CEE) nr. 1408/71 [înțelegere privind rambursarea sau renunțarea la rambursarea costurilor pentru prestațiile în natură acordate în temeiul dispozițiilor titlului III capitolul 1 din Regulamentul (CEE) nr. 1408/71], astfel cum au fost modificate prin schimburile de scrisori din 4 mai și 23 iulie 1982 [acord pentru rambursarea costurilor suportate în temeiul articolului 22 alineatul (1) litera (a) din Regulamentul (CEE) nr. 1408/71].

**DANEMARCA – REGATUL UNIT**

Schimburile de scrisori din 30 martie și 19 aprilie 1977 astfel cum au fost modificate prin schimburile de scrisori din 8 noiembrie 1989 și 10 ianuarie 1990 referitoare la acordul privind renunțarea la rambursarea costurilor pentru prestațiile în natură și a celor pentru controalele administrative și medicale

## ESTONIA – REGATUL UNIT

Acordul finalizat la data de 29 martie 2006 între autoritățile competente ale Republicii Estonia și cele ale Regatului Unit în conformitate cu articolul 36 alineatul (3) și articolul 63 alineatul (3) din Regulamentul (CEE) nr. 1408/71 de stabilire a altor metode de rambursare a costurilor legate de prestațiile în natură acordate în cele două țări în temeiul Regulamentului (CE) nr. 883/2004 începând cu 1 mai 2004.

## FINLANDA – REGATUL UNIT

Schimburile de scrisori din 1 și 20 iunie 1995 privind articolul 36 alineatul (3) și articolul 63 alineatul (3) din Regulamentul (CEE) nr. 1408/71 (rambursarea sau renunțarea la rambursarea costurilor prestațiilor în natură) și articolul 105 alineatul (2) din Regulamentul (CEE) nr. 574/72 (renunțarea la rambursarea costurilor controalelor administrative și medicale)

## FRANȚA – REGATUL UNIT

Schimburile de scrisori din 25 martie și 28 aprilie 1997 privind articolul 105 alineatul (2) din Regulamentul (CEE) nr. 574/72 (renunțarea la rambursarea costurilor controalelor administrative și medicale).

Acordul din 8 decembrie 1998 privind modalitățile specifice de stabilire a sumelor de rambursat în ceea ce privește prestațiile în natură în conformitate cu dispozițiile Regulamentelor (CEE) nr. 1408/71 și (CEE) nr. 574/72.

## UNGARIA – REGATUL UNIT

Înțelegere finalizată la 1 noiembrie 2005 între autoritățile competente ale Republicii Ungare și cele ale Regatului Unit în conformitate cu articolul 35 alineatul (3) și articolul 41 alineatul (2) din Regulamentul (CEE) nr. 883/2004 de stabilire a altor metode de rambursare a costurilor legate de prestațiile în natură acordate în temeiul respectivului regulament în cele două țări, începând cu 1 mai 2004

## IRLANDA – REGATUL UNIT

Schimbul de scrisori din 9 iulie 1975 referitor la articolul 36 alineatul (3) și articolul 63 alineatul (3) din Regulamentul (CEE) nr. 1408/71 [înțelegere privind rambursarea sau renunțarea la rambursarea costurilor pentru prestațiile în natură în temeiul dispozițiilor titlului III capitolul 1 sau 4 din Regulamentul (CEE) nr. 1408/71] și la articolul 105 alineatul (2) din Regulamentul (CEE) nr. 574/72 (renunțarea la rambursarea costurilor controalelor administrative și medicale)

## ITALIA – REGATUL UNIT

Înțelegere semnată la 15 decembrie 2005 de către autoritățile competente ale Republicii Italiene și cele ale Regatului Unit în conformitate cu articolul 36 alineatul (3) și articolul 63 alineatul (3) din Regulamentul (CEE) nr. 1408/71 de stabilire a altor metode de rambursare a costurilor pentru prestațiile în natură acordate în temeiul Regulamentului (CE) nr. 883/2004 în cele două țări, începând cu 1 ianuarie 2005

## LUXEMBURG – REGATUL UNIT

Schimburile de scrisori din 18 decembrie 1975 și 20 ianuarie 1976 privind articolul 105 alineatul (2) din Regulamentul (CEE) nr. 574/72 [renunțarea la rambursarea costurilor controalelor administrative și medicale menționate la articolul 105 din Regulamentul (CEE) nr. 574/72].

## MALTA – REGATUL UNIT

Înțelegere finalizată la 17 ianuarie 2007 între autoritățile competente ale Maltei și cele ale Regatului Unit în conformitate cu articolul 35 alineatul (3) și articolul 41 alineatul (2) din Regulamentul (CEE) nr. 883/2004 de stabilire a altor metode de rambursare a costurilor legate de prestațiile în natură acordate în temeiul respectivului regulament în cele două țări, începând cu 1 mai 2004

## ȚĂRILE DE JOS – REGATUL UNIT

Articolul 3 teza a doua din Înțelegerea administrativă din 12 iunie 1956 privind punerea în aplicare a Convenției din 11 august 1954

## PORTUGALIA – REGATUL UNIT

Acordul din 8 iunie 2004 de stabilire a altor metode de rambursare a costurilor pentru prestațiile în natură acordate în cele două țări începând cu 1 ianuarie 2003

## SPANIA – REGATUL UNIT

Acordul din 18 iunie 1999 privind rambursarea cheltuielilor pentru prestațiile în natură acordate în conformitate cu Regulamentul (CEE) nr. 1408/71 și cu Regulamentul (CEE) nr. 574/72

## SUEDIA – REGATUL UNIT

Înțelegerea din 15 aprilie 1997 privind articolul 36 alineatul (3) și articolul 63 alineatul (3) din Regulamentul (CEE) nr. 1408/71 (rambursarea sau renunțarea la rambursarea costurilor prestațiilor în natură) și articolul 105 alineatul (2) din Regulamentul (CEE) nr. 574/72 (renunțarea la restituirea costurilor controalelor administrative și examinărilor medicale)



**Apendicele SSCI-2**

DOCUMENTUL CARE CERTIFICĂ DREPTUL LA PRESTAȚII  
[articolul SSC.17 și articolul SSC.25 alineatul (1) din prezentul protocol  
și articolul SSCI.22 din prezenta anexă]

1. Documentele care certifică dreptul la prestații emise în sensul articolului SSC.17 și al articolului SSC.25 alineatul (1) din prezentul protocol de către instituțiile competente ale statelor membre respectă Decizia nr. S2 din 12 iunie 2009 a Comisiei administrative privind caracteristicile tehnice ale cardului european de asigurări sociale de sănătate.
2. Documentele care certifică dreptul la prestații emise în sensul articolului SSC.17 și al articolului SSC.25 alineatul (1) de către instituțiile competente din Regatul Unit conțin următoarele date:
  - (a) numele și prenumele titularului documentului;
  - (b) numărul personal de identificare al titularului documentului;
  - (c) data nașterii titularului documentului;
  - (d) data de expirare a documentului;
  - (e) codul „UK” în locul codului ISO al Regatului Unit;

- (f) numărul de identificare și acronimul instituției din Regatul Unit care emite documentul;
  - (g) numărul logic al documentului;
  - (h) în cazul unui document provizoriu, data emiterii și data eliberării documentului, precum și semnătura și ștampila instituției din Regatul Unit.
3. Specificațiile tehnice ale documentelor care certifică dreptul la prestații emise de Regatul Unit se comunică fără întârziere Comitetului specializat privind coordonarea sistemelor de securitate socială, pentru a facilita acceptarea documentelor respective de către instituțiile statelor membre care acordă prestațiile în natură.

#### PRESTAȚII ÎN NATURĂ CARE NECESITĂ UN ACORD PRELABIL

[articolul SSC.17 și articolul SSC.25 alineatul (1) din prezentul protocol]

1. Prestațiile în natură care urmează să fie acordate în temeiul articolului SSC.17 și al articolului SSC.25 alineatul (1) din prezentul protocol includ prestațiile legate de boli cronice sau preexistente, precum și cele legate de sarcină și de naștere.
2. Prestațiile în natură, inclusiv cele legate de boli cronice sau preexistente sau cele legate de naștere, nu fac obiectul prezentelor dispoziții atunci când scopul șederii într-un alt stat membru este obținerea unor astfel de tratamente.

3. Orice tratament medical vital care este accesibil numai într-o unitate medicală specializată sau efectuat de personal specializat sau de echipamente trebuie să facă obiectul unui acord prealabil între persoana asigurată și unitatea care furnizează tratamentul pentru a se asigura că tratamentul este disponibil pe parcursul șederii persoanei asigurate într-un stat altul decât statul competent sau statul de reședință.
  
4. O listă neexhaustivă de tratamente care îndeplinesc aceste criterii este prezentată în continuare:
  - (a) dializă renală;
  - (b) oxigenoterapie;
  - (c) tratament special pentru astm;
  - (d) ecocardiografie în caz de boli autoimune cronice;
  - (e) chimioterapie.

**Apendicele SSCI-3**

STATE CARE SOLICITĂ RAMBURSAREA  
COSTULUI PRESTAȚIILOR ÎN NATURĂ PE BAZA UNOR SUME FIXE  
[menționate la articolul SSCI.48 alineatul (1) din prezenta anexă]

IRLANDA

SPANIA

CIPRU

PORTUGALIA

SUEDIA

REGATUL UNIT

---

**ANEXA SSC-8****DISPOZIȚII TRANZITORII  
PRIVIND APLICAREA ARTICOLULUI SSC.11**

STATELE MEMBRE

---

**ACORD****între Uniunea Europeană și Regatul Unit al Marii Britanii și Irlandei de Nord privind procedurile de securitate pentru schimbul de informații clasificate și protecția acestora**

Uniunea Europeană (denumită în continuare „Uniunea”)

și

Regatul Unit al Marii Britanii și Irlandei de Nord (denumit în continuare „Regatul Unit”),

împreună denumite în continuare „părțile”,

AVÂND ÎN VEDERE:

- că părțile au în comun obiectivul de consolidare a propriei securități prin orice mijloace,
- că părțile sunt de acord că ar trebui să își dezvolte cooperarea în domenii de interes comun legate de securitatea informațiilor,
- că, în acest context, există o necesitate permanentă de a realiza schimburi de informații clasificate între părți,

RECUNOSCÂND că, pentru o cooperare și o consultare depline și eficiente, accesul la informații și materiale clasificate ale părților, precum și schimburile de informații și materiale clasificate între părți pot fi necesare,

FIIND CONȘTIENȚE că accesul la informații și materiale clasificate și schimburile de informații și materiale clasificate necesită măsuri de securitate corespunzătoare,

RECUNOSCÂND că prezentul acord constituie un acord de completare a Acordului comercial și de cooperare dintre Uniunea Europeană și Comunitatea Europeană a Energiei Atomice, pe de o parte, și Regatul Unit al Marii Britanii și Irlandei de Nord, pe de altă parte (denumit în continuare „Acordul comercial și de cooperare”),

CONVIN DUPĂ CUM URMEAZĂ:

*Articolul 1*

(1) În scopul îndeplinirii obiectivelor de consolidare a securității fiecăreia dintre părți prin orice mijloace, prezentul acord se aplică informațiilor sau materialelor clasificate sub orice formă, furnizate de o parte celeilalte părți sau schimbate între părți.

(2) Fiecare parte protejează informațiile clasificate primite de la cealaltă parte împotriva divulgării neautorizate sau pierderii acestora, în conformitate cu condițiile prevăzute în prezentul acord și în conformitate cu actele cu putere de lege, normele și reglementările părților.

(3) Prezentul acord nu constituie o bază pentru a impune furnizarea sau schimbul de informații clasificate de către părți.

### Articolul 2

În sensul prezentului acord, „informație clasificată” înseamnă orice informație sau material, indiferent de forma, natura sau metoda de transmitere, care:

- (a) este considerată de către oricare dintre părți ca necesitând protecție împotriva divulgării neautorizate sau pierderii, care ar putea cauza prejudicii mai mult sau mai puțin grave intereselor Regatului Unit, intereselor Uniunii sau intereselor unuia ori mai multora dintre statele sale membre; și
- (b) este marcată în consecință cu o clasificare de securitate, astfel cum se prevede la articolul 7.

### Articolul 3

(1) Instituțiile și entitățile Uniunii cărora li se aplică prezentul acord sunt Consiliul European, Consiliul, Înalțul Reprezentant al Uniunii pentru afaceri externe și politica de securitate, Serviciul European de Acțiune Externă (SEAE), Comisia Europeană și Secretariatul General al Consiliului.

(2) Respectivile instituții și entități ale Uniunii pot face schimb de informații clasificate, primite în temeiul prezentului acord, cu alte instituții și entități ale Uniunii, sub rezerva acordului scris prealabil din partea părții emitente și a garanțiilor corespunzătoare că instituția sau entitatea destinatară va proteja informațiile în mod adecvat.

### Articolul 4

Fiecare parte se asigură că dispune de sisteme și măsuri de securitate corespunzătoare, care sunt întemeiate pe principiile de bază și standardele minime de securitate stabilite în actele cu putere de lege, normele și reglementările sale și reflectate în aranjamentele de implementare prevăzute la articolul 12, în scopul asigurării aplicării unui nivel de protecție echivalent informațiilor clasificate care fac obiectul prezentului acord.

### Articolul 5

(1) În ceea ce privește informațiile clasificate furnizate sau schimbate în temeiul prezentului acord, fiecare parte:

- (a) protejează, în conformitate cu propriile acte cu putere de lege, norme și reglementări, astfel de informații clasificate la un nivel de protecție echivalent cu cel oferit propriilor informații clasificate la nivelul de clasificare de securitate analog, astfel cum se prevede la articolul 7;
- (b) se asigură că astfel de informații clasificate își păstrează clasificarea de securitate atribuită de către partea emitentă și că acestea nu fac obiectul unei scăderi a nivelului clasificării de securitate sau nu sunt declassificate fără acordul scris prealabil al părții emitente; partea destinatară asigură protecția informațiilor clasificate în conformitate cu dispozițiile prevăzute în propriile sale acte cu putere de lege, norme și reglementări cu privire la informațiile care dețin o clasificare de securitate echivalentă, astfel cum se precizează la articolul 7;
- (c) nu folosește astfel de informații clasificate în alte scopuri decât cele stabilite de partea emitentă sau cele pentru care informațiile sunt furnizate sau schimbate, cu excepția cazului în care partea emitentă și-a dat în prealabil acordul scris;
- (d) sub rezerva modalităților prevăzute la alineatul (2) de la prezentul articol, nu divulgă astfel de informații clasificate unei părți terțe și nici nu pune astfel de informații clasificate la dispoziția publicului fără acordul scris prealabil al părții emitente;
- (e) nu permite accesul persoanelor la astfel de informații clasificate decât dacă acestea au o necesitate de a le cunoaște și dacă persoanele respective au primit certificatul de securitate corespunzătoare sau sunt împuternicite sau autorizate în alt mod, în conformitate cu actele cu putere de lege, normele și reglementările aplicabile ale părții destinatară;
- (f) se asigură că astfel de informații clasificate sunt gestionate și stocate în spații care sunt securizate, controlate și protejate în mod corespunzător, în conformitate cu actele cu putere de lege, normele și reglementările sale; și
- (g) se asigură că toate persoanele care au acces la astfel de informații clasificate sunt informate cu privire la responsabilitatea ce le revine de a le proteja în conformitate cu actele cu putere de lege, normele și reglementările aplicabile.

- (2) Partea destinatară:
- (a) ia toate măsurile necesare, în conformitate cu actele cu putere de lege și reglementările sale, pentru a împiedica punerea la dispoziția publicului sau a oricărei părți terțe a informațiilor clasificate furnizate în temeiul prezentului acord; în cazul în care există o cerere de punere la dispoziția publicului sau a oricărei părți terțe a informațiilor clasificate furnizate în temeiul prezentului acord, partea destinatară notifică imediat în scris partea emitentă și ambele părți se consultă reciproc în scris înainte de luarea unei decizii referitoare la diseminare;
- (b) informează partea emitentă cu privire la orice cerere formulată de o autoritate judiciară, inclusiv în cadrul unei proceduri judiciare, sau de o autoritate legislativă care acționează în baza unei competențe de investigație în vederea obținerii de informații clasificate primite de la partea emitentă în temeiul prezentului acord; atunci când evaluează o astfel de cerere, partea destinatară ia în considerare în cea mai mare măsură posibilă opiniile părții emitente; în cazul în care, în temeiul actelor cu putere de lege și reglementărilor părții destinatară, cererea respectivă implică transmiterea informațiilor clasificate autorității legislative sau autorității judiciare solicitante, inclusiv în cadrul unei proceduri judiciare, partea destinatară se asigură, în cea mai mare măsură posibilă, că informațiile sunt protejate în mod corespunzător, inclusiv împotriva oricărei divulgări către alte autorități sau părți terțe.

#### Articolul 6

- (1) Informațiile clasificate pot fi diseminate sau comunicate în conformitate cu principiul acordului emitentului.
- (2) În ceea ce privește comunicarea către alți destinatari decât părțile, sub rezerva articolului 5 alineatul (1) litera (d), partea destinatară decide cu privire la diseminarea sau comunicarea informațiilor clasificate de la caz la caz, sub rezerva acordului scris prealabil al părții emitente și în conformitate cu principiul acordului emitentului.
- (3) Comunicarea automată este posibilă numai dacă părțile au convenit asupra unor proceduri cu privire la anumite categorii de informații, care sunt relevante pentru cerințele lor specifice.
- (4) Informațiile clasificate care fac obiectul prezentului acord pot fi furnizate unui contractant sau unui potențial contractant numai cu acordul scris prealabil al părții emitente. Înaintea diseminării oricăror informații clasificate unui contractant sau unui potențial contractant, partea destinatară se asigură că contractantul sau potențialul contractant și-a securizat spațiile și este capabil să protejeze informațiile clasificate în conformitate cu actele cu putere de lege, normele și reglementările aplicabile și că contractantul sau potențialul contractant deține certificatul de securitate la nivel de unitate necesar, după caz, pentru el însuși, precum și certificatele de securitate adecvate pentru personalul său care trebuie să aibă acces la informații clasificate.

#### Articolul 7

- (1) În scopul asigurării unui nivel de protecție echivalent informațiilor clasificate furnizate de părți sau schimbate între acestea, corespondențele între clasificările de securitate se stabilesc după cum urmează:

|                                 |  |
|---------------------------------|--|
| UE                              | Regatul Unit                               |
| TRES SECRET UE/EU TOP SECRET    | UK TOP SECRET                              |
| SECRET UE/EU SECRET             | UK SECRET                                  |
| CONFIDENTIEL UE/EU CONFIDENTIAL | Fără echivalent – a se vedea alineatul (2) |
| RESTREINT UE/EU RESTRICTED      | UK OFFICIAL-SENSITIVE                      |

- (2) Cu excepția cazului în care părțile convin altfel, Regatul Unit acordă informațiilor clasificate CONFIDENTIEL UE/EU CONFIDENTIAL un nivel de protecție echivalent cu cel al informațiilor clasificate UK SECRET.



(3) Cu excepția cazului în care Regatul Unit a notificat în scris Uniunii că a scăzut nivelul clasificării de securitate sau a declassificat informațiile sale clasificate în trecut la nivelul UK CONFIDENTIAL, Uniunea acordă acestor informații un nivel de protecție echivalent cu cel al informațiilor clasificate CONFIDENTIEL UE/EU CONFIDENTIAL și, cu excepția cazului în care Regatul Unit a notificat în scris Uniunii că a declassificat informațiile sale clasificate în trecut la nivelul UK RESTRICTED, Uniunea acordă oricăror informații clasificate în trecut la nivelul UK RESTRICTED un nivel de protecție echivalent cu cel al informațiilor clasificate RESTREINT UE/EU RESTRICTED.

#### Articolul 8

(1) Părțile se asigură că toate persoanele care, în exercitarea atribuțiilor lor oficiale, solicită accesul sau ale căror atribuții sau funcții le pot permite accesul la informații clasificate la nivelul CONFIDENTIEL UE/EU CONFIDENTIAL sau UK SECRET sau la un nivel superior care au fost furnizate sau schimbate în temeiul prezentului acord dețin certificatul de securitate, după caz, sau sunt împuternicite sau autorizate în alt mod, în conformitate cu actele cu putere de lege, normele și reglementările aplicabile ale părții destinatare, înainte ca persoanelor respective să li se permită accesul la astfel de informații clasificate, în plus față de cerința necesității de a cunoaște prevăzută la articolul 5 alineatul (1) litera (e).

(2) Procedurile de acordare a certificatului de securitate sunt menite să stabilească dacă o persoană poate avea acces la informații clasificate, luând în considerare loialitatea și onestitatea acesteia și încrederea pe care o inspiră.

#### Articolul 9

În sensul prezentului acord:

- (a) toate informațiile clasificate comunicate Uniunii în temeiul prezentului acord se transmit prin:
  - (i) registrul central al Secretariatului General al Consiliului, în cazul în care sunt adresate Consiliului European, Consiliului sau Secretariatului General al Consiliului;
  - (ii) registrul Secretariatului General al Comisiei Europene, în cazul în care sunt adresate Comisiei Europene;
  - (iii) registrul Serviciului European de Acțiune Externă, în cazul în care sunt adresate Înalțului Reprezentant al Uniunii pentru afaceri externe și politica de securitate sau Serviciului European de Acțiune Externă;
- (b) toate informațiile clasificate comunicate Regatului Unit în temeiul prezentului acord se transmit Regatului Unit prin intermediul Misiunii Regatului Unit pe lângă Uniune;
- (c) părțile pot conveni asupra unor metode adecvate pentru a asigura schimbul eficient de informații clasificate, în conformitate cu dispozițiile prevăzute la literele (a) și (b).

#### Articolul 10

Transmisiile electronice de informații clasificate între Uniune și Regatul Unit și transmisiile electronice de informații clasificate între Regatul Unit și Uniune se criptează în conformitate cu cerințele părții care le transmite, astfel cum sunt prevăzute în actele cu putere de lege, normele și reglementările acesteia; aranjamentele de implementare prevăzute la articolul 12 stabilesc în consecință condițiile în care fiecare parte poate transmite, stoca sau prelucra informații clasificate, furnizate de cealaltă parte, în rețelele sale interne.

#### Articolul 11

Secretarul general al Consiliului, membrul Comisiei Europene responsabil cu chestiunile de securitate, Înalțul Reprezentant al Uniunii pentru afaceri externe și politica de securitate și Autoritatea Națională de Securitate din Regatul Unit, biroul Cabinetului (*Cabinet Office*), supraveghează punerea în aplicare a prezentului acord.

#### Articolul 12

(1) În scopul punerii în aplicare a prezentului acord, autoritățile competente în domeniul securității ale instituțiilor Uniunii indicate mai jos încheie aranjamente de implementare, fiecare acționând în numele autorității sale organizatorice, și Autoritatea Națională de Securitate din Regatul Unit, biroul Cabinetului (*Cabinet Office*), în vederea stabilirii standardelor de protecție reciprocă a informațiilor clasificate în temeiul prezentului acord:

- (a) Direcția de Siguranță și Securitate a Secretariatului General al Consiliului;
- (b) Direcția Securitate din cadrul Direcției Generale Resurse Umane și Securitate a Comisiei Europene (DG.HR.DS); și
- (c) Direcția Securitate și Infrastructură a SEAE.

(2) Înaintea furnizării sau schimbului de informații clasificate în temeiul prezentului acord, autoritățile de securitate competente menționate la alineatul (1) convin cu privire la faptul că partea destinatară poate să asigure protecția informațiilor într-o manieră coerentă cu aranjamentele de implementare.

#### Articolul 13

Părțile cooperează în măsura posibilului în ceea ce privește securitatea informațiilor clasificate care fac obiectul prezentului acord și pot oferi asistență reciprocă în chestiuni de interes comun în domeniul securității informațiilor. Autoritățile menționate la articolul 12 alineatul (1) efectuează consultări și vizite de evaluare reciproce în domeniul securității pentru a evalua eficiența mecanismelor de securitate care țin de competențele lor. Părțile decid împreună cu privire la frecvența și calendarul respectivelor consultări și vizite de evaluare.

#### Articolul 14

(1) Autoritatea competentă în domeniul securității a unei părți menționate la articolul 12 alineatul (1) informează imediat autoritatea competentă în domeniul securității a celeilalte părți cu privire la orice caz dovedit sau suspectat de divulgare neautorizată sau de pierdere de informații clasificate furnizate de partea respectivă. Autoritatea competentă în domeniul securității a părții în cauză efectuează o investigație, fiind asistată de cealaltă parte dacă este necesar, și comunică rezultatele celeilalte părți.

(2) Autoritățile competente în domeniul securității menționate la articolul 12 alineatul (1) stabilesc procedurile de urmat în astfel de cazuri.

#### Articolul 15

Fiecare parte suportă costurile proprii generate de punerea în aplicare a prezentului acord.

#### Articolul 16

(1) Nicio dispoziție a prezentului acord nu modifică acordurile sau înțelegerile dintre părți sau acordurile sau înțelegerile dintre Regatul Unit și unul sau mai multe state membre.

(2) Prezentul acord nu împiedică părțile să încheie alte acorduri în legătură cu furnizarea sau schimbul informațiilor clasificate care fac obiectul prezentului acord, cu condiția ca respectivele acorduri să nu fie incompatibile cu obligațiile prevăzute de prezentul acord.

#### Articolul 17

Fiecare parte notifică în scris celeilalte părți orice modificare a actelor sale cu putere de lege, a normelor și a reglementărilor sale care ar putea aduce atingere protecției informațiilor clasificate care fac obiectul prezentului acord.

*Articolul 18*

Părțile recurg la consultări în cazul oricărui diferend care rezultă din interpretarea sau din aplicarea prezentului acord.

*Articolul 19*

(1) Prezentul acord intră în vigoare la aceeași dată cu data la care intră în vigoare Acordul comercial și de cooperare, cu condiția ca, înainte de acea dată, părțile să își fi notificat reciproc îndeplinirea cerințelor și procedurilor interne pentru a-și exprima consimțământul de a-și asuma obligații.

(2) Prezentul acord se aplică de la data aplicării Acordului comercial și de cooperare sau de la data la care părțile și-au notificat reciproc îndeplinirea cerințelor și procedurilor interne pentru comunicarea informațiilor clasificate în temeiul prezentului acord, dacă această dată este ulterioară. Dacă, până la data încetării aplicării provizorii a Acordului comercial și de cooperare, părțile nu și-au notificat reciproc îndeplinirea cerințelor și procedurilor interne pentru a-și exprima consimțământul de a-și asuma obligații în temeiul prezentului acord, prezentul acord încetează să se aplice.

(3) Prezentul acord poate fi revizuit la cererea oricăreia dintre părți pentru a i se aduce eventuale modificări.

(4) Orice modificare a prezentului acord se face numai în scris și de comun acord între părți.

*Articolul 20*

(1) În temeiul articolului 779 din Acordul comercial și de cooperare, prezentul acord încetează în momentul încetării Acordului comercial și de cooperare.

(2) Încetarea prezentului acord nu afectează obligațiile deja asumate în temeiul prezentului acord. În special, toate informațiile clasificate furnizate sau schimbate în temeiul prezentului acord continuă să fie protejate în conformitate cu dispozițiile prezentului acord.

*Articolul 21*

Prezentul acord se întocmește în dublu exemplar în limbile bulgară, cehă, croată, daneză, engleză, estonă, finlandeză, franceză, germană, greacă, italiană, letonă, lituaniană, maghiară, malteză, neerlandeză, polonă, portugheză, română, slovacă, slovenă, spaniolă și suedeză. Până la 30 aprilie 2021, toate versiunile lingvistice ale acordului fac obiectul unei revizuirii juridico-lingvistice finale. În pofida tezei anterioare, revizuirea juridică finală a versiunii în limba engleză a acordului se finalizează cel târziu până la data menționată la articolul 19 alineatul (1), în cazul în care data respectivă este anterioară datei de 30 aprilie 2021.

Versiunile lingvistice care rezultă din revizuirea juridico-lingvistică finală menționată mai sus înlocuiesc *ab initio* versiunile semnate ale acordului și sunt stabilite ca fiind autentice și definitive printr-un schimb de note diplomatice între părți.

Съставено в Брюксел и Лондон на тридесети декември две хиляди и двадесета година.

Hecho en Bruselas y Londres, el treinta de diciembre de dos mil veinte.

V Bruselu a v Londýně dne třicátého prosince dva tisíce dvacet.

Udfærdiget i Bruxelles og London, den tredivte december to tusind og tyve.

Geschehen zu Brüssel und London am dreißigsten Dezember zweitausendzwanzig.

Kahe tuhande kahekümnenda aasta detsembrikuu kolmekümnendal päeval Brüsselis ja Londonis.

Έγινε στις Βρυξέλλες και στο Λονδίνο, στις τριάντα Δεκεμβρίου δύο χιλιάδες είκοσι.

Done at Brussels and London on the thirtieth day of December in the year two thousand and twenty.

Fait à Bruxelles et à Londres, le trente décembre deux mille vingt..

Arna dhéanamh sa Bhruiséil agus i Londain, an tríochadú lá de mhí na Nollag an bhliain dhá mhíle fiche.

Sastavljeno u Bruxellesu i Londonu tridesetog prosinca godine dvije tisuće dvadesete.

Fatto a Bruxelles e Londra, addì trenta dicembre duemilaventi.

Briselē un Londonā, divi tūkstoši divdesmitā gada trīsdesmitajā decembrī.

Priimta du tūkstančiai dvidešimtų metų gruodžio trisdešimtą dieną Briuselyje ir Londone.

Kelt Brüsszelben és Londonban, a kétezer-husznadik év december havának harmincadik napján.

Magħmul fi Brussell u Londra, fit-tletin jum ta' Dicembru fis-sena elfejn u għoxrin.

Gedaan te Brussel en Londen, dertig december tweeduizend twintig.

Sporządzono w Brukseli i Londynie dnia trzydziestego grudnia roku dwa tysiące dwudziestego.

Feito em Bruxelas e em Londres, em trinta de dezembro de dois mil e vinte.

Întocmit la Bruxelles și la Londra la treizeci decembrie două mii douăzeci.

V Bruseli a Londýne tridsiateho decembra dvetisícdvadsať.

V Bruslju in Londonu, tridesetega decembra dva tisoč dvajset.

Tehty Brysselissä ja Lontoossa kolmantenakymmenentenä päivänä joulukuuta vuonna kaksituhattakaksikymmentä.

Som skedde i Bryssel och i London den trettionde december år tjugohundratjugo.

За Европейския съюз  
Por la Unión Europea  
Za Evropskou unii  
For Den Europæiske Union  
Für die Europäische Union  
Euroopa Liidu nimel  
Για την Ευρωπαϊκή Ένωση  
For the European Union  
Pour l'Union européenne  
Thar ceann an Aontais Eorpaigh  
Za Europsku uniju  
Per l'Unione europea  
Eiropas Savienības vārdā –  
Europos Sąjungos vardu  
Az Európai Unió részéről  
Għall-Unjoni Ewropea  
Voor de Europese Unie  
W imieniu Unii Europejskiej  
Pela União Europeia  
Pentru Uniunea Europeană  
Za Európsku úniu  
Za Evropsko unijo  
Euroopan unionin puolesta  
För Europeiska unionen

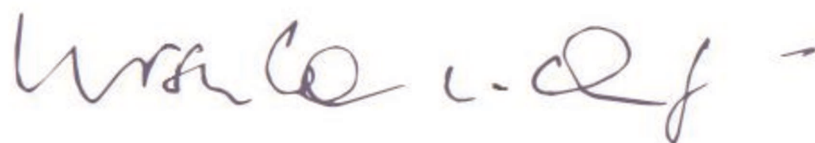

За Обединеното кралство Великобритания и Северна Ирландия  
Por el Reino Unido de Gran Bretaña e Irlanda del Norte  
Za Spojené království Velké Británie a Severního Írska  
For Det Forenede Kongerige Storbritannien og Nordirland  
Für das Vereinigte Königreich Großbritannien und Nordirland  
Suurbritannia ja Põhja-Iiri Ühendkuningriigi nimel  
Για το Ηνωμένο Βασίλειο της Μεγάλης Βρετανίας και της Βόρειας Ιρλανδίας  
For the United Kingdom of Great Britain and Northern Ireland  
Pour le Royaume-Uni de Grande-Bretagne et d'Irlande du Nord  
Thar ceann Ríocht Aontaithe na Breataine Móire agus Thuaisceart Éireann  
Za Ujedinjenu Kraljevinu Velike Britanije i Sjeverne Irske  
Per il Regno Unito di Gran Bretagna e Irlanda del Nord  
Lielbritānijas un Ziemeļīrijas Apvienotās Karalistes vārdā –  
Jungtinės Didžiosios Britanijos ir Šiaurės Airijos Karalystės vardu  
Nagy-Britannia és Észak-Írország Egyesült Királysága részéről  
Għar-Renju Unit tal-Gran Brittanja u l-Irlanda ta' Fuq  
Voor het Verenigd Koninkrijk van Groot-Brittannië en Noord-Ierland  
W imieniu Zjednoczonego Królestwa Wielkiej Brytanii i Irlandii Północnej  
Pelo Reino Unido da Grã-Bretanha e da Irlanda do Norte  
Pentru Regatul Unit al Marii Britanii și Irlandei de Nord  
Za Spojené kráľovstvo Veľkej Británie a Severného Írska  
Za Združeno kraljestvo Velika Britanija in Severna Írska  
Ison-Britannian ja Pohjois-Irlannin yhdistyneen kuningaskunnan puolesta  
För Förenade konungariket Storbritannien och Nordirland



**Declarații menționate în Decizia Consiliului privind încheierea, în numele Uniunii, a Acordului comercial și de cooperare și a Acordului privind procedurile de securitate pentru schimbul de informații clasificate și protecția acestora**

**DECLARAȚIE COMUNĂ PRIVIND COOPERAREA ÎN MATERIE DE REGLEMENTARE A SERVICIILOR FINANCIARE ÎNTRE UNIUNEA EUROPEANĂ ȘI REGATUL UNIT**

1. Uniunea și Regatul Unit convin să instituie o cooperare structurată în materie de reglementare în domeniul serviciilor financiare, cu scopul de a stabili o relație durabilă și stabilă între jurisdicții autonome. Pe baza unui angajament comun de a menține stabilitatea financiară, integritatea pieței și protecția investitorilor și a consumatorilor, aceste dispoziții vor permite:
  - schimburi bilaterale de opinii și analiza inițiativelor de reglementare și a altor chestiuni de interes;
  - transparența și dialogul adecvat în procesul de adoptare, suspendare și retragere a deciziilor de echivalare; precum și
  - consolidarea cooperării și coordonării, inclusiv în cadrul organismelor internaționale, după caz.
  
2. Până în martie 2021, cele două părți vor conveni asupra unui memorandum de înțelegere pentru stabilirea cadrului acestei cooperări. Părțile vor discuta, printre altele, modalitățile de a avansa, de ambele părți, în ceea ce privește determinările echivalenței între Uniune și Regatul Unit, fără a aduce atingere procesului decizional unilateral și autonom al fiecărei părți.

**DECLARAȚIE POLITICĂ COMUNĂ PRIVIND COMBATERICA REGIMURILOR FISCALE DĂUNĂTOARE**

Uniunea Europeană <sup>(1)</sup> și Regatul Unit („participanții”) aprobă următoarea declarație politică comună privind combaterea regimurilor fiscale dăunătoare.

Participanții, reflectând principiile globale ale concurenței fiscale loiale, își afirmă angajamentul față de combaterea regimurilor fiscale dăunătoare, în special a celor care ar putea facilita erodarea bazei impozabile și transferul profiturilor, în conformitate cu acțiunea 5 din Planul de acțiune al OCDE privind erodarea bazei impozabile și transferul profiturilor (BEPS). În acest context, participanții își afirmă angajamentul de a aplica principiile privind combaterea regimurilor fiscale dăunătoare, în conformitate cu prezenta declarație politică comună.

Regimurile fiscale dăunătoare se referă la regimurile de impozitare a întreprinderilor care afectează sau pot afecta în mod semnificativ locul în care se desfășoară activitatea comercială, inclusiv locul în care își desfășoară activitatea grupuri de întreprinderi, pe teritoriul participanților. Regimurile fiscale includ atât legi sau reglementări, cât și practici administrative.

În cazul în care un regim fiscal îndeplinește criteriul de acces de a impune un nivel efectiv de impozitare semnificativ mai scăzut decât nivelurile care se aplică în general participanților, inclusiv o impozitare zero, acesta trebuie considerat potențial dăunător. Un astfel de nivel de impozitare se poate aplica în virtutea cotei de impozitare nominale, a bazei impozabile sau a oricărui alt factor relevant.

În acest context și având în vedere abordarea stabilită la nivel mondial, atunci când se evaluează dacă un regim de impozitare a întreprinderilor este dăunător, trebuie să se ia în considerare dacă se aplică unul sau mai mulți dintre următorii factori-cheie:

- (a) dacă avantajele sunt izolate în raport cu economia națională astfel încât să nu afecteze baza de impozitare națională sau dacă sunt acordate numai nerezidenților;

<sup>(1)</sup> În sensul angajamentelor din prezenta declarație, în ceea ce privește Uniunea Europeană, trimiterea la participanți se interpretează ca trimitere la Uniunea Europeană, statele sale membre sau Uniunea Europeană și statele sale membre, după caz.

- (b) dacă regimul care acordă avantajele nu necesită o activitate economică substanțială și o prezență economică substanțială pe teritoriul participantului care oferă astfel de avantaje fiscale;
- (c) dacă normele de stabilire a profitului în ceea ce privește activitățile din cadrul unui grup multinațional de societăți se îndepărtează de principiile acceptate la nivel internațional, în special de normele convenite în cadrul OCDE;
- (d) dacă regimul fiscal este lipsit de transparență, inclusiv în cazul în care dispozițiile legale sunt relaxate în mod netransparent la nivel administrativ sau în cazul în care nu există un schimb eficace de informații cu privire la regim.

Participanții ar trebui să încurajeze, în cadrul dispozițiilor lor constituționale, aplicarea acestor principii pe teritoriile pentru care au responsabilități speciale sau prerogative fiscale.

Participanții ar trebui să poarte un dialog anual pentru a discuta aspecte legate de aplicarea acestor principii.

---

#### **DECLARAȚIE COMUNĂ A UNIUNII EUROPENE ȘI A REGATULUI UNIT PRIVIND POLITICILE MONETARE ȘI CONTROLUL SUBVENȚIILOR**

Părțile confirmă înțelegerea reciprocă a faptului că activitățile desfășurate de o bancă centrală în aplicarea politicilor monetare nu intră în domeniul de aplicare al capitolului 3 din titlul XI din partea a doua rubrica întâi a Acordului comercial și de cooperare dintre Uniunea Europeană și Regatul Unit.

---

#### **DECLARAȚIE COMUNĂ PRIVIND POLITICILE DE CONTROL AL SUBVENȚIILOR**

Uniunea Europeană și Regatul Unit („participanții”) aprobă următoarea declarație politică comună privind politicile de control al subvențiilor.

Orientările din prezenta declarație comună reprezintă înțelegerea comună a participanților cu privire la politicile adecvate în materie de subvenții din domeniile stabilite mai jos.

Deși nu sunt obligatorii pentru participanți, aceștia pot lua în considerare aceste orientări în sistemele lor respective de control al subvențiilor.

Participanții pot conveni să actualizeze aceste orientări.

##### *Subvenții pentru dezvoltarea zonelor defavorizate*

1. Pot fi acordate subvenții pentru dezvoltarea zonelor sau regiunilor dezavantajate sau defavorizate. La stabilirea cuantumului subvenției, se poate ține seama de următoarele elemente:
  - situația socioeconomică a zonei defavorizate în cauză;
  - dimensiunea beneficiarului; precum și
  - dimensiunea proiectului de investiții.
2. Beneficiarul ar trebui să își aducă propria contribuție substanțială la costurile de investiții. Subvenția nu ar trebui să aibă drept scop sau efect principal stimularea beneficiarului să transfere aceeași activitate sau o activitate similară de pe teritoriul uneia dintre părți pe teritoriul celeilalte.

##### *Transporturi*

1. Pot fi acordate subvenții aeroporturilor pentru investiții în infrastructură și costuri de exploatare luându-se în considerare dimensiunea aeroportului din perspectiva volumului anual de pasageri. Pentru a primi subvenții pentru finanțarea costurilor de exploatare, un aeroport, care nu se încadrează în categoria aeroporturilor regionale mici, ar trebui să își demonstreze capacitatea de a asigura viabilitatea viitoare într-un interval de timp care ar permite eliminarea treptată a subvenției.
2. Se pot acorda subvenții pentru proiecte de infrastructură rutieră în cazul în care acestea nu sunt concepute în mod selectiv pentru a aduce beneficii unui anumit actor din economie sau unui anumit sector economic, ci pentru a aduce beneficii societății în general. Atunci când se acordă subvenția, ar trebui să se asigure acces liber la infrastructură pentru toți utilizatorii, în mod nediscriminatoriu (?).

---

(?) În acest sens, discriminare înseamnă situații comparabile tratate diferit, diferențierea nefiind obiectiv justificată.



3. În cazul porturilor, se pot acorda subvenții pentru dragare sau pentru proiecte de infrastructură, dacă sunt limitate la suma minimă necesară pentru începerea proiectului.

#### *Cercetare și dezvoltare*

Se pot acorda subvenții pentru activități de cercetare și dezvoltare <sup>(3)</sup>. Acestea includ cercetarea fundamentală, cercetarea industrială și dezvoltarea experimentală, în special dezvoltarea de tehnologii noi și foarte inovatoare care stimulează creșterea productivității și competitivitatea, dacă sunt necesare, proporționale și nu au ca scop sau ca efect principal transferul sau încetarea unor astfel de activități pe teritoriul celeilalte părți. Se pot acorda subvenții și în legătură cu alte inițiative, cum ar fi pentru noi procese de producție, pentru infrastructura relevantă, pentru clustere de inovare și centre digitale. Valoarea subvenției ar trebui să reflecte, printre alți factori, riscul și gradul de inovare tehnologică implicată în proiect, gradul de apropiere a proiectului de piață și contribuția proiectului la generarea de cunoștințe.

---

#### **DECLARAȚIE COMUNĂ A UNIUNII ȘI A REGATULUI UNIT PRIVIND ANEXA 29**

Părțile înțeleg că obiectivul de maximizare a beneficiilor comerțului menționat în anexa 29 înseamnă că, în limitele stabilite în anexa respectivă, acordurile comerciale:

- ar trebui să fie cât mai eficiente posibil; și
- ar trebui ca, în condiții normale, să genereze între liniile de interconexiune de energie electrică fluxuri care să fie compatibile cu prețurile de pe piețele pentru ziua următoare ale părților.

---

#### **DECLARAȚIE COMUNĂ PRIVIND ARTICOLUL 412 ȘI ARTICOLUL 415**

Părțile confirmă înțelegerea comună a elementelor expuse mai jos.

1. Articolul 412 și articolul 415 nu se exclud reciproc. Mai exact, nu este exclus ca un interes în materie de securitate al unei părți să se califice simultan drept „interes esențial în materie de securitate” în sensul articolului 415 și drept chestiune de „siguranță publică” sau de „ordine publică” în sensul articolului 412.
2. Articolul 412 și articolul 415, inclusiv, în special, termenii „interese esențiale în materie de securitate”, „siguranță publică”, „moralitate publică” și „ordine publică”, se interpretează în conformitate cu normele de interpretare a Acordului comercial și de cooperare dintre Uniunea Europeană și Regatul Unit, astfel cum se prevede la articolul 4 și la articolul 516.

---

#### **DECLARAȚIE POLITICĂ COMUNĂ PRIVIND TRANSPORTATORII RUTIERI**

Părțile iau act de faptul că, deși Acordul comercial și de cooperare dintre Uniunea Europeană și Regatul Unit nu se referă la regimul vizelor sau al frontierei pentru transportatorii rutieri care își desfășoară activitatea pe teritoriul celeilalte părți, gestionarea corectă și eficientă a regimului vizelor și a regimului frontierei pentru transportatorii rutieri este importantă pentru circulația mărfurilor, în special peste frontiera dintre Regatul Unit și Uniune.

În acest scop și fără a aduce atingere drepturilor fiecărei părți de a reglementa intrarea sau șederea temporară a persoanelor fizice pe teritoriul său, părțile convin să faciliteze în mod corespunzător, în cadrul legislațiilor lor respective, intrarea și șederea temporară a conducătorilor auto care desfășoară activitățile permise în temeiul titlului I din partea a doua rubrica a treia din acord.

---

<sup>(3)</sup> Cercetarea și dezvoltarea, astfel cum sunt definite în Manualul Frascati al OCDE.

### DECLARAȚIE POLITICĂ COMUNĂ PRIVIND AZILUL ȘI RETURNĂRILE

Deși Acordul comercial și de cooperare dintre Uniunea Europeană și Regatul Unit nu include dispoziții privind azilul, returnările, reîntregirea familiei pentru minorii neînsoțiți sau migrația ilegală, părțile iau act de importanța bunei gestionări a fluxurilor de migrație și recunosc circumstanțele speciale care decurg din modalitățile de control juxtapuse, serviciile de transport cu feribotul roll on/roll off, legătura fixă pe sub Canalul Mânecii și zona comună de călătorie.

În acest scop, părțile iau act de intenția Regatului Unit de a se angaja în discuții bilaterale cu statele membre cele mai afectate pentru a discuta modalitățile practice adecvate privind azilul, reîntregirea familiei pentru minorii neînsoțiți sau migrația ilegală, în conformitate cu actele cu putere de lege și normele administrative ale părților.

---

### DECLARAȚIE POLITICĂ COMUNĂ PRIVIND TITLUL III DIN PARTEA A TREIA

Părțile recunosc că utilizarea efectivă a datelor din registrul cu numele pasagerilor (PNR) referitoare la alte moduri de transport decât zborurile, cum ar fi transportatorii maritimi, feroviari și rutieri, prezintă valoare operațională pentru prevenirea, depistarea, cercetarea și urmărirea penală a terorismului și a infracțiunilor grave și își declară intenția de a revizui și, dacă este necesar, de a extinde acordul la care s-a ajuns în partea a treia titlul III din Acordul comercial și de cooperare dintre Uniunea Europeană și Regatul Unit în cazul în care Uniunea stabilește un cadru juridic intern pentru transferul și prelucrarea datelor PNR pentru alte moduri de transport.

Acordul nu aduce atingere posibilității ca statele membre și Regatul Unit să încheie și să aplice acorduri bilaterale pentru un sistem de colectare și prelucrare a datelor PNR de la alți furnizori de servicii de transport decât cei menționați în acord, cu condiția ca statele membre să acționeze în conformitate cu dreptul Uniunii.

---

### DECLARAȚIE POLITICĂ COMUNĂ PRIVIND TITLUL VII DIN PARTEA A TREIA

În conformitate cu articolul 597 de la titlul VII din partea a treia, cooperarea în materie de predare trebuie să fie necesară și proporțională, ținând seama de drepturile persoanei căutate și de interesele victimelor și având în vedere gravitatea faptei, pedeapsa probabilă care ar urma să fie impusă și posibilitatea ca un stat să ia măsuri mai puțin coercitive decât predarea persoanei căutate, în special pentru a se evita perioade inutile de lungi de arest preventiv.

Principiul proporționalității este relevant pe parcursul întregului proces care conduce la decizia de predare prevăzută la titlul VII. În cazul în care autoritatea judiciară de executare are motive de îngrijorare cu privire la principiul proporționalității, aceasta solicită informațiile suplimentare necesare pentru a permite autorității judiciare emitente să își exprime punctul de vedere cu privire la aplicarea principiului proporționalității.

Ambele părți iau act de faptul că articolele 597 și 613 permit autorităților judiciare competente ale statelor să ia în considerare proporționalitatea și durata posibilă a arestului preventiv atunci când pun în aplicare titlul VII, precum și de faptul că acest lucru este în conformitate cu legislația lor internă.

---

### DECLARAȚIE POLITICĂ COMUNĂ PRIVIND TITLUL IX DIN PARTEA A TREIA

Părțile recunosc că este important ca angajatorii să dispună de informații cu privire la existența unor condamnări penale și la orice decăderi relevante din drepturi care decurg din astfel de condamnări, în ceea ce privește persoanele pe care le recrutează pentru activități profesionale sau activități de voluntariat organizate care implică contacte directe și regulate cu adulți vulnerabili. Părțile își declară intenția de a reexamina și, dacă este necesar, de a extinde titlul IX din partea a treia în cazul în care Uniunea își modifică cadrul juridic în această privință.

**DECLARAȚIE COMUNĂ A UNIUNII EUROPENE ȘI A REGATULUI UNIT PRIVIND SCHIMBUL ȘI PROTECȚIA  
INFORMAȚIILOR CLASIFICATE**

Părțile recunosc importanța încheierii, cât mai curând posibil, a unor acorduri care să permită schimbul de informații clasificate între Uniunea Europeană și Regatul Unit. În acest sens, părțile depun toate eforturile pentru a finaliza negocierile privind modalitățile de punere în aplicare a Acordului privind securitatea informațiilor, de îndată ce acest lucru este posibil în mod rezonabil, pentru a permite aplicarea Acordului privind securitatea informațiilor, astfel cum se prevede la articolul 19 alineatul (2) din acord. Între timp, părțile pot face schimb de informații clasificate, în conformitate cu actele cu putere de lege și normele administrative ale fiecăreia.

**DECLARAȚIE COMUNĂ PRIVIND PARTICIPAREA LA PROGRAMELE UNIUNII ȘI ACCESUL LA SERVICIILE ASOCIATE  
ACESTORA**

Părțile recunosc avantajul reciproc în ceea ce privește cooperarea în domenii de interes comun, cum ar fi știința, cercetarea și inovarea, cercetarea nucleară și spațiul. Pentru a încuraja cooperarea viitoare în aceste domenii, părțile intenționează să stabilească o bază oficială pentru cooperarea viitoare sub forma participării Regatului Unit la programele corespunzătoare ale Uniunii în condiții echitabile și adecvate și, după caz, sub forma accesului la anumite servicii furnizate în cadrul programelor Uniunii.

Părțile constată că textul Protocolului I „Programe și activități la care participă Regatul Unit” de stabilire a unei asocieri a Regatului Unit în vederea participării la anumite programe și activități ale Uniunii și al Protocolului II privind accesul Regatului Unit la anumite servicii furnizate în cadrul programelor și activităților Uniunii nu au putut fi finalizate în timpul negocierilor privind Acordul comercial și de cooperare dintre Uniunea Europeană și Regatul Unit, întrucât cadrul financiar multianual și instrumentele juridice corespunzătoare ale Uniunii nu fuseseră încă adoptate la momentul semnării acordului.

Părțile afirmă că asupra proiectelor de protocoale prezentate mai jos s-a convenit în principiu și că acestea vor fi înaintate Comitetului specializat privind participarea la programele Uniunii, în vederea discutării și adoptării. Regatul Unit și Uniunea Europeană își rezervă dreptul de a reconsidera participarea la programele, activitățile și serviciile enumerate în protocoalele [I și II] înainte de adoptarea acestora, întrucât instrumentele juridice care reglementează programele și activitățile Uniunii pot suferi modificări. De asemenea, ar putea fi necesară modificarea proiectelor de protocoale pentru a se asigura conformitatea lor cu aceste instrumente, astfel cum au fost adoptate.

Intenția fermă a părților este ca protocoalele să fie adoptate cu prima ocazie de Comitetul specializat privind participarea la programele Uniunii, pentru a permite punerea lor în aplicare cât mai curând posibil, având în special obiectivul ca entitățile din Regatul Unit să poată participa de la începutul programelor și al activităților identificate, asigurând existența unor înțelegeri și acorduri relevante, în măsura posibilului și în conformitate cu legislația Uniunii.

Părțile reamintesc, de asemenea, angajamentul lor față de programul PEACE+, care va face obiectul unui acord de finanțare separat.

**PROIECT DE PROTOCOL I**

**Programe și activități la care participă Regatul Unit**

*Articolul 1: Domeniul de aplicare al participării Regatului Unit*

1. Regatul Unit participă și contribuie [începând cu 1 ianuarie 2021] la programele și activitățile Uniunii sau la părți ale acestora, instituite prin următoarele acte de bază:

- (a) Regulamentul XXX al Parlamentului European și al Consiliului de instituire a Programului spațial al Uniunii și a Agenției Uniunii Europene pentru Programul spațial și de abrogare a Regulamentelor (UE) nr. 912/2010, (UE) nr. 1285/2013 și (UE) nr. 377/2014 și a Deciziei 541/2014/UE (\*), în măsura în care privește normele aplicabile componentei menționate la articolul 3 litera (c) din regulamentul respectiv; [Copernicus]

(\*) [a se introduce trimiterea la JO].

- (b) Regulamentul XXX al Parlamentului European și al Consiliului de instituire a programului-cadru pentru cercetare și inovare Orizont Europa și de stabilire a normelor sale de participare și de diseminare <sup>(5)</sup>, în măsura în care se referă la normele aplicabile componentelor menționate la articolul 1 alineatul (3) literele (a) și (aa) din regulamentul respectiv;
- (c) Decizia XXX a Parlamentului European și a Consiliului de instituire a programului specific de punere în aplicare a programului-cadru pentru cercetare și inovare Orizont Europa <sup>(6)</sup>;
- (d) Regulamentul XXX al Consiliului de instituire a programului pentru cercetare și formare al Comunității Europene a Energiei Atomice, Euratom, pentru perioada 2021-2025 de completare a programului-cadru pentru cercetare și inovare „Orizont Europa” <sup>(7)</sup> (Programul Euratom);
- (e) Decizia 2007/198/Euratom a Consiliului de înființare a întreprinderii comune europene pentru ITER („F4E”) și pentru dezvoltarea energiei de fuziune, cu oferirea unor avantaje conexe („Consiliului privind F4E”) <sup>(8)</sup>.

#### *Articolul 2: Durata participării Regatului Unit*

1. Regatul Unit participă la programele și activitățile Uniunii sau la părți ale acestora, menționate la articolul 1 [Domeniul de aplicare al participării Regatului Unit ] începând cu [1 ianuarie 2021], pe durata lor sau pe durata cadrului financiar multianual 2021-2027, luându-se în considerare perioada cea mai scurtă dintre cele două.
2. Regatul Unit sau entitățile din Regatul Unit sunt eligibile în condițiile prevăzute la articolul 711, în ceea ce privește procedurile de atribuire ale Uniunii, care pun în aplicare angajamentele bugetare ale programelor și activităților sau ale unor părți ale acestora, menționate la articolul 1 [Domeniul de aplicare al participării Regatului Unit], în termenele prevăzute la primul paragraf din prezentul articol.
3. Prezentul protocol se prelungește și se aplică pentru perioada 2026-2027, conform aceluiași termen și condiții, succesivului Programului pentru cercetare și formare al Comunității Europene a Energiei Atomice, Euratom („Programul Euratom”), cu excepția cazului în care, în termen de 3 luni de la publicarea în *Jurnalul Oficial al Uniunii Europene* a programului succesiv, oricare dintre părți își notifică decizia de a nu prelungi prezentul protocol la respectivul program succesiv. În cazul unei astfel de notificări, prezentul protocol nu se aplică de la 1 ianuarie 2026 în ceea ce privește succesivul Programului Euratom. Acest lucru nu aduce atingere participării Regatului Unit la alte programe și activități ale Uniunii sau la părți ale acestora.

#### *Articolul 3: Termene și condiții specifice de participare la Programul spațial*

1. Sub rezerva dispozițiilor Acordului comercial și de cooperare dintre Uniunea Europeană și Regatul Unit, în special ale articolului 711, Regatul Unit participă la componenta Copernicus a programului spațial și beneficiază de serviciile și produsele Copernicus în același mod ca și alte țări participante <sup>(9)</sup>.
2. Regatul Unit are acces deplin la serviciul Copernicus de gestionare a situațiilor de urgență. Modalitățile de activare și utilizare fac obiectul unui acord specific.

Normele detaliate privind accesul la astfel de servicii se stabilesc în acordul respectiv, inclusiv în ceea ce privește aplicarea specifică a articolului 718 alineatul (4), a articolului 719 alineatul (4) și a articolului 720 alineatul (5).

3. Regatul Unit are acces, în calitate de utilizator autorizat, la componentele serviciului Copernicus de securitate, în măsura în care se convine asupra cooperării dintre părți în domeniile de politică relevante. Modalitățile de activare și utilizare fac obiectul unor acorduri specifice.

Normele detaliate privind accesul la astfel de servicii se stabilesc în acordurile respective, inclusiv în ceea ce privește aplicarea specifică a articolului 718 alineatul (4), a articolului 719 alineatul (4) și a articolului 720 alineatul (5).

<sup>(5)</sup> [a se introduce trimiterea la JO].

<sup>(6)</sup> [a se introduce trimiterea la JO].

<sup>(7)</sup> [a se introduce trimiterea la JO].

<sup>(8)</sup> [a se introduce trimiterea la JO] (astfel cum a fost modificată).

<sup>(9)</sup> Trimiterea la „țările participante” trebuie finalizată în conformitate cu terminologia din actele de bază atunci când acestea sunt adoptate.

4. În sensul alineatului (3), negocierile dintre Regatul Unit sau entități din Regatul Unit și organismul relevant al Uniunii încep cât mai curând posibil după ce participarea Regatului Unit la programul Copernicus a fost stabilită în prezentul protocol și în conformitate cu dispozițiile care reglementează accesul la astfel de servicii.

În cazul în care un astfel de acord este întârziat în mod considerabil sau se dovedește imposibil, Comitetul specializat privind participarea la programele Uniunii examinează modalitățile de ajustare a participării Regatului Unit la programul Copernicus și a finanțării, ținând seama de această situație.

5. Participarea reprezentanților Regatului Unit la reuniunile Consiliului de acreditare în probleme de securitate este reglementată de normele și procedurile de participare la acest consiliu, ținând seama de statutul Regatului Unit ca țară terță.

#### *Articolul 4: Termene și condiții specifice de participare la Programul Orizont Europa*

1. Sub rezerva articolului 6, Regatul Unit participă ca țară asociată la toate părțile programului Orizont Europa menționate la articolul 4 din Regulamentul XXX puse în aplicare prin programul specific instituit prin Decizia XXX de instituire a programului specific de punere în aplicare a programului-cadru pentru cercetare și inovare Orizont Europa și prin intermediul unei contribuții financiare acordate Institutului European de Inovare și Tehnologie instituit prin Regulamentul (CE) nr. 294/2008 al Parlamentului European și al Consiliului din 11 martie 2008.

2. Sub rezerva dispozițiilor Acordului comercial și de cooperare dintre Uniunea Europeană și Regatul Unit, în special ale articolului 711, entitățile din Regatul Unit pot participa la acțiuni directe ale Centrului Comun de Cercetare (JRC) și la acțiuni indirecte în condiții echivalente cu cele aplicabile entităților din Uniune.

3. În cazul în care Uniunea adoptă măsuri de punere în aplicare a articolelor 185 și 187 din Tratatul privind funcționarea Uniunii Europene, Regatul Unit și entitățile din Regatul Unit pot participa la structurile juridice create în temeiul dispozițiilor respective, în conformitate cu actele juridice ale Uniunii referitoare la instituirea acestor structuri juridice.

4. Regulamentul (CE) nr. 294/2008 al Parlamentului European și al Consiliului din 11 martie 2008 de înființare a Institutului European de Inovare și Tehnologie <sup>(10)</sup>, astfel cum a fost modificat, și Decizia XXX privind Agenda strategică de inovare a Institutului European de Inovare și Tehnologie (EIT) 2021-2027: stimularea talentului și a capacității de inovare a Europei <sup>(11)</sup>, astfel cum a fost modificată, se aplică participării entităților din Regatul Unit la comunitățile de cunoaștere și inovare în conformitate cu articolul 711.

5. În cazul în care entități din Regatul Unit participă la acțiuni directe ale Centrului Comun de Cercetare, reprezentanții Regatului Unit au dreptul de a participa în calitate de observatori în Consiliul de administrație al Centrului Comun de Cercetare, fără drept de vot. Sub rezerva acestei condiții, participarea este reglementată de aceleași norme și proceduri ca cele aplicabile reprezentanților statelor membre, inclusiv dreptul de a lua cuvântul și procedurile de primire a informațiilor și a documentației referitoare la un punct care privește Regatul Unit.

6. În scopul calculării contribuției operaționale în temeiul articolului 714 alineatul (5), creditele de angajament inițiale înscrise în bugetul Uniunii adoptat definitiv pentru anul aplicabil pentru finanțarea programului Orizont Europa, inclusiv cheltuielile de sprijin ale programului, se majorează cu creditele corespunzătoare veniturilor alocate externe în temeiul [articolului XXX] din Regulamentul [XXX] al Consiliului de instituire a Instrumentului de redresare al Uniunii Europene pentru a sprijini redresarea în urma pandemiei de COVID-19 <sup>(12)</sup>.

7. Drepturile de reprezentare și de participare ale Regatului Unit în cadrul Comitetului pentru Spațiul european de cercetare și al subgroupurilor acestuia sunt cele aplicabile țărilor asociate.

8. Regatul Unit poate participa la un consorțiu pentru o infrastructură europeană de cercetare („ERIC”) în conformitate cu actele juridice de instituire a consorțiului respectiv și ținând seama de participarea sa la Orizont 2020 în conformitate cu condițiile care se aplică acestei participări imediat înainte de intrarea în vigoare a prezentului protocol și cu participarea sa la programul Orizont Europa, astfel cum se prevede în prezentul protocol.

<sup>(10)</sup> JO L 97, 9.4.2008.

<sup>(11)</sup> [JO L ...].

<sup>(12)</sup> [JO L ...; COM(2020) 441].

*Articolul 5: Modalități de aplicare a unui mecanism de corecție automată pentru programul Orizont Europa în temeiul articolului 716*

1. Articolul 716 se aplică programului Orizont Europa.
2. În acest sens, se aplică următoarele modalități:
  - (a) în scopul calculării corecției automate, „granturi competitive” înseamnă granturi acordate prin cereri de propuneri în care beneficiarii finali pot fi identificați la momentul calculării corecției automate, cu excepția sprijinului financiar acordat terților, astfel cum este definit la articolul 204 din Regulamentul financiar <sup>(13)</sup> aplicabil bugetului general al Uniunii;
  - (b) atunci când se semnează un angajament juridic cu un coordonator al unui consorțiu, cuantumul utilizat pentru a stabili cuantumul inițial ale angajamentului juridic menționat la articolul 716 primul paragraf sunt cuantumul inițial cumulate alocate în angajamentul juridic față de membrii unui consorțiu care sunt entități din Regatul Unit;
  - (c) toate cuantumul angajamentelor juridice se stabilesc utilizând sistemul electronic eCorda al Comisiei Europene;
  - (d) „costuri de neintervenție” înseamnă costurile programului operațional, altele decât granturile competitive, inclusiv cheltuielile de sprijin, administrarea specifică programului, alte acțiuni <sup>(14)</sup>;
  - (e) cuantumul alocate organizațiilor internaționale ca entități juridice care sunt beneficiarul final <sup>(15)</sup> se consideră costuri de neintervenție.
3. Mecanismul se aplică după cum urmează:
  - (a) Corecțiile automate pentru anul N în ceea ce privește execuția creditelor de angajament pentru anul N se aplică pe baza datelor privind anul N și anul N + 1 din eCorda menționate la alineatul (2) litera (c) în exercițiul N + 2 după aplicarea oricăror ajustări în temeiul articolului 714 alineatul (8) în ceea ce privește contribuția Regatului Unit la Orizont Europa. Cuantumul luat în considerare va fi cuantumul granturilor competitive pentru care sunt disponibile date.
  - (b) Valoarea corecției automate se calculează luând în considerare diferența dintre:
    - (i) cuantumul total al acestor granturi competitive alocate entităților din Regatul Unit sub formă de angajamente asumate din creditele bugetare din anul N; și
    - (ii) cuantumul contribuției ajustate a Regatului Unit pentru anul N înmulțită cu raportul dintre:
      - (A) cuantumul granturilor competitive acordate pentru creditele de angajament din anul N pentru acest program; și
      - (B) totalul tuturor angajamentelor juridice asumate cu privire la creditele de angajament din anul N, inclusiv cheltuielile de sprijin.

Atunci când se efectuează o ajustare pentru situațiile în care entitățile din Regatul Unit sunt excluse, în conformitate cu aplicarea articolului 714 alineatul (8), cuantumul granturilor competitive corespunzătoare nu se includ în calcul.

<sup>(13)</sup> Regulamentul (UE, Euratom) 2018/1046 al Parlamentului European și al Consiliului din 18 iulie 2018 privind normele financiare aplicabile bugetului general al Uniunii, de modificare a Regulamentelor (UE) nr. 1296/2013, (UE) nr. 1301/2013, (UE) nr. 1303/2013, (UE) nr. 1304/2013, (UE) nr. 1309/2013, (UE) nr. 1316/2013, (UE) nr. 223/2014, (UE) nr. 283/2014 și a Deciziei nr. 541/2014/UE și de abrogare a Regulamentului (UE, Euratom) nr. 966/2012 (JO L 193, 30.7.2018, p. 1).

<sup>(14)</sup> „Alte acțiuni” ar putea include premii, instrumente financiare, furnizarea de servicii tehnice/stiințifice de către JRC, abonamente (OCDE, Eureka, IPEEC, AIE etc.), acorduri de delegare, experți (evaluatori, monitorizarea proiectelor).

<sup>(15)</sup> Organizațiile internaționale ar urma să fie considerate costuri de neintervenție doar în cazul în care sunt beneficiari finali. Acest lucru nu se aplică atunci când o organizație internațională este coordonator al unui proiect (distribuind fonduri către alți coordonatori).

*Articolul 6: Excluderea din Fondul Consiliului European pentru Inovare*

1. Regatul Unit și entitățile din Regatul Unit nu participă la Fondul Consiliului european pentru inovare (CEI) instituit în cadrul programului Orizont Europa. Fondul CEI este instrumentul financiar care face parte din instrumentul Accelerator al CEI din cadrul programului Orizont Europa care furnizează investiții prin capitaluri proprii sau sub altă formă rambursabilă <sup>(16)</sup>.
2. Începând din 2021 și până în 2027, în fiecare an, contribuția Regatului Unit la programul Orizont Europa se ajustează cu cuantumul obținut prin înmulțirea cuantumurilor estimate care urmează să fie alocate beneficiarilor Fondului CEI instituit în cadrul programului, excluzând cuantumul care rezultă din rambursări și restituiri, cu cheia de contribuție definită la articolul 714 alineatul (6).
3. După orice an N în care s-a efectuat o ajustare în temeiul alineatului (2), contribuția Regatului Unit se ajustează, în anii următori, în sensul majorării sau reducerii, prin înmulțirea diferenței dintre suma estimată alocată beneficiarilor Fondului CEI, astfel cum se menționează la articolul 6 alineatul (2), și suma alocată beneficiarilor Fondului CEI în anul N, cu cheia de contribuție definită la articolul 714 alineatul (6).

*Articolul 7: Termene și condiții specifice de participare la Programul Euratom*

1. Regatul Unit participă, în calitate de țară asociată, la toate părțile Programului Euratom.
2. Sub rezerva dispozițiilor Acordului comercial și de cooperare dintre Uniunea Europeană și Regatul Unit, în special ale articolului 711, entitățile din Regatul Unit pot participa la toate aspectele programului Euratom în condiții echivalente cu cele aplicabile entităților juridice Euratom.
3. Entitățile din Regatul Unit pot participa la acțiunile directe ale JRC în conformitate cu articolul 4 alineatul (2) din prezentul protocol.

*Articolul 8: Termene și condiții specifice de participare la activitățile întreprinderii comune europene pentru ITER și pentru dezvoltarea energiei de fuziune, la acordul ITER și la Acordul privind programul extins*

1. Regatul Unit participă în calitate de membru al întreprinderii comune pentru ITER și pentru dezvoltarea energiei de fuziune (F4E) în conformitate cu Decizia Consiliului privind F4E și cu statutul său anexat la aceasta („statutul F4E”), astfel cum au fost modificate ultima dată sau astfel cum urmează să fie modificate în viitor, contribuind la viitoarea cooperare științifică și tehnologică în domeniul fuziunii nucleare controlate prin asocierea Regatului Unit la Programul Euratom.
2. Sub rezerva dispozițiilor Acordului comercial și de cooperare dintre Uniunea Europeană și Regatul Unit, în special ale articolului 711, entitățile din Regatul Unit pot participa la toate activitățile F4E în aceleași condiții ca cele aplicabile entităților juridice Euratom.
3. Reprezentanții Regatului Unit participă la reuniunile F4E în conformitate cu statutul F4E.
4. În conformitate cu articolul 7 din Decizia Consiliului privind F4E, Regatul Unit aplică Protocolul privind privilegiile și imunitățile Uniunii Europene întreprinderii comune, directorului și personalului acesteia în legătură cu activitățile lor în temeiul Deciziei Consiliului privind F4E. În conformitate cu articolul 8 din Decizia Consiliului privind F4E, Regatul Unit acordă, de asemenea, întreprinderii comune F4E, în cadrul activităților sale oficiale, toate avantajele prevăzute în anexa III la Tratatul Euratom.

<sup>(16)</sup> Această definiție se înlocuiește cu definiția dintr-un act legislativ, cu o trimitere într-o notă de subsol la acest act legislativ în versiunea finală a protocolului [ultima definiție a Fondului CEI din Orizont 2020 figurează în Decizia C(2020) 4001 a Comisiei de modificare a Deciziei C(2019) 5323]. În cazul în care nu există o definiție disponibilă în legătură cu programul Orizont Europa atunci când protocolul este finalizat, ar putea fi necesară revizuirea definiției.

5. Părțile convin cu privire la următoarele aspecte:
- (a) Acordul privind instituirea Organizației Internaționale pentru Energia de Fuziune ITER în vederea punerii în comun în aplicare a proiectului ITER (Acordul ITER) se aplică pe teritoriul Regatului Unit și, în sensul aplicării prezentului articol, prezentul protocol este considerat un acord relevant în sensul articolului 21 din Acordul ITER;
  - (b) Acordul privind privilegiile și imunitățile Organizației Internaționale pentru Energia de Fuziune ITER în vederea punerii în comun în aplicare a proiectului ITER (Acordul privind privilegiile și imunitățile) se aplică pe teritoriul Regatului Unit și, în sensul aplicării prezentului articol, prezentul protocol este considerat un acord relevant în sensul articolului 24 din Acordul privind privilegiile și imunitățile; precum și
  - (c) Acordul dintre Euratom și Guvernul Japoniei pentru punerea în aplicare în comun a activităților din programul extins în domeniul cercetării privind energia de fuziune (Acordul privind programul extins) se aplică teritoriului Regatului Unit, în special privilegiile și imunitățile prevăzute la articolul 13 și la articolul 14 alineatul (5), iar în sensul aplicării prezentului articol, prezentul protocol este considerat un acord relevant în sensul articolului 26 din Acordul privind programul extins.
6. Regatul Unit este informat de Euratom în cazul în care acordul ITER, Acordul privind programul extins sau Acordul privind privilegiile și imunitățile urmează să fie modificate. Orice modificare care ar afecta drepturile sau obligațiile Regatului Unit este discutată în această privință în cadrul Comitetului specializat privind participarea la programele Uniunii, în vederea adaptării participării Regatului Unit la noua situație. Orice modificare care ar afecta drepturile și obligațiile Regatului Unit necesită acordul formal al Regatului Unit înainte de a intra în vigoare în ceea ce privește Unit.
7. Euratom și Regatul Unit pot conveni într-un acord specific că entitățile juridice stabilite în Uniune să poată fi eligibile să participe la activitățile Regatului Unit legate de activitățile desfășurate de F4E.

#### *Articolul 9: Reciprocitate*

În sensul prezentului articol, „entitate din Uniune” înseamnă orice tip de entitate, indiferent dacă este o persoană fizică, o persoană juridică sau un alt tip de entitate, care își are reședința sau este stabilită în Uniune.

Entitățile eligibile din Uniune pot participa la programele ale Regatului Unit echivalente cu cele menționate la articolul 1 literele (b), (c) și (d) [Domeniul de aplicare al participării Regatului Unit] din prezentul protocol, în conformitate cu legislația și normele Regatului Unit.

#### *Articolul 10: Proprietatea intelectuală*

Pentru programele și activitățile enumerate la articolul 1 și sub rezerva dispozițiilor Acordului comercial și de cooperare dintre Uniunea Europeană și Regatul Unit, în special ale articolului 711, entitățile din Regatul Unit care participă la programele reglementate de prezentul protocol au, în ceea ce privește proprietatea, exploatarea și diseminarea informațiilor și proprietatea intelectuală care decurg din această participare, drepturi și obligații echivalente cu ale entităților stabilite în Uniune care participă la programele și activitățile în cauză. Această dispoziție nu se aplică rezultatelor obținute în cadrul unor proiecte lansate înainte de aplicarea prezentului protocol.

## **PROIECT DE PROTOCOL II**

### **privind accesul Regatului Unit la serviciile instituite în cadrul anumitor programe și activități ale Uniunii la care Regatul Unit nu participă**

#### *Articolul 1: Domeniul de aplicare al accesului*

Regatul Unit are acces la următoarele servicii, în conformitate cu termenele și condițiile stabilite în Acordul comercial și de cooperare dintre Uniunea Europeană și Regatul Unit, în actele de bază și în orice alte norme referitoare la punerea în aplicare a programelor și activităților relevante ale Uniunii:



- (a) servicii de supraveghere și urmărire spațială (SST), astfel cum sunt definite la articolul 54 din Regulamentul XXX <sup>(17)</sup> [Regulamentul privind spațiul].

Până la intrarea în vigoare a actelor de punere în aplicare de stabilire a condițiilor de acces în calitate de țară terță la cele trei servicii SST disponibile public, serviciile SST menționate la articolul 5 alineatul (1) din Decizia 541/2014/UE sunt furnizate Regatului Unit și proprietarilor publici și privați de vehicule spațiale și operatorilor care desfășoară activități în sau din Regatul Unit în conformitate cu articolul 5 alineatul (2) din prezenta decizie (sau orice legislație care o înlocuiește, cu sau fără modificări).

#### *Articolul 2: Durata accesului*

Regatul Unit are acces la serviciile menționate la articolul 1 pe întreaga lor durată sau pe întreaga durată a cadrului financiar multianual 2021-2027, luându-se în considerare perioada cea mai scurtă dintre cele două.

#### *Articolul 3: Termene și condiții specifice pentru accesul la serviciile SST*

Accesul Regatului Unit la serviciile SST disponibile public menționate la articolul 54 alineatul (1) literele (a), (b) și (c) din regulamentul respectiv se acordă <sup>(18)</sup> în conformitate cu articolul 8 alineatul (1) din Regulamentul XXX la cerere și sub rezerva condițiilor aplicabile țărilor terțe.

Accesul Regatului Unit la serviciile SST menționate la articolul 54 alineatul (1) litera (d) din actul de bază face obiectul, atunci când este disponibil <sup>(19)</sup>, condițiilor aplicabile țărilor terțe.

---

### **DECLARAȚIE PRIVIND ADOPTAREA DECIZIILOR PRIVIND CARACTERUL ADECVAT AL NIVELULUI DE PROTECȚIE ÎN CEEA CE PRIVEȘTE REGATUL UNIT**

Părțile iau act de intenția Comisiei Europene de a lansa rapid procedura de adoptare a deciziilor privind caracterul adecvat al nivelului de protecție în ceea ce privește Regatul Unit în temeiul Regulamentului general privind protecția datelor și al Directivei privind protecția datelor, precum și de intenția sa de a colabora îndeaproape în acest scop cu celelalte organisme și instituții implicate în procedura decizională relevantă.

---

<sup>(17)</sup> Regulamentul XXX al Parlamentului European și al Consiliului de instituire a Programului spațial al Uniunii și a Agenției Uniunii Europene pentru Programul spațial și de abrogare a Regulamentelor (UE) nr. 912/2010, (UE) nr. 1285/2013 și (UE) nr. 377/2014 și a Deciziei 541/2014/UE, [COM/2018/447 final] [JO L ...].

<sup>(18)</sup> Această dispoziție se aplică sub rezerva condiției finale a actului de bază și cu condiția ca ambele părți să convină asupra condiției pentru furnizarea serviciului SST.

<sup>(19)</sup> Această dispoziție se aplică sub rezerva condiției finale a actului de bază și cu condiția ca ambele părți să convină asupra condiției pentru furnizarea serviciului SST.

**Notificare privind intrarea în vigoare a Acordului comercial și de cooperare dintre Uniunea Europeană și Comunitatea Europeană a Energiei Atomice, pe de o parte, și Regatul Unit al Marii Britanii și Irlandei de Nord, pe de altă parte, și a Acordului dintre Uniunea Europeană și Regatul Unit al Marii Britanii și Irlandei de Nord privind procedurile de securitate pentru schimbul de informații clasificate și protecția acestora**

Acordul comercial și de cooperare dintre Uniunea Europeană și Comunitatea Europeană a Energiei Atomice, pe de o parte, și Regatul Unit al Marii Britanii și Irlandei de Nord, pe de altă parte, precum și Acordul dintre Uniunea Europeană și Regatul Unit al Marii Britanii și Irlandei de Nord privind procedurile de securitate pentru schimbul de informații clasificate și protecția acestora <sup>(1)</sup>, semnate la Bruxelles și la Londra la 30 decembrie 2020, vor intra în vigoare la 1 mai 2021.

---

<sup>(1)</sup> A se vedea paginile 10 și 2540 din prezentul Jurnal Oficial.



ISSN 1977-0782 (ediție electronică)  
ISSN 1830-3625 (ediție tipărită)



Oficiul pentru Publicații  
al Uniunii Europene  
L-2985 Luxemburg  
LUXEMBURG

**RO**