

Acest document are doar scop informativ și nu produce efecte juridice. Instituțiile Uniunii nu își asumă răspunderea pentru conținutul său. Versiunile autentice ale actelor relevante, inclusiv preambulul acestora, sunt cele publicate în Jurnalul Oficial al Uniunii Europene și disponibile pe site-ul EUR-Lex. Aceste texte oficiale pot fi consultate accesând linkurile integrate în prezentul document.

► **B** NOTE EXPLICATIVE ALE NOMENCLATURII COMBinate A UNIunii EUROPENE

(2019/C 119/01)

Publicare în temeiul articolului 9 alineatul (1) din Regulamentul (CEE) nr. 2658/87 al Consiliului din 23 iulie 1987 privind Nomenclatura tarifară și statistică și Tariful Vamal Comun ⁽¹⁾

(JO C 119, 29.3.2019, p. 1)

Astfel cum a fost modificat prin:

		Jurnalul Oficial		
		NR.	Pagina	Data
► <u>M1</u>	Note explicative la Nomenclatura combinată a Uniunii Europene 2019/C 157/04	C 157	12	8.5.2019
► <u>M2</u>	Note explicative la Nomenclatura combinată a Uniunii Europene 2019/C 179/02	C 179	2	24.5.2019
► <u>M3</u>	Note explicative la Nomenclatura combinată a Uniunii Europene 2019/C 179/03	C 179	2	24.5.2019
► <u>M4</u>	Note explicative la Nomenclatura combinată a Uniunii Europene 2019/C 179/04	C 179	3	24.5.2019
► <u>M5</u>	Note explicative la Nomenclatura combinată a Uniunii Europene 2019/C 179/05	C 179	4	24.5.2019
► <u>M6</u>	Note explicative la Nomenclatura combinată a Uniunii Europene 2019/C 192/09	C 192	25	7.6.2019

⁽¹⁾ JO L 256, 7.9.1987, p. 1.



**NOTE EXPLICATIVE ALE NOMENCLATURII COMBINATE A
UNIUNII EUROPENE**

(2019/C 119/01)

**Publicare în temeiul articolului 9 alineatul (1) din Regulamentul
(CEE) nr. 2658/87 al Consiliului din 23 iulie 1987 privind
Nomenclatura tarifară și statistică și Tariful Vamal Comun ⁽¹⁾**

CUPRINS

Prefață

A. Reguli generale pentru interpretarea Nomenclurii combinate

C. Reguli generale comune Nomenclurii și drepturilor

Secțiunea I

Animale vii și produse ale regnului animal

- 1 Animale vii
- 2 Carne și organe comestibile
- 3 Pești și crustacee, moluște și alte nevertebrate acvatice
- 4 Lapte și produse lactate; ouă de păsări; miere naturală; produse comestibile de origine animală, nedenumite și necuprinse în altă parte
- 5 Alte produse de origine animală, nedenumite și necuprinse în altă parte

Secțiunea II

Produse ale regnului vegetal

- 6 Plante vii și produse de floricultură
- 7 Legume, plante, rădăcini și tuberculi, alimentare
- 8 Fructe comestibile; coji de citrice sau de pepeni
- 9 Cafea, ceai, mate și mirodenii
- 10 Cereale
- 11 Produse ale industriei morăritului; malț; amidon și fecule; inulină; gluten de grâu
- 12 Semințe și fructe oleaginoase; semințe și fructe diverse; plante industriale sau medicinale; paie și furaje
- 13 Gume, rășini și alte seve și extracte vegetale
- 14 Materiale pentru împletit și alte produse de origine vegetală, nedenumite și necuprinse în altă parte

Secțiunea III

**Grăsimi și uleiuri de origine animală sau vegetală; produse ale
disocierii acestora; grăsimi alimentare prelucrate; ceară de origine
animală sau vegetală**

- 15 Grăsimi și uleiuri de origine animală sau vegetală; produse ale disocierii acestora; grăsimi alimentare prelucrate; ceară de origine animală sau vegetală

⁽¹⁾ JO L 256, 7.9.1987, p. 1.

▼B*Secțiunea IV***Produse ale industriei alimentare; băuturi, lichide alcoolice și oțet; tutun și înlocuitori de tutun prelucrați**

- 16 Preparate din carne, din pește sau din crustacee, din moluște sau din alte nevertebrate acvatice
- 17 Zaharuri și produse zaharoase
- 18 Cacao și preparate din cacao
- 19 Preparate pe bază de cereale, de făină, de amidon, de fecule sau de lapte; produse de patiserie
- 20 Preparate din legume, din fructe sau din alte părți de plante
- 21 Preparate alimentare diverse
- 22 Băuturi, lichide alcoolice și oțet
- 23 Reziduuri și deșeurile ale industriei alimentare; alimente preparate pentru animale
- 24 Tutun și înlocuitori de tutun prelucrați

*Secțiunea V***Produse minerale**

- 25 Sare; sulf; pământuri și pietre; ipsos, var și ciment
- 26 Minereuri, zgură și cenușă
- 27 Combustibili minerali, uleiuri minerale și produse rezultate din distilarea acestora; materiale bituminoase; ceară minerală

*Secțiunea VI***Produse ale industriei chimice sau ale industriilor conexe**

- 28 Produse chimice anorganice; compuși anorganici sau organici ai metalelor prețioase, ai elementelor radioactive, ai metalelor de pământuri rare sau ai izotopilor
- 29 Produse chimice organice
- 30 Produse farmaceutice
- 31 Îngrășăminte
- 32 Extracte tanante sau colorante; tanini și derivații lor; pigmenți și alte substanțe colorante; vopsele și lacuri; masticuri; cerneluri
- 33 Uleiuri esențiale și rezinoide; produse preparate de parfumerie sau de toaletă și preparate cosmetice
- 34 Săpunuri, agenți de suprafață organici, preparate pentru spălat, preparate lubrifiante, ceară artificială, ceară preparată, produse pentru întreținere, lumânări și articole similare, paste pentru modelare, „ceară dentară” și preparate dentare pe bază de ipsos sau ghips

▼B

- 35 Substanțe albuminoide; produse pe bază de amidon sau de fecule modificate; cleiuri; enzime
- 36 Pulberi și explozivi; articole de pirotehnie; chibrituri; aliaje piroforice; materiale inflamabile
- 37 Produse fotografice sau cinematografice
- 38 Produse diverse ale industriei chimice

*Secțiunea VII***Materiale plastice și articole din material plastic; cauciuc și articole din cauciuc**

- 39 Materiale plastice și articole din material plastic
- 40 Cauciuc și articole din cauciuc

*Secțiunea VIII***Piei brute, piei finite, piei cu blană și produse din acestea; articole de curelărie și de șelărie; articole de voiaj, bagaje de mână și articole similare; articole din intestine de animale (altele decât cele de la viermii de mătase)**

- 41 Piei brute (altele decât pieile cu blană) și piei finite
- 42 Obiecte din piele; articole de curelărie sau de șelărie; articole de voiaj, bagaje de mână și articole similare; articole din intestine de animale (altele decât cele de la viermii de mătase)
- 43 Blănuri și blănuri artificiale; articole din acestea

*Secțiunea IX***Lemn, cărbune de lemn și articole din lemn; plută și articole din plută; articole din împletituri din fibre vegetale sau din nuiele**

- 44 Lemn, cărbune de lemn și articole din lemn
- 45 Plută și articole din plută
- 46 Articole din împletituri de fibre vegetale sau din nuiele

*Secțiunea X***Pastă din lemn sau din alte materiale fibroase celulozice; hârtie sau carton reciclabile (deșeuri și maculatură); hârtie și carton și articole din acestea**

- 47 Pastă din lemn sau din alte materiale fibroase celulozice; hârtie sau carton reciclabile (deșeuri și maculatură)
- 48 Hârtie și carton; articole din pastă de celuloză, din hârtie sau din carton
- 49 Cărți, ziare, imagini imprimate și alte produse ale industriei de imprimare; manuscrise, texte dactilografiate și schițe sau planuri

*Secțiunea XI***Materiale textile și articole din aceste materiale**

- 50 Mătase
- 51 Lână, păr fin sau grosier de animale; fire și țesături din păr de cal

▼B

- 52 Bumbac
- 53 Alte fibre textile vegetale; fire din hârtie și țesături din fire de hârtie
- 54 Filamente sintetice sau artificiale; benzi și forme similare din materiale textile sintetice sau artificiale
- 55 Fibre sintetice sau artificiale discontinue
- 56 Vată, pâslă (fetru) și materiale neșesute; fire speciale; sfori, odgoane, funii, frânghii și articole din acestea
- 57 Covoare și alte acoperitoare de podea din materiale textile
- 58 Țesături speciale; țesături cu smocuri; dantele; tapiserii; pasmanterii; broderii
- 59 Țesături impregnate, îmbrăcate, acoperite sau stratificate; articole tehnice din materiale textile
- 60 Materiale tricotate sau croșetate
- 61 Îmbrăcăminte și accesorii de îmbrăcăminte, tricotate sau croșetate
- 62 Îmbrăcăminte și accesorii de îmbrăcăminte, altele decât tricotate sau croșetate
- 63 Alte articole textile confecționate; seturi; îmbrăcăminte purtată sau uzată și articole textile purtate sau uzate; zdrențe

Secțiunea XII

Încălțăminte, obiecte de acoperit capul, umbrele de ploaie, umbrele de soare, bastoane, bice, cravașe și părți ale acestora; pene și puf prelucrate și articole din acestea; flori artificiale; articole din păr uman

- 64 Încălțăminte, ghetre și articole similare; părți ale acestor articole
- 65 Obiecte de acoperit capul și părți ale acestora
- 66 Umbrele de ploaie, umbrele de soare, bastoane, bastoane-scaun, bice, cravașe și părți ale acestora
- 67 Pene și puf prelucrate și articole din pene sau din puf; flori artificiale; articole din păr uman

Secțiunea XIII

Articole din piatră, ipsos, ciment, azbest, mică sau din materiale similare; produse ceramice; sticlă și articole din sticlă

- 68 Articole din piatră, ipsos, ciment, azbest, mică sau din materiale similare
- 69 Produse ceramice
- 70 Sticlă și articole din sticlă

▼B*Secțiunea XIV***Perle naturale sau de cultură, pietre prețioase sau semiprețioase, metale prețioase, metale placate sau dublate cu metale prețioase și articole din aceste materiale; imitații de bijuterii; monede**

- 71 Perle naturale sau de cultură, pietre prețioase sau semiprețioase, metale prețioase, metale placate sau dublate cu metale prețioase și articole din aceste materiale; imitații de bijuterii; monede

*Secțiunea XV***Metale comune și articole din metale comune**

- 72 Fontă, fier și oțel
- 73 Articole din fontă, din fier sau din oțel
- 74 Cupru și articole din cupru
- 75 Nichel și articole din nichel
- 76 Aluminii și articole din aluminii
- 78 Plumb și articole din plumb
- 81 Alte metale comune; metalceramice; articole din aceste materiale
- 82 Unelte și scule, articole de cuțitărie și tacâmuri, din metale comune; părți ale acestor articole, din metale comune
- 83 Articole diverse din metale comune

*Secțiunea XVI***Mașini și aparate, echipamente electrice și părți ale acestora; aparate de înregistrat sau de reprodus sunetul, aparate de înregistrat sau de reprodus imagini și sunet de televiziune și părți și accesorii ale acestor aparate**

- 84 Reactoare nucleare, cazane, mașini, aparate și dispozitive mecanice; părți ale acestora
- 85 Mașini, aparate și echipamente electrice și părți ale acestora; aparate de înregistrat sau de reprodus sunetul, aparate de televiziune de înregistrat sau de reprodus imagine și sunet și părți și accesorii ale acestor aparate

*Secțiunea XVII***Mijloace de transport și echipamente auxiliare**

- 86 Vehicule și echipamente pentru căile ferate sau similare și părți ale acestora; aparate mecanice (inclusiv electromecanice) de semnalizare a traficului
- 87 Vehicule terestre, altele decât materialul rulant de cale ferată și tramvai; părți și accesorii ale acestora
- 88 Vehicule aeriene, nave spațiale și părți ale acestora
- 89 Vapoare, nave și dispozitive plutitoare

▼B*Secțiunea XVIII***Instrumente și aparate optice, fotografice sau cinematografice, de măsură, de control sau de precizie; instrumente și aparate medico-chirurgicale; ceasornicărie; instrumente muzicale; părți și accesorii ale acestora**

90 Instrumente și aparate optice, fotografice sau cinematografice, de măsură, de control sau de precizie; instrumente și aparate medico-chirurgicale; părți și accesorii ale acestora

91 Ceasornicărie

92 Instrumente muzicale; părți și accesorii ale acestora

*Secțiunea XIX***Arme și muniție; părți și accesorii ale acestora**

93 Arme și muniție; părți și accesorii ale acestora

*Secțiunea XX***Mărfuri și produse diverse**

94 Mobilă; mobilier medico-chirurgical; articole de pat și similare; aparate de iluminat nedenumite și necuprinse în altă parte; lămpi pentru reclame luminoase, însemne luminoase, plăci indicatoare luminoase și articole similare; construcții prefabricate

95 Jucării, jocuri, articole pentru divertisment sau pentru sport; părți și accesorii ale acestora

96 Articole diverse



PREFAȚĂ

Regulamentul (CEE) nr. 2658/87 al Consiliului din 23 iulie 1987 privind Nomenclatura tarifară și statistică și Tariful Vamal Comun ⁽¹⁾ stabilește o nomenclură denumită „Nomenclură Combinată” (NC) bazată pe Convenția internațională privind Sistemul Armonizat de denumire și codificare a mărfurilor ⁽²⁾, denumit „Sistem Armonizat” (SA).

Sistemul Armonizat este completat de propriile note explicative (NESA). Aceste note explicative și aducerile la zi ale acestora, în limbile engleză și franceză, sunt publicate de către:

ORGANIZAȚIA MONDIALĂ A VĂMILOR (OMV)

Consiliul de Cooperare Vamală (CCV)

30, rue du Marché

B-1210 Bruxelles

În temeiul articolului 9 alineatul (1) litera (a) a prima liniuță din Regulamentul (CEE) nr. 2658/87, Comisia adoptă notele explicative ale Nomenclurii combinate (NENC) după analizarea acestora de către secția Nomenclurii tarifare și statistice a Comitetului Codului vamal. Cu toate că NENC pot face trimitere la NESA, ele nu le substituie pe acestea din urmă, ci trebuie considerate ca fiind complementare și consultate împreună.

Prezenta ediție a NENC reia și, după caz, înlocuiește notele publicate până la 4 ianuarie 2019 ⁽³⁾ în seria C a *Jurnalul Oficial al Uniunii Europene*. Notele explicative ale Nomenclurii combinate publicate în seria C a Jurnalului Oficial după această dată rămân în vigoare și vor fi introduse în aceste note la următoarea revizie a acestora.

De asemenea, codurile pozițiilor și ale subpozițiilor din NC la care se face trimitere sunt cele din Nomenclatura combinată 2019, reprodusă în Regulamentul de punere în aplicare (UE) 2018/1602 al Comisiei ⁽⁴⁾.

În plus, informații referitoare la „Recomandări privind clasificarea în Nomenclatura combinată a mărfurilor prezentate în seturi condiționate pentru vânzarea cu amănuntul” au fost publicate în seria C a *Jurnalul Oficial al Uniunii Europene* ⁽⁵⁾.

⁽¹⁾ JO L 256, 7.9.1987, p. 1.

⁽²⁾ JO L 198, 20.7.1987, p. 1.

⁽³⁾ JO C 2, 4.1.2019, p. 2.

⁽⁴⁾ JO L 273, 31.10.2018, p. 1.

⁽⁵⁾ JO C 105, 11.4.2013, p. 1.

▼B**A. Reguli generale pentru interpretarea Nomenclaturii Combinat**

Regula generală 5 (b) Ambalajele utilizate în mod obișnuit pentru comercializarea băuturilor, a dulceațurilor, a muștarului, a condimentelor etc. se clasifică împreună cu bunurile pe care le conțin, chiar dacă sunt de natură a fi utilizate în mod repetat.

C. Reguli generale comune Nomenclaturii și drepturilor

Regula generală 3 La articolul 48 alineatul (2) din Regulamentul de punere în aplicare (UE) 2015/2447 ⁽¹⁾ al Comisiei, „zile lucrătoare” înseamnă toate zilele, cu excepția sâmbetelor, duminicilor și sărbătorilor legale publicate ale Băncii Centrale Europene.

⁽¹⁾ Regulamentul de punere în aplicare (UE) 2015/2447 al Comisiei din 24 noiembrie 2015 de stabilire a unor norme pentru punerea în aplicare a anumitor dispoziții din Regulamentul (UE) nr. 952/2013 al Parlamentului European și al Consiliului de stabilire a Codului vamal al Uniunii (JO L 343, 29.12.2015, p. 558).

▼B

SECȚIUNEA I

ANIMALE VII ȘI PRODUSE ALE REGNULUI ANIMAL

CAPITOLUL I

ANIMALE VII

0101	Cai, măgari, catâri și bardoi, vii
0101 29 10 și 0101 29 90	<p>Cai</p> <p>Se clasifică la aceste subpoziții caii sălbatici cum ar fi calul Przewalski sau tarpanul (calul mongol). Cu toate acestea, zebrele (<i>Equus zebra</i>, <i>Equus grevyi</i>, <i>Equus burchelli</i>, <i>Equus quagga</i> etc.) se clasifică la subpoziția 0106 19 00, chiar dacă fac parte din familia equidae.</p> <p>Hibridul de iapă și zebra (corcitură între iapă și mascul de zebra) se clasifică la subpoziția 0106 19 00.</p>
0101 30 00	<p>Măgari</p> <p>Se clasifică la această subpoziție atât măgarii domestici, cât și măgarii sălbatici. Măgarii sălbatici sunt, de exemplu, „djiggetai” din Mongolia, kiangul din Tibet, onagrul, hemionul sau culanul (<i>Equus hemionus</i>).</p> <p>Hibridul de măgar și zebra (zebra-măgar) se clasifică la subpoziția 0106 19 00.</p>
0101 90 00	<p>Altele</p> <p>Se clasifică la această subpoziție animalele descrise în notele explicative ale Sistemului armonizat de la poziția 0101 ultimul paragraf.</p>
0102	Animale vii din specia bovine
0102 21 10 - 0102 29 99	<p>Bovine</p> <p>Se clasifică la aceste subpoziții în special animalele descrise în notele explicative ale Sistemului armonizat de la poziția 0102 primul paragraf punctul (1).</p> <p>Iacii au 14 perechi de coaste, în timp ce toate celelalte animale din specia bovine (cu excepția bizonului european și a celui american) au numai 13 perechi de coaste.</p>
0102 31 00 - 0102 39 90	<p>Bivoli</p> <p>Se clasifică la aceste subpoziții în special animalele descrise în notele explicative ale Sistemului armonizat de la poziția 0102 primul paragraf punctul (2).</p> <p>Bizonul european (<i>Bison bonasus</i>) și bizonul american (<i>Bison bison</i>) au 14 perechi de coaste, în timp ce toate celelalte animale din specia bovine (cu excepția iacilor) au numai 13 perechi de coaste.</p>
0102 39 10	<p>De specie domestică</p> <p>Se clasifică la această subpoziție toate animalele din specia bovine din genul <i>Bubalus</i> care aparțin speciilor domestice, indiferent de utilizarea lor (prăsilă, creștere, îngrășare, reproducere, tăiere etc.), dar sunt excluse animalele de rasă pură destinate reproducerii (subpoziția 0102 31 00).</p>

▼B

0102 39 90	Altele
	Se clasifică la această subpoziție animalele din specia bovine de genul <i>Syncerus</i> și <i>Bison</i> , dar sunt excluse animalele de rasă pură destinate reproducerii (subpoziția 0102 31 00).
0102 90 20 - 0102 90 99	Altele
	Se clasifică la aceste subpoziții în special animalele descrise în notele explicative ale Sistemului armonizat de la poziția 0102 primul paragraf punctul (3).
0102 90 91	De specie domestică
	Se clasifică la această subpoziție toate animalele din specia bovine neincluse la subpozițiile de mai sus care aparțin speciilor domestice, indiferent de utilizarea lor (prăsilă, creștere, îngrășare, reproducere, tăiere etc.), dar sunt excluse animalele de rasă pură destinate reproducerii (subpoziția 0102 90 20).
0103	Animale vii din specia porcine
0103 91 90	Altele
	Printre animalele vii din specia porcine sălbatice, se pot cita:
	1. mistrețul (<i>Sus scrofa</i>);
	2. porcul cu negi (<i>Phacochoerus aethiopicus</i>), porcul de râu (<i>Potamochoerus porcus</i>) și porcul negru de pădure;
	3. babirusa (<i>Babirusa babirusa</i>);
	4. pecarii (<i>Dicotyles tajacu</i>).
0103 92 90	Altele
	A se vedea notele explicative de la subpoziția 0103 91 90.
0104	Animale vii din specia ovine sau caprine
0104 10 10 - 0104 10 80	Din specia ovine
	Se clasifică la aceste subpoziții, de exemplu, animalele domestice din specia ovine (<i>Ovis aries</i>), diverse varietăți de mufloni, cum ar fi muflonul european (<i>Ovis musimon</i>), muflonul canadian sau berbecul de munte (<i>Ovis canadensis</i>), muflonul asiatic (<i>Ovis orientalis</i>), muflonul de Pamir sau argalul (<i>Ovis ammon</i>), precum și oaia cu coamă (<i>Ammotragus lervia</i>), numită și „muflonul cu manșete”, deși este mai asemănătoare caprinelor decât ovinelor.
0104 20 10 și 0104 20 90	Din specia caprine
	Se clasifică la aceste subpoziții, de exemplu, animalele domestice din specia caprine, capra Alpilor (<i>Capra ibex</i>) și capra bezoar sau de Persia (<i>Capra aegagrus</i> sau <i>Capra hircus</i>).
	Sunt totuși excluse de la aceste subpoziții și se clasifică la subpoziția 0106 19 00 cerbul moscat (<i>Moschus moschiferus</i>), cerbul moscat de apă din Africa (<i>Hyemoschus</i>) și cerbul moscat asiatic (<i>Tragulus</i>), care, în ciuda denumirii, nu fac parte totuși din specia caprine. De asemenea, sunt excluse animalele numite antilocapre, cum ar fi capra-neagră (<i>Rupicapra</i>) și tahrul himalaian (<i>Hemitragus</i>).

▼ B**0105 Coccoși, găini, rațe, găște, curcani, curci și bibilici, vii, din specii domestice**

Se clasifică la această poziție numai păsările domestice vii (păsările de curte) enumerate în enunțul poziției, inclusiv puii de găină, claponii, rațele și găscanii, indiferent de scopul în care sunt crescuți: pentru ouă, carne, pene, sau în orice alt scop (de exemplu pentru ornament – în colivii, parcuri sau pe lacuri).

Păsările sălbatice (de exemplu curcile și curcanii sălbatici – *Meleagris gallopavo*) se clasifică la subpoziția 0106 39 80, chiar dacă pot fi crescute și sacrificate în mod similar cu cel pentru păsările domestice.

Porumbeii domestici se clasifică la subpoziția 0106 39 10.

0106 Alte animale vii**0106 13 00 Cămile și alte camelide (*Camelidae*)**

Se clasifică la această subpoziție cămilele, dromaderii și alte animale din familia cămilelor (lama, alpaca, guanaco, vigonie).

0106 14 10 Iepuri de casă

Se clasifică la această subpoziție numai iepurii domestici care sunt crescuți pentru carne, pentru blană (de exemplu iepurele angora) sau în orice alt scop.

0106 14 90 Altele

Se clasifică la această subpoziție iepurii de vizuină (sălbatici) (*Oryctolagus cuniculus*) și iepurii de câmp.

0106 19 00 Altele

Se clasifică la această subpoziție toate mamiferele vii, cu excepția animalelor domestice și sălbatice din speciile cabaline, măgari și catări (poziția 0101), bovine (poziția 0102), porcine (poziția 0103), ovine și caprine (poziția 0104), primate (subpoziția 0106 11 00), a balenelor, a delfinilor și a marsuinilor, a lamantinilor și a dugongilor, a focilor, a leilor de mare și a morse (subpoziția 0106 12 00) și a iepurilor și a iepurilor de câmp (subpozițiile 0106 14 10 și 0106 14 90).

Se clasifică la această subpoziție, printre altele:

1. cerbii, cerbii lopătari, căprioarele, caprele negre (*Rupicapra rupicapra*), elanul comun sau de America (*Alces alces*), antilocaprele [goral (*Naemorhedus*), *Hemiragrus* sau pronghorn] și antilopele propriu-zise;
2. leii, tigrii, urșii, rinocerii, hipopotamii, elefanții, girafele, okapii, cangurii, zebrele etc.;
3. veverițele, vulpile, vizonii (nurci americane), marmotele, castorii, castorii canadieni sau șobolanii moscați, vidrele, nutriile, cobaii sau porcușorii de Guineea;
4. renii;
5. câinii și pisicile.

▼ B

- 0106 20 00 Reptile (inclusiv șerpi și broaște țestoase de mare)**
- Se clasifică la această subpoziție toate reptilele, șopârlele și broaștele țestoase (terestre, de mare sau de apă dulce).
- 0106 39 10 Porumbei**
- Se clasifică la această subpoziție toate păsările din familia porumbeilor, atât porumbeii sălbatici, cât și porumbeii domestici, oricare ar fi utilizarea acestora (păsări de curte, porumbei ornamentali, porumbei călători).
- Printre porumbeii sălbatici care se clasifică aici se pot enumera porumbelul-gulerat, numit și porumbelul popesc (*Columba palumbus*), porumbelul-de-scorbură sau porumbelul-sălbatic (*Columba oenas*), porumbelul-de-stâncă (*Columba livia*), porumbelul cu aripi de bronz din Australia, porumbița și turtureaua (*Streptopelia turtur*, *Streptopelia risoria*).
- Cu toate acestea, sunt excluse de la această subpoziție și se clasifică la subpoziția 0106 39 80 unele specii străns înrudite cu galinaceele, cum ar fi *Caloenas nicobarica*, „colombarul”, porumbelul mare cu moț din Noua-Guinee, *Pterocles alchata* și găinușele de stepă (*Syrrhaptes paradoxus*).
- 0106 39 80 Altele**
- Se clasifică la această subpoziție toate păsările vii, altele decât cocoși, găini, rațe, găște, curcani, curci și bibilici, din specii domestice (poziția 0105) și altele decât păsările de pradă (subpoziția 0106 31 00), psitaciformele (subpoziția 0106 32 00), struți și emu (subpoziția 0106 33 00) și porumbeii domestici sau sălbatici (subpoziția 0106 39 10).
- Se clasifică la această subpoziție, printre altele:
1. gâsca-cenușie (*Anser anser*), gâsca-gulerată (*Branta bernicla*), călifarul-alb (*Tadorna tadorna*), rața sălbatică mare sau comună (*Anas platyrhynchos*), rața pestriță (*Anas strepera*), rața fluierătoare (*Anas penelope*), rața cu frigare sau cu coadă ascuțită (*Anas acuta*), rața-lingurar sau lopătar (*Anas clypeata*), sarsela de vară sau rața-cârâitoare (*Anas querquedula*, *Anas crecca*), rața-sălbatică, eiderul;
 2. lebedele și pănii;
 3. potârnichile, fazanii, prepelițele, becațele (sitarul), becaținele, cocoșii și găinușele de munte, ieruncile, rațele sălbatiche, găștele sălbatiche, ortolanii, sturzii, mierlele, ciocârliile;
 4. cintezoii, pițigoii, canarii, colibrii etc.
- 0106 49 00 Altele**
- Se clasifică la această subpoziție viermi de mătase, fluturi, coleoptere și alte insecte.
- 0106 90 00 Altele**
- Se clasifică aici:
1. toate celelalte specii de animale vii, cu excepția peștilor și a crustaceelor, a moluștelor și a altor nevertebrate acvatice (capitolul 3) și a culturilor de microorganisme (poziția 3002);
 2. broaște.

▼B

CAPITOLUL 2

CARNE ȘI ORGANE COMESTIBILE

Considerații generale

1. Capitolul cuprinde carne și organe proprii alimentației umane, chiar dacă sunt prezentate ca fiind destinate pentru hrana animalelor.
2. Termenii „carne” și „organe”, în sensul acestui capitol, sunt definiți în notele explicative ale Sistemului Armonizat, Considerații generale de la capitolul 2.
3. În Notele explicative ale Sistemului armonizat, Considerații generale de la capitolul 2, se face referire la diferitele stări în care pot fi prezentate carnea și organele de la acest capitol (proaspete, refrigerate, congelate, sărate sau în saramură, uscate sau afumate). Trebuie menționat că se clasifică similar cu carnea congelată și carnea care a fost supusă unui procedeu de congelare rapidă (*deep-frozen*) și de asemenea carnea total sau parțial decongelată. Prin urmare, termenul „congelat” nu se referă numai la carnea care a fost congelată când era în stare proaspătă, ci și la carnea care inițial a fost uscată superficial și apoi congelată, în măsura în care conservarea ei efectivă și de durată depinde în special de această congelare.
4. De asemenea, în Notele explicative ale Sistemului armonizat, Considerații generale de la capitolul 2, se face distincția între carnea și organele de la prezentul capitol și produsele de la capitolul 16. Cu toate acestea, se clasifică la capitolul 2 carnea și organele crude, tăiate în bucăți, tocate, dar nepreparate în alt mod, care sunt ambalate simplu într-o folie din material plastic (chiar sub formă de cârnac), dar numai în scopul facilitării manipulării și a transportului.
5. În scopul deosebirii între bucățile dezosate și bucățile nedezosate, cartilagiile și tendoanele nu sunt considerate oase.
6. Carnea și organele care conțin conservanți, stabilizatori sau antioxidanți adăugați pentru a opri degradarea produselor respective rămân clasificate la prezentul capitol.

**Nota complementară 1.A
literale (d) și (e)**

În sensul notei complementare 1.A literale (d) și (e) de la prezentul capitol (citită în coroborare cu nota complementară 1.C de la prezentul capitol), atunci când se determină dacă sunt îndeplinite condițiile referitoare la numărul minim și cel maxim de coaste, se numără numai coastele, întregi sau tăiate, nedesprinse de coloana vertebrală.

În conformitate cu această explicație, diagrama de mai jos prezintă un exemplu de sfer anterior de bovină, care îndeplinește condițiile stabilite la nota complementară 1.A literale (d) și (e) citită în coroborare cu nota complementară 1.C de la prezentul capitol.

▼ B

SFERT ANTERIOR

SFERT POSTERIOR

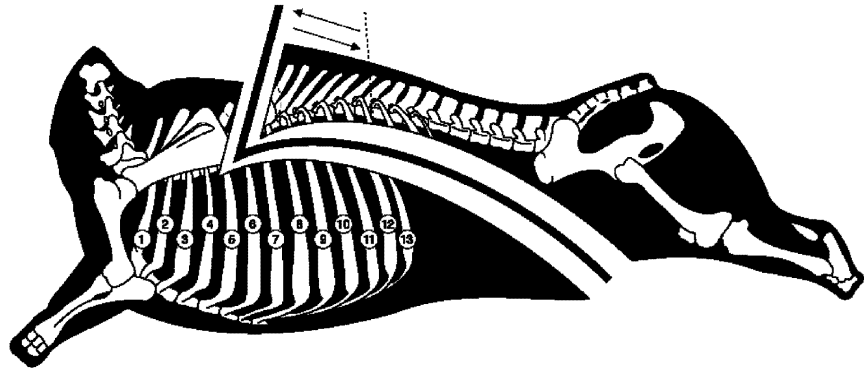
**Nota complementară 2.C**

Referitor la nota complementară 2.C de la prezentul capitol, în care se face referire la două tehnici de tăiere și la termenii „grumaz – parte spată”, „parte din josul fălcii” și „parte din josul fălcii și grumaz – parte spată prezentate împreună”, a se vedea schemele de mai jos:

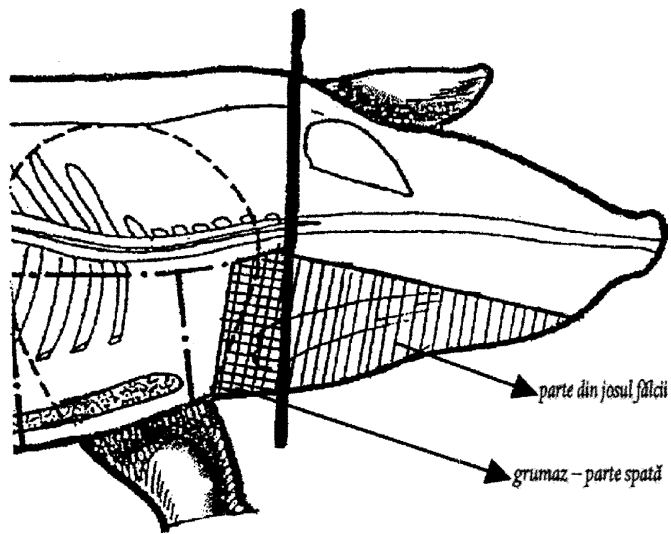
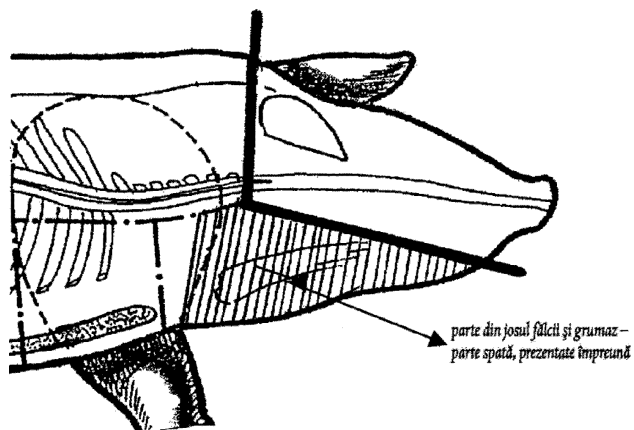
Tăietură dreaptă paralelă cu craniul
**Tăietură paralelă cu craniul până la nivelul ochilor
și apoi înclinată spre partea din față a capului**

▼ B

Nota complementară 6 (a)	<p>În înțelesul acestei note complementare, sarea nu este considerată condiment.</p> <p>A se vedea și nota complementară 7 de la prezentul capitol.</p>
0201	<p>Carne de animale din specia bovine, proaspătă sau refrigerată</p> <p>Poziția cuprinde numai carnea proaspătă sau refrigerată de animale de la poziția 0102.</p> <p>Pentru aplicarea definițiilor sferturilor anterioare și sferturilor posterioare, se consideră că:</p> <p>a) gâtul este partea musculară din zona gâtului cu șapte semivertebre cervicale;</p> <p>b) spata este membrul anterior care cuprinde oasele scapulum, humerus, radius, cubitus și mușchii care le înconjoară;</p> <p>c) vrăbioara este mușchiulețul (<i>filet</i>), fleica (mușchiul situat de o parte și de alta a rinichilor de-a lungul coloanei vertebrale numit și <i>faux-filet</i>), prelungirea mușchiulețului și a fleicii (<i>romsteck</i>); „<i>romsteck</i>”-ul poate să conțină sau nu partea numită „<i>aiguillette baronne</i>”.</p>
0201 10 00	<p>În carcase sau semicarcase</p> <p>Termenii „carcasă” și „semicarcasă” sunt definiți în nota complementară 1.A din prezentul capitol, literele (a) și (b). Primele opt sau nouă vertebre dorsale apofize pot fi alternativ pe semicarcasa dreaptă sau semicarcasa stângă.</p>
0201 20 20	<p>Sferturi numite „compensate”</p> <p>Termenul „sfert compensat” este definit în nota complementară 1.A litera (c) din prezentul capitol.</p>
0201 20 30	<p>Sferturi anterioare neseperate sau separate</p> <p>Termenii „sfert anterior neseplat” și „sfert anterior separat” sunt definiți în nota complementară 1.A literele (d) și (e) de la prezentul capitol. Ca urmare a acestei note complementare rezultă că sunt excluse de la această subpoziție și se clasifică la subpoziția 0201 20 90 părțile anterioare ale semicarcaselor, de exemplu, cele care cu toate oasele corespunzătoare au mai puțin de patru coaste sau cele cărora le lipsește gâtul sau spata sau cele la care unul din oase a fost înlăturat, de exemplu, vertebra Atlas.</p>
0201 20 50	<p>Sferturi posterioare neseperate sau separate</p> <p>Termenii „sferturi posterioare neseperate” și „sferturi posterioare separate” sunt definiți în nota complementară 1.A literele (f) și (g) de la prezentul capitol. Ca urmare a acestei note complementare rezultă că sunt excluse de la această subpoziție și se clasifică la subpoziția 0201 20 90 părțile din spate ale semicarcaselor care, de exemplu, cu toate oasele corespunzătoare, au mai puțin de trei coaste, sau cărora le lipsește pulpa sau vrăbioara. Cu toate acestea, sferturile posterioare prezentate fără rinichi și fără grăsimea rinichilor, cu sau fără partea abdominală, se clasifică drept sferturi posterioare.</p>

▼ B

0201 20 90	<p>Altele</p> <p>Se clasifică la această subpoziție, de exemplu, spata, pulpa și fleica, nedezosate. De asemenea, sunt clasificate aici și părțile anterioare și posterioare ale semicarcasei nedezosate (cu oase) care nu corespund definiției sferturilor numite „compensate” și nici definiției sferturilor anterioare sau posterioare.</p>
0201 30 00	<p>Dezosată</p> <p>Se clasifică la această subpoziție toate bucățile de carne de animale din specia bovine, proaspete sau refrigerate, la care toate oasele au fost înlăturate, de exemplu fileul și partea abdominală fără oase.</p>
0202	<p>Carne de animale din specia bovine, congelată</p> <p>Se clasifică la această poziție numai carnea congelată de animale clasificate la poziția 0102.</p>
0202 10 00	<p>În carcase sau semicarcase</p> <p>Termenii „carcasă” și „semicarcasă” sunt definiți în nota complementară 1.A literele (a) și (b) de la prezentul capitol.</p>
0202 20 10	<p>Sferturi numite „compensate”</p> <p>Termenul „sfert compensat” este definit în nota complementară 1.A litera (c) de la prezentul capitol.</p>
0202 20 30	<p>Sferturi anterioare neseperate sau separate</p> <p>Termenii „sferturi anterioare neseperate” și „sferturi anterioare separate” sunt definiți în nota complementară 1.A literele (d) și (e) de la prezentul capitol.</p>
0202 20 50	<p>Sferturi posterioare neseperate sau separate</p> <p>Termenii „sferturi posterioare neseperate” și „sferturi posterioare separate” sunt definiți în nota complementară 1.A literele (f) și (g) de la prezentul capitol.</p>
0202 20 90	<p>Altele</p> <p>Notele explicative de la subpoziția 0201 20 90 se aplică <i>mutatis mutandis</i>.</p>
0202 30 50	<p>Bucăți rezultate din sferturi anterioare și din piept, numite „australiene”</p> <p>Termenii „bucăți rezultate din sferturi anterioare numite australiene” și „bucăți rezultate din piept numite australiene” sunt definiți în nota complementară 1.A litera (h) de la prezentul capitol.</p>
0202 30 90	<p>Altele</p> <p>Se clasifică la această subpoziție toate bucățile de carne de animale din specia bovine, congelate, care sunt în întregime dezosate, cu excepția blocurilor congelate menționate la subpoziția 0202 30 10 și a bucăților tăiate de la subpoziția 0202 30 50.</p>

▼ B

- 0203** **Carne de animale din specia porcine, proaspătă, refrigerată sau congelată**
- Se clasifică la această poziție numai carnea de animale de la poziția 0103.
- Carnea de animale din specia porcine certificată de către autoritățile competente din Australia ca provenind de la porc sălbatic din Australia este considerată ca fiind altă carne decât cea de la animale din speciile domestice.
- 0203 11 10 -** **Proaspătă sau refrigerată**
0203 19 90
- Se clasifică la aceste subpoziții numai carnea proaspătă sau refrigerată de animale clasificate la poziția 0103.
- 0203 11 10** **De animale domestice din specia porcine**
- Termenul „carcase sau semicarcase” este definit în nota complementară 2.A litera (a) de la prezentul capitol.
- 0203 12 11** **Jamboane și părți din acestea**
- Termenul „jambon” este definit în nota complementară 2.A litera (b) de la prezentul capitol.
- Se clasifică la această subpoziție jamboanele posterioare, nedezosate.
- 0203 12 19** **Spete și părți din acestea**
- Termenul „spată” este definit în nota complementară 2.A litera (d) de la prezentul capitol.
- Se clasifică la această subpoziție bucățile denumite „coaste” și rasolul din față, nedezosate.
- 0203 19 11** **Părți anterioare și părți din acestea**
- Termenul „părți anterioare” este definit în nota complementară 2.A litera (c) de la prezentul capitol.
- Sunt excluse de la această subpoziție rasolurile din față, nedezosate, și bucățile denumite „coaste” (subpoziția 0203 12 19).
- 0203 19 13** **Spinări și părți din acestea, nedezosate**
- Termenul „spinări” este definit în nota complementară 2.A litera (e) de la prezentul capitol.
- Se clasifică la această subpoziție oasele spinării (*loin ribs*).
- 0203 19 15** **Piept (împănat) și bucăți de piept**
- Termenii „piept” și „bucăți” sunt definiți în notele complementare 2.A litera (f) și 2.B primul paragraf de la prezentul capitol.
- Bucățile de piept se clasifică la această subpoziție numai dacă au șorici și slănină.

▼B

Nu se clasifică la această subpoziție antricotul fără șorici și slănină (subpoziția 0203 19 59)

0203 19 59**Altele**

Se clasifică la această subpoziție antricotul fără șorici și fără slănină.

0203 19 90**Altele**

Se clasifică la această subpoziție numai carnea de animale de la subpozițiile 0103 91 90 sau 0103 92 90, de exemplu carnea de mistreț, alta decât cea în carcasă sau semicarcasă și alta decât jamboanele, spata și părțile din acestea.

**0203 21 10 -
0203 29 90****Congelată**

Notele explicative de la subpozițiile 0203 11 10 până la 0203 19 90 se aplică *mutatis mutandis* acestor subpoziții care cuprind subdiviziuni identice.

0204**Carne de animale din speciile ovine sau caprine, proaspătă, refrigerată sau congelată**

Se clasifică la această poziție numai carnea proaspătă, refrigerată sau congelată de animale domestice sau sălbatice clasificate la poziția 0104 și în special carnea de animale din specia ovine (ovine domestice sau mufloni) și carnea de capră sălbatică (capra Alpilor).

0204 10 00**Carcase și semicarcase de miel, proaspete sau refrigerate**

Termenii „carcase” și „semicarcase” sunt definiți în nota complementară 3.A literele (a) și (b) de la prezentul capitol.

Carnea de miel este definită în notele explicative ale Sistemului armonizat de la subpozițiile 0204 10 și 0204 30.

0204 21 00**În carcase sau semicarcase**

Termenii „carcase” și „semicarcase” sunt definiți în nota complementară 3.A literele (a) și (b) de la prezentul capitol.

0204 22 10**Cască sau semicască**

Termenii „cască” și „semicască” sunt definiți în nota complementară 3.A literele (c) și (d) de la prezentul capitol.

0204 22 30**Spinali și/sau șa sau semispinali și/sau semișă**

Termenii „spinal și șa”, „șă”, „spinal”, „semispinal și semișă”, „semișă” și „semispinal” sunt definiți în nota complementară 3.A literele (e) și (f) de la prezentul capitol.

▼B

0204 22 50	Chiulotă sau semichiulotă
	Termenii „chiulotă” și „semichiulotă” sunt definiți în nota complementară 3.A literele (g) și (h) de la prezentul capitol.
0204 30 00	Carcase și semicarcase de miel, congelate
	Notele explicative de la subpoziția 0204 10 00 se aplică <i>mutatis mutandis</i> .
0204 41 00 - 0204 43 90	Altă carne de animale din specia ovine, congelată
	Notele explicative de la subpozițiile 0204 21 00, 0204 22 10, 0204 22 30 și 0204 22 50 se aplică <i>mutatis mutandis</i> subpozițiilor 0204 41 00, 0204 42 10, 0204 42 30 și 0204 42 50.
0204 50 11 - 0204 50 79	Carne de animale din specia caprine
	Termenii „carcase” și „semicarcase” (subpozițiile 0204 50 11 și 0204 50 51), „cască” și „semicască” (subpozițiile 0204 50 13 și 0204 50 53), „spinal și șa”, „șă”, „spinal”, „semispinal și semișă”, „semișă” și „semispinal” (subpozițiile 0204 50 15 și 0204 50 55), „chiulotă” și „semichiulotă” (subpozițiile 0204 50 19 și 0204 50 59) sunt definiți în nota complementară 3.A de la prezentul capitol, respectiv literele (a) și (b), (c) și (d), (e) și (f), respectiv (g) și (h).
0206	Organe comestibile de animale din speciile bovine, porcine, ovine, caprine, de cai, de măgari sau de câțari, proaspete, refrigerate sau congelate
	Se clasifică la această poziție organele de animale de la pozițiile 0101 până la 0104. Organele destinate fabricării produselor farmaceutice se clasifică la subpozițiile în cauză numai dacă îndeplinesc condițiile impuse de către autoritățile competente.
	A se vedea și Notele explicative ale Sistemului armonizat aferente poziției 0206.
0206 10 10 - 0206 10 98	De animale din specia bovine, proaspete sau refrigerate
	Se clasifică la aceste subpoziții numai organele proaspete sau refrigerate de animale de la poziția 0102.
0206 10 95	Mușchiul gros și mușchiul subțire ai diafragmei
	Mușchiul gros și mușchiul subțire ai diafragmei constituie părțile musculare ale diafragmei.
0206 21 00 - 0206 29 99	Din specia bovine, congelate
	La aceste subpoziții se clasifică numai organele congelate de animale de la poziția 0102.

▼B

0206 30 00	<p>Din specia porcine, proaspete sau refrigerate</p> <p>Se clasifică la această subpoziție numai organele proaspete sau refrigerate de animale de la poziția 0103.</p> <p>Notele explicative aferente subpoziției 0206 49 00 primul paragraf se aplică <i>mutatis mutandis</i>.</p> <p>Subpoziția cuprinde, printre altele, picioarele, cozile, ficatul, rinichii, inimile, limbile, plămâni, șoricul comestibil, creierul și prapurul.</p>
0206 41 00 și 0206 49 00	<p>Din specia porcine, congelate</p> <p>Se clasifică la aceste subpoziții numai organele congelate de animale clasificate la poziția 0103.</p>
0206 49 00	<p>Altele</p> <p>Se clasifică la această subpoziție, de exemplu, capete sau jumătăți de capete, cu sau fără creier, fălci sau limbă, inclusiv bucăți din acestea (nota complementară 2.C de la prezentul capitol); bucățile de capete sunt definite în paragraful al treilea al aceleași note complementare.</p> <p>Subpoziția cuprinde, printre altele, picioarele, cozile, rinichii, inimile, limbile, plămâni, șoricul comestibil, creierul și prapurul.</p> <p>Se clasifică la această subpoziție, de exemplu, organele de mistreț.</p>
0206 80 91	<p>De cai, măgari sau catări</p> <p>Se clasifică la această subpoziție numai organele proaspete sau refrigerate de animale de la poziția 0101.</p>
0206 80 99	<p>Din speciile ovine sau caprine</p> <p>Se clasifică la această subpoziție numai organele proaspete sau refrigerate de animale de la poziția 0104.</p>
0206 90 91	<p>De cai, măgari sau catări</p> <p>Se clasifică la această subpoziție numai organele congelate de animale de la poziția 0101.</p>
0206 90 99	<p>Din speciile ovine sau caprine</p> <p>Se clasifică la această subpoziție numai organele congelate de animale de la poziția 0104.</p>
0207	<p>Carne și organe comestibile, proaspete, refrigerate sau congelate, de păsări de la poziția 0105</p>
0207 11 10	<p>Fără pene, eviscerate, cu cap și picioare, denumite „pui 83 %”</p>

▼ B

Se clasifică la această subpoziție cocoșii, găinile și puii, fără pene, cu cap și picioare, fără intestine și ale căror organe (de exemplu plămâni, ficat, pipotă, inimă, ovare) nu au fost scoase.

0207 11 30 Fără pene, eviscerate, fără cap și picioare, dar cu gât, inimă, ficat și pipotă, denumite „pui 70 %”

Se clasifică la această subpoziție puii pentru friptură, care sunt fără pene, fără cap și fără picioare, dar cu gât, complet eviscerați, dar la care inima, ficatul și pipota au fost reintroduse în interiorul corpului după ce au fost scoase.

0207 11 90 Fără pene, eviscerate, fără cap și picioare și fără gât, inimă, ficat și pipotă, denumite „pui 65 %” sau altfel prezentate

Se clasifică la această subpoziție puii pentru friptură care sunt pui fără pene, fără cap și fără picioare, complet eviscerați. Se clasifică aici și cocoșii, găinile și puii, altfel prezentați decât în modurile menționate la subpozițiile 0207 11 10 și 0207 11 30, de exemplu puii cu pene prezentați cu cap, picioare și intestine.

0207 12 10 și 0207 12 90 Netranșate în bucăți, congelate

Notele explicative de la subpozițiile 0207 11 30 și 0207 11 90 se aplică *mutatis mutandis*.

0207 13 10 Dezosate

Se clasifică la această subpoziție carnea de cocoși, găini și pui, dezosate, oricare ar fi partea corpului din care provine.

0207 13 20 Jumătăți sau sferturi

Termenul „jumătăți” este definit în nota complementară 4 literele (a) și (b) de la prezentul capitol.

Termenul „sferturi” este definit în nota complementară 4 literele (a) și (c) de la prezentul capitol. Se clasifică la această subpoziție sferturile posterioare compuse din copan (tibia și peroneul), pulpă (femur), partea posterioară a spatelui, târțița și sferturile anterioare care constau în principal dintr-o jumătate de piept cu aripa atașată.

0207 13 30 Aripi întregi, cu sau fără vârfuri

Termenul „aripi întregi, cu sau fără vârfuri” este definit în nota complementară 4 literele (a) și (d) de la prezentul capitol.

0207 13 40 Spate, gâturi, spate cu gâturi împreună, târțițe, vârfuri de aripi

A se vedea nota complementară 4 litera (a) de la prezentul capitol.

▼ B

Se clasifică la această subpoziție, printre altele, spate cu gâturi împreună care conțin: o bucată din gât, spatele și chiar târțița; spate; gâturi; târțițe; vârfuri de aripi.

0207 13 50 Piept și bucăți de piept

Termenul „piept” este definit în nota complementară 4 literele (a) și (e) de la prezentul capitol.

0207 13 60 Pulpe și bucăți de pulpe

Termenul „pulpe” este definit în nota complementară 4 literele (a) și (f) de la prezentul capitol.

Tăietura care separă pulpa de spate trebuie făcută între cele două linii care delimitează articulațiile, în conformitate cu schița următoare:

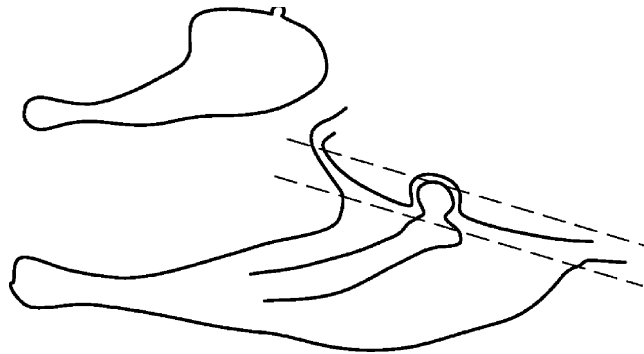
**0207 13 91 Ficat**

A se vedea Notele explicative ale Sistemului armonizat aferente poziție 0207 ultimul paragraf.

0207 13 99 Altele

Se clasifică la această subpoziție organele comestibile și, în special, inimă, creste și ciocuri, cu excepția ficatului.

Se clasifică, de asemenea, la această subpoziție picioarele de cocoși, găini și pui.

0207 14 10 - 0207 14 99 Bucăți și organe, congelate

Notele explicative de la subpozițiile 0207 13 10-0207 13 99 se aplică *mutatis mutandis*.

0207 24 10 Fără pene, eviscerate, fără cap și picioare, cu gât, inimă, ficat și pipotă, denumite „curcani 80 %”

Se clasifică la această subpoziție curcile și curcanii fără pene, fără cap și fără picioare, dar cu gât, complet eviscerați, dar la care inima, ficatul și pipota au fost reintroduse în interiorul corpului după ce au fost scoase.

▼B

0207 24 90 Fără pene, eviscerate, fără cap și gât, fără picioare, inimă, ficat și pipotă, denumite „curcani 73 %”, sau altfel prezentate

Se clasifică la această subpoziție curcile și curcanii fără pene, pentru friptură, fără cap, gât și picioare și complet eviscerați. De asemenea, se clasifică aici curcile și curcanii care sunt altfel prezentați decât în modurile specificate la subpozițiile 0207 24 10 și 0207 24 90.

**0207 25 10 și
0207 25 90** Netranșate în bucăți, congelate

Notele explicative de la subpozițiile 0207 24 10 și 0207 24 90 se aplică *mutatis mutandis*.

0207 26 10 Dezosate

Notele explicative de la subpoziția 0207 13 10 se aplică *mutatis mutandis*.

0207 26 20 Jumătăți sau sferturi

Notele explicative de la subpoziția 0207 13 20 se aplică *mutatis mutandis*

0207 26 30 Aripi întregi, cu sau fără vârful

Termenul „aripi întregi, cu sau fără vârful” este definit în nota complementară 4 literele (a) și (d) de la prezentul capitol.

0207 26 40 Spate, gâturi, spate cu gâturi împreună, târțițe, vârful de aripi

Notele explicative de la subpoziția 0207 13 40 se aplică *mutatis mutandis*.

0207 26 50 Piept și bucăți de piept

Termenul „piept” este definit în nota complementară 4 literele (a) și (e) de la prezentul capitol.

0207 26 60 Copane și bucăți de copane

Termenul „copane” este definit în nota complementară 4 literele (a) și (g) de la prezentul capitol.

Tăietura care separă copanul de femur trebuie făcută între cele două linii care delimitează articulațiile, în conformitate cu schița următoare:

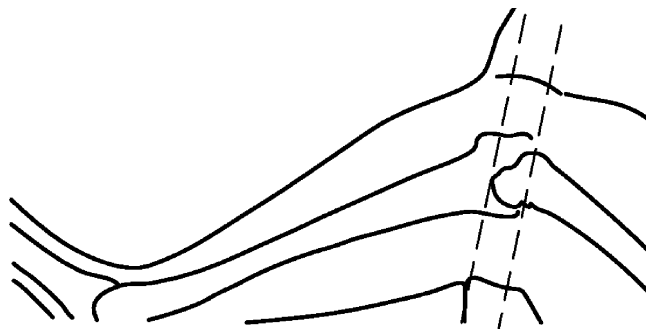

▼ B

- 0207 26 70 Altele**
- Se clasifică la această subpoziție bucățile tăiate descrise în nota complementară 4 literele (a) și (h) de la prezentul capitol.
- Tăietura care separă femurul sau care separă pulpa întregă de spate trebuie făcută între cele două linii care delimitează articulațiile, în conformitate cu schița de la notele explicative de la subpoziți 0207 13 60.
- Tăietura care separă femurul de copan trebuie făcută între cele două linii care delimitează articulațiile, în conformitate cu schița de la nota explicativă de la subpoziția 0207 26 60.
- 0207 26 91 Ficat**
- A se vedea Notele explicative ale Sistemului armonizat aferente poziției 0207 ultimul paragraf.
- 0207 26 99 Altele**
- Notele explicative de la subpoziția 0207 13 99 se aplică *mutatis mutandis*.
- 0207 27 10 -
0207 27 99 Bucăți și organe, congelate**
- Notele explicative de la subpozițiile 0207 26 10-0207 26 99 se aplică *mutatis mutandis*.
- 0207 41 30 Fără pene, eviscerate, fără cap și picioare, cu gât, inimă, ficat și pipotă, denumite „rațe 70 %”**
- Se clasifică la această subpoziție rațele fără pene, fără cap și fără picioare, cu gât, complet eviscerate, dar la care inima, ficatul și pipota au fost reintroduse în interiorul corpului după ce au fost scoase.
- 0207 41 80 Fără pene, eviscerate, fără cap și picioare și fără gât, inimă, ficat și pipotă, denumite „rațe 63 %”, sau altfel prezentate**
- Se clasifică la această subpoziție rațele fără pene, pentru friptură, fără cap, gât și picioare și complet eviscerate. Se clasifică aici, de asemenea, rațele care sunt altfel prezentate decât în modurile specificate la subpozițiile 0207 41 20, 0207 41 30 și 0207 41 80.
- 0207 42 30 Fără pene, eviscerate, fără cap și picioare, cu gât, inimă, ficat și pipotă, denumite „rațe 70 %”**
- Notele explicative de la subpoziția 0207 41 30 se aplică *mutatis mutandis*.
- 0207 42 80 Fără pene, eviscerate, fără cap și picioare și fără gât, inimă, ficat și pipotă, denumite „rațe 63 %”, sau altfel prezentate**
- Notele explicative de la subpoziția 0207 41 80 se aplică *mutatis mutandis*.

▼ B

- 0207 43 00 Ficat gras, proaspăt sau refrigerat**
A se vedea Notele explicative ale Sistemului armonizat aferente poziției 0207 ultimul paragraf.
- 0207 44 10 Dezosate**
Notele explicative de la subpoziția 0207 13 10 se aplică *mutatis mutandis*.
- 0207 44 21 Jumătăți sau sferturi**
Notele explicative de la subpoziția 0207 13 20 se aplică *mutatis mutandis*.
- 0207 44 31 Aripi întregi, cu sau fără vârfuri**
Termenul „aripi întregi, cu sau fără vârfuri” este definit în nota complementară 4 literele (a) și (d) de la prezentul capitol.
- 0207 44 41 Spate, gâturi, spate cu gâturi împreună, târtițe, vârfuri de aripi**
Notele explicative de la subpoziția 0207 13 40 se aplică *mutatis mutandis*.
- 0207 44 51 Piept și bucăți de piept**
Termenul „piept” este definit în nota complementară 4 literele (a) și (e) de la prezentul capitol.
- 0207 44 61 Pulpe și bucăți de pulpe**
Termenul „pulpe” este definit în nota complementară 4 literele (a) și (f) de la prezentul capitol.
- 0207 44 71 Părți numite „trunchi de rațe”**
Termenul „trunchi rațe” este definit în nota complementară 4 litera (ij) de la prezentul capitol.
- 0207 44 91 Ficat, altul decât ficatul gras**
A se vedea Notele explicative ale Sistemului armonizat aferente poziției 0207 ultimul paragraf.
- 0207 44 99 Altele**
Notele explicative de la subpoziția 0207 13 99 se aplică *mutatis mutandis*.
- 0207 45 10 Dezosate**
Notele explicative de la subpoziția 0207 13 10 se aplică *mutatis mutandis*.
- 0207 45 21 -
0207 45 81 Nedezosate**
Notele explicative de la subpozițiile 0207 13 20-0207 13 60 și 0207 44 71 se aplică *mutatis mutandis*.
- 0207 45 93 și
0207 45 95 Ficat**
A se vedea Notele explicative ale Sistemului armonizat aferente poziției 0207 ultimul paragraf.

▼ B

- 0207 45 99** **Altele**
- Notele explicative de la subpoziția 0207 13 99 se aplică *mutatis mutandis*.
- 0207 51 90** **Fără pene, eviscerate, fără cap și picioare, cu sau fără inimă și pipotă, denumite „gâște 75 %”, sau altfel prezentate**
- Se clasifică la această subpoziție găștele fără pene, fără cap și picioare, complet eviscerate, dar la care inima și pipota au fost reintroduse în interiorul corpului și găștele fără pene, pentru friptură, fără cap și picioare, complet eviscerate. Se clasifică, de asemenea, aici găștele altfel prezentate decât în modurile specificate la subpozițiile 0207 51 10 și 0207 51 90, de exemplu găștele tăiate, scurse de sânge, fără pene, neeviscerate, fără cap și picioare.
- 0207 52 90** **Fără pene, eviscerate, fără cap și picioare, cu sau fără inimă și pipotă, denumite „gâște 75 %”, sau altfel prezentate**
- Notele explicative de la subpoziția 0207 51 90 se aplică *mutatis mutandis*.
- 0207 53 00** **Ficat gras, proaspăt sau refrigerat**
- A se vedea Notele explicative ale Sistemului armonizat aferente poziției 0207 ultimul paragraf.
- 0207 54 10** **Dezosate**
- Notele explicative de la subpoziția 0207 13 10 se aplică *mutatis mutandis*.
- 0207 54 21** **Jumătăți sau sferturi**
- Notele explicative de la subpoziția 0207 13 20 se aplică *mutatis mutandis*.
- 0207 54 31** **Aripi întregi, cu sau fără vârfuri**
- Termenul „aripi întregi, cu sau fără vârfuri” este definit în nota complementară 4 literele (a) și (d) de la prezentul capitol.
- 0207 54 41** **Spate, gâturi, spate cu gâturi împreună, târtițe, vârfuri de aripi**
- Notele explicative de la subpoziția 0207 13 40 se aplică *mutatis mutandis*.
- 0207 54 51** **Piept și bucăți de piept**
- Termenul „piept” este definit în nota complementară 4 literele (a) și (e) de la prezentul capitol.
- 0207 54 61** **Pulpe și bucăți de pulpe**
- Termenul „pulpe” este definit în nota complementară 4 literele (a) și (f) de la prezentul capitol.

▼ B

- 0207 54 71** **Părți numite „trunchi de găște”**
Termenul „trunchi de găște” este definit în nota complementară 4 litera (ij) de la prezentul capitol.
- 0207 54 91** **Ficat, altul decât ficatul gras**
A se vedea Notele explicative ale Sistemului armonizat aferente poziției 0207 ultimul paragraf.
- 0207 54 99** **Altele**
Notele explicative de la subpoziția 0207 13 99 se aplică *mutatis mutandis*.
- 0207 55 10** **Dezosate**
Notele explicative de la subpoziția 0207 13 10 se aplică *mutatis mutandis*.
- 0207 55 21 -
0207 55 81** **Nedezosate**
Notele explicative de la subpozițiile 0207 13 20-0207 13 60 și 0207 44 71 se aplică *mutatis mutandis*.
- 0207 55 93 și
0207 55 95** **Ficat**
A se vedea Notele explicative ale Sistemului armonizat aferente poziției 0207 ultimul paragraf.
- 0207 55 99** **Altele**
Notele explicative de la subpoziția 0207 13 99 se aplică *mutatis mutandis*.
- 0207 60 10** **Dezosate**
Notele explicative de la subpoziția 0207 13 10 se aplică *mutatis mutandis*.
- 0207 60 21** **Jumătăți sau sferturi**
Notele explicative de la subpoziția 0207 13 20 se aplică *mutatis mutandis*.
- 0207 60 31** **Aripi întregi, cu sau fără vârfuri**
Termenul „aripi întregi, cu sau fără vârfuri” este definit în nota complementară 4 literele (a) și (d) de la prezentul capitol.
- 0207 60 41** **Spate, gâturi, spate cu gâturi împreună, târtițe, vârfuri de aripi**
Notele explicative de la subpoziția 0207 13 40 se aplică *mutatis mutandis*.
- 0207 60 51** **Piept și bucăți de piept**
Termenul „piept” este definit în nota complementară 4 literele (a) și (e) de la prezentul capitol.
- 0207 60 61** **Pulpe și bucăți de pulpe**
Termenul „pulpe” este definit în nota complementară 4 literele (a) și (f) de la prezentul capitol.

▼ B

0207 60 99	<p>Altele</p> <p>Notele explicative de la subpoziția 0207 13 99 se aplică <i>mutatis mutandis</i>.</p>
0208	<p>Altă carne și organe comestibile, proaspete, refrigerate sau congelate</p> <p>Se clasifică la această poziție numai carnea și organele comestibile, proaspete, refrigerate sau congelate de animale de la poziția 0106.</p>
0208 10 10	<p>De iepure domestic</p> <p>Se clasifică la această subpoziție carnea și organele comestibile de animale de la subpoziția 0106 14 10.</p>
0208 90 10	<p>De porumbei domestici</p> <p>Se clasifică la această subpoziție carnea și organele comestibile de porumbei domestici (porumbei de curte, porumbei pentru ornament, porumbei călători). Carnea și organele comestibile de porumbei care sunt enumerați ca fiind „sălbatici” în nota explicativă de la subpoziția 0106 39 10 sunt deci excluse de la prezenta subpoziție și se clasifică la subpoziția 0208 90 30.</p>
0208 90 30	<p>De vânat, altul decât iepurii domestici sau iepurii de câmp</p> <p>Se clasifică la această subpoziție, printre altele:</p> <ol style="list-style-type: none"> 1. vânat cu blană: cerbi, cerbi lopătari, căpriori, capra-neagră (<i>Rupicapra rupicapra</i>), elani, antilocapre, antilope, gazele, urși și canguri; 2. vânat cu pene: porumbei sălbatici, găște sălbaticice, rațe sălbaticice, potârniche, fazani, becațe, becaține, cocoși și găinușe de munte, ortolani și struți. <p>Carnea și organele comestibile de animale care în mod normal sunt vâdate (fazani, struți, cerbi lopătari etc.) rămân clasificate drept carne și organe comestibile de vânat, chiar dacă aceste animale au fost crescute în captivitate.</p> <p>Carnea și organele comestibile de ren sunt excluse de la această subpoziție (subpoziția 0208 90 60). Totuși se clasifică aici carnea și organele comestibile de anumite specii de reni (de exemplu Karibul-american) cu condiția să existe probe care arată că aceste organe și carne comestibile provin de la animale sălbaticice care au fost vâdate.</p> <p>Sunt excluse de la această subpoziție carnea și organele comestibile de iepure de vizuină (<i>Oryctolagus cuniculus</i>) și cele de iepure de câmp, care se clasifică la subpoziția 0208 10 90.</p>
0208 90 60	<p>De reni</p> <p>A se vedea notele explicative de la subpoziția 0208 90 30 al treilea paragraf.</p>

▼ B

0209	Slănină fără părți slabe, grăsime de porc și de pasăre, netopite și nici altfel extrase, proaspete, refrigerate, congelate, sărate sau în saramură, uscate sau afumate
0209 10 11 și 0209 10 19	Slănină Termenul „slănină” este definit în nota complementară 2.D de la prezentul capitol.
0209 10 90	Grăsime de porc, alta decât cea de la subpozițiile 0209 10 11 și 0209 10 19 A se vedea Notele explicative ale Sistemului armonizat aferente poziției 0209, al doilea paragraf.
0209 90 00	Altele A se vedea Notele explicative ale Sistemului armonizat aferente poziției 0209 al treilea paragraf.
0210	Carne și organe comestibile, sărate sau în saramură, uscate sau afumate; făină și pudră, comestibile, de carne sau de organe Se clasifică la această poziție, cu excepția slăninii și a grăsimii de la subpoziția 0209, carnea și organele, sărate sau în saramură, uscate sau afumate, de orice animal de la pozițiile 0101-0106. În ceea ce privește termenii „uscate sau afumate” și „sărate sau în saramură”, a se vedea notele complementare 2.E și 7 de la prezentul capitol.
0210 11 11 - 0210 11 90	Jamboane, spete și bucăți din acestea, nedezosate Pentru termenul „nedezosate”, a se vedea Notele explicative de subpoziție ale Sistemului armonizat aferente capitol 2.
0210 11 11 - 0210 11 39	De animale domestice din specia porcine Termenii „jamboane” și „spete” sunt definiți în nota complementară 2A literele (b) și (d) de la prezentul capitol.
0210 11 11 și 0210 11 19	Sărate sau în saramură Se clasifică la aceste subpoziții numai jamboanele, spetele și bucăți din acestea, nedezosate, din specia porcine domestice, al căror mod de conservare se limitează la o sărare în profunzime sau saramurare. Această carne poate totuși să fie superficial uscată sau superficial afumată cu condiția de a nu fi uscată sau afumată în sensul subpozițiilor 0210 11 31 și 0210 11 39 (nota complementară 2.E de la prezentul capitol).
0210 11 31 și 0210 11 39	Uscate sau afumate Se clasifică la aceste subpoziții jamboanele, spetele și bucăți din acestea, nedezosate, din specia porcine domestice, conservate printr-un tratament de uscare sau afumare, chiar dacă acest mod de conservare este combinat cu o sărare sau saramurare prealabilă. În special, este cazul în care jamboanele au fost sărate înainte de a fi supuse unei deshidratări parțiale, fie în aer liber (jamboane de tip Parma sau Bayonne), fie prin afumare (jamboane de tip Ardenne).

▼B

Jamboanele, spetele și bucăți din acestea care au fost parțial deshidratate, dar a căror conservare efectivă este asigurată prin congelare sau congelare rapidă se clasifică la subpozițiile 0203 22 11 sau 0203 22 19.

**0210 12 11 și
0210 12 19**

De animale domestice din specia porcine

Termenii „piept” și „bucăți” sunt definiți în notele complementare 2.A litera (f) și 2.B de la prezentul capitol.

0210 12 11

Sărate sau în saramură

Notele explicative de la subpozițiile 0210 11 11 și 0210 11 19 se aplică *mutatis mutandis*.

0210 12 19

Uscate sau afumate

Notele explicative de la subpozițiile 0210 11 31 și 0210 11 39 se aplică *mutatis mutandis*.

0210 19 10

Semicarcase de bacon sau trei sferturi anterior

Termenii „semicarcasă de bacon” și „trei sferturi anterior” în sensul prezentei subpoziții sunt definiți în nota complementară 2.A literele (g) și (h) de la prezentul capitol.

0210 19 20

Trei sferturi posterior sau mijloc

Termenii „trei sferturi posterior” și „mijloc” sunt definiți în nota complementară 2.A literele (ij) și (k) de la prezentul capitol.

0210 19 30

Părți anterioare și bucăți din acestea

Termenul „parte anterioară” este definit în nota complementară 2.A litera (c) de la prezentul capitol.

0210 19 40

Spinări și bucăți din acestea

Termenul „spinări” este definit în nota complementară 2.A litera (e) de la prezentul capitol.

0210 19 60

Părți anterioare și bucăți din acestea

Termenul „parte anterioară” este definit în nota complementară 2.A litera (c) de la prezentul capitol.

**0210 20 10 și
0210 20 90**

Carne din specia bovine

Se clasifică la aceste subpoziții numai carnea de animale de la poziția 0102, sărată sau în saramură, uscată sau afumată; organele de animale din specia bovine se clasifică la subpozițiile 0210 99 51 sau 0210 99 59.

0210 99 10

De cal, sărată, în saramură sau uscată

Se clasifică la această subpoziție numai carnea de animale de la subpozițiile 0101 21 00-0101 29 90, sărată, în saramură sau uscată. Carnea de cal afumată se clasifică la subpoziția 0210 99 39. Organele de cal se clasifică la subpoziția 0210 99 85.

▼B

0210 99 21 și 0210 99 29	Din specia ovine sau caprine Se clasifică la aceste subpoziții carnea de animale de la poziția 0104, sărată sau în saramură, uscată sau afumată. Organele de animale din aceste specii se clasifică la subpoziția 0210 99 85.
0210 99 31	De ren A se vedea nota explicativă de la subpoziția 0208 90 30 al treilea paragraf.
0210 99 49	Altele Se clasifică la această subpoziție, de exemplu, capete sau jumătăți de capete de porci domestici, cu sau fără creier, fălci sau limbă, inclusiv bucăți din acestea (a se vedea nota complementară 2.C de la capitolul 2). Bucățile de capete sunt definite în aceeași notă complementară la al treilea paragraf. Pentru termenul „organe”, a se vedea notele explicative ale Sistemului armonizat de la poziția 0206.
0210 99 90	Făină și pudră, comestibile, de carne sau de organe comestibile Se clasifică la această subpoziție, de asemenea, și peletele obținute din făină și pudră.

▼B*CAPITOLUL 3***PEȘTI ȘI CRUSTACEE, MOLUȘTE ȘI ALTE NEVERTEBRATE ACVATICE****Considerații generale**

1. Peștii și crustaceele, moluștele și alte nevertebrate acvatice care au fost supuse unui procedeu de congelare rapidă urmează același regim cu peștii și crustaceele, moluștele și alte nevertebrate acvatice congelate.
2. Simpla opărire (albire) care constă într-o tratare termică superficială și care nu are efectul unei gătiri propriu-zise a produselor din acest capitol, nu schimbă clasificarea acestora. De obicei aceasta este efectuată înaintea congelării și se folosește în special pentru carnea de ton, crustacee sau moluște.
3. Sunt excluse de la capitolul 3:
 - a) vezici înotoare de pește (vezici de aer), crude, uscate sau sărate, improprii pentru consumul uman (poziția 0511);
 - b) peștii ușor sărați, uscați sau afumați și prezentați într-un ulei vegetal în scopul unei conservări provizorii – produse numite „semi-conservate” (poziția 1604);
 - c) peștii simplu marinați în ulei sau în oțet, preparați sau nu în alt mod (poziția 1604);
 - d) moluștele care au fost supuse unui tratament termic suficient pentru a produce coagularea proteinelor lor (poziția 1605).

0301 Pești vii**0301 11 00 și 0301 19 00 Pești ornamentali**

A se vedea Notele explicative ale Sistemului armonizat aferente subpozițiile 0301 11 și 0301 19.

0301 11 00 De apă dulce

Se clasifică aici, între altele:

1. „peștele de foc” (*Hemigrammus ocellifer*);
2. carasul auriu (*Carassius auratus*);
3. pești din specia „moli” (*Mollienisia latipinna* și *velifera*), inclusiv cei negri, pești „xipho” verzi, roșii și albinoși din specia *Xiphophorus helleri*, pești „platy” roșii, aurii, negri și albi din specia *Platypoecilus maculatus* și hibridii de „xipho” și „platy” (*Xiphophorus* și *Okattotekukys*), numiți și „xipho” negru sau „xipho” berlinez;
4. peștele luptător (*Betta splendens*), peștele paradisului (*Macropodus opercularis* sau *viridi-auratus*), gourami (*Trichogaster trichopterus*) și colisa (*Colisa lalia* și *fasciata*);
5. scalarii (*Pterophyllum scalare* și *eimckei*).

▼ B**0301 19 00****Altele**

Se clasifică, de exemplu, la această subpoziție:

1. peștii din familia *Chaetodontidae* (peștii fluturi);
2. peștii din familia *Labridae* (peștii buzați sau lapinele);
3. peștii din familia *Scaridae* (peștele papagal, pseudo-papagal și *scarichthys*).

0302**Pește proaspăt sau refrigerat, cu excepția fileului de pește și a cărnii de pește de la poziția 0304****0302 11 10 -
0302 11 80****Păstrăvi (*Salmo trutta*, *Oncorhynchus mykiss*, *Oncorhynchus clarki*, *Oncorhynchus aguabonita*, *Oncorhynchus gilae*, *Oncorhynchus apache* și *Oncorhynchus chrysogaster*)**

Se clasifică la aceste coduri:

1. păstrăvul de mare (*Salmo trutta trutta*);
2. păstrăvul de râu sau păstrăvul comun (*Salmo trutta fario*);
3. păstrăvul de lac (*Salmo trutta lacustris*);
4. păstrăvul curcubeu sau păstrăvul american (*Oncorhynchus mykiss*);
5. păstrăvul din specia *Oncorhynchus clarki*;
6. păstrăvul auriu (*Oncorhynchus aguabonita*);
7. păstrăvul din specia *Oncorhynchus gilae*;
8. păstrăvul din specia *Oncorhynchus apache*;
9. păstrăvul din specia *Oncorhynchus chrysogaster*.

0302 13 00**Somonii de Pacific (*Oncorhynchus nerka*, *Oncorhynchus gorbuscha*, *Oncorhynchus keta*, *Oncorhynchus tshawytscha*, *Oncorhynchus kisutch*, *Oncorhynchus masou* și *Oncorhynchus rhodurus*)**

Se clasifică la această subpoziție:

1. somonul roșu sau somonul roșu de Alaska sau somonul „sockeye” (*Oncorhynchus nerka*);
2. somonul roz sau somonul cocoșat (*Oncorhynchus gorbuscha*);
3. somonul keta sau somonul câine (*Oncorhynchus keta*);
4. somonul regal sau somonul „chinook” (*Oncorhynchus tshawytscha*);
5. somonul argintiu sau somonul „Coho” (*Oncorhynchus kisutch*);
6. somonul japonez sau somonul vișiniu japonez (*Oncorhynchus masou*);
7. somonul din specia *Oncorhynchus rhodurus*.

▼ B

0302 19 00	<p>Altele</p> <p>Printre alte salmonide de apă dulce care se clasifică aici sunt:</p> <ol style="list-style-type: none"> 1. peștele alb de lac numit și peștele alb sau coregonul (<i>Coregonus clupeaformis</i>, <i>Coregonus fera</i>, <i>Coregonus albula</i>, <i>Coregonus lavaretus</i>) 2. peștii din specia <i>Coregonus oxyrhynchus</i>; 3. fântânelul alpin (<i>Salvelinus alpinus</i>), fântânelul (<i>Salvelinus fontinalis</i>), fântânelul de lac (<i>Salvelinus namaycush</i> sau <i>Cristivomer namaycush</i>).
0302 21 10 - 0302 29 80	<p>Pești plați (<i>Pleuronectidae</i>, <i>Bothidae</i>, <i>Cynoglossidae</i>, <i>Soleidae</i>, <i>Scophthalmidae</i> și <i>Citharidae</i>), cu excepția organelor comestibile de pește de la subpozițiile 0302 91 - 0302 99</p> <p>Peștii plați nu sunt aplatizați în plan vertical ci nu în plan orizontal și au doi ochi pe partea superioară.</p>
0302 29 80	<p>Altele</p> <p>Se clasifică în special la această subpoziție: calcanul-mic (<i>Scophthalmus rhombus</i>), limanda (<i>Pleuronectes limanda</i> sau <i>Limanda limanda</i>), „limanda-sole” (<i>Pleuronectes microcephalus</i> sau <i>Microstomus kitt</i>), cambula comună (<i>Platichthys flesus</i> sau <i>Flesus flesus</i>).</p>
0302 31 10 și 0302 31 90	<p>Toni albi sau „germon” (<i>Thunnus alalunga</i>)</p> <p>Tonii albi sau „germon” se recunosc după înotătoarele pectorale lungi care depășesc în spate nivelul anusului, spatele albastru închis, părțile laterale și burta de o culoare gri-albăstrui.</p>
0302 32 10 și 0302 32 90	<p>Toni cu aripioare galbene (<i>Thunnus albacares</i>)</p> <p>Tonii cu aripioare galbene se recunosc ușor după înotătoarea anală și cea de-a doua dorsală, care au forma unei furci.</p>
0302 33 10 și 0302 33 90	<p>Pești săritori sau bonite cu abdomenul vărgat</p> <p>Peștii săritori sau bonitele cu abdomenul vărgat [<i>Euthynnus (Katsuwonus) pelamis</i>] au patru până la șapte dungi închise la culoare care traversează longitudinal abdomenul. Spatele albastru închis este subliniat de o zonă verde bine marcată deasupra înotătoarei pectorale care se estompează spre mijlocul corpului. Părțile laterale și burta sunt argintii și înotătoarele sunt scurte.</p> <p>Nu se clasifică la aceste subpoziții bonitele cu spatele vărgat (pălămidele) (<i>Sarda sarda</i>) cu dungi oblice care, prezentate în stare proaspătă sau refrigerată, se clasifică la subpoziția 0302 89 90.</p>

▼ B

- 0302 41 00 Heringi (*Clupea harengus*, *Clupea pallasii*)**
- Termenul „hering”, în înțelesul prezentei subpoziții, se referă numai la peștii din familia *Clupeidae*, speciile *Clupea harengus* (heringul nordic) și *Clupea pallasii* (heringul de Pacific). Peștele numit „hering de India” (*Chirocentrus dorab*) se clasifică la subpoziția 0302 89 90 atunci când este prezentat în stare proaspătă sau refrigerată.
- 0302 43 10 Sardine din specia *Sardina pilchardus***
- Se clasifică aici sardine adulte de talie mare (până la 25 de centimetri) cunoscute sub denumirea „pilchard”.
- 0302 43 90 Șproturi (*Sprattus sprattus*)**
- În sensul acestei subpoziții termenul „șprot” se referă numai la peștii din familia *Clupeidae* din specia *Sprattus sprattus*. Acești pești, foarte asemănători heringului, dar de talie mult mai redusă, sunt cunoscuți sub denumirea improprie de „anchois de Norvegia”.
- 0302 51 10 și 0302 51 90 Cod (*Gadus morhua*, *Gadus ogac*, *Gadus macrocephalus*)**
- Codul este un pește a cărui lungime poate să atingă 1,5 metri. Spatele este de culoare măslinie cu pete închise și burta este de culoare deschisă și are o linie laterală albă. Are trei înotătoare dorsale, o înotătoare ventrală scurtă și mustăți.
- 0302 53 00 Cod negru (*Pollachius virens*)**
- Peștii marini din specia *Pollachius virens* sunt cunoscuți și sub denumirea de „merlani negri”.
- 0302 74 00 Anghile (*Anguilla* spp.)**
- În sensul prezentei subpoziții, termenul „anghile” se referă numai la anghilele propriu-zise (*Anguilla* spp.) și în special: anghila europeană sau anghila de râu (*Anguilla anguilla*) în cele două forme ale sale (anghila cu cap mare și bot ascuțit și anghila cu botul lung) și anghila americană (*Anguilla rostrata*), anghila japoneză (*Anguilla japonica*), anghila australiană (*Anguilla australis*).
- Prin urmare, sunt excluși de la acest cod peștii impropriu denumiți anghile și congerii denumiți „anghile de mare” (*Conger conger*), murena sau „anghila pictată” (*Muraena helena*) și uva sau sabia (*Ammodytes* spp.) care se clasifică la subpoziția 0302 89 90.
- 0302 81 15 Câini de mare (*Squalus acanthias*) și rechini piscică (*Scyliorhinus* spp.)**
- Câinii de mare sunt rechinii spinoși cu deschideri branhiale laterale plasate deasupra pectoralelor; corpul este rotund și neted; au spatele cenușiu și burta albă; pot ajunge până la 1 metru lungime.
- 0302 81 80 Altele**
- Se clasifică, în special, la această subpoziție rechinul neted (*Galeorhinus galeus* sau *Galeus canis*).

▼B

0302 89 10

De apă dulce

Printre alți pești de apă dulce care se clasifică aici, se pot enumera:

1. linul (*Tinca tinca*);
2. mrețele (*Barbus* spp.);
3. bibanul: bibanul comun (*Perca fluviatilis*), bibanul-negru (*Micropterus* spp.), bibanul-soare (*Lepomis gibbosus*) și ghiborțul (*Gymnocephalus cernuus* sau *Acerina cernua*);
4. plătica comună (*Abramis brama*) și plătica-argintie sau batca (*Blicca björkna*);
5. știuca (*Esox* spp.) și peștele-caiman (*Lepisosteus* spp.);
6. oblețul (*Alburnus alburnus*), porcușorul comun (*Gobio gobio*), porcușorul de Dunăre (*Gobio uranoscopus*), porcușorul de vad sau de munte (*Cottus gobio*), mihalțul (*Lota lota*);
7. chișcarul sau țiparul mic (*Lampetra fluviatilis*, *Lampetra planeri*);
8. „peștii albi” din grupele *Leuciscus* spp., *Rutilus* spp. și *Idus* spp.: de exemplu clean, babușcă sau ocheană, văduviță;
9. lipanul (*Thymallus* spp.);
10. șalăul (*Stizostedion lucioperca*).

0302 89 90

Altele

Printre peștii de mare care se clasifică la acest cod se pot enumera:

1. peștii din speciile *Trisopterus luscus* și *Trisopterus esmarki*;
2. seranide sau bibanul de mare (*Serranus* spp.) și pești din specia *Epinephelus* spp.;
3. barbunul comun (*Mullus barbatus*) și barbunul vărgat (*Mullus surmuletus*);
4. pești din familia rândunicilor de mare (*Trigla*, *Eutrigla*, *Aspitrigla*, *Lepidotrigla* și *Trigloporus* spp.);
5. scorpia de mare (*Scorpaena* spp.);
6. chișcarul (țeparul) de mare sau petromizonul mare (*Petromyzon marinus*);
7. zărganul sau becața de mare (*Belone belone*) și peștii din specia *Trachinus* spp.;
8. merlanul (*Osmerus* spp.);
9. capelan (*Mallotus villosus*);
10. peștii din specia *Kathetostoma giganteum*.

▼ B

- 0302 91 00 Ficat, icre și lapți**
- Ficatul, icrele și lapții, care sunt proprii alimentației umane prin natura sau prin modul lor de prezentare, proaspete sau refrigerate, se clasifică la această subpoziție, chiar dacă sunt destinate întrebuințării industriale.
- 0303 Pești congelați, cu excepția fileurilor de pește și a cărnii de pește de la poziția 0304**
- Dispozițiile de mai sus pentru poziția 0302 se aplică *mutatis mutandis* subpozițiilor de la prezenta poziție.
- 0304 Fileuri de pește și carne de pește (chiar tocată), proaspete, refrigerate sau congelate**
- 0304 31 00 - Fileuri proaspete sau refrigerate**
0304 49 90
- A se vedea notele explicative ale Sistemului armonizat de la poziția 0304 primul paragraf punctul 1.
- De asemenea, se clasifică la aceste subpoziții fileul tăiat în bucăți, numai dacă aceste bucăți pot fi identificate ca provenind din file. Speciile cele mai utilizate în acest scop sunt păstrăvul, somonul, codul (batog), egrefinul, peștii din specia *Merlangus pollachius*, peștele roșu (egrefin norvegian), peștii de ocean din specia *Sebastes*, merlanul, peștii marini din specia *Merluccius vulgaris*, dorada (plătica aurie), limba de mare, plătica (cambulă), calcanul (paltus), mihașul de mare, tonul, scrumbia (macrou), heringul și anșoa.
- 0304 49 90 Altele**
- Se clasifică, de exemplu, la această subpoziție fileul de hering.
- 0304 61 00 - Fileuri congelate**
0304 89 90
- A se vedea nota explicativă de la subpozițiile 0304 31 00-0304 49 90.
- Se clasifică la aceste subpoziții blocurile congelate prin metoda congelării rapide compuse din file sau din bucăți de file (în general de cod), amestecate sau nu cu o cantitate mică (de cel mult 20 %) de bucăți mici de pește din aceeași specie care servesc la umplerea spațiilor goale din interiorul blocurilor. Blocurile sunt destinate a fi ulterior tăiate în bucăți mai mici (porții, crochete etc.) care sunt ambalate pentru vânzarea cu amănuntul.
- 0304 93 10 Surimi**
- Surimi este un produs intermediar comercializat în stare congelată, care constă într-o pastă albicioasă, care practic nu are gust și nici miros, obținută din carne de pește fin tocată, spălată și trecută prin sită. Prin spălările succesive se elimină o mare parte din grăsimi și din proteinele hidrosolubile. Înainte de congelare, produsului i se adaugă cantități mici de aditivi [de exemplu zahăr, sare, D-glucitol (sorbitol), difosfat sau trifosfat] pentru îmbunătățirea consistenței și pentru asigurarea stabilizării în timpul congelării.
- Preparatele pe bază de surimi sunt excluse de la această subpoziție (subpoziția 1604 20 05).

▼B

0304 94 10	Surimi A se vedea nota explicativă de la subpoziția 0304 93 10.
0304 95 10	Surimi A se vedea nota explicativă de la subpoziția 0304 93 10.
0304 99 10	Surimi A se vedea nota explicativă de la subpoziția 0304 93 10.
0305	Pește uscat, sărat sau în saramură; pește afumat, chiar fiert, înainte sau în timpul afumării; făină, pudră și aglomerate sub formă de pelete de pește, proprii alimentației umane
0305 10 00	Făină, pudră și aglomerate sub formă de pelete de pește, proprii alimentației umane Făina și pudra de pește, în general, devin comestibile prin extragerea uleiului și prin dezodorizare și sunt denumite impropriu în comerț „concentrat de proteine de pește”. De asemenea, se clasifică la această subpoziție și produsul cunoscut sub numele de „pudră de pește instant”, obținută din carne de pește proaspătă, congelată, tăiată în bucăți mici, foarte fin tocată și uscată.
0305 31 00 - 0305 39 90	Fileuri de pește uscate, sărate sau în saramură, dar neafumate Nota explicativă de la subpozițiile 0304 31 00-0304 49 90 se aplică <i>mutatis mutandis</i> . Fileurile de pește, te afumate se clasifică la subpozițiile 0305 41 00-0305 49 80.
0305 41 00 - 0305 49 80	Pești afumați, inclusiv fileuri, cu excepția organelor comestibile de pește A se vedea Notele explicative ale Sistemului armonizat aferente poziției 0305 al patrulea paragraf.
0305 63 00	Anșoa (<i>Engraulis</i> spp.) Se clasifică la această subpoziție numai peștele din specia <i>Engraulis</i> spp. (anșoa) în saramură care nu a fost în nici un alt mod preparat. Este prezentat în butoiașe sau borcane și adesea chiar în cutii metalice închise ermetic și care nu a fost supus nici unui tratament termic după închiderea în recipiente.
0306	Crustacee, atât decorticate, cât și nedecorticate, vii, proaspete, refrigerate, congelate, uscate, sărate sau în saramură; crustacee afumate, atât decorticate, cât și nedecorticate, atât fierte, cât și nefierte înainte sau în timpul afumării; crustacee nedecorticate, fierte în apă sau în aburi, chiar refrigerate, congelate, uscate, sărate sau în saramură; făină, pudră și aglomerate sub formă de pelete de crustacee, adecvate pentru consumul uman

▼ B

Crustaceele decorticate și fierte (de exemplu cozi de crevete „curățate” și fierte, de obicei congelate) se clasifică la poziția 1605.

Părțile de crabi (de exemplu cleștii) parțial decorticate și fierte în apă sau în aburi, care sunt consumabile direct fără o decorticare suplimentară, se clasifică la poziția 1605.

**0306 11 10 și
0306 11 90**

Languste (*Palinurus* spp., *Panulirus* spp., *Jasus* spp.)

Langustele, spre deosebire de homari, sunt de culoare roșiatică și au numai clești foarte mici, dar au antene foarte dezvoltate. În plus, carapacea lor are protuberanțe și țepi.

0306 11 10

Cozi de languste

Se clasifică la această subpoziție cozile de languste nedecorticate, tăiate sau nu în două părți, precum și cozile decorticate.

0306 11 90

Altele

Se clasifică la această subpoziție langustele în carapace, întregi sau tăiate pe lungime, și carnea de languste.

**0306 12 10 și
0306 12 90**

Homari (*Homarus* spp.)

Homarii sunt crustacee prevăzute cu clești mari. Sunt de culoare albastru închis, cu marmoraje albe sau galbene când sunt nepreparate termic; devin roșii numai prin fierbere.

Modul de prezentare comercială a homarilor este practic identic cu cel de prezentare al langustelor.

**0306 14 10 -
0306 14 90**

Crabi

Prin „crabi” se înțelege o mare varietate de crustacee cu clești, de diverse mărimi, care, spre deosebire de languste, homari, creveți, homari norvegieni și raci de apă dulce, nu au coadă cărnoasă articulată.

0306 14 90

Altele

Se clasifică aici crabii de mare din Europa, cum ar fi crabii din specia *Portunus puber*, păianjenii de mare (*Maia squinado*) și multe alte specii (în special *Cancer*, *Carcinus*, *Portunus*, *Neptunus*, *Charybdis*, *Scylla*, *Erimacrus*, *Limulus*, *Maia*, *Menippi* spp.), precum și crabul de apă dulce numit „crab chinezesc” (*Eriocheir sinensis*).

0306 15 00

Homari norvegieni (*Nephrops norvegicus*)

Homarii norvegieni sunt o specie de crustacee de mărime mijlocie cu clești lungi, subțiri și prismatici.

▼ B**0306 16 91 - Creveți de apă rece (*Pandalus* spp., *Crangon crangon*);
0306 17 99 alți creveți**

Se clasifică la aceste subpoziții:

1. creveții numiți „roz” – impropriu denumiți uneori „creveți buchet” (chiar dacă unele varietăți nu devin chiar roz sau roșii decât prin fierbere) din familia *Pandalidae*;
2. creveții cenușii de genul *Crangon* (creveții de nisip);
3. creveții care aparțin familiile *Palaemonidae* și *Penaeidae*. Printre acești creveți se numără crevetele buchet veritabil (*Palaemon serratus*) și crevetele regesc sau caramota (*Penaeus caramota* sau *Penaeus kerat-hurus*).

0306 19 10 Raci de apă dulce

Racii de apă dulce sunt crustacee de apă dulce ale căror specii mai importante aparțin genurilor *Astacus*, *Cambarus*, *Orconectes* și *Pacifastacus*.

Se clasifică, de asemenea, aici și cozile de raci de apă dulce.

0306 31 00 Languste (*Palinurus* spp., *Panulirus* spp., *Jasus* spp.)

A se vedea notele explicative de la subpozițiile 0306 11 10 și 0306 11 90.

**0306 32 10 - Homari (*Homarus* spp.)
0306 32 99**

A se vedea nota explicativă de la subpozițiile 0306 12 10 și 0306 12 90.

**0306 33 10 și Crabi
0306 33 90**

A se vedea notele explicative de la subpozițiile 0306 14 10-0306 14 90.

0306 33 90 Altele

Se clasifică aici, de exemplu, crabii de mare din Europa cum ar fi crabii din specia *Portunus puber* și păianjenii de mare (*Maia squinado*), multe alte specii (în special *Paralithodes camchaticus*, *Callinectes sapidus*, *Chionectes* spp., *Cancer*, *Carcinus*, *Portunus*, *Neptunus*, *Charybdis*, *Scylla*, *Erimacrus*, *Limulus*, *Maia*, *Menippi* spp.) și crabul de apă dulce numit „crab chinezesc” (*Eriocheir sinensis*).

0306 34 00 Homari norvegieni (*Nephrops norvegicus*)

A se vedea notele explicative de la subpoziția 0306 15 00.

**0306 35 10 - Creveți de apă rece (*Pandalus* spp., *Crangon crangon*);
0306 36 90 alți creveți**

A se vedea nota explicativă de la subpozițiile 0306 16 91-0306 17 99.

▼ B

0306 39 10	Raci de apă dulce
	A se vedea notele explicative de la subpoziția 0306 19 10.
0306 91 00	Languste (<i>Palinurus</i> spp., <i>Panulirus</i> spp., <i>Jasus</i> spp.)
	Notele explicative de la subpozițiile 0306 11 10 și 0306 11 90 se aplică mutatis mutandis.
0306 92 10 și 0306 92 90	Homari (<i>Homarus</i> spp.)
	Notele explicative de la subpozițiile 0306 12 10 și 0306 12 90 se aplică mutatis mutandis.
0306 93 10 și 0306 93 90	Crabi
	Notele explicative de la subpozițiile 0306 14 10-0306 14 90 se aplică mutatis mutandis.
0306 93 90	Altele
	Notele explicative de la subpoziția 0306 33 90 se aplică mutatis mutandis.
0306 94 00	Homari norvegieni (<i>Nephrops norvegicus</i>)
	Notele explicative de la subpoziția 0306 15 00 se aplică mutatis mutandis.
0306 95 11 - 0306 95 90	Creveți
	Notele explicative de la subpozițiile 0306 16 91-0306 17 99 se aplică mutatis mutandis.
0306 99 10	Raci de apă dulce
	A se vedea notele explicative de la subpoziția 0306 19 10.
0307	Moluște, separate sau nu de cochilie, vii, proaspete, refrigerate, congelate, uscate, sărate sau în saramură; moluște afumate, separate sau nu de cochilie, atât fierte, cât și nefierte înainte sau în timpul afumării; făină, pudră și aglomerate sub formă de pelete de moluște, adecvate pentru consumul uman

▼ B

- 0307 11 10 -
0307 19 00** **Stridii**
- Se clasifică aici numai moluștele bivalve de genurile *Ostrea*, *Crassostrea* (numite și *Gryphaea*) și *Pycnodonta*.
- Se face de obicei distincție între stridiile plate (*Ostrea* spp.) și cele cu cochiliile neregulate, cum ar fi stridiile „portugheze” (*Crassostrea angulata*) și stridiile de Virginia (*Crassostrea virginica*).
- 0307 11 10** **Stridii plate (*Ostrea* spp.),vii, de maximum 40 g fiecare (inclusiv cochiliile)**
- Se clasifică la această subpoziție numai stridiile tinere de genul *Ostrea*, de cel mult 40 g fiecare (inclusiv cochiliile). Stridiile plate pescuite în Europa sunt în general din specia *Ostrea edulis*. Există alte specii, cum ar fi, de exemplu, *Ostrea lurida* pe coasta pacifică a Americii de Nord și *Ostrea chilensis* din Chile.
- 0307 11 90 -
0307 19 00** **Altele**
- Se clasifică la această subpoziție stridiile de genul *Ostrea* de peste 40 g fiecare și toate stridiile tinere sau adulte de genul *Crassostrea* (denumit și *Gryphaea*) și de genul *Pycnodonta*.
- Genului *Crassostrea* îi aparțin, în special, stridiile portugheze (*Crassostrea angulata*), stridiile japoneze (*Crassostrea gigas*), stridiile numite „americane” (*Crassostrea virginica*).
- 0307 42 90** **Altele**
- Această subpoziție include sepia din specia *Sepia pharaonis*, calmar zburător uriaș (*Dosidicus gigas*) și calmar zburător japonez (*Todarodes pacificus*).
- 0307 43 99** **Altele**
- Notele explicative de la subpoziția 0307 42 90.
- 0307 49 80** **Altele**
- Notele explicative de la subpoziția 0307 42 90.
- 0307 71 00 -
0307 79 00** **Bivalve marine (familiile Arcidae, Arctiidae, Cardiidae, Donacidae, Hiatellidae, Mactridae, Mesodesmatidae, Myidae, Semelidae, Solecurtidae, Solenidae, Tridacnidae și Veneridae)**
- Se clasifică la aceste subpoziții:
- scoici comestibile sau moluște comestibile din specia *Scrobicularia plana*, scoica-albie (*Mactra* spp.) și scoici comestibile din specia *Cardium* spp.;
 - scoici din specia *Solen* spp. și, în special, scoici bivalve (*Solen marginatus*, *Solen siliqua* și *Solen ensis*) și moluște din speciile *Venus mercenaria* și *Venus verrucosa*.

▼B

0307 91 00 - Altele, inclusiv făină, pudră și aglomerate sub formă de
0307 99 00 pelete, adecvate pentru consumul uman

Se clasifică aici, printre altele:

1. melcii de mare denumiți și stenoglose (*Buccinum undatum*);
2. litorinidele (*Littorina* și *Lunatia* spp.);



CAPITOLUL 4

LAPTE ȘI PRODUSE LACTATE; OUĂ DE PĂSĂRI; MIERE NATURALĂ; PRODUSE COMESTIBILE DE ORIGINE ANIMALĂ, NEDENUMITE ȘI NECUPRINSE ÎN ALTĂ PARTE

Considerații generale

Cazeinații obținuți din cazeina din lapte sunt utilizați, de exemplu, ca emulsionant (cazeinat de sodiu) sau ca sursă de proteine (cazeinat de calciu). Produsele cu un conținut de cazeinați mai mare de 3 % din greutatea substanței uscate nu sunt clasificate la pozițiile 0401-0404, deoarece cazeinații nu sunt conținuți în mod natural în lapte la un astfel de nivel (a se vedea, în special, poziția 1901).

0401 Lapte și smântână din lapte, neconcentrate, fără adaos de zahăr sau alți îndulcitori

Poziția cuprinde următoarele produse, numai dacă acestea nu conțin și alte adaosuri decât cele prevăzute de Notele explicative ale Sistemului armonizat, Considerații generale, al doilea paragraf:

1. lapte complet, netratat, și laptele parțial sau integral degresat;
2. lapte pasteurizat, adică laptele a cărei conservare a fost îmbunătățită prin eliminarea parțială a florei microbiene printr-un tratament termic;
3. lapte sterilizat, inclusiv laptele de tip UHT, conservat pentru o perioadă mai mare de timp, la care flora microbiană a fost practic eliminată printr-un tratament termic la o temperatură mult mai înaltă;
4. laptele omogenizat la care globulele grase din emulsia naturală au fost fragmentate – prin acționare mecanică la o presiune foarte ridicată asociată cu un tratament termic – în glomerule cu diametre mult mai mici, care previn parțial formarea smântânii;
5. lapte peptonizat sau pepsină, adică laptele a cărui digestibilitate a fost îmbunătățită prin transformarea proteinelor în urma unei adăugări de pepsine;
6. smântâna, care este stratul de grăsime format în mod natural prin aglomerarea lentă de globule grase de emulsie la suprafața laptelui lăsat în repaos. Indiferent dacă este colectată manual sau prin centrifugarea laptelui (în separatorul de smântână), conține, în afară de alți constituenți ai laptelui, o cantitate destul de ridicată de grăsimi (care depășesc de obicei 10 % din greutate). Anumite procedee moderne de centrifugare permit obținerea smântânii cu un conținut de grăsimi care poate depăși 50 % din greutate.

Smântâna este considerată „neconcentrată”, în sensul acestei poziții, oricare ar fi procentajul în grăsimi, cu condiția să fi obținută exclusiv:

▼B

a) fie prin smântânire la suprafața laptelui;

b) fie prin centrifugare.

Cu toate acestea, smântâna „concentrată” obținută prin alte procedee, cum ar fi evaporarea apei sub efectul unui tratament termic, se clasifică la poziția 0402.

0402**Lapte și smântână din lapte, concentrate sau cu adaos de zahăr sau alți îndulcitori**

Se clasifică la această poziție laptele praf la care sterilizarea prin centrifugare este aplicată astfel încât să nu se modifice proporția constituenților naturali ai laptelui (caz în care produsul s-ar clasifica la poziția 0404).

Produsele cu un conținut de lecitină de soia (emulsionant) mai mare de 3 % din greutatea substanței uscate nu sunt clasificate la această poziție.

A se vedea și Notele explicative ale Sistemului armonizat aferente poziției 0404, excluderea (d).

0403**Lapte acru, lapte și smântână covășite, iaurt, chefir și alte sortimente de lapte și smântână fermentate sau acrite, chiar concentrate, sau cu adaos de zahăr sau alți îndulcitori, sau aromatizate, sau cu adaos de fructe sau cacao**

Produsele prezentate sub formă de pastă, care se consumă de obicei cu lingura, nu se clasifică drept produse sub formă de „pudră, granule sau alte forme solide”.

În sensul acestei poziții, termenul „lapte acru” se referă atât la cel care nu este acrit, cât și la cel acrit.

**0403 10 11 -
0403 10 99****Iaurt**

Se clasifică la aceste subpoziții numai produsele obținute prin fermentare lactică prin acțiunea exclusivă a *Streptococcus thermophilus* și *Lactobacillus delbrueckii* subsp. *bulgaricus*.

Sunt excluse produsele care după fermentație sunt supuse unui tratament termic care dezactivează fermenții din culturile de iaurt (subpoziția 0403 90).

**0403 90 11 -
0403 90 99****Altele**

A se vedea notele explicative de la subpozițiile 0403 10 11-0403 10 99.

Sunt excluse de la aceste subpoziții produsele de tipul „cagliata” descrise în paragraful al treilea al notei explicative aferente subpozițiilor 0406 10 30-0406 10 80.

▼ B

0404 **Zer, chiar concentrat sau cu adaos de zahăr sau de alți îndulcitori; produse obținute din compuși naturali ai laptelui, chiar cu adaos de zahăr sau alți îndulcitori, nedenumite și necuprinse în altă parte**

A se vedea nota explicativă de la poziția 0402, primul paragraf.

**0404 90 21 -
0404 90 89** **Altele**

Nota explicativă de la poziția 0402 se aplică *mutatis mutandis*.

Se clasifică la aceste subpoziții de exemplu concentratele de proteine din lapte, obținute din lapte degresat prin eliminarea parțială a lactozei și a sărurilor minerale și care au un conținut de proteine calculat în greutate substanță uscată de cel mult 85 %. Conținutul în proteine este calculat prin multiplicarea conținutului în azot cu un factor de conversie de 6,38.

Concentratele de proteine din lapte cu un conținut de proteine de peste 85 %, calculat în greutate substanță uscată, se clasifică la poziția 3504 (a se vedea nota complementară 1 de la capitolul 35).

0405 **Unt și alte grăsimi care provin din lapte; pastă din lapte pentru tartine**

**0405 10 11 -
0405 10 90** **Unt**

Termenul „unt” este definit în nota 2 litera (a) și în nota de la subpoziția 2 de la prezentul capitol.

A se vedea, de asemenea, și Notele explicative ale Sistemului armonizat aferente poziției 0405 litera (A).

Untul este o emulsie apoasă de grăsimi din lapte, în care apa este faza dispersată și grăsimile constituie mediul de dispersie.

Pe de altă parte, smântâna (pozițiile 0401 sau 0402) – al cărei conținut în grăsimi poate în anumite cazuri să îl egaleze pe cel al untului – este o emulsie de globule grase în apă, în care apa constituie mediul de dispersie, iar grăsimile constituie faza dispersată.

Din această diferență de structură rezultă că, prin simpla adăugare a unei anumite cantități de apă smântânii, se poate reconstitui aproximativ laptele original, ceea ce nu este posibil și în cazul untului.

**0405 20 10 -
0405 20 90** **Pastă din lapte pentru tartine**

Expresia „pastă din lapte pentru tartine” este definită în Nota 2 litera (b) de la prezentul capitol.

A se vedea, de asemenea, și Notele explicative ale Sistemului armonizat aferente poziției 0405 litera (B).

▼ B

0405 90 10 și 0405 90 90	<p>Altele</p> <p>A se vedea nota 2 de subpoziție de la prezentul capitol și Notele explicative ale Sistemului armonizat aferente poziției 0405 litera (C).</p>
0406	<p>Brânză și caș</p> <p>Nu se consideră brânză în sensul acestei poziții produsele în care grăsimea butirică a fost înlocuită, în întregime sau parțial, cu alte tipuri de grăsimi, de exemplu, vegetale (poziția 2106, în general).</p>
0406 10 30 - 0406 10 80	<p>Brânză proaspătă (nefermentată), inclusiv brânza din zer, și caș</p> <p>Pentru brânza din zer, a se vedea Notele explicative ale Sistemului armonizat aferente poziției 0406 al doilea paragraf.</p> <p>Cașul sau „brânza albă” este un produs obținut din lapte covășit la care marea majoritate a zerului a fost eliminată (de exemplu prin scurgere sau presare). Cașul (altul decât sub formă de pudră) cu adaos de zahăr și de fructe își păstrează caracterul de caș în sensul acestor subpoziții, în cazul în care conținutul total de zahăr și fructe nu depășește 30 % din greutate.</p> <p>Se clasifică la aceste coduri produsele de tip „cagliata”, de exemplu produsele obținute prin coagulare cu cheag, cu alte enzime sau prin acirea laptelui complet, parțial sau integral degresat, la care marea majoritate a zerului a fost eliminată. Aceste produse se prezintă sub formă de pastă, nemodelată, netedă, care poate fi sfărâmată ușor, cu un miros caracteristic puternic, cu un conținut în clorură de sodiu de maximum 0,3 % din greutate. Acestea sunt produse „intermediare”, care sunt ulterior supuse unor transformări, în special pentru fabricarea brânzeturilor.</p>
0406 20 00	<p>Brânză rasă sau pudră, de orice tip</p> <p>Se clasifică la această subpoziție:</p> <ol style="list-style-type: none"> brânza rasă, folosită de obicei drept condiment sau pentru alte scopuri în industria alimentară. Se obține de cele mai multe ori din brânză dură (de exemplu Grana, Parmigiano Reggiano, Emmental, Regianito, Sbrinz, Asiago, Pecorino etc.). Această brânză poate fi parțial deshidratată pentru a fi asigurată o perioadă mai mare de conservare. <p>De asemenea, se clasifică aici și brânza care, după ce a fost rasă, a fost aglomerată.</p> <ol style="list-style-type: none"> brânza sub formă de pudră, în general utilizată în industria alimentară. Este obținută din orice tip de brânză care a fost fie lichefiată și ulterior pulverizată, fie redusă sub formă de pastă, uscată și apoi măcinată.
0406 30 10 - 0406 30 90	<p>Brânză topită, alta decât cea rasă sau pudră</p> <p>A se vedea Notele explicative ale Sistemului armonizat aferente poziției 0406 primul paragraf punctul 3.</p>

▼ B**0406 40 10 -
0406 40 90 Brânză cu mucegai și alte brânzrturi care conțin
mucegai produs de *Penicillium roqueforti***

A se vedea Notele explicative ale Sistemului armonizat aferente subpoziției 0406 40.

Caracteristica principală a acestui tip de brânză este o pigmentare neregulată dată de dezvoltarea mucegaiului în toată masa sa.

0406 40 90 Altele

Se clasifică, de asemenea, la această subpoziție brânza care prezintă în interior, în toată masa sa, o pigmentare neregulată vizibilă, de culoare alb/gri care se obține din utilizarea sușelor incolore de *Penicillium roqueforti*.

0407 Ouă de păsări, în coajă, proaspete, conservate sau fierte

Se clasifică, de asemenea, la această subpoziție ouăle în coajă clocite și ouăle la care a început procesul de clocire.

Ouăle pot fi conservate prin tratarea suprafeței lor cu o grăsime, cu ceară sau cu parafină, prin imersarea într-o soluție de var sau de silicat (de sodiu sau de potasiu) sau prin alte procedee.

Sunt considerate „păsări de curte”, păsările de la poziția 0105.

**0407 11 00 -
0407 19 90 Ouă fecundate pentru incubație**

Se clasifică aici numai ouă de păsări de curte și de alte păsări care corespund condițiilor stabilite de autoritățile competente.

**0408 Ouă de păsări, fără coajă, și gălbenușuri de ou,
proaspete, uscate, fierte în apă sau în abur, turnate în
formă, congelate sau altfel conservate, chiar cu adaos de
zahăr sau de alți îndulcitori****0408 11 80 Altele**

Se clasifică la această subpoziție gălbenușurile de ouă proprii utilizărilor alimentare, precum și cele improprii acestor utilizări, altele decât cele de la subpoziția 0408 11 20.

Se clasifică aici și gălbenușurile de ouă, uscate, care au fost conservate prin adăugarea unor cantități mici de produse chimice și destinate fabricării de produse de patiserie, cofetărie, paste alimentare și produse similare.

**0408 19 81 și
0408 19 89 Altele**

Prima frază din nota explicativă de la subpoziția 0408 11 80 se aplică *mutatis mutandis*.

0408 91 80 Altele

Nota explicativă de la subpoziția 0408 11 80 se aplică *mutatis mutandis*.

0408 99 80 Altele

Nota explicativă de la subpoziția 0408 11 80 se aplică *mutatis mutandis*.

▼B

În afară de ouăle întregi, fără coajă, care pot fi prezentate proaspete, la această subpoziție se clasifică și ouăle întregi lichide conservate, de exemplu, prin adăugare de sare sau conservanți chimici și ouăle întregi congelate. Se clasifică aici, de asemenea, și ouăle fierte în apă sau în aburi și ouăle turnate în forme (de exemplu ouăle numite „lungi”, care au formă cilindrică, obținute din mai multe gălbenușuri și albușuri intercalate).

► **M6** Această subpoziție include ouăle de păsări lichide pasteurizate care au proprietăți organoleptice identice cu cele ale unui ou de pasăre proaspăt, cu sau fără adaos de cantități mici de apă și produse chimice de conservare [de exemplu, acid citric (E 330)]. ◀

▼B*CAPITOLUL 5***ALTE PRODUSE DE ORIGINE ANIMALĂ, NEDENUMITE ȘI NECUPRINSE ÎN ALTĂ PARTE**

0505 **Piei de păsări și alte părți de păsări, acoperite cu penele lor sau cu fulgii ori cu puful lor, pene și părți de pene (cu marginile fasonate sau nu), puf, brute sau simplu curățate, dezinfectate sau tratate în vederea conservării lor; pulbere și deșeuri de pene sau de părți de pene**

**0505 10 10 și
0505 10 90** **Pene de tipul celor utilizate pentru umplut; puf**

Produsele de la aceste subpoziții sunt definite în nota explicativă a Sistemului armonizat de la subpoziția 0505 10.

0505 10 10 **În stare brută**

Se clasifică la această subpoziție penele utilizate pentru umplut și fulgii sau puful prezentate în starea în care se află după ce au fost smulse de pe corpul păsării, chiar dacă această operațiune a fost efectuată când penele erau umede. Subpoziția cuprinde, de asemenea, și penele și fulgii sau puful care, după smulgere, au fost supuse unui tratament de desprăfuire, de dezinfectare sau numai unui tratament simplu în vederea asigurării conservării lor.

Se clasifică la această subpoziție, printre altele, penele uzate care, în starea în care sunt prezentate, nu pot fi reutilizate pentru umplut. Produsele care se clasifică la această subpoziție se prezintă, în general, sub formă de baloturi presate.

0505 10 90 **Altele**

Se clasifică, de exemplu, la această subpoziție penele utilizate pentru umplut și fulgii sau puful care au fost supuse unei spălări mai intense decât cea prevăzută în nota explicativă de la subpoziția 0505 10 10, de exemplu spălarea în apă sau vapori și uscarea în aer cald.

0505 90 00 **Altele**

Se clasifică, de exemplu, la această subpoziție:

1. piei de păsări și alte părți de păsări (capete, aripi, gâturi etc.), acoperite cu penele, cu fulgii sau cu puful lor, utilizate, de exemplu, la confecționarea accesoriilor pentru coafuri;
2. piei de păsări fără pene tectrice și, în special, părțile de piei de gâscă numite „piei de lebădă”, utilizate în principal la fabricarea ciucurilor sau a pufurilor pentru aplicarea pudrei pe față;
3. penele mari de pe aripi sau coadă sau de pe alte părți cu pene care nu pot fi folosite pentru umplut, în special din cauza mărimii și a rigidității tije lor;

▼B

4. penele ornamentale, destinate în principal, după prelucrare, confecționării modelelor pentru coafuri, a florilor artificiale etc. Acestea sunt, de exemplu, penele de struț, de egrete, de bătlan, de fazan, de marabu, de ibis, de păun, de pasărea paradisului, de flamingo, de gaiță, de pasărea-muscă, de coțofană, de vultur, de pescăruș, de barză;
5. penele, în general de aceeași lungime, utilizate la fabricarea pământurilor din pene mari și a pământurilor de șters praful;
6. anumite părți de pene, bine determinate, cum ar fi vârfurile scobite și tijele penelor, despicate sau nu (pentru fabricarea scobitorilor, a articolelor de pescuit etc.), firele pufoase ale penelor, cu marginile fasonate sau nu, separate de tijă, chiar dacă rămân prinse între ele la bază printr-un fel de pieleț care provine de la tijă (pene smulse). Cu toate acestea, dacă în urma proceselor pe care le-au suferit, acestea își păstrează caracterul de pene utilizate pentru umplut, se clasifică la subpozițiile 0505 10 10 sau 0505 10 90.

Se clasifică aici și produsele denumite „*gerissene Hahnenhäse*” care sunt tije de pene cu marginile tăiate, cu excepția părții lor superioare mai fine, la care au mai rămas fire pufoase care nu au putut fi îndepărtate prin tăierea marginilor;
7. pudra (sau făina) și deșeurile de pene sau de părți de pene.

0506	Oase și coarne brute, degresate, prelucrate sumar (dar nedecupate în forme), tratate cu acid sau degelatinate; pulbere și deșeuri din acestea
0506 10 00	Oseină și oase tratate cu acid A se vedea notele explicative ale Sistemului armonizat de la poziția 0506 al doilea paragraf, punctul (3).
0506 90 00	Altele A se vedea notele explicative ale Sistemului armonizat de la poziția 0506 al doilea paragraf punctele (1), (2), (4) și (5).
0510 00 00	Chihlimbar cenușiu, castoreum, zibeta, mosc; cantaride; bilă, chiar uscată; glande și alte substanțe de origine animală folosite la prepararea produselor farmaceutice, proaspete, refrigerate, congelate sau altfel conservate provizoriu În afară de produsele menționate în notele explicative ale Sistemului armonizat de la poziția 0510, se clasifică la această poziție țesuturile placentare prezentate congelate sau refrigerate, chiar în recipiente sterile.
0511	Produse de origine animală, nedenumite și necuprinse în altă parte; animale moarte de la capitolele 1 sau 3, improprii alimentației umane
0511 91 10	Deșeuri de pește A se vedea notele explicative ale Sistemului armonizat de la poziția 0511 punctul (6) alineatele (1)-(4).

▼ B**0511 91 90****Altele**

Se clasifică la această subpoziție:

1. icrele și lapții, necomestibile [a se vedea în acest sens notele explicative ale Sistemului armonizat de la poziția 0511 punctul (5) alineatele (1) și (2)];
2. deșeurile de crustacee, moluște și alte nevertebrate acvatice, de exemplu carapace de crevete, chiar sub formă de pudră;
3. animale moarte din speciile menționate la capitolul 3, necomestibile sau recunoscute ca fiind improprie alimentației umane, de exemplu dafniile, numite și purici de apă, și alte ostracode sau crustacee cu picioare foliacee (din ordinul *Phyllopora*), uscate, pentru hrana peștilor de acvariu.

**0511 99 31 și
0511 99 39****Bureți naturali de origine animală**

A se vedea notele explicative ale Sistemului armonizat de la poziția 0511, punctul (14).

0511 99 31**În stare brută**

În afară de bureții prezentați în starea în care au fost pescuiți, se clasifică la această subpoziție și bureții naturali la care au fost înlăturate partea exterioară, substanțele vâscoase moi și o parte din impuritățile lor (calcar, nisip etc.) prin batere sau apăsare și spălare în apă de mare.

Se clasifică, de asemenea, aici și bureții naturali la care au fost înlăturate, de exemplu prin tăiere, părțile inutilizabile (de exemplu părțile putrezite) și, în general, toți bureții care nu au fost supuși nici unui tratament chimic.

0511 99 39**Altele**

Se clasifică la prezenta subpoziție bureții care au fost supuși unor prelucrări mult mai avansate, în vederea îndepărtării în întregime a substanțelor calcaroase, a limpezirii culorii lor (prin tratament cu brom sau tiosulfat de sodiu), a degresării lor (în baie de soluție de amoniac), a albirii (în baie de acid oxalic 2 %) sau care au fost supuși altor tratamente chimice pentru a-i face proprie utilizării lor ulterioare.

0511 99 85**Altele**

Se clasifică la această subpoziție produsele descrise în notele explicative ale Sistemului armonizat de la poziția 0511, punctele (2), (3), (4), (7), (8) și (13), precum și animalele moarte din speciile clasificate la capitolul 1, necomestibile sau recunoscute ca fiind improprie alimentației umane.

Este exclusă de la această subpoziție plasma din sânge de animal (de exemplu poziția 3002).

▼B*SECȚIUNEA II***PRODUSE ALE REGNULUI VEGETAL***CAPITOLUL 6***PLANTE VII ȘI PRODUSE DE FLORICULTURĂ**

0601 **Bulbi, tuberculi, cepe, rădăcini tuberculatare, grife și rizomi, în repaus vegetativ, în vegetație sau în floare; puieți, plante și rădăcini de cicoare, altele decât rădăcinile de la poziția 1212**

0601 20 30 **Orhidee, zambile, narcise și lalele**

Se clasifică, de asemenea, la această subpoziție și orhideele epifite (de exemplu orhideele din genul *Cattleya* și *Dendrobium*).

0602 **Alte plante vii (inclusiv rădăcinile acestora), butași și altoi; spori de ciuperci**

**0602 10 10 și
0602 10 90** **Butași nerădăcinoși și altoi**

Se clasifică la aceste subpoziții:

1. părțile vii de plante, fără rădăcini, care au fost separate de planta mamă pentru a deveni plante autonome (butași);
2. părțile vii de plante, cu muguri (ochi), destinate altoirii plantelor (altoiuri).

0602 40 00 **Trandafiri, altoiți sau nealtoiți**

Se clasifică la aceste subpoziții nu numai trandafirii cultivați, ci și trandafirii sălbatici sau măceșii.

0602 90 10 **Spori de ciuperci**

Sporii de ciuperci sunt constituiți dintr-o plasă de fire subțiri (*Thallus* sau *Mycelium*), trăiesc de obicei subteran și sunt agățați de suprafețele materiilor de origine animală sau vegetală în descompunere sau se dezvoltă în țesuturile acestora, dând naștere ciupercilor.

Sporii de ciuperci selecționați în scopuri comerciale sunt livrați sub formă de plachete care conțin fragmente de paie pe jumătate descompuse pe care se găsesc întinderile de filamente reproducătoare.

Se clasifică, de asemenea, la această subpoziție și produsele care constau din spori de ciuperci incomplet dezvoltați. Aceștia se prezintă sub formă de particule microscopice depuse pe un suport de semințe de cereale care sunt înglobate într-un compost de bălegar de cal, sterilizat (amestec de paie și de bălegar de cal).

0602 90 41 **De pădure**

Se clasifică la această subpoziție plantele tinere provenite din semințe de conifere sau de foioase utilizate de obicei pentru reîmpădurire. În general, sunt prezentate fără bulgări de pământ.

▼ B

- 0602 90 45** **Butași rădăcinoși și plante tinere**
- Se clasifică la această subpoziție plantele tinere nedenumite și necuprinse în altă parte, de exemplu cele care trebuie cultivate într-o pepinieră înainte de a fi plantate definitiv. Acestea sunt răsaduri de unu până la doi ani, butași înrădăcinați, rizomi sau plante altoite sau înmugurite, marcote și plante care, în general, nu au mai mult de doi până la trei ani.
- 0602 90 48** **Altele**
- Se clasifică la această subpoziție arborii, arbuștii și tufele din specii europene sau exotice, nedenumiți și necuprinși în altă parte, care nu sunt utilizați în mod obișnuit pentru reîmpădurire. În general, sunt prezentați cu bulgări de pământ.
- 0602 90 50** **Alte plante care cresc în aer liber**
- Se clasifică la această subpoziție plantele rezistente și în timpul iernii, care sunt destinate plantării permanente și la care tijele aeriene nelignificate mor toamna, iar primăvara dau ramuri noi.
- De asemenea, se clasifică aici ferigile de grădină și plantele palustre și acvatice (sunt excluse cele de la poziția 0601 și de la subpoziția 0602 90 99).
- Se clasifică, de asemenea, la această subpoziție rulourile și plachetele de gazon utilizate pentru amenajarea gazonului.
- 0603** **Flori și boboci de flori, tăiate, pentru buchete sau ornamente, proaspete, uscate, albite, vopsite, impregnate sau altfel pregătite**
- 0603 11 00 -** **Proaspete**
0603 19 70
- Se clasifică, de asemenea, la această subpoziție florile și bobocii de flori la care culoarea naturală a fost modificată sau intensificată prin absorbția unei soluții colorate înainte sau după tăiere sau doar prin simplă scufundare, cu condiția ca aceste produse să fie prezentate în stare proaspătă.
- 0603 19 70** **Altele**
- Se clasifică la această subpoziție, de exemplu, floarea-soarelui și rezedă. Totuși, frunzele și tijele lor (fără flori) se clasifică la subpoziția 1404 90 00.
- Se clasifică, de asemenea, la această subpoziție ramurile de salcie cu boboci sau flori. Dimpotrivă, ramurile de salcie fără boboci sau flori se clasifică la subpoziția 1401 90 00.
- 0604** **Frunze, ramuri și alte părți de plante, fără flori și fără boboci de flori, ierburi, mușchi și licheni, pentru buchete și ornamente, proaspete, uscate, albite, vopsite, impregnate sau altfel pregătite**
- 0604 20 11** **Mușchiul renului**
- Se clasifică aici planta din familia Cladoniacee (*Cladonia rangiferina*, *Cladonia silvatica* și *Cladonia alpestris*).

▼B

- 0604 20 90** **Altele**
- Nu se clasifică la această subpoziție spicele proaspete de porumb dulce (*Zea mays* var. *saccharata*) (capitolul 7) sau de cereale (capitolul 10).
- 0604 90 11** **Mușchiul renului**
- A se vedea nota explicativă de la subpoziția 0604 20 11.
- 0604 90 91** **Neprelucrate altfel decât prin uscare**
- Sunt excluse de la această subpoziție ramurile uscate care au fost împletite sau rulate în spirală, chiar dacă împletirea sau rularea au fost sau nu efectuate înainte uscării (subpoziția 0604 90 99).
- Nu se clasifică la această subpoziție știuleții de porumb dulce (*Zea mays* var. *saccharata*) (capitolul 7) sau spicele de cereale (capitolul 10).
- 0604 90 99** **Altele**
- Se clasifică la această subpoziție spicele de cereale (de exemplu de porumb) uscate, care au fost albite, vopsite, impregnate sau altfel tratate, în vederea utilizării lor ca ornament. Se clasifică, de asemenea, la această subpoziție ramurile uscate care au fost împletite sau rulate în spirală.

▼B*CAPITOLUL 7***LEGUME, PLANTE, RĂDĂCINI ȘI TUBERCULI, ALIMENTARE****Considerații generale**

1. În acest capitol nu este permisă blanșarea, cu excepția:

- legumelor congelate (nefierte sau fierte în apă sau în abur), de la poziția 0710;
- legumelor păstăi uscate, curățate de păstăi, chiar decorticate sau sfărâmate, de la poziția 0713.

2. Germeții (de legume și altele) sunt semințe încolțite destinate consumului uman, fiind consumate crude sau gătit. Germinarea este practica prin care semințele se încolțesc prin umidificare (aceasta crește conținutul de apă din semințe și le scoate din starea de repaus vegetativ) până la apariția unei noi plante și dezvoltarea frunzelor.

În general, germeții care sunt destinați consumului uman se pot prezenta sub trei forme:

- a) sub formă de plante germinate cu cotiledoane (frunze cotiledonate, frunze primordiale embrionare), cu resturi de semințe și rădăcini;
- b) sub formă de plante formate din semințe de cereale germinate, de ex. orz încolțit, denumit și „malț verde” (a se vedea, de asemenea, notele explicative la subpozițiile 1107 10 11-1107 10 99), care pot fi fie consumate crude, în salate, fie utilizate după o procesare suplimentară, în principal pentru producția de bere sau whisky;
- c) sub formă de plante tinere formate doar din cotiledoane, fără resturi de semințe sau rădăcini și care nu au „frunze adulte” (frunze veritabile, apărute după faza embrionară). Aceste tipuri de germeți sunt, în general, prezentați în mici cutii cu un mediu de cultură.

La clasificarea germeților, trebuie să se aplice următoarele principii:

- germeții legumelor menționate în capitolul 7 trebuie clasificați ca legume proaspete în capitolul 7, la pozițiile respective, deoarece legumele proaspete se încadrează la acest capitol fie că sunt destinate consumului, însămânțării sau plantării, cu excepția răsadurilor de legume de la poziția 0602 destinate replantării (a se vedea Notele explicative ale Sistemului armonizat, considerații generale ale capitolul 7 zecelea paragraf);
- fasolea utilizată pentru producția de germeți de fasole este clasificată la poziția 0713 ca legume-păstăi uscate (a se vedea Nota explicativă de subpoziție ale Sistemului armonizat aferente subpoziției 0713 31). Cu toate acestea, germeții de fasole rezultați din germinarea acesteia din urmă și germeții din alte legume-păstăi uscate sunt clasificați ca legume-păstăi în stare proaspătă la poziția 0708;

▼B

- deși doar sub formă de semințe, unele plante îndeplinesc condițiile pentru clasificarea la alte capitole ale Nomenclaturii combinate, cum ar fi capitolele 9 și 12; după germinare, acestea devin apte de consum ca legume și trebuie clasificate în consecință la capitolul 7, deoarece și-au pierdut caracteristicile obiective de la capitolele 9 și 12. A se vedea Notele explicative ale Sistemului armonizat aferente poziției 0709 primul paragraf punctul 14, în ceea ce privește mugurii de bambus și germeții de soia;
- germeții obținuți din cerealele de la capitolul 10 (pozițiile 1001, 1002, 1003, 1004, 1006 sau 1008), de exemplu orzul încolțit, trebuie clasificați la subpoziția 1107 10 [semințele germinate de orz sunt excluse de la capitolul 10, a se vedea Notele explicative ale Sistemului armonizat aferente poziției 1003 excepția (a)], care este poziția cea mai specifică pentru germeții de cereale, poziția nefiind limitată la cerealele germinate uscate (malț). „Malțul verde” se clasifică la subpozițiile 1107 10 11-1107 10 99 (a se vedea nota explicativă de la subpozițiile 1107 10 11-1107 10 99 primul paragraf) și este considerat o sămânță care a început să germineze, dar nu s-a uscat încă;
- germeții obținuți din soiul *Zea mays* var. *saccharata* (porumb dulce) care se clasifică la capitolul 7, prin aplicarea notei 2 de la capitolul 7 și a notei 2 de la capitolul 10, trebuie clasificați la poziția 0709 (subpoziția 0709 99 60).

Listă neexhaustivă a germeților și codurile NC corespunzătoare:

Codul NC	Descrierea (<i>denumirea în limba latină</i>)
0703 10 19	germeți de ceapă (<i>Allium cepa</i>)
0703 20 00	germeți de usturoi (<i>Allium sativum</i>)
0703 90 00	germeți de praz (<i>Allium porrum</i>)
0704 90 90	germeți de broccoli (<i>Brassica oleracea</i> var. <i>italica</i>)
0704 90 90	germeți de rucolă [<i>Eruca sativa</i> ; sin. <i>Eruca vesicaria</i> ssp. <i>sativa</i> (Miller) Thell., <i>Brassica eruca</i> L.]
0706 90 90	germeți de sfeclă furajeră (<i>Beta vulgaris</i> ssp. <i>vulgaris</i>)
0706 90 90	germeți de ridichi (<i>Raphanus sativus</i>)
0708 10 00	germeți de mazăre (<i>Pisum sativum</i>)
0708 20 00	germeți de fasole Azuki (<i>Phaseolus angularis</i>)
0708 20 00	germeți de fasole Mung (<i>Vigna radiata</i>)
0708 20 00	germeți de orez (<i>Phaseolus pubescens</i>)
0708 90 00	germeți de năut (<i>Cicer arietinum</i>)
0708 90 00	germeți de ghizdei de mare (<i>Lotus maritimus</i>)
0708 90 00	germeți de linte (<i>Lens culinaris</i>)
0708 90 00	germeți de mazăre cajan (<i>Cajanus cajan</i>)
0709 99 50	germeți de fenicul (<i>Foeniculum vulgare</i> var. <i>azoricum</i>)
0709 99 60	germeți de porumb dulce (<i>Zea mays</i> var. <i>saccharata</i>)

▼ B

0709 99 90	germeni de busuioc (<i>Ocimum</i> spp.)
0709 99 90	germeni de muștar negru [<i>Brassica nigra</i> , sin.: <i>Sinapis nigra</i> L., <i>Sisymbrium nigrum</i> (L.) Prantl.]
0709 99 90	germeni de anason isop (<i>Agastache foeniculum</i>)
0709 99 90	germeni de limba-mielușelului (<i>Borago officinalis</i>)
0709 99 90	germeni de mahon de China (<i>Toona sinensis</i>)
0709 99 90	germeni de brădișor de sărătură (<i>Salicornia europaea</i>)
0709 99 90	germeni de coriandru (<i>Coriandrum sativum</i>)
0709 99 90	germeni de creson (<i>Lepidium sativum</i>)
0709 99 90	germeni de schinduf (<i>Trigonella foenum-graecum</i>)
0709 99 90	germeni de shiso verde sau shiso violet (<i>Perilla frutescens</i>)
0709 99 90	germeni de floarea-soarelui (<i>Helianthus annuus</i>)
0709 99 90	germeni de muștar alb (<i>Sinapis alba</i>)
1107 10 19	malț verde de grâu (<i>Triticum aestivum</i>)
1107 10 99	malț verde de orz (<i>Hordeum vulgare</i>)
1107 10 99	malț verde de mei (<i>Panicum miliaceum</i>)
1107 10 99	malț verde de ovăz (<i>Avena sativa</i>)
1107 10 99	malț verde de orez (<i>Oryza sativa</i>)
1107 10 99	malț verde de secară (<i>Secale cereale</i>)
1214 90 90	malț verde de lucernă (<i>Medicago sativa</i>)

0701 Cartofi, în stare proaspătă sau refrigerată**0701 90 50 Cartofi noi, de la 1 ianuarie la 30 iunie**

Cartofii noi se disting prin culoarea lor deschisă (în general albă sau roz) și coaja subțire sau abia formată care este puțin aderentă, putând fi îndepărtată ușor prin răzuire. În plus, nu prezintă nici un semn de germinație.

0703 Ceapă, ceapă eșalotă, usturoi, praz și alte legume aliacee, în stare proaspătă sau refrigerată**0703 10 11 -
0703 10 90 Ceapă și ceapă eșalotă**

Se clasifică la această subpoziție toate varietățile de ceapă (*Allium cepa*) și ceapă eșalotă (*Allium ascalonicum*).

0703 10 11 Destinată însămânțării

Se clasifică la această subpoziție ceapa veche de un an care provine din semințe și este destinată plantării. Are un diametru de aproximativ 1-2 centimetri.

0703 20 00 Usturoi

Se clasifică la această subpoziție toate varietățile de usturoi (*Allium sativum*) pentru consum uman.

▼B

La această subpoziție se clasifică și usturoiul cu un singur bulb, fără căței separați, care are un diametru de aproximativ 25-50 mm și este comercializat sub denumirea de „usturoi monobulb” (*solo garlic, pearl garlic, single bulb garlish*) sau „usturoi cu un singur cățel” (sau alte denumiri comerciale similare). La această subpoziție nu se clasifică așa-numitul „praz” sau „usturoi elefant” (*Allium ampeloprasum*, clasificat la subpoziția 0703 90 00), care are un singur bulb cu diametrul de aproximativ 60 mm sau mai mult (așadar mult mai mare și mai greu decât un bulb de usturoi cu mai mulți căței). Varietățile *Allium sativum* și *Allium ampeloprasum* diferă și din punctul de vedere al patrimoniului lor genetic.

0703 90 00

Praz și alte legume aliacee

Se clasifică, de exemplu, la această subpoziție prazul comun comestibil (*Allium porrum*), ceapa-lungă sau ceapa de iarnă (*Allium fistulosum*) și arpagicul (*Allium schoenoprasum*).

0704

Varză, conopidă, varză creată, guli și produse comestibile similare din genul *Brassica*, în stare proaspătă sau refrigerate

0704 10 00

Conopidă și conopidă brocoli

A se vedea Notele explicative ale Sistemului armonizat aferente poziției 0704 primul paragraf punctul (1).

0704 90 10

Varză albă și varză roșie

Se clasifică la această subpoziție varza albă (*Brassica oleracea* L. var. *capitata* L. f. *alba* D. C.), inclusiv varza țuguată (*Brassica oleracea* L. var. *capitata* L. f. var. *alba* D. C. subvar. *conica* și subvar. *pyramidalis*) și varza roșie [*Brassica oleracea* L. var. *capitata* L. f. *rubra* (L.) Thell].

0704 90 90

Altele

Se clasifică, de exemplu, la această subpoziție varza creată (*Brassica oleracea* L. var. *bullata* D. C. și var. *sabauda* L.), varza chinezească (de exemplu *Brassica sinensis* și *Brassica pekinensis*), guliile (*Brassica oleracea* var. *gongylodes*) și conopida [*Brassica oleracea* L. convar. *botrytis* (L.) Alef. var. *italica* Plenck].

Cu toate acestea, sunt excluse:

- a) rădăcinile comestibile din genul *Brassica* [napi de la poziția 0706, guli furajere sau varza-nap (*Brassica napus* var. *napobrassica*) de la poziția 1214];
- b) varză furajeră, albă sau roșie (*Brassica oleracea* var. *medullosa*) și varză de tipul *Brassica oleracea* var. *viridis*, care se clasifică la poziția 1214.

0706

Morcovi, napi, sfeclă roșie pentru salată, barba-caprei, țelină de rădăcină, ridichi și rădăcinoase comestibile similare, în stare proaspătă sau refrigerate

▼B

0706 10 00	<p>Morcovi și napi</p> <p>Se clasifică la această subpoziție numai varietățile comestibile de napi și de morcovi (roșii sau roz). Morcovii furajeri, în general de culoare albă sau galben deschis, napii furajeri (<i>Brassica campestris</i> var. <i>rapa</i>) și varza-nap sau gulia furajeră (<i>Brassica napus</i> var. <i>napobrassica</i>) se clasifică la subpoziția 1214 90 10.</p>
0706 90 90	<p>Altele</p> <p>Dintre celelalte rădăcini comestibile, se clasifică la această subpoziție:</p> <ol style="list-style-type: none"> 1. sfecla roșie pentru salată (<i>Beta vulgaris</i> var. <i>conditiva</i>); 2. salsifi (<i>Tragopogon porrifolius</i>) și luceafărul (<i>Scorzonera hispanica</i>); 3. toate speciile de ridichi: albe, negre, roz etc. (<i>Raphanus sativus</i> var. <i>sativus</i> și <i>niger</i> în special); 4. pătrunjel tuberos (<i>Petroselinum crispum</i> var. <i>tuberosum</i>) și hasmațuchi bulbos (<i>Chaerophyllum bulbosum</i>); 5. păstârnac (<i>Pastinaca sativa</i>); 6. anghinare de Japonia (<i>Stachys affinis</i> sau <i>Stachys sieboldii</i>), care este un rizom alungit, de culoare alb-gălbuie, cu o grosime care atinge în general grosimea degetului mic și are gătuțuri. <p>Cu toate acestea, rădăcinile și tuberculii comestibili cu un conținut ridicat de amidon sau inulină, cum ar fi napii, batatele, taro sau ignamele, se clasifică la poziția 0714.</p>
0707 00	<p>Castraveți și cornișon, în stare proaspătă sau refrigerată</p>
0707 00 90	<p>Cornișon</p> <p>Cornișonul care se clasifică la această subpoziție este o varietate de castraveți mici (85 de bucăți sau mai mult la un kilogram).</p>
0708	<p>Legume păstăi, curățate sau nu de păstăi, în stare proaspătă sau refrigerată</p>
0708 10 00	<p>Mazăre (<i>Pisum sativum</i>)</p> <p>Se clasifică la această subpoziție toată mazărea din specia <i>Pisum sativum</i>, inclusiv mazărea furajeră (<i>Pisum sativum</i> var. <i>arvense</i>).</p> <p>Dimpotrivă, sunt excluse de la această subpoziție mazărea vacii, <i>Vigna sinensis</i> (inclusiv varietatea ochi-negri), care este de fapt fasolea clasificată la subpoziția 0708 20 00, și năutul de genul <i>Cicer</i>, care se clasifică la subpoziția 0708 90 00.</p>

▼ B

0708 90 00	Alte legume păstăi
	Se clasifică la această subpoziție produsele menționate în Notele explicative ale Sistemului Armonizat aferente poziției 0708 primul paragraf punctele 3, 4, 5 și 6.
0709	Alte legume, în stare proaspătă sau refrigerată
0709 20 00	Sparanghel
	Se clasifică la această subpoziție numai lăstarii de sparanghel (<i>Asparagus officinalis</i>).
0709 40 00	Țelină, alta decât țelina de rădăcină
	Se clasifică la această subpoziție țelina din varietățile <i>Apium graveolens</i> L. var. <i>dulce</i> (Mill.) Pers. (țelină cu nervuri sau țelină de iarnă) și <i>Apium graveolens</i> var. <i>secalinum</i> Alef. (țelină – frunză).
0709 59 10	Bureți galbeni (<i>Chantarellus cibarius</i>)
	Se clasifică la această subpoziție numai bureții galbeni care în general au culoarea gălbenușului de ou, din speciile <i>Cantharellus cibarius</i> Fries și <i>Cantharellus friesii</i> Quélet. Speciile comestibile similare, cum ar fi bureții galbeni falși (<i>Clitocybe aurantiaca</i>) și ciupercile comestibile din specia <i>Craterellus cornucopioides</i> , care se utilizează uneori în industria mezelurilor ca înlocuitor de trufe, se clasifică la subpoziția 0709 59 90.
0709 59 30	Mănătărci
	Se clasifică la această subpoziție numai mănătărcile din genul <i>Boletus</i> și în special mănătărcile comune (<i>Boletus edulis</i>).
0709 60 10 - 0709 60 99	Ardei din genul <i>Capsicum</i> sau din genul <i>Pimenta</i>
	A se vedea Notele explicative ale Sistemului armonizat aferente poziției 0709 primul paragraf punctul 5.
0709 92 10 și 0709 92 90	Măsline
	Se clasifică la aceste subpoziții și măslinile care, deși au fost supuse unui tratament de extracție a uleiului, au un conținut în grăsimi peste 8 % din greutate.
0709 99 10	Salată, alta decât salată verde (<i>Lactuca sativa</i>) și cicoarea (<i>Cichorium</i> spp.)
	Se clasifică la această subpoziție, cu excepția lăptucii (<i>Lactuca sativa</i>) și a cicorii (<i>Cichorium</i> spp.), toate speciile de salată, printre care se pot enumera:
	1. fetica;
	2. păpădia (<i>Taraxacum officinale</i>).
0709 99 20	Cardon (anghinare americană) și frunze comestibile ale acesteia
	Se clasifică la această subpoziție cardonul (anghinare americană), numită și sfeclă (<i>Beta vulgaris</i> subvar. <i>cicla</i>) și frunzele comestibile de cardon (<i>Cynara cardunculus</i>).

▼B**0709 99 40****Capere**

Caperele sunt bobocii de flori de caper (*Capparis spinosa*).

0709 99 90**Altele**

Se clasifică la această subpoziție, printre altele:

1. bame (*Hibiscus esculentus*);
2. revent;
3. măcriș (*Rumex acetosa*);
4. iarba bogată în acid oxalic din specia *Oxalis crenata*;
5. chimen (*Sium sisarus*);
6. diferite tipuri de creson: creson de grădină (*Lepidium sativum*), de fântână (*Nasturtium officinale*), creson de iarnă (*Barbarea verna*), cresonul de India sau condurul-doamnei (*Tropaeolum majus*) etc.;
7. iarba-grasă (*Portulaca oleracea*);
8. pătrunjel și hasmațuchi, altele decât pătrunjelul tuberos sau hasmațuchi bulbos, care se clasifică la subpoziția 0706 90 90;
9. tarhon (*Artemisia dracunculus*), cimbru (*Satureja hortensis* și *Satureja montana*);
10. măghiran de cultură sau măghiranul dulce (*Origanum majorana*);
11. ceapa din familia liliacee de tipul *Muscari comosum* (numită în mod obișnuit „lampasciolo”, „ceapă sălbatică”, „lilas de terre”, „feather hyacinth”).

Trebuie menționat că:

- a) rădăcinile și tuberculii cu un conținut ridicat în amidon sau inulină se clasifică la poziția 0714;
- b) anumite plante sunt excluse din acest capitol, chiar dacă au utilizări alimentare; aceste cazuri particulare sunt următoarele:
 1. cimbru (subpozițiile 0910 99 31-0910 99 39);
 2. frunze de dafin (subpoziția 0910 99 50);
 3. sovârv sau origan (*Origanum vulgare*), salvie (*Salvia officinalis*), busuioc (*Ocimum basilicum*), mentă (toate varietățile), verbină (*Verbena* spp.), virnanț (*Ruta graveolens*), isop (*Hyssopus officinalis*) și limba-mielului (*Borago officinalis*), care se clasifică la poziția 1211.

▼ B**0710 Legume, nefierte sau fierte în apă sau în abur, congelate**

Termenul „congelate”, astfel cum este definit în Notele explicative ale Sistemului armonizat aferente prezentului capitol al treilea paragraf, trebuie înțeles, de asemenea, din perspectiva criteriilor stabilite în hotărârea Curții de Justiție a Uniunii Europene în cauza 120/75. Prin analogie, în urma interpretării acestor criterii de către Curte în hotărârea sa în cauza C-423/09, procesul congelării trebuie să determine modificări substanțiale și ireversibile, rezultatul fiind că produsul nu mai este în starea sa naturală.

Prin urmare, produsele sunt „congelate” atunci când, după ce fac obiectul procesului de congelare, suferă modificări ireversibile ca rezultat al acestui proces, mai ales în ceea ce privește structura celulelor, consecința fiind că aceste produse nu mai sunt în starea lor naturală, nici după ce încep să se decongeleze, nici după ce s-au decongelat complet.

0711 Legume conservate provizoriu (de exemplu cu gaz sulfuros, în saramură, în apă sulfuroasă sau în alte soluții care asigură provizoriu conservarea lor), dar impropriei consumului alimentar în această stare**0711 20 10 și
0711 20 90 Măslina**

Se clasifică la această subpoziție măslinile, prezentate în general în saramură, la care nu a fost îndepărtat gustul amar. Măslinile devenite comestibile – chiar printr-o simplă macerare prelungită în saramură – sunt excluse de la aceste subpoziții și se clasifică la subpoziția 2005 70 00.

0711 40 00 Castraveți și cornișon

Se clasifică la această subpoziție castraveții și cornișonul prezentați simplu în recipiente de capacitate mare care conțin saramură, eventual cu adaos de oțet sau de acid acetic, pentru a le asigura conservarea provizorie în timpul transportului și al depozitării, în măsura în care, în această stare, sunt impropriei consumului. Aceste produse au, în mod obișnuit, un conținut de sare de cel puțin 10 % din greutate.

Înainte utilizării definitive, aceste produse sunt supuse în general următoarelor tratamente care determină clasificarea lor în capitolul 20:

- o desărare parțială urmată de o condimentare (care constă cel mai frecvent în adăugarea și cuprinderea într-un lichid aromatizat pe bază de oțet),
- o pasteurizare pentru a completa acțiunea stabilizatoare a sării și a oțetului după ce produsele au fost transferate în ambalaje mai mici (cutii, borcane, sticle etc.).

Cu toate acestea, castraveții și cornișonul, chiar prezentați în saramură, care au fost supuși unei fermentații lactice complete se clasifică la capitolul 20. Castraveții și cornișonul care au fost supuși unei fermentații lactice complete se pot distinge prin faptul că, în secțiune, întreaga suprafață a pulpei pare sticloasă (adică oarecum transparentă).

▼B

- 0711 51 00 Ciuperci din genul *Agaricus***
- Ciupercile de la această subpoziție pot fi conservate provizoriu într-o saramură concentrată, cu adaos de oțet sau de acid acetic.
- 0711 90 70 Capere**
- Caperele care se clasifică la această subpoziție sunt în general prezentate în butoaie, în saramură.
- 0712 Legume uscate, chiar tăiate felii sau bucăți sau chiar sfărâmate sau pulverizate, dar nepreparate altfel**
- Sunt excluse de la această poziție produsele care, în stare uscată, nu sunt utilizate ca legume, dar care sunt în principal folosite în parfumerie, în medicină sau ca insecticide, fungicide sau în alte scopuri similare (poziția 1211).
- 0712 90 30 Tomate**
- A se vedea nota explicativă de la subpozițiile 2002 90 11-2002 90 99 referitoare la clasificarea pudrei de tomate.
- 0712 90 90 Altele**
- Nu se clasifică la această subpoziție frunzele și rădăcinile de păpădie (*Taraxacum officinale*), de măcriș comun (*Rumex acetosa*) și de creson de India (*Tropaeolum majus*), uscate, care sunt utilizate în medicină (subpoziția 1211 90 86).
- 0713 Legume păstăi, uscate, curățate de păstăi, chiar decorate sau sfărâmate**
- Produsele clasificate la prezenta poziție destinate însă-mănțării sunt produse selecționate care se disting în general prin modul lor de ambalare (de exemplu în saci prevăzuți cu etichete care precizează destinația lor) și prin prețul lor mult mai ridicat.
- 0713 10 10 și 0713 10 90 Mazăre (*Pisum sativum*)**
- Nota explicativă de la subpoziția 0708 10 00 se aplică *mutatis mutandis*.
- 0713 20 00 Năut**
- Se clasifică la această subpoziție năutul de genul *Cicer* (în special *Cicer arietinum*), indiferent de utilizare: însă-mănțare, consum uman sau hrana animalelor.
- 0713 31 00 Fasole din speciile *Vigna mungo* (L.) Hepper sau *Vigna radiata* (L.) Wilczek**
- A se vedea nota explicativă a Sistemului armonizat de la subpoziția 0713 31.
- 0713 32 00 Fasole „mică roșie” (*Adzuki*) (*Phaseolus* sau *Vigna angularis*)**
- Această fasole este întotdeauna comercializată în stare uscată. Înainte ca planta Adzuki să ajungă la maturitate, fasolea este de culoare verde și conține multă apă. Când planta a ajuns la maturitate, fasolea devine roșie și uscată.

▼ B

- 0713 35 00 Fasole - ochi negri (*Vigna unguiculata*)**
- Se clasifică la această subpoziție dolicul (în special *Dolichos sinensis* ssp. *sesquipedalis*) considerată fasole din genul *Vigna*. Denumirile „*Dolichos unguiculata*” sau „*Dolichos sinensis*” sunt sinonime și sunt mai rar utilizate pentru fasole din genul *Vigna*. În consecință, pentru dolice denumirea corectă este „*Vigna unguiculata* (L.) Walp. ssp. *Sesquipedalis*”.
- 0713 40 00 Linte**
- Se clasifică la această subpoziție numai linte de genul *Ervum* sau *Lens*, de exemplu diverse varietăți de linte comună (*Ervum lens* sau *Lens esculenta*) și linte din Canada sau linte bastardă (*Ervum ervilia*).
- 0713 90 00 Altele**
- Se clasifică la această subpoziție, cu excepția dolicultului de la subpoziția 0713 35 00 și mazărea de Angola (*Cajanus cajan*) de la subpoziția 0713 60 00, fasolea japoneză sau dolicul de genul *Dolichos*, cum ar fi dolicul de Egipt (*Dolichos lablab*), mazărea-sabie sau fasolea-sabie de Madagascar (*Canavalia ensiformis*), mazărea de Mascate (*Mucuna utilis*) și semințele de guar (*Cyamopsis tetragoloba*).
- Sunt excluse de la această subpoziție semințele de alte specii de mazărice decât *Vicia faba* (subpoziția 1209 29 45) și semințele de lupin (*Lupinus*) (subpoziția 1209 29 50).
- 0714 Rădăcini de manioc, de arorut sau de salep, topinamburi, batate și rădăcini și tuberculi similari, cu conținut ridicat de fecule sau inulină, proaspete, refrigerate, congelate sau uscate, chiar tăiate în bucăți sau aglomerate sub formă de pelete; miez de sagotier**
- Expresia „aglomerate sub formă de pelete” este definită în nota 1 de la această secțiune.
- 0714 10 00 Rădăcini de manioc**
- Se clasifică la această subpoziție:
1. rădăcinile tuberoase de manioc pentru care există două varietăți principale (*Manihot utilissima* și *Manihot aipi*); aceste rădăcini sunt dispuse ca spițele unei roți; greutatea lor în momentul recoltării variază între 500 de grame și 3 kilograme sau mai mult;
 2. aglomerările sub formă de pelete obținute fie din porțiuni de rădăcini menționate la punctul 1, fie din făină și grișuri din aceste rădăcini (a se vedea și Notele explicative ale Sistemului armonizat aferente poziției 0714 al doilea paragraf).
- 0714 20 10 și 0714 20 90 Batate**
- Acestea sunt tuberculi cu pulpă albă, galbenă sau roșie, în funcție de varietatea lor, și care provin dintr-o plantă erbacee, târătoare (*Ipomea batatas*).

▼ B**0714 90 20 Rădăcini de arorut și de salep, rădăcini și tuberculi similari, cu un conținut ridicat de fecule**

Se clasifică la această subpoziție:

1. rădăcinile de arorut, care aparțin diverselor specii vegetale în funcție de originea lor: arorut de Brazilia (*Maranta arundinacea*), de India (*Maranta indica*), de Tahiti (*Tacca pinnatifida*), de Antile sau arorut de Toloman (*Canna edulis*);
2. rădăcini de salep din diverse varietăți de plante de genul *Orchis*;
3. rădăcini de dalii sau alte rădăcini tuberoase florale similare, moarte;
4. tuberculi de *Cyperus esculentus*, cunoscut și sub numele de „ciufa rogoz” sau „migdală de pământ”.

0714 90 90 Altele

Se clasifică, de exemplu, la această subpoziție diverse varietăți de nap porcesc (de exemplu *Helianthus tuberosus*, *Helianthus strumosus* și *Helianthus decapetalus*) și extracte de amidon numite „sago” extrase din trunchiul anumitor palmieri (*Metroxylon*, *Rumphii*, *Raphia ruffia*, *Arenga* etc.).

▼ B*CAPITOLUL 8***FRUCTE COMESTIBILE; COJI DE CITRICE SAU DE PEPENI****Considerații generale**

1. Se clasifică în prezentul capitol fructele pentru distilare, prezentate sub formă de piureuri groase, chiar dacă sunt în curs de fermentație naturală.
2. Pasteurizarea nu este permisă în prezentul capitol, exceptând:
 - fructele uscate și fructele cu coajă din prezentul capitol;
 - fructele și fructele cu coajă conservate provizoriu de la poziția 0812;
 - fructele congelate și fructele cu coajă de la poziția 0811.

Fructele sterilizate și fructele cu coajă sunt excluse din prezentul capitol (poziția 2008 în general).

0801 **Nuci de cocos, nuci de Brazilia, nuci de caju, proaspete sau uscate, chiar decojite sau fără pelliță**

**0801 21 00 și
0801 22 00** **Nuci de Brazilia**

Acestea sunt nuci cu coajă dură care au forma și mărimea unei felii de mandarine; conțin un miez mare care este secționat transversal în trei părți și are o coajă fibroasă de culoare maro închis spre cenușiu.

0802 **Alte fructe cu coajă, proaspete sau uscate, inclusiv decojite sau fără pelliță**

**0802 21 00 și
0802 22 00** **Alune (*Corylus* spp.)**

Se clasifică la aceste subpoziții alunele comune (fructe de *Corylus avellana*), alunele turcești (fructe de *Corylus colurna*) și alunele de la specia *Corylus maxima*.

**0802 41 00 și
0802 42 00** **Castane (*Castanea* spp.)**

Se clasifică la aceste subpoziții numai castanele comestibile de genul *Castanea*; nu se clasifică la aceste subpoziții castanele de apă (fructele de *Trapa natans*), care se clasifică la subpoziția 0802 90 85, și nici castanele sălbatice sau castanele de India (*Aesculus hippocastanum*) de la poziția 2308.

**0802 51 00 și
0802 52 00** **Fistic**

Fisticul este fructul arborelui de fistic (*Pistacia vera*) care este cultivat în special în Sicilia, Grecia și în Orientul Mijlociu.

Fisticul are mărimea unei măslini mici și se compune dintr-o coajă moale, subțire și de obicei umedă, care este roșiatică, foarte rugoasă și puțin aromată, o coajă lemnoasă albă, divizată în două valve, și dintr-un sămbure colțuros acoperit de o peliculă roșiatică, de culoare verde deschis în interior și cu un gust plăcut.

▼ B

- 0802 90 50** **Semințe de pin dulce (*Pinus* spp.)**
- Se clasifică la această subpoziție semințele de pin dulce (fructe din genul *Pinus*, precum *Pinus pinea*, *Pinus cembra* și *Pinus koraiensis*), inclusiv prezentate în conurile lor.
- 0803** **Banane, inclusiv din specia *Musa paradisiaca* („plantains”), proaspete sau uscate**
- 0803 10 10** **Proaspete**
- Bananele din specia *Musa paradisiaca* („plantains”) pot avea o lungime de 50 de centimetri și, în comparație cu bananele de la subpoziția 0803 90 10, sunt mai mari și au în secțiune transversală muchiile mai pronunțate. Amidonul conținut în bananele din specia *Musa paradisiaca* („plantains”) nu se zaharifică în timpul coacerii (maturizării), spre deosebire de amidonul conținut în bananele de masă (de desert). Bananele din specia *Musa paradisiaca* („plantains”) nu sunt foarte aromate. Nu pot fi consumate în stare proaspătă. În general sunt recoltate când sunt verzi și sunt consumate după ce au fost fierte în apă, prăjite sau fripte.
- 0804** **Curmale, smochine, ananas, avocado, guave, mango și mangustan, proaspete sau uscate**
- 0804 40 00** **Avocado**
- Fructele avocado sunt fructele arborelui de avocado (*Persea americana* Mill.); sunt drupe, de obicei voluminoase, sferice, piriforme sau în formă de cană cu gât alungit, conform varietăților lor, conțin un sămbure în mod normal mare. Coaja este de culoare verde închis, dar poate fi uneori de culoare violet, purpurie (roșu-închis) sau galbenă. La maturitate, pulpa din interior este alb-verzuie sub coajă și albicioasă lângă sămbure.
- 0804 50 00** **Guave, mango și mangustan**
- Guavele sunt fructele arborelui din specia *Psidium guajava* L.; aceste fructe au pulpa de diferite culori (albicioasă, roz, crem, roșcată sau verzuie) și conțin multe semințe mici.
- Mango este fructul manghierului (*Mangifera indica*); acesta este o drupă care are un sămbure mare, aplatizat, de la care pornesc fibre. Există mai multe varietăți de mango, cu greutate variabile (de la 150 de grame până la 1 kilogram), mai mult sau mai puțin dulci și aromate (unele au un ușor gust de terebentină).
- Mangustanul este fructul arborelui *Garcinia mangostana*. Aceste fructe sunt la maturitate de culoare violet, au un pericarp gros care conține câteva semințe înconjurate de un tegument cărnos, alb, dulce, cu o aromă delicată specifică.
- 0805** **Citrice, proaspete sau uscate**

▼ B

- 0805 10 22 -
0805 10 28** **Portocale dulci, proaspete**
- Se clasifică la aceste subpoziții numai portocalele din specia *Citrus sinensis*.
- 0805 10 22** **Portocale Navel**
- Portocalele Navel sunt caracterizate de creșterea în vârf a unui al doilea fruct, care este ușor protuberant și seamănă cu un ombilic uman. Aceste portocale sunt dulci, mari, fără sămburi, au un gust bogat și sunt zemoase.
- Această subpoziție include varietăți precum „Navel”, „Navels sanguinas”, „Lane late”, „Navelate”, „Navelina”, „Thomson” și „Washington”.
- 0805 10 24** **Portocale albe**
- Portocalele albe sunt denumite și „portocale comune” și sunt frecvent utilizate în industria sucurilor de fructe.
- Această subpoziție include varietăți precum „Salustiana”, „Valencia”, „Valencia late”, „Delta seedless”, „Midknight” și „Shamouti”.
- 0805 10 28** **Altele**
- Această subpoziție include portocalele roșii („sanguine”) sau pigmentate.
- Pulpa și sucul (și câteodată și coaja) portocalelor roșii prezintă o pigmentare dată de prezența antocianinelor.
- Portocalele roșii includ varietățile „Maltaise”, „Moro”, „Sanguinelli” / „Sanguinello”, „Tarocco”, „Blood ovals”, „Sanguinas redondas”, „Doubles fines”, „Washington sanguines” sau „Improved doubles fines” sau „Large sanguines” și „Portuguese”.
- 0805 10 80** **Altele**
- Printre portocalele care se clasifică la această subpoziție se pot enumera portocalele amare care sunt fructe de specia *Citrus aurantium*. Sunt în general utilizate la fabricarea dulcețurilor.
- 0805 21 10** **Satsuma**
- Satsumas [*Citrus reticulata* Blanco var. *unshiu* (*Swing*)] este o varietate de mandarine timpurii. Fructul este mare, de culoare galben-portocaliu, foarte zemos, fără gust acru, fără sămburi.
- 0805 21 90** **Altele**
- Se clasifică la această subpoziție:
1. mandarine (*Citrus nobilis* Lour. or *Citrus reticulata* Blanco). Acestea se disting de portocalele obișnuite prin forma lor mai mică și aplatizată, prin ușurința cu care se decojesc, prin divizarea mai clară a feliiilor și prin gustul mai dulce și mai aromat;
 2. tangerine (*Citrus reticulata* Blanco var. *tangerina*).
- 0805 22 00** **Clementine**
- Se clasifică la această subpoziție montreales.

▼ B**0805 29 00****Altele**

Se clasifică la această subpoziție:

1. hibrizi dintre tangerine și grapefruit („tangelo”);
2. hibrizi dintre portocale și tangerine („ortanique”);
3. hibrizi dintre portocale și mandarine („malaquina”),
4. tangors;
5. wilkings, hibrizi ai unei varietăți (cultivate) de mandarine Willow leaf și mandarine Temple (mandarinele regilor, la rândul lor hibrizi între mandarine și portocale amare). Sunt asemănătoare mandarinelor, dar sunt mult mai mari și de formă tuguiață la unul din capete.

0805 40 00**Grapefruit, inclusiv pomelo**

Se clasifică la această subpoziție fructele din specia *Citrus grandis* și *Citrus paradisi*. Acestea sunt fructe cu coaja gălbuie, de obicei mult mai mari decât portocalele, de formă sferică care poate fi ușor aplatizată, cu pulpa galbenă sau puțin rozie și gust acru.

0805 50 90**Lămâi mici „lime” (*Citrus aurantifolia*, *Citrus latifolia*)**

Se clasifică la această subpoziție toate varietățile din speciile *Citrus aurantifolia* și *Citrus latifolia*.

Sunt fructe mici, de formă aproximativ rotundă sau ovoidală, cu o coajă foarte subțire, aderentă, de culoare verde sau verde-gălbui. Sucul pulpei este verde și foarte acru.

0805 90 00**Altele**

Principalele citrice clasificate aici sunt:

1. chitrele (*Citrus medica*), care sunt o varietate de lămâi mari, cu coaja foarte groasă, cu suprafață neregulată, cu pulpa foarte aromată și acră, iar coaja lor confiată este foarte utilizată în patiserie și la fabricarea dulcețurilor;
2. „kumquat” (*Fortunella japonica*, *F. hindsii* și *F. margarita*), care sunt fructe foarte mici, de dimensiunea unei măslini mari, rotunde sau alungite, neaplatizate la capete, cu coajă netedă, cu pulpă foarte puțină și cu gust puțin acru. De la aceste fructe se utilizează în special pielea, care este dulce și se consumă crudă sau în compot; de asemenea sunt utilizate uneori în cofetărie;
3. „chinottes” (*Citrus aurantium* var. *myrtifolia*);
4. bergamote (*Citrus aurantium* var. *bergamia*), care sunt o specie de portocale piriforme de culoare galben deschis, cu gust puțin acru, utilizate în special la fabricarea unui ulei esențial;

▼ B

5. *oroblanco* sau *sweetie* (*Citrus grandis* Osbeck × *Citrus paradisi* Macf.), o încrucișare între pomelo fără acid și grepfrut alb, cu coaja groasă, de culoare verde luminos sau aurie; acest fruct este puțin mai mare decât un grepfrut, dar are mai puține semințe și un gust mai dulce.

0806**Struguri, proaspeți sau uscați****0806 10 10****De masă**

Strugurii de masă diferă în general de strugurii de vin prin aspectul lor exterior și prin modul de ambalare. În timp ce strugurii de masă sunt prezentați de obicei în cutii, lădițe, tăvi, coșuri sau coșulețe închise, strugurii de vin sunt transportați fie în coșuri mari împletite sau lăzi deschise, fie în butoaie în care ciorchini sunt frecvent tasați sau striviți.

0806 20 10**Struguri de Corint**

Strugurii de Corint sunt produse uscate obținute din struguri aparținând soiurilor (cultivarilor) Korinthiaki N. (*Black Corinth*) (*Vitis vinifera* L.). Boabele sunt mici, rotunde, curățate de pe ciorchini, aproape fără sâmburi, de culoare vișiniu-închis cu tentă spre negru și foarte dulci.

0806 20 30**Stafide (sultanine)**

Sultaninele sau stafidele sunt produse uscate obținute din struguri aparținând soiurilor Soultanina B. (sau *Thompson seedless*) (*Vitis vinifera* L.). Boabele nu au sâmburi, sunt de mărime medie, de culoare aurie cu tentă spre maro și dulci.

0806 20 90**Altele**

Se clasifică la această subpoziție toți strugurii uscați, cu excepția strugurilor de Corint și a stafidelor.

Strugurii uscați muscatel sunt produse uscate obținute din struguri aparținând soiurilor Moschato Alexandreias B. (sau *Muscatel* sau *Malaga*) (*Vitis vinifera* L.). Boabele conțin sâmburi.

0807**Pepeni (inclusiv pepeni verzi) și papaia, proaspeți****0807 11 00****Pepeni verzi**

Pepenii verzi sunt fructe din specia *Citrullus vulgaris* Schrad. Aceste fructe pot atinge 20 de kilograme. Pulpa nu este foarte dulce, este foarte apoasă și de obicei de culoare roșu închis și cu semințe negre.

0807 19 00**Altele**

Se clasifică la această subpoziție fructele din specia *Cucumis melo* care are mai multe varietăți, în special pepenele galben cu coaja reticulată (var. *reticulatus* Naud.), pepenele galben foarte dulce care are de asemenea coaja reticulată (var. *saccharus* Naud.), cantalupul cu coaja brăzdată în felii (var. *cantalupensis* Naud.), pepenele galben de iarnă (var. *inordorus* Naud.) și pepenele galben cu coaja netedă. Fructul este de obicei voluminos, de formă sferică sau ovoidală, neted sau rugos; pulpa este densă și zemoasă, de culoare galben portocalie sau albă, cu gust dulce. Partea centrală a fructului, care are multe fibre și este goală, conține un număr mare de semințe ovale, aplatizate, lunguiețe, de culoare alb-gălbuie.

▼ B

0807 20 00	<p>Papaia</p> <p>Fructele papaia sunt alungite sau sferice, cu dungi în relief puțin pronunțate sau netede, de culoare verde-gălbui până la portocaliu atunci când ajung la maturitate, cu o greutate care poate varia de la câteva sute de grame până la mai multe kilograme. Pulpa fructului are o consistență asemănătoare cu cea a pepenelui galben, de culoare galben portocalie, mai mult sau mai puțin dulce și aromată, și înconjoară o cavitate care conține un număr mare de semințe negre, rotunde, prinse în pulpă.</p>
0808	<p>Mere, pere și gutui, proaspete</p>
0808 10 10	<p>Mere pentru fabricarea băuturilor fermentate sau nefermentate, prezentate în vrac, de la 16 septembrie la 15 decembrie</p> <p>Se clasifică la această subpoziție merele care, după aspect și caracteristici (necalibrate, nesortate și care, în general, sunt mult mai mici decât fructele de masă, cu gust acru și neplăcut, cu valoare mică etc.), se pot folosi numai la fabricarea băuturilor, fermentate sau nu. Trebuie să fie prezentate în vrac, fără straturi de separare în timpul transportului (de exemplu în vagoane de cale ferată, în containere mari, camioane sau șlepuri).</p>
0808 30 10	<p>Pere pentru fabricarea băuturilor fermentate sau nefermentate, prezentate în vrac, de la 1 august la 31 decembrie</p> <p>Nota explicativă de la subpoziția 0808 10 10 se aplică <i>mutatis mutandis</i>.</p>
0809	<p>Caise, cireșe, vișine, piersici (inclusiv piersici fără puf și nectarine), prune și porumbe, proaspete</p>
0809 21 00 și 0809 29 00	<p>Cireșe, vișine</p> <p>Se clasifică la aceste subpoziții toate varietățile de cireșe și vișine, inclusiv speciile sălbatice și, în special, vișinele obișnuite (fructe de <i>Prunus cerasus</i>), vișinele din specia <i>Prunus cerasus</i> var <i>austera</i>, cireșele din specia <i>Prunus avium</i> var <i>juliana</i> și cireșele pietroase (fructe de <i>Prunus avium</i> var. <i>duracina</i>), mălinele (fructe de <i>Prunus avium</i> sau <i>Cerasus avium</i>).</p>
0809 30 10 și 0809 30 90	<p>Piersici, inclusiv piersici fără puf și nectarine</p> <p>Spre deosebire de piersici, nectarinele și piersicile fără puf au coaja netedă.</p>
0809 40 90	<p>Porumbe</p> <p>Porumbele sunt fructe ale porumbarului sălbatic din specia <i>Prunus spinosa</i>.</p>
0810	<p>Alte fructe, proaspete</p>
0810 20 10	<p>Zmeură</p> <p>Se clasifică la această subpoziție fructele din specia <i>Rubus idaeus</i>, <i>Rubus illecebrosus</i>, <i>Rubus occidentalis</i> și <i>Rubus strigosus</i>. Anumite varietăți au fructele roșii, iar altele au fructele albe.</p>

▼ B

- 0810 30 10 Coacăze negre**
- Se clasifică la această subpoziție fructele de coacăz de formă sferică (*Ribes nigrum* L.).
- 0810 30 30 Coacăze roșii**
- Se clasifică la această subpoziție fructele de coacăz roșu (*Ribes rubrum* L.).
- 0810 40 10 Merișor (fructe din specia *Vaccinium vitis-idaea*)**
- Aceste fructe au culoare roșie sau roz.
- 0810 40 30 Afine (fructe din specia *Vaccinium myrtillus*)**
- Aceste fructe sunt de culoare albastru închis.
- 0810 50 00 Kiwi**
- Se clasifică la această subpoziție kiwi din specia *Actinidia chinensis* Planch. sau *Actinidia deliciosa*.
- Aceste fructe au mărimea unui ou, sunt cărnoase, au gust dulce-acrișor și au coaja cu peri și de culoare verde-brun.
- 0810 90 20 Tamarine, mere de cajou, litchi, fructele arborelui Jack, sapotile, fructele pasiunii, carambolas, i pîtahaya**
- Tamarinele (fructele de *Tamarindus indica* și *Tamarindus officinalis*), așa cum sunt de obicei prezentate în comerțul internațional (sub formă de păstăi sau pulpă fără adaos de zahăr sau alte substanțe și nici altfel tratată), se clasifică la subpoziția 0813 40 65.
- Fructele arborelui Jack sunt fructe de *Artocarpus heterophylla* și de *Artocarpus integrifolia*. Litchi este fructul de *Litchi chinensis*. Sapotilele sau moșmoanele de America sunt fructe de *Achras sapota*.
- Se clasifică, de exemplu, la această subpoziție fructele pasiunii sau „granadillas” sau pasiflorele (de exemplu „maracuja”), cum ar fi următoarele specii: „granadilla” roșie (*Passiflora edulis*), „granadilla” gigantică (*Passiflora quadrangularis*), „granadilla” dulce (*Passiflora ligularis*).
- 0810 90 75 Altele**
- În afară de produsele menționate în Notele explicative ale Sistemului armonizat aferente poziției 0810 al doilea paragraf, punctul 8 (exceptând litchi și sapotile), subpoziția mai cuprinde:
1. fructele de arbutus (fructe de *Arbutus unedo*);
 2. dracilă (fructe de *Berberis vulgaris*);
 3. fructe de cătină-albă (fructe de *Hippophäe rhamnoides*);
 4. sorb (sau scorușă) sau bacă de scoruș (de exemplu fructe de *Sorbus domestica* și de *Sorbus aria*);

▼B

5. fructe de *Annona cherimola*, *Annona muricata* („sour-sop”), *Annona reticulata* (inimă de bou) și *Annona squamosa*;
6. diverse specii de păpălău sau de „*Physalis*” (fructe de *Physalis alkekengi* sau de *Physalis pubescens*);
7. „*flacourtia*”, numite și prune de Madagascar sau prunele guvernatorului (*Flacourtia cataphracta* și *Idesia polycarpa*);
8. moșmoane (fructe de *Mespilus germanica*) și moșmoane de Japonia (fructe de *Eriobotrya japonica*);
9. fructe de la diverse specii de *Sapotaceae*, de exemplu fructele de sapotier (fructe de *Lucuma mammosa*), dar sunt excluse sapotilele care se clasifică la subpoziția 0810 90 20;
10. speciile comestibile de *Actinidia*, altele decât kiwi (*Actinidia chinensis* Planch. sau *Actinidia deliciosa*), care se clasifică la subpoziția 0810 50 00;
11. fructele de la diverse specii de *Sapindaceae*, de exemplu fructele de *Nephelium lappaceum*, litchi aurii (fructe de *Nephelium mutabile*), dar sunt excluse litchi (fructe de *Litchi chinensis*) care se clasifică la subpoziția 0810 90 20.

0811 Fructe, fierte sau nu în apă sau în abur, congelate, chiar cu adaos de zahăr sau alți îndulcitori

Termenul „congelate”, astfel cum este definit în Notele explicative ale Sistemului armonizat aferente prezentului capitol al doilea paragraf, trebuie înțeles, de asemenea, din perspectiva criteriilor stabilite în hotărârea Curții de Justiție a Uniunii Europene în cauza 120/75. Prin analogie, în urma interpretării acestor criterii de către Curte în hotărârea sa în cauza C-423/09, procesul congelării trebuie să determine modificări substanțiale și ireversibile, rezultatul fiind că produsul nu mai este în starea sa naturală.

Prin urmare, produsele sunt „congelate” atunci când, după ce fac obiectul procesului de congelare, suferă modificări ireversibile ca rezultat al acestui proces, mai ales în ceea ce privește structura celulelor, consecința fiind că aceste produse nu mai sunt în starea lor naturală, nici după ce încep să se decongeleze, nici după ce s-au decongelat complet.

A se vedea nota complementară 1 de la prezentul capitol privind subpozițiile care se referă la un anumit conținut de zahăr.

0811 20 31 Zmeură

A se vedea nota explicativă de la subpoziția 0810 20 10.

0811 20 39 Coacăze negre

A se vedea nota explicativă de la subpoziția 0810 30 10.

0811 20 51 Coacăze roșii

A se vedea nota explicativă de la subpoziția 0810 30 30.



CAPITOLUL 9

CAFEA, CEAI, MATE ȘI MIRODENII

Considerații generale

Clasificarea mirodeniilor, amestecate între ele sau cu adaos de alte substanțe, se face în conformitate cu nota 1 de la prezentul capitol.

În conformitate cu această notă, amestecurile de mirodenii cu alte substanțe, care nu mai au caracterul esențial de mirodenii, sunt excluse din prezentul capitol. În cazurile în care acestea constituie condimente sau amestecuri de condimente, se clasifică la poziția 2103. Pentru amestecurile utilizate direct la aromatizarea băuturilor sau la prepararea extractelor folosite la fabricarea băuturilor, compuse din mirodenii și din plante, părți de plante, semințe sau fructe (întregi, tăiate, sfărâmate sau măcinate) din specii care aparțin altor capitole (7, 11, 12 etc.), a se vedea Notele explicative ale Sistemului armonizat, considerațiile generale de la capitolul 9, al șaselea și al șaptelea paragraf.

Spărturile și deșeurile care rezultă în general la recoltarea mirodeniilor și în timpul operațiunilor ulterioare acesteia (de exemplu triere, uscare), al depozitării sau al transportului, se clasifică drept produse „nici sfărâmate, nici zdrobite”, cu excepția produselor care pot fi recunoscute (de exemplu după omogenitatea lor) ca provenind dintr-o sfărâmare intenționată.

Expresia „sfărâmate sau pulverizate” utilizată pentru diverse poziții ale prezentului capitol nu se referă la produsele tăiate în bucăți.

0901 **Cafea, chiar prăjită sau decafeinizată; coji și pelicule de cafea; înlocuitori de cafea care conțin cafea, indiferent de proporțiile amestecului**

0901 11 00 și **Cafea neprăjită**
0901 12 00

Se clasifică la aceste subpoziții orice formă de cafea neprăjită, decafeinizată sau nu (inclusiv semințele sau spărturile separate prin sortare sau prin cernere etc.), chiar și altele decât cele pentru consum (de exemplu extractele de cafea).

0901 11 00 **Nedecafeinizată**

Se clasifică la această subpoziție cafeaua neprăjită care nu a suferit nici o operațiune de extracție a cafeinei.

0901 12 00 **Decafeinizată**

Se clasifică la această subpoziție cafeaua neprăjită care a suferit un tratament de extracție a cafeinei. De obicei, cafeaua care a suferit un astfel de tratament are un conținut de cafeină calculat în greutate substanță uscată de cel mult 0,2 %.

0901 21 00 și **Cafea prăjită**
0901 22 00

Se clasifică la aceste subpoziții cafeaua menționată în nota explicativă de la subpozițiile 0901 11 00 și 0901 12 00, prăjită, chiar lucioasă, măcinată sau comprimată.

▼ B

0901 21 00	Nedecafeinizată
	Nota explicativă de la subpoziția 0901 11 00 se aplică <i>mutatis mutandis</i> .
0901 22 00	Decafeinizată
	Nota explicativă de la subpoziția 0901 12 00 se aplică <i>mutatis mutandis</i> .
0901 90 10	Coji și pelicule de cafea
	Prin coji se înțelege învelișul subțire care, în interiorul boabelor, cuprinde semințele, de obicei în număr de două.
	Peliculele sunt constituite din tegumentul care înconjoară fiecare bob și care este eliminat în timpul prăjirii.
0901 90 90	Înlocuitori de cafea care conțin cafea
	Se clasifică la această subpoziție produsele menționate în Notele explicative ale Sistemului armonizat aferente poziției 0901 primul paragraf punctul 5. Aceste amestecuri pot fi prezentate măcinate sau nemăcinate sau chiar comprimate.
0904	Piper (din genul <i>Piper</i>); ardei din genul <i>Capsicum</i> sau din genul <i>Pimenta</i>, uscat sau măcinat sau pulverizat
0904 11 00	Nemăcinat și nepulverizat
	Se clasifică la această subpoziție produsele menționate în Notele explicative ale Sistemului armonizat aferente poziției 0904 punctul 1. Boabele sparte și sfărâmate de piper se clasifică la această subpoziție, în cazul în care este evident că nu au fost sparte sau sfărâmate intenționat. De asemenea, praful de mirodenii sau deșeurile constând din piper impur se clasifică la această subpoziție.
	Se clasifică la această subpoziție piperul verde conservat într-o soluție de oțet sau în saramură, chiar cu adaos de cantități mici de acid citric.
0904 21 10 și 0904 22 00	Ardei din genul <i>Capsicum</i> sau din genul <i>Pimenta</i>
	Se clasifică la aceste subpoziții produsele menționate în Notele explicative ale Sistemului armonizat aferente poziției 0904 punctul 2, cu condiția să fie uscate sau sfărâmate sau măcinate.
0904 21 10	Ardei grași (<i>Capsicum annuum</i>)
	Ardeii de la prezenta subpoziție (<i>Capsicum annuum</i>) au dimensiuni relativ mari și aromă dulce (fără gust arzător). Pot avea culori diferite. Se clasifică la această subpoziție numai ardeii uscați, fie întregi, fie bucăți, dar nu sfărâmați și nici măcinați.
0906	Scorțișoară și flori de scorțișoară
0906 11 00 și 0906 19 00	Nemăcinate și nepulverizate
	Se clasifică, de exemplu, la această subpoziție:
	1. batoane care constau din fâșii de scoarță de scorțișoară, rulate și încastrate unele în altele, cu o lungime care poate atinge 110 cm;

▼ B

2. bucăți rezultate din secționarea batoanelor de scorțișoară la o anumită lungime (de exemplu de 5-10 cm);
3. bucăți de scoarță de diferite lungimi și grosimi, care se numesc și „quillings” (fragmente și deșeuri rezultate din fracționarea scorțișoarei în bastonașe de lungimi determinate) și deșeuri de scorțișoară numite „featherings” sau „chips” (particule mici de scorțișoară obținute în timpul cojirii, utilizate mai ales la fabricarea esenței de scorțișoară).

0906 11 00	Scorțișoară (<i>Cinnamomum zeylanicum</i> Blume)
	A se vedea Notele explicative ale Sistemului armonizat aferente subpoziției 0906 11.
0907	Cuișoare (fructe întregi, cuișoare și codițe)
	Se clasifică la această poziție, de asemenea, și produsele sfărâmate sau măcinate.
0908	Nucșoară, mirodenie din coaja uscată a nucșoarei și cardamom
0908 11 00	Nepisată și nemăcinată
	A se vedea Notele explicative ale Sistemului armonizat aferente poziției 0908 litera (a).
	Se clasifică la această subpoziție nucșoara, care este sămânța de nucșor (<i>Myristica fragrans</i>).
	Se clasifică, de asemenea, la această subpoziție nucșoara întreagă utilizată la fabricarea industrială a uleiurilor esențiale sau a rezinoidelor, adesea tratată cu lapte de var pentru protejarea împotriva insectelor, dar și nucșoara de calitate inferioară numită nucă pipernicită și cea care a fost spartă sau strivită în timpul recoltării și care este comercializată sub denumirea de „deșeuri”, „BWP” (broken, wormy, punky) sau „defective”.
0908 21 00 și 0908 22 00	Mirodenie din coaja uscată a nucșoarei
	A se vedea Notele explicative ale Sistemului armonizat aferente poziției 0908 litera (b).
0908 31 00 și 0908 32 00	Cardamom
	A se vedea Notele explicative ale Sistemului armonizat aferente poziției 0908 litera (c), punctele 1-4.
0909	Semințe de anason, de badian, de fenicul, de coriandru, de chimen, de chimion; bace de ienupăr
0909 21 00 și 0909 22 00	Semințe de coriandru
	A se vedea Notele explicative ale Sistemului armonizat aferente poziției 0909 primul și al treilea paragraf.
	Acestea sunt semințe de formă rotundă, de culoare galben-brun deschis și cu gust dulce și puțin acrișor.

▼ B

0909 31 00 și 0909 32 00	<p>Semințe de chimen (<i>Cuminum cyminum</i>)</p> <p>A se vedea Notele explicative ale Sistemului armonizat aferente poziției 0909, primul și al treilea paragraf.</p> <p>Aceste semințe sunt ovoidale și striate.</p>
0909 61 00 și 0909 62 00	<p>Semințe de anason, de badian, de chimion sau de fenicul; bace de ienupăr</p> <p>A se vedea Notele explicative ale Sistemului armonizat aferente poziției 0909, primul și al treilea alineat.</p> <p>Aceste semințe sunt ovoidale, alungite și striate.</p>
0910	<p>Ghimbir, șofran, curcumă, cimbru, frunze de dafin, curry și alte mirodenii</p>
0910 11 00 și 0910 12 00	<p>Ghimbir</p> <p>A se vedea Notele explicative ale Sistemului armonizat aferente poziției 0910 litera (a).</p> <p>Se clasifică la aceste subpoziții rizomii de ghimbir (<i>Amomum zingiber</i> L.), care pot fi prezentați în stare proaspătă, uscați sau tăiați. Se clasifică aici ghimbirul gri necojit (cunoscut și sub denumirea de „ghimbir negru”) și ghimbirul alb (cojit).</p>
0910 20 10 și 0910 20 90	<p>Șofran</p> <p>A se vedea Notele explicative ale Sistemului armonizat aferente poziției 0910 litera (b).</p>
0910 30 00	<p>Curcumă</p> <p>A se vedea Notele explicative ale Sistemului armonizat aferente poziției 0910 litera (c).</p> <p>Curcuma rotundă este constituită dintr-un tubercul principal, gros și rotund, și curcuma lungă este constituită din ramificațiile laterale, care sunt ovoidale sau cilindrice, ale acestui tubercul.</p>
0910 91 05 - 0910 91 90	<p>Amestecuri menționate la nota 1 (b) de la prezentul capitol</p> <p>A se vedea Notele explicative ale Sistemului armonizat aferente poziției 0910, literele (e) și (g).</p>
0910 91 05	<p>Curry</p> <p>Pudrele de curry sunt descrise în Notele explicative ale Sistemului armonizat aferente poziției 0910 litera (e); adăugarea ca ingrediente minore a altor produse (de exemplu sare, semințe de muștar, făină de legume) nu schimbă clasificarea acestor amestecuri.</p>
0910 99 31 - 0910 99 39	<p>Cimbru</p> <p>Se clasifică aici cimbrul de diverse specii (<i>Thymus vulgaris</i>, <i>Thymus zygis</i>, <i>Thymus serpyllum</i> L. sau cimbru sălbatic), uscat sau nu.</p>
0910 99 31	<p>Cimbrisor (<i>Thymus serpyllum</i> L.)</p> <p>Se clasifică aici numai cimbrul din specia <i>Thymus serpyllum</i> L.</p>

▼ B**0910 99 33****Altele**

Se clasifică la această subpoziție, de exemplu, frunzele și florile culese și uscate de *Thymus vulgaris* sau de *Thymus zygis*.

0910 99 50**Frunze de dafin**

Se clasifică la acest cod frunzele de dafin (*Laurus nobilis*), uscate sau nu.

**0910 99 91 și
0910 99 99****Altele**

Se clasifică la aceste subpoziții (*Anethum graveolens*), și Kani care este un produs al fructului de *Xylopia aethiopica*.

Cu toate acestea, în ciuda utilizării lor în mod obișnuit ca mirodenii, sunt excluse de la aceste subpoziții următoarele produse:

- a) semințele de muștar (poziția 1207);
- b) toate tipurile de rizomi de galanga (poziția 1211);
- c) produsele numite „șofran bastard” sau „șofran fals”, de o culoare roșie mai intensă decât șofranul veritabil și care constă în flori de șofrănaș, *Carthamus tinctorius* sau *Carthamus oxyacantha* sau *Carthamus palaestinus* (poziția 1404).

Numeroase plante aromatice, care nu constituie condimente propriu-zise, sunt excluse de la acest capitol și se clasifică în special la capitolele 7 și 12 (a se vedea notele explicative de la aceste capitole).

▼B**CAPITOLUL 10****CEREALE****Considerații generale**

Spicele de cereale uscate (de exemplu de porumb) care au fost albite, vopsite, impregnate sau altfel tratate în vederea folosirii lor ca ornament se clasifică la subpoziția 0604 90 99.

Cerealele se clasifică la acest capitol chiar dacă au suferit un tratament termic cu scop de conservare care a antrenat gelatinizarea parțială a amidonului și uneori spargerea bobului. Gelatinizarea parțială (pregelatinizarea) are loc în timpul procesului de uscare și nu afectează decât o mică parte a boabelor. Scopul tratamentului nu este această transformare a amidonului, aceasta nefiind decât un efect secundar. Expresia „altfel prelucrate” din cadrul notei 1 B) de la capitolul 10.

1001	Grâu și meslin
1001 11 00 și 1001 19 00	Grâu dur A se vedea nota 1 de subpoziție de la prezentul capitol și notele explicative ale Sistemului armonizat de la poziția 1001 primul paragraf punctul 2.
1001 91 20	Grâu comun și meslin Boabele destinate însămânțării sunt selecționate și se disting în general prin modul lor de ambalare (de exemplu în saci prevăzuți cu etichete care precizează destinația lor) și prin prețul mult mai ridicat. Aceste semințe pot fi tratate în vederea protejării contra paraziților sau a păsărilor după însămânțare.
1003	Orz
1003 10 00	Destinat însămânțării A se vedea nota explicativă de la subpoziția 1001 91 20.
1006	Orez A se vedea nota complementară 1 de la prezentul capitol.
1008	Hrișcă, mei, semințe de iarba-cănărașului (<i>Phalaris canariensis</i>); alte cereale
1008 60 00	Triticale Triticalele sunt cereale hibride care provin din încrucișarea grâului cu secara. Boabele sunt în general mult mai mari și mult mai alungite decât cele de secară și adesea mult mai mari și mai alungite decât cele de grâu; au un înveliș cu încrețituri.



CAPITOLUL 11

**PRODUSE ALE INDUSTRIEI MORĂRITULUI; MALȚ; AMIDON ȘI
FECULE; INULINĂ; GLUTEN DE GRÂU**

Nota complementară 2 În ceea ce privește nuca de cocos, nota complementară 2 de la prezentul capitol se aplică numai făinii, grișului și pudrei de nucă de cocos. Nuca de cocos deshi drată și sfărâmată este clasificată la subpoziția 0801 11 00 și nu intră în domeniul de aplicare al poziției 1106, chiar dacă îndeplinește criteriile stabilite la litera (b) a notei complementare 2 din prezentul capitol.

Nuca de cocos deshidratată și sfărâmată este prezentată sub formă de felii, frag mente mici sau fășii subțiri. Făina, grișul sau pudra de nucă de cocos constă în particule fine.

1101 00 Făină de grâu sau de meslin

A se vedea nota 2 de la prezentul capitol.

Făina de la această poziție poate să conțină cantități mici de sare (în general de cel mult 0,5 %) și cantități mici de amilază, de germeni măcinați și de malț prăjit.

1102 Făină de cereale, alta decât de grâu sau de meslin

A se vedea nota 2 de la prezentul capitol.

Făina de la această poziție poate să conțină cantități mici de sare (în general de cel mult 0,5 %) și cantități mici de amilază, de germeni măcinați și de malț prăjit.

**1102 20 10 și
1102 20 90 Făină de porumb**

Pentru determinarea conținutului de substanțe grase, se aplică, în conformitate cu Regulamentul (CEE) nr. 1748/85 al Comisiei (JO L 167, 27.6.1985, p. 26), metoda analitică prezentată în la partea H din anexa III la Regulamentul (CE) nr. 152/2009 al Comisiei (JO L 54, 26.2.2009, p. 1).

Aceste subpoziții includ, de asemenea, făina de porumb descrisă sub denumirea de „făină masa”, care se obține prin „nixtamalizare”, metodă caracterizată printr-o fază de coacere și înmuiere a boabelor de porumb într-o soluție de hidroxid de calciu, urmată de uscare și măcinare.

Orice procesare suplimentară, cum ar fi prăjirea, conduce la excluderea produsului de la poziția 1102 (în general Capitolul 19).

1103 Crupe, griș și aglomerate sub formă de pelete, din cereale

**1103 11 10 -
1103 19 90 Crupe, griș**

1. A se vedea notele 2 și 3 de la prezentul capitol.

2. A se vedea Notele explicative ale Sistemului armonizat aferente poziției 1103 primele șase paragrafe.

▼B

3. — Produsele care corespund criteriilor de cernere de la nota 3 a prezentului capitol se clasifică la poziția 1104.

— Produsele care nu corespund criteriilor de cernere din nota 3 de la prezentul capitol, dar care au fost supuse unui tratament de lustruire, prezentate sub formă de fragmente de semințe rotunjite, se clasifică la una din subpozițiile poziției 1104 unde se clasifică semințele lustruite.

**1103 13 10 și
1103 13 90**

De porumb

Pentru determinarea conținutului de substanțe grase, a se vedea nota explicativă a subpozițiilor 1102 20 10 și 1102 20 90.

Aceste subpoziții includ, de asemenea, crupe și făina de porumb descrisă sub denumirea de „făină masa” care se obține prin „nixtamalizare”, metodă caracterizată printr-o fază de coacere și înmuiere a boabelor de porumb într-o soluție de hidroxid de calciu, urmată de uscare și măcinare.

Orice procesare suplimentară, cum ar fi prăjirea, conduce la excluderea produsului de la poziția 1103 (în general capitolul 19).

**1103 20 25 -
1103 20 90**

Aglomerate sub formă de pelete

A se vedea Notele explicative ale Sistemului armonizat aferente poziției 1103, ultimul paragraf.

1104

Boabe de cereale altfel prelucrate (de exemplu decojite, presate, sub formă de fulgi, lustruite, tăiate sau zdrobite), cu excepția orezului de la poziția 1006; germeni de cereale, întregi, presați, sub formă de fulgi sau zdrobiți

Fulgii care se clasifică la subpozițiile 1104 12 90, 1104 19 69 și 1104 19 91 sunt boabele care au fost curățate de coajă și aplatizate.

**1104 22 40 -
1104 29 89**

Alte boabe prelucrate (de exemplu decojite, lustruite, tăiate sau zdrobite)

A se vedea Notele explicative ale Sistemului armonizat aferente poziției 1104 al doilea paragraf punctele 2-5.

1104 22 50

Lustruite

În afară de semințele lustruite menționate în Notele explicative ale Sistemului armonizat aferente poziției 1104 al doilea paragraf punctul 4, se clasifică la această subpoziție și fragmentele de semințe care au fost supuse unui tratament de lustruire și se prezintă sub formă de granule rotunde.

▼B

1104 22 95	Altele
	Se clasifică la prezenta subpoziție produsele obținute din fragmentarea boabelor de cereale nedecojite și care nu corespund criteriilor de cernere menționate în nota 3 de la acest capitol.
1104 23 40	Decojite (decorticate), chiar tăiate sau zdrobite; lustruite
	Pentru termenul „lustruite”, a se vedea nota explicativă de la subpoziția 1104 22 50.
1104 23 98	Altele
	A se vedea nota explicativă de la subpoziția 1104 22 95.
	Spăturile de boabe de porumb colectate la cernerea boabelor de porumb nedecojite și spălate și care corespund criteriilor stabilite în nota 2.A de la prezentul capitol se clasifică la această subpoziție ca „semințe numai zdrobite”.
1104 29 05	Lustruite
	A se vedea nota explicativă de la subpoziția 1104 22 50.
1104 29 08	Altele
	A se vedea nota explicativă de la subpoziția 1104 22 95.
1104 29 30	lustruite
	A se vedea nota explicativă de la subpoziția 1104 22 50.
1104 29 51 - 1104 29 59	Numai zdrobite
	A se vedea nota explicativă de la subpoziția 1104 22 95.
1104 30 10 și 1104 30 90	Germeni de cereale, întregi, presați, sub formă de fulgi sau zdrobiți
	A se vedea Notele explicative ale Sistemului armonizat aferente poziției 1104 al doilea paragraf punctul 6.
1106	Făină, griș și pudră din legume păstăi uscate, de la poziția 0713, din sago sau din rădăcini sau tuberculi de la poziția 0714 și din produsele de la capitolul 8
	Termenii „făină”, „griș” și „pudră” sunt definiți în nota complementară 2 de la acest capitol.
	Sunt excluse de la această poziție produsele care se prezintă sub formă de pastă.

▼ B**1107 Malț, chiar prăjit****1107 10 11 -
1107 10 99 Neprăjit**

Se clasifică la aceste subpoziții orice malț care are o activitate diastazică necesară zaharificării amidonului din semințe. Acesta poate fi malț verde, malț aerat, malț uscat, acesta din urmă fiind subdivizat adesea, în scop comercial, în malț de culoare deschisă (tip Pilsen) sau malț de culoare închisă (tip München).

Aceste subpoziții includ, de asemenea, malțul verde destinat consumului uman și consumat în același mod ca și germeii de legume, fiind vorba de semințe de cereale care au început să germineze, dar nu au fost încă uscate.

Malțul întreg de la aceste subpoziții se caracterizează printr-un miez făinos, alb și sfărâmicios. Cu toate acestea, în cazul malțului de culoare închisă (tip München), este posibil ca la aproximativ 10 % din semințe culoarea miezului să varieze de la galben până la maro. Miezul are o consistență uscată și sfărâmicioasă. Prin măcinare rezultă o pudră fină la atingere.

1107 20 00 Prăjit

Se clasifică la această subpoziție orice malț la care activitatea diastazică a fost redusă sau complet înlăturată în urma prăjirii și care, în consecință, nu intervine în timpul procesului de fabricare a berii decât ca aditiv al malțului neprăjit, pentru a da berii o culoare și un gust particular.

Culoarea semințelor acestui malț variază de la alb murdar până la negru, în funcție de tipul acestuia.

Se clasifică la această subpoziție:

1. malțul prăjit care a fost prăjit fără o zaharificare prealabilă sau după o zaharificare parțială în conformitate cu gradul de umiditate al malțului de culoare deschisă care a fost folosit. Acest malț are suprafața exterioară lucioasă și endosperma este neagră, fără aspect sticlos;
2. malțul caramelizat la care zahărul format prin zaharificarea prealabilă a fost caramelizat. Acest malț are o culoare galben mat până la maro deschis. La cel puțin 90 % din boabe, endosperma are un aspect sticlos și o culoare alb murdar până la maro închis. Activitatea diastazică este parțial întâlnită la malțul caramelizat foarte deschis la culoare. Poate exista un procent de 10 % boabe necaramelizate.

▼B*CAPITOLUL 12***SEMINȚE ȘI FRUCTE OLEAGINOASE; SEMINȚE ȘI FRUCTE DIVERSE; PLANTE INDUSTRIALE SAU MEDICINALE; PAIE ȘI FURAJE**

- 1201 Boabe de soia, inclusiv sfărâmate**
- Boabele de soia (semințele de *Glycine max*) sunt asemănătoare unor boabe de fasole mai mici și culoarea lor variază între maro, verde și negru. Practic sunt lipsite de amidon, dar au un conținut ridicat în proteine și în grăsimi.
- Se va avea în vedere în mod special clasificarea anumitor boabe comercializate sub denumirea de „green soya beans” sau „green beans”. Acestea, de obicei, nu sunt boabe de soia, ci de fasole, care se clasifică la poziția 0713.
- 1202 Arahide, neprăjite și nici altfel preparate termic, chiar decorticate sau sfărâmate**
- Boabele de arahide (*Arachis hypogaea*) au un conținut ridicat de grăsimi.
- 1205 Semințe de rapiță sau de rapiță sălbatică, chiar sfărâmate**
- 1205 10 10 și 1205 10 90 Semințe de rapiță sau de rapiță sălbatică cu un conținut redus de acid erucic**
- A se vedea nota de subpoziție 1 de la prezentul capitol și Notele explicative ale Sistemului armonizat aferente poziției 1205.
- 1206 00 Semințe de floarea-soarelui, chiar sfărâmate**
- 1206 00 91 Decorticate; în coji cu dungi albe sau gri**
- Semințele de floarea-soarelui clasificate la această subpoziție sunt de obicei utilizate în cofetărie, pentru hrana păsărilor sau pentru a fi consumate ca atare. În general, lungimea lor este egală cu jumătate din lungimea cojii, care poate depăși 2 centimetri. Aceste semințe au în mod normal un conținut în ulei de aproximativ 30-35 % din greutate.
- 1206 00 99 Altele**
- Se clasifică la această subpoziție, de exemplu, semințele de floarea-soarelui destinate fabricării uleiului pentru consum uman. Sunt prezentate de obicei cu coaja lor care are o culoare neagră, uniformă. În general, lungimea seminței și cea a cojii sunt aproximativ egale. Aceste semințe au în mod normal un conținut în ulei de aproximativ 40-45 % din greutate.
- 1207 Alte semințe și fructe oleaginoase, chiar sfărâmate**
- 1207 40 10 și 1207 40 90 Semințe de susan**
- Se clasifică la aceste subpoziții semințele de la diverse varietăți de susan (*Sesamum indicum*).

▼ B

- 1207 50 10 și
1207 50 90** **Semințe de muștar**
- Se clasifică la aceste subpoziții semințele de la diverse specii de muștar, de exemplu muștarul alb (*Sinapis alba* și *Brassica hirta*), muștarul negru (*Brassica nigra*) sau muștarul indian (*Brassica juncea*).
- 1207 99 96** **Altele**
- Fructele și semințele menționate în Notele explicative ale Sistemului armonizat aferente poziției 1207 al doilea paragraf se clasifică în general la această subpoziție, cu condiția să nu se clasifice la alte subpoziții anterioare acestei poziții.
- Se clasifică, de asemenea, la această subpoziție și semințele de dovleac care au epicarp subțire, de culoare verde, și la care stratul exterior cu aspect de plută al învelișului seminței lipsește genetic (*Cucurbita pepo* L. convar. *citruillina* Greb. var. *styriaca* și *Cucurbita pepo* L. var. *oleifeira* Pietsch). Dovlecii din aceste varietăți sunt cultivați în special pentru fabricarea uleiului și nu pentru a fi folosiți ca legume; semințele acestora diferă de semințele de dovleac (cultivat ca legumă) care se clasifică la subpoziția 1209 91 80.
- Sunt excluse de la această subpoziție semințele de dovleac prăjite (subpoziția 2008 19 sau 2008 97).
- 1208** **Făină și griș din fructe și semințe oleaginoase, altele decât cele de muștar**
- A se vedea nota 2 de la prezentul capitol.
- 1209** **Semințe, fructe și spori, destinate însămânțării**
- 1209 10 00** **Semințe de sfeclă de zahăr**
- Se clasifică la această subpoziție numai semințele de sfeclă de zahăr (*Beta vulgaris* var. *altissima*).
- Se clasifică aici semințele numite semințe monogerme obținute fie genetic, fie prin segmentarea glomerulelor (semințe numite segmentate sau prerărite prin smulgere), chiar acoperite cu un strat, cel mai adesea pe bază de argilă.
- 1209 29 60** **Semințe de sfeclă furajeră (*Beta vulgaris* var. *alba*)**
- Se clasifică, de asemenea, aici și semințele numite semințe monogerme obținute fie genetic, fie prin segmentarea glomerulelor (semințe numite segmentate sau prerărite prin smulgere), chiar acoperite cu un strat, cel mai adesea pe bază de argilă.
- 1209 30 00** **Semințe de plante erbacee cultivate în principal pentru flori**
- Se clasifică la această subpoziție semințele de plante cultivate exclusiv sau în principal pentru flori (flori pentru tăiat, flori ornamentale etc.). Semințele din aceste specii pot fi prezentate pe un suport, de exemplu, în vată de celuloză sau în turbă. Se clasifică aici, printre altele, semințele de sângele voinicului (*Lathyrus odoratus*).

▼ B**1209 91 80****Altele**

Se clasifică la această subpoziție semințele de dovleac dacă sunt utilizate pentru însămânțare.

A se vedea, de asemenea, notele explicative de la subpoziția 1207 99 96 și de la subpoziția 1212 99 95.

1209 99 10**Semințe de arbori de pădure**

Se clasifică, de exemplu, aici boabe și semințe de arbori de pădure, chiar dacă sunt destinate producției de arbori sau arbuști ornamentali în țara importatoare.

În sensul acestui cod, termenul „arbori” presupune toți arborii, arbuștii sau tufele ale căror trunchiuri, tije și ramuri au o consistență lemnoasă.

Se clasifică la această subpoziție toate semințele și fructele pentru însămânțare:

1. de arbori din specii europene și exotice destinați împăduririi terenurilor în vederea producției de lemn, dar și pentru fixarea solului sau protecția împotriva eroziunii;
2. de arbori folosiți ca ornament sau pentru amenajarea parcurilor, a grădinilor publice sau private sau ca arbori numiți de „aliniament” pe spațiile publice, de-a lungul bulevardelor urbane, a străzilor, canalelor etc.

Printre arborii de la punctul al doilea – care în cea mai mare parte aparțin aceluiași specii ca cei de la primul punct – sunt acei arbori care sunt folosiți nu numai pentru forma lor sau pentru culoarea frunzelor lor (anumite varietăți de plop, de arțar, de conifere etc.), dar și pentru florile lor (mimoze, tamarisc, magnolii, liliac, salcâm-galben, cireș japonez, arborele lui Iuda, trandafir etc.), sau pentru culoarea vie a fructelor lor (de exemplu cireș-laur, *Cotoneaster*, *Pyracantha* sau „piracanta comună” etc.)

Cu toate acestea, sunt excluse de la această subpoziție următoarele semințe și fructe, chiar dacă sunt destinate însămânțării:

- a) fructele sau alunele de la capitolul 8 (în special fructele cu coajă, precum castanele, nucile, alunele, nucile de Pecan, migdalele etc.);
- b) semințe și fructe de la capitolul 9 (de exemplu semințe de ienupăr);
- c) semințe și fructe oleaginoase de la subpozițiile 1201 până la 1207 (de exemplu jir, semințe de palmier).

De asemenea, sunt excluse de la această subpoziție:

- a) semințele de tamarin (subpoziția 1209 99 99) și
- b) ghinde de stejar și castane de India (subpoziția 2308 00 40).

▼ B

1210 Conuri de hamei, proaspete sau uscate, chiar sfărâmate, măcinate sau sub formă de pulbere sau pelete; lupulină

1210 20 10 Conuri de hamei, sfărâmate, măcinate sau sub formă de pelete, cu un conținut ridicat de lupulină; lupulină

În afară de lupulină se clasifică la această subpoziție produsele îmbogățite în lupulină, obținute prin măcinarea conurilor de hamei după îndepărtarea mecanică a frunzelor, a tijelor, a bracteelor, a axului central al spicului.

1211 Plante și părți de plante, semințe și fructe din speciile folosite în principal în parfumerie, medicină sau ca insecticide, fungicide sau în scopuri similare, proaspete, refrigerate, congelate sau uscate, chiar tăiate, sfărâmate sau sub formă de pulbere

1211 20 00 Rădăcini de ginseng

Se clasifică la această subpoziție rădăcinile de *Panax quinquefolium* și *Panax ginseng*. Rădăcinile au formă cilindrică până la fusiformă, prezintă proeminente inelare în treimea superioară și sunt de obicei divizate în mai multe ramuri. Culoarea suprafeței exterioare variază de la alb-gălbui până la galben-marونیu, în secțiune este albă, făinoasă (sau dură, ca o suprafață cornoasă, în cazul în care a fost supusă unui tratament cu apă clocotită). Se clasifică la această subpoziție, de asemenea, și rădăcinile de ginseng sparte sau măcinate.

1211 90 30 Semințe de tonka

Se clasifică la această subpoziție semințele de *Dipteryx odorata* (familia *Leguminosae*), care se mai numesc și semințe de tonka, nuci de „coumaru”, nuci de gaiac. Conțin cumarină și sunt utilizate în industria parfumurilor și pentru fabricarea esențelor pentru băuturile dietetice.

1211 90 86 Altele

Se clasifică, de exemplu, la această subpoziție, în cazul în care nu se clasifică la o altă subpoziție precedentă al acestei poziții, în special plantele, părțile de plante, semințele și fructele menționate în Notele explicative ale Sistemului armonizat aferente poziției 1211 al unsprezecelea paragraf, precum și următoarele:

1. părți de plante de *Cannabis*, chiar în amestec cu substanțe anorganice sau organice (utilizate ca simpli diluanți);
2. „oranjette”, care sunt portocale necomestibile, căzute prematur din arbori, după înflorire, și rămase în stare uscată în vederea extragerii în principal a uleiului esențial pe care îl conțin („petit-grain”);
3. frunze uscate de păpădie (*Taraxacum officinale*);
4. măcriș uscat (*Rumex acetosa*);
5. condurul-doamnei sau creson indian, uscat (*Tropaeolum majus*);
6. pleavă de semințe de psyllium (*Plantago ovata*) sub formă de fragmente eterogene, obținută prin treierat;
7. pudră de ciuperci reishi (*Ganoderma lucidum*).

▼ B

Sunt excluse de la această subpoziție algele (poziția 1212) și semințele de dovleac (poziția 1207 sau 1209).

1212	Roșcove, alge, sfeclă de zahăr și trestie de zahăr, proaspete, refrigerate, congelate sau uscate, chiar pulverizate; sămburi și miez de sămburi de fructe și alte produse vegetale (inclusiv rădăcini de cicoare neprăjite din varietatea <i>Cichorium intybus sativum</i>) destinate în principal alimentației umane, nedenumite și necuprinse în altă parte
1212 21 00 și 1212 29 00	Alge A se vedea Notele explicative ale Sistemului armonizat aferente poziției 1212 litera (B).
1212 91 20 și 1212 91 80	Sfeclă de zahăr Se clasifică la aceste subpoziții numai sfecla nedezaharisită cu un conținut în zaharoză calculat în substanță uscată în general peste 60 % din greutate. Sfecla parțial sau total dezaharisită se clasifică la subpozițiile 2303 20 10 sau 2303 20 90.
1212 92 00	Roșcove A se vedea Notele explicative ale Sistemului armonizat aferente poziției 1212 litera (C), primul și doilea paragraf.
1212 99 41 și 1212 99 49	Boabe de roșcove A se vedea Notele explicative ale Sistemului armonizat aferente poziției 1212 litera (C), treilea paragraf.
1212 99 95	Altele În afară de produsele menționate în notele explicative ale Sistemului armonizat de la poziția 1212 litera (D) al treilea, al patrulea și al cincilea paragraf, la această subpoziție se clasifică: 1. tuberculi de „ <i>koniaku</i> ”, întregi, măcinați sau spărți; 2. „polen de flori”, constituit din polen recoltat de albine și aglutinat sub formă de cocoloașe cu ajutorul nectarului, al mierii și al sucului secretat; 3. semințe măcinate de guarana (<i>Paullinia cupana</i>), neprăjite și nici altfel preparate. Semințele de dovleac (pozițiile 1207 sau 1209) sunt excluse de la această subpoziție, cu excepția semințelor decorticate de dovleac care trebuie clasificate la poziția 1212 în conformitate cu dispozițiile stabilite în Hotărârea Curții de Justiție a Uniunii Europene în cauza C-229/06.
1214	Gulii furajere, sfeclă furajeră, rădăcini furajere, fân, lucernă, trifoi, sparțetă, varză furajeră, lupin, mazărice și alte produse furajere similare, chiar aglomerate sub formă de pelete

▼B**1214 90 10 Sfeclă furajeră, gulii furajere și alte rădăcini furajere**

Se clasifică la această subpoziție:

1. sfecla furajeră (*Beta vulgaris* var. *alba*);
2. gulii furajere (*Brassica napus* var. *napobrassica*);
3. alte rădăcini furajere (de exemplu napi furajeri și morcovi furajeri).

Diversele specii de topinambur (de exemplu *Helianthus tuberosus*) se clasifică la poziția 0714, chiar dacă păstârnacul (*Pastinaca sativa*) este considerat o legumă de la capitolul 7 (poziția 0706 în stare proaspătă sau refrigerată).

▼B

CAPITOLUL 13

GUME, RĂȘINI ȘI ALTE SEVE ȘI EXTRACTE VEGETALE

1301	Șelac; gume, rășini, gume-rășini și oleorășini (de exemplu balsamuri), naturale
1301 20 00	Gumă arabică Guma arabică se prezintă sub formă de lacrimi sau bucăți gălbui ori roșiatice, translucide, solubile în apă, insolubile în alcool.
1302	Seve și extracte vegetale; substanțe pectice, pectinați și pectați; agar-agar și alte mucilagii și agenți de mărire a vâscozității, derivate din produse vegetale, chiar modificate Extractele vegetale de la poziția 1302 sunt materiale vegetale brute neprelucrate, obținute, de exemplu, prin extracție cu solvenți, care nu au fost modificate sau procesate chimic. Totuși, se permit adăugarea de aditivi inerti (de exemplu, agenții antiaglomeranți) și procesarea legată de standardizare sau tratamentul fizic, precum uscarea sau filtrarea.
1302 11 00	Opiu A se vedea Notele explicative ale Sistemului armonizat aferente poziției 1302 litera (A) punctul 1.
1302 12 00	Din lemn dulce A se vedea Notele explicative ale Sistemului armonizat aferente poziției 1302 litera (A) punctul 2.
1302 19 70	Altele A se vedea Notele explicative ale Sistemului armonizat aferente poziției 1302 litera (A) punctele 4-20.
1302 20 10 și 1302 20 90	Substanțe pectice, pectinați și pectați Se clasifică la această subpoziție produsele menționate în notele explicative ale Sistemului armonizat de la poziția 1302 litera (B).
1302 31 00 - 1302 39 00	Mucilagii și agenți de mărire a vâscozității, derivați din produse vegetale, chiar modificați Atât timp cât un produs fie se umflă în apă rece, fie se dizolvă în apă fierbinte, sunt îndeplinite criteriile menționate în nota explicativă a SA aferentă poziției 1302, (C), primul paragraf.
1302 31 00	Agar-agar A se vedea Notele explicative ale Sistemului armonizat aferente poziției 1302 litera (C) punctul 1.
1302 32 10 și 1302 32 90	Mucilagii și agenți de mărire a vâscozității, derivați din roșcove, din boabe de roșcove sau din semințe de guar, chiar modificați A se vedea notele explicative ale Sistemului armonizat aferente poziției 1302 litera (C) punctul 2. Sunt excluse de la aceste subpoziții endospermele de semințe de guara („ <i>guar splits</i> ”), prezentate sub formă de fulgi mici, neregulați, de culoare galben deschis (poziția 1404).

▼B**1302 39 00****Altele**

În afară de produsele menționate în Notele explicative ale Sistemului armonizat aferente poziției 1302 litera (C) punctele 3-5, subpoziția mai cuprinde:

1. extract preparat din alge *Furcellaria fastigiata* recoltate pe coastele Danemarcei, care este obținut în aceleași condiții și este prezentat în aceleași forme ca și agar-agarul;
2. mucilagiu din semințe de gutui;
3. mucilagiu de mușchi de munte;
4. mușchi irlandez (carragheenina) și carrageenat de calciu, sodiu și potasiu, chiar și cu adaos de zahăr (de exemplu zaharoză, glucoză), în vederea asigurării unei activități constante în timpul utilizării. Conținutul adaosului de zahăr, în general, este de cel mult 25 %;
5. hidrocoloizi extrași din coji de semințe de psyllium (*Plantago ovata*).

▼B

CAPITOLUL 14

MATERIALE PENTRU ÎMPLETIT ȘI ALTE PRODUSE DE ORIGINE VEGETALĂ, NEDENUMITE ȘI NECUPRINSE ÎN ALTĂ PARTE

- 1401** Materii vegetale de tipul celor folosite în principal în industria împletiturilor (de exemplu, bambus, ramuri de palmier, papură, stuf, trestie, răchită, rafie, paie de cereale curățate, albite sau vopsite, coajă de tei)
- 1401 10 00** **Bambus**
- A se vedea notele explicative ale Sistemului armonizat de la poziția 1401 al doilea paragraf punctul 1.
- 1401 20 00** **Ramuri de palmier**
- A se vedea notele explicative ale Sistemului armonizat de la poziția 1401 al doilea paragraf punctul 2.
- 1401 90 00** **Altele**
- Se clasifică la această subpoziție produsele menționate în notele explicative ale Sistemului armonizat de la poziția 1401 al doilea paragraf punctele 3-7. Frunzele de la diverse specii de *Typha* (de exemplu *Typha latifolia*) se clasifică, de asemenea, la această subpoziție.
- 1404** **Produse vegetale nedenumite și necuprinse în altă parte**
- 1404 20 00** **Linters de bumbac**
- A se vedea notele explicative ale Sistemului armonizat de la poziția 1404 al doilea paragraf litera (B).
- 1404 90 00** **Altele**
- Produsele care se clasifică la această subpoziție sunt descrise ca exemplu în notele explicative ale Sistemului armonizat de la poziția 1404 al doilea paragraf literele (C) și (D).
- Scaietii menționați în notele explicative ale Sistemului armonizat de la poziția 1404 al doilea paragraf litera (F) punctul 7 sunt din specia *Dipsacus sativus*.
- Se clasifică la această subpoziție și endospermele de semințe de guara („*guar splits*”), prezentate sub formă de fulgi neregulați de culoare galben deschis.

▼B*SECȚIUNEA III*

**GRĂSIMI ȘI ULEIURI DE ORIGINE ANIMALĂ SAU VEGETALĂ;
PRODUSE ALE DISOCIERII ACESTORA; GRĂSIMI ALIMENTARE
PRELUCRATE; CEARĂ DE ORIGINE ANIMALĂ SAU VEGETALĂ**

CAPITOLUL 15

**GRĂSIMI ȘI ULEIURI DE ORIGINE ANIMALĂ SAU VEGETALĂ;
PRODUSE ALE DISOCIERII ACESTORA; GRĂSIMI ALIMENTARE
PRELUCRATE; CEARĂ DE ORIGINE ANIMALĂ SAU VEGETALĂ**

Considerații generale

În sensul subpozițiilor de la acest capitol, prin „utilizări industriale” se înțeleg acele utilizări care implică transformarea produsului de bază.

În schimb, prin „utilizări tehnice”, în sensul subpozițiilor de la acest capitol, se înțeleg acele utilizări care nu implică o astfel de transformare.

Nu sunt considerate „utilizări industriale” și nici „utilizări tehnice” tratamente ca epurarea, rafinarea sau hidrogenarea.

Chiar și produsele proprii alimentației umane pot avea utilizări tehnice sau industriale.

Subpozițiile de la acest capitol care sunt rezervate produselor destinate unor alte utilizări tehnice sau industriale decât cele pentru fabricarea produselor pentru alimentația umană cuprind uleiurile și grăsimile pentru fabricarea hranei animalelor.

Nota complementară 1 (a)

Fracția fluidă de uleiuri vegetale obținută prin separarea constituenților solizi fie prin răcire, fie utilizând solvenți organici, agenți tensioactivi etc., nu poate fi considerată ulei brut.

1502 Grăsimi de animale din speciile bovine, ovine sau caprine, altele decât cele de la poziția 1503

A se vedea Notele explicative ale Sistemului armonizat aferente poziției 1502.

Această poziție include seul topit, care cuprinde:

1. „jumările”;
2. „grăsimile acide” obținute prin fierberea grăsimii brute de cea mai slabă calitate într-o soluție apoasă de acid sulfuric care hidrolizează substanțele albuminoide din țesuturi, eliberând astfel grăsimea.

Pe lângă seul topit, această poziție include seul brut, și anume seul aflat în membrana celulară proprie.

1503 00 Stearină din untură, ulei de untură, oleostearină, oleomargarină și ulei de seu, neemulsionate, neamestecate și nici altfel preparate**1503 00 11 și 1503 00 19 Stearină din untură și oleostearină**

La aceste subpoziții se clasifică produsele descrise în Notele explicative ale Sistemului armonizat aferente poziției 1503, al doilea și penultimul paragraf.

▼B**1503 00 30 Ulei de seu, destinat utilizărilor industriale, altul decât cel destinat fabricării produselor pentru alimentația umană**

Se clasifică la această subpoziție produsele descrise în Notele explicative ale Sistemului armonizat aferente poziției 1503, al cincilea paragraf, cu condiția să fie destinate altor utilizări industriale decât fabricarea produselor pentru alimentația umană (a se vedea Considerațiile generale de la capitolul 15).

1503 00 90 Altele

Pe lângă produsele descrise în Notele explicative ale Sistemului armonizat aferente poziției 1503 al treilea și al patrulea paragraf, această subpoziție mai cuprinde uleiul de seu care nu corespunde condițiilor stabilite la subpoziția 1503 00 30, de exemplu uleiul de seu destinat utilizărilor tehnice.

1504 Grăsimi și uleiuri și fracțiunile acestora, de pește sau de mamifere marine, chiar rafinate, dar nemodificate chimic

A se vedea Notele explicative ale Sistemului armonizat aferente prezentului capitol Considerațiile generale litera (A) al șaselea și al șaptelea paragraf.

1504 10 10 - 1504 10 99 Uleiuri din ficat de pește și fracțiunile acestora

A se vedea Notele explicative ale Sistemului armonizat aferente poziției 1504 al doilea paragraf.

1504 10 10 Cu un conținut de vitamina A egal sau mai mic de 2 500 unități internaționale per gram

În general, conținutul de vitamina A din uleiul de ficat obținut din familia *Gadidae* [cod, egrefin, mihalț de mare, merlucius (*Gadus merlangus*) etc.] este de cel mult 2 500 unități internaționale per gram.

1504 10 91 și 1504 10 99 Altele

În general, conținutul de vitamina A, de exemplu din uleiul de ficat de ton, de cambulă și anumite tipuri de rechin este peste 2 500 unități internaționale per gram.

Uleiurile cu conținut îmbogățit de vitamine se clasifică la această subpoziție cu condiția să nu își piardă caracterul de ulei din ficat de pește. Acesta este, de exemplu, cazul uleiului din ficat de pește cu un conținut de vitamina A de cel mult 100 000 unități internaționale per gram.

1504 20 10 și 1504 20 90 Grăsimi și uleiuri de pește și fracțiunile lor, altele decât uleiurile din ficat de pește

Se clasifică la aceste subpoziții grăsimi și uleiuri din toate speciile de pește și fracțiunile lor, cu excepția uleiurilor extrase numai din ficat de pește, de exemplu:

1. uleiurile obținute din hering și din hering american (*Brevoortia tyrannus* – clupeid asemănător cu heringul, pescuit numai pentru extragerea uleiului);

▼B

2. uleiurile obținute din reziduurile de la fabricarea conservelor, de o calitate scăzută față de uleiurile de mai sus. Din punct de vedere comercial, cele mai semnificative sunt uleiurile din reziduuri de clupeizi (*Clupeidae*), uleiuri din reziduuri de toni și bonite și uleiurile din reziduuri de salmonide;
3. uleiuri obținute din reziduurile în urma comerțului cu pește de mare, de natură compozită și de calitate foarte scăzută;
4. stearina de pește descrisă în Notele explicative ale Sistemului armonizat aferente poziției 1504 al treilea paragraf.

Uleiul și grăsimea de la această poziție au mai ales utilizări tehnice și industriale, de exemplu tăbăcărie, prepararea vopselelor, a lichidelor de răcire și ungere.

**1504 30 10 și
1504 30 90**

Grăsimi și uleiuri de mamifere marine și fracțiunile acestora

La aceste subpoziții se clasifică, printre altele:

1. uleiul sau grăsimea de balenă și uleiul sau grăsimea de cașalot (a se vedea Notele explicative ale Sistemului armonizat aferente poziției 1504 al primul paragraf);
2. untură de mamifere marine;
3. uleiurile de pinipede (focă, morsă, lei de mare).

La aceste subpoziții se clasifică toate uleiurile de mamifere marine și fracțiunile lor, inclusiv cele extrase din ficatul lor, de exemplu uleiul din ficat de cașalot care, fiind bogat în vitamina A, prezintă proprietăți similare cu cele ale uleiurilor din ficat de pește de la subpozițiile 1504 10 10, 1504 10 91 și 1504 10 99.

1505 00

Usuc și grăsimi derivate din acesta, inclusiv lanolina

1505 00 10

Usuc brut (suintină)

Acest produs este descris în Notele explicative ale Sistemului armonizat aferente poziției 1505 primul paragraf.

1505 00 90

Altele

Se clasifică la această subpoziție tarifară:

1. lanolina, descrisă în Notele explicative ale Sistemului armonizat aferente poziției 1505 al doilea, al treilea și al patrulea paragraf.
2. grăsimi derivate din grăsimea de usuc (oleina de usuc și stearina de usuc), care sunt părți lichide și, respectiv, solide obținute prin distilarea urmată de presarea grăsimii de usuc.

1506 00 00

Alte grăsimi și uleiuri de origine animală și fracțiunile acestora, chiar rafinate, dar nemodificate chimic

Poziția nu cuprinde amestecurile sau preparatele, necomesibile, din grăsime sau ulei de animale (de exemplu grăsimea de la ecarisaj) și nici amestecurile sau preparatele din grăsime și ulei de origine animală și vegetală (de exemplu grăsimea rămasă de la prăjire) (poziția 1518).

▼ B

1507	Ulei de soia și fracțiunile acestuia, chiar rafinate, dar nemodificate chimic
1507 10 10 și 1507 10 90	Ulei brut, chiar demucilaginat În sensul acestor subpoziții, pentru interpretarea termenului „brut”, a se vedea nota complementară 1 de la prezentul capitol literele (a), (b) și (c).
1507 90 10 și 1507 90 90	Altele La aceste subpoziții se clasifică, de exemplu, uleiul rafinat de soia.
1508	Ulei de arahide și fracțiunile acestuia, chiar rafinate , dar nemodificate chimic
1508 10 10 și 1508 10 90	Ulei brut A se vedea nota complementară 1 de la prezentul capitol literele (a) și (b).
1508 90 10 și 1508 90 90	Altele La aceste subpoziții se clasifică, de exemplu, uleiul rafinat de arahide.
1509	Ulei de măsline și fracțiunile acestuia, chiar rafinate, dar nemodificate chimic Uleiul de măsline de la această poziție trebuie să îndeplinească următoarele trei condiții: 1. trebuie să provină numai din prelucrarea fructelor măslinului (<i>Olea europaea</i> L.); 2. trebuie să fie obținute numai prin procedee mecanice sau alte procedee fizice (de exemplu prin presare), fără ajutorul solvenților (a se vedea nota 2 de la prezentul capitol); 3. nu trebuie să fie reesterificate sau amestecate cu alte uleiuri, nici chiar cu uleiul din turte de măsline care se clasifică la poziția 1510 00.
1509 10 10	Ulei de măsline lampant A se vedea nota complementară 2.B de la prezentul capitol punctul (1).
1509 10 20	Ulei de măsline extravirgin A se vedea nota complementară 2.B de la prezentul capitol punctul (2).
1509 10 80	Altele A se vedea nota complementară 2.B de la prezentul capitol punctul (3).
1509 90 00	Altele A se vedea nota complementară 2.C de la prezentul capitol. La această subpoziție se clasifică nu numai uleiul de măsline rafinat, dar și uleiul de măsline rafinat amestecat cu uleiul virgin de măsline.

▼B

1510 00	<p>Alte uleiuri și fracțiunile acestor, obținute numai din măsline, chiar rafinate, dar nemodificate chimic și amestecurile acestor uleiuri sau fracțiuni cu uleiuri sau fracțiuni de la poziția 1509</p> <p>Uleiurile de la această poziție trebuie să îndeplinească condiția 1 menționată în nota explicativă de la poziția 1509. Ca și uleiurile de la poziția 1509, uleiurile care se clasifică la poziția 1510 00 nu trebuie să fie reesterificate sau amestecate cu uleiuri de orice altă natură, adică cu alte uleiuri decât uleiul de măsline, dar:</p> <ul style="list-style-type: none"> — pot fi extrase cu ajutorul solvenților sau prin procedee fizice; — pot fi amestecate cu uleiuri sau fracțiunile lor de la poziția 1509; amestecul cel mai uzual este amestecul din ulei rafinat din turte de măsline și din ulei de măsline virgin.
1510 00 10	<p>Uleiuri brute</p> <p>A se vedea nota complementară 2.D de la prezentul capitol.</p>
1510 00 90	<p>Altele</p> <p>Această subpoziție cuprinde, de exemplu, uleiul rafinat din turte de măsline, precum și amestecul din ulei rafinat de turte de măsline și ulei de măsline virgin.</p>
1511	<p>Ulei de palmier și fracțiunile lui, chiar rafinate, dar nemodificate chimic</p>
1511 10 10 și 1511 10 90	<p>Ulei brut</p> <p>A se vedea nota complementară 1 de la prezentul capitol literele (a) și (b).</p> <p>Uleiul brut de palmier se descompune mai rapid decât alte uleiuri și prezintă, în consecință, un conținut ridicat de acizi grași liberi.</p>
1511 90 11 și 1511 90 19	<p>Fracțiuni solide</p> <p>La aceste subpoziții se clasifică stearina de palmier.</p>
1511 90 91 și 1511 90 99	<p>Altele</p> <p>La aceste subpoziții se clasifică, de exemplu:</p> <ol style="list-style-type: none"> 1. uleiul rafinat de palmier; 2. fracțiunea fluidă de ulei de palmier obținută prin separarea constituenților solizi fie prin răcire, fie cu ajutorul solvenților organici sau al agenților tensioactivi. Această fracțiune fluidă (oleina de palmier) se distinge de uleiul de palmier nefracționat mai degrabă prin compoziția sa în trigliceride decât prin cea în acizi grași. De altfel, trigliceridele acizilor grași cu un număr mai mare de atomi de carbon (C_{52} și C_{54}) se găsesc în concentrații mai mari în fracțiunile fluide decât în uleiurile nefracționate. În schimb, trigliceridele cu un număr relativ mai mic de atomi de carbon (C_{50} și C_{48}) predomină în fracțiunea solidă.

▼ B

- 1512** **Ulei de semințe de floarea-soarelui, de șofrănaș sau de semințe de bumbac și fracțiunile acestora, chiar rafinate, dar nemodificate chimic**
- 1512 11 91** **De floarea-soarelui**
- A se vedea nota complementară 1 literele (a) și (b) de la prezentul capitol în corelație cu Notele explicative ale Sistemului armonizat aferente poziției 1512 litera (A).
- 1512 11 99** **De șofrănaș**
- A se vedea nota complementară 1 literele (a) și (b) de la prezentul capitol în corelație cu Notele explicative ale Sistemului armonizat aferente poziției 1512 litera (B).
- 1512 19 90** **Altele**
- La această subpoziție se clasifică, printre altele, uleiul rafinat de floarea-soarelui și uleiul rafinat de șofrănaș.
- 1512 21 10 -** **Ulei de semințe de bumbac și fracțiunile acestuia**
1512 29 90
- A se vedea Notele explicative ale Sistemului armonizat aferente poziției 1512 litera (C).
- 1514** **Uleiuri de rapiță, de rapiță sălbatică sau de muștar și fracțiunile acestora, chiar rafinate, dar nemodificate chimic**
- 1514 11 10 -** **Uleiuri de rapiță sau de rapiță sălbatică cu conținut**
1514 19 90 **redus de acid erucic și fracțiunile acestora**
- A se vedea nota de subpoziție 1 de la prezentul capitol și Notele explicative ale Sistemului armonizat aferente poziției 1514 litera (A) al doilea paragraf a doua teză.
- 1515** **Alte grăsimi și uleiuri fixe (grase) de origine vegetală (inclusiv ulei de jojoba) și fracțiunile acestora, chiar rafinate, dar nemodificate chimic**
- 1515 30 10 și** **Ulei de ricin și fracțiunile acestuia**
1515 30 90
- Uleiul de ricin mai este cunoscut sub denumirea de ulei „castor”, ulei „palma christi” sau ulei „kerva”.
- Nu se clasifică la aceste subpoziții uleiul purgativ extras din semințele arborelui *Jatropha curcas* din familia *Euphorbiaceae*, denumit adesea „ulei de ricin din America” sau „ulei de ricin sălbatic” (subpozițiile 1515 90 40-1515 90 99).
- 1517** **Margarină; amestecuri sau preparate alimentare din grăsimi sau din uleiuri de origine animală sau vegetală sau din fracțiuni ale diferitelor grăsimi sau uleiuri din prezentul capitol, altele decât grăsimile și uleiurile alimentare și fracțiunile acestora de la poziția 1516**
- Pentru termenul „margarină”, a se vedea Notele explicative ale Sistemului armonizat aferente subpozițiile 1517 10 și 1517 90.
- 1517 10 10 și** **Margarină, cu excepția margarinei lichide**
1517 10 90
- A se vedea Notele explicative ale Sistemului armonizat aferente poziției 1517 al patrulea paragraf litera (A).

▼B

- De menționat că pentru clasificarea produsului la aceste subpoziții, conținutul de apă nu este determinant.
- 1517 90 91** **Uleiuri fixe (grase) de origine vegetală, fluide, amestecate**
- Această subpoziție include deasemenea amestecuri de uleiuri vegetale modificate chimic.
- 1521** **Ceară de origine vegetală (alta decât trigliceridele), ceară de albine sau de alte insecte și spermanțet, chiar rafinată sau colorată**
- 1521 10 00** **Ceară de origine vegetală**
- Pe lângă ceara descrisă în Notele explicative ale Sistemului armonizat aferente poziției 1521 partea (I), se clasifică la această subpoziție ceara din cafea care se găsește în toate părțile componente ale arborelui de cafea (boabe, coaja bobului de cafea, frunze etc.) și care este de fapt un subprodus de la prepararea cafelei decafeinizate. Este de culoare neagră, cu miros de cafea și se folosește la fabricarea anumitor produse de curățat (de întreținere).
- 1521 90 91** **Brută**
- La această subpoziție se clasifică ceara prezentată sub formă de fagure.
- 1521 90 99** **Altele**
- La această subpoziție se clasifică ceara topită, presată sau rafinată, inclusiv albită sau colorată.
- 1522 00** **Degras; reziduuri provenite de la tratarea grăsimilor sau a cerii de origine animală sau vegetală**
- 1522 00 31 și
1522 00 39** **Care conțin ulei cu caracteristici de ulei de măsline**
- A se vedea nota complementară 3 de la prezentul capitol care precizează care sunt reziduurile care sunt excluse de la aceste subpoziții.

▼B*SECȚIUNEA IV***PRODUSE ALE INDUSTRIEI ALIMENTARE; BĂUTURI, LICHIDE ALCOOLICE ȘI OȚET; TUTUN ȘI ÎNLOCUITORI DE TUTUN PRELUCRAȚI***CAPITOLUL 16***PREPARATE DIN CARNE, DIN PEȘTE SAU DIN CRUSTACEE, DIN MOLUȘTE SAU DIN ALTE NEVERTEBRATE ACVATICE****Considerații generale**

Pentru clasificarea preparatelor alimentare compozite (inclusiv așa-numitele „mâncăruri preparate”) care conțin, de exemplu, cârnați, cârnăciori, salamuri, carne, organe, pește sau crustacee, moluște sau alte nevertebrate acvatice, sau o combinație a acestor produse cu legume, spaghete, sos etc., a se vedea nota 2 de la acest capitol și Notele explicative ale Sistemului armonizat, Considerațiile generale de la capitolul 16 penultimul paragraf.

Dispozițiile notei 2 primul paragraf teza a doua (clasificarea la poziția corespunzătoare componentei care predomină în greutate) se aplică și pentru determinarea subpozițiilor. Cu toate acestea, acestea nu se aplică preparatelor care conțin ficat, clasificate la pozițiile 1601 00 și 1602 (a se vedea al doilea paragraf al notei).

Nota complementară 2

Ca regulă generală, partea din care este obținută o bucată poate fi identificată numai în cazul în care bucata tăiată are dimensiuni de cel puțin $100 \times 80 \times 2$ milimetri.

Expresia „părți din acestea” se aplică numai acelor părți pentru care bucata tăiată din care provin (de exemplu jambon) poate fi determinată la modul pozitiv și nu prin eliminarea altor posibilități.

1601 00**Cârnați, cârnăciori, salamuri și produse similare, din carne, din organe sau din sânge; preparate alimentare pe baza acestor produse**

Pentru clasificarea produselor la această poziție nu este un factor determinant dacă, din punct de vedere comercial, acestea sunt considerate „cârnați, cârnăciori, salamuri și produse similare”.

Preparatele din carne tocată sau fin omogenizată, care au fost turnate în cutii sau alte recipiente rigide, chiar de formă cilindrică, nu sunt considerate „cârnați, cârnăciori, salamuri” în sensul acestei poziții.

1601 00 10**Din ficat**

La această subpoziție se clasifică salamurile, cârnații, cârnăciorii și produsele similare care conțin ficat, cu adaos sau nu de carne, organe, slănină, grăsime etc. cu condiția ca ficatul să confere produsului caracterul esențial. Aceste produse, în general găsite și parțial afumate, sunt recunoscute în principal prin gustul foarte specific de ficat.

▼B**1601 00 91 Cârnați, cârnăciori, salamuri și produse similare, uscați sau pentru tartine, nefierți**

La această subpoziție se clasifică salamuri, cârnați și cârnăciori, nefierți, cu condiția să fi fost supuși maturării (de exemplu uscare în aer liber) și să poată fi consumați în această stare.

De asemenea, aceste produse pot fi afumate, cu condiția ca afumarea să nu cauzeze o coagulare totală a albuminelor datorată unui tratament termic cum este afumarea la temperatură ridicată.

În consecință, se clasifică la această subpoziție cârnații, cârnăciorii și salamurile care în mod normal pot fi consumați tăiați în felii (de exemplu Salami, cârnații Arles, *Plockwurst*), precum și cârnații, cârnăciorii și salamurile pentru tartine (de exemplu *Teewurst*).

1601 00 99 Altele

La această subpoziție se clasifică, printre altele:

1. cârnați, cârnăciori, salamuri și produse similare, proaspeți, care nu au suferit procesul de maturare;
2. cârnați, cârnăciori și salamuri gătiți, de exemplu: cârnați Frankfurt, cârnați Strasbourg, cârnați Viena, mortadella, caltaboș din carne de pasăre, caltaboș din sânge și grăsime de porc, cârnații făcuți din măruntaie cunoscuți ca „andouilles” și „andouillettes” și alte specialități similare.

1602 Alte preparate și conserve din carne, din organe sau din sânge

A se vedea nota complementară 6 litera (a) de la capitolul 2 pentru clasificarea cărnii de pasăre nepreparate termic și condimentate la capitolul 16. Pentru a se stabili dacă carnea de pasăre nepreparată termic este condimentată sau nu, se aplică metodele de testare senzorială a cărnii de pasăre nepreparate termic și condimentate, prevăzute în Regulamentul de punere în aplicare (UE) nr. 1362/2013 al Comisiei ⁽¹⁾.

1602 10 00 Preparate omogenizate

A se vedea nota 1 de subpoziție de la prezentul capitol.

1602 20 10 și 1602 20 90 Din ficat de orice animal

La aceste subpoziții se clasifică preparatele și conservele care conțin ficat, în amestec sau nu cu carne sau alte organe, cu condiția ca ficatul să confere produsului caracterul esențial. Principalele produse de la aceste subpoziții sunt obținute din ficat de găscă sau rață (subpoziția 1602 20 10).

⁽¹⁾ Regulamentul de punere în aplicare (UE) nr. 1362/2013 al Comisiei din 11 decembrie 2013 privind metodele de testare senzorială a cărnii de pasăre nepreparate termic și condimentate în vederea clasificării acestora în Nomenclatura combinată (JO L 343, 19.12.2013, p. 9).

▼ B

1602 31 11 - 1602 39 85	<p>De păsări de curte de la poziția 0105</p> <p>La aceste subpoziții se clasifică păsările și părțile de păsări, conservate după gătire.</p> <p>Aceste produse includ, printre altele:</p> <ol style="list-style-type: none"> 1. pui în aspic; 2. jumătăți sau sferturi de pui în sos și copane întregi de curcan, găscă sau pui, congelate sau nu; 3. pastă de pasăre (compusă în principal din carne de pasăre la care se adaugă carne de vită, grăsime de porc, trufe și mirodenii), congelate sau nu; 4. feluri de mâncare pe bază de carne de pasăre, care conțin, pe lângă carnea de pasăre, o garnitură de legume, orez, paste făinoase etc. ca supliment la felul de mâncare din carne. În această categorie se clasifică, de exemplu, preparatele denumite „pui cu orez”, „pui cu ciuperci”, precum și felurile de mâncare congelate pe bază de carne de pui prezentate pe un platou conținând separat felul de mâncare propriu-zis din carne și diferite alte feluri de mâncare complementare. <p>Pentru determinarea procentajului de carne sau de organe de pasăre, greutatea oaselor nu se ia în considerare.</p>
1602 31 11	<p>Care conțin numai carne de curcan nefiartă</p> <p>A se vedea nota complementară 1 de la prezentul capitol.</p>
1602 32 11	<p>Nefierte</p> <p>A se vedea nota complementară 1 de la prezentul capitol.</p>
1602 39 21	<p>Nefierte</p> <p>A se vedea nota complementară 1 de la prezentul capitol.</p>
1602 41 10 și 1602 41 90	<p>Jamboane și părți din acestea</p> <p>Pentru sensul termenului „părți din acestea”, a se vedea nota complementară 2 de la prezentul capitol și nota explicativă corespunzătoare.</p> <p>Produsele tocate, sub formă de pastă sau fin omogenizate sunt excluse de la aceste subpoziții, chiar dacă sunt fabricate din jamboane și părți din acestea.</p>
1602 42 10 și 1602 42 90	<p>Spete și părți din acestea</p> <p>Pentru sensul termenul „părți din acestea”, a se vedea nota complementară 2 de la prezentul capitol și nota explicativă corespunzătoare.</p>

▼B

Produsele tocate, sub formă de pastă sau fin omogenizate, sunt excluse de la aceste subpoziții chiar dacă sunt fabricate din spete și părți din acestea.

**1602 49 11 -
1602 49 50**

De animale domestice din specia porcine

Pentru determinarea procentajului de carne sau de organe de orice natură, inclusiv de slănină și de grăsimi de orice natură, a se vedea Regulamentul (CEE) nr. 226/89 al Comisiei (JO L 29, 31.1.1989, p. 11).

La determinarea acestor procentaje nu se iau în considerare gelatina și sosul.

1602 49 15

Alte amestecuri care conțin jamboane, spete sau spinări și părți din acestea

Pentru sensul termenul „părți din acestea”, a se vedea nota complementară 2 de la prezentul capitol și nota explicativă corespunzătoare.

Amestecurile de la această subpoziție trebuie să conțină cel puțin una din bucățile (și/sau părți din acestea) enumerate în textul subpoziției, chiar dacă acestea nu conferă amestecului caracterul esențial. De asemenea, aceste amestecuri pot conține carne sau organe de alte animale.

1602 50 10

Nefierte; amestecuri de carne sau organe fierte și de carne sau organe nefierte

A se vedea nota complementară 1 de la prezentul capitol.

1602 50 31

„Corned beef” în recipiente închise ermetic

În sensul subpozițiilor 1602 50 31, prin expresia „în recipiente închise ermetic” se înțelege că produsele au fost introduse în recipiente care au fost etanșate, chiar vidate, pentru a împiedica aerul sau alte gaze să intre sau să iasă din recipiente. Deschiderea recipientului duce la deteriorarea iremediabilă a sistemului original de închidere ermetică.

Printre altele, la aceste subpoziții se clasifică produsele introduse în pungi de plastic închise ermetic, vidate sau nu.

1602 90 61

Nefierte; amestecuri de carne sau organe fierte și de carne sau organe nefierte

A se vedea nota complementară 1 de la prezentul capitol.

1604

Preparate și conserve din pește; caviar și înlocuitorii acestuia preparați din icre de pește

A se vedea nota 2 de subpoziție de la prezentul capitol.

▼B

- 1604 12 91** **În recipiente închise ermetic**
- A se vedea nota explicativă de subpoziție 1602 50 31.
- 1604 14 26** **File denumite „spate”**
- La această subpoziție se clasifică numai fileurile de pește în sensul notelor explicative ale Sistemului armonizat aferente poziției 0304 punctul 1, care prezintă următoarele trei caracteristici:
- gătite;
 - ambalate fără adaos de lichid de completare, într-o pungă (sau folie) de plastic de tipul celor utilizate la ambalarea alimentelor, vidate sau nu sau termo-sigilate sau nu și
 - congelate.
- 1604 14 36** **File denumite „spate”**
- A se vedea nota explicativă de subpoziție 1604 14 26.
- 1604 14 46** **File denumite „spate”**
- A se vedea nota explicativă de subpoziție 1604 14 26.
- 1604 19 31** **File denumite „spate”**
- A se vedea nota explicativă de subpoziție 1604 14 26.
- 1604 20 05** **Preparate din surimi**
- A se vedea nota explicativă de la subpoziția 0304 93 10.
- Se clasifică la această subpoziție preparatele din surimi în amestec cu alte produse (de exemplu făină, amidon, proteine, carne de crustacee, mirodenii, aromatizanți, coloranți) care au fost supuse unui tratament termic. În general se prezintă în stare congelată.
- 1605** **Crustacee, moluște și alte nevertebrate acvatice, preparate sau conservate**
- A se vedea nota 2 de subpoziție de la prezentul capitol.
- 1605 29 00** **Altele**
- La această subpoziție se clasifică creveți în recipiente închise ermetic (a se vedea nota explicativă de la subpoziția 1602 50 31).
- 1605 53 10** **În recipiente închise ermetic**
- A se vedea nota explicativă de la subpoziția 1602 50 31.

▼B*CAPITOLUL 17***ZAHARURI ȘI PRODUSE ZAHAROASE**

1701	Zahăr din trestie sau din sfeclă și zaharoză chimic pură, în stare solidă
1701 12 10 - 1701 14 90	<p>Zahăr brut fără adaos de aromatizanți sau coloranți</p> <p>A se vedea nota de subpoziție 1 de la acest capitol.</p> <p>La aceste subpoziții se clasifică, printre altele:</p> <ol style="list-style-type: none"> 1. unele zaharuri nerafinate de culoare albă; 2. zahăr brun, cu un grad scăzut de polarizare, obținut de la a doua și a treia colectare în urma procesului de fabricare a zahărului, cu o culoare ce variază de la galben la maro închis, datorată în principal melasei pe care o conține și cu un conținut de zaharoză cuprins, în general, între 85 și 98 % în greutate; 3. zaharurile de o puritate inferioară, ce provin din procesul de rafinare sau de la fabricarea zahărului candel, de exemplu zahăr fabricat din resturi și zahăr (brun) nerafinat.
1701 12 10 și 1701 12 90	<p>Zahăr din sfeclă</p> <p>A se vedea Nota explicativă a Sistemului armonizat de la subpozițiile 1701 12, 1701 13 și 1701 14.</p>
1701 13 10 și 1701 13 90	<p>Zahăr din trestie-de-zahăr menționat la nota de subpoziții 2 din prezentul capitol</p> <p>A se vedea Nota explicativă a Sistemului armonizat aferente subpozițiile 1701 12, 1701 13 și 1701 14.</p>
1701 14 10 și 1701 14 90	<p>Alt zahăr din trestie-de-zahăr</p> <p>A se vedea Nota explicativă a Sistemului armonizat aferente subpozițiile 1701 12, 1701 13 și 1701 14.</p>
1701 91 00	<p>Cu adaos de aromatizanți sau coloranți</p> <p>Zaharurile aromatizate sau cu adaos de coloranți se clasifică la această subpoziție chiar dacă au un conținut de zaharoză sub 99,5 % în greutate.</p>
1701 99 10	<p>Zahăr alb</p> <p>Termenul „zahăr alb” este definit în nota complementară 3 de la acest capitol.</p> <p>Zahărul alb de la această subpoziție este zahărul, rafinat sau nu, a cărui culoare este, în general, albă, datorită conținutului ridicat de zaharoză (de cel puțin 99,5 % din greutate).</p>

▼ B

	Pentru determinarea conținutului de zaharoză a zahărului alb așa cum este definit de nota complementară 3 de la capitolul 17, se aplică metoda polarimetrică stabilită prin Directiva 79/796/CEE, anexa II, metoda 10 (JO L 239, 22.9.1979, p. 24).
1702	Alte zaharuri, inclusiv lactoza, maltoza, glucoza și fructoza (levuloza), chimic pure, în stare solidă; siropuri de zahăr la care nu s-au adăugat aromatizanți sau coloranți; înlocuitori de miere, chiar amestecați cu miere naturală; zaharuri și melase caramelizate
1702 11 00 și 1702 19 00	Lactoză și sirop de lactoză A se vedea Notele explicative ale Sistemului armonizat aferente poziției 1702 litera (A) punctul 1 și litera (B) primul paragraf.
1702 30 10	Izoglucoză A se vedea nota complementară 5 de la acest capitol.
1702 30 50 și 1702 30 90	Altele Pentru calcularea procentului de glucoză în greutate, prin expresia „în stare uscată” se înțelege că apa nelegată (liberă) și apa de cristalizare sunt excluse.
1702 40 10	Izoglucoză A se vedea nota complementară 5 de la acest capitol.
1702 60 10	Izoglucoză A se vedea nota complementară 5 de la prezentul capitol.
1702 60 80	Sirop de inulină A se vedea nota complementară 6 litera (a) de la prezentul capitol.
1702 90 30	Izoglucoză A se vedea nota complementară 5 de la prezentul capitol.
1702 90 80	Sirop de inulină A se vedea nota complementară 6 litera (b) de la prezentul capitol.
1702 90 95	Altele La această subpoziție se clasifică, printre altele: 1. maltoza, alta decât maltoza chimic pură; 2. zahărul invertit; 3. siropuri de zaharoză, altele decât siropul de arțar, necolorate și nici aromatizate;

▼B

4. produsele impropriu numite melase „*High test*”, obținute prin hidroliza și concentrația sucului brut de trestie și utilizate în principal ca mediu nutritiv pentru microorganisme la fabricarea antibioticelor și, de asemenea, pentru fabricarea alcoolului etilic;
5. lactuloza, alta decât lactuloza chimic pură.

1703	Melase rezultate din extracția sau rafinarea zahărului
1703 10 00	Melase din trestie A se vedea Nota explicativă a Sistemului armonizat aferente subpoziției 1703 10.
1704	Produse zaharoase fără cacao (inclusiv ciocolată albă)
1704 10 10 și 1704 10 90	Gumă de mestecat (<i>chewing-gum</i>), chiar glasată cu zahăr La aceste subpoziții se clasifică guma de mestecat îndulcită, caracterizată prin prezența gumei chicle sau a altor produse similare neconsumabile, indiferent de forma de prezentare (tablete, drajeuri, bile etc.), inclusiv guma dilatabilă „bubble gum”.
1704 90 10	Extrakte de lemn dulce care conțin zaharoză peste 10 % din greutate, fără adaos de alte substanțe La această subpoziție se clasifică numai extracte de lemn dulce care conțin zaharoză peste 10 % din greutate, fără adaos de alte zaharuri, arome sau alte substanțe, inclusiv prezentate sub formă de turte, blocuri, batoane, pastile etc. Extraktele de lemn dulce preparate ca dulciuri prin adăugarea de alte substanțe se clasifică la subpoziția 1704 90 99, indiferent de conținutul în zaharoză.
1704 90 30	Ciocolată albă A se vedea Notele explicative ale Sistemului armonizat aferente poziției 1704 al doilea paragraf punctul 6.
1704 90 51 - 1704 90 99	Altele La aceste subpoziții se clasifică majoritatea preparatelor alimentare îndulcite, în general cunoscute sub numele de „dulciuri”. Aceste preparate se clasifică la aceste subpoziții chiar dacă ele conțin băuturi alcoolice spirtoase sau lichioruri. De asemenea, se clasifică la aceste subpoziții, pastele pentru fabricarea de fondante, marțipan, nuga etc., care sunt semi-produse utilizate la fabricarea dulciurilor, în general prezentate în vrac sau sub formă de turte. Aceste semi-produse se clasifică la aceste subpoziții chiar dacă trebuie crescut conținutul lor de zahăr în cursul procesului de fabricare în produse finale, cu condiția să fie destinate în mod special, prin compoziția lor, utilizării numai la fabricarea unei anumite categorii de dulciuri.

▼B

Sunt excluse de la aceste subpoziții, de exemplu:

- a) înghețata de consum, chiar prezentată în batoane pe un suport (numită înghețată pe băț), ca și o acadea (subpoziția 2105 00);
- b) dulciurile care conțin cacao, amestecate în proporții variabile cu dulciuri fără cacao, ambalate pentru vânzare în amestec (poziția 1806).

1704 90 51 Paste, inclusiv marțipan, în ambalaje directe cu un conținut net de minimum 1 kg

A se vedea Notele explicative ale Sistemului armonizat aferente poziției 1704 al doilea paragraf punctele 4 și 9.

Se clasifică, de asemenea, la această subpoziție pasta pentru glasare cu zahăr și/sau glasare mixtă.

1704 90 55 Pastile pentru gât și dropsuri contra tusei

A se vedea Notele explicative ale Sistemului armonizat aferente poziției 1704 al doilea paragraf punctul 5.

1704 90 61 Drajeuri și dulciuri similare drajeificate

La această poziție se clasifică dulciurile drajeificate, de exemplu migdale îmbrăcate în zahăr dur drajeificat.

1704 90 65 Gume și jeleuri, inclusiv paste de fructe sub formă de dulciuri

Gumele și jeleurile sunt produse care conțin substanțe de gelificare (cum sunt guma arabică, gelatina, pectina și anumite fecule), zahăr și aromatizanți. Se prezintă sub diverse forme, de exemplu figurine, forme umane sau animale.

1704 90 71 Bomboane de zahăr prelucrat termic, umplute sau nu

Bomboanele de la această subpoziție sunt produse dure, uneori friabile, transparente sau opace. Conțin în principal zaharuri tratate termic la care au fost adăugate mici cantități de alte substanțe (cu excepția grăsimilor) pentru a le conferi o mare varietate de arome, consistențe și culori. De asemenea, acestea pot conține în centru o umplutură.

1704 90 75 Caramele

Caramelele sunt produse care au fost obținute, ca și bomboanele de zahăr ars, prin tratarea termică a zaharurilor, dar cu adăugare de grăsimi.

1704 90 81 Obținute prin compresie

Se clasifică la această subpoziție dulciurile prezentate în diverse forme, obținute prin compresie, cu sau fără liant.

▼B**1704 90 99****Altele**

La această subpoziție se clasifică dulciurile nedenumite mai specific la subpozițiile precedente. Se clasifică aici:

1. bomboanele fondante;
2. marțipanul prezentat în ambalaj direct cu un conținut net sub 1 kg (atunci când este ambalat în alt mod, se clasifică la subpoziția 1704 90 51);
3. nuga;
4. extract de lemn dulce prezentat (preparat) sub formă de dulciuri.



CAPITOLUL 18

CACAO ȘI PREPARATE DIN CACAO

- 1801 00 00 Cacao boabe și spărturi de boabe de cacao, crude sau prăjite**
- Boabele de cacao conțin o grăsime numită unt de cacao între 49 și 54 % din greutate, amidon între 8 și 10 % din greutate, proteine între 8 și 10 % din greutate, teobromină între 1 și 2 % din greutate, tanini (catechina sau roșu de cacao „cocoa red”) între 5 și 10 % din greutate, celuloză între 4 și 6 % din greutate, minerale între 2 și 3 % din greutate, steroli (vitamina D) și diverși fermenți.
- 1803 Pastă de cacao, chiar degresată**
- Se clasifică la această poziție pasta de cacao, inclusiv în bucăți, tratată cu substanțe alcaline cu scopul de a-i mări solubilitatea. Cu toate acestea, la această poziție nu se clasifică pasta de cacao astfel tratată, dar prezentată sub formă de pudră (poziția 1805 00 00).
- 1805 00 00 Pudră de cacao, fără adaos de zahăr sau alți îndulcitori**
- Pudra de cacao la care s-au adăugat mici cantități de lecitină (aproximativ 5 % din greutate) rămâne clasificată la acest cod, atunci când adaosul are ca scop creșterea capacității pudrei de cacao de a se dispersa în lichid și deci de a facilita prepararea băuturii pe bază de cacao (cacao solubilă).
- 1806 Ciocolată și alte preparate alimentare care conțin cacao**
- În sensul poziției 1806, se consideră produse care conțin cacao numai produsele care conțin cacao boabe, pastă de cacao sau pudră de cacao.
- 1806 20 10 Cu un conținut de unt de cacao de cel puțin 31 % din greutate sau cu un conținut total de unt de cacao și grăsimi din lapte de minimum 31 % din greutate**
- Se clasifică la această subpoziție produsele cunoscute în general sub denumirea de „ciocolată pentru glazurare (chocolat de couverture)” sau „ciocolată cu lapte pentru glazurare (chocolat de couverture au lait)”.
- 1806 20 30 Cu un conținut total de unt de cacao și grăsimi din lapte de minimum 25 % din greutate și sub 31 % din greutate**
- La această subpoziție se clasifică, de exemplu, produsul denumit „ciocolată cu lapte”.
- 1806 20 50 Cu un conținut de unt de cacao de minimum 18 % din greutate**
- La această subpoziție se clasifică, de exemplu, produsele denumite „ciocolată neagră” sau „ciocolată amară” sau „ciocolată fondantă”.
- 1806 20 70 Preparate numite „chocolate milk crumb”**

▼ B

Preparatele numite „ciocolată cu lapte sfărâmată” sunt obținute prin uscare sub vid a unui amestec intim, apos, de zahăr, lapte și cacao. În general sunt utilizate pentru fabricarea ciocolatei cu lapte. Se prezintă sub formă de bucăți neregulate friabile sau sub formă de pudră. În general conțin zahăr între 35 și 70 % din greutate, substanțe solide din lapte între 15 și 50 % din greutate și cacao între 5 și 30 % din greutate.

Procesul special de fabricare provoacă cristalizarea zaharurilor.

1806 20 95**Altele**

Se clasifică la această subpoziție alte preparate care conțin cacao, de exemplu, pastă de praline sau pastă tartinabilă cu cacao.

1806 31 00**Umplute**

A se vedea nota explicativă a Sistemului armonizat de la subpoziția 1806 31.

1806 32 10**Cu adaos de cereale, nuci sau alte fructe**

La această subpoziție se clasifică, printre altele, ciocolata prezentată sub formă de tablete, bare sau batoane, care conțin cereale, nuci sau alte fructe, întregi sau în bucăți, repartizate în toată masa ciocolatei.

**1806 90 11 și
1806 90 19****Bomboane de ciocolată (inclusiv praline), umplute sau nu**

În ceea ce privește termenul „umplut”, a se vedea, *mutatis mutandis*, nota explicativă a Sistemului armonizat de la subpoziția 1806 31.

La aceste subpoziții se clasifică produsele care în mod normal pot fi consumate dintr-o singură îmbucătură, constând din:

- ciocolată umplută sau
- o combinație de ciocolată cu alte substanțe alimentare, în straturi sau
- un amestec de ciocolată cu alte substanțe alimentare.

1806 90 11**Care conțin alcool**

Asortimentele de bomboane de ciocolată (praline) în care unele conțin alcool și unele nu se clasifică în conformitate cu regula generală 3 litera (b) de interpretare a nomenclaturii combinate.

1806 90 19**Altele**

A se vedea notele explicative de la subpoziția 1806 90 11.

1806 90 31**Umplute**

În ceea ce privește termenul „umplut”, a se vedea, *mutatis mutandis*, nota explicativă a Sistemului armonizat de la subpoziția 1806 31.

Se clasifică la această subpoziție, de exemplu, ouăle de ciocolată, umplute, de Paști, și alte articole de Crăciun, umplute.

▼ B

- 1806 90 39** **Neumplute**
- Se clasifică la această subpoziție, de exemplu, ciocolata fideluță (*vermicelle*), fulgii de ciocolată, ciocolata rasă și ouă sau figurine pline sau goale din ciocolată.
- 1806 90 50** **Dulciuri și înlocuitori ai acestora, fabricate din înlocuitori ai zahărului și care conțin cacao**
- Se clasifică la această subpoziție, de exemplu, dulciurile aferente poziției 1704, cum sunt caramellele sau drajeurile, care conțin cacao.
- 1806 90 60** **Pastă pentru tartine care conține cacao**
- Se clasifică la această subpoziție pastele tartinabile care conțin cacao, în ambalaje directe, cu un conținut net de cel mult 2 kg.
- 1806 90 90** **Altele**
- Se clasifică la această subpoziție, de exemplu, anumite pudre care conțin cacao, pentru prepararea cremelor, a înghețatelor, a deserturilor și a preparatelor similare (cu excepția celor enumerate în considerațiile generale ale notelor explicative de la acest capitol).

▼B*CAPITOLUL 19***PREPARATE PE BAZĂ DE CEREALE, DE FĂINĂ, DE AMIDON, DE FECULE SAU DE LAPTE; PRODUSE DE PATISERIE****Considerații generale**

„Conținutul în pudră de cacao” al produselor de la acest capitol se calculează în mod normal multiplicând suma conținutului de teobromină și cafeină din greutate cu factorul 31.

Conținutul de teobromină și cafeină se determină prin HPLC (*High Performance Liquid Chromatography*).

În cazul produselor care conțin cafeină sau teobromină din alte surse decât cacao, aceste cantități suplimentare de cafeină sau teobromină nu trebuie luate în considerare la calcularea conținutului de cacao.

1901 **Extracte de malț; preparate alimentare din făină, crupe, griș, amidon, fecule sau extracte de malț, care nu conțin cacao sau care conțin cacao într-o proporție de sub 40 % din greutate, calculată pe o bază complet degresată, nedenumite și necuprinse în altă parte; preparate alimentare din produsele de la pozițiile 0401 - 0404, care nu conțin cacao sau care conțin cacao într-o proporție sub 5 % din greutate calculată pe o bază complet degresată, nedenumite și necuprinse în altă parte**

În sensul poziției 1901, se consideră produse care conțin cacao numai produsele care conțin cacao boabe, pastă de cacao sau pudră de cacao.

1901 20 00 **Amestecuri și aluaturi pentru prepararea produselor de brutărie, de patiserie sau a biscuiților de la poziția 1905**

Se clasifică la această subpoziție, de exemplu, alaturile descrise în notele explicative ale Sistemului Armonizat aferente poziției 1901 partea II paragraful al optulea punctele 7 și 8.

Sunt excluse de la această subpoziție foile subțiri din pastă de făină sau amidon, coapte și uscate, chiar folosite la acoperirea anumitor articole de patiserie (poziția 1905).

**1901 90 11 și
1901 90 19** **Extracte de malț**

A se vedea notele explicative ale Sistemului Armonizat aferente poziției 1901 partea I.

Extractele de malț conțin dextrine, maltoză, proteine, vitamine, enzime și aromatizanți.

Sunt excluse de la aceste subpoziții preparatele pentru alimentația copiilor, condiționate pentru vânzarea cu amănuntul, care conțin extracte de malț, chiar dacă extractul de malț este unul dintre ingredientele principale (subpoziția 1901 10 00).

1902 **Paste alimentare, chiar fierte sau umplute (cu carne sau cu alte substanțe) sau chiar altfel preparate, cum ar fi spaghete, macaroane, fidea, lazagna, gnocchi, ravioli, caneloni; cușcuș, chiar preparat**

▼B

1902 20 91	Fierte
	Se clasifică la această subpoziție, de asemenea, pastele alimentare prefierate.
1902 30 10	Uscate
	În scopul prezentei subpoziții, termenul „uscat” se referă la produse aflate într-o stare uscată și friabilă, cu un nivel scăzut de umiditate (până la aproximativ 12 %), care au fost supuse fie uscării directe la soare, fie unui proces industrial de uscare (de exemplu uscare în tunel, coacere sau prăjire).
1902 40 90	Altele
	La această subpoziție se clasifică cușcușul preparat, adică cușcușul prezentat, de exemplu, cu carne, legume și alte ingrediente, cu condiția ca în preparat conținutul de carne să fie de cel mult 20 % în greutate.
1904	Produse pe bază de cereale obținute prin expandare sau prăjire (de exemplu <i>corn flakes</i>); cereale (altele decât porumbul), sub formă de boabe sau sub formă de fulgi ori de alte grăunțe preparate (cu excepția făinii, a crupelor și a grișului), prefierate sau altfel preparate, nedenumite și necuprinse în altă parte
	A se vedea notele 3 și 4 de la prezentul capitol.
	În sensul poziției 1904, se consideră produse care conțin cacao numai produsele care conțin cacao boabe, pastă de cacao sau pudră de cacao.
1904 10 10 - 1904 10 90	Produse pe bază de cereale obținute prin expandare sau prăjire
	Produsele obținute după procedeul descris în notele explicative ale Sistemului Armonizat aferente poziției 1904 litera (A) paragraful al patrulea, inclusiv produsele obținute din alte cereale, se clasifică la această subpoziție, chiar dacă sunt transformate după expandare în făină, crupe sau pelete.
	De asemenea, se clasifică la aceste subpoziții materialele de umplutură, de formă neregulată, obținute prin extrudare, de exemplu din crupe de porumb, inclusiv denaturate (devenite improprii consumului uman).
1904 20 10 - 1904 20 99	Preparate alimentare obținute din fulgi de cereale neprăjiți sau din amestecuri de fulgi de cereale neprăjiți și din fulgi de cereale prăjiți sau de cereale expandate
	A se vedea notele explicative ale Sistemului Armonizat aferente poziției 1904 litera (B).
1904 30 00	Grâu numit <i>bulgur</i>
	A se vedea notele explicative ale Sistemului Armonizat aferente poziției 1904 litera (C).
1904 90 10 și 1904 90 80	Altele
	A se vedea notele explicative ale Sistemului Armonizat aferente poziției 1904 litera (D).

▼ B

- 1905** **Produse de brutărie, de patiserie și biscuiți, chiar cu adaos de cacao; ostii, cașete goale de tipul celor utilizate pentru medicamente, vafe cu capac, paste uscate din făină, din amidon sau din fecule, în foi și produse similare**
- La această poziție se clasifică unele aperitive gata pentru consum, precum boabe de mazăre uscate sau alune acoperite în totalitate cu aluat, dacă, datorită grosimii și gustului, învelișul din aluat determină caracterul esențial al produsului.
- În sensul poziției 1905, se consideră produse care conțin cacao numai produsele care conțin cacao boabe, pastă de cacao sau pudră de cacao.
- Sunt excluse de la această poziție pastele netratate termic, în orice formă, pentru producerea produselor de brutărie, patiserie și biscuiți, cu sau fără adaos de cacao (subpoziția 1901 20 00).
- 1905 10 00** **Pâine crocantă denumită „knäckebrot”**
- A se vedea notele explicative ale Sistemului Armonizat aferente poziției 1905 litera (A) punctul 4.
- De asemenea, la această subpoziție se clasifică și astfel de produse obținute prin extrudare.
- 1905 20 10 -
1905 20 90** **Turtă dulce**
- A se vedea notele explicative ale Sistemului armonizat aferente poziției 1905, litera (A) punctul 6.
- La aceste subpoziții nu se clasifică produsele denumite „speculoos” (biscuite belgian cu zahăr candel) și „pâinea rusească (patience)”.
- 1905 31 11 -
1905 31 99** **Biscuiți la care s-au adăugat îndulcitori**
- A se vedea notele complementare 1 și 2 de la acest capitol și notele explicative ale Sistemului armonizat aferente poziției 1905 litera (A), punctul 8 litera (b).
- De asemenea, la această subpoziție se clasifică și produse de tipul celor obținute prin extrudare.
- 1905 31 30** **Cu un conținut de grăsimi din lapte de minimum 8 % din greutate**
- Se clasifică la această subpoziție, de exemplu, biscuiții cu unt.
- 1905 31 91** **Sandviș de biscuiți**
- Se clasifică la această subpoziție produsele ce conțin un strat distinct, constituit din orice umplutură alimentară, între doi biscuiți. Umplutura poate fi, de exemplu, ciocolată, gem, cremă fondant, cremă sau pastă cu nuci.
- 1905 32 05 -
1905 32 99** **Vafe și alveole**
- A se vedea nota complementară 1 de la acest capitol și notele explicative ale Sistemului armonizat aferente poziției 1905 litera (A) punctul 9.

▼ B

1905 32 91	<p>Sărate, umplute sau neumplute</p> <p>Se clasifică la această subpoziție, de exemplu, vafele și alveolele care conțin brânză.</p>
1905 40 10 și 1905 40 90	<p>Pesmet, pâine prăjită și produse similare prăjite</p> <p>A se vedea notele explicative ale Sistemului Armonizat aferente poziției 1905 litera (A) punctul 5.</p>
1905 90 20	<p>Ostii, cașete goale pentru uz farmaceutic, vafe cu capac, pastă uscată de făină, din amidon sau din fecule, în foi și produse similare</p> <p>A se vedea notele explicative ale Sistemului Armonizat aferente poziției 1905 litera (B).</p>
1905 90 30	<p>Pâine, la care nu s-a adăugat miere, ouă, brânză sau fructe și care are un conținut de zahăr în substanța uscată de maximum 5 % din greutate și de grăsimi în substanța uscată de maximum 5 % din greutate</p> <p>Termenul „pâine” cuprinde produse de diferite mărimi.</p> <p>Se clasifică la această subpoziție nu numai pâinea obișnuită sub diverse forme și pâinea integrală, ci și specialități de pâine cum ar fi, de exemplu, pâinea cu gluten pentru diabetici și pesmetul marinăresc.</p>
1905 90 45	<p>Biscuiți</p> <p>A se vedea notele explicative ale Sistemului Armonizat aferente poziției 1905 litera (A) punctul 8 literele (a) și (c).</p>
1905 90 55	<p>Produse extrudate sau expandate, sărate sau aromatizate</p> <p>A se vedea notele explicative ale Sistemului Armonizat aferente poziției 1905 litera (A) punctele 7 și 15.</p>
1905 90 70	<p>Cu un conținut de cel puțin 5 %, în greutate, de zaharoză, zahăr invertit sau izoglucoză</p> <p>Se clasifică la această subpoziție produsele de brutărie de calitate superioară necuprinse la subpozițiile precedente, de exemplu tarte, plăcinte, pâine cu stafide, meringi, brișe și cornuri.</p>
1905 90 80	<p>Altele</p> <p>La această subpoziție se clasifică, de exemplu, quiche, pizza și pâinea necuprinsă la subpozițiile 1905 90 30 și 1905 90 70.</p> <p>De asemenea, se clasifică la aceste subpoziții materialele de umplutură, de formă neregulată, obținute prin extrudare din amidon, denaturate (devenite impropriei consumului uman) sau nu.</p>



CAPITOLUL 20

PREPARATE DIN LEGUME, DIN FRUCTE SAU DIN ALTE PĂRȚI DE PLANTE

Considerații generale

La acest capitol se clasifică aperitivele gata pentru consum, precum boabe de mazăre uscate sau alune acoperite doar parțial cu aluat, caracterul esențial al produsului fiind determinat, în consecință, de legume, fructe, nuci sau alte părți din plante.

Capitolul include și castraveții și cornișonul care au fost supuși unei fermentații lactice complete.

Cu toate acestea, castraveții și cornișonul care nu au fost supuși unei fermentații lactice complete și sunt conservați provizoriu în saramură trebuie clasificați la subpoziția 0711 40 00 dacă sunt improprii consumului imediat. În general, astfel de produse au un conținut de sare de cel puțin 10 % din greutate.

Nota 4 Pentru determinarea conținutului de suc de tomate calculat în substanța uscată, se aplică metoda analitică prezentată în anexa Regulamentului (CEE) nr. 1979/82 al Comisiei (JO L 214, 22.7.1982, p. 12).

Nota complementară 1 Pentru a determina conținutul de acid al produsului, se omogenizează părți alicotice de lichid și componente solide din produs.

2001 Legume, fructe și alte părți comestibile de plante, preparate sau conservate în oțet sau acid acetic

A se vedea nota 3 de la acest capitol.

2001 90 10 Chutney (condimente) de mango

În sensul acestei subpoziții cod și al subpoziției 2103 90 10, prin chutney de mango se înțelege preparatul obținut din fructe mango murate la care s-au adăugat diverse produse cum ar fi ghimbir, stafide, piper și zahăr.

Chutney de mango de la această subpoziție conține bucăți de fructe, în timp ce chutney de mango de la subpoziția 2103 90 10 se prezintă sub forma unui sos complet omogenizat, cu o consistență variabilă.

2001 90 50 Ciuperci

Nu se clasifică la această subpoziție ciupercile conservate numai provizoriu, prin procedeele enumerate la poziția 0711, de exemplu într-o saramură concentrată la care s-au adăugat oțet sau acid acetic.

2002 Tomate preparate sau conservate altfel decât în oțet sau acid acetic

2002 10 10 și 2002 10 90 Tomate, întregi sau în bucăți

La aceste subpoziții se clasifică, de exemplu, tomatele, întregi sau în bucăți, inclusiv cojite și conservate prin sterilizare.

▼ B**2002 90 11 -
2002 90 99****Altele**

La aceste subpoziții se clasifică, de exemplu, piureul de tomate, inclusiv prezentat sub formă de calup, concentratul de tomate, precum și sucul de tomate a cărui concentrație, calculată în substanța uscată, este de cel puțin 7 % din greutate. De asemenea, la aceste subpoziții se mai clasifică pudra de tomate obținută prin deshidratarea sucului de tomate; cu toate acestea, pudra ce rezultă din măcinarea fulgilor obținuți prin uscarea tomatelor prealabil tăiate în bucăți se clasifică la subpoziția 0712 90 30.

2004**Alte legume preparate sau conservate altfel decât în oțet sau acid acetic, congelate, altele decât produsele de la poziția 2006**

A se vedea nota 3 de la acest capitol.

Poziția nu cuprinde preparatele din produse de la poziția 0714 care nu sunt considerate legume (subpozițiile 2001 90 40, 2006 00 38, 2006 00 99 sau 2008 99 91).

2004 10 10**Fierțe și nepreparate altfel**

La această subpoziție se clasifică, de exemplu, produsele descrise în notele explicative ale Sistemului Armonizat aferente poziției 2004 al doilea paragraf punctul 1.

**2004 10 91 și
2004 10 99****Altele**

La această subpoziție se clasifică, de exemplu, produsele descrise în notele explicative ale Sistemului Armonizat aferente poziției 2004 al doilea paragraf punctul 3.

2004 90 50**Mazăre (*Pisum sativum*) și fasole verde**

În sensul acestei subpoziții, se consideră „fasole verde” numai fasolea din genul *Phaseolus* sau *Vigna*, culeasă înainte de maturitate și a cărei păstaie este consumabilă în întregime. Păstaia poate fi de diferite culori, de exemplu: verde uniform, verde cu dungi gri sau bleu, galbenă (fasole galbenă).

2005**Alte legume preparate sau conservate altfel decât în oțet sau acid acetic, necongelate, altele decât produsele de la poziția 2006**

Nota explicativă aferentă poziției 2004 se aplică, de asemenea, și acestei poziții.

Se clasifică la această poziție produsul numit „papad”, care este constituit din foi din aluat uscat preparat din făină de leguminoase uscate, sare, mirodenii, ulei, praf de copt și uneori mici cantități de făină de cereale sau de orez.

2005 10 00**Legume omogenizate**

A se vedea nota 1 de subpoziție de la acest capitol.

2005 20 80**Altele**

Se clasifică la această subpoziție cartofii feliați sau cartofii pai, prefierți în grăsime sau ulei, refrigerati și ambalați sub vid.

▼ B

2005 70 00	Măslina
	La aceste subpoziții se clasifică măslinale descrise în notele explicative ale Sistemului Armonizat aferente poziției 2005 paragraful al patrulea punctul 1, umplute sau nu cu legume (de exemplu ardei iute sau ardei gras), fructe (de exemplu migdale) sau amestec de legume și fructe.
2006 00	Legume, fructe, coji de fructe și alte părți de plante, confiate (uscate, glasate sau cristalizate)
2006 00 31 - 2006 00 38	Cu un conținut de zahăr peste 13 % din greutate
	În ceea ce privește determinarea conținutului de zahăr, a se vedea nota complementară 2 de la acest capitol.
2007	Dulcețuri, jeleuri, marmelade, paste și piureuri de fructe, obținute prin fierbere, cu sau fără adaos de zahăr sau de alți îndulcitori
	Pentru semnificația expresiei „obținute prin fierbere”, a se vedea nota 5 de la acest capitol.
	În ceea ce privește determinarea conținutului de zahăr, a se vedea nota complementară 2 litera (a) de la acest capitol.
2007 10 10 - 2007 10 99	Preparate omogenizate
	A se vedea nota 2 de subpoziție de la acest capitol.
2008	Fructe și alte părți comestibile de plante, altfel preparate sau conservate, cu sau fără adaos de zahăr sau de alți îndulcitori sau de alcool, nedenumite și necuprinse în altă parte
	În ceea ce privește determinarea conținutului de zahăr, a se vedea nota complementară 2 litera (a) de la acest capitol.
	În ceea ce privește termenul „cu adaos de zahăr”, a se vedea nota complementară 3 de la acest capitol.
	Pentru semnificația expresiei „titru alcoolic masic existent”, a se vedea nota complementară 4 de la acest capitol.
2008 11 10 - 2008 19 99	Fructe cu coajă, arahide și alte semințe, chiar amestecate între ele
	La aceste subpoziții se clasifică, printre altele, produsele descrise în notele explicative ale Sistemului Armonizat aferente poziției 2008 al doilea paragraf punctele 1 și 2, inclusiv amestecuri ale lor.
	De asemenea, se clasifică la aceste subpoziții astfel de produse:
	1. transformate în fulgi sau în bucăți mici; sunt utilizate mai ales în patiserie;
	2. măcinate sau altfel zdrobite prezentate sub formă de pastă, chiar cu adaos de alte substanțe.

▼ B

Cu toate acestea, sunt excluse de la aceste subpoziții pastele pentru fabricarea de marțipan, nuga etc. (poziția 1704).

**2008 19 12 -
2008 19 99**

Altele, inclusiv amestecuri

Se clasifică la aceste subpoziții fructele cu coajă și semințele, altele decât arahidele și amestecurile de fructe cu coajă și semințe, inclusiv amestecurile în care predomină arahidele.

2008 30 51

Segmente de grapefruit și de pomelo

În sensul acestei subpoziții, prin termenul „segmente” se înțelege felii naturale de fructe, prezentate întregi.

Prezența unei mici cantități de segmente fragmentate care nu rezultă dintr-un tratament specific nu influențează clasificarea produsului la această subpoziție.

2008 30 71

Segmente de grapefruit și de pomelo

A se vedea nota explicativă de la subpoziția 2008 30 51.

2009

Sucuri de fructe (inclusiv must de struguri) și sucuri de legume, nefermentate, fără adaos de alcool, cu sau fără adaos de zahăr sau de alți îndulcitori

A se vedea nota 6 de la acest capitol în ceea ce privește sucurile nefermentate fără adaos de alcool.

A se vedea nota de subpoziții 3 de la acest capitol în ceea ce privește valoarea Brix.

A se vedea nota complementară 5 litera (a) de la acest capitol în ceea ce privește adaosul de zahăr.

Conform prevederilor notei complementare 5 litera (b) de la acest capitol, produsele la care s-a adăugat o asemenea cantitate de zahăr încât să conțină sub 50 % în greutate sucuri de fructe sunt considerate a-și fi pierdut caracterul originar de sucuri de fructe de la poziția 2009.

Pentru a determina dacă produsele și-au pierdut sau nu caracterul lor originar ca urmare a adaosului de zahăr, se aplică numai notele complementare 2 și 5 de la acest capitol. Conținutul de diferite zaharuri exprimate ca zaharoză se determină în conformitate cu nota complementară 2 menționată mai sus. În cazul în care conținutul de zahăr adăugat calculat în conformitate cu nota complementară 5 litera (a) de la acest capitol depășește 50 % în greutate, conținutul calculat de suc de fructe este sub 50 % în greutate, astfel încât produsul este exclus de la poziția 2009.

Nota complementară 5 litera (b) de la acest capitol nu se aplică sucurilor de fructe naturale concentrate.

▼ B

Prin urmare, sucurile de fructe naturale concentrate nu sunt excluse de la poziția 2009.

În ceea ce privește adaosul de alte substanțe la produsele de la poziția 2009, a se vedea notele explicative la Sistemul armonizat aferente poziției 2009.

EXEMPLU

Analiza unui eșantion de suc de portocale prezintă următoarele rezultate:

- valoarea indicată de refractometru la temperatura de 20 °C: 65,3,
- conținutul de diferite zaharuri exprimat ca zaharoză (nota complementară 2 de la acest capitol): 62,0 (65,3 × 0,95),
- conținutul de zahăr adăugat (nota complementară 5 de la acest capitol): 49 % în greutate (62,0–13),
- conținutul de suc de fructe: 51 % în greutate (100–49).

Concluzie: se consideră că, în sensul notei complementare 5 litera (b) de la acest capitol, eșantionul nu și-a pierdut caracterul original, deoarece conținutul de suc de fructe calculat nu este sub 50 % în greutate.

**2009 11 11 -
2009 11 99**

Congelate

A se vedea nota explicativă de subpoziție a Sistemului Armonizat de la subpoziția 2009 11.

**2009 50 10 și
2009 50 90**

Suc de tomate

A se vedea nota 4 de la acest capitol și notele explicative corespunzătoare.

2009 69 51

Concentrate

A se vedea nota complementară 6 de la acest capitol.

2009 69 71

Concentrate

A se vedea nota complementară 6 de la acest capitol.



CAPITOLUL 21

PREPARATE ALIMENTARE DIVERSE

Considerații generale

Clasificarea „suplimentelor alimentare” (menționate notele explicative ale Sistemului armonizat aferente poziției 2106 punctul 16), în special alte preparate alimentare prezentate în doze măsurate, precum capsule, tablete, pastile și pilule, care sunt destinate utilizării ca suplimente alimentare, trebuie, de asemenea, privită în lumina criteriilor stabilite în hotărârea Curții de Justiție a Uniunii Europene în cauzele conexe C-410/08-C-412/08 („Swiss Caps”).

Nota complementară 1 Această notă complementară vizează în principal maltodextrinele.

2101 **Extracte, esențe și concentrate de cafea, de ceai sau de maté și preparate pe bază de aceste produse sau pe bază de cafea, de ceai sau de maté; cicoare prăjită și alți înlocuitori prăjiți de cafea și extractele, esențele și concentratele acestora**

2101 11 00 **Extracte, esențe și concentrate**

Se clasifică la această subpoziție extractele, esențele și concentratele de cafea sub formă de pudră, granule, fulgi, batoane sau altă formă solidă.

Se clasifică la această subpoziție produsele prezentate în stare lichidă sau sub formă de pastă, congelate sau nu. Aceste produse sunt utilizate în principal pentru prepararea alimentelor (de exemplu pentru fabricarea bomboanelor, a înghețatei și a produselor de patiserie).

2101 30 19 **Altele**

Se clasifică la această subpoziție boabele de orz, decojite (fără pleavă), negerminate, prăjite, utilizate la fabricarea berii ca agent colorant și aromatizant sau ca înlocuitor de cafea.

2102 **Drojdii (active sau inactive); alte microorganisme monocelulare moarte (cu excepția vaccinurilor de la poziția 3002); praf de copt preparat**

2102 10 10 **Drojdii active**

A se vedea notele explicative ale Sistemului armonizat aferente poziției 2102 partea A al treilea paragraf punctul 4.

Aceste drojdii sunt cultivate pe medii speciale pentru utilizări specifice, de exemplu pentru distilare sau vinificare. Aceste drojdii permit obținerea unor produse fermentate cu caracteristici specifice bine determinate.

2102 20 11 și 2102 20 19 **Drojdii inactive**

Aceste drojdii, descrise în notele explicative ale Sistemului armonizat aferente poziției 2102 partea A paragrafele al patrulea și al cincilea sunt comercializate sub numele de drojdii alimentare. De obicei, se prezintă sub formă de pudră, fulgi sau granule.

▼ B

- 2102 20 90 Altele**
- A se vedea notele explicative ale Sistemului armonizat aferente poziției 2102 partea B.
- 2102 30 00 Praf de copt preparat**
- A se vedea notele explicative ale Sistemului armonizat aferente poziției 2102 partea C.
- 2103 Preparate pentru sosuri și sosuri preparate; condimente și produse de asezonare, amestecate; făină de muștar și muștar preparat**
- Această poziție include, de asemenea, produse prezentate ca sosuri dulci cu diverse gusturi (de exemplu, caramel), dacă nu sunt incluse la o poziție mai specifică (de exemplu, sosuri care conțin cacao de la poziția 1806 ori siropuri de zahăr aromatizate sau colorate de la poziția 2106). Acestea pot fi folosite, printre altele, ca sosuri pentru desert sau ca glazuri (de exemplu, pentru înghețată sau budinci).
- 2103 90 10 Chutney (condimente) de mango, lichid**
- În sensul acestei subpoziții, prin „chutney de mango” se înțelege preparatul obținut din fructe mango murate la care s-au adăugat ghimbir, stafide, piper și zahăr.
- Chutney de mango de la această subpoziție se prezintă sub forma unui sos complet omogenizat, cu o consistență variabilă.
- 2103 90 30 Biter aromat, cu un titru alcoolic volumic de minimum 44,2 % vol și de maximum 49,2 % vol, cu un conținut de gențiană, mirodenii și ingrediente diverse cuprins între 1,5 % și 6 % din greutate, cu un conținut de zahăr între 4 % și 10 % și prezentat în recipiente cu un conținut de maximum 0,5 l**
- Produsele de la această subpoziție sunt preparate alcoolice concentrate, lichide, cu un gust particular, amar și puternic aromatizat, provenit de la rădăcina de gențiană utilizată la fabricarea lor, în combinație cu diverse mirodenii și substanțe aromatizante.
- Acest biter aromat concentrat este utilizat ca aromatizant pentru băuturi (cocktailuri, siropuri, limonade etc.), precum și pentru condimentare, fiind folosit ca și sosurile și amestecurile de condimente, în bucătărie și patiserie (supe, mâncăruri cu carne, pește sau legume, sosuri, mezeluri, compoturi și salate de fructe, tarte cu fructe, creme, sorbeturi etc.).
- Acest biter aromat este comercializat în general sub denumirea „*Angostura bitter*”.
- 2103 90 90 Altele**
- Această subpoziție include produse care, altfel, ar trebui clasificate la capitolul 22, preparate în scopuri culinare și care nu pot fi consumate ca băuturi.

▼B

Această subpoziție include, în special, „alcoolorile de gătit”, care sunt produse denumite în limbajul uzual „vin de gătit”, „porto de gătit”, „coniac de gătit” și „rachi de gătit”. Vinul de gătit este un vin normal sau dezalcoholizat sau un amestec de vin normal și dezalcoholizat, în care se adaugă sare sau o combinație de mai multe mirodenii (de exemplu, sare și piper) și care nu poate fi consumat ca băutură. În general, produsele respective conțin de cel puțin 5 g/l de sare.

2104 **Preparate pentru supe, ciorbe sau supe cremă; supe, ciorbe sau supe cremă preparate; preparate alimentare compuse omogenizate**

2104 20 00 **Preparate alimentare compuse omogenizate**

Expresia „preparate alimentare compuse omogenizate” este definită în nota 3 de la acest capitol.

Expresia „Aceste preparate pot conține o cantitate redusă de fragmente vizibile” de la nota 3 la capitolul 21 nu înseamnă că există o limită fixă, ca procentaj din greutate sau dimensiune, privind fragmentele vizibile respective pentru ca produsul să se încadreze la subpoziția 2104 20 00. Conceptul de „cantitate redusă de fragmente vizibile” trebuie interpretat pe baza caracteristicilor obiective ale produsului: trebuie să se evalueze dacă s-a adăugat o atare cantitate de fragmente vizibile încât acestea să constituie un volum considerabil din produs. Dacă da, produsul ar trebui clasificat în altă parte (de exemplu, la poziția 2005), deoarece produsul a pierdut caracterul de preparat alimentar compus omogenizat.

2105 00 **Înghețate și alte produse similare sub formă de înghețată, comestibile, cu sau fără cacao**

În sensul acestei subpoziții, prin expresia „înghețate și alte produse similare sub formă înghețată” se înțelege preparatele alimentare, chiar condiționate pentru vânzarea cu amănuntul, care conțin sau nu cacao sau ciocolată (chiar ca și glazură), în stare solidă sau sub formă de pastă obținută prin congelare, consumabile în această stare.

Caracteristica esențială a acestor produse este proprietatea de a reveni la starea lichidă sau semilichidă la o temperatură ambiantă de 0 °C.

Cu toate acestea, preparatele care au aspect de înghețată dar nu dețin proprietatea descrisă mai sus se clasifică, după caz, la pozițiile 1806, 1901 sau 2106.

Produsele de la această subpoziție au denumiri foarte diverse (înghețată, cremă înghețată, *cassata*, înghețată cu vață etc.) și se prezintă sub diverse forme; pot conține cacao sau ciocolată, zahăr, grăsimi vegetale sau din lapte, lapte (smântânit sau nu), fructe, stabilizatori, arome, coloranți etc.

Conținutul total de grăsimi în general este de cel mult 15 % din greutatea produsului final. Totuși anumite specialități pentru fabricarea cărora este utilizată o cantitate mare de frișcă pot conține grăsimi în proporție de aproximativ 20 % din greutate.

▼B

Pentru fabricarea anumitor înghețate, aerul este încorporat în materia primă folosită cu scopul creșterii în volum a produsului finit (umflare).

În sensul poziției 2105 00, se consideră produse care conțin cacao numai produsele care conțin cacao boabe, pastă de cacao sau pudră de cacao.

A se vedea, de asemenea, notele explicative ale Sistemului Armonizat aferente poziției 2105, în principal pentru excluderi.

2106 **Preparate alimentare nedenumite și necuprinse în altă parte**

2106 10 20 și 2106 10 80 **Concentrate de proteine și substanțe proteice texturate**

A se vedea notele explicative ale Sistemului armonizat aferente poziției 2106 paragraful al doilea punctul 6, excluzând partea care se referă la hidrolizatele de proteine.

Sunt excluse de la aceste subpoziții concentratele de proteine din lapte (subpoziția 0404 90 sau poziția 3504 00).

Pentru determinarea conținutului de zaharoză în scopul clasificării la aceste subpoziții, se ia în considerare conținutul de zahăr invertit exprimat ca zaharoză.

2106 90 20 **Preparate alcoolice compuse, altele decât cele pe bază de substanțe odorifiante, de tipul celor utilizate pentru fabricarea băuturilor**

A se vedea notele explicative ale Sistemului armonizat aferente poziției 2106 paragraful al doilea punctul 7.

A se vedea nota complementară 2 de la acest capitol.

Sunt excluse de la această subpoziție preparatele compuse similare cu o concentrație alcoolică de cel mult 0,5 % vol (subpozițiile 2106 90 92 sau 2106 90 98).

2106 90 30 **De izoglucoză**

A se vedea nota complementară 3 de la acest capitol.

2106 90 92 și 2106 90 98 **Altele**

A se vedea notele explicative ale Sistemului armonizat aferente poziției 2106 al doilea paragraf punctele 1-5, 8-11 și 13-16 și nota explicativă aferentă subpozițiilor 2106 10 20 și 2106 10 80 al treilea paragraf.

▼B

CAPITOLUL 22

BĂUTURI, LICHIDE ALCOOLICE ȘI OȚET**Considerații generale**

Pentru a face distincție, în acest capitol, între produsele prezentate în recipiente de cel mult 2 litri sau peste 2 litri, se va lua în considerare volumul lichidului conținut în aceste recipiente și nu capacitatea recipientelor.

Se clasifică la acest capitol – cu condiția să nu fie vorba de medicamente – preparatele tonice ce se consumă direct ca băuturi, chiar dacă în cantități mici, de exemplu cu lingurița. Preparatele tonice nealcoolice care trebuie diluate înainte de a fi consumate ca băuturi sunt excluse de la acest capitol și se clasifică, în general, la poziția 2106.

Nota complementară 2 (b)

Titrul alcoolic volumic în potențial este calculat multiplicând cu factorul 0,6 masa zahărului (exprimată în kilograme de zahăr invertit) conținută în 100 de litri de produs.

2201

Ape, inclusiv apele minerale naturale sau artificiale și apele gazeificate, care nu conțin zahăr sau alți îndulcitori și nici aromatizanți; gheața și zăpada

**2201 10 11 -
2201 10 90**

Ape minerale și ape gazeificate

Se clasifică la aceste subpoziții produsele descrise în Notele explicative ale Sistemului armonizat aferente poziției 2201 paragrafele B și C.

Nu se clasifică la aceste subpoziții, de exemplu, apa minerală naturală prezentată într-un recipient de tip aerosol utilizată pentru îngrijire pielii (poziția 3304).

**2201 10 11 și
2201 10 19**

Ape minerale naturale

„Ape minerale naturale” înseamnă ape care corespund criteriilor stabilite în versiunea relevantă a Directivei 2009/54/CE a Parlamentului European și a Consiliului (JO L 164, 26.6.2009, p. 45).

2201 90 00

Altele

La această subpoziție se clasifică produsele descrise în Notele explicative ale Sistemului armonizat aferente poziției 2201 paragrafele A și D.

De asemenea, se clasifică la această subpoziție vaporii de apă și apa naturală filtrată, sterilizată, purificată sau dedurizată.

2202

Ape, inclusiv ape minerale și ape gazeificate, care conțin zahăr sau alți îndulcitori sau aromatizate și alte băuturi nealcoolice, cu excepția sucurilor de fructe sau de legume de la poziția 2009

Pentru semnificația expresiei „băuturi nealcoolice”, a se vedea nota 3 a acestui capitol.

▼B

Băuturile nealcoolice de la această poziție sunt lichide care sunt adecvate și destinate direct consumului uman prin ingerare, indiferent de cantitatea în care acestea sunt absorbite sau de scopurile speciale în care pot fi consumate diferite tipuri de lichide, în măsura în care nu sunt incluse la nicio altă poziție mai specifică. Factorii pur subiectivi și variabili, precum modul în care aceste băuturi se consumă sau scopul în care sunt consumate, de exemplu pentru a potoli setea sau pentru a îmbunătăți starea sănătății, nu sunt relevanți pentru clasificarea acestora (a se vedea Hotărârea Curții de Justiție a Uniunii Europene în cauza 114/80).

Această poziție include, printre altele, produsele lichide, gata preparate, destinate alimentației sugarilor.

2202 10 00**Ape, inclusiv ape minerale și ape gazeificate, care conțin zahăr sau alți îndulcitori sau aromatizate**

Se clasifică la această subpoziție băuturile răcoritoare descrise în Notele explicative ale Sistemului armonizat aferente poziției 2202 partea (A).

Prezența antioxidantilor, a vitaminelor, a stabilizatorilor sau a chininei nu modifică clasificarea băuturilor răcoritoare.

Se clasifică la această subpoziție, de exemplu, lichidele care conțin apă, zahăr și aromatizanți, ambalate în recipiente din plastic, utilizate pentru prepararea acasă a unor acadele de gheață prin congelare în aparate frigorifice.

A se vedea și nota complementară 1 de la acest capitol.

2202 99 19**Altele**

Se clasifică la această subpoziție preparate tonice astfel cum sunt descrise în notele explicative la acest capitol, considerații generale, al doilea paragraf. Aceste băuturi nealcoolice, deseori denumite suplimente alimentare, pot avea la bază extracte din plante (inclusiv ierburi) și pot conține un adaos de vitamine și/sau minerale. În general, aceste preparate ar trebui să mențină starea de sănătate și starea de bine, prin urmare, ele diferă de apele aromatizate sau îndulcite și de alte băuturi răcoritoare de la subpoziția 2202 10 00, menționate în Notele explicative ale Sistemului Armonizat aferente poziției 2202, partea (A).

**2202 99 91 -
2202 99 99****Altele, cu un conținut de grăsimi provenite din produse de la pozițiile 0401 - 0404**

Se clasifică la aceste subpoziții, de exemplu, produsul lichid denumit comercial „filled milk”, cu condiția ca băutura să fie consumabilă în această stare. „Filled milk” este un produs pe bază de lapte smântânit sau lapte praf smântânit la care s-au adăugat grăsimi sau uleiuri vegetale rafinate într-o cantitate aproximativ egală cu cantitatea de grăsime naturală extrasă din laptele integral inițial. Această băutură se clasifică în interiorul acestor coduri în funcție de conținutul de grăsimi provenind din lapte.

A se vedea nota explicativă aferentă subpoziției 2202 99 19.

▼B**2204 Vinuri din struguri proaspeți, inclusiv vinurile îmbogățite cu alcool; musturi de struguri, altele decât cele de la poziția 2009**

Pentru semnificația expresiei „titru alcoolic volumic existent”, a se vedea nota complementară 2 litera (a) de la acest capitol.

**2204 10 11 -
2204 10 98 Vinuri spumoase**

A se vedea nota de subpoziție 1 de la acest capitol.

2204 10 11 Șampanie

Șampania este un vin spumos produs în regiunea franceză Champagne din struguri recoltați numai din această regiune.

2204 10 15 Prosecco

Prosecco este un vin spumant cu denumire de origine protejată, obținut din struguri din soiul „Glera”, recoltați în regiunile denumirilor de origine „Prosecco”, „Conegliano-Valdobbiadene – Prosecco”, „Colli Asolani – Prosecco” și „Asolo – Prosecco”.

**2204 21 06 -
2204 21 09 Vinuri, altele decât cele de la subpoziția 2204 10, prezentate în sticle închise cu dopuri tip „ciupercă”, fixate cu ajutorul clemelor sau legăturilor; vinuri, altfel prezentate, care au la temperatura de 20 °C o suprapresiune datorată anhidridei carbonice în soluție de minimum 1 bar, dar sub 3 bari**

Se clasifică la aceste subpoziții:

1. vinurile prezentate în sticle închise cu dop tip „ciupercă”, care nu corespund definiției de „vinuri spumoase” din nota de subpoziție 1 de la acest capitol;
2. vinurile prezentate altfel decât în sticle închise cu dop tip „ciupercă”, cu o suprapresiune de cel puțin 1 bar, dar sub 3 bari, măsurată la temperatura de 20 °C.

Se consideră dopuri tip „ciupercă”, în sensul acestei subpoziții, dopurile din plută și dopurile similare din material plastic ce corespund desenului de mai jos.

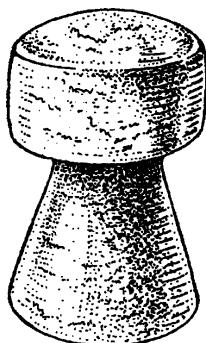

▼ B

2204 21 11 - 2204 21 98	Altele A se vedea notele complementare 4 și 5 de la acest capitol. În sensul notei complementare 4.A de la acest capitol, exemple de compuși nevolatili ce constituie extractul uscat total sunt zaharurile, glicerina, taninii, acidul tartric, coloranții și sărurile.
2204 21 11 - 2204 21 78	Vinuri cu denumire de origine protejată (DOP) A se vedea nota complementară 6 litera (a) de la acest capitol.
2204 21 23	Tokay A se vedea nota complementară 4B litera (b) de la acest capitol.
2204 21 79 și 2204 21 80	Vinuri cu indicație geografică protejată (IGP) A se vedea nota complementară 6 litera (a) de la acest capitol.
2204 22 10	Vinuri, altele decât cele de la subpoziția 2204 10, prezentate în sticle închise cu dopuri tip „ciupercă”, fixate cu ajutorul clemelor sau legăturilor; vinuri, altfel prezentate, care au la temperatura de 20 °C o suprapresiune datorată anhidridei carbonice în soluție de minimum 1 bar, dar sub 3 bari Nota explicativă aferentă subpozițiilor 2204 21 06-2204 21 09 se aplică <i>mutatis mutandis</i> .
2204 22 22 - 2204 22 98	Altele A se vedea notele complementare 4 și 5 de la acest capitol. În sensul notei complementare 4.A de la acest capitol, exemple de compuși nevolatili ce constituie extractul uscat total sunt zaharurile, glicerina, taninii, acidul tartric, coloranții și sărurile.
2204 22 22 - 2204 22 78	Vinuri cu denumire de origine protejată (DOP) A se vedea nota complementară 6 litera (a) de la acest capitol.
2204 22 33	Tokay A se vedea nota complementară 4B litera (b) de la acest capitol.
2204 22 79 și 2204 22 80	Vinuri cu indicație geografică protejată (IGP) A se vedea nota complementară 6 litera (a) de la acest capitol.

▼ B

- 2204 29 10** **Vinuri, altele decât cele de la subpoziția 2204 10, prezentate în sticle închise cu dopuri tip „ciupercă”, fixate cu ajutorul clemelor sau legăturilor; vinuri, altfel prezentate, care au la temperatura de 20 °C o supra-presiune datorată anhidridei carbonice în soluție de minimum 1 bar, dar sub 3 bari**
- Nota explicativă aferentă subpozițiilor 2204 21 06-2204 21 09 se aplică *mutatis mutandis*.
- 2204 29 22 -
2204 29 98** **Altele**
- A se vedea notele complementare 4 și 5 de la acest capitol.
- În sensul notei complementare 4.A de la acest capitol, exemple de compuși nevolatili ce constituie extractul uscat total sunt zaharurile, glicerina, taninii, acidul tartric, coloranții și sărurile.
- 2204 29 22 -
2204 29 78** **Vinuri cu denumire de origine protejată (DOP)**
- A se vedea nota complementară 6 litera (a) de la acest capitol.
- 2204 29 79 și
2204 29 80** **Vinuri cu indicație geografică protejată (IGP)**
- A se vedea nota complementară 6 litera (a) de la acest capitol.
- 2204 30 10** **Parțial fermentate sau a căror fermentație a fost oprită altfel decât cu adaos de alcool**
- A se vedea nota complementară 3 corelată cu nota complementară 2 literele (a), (b) și (c) de la acest capitol.
- 2204 30 92** **Concentrate**
- A se vedea nota complementară 7 de la acest capitol.
- 2204 30 96** **Concentrate**
- A se vedea nota complementară 7 de la acest capitol.
- 2205** **Vermuturi și alte vinuri din struguri proaspeți, aromatizate cu plante sau substanțe aromatice**
- Printre vinurile clasificate la această poziție și descrise în Notele explicative ale Sistemului armonizat aferente poziției 2205 se pot enumera:
1. băuturile numite „*marsala all'uovo*”, „*marsala alla mandorla*” și „*crema di Marsala all'uovo*” care sunt pe bază de vin Marsala aromatizat cu gălbenuș de ou, migdale sau alte substanțe aromatice;
 2. băuturile numite „*Sangria*” pe bază de vin aromatizat, de exemplu, cu lămâie sau portocală.

▼B

A se vedea nota complementară 8 de la acest capitol. Produsele cu un titru alcoolic volumic existent sub 7 % vol. se clasifică la poziția 2206 00.

- 2206 00** **Alte băuturi fermentate (de exemplu cidru de mere, cidru de pere, hydromel, saké); amestecuri de băuturi fermentate și amestecuri de băuturi fermentate și băuturi nealcoolice, nedenumite și necuprinse în altă parte**
- În ceea ce privește clasificarea băuturilor pe bază de alcool de fermentație la care s-au adăugat alcool distilat, apă și alte substanțe (precum sirop, diverse arome și coloranți și, în unele cazuri, o bază cremoasă), a se vedea hotărârea Curții de Justiție a Uniunii Europene în cauza C-150/08. Conform hotărârii, dacă aceste elemente adăugate duc la pierderea gustului, a mirosului și/sau a aspectului unei băuturi produse dintr-un anumit fruct sau produs natural, adică a unei băuturi fermentate de la poziția 2206, clasificarea se stabilește la poziția 2208.
- 2206 00 10** **Piquette**
- A se vedea nota complementară 9 de la acest capitol.
- 2206 00 31 -
2206 00 89** **Altele**
- Se clasifică la aceste subpoziții, de exemplu, băuturile fermentate descrise în Notele explicative ale Sistemului armonizat aferente poziției 2206 al doilea paragraf punctele 1-10.
- 2206 00 31 și
2206 00 39** **Spumoase**
- Pentru semnificația termenului „spumoase”, a se vedea nota complementară 10 de la acest capitol.
- Pentru semnificația expresiei „dopuri sub formă de ciupercă” ce apare în nota complementară menționată mai sus, a se vedea nota explicativă de la subpoziția 2204 21 06-2204 21 09 ultimul paragraf.
- 2206 00 51 -
2206 00 89** **Nespumoase, prezentate în recipiente cu un conținut**
- Se clasifică la aceste subpoziții, de exemplu, băuturile care nu sunt produse prin fermentația naturală a mustului de struguri proaspeți, dar sunt produse din must de struguri concentrat. Acest must este stabil și poate fi depozitat pentru a fi utilizat în funcție de solicitări.
- Procesul de fermentație ulterioară este, în general, provocat prin adăugare de drojdie. Mustului i se adaugă uneori zahăr înainte sau în timpul fermentării. Produsul obținut prin acest procedeu poate fi, în final, îndulcit, alcoolizat sau amestecat (cupajat).
- 2207** **Alcool etilic nedenaturat cu titru alcoolic volumic de minimum 80 % vol; alcool etilic și alte distilate denaturate, cu orice titru**

▼B**2207 10 00 Alcool etilic nedenaturat cu titru alcoolic volumic de minimum 80 % vol**

A se vedea Notele explicative ale Sistemului armonizat aferente poziției 2207, cu excepția paragrafului al patrulea.

Băuturile spirtoase (de exemplu gin, votcă) se clasifică la subpozițiile 2208 20 12-2208 90 78, oricare ar fi titrul alcoolic volumic al acestora.

2207 20 00 Alcool etilic denaturat și alte distilate denaturate, cu orice titru

A se vedea Notele explicative ale Sistemului armonizat aferente poziției 2207 paragraful al patrulea.

2208 Alcool etilic nedenaturat cu titru alcoolic volumic sub 80 % vol; distilate, rachiuri, lichioruri și alte băuturi spirtoase

Distilatele, rachiurile, lichiorurile și alte băuturi spirtoase de la poziția 2208 sunt lichide alcoolice în general destinate consumului uman și sunt obținute:

— fie direct prin distilarea (chiar cu adaos de aromatizanți) lichidelor fermentate natural, cum sunt vinul sau cidrul, ori a fructelor, a drojdiei, a cerealelor sau a altor produse vegetale, în prealabil fermentate;

— fie prin simpla adăugare de arome diverse și eventual zahăr la alcoolul produs prin distilare.

Sunt descrise diferite băuturi spirtoase în Notele explicative ale Sistemului armonizat aferente poziției 2208 al treilea paragraf punctele 1-18.

Referitor la distilatele nedenaturate, acestea se clasifică la această poziție chiar cu un titru alcoolic volumic de cel puțin 80 % vol, chiar dacă pot sau nu pot fi consumate direct în această stare.

Sunt excluse de la poziția 2208 băuturile alcoolice obținute prin fermentare (subpozițiile 2203 00-2206 00).

**2208 30 11 -
2208 30 88 Whisky**

Whisky este o băutură spirtoasă obținută prin distilarea mustului de cereale, cu un titru alcoolic volumic de cel puțin 40 % vol. și este comercializat în sticle sau în alte recipiente.

Whisky scoțian (*scotch whisky*) este un whisky distilat și maturat în Scoția.

Whisky la care s-a adăugat apă gazeificată (*whisky-soda*) este exclus de la aceste subpoziții și se clasifică la subpozițiile 2208 90 69 sau 2208 90 78.

2208 30 30 Whisky „single malt”

Whisky-ul scoțian pur din malț este o băutură spirtoasă produsă la o singură distilerie prin distilarea, în alambicuri speciale (*pot still*), a unui must fermentat numai din malț de orz.

▼ B

2208 30 41 și 2208 30 49	<p>Whisky „blended malt”, prezentat în recipiente conținând</p> <p>Whisky-ul scoțian combinat din malț se produce prin amestecul a două sau mai multe whisky-uri scoțiene pure din malț, distilate/obținute la distilerii diferite.</p>
2208 30 61 și 2208 30 69	<p>Whisky „single grain” și whisky „blended grain”, prezentat în recipiente conținând</p> <p>Whisky-ul scoțian pur din cereale este o băutură spirtoasă, alta decât whisky-ul scoțian pur din malț sau whisky-ul scoțian combinat din malț, care se produce la o singură distilerie prin distilarea unui must fermentat din malț de orz cu sau fără boabe întregi de alte cereale (în special grâu sau porumb).</p> <p>Whisky-ul scoțian combinat din cereale se produce prin amestecul a două sau mai multe whisky-uri scoțiene pure din cereale, distilate/obținute la distilerii diferite.</p>
2208 30 71 și 2208 30 79	<p>Alte tipuri de whisky „blended” prezentat în recipiente conținând</p> <p>Alt whisky scoțian combinat („blended scotch whisky”) se produce prin amestecul a unul sau mai multe whisky-uri scoțiene pure din malț cu unul sau mai multe whisky-uri scoțiene pure din cereale.</p>
2208 40 11 - 2208 40 99	<p>Rom și alte rachiuri obținute prin distilare, după fermentarea produselor din trestie de zahăr</p> <p>Se clasifică la aceste subpoziții romul și rachiul de trestie de zahăr descrise în Notele explicative ale Sistemului armonizat aferente poziției 2208 paragraful al treilea punctul 3, cu condiția să își păstreze caracteristicile organoleptice.</p>
2208 50 11 și 2208 50 19	<p>Gin, prezentat în recipiente cu un conținut</p> <p>„Ginul” este o băutură spirtoasă obținută, în general, prin distilări simple sau succesive, din distilate din cereale sau din alcool etilic, rectificate cu boabe de ienupăr sau alte substanțe aromatice (de exemplu coriandru, rădăcini de angelică, anason, ghimbir).</p> <p>În sensul acestor subpoziții, sunt considerate gin numai băuturile ce prezintă caracteristicile organoleptice ale ginului.</p> <p>În consecință sunt excluse, de exemplu:</p> <ul style="list-style-type: none"> a) Geneva (<i>jenever</i>) (subpozițiile 2208 50 91 sau 2208 50 99); b) Aquavit (subpozițiile 2208 90 56 sau 2208 90 77); c) Kranawitter (subpozițiile 2208 90 56 sau 2208 90 77).
2208 60 11 - 2208 60 99	<p>Votcă</p> <p>A se vedea Notele explicative ale Sistemului armonizat aferente poziției 2208 paragraful al treilea punctul 5.</p>
2208 70 10 și 2208 70 90	<p>Lichioruri</p> <p>A se vedea Notele explicative ale Sistemului armonizat aferente poziției 2208 primul paragraf litera (B) și al treilea paragraf.</p>

▼B

2208 90 11 și 2208 90 19	<p>Arak, prezentat în recipiente cu un conținut</p> <p>Arak-ul este un distilat fabricat cu ajutorul unei drojdii speciale, din melasă de trestie de zahăr sau sucuri dulci din plante și orez.</p> <p>Arak-ul nu trebuie confundat cu „<i>Raki</i>” care este obținut prin redistilarea distilatului din struguri uscați sau din smochine uscate, cu anason, și care se clasifică la subpozițiile 2208 90 56 sau 2208 90 77.</p>
2208 90 33 și 2208 90 38	<p>Rachiu obținut din prune, pere, cireșe sau vișine (excluzând lichiorurile), prezentat în recipiente cu un conținut</p> <p>Rachiurile obținute din prune, pere, cireșe sau vișine sunt băuturi spirtoase obținute numai prin fermentația și distilarea mustului de prune, pere, cireșe sau vișine.</p> <p>Pentru semnificația termenilor „prune” și „cireșe sau vișine”, a se vedea Notele explicative ale Sistemului armonizat aferente poziției 0809.</p>
2208 90 48	<p>Altele</p> <p>În sensul acestei subpoziții, prin rachiu din fructe se înțeleg băuturile spirtoase obținute numai din fermentația alcoolică și distilarea fructelor (altele decât prune, pere, cireșe sau vișine), de exemplu caise, afine, căpșuni, mure, coacăze, fragi, mere, inclusiv rachiul obținut din cidru. Calvadosul se clasifică la subpoziția 2208 90 45.</p>
2208 90 56	<p>Altele</p> <p>Se clasifică la această subpoziție, de exemplu, rachiul de anason, raki, rachiul de agave, altul decât tequila (de exemplu mezcal), rachiul din plante aromatice, bitterul „digestiv”, aquavit, kranawitter, rachiul din rădăcini (de exemplu gențiană), rachiul din sorg, hefebrand sau rachiu de drojdie.</p>
2208 90 69	<p>Alte băuturi spirtoase</p> <p>Pe lângă băuturile citate în Notele explicative ale Sistemului armonizat aferente poziției 2208 paragraful al treilea punctele 14-18, la această subpoziție se mai clasifică:</p> <ol style="list-style-type: none"> 1. distilatul la care s-a adăugat apă gazeificată (de exemplu <i>whisky-soda</i>); 2. ceaiul alcoolizat; 3. amestecurile de băuturi spirtoase sau amestecurile de băuturi spirtoase cu sucuri de fructe sau legume, numite „cocktails”.
2208 90 71	<p>Din fructe</p> <p>A se vedea nota explicativă de la subpoziția 2208 90 48. La această subpoziție se clasifică calvadosul.</p>
2208 90 77	<p>Altele</p> <p>A se vedea nota explicativă de la subpoziția 2208 90 56.</p>

▼ B

2208 90 78	Alte băuturi spirtoase
	A se vedea nota explicativă de la subpoziția 2208 90 69.
2208 90 91 și 2208 90 99	Alcool etilic nedenaturat cu titru alcoolic volumic sub 80 % vol, prezentat în recipiente cu un conținut
	Aceste subpoziții includ un lichid descris ca o „bază de bere din malț”, cu tărie alcoolică de 14 % vol. și obținut din bere care a fost decantată și apoi supusă ultrafiltrării, operațiune prin care a fost redusă concentrația ingredientelor precum substanțele amare și proteinele (a se vedea hotărârea Curții de Justiție a Uniunii Europene în cauza C-196/10).
2209 00	Oțet comestibil și înlocuitori de oțet comestibil obținuți din acid acetic
2209 00 11 și 2209 00 19	Oțet de vin, prezentat în recipiente cu un conținut
	A se vedea nota complementară 10 de la acest capitol.
	A se vedea, de asemenea, Notele explicative ale Sistemului armonizat aferente poziției 2209 partea I paragraful al doilea punctul 1.
2209 00 91 și 2209 00 99	Altele, prezentate în recipiente cu un conținut
	Se clasifică la aceste subpoziții, printre altele, produsele descrise în Notele explicative ale Sistemului armonizat aferente poziției 2209 partea I paragraful al doilea punctele 2, 3 și 4 și partea II.

▼B*CAPITOLUL 23***REZIDUURI ȘI DEȘEURI ALE INDUSTRIEI ALIMENTARE;
ALIMENTE PREPARATE PENTRU ANIMALE**

- Nota complementară 3** Titrul alcoolic masic existent se calculează multiplicând masa zahărului (exprimată în kilograme de zahăr invertit), conținută în 100 kg de produs avut în vedere, cu factorul 0,47.
- 2301** **Făină, pudră și aglomerate sub formă de pelete din carne, organe, pește sau crustacee, din moluște sau din alte nevertebrate acvatice, improprii alimentației umane; jumări**
- 2301 20 00** **Făină, pudră și aglomerate sub formă de pelete, din pește sau crustacee, din moluște sau din alte nevertebrate acvatice**
- Făina, pudra și aglomeratele sub formă de pelete, din pește de la această subpoziție constau din pește și deșeuri din pește, în general tratate cu vaporii, apoi uscate și măcinate și eventual aglomerate sub formă de pelete.
- Este exclusă de la această subpoziție făina de pește, proprie alimentației umane (subpoziția 0305 10 00).
- 2302** **Tărâțe, spărturi și alte reziduuri, chiar aglomerate sub formă de pelete, provenite din măcinarea, presarea, cernerea sau din alte procedee de prelucrare a cerealelor sau a plantelor leguminoase**
- Pentru a face distincția între produsele de la această poziție și cele de la capitolul 11, a se vedea nota 2.A de la capitolul 11.
- Reziduurile menționate în Notele explicative ale Sistemului armonizat aferente poziției 2302 litera (B) punctul (1) conțin cel puțin 50 % cereale sau plante leguminoase.
- Pentru determinarea conținutului de amidon (din produsul ca atare), se aplică metodele prezentate la partea L din anexa III la Regulamentul (CE) nr. 152/2009 al Comisiei (JO L 54, 26.2.2009, p. 1).
- 2302 10 10 și 2302 10 90** **De porumb**
- Cu condiția să îndeplinească criteriile stabilite în nota 2.A de la capitolul 11, boabele sparte de porumb obținute în timpul cernerii boabelor de porumb curate, nedecojite, sunt excluse de la aceste subpoziții (subpoziția 1104 23 98).
- 2303** **Reziduuri rezultate de la fabricarea amidonului și reziduuri similare, pulpa de sfeclă de zahăr, resturi rezultate din prelucrarea trestiei de zahăr și alte deșeuri rezultate de la fabricarea zahărului, depuneri și deșeuri rezultate de la fabricarea berii sau de la distilare, chiar aglomerate sub formă de pelete**
- Pentru determinarea conținutului de amidon și de proteine, se aplică metodele prezentate la partea L și C din anexa III la Regulamentul (CE) nr. 152/2009 al Comisiei (JO L 54, 26.2.2009, p. 1).

▼B2303 10 11 și
2303 10 19**Reziduuri rezultate de la fabricarea amidonului din porumb (cu excepția substanțelor concentrate de înmuiere), cu un conținut de proteine calculat în materia uscată**

Produsele clasificate la aceste subpoziții îndeplinesc criteriile din nota complementară 1 de la acest capitol.

Se clasifică, printre altele, la aceste subpoziții:

1. produsele numite „gluten de porumb” (în general sub formă de făină), care sunt constituite în principal din gluten obținut de la separarea amidonului. Concentrația în proteine (azot \times 6,25) este de peste 40 % din greutate;
2. produsele numite „*gluten meal*” obținute în principal prin amestecul reziduurilor uscate de la fabricarea amidonului din porumb cu gluten pur. Aceste produse, în general, conțin proteine (azot \times 6,25) în proporție de aproximativ 40 % din greutate;
3. produsele numite alimente din gluten de porumb (*corn gluten feed*) conțin proteine (azot \times 6,25) în proporție de cel puțin 20 % din greutate și conțin în principal particule de pericarp și endosperm, gluten de porumb și uneori substanțe concentrate de înmuiere, toate aceste componente fiind subproduse de la obținerea amidonului din porumb.

La aceste subpoziții se clasifică, de asemenea, produsele de mai sus aglomerate sub formă de pelete.

La aceste subpoziții se clasifică numai produsele care au un conținut de amidon de cel mult 28 % din greutate, calculat în substanța uscată după metoda prezentată în la partea L din anexa III la Regulamentul (CE) nr. 152/2009 al Comisiei (JO L 54, 26.2.2009, p. 1), și un conținut de grăsimi de cel mult 4,5 % din greutate, calculat în substanța uscată după metoda prezentată în la partea H din anexa III la Regulamentul (CE) nr. 152/2009 al Comisiei (JO L 54, 26.2.2009, p. 1).

Produsele cu un conținut mai mare de amidon sau de grăsimi se clasifică la capitolul 11 sau la subpozițiile 2302 10 10, 2302 10 90, 2309 90 41 sau 2309 90 51, după caz. Același lucru este valabil și pentru mărfurile care conțin produse obținute din porumb printr-un alt procedeu decât cel implicat de fabricarea amidonului prin procedeul umed (reziduuri de la cernerea boabelor de porumb, boabe de porumb măcinate, reziduuri de la extracția uleiului din germeni de porumb obținuți prin procedeul uscat etc.).

Produsele clasificate la aceste subpoziții nu trebuie să conțină reziduuri de la extracția uleiului din germeni de porumb obținuți prin procedeul umed.

Substanța concentrată de înmuiere (apa de înmuiere) a porumbului, indiferent de conținutul de proteine, se clasifică la subpoziția 2303 10 90.

▼B**2303 10 90****Altele**

În sensul acestei subpoziții, reziduurile de la fabricarea amidonului din rădăcini de manioc se consideră produsele de acest tip care conțin amidon în proporție de cel mult 40 % din greutate, calculat la substanța uscată.

În cazul în care conținutul de amidon este mai mare, astfel de produse, prezentate sub formă de făină sau griș, se clasifică la subpozițiile 1106 20 10 sau 1106 20 90. Produsele de acest tip aglomerate sub formă de pelete se clasifică la subpoziția 0714 10.

De asemenea, se clasifică la această subpoziție, de exemplu:

1. produsele numite „alimente din gluten de sorg” (*sorgho gluten feed*) cu un conținut de proteine, în general, de cel puțin 18 % din greutate și constituite în principal din particule de pericarp și endosperm din grăunțe de sorg, din gluten de sorg și, după caz, din substanța concentrată de înmuiere a sorgului, toți acești constituenți fiind subproduse de la fabricarea amidonului din sorg.

Nu se clasifică la această subpoziție decât produsele cu un conținut de amidon de cel mult 40 % din greutate calculat în substanța uscată.

Produsele cu un conținut de amidon superior se clasifică, în general, la capitolul 11 sau, după caz, la pozițiile 2302 sau 2309;

2. reziduurile de la fabricarea amidonului numite „pulpă uscată de cartofi”. Conținutul de amidon al acestor reziduuri este în general de cel puțin 50 % din greutate.

Pentru determinarea conținutului de umiditate, se aplică metoda prezentată la partea A din anexa III la Regulamentul (CE) nr. 152/2009 al Comisiei (JO L 54, 26.2.2009, p. 1).

Substanța concentrată de înmuiere (apa de înmuiere) se clasifică la această subpoziție indiferent de conținutul de proteine.

**2303 20 10 și
2303 20 90****Pulpa de sfeclă de zahăr, resturi rezultate din prelucrarea trestiei de zahăr și alte deșeuri rezultate de la fabricarea zahărului**

Nu se consideră „deșeu rezultat de la fabricarea zahărului” și nu se clasifică la aceste subpoziții zerul din care a fost parțial eliminată lactoza (poziția 0404).

Se clasifică la aceste subpoziții sfecla de zahăr din care s-au extras parțial sau în totalitate substanțele zaharoase.

2303 30 00**Depuneri și deșeuri rezultate de la fabricarea berii sau de la distilare**

A se vedea Notele explicative ale Sistemului armonizat aferente poziției 2303 primul paragraf litera (E) punctele 1-5.

▼B

- 2304 00 00** **Turte și alte reziduuri solide, chiar măcinate sau aglomerate sub formă de pelete, rezultate din extracția uleiului de soia**
- La această subpoziție nu se clasifică membrana de pe boabele de soia, chiar măcinată, din care nu a fost extras uleiul (poziția 2308).
- 2306** **Turte și alte reziduuri solide, inclusiv măcinate sau aglomerate sub formă de pelete, rezultate din extracția grăsimilor sau a uleiurilor vegetale, altele decât cele de la poziția 2304 sau 2305**
- 2306 41 00** **Din semințe de rapiță sau de rapiță sălbatică cu un conținut redus de acid erucic**
- A se vedea nota de subpoziție 1 de la acest capitol și Nota explicative de subpoziție a Sistemului armonizat aferente subpoziției 2306 41.
- 2306 90 05** **Din germeni de porumb**
- La această subpoziție se clasifică reziduurile de la extracția (prin procedeu umed sau prin procedeu uscat) a uleiului din germeni de porumb, care corespund criteriilor din nota complementară 2 de la acest capitol.
- Produsele care nu corespund acestor criterii se clasifică, în general, la capitolul 11 sau la pozițiile 2302 sau 2309, după caz.
- 2306 90 11 și 2306 90 19** **Turte de măsline și alte reziduuri provenite din extracția uleiului de măsline**
- Prin expresia „reziduuri provenite din extracția uleiului de măsline” se înțeleg numai produsele cu un conținut de grăsimi de cel mult 8 % din greutate. Astfel de produse (cu excepția drojdiei) cu un conținut mai mare de grăsimi se clasifică ca substanță de bază (subpozițiile 0709 92 10 sau 0709 92 90).
- Pentru determinarea conținutului de grăsimi, se aplică metoda prezentată la anexa XV la Regulamentul (CEE) nr. 2568/91 al Comisiei (JO L 248, 5.9.1991, p. 1).
- 2307 00** **Drojii de vin; tartru brut**
- 2307 00 11** **Având titru alcoolic total de maximum 7,9 % mas și un conținut în substanță uscată de minimum 25 % din greutate**
- A se vedea nota complementară 3 de la acest capitol și notele explicative aferente.
- 2307 00 90** **Tartru brut**
- A se vedea Notele explicative ale Sistemului armonizat aferente poziției 2307 paragraful al doilea.
- 2308 00** **Materiale vegetale și deșeuri vegetale, reziduuri și subproduse vegetale, chiar aglomerate sub formă de pelete, de tipul celor folosite în hrana animalelor, nedenumite și necuprinse în altă parte**

▼B**2308 00 11 Cu titru alcoolic total de maximum 4,3 % mas și un conținut de substanță uscată de minimum 40 % din greutate**

A se vedea nota complementară 3 de la acest capitol și notele explicative aferente.

2308 00 40 Ghinde de stejar și castane de India; drojii de fructe, altele decât cele de struguri

Drojdiile de fructe, altele decât cele de struguri, cuprind „celule de portocale”, și anume produse constând din părți de portocale care, în cursul operației de presare, au ajuns mai întâi în suc, apoi au fost strecurate, și nu conțin aproape nici un element de pulpă sau de suc de fructe, dar conțin în cea mai mare parte părți de membrană de celulă și albedo. Aceste produse se adaugă sucurilor obținute din concentrate diluate de portocale sau limonadelor.

2308 00 90 Altele

Se clasifică la această subpoziție, de exemplu, produsele descrise în Notele explicative ale Sistemului armonizat aferente poziției 2308 paragraful al doilea punctele 2, 3, 4 și 6-9.

La această subpoziție se clasifică, de asemenea, membrana de pe boabele de soia, chiar măcinată, din care nu a fost extras uleiul.

2309 Preparate de tipul celor folosite pentru hrana animalelor

A se vedea nota 1 la prezentul capitol.

În ceea ce privește produsele lactate, a se vedea nota complementară 4 la prezentul capitol.

Conținutul de produse lactate, conținutul de amidon sau de fecule și conținutul de glucoză, de sirop de glucoză, de maltodextrine și de sirop de maltodextrine, indiferent de sursă, se calculează pe produs, în forma în care se prezintă acesta.

În ceea ce privește amidonul sau feculele, se aplică următoarele:

— Atunci când nu este evident dacă sunt prezente amidonul sau feculele, se poate folosi o metodă calitativă microscopică sau un test calitativ de colorare cu soluție de iod pentru a se verifica prezența amidonului sau a feculelor.

— Pentru a se determina conținutul de amidon sau de fecule, se aplică metoda polarimetrică (denumită și metoda Ewers modificată) stabilită în partea L din anexa III la Regulamentul (CE) nr. 152/2009 al Comisiei (JO L 54, 26.2.2009, p. 1).

▼B

Atunci când nu este aplicabilă metoda polarimetrică, de exemplu, din cauza prezenței unor cantități semnificative de materii precum cele enumerate în continuare, se aplică metoda analitică enzimatică pentru determinarea conținutului de amidon sau de fecule stabilită în anexa la Regulamentul (CE) nr. 121/2008 al Comisiei (JO L 37, 12.2.2008, p. 3).

Următoarele materii specifice sunt cunoscute ca ducând la interferențe când se aplică metoda polarimetrică:

- a) produse din sfeclă (de zahăr), precum pulpă de sfeclă (de zahăr), melase de sfeclă (de zahăr), pulpă melasată de sfeclă (de zahăr), vinasă de sfeclă (de zahăr), zahăr (din sfeclă);
- b) pulpă de citrice;
- c) semințe de in; turte obținute prin presarea semințelor de in; turte de semințe de in rezultate după extracție;
- d) semințe de rapiță; turte obținute prin presarea semințelor de rapiță; turte de semințe de rapiță rezultate după extracție; teci de rapiță;
- e) semințe de floarea-soarelui; turte de semințe de floarea-soarelui rezultate după extracție; semințe de floarea-soarelui parțial decorticate, rezultate după extracție;
- f) turte de copra obținute prin presare; turte de copra rezultate după extracție;
- g) pulpă de cartof;
- h) drojdie deshidratată;
- i) produse bogate în inulină (de exemplu, tăiței și făină de topinambur);
- j) jumări;
- k) produse din soia.

— Produsele cu un conținut de amidon sau de fecule mai mic de 0,5 % în greutate nu ar trebui considerate drept conținând amidon sau fecule.

În ceea ce privește glucoza, se poate utiliza cromatografia lichidă de înaltă performanță (HPLC) pentru determinarea conținutului de glucoză [Regulamentul (CE) nr. 904/2008 al Comisiei (JO L 249, 18.9.2008, p. 9)].

2309 10 11 -
2309 10 90

Alimente pentru câini sau pisici, condiționate pentru vânzarea cu amănuntul

Aceste subpoziții includ articole de ros pentru câini, prezentate sub diverse forme (de exemplu, noduri, batoane etc.) și constituite din piele cu alte substanțe adăugate (cum ar fi amidon, zahăr sau carne uscată). Cu toate acestea, produsele constituite în proporție de 100 % din piele care nu au fost supuse niciunei preparări suplimentare pentru a fi utilizate ca hrană pentru animale sunt excluse (poziția 4205).

▼B**2309 90 10 Produse numite „solubile” din pește sau din mamifere marine**

A se vedea Notele explicative ale Sistemului armonizat aferente poziției 2309 partea II litera (B) ultimul paragraf punctul 1.

2309 90 20 Produsele menționate de nota complementară 3 de la prezentul capitol

Utilizarea substanței concentrate de înmuiere a porumbului ca mediu de creștere (bulion pentru culturi) poate cauza prezența, în produse, a unor eventuale reziduuri inactice de fermentare la o concentrație de cel mult 2 %. Aceste produse sunt detectabile la microscop.

De asemenea, produsele care conțin reziduuri de la substanța concentrată de înmuiere utilizată în anumite procese de fermentație conțin următoarele substanțe, în cantități foarte mici: amiloglucozidă, alfa-amilază, gumă xantan, acid lactic, acid citric, lizină, treonină și triptofan.

Substanța concentrată de înmuiere conține deja unele din aceste substanțe (de exemplu aminoacizi) în cantități foarte mici și creșterea concentrației lor datorată fermentației este neglijabilă.

Produsele care au conținutul de amidon sau de grăsimi peste limitele în nota complementară 3 se clasifică la subpozițiile 2309 90 41 sau 2309 90 51, după caz.

Conformitatea reziduurilor de la fabricarea amidonului de porumb importate din Statele Unite ale Americii se verifică în concordanță cu Regulamentul (CE) nr. 1375/2007 al Comisiei (JO L 307, 24.11.2007, p. 5).



CAPITOLUL 24

TUTUN ȘI ÎNLOCUITORI DE TUTUN PRELUCRAȚI

2401 Tutunuri brute sau neprelucrate; deșeuri de tutun

În ceea ce privește tutunul brut sau neprelucrat, a se vedea notele explicative ale Sistemului armonizat aferente poziției 2401 punctul 1.

Prin:

- a) tutunul *flue-cured* (uscat cu aer cald) de tip Virginia se înțelege tutunul care a fost uscat cu aer cald în condiții atmosferice artificiale printr-un proces de reglare a căldurii și a ventilației, evitând orice contact între fum și frunzele de tutun; culoarea tutunului uscat variază de obicei de la galben la portocaliu foarte închis sau roșu. Alte culori și combinații de culori rezultă frecvent din diferențe de maturitate sau tehnici de cultură sau de uscare.
- b) tutun *light air cured* de tip Burley, inclusiv hibridi Burley, se înțelege tutunul care a fost uscat cu aer cald în condiții atmosferice naturale și care nu miroase a fum în cazul în care a fost încălzit suplimentar sau a fost supus unui curent de aer suplimentar; frunzele, de obicei, au o culoare care variază de la maro deschis până la roșiatic. Alte culori și combinații de culori rezultă frecvent din diferențe de maturitate sau de tehnici de cultură sau de uscare.
- c) tutun *light air cured* de tip Maryland se înțelege tutunul care a fost uscat cu aer cald în condiții atmosferice naturale și care nu miroase a fum în cazul în care a fost încălzit suplimentar sau a fost supus unui curent de aer suplimentar; frunzele, de obicei, au o culoare care variază de la galben deschis până la roșu închis. Alte culori și combinații de culori rezultă frecvent din diferențe de maturitate sau de tehnici de cultură sau de uscare.
- d) tutun *fire cured* (uscat prin foc deschis) se înțelege tutunul care a fost uscat cu aer cald în condiții atmosferice artificiale cu ajutorul focului de lemne și care a absorbit parțial fumul de la acesta. Frunzele de tutun *fire cured* sunt mai groase decât frunzele Burley, *flue cured* sau Maryland din pozițiile corespondente de pe tulpină. De obicei, culoarea variază de la maro deschis până la maro foarte închis. Alte culori și combinații de culori rezultă frecvent din diferențe de maturitate sau de tehnici de cultură sau de uscare.

Tutunul *sun cured* (uscat în aer liber) a fost uscat prin expunere în aer liber și lumină la căldura soarelui.

Nu se clasifică la această poziție plantele de tutun vii (poziția 0602).

2401 30 00 Deșeuri de tutun

Pe lângă deșeurile de tutun descrise în notele explicative ale Sistemului armonizat aferente poziției 2401 punctul 2, subpoziția mai cuprinde:

▼ B

1. deșeurile provenite din manipularea frunzelor de tutun; sunt cunoscute în comerț cu denumirea de „*offal*”, „*kirinti*”, „*smalls*”, „*winnowings*”, „*sweepings*” sau „*broquelins*” etc. În general conțin impurități sau corpuri străine, cum ar fi praf, deșeuri vegetale, fibre textile. Uneori praful este înlăturat din aceste deșeuri prin cernere;
2. resturile de frunze de tutun cunoscute în comerț sub denumirea de „*siftings*”, care sunt obținute prin cernerea deșeurilor de mai sus;
3. deșeuri provenite de la fabricarea țigărilor, numite „*tăieturi*” și constând din bucăți provenite de la tăierea frunzelor;
4. praful de tutun (deșeu secundar obținut prin cernerea deșeurilor menționate mai sus).

Nu se clasifică la această subpoziție, de exemplu, tutunul condiționat ca tutun pentru fumat, pentru mestecat, pentru prizat sau ca tutun sub formă de pulbere sau care a fost tratat în vederea utilizării, în această stare, ca tutun pentru fumat, pentru mestecat, pentru prizat sau ca tutun sub formă de pulbere (poziția 2403).

2402 **Țigări de foi (inclusiv cele cu capete tăiate), trabucuri și țigarete, din tutun sau din înlocuitori de tutun**

2402 10 00 **Țigări de foi (inclusiv cele cu capete tăiate) și trabucuri, care conțin tutun**

Țigările de foi (inclusiv cele cu capete tăiate) și trabucurile sunt rulouri din tutun care pot fi fumate și, ținând seama de proprietățile lor, sunt destinate exclusiv să fie fumate în această stare, având:

- a) un înveliș exterior din tutun natural care acoperă produsul în întregime inclusiv, dacă este cazul, filtrul (dar fără niciun alt strat care acoperă parțial învelișul exterior), cu excepția vârfului în cazul trabucurilor cu vârf; sau
- b) o umplutură mixtă și un înveliș exterior de culoarea obișnuită a unui trabuc, din tutun reconstituit de la subpoziția 2403 91 00, care acoperă produsul în întregime, inclusiv, dacă este cazul, filtrul, cu excepția vârfului în cazul trabucurilor cu vârf, dacă greutatea unitară, fără a include filtrul sau muștiucul, nu este mai mică de 2,3 g și nici mai mare de 10 g, iar circumferința a cel puțin o treime din lungime nu este mai mică de 34 mm.

Cu condiția îndeplinirii criteriilor de mai sus, produsele cu înveliș din tutun reconstituit, care pot conține parțial alte substanțe decât tutunul, se clasifică la această subpoziție.

2402 20 10 și **Țigarete care conțin tutun**
2402 20 90

Țigaretile sunt rulouri din tutun care pot fi fumate în această stare și care nu fac parte din categoria țigărilor sau a trabucurilor (a se vedea nota explicativă de la subpoziția 2402 10 00).

▼ B

Se clasifică la aceste subpoziții produsele care pot conține parțial alte substanțe decât tutunul și care corespund definiției de mai sus.

Sunt excluse de la aceste subpoziții produsele constituite numai din alte substanțe decât tutunul (subpoziția 2402 90 00 sau, în cazul în care sunt pentru utilizări medicinale, capitolul 30).

2402 90 00**Altele**

Se clasifică la această subpoziție țigările, trabucurile și țigaretetele constituite numai din înlocuitori de tutun, cum sunt țigaretetele fabricate printr-un procedeu special din frunzele unei varietăți de lăptuci, care nu conțin tutun și nici nicotină.

2403**Alte tutunuri și înlocuitori de tutun prelucrate; tutunuri „omogenizate” sau „reconstituite”; extracte și esențe de tutun****2403 11 00****Tutun pentru pipă cu apă menționat la nota 1 de subpoziții a capitolului**

A se vedea nota de subpoziție 1 de la acest capitol și nota explicative de subpoziție a Sistemului armonizat de la subpoziția 2403 11.

**2403 19 10 și
2403 19 90****Altele**

Tutunul pentru fumat este tutunul tăiat sau altfel fracționat, răsucit sau presat în blocuri, care poate fi fumat fără a fi supus în prealabil unei transformări industriale.

Deșeurile rezultate din manipularea frunzelor de tutun sau din fabricarea de produse din tutun care pot fi fumate sunt considerate tutun pentru fumat dacă nu corespund descrierii țigărilor de foi, a trabucurilor sau a țigaretelor (a se vedea notele explicative la subpozițiile 2402 10 00 și 2402 20 10 și 2402 20 90).

Amestecurile de tutun pentru fumat cu alte substanțe decât tutunul sunt de asemenea clasificate la aceste subpoziții, cu condiția să corespundă definiției de mai sus, excepție făcând produsele destinate uzului medicinal (capitolul 30).

De asemenea, se clasifică la aceste subpoziții tutunul tăiat (*cut cigarette rag*), amestecul finit de tutun utilizat pentru fabricarea țigaretelor.

2403 91 00**Tutunuri „omogenizate” sau „reconstituite”**

A se vedea notele explicative ale Sistemului armonizat aferente poziției 2403 primul paragraf punctul 6.

2403 99 10**Tutunuri pentru mestecat și tutunuri pentru prizat**

Tutunul pentru mestecat este tutun prezentat în rulouri, bare, benzi, cuburi sau blocuri, preparat pentru a fi mestecat, dar nu fumat, și care este condiționat pentru vânzarea cu amănuntul.

Tutunul pentru prizat este tutunul sub formă de pulbere sau granule special preparat pentru a fi prizat, dar nu fumat.

▼B

Se clasifică la această subpoziție produsele care conțin parțial alte substanțe decât tutunul și care corespund condițiilor de mai sus.

2403 99 90**Altele**

Se clasifică la această subpoziție, printre altele:

1. extractele și esențele de tutun descrise în notele explicative ale Sistemului armonizat aferente poziției 2403 primul paragraf punctul 7;
2. tutunul sub formă de pulbere (obținut în general printr-un proces, de exemplu măcinarea, care are drept rezultat o distribuție granulometrică specifică). Nu trebuie să existe impurități, iar dimensiunea particulelor trebuie să fie mai mică de 0,4 mm;
3. tutunul de Brazilia filat, sosat și fermentat, presat în coajă sub formă de sfere (Mangotes);
4. tutunul expandat care nu a fost tăiat sau fracționat în alt mod;
5. produs pentru fumat (de exemplu, „tutunul pentru pipă cu apă”) conținând numai înlocuitori de tutun și alte substanțe decât tutunul.

▼ B*ANEXA A***ÎNCERCARE DE FUMAT PENTRU TUTUN ȘI PENTRU PRODUSELE
DIN TUTUN****Domeniul de aplicare**

Scopul încercării de fumat este acela de a stabili o metodă armonizată pentru a distinge tutunul prelucrat (tutun gata de fumat fără prelucrare ulterioară) de la poziția 2403 de tutunul neprelucrat de la poziția 2401. Pentru a face o distincție între tutunul prelucrat de la poziția 2403 și tutunul neprelucrat de la poziția 2401, trebuie să se efectueze o încercare de fumat. Testul de cernere se efectuează doar în cazul în care nu este posibil să se fumeze eșantionul fără o prelucrare suplimentară (industrial).

Introducere

În sensul subpoziției 2403 19, expresia „adecvat pentru fumat” înseamnă că produsul ar putea fi rulat sau pus în forma de țigară și ars prin mai multe inhalări sau ar putea fi pus în pipă și ars prin mai multe inhalări.

Principiul încercării

Capacitatea unui eșantion de tutun de a fi fumat se evaluează în mai multe moduri: prin rularea împreună cu o foiță de țigară, pentru a forma o țigară „rulată”, prin punerea tutunului într-un tub de țigară sau prin punerea tutunului într-o pipă. Pipa și țigările confecționate sunt aprinse și fumate. Se evaluează aprinderea și fumatul.

Domeniul de aplicare

Încercarea este aplicabilă oricărui tip de tutun sau oricărui produs din tutun, inclusiv părților de produse din tutun, precum umplutura de trabuc. Încercarea poate fi periculoasă atunci când eșantionul este contaminat (afectat) de mușchi.

Echipamente

Aparat de control al temperaturii și al umidității pentru condiționarea eșantioanelor (temperatură 22 ± 1 °C și umiditate 60 ± 3 %)

Dispozitiv de umplere a tuburilor de țigară

Foițe de țigară (lungime 70 mm, lățime 37 mm)

Tuburi de țigară (diametru de 7,3 mm, lungime 85 mm, inclusiv filtrul)

Brichetă

Perie pentru curățarea dispozitivului de umplere a tuburilor de țigară

Pipă

Butucel de pipă

Instrumente pentru curățarea pipei

Mașină de fumat (conformă cu ISO 3308)

Pregătirea eșantionului

Eșantionul este amestecat cu grijă și, dacă este necesar, este subeșantionat prin formarea unui con și împărțirea în sferturi. Dacă eșantionul este uscat (conținutul de apă este de mai puțin de 8 % din greutate), ar trebui condiționat (temperatură de 22 ± 1 °C și umiditate de 60 ± 3 %) timp de cel puțin 48 de ore.

▼ B

Nu se permite tăierea în niciun fel, ruperea în bucăți, sfărâmarea, măcinarea sau porționarea în alt mod a eșantionului.

Procedura de încercare

Se curăță dispozitivul de umplere a tuburilor pentru țigară și pipa.

Pipa:

- O cantitate adecvată din eșantion (cel puțin 5,0 g) se pune în pipă, umplând pipa până la margine.
- Tutunul din pipă este aprins folosind o brichetă și este apăsat ușor cu butucelul de pipă. Pipa se pufăie la intervale regulate de aproximativ 1 minut.

Țigările:

- Foița de țigară: o cantitate adecvată din eșantion se pune pe foița de țigară, iar foița cu eșantionul se rulează astfel încât să formeze un cilindru.
- Dispozitivul de umplere a tuburilor de țigară: o cantitate adecvată din eșantion (cel puțin 0,5 g) se pune în dispozitivul de umplere a tuburilor de țigară, iar țigara se confecționează în conformitate cu instrucțiunile date pentru dispozitivul de umplere respectiv.
- Țigările confecționate sunt aprinse utilizând bricheta și sunt lăsate să ardă moenit în mod liber, fără pufăie (pentru a arde foița excedentară). Țigara este pufăită la intervale regulate de aproximativ 30-60 de secunde, în funcție de calitatea tutunului, cu o durată a pufăirii de aproximativ 2 secunde.

Evaluarea încercării (exemple tipice)

Dacă una dintre încercările de fumat este pozitivă, tutunul poate fi fumat (subpoziția 2403 19).

Evaluarea încercării de fumat cu pipa	Evaluarea încercării de fumat cu țigara rulată	Evaluarea încercării de fumat cu tub de țigară	Evaluarea finală	Observație
Nu este posibil să se pună eșantionul în pipă (frunze de tutun întregi, bucăți mari de frunze de tutun, tulpini etc.)	Nu este posibil să se ruleze țigara (frunze de tutun întregi, bucăți mari de frunze de tutun, tulpini etc.)	Nu este posibil să se confecționeze țigara (frunze de tutun întregi, bucăți mari de frunze de tutun, tulpini etc.)	Nu este posibil să se fumeze eșantionul fără prelucrare suplimentară (industrială)	Tipic pentru subpozițiile 2401 10, 2401 20, 2401 30
Nu este posibil să se fumeze eșantionul în pipă (umplutura prezintă o permeabilitate zero sau foarte scăzută și pipa se stinge aproape imediat după ardere)	Nu este posibil să se ruleze eșantionul pentru a obține țigara, eșantionul nu conține fibre de tutun care să mențină forma rulată (să țină conținutul la un loc), umplutura cade din foița de țigară	Eșantionul a fost pus în tubul pentru țigară și țigara confecționată a fost fumată	Eșantionul este adecvat (potrivit) pentru a fi fumat	Tipic pentru deșeurile de tutun (mici particule de parenchim) – subpozițiile 2403 19
Este posibil să se fumeze eșantionul în pipă	Eșantionul a fost rulat în foița de țigară și țigara confecționată a fost fumată	Eșantionul a fost pus în tubul pentru țigară și țigara confecționată a fost fumată	Eșantionul este adecvat (potrivit) pentru a fi fumat	Tipic pentru tutunul tăiat – subpoziția 2403 19

▼ B

Evaluarea încercării de fumat cu pipa	Evaluarea încercării de fumat cu țigara rulată	Evaluarea încercării de fumat cu tub de țigară	Evaluarea finală	Observație
Nu este posibil să se fumeze eșantionul în pipă (umplutura arde foarte repede și eliberează o mare cantitate de căldură – pipa ar putea suferi deteriorări)	Eșantionul a fost rulat în foița de țigară și țigara confecționată a fost fumată	Eșantionul a fost pus în tubul pentru țigară și țigara confecționată a fost fumată	Eșantionul este adecvat (potrivit) pentru a fi fumat	Tipic pentru tutunul tăiat fin – subpoziția 2403 19
Nu este posibil să se pună eșantionul în pipă (particulele de eșantion sunt foarte dure)	Nu este posibil să se ruleze țigara (particulele dure rup foița de țigară)	Nu este posibil să se umple tubul pentru țigară (particulele dure rup foița de țigară)	Nu este posibil să se fumeze eșantionul fără prelucrare suplimentară (industrial)	Tipic pentru tulpinile tăiate – subpoziția 2401 30

Pentru unele eșantioane (în special deșeurile de tutun) este posibil să se confecționeze „rulouri” aproape informe. Dacă aceste „rulouri” se sfărâmă înainte de a fi aprinse sau dacă „particulele de tutun” cad din „rulourile” aprinse după prima pufăire, rezultatul se notează astfel: „nu este posibil să se ruleze țigara”.

Literatura de specialitate

IISO 3402 Tutun și produse din tutun. Atmosferă de condiționare și încercare.

▼B*ANEXA B***METODĂ DE DETERMINARE A MĂRIMII PARTICULELOR PRIN CERNEREA EȘANTIONULUI**

Pentru a face o distincție între tutunul prelucrat de la poziția 2403 și tutunul neprelucrat de la poziția 2401, trebuie să se efectueze o încercare de fumat. Testul de cernere se efectuează doar în cazul în care nu este posibil să se fumeze eșantionul fără o prelucrare suplimentară (industrială).

Principiul metodei

Metoda se bazează pe determinarea fracțiilor masice de eșantion care rămân în site cu diferite dimensiuni ale ochiurilor, pentru a face distincția între produsele clasificate la subpoziția 2401 20 și produsele clasificate la subpoziția 2401 30.

Dacă 50 % sau mai mult din masa particulelor din eșantion sunt mai mari de 3,15 mm (a se vedea metoda nr. 16 a CORESTA), eșantionul este format parțial sau integral din tutun desprins de pe tulpină (subpoziția 2401 20).

Dacă peste 50 % din masa particulelor sunt mai mici de 3,15 mm (în una dintre cele trei dimensiuni), eșantionul reprezintă deșeuri de tutun (subpoziția 2401 30).

Aplicabilitate

Rezultatele pot fi afectate de proprietățile fizico-chimice ale eșantionului și de câțiva alți factori:

- Greutatea specifică a eșantionului și dimensiunea eșantionului – afectează durata de cernere și sunt importante pentru evaluarea porțiunii din eșantion supuse încercării.
- Fragilitatea eșantionului – influențează sfărâmarea eșantionului în timpul pregătirii și al cernerii.
- Proprietățile electrostatice și magnetice – susceptibilitatea eșantionului la dezintegrare sau la aglomerare.
- Higroscopicitatea eșantionului – afectează greutatea eșantionului și dimensiunea particulelor.

Echipamente

Aparat de control al temperaturii și al umidității pentru condiționarea eșantioanelor [temperatură (22 ± 1 °C) și umiditate (60 ± 3 %)]

Balanțe analitice – precizie de min. 0,01 g

Set de site circulare având specificațiile conforme cu ISO 3310-1 (țesătură din fire de metal – ochiuri pătrate), cu diametrul de 200 mm, înălțimea de 50 mm și diametrele ochiurilor după cum urmează: 0,4 mm, 3,15 mm și 6,3 mm

Baie cu ultrasunete pentru curățarea sitelor

Separator vibrator cu site, capabil să producă vibrații la 50 Hz și cu amplitudinea de 3 mm

Fund și capac pentru setul de site

Perie pentru îndepărtarea particulelor de eșantion din site

▼ B**Pregătirea eşantionului**

Eşantionul este amestecat cu grijă și, dacă este necesar, este subeşantionat prin formarea unui con și împărțirea în sferturi și apoi separat în două porțiuni de încercare.

Eşantionul este cântărit (greutate între 50 și 150 g) și apoi condiționat la o temperatură de 22 ± 1 °C și o umiditate de 60 ± 3 % timp de cel puțin 48 de ore.

După aceea, toate activitățile care implică eşantionul trebuie să fie efectuate într-o atmosferă controlată având o temperatură de 22 ± 1 °C și o umiditate de 60 ± 5 %. Umiditatea și temperatura de încercare ar trebui măsurate și incluse în raportul de încercare. De asemenea, presiunea atmosferică ar trebui măsurată și inclusă în raportul de încercare atunci când presiunea atmosferică se află în afara intervalului de 86 kPa-106 kPa.

Metodă

Sitele ar trebui să fie curate și intacte. Fiecare sită se cântărește cu precizie (0,01 g). Sitele sunt alcătuite, de jos în sus, după cum urmează – fundul (recipient pentru colectarea prafului), sita cu cel mai mic diametru al ochiurilor, alte site în ordinea crescătoare a diametrului ochiurilor și capacul.

Eşantionul condiționat este cântărit cu o precizie absolută de 0,01 g și distribuit uniform pe sita superioară, care este apoi închisă cu capacul.

Setul de site este introdus în separatorul vibrator cu site și supus la vibrații de 50 Hz cu o amplitudine de 3 mm timp de 5-15 de minute (în funcție de greutatea eşantionului).

Atunci când cernerea este finalizată, setul de site este scos din separator.

Apoi se înlătură capacul sitei și sita superioară. Particulele de praf lipite pe părțile laterale ale sitei superioare se curăță cu o perie, căzând în sită, apoi aceste particule sunt forțate să cadă în sita de dedesubt (sita cu diametrul ochiurilor mai mic), prin cinci lovituri cu mâna aplicate sitei superioare.

Acest praf este eliminat treptat din toate sitele. Fiecare sită cu particulele de eşantion se cântărește cu precizie (0,01 g); de asemenea, se cântărește și fundul cu praful adunat.

Încercarea se efectuează în paralel, dar cu o altă porțiune a eşantionului.

Calcul

Rezultatele sunt calculate ca fracția masică (reziduul) din eşantion care rămâne pe sita respectivă. Pentru fiecare sită, fracția masică din eşantion Z_X se calculează conform formulei:

$$Z_X = 100 \times \frac{m_R - m_X}{m_S}$$

în procente de masă, unde

m_R este greutatea (în g) a sitei respective împreună cu reziduul, m_X este greutatea (în g) a sitei respective, iar m_S este greutatea eşantionului (în g).

Randamentul cernerii Y_S se calculează conform formulei:

$$Y_S = 100 \times \frac{\sum m_R - \sum m_X}{m_S}$$

▼ B

în procente, unde

m_R este greutatea (în g) a sitei respective împreună cu reziduul, m_X este greutatea (în g) a sitei respective, iar m_S este greutatea eșantionului (în g).

Evaluarea și exprimarea rezultatelor

Randamentul cernerii ar trebui să fie mai mare de 99 %. În caz contrar, întreaga încercare ar trebui repetată cu o altă porțiune de eșantion. Condiționarea eșantionului este verificată în conformitate cu ISO 3402.

Rezultatele sunt exprimate ca fracție masică (reziduuri pe sitele respective) din eșantion, în procente de masă rotunjite la o zecimală. Raportul de încercare ar trebui să includă, de asemenea, dimensiunile ochiurilor sitelor, durata cernerii, amplitudinea și frecvența vibrațiilor, greutatea eșantionului, temperatura și umiditatea atmosferei de încercare.

Parametri metrologici

Limita de cuantificare este de 5 % din masă.

Limita de repetabilitate este de 1,5 % din masă pentru fracțiile masice din eșantion de 5-20 % din masă. Pentru fracțiile masice din eșantion de peste 20 % din masă, limita de repetabilitate este $r = 0,06 \times Z_x$.

Incertitudinea de măsurare este de 2 % din masă pentru fracțiile masice din eșantion de 5-20 % din masă. Pentru fracțiile masice din eșantion de peste 20 % din masă, incertitudinea de măsurare este $U = 0,1 \times Z_x$.

Literatura de specialitate

Metoda recomandată nr. 16 a CORESTA: Determinarea dimensiunii particulelor de parenchim în benzi; ISO 2395 – Site pentru cernere și analiză granulometrică prin cernere. Vocabular.

ISO 3310-1 Site pentru cernere. Condiții tehnice și verificări. Partea 1: Site pentru cernere din țesături metalice.

ISO 3402 Tutun și produse din tutun. Atmosferă de condiționare și încercare.



SECȚIUNEA V

PRODUSE MINERALE

CAPITOLUL 25

SARE; SULF; PĂMÂNTURI ȘI PIETRE; IPSOS, VAR ȘI CIMENT

Nota 1	Flotația (flotarea) are scopul de a separa dintr-un mineral componenta bogată prin imersia mineralului în apă și colectarea componentei bogate la suprafața apei, în timp ce sterilul (ganga) se depune la partea inferioară.
2501 00	Sare (inclusiv sare de masă și sare denaturată) și clorură de sodiu pură, chiar sub formă de soluție apoasă sau cu adaos de agenți antiaglomeranți sau agenți care asigură o bună fluiditate; apă de mare
2501 00 31	Destinate transformării chimice (separarea Na de Cl) pentru fabricarea altor produse Cu condiția să fie îndeplinite condițiile stabilite de autoritățile competente, se clasifică la această subpoziție sarea, denaturată sau nu, destinată fabricării acidului clorhidric, a clorului, a clorurii de calciu, a azotatului de sodiu, a hipocloritului de sodiu, a sulfaților, a carbonaților, a hidroxidului, a cloratului și a percloratului de sodiu, precum și a sodiului metalic.
2501 00 51	Denaturate sau destinate altor utilizări industriale (inclusiv pentru rafinare), cu excepția conservării sau a preparării produselor destinate alimentației umane sau animale Cu condiția să fie îndeplinite condițiile stabilite de autoritățile competente, la această subpoziție se clasifică: 1. sarea denaturată, oricare ar fi destinația ei, cu excepția sării denaturate clasificate la subpoziția 2501 00 31; 2. sarea destinată rafinării; în acest context, prin „rafinare” se înțeleg doar procedeele de purificare care presupun dizolvarea sării; 3. sarea destinată altor utilizări industriale decât transformarea chimică, conservarea sau prepararea produselor destinate alimentației umane sau animale. Prin „sare destinată utilizărilor industriale” se înțelege sarea care este destinată a fi utilizată în industrie ca materie primă sau ca material intermediar într-un ciclu industrial de fabricație (de exemplu în metalurgie, în vopsitorii, în industria de pielărie, în fabricarea săpunurilor, în industria frigului, precum și în industria ceramică). Sarea, alta decât sarea denaturată, utilizată pentru drumuri se clasifică la subpoziția 2501 00 99.

▼ B

- 2501 00 91 Sare destinată alimentației umane**
- Sarea destinată alimentației umane este sarea nedenaturată care poate fi utilizată atât în bucătărie, cât și în industrie pentru condimentarea sau conservarea produselor alimentare. În general are un grad ridicat de puritate și culoarea este uniform albă.
- 2501 00 99 Altele**
- Se clasifică, de exemplu, la această subpoziție sarea nedenaturată utilizată ca agent de dejivraj pe timpul iernii, precum și sarea utilizată în alimentația animalelor (de exemplu bulgării de lins).
- 2503 00 Sulf de orice fel, cu excepția sulfurii sublimat, a sulfurii precipitat și a sulfurii coloidal**
- 2503 00 10 Sulf brut și sulf nerafinat**
- Se clasifică la această subpoziție varietățile de sulf menționate în notele explicative ale Sistemului Armonizat de la poziția 2503 primul paragraf punctele 1-4. Aceste varietăți sunt în general sub formă de blocuri, bulgări sau pudră.
- 2503 00 90 Altele**
- Se clasifică la această subpoziție varietățile de sulf menționate în notele explicative ale Sistemului Armonizat de la poziția 2503 primul paragraf punctele 5-7. Aceste varietăți sunt în general sub formă de bare sau mici calupuri (sulf rafinat) sau pudră (sulf cernut, sulf vânturat, sulf micronizat)
- 2508 Alte argile (cu excepția argilelor expandate de la poziția 6806), andaluzit, cianit, silimanit, chiar calcinate; mulit; pământuri de șamotă și de cărămizi silicioase**
- 2508 10 00 Bentonită**
- A se vedea notele explicative ale Sistemului Armonizat de la poziția 2508 al treilea paragraf punctul 1.
- Bentonitele naturale au în general un pH cuprins între 6 și 9,5 (în soluție apoasă 5 % și după un repaus de o oră) și un conținut de carbonat de sodiu sub 2 %; conținutul cumulat de ioni de sodiu și calciu schimbabili este de maximum 80 meq/100 g. Există două tipuri: calcice, slab expandabile, și sodice, foarte expandabile (rata de expandare sub 7 ml/g sau peste 12 ml/g).
- Unele bentonite naturale pot avea o caracteristică diferită de aceste valori; în cazul în care mai multe caracteristici sunt diferite, se consideră în general că bentonita este activată.
- Bentonita activată se clasifică la subpoziția 3802 90 00.

▼B

2511	Sulfat de bariu natural (baritină); carbonat de bariu natural (witherit), chiar calcinat, altele decât oxidul de bariu de la poziția 2816
2511 10 00	Sulfat de bariu natural (baritină) Baritinele conțin cantități variabile de oxid de fier, alumină, carbonat de sodiu și silice. Deoarece cel mai căutat este produsul în forma sa albă, acesta este măcinat, sortat pentru îndepărtarea componentelor colorate (cel mai adesea gălbui), pulverizat și apoi purificat prin spălare.
2511 20 00	Carbonat de bariu natural (witherit) Witheritul se prezintă sub formă de cristale romboide sau material galben insolubil în apă.
2513	Piatră ponce; emeri (piatră de șlefuit); corindon natural, granat natural și alte abrazive naturale, chiar tratațe termic
2513 20 00	Emeri (piatră de șlefuit), corindon natural, granat natural și alte abrazive naturale Categoria alți abrazivi naturali care se clasifică la această subpoziție include tripoli, denumit și „rocă putredă” sau „pământ putred”, cu aspect de cenușă gri, utilizat ca abraziv ușor sau pentru lustruire.
2516	Granit, porfir, bazalt, gresie și alte pietre pentru cioplit sau pentru construcții, chiar degroșate sau simplu debitate, cu ferăstrăul sau prin alte procedee, în blocuri sau plăci de formă pătrată sau dreptunghiulară În cazul în care blocurile sau plăcile debitate nu au o grosime uniformă, clasificarea în funcție de grosime se face luând în considerare cea mai mare grosime.
2516 11 00	Brut sau degroșat Nota explicativă a Sistemului Armonizat de la subpoziția 2515 11 se aplică <i>mutatis mutandis</i> .
2516 12 00	Simplu debitat, cu ferăstrăul sau prin alte procedee, în blocuri sau în plăci de formă pătrată sau dreptunghiulară Nota explicativă a Sistemului Armonizat de la subpoziția 2515 12 se aplică <i>mutatis mutandis</i> .
2516 90 00	Alte pietre pentru cioplit sau pentru construcții La această subpoziție se clasifică: 1. rocile dure, cum ar fi porfir, sienit, lavă, bazalt, gnais, trahit, diabaz, diorit, fonolit, liparit, gabbro, labradorit și peridotit; 2. pietre calcaroase pentru cioplit sau pentru construcții care nu se clasifică la poziția 2515, adică cele cu o densitate mai mică de 2,5, brute, degroșate sau simplu debitate, cu ferăstrăul sau prin alte procedee, în blocuri sau plăci de formă pătrată sau dreptunghiulară de orice grosime;

▼B

3. serpentin sau ofit, brut, degroșat sau simplu debitat, cu ferăstrăul sau prin alte procedee, în blocuri sau plăci de formă pătrată sau dreptunghiulară de orice grosime.

2518 Dolomită, chiar sinterizată sau calcinată, inclusiv dolomita degroșată sau simplu debitată, cu ferăstrăul sau prin alte procedee, în blocuri sau în plăci de formă pătrată sau dreptunghiulară; dolomită aglomerată

2518 10 00 Dolomită necalcinată, nesinterizată, denumită „crudă”

Dolomita „crudă” este un carbonat dublu de calciu și magneziu. Se clasifică la această subpoziție chiar dacă a suferit un tratament termic ușor care nu a determinat modificarea compoziției chimice.

La această subpoziție se clasifică dolomita crudă, în stare brută, degroșată (cioplită grosier în bucăți cu unghiuri drepte) sau simplu debitată, cu ferăstrăul sau prin alt procedeu, în blocuri sau plăci de formă pătrată sau dreptunghiulară.

2518 20 00 Dolomită calcinată sau sinterizată

Prin dolomită calcinată sau sinterizată se înțelege dolomita care a fost supusă unui tratament termic la temperatură înaltă (minimum 1 500 °C pentru dolomita sinterizată și în jur de 800 °C pentru dolomita calcinată) care i-a modificat compoziția chimică prin eliberarea bioxidului de carbon.

2519 Carbonat de magneziu natural (magnezită); magnezie topită; magnezie calcinată total (sinterizată), care conține chiar cantități mici de alți oxizi adăugați înainte de sinterizare; alți oxizi de magneziu, chiar în stare pură

2519 90 10 Oxid de magneziu, altul decât carbonatul natural de magneziu (magnezită) calcinat

Se clasifică la această subpoziție:

1. oxidul de magneziu obținut prin calcinarea hidroxidului de magneziu sau a carbonatului de magneziu precipitat și utilizat în primul rând în farmacie: substanța este o pudră albă, de puritate de minimum 98 %;
2. oxidul de magneziu, obținut prin topirea magnezitei calcinate în prealabil la temperaturi de minimum 1 400 și maximum 1 800 °C; magnezia astfel obținută este topită în cuptor cu arc electric la temperaturi de minimum 2 800 și maximum 3 000 °C, iar după răcire se obține un produs cristalin compus aproape exclusiv din oxid de magneziu (magnezie topită); produsul are o puritate de minimum 95 % și se prezintă sub formă de cristale cu aspect sticlos;

▼B

3. oxidul de magneziu din apă de mare; este obținut prin calcinarea hidroxidului de magneziu precipitat din apa de mare; în mod obișnuit produsul are puritate de minimum 91 și maximum 98 % și conține ca impuritate caracteristică bor în cantitate mai mare decât magnezia calcinată total (sinterizată) (cca 100 ppm față de cca 40 ppm).

2520 Gips; anhidrit; ipsos (din gips calcinat sau din sulfat de calciu), chiar colorat, cu sau fără adaos de cantități mici de acceleratori sau întârziatori

2520 20 00 Ipsos

La această subpoziție se clasifică ipsosul pentru construcții.

Ipsosul pentru construcții este fabricat printr-un procedeu adecvat de preparare și calcinare, pornind de la ipsosul brut (rocă de gips sau alte materiale conținând gips ca, de exemplu, subproduse ale industriei chimice). Anumite caracteristici pot fi obținute prin adaos de aditivi în timpul fabricației. Aditivii utilizați sunt așa numiții agenți de fixare, adică substanțele care permit modificarea caracteristicilor ipsosului, de exemplu consistența sau puterea adezivă, precum și întârziatori sau acceleratori de priză.

Se utilizează, de exemplu, ca tencuială pentru pereți sau plafoane, la fabricarea plăcilor sau a altor elemente de construcție sau pentru rostuirea plăcilor de pardoseală.

2523 Cimenturi hidraulice (inclusiv cimenturi nepulverizate, numite „clinker”), chiar colorate

2523 90 00 Alte cimenturi hidraulice

La această subpoziție se clasifică:

1. cimentul de furnal conține clinker de ciment Portland minimum 20 % din greutate, zgură granulată de furnal minimum 36 % și maximum 80 % din greutate și alți constituenți de ciment în proporție de maximum 5 %;
2. cimentul puzzolanic conține clinker de ciment Portland minimum 60 % din greutate, puzzolană naturală sau cenușă zburătoare în proporție de maximum 40 % din greutate și alți constituenți de ciment în proporție de maximum 5 % din greutate.

Pentru termenul „puzzolană”, a se vedea notele explicative ale Sistemului Armonizat aferente poziției 2530 partea (D) punctul 7.

Cenușa zburătoare este o pudră fină, ușoară, obținută prin extragerea particulelor pulverulente din gazele de ardere de la cuptoarele alimentate cu cărbune pulverizat. Culoarea variază între gri și negru.

2524 Azbest

2524 10 00 Crocidolit

A se vedea notele explicative ale Sistemului armonizat de la poziția 2524, doilea paragraf.

▼B

2526	Steatit natural, chiar degroșat sau simplu debitat prin tăiere cu ferăstrăul sau prin alte procedee, în blocuri sau plăci de formă pătrată sau dreptunghiulară; talc
2526 20 00	Măcinate sau pulverizate
	Nu se clasifică la această subpoziție pudra de talc condiționată pentru vânzarea cu amănuntul pentru utilizare cosmetică (poziția 3304).
2528 00 00	Borați naturali și concentratele lor (chiar calcinați), cu excepția boraților extrași din saramuri naturale; acid boric natural cu o concentrație de maximum 85 % H₃BO₃ din produsul uscat
	La această poziție se clasifică:
	1. kernitul și tinkalul, cunoscuți și sub denumirea de „boraxuri naturale”;
	2. pandermitul și priceitul care sunt borați de calciu;
	3. boracitul care este cloroborat de magneziu;
	4. acidul boric natural provenit din evaporarea apelor de condensare a vaporilor naturali ieșiți din solul anumitor regiuni (soffioni de Italia), sau a apelor captate în pânzele freatice ale acestor regiuni, cu condiția ca produsul uscat să conțină maximum 85 % H ₃ BO ₃ . Acidul boric care conține H ₃ BO ₃ peste 85 % din produsul uscat se clasifică la poziția 2810 00.
	La această poziție nu se clasifică boratul de sodiu obținut prin tratarea chimică a kernitului sau a tinkalului (borax rafinat), nici borații de sodiu obținuți prin evaporarea saramurilor din unele lacuri sărate (poziția 2840).
2530	Substanțe minerale nedenumite și necuprinse în altă parte
2530 10 00	Vermiculită, perlit și clorită, neexpandate
	A se vedea notele explicative ale Sistemului armonizat de la poziția 2530 partea (D) punctul 3.
2530 90 00	Altele
	A se vedea notele explicative ale Sistemului armonizat de la poziția 2530 părțile (A), (B), (C) și (D) (cu excepția punctului 3).



CAPITOLUL 26

MINEREURI, ZGURĂ ȘI CENUȘĂ

2620 Cenușă și reziduuri (altele decât cele rezultate de la fabricarea fontei, a fierului sau a oțelului) care conțin arsen, metale sau compuși ai metalelor

2620 11 00 Mate de galvanizare

Există două tipuri principale:

1. Mate de galvanizare grele, care sunt produse metalice cu o compoziție foarte variabilă și neomogenă, destul de greu fuzibile și mai dense decât zincul, care se depun pe fundul băii de zinc lichid în timpul zincării la cald prin imersie a tolelor de oțel, a sârmei, a țevilor etc.

Aceste mate sunt evacuate din baie sub formă de „pastă subțire” și turnate sub formă de foi sau plăci care pot avea un aspect exterior rugos și chiar spongios.

Conțin fier minimum 2 % și maximum 5 % din greutate. Conținutul în zinc este minimum 92 % și maximum 94 % din greutate. Conținutul de aluminiu este în general scăzut, maximum 0,2 %, 0,3 % din greutate.

2. Mate de galvanizare ușoare sau „mate de suprafață”, care sunt produse metalice de la spumarea continuă a băilor de galvanizare prin procedeul Senzimir, care nu conțin fondanți.

Aceste mate, mai puțin dense decât zincul, flotează la suprafața băilor. Evacuate din aceste băi în stare păstoasă și turnate sub formă de plăci, au un aspect exterior mai puțin neregulat ca cele anterioare.

Conținutul în fier este mai scăzut, în general sub 0,5 % din greutate. Conținutul în aluminiu este mai ridicat: minimum 1 % și maximum 2 % din greutate. Conținutul în zinc este de ordinul a 98 % din greutate.

Aceste produse nu trebuie confundate cu aliajele de zinc (poziția 7901) care conțin aluminiu în general minimum 3 % și maximum 5 % din greutate și pot conține cupru până la 3 % din greutate și care au caracteristici tehnice precizate, în timp ce matele de zinc, datorită compoziției, nu pot fi utilizate decât pentru transformare metalurgică sau chimică.

2620 19 00 Altele

La această subpoziție se clasifică:

1. matele de rafinare, care sunt extrase de pe fundul băilor de rafinare a zincului brut și care conțin plumb minimum 4 % și maximum 8 % din greutate și fier maximum 6 % din greutate;

▼B

2. cenușa de zinc, constituită din zinc (minimum 65 % și maximum 70 % din greutate) și oxid de zinc, impurificată cu cărbune și altele;
3. spumele de zinc, care sunt constituite din zinc metalic, clorură de zinc și de amoniu, oxid de zinc și oxid de fier, extrase de la suprafața băilor de galvanizare sau din cuvele de retopire a zincului vechi;
4. nămolurile de zinc, care sunt reziduuri ale diferitelor industrii care utilizează zincul ca agent reductor;
5. zgura de zinc obținută ca reziduu de la fabricarea oxidului de zinc din matele de zinc; conțin zinc în jur de 60 % din greutate, restul fiind constituit din fier și alte impurități;
6. oxizii de zinc reziduali care provin de la desprăfuirea gazelor de la retratarea diverselor metale sau aliaje, cum ar fi alamele. Acești oxizi reziduali nu trebuie confundați:
 - cu griul de zinc (cenușul de zinc) (subpoziția 3206 49 70), care sunt oxizi de zinc foarte impuri, prezențați sub formă de pudră de culoare și finețe granulometrică omogene și care sunt utilizați ca pigmenți;
 - cu pudrele de zinc obținute prin pulverizarea zincului topit (subpoziția 7903 90 00) și cu praful de zinc care conține zinc metalic între 80 % și 94 % din greutate și ale cărui granule sunt acoperite de un strat de oxid de zinc (subpoziția 7903 10 00).

2620 21 00 Nămoluri de benzină cu plumb și nămoluri de compuși antidetonanți care conțin plumb

A se vedea nota de subpoziție 1 de la prezentul capitol.

A se vedea și notele explicative ale Sistemului armonizat de la poziția 2620 al doilea paragraf punctul 10.

2620 60 00 Care conțin arsen, mercur, talii sau amestecuri ale acestora, de tipul celor utilizate la extracția arsenului sau a metalelor specificate ori pentru fabricarea compușilor lor chimici

A se vedea nota de subpoziție 2 de la prezentul capitol.

2620 91 00 Care conțin antimoniu (stibiu), beriliu, cadmiu, crom sau amestecuri ale acestora

A se vedea notele explicative ale Sistemului armonizat de la poziția 2620 al doilea paragraf punctul 13.

2621 Alte zguri și cenușă, inclusiv cenușă de vareh; cenușă și reziduuri provenind de la incinerarea deșeurilor orășenești

2621 10 00 Cenușă și reziduuri provenind de la incinerarea deșeurilor orășenești

A se vedea notele explicative ale Sistemului armonizat de la poziția 2621 al doilea paragraf punctul 5.



CAPITOLUL 27

**COMBUSTIBILI MINERALI, ULEIURI MINERALE ȘI PRODUSE
REZULTATE DIN DISTILAREA ACESTORA; MATERIALE
BITUMINOASE; CEARĂ MINERALĂ**

Considerații generale

Cu excepția cazului unor indicații contrare, prin „metode ASTM” se înțeleg metodele Societății Americane pentru Testare și Materiale (American Society for Testing and Materials).

Nota 2

1. Pentru determinarea conținutului de constituenți aromatici se aplică următoarele metode:

- produse al căror punct final de distilare este maximum 315 °C: metoda EN 15553;
- produse al căror punct final de distilare este peste 315 °C: a se vedea anexa A la notele explicative ale capitolului.

2. Expresia „uleiuri similare” include, printre altele, următoarele amestecuri de hidrocarburi:

- motorinele sintetice parafinice, în special „uleiurile vegetale hidrogenate” (HVO) și „combustibilii GTL” (*gas to liquid*);
- produse din surse regenerabile care rezultă din următoarele procese: „combustibilii BTL” (*biomass to liquid*) sau „combustibilii Bio-GTL” (*biogas to liquid*);
- produse rezultate din coprocesarea în rafinării a materiilor prime regenerabile cu materii prime petroliere.

Se aplică următoarele definiții în ceea ce privește producția de „uleiuri similare”:

- „Hidrotatarea” înseamnă transformarea termochimică cu hidrogen a trigliceridelor pentru a produce alcani; se referă la prelucrarea combustibilului. Sursele de trigliceride sunt, în general, grăsimi și uleiuri, deșeurile adecvate, reziduuri de fracțiuni lipidice și grăsimi provenind din alge.
- „Combustibilii GTL”, „combustibilii BTL” și „combustibilii Bio-GTL” înseamnă conversia gazelor în combustibili lichizi prin procesul Fischer-Tropsch sau prin procese echivalente. În cazul „combustibililor BTL”, există o etapă prealabilă, de transformare a biomasei în gaze.

Nota complementară 5

1. Sub rezerva aplicării dispozițiilor notei complementare 5 litera (n), se precizează că scutirea prevăzută se aplică tuturor produselor care sunt utilizate într-un tratament specific.

▼B

Prin urmare, în cazul în care s-ar utiliza un produs petrolier, de exemplu pentru a fi supus unui proces de alchilare sau de polimerizare, ar beneficia de scutire chiar și partea care nu ar suferi nici o transformare (partea nealchilată sau partea nepolimerizată).

2. În cazul în care este necesară o pregătire prealabilă „tratamentului specific” (a se vedea nota complementară 5 ultimul paragraf), trebuie îndeplinite două condiții indispensabile pentru a putea beneficia de scutire:

- a) produsul importat trebuie supus efectiv unui „tratament specific”, de exemplu cracarea;
- b) pregătirea prealabilă trebuie să fie necesară din considerente tehnologice pentru tratamentul specific.

Sunt considerate ca „pregătire prealabilă” indispensabilă pentru produsele destinate să fie supuse unui „tratament specific” următoarele:

- a) degazarea;
- b) deshidratarea;
- c) eliminarea anumitor produși ușori sau grei care ar putea jena tratamentul;
- d) eliminarea sau transformarea mercaptanilor (înmuire sau îndulcire), a altor compuși sulfurați sau a altor substanțe care dăunează tratamentului;
- e) neutralizarea;
- f) decantarea;
- g) desalinizarea.

Cantitățile de produse obținute eventual în cursul pregătirii prealabile și care nu sunt supuse unui tratament specific vor fi taxate la același nivel al drepturilor vamale ca cel aplicabil produselor „destinate altor utilizări”, în concordanță cu tipul și valoarea produselor importate și pe baza greutății nete a produselor obținute.

Nota complementară 5 (a)

Prin distilare sub vid se înțelege distilarea la o presiune de cel mult 400 milibari, măsurată la vârful coloanei.

Nota complementară 5 (b)

Prin redistilare printr-un procedeu de fracționare avansată se înțeleg procedeele de distilare (altele decât distilarea atmosferică a fracțiunilor ușoare) aplicate în instalații industriale, în ciclul continuu sau discontinuu, care utilizează distilatele clasificate la subpozițiile 2710 12 11-2710 19 48, 2711 11 00, 2711 12 91-2711 19 00, 2711 21 00 și 2711 29 00 (altele decât propanul de puritate minimum 99 %) pentru a obține:

1. hidrocarburi izolate cu un grad de puritate ridicat (minimum 90 % pentru olefine și minimum 95 % pentru alte hidrocarburi), amestecurile de izomeri având aceeași compoziție organică trebuie considerate ca hidrocarburi izolate.

▼B

De subliniat că singurele tratamente admise sunt cele prin care se obțin mai puțin de trei produse diferite, dar această restricție nu se aplică în situația în care tratamentul comportă o separare de izomeri. În acest sens, în ceea ce privește xilenii, etilbenzenul este considerat ca izomer;

2. produsele clasificate la subpozițiile 2707 10 00-2707 30 00, 2707 50 00 și 2710 12 11-2710 19 48:

a) pentru care nu se admite o suprapunere a punctului final de fierbere al unei fracțiuni și a punctului inițial de fierbere al fracțiunii următoare, a căror diferență de temperatură între punctele de distilare a 5 % și 90 % din volum, inclusiv pierderile, este de cel mult 60 °C, prin aplicarea metodei EN ISO 3405 (echivalentă cu metoda ASTM D 86);

b) pentru care se admite o suprapunere a punctului final de fierbere al unei fracțiuni și a punctului inițial de fierbere al fracțiunii următoare, a căror diferență de temperatură între punctele de distilare a 5 % și 90 % din volum, inclusiv pierderile, este de cel mult 30 °C, prin aplicarea metodei EN ISO 3405 (echivalentă cu metoda ASTM D 86).

Nota complementară 5 (c)

Prin cracare se înțeleg tratamentele industriale pentru modificarea structurii chimice prin ruperea moleculelor produselor petroliere prin încălzire, cu sau fără presiune, cu sau fără ajutorul catalizatorilor, și prin care se obțin în principal amestecuri de hidrocarburi mai ușoare, lichide sau gazoase în condiții normale de temperatură și presiune.

Principalele procedee de cracare sunt următoarele:

1. cracarea termică;
2. cracarea catalitică;
3. cracarea cu abur (*steam craking*) pentru obținerea hidrocarburilor gazoase;
4. hidrocracarea (tratament de cracare cu hidrogenare);
5. dehidrogenarea;
6. dezalchilarea;
7. coacerea (*coking*);
8. reducerea vâscozității (*visbreaking*).

Nota complementară 5 (d)

Prin reformare, în acest context, se înțelege tratarea termică sau catalitică a uleiurilor ușoare sau medii cu scopul de a mări conținutul acestora în constituenți aromatici. Reformarea catalitică se utilizează, de exemplu, pentru transformarea uleiurilor ușoare de primă distilare în uleiuri ușoare cu cifră octanică mai mare (cu conținut ridicat în constituenți aromatici) sau într-un amestec de hidrocarburi care conține benzen, toluen, xileni, etilbenzen etc.

Principalele procese de reformare catalitică sunt acelea care utilizează drept catalizator platina.

▼ B

Nota complementară 5 (e)	Extracția cu solvenți selectivi este procesul de separare a unor grupe de produse cu structuri moleculare diferite cu ajutorul unor solvenți specifici cu activitate selectivă (furfurol, fenol, eter dicloretilic, anhidridă sulfurică, nitrobenzen, uree și anumiți derivați ai acesteia, acetonă, propan, etil metil cetonă, izobutil metil cetonă, glicol, N-metilmorfolină etc.)
Nota complementară 5 (g)	Polimerizarea este procesul industrial prin care, indiferent dacă se utilizează căldura sau un catalizator, hidrocarburile nesaturate sunt transformate într-unul sau mai mulți polimeri sau copolimeri.
Nota complementară 5 (h)	Prin alchilare se înțelege reacția termică sau catalitică prin care hidrocarburile nesaturate sunt legate de orice altă hidrocarbură, în special de izoparafine sau aromatice.
Nota complementară 5 (ij)	Prin izomerizare se înțelege transformarea structurii componentelor produselor petroliere fără modificarea formulei lor brute.
Nota complementară 5 (l)	Următoarele sunt exemple de îndepărtare a cerurilor în sensul acestei note complementare: <ol style="list-style-type: none"> 1. îndepărtarea cerurilor prin răcire (cu sau fără solvenți); 2. tratamentul microbiologic; 3. îndepărtarea cerurilor cu ajutorul ureei; 4. tratamentul prin site moleculare.
Nota complementară 5 (n)	Prin distilare atmosferică se înțelege distilarea efectuată la o presiune de 1 013 milibari, măsurată la capul coloanei.
Nota complementară 6	<p>1. Prin „transformare chimică” se înțelege orice operație care are ca scop transformarea moleculară a unui sau a mai multor compuși ai produsului petrolier prelucrat.</p> <p>Nu este considerată, de exemplu, „transformare chimică” simpla amestecare a unui produs petrolier cu un alt produs petrolier sau de altă natură. Astfel, incorporarea unui white spirit, de exemplu, într-o vopsea sau a unui ulei lubrifiant într-o cerneală tipografică nu poate fi considerată ca încadrându-se în definiția „transformării chimice”. Același lucru este valabil pentru orice alte utilizări ale produselor petroliere ca solvenți, carburanți sau combustibili.</p> <p>2. Exemple de „transformări chimice”:</p> <ol style="list-style-type: none"> a) acțiunea halogenilor și a compușilor halogenați: <ol style="list-style-type: none"> i) reacția propilenului conținut într-o fracție petrolieră în fază gazoasă în vederea obținerii derivaților organici (de exemplu pentru obținerea oxidului de propilenă); ii) tratamentul fracțiunilor petroliere (benzină, kerosen, motorină) și al parafinei, al cerii de petrol sau al reziduurilor parafinoase, cu clor sau compuși clorurați, în vederea obținerii clorparafinelor;

▼B

- b) acțiunea bazelor (sodă, potasiu, amoniac etc.) în vederea obținerii acizilor naftenici;
- c) acțiunea acidului sulfuric și a anhidridei sale în vederea:
 - i) obținerii sulfonaților;
 - ii) extragerii sau a obținerii izobutilenei;
 - iii) sulfonării motorinelor și a uleiurilor lubrifiante.

Uleiul adăugat după sulfonare nu beneficiază de scutire;
- d) sulfoclorurarea;
- e) hidratarea, în special în vederea obținerii alcoolurilor prin transformarea hidrocarburilor nesaturate conținute într-o fracțiune petrolieră în fază gazoasă;
- f) tratamentul anhidridei maleice, în special tratamentul butadienei în amestec într-o fracțiune petrolieră în fază gazoasă cu patru atomi de carbon în vederea obținerii acidului tetrahidroftalic;
- g) tratamentul cu fenol, de exemplu reacția olefinelor petroliere și a fenolilor în prezența unui catalizator, în vederea obținerii alchilfenolilor;
- h) oxidare:
 - i) oxidarea uleiurilor grele în vederea obținerii biturilor oxidate de la subpoziția 2713 20 00;
 - ii) oxidarea tuturor produselor petroliere în vederea obținerii produselor chimice elaborate, a acizilor, a aldehidelor, a cetonelor, a alcoolilor etc., cum ar fi oxidarea sub presiune la cald a fracțiunilor ușoare în vederea obținerii acizilor acetici, formici, propionici și succinici;
- ij) dehidrogenarea, în special:
 - i) a hidrocarburilor naftenice în vederea obținerii hidrocarburilor aromatice (de exemplu benzolii);
 - ii) a hidrocarburilor parafinice în vederea obținerii olefinelor lichide utilizate, de exemplu, la fabricarea alchilbenzenilor biodegradabili;
- k) oxosinteza;
- l) incorporarea ireversibilă a uleiurilor grele în polimerii înalți (latex de cauciuc natural sau sintetic, butilcauciuc, polistiren etc.);
- m) fabricarea produselor de la poziția 2802;
- n) nitrarea în vederea obținerii nitroderivaților;
- o) tratamentul biologic al anumitor fracțiuni petroliere care conțin *n*-parafine în vederea obținerii proteinelor sau a altor produse organice complexe.

▼B**2701 Huilă; brichete, aglomerate de formă ovoidală și combustibili solizi în forme similare obținuți din huilă**

Combustibilul comercializat în Spania ca „lignit negru” și provenind din bazinele Teruel, Mequinenza, Pirenaica și Baleares este considerat huilă și se clasifică la această poziție.

2701 12 10 Huilă de cocs

Huila de cocs conține între 19 % și 41 % constituenți volatili.

2702 Lignit, chiar aglomerat, cu excepția gagatului

Ligniții ard cu flacără înaltă dar puțin caldă, însoțită de un fum negru cu miros dezagreabil. Tipurile comune sunt: ligniții fibroși care păstrează aspectul lemnului original prin aspectul fibros al rupturii și au un conținut de umiditate ridicat (până la 50 %), ligniții comuni sau pământoși, bruni sau negri, care conțin mai puțină apă decât cei anteriori (în jur de 15 %), cu aspect pământos al spăturii, ligniții bituminoși și grași care se înmoaie sub acțiunea căldurii, ceea ce permite brichetarea ușoară a lor, ligniți parafinoși, cu aspect ceros al spăturii, cu conținut ridicat de ceară.

Nu se clasifică la această poziție combustibilul comercializat în Spania ca „lignit negru” și provenind din bazinele Teruel, Mequinenza, Pirenaica și Baleares (poziția 2701).

2704 00 Cocs și semicocs de huilă, de lignit sau de turbă, chiar aglomerate; cărbune de retortă**2704 00 10 Cocs și semicocs de huilă**

Cocsul de huilă diferă de huilă prin faptul că arde aproape fără flacără, își păstrează porozitatea și permeabilitatea față de gaze și după combustie. Este infuzibil, mai dur, mai sărac în sulf și mai bogat în carbon. Spre deosebire de cocs, care se obține prin carbonizarea huilei la temperatură înaltă (1 000-1 200 °C), în lipsa aerului, semicocsul este obținut prin carbonizarea huilei (cu aport redus de aer) la o temperatură între 450 și 700 °C.

La această subpoziție se clasifică cocsul și semicocsul utilizat la fabricarea electrozilor destinați producerii de feroaliaje. Cocsul și semicocsul clasificați la această subpoziție sunt puri (conținut foarte redus de cenușă) și se prezintă în general sub formă de piese de dimensiuni reduse.

Se clasifică în principal la această subpoziție cocsul de gaz (produs secundar de la producția gazului), precum și cocsul și semicocsul metalurgici special preparați pentru nevoile industriei metalurgice (cocs de furnal), care constau, spre deosebire de cocsul de gaz, într-un produs dur și rezistent, prezentat în bucăți mari cu aspect argintat.

▼ B

2704 00 30	Cocs și semicocs de lignit Ligniții sunt impropriei producției de cocs prin carbonizare la temperatură ridicată. În schimb, prin distilare la temperatură joasă se obține un semicocs care este un combustibil fără fum, spongios, cu aspect lucios, care nu lasă urme la atingere, care se aprinde și arde cu ușurință.
2704 00 90	Altele La această subpoziție se clasifică: <ol style="list-style-type: none">1. produsele obținute prin carbonizarea turbei; acestea degajă prin ardere un miros puternic și dezagreabil și se utilizează pentru alimentarea cuptoarelor industriale;2. cărbunele de retortă (a se vedea notele explicative de la poziția 2704, al patrulea și al cincilea paragraf).
2707	Uleiuri și alte produse rezultate din distilarea gudronului de huiă la temperaturi înalte; produse similare la care greutatea constituenților aromatici depășește greutatea constituenților nearomatici Pentru determinarea conținutului de constituenți aromatici, a se vedea notele explicative la nota 2 de la prezentul capitol.
2707 10 00	Benzol (benzen) A se vedea nota de subpoziție 3 de la prezentul capitol. La această subpoziție se clasifică numai benzolul (benzenul) cu o puritate sub 95 % din greutate. Benzolul (benzenul) de o puritate de minimum 95 % din greutate se clasifică la subpoziția 2902 20 00.
2707 20 00	Toluol (toluen) A se vedea nota de subpoziție 3 de la prezentul capitol. La această subpoziție se clasifică numai toluolul (toluenul) cu o puritate sub 95 % din greutate. Toluolul (toluenul) de o puritate de minimum 95 % din greutate se clasifică la subpoziția 2902 30 00.
2707 30 00	Xilol (xileni) A se vedea nota de subpoziție 3 de la prezentul capitol. La această subpoziție se clasifică numai xilolul (xilenii) cu o puritate sub 95 % din greutate (izomeri orto, meta sau para ai xilolului (xilenului), separați sau amestecați), procentul fiind determinat prin cromatografie în fază gazoasă. Xilolul (xilenii) de o puritate de minimum 95 % din greutate se clasifică la subpozițiile 2902 41 00-2902 44 00.
2707 40 00	Naftalină A se vedea nota de subpoziție 3 de la prezentul capitol.

▼B

La această subpoziție se clasifică numai naftalina cu punctul de cristalizare sub 79,4 °C, determinat prin metoda descrisă în anexa B la notele explicative de la acest capitol. În cazul în care produsul are punctul de cristalizare peste 79,4 °C, se clasifică la subpoziția 2902 90 00.

La această subpoziție nu se clasifică omologii naftalinei (subpozițiile 2707 50 00, 2707 91 00-2707 99 99, 2902 90 00 sau 3817 00 80, după caz).

2707 50 00

Alte amestecuri de hidrocarburi aromatice care distilă minimum 65 % din volum (inclusiv pierderile) la 250 °C după metoda ISO 3405 (echivalentă cu metoda ASTM D 86)

La această subpoziție se clasifică amestecurile de hidrocarburi în care predomină constituenții aromatici, dar în care nu predomină nici benzenul, nici toluenul, nici xilenii, nici naftalina și care distilă în proporție de minimum 65 % din volum (inclusiv pierderile) la 250 °C, după metoda EN ISO 3405 (echivalentă cu metoda ASTM D 86).

**2707 99 11 și
2707 99 19**

Uleiuri brute

Se clasifică la aceste subpoziții numai produsele în care greutatea constituenților aromatici o depășește pe cea a constituenților nearomatici. Printre produsele clasificate la aceste subpoziții se numără:

1. produsele obținute din prima distilare a gudroanelor de cărbune de temperatură înaltă. Gudroanele de cărbune de temperatură înaltă se obțin în general în instalații de cocsificare la temperaturi de peste 900 °C. Produsele de distilare ale acestor gudroane conțin nu numai hidrocarburi în care predomină în greutate hidrocarburile aromatice, ci și compuși de azot, de oxigen și de sulf și, deseori, impurități. Aceste produse necesită, în general, o prelucrare suplimentară înainte de utilizare;
2. produsele obținute prin debenzolare după spălarea gazului provenit din cocsificarea cărbunelui; și
3. produsele obținute prin piroliza anvelopelor uzate sau a altor deșeuri din cauciuc și din materiale plastice fără prelucrare suplimentară.

Produsele în care greutatea constituenților aromatici o depășește pe cea a constituenților nearomatici nu sunt clasificate la aceste subpoziții dacă sunt reziduuri provenite din distilarea atmosferică sau în vid a țiteiului sau a păcurii marine. Aceste produse se clasifică la subpoziția 2707 99 99.

„Produse similare” de la poziția 2707 înseamnă produsele care au o compoziție similară cu cea a produselor descrise la punctul 1 de mai sus.

▼B

Aceste produse pot conține însă o proporție mai mare de hidrocarburi alifaticе și naftenice, precum și de produși fenolici și o proporție mai mică de hidrocarburi aromatice polinucleare decât produsele descrise la punctul 1 de mai sus..

2707 99 20 Frațiuni ușoare (frunți) sulfurate; antracen

În sensul acestei subpoziții, prin „fracțiuni ușoare (frunți) sulfurate” se înțeleg numai produsele ușoare obținute în cursul primei distilări a uleiurilor brute din gudroane și care conțin compuși cu sulf (de exemplu sulfură de carbon, mercaptani, tiofen etc.), precum și hidrocarburi, cu preponderență hidrocarburi nearomatice, și care distilă la o temperatură sub 80 °C în proporție de minimum 90 % din volum.

Antracenuл clasificat la această subpoziție este în mod obișnuit sub formă de nămol sau pastă și conține în general fenantren, carbazol și alți constituenți aromatici. Se clasifică la această subpoziție numai antracenuл cu puritate sub 90 % din greutate. Antracenuл cu puritate de minimum 90 % din greutate se clasifică la subpoziția 2902 90 00.

2707 99 50 Produse bazice

În sensul acestei subpoziții, produse bazice sunt produse aromatice și/sau heterociclice, cu funcție azotată cu caracter bazic.

La această subpoziție se clasifică, în special, bazele piridinice, chinolinice, acridinice și anilice (inclusiv amestecuri ale acestora). Acestea derivă în principal de la piridină, chinolină, acridină și omologii acestora.

Printre produsele bazice care se clasifică la această subpoziție se pot enumera:

1. piridina cu puritate sub 95 % din greutate. Piridina cu puritate de minimum 95 % din greutate se clasifică la subpoziția 2933 31 00;
2. metilpiridina (picolina), 5-etil-2-metilpiridina (5-etil-2-picolina), 2-vinilpiridina, cu puritate sub 90 % din greutate (determinată prin cromatografie în fază gazoasă). În cazul în care conținutul este de minimum 90 % din greutate, aceste produse se clasifică la subpoziția 2933 39;
3. chinolina cu puritate sub 95 % calculată din greutatea produsului anhidru (determinată prin cromatografie în fază gazoasă). În cazul în care puritatea este de minimum 95 %, produsul se clasifică la subpoziția 2933 49 90;
4. acridina cu puritate sub 95 % calculată din greutatea produsului anhidru (determinată prin cromatografie în fază gazoasă). În cazul în care puritatea este de minimum 95 % produsul se clasifică la subpoziția 2933 99 80.

Nu se clasifică la acest cod tarifar sărurile produselor bazice descrise mai sus (poziția 2933 sau 3824).

▼B**2707 99 80****Fenoli**

A se vedea nota de subpoziție 3 de la prezentul capitol.

Se clasifică la această subpoziție:

1. fenolii care provin din distilarea gudronului de huiță la temperaturi înalte, precum și produsele similare în compoziția cărora predomină în greutate constituții aromatici față de cei nearomatici.

În schimb, sărurile fenolilor sunt excluse de la această subpoziție (în general poziția 2907 sau subpoziția 3824 99 93);

2. crezoli (izomeri separați sau amestecuri de izomeri) care conțin crezol sub 95 % din greutate, toți izomerii crezolului fiind luați în considerare (concentrație determinată prin cromatografie în fază gazoasă). În cazul în care conținutul este de minimum 95 % din greutate, produsele se clasifică la subpoziția 2907 12 00;
3. xilenolii (izomeri separați sau amestecuri de izomeri) care conțin xilenoli sub 95 % din greutate, toți izomerii xinelolului fiind luați în considerare (concentrație determinată prin cromatografie în fază gazoasă). În cazul în care conținutul este de minimum 95 % din greutate, produsele se clasifică la subpoziția 2907 19 10;
4. alți fenoli cu unul sau mai multe inele benzenice cu unul sau mai mulți radicali hidroxil, în situația în care nu sunt fenoli cu compoziție chimică definită clasificați la poziția 2907. Se poate menționa, de exemplu, fenolul (C_6H_5OH) de puritate sub 90 % din greutate.

**2707 99 91 și
2707 99 99****Altele**

La aceste subpoziții se clasifică în principal produsele care constau din amestecuri de hidrocarburi.

Printre aceste produse se pot enumera:

1. uleiuri grele (altele decât cele brute) obținute de la distilarea gudronului de huiță la temperaturi înalte sau produse similare acestor uleiuri, în situația în care:
 - a) până la 250 °C distilă sub 65 % din volum prin aplicarea metodei EN ISO 3405 (echivalentă cu metoda ASTM D 86) și
 - b) au un indice de penetrație cu ac de minimum 400 la 25 °C, după metoda EN 1426 și
 - c) au alte caracteristici decât produsele de la subpoziția 2715 00 00.

Aceste produse au în general o densitate mai mare de 1,000 g/cm³ la 15 °C, determinată prin metoda EN ISO 12185.

▼B

Produsele care nu îndeplinesc condițiile prezentate la literele (a)-(c) de mai sus se clasifică, în concordanță cu caracteristicile lor, de exemplu, la subpozițiile 2707 10 00-2707 30 00 și 2707 50 00, poziția 2708, subpoziția 2713 20 00 sau poziția 2715 00 00;

2. extractele aromatice care nu corespund condițiilor stabilite pentru aceste produse în notele explicative aferente subpozițiilor 2713 90 10 și 2713 90 90;
3. anumiți omologi ai naftalinei sau ai antracenuului, cum ar fi etilnaftalinele și metilantraceni, cu condiția să nu se clasifice la poziția 2902;
4. reziduuri de distilare (atât atmosferică, cât și în vid) a țițeiului și a păcurii marine, în care constituenții aromatici predomină în greutate față de constituenții nearomatici (determinați prin metoda descrisă în anexa A la prezentul capitol), care satisfac următoarele proprietăți fizico-chimice:
 - a) distilează mai puțin de 65 % din volum (inclusiv pierderile) la 250 °C, prin metoda EN ISO 3405 (echivalentă cu metoda ASTM D 86);
 - b) au punctul final de distilare peste 315 °C.

Densitatea acestor reziduuri, determinată prin metoda EN ISO 12185, poate fi în general mai mică de 1 g/cm³ la 15 °C.

Aceste reziduuri pot fi destinate să fie supuse unui proces specific.

2709 00**Uleiuri brute din petrol sau din minerale bituminoase**

La această poziție se clasifică numai produsele care au proprietăți specifice uleiurilor brute din surse variate (de exemplu densitate specifică, curbă de distilare, conținut de sulf, punct de înmuiere, vâscozitate etc.).

2709 00 10**Condensate de gaz natural**

La această subpoziție se clasifică uleiurile brute obținute de la stabilizarea, imediat după extracție, a gazului natural. Această operație constă din extracția hidrocarburilor condensabile conținute în gazul natural „umed”, în principal prin răcire și depresurizare.

A se vedea și Notele explicative ale Sistemului armonizat aferente poziției 2709 al doilea paragraf.

2710**Uleiuri din petrol sau uleiuri din minerale bituminoase, altele decât uleiurile brute; preparatele nedenumite și necuprinse în altă parte, care conțin în greutate minimum 70 % uleiuri din petrol sau din minerale bituminoase și pentru care aceste uleiuri constituie elementele de bază; deșeuri de uleiuri**

A se vedea notele 2 și 3 de la prezentul capitol și notele explicative aferente.

▼B2710 12 11 -
2710 19 99

Uleiuri din petrol sau uleiuri din minerale bituminoase (altele decât uleiurile brute) și preparatele nedenumite și necuprinse în altă parte, care conțin în greutate minimum 70 % uleiuri din petrol sau din minerale bituminoase și pentru care aceste uleiuri constituie elementele de bază, altele decât cele care conțin biodiesel și altele decât deșeurile de uleiuri

Pentru definițiile acestor produse, a se vedea nota 2 de la prezentul capitol și Notele explicative ale Sistemului armonizat aferente poziției 2710 partea I.

În ceea ce privește subpozițiile prevăzute pentru produsele destinate:

- a fi supuse unui tratament specific;
- a fi supuse unei transformări chimice,

a se vedea notele complementare 4 și 5 de la prezentul capitol și notele explicative aferente.

I. Uleiuri din petrol și din materiale bituminoase (altele decât brute)

Această grupă cuprinde amestecurile de izomeri (alții decât stereozomerii) ai hidrocarburilor aciclice saturate, care conțin sub 95 % un anumit izomer, sau ai hidrocarburilor aciclice nesaturate, care conțin sub 90 % un anumit izomer, aceste procente fiind calculate din greutatea produsului anhidru.

În această grupă intră și izomerii separați ai hidrocarburilor menționate mai sus, de o puritate sub 95 %, respectiv 90 %, din greutate.

Această grupă cuprinde numai uleiurile din petrol și din materiale bituminoase:

1. care au punctul de cristalizare (solidificare), determinat prin metoda ASTM D 938, echivalentă cu metoda ISO 2207, sub 30 °C sau
2. care au punctul de cristalizare (solidificare) de minimum 30 °C și
 - a) au densitate sub 0,942 g/cm³ la 70 °C după metoda EN ISO 12185 și o penetrație cu con după prelucrare de minimum 350 la 25 °C, determinată prin metoda ASTM D 217 echivalentă cu metoda ISO 2137 sau
 - b) au densitate de minimum 0,942 g/cm³ la 70 °C după metoda EN ISO 12185 și o penetrație cu ac de minimum 400 la 25 °C, determinată prin metoda EN 1426.

Sunt, de asemenea, considerate uleiuri din petrol sau minerale bituminoase și sunt incluse în această grupă (paragraful I), anumite uleiuri la care au fost adăugate mici cantități de diverse substanțe, de exemplu aditivi pentru îmbunătățirea calității sau a mirosului, indicatori, coloranți.

A se vedea și diagrama următoare:



Criteria distinctive pentru anumite produse petroliere clasificate la subpozițiile 2710 12 11 - 2710 19 99 și de la pozițiile 2712 și 2713 (altele decât preparatele clasificate la subpozițiile 2710 12 11 - 2710 19 99)

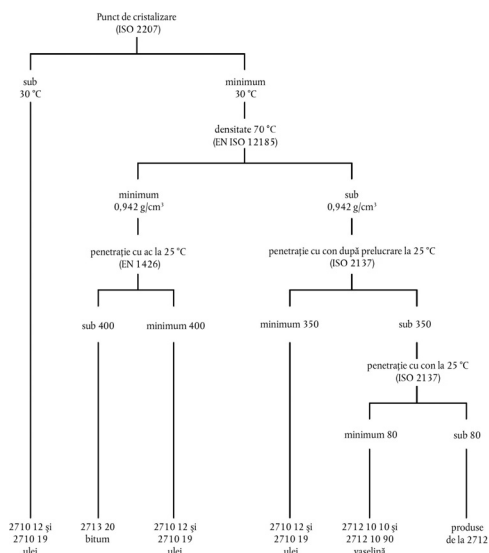

II. Preparatele nedenumite și necuprinse în altă parte, care conțin în greutate minimum 70 % uleiuri din petrol sau din minerale bituminoase și pentru care aceste uleiuri constituie elementele de bază, altele decât cele care conțin biodiesel

Pentru a fi clasificate la aceste subpoziții, preparatele trebuie să îndeplinească următoarele condiții:

1. proporția în greutate a uleiurilor petroliere sau din minerale bituminoase, astfel cum sunt definite la partea I de mai sus, să fie de minimum 70 %.

Această proporție nu este determinată în funcție de cantitatea de constituenți încorporați, ci este determinată prin analiză;

2. nu trebuie să fie nici denumite nici cuprinse în altă parte;
3. în amestecuri, uleiurile din petrol sau din materiale bituminoase trebuie să fie constituentul de bază al preparatului, adică elementul esențial, având în vedere utilizarea preparatului.

Preparatele următoare nu se clasifică la aceste subpoziții:

- a) lacuri și vopsele (pozițiile 3208, 3209 și 3210 00);
- b) preparate de înfrumusețare și produse cosmetice pe bază de uleiuri minerale (în general pozițiile 3304-3307);
- c) sulfonați de petrol (poziția 3402 sau 3824).

Sulfonații de petrol sunt în general sub formă de suspensii în uleiuri din petrol sau din materiale bituminoase. Conținutul de sulfonat pur este în mod normal atât de ridicat încât utilizarea directă ca lubrifiant este exclusă;

▼ B

- d) preparate pentru lustruit sau pentru întreținerea lemnului, a lacurilor, a metalelor, a sticlei sau a altor materiale (în principal poziția 3405);
- e) preparate dezinfectante, insecticide etc., oricare ar fi prezentarea lor, care constau din soluții sau dispersii ale unui ingredient activ în uleiuri din petrol sau din materiale bituminoase (poziția 3808);
- f) preparate de apretare utilizate în industria textilelor (poziția 3809);
- g) aditivi preparați pentru uleiuri minerale („*dopes*”) (poziția 3811);
- h) solvenți și diluanți organici compuși (poziția 3814 00, de exemplu);
- ij) lianți pentru miezuri de turnătorie (subpoziția 3824 10 00);
- k) anumite produse anticorozive, în special:
 - i) constituite, de exemplu, din lanolină (cca 20 %) în soluție de white spirit (subpoziția 3403 19 10);
 - ii) care conțin amine ca ingrediente active (subpoziția 3824 99 92).

**2710 12 11 -
2710 12 90**

Uleiuri ușoare și preparate

A se vedea nota de subpoziție 4 de la prezentul capitol.

**2710 12 21 și
2710 12 25**

Benzine speciale

A se vedea nota complementară 1 litera (a) de la prezentul capitol.

2710 12 21

White spirit

A se vedea nota complementară 1 litera (b) de la prezentul capitol.

**2710 19 11 -
2710 19 29**

Uleiuri medii

A se vedea nota complementară 2 litera (c) la prezentul capitol.

Petrolul lampant este utilizat pentru o gamă largă de scopuri diferite, de exemplu, drept carburant pentru motoarele avioanelor sau pentru încălzire.

Petrolul lampant este un ulei mediu cu un interval de distilare conform metodei EN ISO 3405 (echivalentă cu metoda ASTM D 86) cuprins aproximativ între 130 °C și 320 °C.

Imaginile care însoțesc prezenta notă explicativă ilustrează doar cu titlu indicativ cromatogramele aferente unei categorii de produse ce pot fi clasificate la fiecare dintre cele trei subpoziții în cauză.

▼B

2710 19 21

Jet fuel

La această subpoziție se clasifică petrolul lampant tip jet fuel. Acest jet fuel este conform cu prevederile notei complementare 2 litera (c) la prezentul capitol.

Profilul gaz-cromatografic al petrolului lampant tip jet fuel, de exemplu cel mai utilizat jet fuel A-1, este caracteristic unui ulei obținut prin distilarea țițeiului, precum și prin alte procese petrochimice. Lungimea catenelor alcanilor variază între aproximativ 10 și 18 atomi de carbon. Conținutul de compuși aromatici poate fi de până la 25 % în volum. Punctul său de inflamabilitate este în general peste 38 °C conform metodei ISO 13736. Punctul de congelare nu depășește de obicei -40 °C.

Jet fuel poate conține următorii aditivi: antioxidanți, inhibitori de coroziune, produse antigel, urme de coloranți.

PROFILUL GAZ-CROMATOGRAFIC AL JET FUEL TIP A-1 (KEROSEN) SimDis ASTM D 2887 extinsă (echivalentă cu metoda ISO 3924)

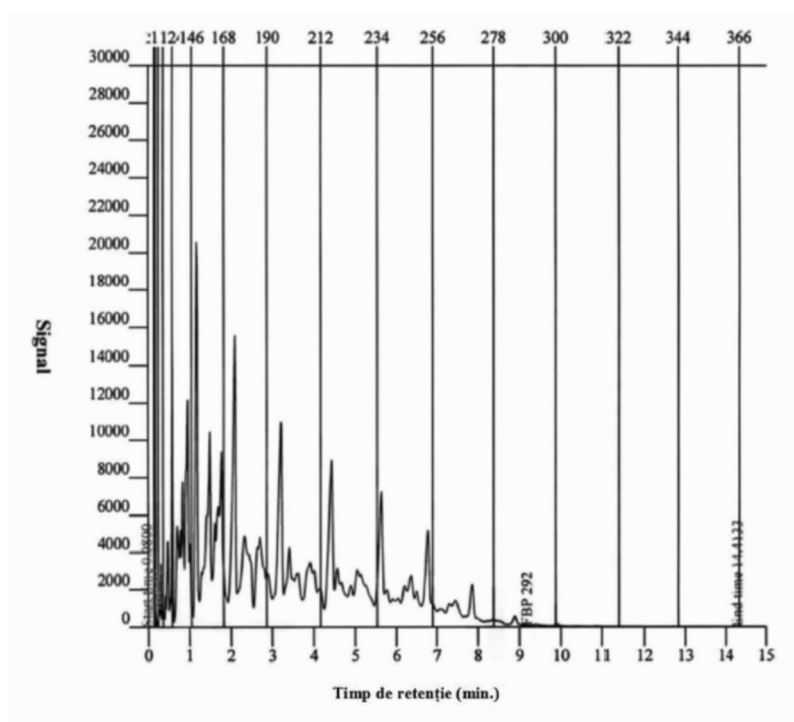

Corelare EN ISO 3405 (echivalentă cu metoda ASTM D 86) (STP 577) - distribuție

Volum recuperat	PF	Volum recuperat	PF	Volum recuperat	PF	Volum recuperat	PF
%	°C	%	°C	%	°C	%	°C
PFI	139,7	20,0	167,3	70,0	210,1	PFF	260,7
5,0	153,0	30,0	174,3	80,0	221,5		
10,0	159,4	50,0	190,1	90,0	234,9		

2710 19 25

Altele

La această subpoziție se clasifică petrolul lampant, altul decât jet fuel. Petrolul lampant clasificat la această subpoziție este conform cu prevederile notei complementare 2 litera (c) la prezentul capitol.

▼B

Profilul gaz-cromatografic al petrolului lampant din categoria „alte” este caracteristic unui ulei obținut prin distilarea țiteiului.

La această subpoziție se mai clasifică:

— uleiurile utilizate pentru lămpi, cu un conținut redus de compuși aromatici și olefinici, pentru a preveni formarea funinginii în timpul combustiei;

— uleiurile cu un interval mic de distilare, cu un profil gaz-cromatografic compus numai dintr-o fracțiune a imaginii GC de mai jos.

În unele cazuri, sunt prezenți markeri chimici.

Nu se clasifică la această subpoziție amestecurile de petrol lampant cu alte uleiuri minerale sau solvenți organici.

PROFILUL GAZ-CROMATOGRIFIC AL PETROLULUI LAMPANT ALTUL DECÂT JET FUEL SimDis ASTM D 2887 extinsă (echivalentă cu metoda ISO 3924)

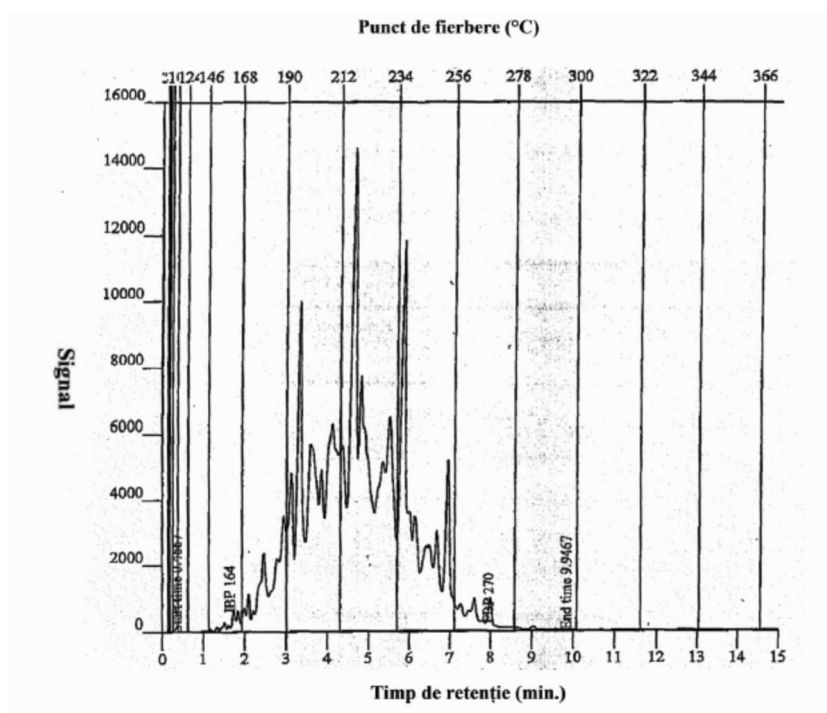

Corelare EN ISO 3405 (echivalentă cu metoda ASTM D 86) (STP 577) - distribuție

Volum recuperat	PF	Volum recuperat	PF	Volum recuperat	PF	Volum recuperat	PF
Vol. %	°C	Vol. %	°C	Vol. %	°C	Vol. %	°C
P F I	193,4	20,0	210,1	70,0	220,1	P F F	247,3
5,0	201,8	30,0	211,4	80,0	223,4		
10,0	206,2	50,0	214,8	90,0	229,6		

2710 19 29**Altele**

La această subpoziție se clasifică uleiurile medii, altele decât petrolul lampant, de la subpozițiile 2710 19 21 și 2710 19 25. Uleiurile clasificate la această subpoziție sunt conforme cu prevederile notei complementare 2 litera (c) la prezentul capitol.

▼B

În general, produsele de la această subpoziție sunt obținute printr-unul sau mai multe procese fizico-chimice care pot modifica semnificativ compoziția chimică a acestor produse, astfel încât să le asigure compatibilitatea cu anumite utilizări industriale. În unele cazuri, modificarea compoziției moleculare a acestor produse poate fi detectată utilizându-se GC sau SimDis, în timp ce pentru alte tipuri de produse sunt necesare determinări mai precise (de exemplu, gascromatografie/spectrometrie de masă – GC-MS).

Un exemplu de profil SimDis al acestor uleiuri este reprezentat de n-parafină, după cum se poate vedea mai jos:

PROFILUL GAZ-CROMATOGRAFIC AL N-PARAFINEI SimDis ASTM D 2887 extinsă (echivalentă cu metoda ISO 3924)

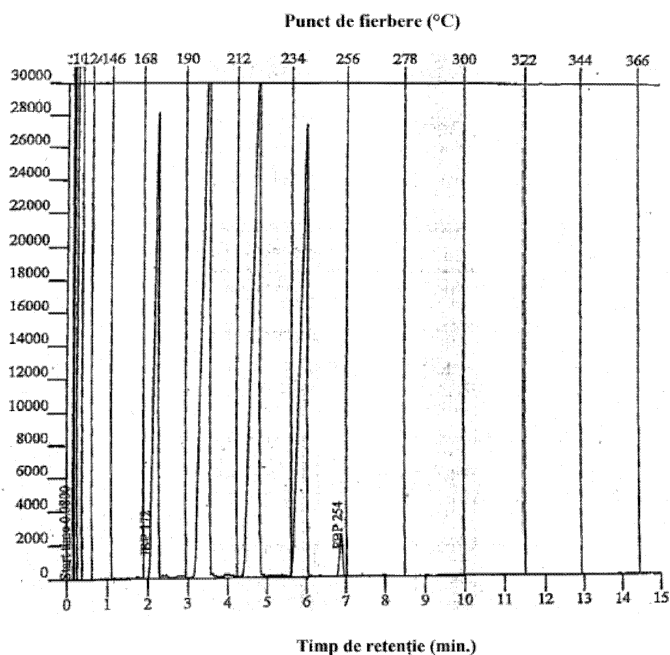

Tabelul de distribuție PF - Procente

Masa recuperată %	PF °C	Masa recuperată %	PF °C	Masa recuperată %	PF °C	Masa recuperată %	PF °C
PFI	172,4	30,0	199,2	60,0	219,6	90,0	239,2
5,0	174,8	35,0	199,6	65,0	220,2	95,0	240,0
10,0	176,0	40,0	200,4	70,0	220,8	PFF	254,4
15,0	188,2	45,0	200,8	75,0	221,8		
20,0	197,2	50,0	217,4	80,0	237,0		
25,0	198,4	55,0	218,8	85,0	238,2		

Un alt exemplu de produse de la această subpoziție este cel al produselor obținute printr-un proces cu mai multe etape care include:

- extracția parafinelor lineare;
- hidrogenarea reziduurilor deparafinate;
- fracționarea prin distilare a reziduurilor hidrogenate și deparafinate în produse cu un număr mai mic de atomi de carbon.

▼B

Aceste produse constau în hidrocarburi saturate, în principal cu catenă ramificată și ciclice, cu un conținut aromatic mult sub 1 %. Un exemplu de profil SimDis pentru acest tip de produse este prezentat mai jos:

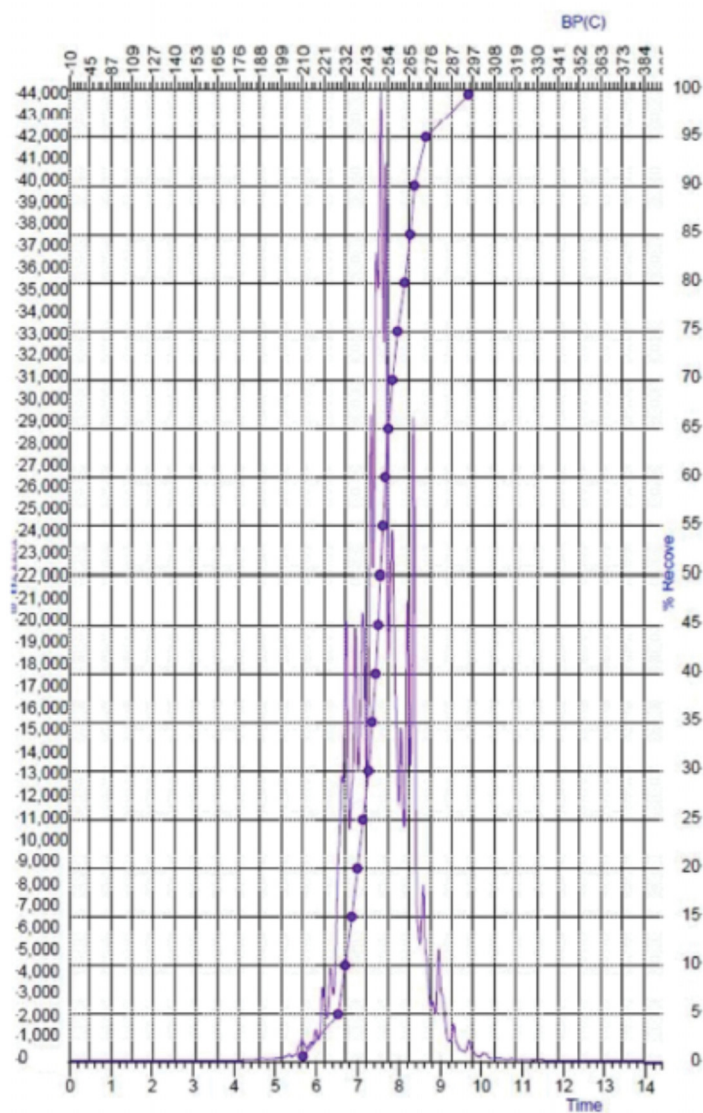
ASTM D2887 extinsă (echivalentă cu metoda ISO 3924)**Punct de fierbere (°C)****Time de retenție (min.)**

SIMDIS ASTM D 2887 extinsă corelare ASTM D 86

Masa recuperată %	PF °C	Masa recuperată %	PF °C	Masa recuperată %	PF °C	Masa recuperată %	PF °C
PFI	234,2	30,0	241,1	70,0	246,5	PFF	255,9
5,0	240,0	40,0	242,2	80,0	247,0		

▼B

SIMDIS ASTM D 2887 extinsă corelare ASTM D 86

Masa recuperată %	PF °C	Masa recuperată %	PF °C	Masa recuperată %	PF °C	Masa recuperată %	PF °C
10,0	240,9	50,0	243,4	90,0	250,8		
20,0	241,0	60,0	243,8	95,0	254,5		

Utilizarea tehnicii GC-MS poate duce la obținerea unui profil similar celui prezentat mai jos cu titlu de exemplu:

axa x: timp (minute)

axa y: abundență relativă

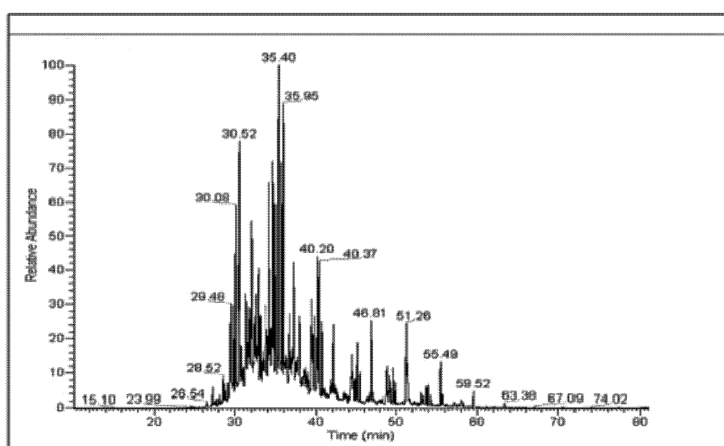

Cromatogramă totală de ioni (TIC) GC-MS

Acest profil a fost obținut în următoarele condiții experimentale:

Coloană	Zebron ZB5-MS (sau similară)
Lungimea coloanei	30 m
D.I.	0,25 mm
Ø-P.	0,25 µm
Interval de masă	35-600
Sursă de ioni	250 °C
Timp inițial	3 min
Rata de fragmentare	1:60
Temperatura injectorului	250 °C
Volum de injectare	1 µL
Conducta de transfer	275 °C

Coloană	Zebron ZB5-MS (sau similară)
Program de temperatură:	
Temperatura inițială	40 °C
Timp inițial	3 min
Gradient 1	2,5 °C/min până la 270 °C
Timp final	10 min

▼ B

Acest profil indică următoarea distribuție:

NUMĂRUL DE ATOMI DE CARBON						
	C10	C11	C12	C13	C14	TOT
n-parafine	0,1	0,6	4,8	1	0	6,5
Monometilparafine	0	1,5	14,2	15,7	1,8	33,2
Alte izoparafine	0	0,9	10,6	20,1	0,6	32,2
Cicloparafine	0	1,2	6,1	16,3	0,3	24,0
Decaline	0,2	2	1,4	0,6	0	4,2
TOT	0,3	6,2	37,1	53,7	2,7	100"

2710 19 31 -
2710 19 99

Uleiuri grele

A se vedea nota complementară 1 litera (d) de la prezentul capitol.

2710 19 31 -
2710 19 48

Motorină

A se vedea nota complementară 1 litera (e) de la prezentul capitol.

2710 19 51 -
2710 19 68

Păcură

A se vedea nota complementară 1 litera (f) de la prezentul capitol și diagrama de mai jos în ceea ce privește caracteristicile păcurii:

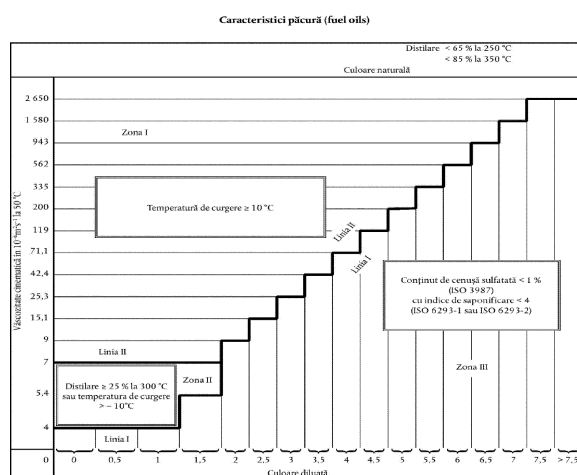

2710 19 71 -
2710 19 99

Uleiuri lubrifiante; alte uleiuri

La aceste subpoziții se clasifică uleiurile grele care corespund definiției de la nota complementară 1 litera (d) de la prezentul capitol, cu condiția să nu îndeplinească condițiile precizate în nota complementară 1 litera (e) (motorină) sau (f) (păcură) de la prezentul capitol.

▼B

La aceste subpoziții se clasifică uleiurile grele care distilă sub 85 % din volum, inclusiv pierderile, până la o temperatură de 350 °C, după metoda EN ISO 3405 (echivalentă cu metoda ASTM D 86):

1. care, corespunzător unei culori diluate C, au o vâscozitate V:
 - a) fie maximum valorile din linia I a tabelului de corespondență de la nota complementară 1 litera (f) de la prezentul capitol, în cazul în care conținutul de cenușă sulfată este de minimum 1 % sau dacă indicele de saponificare este de minimum 4;
 - b) fie peste valorile din linia II a aceluiași tabel de corespondență, în cazul în care punctul de congelare este sub 10 °C;
 - c) fie cuprinsă între valorile din liniile I și II sau egale cu valorile din linia II, în cazul în care distilă sub 25 % la 300 °C, iar punctul de congelare este de cel mult -10 °C. Aceste dispoziții se aplică numai uleiurilor care au o culoare diluată C sub 2;
2. pentru care nu se pot determina următoarele caracteristici:
 - a) fie procentul de distilare la 250 °C (0 % se consideră procent) după metoda EN ISO 3405 (echivalentă cu metoda ASTM D 86);
 - b) fie vâscozitatea cinematică la 50 °C, după metoda EN ISO 3104;
 - c) fie culoarea diluată după metoda ISO 2049 (echivalentă cu metoda ASTM D 1500);
3. care au culoare artificială.

Metodele de analiză care trebuie utilizate la punctul 1 de mai sus sunt cele specificate pentru păcură (a se vedea nota complementară 1 litera (f) de la prezentul capitol).

A se vedea și diagrama următoare:

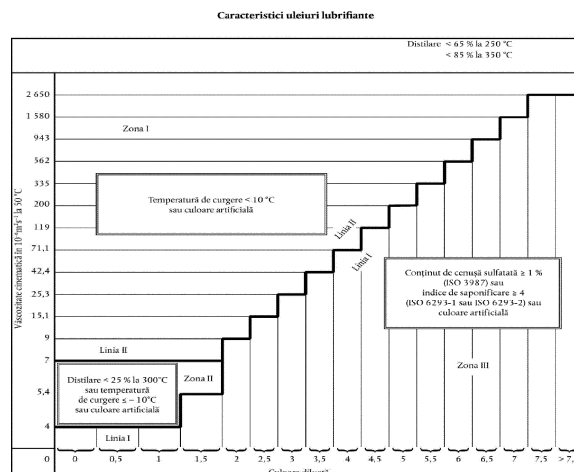

▼ B

2710 91 00 și 2710 99 00	<p>Deșeuri de uleiuri</p> <p>A se vedea nota 3 de la prezentul capitol și Notele explicative ale Sistemului armonizat aferente poziției 2710 partea II.</p>
2711	<p>Gaz de sondă și alte hidrocarburi gazoase</p> <p>Pentru definițiile acestor produse, a se vedea Notele explicative ale Sistemului armonizat aferente poziției 2711.</p> <p>În ceea ce privește subpozițiile prevăzute pentru produsele destinate:</p> <ul style="list-style-type: none"> — să fie supuse unui tratament specific; — să fie supuse unei transformări chimice, <p>a se vedea nota complementară 4 de la prezentul capitol, precum și notele explicative aferente.</p>
2711 19 00	<p>Altele</p> <p>Această subpoziție include gaz lichefiat obținut din biomasă.</p> <p>Acest gaz lichefiat este obținut prin fermentarea fracțiunii biodegradabile a deșeurilor și reziduurilor industriale, menajere sau urbane, a nămolului de la instalațiile de tratare a apelor uzate, a fracțiunii biodegradabile a deșeurilor și reziduurilor agricole și forestiere, a deșeurilor și reziduurilor din industria agroalimentară și a altor materii brute vegetale și animale similare obținute din biomasă.</p> <p>Acest gaz este compus în principal din metan, cuprinzând în general și dioxid de carbon și, într-o mai mică măsură, hidrogen sulfurat, hidrogen, azot și oxigen.</p>
2711 29 00	<p>Altele</p> <p>Această subpoziție include gaz (în stare gazoasă) obținut din biomasă.</p> <p>Acest gaz este obținut prin fermentarea fracțiunii biodegradabile a deșeurilor și reziduurilor industriale, menajere sau urbane, a nămolului de la instalațiile de tratare a apelor uzate, a fracțiunii biodegradabile a deșeurilor și reziduurilor agricole și forestiere, a deșeurilor și reziduurilor din industria agroalimentară și a altor materii brute vegetale și animale similare obținute din biomasă.</p> <p>Acest gaz este compus în principal din metan, cuprinzând în general și dioxid de carbon și, într-o mai mică măsură, hidrogen sulfurat, hidrogen, azot și oxigen.</p>
2712	<p>Vaselină; ceară de parafină, ceară de petrol microcristalină, ceară din praf de cărbune (<i>slack wax</i>), ozocherită, ceară de lignit, ceară de turbă, alte tipuri de ceară minerală și produse similare obținute prin sinteză sau prin alte procedee, chiar colorate</p>
2712 10 10 și 2712 10 90	<p>Vaselină</p> <p>A se vedea Notele explicative ale Sistemului armonizat aferente poziției 2712 partea A.</p> <p>A se vedea și diagrama de la nota explicativă aferentă subpozițiilor 2710 12 11-2710 19 99 partea I.</p>

▼B

2712 10 10	Brută
	A se vedea nota complementară 2 de la prezentul capitol.
2712 20 10 și 2712 20 90	Ceară de parafină care conține în greutate sub 0,75 % ulei
	La aceste subpoziții se clasifică parafina descrisă în Notele explicative ale Sistemului armonizat aferente poziției 2712 partea B primul și al șaptelea paragraf.
2712 90 11 și 2712 90 19	Ozocherită, ceară de lignit sau de turbă (produse naturale)
	Se clasifică la aceste subpoziții produsele descrise în Notele explicative ale Sistemului armonizat aferente poziției 2712 partea B al treilea, al patrulea și al cincilea paragraf.
	De remarcat că ozocherita (ceara naturală) este rareori comercializată (surse epuizate și slabă rentabilitate financiară la exploatare); termenii ozocherită și cerizină (ozocherită rafinată) sunt deseori în mod greșit utilizați pentru ceara de petrol care se clasifică la subpozițiile 2712 90 31-2712 90 99.
2712 90 31 - 2712 90 99	Altele
	Se clasifică la aceste subpoziții produsele descrise în Notele explicative ale Sistemului armonizat aferente poziției 2712 partea B al doilea, al șaselea și al șaptelea paragraf, cu excepția parafinei sintetice de la subpozițiile 2712 20 10 sau 2712 20 90.
	Aceste produse au următoarele caracteristici:
	1. punctul de solidificare, după metoda ASTM D 938 echivalentă cu metoda ISO 2207, este de minimum 30 °C;
	2. densitatea la 70 °C după metoda EN ISO 12185 este sub 0,942 g/cm ³ ;
	3. penetrabilitatea cu con prelucrat, la 25 °C, determinată prin metoda ASTM D 217 echivalentă cu metoda ISO 2137, este sub 350 și
	4. penetrabilitatea prin metoda cu con, la 25 °C, determinată prin metoda ASTM D 937 echivalentă cu metoda ISO 2137, este sub 80.
	A se vedea și diagrama de la nota explicativă aferentă subpozițiilor 2710 12 11-2710 19 99 partea I.
2712 90 31 - 2712 90 39	Brute
	A se vedea și nota complementară 4 de la prezentul capitol.
	În ceea ce privește subpozițiile prevăzute pentru produsele destinate:
	— să fie supuse unui tratament specific;
	— să fie supuse unei transformări chimice,
	a se vedea notele complementare 5 și 6 de la prezentul capitol, precum și notele explicative aferente.

▼B

2713 Cocs de petrol, bitum de petrol și alte reziduuri de uleiuri din petrol sau din minerale bituminoase

2713 11 00 și 2713 12 00 Cocs de petrol

La aceste subpoziții se clasifică cocsul de petrol astfel cum este descris în Notele explicative ale Sistemului armonizat aferente poziției 2713 partea A.

2713 20 00 Bitum de petrol

La această subpoziție se clasifică bitumul de petrol astfel cum este descris în Notele explicative ale Sistemului armonizat aferente poziției 2713 partea B.

Acest produs are următoarele caracteristici:

1. punctul de solidificare, după metoda ASTM D 938 echivalentă cu metoda ISO 2207, este de minimum 30 °C;
2. densitatea la 70 °C după metoda EN ISO 12185 este minimum 0,942 g/cm³ și
3. penetrabilitatea cu ac la 25 °C, determinată prin metoda EN 1426, este sub 400.

A se vedea și diagrama de la nota explicativă aferentă subpozițiilor 2710 12 11-2710 19 99 partea I.

2713 90 10 și 2713 90 90 Alte reziduuri de uleiuri din petrol sau din minerale bituminoase

Se clasifică la aceste subpoziții produsele descrise în Notele explicative ale Sistemului armonizat aferente poziției 2713 partea C.

Extractele aromatice clasificate la aceste subpoziții [a se vedea Notele explicative ale Sistemului armonizat aferente poziției 2713 alineatul C punctul 1] au în general următoarele caracteristici:

1. conținutul de constituenți aromatici este peste 80 % din greutate, determinat prin metoda descrisă în anexa A la notele explicative ale prezentului capitol;
2. densitatea la 15 °C după metoda EN ISO 12185 este peste 0,950 g/cm³ și
3. la 300 °C distilă sub 20 % din volum, după metoda EN ISO 3405 (echivalentă cu metoda ASTM D 86).

Alchilbenzenii și alchilnaftalinele se clasifică, de exemplu, chiar dacă îndeplinesc condițiile de mai sus, la poziția tarifară 3817.

2715 00 00 Amestecuri bituminoase pe bază de asfalt natural sau de bitum natural, de bitum de petrol, de gudron mineral sau de smoală de gudron mineral (de exemplu: mastic bituminos, „cut-backs”)

Amestecurile bituminoase clasificate la această subpoziție au o compoziție care variază în funcție de utilizarea lor.

▼B1. *Produse utilizate pentru protecții hidrofobe, protecții de suprafețe și izolații*

Produsele utilizate pentru acoperiri anticorozivne, izolarea instalațiilor electrice, protecția hidrofobă a suprafețelor, obturarea fisurilor etc. sunt în general compuse dintr-un liant (bitum, asfalt sau gudron), materiale de umplutură rigide ca fibrele minerale (azbest, sticlă), rumeguș de lemn sau din orice alt produs susceptibil să le confere proprietățile necesare sau să le faciliteze aplicarea. Se pot cita, de exemplu:

a) *etanșări bituminoase*

Conținutul de solvent este sub 30 %. Permite obținerea unor acoperiri cu grosimi de cel mult 3-4 mm;

b) *masticuri bituminoase*

Conținutul de solvent este de cel mult 10 %. Permite obținerea unor acoperiri cu grosimi cuprinse între 4 mm și 1 cm sau obturarea unor fisuri mari (cu dimensiuni între 2 și 8 cm);

c) *alte preparate bituminoase*

Conțin întotdeauna materiale de umplutură, dar nu conțin solvenți. De asemenea, acestea trebuie să fie supuse unui tratament termic înainte de a fi utilizate. Aceste produse sunt în primul rând utilizate pentru trasee de conducte subterane sau subacvatice.

2. *Produse utilizate pentru îmbrăcăminte rutieră*

Produsele bituminoase care se clasifică la această poziție intră în două categorii principale:

a) *cut-backs și road-oils*

Cut-backs-urile sunt bitumuri dizolvate în solvenți mai mult sau mai puțin grei a căror cantitate variază în funcție de vâscozitatea necesară.

Denumirile comerciale ale acestor produse diferă dacă solvenții utilizați sunt de origine petrolieră sau de altă origine. Primele se numesc „bitumuri fluidificate” iar celelalte se numesc „bitumuri fluxate”.

Road-oils-urile sunt tot preparate pe bază de bitum care conțin solvenți grei în cantitate ce variază în funcție de vâscozitatea necesară.

În unele cazuri sunt adăugați adezivi pentru a conferi preparatelor rezistență la exfoliere.

Toate aceste preparate au următoarele caracteristici distinctive:

— penetrația cu ac de minimum 400 la 25 °C, măsurată prin metoda EN 1426;

▼B

- reziduu la distilare de minimum 60 % din greutate, obținut sub presiune redusă prin aplicarea metodei ASTM D 1189 (retrasă în 1979, nu există metodă EN/ISO actuală), și o penetrație cu ac sub 400 la 25 °C, determinată prin metoda EN 1426.

Diagrama de mai jos arată:

- criteriile de distincție între biturile fluidificate și fluxate și biturile clasificate la subpoziția 2713 20 00;
- criteriile de distincție între biturile fluidificate sau fluxate și uleiurile de petrol clasificate la subpozițiile 2710 12 11-2710 19 99.

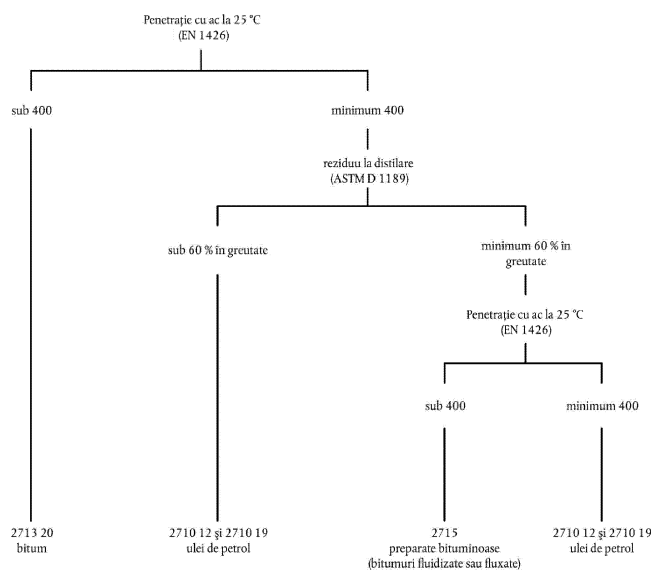

b) emulsii apoase

Acestea sunt preparate obținute prin emulsifierea biturilor în apă.

Există două categorii:

1. emulsii anionice sau „alcaline” pe bază de săpun obișnuit sau ulei de tal;
2. emulsii cationice sau „acide” pe bază de amină alifatică sau ion cuaternar de amoniu.

▼ B*ANEXA A***METODĂ DE DETERMINARE A CONȚINUTULUI DE CONSTITUENȚI AROMATICI ÎN PRODUSELE CU PUNCT FINAL DE DISTILARE PESTE 315 °C****1. Domeniul de aplicare**

Această metodă de testare vizează determinarea conținutului de constituenți aromatici și nearomatici din uleiurile minerale.

2. Definiție

2.1. Constituenți aromatici: porțiunea din probă dizolvată în solvent și adsorbită pe silicagel. Constituenții aromatici pot conține: hidrocarburi aromatice, compuși aromatici naftenici condensați, olefine aromatice, asfaltene, compuși aromatici care conțin sulf, azot, oxigen și compuși aromatici polari.

2.2. Constituenți nearomatici: porțiunea din probă care nu este adsorbită pe silicagel și care este eluată de solvent (precum hidrocarburile nearomatice).

3. Principiul metodei

Proba, dizolvată în *n*-pentan, este trecută printr-o coloană cromatografică specială cu silicagel. Constituenții nearomatici, eluați cu solvent, sunt colectați succesiv și dozați prin cântărire, după evaporarea solventului.

Probele care nu se dizolvă în *n*-pentan trebuie dizolvate în ciclohexan.

4. Aparatură și reactivi

Coloana cromatografică: este un tub din sticlă cu dimensiunile și forma în conformitate cu schița de mai jos. Deschiderea superioară trebuie să fie prevăzută cu posibilitatea de etanșare cu o piesă din sticlă a cărei suprafață plană mată este racordată la partea superioară a coloanei prin două cleme metalice acoperite cu cauciuc. Închiderea trebuie să fie perfect etanșă la aplicarea unei presiuni de azot sau de aer.

Silicagelul: granulometrie de minimum 200 mesh. Trebuie activat șapte ore într-o etuvă la 170 °C și conservat într-un exsicator pentru răcire. După activare, silicagelul trebuie folosit în termen de câteva zile.

Solventul I *n*-pentanul: puritate de minimum 95 %, fără constituenți aromatici.

Solventul II ciclohexanul: puritate de minimum 98 %, fără constituenți aromatici.

5. Procedura 1 (coloană cromatografică 1)

Prepararea soluției-etalon: se dizolvă aproximativ 3,6 g (cântărite exact) din probă în 10 ml de *n*-pentan (I). Dacă proba este insolubilă în *n*-pentan, se dizolvă în ciclohexan, iar determinarea se realizează cu ajutorul ciclohexanului (II) în loc de *n*-pentan (I).

Se umple coloana cromatografică (coloana cromatografică 1) cu silicagelul activat în prealabil până la un nivel de cca 10 cm față de balonul superior din sticlă, tasând conținutul cu ajutorul unui vibrator, astfel încât să nu rămână niciun canal. Se plasează în deschiderea superioară a coloanei cu silicagel un tampon de vată de sticlă.

▼ B

Se umidifică în prealabil silicagelul cu 180 ml de solvent I sau II și se aplică de sus în jos o presiune de aer sau de azot până când nivelul superior al lichidului atinge nivelul superior al silicagelului.

Se reduce cu precauție presiunea în interiorul coloanei și se introduce o cantitate de cca 3,6 g (cântărită exact cu o precizie de 2 zecimale) din proba dizolvată în 10 ml de solvent I sau II, se limpește paharul Berzelius cu alți 10 ml de solvent I sau II care se introduc, de asemenea, în coloană.

Se aplică presiune progresiv, astfel încât lichidul să cadă picătură cu picătură prin tubul capilar din partea inferioară a coloanei cu o frecvență de aproximativ 1 ml/minut și se colectează lichidul într-un balon de 500 ml.

În momentul în care nivelul lichidului care conține substanța care trebuie separată atinge suprafața silicagelului, se îndepărtează cu precauție presiunea și se adaugă 230 ml de solvent I sau II și imediat apoi se aplică din nou presiune, astfel încât nivelul lichidului să ajungă la nivelul superior al silicagelului, colectându-se eluatul în același balon.

Înainte ca nivelul lichidului care conține substanța care trebuie separată să atingă suprafața silicagelului, se verifică prezența compușilor aromatici în eluat, utilizându-se spectroscopia în infraroșu cu transformată Fourier (FT-IR). Dacă eluatul conține numai hidrocarburi alifactice, se adaugă, din nou, 50 ml de solvent I sau II după îndepărtarea presiunii. Această etapă se repetă dacă este necesar.

Se reduce fracțiunea colectată la un volum mic prin evaporare sub vid la 35 °C într-un evaporator rotativ sau într-un aparat similar și se transferă cantitativ într-un pahar Berzelius tarat, utilizându-se mai mult solvent I sau II.

Se evaporă conținutul paharului Berzelius în etuvă, sub vid, la 35 °C până la greutate constantă (G). Diferența dintre ultimele două greutăți nu trebuie să depășească 0,01 g. Intervalul de timp dintre cele două cântăriri trebuie să fie de cel puțin 30 de minute.

Conținutul în greutate de constituenți nearomatici (A) se calculează cu formula:

$$A = G/G_1 \cdot 100$$

unde G_1 reprezintă greutatea probei supusă analizei.

Diferența până la 100 % reprezintă procentul de constituenți aromatici absorbiți de silicagel.

6. Precizia metodei

Repetabilitate: 5 %.

Reproductibilitate: 10 %.

7. Procedura 2 (coloană cromatografică 2)

Prepararea soluției-etalon: se dizolvă aproximativ 0,9 g (cântărite exact) din probă în 2,5 ml de *n*-pentan (I). Dacă proba este insolubilă în *n*-pentan, se dizolvă în ciclohexan, iar determinarea se realizează cu ajutorul ciclohexanului (II) în loc de *n*-pentan (I).

▼ B

Se umple coloana cromatografică (coloana cromatografică 2) cu silicagelul activat în prealabil până la un nivel de cca 2,5 cm față de balonul superior din sticlă, tasând conținutul cu ajutorul unui vibrator, astfel încât să nu rămână niciun canal. Se plasează în deschiderea superioară a coloanei cu silicagel un tampon de vată de sticlă.

Se umidifică în prealabil silicagelul cu 45 ml de solvent I sau II și se aplică de sus în jos o presiune de aer sau de azot până când nivelul superior al lichidului atinge nivelul superior al silicagelului.

Se reduce cu precauție presiunea în interiorul coloanei și se introduce o cantitate de cca 0,9 g (cântărită exact cu o precizie de 2 zecimale) din proba dizolvată în 2,5 ml de solvent I sau II, se limpește paharul Berzelius cu alți 2,5 ml de solvent I sau II care se introduc, de asemenea, în coloană.

Se aplică presiune progresiv, astfel încât lichidul să cadă picătură cu picătură prin tubul capilar din partea inferioară a coloanei cu o frecvență de aproximativ 1 ml/minut și se colectează lichidul într-un balon de 250 ml.

În momentul în care nivelul lichidului care conține substanța care trebuie separată atinge suprafața silicagelului, se îndepărtează cu precauție presiunea și se adaugă 57,5 ml de solvent I sau II și imediat apoi se aplică din nou presiune, astfel încât nivelul lichidului să ajungă la nivelul superior al silicagelului, colectându-se eluatul în același balon.

Înainte ca nivelul lichidului care conține substanța care trebuie separată să atingă suprafața silicagelului, se verifică prezența compușilor aromatici în eluat, utilizându-se spectroscopia în infraroșu cu transformată Fourier (FT-IR). Dacă eluatul conține numai hidrocarburi alifatiche, se adaugă, din nou, 12,5 ml de solvent I sau II după îndepărtarea presiunii. Această etapă se repetă dacă este necesar.

Se reduce fracțiunea colectată la un volum mic prin evaporare sub vid la 35 °C într-un evaporator rotativ sau într-un aparat similar și se transferă cantitativ într-un pahar Berzelius tarat, utilizând mai mult solvent I sau II.

Se evaporă conținutul paharului Berzelius în etuvă, sub vid, la 35 °C până la greutate constantă (G). Diferența dintre ultimele două greutăți nu trebuie să depășească 0,01 g. Intervalul de timp dintre cele două cântăriri trebuie să fie de cel puțin 30 de minute.

Conținutul în greutate de constituenți nearomatici (A) se calculează cu formula:

$$A = G/G_1 * 100$$

unde *G* reprezintă greutatea probei supusă analizei.

Diferența până la 100 % reprezintă procentul de constituenți aromatici absorbiți de silicagel.

8. Precizia metodei

Repetabilitate: 5 %.

Reproductibilitate: 10 %.

▼ B

Coloana cromatografică 1

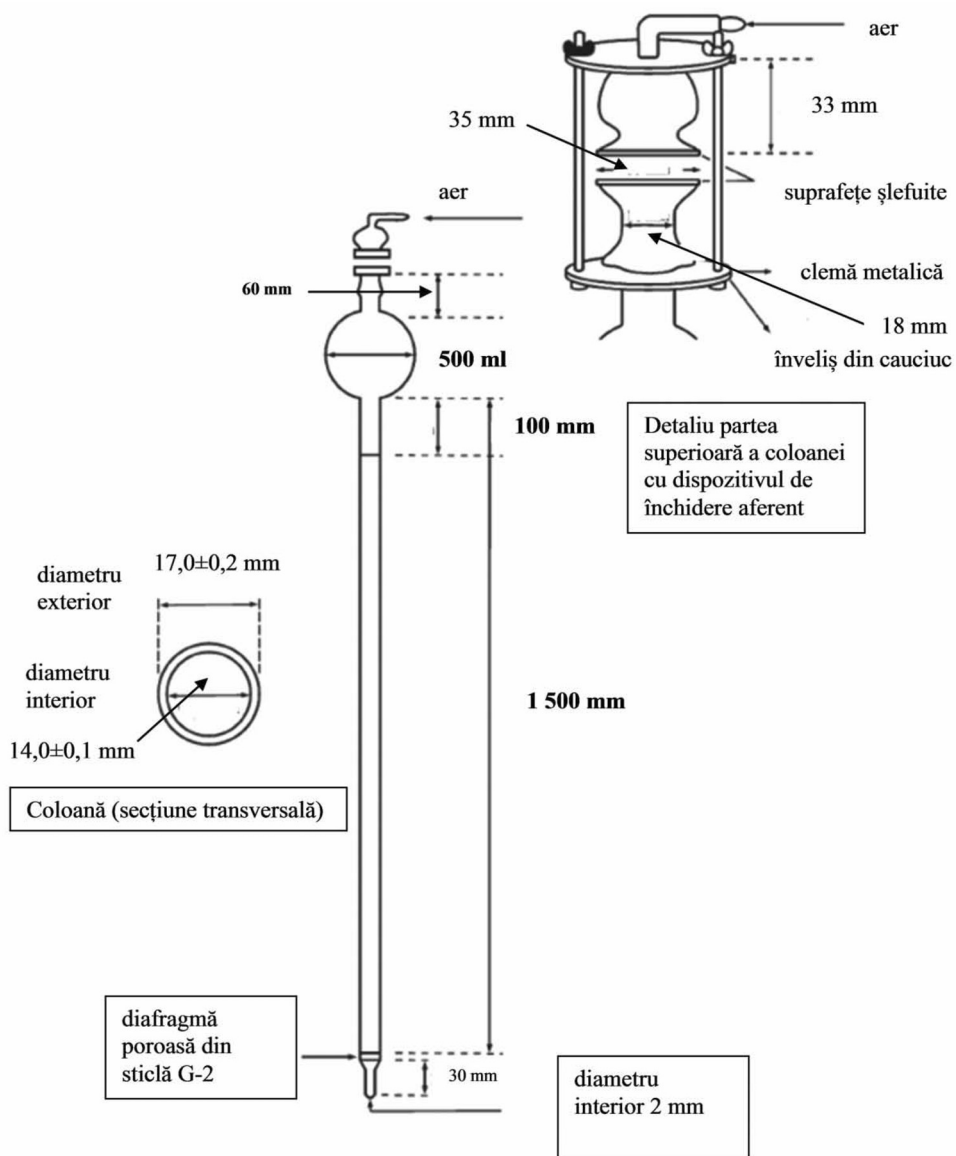

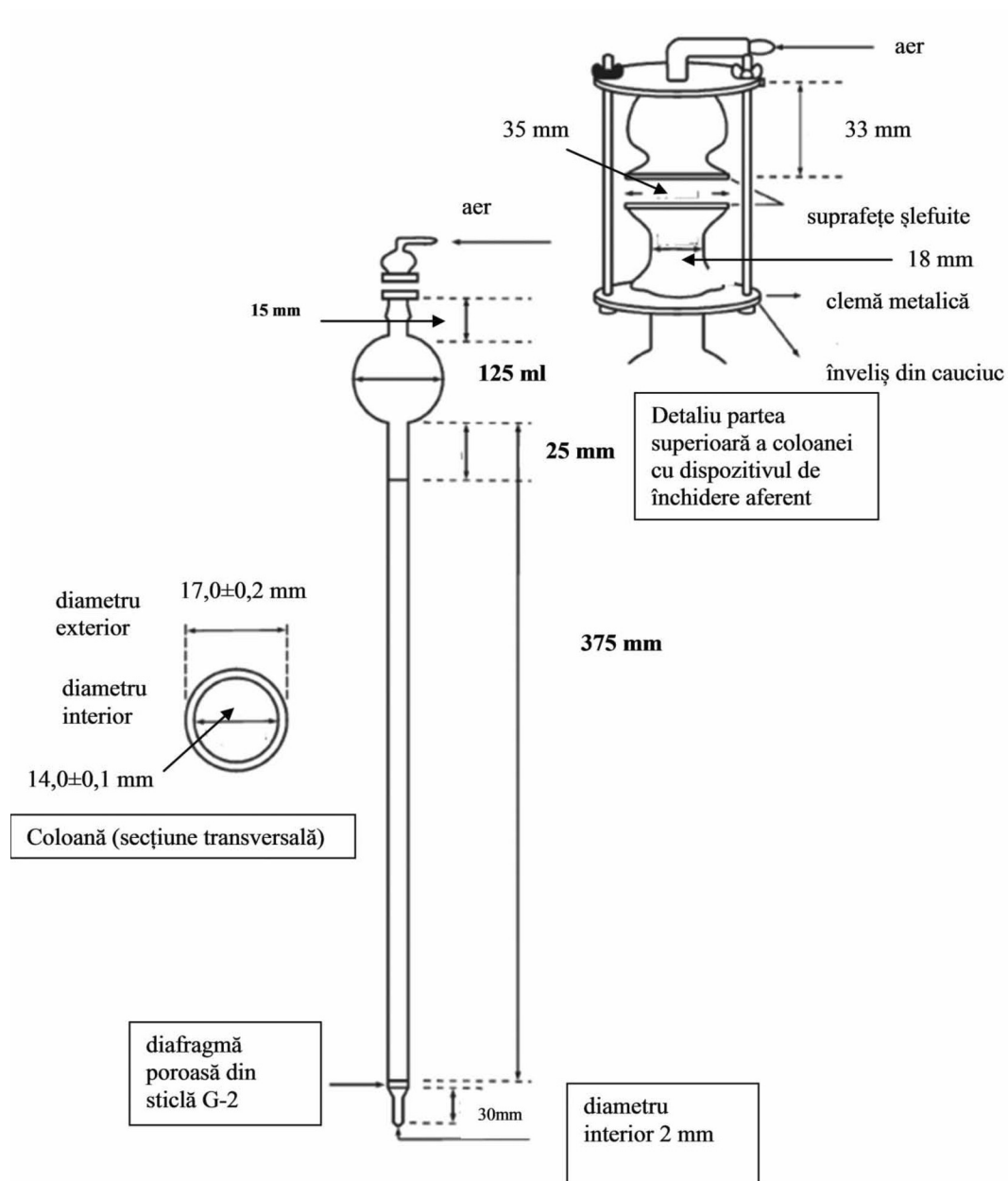
▼ **B****Coloana cromatografică 2**

▼ B

ANEXA B

METODĂ DE DETERMINARE A PUNCTULUI DE SOLIDIFICARE AL
NAFTALINEI

Se topesc, sub amestecare continuă, cca 100 g de naftalină într-o capsulă de porțelan cu capacitatea de cca 100 cm³. Se introduc cca 40 cm³ de masă topită într-un flacon Shukoff încălzit în prealabil, astfel încât să fie plin $\frac{3}{4}$. Se introduce printr-un dop de plută un termometru cu scală divizată în 1/10 fracțiuni de grad și se plasează astfel încât rezervorul cu mercur să fie amplasat în mijlocul lichidului. În momentul în care temperatura scade și ajunge în apropierea punctului de solidificare a naftalinei (în jur de 83 °C), se induce cristalizarea prin agitare continuă. Din momentul în care se formează primele cristale, în general coloana de mercur rămâne la aceeași valoare, apoi continuă să scadă din nou. Se reține temperatura la care mercurul termometrului a staționat un anumit timp și se consideră că această temperatură reprezintă punctul de solidificare al naftalinei, după aplicarea corecției care ține seama de partea coloanei de mercur care se găsește în exteriorul lichidului.

Se poate admite că această corecție, pentru un termometru cu mercur, este:

$$\frac{n(t-t')}{6000}$$

unde n este numărul de gradații ale coloanei de mercur rămase în afara lichidului, t este temperatura reținută, t' este temperatura medie a coloanei de mercur care se află în afara flaconului. t' poate fi determinată cu aproximație și cu ajutorul unui termometru auxiliar al cărui rezervor cu mercur se găsește la jumătatea înălțimii părții de coloană din afara flaconului. Utilizarea unui termometru cu tub capilar garantează o precizie mai mare.

Flaconul Shukoff este schițat mai jos; este un recipient din sticlă, cu pereți dubli, între care se realizează vid.

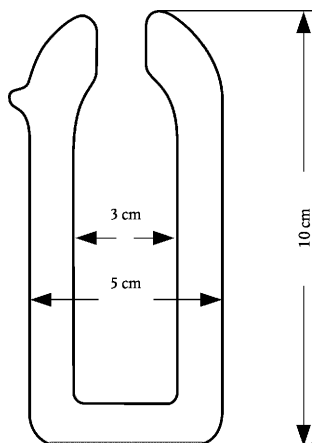



SECȚIUNEA VI

PRODUSE ALE INDUSTRIEI CHIMICE SAU ALE INDUSTRIILOR CONEXE

Considerații generale

Pentru interpretarea notelor 1, 2 și 3 de la această secțiune, a se vedea notele explicative ale Sistemului Armonizat, considerațiile generale de la secțiunea (VI).

CAPITOLUL 28

PRODUSE CHIMICE ANORGANICE; COMPUȘI ANORGANICI SAU ORGANICI AI METALELOR PREȚIOASE, AI ELEMENTELOR RADIOACTIVE, AI METALELOR DE PĂMÂNTURI RARE SAU AI IZOTOPIILOR

Considerații generale

Compușii anorganici izolați cu compoziție chimică definită prezentați drept supliment alimentar în capsule (cu excepția microcapsulelor), cum ar capsulele gelatinoase, se exclud din prezentul capitol întrucât prezentarea în capsule reprezintă un tratament neacoperit de nota 1 la prezentul capitol.

II. ACIZI ANORGANICI ȘI COMPUȘI OXIGENAȚI ANORGANICI AI NEMETALELOR

2811 Alți acizi anorganici și alți compuși oxigenați anorganici ai nemetalelor

2811 19 80 Altele

La această subpoziție se clasifică produsele menționate la nota 4 de la prezentul capitol.

III. DERIVAȚI HALOGENAȚI, OXIHALOGENAȚI SAU SULFURAȚI AI NEMETALELOR

2812 Halogenuri și oxihalogenuri ale nemetalelor

Cloruri și oxiclорuri

2812 11 00 Diclorură de carbonil (fosgen)

A se vedea notele explicative ale Sistemului armonizat aferente poziției 2812 alineatul (B) punctul (5).

2812 12 00 - 2812 14 00 Oxiclорură de fosfor; Triclorură de fosfor; Pentaclorură de fosfor

A se vedea notele explicative ale Sistemului armonizat aferente poziției 2812 alineatul (A) punctul (3) și alineatul (B) punctul (4).

2812 15 00 - 2812 17 00 Monoclorură de sulf; Diclorură de sulf; Clorură de tionil

A se vedea notele explicative ale Sistemului armonizat aferente poziției 2812 alineatul (A) punctul (2) și alineatul (B) punctul (1) litera (a).

2812 19 90 Altele

Pe lângă produsele enumerate în notele explicative ale Sistemului armonizat aferente poziției 2812 alineatul (A) [fără punctele (2) și (3)] și alineatul (B) [fără punctele (1) litera (a), (4) și (5)], la aceste subpoziții tarifare se clasifică tetraclorura de telur (TeCl_4), utilizată în principal pentru a da o patină produselor din argint.

▼B**IV. BAZE ANORGANICE ȘI OXIZI, HIDROXIZI ȘI PEROXIZI AI METALELOR**

Prin peroxizi se înțelege numai compușii unui metal cu oxigenul, a căror moleculă – ca și în cazul peroxidului de hidrogen (apa oxigenată) – conține legătura -O-O-.

Oxizii, hidroxizii sau peroxizii metalelor care nu sunt denumiți în pozițiile sau subpozițiile de la acest subcapitol se clasifică la subpoziția 2825 90 85.

2819	Oxizi și hidroxizi de crom
2819 10 00	Trioxid de crom
	A se vedea notele explicative ale Sistemului armonizat aferente poziției 2819 partea (A) punctul (1).
2819 90 90	Altele
	Se clasifică la această subpoziție produsele enumerate în notele explicative ale Sistemului armonizat aferente poziției 2819 partea (A) punctul (2) și partea (B).
2824	Oxizi de plumb; miniu de plumb roșu și portocaliu
2824 90 00	Altele
	Pentru definirea termenului de „miniu de plumb roșu” și „portocaliu”, a se vedea notele explicative ale Sistemului armonizat aferente poziției 2824, punctul (2).
2825	Hidrazină și hidroxilamină și sărurile lor anorganice; alte baze anorganice; alți oxizi, hidroxizi și peroxizi de metale
2825 70 00	Oxizi și hidroxizi de molibden
	Nu se clasifică la această subpoziție oxidul molibdic tehnic obținut prin simpla prăjire a concentratelor de molibdenit (subpoziția 2613 10 00).

V. SĂRURI ȘI PERSĂRURI METALICE ALE ACIZILOR ANORGANICI

2826	Fluoruri; fluorosilicați, fluoroaluminați și alte săruri complexe de fluor
2826 19 10	De amoniu sau de sodiu
	A se vedea notele explicative ale Sistemului armonizat aferente poziției 2826 alineatul (A) punctele (1) și (2).
2826 19 90	Altele
	Pe lângă produsele menționate în notele explicative ale Sistemului armonizat aferente poziției 2826 alineatul (A) al doilea paragraf punctele (4)-(9), la această subpoziție se clasifică:
	1. difluorura de beriliu (BeF_2), un produs cu aspect sticlos având o densitate de cca. 2 g/cm^3 și un punct de topire de ordinul a $800 \text{ }^\circ\text{C}$, foarte solubil în apă, utilizat ca intermediar în metalurgia beriliului. Este obținut prin calcinarea fluoroberilatului de amoniu;
	2. fluorura bazică de beriliu ($5\text{BeF}_2 \cdot 2\text{BeO}$), de asemenea cu aspect sticlos și solubilă în apă, având o densitate sensibil mai mare (cca. $2,3 \text{ g/cm}^3$).

▼ B

2826 30 00	Hexafluoroaluminat de sodiu (criolit sintetic)
	A se vedea notele explicative ale Sistemului armonizat aferente poziției 2826 alineatul (C) punctul (1).
2826 90 80	Altele
	A se vedea notele explicative ale Sistemului armonizat aferente poziției 2826 alineatul (B) punctele (3)-(7) și alineatul (C) punctele (2)-(5) (cu excepția hexafluorozirconatului de dipotasiu care se clasifică la subpoziția 2826 90 10).
2833	Sulfati; alauni; persulfati
2833 29 30	De cobalt; de titan
	La această subpoziție se clasifică:
	1. trisulfatul de dititan $[\text{Ti}_2(\text{SO}_4)_3]$. În formă anhidră se prezintă sub formă de pudră cristalină de culoare verde, insolubilă în apă, dar solubilă în acizi diluați cu care formează soluții violete. În formă hidratată formează un compus stabil, cristalin, solubil în apă. Se utilizează ca agent reducător în industria textilă;
	2. oxisulfatul de titan (sulfatul de titanil) $[(\text{TiO})\text{SO}_4]$. Poate fi prezentat în formă anhidră, ca pudră albă hidroscopică, sau în forme hidratate, dihidratul fiind cel mai stabil. Este utilizat ca mordant în vopsitorie;
	3. bisulfatul de titan $[\text{Ti}(\text{SO}_4)_2]$ este o pudră albă, foarte hidroscopică, puțin stabilă.
2835	Fosfinați (hipofosfiți), fosfonați (fosfiți) și fosfați; polifosfați, cu compoziție chimică definită sau nu
2835 10 00	Fosfinați (hipofosfiți) și fosfonați (fosfiți)
	A se vedea notele explicative ale Sistemului armonizat aferente poziției 2835 alineatele (A) și (B).
2835 22 00 - 2835 29 90	Fosfați
	A se vedea notele explicative ale Sistemului armonizat de la poziția 2835 partea (C) primul paragraf alineatul (I) și al doilea paragraf alineatul (1) litera (a), alineatul (2) literele (a), (b) și (c) și alineatele (3)-(8).
	La aceste subpoziții nu se clasifică amestecurile între ele ale diferiților fosfați (în general capitolul 31 sau subpoziția 3824 99 96).
2835 31 00 și 2835 39 00	Polifosfați
	A se vedea notele explicative ale Sistemului armonizat aferente poziției 2835 partea (C) primul paragraf alineatele (II), (III) și (IV) și al doilea paragraf alineatul (1) litera (b), alineatul (2) literele (d)-(g).
2835 39 00	Altele
	La această subpoziție se clasifică:
	1. difosfatul de tetraamoniu (pirofosfatul de amoniu) $[(\text{NH}_4)_4\text{P}_2\text{O}_7]$ și trifosfatul de pentaamoniu $[(\text{NH}_4)_5\text{P}_3\text{O}_{10}]$;

▼B

2. pirofosfații de sodiu (difosfații de sodiu); pirofosfatul de tatrassodiu (difosfatul neutru) ($\text{Na}_4\text{P}_2\text{O}_7$), dihidrogenpirofosfatul de disodiu (difosfatul acid) ($\text{Na}_2\text{H}_2\text{P}_2\text{O}_7$);
3. metafosfații de sodiu [formulă brută (NaPO_3)_n], care sunt în număr de doi: ciclotrifosfatul de sodiu și ciclotetrafosfatul de sodiu;
4. alți polifosfați de sodiu având un grad înalt de polimerizare. Este clasificat la această subpoziție produsul incorect denumit hexametafosfat de sodiu, cunoscut și ca „sarea Graham” care este un amestec de polimeri [(NaPO_3)_n] având un grad de polimerizare cuprins între 30 și 90.

Se clasifică, de asemenea, la această subpoziție polifosfații de amoniu cu grad de polimerizare mai ridicat, chiar constituiți din serii omoloage de polimeri (denumite uneori metafosfați de amoniu). Este cazul, de exemplu, a sării de amoniu Kurrol (a nu se confunda cu sarea Kurrol, un metafosfat de sodiu), un polimer linear cu un grad mediu de polimerizare destul de ridicat (de la câteva mii la câteva zeci de mii de unități). Este o pudră cristalină albă, nu foarte solubilă în apă, utilizată în principal ca agent ignifug.

2840**Borați; perborați****2840 19 90****Altele**

La această subpoziție se clasifică tetraboratul de disodiu cristalizat (cu $10\text{H}_2\text{O}$).

2840 20 10**Borați de sodiu, anhidri**

La această subpoziție se clasifică pentaboratul de sodiu și mataboratul de sodiu.

2841**Săruri ale oxiacizilor metalici sau permetalici****2841 69 00****Altele**

Manganitele sunt săruri ale acidului manganos (H_2MnO_3) în care manganul este tetravalent. Sunt practic insolubile în apă și hidrolizează cu ușurință.

Manganita de cupru (CuMnO_3) este utilizată la măștile de gaze pentru a oxida oxidul de carbon la bioxid de carbon; bihidrogenomanganita de cupru [$\text{Cu}(\text{HMnO}_3)_2$] este mai efecăce.

Pe lângă manganitele enumerate în notele explicative ale Sistemului armonizat aferente poziției 2841 punctul (3) litera (a), la această subpoziție se clasifică manganaiții în care manganul este pentavalent, de exemplu $\text{Na}_3\text{MnO}_4 \cdot 10\text{H}_2\text{O}$.

2842**Alte săruri ale acizilor sau ale peracizilor anorganici (inclusiv aluminosilicați cu compoziție chimică definită sau nu), altele decât azidele****2842 10 00****Silicați dubli sau complecși, inclusiv aluminosilicați cu compoziție chimică definită sau nu**

▼B

A se vedea produsele menționate în notele explicative ale Sistemului armonizat aferente poziției 2842 partea (II) al doilea paragraf alineatul (L).

2842 90 10 Săruri simple, duble sau complexe ale acizilor seleniului sau ai telurului

Pe lângă produsele menționate în notele explicative ale Sistemului armonizat aferente poziției 2842 partea (I) alineatele (B) și (C) și partea (II) al doilea paragraf alineatele (D) și (E) și pe lângă selenosulfuri, selenosulfăți și tiotelurații menționați în aceleași note, partea (II) al doilea paragraf alineatul (C) punctul (3), la această subpoziție se clasifică:

1. selenura de indiu (InSe), utilizate ca semiconductori;
2. telurura de plumb (PbTe) utilizată la un grad mare de puritate pentru tranzistoare, termocupluri, lămpi cu vapori de mercur etc.

VI. DIVERSE

2844 Elemente chimice radioactive și izotopi radioactivi (inclusiv elementele chimice și izotopii fisionabili sau fertili) și compușii lor; amestecuri și reziduuri care conțin aceste produse

A se vedea nota 6 de la prezentul capitol.

2844 10 10 - Uraniu natural și compușii săi; aliaje, dispersii (inclusiv metaloceramice), produse ceramice și amestecuri care conțin uraniu natural sau compuși de uraniu natural

A se vedea notele explicative ale Sistemului armonizat aferente poziției 2844 partea (IV) alineatul (A) punctul (1), alineatul (B) punctul (1) și alineatul (C) punctele (1)-(3).

2844 20 25 - Uraniu îmbogățit în U 235 și compușii săi; plutoniu și compușii săi; aliaje, dispersii (inclusiv metaloceramice), produse ceramice și amestecuri care conțin uraniu îmbogățit în U 235, plutoniu sau compuși ai acestor produse

Uraniul îmbogățit în izotop 235 se găsește în comerț sub denumirile de „uraniu slab îmbogățit” (care conține cel mult 20 % U 235) și „uraniu puternic îmbogățit” (care conține peste 20 % U 235).

Pentru plutoniu și compușii săi, a se vedea notele explicative ale Sistemului armonizat aferente poziției 2844 partea (IV) alineatul (A) punctul (3), alineatul (B) punctul (2) și alineatul (C) punctele (1) și (3).

2844 30 11 și Uraniu sărăcit în U 235; aliaje, dispersii (inclusiv metaloceramice), produse ceramice și amestecuri conținând uraniu sărăcit în U 235 sau compuși ai acestui produs

Uraniul sărăcit în izotop U 235 este un produs secundar de la fabricarea uraniului îmbogățit în U 235. Din cauza prețului scăzut și a cantităților mari disponibile, el înlocuiește uraniul natural, în special ca material fertil, ca ecran protector împotriva radiațiilor, ca metal greu pentru fabricarea volanților sau pentru prepararea compozițiilor absorbante (*getters*) utilizate pentru purificarea anumitor gaze.

▼B

**2844 30 51 -
2844 30 69** **Toriu; aliaje, dispersii (inclusiv metalceramice), produse ceramice și amestecuri conținând toriu sau compuși ai acestui produs**

A se vedea notele explicative ale Sistemului armonizat aferente poziției 2844 partea (IV) alineatul (A) punctul (2) și alineatul (B) punctul (3).

**2844 30 91 și
2844 30 99** **Compuși de uraniu sărăcit în U 235 sau compuși de toriu, amestecați sau nu între ei**

A se vedea notele explicative ale Sistemului armonizat aferente poziției 2844 partea (IV) alineatul (B) punctele (1) și (3).

**2844 40 10 -
2844 40 80** **Elemente și izotopi radioactivi și compuși radioactivi, altele decât cele de la subpozițiile 2844 10, 2844 20 sau 2844 30; aliaje, dispersii (inclusiv metalceramice), produse ceramice și amestecuri care conțin aceste elemente, izotopi sau compuși; reziduuri radioactive**

Pentru definirea termenului de „izotop”, a se vedea ultima teză a notei 6 de la prezentul capitol și notele explicative ale Sistemului armonizat aferente poziției 2844 partea (I).

Pentru alți produși menționați la aceste subpoziții, a se vedea notele explicative ale Sistemului armonizat aferente poziției 2844 partea (III).

2844 50 00 **Elemente combustibile (cartușe) uzate (iradiate) ale reactorilor nucleare (*Euratom*)**

A se vedea notele explicative ale Sistemului armonizat aferente poziției 2844 partea (IV) alineatul (C) punctul (4).

2845 **Izotopi, alții decât cei de la poziția 2844; compușii lor anorganici sau organici cu compoziție chimică definită sau nu**

Pentru definirea termenului de „izotop”, a se vedea ultima teză a notei 6 de la prezentul capitol și notele explicative ale Sistemului armonizat aferente poziției 2844 partea (I).

2845 10 00 **Apă grea (oxid de deuteriu) (*Euratom*)**

La această subpoziție se clasifică apa grea (sau oxidul de deuteriu) care are un aspect asemănător cu apa obișnuită și are aceleași proprietăți chimice; proprietățile fizice sunt sensibil diferite. Apa grea este utilizată ca sursă de deuteriu și este utilizată, în reactorii nucleare, pentru încetinirea neutronilor care realizează fisiunea atomilor de uraniu.

2845 90 10 **Deuteriu și compuși de deuteriu; hidrogen și compușii săi, îmbogății în deuteriu; amestecuri și soluții care conțin aceste produse (*Euratom*)**

A se vedea notele explicative ale Sistemului armonizat aferente poziției 2845 al treilea paragraf alineatele (1) și (3).

▼B

La această subpoziție se clasifică și alți compuși hidrogenați organici sau anorganici în care hidrogenul a fost parțial sau total înlocuit cu deuteriu. Printre cei mai importanți se află deuteriura de litiu, amoniacul deuterat, acidul sulfuric deuterat, benzenul deuterat, bifenilul deuterat și terfenilii deuterati. Aceste produse sunt utilizate în industria nucleară pentru încetinirea neutronilor (moderatori), ca intermediari în producția de apă grea sau în studii ale reacției de fuziune termonucleară. Acești compuși au și aplicații importante în analize și sinteze organice.

2845 90 90**Altele**

La această subpoziție se clasifică următorii izotopi și compuși:

1. carbon 13, litiu 6, litiu 7 și compușii lor;
2. bor 10, bor 11, azot 15, oxigen 18 și compușii lor (de exemplu $^{10}\text{B}_2\text{O}_3$, $^{10}\text{B}_4\text{C}$, $^{15}\text{NH}_3$, H_2^{18}O).

Acești compuși sunt utilizați în cercetări științifice și în industria nucleară.

2846**Compuși anorganici sau organici ai metalelor de pământuri rare, ai ytriului sau ai scandiului sau ai amestecurilor din aceste metale****2846 10 00****Compuși ai ceriului**

A se vedea notele explicative ale Sistemului armonizat aferente poziției 2846 al treilea paragraf alineatul (1).

**2846 90 10 -
2846 90 90****Altele**

La aceste subpoziții se clasifică compușii metalelor de pământuri rare, denumite lantanide (de la lantan, primul element), printre care oxizii de europiu, gadoliniu, samariu și terbiu (terbit), care sunt utilizați ca absorbanți de neutroni lenți în barele de control sau securitate ale reactoarelor nucleare și în tuburile ecranelor televizoarelor color.

A se vedea și notele explicative ale Sistemului armonizat aferente poziției 2846 al treilea paragraf alineatul (2).

▼B*CAPITOLUL 29***PRODUSE CHIMICE ORGANICE****Considerații generale**

Literele DCI plasate după o denumire care figurează în Nomenclatura combinată și în notele explicative ale acesteia semnifică că această denumire este cuprinsă în lista denumirilor comune internaționale pentru substanțele farmaceutice publicată de Organizația Mondială a Sănătății.

Literele DCIM semnifică că denumirea este acceptată ca „denumire comună internațională (modificată)” de către Organizația Mondială a Sănătății.

Literele ISO (International Organization for Standardisation) semnifică că denumirea este cuprinsă în lista „numelor comune pentru pesticide și alte produse fitofarmaceutice” din recomandarea ISO R 1750 a Organizației Internaționale de Standardizare.

Un sistem condensat este un sistem care conține cel puțin două cicluri care au o singură legătură comună și care conțin doi, și numai doi, atomi în comun.

Compușii organici izolați cu compoziție chimică definită prezentați drept supliment alimentar în capsule (cu excepția microcapsulelor), cum ar capsulele gelatinoase, se exclud din prezentul capitol întrucât prezentarea în capsule reprezintă un tratament neacoperit de nota 1 la prezentul capitol.

Nota 1 (a) A se vedea notele explicative ale Sistemului armonizat, considerațiile generale ale prezentului capitolul, partea (A) primele patru paragrafe.

La acest capitol se clasifică următoarele produse:

1. antracenu cu o puritate de minimum 90 % din greutate (subpoziția 2902 90 00);
2. benzenul cu o puritate de minimum 95 % din greutate (subpoziția 2902 20 00);
3. naftalina cu punct de solidificare de minimum 79,4 °C (subpoziția 2902 90 00);
4. toluenu cu o puritate de minimum 95 % din greutate (subpoziția 2902 30 00);
5. xileni cu un conținut de izomeri de xileni de cel puțin 95 % din greutate, toți izomerii fiind considerați împreună (subpozițiile 2902 41 00-2902 44 00);
6. etanul și alte hidrocarburi aciclice saturate (altele decât metanul și propanul) prezentate sub formă de izomeri izolați cu o puritate de minimum 95 % din volum⁽¹⁾ pentru produsele gazoase și cu o puritate de minimum 95 % din greutate pentru celelalte produse (subpoziția 2901 10 00);
7. etilena cu o puritate de minimum 95 % din volum (subpoziția 2901 21 00);
8. propena (propilena) cu o puritate de minimum 90 % din volum (subpoziția 2901 22 00);

⁽¹⁾ Starea gazoasă e observată la 15 °C, la presiunea de 1 013 milibari.

▼B

9. alcooli grași cu o puritate de minimum 90 % din greutate, calculată pentru produsul anhidru, și conținând minimum șase atomi de carbon (subpoziția 2905 16, 2905 17 00 sau 2905 29 90);
10. crezoli (izomeri separați sau amestecuri de izomeri) care conțin crezol minimum 95 % din greutate, toți izomerii crezolului fiind considerați împreună (subpoziția 2907 12 00);
11. fenol cu o puritate de minimum 90 % din greutate (subpoziția 2907 11 00);
12. xilenoli (izomeri separați sau amestecuri de izomeri) care conțin xilenol minimum 95 % din greutate, toți izomerii xilenolului fiind considerați împreună (subpoziția 2907 19 10);
13. acizi grași (cu excepția acidului oleic) cu o puritate de minimum 90 % din greutate, calculată pentru produsul anhidru, și conținând minimum șase atomi de carbon (poziția 2915 sau 2916);
14. acid oleic cu o puritate de minimum 85 % din greutate, calculată pentru produsul anhidru (subpoziția 2916 15 00);
15. piridină cu o puritate de minimum 95 % din greutate (subpoziția 2933 31 00);
16. metilpiridină (picolină), 5-etil-2-metilpiridină (5-etil-2-picolină) și 2-vinilpiridină cu o puritate de minimum 90 % din greutate (subpoziția 2933 39);
17. chinolină cu o puritate de minimum 95 % din greutate, calculată pentru produsul anhidru (determinată prin cromatografie în fază gazoasă) (subpoziția 2933 49 90);
18. 1,2-dihidro-2,2,4-trimetilchinolină cu o puritate peste 85 % din greutate, calculată pentru produsul anhidru (subpoziția 2933 49 90);
19. acridină cu o puritate de minimum 95 % din greutate, calculată pentru produsul anhidru (determinată prin cromatografie în fază gazoasă) (subpoziția 2933 99 80);
20. derivați ai acizilor grași și ai alcoolilor grași de la punctele (9), (13) și (14) de mai sus [de exemplu săruri, esteri (alții decât cei ai glicerinei), amine, amide, nitrili etc.], cu condiția să îndeplinească criteriile de puritate stabilite pentru acizii și alcoolii grași corespunzători.

Nota 1 (b) A se vedea notele explicative ale Sistemului armonizat, considerațiile generale ale prezentului capitol, partea A, paragraful final.

Nota 1 (d) Prin soluții apoase se înțeleg numai soluțiile reale, chiar dacă, datorită cantității insuficiente de apă, substanța este numai parțial dizolvată.

Nota 1 (f) În ceea ce privește adăugarea unui stabilizator, a unei substanțe antipraf, a unui colorant sau a unei substanțe odoriferante, a se vedea notele explicative ale Sistemului armonizat, considerațiile generale ale prezentului capitol partea A penultimul paragraf.

▼ B

Nota 1 (g) În ceea ce privește adăugarea unui stabilizator, a unei substanțe antipraf, a unui colorant sau a unei substanțe odoriferante, a se vedea notele explicative ale Sistemului armonizat, considerațiile generale ale prezentului capitol partea A penultimul paragraf.

Nota 5 Dispozițiile acestei note determină numai clasificarea produselor considerate la nivelul pozițiilor tarifului [a se vedea notele explicative ale Sistemului armonizat, considerațiile generale ale prezentului capitol partea (G)].

Pentru clasificarea la nivelul subpozițiilor din cadrul unei poziții, se aplică dispozițiile notei 1 de subpoziție de la prezentul capitol.

I. HIDROCARBURI ȘI DERIVAȚII LOR HALOGENAȚI, SULFONAȚI, NITRAȚI SAU NITROZAȚI

2902 Hidrocarburi ciclice

2902 19 00 Altele

La această subpoziție se clasifică, printre altele, următorii compuși: azulena [biciclo(5,3,0)decapentaena] și derivații săi alchilați, cum ar fi, de exemplu, camazulena (7-etil-1,4-dimetilazulena), guaiazulena (7-izopropil-1,4-dimetilazulena), vetiverazulena (2-izopropil-4,8-dimetilazulena).

2903 Derivați halogenați ai hidrocarburilor

2903 39 28 Fluoruri saturate perfluorurate

La această subpoziție se clasifică tetrafluorură de carbon (tetrafluormetan).

2903 39 39 Alte fluoruri nesaturate

La această subpoziție se clasifică tetrafluoretilenă și trifluoretilenă.

2903 81 00 1,2,3,4,5,6-Hexaclorciclohexan (HCH (ISO)), inclusiv lindan (ISO, DCI)

La această subpoziție se clasifică lindanul (ISO). Lindanul este izomerul gama al hehaclorciclohexanului (HCH) de o puritate de cel puțin 99 %. Numai izomerul gama al HCH are proprietăți insecticide. Lindanul este utilizat în agricultură și pentru tratarea lemnului.

II. ALCOOLI ȘI DERIVAȚII LOR HALOGENAȚI, SULFONAȚI, NITRAȚI SAU NITROZAȚI

2905 Alcooli aciclici și derivații lor halogenați, sulfonați, nitrați sau nitrozați

2905 14 90 Altele

La această subpoziție se clasifică numai următorii compuși: secbutil alcool (butan-2-ol) și izobutil alcool (2-metilpropan-1-ol)

2905 19 00 Altele

La această subpoziție se clasifică numai următorii compuși: alcooli: *n*-amilic (pentan-1-ol), *sec*-amilic (pentan-2-ol), *terț*-amilic (2-metilbutan-2-ol, amilenă hidrat), izoamilic (3-metilbutan-1-ol), *sec*-izoamilic (3-metilbutan-2-ol), 2-metilbutan-1-ol, neopentilic (neoamilic, 2,2-dimetilpropan-1-ol), pentan-3-ol.

▼ B

- 2905 44 11 -
2905 44 99** **D-glucitol (sorbitol)**
- La această subpoziție se clasifică numai D-glucitolul (sorbitol) care corespunde dispozițiilor notei 1 a prezentului capitol. Varietățile de D-glucitol (sorbitol) care nu îndeplinesc aceste dispoziții se clasifică la una din subpozițiile 3824 60 11-3824 60 99.
- 2906** **Alcooli ciclici și derivații lor halogenați, sulfonați, nitrați sau nitrozați**
- 2906 11 00** **Mentol**
- La această subpoziție se clasifică numai: (-)-*para*-mentol-3, [(-)-*trans*-1,2-*cis*-1,5-izopropil-2-metil-5-ciclohexanol], (±)-*para*-mentol-3, precum și (+)-*para*-mentol-3.
- Sunt excluse de la această subpoziție neomentolul, izomentolul și neoizomentolul (subpoziția 2906 19 00).

**VI. COMPUȘI CU FUNCȚIE CETONĂ SAU CU
FUNCȚIE CHINONĂ**

- 2914** **Cetone și chinone, care conțin sau nu alte funcții oxigenate, și derivații lor halogenați, sulfonați, nitrați sau nitrozați**
- 2914 50 00** **Cetone-fenoli și cetone care conțin alte funcții oxigenate**
- În sensul acestei subpoziții, prin „alte funcții oxigenate” se înțelege oricare din funcțiile oxigenate specificate în pozițiile anterioare ale capitolului, altele decât funcțiile alcool, aldehydă și fenol.
- 2914 61 00 -
2914 69 80** **Chinone**
- La aceste subpoziții se clasifică produsele descrise în notele explicative ale Sistemului armonizat aferente poziției 2914 părțile (E) și (F). În sensul acestor subpoziții, denumirea „chinone” trebuie înțeleasă într-un sens larg, de exemplu incluzând „chinone cu alte funcții oxigenate”; în consecință, grupa cuprinde chinonele fără alte funcții oxigenate (decât funcția chinonă), chinonele-alcooli, chinonele-fenoli, chinonele-aldehyde, precum și chinonele cu alte funcții oxigenate (decât cele menționate înainte).

**VII. ACIZI CARBOXILICI, ANHIDRIDELE, HALO-
GENURILE, PEROXIZII ȘI PEROXIACIZII LOR;
DERIVAȚII LOR HALOGENAȚI, SULFONAȚI,
NITRAȚI SAU NITROZAȚI**

- 2915** **Acizi monocarboxilici aciclici saturați și anhidridele, halogenurile, peroxizii și peroxiacizii lor; derivații lor halogenați, sulfonați, nitrați sau nitrozați**
- În ceea ce privește gradul de puritate al acizilor grași și ai derivaților lor, a se vedea notele explicative de la prezentul capitol, considerații generale, nota 1 (a) punctele (13) și (20).
- 2916** **Acizi monocarboxilici aciclici nesaturați și acizi monocarboxilici ciclici, anhidridele, halogenurile, peroxizii și peroxiacizii lor; derivații lor halogenați, sulfonați, nitrați sau nitrozați**

▼B

În ceea ce privește gradul de puritate al acizilor grași și ai derivaților lor, a se vedea notele explicative de la prezentul capitol, considerații generale, nota 1 (a), punctele (13), (14) și (20).

IX. COMPUȘI CU FUNCȚII AZOTATE

- 2921 Compuși cu funcție aminică**
- 2921 42 00 Derivați ai anilinei și sărurile acestor produse**
- A se vedea nota explicativă a Sistemului armonizat aferentă subpozițiilor 2921 42-2921 49.
- 2921 43 00 Toluidine și derivații lor; sărurile acestor produse**
- A se vedea nota explicativă a Sistemului armonizat aferentă subpozițiilor 2921 42-2921 49.
- 2921 44 00 Difenilamina și derivații ei; sărurile acestor produse**
- A se vedea nota explicativă a Sistemului armonizat aferentă subpozițiilor 2921 42-2921 49.
- 2921 45 00 1-Naftilamină (alfa-naftilamină), 2-naftilamină (beta-naftilamină) și derivații lor; sărurile acestor produse**
- A se vedea nota explicativă a Sistemului armonizat aferentă subpozițiilor 2921 42-2921 49.
- 2921 49 00 Altele**
- A se vedea nota explicativă a Sistemului Armonizat aferentă subpozițiilor 2921 42-2921 49.
- 2923 Săruri și hidroxizi de amoniu cuaternari; lecitine și alte fosfoaminolipide, cu compoziție chimică definită sau nu**
- 2923 20 00 Lecitine și alte fosfoaminolipide**
- A se vedea notele explicative ale Sistemului armonizat aferente poziției 2923 al patrulea paragraf punctul (2).
- Celelalte fosfoaminolipide clasificate la această subpoziție sunt esterii similari lecitinelor. Acestea includ cefalina, ale cărei baze organice azotate sunt colamina și serina, și sfingomielina, ale cărei baze organice azotate sunt colina și sfingosina.
- 2925 Compuși cu funcție carboximidă (inclusiv zaharină și sărurile ei) și compuși cu funcție imină**
- 2925 11 00 Zaharină și sărurile ei**
- A se vedea notele explicative ale Sistemului armonizat aferente poziției 2925 partea (A) primul paragraf punctul (1).

X. COMPUȘI ORGANO-ANORGANICI, COMPUȘI HETEROCICLICI, ACIZI NUCLEICI ȘI SĂRURILE LOR, SULFONAMIDE

- 2930 Tiocompuși organici**
- Tiocompușii organici, astfel cum sunt definiți în nota 6 a prezentului capitol, se clasifică la această poziție indiferent dacă conțin sau nu nemetale sau metale legate direct la atomii de carbon.

▼B

- 2932 Compuși heterociclici care conțin ca hetero-atom(i) numai oxigen**
- 2932 20 10 - Lactone**
2932 20 90
- A se vedea nota explicativă a Sistemului armonizat aferentă subpoziției 2932 20.
- A se vedea și notele explicative ale Sistemului armonizat aferente poziției 2932 partea (B) literele (d)-(v).
- 2933 Compuși hetrociclici cu heteroatom(i) de azot în exclusivitate**
- 2933 11 10 și Fenazonă (antipirină) și derivații ei**
2933 11 90
- A se vedea nota explicativă a Sistemului armonizat aferentă subpozițiilor 2933 11, 2933 21 și 2933 54.
- 2933 21 00 Hidantoină și derivații ei**
- A se vedea nota explicativă a Sistemului armonizat aferentă subpozițiilor 2933 11, 2933 21 și 2933 54.
- 2933 49 10 Derivați halogenați ai chinoleinei; derivați ai acizilor chinolein-carboxilici**
- A se vedea și notele explicative ale Sistemului armonizat aferente poziției 2933, primul alineat, partea (D).
- În sensul acestei subpoziții, termenul „derivați halogenați ai chinoleinei” se referă doar la acei derivați ai chinoleinei la care unul sau mai mulți atomi de hidrogen ai sistemului ciclic aromatic au fost substituiți cu un număr echivalent de atomi de halogen.
- Termenul „derivați ai acizilor chinolein-carboxilici” include derivați ai acidului chinolein- carboxilic la care unul sau mai mulți atomi de hidrogen ai sistemului ciclic aromatic și/sau funcția acidă a fost/au fost substituiți.
- 2933 52 00 Maloniluree (acid barbituic) și sărurile ei**
- A se vedea nota explicativă a Sistemului armonizat aferentă subpozițiilor 2933 11, 2933 21 și 2933 54.
- 2933 54 00 Alte derivate de maloniluree (acid barbituric); sărurile lor**
- A se vedea nota explicativă a Sistemului armonizat aferentă subpozițiilor 2933 11, 2933 21 și 2933 54.
- 2933 79 00 Alte lactame**
- A se vedea nota explicativă a Sistemului armonizat aferentă subpoziției 2933 79.
- A se vedea și notele explicative ale Sistemului armonizat aferente poziției 2933 partea (G) punctele (2)-(7).

XI. PROVITAMINE, VITAMINE ȘI HORMONI

- 2936 Provitamine și vitamine, naturale sau obținute prin sinteză (inclusiv concentratele naturale), precum și derivații lor utilizați în principal ca vitamine, amestecați sau nu între ei, inclusiv în diferite soluții**

▼B

Produsele clasificate la această poziție pot fi:

- stabilizate sub formă uleioasă;
- stabilizate prin acoperire, de exemplu cu gelatină, ceară, grăsimi, gume de diverse specii sau derivați de celuloză sub formă de microcapsule;
- absorbite pe dioxid de siliciu.

Adăugarea de plastifiante sau agenți antiaglutinare nu influențează clasificarea tarifară.

Absorbatele pe schimbători de ioni nu se clasifică la această poziție și sunt clasificate în funcție de compoziția lor și de utilizare.

2936 90 00**Altele, inclusiv concentrate naturale**

A se vedea notele explicative ale Sistemului armonizat aferente subpoziției 2936 90.

2937**Hormoni, prostaglandine, tromboxani și leucotriene, naturali sau reproduși prin sinteză; derivații și analogii structurali ai lor, inclusiv polipeptidele cu catena modificată, utilizați în principal ca hormoni**

În ceea ce privește definirea termenului „hormoni” și a expresiei „utilizați în principal ca hormoni”, a se vedea nota 8 a prezentului capitol.

La această poziție se clasifică numai produșii care îndeplinesc criteriile din notele explicative ale Sistemului armonizat aferente poziției 2937 primul paragraf punctele (I)-(VI) și al doilea paragraf.

2937 11 00**Somatotropina, derivații și analogii săi structurali**

A se vedea notele explicative ale Sistemului armonizat aferente poziției 2937, lista produselor care se clasifică la poziția 2937 litera (A) punctul (1).

2937 12 00**Insulina și sărurile ei**

A se vedea notele explicative ale Sistemului armonizat aferente poziției 2937, lista produselor care se clasifică la poziția 2937 litera (A) punctul (2).

2937 19 00**Altele**

A se vedea notele explicative ale Sistemului armonizat aferente poziției 2937, lista produselor care se clasifică la poziția 2937 litera (A) punctele (3)-(20).

**2937 21 00 -
2937 29 00****Hormoni steroizi, derivații și analogii structurali ai lor**

A se vedea notele explicative ale Sistemului armonizat aferente poziției 2937, lista produselor care se clasifică la poziția 2937 litera (B).

A se vedea, de asemenea, în notele explicative ale Sistemului armonizat aferente poziției 2937, „lista steroizilor utilizați în principal datorită funcției lor hormonale” în ceea ce privește substanțele indicate drept „corticosteroid”.

▼ B**2937 21 00 Cortizon, hidrocortizon, prednison (dehidrocortizon) și prednisolon (dehidrohidrocortizon)**

A se vedea notele explicative ale Sistemului armonizat aferente poziției 2937, lista produselor clasificate ca produse de la poziția 2937 secțiunea (B), punctul (1), literele (a), (b), (c) și (d).

2937 22 00 Derivați halogenați ai hormonilor corticosteroizi

A se vedea notele explicative ale Sistemului armonizat aferente poziției 2937, lista produselor clasificate ca produse de la poziția 2937 litera (B) punctul (2).

2937 23 00 Estrogeni și progestogeni

A se vedea notele explicative ale Sistemului armonizat aferente poziției 2937, lista produselor clasificate ca produse de la poziția 2937 litera (B) punctul 3.

A se consulta, de asemenea, lista steroizilor din notele explicative ale Sistemului armonizat aferente poziției 2937, în ceea ce privește substanțele indicate drept „estrogen” sau „progestogen”.

2937 29 00 Altele

A se vedea notele explicative ale Sistemului armonizat aferente poziției 2937, lista produselor clasificate ca produse de la poziția 2937 secțiunea (B), punctul (1), literele (e) și (f) și litera (B) punctul 4.

2937 50 00 Prostaglandine, tromboxani și leucotriene, derivații și analogii structurali ai lor

A se vedea notele explicative ale Sistemului armonizat aferente poziției 2937, lista produselor clasificate ca produse de la poziția 2937 litera (C).

2937 90 00 Altele

A se vedea notele explicative ale Sistemului armonizat aferente poziției 2937, lista produselor clasificate ca produse de la poziția 2937 litera (D).

XII. GLICOZIDE ȘI ALCALOIZI, NATURALI SAU REPRODUȘI PRIN SINTEZĂ; SĂRURILE, ETERRII ȘI ESTERRII LOR ȘI ALȚI DERIVAȚI

2938 Glicozide, naturale sau reproduse prin sinteză, sărurile, eterii, esterii lor și alți derivați

Glicozidele clasificate la această poziție sunt compuse dintr-o parte „zahăr” și o parte „nezahăr” (agliconă). Aceste părți sunt legate una de alta prin intermediul unui atom de carbon anomic al zahărului. În consecință, produse ca vaccinina și hamamelitanina nu sunt considerate glicozide și se clasifică la poziția 2940.

Glicozidele cel mai des întâlnite în natură sunt O-glicozidele. Se găsesc, de asemenea, și N-glicozide, S-glicozide și C-glicozide, în care atomul de carbon anomic al zahărului este legat de agliconă prin intermediul unui atom de azot, un atom de sulf sau un atom de carbon (de exemplu sinigrină, aloină și scoparină).

▼ B

Următoarele produse nu se clasifică la această poziție:

- a) nucleozidele și nucleotidele de la poziția 2934 (a se vedea notele explicative ale Sistemului armonizat aferente poziției 2934 al treilea paragraf alineatul (D) punctul (5));
- b) alcaloizii de la poziția 2939 (de exemplu tomatină);
- c) antibioticele de la poziția 2941 (de exemplu toyocamicină).

2938 90 10**Glicozidele digitalelor**

În completarea produselor menționate în notele explicative ale Sistemului armonizat aferente poziției 2938 al treilea paragraf punctul (2), se clasifică la această poziție următorii compuși:

- acetildigitoxina, acetildigoxina, acetilgitoxina;
- desacetilanatosida A, B, C, și D;
- digiroleina, diginatina, diginina, digipurpurina, *Digitalinum verum* și *germanicum*;
- gitalina, gitaloxina, gitonina, gitoxina, glucoverodoxina;
- lanafroleina, lanatosida A, B, C și D;
- trigonina, verodoxina.

2938 90 90**Altele**

La această subpoziție se clasifică produsele menționate în notele explicative ale Sistemului armonizat aferente poziției 2938 al treilea paragraf punctele (4)-(9) și ultimele două paragrafe.

2939**Alcaloizi, naturali sau reproduși prin sinteză, sărurile, eterii, esterii lor și alți derivați****2939 69 00****Altele**

La această subpoziție se clasifică următorii alcaloizi ai cornului de seacă: ergotaminina, ergosina și ergosinina, ergocristina și ergocristinina, ergocriptina și ergocriptinina, ergocornina și ergocorninina; ergobasina și ergobasinina, și derivatele lor, de exemplu dihidroergotamina, dihidroergotoxina, metilergobasina.

2939 71 00**Cocaină, ecgonină, levometamfetamină, metamfetamină (DCI), racemat de metamfetamină; sărurile, esterii și alți derivați ai acestor produse**

Această subpoziție include alcaloizi reproduși prin sinteză.

2939 79**Altele**

A se vedea nota explicativă aferentă subpoziției 2939 71 00.

XIII. ALȚI COMPUȘI ORGANICI**2941****Antibiotice**

▼B**2941 10 00 Penicilinele și derivații lor cu structură de acid penicilanic; sărurile acestor produse**

A se vedea nota explicativă a Sistemului armonizat aferentă subpoziției 2941 10

Exemple de peniciline: sodiu benzilpenicilină (sodiu fenacetilpenină), sodiu amilpenicilină (sodiu *n*-carboxihexenilpenină), peniciline biosintetice și peniciline de întârziere, cum ar fi procaina-penicilină și benzatina-dipenicilină.

**2941 20 30 și
2941 20 80 Streptomicinele și derivații lor; sărurile acestora**

A se vedea nota explicativă a Sistemului armonizat aferentă subpoziției 2941 20.

Pe lângă streptomycină, la aceste subpoziții se clasifică dihidrostreptomycină, manosidostreptomycină și sărurile acestor produse, de exemplu sulfatii și pantotenații lor.

2941 30 00 Tetraciclonele și derivații lor; sărurile acestora

A se vedea nota explicativă a Sistemului armonizat aferentă subpoziției 2941 30.

La această subpoziție se clasifică clortetraciclina, oxitetraciclina și tetraciclina clorhidrat.

2941 40 00 Cloramfenicol și derivații lui; sărurile acestor produse

A se vedea nota explicativă a Sistemului armonizat aferentă subpoziției 2941 40.

2941 50 00 Eritromicina și derivații ei; sărurile acestora

A se vedea nota explicativă a Sistemului armonizat aferentă subpoziției 2941 50.

Printre sărurile eritromicinei sunt incluse: clorhidratul, sulfatul, citratul, palmitatul, stearatul și glucoheptonatul; cu cloruri ale acizilor formează esterii corespunzători și cu anhidridele acizilor formează monoesteri, cum ar fi glutaratul, succinatul, maleatul și ftalatul.



CAPITOLUL 30

PRODUSE FARMACEUTICE

Conșiderații generale

Descrierea unui produs ca medicament în legislația Uniunii Europene (alta decât cea care se referă la clasificarea în Nomenclatura combinată), în legislația națională a statelor membre sau în orice farmacopee nu are valoare determinantă pentru clasificarea în acest capitol.

Nota complementară 1

1. Prin preparate pe bază de plante se înțeleg preparatele pe bază de una sau mai multe substanțe active produse prin supunerea plantei sau a unei părți a acesteia la operații ca: uscare, măcinare, extracție sau purificare.

Prin substanță activă se înțelege o substanță chimică definită, un grup de substanțe chimice definite (de exemplu alcaloizi, polifenoli, antociani) sau un extract de plante. Aceste substanțe trebuie să aibă proprietăți medicinale pentru prevenirea sau tratarea unor maladii sau afecțiuni specifice sau a simptomelor acestora.

2. Preparatele homeopatice de uz medical sunt obținute din produse, substanțe sau compoziții denumite materiale homeopatice (tincturi mamă). Trebuie să fie indicat gradul de diluție (de exemplu D6).

3. Prin preparate cu vitamine sau minerale se înțeleg preparatele pe bază de vitamine de la poziția 2936, de minerale, inclusiv oligoelementele, precum și de amestecuri ale acestora. Ele sunt utilizate pentru tratamentul sau prevenirea unor boli sau afecțiuni specifice sau a simptomelor acestora. Conținutul de vitamine sau de minerale al produselor de acest tip este mult mai mare, în general de mai mult de trei ori doza zilnică recomandată (RDA).

În ceea ce privește doza zilnică recomandată (DZR) pentru anumite vitamine și minerale, a se vedea, de exemplu, tabelul din anexa XIII la Regulamentul (UE) nr. 1169/2011 al Parlamentului European și al Consiliului din 25 octombrie 2011 privind informarea consumatorilor cu privire la produsele alimentare (JO L 304, 22.11.2011, p. 58), reprodus în cele ce urmează:

Vitamine și minerale	Doza zilnică recomandată
Vitamina A	800 µg
Vitamina D	5 µg
Vitamina E	12 mg
Vitamina K	75 µg
Vitamina C	80 mg
Tiamină	1,1 mg
Riboflavină	1,4 mg
Niacină	16 mg

▼ B

Vitamine și minerale	Doza zilnică recomandată
Vitamina B ₆	1,4 mg
Acid folic	200 μg
Vitamina B ₁₂	2,5 μg
Biotină	50 μg
Acid pantotenic	6 mg
Potasiu	2 000 mg
Clorură	800 mg
Calciu	800 mg
Fosfor	700 mg
Magneziu	375 mg
Fier	14 mg
Zinc	10 mg
Cupru	1 mg
Mangan	2 mg
Fluorură	3,5 mg
Seleniu	55 μg
Crom	40 μg
Molibden	50 μg
Iod	150 μg

4. Doza zilnică recomandată (DZR) de aminoacizi esențiali pentru adulții cu o greutate de 70 kg, potrivit consultării comune a experților OMS/FAO/UNU din 2007:

Aminoacid esențial	DZR (mg)
Histidină	700
Izoleucină	1 400
Leucină	2 730
Lizină	2 100
Metionină + cisteină	1 050
Cisteină	287
Metionină	728
Fenilalanină + tirozină	1 750
Treonină	1 050
Triptofan	280
Valină	1 820

▼B

Doza zilnică recomandată (DZR) de acizi grași esențiali pentru adulții cu o greutate de 70 kg, potrivit consultării comune a experților OMS/FAO/UNU din 2007:

Tipuri de acizi grași esențiali	Denumirea acidului gras esențial	DZR (g)
acizi grași polinesaturați n-3	acid linolenic (AAL)	2
acizi grași polinesaturați n-3 cu lanț lung	EPA plus DHA	0,25
acizi grași polinesaturați n-6	acid linoleic	10

Nu se clasifică la poziția 3004, *inter alia*, suplimentele alimentare și preparatele dietetice (a se vedea și nota 1 litera (a) de la prezentul capitol).

3001 **Glande și alte organe pentru utilizări organoterapeutice, uscate, chiar pulverizate; extracte pentru utilizări organoterapeutice de glande sau de alte organe sau din secrețiile acestora; heparină și sărurile acesteia; alte substanțe de origine umană sau animală preparate pentru utilizări terapeutice sau profilactice, nedenumite și necuprinse în altă parte**

3001 20 90 **Altele**

La această subpoziție se clasifică factorul intrinsec (extrase purificate de mucoasă pilorică de la porc, în stare uscată).

**3001 90 20 -
3001 90 98** **Altele**

În plus față de produsele menționate în Notele explicative ale Sistemului armonizat aferente poziției 3001 partea (A), la aceste subpoziții se clasifică hipofiza, glandele suprarenale și glanda tiroidă.

3001 90 91 **Heparină și sărurile acesteia**

A se vedea Notele explicative ale Sistemului armonizat aferente poziției 3001 partea (C).

3002 **Sânge uman; sânge animal preparat pentru utilizări terapeutice, profilactice sau de diagnosticare; antiseruri, alte fracțiuni ale sângelui, produse imunologice, chiar modificate sau obținute pe cale biotehnologică; vaccinuri, toxine, culturi de microorganisme (excluzând drojdiile) și produse similare**

3002 12 00 **Antiseruri și alte fracțiuni ale sângelui**

La această subpoziție se clasifică produsele descrise în nota explicativă la SA aferentă poziției 3002 partea (C) punctul (1) al doilea și al treilea paragraf.

La această subpoziție se clasifică serurile „normale”, plasma, fibrinogenul, fibrina și, cu condiția să fie preparată pentru uz terapeutic sau profilactic, albumina din sânge (de exemplu, obținută prin fracționarea plasmei din sângele uman).

▼ B

Prin urmare, albumina din sânge nepreparată pentru uz terapeutic sau profilactic este exclusă [nota 1 litera (h) din prezentul capitol] (poziția 3502).

Nu sunt incluse serurile utilizate ca reactivi pentru determinarea grupelor sanguine sau a factorilor sanguini (poziția 3006).

**3002 13 00 -
3002 19 00**

Produse imunologice și altele

La aceste subpoziții se clasifică produsele descrise în notele explicative la SA aferente poziției 3002 partea (C) punctul (2).

3002 20 00

Vaccinuri pentru medicina umană

Pentru interpretarea termenului „vaccinuri”, a se vedea Notele explicative ale Sistemului armonizat aferente poziției 3002 partea (D) punctul (1).

3002 30 00

Vaccinuri pentru medicina veterinară

A se vedea Nota explicativă a Sistemului armonizat aferente poziției 3002 20 00.

3002 90 50

Culturi de microorganisme

A se vedea Notele explicative ale Sistemului armonizat aferente poziției 3002 partea (D) punctul (3).

3002 90 90

Altele

Se clasifică la această subpoziție toxinele și, în măsura în care sunt „produse similare”, paraziții simbiotici (concurenți) utilizați în tratarea anumitor boli, cum ar fi parazitul malariei (*Plasmodium*) și *Trypanosoma cruzi*.

3003

Medicamente (cu excepția produselor de la pozițiile 3002, 3005 sau 3006) constituite din produse amestecate între ele, preparate pentru utilizări terapeutice sau profilactice, dar neprezentate sub formă de doze, nici condiționate pentru vânzarea cu amănuntul

3003 10 00

Care conțin peniciline sau derivați ai acestor produse, cu structură de acid penicilanic, sau care conțin streptomidine sau derivați ai acestor produse

La această subpoziție se clasifică, de asemenea, combinațiile penicilinei și ale streptomidinei.

3004

Medicamente (cu excepția produselor de la pozițiile 3002, 3005 sau 3006) constituite din produse amestecate sau neamestecate, preparate în scopuri terapeutice sau profilactice, prezentate sub formă de doze (inclusiv cele care se administrează cutanat) sau condiționate pentru vânzarea cu amănuntul

A se vedea nota complementară 1 de la prezentul capitol.

Spre deosebire de poziția precedentă, la această poziție se pot clasifica „produsele neamestecate”. Pentru interpretarea acestei expresii, a se vedea nota 3 litera (a) de la prezentul capitol și Notele explicative ale Sistemului armonizat aferente poziției 3004 al patrulea și al cincilea paragraf.

▼ B

Expresiile „sub formă de doze (inclusiv cele administrate pe cale cutanată)” și „condiționate pentru vânzarea cu amănuntul în scopuri terapeutice sau profilactice” sunt definite în notele explicative ale Sistemului armonizat aferente poziției 3004 primul și al doilea paragraf.

Medicamentele prezentate în ambalaje pentru tratamente de lungă durată sau destinate spitalelor sau unor instituții similare se clasifică la această poziție. În aceste cazuri, ambalajele conțin un număr mai mare de unități medicamentoase, iar faptul că sunt destinate unei administrări de lungă durată sau utilizării în spitale este menționat de obicei pe ambalaj.

Unele medicamente care conțin, de exemplu, antibiotice, hormoni sau produse liofilizate, ambalate în fiole sau flacoane, și cărora trebuie să li se adauge apă care nu conține produse antipiretice sau alți solvenți înainte de administrare, rămân clasificate la această poziție.

3005 **Vată, tifoane, fețe și articole similare (de exemplu pansamente, plasturi adezivi, cataplasme), impregnate sau acoperite cu substanțe farmaceutice sau condiționate pentru vânzarea cu amănuntul în scopuri medicale, chirurgicale, stomatologice sau veterinare**

3005 10 00 **Pansamente adezive și alte articole prevăzute cu un strat adeziv**

La această subpoziție nu se clasifică pansamentele lichide (subpoziția 3005 90 99).

3006 **Preparate și articole farmaceutice menționate la nota 4 a capitolului**

3006 10 10 -
3006 10 90 **Catguturi chirurgicale sterile, ligaturi sterile similare pentru suturi chirurgicale (inclusiv firele dentare sau chirurgicale sterile absorbabile) și adezivi sterili pentru țesuturi organice utilizate în chirurgie pentru închiderea plăgilor; laminarii sterile; hemostatice resorbabile sterile pentru chirurgie sau lucrări stomatologice; bariere anti-aderențe sterile pentru chirurgie sau stomatologie, resorbabile sau neresorbabile**

Termenii de la aceste subpoziții trebuie interpretați *stricto sensu*; ca urmare nu se clasifică la aceste subpoziții agrafele sterile pentru suturi chirurgicale (poziția 9018).

▼B

CAPITOLUL 31
ÎNGRĂȘĂMINTE

3103	Îngrășăminte minerale sau chimice fosfatice
3103 11 00 și 3103 19 00	<p>Superfosfați</p> <p>A se vedea Notele explicative ale Sistemului armonizat aferente poziției 3103 partea (A) punctul (1).</p>
3105	<p>Îngrășăminte minerale sau chimice care conțin două sau trei dintre elemente fertilizante azot, fosfor și potasiu; alte îngrășăminte; produse de la acest capitol prezentate fie în tablete sau forme similare, fie în ambalaje cu o greutate brută de maximum 10 kg</p> <p>Pentru definirea termenului „alte îngrășăminte”, a se vedea nota 6 a prezentului capitol.</p>
3105 10 00	<p>Produsele acestui capitol prezentate fie în tablete sau forme similare, fie în ambalaje cu o greutate brută de maximum 10 kg</p> <p>Termenul „forme similare” se aplică produselor prezentate în unități special formate pentru a constitui doze. În consecință, îngrășămintele prezentate sub forme industriale curente (de exemplu granule) nu sunt considerate ca „forme similare”.</p>
3105 20 10 și 3105 20 90	<p>Îngrășăminte minerale sau chimice care conțin cele trei elemente fertilizante azot, fosfor și potasiu</p> <p>Prin expresia „care conțin cele trei elemente fertilizante azot, fosfor și potasiu” se înțelege că elementele indicate sunt în cantitate suficientă pentru a avea o acțiune reală de fertilizare și nu sunt simple impurități.</p> <p>Azotul poate fi prezent sub formă de nitrați, săruri de amoniu, uree, cianamidă de calciu sau alți compuși organici.</p> <p>Fosforul este în general prezent sub formă de fosfați mai mult sau mai puțin solubili sau, rar, sub formă organică.</p> <p>Potasiul este prezent sub formă de săruri (carbonat, clorură, sulfat, nitrat etc.).</p> <p>În comerț conținutul în azot, în fosfor și în potasiu este indicat prin N, P₂O₅ și K₂O.</p> <p>Se clasifică la aceste subpoziții îngrășămintele descrise în Notele explicative ale Sistemului armonizat aferente poziției 3105 alineatele (B) și (C), cu condiția să conțină cele trei elemente fertilizante: azot, fosfor, potasiu. Uneori sunt numite în comerț „îngrășăminte NPK”.</p> <p>Fosfații dubli de amoniu și potasiu, care sunt compuși chimici definiți, sunt excluși de la aceste subpoziții (subpoziția 2842 90 80).</p>
3105 51 00 și 3105 59 00	Alte îngrășăminte minerale sau chimice care conțin două elemente fertilizante azot și fosfor

▼ B

Pentru interpretarea termenului „care conțin cele două elemente fertilizante azot și fosfor”, a se vedea notele explicative aferente subpozițiilor 3105 20 10 și 3105 20 90 care se aplică *mutatis mutandis*.

3105 51 00**Care conțin nitrați și fosfați**

La această subpoziție se clasifică îngrășămintele care conțin atât nitrați, cât și fosfați ai oricăror cationi, inclusiv amoniul, dar cu excepția potasiului.

Produsul descris în Notele explicative ale Sistemului armonizat aferente poziției 3105 alineatul (B) punctul (2), dar obținut fără adaos de săruri de potasiu, este un exemplu de îngrășământ clasificat la această subpoziție.

3105 59 00**Altele**

La această subpoziție se clasifică:

1. amestecuri de săruri minerale care conțin fosfați ai oricăror cationi (cu excepția potasiului) și săruri de amoniu, altele decât nitrați;
2. îngrășămintele fosfo-azotate în care azotul se prezintă sub altă formă decât nitrică sau amoniacală, adică sub formă de cianamidă calcică, uree sau alți compuși organici;
3. îngrășămintele fosfo-azotate de tipul celor descrise în Notele explicative ale Sistemului armonizat aferente poziției 3105 alineatul (C) punctele (1) și (3).

3105 60 00**Îngrășămintele minerale sau chimice care conțin cele două elemente fertilizante: fosfor și potasiu**

Pentru interpretarea termenului „care conțin cele două elemente fertilizante: fosfor și potasiu”, a se vedea notele explicative aferente subpozițiilor 3105 20 10 și 3105 20 90 care se aplică *mutatis mutandis*.

La această subpoziție se clasifică îngrășămintele constituite din amestecuri de:

- fosfați naturali calcinați și clorură de potasiu;
- superfosfați și clorură de potasiu.

Nu se clasifică la această subpoziție fosfații de potasiu cu compoziție chimică definită (subpoziția 2835 24 00), chiar dacă pot fi utilizați ca îngrășămintele.

**3105 90 20 și
3105 90 80****Altele**

La aceste subpoziții se clasifică:

1. toate îngrășămintele care conțin cele două elemente fertilizante, azot și potasiu. Este exclus totuși de la această subpoziție nitratul de potasiu cu compoziție chimică definită, chiar dacă este utilizat ca îngrășământ (subpoziția 2834 21 00).
2. îngrășămintele cu un singur element fertilizant, altele decât cele clasificate la pozițiile 3102-3104.

▼B*CAPITOLUL 32***EXTRACTE TANANTE SAU COLORANTE; TANINI ȘI DERIVAȚII
LOR; PIGMENȚI ȘI ALTE SUBSTANȚE COLORANTE; VOPSELE ȘI
LACURI; MASTICURI; CERNELURI**

Nota 4 Termenul „soluții” folosit și în nota 6 litera (a) de la capitolul 39 nu se aplică soluțiilor coloidale.

3201 **Extracte tanante de origine vegetală; tanini și sărurile, eterii, esterii și alți derivați ai acestor produse**

3201 20 00 **Extract de salcâm australian (de mimoză)**

Extractul tanant de salcâm australian (de mimoză) se obține din scoarța diferitelor specii de salcâm (în principal *Acacia decurrens*, *Acacia pycnantha*, *Acacia mollissima*).

Negru de catecu, un extract din *Acacia catechu*, se clasifică la subpoziția 3203 00 10.

3201 90 20 **Extracte de sumac, de vallonina, de stejar sau de castan**

Valloneele sunt cupulele ghindelor anumitor specii de stejar (de exemplu din genul *Quercus valonea*).

3201 90 90 **Altele**

La această subpoziție se clasifică, ca extracte tanante de origine vegetală:

1. extracte din scoarță de brad, de manglier, de eucalipt, de salcie și de mesteacăn;
2. extracte din lemn de tizerah și de urunday (*Astronium balansae Engl.*);
3. extracte din fructe de myrobolan și de dividivi;
4. extracte din frunze de gambier.

3202 **Produse tanante organice sintetice; produse tanante anorganice; preparate tanante, care conțin sau nu produse tanante naturale; preparate enzimatică pentru pretăbăcire**

3202 10 00 **Produse tanante organice sintetice**

A se vedea notele explicative ale Sistemului armonizat aferente poziției 3202 partea (I) alineatul (A).

3202 90 00 **Altele**

La această subpoziție se clasifică produsele menționate în notele explicative ale Sistemului Armonizat aferente poziției 3202 partea (I) alineatul (B) și partea (II).

▼B

3203 00 **Substanțe colorante de origine vegetală sau animală (inclusiv extracte colorante, cu excepția negrului de origine animală), cu sau fără compoziție chimică definită; preparate prevăzute la nota 3 a acestui capitol, pe bază de substanțe colorante de origine vegetală sau animală**

3203 00 10 **Substanțe colorante de origine vegetală și preparate pe baza acestora**

Extractele din anumite varietăți de boabe de Persia nu sunt utilizate în principal ca substanțe colorante și, în consecință, nu se clasifică la această subpoziție. Este cazul, în principal, al extractelor din boabe din specia *Rhamnus cathartica* care sunt utilizate în scopuri medicale și se clasifică la subpoziția 1302 19 70.

La această subpoziție se clasifică, de exemplu, negrul de catecu. Negrul de catecu este un extract colorant obținut parțial din catecu, o varietate a *accacia* de Bengal.

3204 **Substanțe colorante organice sintetice, cu sau fără compoziție chimică definită; preparate prevăzute la nota 3 a acestui capitol, bazate pe substanțe colorante organice sintetice; produse organice sintetice de tipul celor utilizate ca agenți de strălucire fluorescentă sau ca luminofori, cu sau fără compoziție chimică definită**

3204 11 00 - **Substanțe colorante organice sintetice și preparate**
3204 19 00 **prevăzute la nota 3 a acestui capitol bazate pe aceste**
substanțe colorante

Se clasifică la aceste subpoziții:

1. substanțe colorante organice sintetice, amestecate sau nu între ele, diluate sau nu cu substanțe minerale inerte, dar care nu conțin decât mici cantități de produse tensioactive sau alți aditivi care facilitează penetrarea și fixarea vopselei (a se vedea notele explicative ale Sistemului Armonizat aferente poziției 3204 partea (I) al doilea paragraf alineatele (A) și (B);
2. preparate prevăzute la nota 3 a acestui capitol, care sunt produsele descrise în notele explicative ale Sistemului Armonizat aferente poziției 3204 partea (I) al doilea paragraf alineatele (C)-(E).

În ceea ce privește substanțele colorante clasificate la subpozițiile 3204 11 00-3204 19 00, care, datorită utilizării lor, pot fi incluse în două sau mai multe categorii ale acestor subpoziții, este necesar, pentru a le determina clasificarea, a se vedea notele explicative ale Sistemului Armonizat aferente subpozițiilor 3204 11-3204 19, al unsprezecelea paragraf.

3204 11 00 **Coloranți dispersați și preparate bazate pe astfel de coloranți**

A se vedea nota explicativă a Sistemului Armonizat aferentă subpozițiilor 3204 11-3204 19, al doilea paragraf.

▼B

- 3204 12 00** **Coloranți acizi, metalizați sau nu, și preparate bazate pe astfel de coloranți; coloranți cu mordanți și preparate bazate pe astfel de coloranți**
- A se vedea nota explicativă a Sistemului Armonizat aferentă subpozițiilor 3204 11-3204 19, al treilea și al patrulea paragraf.
- 3204 13 00** **Coloranți bazici și preparate bazate pe astfel de coloranți**
- A se vedea nota explicativă a Sistemului Armonizat aferentă subpozițiilor 3204 11-3204 19, al cincilea paragraf.
- 3204 14 00** **Coloranți direcți și preparate bazate pe astfel de coloranți**
- A se vedea nota explicativă a Sistemului Armonizat aferentă subpozițiilor 3204 11-3204 19, al șaselea paragraf.
- 3204 15 00** **Coloranți de cadă (inclusiv cei utilizabili în această stare, ca pigmenți) și preparate bazate pe astfel de coloranți**
- A se vedea nota explicativă a Sistemului Armonizat aferentă subpozițiilor 3204 11-3204 19, al șaptelea paragraf.
- 3204 16 00** **Coloranți reactivi și preparate bazate pe astfel de coloranți**
- A se vedea nota explicativă a Sistemului Armonizat aferentă subpozițiilor 3204 11-3204 19, al optulea paragraf.
- 3204 17 00** **Coloranți – pigment și preparate bazate pe astfel de coloranți**
- A se vedea nota explicativă a Sistemului Armonizat aferentă subpozițiilor 3204 11-3204 19, al nouălea paragraf.
- 3204 19 00** **Altele, inclusiv amestecurile de două sau mai multe substanțe colorante de la subpozițiile 3204 11 - 3204 19**
- A se vedea nota explicativă a Sistemului Armonizat aferentă subpozițiilor 3204 11-3204 19, paragrafele al zecelea până la al douăsprezecelea.
- 3204 20 00** **Produse organice sintetice de tipul celor utilizate ca agenți de strălucire fluorescentă**
- La această subpoziție se clasifică produsele descrise în notele explicative ale Sistemului Armonizat aferente poziției 3204 partea (II) punctul (1).
- 3204 90 00** **Altele**
- La această subpoziție se clasifică produsele organice sintetice de tipul celor utilizate ca luminofori și care sunt descrise în notele explicative ale Sistemului Armonizat aferente poziției 3204 partea (II) punctul (2) și următoarele trei paragrafe.
- 3206** **Alte substanțe colorante; preparate de felul celor specificate în nota 3 a acestui capitol, altele decât cele de la pozițiile 3203, 3204 sau 3205; produse anorganice de tipul celor utilizate ca luminofori, cu sau fără compoziție chimică definită**
- A se vedea nota 5 a prezentului capitol.

▼B

Pigmenții nucleici, adică pigmenții care constau din granule de material inert (în general silice) care au fost acoperite cu un strat de substanțe colorante anorganice prin diferite procedee tehnice speciale, se clasifică la o anumită poziție în funcție de substanța colorantă care constituie acoperirea.

De exemplu, pigmenții de tipul menționat anterior la care acoperirea este constituită din silico-cromat bazic de plumb se clasifică la subpoziția 3206 20 00; cei la care acoperirea este constituită din borat de cupru sau din plumbat de calciu se clasifică la subpoziția 3206 49 70 și așa mai departe.

**3206 11 00 și
3206 19 00****Pigmenți și preparate pe bază de dioxid de titan**

A se vedea notele explicative ale Sistemului Armonizat aferente poziției 3206 partea (A) punctul (1) și, în măsura în care privește preparatele de la aceste subpoziții, cele patru paragrafe care urmează după punctul (13).

A se vedea, de asemenea, nota explicativă a Sistemului armonizat aferentă subpoziției 3206 19.

3206 20 00**Pigmenți și preparate bazate pe compuși ai cromului**

A se vedea notele explicative ale Sistemului Armonizat aferente poziției 3206 partea (A) punctul (2) și, în măsura în care privește preparatele de la această subpoziție, cele patru paragrafe care urmează după punctul (13).

La această subpoziție se clasifică:

1. roșu de molibden, care constă din cristale amestecate de molibdenat de plumb, de cromat de plumb și, în general, de sulfat de plumb;
2. cristale amestecate de sulfat și de cromat de plumb, cromat de bariu, cromat de zinc sau cromat de stronțiu;
3. pigmenți pe bază de cromat feros („Siderin” galben), dicromat de potasiu și dicromat de calciu sau oxid de crom.

3206 41 00**Ultramarin și preparatele bazate pe ultramarin**

A se vedea notele explicative ale Sistemului Armonizat aferente poziției 3206 partea (A) punctul (4) și, în măsura în care privește preparatele de la această subpoziție, cele patru paragrafe care urmează după punctul (13).

3206 42 00**Litopon și alți pigmenți și preparate bazate pe sulfură de zinc**

A se vedea notele explicative ale Sistemului Armonizat aferente poziției 3206 partea (A) punctul (5) și, în măsura în care privește preparatele de la această subpoziție, cele patru paragrafe care urmează după punctul (13).

3206 49 10**Magnetită**

La această subpoziție se clasifică numai magnetita fin măcinată.

▼ B

Se consideră fin măcinată magnetita care trece în proporție de cel puțin 95 % din greutate printr-o sită cu ochiuri de 0,045 mm.

3206 49 70**Altele**

În completarea produselor descrise în notele explicative ale Sistemului armonizat aferente poziției 3206 partea (A) punctele (5) până la (13) și, în măsura în care privește preparatele de la această subpoziție, cele patru paragrafe care urmează după punctul (13), la această subpoziție se clasifică:

1. albastru de mangan care este un pigment pe bază de manganat de bariu și sulfat de bariu;
2. ocră artificială, care este un pigment obținut din oxizi artificiali de fier și
3. pigment galben, care este pe bază de titanat de nichel.

În cazul în care pigmentii constau din minereuri măcinate fin, expresia „măcinate fin” trebuie interpretată în același mod ca pentru subpoziția 3206 49 10.

3206 50 00**Produse anorganice de tipul celor utilizate ca luminofori**

A se vedea notele explicative ale Sistemului Armonizat aferente poziției 3206 partea (B).

3207**Pigmenți, opacifianți și culori preparate, compoziții vitri-fiabile, engobe, produse lichide pentru obținerea luciului și preparate similare, de tipul celor utilizate în industria ceramică, a sticlei și a emailurilor; frite de sticlă și altă sticlă sub formă de pulbere, de granule, de lamele sau de fulgi****3207 10 00****Pigmenți, opacifianți, culori preparate și preparate similare**

La această subpoziție se clasifică produsele descrise în notele explicative ale Sistemului Armonizat aferente poziției 3207 primul paragraf punctul (1).

La această subpoziție se clasifică:

1. pigmentul cunoscut ca aluminat de cobalt, care constă dintr-un amestec nestoechiometric de oxid de aluminiu și de oxid de cobalt;
2. pigmentul cunoscut ca silicat de cobalt, care constă și acesta dintr-un amestec nestoechiometric de silice și oxid de cobalt;
3. amestecurile de oxizi de crom și de cobalt;
4. amestecurile de oxizi de fier, de crom și de zinc;
5. amestecuri de antimoniată (stibiați) de plumb și fier;
6. galbenul de vanadiu, care constă din oxid de zirconiu și cantități mici de pentaoxid de vanadiu;

▼B

7. albastrul de vanadiu, care constă din silicat de zirconiu și mici cantități de trioxid de vanadiu;
8. galben de praseodimiu, care constă din silicat de zirconiu și oxid de praseodimiu;
9. roșul de fier, care constă din silicat de zirconiu și oxid feric;
10. opacifianți preparați pe bază de oxid de staniu, oxid de zirconiu, silicat de zirconiu etc.

3207 20 10**Engobe**

A se vedea notele explicative ale Sistemului Armonizat aferente poziției 3207 primul paragraf punctul (3).

3207 20 90**Altele**

La această subpoziție se clasifică în primul rând compozițiile vitrifiabile. Acestea sunt în general sub formă de pudre, granule sau lamele și sunt capabile să dea, prin vitrificare la cald, o suprafață omogenă netedă pe produse ceramice sau metalice. Această suprafață poate fi lucioasă sau mată, colorată sau albă, transparentă sau opacă.

Aceste produse pot fi constituite astfel:

1. din amestecuri, reduse la pulbere, din frite de sticlă de la subpoziția 3207 40 85 cu alte materiale ca silicea, feldspat, caolin, pigmenți etc.;
2. din amestecuri, reduse la pulbere, de silice, feldspat, caolin, carbonat de calciu, carbonat de magneziu etc. (de exemplu componentele fritei de sticlă, insolubile în apă) și, eventual, pigmenți.

Aceste două tipuri de compoziții vitrifiabile formează acoperiri transparente, incolore sau colorate;

3. din produsele citate la punctele (1) și (2) la care se adaugă opacifianți. În acest caz, acoperirile opacifiante obținute sunt albe sau colorate;
4. din frite sub formă de pulbere, granule sau lamele – constituite și obținute astfel cum este indicat în nota explicativă aferentă subpozițiilor 3207 40 40 și 3207 40 85 – dar care conțin, printre altele, pigmenți coloranți, sau opacifianți, sau uneori oxizi care facilitează aderența acoperirii la suprafața metalică.

Printre pigmenții coloranți întrebuiți pentru fabricarea produselor de la această subpoziție se pot enumera oxizii și sărurile de cobalt, de nichel, de cupru, de fier, de mangan, de uraniu și de crom.

Sunt utilizate în principal ca opacifianți oxidul de staniu, oxidul și silicatul de zirconiu, oxidul de titan și anhidrida arsenioasă.

Ca oxizi care facilitează aderența acoperirilor la suprafețele metalice se utilizează oxizii de nichel și de cobalt.

▼B**3207 30 00 Produse lichide pentru obținerea luciului și preparate similare**

În completarea produselor la care se face referire în notele explicative ale Sistemului Armonizat aferente poziției 3207 primul paragraf punctul (4), la această subpoziție se clasifică preparatele pe bază de argint, dispersat în colodiu sau terpeneol, care sunt aplicate pe mică sau pe sticlă în industria electronică sau în industria ceramică.

3207 40 40 și 3207 40 85 Frite și altă sticlă, sub formă de pulbere, granule, lamele sau fulgi

La aceste subpoziții se clasifică:

1. fritele de sticlă, adică produsele obținute prin răcirea bruscă în apă a masei lichide sau păstoase rezultată de la topirea componentelor originale ale sticlei. Aceste componente sunt în principal: silicea, carbonații de sodiu, de potasiu, de calciu, de bariu, de magneziu, sulfatii de sodiu și de potasiu, nitrații de sodiu și de potasiu, oxizii de plumb (litargă și miniu), caolinul, feldspatul, boraxul, acidul boric.

Fritele de sticlă clasificate la aceste subpoziții sunt în principal utilizate pentru prepararea compozițiilor vitrifiabile. Ele se deosebesc de compozițiile vitrifiabile de la subpozițiile 3207 20 10 și 3207 20 90 prin faptul că ele nu conțin pigmenti, opacifianți, oxizi care să faciliteze aderența acoperirii la suprafețele metalice și că dau, după vitrificare la cald, o suprafață mai mult mai puțin transparentă, dar neuniform opacifiată sau colorată;

2. pulberea și granulele de sticlă obținute prin concasarea și măcinarea deșeurilor și a obiectelor sparte din sticlă. Aceste produse, ca și unele tipuri de frite de sticlă de la punctul (1) de mai sus, sunt utilizate la prepararea hârtiilor și a țesăturilor abrazive, la fabricarea articolelor poroase (discuri, plăci, tuburi etc.) și pentru diverse utilizări în laborator;

3. sticla numită „sticlă email” sub formă de pulbere, granule etc., care este o sticlă specială utilizată pentru decorarea articolelor din sticlă sau ceramică. Se topește mai ușor, între 540 și 600 °C, și este mai densă decât sticla ordinară, în general formează o masă opacă, dar care poate să fie și transparentă, incoloră sau divers colorată. Atunci când este prezentată în masă, se clasifică la poziția 7001 00, iar în bare, baghete sau tuburi se clasifică la una din subpozițiile 7002 20 90 sau 7002 39 00;

4. sticla în lamele sau fulgi, inclusiv colorată sau argintată, utilizată în decorare și obținută prin concasarea sticlei suflate sub formă de mici bile sferice;

5. vitrita, denumită și spumă de sticlă, sub formă de pulbere sau granule, obținută dintr-o masă spongioasă albă, gri sau neagră, în funcție de impuritățile conținute, utilizată în principal la fabricarea izolatoarelor electrice (de exemplu becuri electrice).

▼B

La aceste subpoziții nu se clasifică microsferile din sticlă utilizate pentru acoperirea ecranelor de cinema, a panourilor cu afișaj electronic etc. (subpoziția 7018 20 00).

3212 Pigmenți (inclusiv pulberi și fulgi metalici) dispersați în medii neapoase, sub formă de lichid sau de pastă, de tipul celor utilizate pentru fabricarea vopselelor (inclusiv a emailurilor); folii pentru marcarea prin presare la cald; tincturi și alte substanțe colorante prezentate în forme sau ambalaje condiționate pentru vânzarea cu amănuntul

3212 10 00 Folii pentru marcarea prin presare la cald

A se vedea nota 6 de la prezentul capitol, precum și notele explicative ale Sistemului Armonizat aferente poziției 3212 partea (B).

3212 90 00 Altele

A se vedea notele explicative ale Sistemului Armonizat aferente poziției 3212 partea (A) și (C).

Ca pulberi și fulgi metalici descrise în notele explicative ale Sistemului Armonizat aferente poziției 3212 partea (A) se pot enumera:

1. pulberea de zinc, incompatibilă cu lianții acizi, dar care este un excelent pigment inhibitor al ruginii;
2. pulberile de oțel inoxidabil și de nichel, pigmenți lamelari utilizați în anumite vopsele anticorozive antiacide;
3. pulberea de plumb, pigment cu reacție bazică, utilizată ca inhibitor al ruginii (eventual în amestec cu minium sau cu sulfat bazic de plumb) în vopselele de ulei sau de lacuri grase aplicate ca strat primar pe piesele mari de oțel (șarpante de hangare, poduri, viaducte etc.);
4. pulberile de cupru și de bronz, ale căror particule lamelare sunt adăugate în vopsele pe bază de alcool, de rășini naturale sau artificiale, pentru a forma acoperiri decorative.

▼B

CAPITOLUL 33

ULEIURI ESENȚIALE ȘI REZINOIDE; PRODUSE PREPARATE DE
PARFUMERIE SAU DE TOALETĂ ȘI PREPARATE COSMETICE

3301 Uleiuri esențiale (deterpenizate sau nu), inclusiv cele așa-zise „concrete” sau „absolute”; rezinoide; oleorășini de extracție; soluții concentrate de uleiuri esențiale în grăsimi, în uleiuri fixe (grase), în ceară sau în substanțe similare, obținute prin extracție din flori sau macerare; subproduse terpenice reziduale de la deterpenizarea uleiurilor esențiale; ape distilate aromatice și soluții apoase ale uleiurilor esențiale

Unii constituenți ai uleiurilor esențiale sunt de natură a altera aroma și este de preferat să fie eliminate; este cazul hidrocarburilor terpenice și, în principal, al terpenilor propriu-zisi (de exemplu pinen, camfen, limonen).

Uleiurile esențiale pot fi deterpenizate prin metode diverse în funcție de compoziția lor, în special prin distilare fracționată în vid, cristalizare fracționată prin răcire la o temperatură joasă, separare cu ajutorul anumitor solvenți etc.

Uleiurile esențiale nedeterpenizate sunt cele care mai au constituenți terpenici, precum și uleiurile esențiale care, prin natura lor, nu au constituenți terpenici (de exemplu uleiul de wintergreen și uleiul de muștar).

**3301 12 10 -
3301 19 80**

Uleiuri esențiale de citrice

Aceste uleiuri sunt obținute, în principal, din cojile fructelor. Au un miros plăcut foarte asemănător cu cel al fructului utilizat la preparare. Uleiul de flori de portocal sau uleiul de neroli nu sunt considerate uleiuri esențiale de citrice și se clasifică la subpozițiile 3301 29 41 sau 3301 29 91.

Un ulei esențial deterpenizat este un ulei esențial din care conținutul de hidrocarburi monoterpenice a fost parțial sau complet îndepărtat.

3301 90 10

Subproduse terpenice rezultate din deterpenizarea uleiurilor esențiale

A se vedea notele explicative ale Sistemului armonizat aferente poziției 3301 partea (C).

3301 90 90

Altele

La această subpoziție se clasifică:

1. soluțiile concentrate de uleiuri esențiale în grăsimi, în uleiuri fixe (grase), în ceară sau în materiale similare [a se vedea notele explicative ale Sistemului armonizat aferente poziției 3301 partea (B)];
2. apele distilate aromatice și soluțiile apoase de uleiuri esențiale [a se vedea notele explicative ale Sistemului armonizat de la poziția 3301 partea (D) de la primul până la al patrulea paragraf].

▼ B

3304 **Produse de înfrumusețare sau de machiaj și preparate pentru întreținerea sau îngrijirea pielii (altele decât medicamentele), inclusiv preparate de protecție împotriva soarelui și preparate pentru bronzare; preparate pentru manichiură sau pedichiură**

3304 30 00 **Preparate pentru manichiură sau pedichiură**

Această subpoziție include preparate utilizate pentru îngrijirea unghiilor de la mâini și de la picioare, îngrijirea sau tratamentul cuticulelor și al bățăturilor. Se exclud totuși preparatele utilizate pentru îngrijirea pielii, de exemplu cremele pentru mâini (în general, subpoziția 3304 99 00).

3304 99 00 **Altele**

Se clasifică la această subpoziție produsele destinate întreținerii sau îngrijirii pielii (altele decât medicamentele) prezentate sub formă de vată, fetru și materiale neșesute, precum produsele hidratante, loțiunile tonice și produsele pentru curățarea pielii. Cu toate acestea, în cazul în care vata, fetrul și materialele neșesute sunt impregnate, îmbibate sau acoperite cu produse care le conferă caracterul esențial de parfumuri, produse cosmetice, săpun sau detergent, ele sunt excluse de la această poziție (pozițiile 3307, respectiv 3401).

3305 **Preparate pentru îngrijirea părului**

3305 90 00 **Altele**

La această subpoziție se clasifică loțiunile capilare care sunt produse sub formă lichidă aplicabile pe păr pentru a produce un efect asupra firului de păr sau asupra pielii capului. În general sunt soluții apoase sau alcoolice.

▼B

CAPITOLUL 34

SĂPUNURI, AGENȚI DE SUPRAFAȚĂ ORGANICI, PREPARATE PENTRU SPĂLAT, PREPARATE LUBRIFIANTE, CEARĂ ARTIFICIALĂ, CEARĂ PREPARATĂ, PRODUSE PENTRU ÎNTREȚINERE, LUMÂNĂRI ȘI ARTICOLE SIMILARE, PASTE PENTRU MODELARE, „CEARĂ DENTARĂ” ȘI PREPARATE DENTARE PE BAZĂ DE IPSOS SAU GHIPS

3401 Săpunuri; produse și preparate organice tensioactive folosite ca săpun, în formă de bare, în calupuri, în bucăți, chiar modelate, care conțin sau nu săpun; produse și preparate organice tensioactive pentru spălarea pielii, sub formă lichidă sau cremă, condiționate pentru vânzarea cu amănuntul, care conțin sau nu săpun; hârtie, vată, fetru și materiale nețesute, impregnate, îmbibate sau acoperite cu săpun sau detergent

3401 11 00 De toaletă (inclusiv produsele medicinale)

La această subpoziție se clasifică produsele descrise în notele explicative ale Sistemului Armonizat aferente poziției 3401 partea (I) al șaptelea paragraf punctul (1) și produsele de toaletă menționate în părțile (II) și (IV) ale aceluiași note explicative.

3401 20 90 Altele

La această subpoziție se clasifică săpunul sub formă lichidă sau de pastă.

3401 30 00 Produse și preparate organice tensioactive pentru spălarea pielii, sub formă lichidă sau de cremă, condiționate pentru vânzarea cu amănuntul, care conțin sau nu săpun

A se vedea notele explicative ale Sistemului Armonizat aferente poziției 3401 partea (III).

3403 Preparare lubrifiante (inclusiv lichide de răcire, preparate pentru degriparea șuruburilor, preparate antirugină sau anticorozive și preparate pentru demulare, pe bază de lubrifianți) și preparate de tipul celor utilizate pentru tratarea cu ulei și gresarea materialelor textile, a pieilor, a blănurilor sau a altor materiale, cu excepția preparatelor care conțin uleiuri petroliere sau din minerale bituminoase, cu rol de constituenți de bază, în proporție de cel puțin 70 % din greutate

3403 19 80 Altele

La această subpoziție se clasifică preparatele pentru lubrifierea mașinilor, a aparatelor și a vehiculelor.

La această subpoziție se clasifică preparatele menționate în notele explicative ale Sistemului Armonizat aferente poziției 3403 primul paragraf litera (A), care conțin sub 70 % uleiuri petroliere sau din materiale bituminoase.

▼B

Nu se clasifică la această subpoziție preparatele care conțin cel puțin 70 % uleiuri petroliere sau din materiale bituminoase. În cazul în care aceste uleiuri sunt constituenți de bază ai preparatului, se clasifică la subpozițiile 2710 12 11-2710 19 99, iar în caz contrar la subpoziția 3403 19 10.

Se clasifică la această subpoziție, printre altele, preparate pe bază de lubrifianți sintetici. Acest lucru se referă în special la preparatele care au la bază una sau mai multe din următoarele componente:

- poli(alfaolefine) sau poli(isobutilene) care distilă sub 60 % din volum la 300 °C, după conversia rezultatului la 1 013 milibari în situația în care este aplicată o metodă de distilare la presiune joasă;
- substanțe alchil-aromatice cu lanț lung;
- esteri;
- poliglicoli;
- siliconi.

**3403 91 00 și
3403 99 00**

Altele

La aceste subpoziții se clasifică preparatele de tipul celor menționate în titlul poziției 3403, care nu conțin uleiuri petroliere sau din materiale bituminoase. Prin expresia „uleiuri petroliere sau din materiale bituminoase” se înțeleg produsele definite în nota 2 de la capitolul 27.

La aceste subpoziții se clasifică, de exemplu:

1. preparatele lubrifiante care constau din disulfură de molibden și polipropilenglicol și alte preparate lubrifiante pe bază de disulfură de molibden, inclusiv concentrate sau prezentate sub formă de baghete, bare, plăci mici, foi sau articole similare;
2. preparatele pentru demulare constituite dintr-o dispersie apoasă de ceară de polietilenă și săpun al unui aminoalcool;
3. preparatele lubrifiante pe bază de săpun de sodiu sau săpun de calciu și borax destinate a proteja și a lubrifia sărmele de oțel înainte de operația de retrefilare;
4. preparatele pentru lubrifierea mașinilor, a aparatelor și a vehiculelor.

3405

Ceară și creme pentru încălțăminte, ceară de parchet, materiale de lustruit pentru caroserii, sticlă sau metal, pastă și praf pentru curățat și preparate similare (inclusiv sub formă de hârtie, vată, fetru, materiale neșesute, materiale plastice sau cauciuc alveolar, impregnate, îmbibate sau acoperite cu astfel de preparate), cu excepția cerii de la poziția 3404

3405 10 00

Ceară, creme și preparate similare pentru încălțăminte sau piele

▼B

Materiile prime utilizate la fabricarea produselor pentru încălțăminte constau, în general, din ceară (animală, vegetală, minerală sau sintetică), solvenți volatili (esență de terebentină, white spirit etc.), coloranți, diverse substanțe (alcool, borax, uleiuri artificiale, emulsifianți etc.).

Vopselele pentru piele și, în special, cele pentru încălțăminte din velur nu sunt produse de natura cerii sau a cremelor și se clasifică la subpoziția 3212 90 00 (dacă sunt, ca în cazul general, prezentate în forme sau în ambalaje pentru vânzarea cu amănuntul). De asemenea, nu sunt clasificate la această subpoziție produsele de blăns, uit pentru încălțăminte care se clasifică la subpoziția 3210 00 90. Grăsimile pentru încălțăminte se clasifică în general la subpozițiile 3403 11 00 sau 3403 91 00.

3405 20 00 **Ceară de parchet, creme și preparate similare pentru întreținerea mobilei din lemn, a parchetului sau a altor obiecte din lemn**

Produsele destinate întreținerii lemnului (parchet, mobilă, obiecte) au proprietăți de curățire și lasă pe suprafețele pe care sunt aplicate un strat subțire protector care, după uscare și, eventual, lustruire, le înviează culoarea sau le conferă un aspect strălucitor. Produsele de acest tip sunt în general prezentate în cutii, sticle, bidoane, pemițe sau aerosoli. Pentru fabricarea lor se utilizează frecvent, pe lângă ceară, solvenți, coloranți și aditivi speciali care intră și în compoziția cerii și a cremelor pentru încălțăminte, și unele din produsele următoare: acizi grași, uleiuri vegetale (de exemplu ulei de palmier, ulei de in etc.) sau uleiuri minerale, săpunuri sau alți agenți de suprafață, rășini (copal, colofoniu sau sacâz etc.), siliconi, parfum (esență de pin, de trandafir), insecticide etc., dar nu materiale abrazive.

3405 30 00 **Materiale de lustruit și preparate similare pentru caroserii, altele decât cele pentru lustruirea metalelor**

Produsele de întreținere pentru caroseriile automobilelor sunt în general constituite dintr-o emulsie sau o soluție ceroasă care conține siliconi, uleiuri, agenți emulgatori și eventual abrazivi slabi.

3405 40 00 **Paste, prafuri și alte preparate pentru curățat**

Prafurile de curățat pentru băi, chiuvete, gresie etc., constau din amestecuri abrazive foarte fine (de exemplu piatră ponce, ceramică etc.) și agenți de curățare pulverulenți (de exemplu agenți de suprafață anionici, pudră de săpun, fosfat de sodiu, carbonat de sodiu anhidru). Sunt în general prezentați în cutii sau pungi. Pastele de frecat sunt produse de curățat obținute prin amestecarea pudrelor cu, de exemplu, soluții de ceară.

3405 90 10 **Materiale pentru lustruirea metalelor**

Materialele pentru lustruirea metalelor sunt destinate a reda aspectul inițial metalelor corodate, cu depuneri sau patinate, printr-un tratament de suprafață. Acest rezultat este obținut prin abraziune (acțiunea mecanică de lustruire a unui abraziv) și prin acțiunea chimică sau de curățire a acizilor sau a alcalilor asupra oxizilor, sulfurilor sau diferitelor depuneri.

▼B

Materiile prime utilizate la fabricarea materialelor pentru lustruirea metalelor sunt abrazive foarte fine (de exemplu piatră ponce, cretă, kieselgur, tripolit, bentonit, silice etc.), acizi (de exemplu acid oxalic, acid oleic, acid fosforic, acid sulfuric etc.), solvenți volatili (de exemplu white spirit, tricloretilenă, alcool denaturat etc.), alcalii (de exemplu amoniac, sodă etc.), agenți de suprafață, cum ar fi alcoolii grași sulfonici, grăsimi, săpunuri și, în unele cazuri coloranți, și parfumuri sintetice.

Materialele pentru lustruirea metalelor sunt prezentate sub formă de pudre, paste cu compoziții variate, creme sau emulsii și lichide. În funcție de tip, sunt ambalate în sticle, cutii, bidoane și tuburi metalice, pungi, pachete sau sub formă de bucăți, conuri, bare mici etc.

3405 90 90**Altele**

La această subpoziție se clasifică în special:

1. produsele pentru lustruirea sticlei, care sunt în general constituite din apă, alcool, o cantitate mică de amoniac sau acizi (oxalic, tartric etc.) și un abraziv slab;
2. produsele pentru lustruire, finisare și șlefuire fină a altor materiale.



CAPITOLUL 35

SUBSTANȚE ALBUMINOIDE; PRODUSE PE BAZĂ DE AMIDON SAU DE FECULE MODIFICATE; CLEIURI; ENZIME

3501 Cazeină, cazeinați și alți derivați ai cazeinei; cleiuri de cazeină

3501 10 10 - Cazeină
3501 10 90

La aceste subpoziții se clasifică cazeinele menționate în notele explicative ale Sistemului Armonizat aferente poziției 3501 litera (A) punctul (1). Aceste cazeine – independent de procedeul de precipitare utilizat la obținerea lor – sunt clasificate la aceste subpoziții atunci când conțin apă în proporție de cel mult 15 % din greutate; în caz contrar sunt clasificate la poziția 0406.

Nu se clasifică la aceste subpoziții produsele de tipul „cagliata” descrise în al treilea paragraf al notelor explicative aferente subpozițiilor 0406 10 30-0406 10 80.

3501 10 90 Altele

Cazeinele clasificate la această subpoziție sunt utilizate, în special, la fabricarea produselor dietetice (de exemplu biscuiți, pâine dietetică); pot fi, de asemenea, utilizați pentru prepararea alimentelor pentru animale.

3501 90 10 Cleiuri de cazeină

Cleiurile de cazeină, cunoscute și sub denumirea de cleiuri la rece, sunt preparate pe bază de cazeine și calcar la care s-au adăugat mici cantități de alte produse ca borax și clorură de amoniu naturală. Pot conține și materiale de umplură, de exemplu feldspat.

Cu toate că poate fi utilizat drept clei, cazeinatul de calciu fără adaos de alte materiale se clasifică la subpoziția 3501 90 90.

3501 90 90 Altele

Se clasifică la această subpoziție cazeinații și alți derivați de cazeină menționați în notele explicative ale Sistemului armonizat de la poziția 3501 litera (A) punctele (2), și, respectiv, (3).

Cazeinatele se prezintă sub formă de pulberi albe sau ușor gălbui, aproape inodore.

3504 00 Peptone și derivații lor; alte substanțe proteice și derivații lor, nedenumite și necuprinse în altă parte; pulbere de piele, tratată sau nu cu crom

3504 00 10 Concentrate de proteine din lapte menționate la nota complementară 1 a capitolului

Concentratele de proteine din lapte sunt în general obținute din lapte smântânit prin eliminarea parțială a lactozei și a sărurilor minerale, de exemplu prin procedeul de ultrafiltrare. Sunt compuse în principal din cazeină și din proteine din zer de lapte (lacto-globuline, lactoalbumine etc.) într-un raport de aproximativ 4 la 1. Conținutul în proteine este calculat multiplicând conținutul de azot cu factorul de conversie de 6,38.

▼B

Concentratele de proteine din lapte care conțin proteine în proporție de cel mult 85 % din greutate raportat la produsul uscat se clasifică la subpoziția 0404 90.

Nu se clasifică la această subpoziție produsele de tipul „cagliata” descrise în al treilea paragraf al notelor explicative aferente subpozițiilor 0406 10 30-0406 10 80.

3504 00 90**Altele**

Această subpoziție include produse pe bază de plante cu un conținut ridicat de proteine de peste 85 % din greutate, calculat în substanță uscată. Produsele excluse sunt clasificate în general la poziția 2106 sau 2309.

3506

Cleiuri și alți adezivi preparați, nedenumiți și necuprinși în altă parte; produse de orice fel folosite ca adezivi sau cleiuri, condiționate pentru vânzarea cu amănuntul ca adezivi sau cleiuri, având o greutate netă de cel mult 1 kg

3506 10 00

Produse de orice fel folosite ca adezivi sau cleiuri, condiționate pentru vânzarea cu amănuntul ca adezivi sau cleiuri, având o greutate netă de cel mult 1 kg

În ceea ce privește modul de prezentare al acestor produse, a se vedea notele explicative ale Sistemului armonizat aferente poziției 3506 primul paragraf litera (A).

La această subpoziție se clasifică cleiul de metilceluloză care constă din fulgi sau granule care, prin dizolvare în apă, duce la obținerea unui adeziv utilizat în principal la lipirea tapetului.

3506 99 00**Altele**

Pe lângă produsele menționate în notele explicative ale Sistemului Armonizat aferente poziției 3506 primul paragraf litera (B) punctele (1)-(3), la această subpoziție se clasifică cleiurile pe bază de licheni, cleiurile de făină și cleiurile pe bază de agar-agar.

3507

Enzime; enzime preparate nedenumite și necuprinse în altă parte

3507 90 90**Altele**

Pe lângă produsele menționate în notele explicative ale Sistemului Armonizat aferente poziției 3507, cu excepția cheagului și a concentratelor din acesta, a lipazei de lipo-proteină și a proteazei alcaline de *Aspergillus*, la această subpoziție se clasifică, de exemplu, penicilinaza, asparaginaza și kallidinogenaza (DCI) (kallikreina).

▼B*CAPITOLUL 36***PULBERI ȘI EXPLOZIVI; ARTICOLE DE PIROTEHNIE; CHIBRITURI;
ALIAJE PIROFORICE; MATERIALE INFLAMABILE**

3603 00 Fituluri de siguranță; fitiluri detonante; amorse și capse explozive; aprinzătoare; detonatoare electrice

3603 00 20 Fituluri de siguranță

La această subpoziție se clasifică numai produsele descrise în notele explicative ale Sistemului armonizat de la poziția 3603 al doilea paragraf litera (A).

3603 00 30 Fituluri detonante

La această subpoziție se clasifică numai produsele descrise în notele explicative ale Sistemului armonizat de la poziția 3603 al doilea paragraf litera (B).

3604 Articole pentru focuri de artificii, rachete de semnalizare sau contra grindinii și similare, petarde și alte articole pirotehnice

3604 10 00 Articole pentru focuri de artificii

A se vedea notele explicative ale Sistemului armonizat de la poziția 3604 primul paragraf alineatul (1) litera (a).

3604 90 00 Altele

Pe lângă produsele menționate în notele explicative ale Sistemului armonizat aferente poziției 3604 primul paragraf alineatul (1) litera (b), alineatul (2) și al doilea paragraf, la această subpoziție se clasifică amorsele care se utilizează la lămpile de securitate, cunoscute ca lămpi de securitate cu flamă, care au rolul de a semnaliza prezența gazului de mină (gazului metan) în galeriile minelor. Aceste amorse sunt plasate pe fâșii înguste din material textil late de cca 4 mm și lungi de cca 35 cm. Fiecare fâșie are în general 30 amorse și în mod obișnuit se prezintă sub formă roluită.

▼ B

CAPITOLUL 37

PRODUSE FOTOGRAFICE SAU CINEMATOGRAFICE

- 3702** **Pelicule fotografice sensibilizate, neimpresionate, în role, din alte materiale decât hârtia, cartonul sau textilele; pelicule fotografice cu dezvoltare și revelare instantanee, în role, sensibilizate, neimpresionate**
- 3702 32 10** **Microfilme; filme pentru artele grafice**
- Microfilmele clasificate la această subpoziție nu diferă în general de filmele cinematografice, dar ele sunt utilizate pentru reproducerea documentelor imagine cu imagine. Sunt, de asemenea, utilizate pentru reproducerea listing-urilor programelor de calculator, caz în care sunt identificate prin sigla COM. Microfilmele se prezintă în general cu lățimi de 8, 16 și 35 mm și o lungime de 30, 61, 122 și 305 metri.
- Filmele pentru artele grafice sunt utilizate în industria de imprimare pentru reproducere fotomecanică a ilustrațiilor sau a textelor (de exemplu fotolitografie, heliogravură, fotocromotipografie, fotoreproducere).
- 3702 96 10** **Microfilme; filme pentru artele grafice**
- A se vedea nota explicativă aferentă subpoziției 3702 32 10.
- 3702 97 10** **Microfilme; filme pentru artele grafice**
- A se vedea nota explicativă aferentă subpoziției 3702 32 10.
- 3705** **Plăci și pelicule fotografice, impresionate și dezvoltate, altele decât filmele cinematografice**
- 3705 00 90** **Altele**
- La această subpoziție se clasifică microfilmele și reproducerea, sub formă redusă, de documente (de exemplu hârtii de afaceri, arhive, desene industriale etc.) obținute printr-un procedeu fotografic.
- Microfilmul este un film plan (microfișe) sau în rulouri, compus dintr-o serie de microimagini. Microfilmele se clasifică la această subpoziție chiar dacă sunt încadrate.
- La această subpoziție nu se clasifică microcopia pe hârtie fotografică, impresionate și dezvoltate (sub formă de microcarduri, cărți etc.), care se clasifică la subpoziția 4911 91 00.
- 3706** **Filme cinematografice impresionate și dezvoltate, care conțin sau nu înregistrarea sunetului sau care conțin numai înregistrarea sunetului**
- La această poziție se clasifică, ca filme sonore, numai cele care conțin pe aceeași bandă înregistrarea imaginii și a sunetului. În cazul filmelor sonore cu două benzi, chiar dacă ele sunt prezentate împreună, fiecare bandă urmează regimul propriu, adică banda care nu conține decât înregistrarea

▼B

sunetului se clasifică la subpoziția 3706 10 20 sau la subpoziția 3706 90 52, în funcție de lățime, iar banda care conține înregistrarea imaginilor se clasifică la una din subpozițiile sau la una din subpozițiile 3706 90 91 sau 3706 90 99 (aplicarea notei complementare nr. 1 a capitolului).

3706 10 20**Care nu conțin decât înregistrarea sunetului; negative; pozitive intermediare de lucru**

Se clasifică la această subpoziție:

1. filmele negative originale;
2. filmele pozitive intermediare de lucru, trase după negativele originale: în procedeul alb-negru ele sunt denumite „contratipuri pozitive”, „pozitive maro (cafenii)”, „pozitive lavandă mov”, „*master positives*”, „*masterprints*”, „*fine-grain masterprints*”, „*lavender*” sau „*duplicating positives*”, în timp ce în procedeul color acestea sunt denumite „duplicate pozitive”, „interpozitive” sau „pozitive intermediare”; sunt prezentate pe un fond slab colorat în mov sau maro, iar uneori pe un fond incolor; aceste filme nu sunt utilizate în mod normal în proiecții, ci sunt destinate pentru obținerea duplicatelor negativelor originale. Cu toate acestea, ele pot în mod excepțional să servească pentru vizionare, activități de montaj sau postsincronizare a unui film.

Sunt, de asemenea, clasificate ca pozitive intermediare de lucru și cele trei separații pozitive alb și negru obținute prin intermediul filtrelor (albastru, verde și roșu) de la negativele originale color și utilizate pentru obținerea, cu ajutorul unor filtre similare, a unui internegativ color destinat tragerii copiilor pozitive pentru exploatare;
3. duplicatele negativelor trase după filme pozitive intermediare de lucru și destinate tragerii copiilor pozitive pentru exploatare; sunt denumite „contratipuri negative” sau „*duplicating negatives*” în procedeul alb-negru și „internegative” în procedeul color⁽¹⁾;
4. internegativele reversibile care, în procedeul color, sunt obținute direct prin inversie din negativele originale și din care vor fi trase copiile pentru exploatare (proiecție);
5. „*matrix films*” (roșu, verde, albastru) care, în procedeul color, sunt obținute din negative și din care vor fi trase copii.

În cazul în care au o lățime de cel puțin 35 mm, toate aceste filme – cu excepția „*matrix films*” – sunt caracterizate printr-o perforație tipică pentru negative (în tambur).

Acest lucru permite, printre altele, distingerea filmelor pozitive intermediare al căror suport nu este colorat de filmele pozitive destinate exploatării (proiecției), care au perforații tipice pozitivelor.

⁽¹⁾ Termeni corespondenți: – contratip negativ: contretyp negatif (franceză) – dupe negative (engleză) – Dup Negativ (germană) – controtipi negativi (italiană) – duplicaat negatief (olandeză) – internegativ, intermediar negativ: internegatif (franceză) – intermediate negative, internegative (engleză) – Zwischennegativ (germană) – internegativi (italiană) – internegatief (olandeză).

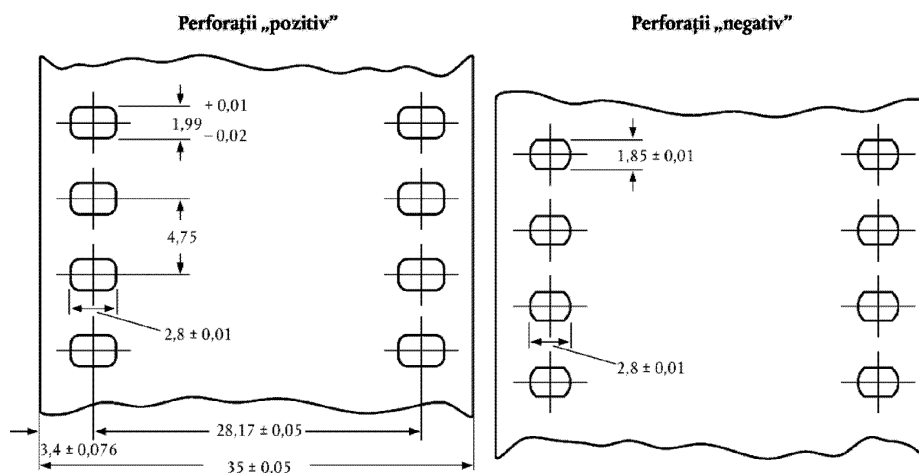
▼ B

Trebuie remarcat că filmele provenind din anumite țări (de exemplu țări ale fostei URSS) au un tip anume de perforații (Dubray-Howell) care este similar într-o anumită măsură cu perforațiile pozitive normale și, de asemenea, se pot găsi și la filmele negative originale, la intermediarele pozitive și negative și, de asemenea, la copiile pozitive destinate pentru exploatare (proiecție).

„Matrix films” au perforații „pozitive”, dar pot fi recunoscute prin grosimea lor (aproape dublă față de cea a pozitelor), prin culoarea dominantă maro și prin anumite imagini în relief.

3706 10 99

Alte pozitive

La această subpoziție se clasifică filmele destinate proiecției.

Filmele pozitive cu două sau mai multe benzi de imagini se clasifică după lățimea și lungimea filmului după decupare, adică după lățimea și lungimea filmului așa cum va fi utilizat pentru proiecție.

De exemplu, un film cu o lățime de 35 mm (4 benzi de 8 mm plus marginile) și o lungime de 100 m trebuie considerat ca un film de 8 mm cu o lungime de 400 m.

Tipuri de filme cu mai multe benzi de imagini

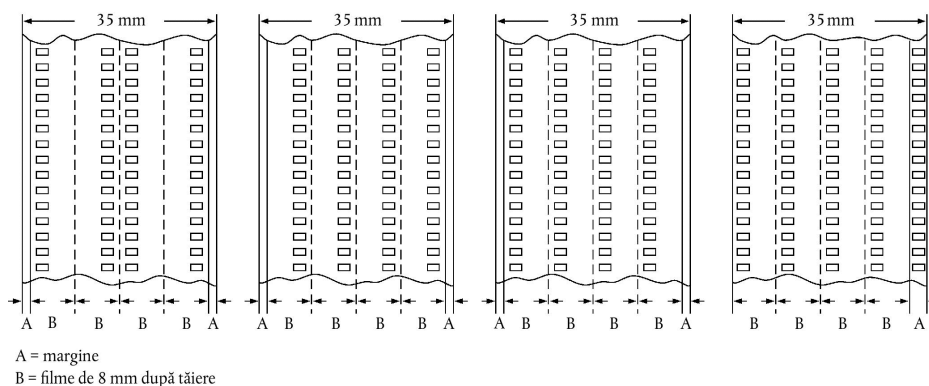

3706 90 52

Care nu conțin decât înregistrarea sunetului; negative; pozitive intermediare de lucru; filme de actualități

▼B

A se vedea nota explicativă aferentă subpoziției 3706 10 20.

Termenul „filme de actualități” este definit la nota complementară 2 de la prezentul capitol.

**3706 90 91 și
3706 90 99**

Altele, cu o lățime

A se vedea nota explicativă aferentă subpoziției 3706 10 99.

▼B*CAPITOLUL 38***PRODUSE DIVERSE ALE INDUSTRIEI CHIMICE**

3801	Grafit artificial; grafit coloidal sau semicoloidal; preparate pe bază de grafit sau de alt cărbune, sub formă de paste, blocuri, plachete sau alte semifabricate
3801 10 00	Grafit artificial A se vedea Notele explicative ale Sistemului armonizat aferente poziției 3801 punctul (1).
3801 20 10 și 3801 20 90	Grafit coloidal sau semicoloidal A se vedea Notele explicative ale Sistemului armonizat aferente poziției 3801 punctul (2).
3801 20 90	Altele La această subpoziție se clasifică grafitul coloidal în suspensii apoase sau în alte suspensii neuleioase.
3801 30 00	Paste carbonatate pentru electrozi și paste similare pentru căptușirea cuptoarelor A se vedea Notele explicative ale Sistemului armonizat aferente poziției 3801 punctul (3) litera (b).
3802	Cărbune activ; materiale minerale naturale activate; negru de origine animală, inclusiv negru animal rezidual
3802 10 00	Cărbune activ Cărbunile activ clasificate la această subpoziție are un indice de iod de cel puțin 300 (miligrame de iod absorbit pe gram de carbon), determinat prin metoda ASTM D 4607-86.
3802 90 00	Altele În general, diatomitul activat clasificat la această subpoziție, calcinat cu agenți de sinterizare cum ar fi clorura de sodiu sau carbonatul de sodiu [a se vedea Notele explicative ale Sistemului armonizat aferente poziției 3802 partea (A) al treilea paragraf litera (b) punctul (1)], are următoarele caracteristici: — este alb și nu se colorează dacă suferă o nouă calcinare; — suspensia de 10 % în apă are pH-ul între 7,5 și 10,5; — pierderea prin aprindere la 900 °C este sub 0,5 %; — conținutul de sodiu exprimat ca Na ₂ O este peste 1,5 %.

▼B

La această subpoziție se clasifică bentonitele activate care corespund descrierii pământurilor activate [a se vedea Notele explicative ale Sistemului armonizat aferente poziției 3802 partea (A) al treilea paragraf litera (b) punctul (3)]. Bentonitele activate clasificate la această subpoziție diferă de cele naturale clasificate la subpoziția 2508 10 00 prin pH-ul (măsurat în suspensia apoasă de 5 % după o oră de repaos) în general mai mic de 6 (bentonite acide) sau peste 9,5, cu un conținut de carbonat de sodiu peste 2 % sau un conținut cumulat de sodiu și calciu schimbabili peste 80 meq/100 g (bentonite sodice activate).

Bentonitele organofile obținute prin adăugarea, de exemplu, de stearilamină, se clasifică la subpozițiile 3824 99 96.

Bentonitele naturale simplu amestecate cu cantități mici de carbonat de sodiu se clasifică la subpoziția 3824 99 96.

3803 00 Ulei de tal, chiar rafinat**3803 00 10 Brut**

A se vedea Notele explicative ale Sistemului armonizat aferente poziției 3803 primele două paragrafe.

3804 00 00 Leșii reziduale rezultate de la fabricarea pastei de celuloză, chiar concentrate sau din care s-a extras zahărul sau tratate chimic, inclusiv lignosulfonați, dar fără a include uleiul de tal de la poziția 3803

La această poziție se clasifică, printre altele, leșii bisulfite reziduale (lignosulfii).

Leșii bisulfite reziduale (lignosulfii) sunt obținute prin concentrarea puternică a leșiilor reziduale de la fabricarea pastei de celuloză prin procedeul sulfite, uneori după un tratament chimic adecvat prealabil efectuat cu scopul de a le modifica aciditatea sau alcalinitatea, conținutul în cenușă, culoarea și proprietățile coloidale.

3805 Esențe de terebentină, de lemn de pin sau de celuloză sulfată rezultată din industria hârtiei și alte esențe terpenice provenind de la distilare sau de la alte tratamente ale lemnului de conifere; dipenten brut; esența de la obținerea celulozei cu bisulfite și alte paracimene brute; ulei de pin care conține alfaterepinolul ca principal constituent**3805 10 10 Esențe de terebentină**

Nu se clasifică la această subpoziție decât produsele obținute exclusiv și direct din distilarea (prin extracție cu abur) sucurilor de oleorășini (geme) obținute din rășinile lichide ale coniferelor vii, în particular ale pinilor.

3805 10 30 Esențe de lemn de pin

La această subpoziție se clasifică produsele menționate în Notele explicative ale Sistemului armonizat aferente poziției 3805 al doilea paragraf punctul (2) litera (a).

▼B

3805 10 90	<p>Esențe de celuloză sulfată rezultată din industria hârtiei</p> <p>La această subpoziție se clasifică produsele menționate în Notele explicative ale Sistemului armonizat aferente poziției 3805 al doilea paragraf punctul (2) litera (b).</p>
3805 90 10	<p>Ulei de pin</p> <p>La această subpoziție se clasifică produsele menționate în Notele explicative ale Sistemului armonizat aferente poziției 3805 al doilea paragraf punctul (5).</p>
3805 90 90	<p>Altele</p> <p>La această subpoziție se clasifică, printre altele, esența de terebentină din care (prin distilare fracționată urmată de amestecare cu alte fracții) a fost eliminat aproape în totalitate beta-pinenul. Acest produs este comercializat sub denumirea de „esență (sau spirit) de terebentină reconstituită”.</p>
3806	<p>Colofoniu și acizi rezinici, derivații lor; esență de colofoniu și uleiuri de colofoniu; gume topite</p>
3806 10 00	<p>Colofoniu și acizi rezinici</p> <p>A se vedea Notele explicative ale Sistemului armonizat aferente poziției 3806 partea (A).</p>
3806 20 00	<p>Săruri de colofoniu, de acizi rezinici sau de derivați de colofoniu sau de acizi rezinici, altele decât sărurile aducți de colofoniu</p> <p>A se vedea Notele explicative ale Sistemului armonizat aferente poziției 3806 partea (B).</p>
3806 30 00	<p>Gume esteri</p> <p>A se vedea Notele explicative ale Sistemului armonizat aferente poziției 3806 partea (C).</p>
3806 90 00	<p>Altele</p> <p>La această subpoziție se clasifică:</p> <ol style="list-style-type: none"> 1. derivații de colofoniu sau de acizi rezinici menționați în Notele explicative ale Sistemului armonizat aferente poziției 3806 partea (D), punctul I, precum și colofoniul disproporționat (dismutat) la care o parte a acizilor rezinici este dehidrogenată și cealaltă parte este hidrogenată, aminele rezinice tehnice (de exemplu dehidroabietilamina) și nitrilii rezinici tehnici; 2. esența de colofoniu și uleiurile de colofoniu descrise în Notele explicative ale Sistemului armonizat aferente poziției 3806 partea (D) punctul (II); 3. gumele topite descrise în Notele explicative ale Sistemului armonizat aferente poziției 3806 partea (D) punctul (III).
3807 00	<p>Gudron de lemn; uleiuri din gudron de lemn; creozot de lemn; metanol brut (spirt de lemn); smoală vegetală; smoală pentru butoaie de bere și preparate similare pe bază de colofoniu, de acizi rezinici sau de smoală vegetală</p>

▼B

3807 00 10	Gudron de lemn
	A se vedea Notele explicative ale Sistemului armonizat aferente poziției 3807 al doilea paragraf partea (A) punctul (1).
3807 00 90	Altele
	La această subpoziție se clasifică produsele menționate în Notele explicative ale Sistemului armonizat aferente poziției 3807 al doilea paragraf partea (A) punctele (2) și (3) și părțile (B), (C) și (D).
3808	Insecticide, rodenticide, fungicide, erbicide, inhibitori de germinare și regulatori de creștere pentru plante, dezinfectanți și produse similare, prezentate în forme sau ambalaje pentru vânzarea cu amănuntul sau ca preparate sau ca articole (de exemplu panglici, meșe și lumânări cu sulf și hârtie specială contra muștelor)
3808 91 10 - 3808 91 90	Insecticide
	A se vedea Notele explicative ale Sistemului armonizat aferente poziției 3808 partea (I), după asteriscuri.
3808 92 10 - 3808 92 90	Fungicide
	A se vedea Notele explicative ale Sistemului armonizat aferente poziției 3808 partea (II) după asteriscuri.
3808 92 10	Preparate pe bază de compuși de cupru
	La această subpoziție se clasifică:
	1. „zeama bordeleză” pe bază de sulfat de cupru și var stins, utilizată în agricultură ca fungicid;
	2. preparatele pe bază de clorură bazică de cupru și sulfat bazic de cupru, oxiclurură de cupru, silicat de cupru, acetoarsenit de cupru, oxid (oxizi) de cupru, hidroxid de cupru sau carbonat de cupru, utilizate în același scop;
	3. preparatele pe bază de naftenat de cupru sau fosfat de cupru utilizate pentru protecția textilelor sau a lemnului contra fungilor;
	4. chelatele sărurilor organice de cupru cu săpunuri metalice.
	Preparatele clasificate la această subpoziție pot fi prezentate sub formă de pulberi, soluții sau tablete, în vrac sau condiționate pentru vânzarea cu amănuntul. Pot conține, pe lângă compuși de cupru, și alte substanțe active complementare precum compuși de zinc sau mercur.
3808 93 90	Regulatori de creștere pentru plante
	Regulatorii de creștere pentru plante sunt substanțe care modifică procesele fiziologice ale plantelor în direcția dorită. Se aplică fie pe plantele propriu-zise, fie numai pe anumite părți ale acestora sau pe sol.
	Acțiunea lor poate să influențeze de exemplu:
	a) creșterea generală;

▼B

- b) mărimea (micșorarea sau mărirea înălțimii);
- c) volumul sau forma tuberculilor;
- d) distanța internodală (ameliorarea rezistenței la vânt);
- e) numărul de fructe și mărimea lor;
- f) conținutul de substanțe de rezervă (carbohidrați, proteine, grăsimi);
- g) perioada de înflorire și de maturizare a fructelor;
- h) sterilitatea plantei;
- ij) numărul de flori femeiești.

Regulatorii de creștere pentru plante se pot clasifica în patru clase principale:

1. auxine care acționează asupra formării rădăcinilor, a creșterii tijei și a dezvoltării fructelor. Cel mai important este acidul indol-3-il acetic;
2. gibereline care, printre altele, favorizează creșterea mugurilor și a perioadei de înflorire. Toate sunt derivați de acid giberelic;
3. citochinine care, printre altele, favorizează diviziunea celulară și întârzie îmbătrânirea plantei. Cele mai cunoscute sunt kinetina (6-furfurilaminopurină) și zeatina;
4. întârziatori de creștere.

La această subpoziție nu se clasifică:

- a) îngrășămintele;
- b) amelioratorii de sol;
- c) erbicidele, selective sau nu (subpozițiile 3808 93 11-3808 93 27);
- d) inhibitorii de germinație (subpoziția 3808 93 30).

**3808 94 10 -
3808 94 90**

Dezinfectanți

A se vedea Notele explicative ale Sistemului armonizat aferente poziției 3808 partea (IV), după asteriscuri, primele trei paragrafe.

3809

Agenți de apretare sau finisare, acceleratori de vopsire sau de fixare a substanțelor colorante și alte produse și preparate (de exemplu produse pentru scrobit și preparate pentru mordansare), de felul celor folosite în industria textilă, industria hârtiei, industria pielăriei sau în alte industrii similare, nedenumite și necuprinse în altă parte

**3809 10 10 -
3809 10 90**

Pe bază de substanțe amilacee

▼B

În completarea produselor și a preparatelor pe bază de amidon menționate în Notele explicative ale Sistemului armonizat aferente poziției 3809 al treilea paragraf partea (A) punctele (1) și (11) și partea (B) punctele (1) și (2), la aceste subpoziții se clasifică amestecurile de amidon cu borax sau cu carboximetilceluloză (utilizate pentru apretarea textilelor), precum și cele de amidon solubil și caolin, destinate pentru utilizare la fabricarea hârtiei.

**3809 91 00 -
3809 93 00**

Altele

La aceste subpoziții se clasifică produsele și preparatele descrise în Notele explicative ale Sistemului armonizat aferente poziției 3809 al treilea paragraf părțile (A), (B) și (C), numai dacă nu sunt pe bază de substanțe amilacee. Se clasifică aici în special:

1. o serie de apreturi utilizate în industria textilă pentru a da țesăturilor rezistență la șifonare sau proprietatea de a nu intra la apă. Printre acestea se numără formaldehid-ureea, formaldehid-melamina, formaldehid-glioxaldiurea, precondensate, cu condiția să nu prezinte caracter de produse de policondensare clasificate la capitolul 39 sau de produse chimice cu compoziție chimică definită, clasificate la capitolul 29. Ca urmare, se clasifică la aceste subpoziții soluțiile apoase ale produselor cu compoziție chimică definită (de exemplu dimetilolurea, trimetilolmelamina) la care s-a adăugat un parfum pentru a masca mirosul de formaldehidă (formol) cauzat de descompunerea parțială a produsului;
2. apreturile care dau țesăturilor, pe lângă impermeabilitate, o rezistență considerabilă la uleiuri și la murdărie, lăsându-le permeabile la aer;
3. apreturile antistatice care sunt preparate capabile să prevină acumularea de electricitate statică pe fibrele textilelor sau ale țesăturilor. Este vorba de preparate formate din polielectroliți hidrosolubili precondensați, capabili de a forma pe fibră, ca urmare a unui tratament sumar la temperatură moderată, policondenșați reticulați suficient de insolubili pentru a rezista la spălări repetate și la curățări uscate. În această categorie intră produsele formate de o poliamidă lineară, hidrosolubilă, bazică, preparată dintr-un acid dicarboxilic (adipic, succinic, tereftalic etc.) cu poliamine conținând una sau mai multe grupe aminice secundare (dietilentriamina, trietilentetramina etc.) și de un produs alchilant (capabil de a reticula și deci de a insolubiliza poliamida printr-un tratament la cald adecvat) care constă, de exemplu, din dihalogenuri particulare (diioduri de polietilenglicol cu o greutate moleculară relativ scăzută, epiclорhidrină etc.);
4. apreturile rezistente la foc care reduc inflamabilitatea materialelor textile sau a pielii, în particular. Aceste produse sunt în general preparate pe bază de săruri de amoniu, acid boric, parafine clorate, oxid de antimoniu, oxid de zinc, alți acizi metalici și anumiți compuși organici cu azot și/sau cu fosfor.

▼B

- 3811** **Preparate antidetonante, inhibitori de oxidare, aditivi peptizanți, amelioratori de vâscozitate, aditivi anticorozivi și alți aditivi preparați, pentru uleiurile minerale (inclusiv pentru benzină) sau pentru alte lichide utilizate în aceleași scopuri ca și uleiurile minerale**
- 3811 11 10** **Pe bază de plumb tetraetil**
- La această subpoziție se clasifică preparatele în care tetraetilul de plumb este singurul constituent cu rol antidetonant.
- 3811 11 90** **Altele**
- La această subpoziție se clasifică preparatele în care una din substanțele plumb tetrametil sau plumb etil-metil sau un amestec de plumb tetraetil și tetrametil este singurul sau principalul constituent antidetonant.
- 3815** **Inițiatori de reacție, acceleratori de reacție și preparate catalitice, nedenumite și necuprinse în altă parte**
- 3815 11 00 -
3815 19 90** **Catalizatori pe suport**
- Catalizatorii pe suport sunt catalizatori de tipul celor utilizați pe scară largă care sunt depuși pe un suport, în general prin impregnare, coprecipitare sau amestecare. Sunt constituiți în general fie din mai multe substanțe active depuse pe un suport, fie din amestecuri pe bază de substanțe active. Este vorba în marea majoritate a cazurilor de metale în stare fin divizată sau de oxizi și de alți compuși. Metalele cele mai utilizate sunt metalele din grupa VIII (în special cobalt, nichel, paladiu și platină), molibdenul, cromul, cuprul și zincul. Suportul este în general constituit din alumină, gel de silice, făină fosilă activată sau nu, materiale ceramice etc.
- Aceste preparate sunt utilizate în numeroase procese industriale pentru obținerea de compuși organici și anorganici, precum și în rafinarea petrolului (de exemplu: sinteza amoniacului, hidrogenarea grăsimilor, hidrogenarea olefinelor).
- Această categorie de catalizatori include și următoarele produse:
1. anumite preparate pe bază de compuși ai metalelor tranziționale care au funcția de a facilita oxidarea și în consecință de a elimina sub formă de anhidridă carbonică, în timpul combustiei, reziduurile de carbon (de exemplu în cazane sau cuptoare);
 2. catalizatorii numiți „de postcombustie” destinați a fi introduși în țevile de eșapament ale vehiculelor cu scopul de a micșora acțiunea poluantă a gazelor de eșapament prin oxidarea oxidului de carbon la anhidridă carbonică și prin transformarea altor produși toxici (de exemplu compuși heterociclici) formați prin combustia benzinei.

▼B**3815 90 10 și
3815 90 90****Altele**

Se clasifică la aceste subpoziții amestecurile pe bază de compuși ale căror natură și proporții variază în funcție de reacția chimică pe care o catalizează. Sunt frecvent utilizate în fabricarea materialelor plastice, cel mai frecvent sub denumirea de agenți de inițiere, agenți de transfer, agenți de oprire a reacției, agenți de reticulare.

Aceste produse includ:

1. catalizatorii radicalici

Aceste preparate sunt pe bază de substanțe organice care, în condițiile de reacție, se descompun cu viteză redusă generând fragmente purtătoare de electroni liberi (radicali liberi) care, prin coliziunea cu monomerii inițiali, favorizează stabilirea unei legături și formarea de noi radicali liberi care sunt la rândul lor capabili de a repeta acest proces și de a-l propaga în lanț.

Se clasifică aici:

- a) preparatele pe bază de peroxizi organici R-O-O-R' (soluții organice de peroxizi, de exemplu peroxizi de acetyl sau de dibenzoil). În cursul reacției se formează radicali RO· și R'O· care funcționează ca activatori;
- b) preparatele pe bază de azoderivați (de exemplu azobisisobutironitril) care, în cursul reacției, se descompun cu degajare de azot și formare de radicali liberi;
- c) preparatele redox (de exemplu amestec de peroxid de potasiu și dodecilmercaptan) în care formarea radicalilor liberi este datorată unei reacții redox;

2. catalizatorii ionici

Aceste preparate sunt în general soluții organice de compuși generatori de ioni capabili de a se lega la dubla legătură și de a reproduce zone active în produsul care rezultă.

Printre aceștia se pot enumera:

- a) catalizatorii de tip Ziegler pentru fabricarea poliolefinelor (de exemplu amestec de tetraclorură de titan și trietilaluminu);
- b) catalizatorii de tip Ziegler-natta (stereocatalizatori, catalizatori de orientare), cum ar fi amestecul de triclorură de titan și trietilaluminu pentru fabricarea polipropilenei izotactice și a copolimerilor bloc etilenă-olefină;
- c) catalizatorii pentru fabricarea poliuretanilor (de exemplu amestec de trietilendiamină și compuși de staniu);
- d) catalizatorii pentru fabricarea aminoplastelor (de exemplu acid fosforic într-un solvent organic);

3. catalizatorii pentru reacțiile de policondensare

Sunt preparate pe bază de compuși diverși (de exemplu: amestec de acetat de calciu și trioxid de antimoniu, alcoolăți de titan etc.).

▼B

- 3821 00 00** **Medii de cultură preparate pentru dezvoltarea microorganismelor**
- Nu se clasifică la această subpoziție ouăle, fecundate sau nu, chiar dacă sunt certificate că nu conțin agenți patogeni, dar care nu sunt preparate pentru cultura de microorganisme (pozițiile 0407 sau 0408).
- 3823** **Acizi grași monocarboxilici industriali; uleiuri acide de rafinare; alcooli grași industriali**
- 3823 11 00** **Acid stearic**
- Se înțelege prin acid stearic, în scopul clasificării la această subpoziție, amestecurile de acizi grași industriali, solizi la temperatura normală și având un conținut de acid stearic pur de cel puțin 30 %, dar sub 90 % din greutatea produsului anhidru.
- Produsele de acest tip care conțin acid stearic cel puțin 90 % din greutate se clasifică la subpoziția 2915 70 50.
- 3823 12 00** **Acid oleic**
- Se înțelege prin acid oleic, în scopul clasificării la această subpoziție, amestecurile de acizi grași industriali, lichizi la temperatura normală și având un conținut de acid oleic pur de cel puțin 70 %, dar sub 85 % din greutatea produsului anhidru.
- Produsele de acest tip care conțin acid oleic cel puțin 85 % din greutate se clasifică la subpoziția 2916 15 00.
- 3823 13 00** **Acizi grași de tal**
- A se vedea Notele explicative ale Sistemului armonizat aferente poziției 3823 partea (A) al doilea paragraf punctul (3).
- Produsele de acest tip care conțin sub 90 % din greutate acizi grași se clasifică la poziția 3803 00.
- 3823 70 00** **Alcooli grași industriali**
- A se vedea Notele explicative ale Sistemului armonizat aferente poziției 3823 partea (B).
- La această subpoziție se clasifică numai alcoolii grași industriali (amestecuri de alcooli aciclici) în care nici unul din alcoolii componenți nu este conținut în proporție de peste 90 % din greutatea produsului anhidru.
- Produsele de acest tip care conțin un anumit alcool gras în proporție de peste 90 % din greutatea produsului anhidru se clasifică la poziția 2905.
- 3824** **Lianți preparați pentru tipare sau miezuri de turnătorie; produse chimice și preparate ale industriei chimice sau ale industriilor conexe (inclusiv cele care constau din amestecuri de produse naturale), nedenumite și necuprinse în altă parte**

▼B

3824 10 00	<p>Lianți preparați pentru tipare și miezuri de turnătorie</p> <p>A se vedea Notele explicative ale Sistemului armonizat aferente poziției 3824 partea (A).</p>
3824 30 00	<p>Carburi metalice neaglomerate amestecate între ele sau cu lianți metalici</p> <p>Se clasifică la această subpoziție pulberile gata de a fi transformate în „metale grele” prin sinterizare. Sunt compuse din amestecuri ale diferitelor carburi metalice (carburi de tungsten, titan, tantal, niobiu), cu sau fără lianți metalici (pulberi de cobalt sau de nichel), și care conțin cel mai adesea mici cantități de parafină (cca 0,5 % din greutate). Se clasifică la această subpoziție chiar și un simplu amestec al uneia dintre carburile menționate cu un metal cu rol de liant (cobalt sau nichel), în timp ce orice carbură prezentată izolat se clasifică la poziția 2849.</p>
3824 40 00	<p>Aditivi preparați pentru cimenturi, mortare sau betoane</p> <p>A se vedea Notele explicative ale Sistemului armonizat aferente poziției 3824 partea (B) al șaptelea paragraf punctul (3).</p>
3824 50 10	<p>Beton gata de turnare</p> <p>Se clasifică la această subpoziție betonul la care s-a adăugat apă. În mod obișnuit este transportat în betoniere speciale.</p>
3824 50 90	<p>Altele</p> <p>Se clasifică la această subpoziție:</p> <ol style="list-style-type: none"> 1. beton la care nu s-a adăugat apă; 2. mortar.
3824 60 11 - 3824 60 99	<p>Sorbitol, altul decât cel de la subpoziția 2905 44</p> <p>La aceste subpoziții se clasifică varietățile „necristalizabile” (NC) de sorbitol (D-glucitol) care sunt în general obținute prin hidrogenare la presiune înaltă din sirop de glucoză care conține și o anumită cantitate de alte oligozaharide. Conținutul de sorbitol (D-glucitol) este între 60 și 80 % din greutatea produsului uscat, celelalte componente fiind, în principal, alți polialcool și oligozaharide parțial hidrogenate. Din această cauză tendința de a cristaliza a sorbitolului (D-glucitol) este foarte redusă [de aici denumirea de „sorbitol (D-glucitol) necristalizabil”].</p> <p>Sorbitolul care îndeplinește condițiile stipulate la nota 1 a capitolului 29 se clasifică la subpozițiile 2905 44 11-2905 44 99.</p>
3824 71 00 - 3824 79 00	<p>Amestecuri conținând derivați halogenați ai metanului, etanului și propanului</p> <p>A se vedea Nota explicativă ale Sistemului armonizat aferentă subpozițiilor 3824 71-3824 79.</p>
3824 99 10	<p>Sulfonați de petrol, cu excepția sulfonaților de petrol ai metalelor alcaline, ai amoniului sau ai etanolaminelor; acizi sulfonici tiofenați din uleiuri de minerale bituminoase și sărurile lor</p>

▼B

Se clasifică la această subpoziție:

1. sulfonații de petrol de calciu sau sulfonații de petrol de bariu care, în general, conțin ulei mineral între 55 și 70 % din greutate. Sunt utilizați, pe scară largă, pentru fabricarea aditivilor pentru uleiuri minerale.
2. acizii sulfonici tiofenați obținuți din minerale bituminoase, prin distilarea uscată a anumitor șisturi bituminoase urmată de tratarea cu acid sulfuric, destinați utilizării farmaceutice și având un conținut total de sulf care depășește în general 9 % din greutate, precum și sărurile lor, în special cele de calciu.

3824 99 15**Schimbători de ioni**

A se vedea Notele explicative ale Sistemului armonizat aferente poziției 3824 partea (B) al șaptelea paragraf punctul (14).

La această subpoziție se clasifică schimbătorii de ioni pe bază de cărbuni sulfonați și anumite tipuri de argilă, cu condiția ca aceștia să fi fost supuși unor tratamente particulare care să îi facă apti de a fi utilizați ca schimbători de ioni (în speciali de cationi); trebuie menționat în special glauconitul, care se prezintă sub forma unui gel de aluminosilicați, obținut dintr-o marnă nisipoasă naturală de origine marină. Este utilizat în principal pentru dedurizarea apei. Alte produse utilizate în aceleași scopuri sunt pe bază de montmorilonit și caolinit.

La această subpoziție se clasifică, de asemenea, și schimbătorii de ioni sintetici, cum ar fi zeoliții artificiali și cei pe bază de oxid de aluminiu sau silicagel.

La această subpoziție nu se clasifică:

- a) silicagelul pur (subpoziția 2811 22 00);
- b) alumina pură, activată sau nu (subpozițiile 2818 20 00 sau 2818 30 00);
- c) zeoliții artificiali, care nu conțin lianți (subpoziția 2842 10 00), în conformitate cu partea (B), al șaptelea paragraf punctul (14) din Notele explicative ale Sistemul armonizat aferente poziției 3824;
- d) argila activată (subpoziția 3802 90 00).

3824 99 20**Compoziții absorbante pentru desăvârșirea vidului din tuburile sau valvele electrice**

Se clasifică la această subpoziție articolele cunoscute sub denumirea de „*getters*”. Se împart în „*flash getters*” și „*bulk getters*”. Primele sunt volatilizate în tub în timpul fabricației acestuia.

Printre acestea se pot cita: produsele compuse din bariu, pe de o parte, și din aluminiu, magneziu, tantal, toriu etc., pe de altă parte, sub formă de fire sau tablete, compozițiile constând dintr-un amestec de carbonați de bariu și stronțiu pe fir de tantal, berilatul de bariu pe fir de tantal.

▼ B

Cele din a doua categorie sunt simplu încălzite și nu volatilizează și nu au decât o acțiune de absorbție prin contact. Sunt compuse, în general, din fire sau mici plăci de metale pure (tantal, tungsten, zirconiu, niobiu, toriu) și, în consecință, nu se clasifică la această subpoziție.

3824 99 30 Acizi naftenici, sărurile lor insolubile în apă și esterii lor

Acizii naftenici sunt amestecuri de acizi aliciclici monocarboxilici recuperate în urma rafinării petrolului brut de unele proveniențe (în special din fosta URSS).

Această subpoziție include, de asemenea, sărurile insolubile în apă ale acizilor naftenici (de exemplu, sărurile de aluminiu, bariu, plumb, crom, calciu, magneziu, cobalt, zinc) și esterii acestor acizi.

3824 99 45 Preparate pentru dezincrustare și similare

Se clasifică la această subpoziție produsele menționate în Notele explicative ale Sistemului armonizat aferente poziției 3824 partea (B) al șaptelea paragraf punctul (15), precum și preparatele care dizolvă depozitele calcaroase.

3824 99 50 Preparate pentru galvanoplastie

Se clasifică la această subpoziție, de exemplu: compozițiile speciale pentru băile de metalizare, pentru băile de lustruire și produsele pentru gravură galvanică.

3824 99 55 Amestecuri de mono-, di- și tri- esterii ai glicerinei cu acizi grași (emulsionanți pentru grăsimi)

A se vedea Notele explicative ale Sistemului armonizat aferente poziției 3824 partea (B) al șaptelea paragraf punctul (11).

3824 99 65 Produse auxiliare de felul celor utilizate în turnătorie (altele decât cele de la subpoziția 3824 10 00)

Pe lângă produsele menționate în Notele explicative ale Sistemului armonizat aferente poziției 3824 partea (B) al șaptelea paragraf punctele (6) și (43), la această subpoziție se clasifică:

1. preparate pentru pudrarea formelor de turnătorie și a plăcilor de model, pe bază de carbonat de calciu, de ceară și un colorant;
2. preparatele pe bază de dextrină și carbonat de sodiu pentru utilizare, după emulsionare, ca acoperire pentru matricele articolelor din oțel;
3. nisipul acoperit cu un strat subțire de rășină sintetică, destinat pentru fabricarea matritelor de turnătorie (nisip de turnătorie);
4. produsele pentru degazarea oțelului;
5. agenții de separare pentru turnătorie (alții decât cei clasificați la poziția 3403).

3824 99 70 Preparate ignifuge, hidrofuge și altele, utilizate pentru protecția construcțiilor

▼B

La această subpoziție se clasifică:

1. produsele pentru protecția împotriva focului (de exemplu pe bază de compuși de amoniu care, sub influența căldurii, expandează și formează în acest fel un strat izolant pentru părțile construcției);
2. produsele (în general pe bază de silicat) pentru impregnarea exteriorului clădirilor ca protecție împotriva apei;
3. Produsele adăugate betonului pentru a preveni infiltrarea apei din pânza freatică.

**3824 99 92 și
3824 99 93**

Produse chimice sau preparate, compuse predominant din compuși organici, nedenumite și necuprinse în altă parte

Pentru clasificarea produselor sau a preparatelor chimice de la aceste subpoziții, nu trebuie să se țină cont de cantitatea de apă.

Termenul „compuși organici” se aplică tuturor produselor organice, indiferent de clasificarea acestora.

Aceste subpoziții includ uleiurile oxo și fracțiunile acestora supuse, parțial sau complet, esterificării, alcoxilării, condensării sau hidrolizei. Acestea sunt produse secundare ale fracției grele oxo (*Heavy Oxo Fraction-HOF*) rezultate în urma proceselor oxo (inclusiv a sintezei oxo) care includ produsele secundare ale hidroformilării (reacția Fischer Tropsch de obținere a aldehydelor din alchene) și reziduurile distilării din procesul de preparare a alcoolilor oxo. Ele conțin în principal aldehyde, eteri, eter-alcooli, alcooli, esterii și acizi carboxilici și, eventual, cantități mici de alte substanțe (de exemplu, olefine și parafine).

La aceste subpoziții nu se clasifică produsele secundare ale fracției oxo ușoare (*Light Oxo Fraction-LOF*) rezultate în urma proceselor oxo, care sunt compuse în principal din olefine și parafine (poziția 2710).



SECȚIUNEA VII

MATERIALE PLASTICE ȘI ARTICOLE DIN MATERIAL PLASTIC;
CAUCIUC ȘI ARTICOLE DIN CAUCIUC

CAPITOLUL 39

MATERIALE PLASTICE ȘI ARTICOLE DIN MATERIAL PLASTIC

Nota 6 Termenul „soluții” utilizat în această notă, precum și în nota 4 a capitolului 32, nu se aplică soluțiilor coloidale.

I. FORME PRIMARE

Pentru definirea termenului „forme primare”, a se vedea nota 6 de la prezentul capitol și Notele explicative ale Sistemului armonizat, capitolul 39, Considerații generale, partea „forme primare”.

3901 Polimeri de etilenă în forme primare

**3901 10 10 și
3901 10 90 Polietilenă cu densitate sub 0,94**

La aceste subpoziții se clasifică numai homopolimerii de etilenă, adică polimerii în care etilena contribuie cu cel puțin 95 % din greutatea totală a polimerului.

Densitatea polietilenei trebuie determinată utilizând un polimer fără aditiv.

Polietilena lichidă se clasifică la aceste subpoziții numai dacă corespunde condițiilor stipulate în nota 3 litera (a) a capitolului. În caz contrar se clasifică la subpozițiile 2710 12 11-2710 19 99.

Ceara de polietilenă se clasifică la poziția 3404.

**3901 20 10 și
3901 20 90 Polietilenă cu densitate de cel puțin 0,94**

A se vedea nota explicativă de la subpozițiile 3901 10 10 și 3901 10 90.

**3901 90 30 și
3901 90 80 Altele**

În concordanță cu nota 4 și nota de subpoziții 1 de la prezentul capitol, la aceste subpoziții se clasifică:

1. copolimeri de etilenă și monomeri, alții decât acetatul de vinil (de exemplu copolimeri de etilenă și propilenă), precum și amestecuri de polimeri cu compoziție analogă, în care etilena este comonomerul predominant;
2. polietilena modificată chimic în condițiile precizate în nota 5 de la prezentul capitol (de exemplu polietilena clorată și polietilena clorosulfonată).

3902 Polimeri de propilenă sau de alte olefine, sub forme primare

3902 10 00 Polipropilenă

Nota explicativă de la subpozițiile 3901 10 10 și 3901 10 90 primul paragraf se aplică *mutatis mutandis*.

▼B

La această subpoziție nu se clasifică polipropilena lichidă care nu îndeplinește condițiile notei 3 litera (a) de la prezentul capitol (de exemplu tripropilena sau tetrapropilena) (subpozițiile 2710 12 11-2710 19 99).

3902 20 00**Poliizobutilenă**

La această subpoziție se clasifică produsul descris în Notele explicative ale Sistemului armonizat aferente poziției 3902 al treilea și al patrulea paragraf.

La această subpoziție nu se clasifică poliizobutilena lichidă care nu îndeplinește condițiile notei 3 litera (a) de la prezentul capitol (de exemplu triizobutilena) (subpozițiile 2710 12 11-2710 19 99).

3902 30 00**Copolimeri de propilenă**

La această subpoziție se clasifică un copolimer sau un amestec de polimeri constituit din etilenă în proporție de 45 % din greutate, propilenă în proporție de 35 % din greutate și izobutilenă în proporție de 20 % din greutate, deoarece propilena și izobutilena, ai căror polimeri se clasifică la poziția 3902, constituie 55 % din copolimer și, luate împreună, ele predomină în raport cu etilena; în același timp propilena, ai cărei copolimeri sunt menționați în mod expres aici, este monomerul predominant în raport cu izobutilena (aplicare a notei 4 și a notei de subpoziții 1 de la prezentul capitol).

În cazul în care, în exemplul dat, procentele de propilenă și de izobutilenă sunt inversate, copolimerul este exclus de la prezenta subpoziție și se clasifică la subpozițiile 3902 90 10-3902 90 90.

**3902 90 10 -
3902 90 90****Altele**

La această subpoziție se clasifică produsele cunoscute comercial ca poli(alfa-olefine), obținute în general prin polymerizarea ușoară a 1-decenei, urmată de hidrogenarea produsului format și separarea prin distilare a fracțiunilor bogate în hidrocarburi C₂₀-, C₃₀-, C₄₀- și C₅₀-. Aceste fracțiuni se amestecă între ele pentru a constitui diferite tipuri de poli(alfa-olefine) comerciale.

Acestea sunt lichide care nu îndeplinesc în mod obligatoriu criteriile de la nota 3 litera (c) de la prezentul capitol, dar corespund dispozițiilor notei 3 litera (a) de la același capitol și sunt utilizate ca înlocuitori ai uleiurilor minerale în fabricarea uleiurilor lubrifiante sintetice sau semi-sintetice, conferind acestor produse un indice de vâscozitate mai ridicat, un punct de congelare (de curgere) mai scăzut, o stabilitate termică mai ridicată, un punct de inflamabilitate mai ridicat și o volatilitate mai mică.

3903**Polimeri de stiren, sub forme primare**

Nu se clasifică la această poziție poliesterii care conțin stiren (poziția 3907).

**3903 11 00 și
3903 19 00****Polistiren**

Nota explicativă aferentă subpozițiilor 3901 10 10 și 3901 10 90 primul paragraf se aplică *mutatis mutandis*.

3904**Polimeri de clorură de vinil sau de alte olefine halogenate, sub forme primare**

▼ B

Un polimer de vinil este un polimer al cărui monomer are următoarea formulă:

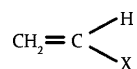

unde legătura C-X nu este o legătură carbon-carbon nici o legătură carbon-hidrogen.

- 3904 10 00 Poli(clorură de vinil), neamestecată cu alte substanțe**
- Nota explicativă aferentă subpozițiilor 3901 10 10 și 3901 10 90 primul paragraf se aplică *mutatis mutandis*.
- 3904 21 00 și 3904 22 00 Altă poli(clorură de vinil)**
- Nota explicativă aferentă subpozițiilor 3901 10 10 și 3901 10 90 primul paragraf se aplică *mutatis mutandis*.
- 3904 30 00 Copolimeri de clorură de vinil și de acetat de vinil**
- La aceste subpoziții se clasifică numai:
1. copolimerii de clorură de vinil în care clorura de vinil este comonomerul predominant;
 2. amestecurile de poli(clorură de vinil) și de poli(acetat de vinil), în care monomerul de clorură de vinil este predominant.
- 3904 40 00 Alți copolimeri de clorură de vinil**
- La această subpoziție se clasifică copolimerii de clorură de vinil și etilenă în care clorura de vinil este comonomerul predominant.
- 3904 61 00 Politetrafluoretilenă**
- Se aplică *mutatis mutandis* nota explicativă aferentă subpozițiilor 3901 10 10 și 3901 10 90 primul paragraf.
- 3904 69 80 Altele**
- La această subpoziție se clasifică în principal poli(clorotri-fluoretilena) și poli(fluorura de viniliden).
- 3906 Polimeri acrilici sub forme primare**
- 3906 10 00 Poli(metacrilat de metil)**
- Se aplică *mutatis mutandis* nota explicativă aferentă subpozițiilor 3901 10 10 și 3901 10 90 primul paragraf.
- 3906 90 90 Altele**
- Prezenta subpoziție include poli(acrilonitrilul) și elastomerii poliacrilici (ACM) sub forme primare (nevilcanizate).
- La această subpoziție nu se clasifică:
- a) polimerii acrilici care constituie schimbători de ioni (poziția 3914 00 00);
 - b) copolimerii de acrilonitril care îndeplinesc dispozițiile notei 4 de la capitolul 40 (capitolul 40).

▼ B

- 3907 Poliacetali, alți polieteri și rășini epoxidice, sub forme primare; policarbonați, rășini alchidice, poliesteri alilici și alți poliesteri, sub forme primare**
- Pentru interpretarea prefixului „poli” în sensul prezentei poziții, a se vedea nota de subpoziții 1 litera (a) punctul (1) de la prezentul capitol.
- 3907 20 11 - Alți polieteri**
3907 20 99
- Se clasifică la aceste subpoziții și polieterii modificați chimic (alți decât poliacetali) [a se vedea Notele explicative ale Sistemului armonizat aferente poziției 3907 punctul (2)].
- 3907 40 00 Policarbonați**
- La această subpoziție se clasifică copolimerii care conțin un component format din policarbonat și un component format din poli(etilenă tereftalat) în cazul în care policarbonatul predomină [a se vedea Notele explicative ale Sistemului armonizat aferente subpozițiilor prezentului capitol partea (B) punctul (1) al șaselea paragraf].
- 3907 61 00 și Poli(etilenă tereftalat)**
3907 69 00
- Se aplică *mutatis mutandis* nota explicativă aferentă subpozițiilor 3901 10 10 și 3901 10 90.
- La aceste subpoziții se clasifică copolimerii care conțin un component format din policarbonat și un component format din poli(etilenă tereftalat) în cazul în care predomină poli(etilena tereftalat) [a se vedea Notele explicative ale Sistemului armonizat aferente subpozițiilor prezentului capitol partea (B) punctul (1) al șaselea paragraf].
- 3907 61 00 Cu indice de vâscozitate de cel puțin 78 ml/g**
- Poli(etilena tereftalat) cu un indice de vâscozitate de cel puțin 78 ml/g este în general utilizată pentru fabricarea flacoanelor.
- Indicele de vâscozitate se calculează în conformitate cu standardul ISO 1628-5, utilizând acidul dicloracetic ca solvent.
- 3908 Poliamide sub forme primare**
- 3908 10 00 Poliamida -6, -11, -12, -6,6, -6,9, -6,10 sau -6,12**
- Se aplică *mutatis mutandis* nota explicativă aferentă subpozițiilor 3901 10 10 și 3901 10 90.
- 3909 Rășini aminice, rășini fenolice și poliuretani, sub forme primare**
- Pentru clasificarea copolimerilor constituiți din monomeri ai rășinilor menționate în textul acestei poziții, precum și pentru clasificarea amestecurilor acestora, a se vedea nota 4 de la prezentul capitol.
- 3911 Rășini de petrol, rășini cumaron-indenice, politerpene, polisulfuri, polisulfoni și alte produse menționate în nota 3 a acestui capitol, nedenumite și neclasificate în altă parte, sub forme primare**
- 3911 10 00 Rășini de petrol, rășini de cumaronă, rășini de inden, rășini cumaron-indenice și politerpene**

▼ B

- Termenul „politerpene”, în sensul acestei subpoziții, cuprinde polimerii sau amestecurile de polimeri în care unul sau mai mulți monomeri terpenici contribuie cu cel puțin 95 % din greutate în conținutul total al polimerului.
- 3911 90 11 -
3911 90 19** **Produse de polimerizare, de reorganizare sau de condensare, modificate chimic sau nu**
- La aceste subpoziții se clasifică produsele menționate în Notele explicative ale Sistemului armonizat aferente poziției 3911 primul paragraf punctele (2)-(5).
- 3912** **Celuloză și derivații ei chimici, nedenumiți și necuprinși în altă parte, sub forme primare**
- 3912 11 00 și
3912 12 00** **Acetați de celuloză**
- A se vedea Notele explicative ale Sistemului armonizat aferente poziției 3912 partea (B) al doilea paragraf punctul (1).
- 3912 20 11 -
3912 20 90** **Nitrați de celuloză (inclusiv colodiu)**
- A se vedea Notele explicative ale Sistemului armonizat aferente poziției 3912 partea (B) al doilea paragraf punctul (2).
- 3912 20 11** **Colodiu și celoidin**
- Colodiul este o soluție de nitroceluloză cu 12 % conținut de azot în greutate într-un amestec de eter și alcool. După uscare această soluție lasă un strat elastic de nitroceluloză, a cărui flexibilitate poate fi crescută prin adaos de ulei de ricin. Colodiul poate fi obținut, de asemenea, prin dizolvarea nitrocelulozei în acetonă. Colodiul este utilizat pentru prepararea emulsiilor fotografice și în medicină.
- Celoidinul se obține din colodiu prin evaporarea parțială a solvenților. Se prezintă în stare solidă.
- 3912 20 19** **Altele**
- La această subpoziție se clasifică nitrații de celuloză (nitroceluloză) neplastificați, alții decât colodiu și celoidin, chiar dacă, din considerente de securitate, sunt umeziți – în general cu alcool etilic sau butilic – sau altfel tratați pentru diminuarea anumitor proprietăți.
- 3912 31 00 -
3912 39 85** **Eteri de celuloză**
- A se vedea Notele explicative ale Sistemului armonizat aferente poziției 3912 partea (B) al doilea paragraf punctul (4).
- 3912 31 00** **Carboximetilceluloză și sărurile ei**
- Carboximetilceluloza se obține prin reacția acidului monocloracetic asupra alcali-celulozei. Este utilizată în principal ca aglutinant și ca agent coloid de protecție.
- 3912 39 85** **Altele**
- La această subpoziție se clasifică metilceluloza, etilceluloză, benzil-celulozas, i hidroxietilceluloza.
- 3912 90 10** **Esteri de celuloză**
- La această subpoziție se clasifică propionatul de celuloză și butiratul de celuloză.

▼B

3912 90 90	<p>Altele</p> <p>La această subpoziție se clasifică celuloza în forme primare, nedenumită și necuprinsă în altă parte.</p> <p>Datorită formei comerciale uzuale, în general celuloza regenerată nu este clasificată aici. Sub formă de foi subțiri și transparente se clasifică la pozițiile 3920 sau 3921 și, sub formă de fibre textile, se clasifică la capitolele 54 sau 55.</p> <p>La această subpoziție se clasifică amestecurile de esteri și de eteri de celuloză (a se vedea nota de subpoziție 1 de la prezentul capitol).</p>
3913	<p>Polimeri naturali (de exemplu acid alginic) și polimeri naturali modificați (de exemplu proteine întărite, derivați chimici ai cauciucului natural), nedenumiți și necuprinși în altă parte, sub forme primare</p>
3913 10 00	<p>Acid alginic, sărurile și esterii acestuia</p> <p>A se vedea Notele explicative ale Sistemului armonizat aferente poziției 3913 primul paragraf punctul (1).</p>
3913 90 00	<p>Altele</p> <p>A se vedea Notele explicative ale Sistemului armonizat aferente poziției 3913 primul paragraf punctele (2)-(4).</p>
<p>II. DEȘEURI, ȘPAN, TALAȘ, SPĂRTURI; SEMIFABRICATE; ARTICOLE</p>	
3915	<p>Deșeuri, șpan, talaș, spărturi de materiale plastice</p> <p>Termenul „material plastic” este definit în nota 1 de la prezentul capitol.</p> <p>La această poziție se clasifică:</p> <ol style="list-style-type: none"> 1. deșeurile, șpanul, talașul și spărturile dintr-un singur material termorigid (deja întărit), transformate în forme primare; 2. deșeurile, șpanul, talașul și spărturile din amestecuri de materiale plastice [termoplastice, termorigide (deja întărite) sau amândouă], transformate în forme primare.
3916	<p>Monofilamente a căror dimensiune maximă în secțiunea transversală depășește 1 mm (monofibre), inele, tije, bare și profile, prelucrate la suprafață sau nu, dar neprelucrate altfel, din material plastic</p>
3916 90 10	<p>Din produse de polimerizare de reorganizare sau de condensare, modificate chimic sau nu</p> <p>La această subpoziție se clasifică monofilamentele, tijele, barele și profilurile din poliesteri, din poliamide sau din poliuretani.</p>

▼B

- 3916 90 50** **Din produse de polimerizare de adiție**
- Pentru definirea termenului „produse de polimerizare de adiție”, a se vedea Notele explicative ale Sistemului armonizat, considerentele generale ale capitolului 39, parte intitulată „Polimeri”, al doilea paragraf punctul (1).
- La această subpoziție se clasifică monofilamentele, tijele, barele și profilurile din polimeri de propilenă, din polimeri de stiren sau din polimeri acrilici.
- 3917** **Tuburi, țevi, furtunuri și accesorii ale acestora (de exemplu îmbinări, coturi, flanșe), din materiale plastice**
- Pentru definirea termenilor „tuburi, țevi, furtunuri”, a se vedea nota 8 de la prezentul capitol.
- 3917 29 00** **Din alte materiale plastice**
- La această subpoziție se clasifică tuburile, țevile și furtunurile fabricate din produse de polimerizare de reorganizare sau de condensare, modificate chimic sau nu, de exemplu din rășini fenolice, din rășini aminice, din rășini alchidice și din alți polieșteri, poliamide, poliuretani și siliconi.
- La această subpoziție se clasifică produsele fabricate din produse de polimerizare de adiție de exemplu din politetrahaloetilene, din poliizobutilenă, din polimeri de stiren, de clorură de viniliden, de acetat de vinil sau de alți esteri vinilici, precum și din polimeri acrilici.
- 3918** **Învelitori din materiale plastice pentru podele, autoadezive sau nu, în rulouri sau în formă de plăci de pardoseală sau de dale; învelitori pentru pereți și tavane, din materiale plastice, definite în nota 9 de la prezentul capitol**
- La această poziție se clasifică și foile neperforate, din materiale plastice, prezentate în rulouri sau sub formă de plăci sau de dale și utilizate în principal la acoperirea terenurilor de tenis sau a teraselor.
- 3919** **Plăci, foi, folii, benzi, panglici, pelicule și alte forme plate autoadezive, din materiale plastice, chiar în rulouri**
- Pentru interpretarea termenului „autoadezive”, a se vedea Notele explicative ale Sistemului armonizat aferente poziției 3919 primul paragraf. La această poziție nu se clasifică formele plate din material plastic care aderă numai la suprafețele netede, cum ar fi sticla.
- Mărfurile clasificate la această poziție au frecvent o bandă sau o folie protectoare din hârtie sau din material plastic. Prezența unei asemenea benzi sau folii protectoare nu influențează clasificarea.
- 3919 10 12 -
3919 10 80** **În rulouri cu o lățime de cel mult 20 cm**
- La aceste subpoziții se clasifică și benzile adezive prevăzute cu dispozitive de prindere și aplicate pe o portrolă, utilizate în principal ca mod de prezentare pentru vânzarea cu amănuntul și care sunt, în general, nereutilizabile.

▼ B**3919 10 12 - 3919 10 19 Benzi, panglici acoperite cu cauciuc natural sau sintetic, nevulcanizat**

La aceste subpoziții se clasifică numai benzile și panglicile autoadezive cu rol de adeziv, adică benzile și panglicile care se recunosc a fi concepute în exclusivitate sau în principal ca mijloc de fixare. Acestea sunt utilizate în general pentru ambalarea mărfurilor sau pentru scopuri similare.

3920 Alte plăci, folii, pelicule, benzi, panglici și lame, din materiale plastice nealveolare, neranforsate, nestratificate, neasociate cu alte materiale, neprevăzute cu un suport

A se vedea nota 10 de la prezentul capitol.

La această poziție nu se clasifică benzile și panglicile cu o lățime care nu depășește 5 mm (capitolul 54).

Această poziție include „hârtia din piatră” care este compusă din pulbere minerală (aproximativ 80 % în greutate carbonat de calciu) și din material plastic (aproximativ 20 % în greutate rășină plastică), materialul plastic conferind produsului caracterul său esențial datorită flexibilității sale, deoarece pulberea minerală acționează doar ca material de umplură. Hârtia din piatră este un material asemănător cu hârtia, care poate fi prelucrat precum hârtia (și anume prin imprimare, tăiere, pliere și aplicare), deoarece densitatea sa este similară cu cea a hârtiei fabricate din celuloză. Acest material este adecvat, de exemplu, pentru articole de papetărie, pungi, ambalaje, adezivi, hârtii rezistente la grăsimi, folii și recipiente.

3920 20 80 Cu grosime de peste 0,10 mm

La această subpoziție se clasifică benzile decorative și panglicile de tipul celor utilizate pentru ambalare; acestea sunt colorate, cu un aspect mătășos, catifelat și sunt fabricate prin extrudarea polimerilor de propilenă.

Orientarea moleculară a polimerilor de propilenă care rezultă face ca din bandă să se desprindă fibrile atunci când aceasta este supusă unei tracțiuni manuale în sensul lungimii, dând impresia falsă că produsul este constituit din fibre.

Aceste benzi au o grosime de cca 0,13 mm, pot fi imprimate și pot fi ușor încrețite. În general sunt prezentate rulate pe bobine și sunt comercializate sub numele de „*bolduc* (panglică) de plastic”. Sunt utilizate în aceleași scopuri ca și panglicile *bolduc* clasificate la poziția 5806. Aceste benzi decorative sunt în general utilizate la legarea ambalajelor.

Se clasifică la această subpoziție benzile de tipul celor utilizate pentru ambalare, colorate sau nu în masă, fabricate prin extrudarea polimerilor de propilenă.

Spre deosebire de benzile decorative menționate, acestea nu au aspect mătășos, catifelat, sunt mai groase și mai rigide și nu pot fi încrețite. Suprafața poate fi reliefată sau scobită și poate fi imprimată.

Această bandă este aplicată sub tensiune în jurul articolului de ambalat și extremitățile sale sunt sudate termic sau sunt legate prin intermediul unei cleme de metal sau de plastic.

▼ B

	La această subpoziție nu se clasifică benzile a căror lățime aparentă este de cel mult 5 mm (subpoziția 5404 90 10).
3920 43 10 și 3920 43 90	Care conțin plastifianți cel puțin 6 % din greutate A se vedea nota 2 aferentă subpozițiilor capitolului, precum și Nota explicativă a Sistemului armonizat aferentă subpozițiilor 3920 43 și 3920 49.
3920 49 10 și 3920 49 90	Altele A se vedea Nota explicativă a Sistemului armonizat aferentă subpozițiilor 3920 43 și 3920 49.
3920 73 10	Pelicle sub formă de role sau benzi, pentru cinematografie sau pentru fotografie Se clasifică la această subpoziție foile apte a fi utilizate, în cinematografie sau în fotografie, ca suport pentru materialele sensibile la lumină.
3921	Alte plăci, folii, pelicle, benzi și lame din materiale plastice A se vedea nota explicativă aferentă poziției 3920.
3921 90 41	Sub presiune înaltă, cu suprafețe decorative pe o față sau pe ambele fețe La această subpoziție se clasifică foile sau plăcile stratificate care sunt compuse din straturi de foi de material fibros (de exemplu hârtie) impregnate cu materiale plastice termorigide, sudate împreună la cald și prin aplicarea unei presiuni de cel puțin 5 MPa; unul sau ambele straturi exterioare sunt colorate sau prezintă desene decorative (de exemplu o imitație de lemn). Plăcile cu straturi decorative pe ambele fețe sunt utilizate, de exemplu, ca elemente de separare pe verticală a spațiilor de expunere și a vitrinelor; plăcile cu strat decorativ pe o singură față sunt utilizate cel mai adesea pentru acoperirea plăcilor aglomerate.
3923	Articole de transport sau de ambalare din materiale plastice; bușoane, dopuri, capace, capsule și alte dispozitive de închidere, din materiale plastice
3923 90 00	Altele Plasele extrudate sub formă tubulară de la această subpoziție sunt articole de ambalare, comercializate la lungime nedeterminată, care, după tăiere, sunt în general destinate confecționării sacilor sau a sacoșelor pentru ambalarea anumitor fructe sau legume, ca mere, portocale, cartofi și ceapă.
3924	Veselă, alte articole de menaj sau obiecte de uz casnic și articole de igienă sau de toaletă, din materiale plastice
3924 90 00	Altele La această subpoziție se clasifică bureții din celuloză regenerată tăiați în alte forme decât rectangulare (inclusiv pătrate), precum și bureții tăiați în forme rectangulare (inclusiv pătrate) care au marginile rotunjite (șlefuite) sau sunt altfel prelucrați.

▼B

La această subpoziție nu se clasifică:

- a) bureții naturali (subpozițiilor 0511 99 31 și 0511 99 39);
- b) bureții simplu tăiați în forme rectangulare (inclusiv pătrate) (poziția 3921).

3925 Articole pentru echiparea construcțiilor, din materiale plastice, nedenumite și necuprinse în altă parte

A se vedea nota 11 de la prezentul capitol.

3925 20 00 Uși, ferestre, cadre și tocuri, pervazuri și praguri

A se vedea Nota explicativă a Sistemului armonizat aferentă subpoziției 3925 20.

3925 90 10 Accesorii și garnituri destinate pentru instalarea definitivă în sau pe uși, ferestre, scări, pereți sau pe alte părți de construcții

A se vedea nota 11 litera (ij) de la prezentul capitol.

3926 40 00 Statuete și alte obiecte de ornament

Această subpoziție include articole ornamentale pentru casă și grădină care sunt compuse din pulbere minerală (aproximativ 59 % în greutate carbonat de calciu), din material plastic (aproximativ 39 % în greutate poliester nesaturat) și dintr-o cantitate mică de alți aditivi, materialul plastic conferindu-le articolelor caracterul lor esențial. Pulberea minerală este, în acest caz, material de umplură.

▼B

CAPITOLUL 40

CAUCIUC ȘI ARTICOLE DIN CAUCIUC

Considerații generale

În sensul notei 4 litera (a) de la prezentul capitol, prin termenul „substanțe netermoplastice” se înțeleg substanțele care nu pot fi în mod repetat înmuiate prin tratament termic astfel încât să poată fi formate prin turnare sau extrudare.

- 4001 Cauciuc natural, balată, gutapercă, guayul, chicle și gume naturale similare, sub forme primare sau în plăci, folii sau benzi**
- 4001 21 00 Foi afumate**
- A se vedea notele explicative ale Sistemului Armonizat aferente poziției 4001 partea (B) punctul (1) primul paragraf.
- 4001 29 00 Altele**
- A se vedea notele explicative ale Sistemului Armonizat aferente poziției 4001 partea (B) punctul (1) al doilea și al patrulea paragraf.
- La această subpoziție se clasifică crepul pal, crepurile brune, foile canelate uscate la aer (*air-dried sheets*), cauciucurile granulante reaglomerate și cauciucurile naturale sub formă de pulberi sau de bile neaglomerate (*free-flowing powders*).
- 4002 Cauciuc sintetic și factice derivat din uleiuri, sub forme primare sau în plăci, foi și benzi; amestecuri ale produselor de la poziția 4001 cu produse de la această poziție, sub forme primare sau în plăci, foi sau benzi**
- 4002 99 10 Produse modificate prin încorporarea de materiale plastice**
- La această subpoziție se clasifică cauciucul menționat la nota 4 litera (c) de la prezentul capitol, cu excepția cauciucului natural depolimerizat (subpoziția 4002 99 90).
- 4002 99 90 Altele**
- La această subpoziție se clasifică, printre altele, cauciucurile acrilonitril-butadienice carboxilate (XNBR), cauciucurile acrilonitril-izoprenice (NIR) și factice derivat din uleiuri.
- 4005 Cauciuc amestecat, nevulcanizat, sub forme primare sau în plăci, foi sau benzi**
- 4005 20 00 Soluții, dispersii, altele decât cele de la subpoziția 4005 10**
- A se vedea notele explicative ale Sistemului Armonizat aferente poziției 4005 al patrulea paragraf, litera (B) și al cincilea paragraf punctul (2).
- 4005 91 00 Plăci, foi și benzi**
- A se vedea notele explicative ale Sistemului Armonizat aferente poziției 4005 al patrulea paragraf, litera (B) și al cincilea paragraf punctele (3) și (4).

▼B

La această subpoziție se clasifică și plăcile, foile și benzile din cauciuc nevulcanizat, netăiate sau simplu tăiate în forme rectangulare (inclusiv pătrate), acoperite pe o față cu un strat de substanță adezivă. Aplicarea adezivului trebuie considerată ca o simplă prelucrare la suprafață în sensul notei 9 de la prezentul capitol. Chiar dacă stratul de substanță adezivă este acoperit, pentru protecție, cu o foaie sau o panglică de hârtie, material textil sau alt material, produsele se clasifică în continuare la această subpoziție.

4005 99 00**Altele**

A se vedea notele explicative ale Sistemului Armonizat aferente poziției 4005 al patrulea paragraf, litera (B) și al cincilea paragraf punctul (5).

4009**Tuburi, țevi și furtunuri din cauciuc vulcanizat nedurificat, prevăzute sau nu cu accesoriile lor (de exemplu racorduri, garnituri, coturi, flanșe)****4009 12 00****Cu accesorii**

Accesoriile tuburilor, ale țevilor și ale furtunurilor de la aceste subpoziții pot fi din orice material.

4009 22 00**Cu accesorii**

A se vedea nota explicativă aferentă subpoziției 4009 12 00.

4009 32 00**Cu accesorii**

A se vedea nota explicativă aferentă subpoziției 4009 12 00.

4009 42 00**Cu accesorii**

A se vedea nota explicativă aferentă subpoziției 4009 12 00.

4011**Anvelope pneumatice noi, din cauciuc****4011 20 10****Având un indice de sarcină de cel mult 121**

Indicele de sarcină este întotdeauna indicat pe anvelopă. Este definit de Regulamentul (CE) NR. 661/2009 al Parlamentului European și al Consiliului din 13 iulie 2009 privind cerințele de omologare de tip pentru siguranța generală a autovehiculelor, a remorcilor acestora, precum și a sistemelor, componentelor și unităților tehnice separate care le sunt destinate (JO L 200, 31.7.2009, p. 8).

4011 20 90**Având un indice de sarcină peste 121**

A se vedea nota explicativă aferentă subpoziției 4011 20 10.

4011 80 00**De tipul celor utilizate pentru vehicule și mașini de construcție, miniere sau de manipulare industrială**

A se vedea nota explicativă a Sistemului Armonizat aferentă subpoziției 4011 80.

▼B

4015 **Îmbrăcăminte și accesorii de îmbrăcăminte (inclusiv mănuși, mitene și mănuși cu un deget), din cauciuc vulcanizat, nedurificat, pentru orice utilizare**

4015 11 00 **Pentru chirurgie**

A se vedea nota explicativă a Sistemului Armonizat aferentă subpoziției 4015 11.

La această subpoziție nu se clasifică numai mănușile chirurgicale prezentate în ambalaje sterile. Se clasifică aici și mănușile care corespund standardelor EN 455-1 și EN 455-2 sau echivalente.

4015 19 00 **Altele**

La această subpoziție se clasifică:

1. mănușile cu un deget și mănușile cu manșete pentru utilizare industrială;
2. mănușile pentru radiologie, opace la razele X datorită unui înveliș pe bază de carbonat de plumb.

4015 90 00 **Altele**

Pe lângă produsele menționate în notele explicative ale Sistemului armonizat aferente poziției 4015 (cu excepția mănușilor, a mitenelor și a mănușilor cu un deget), la această subpoziție se clasifică și îmbrăcăminte utilizată ca protecție împotriva radiațiilor sau a presiunii atmosferice (de exemplu combinezoane presurizate pentru aviatori), cu condiția ca aceasta să nu fie combinată cu aparate de respirație. În acest caz se clasifică la poziția 9020 00 00.

4016 **Alte articole din cauciuc vulcanizat, nedurificat**

4016 91 00 **Acoperitoare de podea și ștergătoare de picioare**

A se vedea notele explicative ale Sistemului Armonizat aferente poziției 4016 al doilea paragraf punctul (2).

**4016 99 52 -
4016 99 97** **Altele**

Pe lângă produsele menționate în notele explicative ale Sistemului Armonizat aferente poziției 4016 al doilea paragraf punctele (7)-(14), la aceste subpoziții se clasifică articole ca ciocanele cu cap de cauciuc (blocuri de șlefuit) care, odată acoperite cu hârtie emeri (de șlefuit) care se poate schimba, se utilizează pentru șlefuirea manuală a unor articole.



SECȚIUNEA VIII

PIEI BRUTE, PIEI FINITE, PIEI CU BLANĂ ȘI PRODUSE DIN ACESTEA; ARTICOLE DE CURELĂRIE ȘI DE ȘELĂRIE; ARTICOLE DE VOIAJ, BAGAJE DE MÂNĂ ȘI ARTICOLE SIMILARE; ARTICOLE DIN INTESTINE DE ANIMALE (ALTELE DECÂT CELE DE LA VIERMII DE MĂTASE)

CAPITOLUL 41

PIEI BRUTE (ALTELE DECÂT PIEILE CU BLANĂ) ȘI PIEI FINITE

4101 **Piei brute de bovine (inclusiv de bivoli) sau de ecvidee (proaspete sau sărate, uscate, cenușărite, piclate sau altfel conservate, dar netăbăcite, nepergamentate sau altfel preparate), chiar epilate sau șpăltuite**

4101 20 10 - **Piei brute întregi, neșpăltuite, cu o greutate unitară de**
4101 20 80 **când sunt sărate uscat și de 16 kg atunci când sunt proaspete, sărate umed sau altfel conservate**

Pieile de la aceste subpoziții rămân considerate ca fiind întregi, chiar dacă capul și labele au fost îndepărtate; ele nu trebuie să fi fost șpăltuite, adică divizate în două sau mai multe straturi în sensul grosimii.

4101 20 10 **Proaspete**

Se clasifică la această subpoziție pieile, așa cum au fost separate de pe animal. Pieile refrigerate se clasifică, de asemenea, la această subpoziție.

4101 20 30 **Sărate umed**

Se clasifică la această subpoziție pieile care au fost protejate contra putrezirii numai prin sărare.

4101 20 50 **Uscate sau sărate uscat**

Se clasifică la această subpoziție pieile uscate (conservate numai prin uscare, cu sau fără adaos de antiseptice) și pieile sărate uscat.

4101 20 80 **Altele**

Se clasifică la această subpoziție pieile cenușărite (înmuiate în lapte de var sau acoperite cu o pastă pe bază de var), pieile piclate (înmuiate în soluții foarte diluate de acid clorhidric, acid sulfuric sau alte produse chimice cărora li s-a adăugat sare) și pieile altfel conservate.

4101 50 10 - **Piei brute întregi, cu o greutate unitară de peste 16 kg**
4101 50 90

A se vedea notele explicative aferente subpozițiilor 4101 20 10-4101 20 80.

4101 50 10 **Proaspete**

A se vedea notele explicative aferente subpoziției 4101 20 10.

▼B

4101 50 30	Sărate umed
	A se vedea notele explicative aferente subpoziției 4101 20 30.
4101 50 50	Uscate sau sărate uscat
	A se vedea notele explicative aferente subpoziției 4101 20 50.
4101 50 90	Altele
	A se vedea notele explicative aferente subpoziției 4101 20 80.
4101 90 00	Altele, inclusiv crupoanele, semicrupoanele și flancurile
	Crupoanele corespund zonei spatelui și a crupei; este partea cea mai groasă, cea mai rezistentă și, de aceea, cea mai valoroasă a pielii.
	Semicrupoanele sunt obținute prin divizarea crupoanelor în două de-a lungul șirei spinării.
4102	Piei brute de ovine (proaspete sau sărate, uscate, cenușărite, piclate sau altfel conservate, dar netăbăcite, nepergamentate sau altfel preparate) chiar epilate sau șpăltuite, altele decât cele excluse prin nota 1 litera (c) din acest capitol
4102 10 10	De miel
	Această subpoziție cuprinde pieile care au o suprafață de cel mult 0,75 m ² .
4102 10 90	De alte ovine
	Această subpoziție cuprinde pieile care au o suprafață de peste 0,75 m ² .
4102 21 00	Piclate
	În ceea ce privește pieile piclate, a se vedea notele explicative aferente subpoziției 4101 20 80.
4103	Alte piei brute (proaspete sau sărate, uscate, cenușărite, piclate sau altfel conservate, dar netăbăcite, nepergamentate sau altfel preparate), chiar epilate sau șpăltuite, altele decât cele excluse prin notele 1 litera (b) sau 1 litera (c) ale acestui capitol
4103 20 00	De reptile
	Această subpoziție cuprinde, de exemplu, pieile de șerpi piton, boa, crocodili, caimani, iguane, gaviali și șopârle.
4104	Piei tăbăcite sau piei semifinite de bovine (inclusiv de bivoli) sau de ecvidee, epilate, chiar șpăltuite, dar fără alte prelucrări
	A se vedea nota 2 literele (A) și (B) de la acest capitol.

▼B**4104 11 10 -
4104 19 90** **În stare umedă (inclusiv pielea tăbăcită cu crom, *wet-blue*)**

Pieile care au fost numai tăbăcite pot fi recunoscute în special pe partea dinspre interior pe care se poate observa, în special pe margini, un număr mai mare sau mai mic de fibre de origine subcutanată. Din acest motiv, partea internă are o suprafață fibroasă și rugoasă. Pieile parțial tăbăcite (pretăbăcite) sunt asimilate pieilor tăbăcite, care nu au suferit alte prelucrări.

Operațiile destinate finalizării tăbăcirii propriu-zise și în cursul cărora sunt îndepărtate de pe piei produsele utilizate pentru tăbăcire și apa pe care o mai conțin (de exemplu spălare, stoarcere, presare, uscare și întindere) nu modifică încadrarea acestor piei. Aceasta se aplică și operației de spăltuire a pieilor tăbăcite, care nu au suferit alte prelucrări.

**4104 11 10 -
4104 11 90** **Piele față naturală, neșpăltuită; șpalt de față**

Aceste subpoziții cuprind pieile care au partea externă originală (suprafața externă a părții cu păr), așa cum se prezintă ea după îndepărtarea epidermei și de la care nu a fost îndepărtat nici un strat al suprafeței, prin polizare de exemplu.

Se clasifică la această subpoziție numai pieile care au suprafața externă (partea cu păr) a pielii.

**4104 41 11 -
4104 49 90** **În stare uscată (semifinită)**

A se vedea nota 2 litera (B) a acestui capitol și notele explicative ale Sistemului Armonizat, considerațiile generale ale capitolului 41, partea (II) paragraful al treilea.

**4104 41 11 -
4104 41 90** **Piele față naturală (exterioară), neșpăltuită; șpalt de față**

A se vedea nota explicativă aferentă subpozițiilor 4104 11 10-4104 11 90.

4104 41 11 **Piei box de India („kips”) întregi sau chiar fără cap și labe, cu o greutate netă unitară de maximum 4,5 kg, tăbăcite simplu cu ajutorul unor substanțe vegetale, chiar supuse unor tratamente, dar care sunt în mod clar neutilizabile ca atare pentru fabricarea unor articole din piele**

Pieile cuprinse la această subpoziție sunt piei tăbăcite numai cu substanțe vegetale și care au fost supuse unor diverse operații destinate facilitării transportului pe distanțe lungi, cum ar fi încorporarea în cursul prelucrării a unui ulei vegetal.

Aceste piei se caracterizează printr-o structură robustă și compactă și printr-o culoare deschisă, datorită tăbăcirii cu substanțe vegetale. Partea exterioară a pielii este netedă, chiar lustruită, iar partea interioară este în general bine curățată prin descărmare. Înainte de a putea fi utilizate la fabricarea articolelor din piele, pieile de acest tip trebuie să fie complet reprelucrate (detăbăcite, de fapt) într-o asemenea măsură încât să poată fi considerate ca fiind pretăbăcite (semităbăcite).

▼B

Aceste piei sunt importate în special din India sau din Pakistan (așa numite piei de Madras). Ele sunt prezentate în grupe de câte șase, în baloturi presate și ambalate în rogojini de paie și țesătură de iută.

4104 49 11 **Piei box de India („kips”) întregi sau chiar fără cap și picioare, cu o greutate netă unitară de maximum 4,5 kg, tăbăcite simplu cu ajutorul unor substanțe vegetale, chiar supuse unor tratamente, dar care sunt în mod clar neutilizabile ca atare pentru fabricarea unor articole din piele**

A se vedea nota explicativă aferentă subpoziției 4104 41 11.

4105 **Piei tăbăcite sau piei semifinite de ovine, epilate, chiar spăltuite, dar fără alte prelucrări**

A se vedea nota 2 literele (A) și (B) de la acest capitol.

4105 10 00 **În stare umedă (inclusiv pielea tăbăcită cu crom *wet-blue*)**

A se vedea nota explicativă aferentă subpozițiilor 4104 11 10-4104 19 90.

**4105 30 10 și
4105 30 90** **În stare uscată (semifinită)**

A se vedea nota 2 litera (B) a acestui capitol și Notele explicative ale Sistemului armonizat, considerațiile generale ale capitolului 41 partea (II) paragraful al treilea.

4105 30 10 **De metis de India, pretăbăcite vegetal, chiar supuse unor tratamente, dar care sunt în mod clar neutilizabile ca atare pentru fabricarea unor articole din piele**

Această subpoziție cuprinde pieile pretăbăcite vegetal, dar care trebuie să facă obiectul tăbăcirii propriu-zise înainte de finisare.

Pieile tăbăcite numai cu ajutorul substanțelor vegetale pot suferi diverse operațiuni pentru ușurarea transportului lor pe distanțe lungi, cum ar fi tratarea cu un ulei vegetal.

Aceste piei se caracterizează printr-o structură robustă și compactă și o culoare deschisă datorată tăbăcirii vegetale.

Aceste piei sunt importate în principal din India sau din Pakistan (așa-zise piei de Madras). Ele sunt prezentate în grupe de câte șase, în baloturi presate și ambalate în rogojini de paie și în țesătură de iută.

4105 30 90 **Altele**

Aceste subpoziții cuprind pieile de oaie și de miel, care au fost tăbăcite cu un amestec de sare, alaun, gălbenuș de ou și făină (piele tăbăcită cu alaun). Aceste piei sunt folosite mai ales pentru producerea de mănuși sau pentru încălțăminte de calitate.

▼B

- 4106** **Piei tăbăcite sau semifinite ale altor animale și piei fără blană, epilate, chiar șpăltuite, dar fără alte prelucrări**
- A se vedea nota 2 literele (A) și (B) ale acestui capitol.
- 4106 21 00** **În stare umedă (inclusiv pielea tăbăcită cu crom, *wet-blue*)**
- A se vedea nota explicativă aferentă subpozițiilor 4104 11 10-4104 19 90.
- 4106 22 10 și
4106 22 90** **În stare uscată (semifinită)**
- A se vedea nota 2 litera (B) a acestui capitol, precum și Notele explicative ale Sistemului armonizat, considerațiile generale ale capitolului 41 partea (II) al treilea paragraf.
- 4106 22 10** **De capre de India, pretăbăcite vegetal, chiar supuse unor tratamente, dar care sunt în mod clar neutilizabile ca atare, pentru fabricarea unor articole din piele**
- Nota explicativă aferentă subpoziției 4105 30 10 se aplică *mutatis mutandis*.
- 4106 31 00** **În stare umedă (inclusiv pielea tăbăcită cu crom, *wet-blue*)**
- A se vedea nota explicativă aferentă subpozițiilor 4104 11 10-4104 19 90.
- 4106 32 00** **În stare uscată (semifinită)**
- A se vedea nota 2 litera (B) a acestui capitol, precum și Notele explicative ale Sistemului armonizat, considerațiile generale ale capitolului 41 partea (II) al treilea paragraf.
- 4106 40 10** **Pretăbăcite vegetal**
- Această subpoziție cuprinde pieile care au fost pretăbăcite vegetal, dar care trebuie ulterior tăbăcite înainte de finisare.
- Aceste piei se caracterizează printr-o structură solidă și compactă și o culoare deschisă, datorată tăbăcirii vegetale.
- 4106 91 00** **În stare umedă (inclusiv pielea tăbăcită cu crom, *wet-blue*)**
- A se vedea nota explicativă aferentă subpozițiilor 4104 11 10-4104 19 90.
- 4106 92 00** **În stare uscată (semifinită)**
- A se vedea nota 2 litera (B) a acestui capitol, precum și Notele explicative ale Sistemului armonizat, considerațiile generale ale capitolului 41, partea (II) al treilea paragraf.
- 4107** **Piei prelucrate după tăbăcire sau după uscare și piei pergamentate de bovine (inclusiv de bivoli) sau de ecvidee, epilate, chiar șpăltuite, altele decât cele de la poziția 4114**

▼ B

- Pielele de la această poziție pot fi prelucrate după tăbăcire [finisate, vopsite, granulate sau gofrate, tratate pentru a avea aspectul pielii de căprioară, imprimate, șlefuite (polizate), satinat, etc.], fie pergamentate [a se vedea Notele explicative ale Sistemului armonizat, considerațiile generale ale capitolului 41 partea (III)].
- 4107 11 11 - 4107 11 90** **Piei față naturală, neșpăltuite**
- Pielele de la aceste subpoziții nu au fost șpăltuite (adică despicate în sensul grosimii), chiar dacă au fost egalizate, adică aplatizate prin îndepărtarea rugozităților și a excrescențelor părții dinspre interior.
- 4107 11 11** **Piele box de vițel (*box-calf*)**
- Pielea „box de vițel” este o piele de vițel tăbăcită cu crom sau, uneori, prin procedee combinate, apoi imprimată și polizată, utilizată la confecționarea căpuțelor încălțăminteii sau a anumitor articole de marochinărie (genți de umăr, serviete etc.). Această piele are o suplețe deosebită.
- 4107 12 11** **Piele box de vițel (*box-calf*)**
- A se vedea nota explicativă aferentă subpoziției 4107 11 11.
- 4107 91 10 și 4107 91 90** **Piei față naturală, neșpăltuite**
- A se vedea notele explicative aferente subpozițiilor 4107 11 11-4107 11 90.
- 4107 91 10** **Pentru tălpi**
- Datorită utilizării sale, care cere robustețe și rezistență, pielea numită „pentru tălpi” nu este „hrănită” (trată cu gălbenuș de ou, făină și sare). Finisarea acestei piei este numită „finisare cu apă”, spre deosebire de „finisarea în grăsime”, care se aplică pieilor „hrănite”. Principalele tratamente aplicate acestei piei sunt curățarea pielii, expunere la vânt, baterea cu ciocanul și calandrarea sub presiune.
- A se vedea și Notele explicative ale Sistemului armonizat aferente poziției 4107 al treilea paragraf.
- 4112 00 00** **Piei prelucrate după tăbăcire sau după uscare și piei pergamentate, de ovine, epilate, chiar șpăltuite, altele decât cele de la poziția 4114**
- Nota explicativă aferentă poziției 4107 se aplică *mutatis mutandis*.
- 4113** **Piei prelucrate după tăbăcire sau după uscare și piei pergamentate, ale altor animale, epilate, și piei prelucrate după tăbăcire și piei pergamentate de animale lipsite de păr, chiar șpăltuite, altele decât cele de la poziția 4114**
- Nota explicativă aferentă poziției 4107 se aplică *mutatis mutandis*.

▼B

4115

Piele reconstituită pe bază de piele sau de fibre de piele, sub formă de plăci, foi sau benzi, chiar rulate; resturi și alte deșeuri de piele prelucrată sau de piele reconstituită, inutilizabile pentru fabricarea unor articole din piele; praf, pudră și făină de piele

Pielea reconstituită este fabricată pornind de la fibre de piele și agenți de legătură. În scopul obținerii unor proprietăți speciale, uneori se adaugă materiale pentru împăslire, cum sunt fibrele de celuloză, fibrele sintetice sau de bumbac. Partea reprezentată de acest tip de fibre trebuie neapărat să fie net inferioară procentului de 50 % pentru ca aceste mărfuri să poată fi încadrate ca „plăci, foi sau benzi, inclusiv în rulouri” la poziția 4115. Fibrele de piele se compun din piele cu conținut de crom transformată în particule, particule vegetale pentru albire și deșeuri de piele. Principalul liant utilizat este latexul natural.

Pielea reconstituită este utilizată în industria încălțămintei la fabricarea căputelor, a pielii care înconjoară tocul cizmelor, tălpile interioare, intermediare și exterioare ale pantofilor. Celelalte domenii de utilizare sunt marochinăria și producerea de bagaje (de exemplu întăriturile pentru valize, ghiozdane, compartimente pentru portofele) și în sectorul tehnic (manșete și materiale de etanșare etc.).

▼B

CAPITOLUL 42

**OBIECTE DIN PIELE; ARTICOLE DE CURELĂRIE SAU DE ȘELĂRIE;
ARTICOLE DE VOIAJ, BAGAJE DE MÂNĂ ȘI ARTICOLE SIMILARE;
ARTICOLE DIN INTESTINE DE ANIMALE (ALTELE DECÂT CELE
DE LA VIERMII DE MĂTASE)**

4202 Valize, geamantane și cufere, inclusiv casete de toaletă și mape portdocumente, serviete, ghiozdane, tocuri pentru ochelari, tocuri pentru binocluri, tocuri pentru aparate fotografice, pentru aparate de filmat, cutii pentru instrumente muzicale sau arme, tocuri de pistol și articole similare; genți de voiaj, genți izolate termic pentru produse alimentare și băuturi, truse de toaletă, rucsacuri, genți, sacoșe pentru cumpărături, portofele, portmonee, porthârți, tabachere, pungi pentru tutun, truse pentru scule, genți pentru articole sportive, cutii pentru sticle sau bijuterii, cutii pentru pudră, casete pentru argintărie și articole similare din piele naturală sau reconstituită, din foi de material plastic, din materiale textile, din fibră vulcanizată sau din carton sau acoperite în totalitate sau în mare parte cu astfel de materiale sau cu hârtie

Pentru definirea termenului „suprafață exterioară”, a se vedea nota complementară 1 de la acest capitol și nota explicativă a Sistemului armonizat aferentă subpozițiilor 4202 11, 4202 21, 4202 31 și 4202 91.

Această poziție cuprinde husele pentru rachete de tenis, care cuprind întreaga rachetă, dotate sau nu cu un mâner sau o bandă de umăr.

Cu toate acestea, poziția nu conține husele pentru capetele rachelor de tenis sau de badminton, croșele de golf etc., confecționate din țesătură (de obicei acoperită cu material plastic), prevăzute sau nu cu un buzunar pentru mingii (poziția 6307).

**4202 11 10 și
4202 11 90** **Cu suprafața exterioară din piele naturală sau din piele reconstituită**

Pentru definirea termenului „piele reconstituită”, a se vedea Notele explicative ale Sistemului armonizat aferente poziției 4115 partea (I).

**4202 12 11 și
4202 12 19** **Din foi de material plastic**

În cazul în care materialul exterior al articolelor de acest gen reprezintă o combinație de materiale al cărei strat exterior perceptibil cu ochiul liber este o foaie din material plastic (de exemplu țesătură din material textil asociată cu o foaie din material plastic), încadrarea la aceste subpoziții nu este influențată de faptul că această foaie a fost fabricată separat înaintea producerii materialului compozit sau de faptul că stratul de material plastic a fost obținut prin acoperire cu material plastic a unui material (țesătură din material textil, spre exemplu), cu condiția ca stratul exterior perceptibil cu ochiul liber să aibă un aspect similar celui unei foi aplicate, din material plastic.

4202 22 10 **Din foi de material plastic**

A se vedea notele explicative aferente subpozițiilor 4202 12 11 și 4202 12 19.

▼B**4202 31 00 -
4202 39 00****Articole de buzunar sau care se poartă în geantă**

A se vedea Notele explicative ale Sistemului armonizat aferente subpozițiilor 4202 31, 4202 32 și 4202 39.

Aceste subpoziții includ, de asemenea, etuiurile pentru telefoane mobile care, prin natura și concepția lor, sunt purtate de obicei în buzunar sau în geantă.

Carcasele pentru telefoane mobile de la aceste subpoziții sunt cuprinse în prima parte a textului poziției și, prin urmare, pot fi constituite din orice material.

Ele pot fi concepute pentru a corespunde unui anumit tip de telefon mobil sau unor modele diferite de telefoane mobile care au aceleași dimensiuni.

Ele pot avea sau nu un mecanism de închidere. Ele cuprind telefonul mobil, acoperindu-i spatele, lateralele și partea din față a telefonului mobil pentru a-l proteja. Cu toate acestea, carcasa simplă care acoperă numai spatele și lateralele telefonului mobil sunt excluse de la această poziție, deoarece nu au caracteristicile carcaselor de la poziția 4202 și sunt clasificate în funcție de materialul din care sunt constituite.

Totuși, aceste subpoziții nu includ carcasa, cu sau fără suporturi, pentru computerele de tip tabletă, computerele de tip mini-tabletă sau cărți electronice, deoarece, din cauza dimensiunii lor, nu sunt considerate ca fiind articole de buzunar sau care se poartă de obicei în geantă (clasificarea la subpozițiile 4202 91 80-4202 99 00, în funcție de materialul din care sunt constituite). Aceste carcase sunt cuprinse în prima parte a textului poziției și pot fi constituite din orice material.

4202 32 10**Din foi de material plastic**

A se vedea notele explicative aferente subpozițiilor 4202 12 11 și 4202 12 19.

▼M1**4202 91 —
4202 99****Altele**

La aceste subpoziții se clasifică așa-numitele „măpe port-documente” (a se vedea, de asemenea, notele explicative la Sistemul armonizat aferente poziției 4202, al patrulea paragraf, care includ „măpele port-documente” ca exemplu de „articole similare”, incluse în a doua parte a poziției 4202).

De regulă, măpele port-documente sunt întărite și concepute pentru o utilizare prelungită. Acestea au de obicei unul sau mai multe compartimente și buzunare pentru carnete, hârtii, instrumente de scris și rezerve etc.

Măpele port-documente pot fi închise fie cu un fermoar în întregime, fie cu ajutorul unei benzi elastice, al unei cataramă sau al unei clapete cu buton. Prezența și tipul unui dispozitiv de închidere nu reprezintă cu toate acestea un criteriu decisiv pentru clasificarea măpelor port-documente la poziția 4202. Măpele port-documente fără dispozitiv de închidere sunt clasificate de asemenea la această poziție.

▼ M1

Mai jos sunt prezentate exemple de mape port-documente clasificate la subpozițiile 4202 91-4202 99:

Figura 1



Figura 2



Figura 3

**▼ B**

4202 92 11 -
4202 92 19

Din foi de material plastic

A se vedea notele explicative aferente subpozițiilor 4202 12 11 și 4202 12 19.

4203

Îmbrăcăminte și accesorii de îmbrăcăminte, din piele naturală sau reconstituită

4203 10 00

Îmbrăcăminte

Prezenta subpoziție cuprinde articolele de îmbrăcăminte, inclusiv îmbrăcăminte de lucru, din piele naturală sau reconstituită, cum sunt paltoane, veste, pantaloni și șorturi. Aici se încadrează și pieile și îmbinările de piei care constituie articole incomplete sau nefinite, dar care pot fi recunoscute totuși ca articole de îmbrăcăminte.

4203 21 00 -
4203 29 90

Mănuși, mitene și mănuși cu un deget

Aceste subpoziții cuprind și mănușile, mitenele și mănușile cu un deget, care au fost numai decupate în formă.

Benzile din piele naturală decupate într-o formă determinată și destinată fabricării mănușilor, dar la care degetul mare și degetele nu au fost încă decupate, se clasifică la subpoziția 4205 00 90.

4203 21 00

Special destinate pentru practicarea sporturilor

A se vedea Nota explicativă a Sistemului armonizat aferentă subpoziției 4203 21.

Se clasifică la această subpoziție mănușile de scrimă, de cricket, de baschet și mănușile decupate pentru cicliști.

4203 29 10

De protecție pentru toate meseriile

▼ B

Mănușile, mitenele și mănușile cu un deget cuprinse la această subpoziție sunt în general destinate protejării mâinilor pe perioada lucrului. Din acest motiv, spre deosebire de mănușile obișnuite, ele sunt făcute din piei groase și rezistente care, de obicei, nu au suferit nici o prelucrare după tăbăcire. Mănușile de protecție au adesea o suprafață rugoasă; ele pot fi prevăzute cu manșete care protejează încheietura mâinii și antebrațul.

Rămân clasificate la această subpoziție mănușile de protecție la care numai palma și vârfurile degetelor sunt confecționate din piele.

4203 29 90**Altele**

Se clasifică la această subpoziție și mănușile, mitenele și mănușile cu un deget care, deși sunt purtate la practicarea unui sport, nu prezintă caracteristicile funcționale necesare pentru mănușile special concepute pentru practicarea sporturilor, cerute de Nota explicativă a Sistemului armonizat aferentă subpoziției 4203 21.

La această subpoziție se clasifică și mănușile de acest tip la care partea inferioară și zona dintre degete este din piele, iar partea superioară din alt material.

4203 30 00**Curele, centuri și banduliere**

Se clasifică la această subpoziție și curelele cu mai multe buzunare („*multi-poches*”), care constau din articole din piele dotate cu unul sau mai multe buzunare, prevăzute cu fermoar.

4203 40 00**Alte accesorii de îmbrăcăminte**

Această subpoziție cuprinde, între altele, bretelele, brățările, brățările de protecție a articulației mâinii, cravatele, bretelele pantalonilor scurți numiți tirolezi.

În schimb, șireturile pantofilor nu sunt considerate a fi accesorii de îmbrăcăminte și se clasifică la subpoziția 4205 00 90. De asemenea, sunt excluse de la această subpoziție brățările care reprezintă imitații de bijuterii (poziția 7117), precum și brățările pentru ceasuri (poziția 9113).

4205 00**Alte articole din piele naturală sau reconstituită****4205 00 11****Curele de transmisie sau de transport**

La această subpoziție se clasifică produsele descrise la Notele explicative ale Sistemului armonizat aferente poziției 4205 al doilea paragraf punctul (1), cu excepția cupelilor pentru transport.

4205 00 19**Altele**

La această subpoziție se clasifică cupele pentru transport și produsele descrise la Notele explicative ale Sistemului armonizat aferente poziției 4205 al doilea paragraf punctul (2)

4205 00 90**Altele**

A se vedea Notele explicative ale Sistemului armonizat aferente poziției 4205 al treilea paragraf.



CAPITOLUL 43

BLĂNURI ȘI BLĂNURI ARTIFICIALE; ARTICOLE DIN ACESTEA

4301 Blănuri brute (inclusiv capetele, cozile, labele și alte bucăți utilizate în blănărie), altele decât pieile brute de la pozițiile 4101, 4102 sau 4103

Pentru interpretarea termenului „brute”, a se vedea Notele explicative ale Sistemului armonizat aferente poziției 4301, penultimul paragraf.

4301 80 00 Alte blănuri întregi, chiar fără capete, cozi sau labe

La această subpoziție se clasifică blănurile de focă [de exemplu blănuri de pui de focă harpă, cu mantie albă, sau pui de focă cu capișon (cu spinarea albastră)], de otarie sau de nutrie.

Pieile de pui de focă harpă („cu mantie albă”) sunt în întregime albe.

Pieile de pui de focă cu capișon („cu spinarea albastră”) sunt albe cu o bandă dorsală care merge de la cap până la coadă, de culoare gri-bleu.

Blănurile de otarie sunt adesea desemnate sub numele impropriu de „vidră de mare”. Otaria are o blană fină, mătăsoasă și densă de o culoare neagră strălucitoare, care acoperă un puf auriu ce se nuanțează în brun roșcat sau portocaliu pe piept și pe burtă.

Ea este brună închis, cu mici puncte albe, în timp ce puful de la bază are o finețe, dar și o rezistență deosebită.

Datorită poziției dorsale a mamelelor, aproape numai pielea din zona burții este folosită ca blană și din această cauză, pentru a pregăti blana și a jupui animalul, incizia se practică de-a lungul spinării. Blana, care este de culoare brună închis pe burtă, mai deschisă pe spinare și pe părțile laterale, are fire lungi și țepoase și un puf fin, scurt și lănos.

Principalele feline sălbatice vizate aici sunt ghepardul, jaguarul, linxul, pantera (sau leopardul) și puma.

4301 90 00 Capete, cozi, labe și alte părți utilizabile în blănărie

Această subpoziție cuprinde nu numai părțile descărnate (capete, cozi, labe), dar și deșeurile și resturile de orice fel. Aceste articole sunt utilizate pentru producerea de bucăți mai mari (prin coasere), care sunt folosite la realizarea de blănuri de o calitate mai scăzută.

4302 Blănuri tăbăcite sau finisate (inclusiv capetele, cozile, labele și alte părți, deșeuri și resturi), neasamblate sau asamblate (fără adăugarea altor materiale), altele decât cele de la poziția 4303

▼B**4302 11 00 -
4302 19 99 Blănuri întregi, chiar fără capete, cozi sau labe,
neasamblate**

La aceste subpoziții se clasifică blănurile (de exemplu de oaie) la care au fost îndepărtate cel mult capul, coada sau labele, egalizate sau nu la margini, netăiate sau altfel prelucrate, dare care pot fi tăbăcite sau vopsite și sunt în principal utilizate drept covoare.

4302 19 41 De pui de focă harpă („cu mantie albă”) sau de pui de focă cu capișon („cu spinarea albastră”)

A se vedea nota explicativă aferentă subpoziției 4301 80 00.

**4302 20 00 Capete, cozi, labe și alte părți, deșeuri și resturi,
neasamblate**

„Deșeurile și resturile” cuprinse în această subpoziție constau din resturi și alte deșeuri, care provin de la confecționarea blănurilor sau de la asamblarea acestora, ori a părților lor sub formă de pătrate, dreptunghiuri, trapeze sau sub formă de cruce.

4302 30 10 Piei numite „întinse”

A se vedea Notele explicative ale Sistemului armonizat aferente poziției 4302 primul paragraf punctul (2) al doilea alineat.

Pielele numite „întinse” pot fi, de asemenea, obținute din piei:

— tăiate în diagonală sub formă de benzi înguste și reasamblate în ordinea inițială;

— tăiate în scară și reasamblate,

pentru a produce o piele mai lungă, dar mai îngustă.

**4302 30 25 -
4302 30 99 Altele**

Aceste subpoziții cuprind, printre altele, cu condiția ca să nu fi fost adăugate alte materiale:

1. asamblările sub formă de covoraș, sac, pătrat, dreptunghi, cruce sau forme similare, din bucăți, deșeuri și resturi cuprinse la subpoziția 4302 20 00 sau din blănuri întregi;

2. corpurile („*bodies*”) destinate confecționării jachetelor și a paltoanelor, care sunt constituite în general din trei părți distincte: una în formă de trapez isoscel cu baza curbilinie, din care va fi decupat spatele, iar celelalte de formă rectangulară, din care vor fi decupate fața și mânecile.

4302 30 51 De pui de focă harpă („cu mantie albă”) sau de pui de focă cu capișon („cu spinarea albastră”)

A se vedea nota explicativă aferentă subpoziției 4301 80 00.

**4303 Îmbrăcăminte, accesorii de îmbrăcăminte și alte articole
din blană**

▼B

- | | |
|-------------------------------------|--|
| 4303 10 10 și
4303 10 90 | Îmbrăcăminte și accesorii de îmbrăcăminte

A se vedea nota 4 a acestui capitol. |
| 4303 10 10 | Din blană de pui de focă harpă („cu mantie albă”) sau
de pui de focă cu capișon („cu spinarea albastră”)

Această subpoziție cuprinde îmbrăcămintea și accesoriiile de
îmbrăcăminte din piele de la subpozițiile 4302 19 41 sau
4302 30 51. |
| 4303 90 00 | Altele

A se vedea Notele explicative ale Sistemului armonizat
afereente poziției 4303 al treilea și al patrulea paragraf. |

▼B*SECȚIUNEA IX***LEMN, CĂRBUNE DE LEMN ȘI ARTICOLE DIN LEMN; PLUTĂ ȘI ARTICOLE DIN PLUTĂ; ARTICOLE DIN ÎMPLETITURI DIN FIBRE VEGETALE SAU DIN NUIELE***CAPITOLUL 44***LEMN, CĂRBUNE DE LEMN ȘI ARTICOLE DIN LEMN**

- 4401** Lemn de foc, sub formă de trunchiuri, butuci, vreascuri, ramuri sau sub forme similare, lemn sub formă de așchii sau particule; rumeguș, deșeuri și resturi de lemn, chiar aglomerate sub formă de butuci, brichete, pelete sau forme similare
- 4401 11 00 și 4401 12 00** Lemn de foc, sub formă de trunchiuri, butuci, vreascuri sau sub forme similare
- Trunchiurile și butucii considerați ca lemne de foc nu au fixată o dimensiune limită. Starea lemnului și modul de prezentare reprezintă de fapt ceea ce le diferențiază de lemnele de la poziția 4403 [a se vedea Notele explicative ale Sistemului armonizat aferente poziției 4401 excluderea (b)].
- La aceste subpoziții nu se clasifică rumegușul, deșeurile și resturile de lemn, chiar dacă sunt clar destinate pentru încălzit (subpozițiile 4401 31 00, 4401 39 00, 4401 40 10 sau 4401 40 90).
- 4401 21 00 și 4401 22 00** Lemn sub formă de așchii sau particule
- A se vedea nota 1 literele (a) și (c) de la prezentul capitol și Notele explicative ale Sistemului armonizat aferente poziției 4401 primul paragraf alineatul (B).
- 4401 31 00 și 4401 39 00** Rumeguș, deșeuri și resturi de lemn, aglomerate sub formă de bușteni, brichete, pelete sau sub forme similare
- A se vedea nota 1 literele (a) și (c) de la prezentul capitol.
- Aceste subpoziții nu cuprind făina de lemn, așa cum este definită de nota complementară 1 de la acest capitol (poziția 4405 00 00).
- 4401 40 10 și 4401 40 90** Rumeguș, deșeuri și resturi de lemn, neaglomerate
- A se vedea nota explicativă de la subpozițiile 4401 31 00 și 4401 39 00.
- 4403** Lemn brut, chiar cojit, curățat de ramuri sau ecarisat
- 4403 11 00 și 4403 12 00** Tratat cu vopsea, baie, creozot sau alți agenți de conservare
- A se vedea Nota explicativă a Sistemului armonizat de la subpozițiile 4403 11 și 4403 12.

▼ B

Injecția și impregnarea sunt tratamente pentru conservarea mai bună a lemnului (durabilitate) sau pentru a-i conferi unele proprietăți speciale (de exemplu pentru a le face ignifuge sau a le proteja de efectul scurtării). Tratatamentul de injecție sau de impregnare trebuie să aibă ca efect principal, de exemplu, conservarea pe termen lung a stâlpilor din conifere.

Tratatamentul poate fi făcut fie prin cufundarea prelungită în bazine deschise, la cald, stâlpii fiind lăsați în lichid până la răcirea acestuia, fie în autoclave, prin acțiunea subpresiunii sau a presiunii.

Printre principalele produse utilizate sunt produsele organice cum ar fi creozotul, di-nitro-fenolii și di-nitro-crezoli.

Stâlpii pictați sau vopsiți se clasifică, de asemenea, la această subpoziție.

4403 21 10 Bușteni pentru cherestea

Buștenii pentru cherestea au, între altele, următoarele caracteristici fizice:

— o formă cilindrică și fibre drepte, fără curburi importante;

— un diametru de cel puțin 15 cm.

Ei sunt în general destinați tăierii (sau despicării) în lungime pentru fabricarea de cherestea, de traverse pentru calea ferată sau pentru producerea foilor pentru placaj (de cele mai multe ori prin derulare sau tranșare).

4403 23 10 Bușteni pentru cherestea

A se vedea notele explicative aferente subpoziției 4403 21 10.

4403 25 10 Bușteni pentru cherestea

A se vedea notele explicative aferente subpoziției 4403 21 10.

4403 41 00 - 4403 49 85 Altele, din lemn tropical

A se vedea și notele explicative aferente subpozițiilor privitoare la anumite lemne tropicale din considerațiile generale ale Notelor explicative ale Sistemului armonizat de la prezentul capitol. A se vedea, de asemenea, anexa la Notele explicative ale Sistemului armonizat de la acest capitol.

4403 49 35 Okumé și Sipo

Lemnul de Okumé este obținut aproape exclusiv din pădurile din Gabon. Acesta este un lemn de esență moale și de culoare roz-somon, cu o structură fibroasă și o fibră neregulată, semănând puțin cu lemnul de acaju, dar fiind mai deschis la culoare. Copacul furnizează bușteni cilindrici bine conformați care se pretează admirabil la rețezare sau derulare și este în special folosit la producerea de foi pentru placaj.

▼ B

- 4403 95 10** **Bușteni pentru cherestea**
- A se vedea nota explicativă aferentă subpoziției 4403 21 10.
- 4403 97 00** **Din plop și plop tremurător (*Populus spp.*)**
- Se clasifică la această subpoziție toate speciile din genul *Populus*.
- Lemnul de plop are o culoare deschisă, este ușor și de esență moale. El este folosit la lucrări de tâmplărie (interior de mobilă, cutii de ambalaj) și pentru a produce foi de furnir. El este principalul furnizor de celuloză pentru pastele de hârtie, după conifere.
- 4404** **Lemn pentru dogărie; prăjini despicate; țăruiși și pari din lemn, ascuțiți, nedespicați longitudinal; lemn simplu degroșat sau rotunjit, dar nestrunjit, necurbat sau altfel prelucrat, pentru bastoane, umbrele, mânere de scule sau similare; lemn sub formă de eclise, lame, benzi și produse similare**
- Lemnul sub formă de eclise, lame, benzi și forme similare diferă în special de foile pentru placaj de la poziția 4408 prin dimensiunile lor reduse și prin natura lemnului utilizat (lemn de esență moale, de obicei).
- 4404 20 00** **Altele decât de conifere**
- Se clasifică la această subpoziție, printre altele, așchiile de lemn (de obicei, din fag sau din alun) utilizate pentru producerea oțetului sau la limpezirea altor lichide și care au aspectul unor panglici sau benzi din lemn rulate.
- 4405 00 00** **Lână de lemn; făină de lemn**
- Pentru definirea termenului „făină de lemn”, a se vedea nota complementară 1 de la acest capitol.
- 4406** **Traverse din lemn pentru căi ferate sau similare**
- 4406 11 00 și** **Neimpregnate**
4406 12 00
- A se vedea Nota explicativă a Sistemului armonizat aferentă subpozițiilor 4406 11-4406 92.
- 4406 91 00 și** **Altele**
4406 92 00
- A se vedea Nota explicativă a Sistemului armonizat aferentă subpozițiilor 4406 11-4406 92.
- 4407** **Lemn tăiat sau despicat longitudinal, tranșat sau derulat, chiar geluit, șlefuit sau lipit prin îmbinare cap la cap, cu o grosime de peste 6 mm**
- Pentru definirea termenului „tranșat sau derulat”, a se vedea Notele explicative ale Sistemului armonizat aferente poziției 4408 al doilea și al treilea paragraf.
- 4407 11 20 și** **Geluit**
4407 12 20
- Aceste subpoziții nu cuprind:
- a) lemnele tăiate cu ferăstrăul, care au fost geluite sumar pentru a îndepărta excrescențele, dar care nu îndepărtează urmele brute ale tăierii (subpozițiile 4407 11 90, 4407 12 90 și 4407 19 90).

▼B

b) lemnele tăiate pe lungime care nu au urme de tăiere, având în vedere particularitățile lemnurilor respective și nivelul de dezvoltare al tehnicilor de prelucrare a aceluiași tip de lemn. Absența acestor urme este rezultatul unei prelucrări care are numai un rol secundar în raport cu tăierea, care reprezintă necesitate tehnică și al cărei scop nu este de a ușura folosirea ulterioară a lemnurilor prin îndepărtarea acestor urme (subpozițiile 4407 11 90, 4407 12 90 și 4407 19 90).

4407 19 20**Geluit**

A se vedea nota explicativă de la subpozițiile 4407 11 20 și 4407 12 20.

**4407 11 90 și
4407 12 90****Altele**

Aceste subpoziții nu cuprind seturile complete de scânduri din lemn tăiat, spintecat sau cojit, cu o grosime de peste 6 mm, destinate asamblării cutiilor și a lăzilor. Aceste seturi de scânduri se clasifică la poziția 4415, chiar dacă lipsesc unele accesorii, cum ar fi părțile destinate întăririi colțurilor sau a bazei. A se vedea, în această privință, și nota explicativă aferentă poziției 4415.

4407 19 90**Altele**

A se vedea nota explicativă de la subpozițiile 4407 11 90 și 4407 12 90.

**4407 21 10 -
4407 29 98****Din lemn tropical**

A se vedea și Notele explicative de subpoziții ale Sistemului armonizat privitoare la numele unor arbori tropicali, cuprinse în considerațiile generale ale Notelor explicative ale Sistemului armonizat de la acest capitol. A se vedea, de asemenea, anexa la Notele explicative ale Sistemului armonizat de la acest capitol.

4408

Foi pentru furnir (inclusiv cele obținute prin tranșarea lemnului stratificat), foi pentru placaj sau pentru alt lemn stratificat similar și alt lemn tăiat longitudinal, tranșat sau derulat, chiar geluit, șlefuit, îmbinat lateral sau cap la cap, cu o grosime de maximum 6 mm

**4408 31 11 -
4408 39 95****Din lemn tropical**

A se vedea și Notele explicative ale Sistemului armonizat de la acest capitol, privitoare la numele unor lemne tropicale, cuprinse în considerațiile generale ale Notelor explicative ale Sistemului armonizat de la acest capitol. A se vedea, de asemenea, anexa la Notele explicative ale Sistemului armonizat de la acest capitol.

4409

Lemn (inclusiv lame și frize de parchet, neasamblate), profilat (sub formă de lambă, de uluc, fălțuit, nutuit, șanfronat, îmbinat în V, mulurat, rotunjit sau similare), în lungul uncia sau al mai multor canturi, fețe sau capete, chiar geluit, șlefuit sau lipit prin îmbinare cap la cap

4409 10 11

Baghete și forme de lemn pentru rame de tablouri, fotografii, oglinzi sau obiecte similare

A se vedea Notele explicative ale Sistemului armonizat aferente poziției 4409 al cincilea paragraf punctul (4).

▼ B

Sunt excluse de la această subpoziție lemnele mulurate care se obțin prin suprapunerea unei muluri pe o altă bucată de lemn mulurată sau nu (poziția 4418 sau 4421).

4409 10 18**Altele**

Această subpoziție include:

1. lemnul filat și lemnul rotund pentru cepuri, care sunt descrise în Notele explicative ale Sistemului armonizat aferente poziției 4409, al cincilea paragraf punctul (5);
2. lame și frize pentru parchet, profilate (cu nut și feder, de exemplu).

Lamele și frizele care au fost numai geluite, șlefuite sau asamblate cap la cap (de exemplu prin îmbinare digitală), se clasifică la pozițiile 4407 sau 4408. Lamele și frizele placate sau furniruite se clasifică la poziția 4412.

4409 29 10**Baghete și forme de lemn pentru rame de tablouri, fotografii, oglinzi sau obiecte similare**

A se vedea nota explicativă aferentă subpoziției 4409 10 11.

**4409 29 91 și
4409 29 99****Altele**

A se vedea nota explicativă aferentă subpoziției 4409 10 18.

4410**Plăci aglomerate, panouri numite „oriented strand board” (OSB) și panouri similare (de exemplu, panourile numite „waferboard”), din lemn sau din alte materiale lemnoase, chiar aglomerate cu rășini sau cu alți lianți organici****4410 11 50****Acoperite la suprafață cu foi subțiri din materiale plastice**

Se clasifică la această subpoziție panourile de particule și particulele similare din lemn, care sunt îmbrăcate sub presiune cu materiale de la subpoziția 3921 90 41.

4410 11 90**Altele**

Se clasifică la această subpoziție panourile acoperite cu material plastic, vopsea, hârtie, materiale textile sau metal, altele decât cele cuprinse la subpozițiile 4410 11 30 și 4410 11 50.

4410 90 00**Altele**

Exemple de materiale lemnoase, altele decât lemnul, cuprinse la această subpoziție, sunt măcinătura rezultată de la prelucrarea trestiei de zahăr, bambusul, paiele și deșeurile de in sau de cânepă.

4411**Panouri fibrolemnoase sau din alte materiale lemnoase, chiar aglomerate cu rășini sau alți lianți organici**

▼ B

4411 12 10 - 4411 14 90	<p>Panouri fibrolemnoase de densitate medie (MDF)</p> <p>A se vedea Notele explicative ale Sistemului armonizat aferente poziției 4411 al doilea paragraf litera (A), primul subparagraf.</p>
4411 12 10	<p>Neprelucrate mecanic și neacoperite la suprafață</p> <p>În sensul clasificării în această subpoziție, sablarea nu se consideră operație mecanică.</p>
4411 13 10	<p>Neprelucrate mecanic și neacoperite la suprafață</p> <p>A se vedea nota explicativă aferentă subpoziției 4411 12 10.</p>
4411 14 10	<p>Neprelucrate mecanic și neacoperite la suprafață</p> <p>A se vedea nota explicativă aferentă subpoziției 4411 12 10.</p>
4411 92 10 și 4411 92 90	<p>Cu o densitate peste 0,8 g/cm³</p> <p>A se vedea Notele explicative ale Sistemului armonizat aferente poziției 4411 al doilea paragraf litera (B) punctul (1).</p>
4411 92 10	<p>Neprelucrate mecanic și neacoperite la suprafață</p> <p>A se vedea nota explicativă aferentă subpoziției 4411 12 10.</p>
4411 93 10 și 4411 93 90	<p>Cu o densitate peste 0,5 g/cm³, dar de maximum 0,8 g/cm³</p> <p>A se vedea Notele explicative ale Sistemului armonizat aferente poziției 4411 al doilea paragraf litera (B) punctul (2).</p>
4411 93 10	<p>Neprelucrate mecanic și neacoperite la suprafață</p> <p>A se vedea nota explicativă aferentă subpoziției 4411 12 10.</p>
4411 94 10 și 4411 94 90	<p>Cu o densitate de maximum 0,5 g/cm³</p> <p>A se vedea Notele explicative ale Sistemului armonizat aferente poziției 4411 al doilea paragraf litera (B) punctele (2) și (3).</p>
4411 94 10	<p>Neprelucrate mecanic și neacoperite la suprafață</p> <p>A se vedea nota explicativă aferentă subpoziției 4411 12 10.</p>
4412	<p>Placaj, lemn furniruit și lemn stratificat similar</p> <p>Placajul de conifere are adesea defecte pe fața exterioră (goluri, spre exemplu) care sunt reparate în cursul procesului de fabricație cu ajutorul unor materiale, cum ar fi incrustații de lemn, mastic de umplere din materiale plastice etc.</p> <p>Asemenea materiale nu trebuie considerate ca materiale adiționale și nu conferă placajului caracterul unor articole de la alte poziții.</p>

▼B

Placajele de la această poziție pot să fie neșlefuite sau să fi fost supuse și altor prelucrări după șlefuire. Termenul „neșlefuite” cuprinde și articolele „ușor șlefuite”, adică supuse unei operații care urmărește numai îndepărtarea neregularităților datorate reparării defectelor, astupării și umplerii.

A se vedea și Nota explicativă a Sistemului armonizat aferente subpozițiilor 4412 10, 4412 31, 4412 33, 4412 34 și 4412 39.

Panourile din placaj, din lemn furniruit sau din lemn stratificat similar, destinate acoperirii solului [a se vedea în special alineatul (4) al Notelor explicative ale Sistemului armonizat privitoare la această poziție] nu cuprind decât panourile care au un strat superior de furnir sub 2,5 mm grosime (foaie de furnir subțire).

Exemplu al unui produs tipic format din trei straturi:

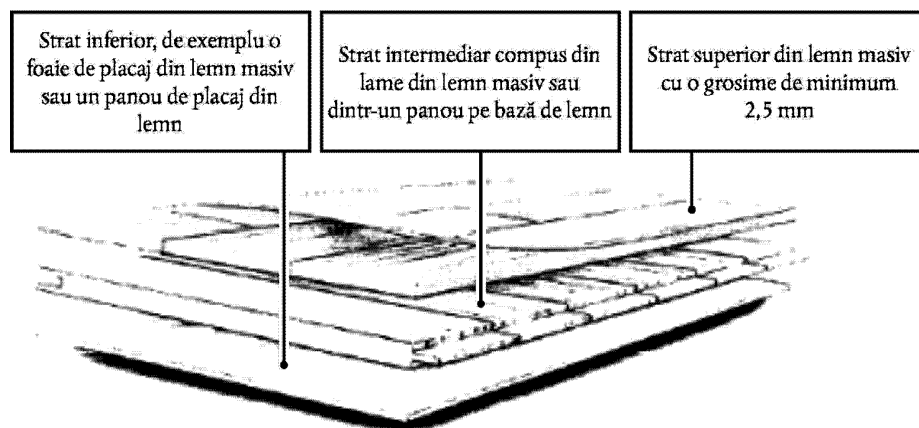

În cazul în care aceste panouri au un strat superior de furnir cu o grosime de cel puțin 2,5 mm, ele sunt excluse de la această poziție (subpoziția 4418 73 10, 4418 73 90, 4418 74 00 sau 4418 75 00).

**4412 94 10 și
4412 94 90**

Având la mijloc plăcuțe, șipci sau lamele

Pentru interpretarea expresiei „având la mijloc plăcuțe, șipci sau lamele”, a se vedea Notele explicative ale Sistemului armonizat aferente poziției 4412 primul paragraf punctul (3) prima liniuță.

4413 00 00

Lemn „densificat”, în blocuri, scânduri, lame sau sub formă de profile

Speciile cele mai folosite pentru „densificare” sunt fagul, carpenul, salcâmul și plopul.

4415

Lăzi, lădițe, coșuri, cilindri și ambalaje similare, din lemn; tambure pentru cabluri, din lemn; paleți simpli, boxpaleți și alte platforme de încărcare, din lemn; grilaje pentru paleți, din lemn

▼B

4415 10 10	<p>Lăzi, lădițe, coșuri, cilindri și ambalaje similare</p> <p>Această subpoziție cuprinde seturile complete de scânduri (nemontate) din lemn tăiat, tranșat sau derulat, destinate producerii de lăzi, lădițe etc., importate într-un singur transport, chiar dacă fundul (baza), părțile laterale, capacele și elementele de asamblare sunt grupate în serii.</p> <p>În schimb, seturile incomplete se clasifică după cum urmează:</p> <ol style="list-style-type: none"> 1. părțile asamblate ale materialului pentru ambalaje, cum sunt fundul (baza), capacele etc., făcute din scânduri de lemn tăiat, tranșat sau derulat, asamblate cu cuișe sau prin orice alt mod, se clasifică la subpoziția 4421 99 99; 2. scândurile neasamblate urmează regimul lor propriu (de exemplu poziția 4407 sau 4408). <p>A se vedea și Notele explicative ale Sistemului armonizat aferente poziției 4415 partea (I).</p>
4415 10 90	<p>Tamburi pentru cabluri</p> <p>A se vedea Notele explicative ale Sistemului armonizat aferente poziției 4415 partea (II).</p>
4415 20 20 și 4415 20 90	<p>Paleți simpli, boxpaleți și alte platforme de încărcare; grilaje pentru paleți</p> <p>A se vedea Notele explicative ale Sistemului armonizat aferente poziției 4415 părțile (III) și (IV).</p>
4416 00 00	<p>Butoaie, cuve, putini și alte produse de dogărie și părțile lor, din lemn, inclusiv doagele</p> <p>Butoaietele au un corp mai mult sau mai puțin umflat la mijloc și au două funduri. Cuvele și putinele au de obicei un singur fund, dar pot fi prevăzute cu capace detașabile.</p> <p>Doagele folosite uzual sunt din castan sau din stejar.</p> <p>Printre altele, prin părți se înțeleg și doagele și bucățile ce formează fundul butoaielor.</p> <p>Doagele sunt scânduri de grosime uniformă, mai mult sau mai puțin arcuite, subțiate sau șanfrenate cel puțin la una dintre extremități și prevăzute cu o reieră numită „gardină”, destinată a permite asamblarea.</p> <p>Lemnele pentru fundul butoaielor sunt tăiate în formă circulară la circumferința cerută, tăiate oblic pe ambele părți pentru a putea fi introduse în „gardină”.</p>
4417 00 00	<p>Unelte, suporturi și mânere de unelte, monturi de perii, cozi de mături sau de perii, din lemn; forme, calapoade și șanuri pentru încălțăminte, din lemn</p> <p>A se vedea nota 5 a acestui capitol.</p>

▼B

Poziția cuprinde și mânerele pentru pensule și pământufuri pentru bărbierit.

4418 **Lucrări de tâmplărie și piese de dulgherie pentru construcții, inclusiv panouri celulare, panouri asamblate pentru acoperit podeaua și șindrile („shingles” și „shakes”), din lemn**

4418 20 10 - **Uși și ramele lor, pervazuri și praguri**
4418 20 80

Aceste subpoziții conțin panourile cu miez gros, din lemn stratificat, în măsura în care au suferit prelucrări care să le facă utilizabile exclusiv ca uși (care au spre exemplu decupări pentru clanță, încuietori și balamale).

Nu se clasifică la aceste subpoziții panourile neprelucrate, cunoscute sub numele de „eboșe pentru uși cu miez gros”, chiar dacă marginile lor sunt furniruite (pe lungime sau lățime) (poziția 4412).

4418 40 00 **Cofraje pentru betonare**

Cofrajele cuprinse la această subpoziție sunt asamblaje folosite pentru lucrări de betonare de orice fel (de exemplu pentru fundații, pereți, planșee coloane, stâlpi, proptele, elemente pentru tuneluri etc.).

În general, cofrajele sunt fabricate din lemn de rășinoase (scânduri, grinzi etc.). Nu se clasifică la această subpoziție panourile fabricate din lemn furniruit (pentru a obține o suprafață netedă), chiar dacă ele sunt îmbrăcate pe una sau pe ambele fețe și dacă utilizarea lor în calitate de cofraje pentru betonare nu poate fi pusă la îndoială (poziția 4412).

4418 50 00 **Șindrile („shingles” și „shakes”)**

A se vedea Notele explicative ale Sistemului armonizat aferente poziției 4418 al șaptelea și al optulea paragraf.

4418 73 10 - **Panouri asamblate pentru acoperit podeaua**
4418 79 00

A se vedea Notele explicative ale Sistemului armonizat aferente poziției 4418 al șaselea paragraf.

4418 73 10 și **Pentru podele mozaicate**
4418 74 00

Aceste subpoziții conțin panouri pentru pardoseală conținând un strat numit strat de uzură, alcătuit din lame, frize etc., montate pe un suport corespunzător din lemn, placă aglomerată, hârtie, materiale plastice, plută etc.

A se vedea nota explicativă aferentă poziției 4412.

A se vedea Notele explicative ale Sistemului armonizat aferente subpoziției 4418 74.

4418 75 00 **Altele, cu mai multe straturi**

A se vedea nota explicativă de la subpozițiile 4418 73 10 și 4418 74 00.

▼ B

- 4418 99 10** **Din lemn lamelar**
- A se vedea Notele explicative ale Sistemului armonizat aferente poziției 4418 al patrulea paragraf.
- 4418 99 90** **Altele**
- Se clasifică la această subpoziție și panourile celulare din lemn descrise în Notele explicative ale Sistemului Armonizat aferente poziției 4418 al cincilea paragraf.
- 4420** **Lemn marchetat și lemn încrustat; sipete, casete și cutii pentru bijuterii sau argintărie și articole similare, din lemn; statuete și alte obiecte de ornament, din lemn; articole de mobilier din lemn, necuprinse la capitolul 94**
- 4420 90 10** **Lemn marchetat și lemn încrustat**
- Această subpoziție cuprinde panourile din lemn marchetat sau lemn încrustat.
- Lemnul marchetat constă de obicei din piese subțiri din lemn sau din alte materiale (metale comune, scoici, fildeș) lipite pe un suport din lemn, în scopuri decorative.
- 4421** **Alte articole din lemn**
- 4421 99 99** **Altele**
- Această subpoziție cuprinde, printre altele:
1. ansamblurile de scânduri care constituie o parte a unor ambalaje din lemn (capace etc.);
 2. etajerele din lemn, chiar neasamblate, cu condiția să nu aibă caracter de mobilă;
 3. gardurile pentru grădini etc., făcute din zăbrele bătute în cui sub formă de cruce și care pot fi apoi întinse (sistem acordeon);
 4. bețele pentru frigărui și bețele ascuțite, de diverse tipuri, utilizate pentru prezentarea anumitor feluri de mâncare (rulouri de hering etc.).

▼ B

CAPITOLUL 45

PLUTĂ ȘI ARTICOLE DIN PLUTĂ

4501 Plută naturală brută sau simplu prelucrată; deșeuri de plută; plută concasată, granulată sau pulverizată

4501 10 00 Plută naturală, brută sau simplu prelucrată

A se vedea Notele explicative ale Sistemului armonizat aferente poziției 4501 punctul (1).

4501 90 00 Altele

A se vedea Notele explicative ale Sistemului armonizat aferente poziției 4501 punctele (2) și (3).

4502 00 00 Plută naturală decojită sau simplu ecarisată sau în cuburi, plăci, foi sau benzi de formă pătrată sau dreptunghiulară (inclusiv eboșele cu muchii nefinisate pentru dopuri)

Se clasifică la această subpoziție acoperitoarele pentru pereți, sub formă de rulouri, constituite din plută naturală de grosime redusă, lipită pe un suport din hârtie.

4503 Articole din plută naturală

**4503 10 10 și
4503 10 90** Dopuri

A se vedea Nota explicativă a Sistemului armonizat aferentă subpoziției 4503 10.

4504 Plută aglomerată (cu sau fără liant) și articole din plută aglomerată

4504 10 11 Pentru vin spumos, inclusiv cele cu garnitură de etanșare din plută naturală

Se clasifică la această subpoziție dopurile cilindrice destinate închiderii sticlelor de vin spumos. Diametrul acestor dopuri este semnificativ mai mare decât cel al gâtului sticlei, ele fiind astfel foarte comprimate. După utilizare (adică după ce sticla a fost desfundată), ele iau forma indicată în nota explicativă aferentă subpozițiilor 2204 21 06-2204 21 09.

Partea superioară a acestor dopuri se compune adesea din plută aglomerată, iar partea inferioară (adică partea care intră în contact cu vinul spumos) este realizată din plută naturală:

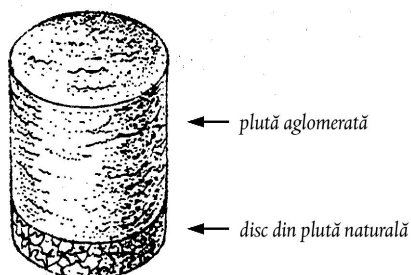

▼ B**4504 10 19****Altele**

Se clasifică la această subpoziție dopurile cilindrice din plută aglomerată utilizate pentru închiderea altor sticle decât cele pentru vin spumos.

Sunt excluse de la această subpoziție discurile din plută de densitate redusă, care asigură etanșeitatea capsulelor sticlelor (subpozițiile 4504 10 91 și 4504 10 99).

**4504 10 91 și
4504 10 99****Altele**

Se clasifică la aceste subpoziții discurile din plută aglomerată utilizate ca funduri de capsule.

4504 90 20**Dopuri**

Se clasifică la această subpoziție dopurile din plută aglomerată de alte forme decât cea cilindrică. Ele pot fi de formă tronconică sau pot să fie găurite pe mijloc:

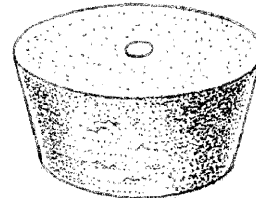
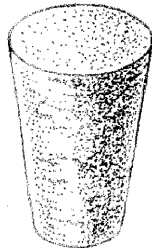

▼ B

CAPITOLUL 46

ARTICOLE DIN ÎMPLETITURI DE FIBRE VEGETALE SAU DIN NUIELE

4601 **Împletituri și articole similare din materiale de împletit, chiar asamblate în benzi; materiale de împletit, împletituri și articole similare din materiale de împletit, țesute sau așezate paralel sub formă de foi, chiar finisate (de exemplu, rogojini, ștergătoare și diverse împletituri)**

4601 21 10 - **Rogojini, ștergătoare și împletituri din materiale vegetale**
4601 29 90

Aceste subpoziții includ:

1. rogojinile grosiere din paie țesute sau paralelizate sau țesute sub formă de foi subțiri, cum sunt rogojinile folosite în horticultură;
2. rogojinile chinezești și rogojinile confecționate în același fel și utilizate în aceleași scopuri.

Prin rogojini chinezești se înțeleg rogojinile fabricate direct din tije sau din benzi din plantele din familia cyperacee (*Lepironia mucronata*); ele sunt brute sau vopsite (de cele mai multe ori în roșu). Aceste rogojini sunt țesute: urzeala care unește tijele sau benzile vegetale este constituită din sfori sau fire separate unele de altele la intervale largi. Rogojinile sunt de obicei fabricate sub formă de bucăți, mărginite sau nu de o bandă din materiale textile; ele sunt adesea trimise din țara de origine sub formă de rulouri formate dintr-un număr de rogojini cusute cap la cap;

3. rogojinile obișnuite, cum sunt cele folosite în horticultură;
4. împletiturile (de exemplu din paie sau din trestie), folosite pentru aceleași scopuri ca și rogojinile grosiere menționate mai sus, dar care sunt utilizabile și la construcția gardurilor sau a digurilor.

4602 **Obiecte împletite și alte articole, confecționate direct în formă finală din materiale de împletit sau din articole de la poziția 4601; articole din lufa**

4602 11 00 **Din bambus**

Această subpoziție include articole menționate în Notele explicative ale Sistemului armonizat aferente poziției 4602, primul alineat, punctele (i) și (ii), ca de exemplu covoare din material vegetal alcătuite din rogojini mici sau împletituri de la subpoziția 4601 21, cusute la un loc.

4602 19 10 **Împletituri de paie pentru sticle, utilizate ca ambalaj de protecție**

A se vedea Notele explicative ale Sistemului armonizat aferente poziției 4602 al doilea paragraf punctul (8).

▼B**4602 19 90****Altele**

Se clasifică la această subpoziție:

1. articolele din materiale vegetale menționate în Notele explicative ale Sistemului Armonizat aferente poziției 4602 primul paragraf punctul (2), de exemplu covoarele constituite din mici rogojini de la subpoziția 4601 29, reunite între ele cu ajutorul unei legături;
2. articolele din luffa. Luffa sau zouffa sau loofah, denumită, de asemenea, burete vegetal, clasificat la subpoziția 1404 90 00 este constituit din țesutul celular al unei specii de cucurbitacee exotice (*Luffa cylindrica*).

▼B*SECȚIUNEA X*

**PASTĂ DIN LEMN SAU DIN ALTE MATERIALE FIBROASE
CELULOZICE; HÂRTIE SAU CARTON RECICLABILE (DEȘEURI ȘI
MACULATURĂ); HÂRTIE ȘI CARTON ȘI ARTICOLE DIN ACESTEA**

CAPITOLUL 47

**PASTĂ DIN LEMN SAU DIN ALTE MATERIALE FIBROASE
CELULOZICE; HÂRTIE SAU CARTON RECICLABILE (DEȘEURI ȘI
MACULATURĂ)**

Considerații generale

Pentru definirea termenilor „semialbite sau albite”, a se vedea Notele explicative ale Sistemului armonizat, considerațiile generale ale acestui capitol, al patrulea paragraf.

O pastă este considerată a fi semialbită sau albită dacă, după obținere, a fost supusă unui tratament mai mult sau mai puțin intens, destinat să-i mărească gradul de alb (reflectanța), în special prin eliminarea sau modificarea mai mult sau mai puțin accentuată a materialelor care colorează pasta sau numai prin încorporarea de agenți fluorescenți.

4701 00	Paste mecanice din lemn
4701 00 10	Paste termomecanice din lemn
	A se vedea Notele explicative ale Sistemului armonizat aferente poziției 4701 al patrulea paragraf ultimul subparagraf.
4701 00 90	Altele
	A se vedea Notele explicative ale Sistemului armonizat aferente poziției 4701 al patrulea paragraf primele trei subparagrafe.
4703	Paste chimice din lemn, cu sodă sau cu sulfat, altele decât pastele de dizolvare
	A se vedea nota 1 de la acest capitol.
4703 11 00	De conifere
	Această subpoziție cuprinde în special pastele din pin, brad sau molid.
4703 19 00	Altele decât de conifere
	Pastele de la această subpoziție sunt de obicei făcute din plop și din plop tremurător, dar și din esențe mai dure cum sunt fagul, castanul, eucaliptul și anumite lemne tropicale. Fibrele sunt în general mai scurte ca cele ale pastelor din conifere.
4703 21 00	De conifere
	A se vedea nota explicativă aferentă subpoziției 4703 11 00.
4703 29 00	Altele decât de conifere
	A se vedea nota explicativă aferentă subpoziției 4703 19 00.
4704	Paste chimice din lemn, cu bisulfid, altele decât pastele de dizolvare
	Notele explicative aferente poziției 4703 și subpozițiilor sale se aplică <i>mutatis mutandis</i> .

▼B**4706 Paste din fibre obținute din hârtie sau carton reciclate (deșeuri sau maculatură) sau din alte materiale fibrocelulozice**

A se vedea Notele explicative ale Sistemului armonizat, considerațiile generale ale prezentului capitol, al treilea paragraf.

4706 10 00 Paste din linters de bumbac

Pastele din linters de bumbac, care au în general un conținut ridicat în alfa celuloză (98-99 % din greutate) și un conținut foarte redus de cenușă (aproximativ 0,05 % din greutate), diferă de lintersul de bumbac care a fost numai presat sub formă de foi sau plăci și care se clasifică la subpoziția 1404 20 00 prin faptul că fibrele lui, care au fost fierte sub presiune timp de mai multe ore într-o soluție de sodă caustică, sunt mai mult sau mai puțin macerate, în timp ce fibrele din linters de bumbac de la subpoziția 1404 20 00, care nu au suferit tratamente similare, își păstrează structura și lungimea lor inițială.

4707 Hârtie sau carton reciclabile (deșeuri și maculatură)

Această poziție nu cuprinde rulourile din hârtie ale căror straturi exterioare au fost parțial impregnate cu apă sau au fost altfel deteriorate (capitolul 48).

4707 10 00 Hârtii sau carton *kraft* nealbite sau hârtie sau cartoane ondulate

A se vedea Nota explicativă a Sistemului armonizat aferentă subpozițiilor 4707 10, 4707 20 și 4707 30.

4707 20 00 Alte hârtii sau cartoane obținute în principal din pastă chimică albită, necolorate în masă

A se vedea Nota explicativă a Sistemului armonizat aferentă subpozițiilor 4707 10, 4707 20 și 4707 30.

Această subpoziție cuprinde, pe de o parte, deșeurile (de exemplu căzături, resturi) provenite de la fabricarea sau de la prelucrarea hârtiei sau chiar din tipografii și, pe de altă parte, cartelele perforate uzate. Acest tip de hârtie pentru reciclat cuprinde aproape exclusiv hârtie neimprimată.

**4707 30 10 și
4707 30 90 Hârtii sau cartoane obținute în principal din pastă mecanică (de exemplu ziare, periodice și imprimate similare)**

A se vedea Nota explicativă a Sistemului armonizat aferentă subpozițiilor 4707 10, 4707 20 și 4707 30.

▼B*CAPITOLUL 48***HÂRTIE ȘI CARTON; ARTICOLE DIN PASTĂ DE CELULOZĂ, DIN HÂRTIE SAU DIN CARTON****Considerații generale**

Rămân clasificate la subpozițiile corespunzătoare ale pozițiilor 4801-4811 rulourile din hârtie ale căror straturi exterioare au fost parțial impregnate cu apă sau altfel deteriorate.

4801 00 00 Hârtie de ziar, în rulouri sau foi

A se vedea nota 4 a acestui capitol și Notele explicative ale Sistemului armonizat aferente poziției 4801.

4802 Hârtii și cartoane necretate, de tipul celor utilizate pentru scris, tipărit sau în alte scopuri grafice și hârtii și cartoane pentru cartele sau benzi de perforat, neperforate, în rulouri sau foi de formă pătrată sau dreptunghiulară, de orice dimensiuni, altele decât hârtia de la poziția 4801 sau 4803; hârtii și cartoane fabricate manual

A se vedea nota 5 de la acest capitol.

4802 10 00 Hârtii și cartoane fabricate manual

A se vedea Notele explicative ale Sistemului armonizat, considerațiile generale partea (B), precum și Notele explicative ale Sistemului armonizat aferente poziției 4802 al doilea și al treilea paragraf.

4802 40 10 și 4802 40 90 Hârtii suport pentru tapet

Hârtiile suport pentru tapet pot fi din hârtie albă sau colorată, înclieată, finisată mecanic, cu o structură compactă, dar suplă, și cu o suprafață rugoasă. Aceste hârtii sunt gata să primească pe o față fie o acoperire, fie o imagine, fie ambele, cealaltă față fiind destinată aplicării unui clei sau a unui alt adeziv. Această hârtie suport trebuie să fie gata pentru operații de transformare în hârtie tapet și pentru tapetare.

4803 00 Hârtii de tipul celor utilizate ca hârtie igienică, șervețele de demachiat, pentru șters mâinile, ca șervețele sau hârtii similare pentru uz casnic, de igienă sau de toaletă, vată de celuloză și straturi subțiri din fibre celulozice, chiar creponate, încrețite, gofrate, ștanțate, perforate, colorate la suprafață, decorate la suprafață sau imprimate, în rulouri sau foi

4803 00 10 Vată de celuloză

A se vedea Notele explicative ale Sistemului armonizat aferente poziției 4803 primul paragraf punctul (2) al doilea subparagraf.

Atunci când este traversată de lumină, rețeaua deschisă (vata) din fibre de celuloză relevă existența unor mici goluri.

▼ B**4803 00 31 și
4803 00 39 Hârtie creponată și straturi subțiri din fibre celulozice
numită „șesătură”, cu o greutate pe strat**

Pentru definirea termenului „hârtii creponate”, a se vedea Notele explicative ale Sistemului armonizat aferente poziției 4808 primul paragraf punctul (2).

Forma compactizată a rețelei de fibre de celuloză implică o structură mai compactă și mai omogenă decât a vatei de celuloză.

**4804 Hârtii și cartoane *kraft* necretate, în rulouri sau foi,
altele decât cele de la poziția 4802 sau 4803**

Pentru definirea termenilor „hârtie și carton *kraft*”, a se vedea nota 6 a acestui capitol.

Hârtiile și cartoanele *kraft* au o mare rezistență mecanică. De obicei ele nu conțin substanțe de umplură, sunt puternic încleiate, sunt aproape întotdeauna opace și cel mai adesea satinat (lucioase) (adică sunt calandrate pe o singură parte) și au de obicei filigrane vizibile.

Hârtiile și cartoanele *kraft* sunt excelente produse de ambalare. Ele sunt utilizate și ca hârtie pentru cabluri electrice, pentru acoperirea cartoarelor ondulate, pentru fabricarea firelor din hârtie și a hârtiilor sau a cartoarelor gudronate, bituminate sau asfaltate.

**4804 11 11 -
4804 19 90 Hârtii și cartoane pentru coperți, numite *kraftliner***

A se vedea nota 1 de subpoziție a acestui capitol și Notele explicative de subpoziție corespunzătoare ale Sistemului armonizat.

**4804 21 10 -
4804 29 90 Hârtii *kraft* pentru saci de mari dimensiuni**

A se vedea nota 2 de subpoziție a acestui capitol și Nota explicativă de subpoziție corespunzătoare a Sistemului armonizat.

4804 31 51 Utilizate ca izolanți în electrotehnică

Se clasifică la această subpoziție în special hârtiile pentru condensatoare și hârtiile pentru cabluri.

Hârtiile pentru condensatoare sunt hârtii subțiri care intră în compoziția dielectricului condensatoarelor electrice. Fibrele care intră în compoziția acestor hârtii sunt supuse unei rafinări accentuate în vederea reducerii la minimum a porozității și a îndepărtării atente a tuturor corpurilor străine (în special a metalelor).

Hârtiile pentru cabluri sunt destinate izolării cablurilor electrice folosite la realizarea bobinelor transformatoarelor sau folosirii ca izolatoare în alte scopuri electrotehnice. Ele trebuie să aibă bune proprietăți izolatoare și în consecință să fie lipsite de orice particule metalice, acizi sau alte impurități bune conducătoare de electricitate.

4804 41 91 Hârtii și cartoane denumite *saturating kraft*

▼ B

Aceste hârtii și cartoane sunt constituite în principal din fibre de lemn. Greutatea pe metrul pătrat este de peste 185 g, dar sub 225 g. Ele se prezintă de obicei în rulouri cu o lățime de peste 125 cm, dar sub 165 cm. Indicele lor de porozitate, măsurat conform normei TAPPI (Asociația tehnică a industriei celulozei și hârtiei) cu porozimetrul Gurley, este de sub 13 secunde pentru trecerea a 100 cm³ de aer și sub 40 secunde pentru trecerea a 300 cm³ de aer.

Aceste hârtii și cartoane se comportă ca hârtia sugativă. După trasarea unor linii de cerneală cu trăgătorul, este posibil să se treacă degetele pe o linie proaspăt trasată fără a întinde cerneala.

Aceste hârtii și cartoane sunt concepute special pentru a fi impregnate cu rășini sintetice în scopul fabricării la presiune ridicată a plăcilor stratificate.

4805 Alte hârtii și cartoane necretate, în rulouri sau foi, care nu au fost supuse unei prelucrări suplimentare sau unor tratamente, altele decât cele stipulate la nota 3 din acest capitol

4805 11 00 Hârtie semichimică pentru caneluri

A se vedea nota 3 de subpoziții de la acest capitol.

4805 12 00 Hârtie din paie pentru caneluri

A se vedea nota 4 de subpoziții de la acest capitol.

4805 19 10 Wellenstoff

A se vedea Notele explicative ale Sistemului armonizat aferente subpoziției 4805 19.

4805 24 00 și 4805 25 00 Testliner (carton din fibre recuperate)

A se vedea nota 5 de subpoziții a acestui capitol.

4805 30 00 Hârtie sulfat pentru ambalaj

A se vedea nota 6 de subpoziții a acestui capitol.

4805 40 00 Hârtie și carton filtru

A se vedea Nota explicativă a Sistemului armonizat aferentă subpoziției 4805 40.

4805 50 00 Hârtie și carton fetru, hârtie și carton lănos

A se vedea Nota explicativă a Sistemului armonizat aferentă subpoziției 4805 50.

4806 Hârtii și cartoane sulfurizate, hârtii rezistente la grăsimi, hârtii calc, hârtii pergament și alte hârtii glazurate, transparente sau translucide, în rulouri sau foi

4806 10 00 Hârtii și cartoane sulfurizate (pergament vegetal)

A se vedea Notele explicative ale Sistemului armonizat aferente poziției 4806 primele patru paragrafe.

▼ B

4806 20 00	Hârtii rezistente la grăsimi (<i>greaseproof</i>)
	A se vedea Notele explicative ale Sistemului armonizat aferente poziției 4806, al cincilea până la al optulea paragraf.
4806 30 00	Hârtie calc
	A se vedea Notele explicative ale Sistemului armonizat aferente poziției 4806 al nouălea paragraf.
4806 40 10 și 4806 40 90	Hârtii pergament și alte hârtii glazurate, transparente sau translucide
	A se vedea Notele explicative ale Sistemului armonizat aferente poziției 4806 al zecelea și al unsprezecelea paragraf.
4808	Hârtii și cartoane ondulate (chiar acoperite prin lipir(e), creponate, încrețite, gofrate, ștanțate sau perforate, în rulouri sau în foi, altele decât cele descrise la poziția 4803
4808 10 00	Hârtii și cartoane, ondulate, chiar perforate
	A se vedea Notele explicative ale Sistemului armonizat aferente poziției 4808 punctul (1).
4808 40 00	Hârtii kraft, creponate sau încrețite, chiar gofrate, ștanțate sau perforate
	A se vedea Notele explicative ale Sistemului armonizat aferente poziției 4808 punctele (2), (3) și (4).
4808 90 00	Altele
	A se vedea Notele explicative ale Sistemului armonizat aferente poziției 4808 punctele (2), (3) și (4).
4809	Hârtii carbon, hârtii denumite „autocopiantă” și alte hârtii pentru copii (inclusiv hârtii cretate, acoperite sau impregnate, pentru hârtii <i>stencil</i> sau plăci <i>offset</i>), chiar imprimate, în rulouri sau foi
4809 20 00	Hârtii „autocopiantă”
	A se vedea Notele explicative ale Sistemului armonizat aferente poziției 4816 partea (A) punctul (2), cu condiția îndeplinirii criteriilor dimensionale prevăzute la nota 8 de la acest capitol.
4809 90 00	Altele
	Această subpoziție cuprinde produse ale Notele explicative ale Sistemului armonizat aferente poziției 4816 partea (A) punctul (1), și celelalte hârtii pentru copiere sau transfer, de exemplu hârtiile pentru transfer termic și hârtiile cretate, acoperite sau impregnate pentru hârtii <i>stencil</i> sau pentru plăci <i>offset</i> , cu condiția îndeplinirii criteriilor dimensionale prevăzute la nota 8 a acestui capitol.
4810	Hârtii și cartoane cretate cu caolin sau cu alte substanțe anorganice pe una sau pe ambele fețe, cu sau fără lianți, fără alte stratificări sau aplicări la suprafață, chiar colorate la suprafață, decorate la suprafață sau imprimate, în rulouri sau în foi de formă pătrată sau dreptunghiulară, de orice dimensiuni

▼B

**4810 13 00 -
4810 19 00** **Hârtii și cartoane de tipul celor utilizate pentru scris, imprimat sau pentru alte scopuri grafice, fără fibre obținute printr-un procedeu mecanic sau chimico-mecanic, sau în care maximum 10 % din greutatea totală a compoziției fibroase o constituie astfel de fibre**

A se vedea Nota explicativă a Sistemului armonizat aferentă subpozițiilor 4810 13, 4810 14, 4810 19, 4810 22 și 4810 29.

**4810 22 00 -
4810 29 80** **Hârtii și cartoane de tipul celor utilizate pentru scris, imprimat sau pentru alte scopuri grafice, la care peste 10 % din greutatea totală a compoziției fibroase o constituie fibrele obținute printr-un procedeu mecanic sau chimico-mecanic**

A se vedea Notele explicative ale Sistemului armonizat aferente subpozițiilor 4810 13, 4810 14, 4810 19, 4810 22 și 4810 29.

4810 22 00 **Hârtie ușor cretată, numită *LWC***

A se vedea nota 7 de la acest capitol.

**4810 92 10 -
4810 92 90** **Multistrat**

A se vedea Notele explicative ale Sistemului armonizat aferente poziției 4805 al doilea paragraf punctul (2).

4811 **Hârtii, cartoane, vată de celuloză și straturi subțiri din fibre celulozice, cretate, impregnate, acoperite, colorate la suprafață, decorate la suprafață sau imprimate, în rulouri sau în foi de formă pătrată sau dreptunghiulară, având orice dimensiuni, altele decât produsele de tipul celor descrise la pozițiile 4803, 4809 sau 4810**

Această poziție include anumite acoperitoare de podea, neadevate utilizării ca hârtii pentru acoperit pereții, pe bază de hârtie sau carton asfaltat.

Această poziție exclude produsele adecvate utilizării ca acoperitoare de podea și ca hârtii pentru acoperit pereții (poziția 4823).

4811 10 00 **Hârtii și cartoane gudronate, bituminate sau asfaltate**

Această subpoziție cuprinde, de exemplu, foile pentru izolație contra umidității, constituite din două foi de hârtie creponată impregnate cu asfalt, care au o foaie subțire din aluminiu intercalată între ele.

Sunt însă excluse de la această subpoziție plăcile pentru acoperișuri, constituite dintr-un suport din carton complet „înecat” în asfalt (sau într-un produs similar) sau acoperit pe ambele părți cu un strat din acest material (poziția 6807).

**4811 51 00 și
4811 59 00** **Hârtii și cartoane impregnate sau acoperite cu materiale plastice (cu excepția adezivilor)**

Hârțiile și cartoanele cretate, impregnate sau acoperite cu material plastic se clasifică la aceste subpoziții numai în cazul în care grosimea materialului plastic este mai mică decât jumătatea grosimii totale [a se vedea nota 2 litera (g) de la acest capitol].

▼ B**4811 60 00 Hârtii și cartoane impregnate sau acoperite cu ceară, parafină, stearină, ulei sau glicerol**

Această subpoziție cuprinde în special hârtiile și cartoanele parafinate destinate fabricării ambalajelor pentru lapte, sucuri de fructe etc., a plicurilor pentru discurile pentru pick-up, care sunt acoperite pe o față cu tipărituri sau ilustrații referitoare la bunurile pe care le vor conține.

4811 90 00 Alte hârtii și cartoane, vată de celuloză și straturi subțiri din fibre celulozice

Se clasifică la această subpoziție așa-numitele „formulare fără sfârșit” sau „forme continue” („continuous forms”). Aceste formulare se prezintă sub formă de foi, care sunt în general pliate, sau în rulouri, perforate transversal la intervale regulate, formând astfel o serie de formulare care pot fi ușor separate în zona perforațiilor. Ele conțin formulare care pot fi completate. Aceste articole pot conține, printre altele, perforații laterale pentru ghidare, ce permit utilizarea lor în special la imprimantele rapide sau la mașinile contabile.

Nu se clasifică la această subpoziție carnetele de hârtie pentru seturi de documente (subpoziția 4820 40 00).

4816 Hârtii carbon, hârtii denumite „autocopiantă” și alte hârtii copiative (altele decât cele de la poziția 4809), hârtii stencil și plăci offset, din hârtie, chiar ambalate în cutii**4816 20 00 Hârtii așa-zise „autocopiantă”**

A se vedea Notele explicative ale Sistemului armonizat aferente poziției 4816 partea (A) punctul (2). Produsele de la această subpoziție nu trebuie să corespundă criteriilor dimensionale menționate la nota 8 a acestui capitol (poziția 4809).

4816 90 00 Altele

A se vedea Notele explicative ale Sistemului armonizat aferente poziției 4816 partea (A) punctul (3) (hârtii pentru transfer termic), partea (B) punctul (1) primul paragraf (hârtii stencil) și punctul (2) (hârtii pentru plăci offset). Produsele de la această subpoziție nu trebuie să îndeplinească criteriile dimensionale menționate la nota 8 de la acest capitol (poziția 4809).

Această subpoziție cuprinde și plăcile offset [a se vedea Notele explicative ale Sistemului armonizat aferente poziției 4816 partea (B) punctul (2), al doilea linealul]. Aceste produse nu sunt supuse nici unei condiții dimensionale.

4818 Hârtii de tipul celor utilizate ca hârtie igienică și ca hârtii similare, vată de celuloză sau straturi subțiri din fibre celulozice, de tipul celor pentru uz casnic sau sanitar, în rulouri cu o lățime de maximum 36 cm sau tăiate la dimensiune; batiste, șervețele demachiante, hârtie pentru șters mâinile, fețe de masă și șervete, lenjerie de pat și articole similare pentru uz casnic, de toaletă, pentru uz igienic sau spitalicesc, îmbrăcăminte și accesorii de îmbrăcăminte, din pastă de hârtie, hârtie, vată de celuloză sau straturi subțiri din fibre celulozice**4818 90 10 și 4818 90 90 Altele**

Aceste subpoziții includ rufăria de pat pentru bolnavi.

▼ B

- 4819** **Cutii, saci, pungi, cornete și alte ambalaje din hârtie, carton, vată de celuloză sau straturi subțiri din fibre celulozice; obiecte din carton pentru birou, pentru magazine sau similare**
- 4819 20 00** **Cutii și obiecte din carton, pliante, din hârtie sau carton neondulat**
- A se vedea Notele explicative ale Sistemului armonizat aferente poziției 4819 partea (A) al doilea paragraf.
- 4819 60 00** **Obiecte din carton pentru birou, pentru magazine și similare**
- A se vedea Notele explicative ale Sistemului armonizat aferente poziției 4819 partea (B).
- 4820** **Registre, registre contabile, carnete (de note, de comenzi, de chitanț(e), agende, blocnotesuri, blocuri de hârtie pentru scrisori și articole similare, caiete, mape, bibliorafturi, carnete cu cleme metalice (cu foi detașabile sau altel(e), coperte pentru dosare sau alte articole școlare, de birou sau de papetărie, inclusiv formulare pentru diferite activități și carnete diverse, chiar cu foi intercalate de hârtie carbon, din hârtie sau din carton; albume pentru eșantioane sau pentru colecții și coperte pentru cărți, din hârtie sau carton**
- 4820 40 00** **Formulare pentru diferite activități și carnete diverse, chiar cu foi intercalate de hârtie carbon**
- A se vedea Notele explicative ale Sistemului armonizat aferente poziției 4820 primul paragraf punctele (4) și (5).
- A se vedea și nota explicativă aferentă subpoziției 4811 90 00.
- 4823** **Alte hârtii, cartoane, vată de celuloză și straturi subțiri din fibre celulozice, decupate la dimensiune; alte articole din pastă de hârtie, din hârtie, din carton, din vată de celuloză și din straturi subțiri din fibre celulozice**
- 4823 20 00** **Hârtie și carton de filtru**
- A se vedea Notele explicative ale Sistemului armonizat aferente poziției 4823 al doilea paragraf punctul (1).
- 4823 90 85** **Altele**
- A se vedea Notele explicative ale Sistemului armonizat aferente poziției 4823 al doilea paragraf punctele (3) și (6)-(17).
- Această subpoziție include produse destinate utilizării ca acoperitoare de podea și ca hârtii pentru acoperit pereții.
- Această subpoziție cuprinde hârtiile pentru condensatoare. Hârtia pentru condensatoare este o hârtie pentru izolația electrică care este folosită ca dielectric la condensatoare. Este foarte subțire (de obicei între 0,006 mm și 0,02 mm), are o grosime uniformă și nu prezintă nici un fel de porozitate. Este în general fabricată din pastă cu sulfat sau cu sodă și, uneori, din pastă de cârpe. Hârtia pentru condensatoare este neutră din punct de vedere chimic, nu conține particule metalice oricât de mici și are o rezistență mecanică și dielectrică foarte ridicată (nici o pierdere dielectrică).

▼ B*CAPITOLUL 49***CĂRȚI, ZIARE, IMAGINI IMPRIMATE ȘI ALTE PRODUSE ALE INDUSTRIEI DE IMPRIMARE; MANUSCRISE, TEXTE DACTILOGRAFIATE ȘI SCHIȚE SAU PLANURI**

- 4901** **Cărți, broșuri și tipărituri similare, chiar în foi volante**
- 4901 99 00** **Altele**
- A se vedea nota 3 de la acest capitol.
- 4905** **Lucrări cartografice de orice fel, inclusiv hărți de perete, planuri topografice și globuri, imprimate**
- 4905 10 00** **Globuri**
- A se vedea Notele explicative ale Sistemului armonizat aferente poziției 4905 ultimul paragraf înaintea excluderilor, precum și excluderea de la litera (f).
- 4905 91 00 și
4905 99 00** **Altele**
- Printre articolele cuprinse la aceste subpoziții se pot enumera lucrările cartografice cu precizie topografică, publicate în scopuri publicitare, chiar dacă conțin sau nu material publicitar (de exemplu hărțile rutiere publicate de către producătorii de anvelope sau de autovehicule, societăți petroliere etc.)
- 4907 00** **Timbre poștale, timbre fiscale și similare, neobliterate, în circulație sau urmând a fi puse în circulație în țara în care ele au sau vor avea o valoare nominală recunoscută; hârtie timbrată; bancnote; cecuri; titluri de acțiuni sau obligațiuni și titluri similare**
- 4907 00 10** **Timbre poștale, timbre fiscale și similare**
- A se vedea Notele explicative ale Sistemului armonizat aferente poziției 4907 partea (A).
- 4908** **Decalcomanii (abțibilduri) de orice fel**
- 4908 10 00** **Decalcomanii vitrifiabile**
- A se vedea Notele explicative ale Sistemului armonizat aferente poziției 4908 al treilea paragraf.
- 4911** **Alte imprimate, inclusiv imagini, gravuri și fotografii**
- 4911 10 10 și
4911 10 90** **Imprimate publicitare, cataloage comerciale și similare**
- A se vedea Notele explicative ale Sistemului armonizat aferente poziției 4911 al cincilea paragraf punctul (1).
- 4911 10 10** **Cataloage comerciale**
- Se clasifică la această subpoziție publicațiile care descriu sau ilustrează produse și în care sunt indicate prețul și numărul de cod pentru comandă.
- 4911 91 00** **Imagini, gravuri și fotografii**
- Se clasifică la această subpoziție, printre altele, produsele de la poziția 3703 impresionate și dezvoltate.

▼B

Se clasifică, de asemenea, la această subpoziție imaginile obținute prin procedeul de serigrafie de artă, inclusiv semnate și numerotate de artist.

4911 99 00

Altele

Sunt excluse de la această subpoziție imprimările cum sunt biletele de transport și cartele de îmbarcare prevăzute cu una sau mai multe benzi magnetice (subpoziția 8523 21 00).



SECȚIUNEA XI

MATERIALE TEXTILE ȘI ARTICOLE DIN ACESTE MATERIALE

Considerații generale

1. Astfel cum stipulează notele explicative ale Sistemului Armonizat (a se vedea considerațiile generale ale secțiunii (XI), ultimul paragraf al introducerii), această secțiune este divizată în două părți:
 - a) în prima parte (capitolele 50-55), produsele textile sunt grupate în funcție de materialul textil din care sunt realizate, clasificarea produselor care constau dintr-un amestec de materiale textile fiind reglementată de nota 2 de la prezenta secțiune;
 - b) în cea de-a doua parte (capitolele 56-63), cu excepția poziției 5809 00 00 și a poziției 5902, nu se face nici o distincție, atât la nivel de capitol, cât și la nivel de poziție, între materialele textile din care sunt realizate articolele. Cu toate acestea, mai multe poziții de la capitolele 56-63 din Nomenclatura combinată au fost subdivizate după natura materialelor rețile care intră în compoziție. În cazurile respective, clasificarea la aceste poziții trebuie efectuată în conformitate cu dispozițiile notei 2 de subpoziții de la această secțiune.
2. Nota 2 de subpoziții a acestei secțiuni precizează regulile care trebuie urmate pentru clasificarea produselor textile care conțin două sau mai multe materiale textile, în interiorul pozițiilor de la capitolele 56-63. Aceste produse se clasifică la subpoziția aferentă materialului textil care predomină în greutate, ținând seama, după caz, de dispozițiile notei 2 litera (B) de la această secțiune.

Cu toate acestea, pentru aplicarea acestor reguli, trebuie avute în vedere dispozițiile literelor (a)-(c) ale notei 2 de subpoziții litera (B) de la această secțiune.

3. Pentru interpretarea notei 2 de la această secțiune, a se vedea notele explicative ale Sistemului Armonizat [în special partea (I) litera (A) a considerațiilor generale de la această secțiune].

Pentru aplicarea notei 2, nu se iau în considerare:

- a) firele care intră în compoziția marginilor țesăturii, cu condiția ca acestea din urmă să nu facă parte integrantă din produsul finit, cum este cazul, de exemplu, al marginilor țesăturilor pentru umbrele sau șaluri;
 - b) firele de separare încorporate în articole pentru a marca locurile în care țesăturile trebuie să fie tăiate;
 - c) firele („*truth yarn*”) care intră în compoziția capetelor țesăturilor, cu condiția ca aceste fire să fie produse dintr-un material textil diferit de cel care intră în compoziția țesăturii propriu-zise.
4. În ceea ce privește interpretarea termenilor „nealbite”, „albite”, „colorate” (vopsite sau imprimate), în cazul în care se referă la fire, și al termenilor „nealbite”, „albite”, „vopsite”, „din fire de diverse culori” sau „imprimate”, în cazul în care se referă la țesături, a se vedea nota 1 de subpoziții, literele (a)-(h) de la această secțiune.
 5. Pentru descrierea „tipului de legătură” a diferitelor țesături, a se vedea notele explicative de subpoziții ale Sistemului Armonizat partea (I) litera (C) de la considerațiile generale de la această secțiune.

▼B

CAPITOLUL 50

MĂTASE

5004 00 Fire de mătase (altele decât firele din deșeuri de mătase), necondiționate pentru vânzarea cu amănuntul

5004 00 10 Nealbite, degomate sau albite

Firele din mătase nealbite sunt constituite dintr-unul sau mai multe fire de mătase brută, răsucite împreună; ele nu sunt încă definitiv degomate. Firele din mătase nealbite pot conține până la 30 % sericină (gumă de mătase). Ele își păstrează încă culoarea lor naturală, de cele mai multe ori galben deschis. Firele din mătase nealbite sunt în general prelucrate în continuare, dar ele pot fi direct transformate în țesături.

Degomarea servește la eliminarea sericinei din firele de mătase. Această operație este, în general, efectuată cu ajutorul apei calde cu săpun sau al soluției diluate de hidroxid de potasiu.

Albirea permite eliminarea ultimilor coloranți naturali prezenți încă în mătase.

5005 00 Fire din deșeuri de mătase, necondiționate pentru vânzarea cu amănuntul

5005 00 10 Nealbite, degomate sau albite

Nota explicativă de la subpoziția 5004 00 10 se aplică *mutatis mutandis*.

5007 Țesături din mătase sau din deșeuri de mătase

5007 20 11 - 5007 20 71 Alte țesături care conțin minimum 85 % din greutate mătase sau deșeuri de mătase, altele decât pieptănătură de mătase

A se vedea Nota explicativă a Sistemului armonizat aferentă subpoziției 5007 20.

5007 20 11 și 5007 20 19 Crep

Aceste subpoziții cuprind țesăturile în general ușoare, al căror aspect granulat în stare finită rezultă din folosirea, la țesere, a firelor „crep”, adică a firelor foarte torsionate (în general cu 2 000 până la 3 600 răsucituri pe metru), care au în mod natural tendința de a forma bucle.

Aceste fire pot fi folosite în urzeală, în bătătură sau în ambele concomitent, fie singure, fie în combinație cu fire cu torsiune mai redusă. Ele sunt adesea dispuse alternând sensul torsiunii: fire cu torsiune „S” urmate de fire cu torsiune „Z”, în scopul orientării în sensuri contrare a tendinței de buclare a firelor alăturate, ceea ce asigură echilibrul creponării.

Se clasifică la aceste subpoziții țesăturile „crep” veritabile, adică cele la care cel puțin unul dintre cele două elemente (urzeală sau bătătură) este constituit în cea mai mare parte din fire „crep”. Cele mai cunoscute sunt: crep de China, crep marocan, crep Georgette, crep satin, crep „*charmeuse*” și crep șifon.

▼ B

Sunt, de asemenea, considerate ca fiind țesături crep țesăturile crep la care aspectul exterior este prezent pe o singură față sau pe o singură parte a suprafeței lor (benzi, dungi sau desene).

Nu se clasifică la aceste subpoziții țesăturile pentru care efectul de crep este obținut altfel decât prin utilizarea firelor crep, de exemplu cele al căror aspect de „crep” rezultă din utilizarea combinată a legăturilor speciale („*sable*” etc.) și a firelor de grosimi și torsiuni diferite.

5007 20 21 -
5007 20 39

Pongé, habutai, honan, shantoung, corah și țesături similare din Extremul Orient, de mătase naturală pură (neamestecate cu pieptănătură de mătase, deșeuri de pieptănătură de mătase sau cu alte materiale textile)

Țesăturile de la aceste subpoziții au caracteristici individuale diferite, în ceea ce privește natura, țeserea sau modul de prezentare.

Cel mai adesea, ele sunt țesute pe mașini indigene (în general mașini de țesut manuale), au legătură simplă (pânză, diagonală, diagonală încrucișată, satin), pornind de la filamente nerăsucite din mătase brută, simplu reunite fără a fi torsionate. Marginile acestor țesături sunt de obicei cu defecte. Sunt pliate în formă de „portofel”: cele două capete ale bucății sunt reunite la interior, restul fiind pliat în jurul lor. Pentru anumite tipuri (în special din China), se utilizează uneori un alt tip de pliere: un capăt dedesubt, un capăt deasupra, bucata fiind pliată peste ea însăși, astfel încât patru pliuri să măsoare un yard (0,91 m).

Cu toate acestea, ele pot fi prezentate într-un alt mod, de exemplu rulate.

Se pot menționa:

1. habutai, țesătură japoneză cu legătură pânză sau diagonală încrucișată, țesută din fire simple, reunite fără a fi răsucite. Termenul „*habutai*” denumește în mod uzual țesăturile cu legătură pânză, iar expresia „*twill habutai*” se referă la țesăturile cu legătură diagonală încrucișată.

În stare brută (crudă), aceste articole au un tușeu aspru și o culoare alb cenușiu sau alb-murdar. După degomare (de exemplu după albire), adică după ce a fost îndepărtată guma mătăsii („*silk gum*”), aceste țesături capătă o culoare albă sau aproape albă și pot fi folosite direct pentru confecționare.

Albirea acestor țesături este în general completată prin apretare sau încărcare, care le dă un plus de consistență, un aspect mai strălucitor și o greutate sporită;

2. pongé: țesătură chinezească numită șantung, honan, assan, antung, ninghai, în funcție de provincia de unde provin. Aceste țesături sunt relativ groase și mai grele decât țesăturile japoneze precedente; în stare brută, ele au o culoare gălbuie sau roșcată, iar în stare degomată au culoarea inului sau a batistei, brut sau numai spălat. Ele pot avea sau nu dungi în relief, dungile fiind produse dintr-o țesătură cu legătură pânză, folosind fire de grosimi diferite;

▼B

3. tussah (sau tussor), țesătură provenită inițial dintr-o regiune din nord-estul Indiei, țesută dintr-o mătase provenită de la un vierme de mătase sălbatic. Termenul a fost extins pentru a cuprinde țesăturile chinezești și acum include țesăturile similare fabricate în mai multe țări din extremul orient, dintr-o mătase produsă de viermi de mătase sălbatici, care se hrănesc cu frunze de stejar;
4. corah, țesătură produsă în jurul Calcutei, care seamănă mult cu țesătura japoneză habutai, dar se diferențiază de aceasta datorită regularității mai scăzute și folosirea unor fire mai groase. Una dintre caracteristicile ei este prezența unui șiret care trece prin liziera țesăturii.

5007 20 41**Țesături transparente (rare)**

Țesăturile transparente sunt țesături la care distanțele atât dintre firele de urzeală, cât și dintre firele de bătătură sunt cel puțin egale cu diametrul firelor folosite.

5007 20 61**Cu lățimea de peste 57 cm, dar de cel mult 75 cm**

Această subpoziție cuprinde în special bucățile de țesătură utilizate pentru producerea de cravate.

▼B*CAPITOLUL 51***LÂNĂ, PĂR FIN SAU GROSIER DE ANIMALE; FIRE ȘI ȚESĂTURI
DIN PĂR DE CAL**

- 5102 Păr fin sau grosier, necardat și nepieptănat**
- 5102 11 00 De capră de Cașmir**
- A se vedea Nota explicativă a Sistemului armonizat aferentă subpoziției 5102 11.
- 5103 Deșeuri de lână sau de păr fin sau grosier de animale, inclusiv deșeuri de fire, cu excepția destrămurii**
- 5103 10 10 Necarbonizate**
- Pentru interpretarea termenului „necarbonizate”, a se vedea Notele explicative ale Sistemului armonizat aferente poziției 5101 al treilea paragraf litera (B).
- 5103 10 90 Carbonizate**
- Pentru interpretarea termenului „carbonizate”, a se vedea Notele explicative ale Sistemului armonizat aferente poziției 5101 al treilea paragraf litera (C).
- 5105 Lână, păr fin sau grosier, cardate sau pieptănate (inclusiv lână pieptănată în vrac)**
- 5105 21 00 Lână pieptănată în vrac**
- Pentru interpretarea termenului „lână pieptănată în vrac”, a se vedea Notele explicative ale Sistemului armonizat aferente poziției 5105 al șaptelea paragraf.
- 5105 31 00 De capră de Cașmir**
- A se vedea Nota explicativă a Sistemului armonizat aferentă subpoziției 5102 11.
- 5106 Fire din lână cardată, necondiționate pentru vânzarea cu amănuntul**
- 5106 10 10 Nealbite**
- Firele de lână nealbite sunt fire fabricate din lână curățată în profunzime prin mai multe procedee și care nu sunt albite, vopsite sau imprimate. Ele își păstrează deci în continuare culoarea naturală a lânii.
- A se vedea și nota de subpoziții I litera (b) de la această secțiune.
- 5106 20 10 Cu un conținut de lână și de păr fin de animale de minimum 85 % din greutate**
- Această subpoziție cuprinde numai firele care conțin un amestec de lână și de păr fin în proporție de cel puțin 85 % din greutate, cu condiția ca, în acest amestec, lână să predomine în greutate față de părul fin; în caz contrar, firul trebuie să fie clasificat la poziția 5108.

▼B

5106 20 91	Nealbite
	Nota explicativă aferentă subpoziției 5106 10 10 se aplică <i>mutatis mutandis</i> .
5107	Fire din lână pieptănată, necondiționate pentru vânzarea cu amănuntul
5107 10 10	Nealbite
	A se vedea nota explicativă aferentă subpoziției 5106 10 10..
5107 20 10 și 5107 20 30	Cu un conținut de lână și de păr fin de animale de minimum 85 % din greutate
	Aceste subpoziții cuprind numai firele care conțin un amestec de lână și de păr fin în proporție de cel puțin 85 % din greutate, cu condiția ca, în acest amestec, lâna să predomine în greutate față de părul fin; în caz contrar, firul trebuie să fie clasificat la poziția 5108.
5107 20 10	Nealbite
	Nota explicativă aferentă subpoziției 5106 10 10 se aplică <i>mutatis mutandis</i> .
5107 20 51	Nealbite
	Nota explicativă aferentă subpoziției 5106 10 10 se aplică <i>mutatis mutandis</i> .
5107 20 91	Nealbite
	Nota explicativă aferentă subpoziției 5106 10 10 se aplică <i>mutatis mutandis</i> .
5108	Fire din păr fin de animale, cardate sau pieptănate, necondiționate pentru vânzarea cu amănuntul
5108 10 10	Nealbite
	Nota explicativă aferentă subpoziției 5106 10 10 se aplică <i>mutatis mutandis</i> .
5108 20 10	Nealbite
	Nota explicativă aferentă subpoziției 5106 10 10 se aplică <i>mutatis mutandis</i> .

▼B*CAPITOLUL 52***BUMBAC**

5201 00	Bumbac, necardat și nepieptănat
5201 00 10	Hidrofil sau albit
	Bumbacul hidrofil este capabil să absoarbă o cantitate relativ importantă de lichide.
	Bumbacul albit este bumbacul căruia, prin oxidare sau reducere cu ajutorul diferitelor produse chimice, i-au fost îndepărtate substanțele străine colorate care nu au putut fi eliminate printr-un alt mod.
5208	Țesături din bumbac, care conțin bumbac minimum 85 % din greutate, cu o greutate de maximum 200 g/m²
5208 11 10	Tifon pentru pansamente
	Acestea sunt țesături ușoare cu o structură transparentă, cu legătură pânză, care în general sunt supuse destrămării (sfășierii). Aceste țesături sunt produse din fire simple și au sub 28 fire pe centimetru pătrat.
5208 21 10	Tifon pentru pansamente
	A se vedea nota explicativă aferentă subpoziției 5208 11 10.
5209	Țesături din bumbac, care conțin bumbac minimum 85 % din greutate, având o greutate de peste 200 g/m²
5209 42 00	Țesături „denim”
	A se vedea nota 1 de subpoziții a acestui capitol și considerațiile generale ale Notelor explicative ale Sistemului armonizat de la această secțiune, partea (1) litera (C), notele explicative de subpoziții.
5211	Țesături din bumbac, care conțin bumbac sub 85 % din greutate, amestecate în principal sau numai cu fibre sintetice sau artificiale, având o greutate de peste 200 g/m²
5211 42 00	Țesătură „denim”
	A se vedea nota 1 de subpoziții a acestui capitol și considerațiile generale ale Notelor explicative ale Sistemului armonizat de la această secțiune, partea (1) litera (C), notele explicative de subpoziții.
5211 49 10	Țesături Jacquard
	O țesătură Jacquard este o țesătură a cărei textură a legăturii este obținută prin ridicarea anumitor fire de urzeală. În acest mod, este posibilă obținerea unor desene fine, de mari dimensiuni și de o mare varietate. Țesăturile Jacquard sunt în principal utilizate pentru mobilier, saltele și perdele.

▼B

CAPITOLUL 53

**ALTE FIBRE TEXTILE VEGETALE; FIRE DIN HÂRTIE ȘI ȚESĂTURI
DIN FIRE DE HÂRTIE**

5308 Fire din alte fibre textile vegetale; fire din hârtie

5308 10 00 Fire de nucă de cocos

La această subpoziție se clasifică numai firele de nucă de cocos care sunt realizate din unul sau două fire simple. Firele de nucă de cocos realizate din trei sau mai multe fire simple se clasifică la poziția 5607, în conformitate cu nota 3 secțiunea (A) litera (d) de la această secțiune.



CAPITOLUL 54

FILAMENTE SINTETICE SAU ARTIFICIALE; BENZI ȘI FORME SIMILARE DIN MATERIALE TEXTILE SINTETICE SAU ARTIFICIALE

Considerații generale

Pentru definierea termenului „fire de mare tenacitate”, a se vedea nota 6 de la această secțiune.

Firele de elastomeri sunt definite prin nota 13 de la această secțiune.

5401 **Ață de cusut din filamente sintetice sau artificiale, chiar condiționată pentru vânzarea cu amănuntul**

5401 10 12 și 5401 10 14 **Fire cu miez, denumite *core yarn***

Firul cu miez de la aceste subpoziții este o ață de cusut compusă din mai multe fire răsucite împreună, fiecare dintre aceste fire fiind constituit dintr-un filament sintetic îmbrăcat în fire discontinue naturale, sintetice sau artificiale.

Având în vedere destinația lor, acestea sunt fire cu miez dur, adică fire cu miez neelastic.

Atunci când aceste fire sunt fire în amestec, ele se clasifică la aceste subpoziții numai în cazul în care componentul „filament” predomină în greutate (a se vedea nota 2 de la prezenta secțiune). Acesta este în general cazul firelor cu miez dur.

În schimb nu se clasifică la aceste subpoziții firele cu miez elastic, al căror miez este constituit dintr-un fir din elastomeri, a căror proporție în greutatea totală nu depășește în general 20 % (încadrare prin aplicarea notei 2 de la această secțiune).

Aceste subpoziții nu cuprind produsele formate dintr-un miez, constituit dintr-un fir de elastomeri, în jurul căruia s-a înfășurat în spirală unul sau mai multe fire de îmbrăcare, filate în prealabil (subpoziția 5606 00 91).

5401 10 16 **Fire texturate**

A se vedea Nota explicativă a Sistemului armonizat aferentă subpozițiilor 5402 31-5402 39.

5402 **Fire din filamente sintetice (altele decât ața de cusut), necondiționate pentru vânzarea cu amănuntul, inclusiv monofilamentele sintetice sub 67 decitex**

5402 31 00 – 5402 39 00 **Fire texturate**

A se vedea Nota explicativă a Sistemului armonizat aferentă subpozițiilor 5402 31-5402 39.

5402 46 00 **Altele, din poliesteri, parțial orientați**

A se vedea Nota explicativă a Sistemului armonizat aferentă subpoziției 5402 46.

▼B

5404 **Monofilamente sintetice de minimum 67 decitex, care au cea mai mare dimensiune a secțiunii transversale de maximum 1 mm; benzi și forme similare (de exemplu, paie artificiale), din materiale textile sintetice, cu o lățime aparentă de maximum 5 mm**

Pentru descrierea monofilamentelor și a altor produse de la această poziție, a se vedea Nota explicativă a Sistemului armonizat aferentă poziției 5404.

5404 11 00 – **Monofilamente**
5404 19 00

Monofilamentele sintetice tăiate la lungimea utilă și care au extremitățile rupte („*fleurées*”), utilizate la fabricarea periilor, rămân clasificate la aceste subpoziții.

Firele răsucite sau cablate, constituite prin asamblarea și răsucirea monofilamentelor de la aceste subpoziții, încetează să mai aparțină acestora și se clasifică la pozițiile 5401, 5402, 5406 sau 5407, după caz. În schimb, oricare ar fi grosimea lor, monofilamentele simple de la aceste subpoziții nu trebuie considerate niciodată a fi „sfori, corzi, frânhii și cabluri” de la poziția 5607.

Un tabel sinoptic care prezintă clasificarea monofilamentelor, a benzilor și a formelor similare, în funcție de diametrul (sau lățimea) lor, este prezentat în continuare:

Monofilamente la care cea mai mare secțiune transversală este	— de cel mult 1 mm și cu o finețe	— de sub 67 decitex	poziția 5402
		— de cel puțin 67 decitex	subpozițiile 5404 11 00, 5404 12 00 sau 5404 19 00
	— de peste 1 mm (cu excepția produselor plate menționate mai jos)		poziția 3916
Benzi și forme similare (inclusiv benzile pliate în două și tuburile aplatizate) a căror lățime aparentă (eventual în stare pliată sau aplatizată)		— nu depășește 5 mm	subpozițiile 5404 90 10 sau 5404 90 90
		— depășește 5 mm	în general, poziția 3920
Benzi cu lățime reală de peste 5 mm, dar ușor răsucite și apoi comprimate astfel încât să aibă, în avceastă stare, o lățime aparentă de cel mult 5 mm			subpozițiile 5404 90 10 sau 5404 90 90

▼ B**5404 90 10 Din polipropilenă**

Nota explicativă de la subpoziția 3920 20 80 se aplică *mutatis mutandis*. Benzile decorative de la această subpoziție au o lățime aparentă care nu depășește 5 mm.

5405 00 00 Monofilamente artificiale de minimum 67 decitex, care au cea mai mare dimensiune a secțiunii transversale de maximum 1 mm; benzi și forme similare (de exemplu, pai artificial), din materiale textile artificiale, cu o lățime aparentă de maximum 5 mm

Notele explicative aferente poziției 5404 se aplică *mutatis mutandis*.

5408 Țesături din fire de filamente artificiale, inclusiv țesături obținute din produsele menționate la poziția 5405

5408 22 10 Cu lățimea de peste 135 cm, dar de maximum 155 cm, cu legătură pânză, diagonală, încrucișată sau satin

Pentru interpretarea expresiilor „legătură pânză, diagonală și diagonală încrucișată”, a se vedea Notele explicative de subpoziții de la considerațiile generale, partea (I) litera (C), a Notelor explicative ale Sistemului armonizat de la această secțiune.

În cazul legăturii satin (atlas), punctele de legătură sunt separate astfel încât să nu se atingă unele de celelalte. Astfel se obține o suprafață netedă și strălucitoare. Satinul trebuie să aibă cel puțin un raport de legătură de 5 fire.

Reprezentarea schematică este prezentată mai jos sub formă de diagramă:

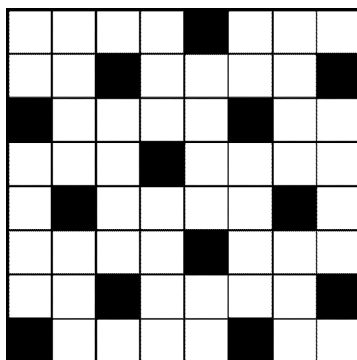

Legătură satin

▼B

CAPITOLUL 55

FIBRE SINTETICE SAU ARTIFICIALE DISCONTINUE

5516	Țesături din fibre artificiale discontinue
5516 23 10	Țesături Jacquard cu o lățime de minimum 140 cm (pânză de saltele)

Nota explicativă aferentă subpoziției 5211 49 10 se aplică *mutatis mutandis*.

▼B

CAPITOLUL 56

VATĂ, PÂSLĂ (FETRU) ȘI MATERIALE NEȚESUTE; FIRE SPECIALE; SFORI, ODGOANE, FUNII, FRÂNGHII ȘI ARTICOLE DIN ACESTEA**Considerații generale**

Pentru încadrarea în interiorul pozițiilor a articolelor constituite din două sau mai multe materiale textile, a se vedea considerațiile generale ale notelor explicative de la această secțiune.

5601 **Vată din materiale textile și articole din aceasta; fibre textile cu o lungime de maximum 5 mm (fire tunse de pe postav), noduri și nopeuri (butoni) din materiale textile**

5601 21 10 - **Vată din materiale textile și articole din aceasta**
5601 29 00

Se clasifică la aceste subpoziții și articolele care se prezintă sub formă de bețișoare din lemn, material plastic sau hârtie rulată, care au la una sau la ambele extremități un mic tampon de vată, sterilizată sau nu, și care sunt utilizate pentru a curăța urechile, narile, unghiile etc., în vederea aplicării de produse antiseptice sau loțiuni pentru piele sau pentru îngrijirea frumuseții.

5601 21 10 **Hidrofilă**

Nota explicativă privitoare la expresia „hidrofilă” de la subpoziția 5201 00 10 se aplică *mutatis mutandis*.

5601 30 00 **Fire tunse de pe postav, noduri și nopeuri (butoni) din materiale textile**

Se clasifică la această subpoziție articolele menționate în Notele explicative ale Sistemului Armonizat aferente poziției 5601 părțile (B) și (C).

5602 **Pâslă, chiar impregnată, îmbrăcată, acoperită sau stratificată**

5602 10 11 și **Pâslă compactizată cu plăci cu ace**
5602 10 19

A se vedea Notele explicative ale Sistemului Armonizat aferente poziției 5602 al patrulea paragraf.

5602 10 31 și **Produse cusute-tricotate**
5602 10 38

A se vedea Notele explicative ale Sistemului Armonizat aferente poziției 5602 al șaptelea paragraf.

5606 00 **Fire „îmbrăcate”, benzi și forme similare de la poziția 5404 sau 5405, „îmbrăcate”, altele decât cele de la poziția 5605 și altele decât firele de păr de cal „îmbrăcate”;** **fire tip chenille („omidă”); fire „cu nucleuri”**

5606 00 91 **Fire „îmbrăcate”**

Miezul unui fir „îmbrăcat” poate consta și dintr-un fir din elastomeri (a se vedea nota 13 de la prezenta secțiune).

▼B*CAPITOLUL 57***COVOARE ȘI ALTE ACOPERITOARE DE PODEA DIN MATERIALE TEXTILE****Considerații generale**

Pentru încadrarea în interiorul pozițiilor a articolelor constituite din două sau mai multe materiale textile, a se vedea considerațiile generale ale notelor explicative de la această secțiune.

5701 Covoare și alte acoperitoare de podea din materiale textile, cu puncte înnodate sau înfășurate, chiar confecționate

Stadiul preliminar și cel final al realizării covoarelor cu puncte aferente poziției 5701 constau în simpla țesere a câtorva fire de bătătură cu cele de urzeală, în scopul asigurării solidității „capetelor” covoarelor. Aceste extremități țesute sunt uneori constituite din margini adăugate.

La terminarea covorului, se taie urzeala la o anumită distanță de „capete”. Se obțin astfel franjurile, constituite de către extremitățile libere ale urzelii. La covoarele de calitate, franjurile sunt uneori divizate în mai multe grupe, care sunt înnodate cât mai aproape de partea țesută, pentru a evita alunecarea nodurilor firelor de urzeală în afara franjurilor. Covoarele pot fi, de asemenea, prevăzute cu franjuri adăugate, care nu provin din urzeala covorului însuși.

La majoritatea covoarelor, desenul fondului diferă de cel al bordurii. Bordura constituie un adevărat ancadrament pentru fond, pe care ea îl desparte de margini și de „capete”.

Covoarele de forme rectangulare, fabricate manual, au rareori margini perfect paralele. Prin urmare, în cazul în care nivelul maxim al taxei este aplicabil, dimensiunile covorului trebuie măsurate pe liniile mediane, și anume, liniile drepte care trec prin mijlocul laturilor opuse.

Pentru calculul suprafeței fiecărui covor, fracțiunile de decimetri pătrați trebuie să fie neglijate.

5702 Covoare și alte acoperitoare de podea din materiale textile, țesute, fără smocuri sau șuvițe, chiar confecționate, inclusiv covoarele denumite „Kelim” sau „Kilim”, „Schumacks” sau „Soumak”, „Karamanie” și covoare similare țesute manual

5702 10 00 Covoare denumite „Kelim” sau „Kilim”, „Schumacks” sau „Soumak”, „Karamanie” și covoare similare țesute manual

Această subpoziție include țesăturile grele, țesute manual. Aceste țesături, care sunt de obicei multicolore, au o suprafață plată, fără bucle sau smocuri. Unele dintre ele au pe alocuri scurte goluri în sensul urzelii, unde două fire de urzeală vecine servesc la separarea a două serii de fire de bătătură de culori diferite.

▼B

Aceste țesături sunt folosite ca acoperitoare de podea, de pat sau de pereți, ori ca draperii.

Acestea sunt țesături exotice (originare mai ales din Orientul Mijlociu). Sunt clasificate aici atunci când sunt prezentate sub formă de bucăți sau, așa cum se întâmplă de obicei, atunci când sunt prezentate la dimensiunile de folosire, tivite, cu franjuri sau borduri cusute sau atunci când au fost supuse unor alte lucrări de prelucrare similare.

▼B*CAPITOLUL 58***ȚESĂTURI SPECIALE; ȚESĂTURI CU SMOCURI; DANTELE;
TAPISERII; PASMANTERII; BRODERII****Considerații generale**

Pentru clasificarea în interiorul pozițiilor a articolelor constituite din mai multe materiale textile, a se vedea considerațiile generale ale notelor explicative de la această secțiune.

5801 **Catifele și plușuri țesute și țesături tip chenille („omidă”), altele decât articolele de la poziția 5802 sau 5806**

Sub rezerva dispozițiilor prevăzute la această secțiune privitoare la clasificarea articolelor constituite din două sau mai multe materiale textile, în cazul țesăturilor tip „omidă” nu trebuie luate în considerare decât materialele textile care constituie partea cu smocuri a firului tip „omidă”.

Imitațiile de catifea sau pluș obținute pe mașini de tricotate se clasifică la subpoziția 5907 00 00 sau la capitolul 60, după caz.

5801 21 00 – **Din bumbac**
5801 27 00

A se vedea Nota explicativă a Sistemului armonizat aferentă subpozițiilor 5801 22 și 5801 32.

5804 **Tuluri, alte pânze tip tul și țesături cu ochiuri înodate; dantele din una sau mai multe bucăți, benzi sau motive decorative, altele decât cele de la pozițiile 6002 - 6006**

5804 10 10 și **Tuluri, alte pânze tip tul și țesături cu ochiuri înodate**
5804 10 90

La aceste subpoziții se clasifică articolele menționate în Notele explicative ale Sistemului armonizat aferente poziției 5804 partea (I).

Imitațiile de tul produse pe mașini de tricotate (de exemplu pe mașini Raschel) se clasifică la capitolul 60.

5804 10 10 **Simple**

Sunt considerate ca produse simple, în sensul acestor subpoziții, cele care au o singură serie de ochiuri regulate de aceeași formă și de aceeași dimensiuni, fără nici un desen sau umplutură a ochiurilor pe toată suprafața. În aplicarea acestei definiții, nu se ține seama de micile spații libere care apar la punctele de legătură și care sunt inerente formării ochiurilor.

5804 21 00 și **Dantele executate mecanic**
5804 29 00

Sunt cuprinse la aceste subpoziții articolele menționate în Notele explicative ale Sistemului armonizat aferente poziției 5804 partea (II).

În ceea ce privește distincția între dantele realizate manual și dantele executate mecanic, a se vedea Nota explicativă a Sistemului armonizat aferente subpozițiilor 5804 21, 5804 29 și 5804 30.

▼B

Se va avea în vedere să nu fie clasificat la poziția 5804 un articol din material tricotat care imită foarte bine dantela, și care se comercializează de fapt ca dantelă. Este vorba de articole obținute pe mașini Raschel, care pot fi recunoscute datorită faptului că rețeaua este formată printr-o interțesere a ochiurilor care amintește de materialele tricotate cu urzeală, și nu prin fire de urzeală (drepte) și fire de bătătură (oblice).

Pentru umplerea părților opace ale desenului, firul utilizat este inserat între ochiurile care formează laturile unor hexagoane mici de rețea, unde este reținut de un fel de noduri de lăntișor. Rețeaua nu se termină deci acolo unde începe desenul, dimpotrivă, formează un suport pentru acesta (ceea ce nu este întotdeauna valabil în cazul dantelei realizate mecanic).

Indicațiile cuprinse în Notele explicative ale Sistemului armonizat aferente subpozițiilor 5804 21, 5804 29 și 5804 30 pentru recunoașterea dantelelor mecanice rămân valabile în cazul „dantelelor” Raschel: ochiuri sau părți de ochiuri rămase după decuparea în benzi, urma firelor de contur sau de desen, regularitatea mecanică a eventualelor defecte etc.

Dar, în sensul Nomenclaturii combinate, „dantelele” obținute pe mașinile Raschel sunt articole din materiale tricotate. În consecință, ele trebuie clasificate la capitolul 60.

Articolele care imită punctele de cusătură, obținute în același mod ca în cazul broderiilor chimice, nu trebuie clasificate ca dantele executate mecanic și se încadrează la poziția 5810.

5806	Panglici, altele decât articolele de la poziția 5807; panglici fără bătătură, din fire sau fibre paralelizate și lipite (bolduc)
5806 20 00	Alte panglici, care conțin minimum 5 % din greutate fire din elastomeri sau din cauciuc
	Pentru definirea termenului „fire din elastomeri”, a se vedea nota 13 de la prezenta secțiune.
5806 32 10	Cu liziere reale
	Benzile cu liziere reale sunt benzi din urzeală și bătătură la care cele două margini longitudinale sunt formate prin întoarcerea firului de bătătură. Acest lucru are ca efect împiedicarea destrămării, deoarece firul este continuu, fără întreruperi.
5806 40 00	Panglici fără bătătură, din fire sau fibre paralelizate și lipite (bolduc)
	Sunt cuprinse la această subpoziție articolele menționate în Notele explicative ale Sistemului armonizat aferente poziției 5806 partea (B).
5810	Broderii sub formă de bucăți, benzi sau motive decorative
5810 10 10 și 5810 10 90	Broderii prin coroziune („chimice”) sau aeriene și broderii cu fond decupat (broderii „sparte”)
	A se vedea Nota explicativă a Sistemului armonizat aferentă subpoziției 5810 10.

▼B*CAPITOLUL 59***ȚESĂTURI IMPREGNATE, ÎMBRĂCATE, ACOPERITE SAU STRATIFICATE; ARTICOLE TEHNICE DIN MATERIALE TEXTILE****Considerații generale**

Pentru clasificarea în interiorul pozițiilor a articolelor constituite din două sau mai multe materiale textile, a se vedea considerațiile generale ale notelor explicative de la această secțiune.

Materialele textile, parțial acoperite cu puncte de plastic aplicate regulat, conferind proprietăți antiderapante materialului, nu sunt considerate ca „având desene” în sensul Notei 2(a)(4) din capitolul 59. Materialul este considerat a fi doar învelit sau acoperit, cu condiția ca proprietățile obiective ale articolului să nu confere indicația că produsul nu a fost nici învelit, nici acoperit, ci tratat în mod diferit (de exemplu, imprimat).



5911 Produse și articole textile pentru utilizări tehnice, menționate la nota 7 din acest capitol

Această poziție cuprinde produsele textile, în conformitate cu interpretarea dată de către Notele explicative ale Sistemului armonizat aferente poziției 5911, în bucăți sau tăiate, astfel cum sunt enumerate limitativ la nota 7 litera (a) a acestui capitol, precum și articolele textile (altele decât cele menționate de pozițiile 5908 00 00-5910 00 00) decupate într-o altă formă decât cea pătrată sau dreptunghiulară, asamblate sau altfel confecționate, pentru utilizări tehnice, obținute din produse în bucăți menționate mai sus sau din alte produse textile.

Pentru semnificația termenului „țesături”, a se vedea nota 1 de la acest capitol.

▼B**5911 10 00**

Țesături, pâsle și țesături dublate cu pâslă, combinate cu unul sau mai multe straturi de cauciuc, piele sau alte materiale, de tipul celor utilizate pentru fabricarea garniturilor de cardă, și produse similare pentru alte utilizări tehnice, inclusiv panglicile fabricate din catifea, impregnate cu cauciuc, pentru acoperirea sulurilor de la mașinile de țesut

Produsele de la această subpoziție trebuie să fie prezentate în bucăți sau simplu tăiate la lungime, ori sub formă pătrată sau dreptunghiulară; dacă sunt în orice altă formă, ele se clasifică la subpozițiile 5911 90 10-5911 90 99.

Prin expresia „produse similare pentru alte utilizări tehnice”, se înțelege numai țesăturile, pâsla și țesăturile căptușite cu pâslă, combinate cu alte materiale (cauciuc, piele etc.), astfel cum se indică în titlul subpoziției. Printre aceste produse se includ păturile cauciucate pentru imprimării, care sunt destinate îmbrăcării cilindrilor rotativi și care conțin cauciuc, în cazul în care au o greutate de cel mult 1 500 g/m², oricare ar fi proporțiile de materiale textile și de cauciuc, sau de peste 1 500 g/m², atunci când conțin materiale textile peste 50 % din greutate. Păturile cu o greutate de peste 1 500 g/m² și care conțin cauciuc peste 50 % din greutate se clasifică la poziția 4008.

Se clasifică la această subpoziție și curelele de transmisie sau de transport, care constau din două benzi suprapuse de țesătură din poliamidă, între care a fost intercalată una sau mai multe benzi din material de împletit țesute plan, care au rolul de element de întărire, diferitele elemente componente ale curelei fiind fixate împreună prin presare la cald cu ajutorul unui adeziv, care au sub 3 mm grosime, și care sunt prezentate la lungime nedeterminată sau tăiate la lungime. Aceleași curele, în cazul în care au o grosime de cel puțin 3 mm sau dacă sunt continue (fără sfârșit) sau prevăzute cu dispozitive de prindere, se clasifică la subpoziția 5910 00 00.

Această subpoziție nu cuprinde țesăturile cu o singură urzeală și bătătură care au fost îmbrăcate în material plastic (poziția 5903) sau în cauciuc (poziția 4008 sau 5906).

5911 20 00**Pânze de sită, chiar confecționate**

A se vedea Notele explicative ale Sistemului armonizat aferente poziției 5911 litera (A) punctul (2).

Aceste articole pot fi prezentate în bucăți sau pot fi deja confecționate în scopul în care au fost concepute (spre exemplu decupate în forme, cusute de jur împrejur, prevăzute cu capse metalice).

Atunci când sunt prezentate sub formă de piese, pânzele de sită neconfecționate trebuie să aibă un marcaj rezistent la ștergere, care le identifică fără dubii ca fiind destinate cernerii sau altor scopuri industriale similare:

— Un marcaj constând dintr-un dreptunghi și diagonalele lui trebuie să fie reprodus la intervale regulate de-a lungul ambelor margini ale articolului – fără a încălca lizierele – astfel încât distanța între două marcaje succesive, măsurată între liniile exterioare ale dreptunghiurilor, să fie de cel mult un metru și marcajele de pe

▼ B

o margine să fie decalat cu o semidistanță față de cele de pe cealaltă margine (centrul oricărui marcaj trebuie să se afle la o distanță egală de centrele celor două marcaje mai apropiate de pe marginea opusă).

- Grosimea liniilor care formează laturile dreptunghiului este de 5 mm, iar cea a diagonalelor este de 7 mm. Dimensiunile dreptunghiului, măsurate pe exteriorul marginilor sunt de cel puțin 8 cm pentru lungime și de 5 cm pentru lățime.
- Marcajele trebuie imprimare într-o singură culoare care să contrasteze cu culoarea articolului. Ele trebuie să fie rezistente la ștergere.

Fiecare dintre marcaje este astfel poziționat încât laturile lungi ale dreptunghiului să fie paralele cu urzeala țesăturii (a se vedea desenul de mai jos):

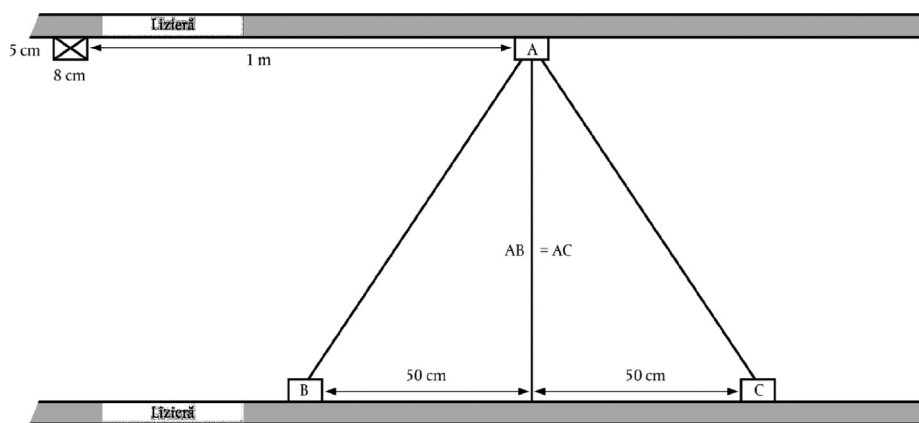

Autoritățile vamale pot accepta alte sisteme de marcare în cazul în care acestea permit stabilirea cu certitudine a faptului că mărfurile sunt destinate utilizărilor industriale, cum sunt cernerea, filtrarea etc., nu pentru îmbrăcăminte sau utilizări similare.

Sunt excluse de la această subpoziție ramele pentru imprimare pentru serigrafie, constituite dintr-o pânză fixată pe un cadru (subpoziția 5911 90 99), ciururile și sitele de mână (poziția 9604 00 00).

**5911 90 10 -
5911 90 99**

Altele

Aceste subpoziții cuprind produsele textile enumerate în Notele explicative ale Sistemului armonizat aferente poziției 5911 alineatul (A), cu excepția țesăturilor menționate la subpozițiile 5911 10 00, 5911 20 00 și 5911 40 00, precum și articolele enumerate în Notele explicative ale Sistemului armonizat aferente poziției 5911 alineatul (B), cu excepția pânzelor de sită confecționate, care se clasifică la subpoziția 5911 20 00, și a articolelor care se clasifică la subpozițiile 5911 31 11-5911 32 90.

Pentru clasificarea articolelor constituite din spirale alipite din monofilamente, care au utilizări similare articolelor textile, și a pâslelor de tipul folosit pe mașinile de producere a hârtiei sau pe mașini similare, a se vedea Nota explicativă a Sistemului armonizat aferente subpoziției 5911 90.

▼B*CAPITOLUL 60***MATERIALE TRICOTATE SAU CROȘETATE****Considerații generale**

Pentru încadrarea în interiorul pozițiilor a articolelor constituite din două sau mai multe materiale textile, a se vedea considerațiile generale ale notelor explicative ale acestei secțiuni.

6002 **Materiale tricotate sau croșetate cu o lățime de maximum 30 cm, care conțin minimum 5 % din greutate fire din elastomeri sau fire din cauciuc, altele decât cele de la poziția 6001**

A se vedea nota 1 litera (a) de subpoziții de la această secțiune pentru definirea termenului „fire din elastomeri”.

6003 **Materiale tricotate sau croșetate cu o lățime de maximum 30 cm, altele decât cele de la pozițiile 6001 și 6002**

6003 30 10 **Dantele Raschel**

Dantelele Raschel sunt materiale tricotate care au desene ce imită dantela și care sunt fabricate pe mașini Raschel Jaquard. Tema desenelor și fondul materialului pot avea densități diferite. Modificarea densității materialului permite obținerea unui efect de umbre și dă o structură în relief a desenului.

6004 **Materiale tricotate sau croșetate cu o lățime de peste 30 cm, care conțin minimum 5 % din greutate fire din elastomeri sau fire din cauciuc, altele decât cele de la poziția 6001**

A se vedea nota 13 de subpoziție de la această secțiune pentru definirea termenului „fire din elastomeri”.

6005 **Materiale tricotate cu urzeală (inclusiv cele obținute pe mașini de produs panglici), altele decât cele de la pozițiile 6001 - 6004**

Materialele tricotate cu urzeală sunt articole fabricate pe mașini de tricatat cu urzeală, mașini Raschel sau mașini de făcut panglici, care spre deosebire de materialele tricotate cu un singur fir (de bătătură), sunt obținute cu ajutorul firelor de urzeală reunite unele de celelalte prin ochiuri. Materialele tricotate cu urzeală constau din unul sau mai multe sisteme de fire care se derulează în sensul lungimii. Firele alăturate se împletesc lateral și în același timp formează ochiuri (tehnica multi-fir) [a se vedea și Notele explicative ale Sistemului armonizat, capitolul 60, considerațiile generale litera (A) partea (II)].

Mașina de făcut panglici aparține grupului de mașini de tricatat cu urzeală. Ea lucrează cu un sistem de urzeală, care se derulează în sensul lungimii, și o bătătură orizontală. Mașinile de făcut panglici sunt adesea utilizate pentru producerea benzilor din materiale tricotate, destinate producției de îmbrăcăminte (benzi elastice pentru elemente de strângere a taliei sau a extremității picioarelor, benzi cu indicarea numelui producătorului, benzi pentru bretele, benzi pentru borduri, benzi pentru strângerea capului sau a încheieturilor și pentru fermoare), precum și pentru confecționarea benzilor decorative pentru perdele și perne.



CAPITOLUL 61

ÎMBRĂCĂMINTE ȘI ACCESORII DE ÎMBRĂCĂMINTE, TRICOTATE SAU CROȘETATE

Considerații generale

1. Pentru încadrarea în interiorul pozițiilor a articolelor constituite din două sau mai multe materiale textile, a se vedea considerațiile generale ale notelor explicative de la această secțiune.
2. În ceea ce privește încadrarea îmbrăcăminte prezentate în seturi, a se vedea nota 14 de la această secțiune.
3. Atunci când un component al unui costum sau compleu, ale unui taior sau ale unui ansamblu de la pozițiile 6103 sau 6104 are decorațiuni sau garnituri aplicate, care nu se află pe celălalt sau pe celelalte componente, toate aceste articole de îmbrăcăminte se încadrează ca și „costume, compleuri, taioare sau ansambluri”, cu condiția ca aceste borduri sau decorațiuni aplicate să aibă o importanță limitată și să fie limitate la unul sau două locuri ale aceluși component (de exemplu la nivelul gâtului sau al extremităților mânecilor sau la revere și la buzunare).

Cu toate acestea, atunci când decorațiunile sau garniturile sunt obținute în cursul tricotării, încadrarea ca și „costume, compleuri, taioare sau ansambluri” este exclusă, cu excepția cazului când este vorba despre emblema unei firme sau un simbol similar.

4. Îmbrăcăminte care acoperă partea superioară a corpului, spre deosebire de cea care acoperă partea inferioară a corpului și de cea care acoperă corpul în întregime (de exemplu, paltoane, rochii) este îmbrăcăminte care:

— în temeiul caracteristicilor lor obiective (stil, croială etc.) este clar destinată pentru a fi îmbrăcată, de exemplu ca hanorace, jachetele/sacouri (pentru „costume sau compleuri” ori „taioare”), părțile superioare ale ansamblurilor, cămăși bluze și bluze-cămăși, părți superioare ale pijamalelor, pulovere, veste cu mâneci lungi („cardigans”) și veste, părți superioare ale costumelor de schi etc. (În lipsa unor indicații contrare, aceste articole trebuie să acopere partea de sus a corpului),

— trebuie să acopere corpul până la jumătatea coapsei. Cu toate acestea, în special din motive de modă, unele părți ale îmbrăcăminte pot depăși jumătatea coapsei (de exemplu ciucuri de fantezie la modă, dar și fracurile de croială tradițională), ele constituie totuși părți neglijabile în ceea ce privește lungimea acestor articole de îmbrăcăminte, deoarece aceasta nu schimbă funcția acestor articole, care este de a acopere partea de sus a corpului.

6101 **Paltoane, scurte, pelerine, hanorace, bluzoane și articole similare, tricotate sau croșetate, pentru bărbați sau pentru băieți, cu excepția articolelor de la poziția 6103**

Nota explicativă de la subpozițiile 6201 91 00-6201 99 00 se aplică *mutatis mutandis*.

6101 20 10 **Paltoane, scurte, pelerine și articole similare**

„Paltoanele și articolele similare” care se clasifică la această subpoziție se caracterizează, printre altele, prin faptul că, atunci când sunt purtate, ele acoperă corpul cel puțin până la jumătatea coapsei.

▼ B

În general, această dimensiune minimă este considerată ca fiind respectată, în cazul măsurilor standard (talii normale) pentru bărbați (cu excluderea celor pentru băieți), dacă articolul de îmbrăcăminte, atunci când este întins pe spate, are de la cusătura gâtului (care corespunde amplasării celei de-a șaptea vertebre cervicale) și până la bază, lungimea în centimetri care este precizată în tabelul de mai jos (a se vedea schema de mai jos).

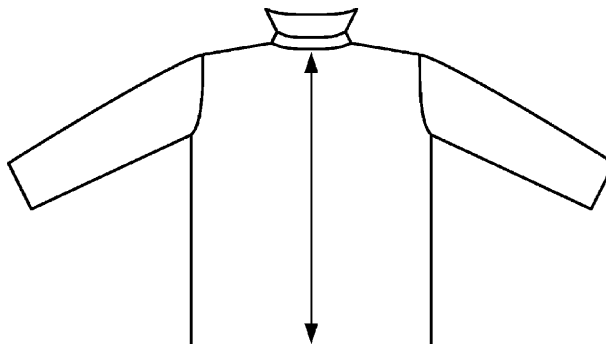

Lungimile cuprinse în acest tabel corespund valorilor medii observate pentru diferite talii standard (talii normale) ale articolelor de îmbrăcăminte pentru bărbați (cu excluderea celor pentru băieți) și care aparțin categoriilor S (*small*, talii mici), M (*medium*, talii medii) și L (*large*, talii mari).

Lungimi ale spatelui articolului de îmbrăcăminte, măsurate în centimetri, de la cusătura gâtului până la bază, în cazul îmbrăcăminte de diferite talii standard pentru bărbați (cu excluderea celor pentru băieți)

S (<i>small</i>) talii mici	M (<i>medium</i>) talii medii	L (<i>large</i>) talii mari
86 cm	90 cm	92 cm

Articolele de îmbrăcăminte care nu au lungimea minimă (până la jumătatea coapsei) cerută pentru „paltoanele și articolele similare” care se încadrează la prezenta subpoziție trebuie clasificate la subpozițiile 6101 20 90, 6101 30 90 sau 6101 90 80. Fac excepție „scurtele și articolele similare” (a se vedea definiția de mai jos), care rămân clasificate la prezenta subpoziție.

Scurtele (articole de îmbrăcăminte care sunt denumite „*car-coats*” în limba engleză și „*cabans*” în limba franceză)

Scurtele sunt articole de îmbrăcăminte exterioară largi, cu mâneci lungi, și care sunt purtate deasupra tuturor celorlalte articole de îmbrăcăminte, pentru a asigura protecția împotriva intemperiilor. Ele sunt în general confecționate din țesături groase, altele decât cele clasificate la pozițiile 5903, 5906 sau poziția 5907 00 00. Lungimea lor diferă, putând ajunge până în zona inghinală sau chiar până la jumătatea coapsei. Pot fi la un rând sau la două rânduri.

Scurtele („*car-coats*” sau „*cabans*”) au în general următoarele caracteristici:

- deschidere completă în partea din față, care se închide cu nasturi, dar uneori cu un fermoar sau cu capse;
- căptușeală, eventual detașabilă (care poate fi vătuită sau matlasată);
- despicătură centrală în partea din spate sau despicături (șlițuri) laterale.

▼ B

Caracteristici opționale:

- buzunare,
- guler.

Scurtele („*car-coats*”) nu au:

- glugă;
- cordon culisant sau un alt element de strângere pe talie și sau la baza articolului. Cu toate acestea, o curea nu este exclusă.

Expresia „și articole similare” privitoare la scurte include și articolele de îmbrăcăminte care au caracteristicile scurtelor, dar sunt prevăzute cu glugă.

6101 30 10 Paltoane, scurte, pelerine și articole similare

A se vedea nota explicativă aferentă subpoziției 6101 20 10.

6101 90 20 Paltoane, scurte, pelerine și articole similare

A se vedea nota explicativă aferentă subpoziției 6101 20 10.

6102 Paltoane, scurte, pelerine, hanorace, bluzoane și articole similare, tricotate sau croșetate, pentru femei sau fete, cu excepția articolelor de la poziția 6104

Nota explicativă aferentă subpozițiilor 6201 91 00-6201 99 00 se aplică *mutatis mutandis*.

6102 10 10 Paltoane, scurte, pelerine și articole similare

Nota explicativă de la subpoziția 6101 20 10 se aplică *mutatis mutandis*, cu condiția ca taliile corespunzătoare articolelor de îmbrăcăminte pentru femei (cu excepția celor pentru fete) să fie cele de mai jos:

Lungimi ale spatelui articolului de îmbrăcăminte, măsurate în centimetri, de la cusătura gâtului până la bază, în cazul articolelor de diferite talii standard pentru femei (cu excepția celor pentru fete)

S (<i>small</i>) tali mici	M (<i>medium</i>) tali medii	L (<i>large</i>) tali mari
84 cm	86 cm	87 cm

6102 20 10 Paltoane, scurte, pelerine și articole similare

A se vedea nota explicativă aferentă subpoziției 6102 10 10.

6102 30 10 Paltoane, scurte, pelerine și articole similare

A se vedea nota explicativă aferentă subpoziției 6102 10 10.

6102 90 10 Paltoane, scurte, pelerine și articole similare

A se vedea nota explicativă aferentă subpoziției 6102 10 10.

▼B

6104 **Taioare, ansambluri, jachete, sacouri, rochii, fuste, fuste-pantalon, pantaloni, salopete cu bretele, pantaloni scurți și șorturi (altele decât cele de baie), tricotate sau croșetate, pentru femei sau fete**

6104 41 00 - **Rochii**
6104 49 00

Prin rochii se înțeleg articolele de îmbrăcăminte destinate acoperirii corpului, care pornesc în mod normal de la umeri și pot să ajungă până la glezne sau mai jos, cu sau fără mâneci. Ele trebuie să poată fi purtate fără ca în același timp să trebuiască purtat orice alt articol de îmbrăcăminte. Acest termen cuprinde și rochiile transparente. Purtarea lenjeriei nu influențează clasificarea ca rochii. Atunci când partea superioară a acestor articole este constituită din bretele însoțite de bucăți de material pe partea din față sau pe partea din față și pe cea din spate, ele sunt considerate a fi rochii numai dacă dimensiunile, croiala și amplasarea susmenționatele bucăți de material permit ca ele să fie purtate cum este precizat mai sus. În cazul în care nu este îndeplinită această condiție, aceste articole trebuie clasificate ca fuste la subpozițiile 6104 51 00-6104 59 00.

6104 51 00 - **Fuste și fuste-pantalon**
6104 59 00

Prin fuste se înțeleg articolele de îmbrăcăminte destinate acoperirii părții inferioare a corpului, care pornesc în general de la talie și pot să ajungă până la glezne sau mai jos. Fustele sunt articole de îmbrăcăminte care se poartă în mod obligatoriu cel puțin cu un alt articol cum ar fi un tricou, o bluză cu mâneci lungi, o bluză, un pulover sau un alt articol similar, destinat acoperirii părții superioare a corpului. Atunci când aceste articole au bretele, ele nu pierd caracterul esențial de fuste.

Atunci când, pe lângă bretele, ele au bucăți de material pe partea din față și/sau pe cea din spate, aceste articole rămân clasificate ca fuste de la aceste subpoziții în cazul în care dimensiunile, croiala și amplasamentul susnumitelor bucăți de material nu sunt suficiente pentru ca aceste articole de îmbrăcăminte să poată fi purtate fără alt articol de îmbrăcăminte de tipul celor menționate mai sus. Fustele-pantalon sunt articole care prezintă caracteristicile de mai sus, dar care îmbracă separat fiecare picior. Ele au o croială și o lărgime care permite diferențierea lor de pantalonii scurți și de pantaloni.

6106 **Cămași, bluze, bluze-cămașă, tricotate sau croșetate, pentru femei sau fete**

Bluze

Bluzele pentru femei și fete sunt articole de îmbrăcăminte ușoare destinate să acopere partea de sus a corpului, de fantezie, care au de cele mai multe ori o croială amplă, cu sau fără guler, cu sau fără mâneci, cu orice fel de răscoală a gâtului sau cel puțin cu bretele, cu nasturi sau alte mijloace de închidere, care pot să lipsească numai în cazul în care articolele sunt foarte decoltate, cu sau fără garnituri, ca de exemplu cravate, jabouri, dantele, șireturi sau broderii.

▼B*Cămășile și bluzele-cămăși*

Cămășile și bluzele-cămăși pentru femei și fete sunt articole de îmbrăcăminte destinate să acopere partea de sus a corpului, care au o deschidere, chiar parțială, care pornește de la gât, cu mâneci, cu guler de cele mai multe ori, cu sau fără buzunare, dar cu excluderea buzunarelor situate sub talie. Croiala acestor articole este inspirată de cea a cămășilor pentru bărbați sau băieți și, din acest motiv, deschiderea de la gât este situată în general în partea din față. Cele două părți ale acestei deschideri se închid sau se suprapun partea dreaptă peste partea stângă.

Prin aplicarea notei 9 de la capitolul 61, cămășile și bluzele cămăși de la această poziție pot prezenta o deschidere ale cărei margini să nu se suprapună.

Articolele de îmbrăcăminte de la această poziție coboară până sub talie, bluzele fiind în general mai scurte decât celelalte articole menționate mai sus.

Această poziție nu cuprinde îmbrăcămintea care, datorită lungimii ei, este purtată ca rochie.

6107 **Chiloți, indispensabili, cămăși de noapte, pijamale, halate de baie, halate de casă și articole similare, tricotate sau croșetate, pentru bărbați sau băieți**

6107 21 00 - **Cămăși de noapte și pijamale**
6107 29 00

Aceste subpoziții cuprind pijamalele pentru bărbați sau băieți, din materiale tricotate, care, având în vedere aspectul lor general și natura materialelor din care sunt confecționate, pot fi identificate ca fiind destinate îmbrăcării, exclusiv sau în principal, ca îmbrăcăminte pentru noapte.

Pijamalele sunt compuse din două articole de îmbrăcăminte, și anume:

- un articol destinat acoperirii părții de sus a corpului, de tip jachetă sau de tip pulover sau articol similar;
- un articol care constă dintr-un șort sau un pantalon cu croială simplă, fără deschidere sau care are o deschidere în partea din față.

Componentele acestor pijamale trebuie să fie de mărimi corespondente sau compatibile și asortate din punct de vedere al croielii, al materialelor componente, al culorilor, al decorațiilor și al gradului de finisare, astfel încât să indice cu claritate faptul că sunt destinate să fie purtate împreună de către aceeași persoană.

Pijamalele trebuie să confere un anumit confort la purtare ca îmbrăcăminte pentru noapte, în special prin:

- natura materialelor;
- croiala, în general largă;
- absența elementelor de disconfort, cum sunt nasturii de dimensiuni mari sau prea voluminoși, garniturile sau decorațiunile prea importante.

Îmbrăcămintea pentru noapte dintr-o singură piesă, de tip „combinezon”, care acoperă atât partea de sus, cât și partea de jos a corpului și care învelește separat fiecare picior se clasifică la subpozițiile 6107 91 00 sau 6107 99 00.

▼B

6108 **Combinezoane sau furouri, jupoane, chiloți, cămăși de noapte, pijamale, dezabieuri, halate de baie, halate de casă și articole similare, tricotate sau croșetate, pentru femei și fete**

**6108 31 00 -
6108 39 00** **Cămăși de noapte și pijamale**

Aceste subpoziții cuprind pijamalele pentru femei și fete, din materiale tricotate sau croșetate, care, ținând seama de aspectul lor general și de natura materialelor din care sunt realizate, pot fi identificate ca fiind destinate a fi purtate exclusiv sau în principal ca îmbrăcăminte pentru noapte.

Pijamalele sunt compuse din două articole, și anume:

- un articol destinat acoperirii părții superioare a corpului, care are în general aspect de jachetă, pulover sau articol similar;
- un articol care constă dintr-un șort sau pantalon de croială simplă, cu sau fără deschidere.

Componentele acestor pijamale trebuie să fie de talii corespundente sau compatibile și să fie asortate în ceea ce privește croiala, materialele constitutive, culorile, modul de decorare și gradul de finisare, astfel încât să indice cu claritate că au fost concepute pentru a fi purtate împreună de către aceeași persoană.

Pijamalele trebuie să confere un anumit confort pentru utilizarea ca articol de îmbrăcăminte pentru noapte prin:

- natura materialelor;
- croiala, în general largă;
- absența elementelor de disconfort, cum sunt nasturii mari sau prea voluminoși, garniturile sau decorațiunile aplicate prea importante.

Seturile de articole de îmbrăcăminte denumite „*baby dolls*”, care sunt compuse dintr-o cămașă de noapte foarte scurtă și dintr-un slip asortat, sunt, de asemenea, considerate a fi pijamale.

Îmbrăcăminte pentru noapte dintr-o singură piesă de tip „combinezon”, care acoperă în același timp partea superioară și partea inferioară a corpului și care îmbracă separat fiecare picior se clasifică la subpozițiile 6108 91 00-6108 99 00.

6109 **Tricouri (T-shirts) și maiouri de corp, tricotate sau croșetate**

Articolele menționate în nota complementară 2 de la capitolul 61, care au o deschidere parțială în față la nivelul gâtului, ale cărei două părți se încheie, se suprapun ori nu se suprapun deloc, sunt excluse de la această poziție. Ele se clasifică în general la pozițiile 6105 sau 6106, după caz, în concordanță cu prevederile notelor 4 și 9 de la capitolul 61 sau, pentru îmbrăcăminte fără mâneci pentru bărbați sau băieți, la poziția 6114, în conformitate cu dispozițiile ultimei fraze a notei 4 de la acest capitol.

6110 **Jerseuri, pulovere, cardigane și articole similare, veste și articole similare, inclusiv tricotatele subțiri care se poartă sub pulovere, tricotate sau croșetate**

Se clasifică la această poziție articolele de îmbrăcăminte destinate acoperirii părții superioare a corpului, cu sau fără mâneci, cu orice fel de răscoială a gâtului, cu sau fără guler, cu sau fără buzunare.

Aceste articole de îmbrăcăminte sunt cel mai adesea prevăzute cu borduri tricotate la bază, la deschidere, la mâneci sau la răscoiala mâneșilor.

▼B

Aceste articole de îmbrăcăminte pot fi realizate din orice materiale textile și obținute din orice tipuri de material tricotat sau croșetat, chiar ușor sau cu ochiuri fine.

Pot prezenta tot felul de motive decorative, inclusiv dantelă și broderii.

Printre aceste articole se pot cita:

1. jerseurile și puloverele care se îmbracă pe cap, care nu au în general nici deschidere la baza gâtului și nici sistem de închidere; cu o răscoală a gâtului în formă de „V”, la baza gâtului, rotundă sau în formă de barcă, ori având un guler „rulat” sau ridicat pe gât, fără deschidere;
2. articolele asemănătoare celor descrise la punctul precedent, cu sau fără guler, dar prevăzute cu o deschidere parțială la baza gâtului, spre exemplu pe partea din față sau pe umăr, care se închide cu nasturi sau un alt sistem de închidere;
3. vestele și vestele cu mâneci lungi („cardigans”), care sunt complet deschise în partea din față, cu sau fără nasturi sau alt sistem de închidere, cu sau fără guler;
4. articolele denumite „twinsets”, care constau dintr-un pulover, cu sau fără mâneci, și dintr-o vestă cu mâneci lungi sau scurte. Aceste articole trebuie să fie de talii corespondente, din același material, de aceeași culori. Desenele și decorațiunile, atunci când sunt prezente, trebuie să fie aceleași pe ambele articole;
5. articolele descrise la subparagrafele precedente, confecționate din materiale ușoare de tipul celor folosite la fabricarea tricourilor sau a articolelor similare, care au un cordon culisant, o bordură tricotată sau alte mijloace de strângere la bază.

Poziția nu cuprinde:

- a) bluzele și bluzele-cămăși pentru femei și fete (poziția 6106);
- b) hanoracele, bluзоanele și articolele similare (pozițiile 6101 sau 6102, după caz);
- c) tricourile și maieurile de corp (poziția 6109).

**6110 12 10 și
6110 12 90**

Din păr de capră de Cașmir

A se vedea nota explicativă a Sistemului Armonizat de la subpoziția 5102 11.

6110 20 10

Tricotaje subțiri, care se poartă sub pulovere

Sunt considerate ca fiind „tricotaje subțiri care se poartă sub pulovere” articolele ușoare, strânse pe corp, care acoperă partea superioară a corpului, care au ochiuri fine, chiar de mai multe culori, cu sau fără mâneci, care au un guler rulat sau ridicat pe gât, fără deschidere.

Prin expresia „cu ochiuri fine” se înțelege un tricot fin, care are atât orizontal, cât și vertical cel puțin 12 ochiuri pe centimetru, numărate pe o față a unui eșantion de 10 × 10 cm.

▼ B

Tricotajele subțiri care se poartă sub pulovere sunt de obicei produse din tricot simplu cu o față (tricot plat), tricot patent (1×1) sau interlock.

Tricotul simplu (tricotul plat) reprezintă forma cea mai simplă a tricotului de bătătură (figura 1), punctele pe față prezentându-se sub formă de bastonașe (figura 2) și pe spate (dos) sub formă de bucle interconectate (figura 3).

Figura 1
Tricot simplu
(tricot plat)



Figura 2
Tricot simplu
(tricot plat)
față



Figura 3
Tricot simplu
(tricot plat)
dos

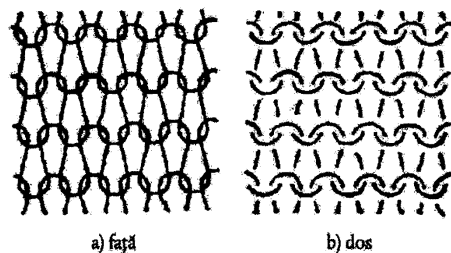

Ochiurile fine ale tricotului patent 1×1 (figura 4) prezintă alternativ, în fiecare rând, un ochi pe față și unul pe dos (figura 5), astfel încât, în sensul lungimii, pe o față a materialului apare o proeminență care corespunde unei adâncituri pe cealaltă față. Cele două fețe ale unui tricot au același aspect (figurile 6 și 7).

Figura 4
Patent 1×1

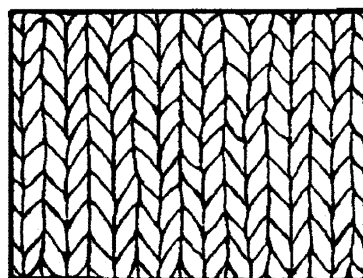
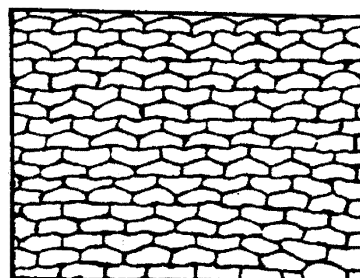
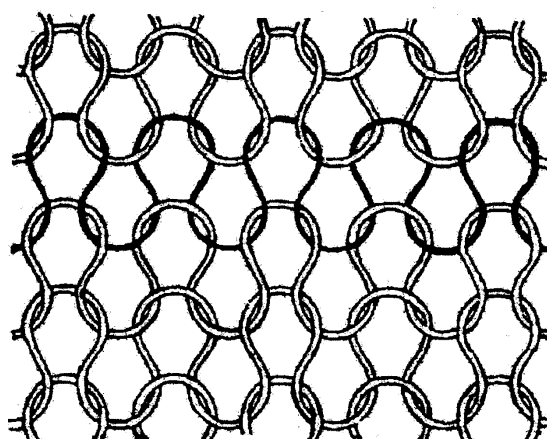

▼ B

Figura 5
Patent 1 × 1



Figura 6
Patent 1 × 1
față



Figura 7
Patent 1 × 1
dos



Interlock-ul este un tricot, cu proeminente, care are același aspect pe ambele fețe. Acest efect este obținut prin întrețeserea a două proeminente 1 × 1 (a se vedea figura 8), astfel încât pe ambele fețe ale materialului o proeminență a unui șir alternează cu o proeminență a celuilalt șir pe cealaltă parte a materialului (figura 9). Proeminența de pe o față a materialului corespunde în consecință proeminenței de pe cealaltă față (a se vedea figurile 10 și 11).

Figura 8
Interlock

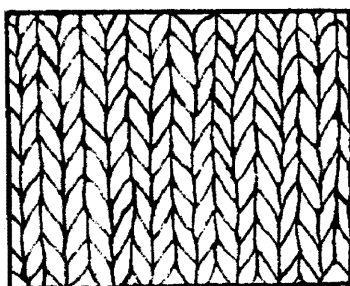
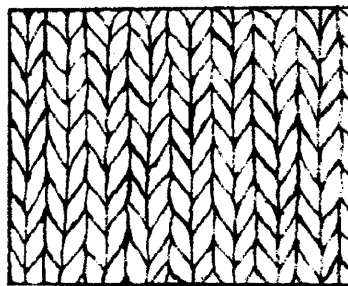

Figura 9
Interlock



▼ B

Figura 10
Interlock
față

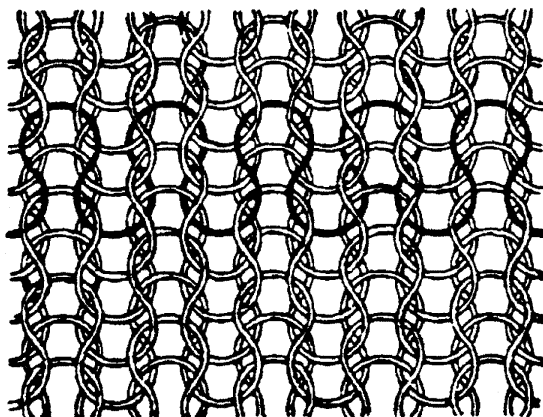
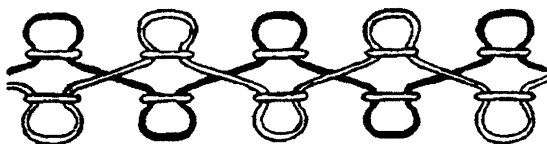

Figura 11
Interlock
dos



6110 30 10 **Tricotaje subțiri, care se poartă sub pulovere**

A se vedea nota explicativă aferentă subpoziției 6110 20 10.

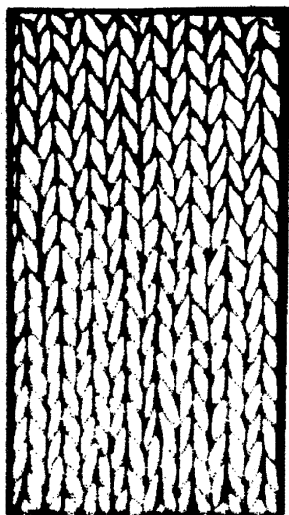
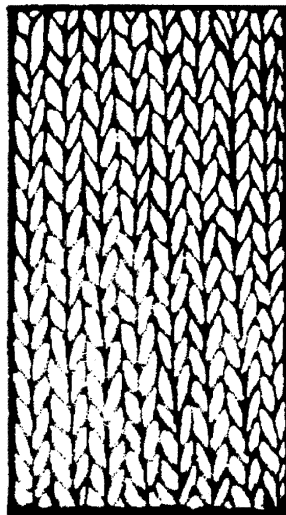
6111 **Îmbrăcăminte și accesorii de îmbrăcăminte, tricotate sau croșetate, pentru sugari**

A se vedea nota 6 litera (a) a acestui capitol.

Această poziție cuprinde un ansamblu de articole de îmbrăcăminte destinate în general copiilor de mai puțin 86 cm (ceea ce corespunde în general unui copil de aproximativ 18 luni). Ea cuprinde: paltonașe (mantouri), pelerine, articole de înfășat matlasate, portbebe, rochițe, costumașe din două piese, costumașe tricotate dintr-o bucată, pantaloni, chiloșei de purtat pe deasupra, pantaloni largi, costumașe de joacă, veste (altele decât de corp), rochii, fuste, bolerouri, veste cu mâneci lungi, hanorace, cape, tunici, bluze, bluze-cămăși, șorturi etc.

Unele dintre aceste articole, care constituie fără dubiu articole pentru copii mici, pot fi clasificate la această poziție indiferent de dimensiunile lor.

În consecință, poziția include:

1. rochiile și îmbrăcămintea pentru botez;
2. burnuzurile: paltonașe (mantouri) fără mâneci, cu capișon;
3. port bébé: articol de îmbrăcăminte cu capișon și cu mâneci, care ține loc de paltonaș (mantou) și de sac de transport (în întregime închis în partea de jos);

▼B

4. sacii de dormit (cu mâneci sau cu răscoiele ale mânelor).



6112 **Treninguri, combinezoane și costume de schi și costume, chiloși și slipuri de baie, tricotate sau croșetate**

**6112 11 00 -
6112 19 00** **Treninguri**

A se vedea Notele explicative ale Sistemului armonizat aferente poziției 6112 litera (A).

**6112 31 10 -
6112 39 90** **Costume, chiloși și slipuri de baie pentru bărbați sau băieți**

A se vedea Notele explicative ale Sistemului armonizat aferente poziției 6112 litera (C), care indică faptul că poziția 6112 cuprinde costumele de baie, inclusiv cele realizate din materiale tricotate sau croșetate elastice. Numai unele șorturi de baie pot fi clasificate la aceste subpoziții. Ele trebuie să răspundă definițiilor următoare:

Șorturile de baie reprezintă articole de îmbrăcăminte care, având în vedere aspectul lor general, croiala și natura materialului, sunt destinate să fie purtate exclusiv sau în principal drept costume de baie, și nu ca șorturi de la pozițiile 6103 sau 6104. În general, ele sunt realizate exclusiv sau în principal din fibre sintetice sau artificiale.

Șorturile de baie trebuie să aibă toate caracteristicile următoare:

- să aibă un slip interior, cusut de articol, sau cel puțin o dublură în partea din față și între picioare);
- să fie strâns pe talie (să fie dotat, spre exemplu, cu un cordon de strângere sau cu un elastic, care să înconjoare în întregime talia).

▼B

Șortul de baie poate avea buzunare, cu condiția ca:

- buzunarele exterioare să fie prevăzute cu sisteme fixe de închidere (de exemplu trebuie să se închidă cu fermoar sau cu închizătoare tip „velcro”, care să închidă complet buzunarul, nu numai pe intervale);
- buzunarele interioare să prezinte același sistem fix de închidere ca și buzunarele exterioare susmenționate. Cu toate acestea, atunci când sunt fixate la talie, buzunarele interioare pot să nu fie dotate decât cu un sistem de închidere prin suprapunere, cu condiția închiderii complete a buzunarului,

Șorturile de baie nu trebuie să prezinte nici una dintre caracteristicile următoare:

- o deschidere în partea din față, chiar dacă este prevăzută cu un sistem de închidere;
- o deschidere la nivelul taliei, chiar dacă este prevăzută cu un sistem de închidere.

**6112 41 10 -
6112 49 90**

Costume de baie pentru femei sau fete

Nota explicativă a subpozițiilor 6112 31 10-6112 39 90 se aplică *mutatis mutandis*.

6115

Ciorapi-chilot, dresuri, ciorapi, șosete și alte articole similare, inclusiv ciorapii cu compresie progresivă (spre exemplu, pentru varice) și încălțăminte fără talpă aplicată, tricotată sau croșetată

**6115 10 10 și
6115 10 90**

Ciorapi cu compresie progresivă (spre exemplu, pentru varice)

A se vedea Notele explicative ale Sistemului armonizat aferente poziției 6115 10.

6117

Alte accesorii confecționate de îmbrăcăminte, tricotate sau croșetate; părți de îmbrăcăminte sau accesorii de îmbrăcăminte, tricotate sau croșetate

**6117 80 10 și
6117 80 80**

Alte accesorii

A se vedea Notele explicative ale Sistemului armonizat aferente poziției 6117 al doilea paragraf punctul (12).

Aceste subpoziții cuprind printre altele bentițele tricotate pentru pus pe cap și bentițele pentru încheietura mâinii, de tipul celor folosite de sportivi pentru a absorbi transpirația, precum și acoperitoarele de urechi din materiale tricotate, chiar legate în orice mod.

▼B

CAPITOLUL 62

**ÎMBRĂCĂMINTE ȘI ACCESORII DE ÎMBRĂCĂMINTE, ALTELE
DECÂT TRICOTATE SAU CROȘETATE****Considerații generale**

1. Pentru clasificarea în interiorul pozițiilor a articolelor constituite din două sau mai multe materiale textile, a se vedea considerațiile generale ale notelor explicative de la această secțiune.
2. Pentru clasificarea articolelor de îmbrăcăminte prezentate în seturi în vederea vânzării cu amănuntul, a se vedea nota 14 de la această secțiune.
3. Atunci când un component al unui costum sau compleu, sau al unui taior sau ansamblu de la pozițiile 6203 și 6204, are decorațiuni sau garnituri aplicate care nu se regăsesc pe celălalt sau pe celelalte articole, toate articolele se clasifică ca fiind „costume, compleuri, taioare sau ansambluri”, cu condiția ca aceste decorațiuni sau aceste garnituri să aibă o importanță minimă și să fie limitate la unul sau două locuri pe componentul respectiv (spre exemplu la nivelul gâtului și al extremităților mânecilor sau la revere și la buzunare).

Cu toate acestea, atunci când decorațiunile sau garniturile sunt obținute în cursul țeserii, clasificarea drept „costume, compleuri, taioare sau ansambluri” este exclusă, cu excepția cazului când este vorba de emblema unei firme sau un alt simbol similar.

4. Acest capitol include îmbrăcăminte de lucru la care se face referire în unele subpoziții și care, datorită aspectului lor general (croială simplă sau specială în legătură cu funcția articolului) și a naturii țesăturii lor, în general rezistentă și care nu „intră la apă”, indică cu claritate că sunt concepute, exclusiv sau în principal, pentru a fi purtate pentru a asigura o protecție (fizică sau igienică) a altor articole de îmbrăcăminte și/sau persoane în cursul unei activități industriale, profesionale sau menajere.

În general, această îmbrăcăminte nu are decorațiuni. În acest scop, denumirile și simbolurile care fac referire la activitatea desfășurată nu sunt considerate ca fiind decorațiuni.

Aceste articole sunt din bumbac, din fibre sintetice sau artificiale, sau sunt compuse dintr-un amestec de astfel de materiale textile.

În scopul creșterii rezistenței lor, cele două tipuri de tighel utilizate cel mai frecvent la confecționare sunt cusătura „de siguranță” și cusătura dublă.

Îmbrăcăminte de lucru se închide de cele mai multe ori cu fermoare, capse, benzi adezive de tip „velcro” sau printr-o închidere încrucișată sau înnodată cu șireturi sau elemente similare.

Îmbrăcăminte de acest tip poate avea buzunare care sunt în general aplicate. În cazul buzunarelor despicate, care ies în afară („*slit projects*”), acestea sunt în general confecționate din aceeași țesătură ca cea a articolului și nu au căptușeala uzuală altor articole de îmbrăcăminte.

▼B

Printre articolele de îmbrăcăminte de lucru pot fi citate cele utilizate de către mecanici, muncitori din uzine, zidari, fermieri etc. și care se prezintă în general sub formă de ansambluri din două piese, combinazoane, salopete cu bretele și de pantaloni. Pentru alte activități, poate fi vorba despre bluze de lucru, șorțuri, îmbrăcăminte anti-praf etc. (pentru medici, infirmiere, menajere, coafeze, brutari, măcelari etc.).

Numai articolele cu o talie comercială de cel puțin 158 (înălțimea corpului de cel puțin 158 cm) pot fi considerate ca îmbrăcăminte de lucru.

Uniformele și îmbrăcăminte oficială similară (toga magistraților, îmbrăcăminte sacerdotală, de exemplu) nu sunt considerate ca fiind îmbrăcăminte de lucru.

5. Nota explicativă ale Sistemului armonizat de la capitolul 61 al punctul (4) se aplică *mutatis mutandis*.

6201 **Paltoane, scurte, pelerine, hanorace, bluzoane și articole similare, pentru bărbați sau băieți, cu excepția articolelor de la poziția 6203**

6201 11 00 - **Paltoane, impermeabile, scurte, pelerine și articole**
6201 19 00 **similare**

O caracteristică a acestor „paltoane și articole similare” de la aceste subpoziții este aceea că, atunci când sunt purtate, ele trebuie să acopere corpul cel puțin până la jumătatea coapsei.

În general, această dimensiune minimă se consideră a fi respectată în cazul taliilor standard (talii normale) pentru bărbați (cu excepția celor pentru băieți), atunci când articolul respectiv întins pe spate are, de la cusătura gâtului la nivelul cefei (care corespunde amplasării celei de-a șaptea vertebre cervicale) până la bază, lungimea în centimetri indicată în tabelul de mai jos (a se vedea schița alăturată)

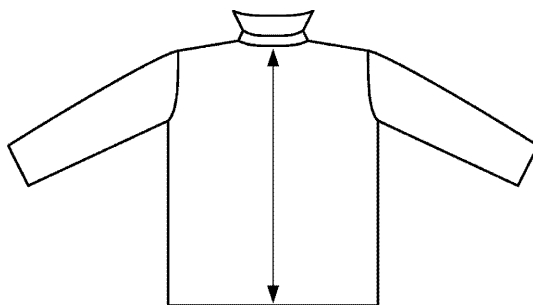

Lungimile indicate în tabel corespund valorilor medii pentru diferite talii standard (talii normale) ale articolelor de îmbrăcăminte pentru bărbați (cu excepția celei pentru băieți) și care aparțin categoriilor – S (*small*, talii mici), M (*medium*, talii medii) și L (*large*, talii mari).

Lungimi ale spatelui articolului de îmbrăcăminte, măsurate în centimetri, de la cusătura gâtului până la bază, în cazul îmbrăcăminte de diferite talii standard pentru bărbați (cu excepția celei pentru băieți)

▼B

S (small) talii mici	M (medium) talii medii	L (large) talii mari
86 cm	90 cm	92 cm

Articolele care nu au lungimea minimă (până la jumătatea coapsei) cerută pentru „paltoanele și articolele similare” de la aceste subpoziții se clasifică la subpozițiile 6201 91 00-6201 99 00, cu excepția „scurtelor și a articolelor similare” (a se vedea definiția de mai jos), care se clasifică și ele la aceste subpoziții.

Scurtele (articole de îmbrăcăminte care sunt denumite „car-coats ” în limba engleză și „ cabans ” în limba franceză)

Scurtele sunt articole de îmbrăcăminte exterioară, largi, cu mâneci lungi, și sunt purtate deasupra tuturor celorlalte articole de îmbrăcăminte, pentru a asigura protecția împotriva intemperiilor. Ele au un aspect mai îngrijit decât parka-urile (îmbrăcăminte a eschimoșilor) și sunt în general confecționate din țesături groase (de exemplu tweed, loden), altele decât cele care se clasifică la pozițiile 5602, 5603, 5903, 5906 sau 5907 00 00. Lungimea scurtelor poate fi diferită și poate varia de la nivelul zonei inghinale până la jumătatea coapsei. Ele pot fi la un rând sau la două rânduri.

Scurtele au în general următoarele caracteristici:

- deschidere completă în față, care se închide cu nasturi, dar uneori cu fermoar sau cu capse;
- căptușeală uneori detașabilă (care poate fi vătuită sau matlasată);
- șliț pe mijloc, în partea din spate, sau șlițuri laterale.

Caracteristici opționale:

- buzunare;
- guler.

Scurtele nu au următoarele caracteristici:

- glugă;
- cordon culisant sau un alt element de strângere la nivelul taliei și/sau la baza articolului. Cu toate acestea, o curea nu este exclusă.

Expresia „și articole similare” privitoare la scurte include și articolele care au caracteristicile scurtelor, dar care sunt prevăzute cu glugă.

Aceste subpoziții includ articolele cunoscute sub denumirea de *parka*, care sunt articole cu un stil distinct, concepute pentru a asigura o protecție împotriva frigului, vântului și ploii. Ele sunt articole de îmbrăcăminte exterioară largi, prevăzute cu mâneci lungi. *Parka*-urile de la aceste subpoziții sunt fabricate din țesături groase și compacte, altele decât cele menționate la pozițiile 5903, 5906 sau 5907 00 00. Lungimea lor este cuprinsă între jumătatea coapsei și genunchi.

Parka-urile trebuie să prezinte în plus toate caracteristicile următoare:

- glugă;

▼ B

- deschidere completă în față care se închide cu fermoar, capse sau benzi adezive tip „velcro”, adesea acoperită cu o bandă de protecție;
- căptușeală, în mod normal matlasată sau din blană sintetică;
- cordon culisant sau alt element de strângere la nivelul taliei, altul decât o curea;
- buzunare exterioare.

**6201 91 00 -
6201 99 00**

Altele

Aceste subpoziții cuprind:

1. *Hanorace (inclusiv jachete de schi) și articole similare*

Hanoracele sunt articole de îmbrăcăminte concepute pentru a asigura protecția împotriva vântului, frigului și ploii. Ele au numeroase puncte comune cu *parka*-urile, dar, printre altele, diferă de acestea prin lungimea lor. Ele coboară până sub șolduri, fără a depăși jumătatea coapsei.

Hanoracele de la aceste subpoziții sunt fabricate din țesături compacte (altele decât cele care se clasifică la pozițiile 5903, 5906 sau 5907 00 00).

Hanoracele au următoarele caracteristici:

- glugă (uneori ascunsă în gulerul articolului);
- deschidere completă în față, care se închide cu un fermoar, capse sau bandă adezivă tip „velcro”, acoperită adesea cu o bandă de protecție;
- căptușeală (care poate fi vătuită sau matlasată);
- mâneci lungi.

În plus, hanoracele au de obicei cel puțin unul dintre următoarele elemente:

- cordon culisant sau un alt element de strângere la talie și/sau la baza articolului;
- un mijloc de strângere elastic sau de alt tip, la extremitatea mâneșilor;
- guler;
- buzunare.

În cazul hanoracelor, termenul „și articole similare” cuprinde:

- a) Articolele care au caracteristicile unui hanorac, dar care nu au:
- glugă sau
 - căptușeală.

▼B

Acestea includ și articolele definite mai sus ca hanorace, care au numai o deschidere parțială în partea din față, prevăzută cu un sistem de închidere. Nu sunt cuprinse aici articolele care nu au nici glugă, nici căptușeală.

- b) Articolele fără căptușeală, cu mâneci lungi și care coboară până mult sub talie, fără a depăși jumătatea coapselor, fabricate din țesături compacte (altele decât cele care se clasifică la pozițiile 5903, 5906 sau 5907 00 00) și care sunt impermeabilizate sau tratate pentru a asigura o protecție adecvată împotriva ploii.

Sunt prevăzute cu o glugă și în general nu se deschid în față pe toată lungimea. Atunci când deschiderea nu este decât parțială, sistemul de închidere poate să lipsească, dar în acest caz, o bandă de protecție trebuie să fie încorporată la nivelul deschiderii. Sunt prevăzute de obicei cu un elastic sau un alt element de strângere la extremitățile mâneșilor și la bază.

Articolele care ar fi fost cuprinse în grupa „hanorace și articole similare”, dar care nu au glugă și căptușeală, pot totuși să se încadreze în grupa „și articole similare”, atunci când este vorba despre bluzoane.

2. *Bluzoanele („wind-cheaters”, „wind-jackets”) și articole similare*

- a) Unele bluzoane („wind-cheaters”) sunt articole de îmbrăcăminte concepută pentru a asigura o anumită protecție împotriva intemperiilor. Ele ajung până la șolduri sau chiar puțin mai jos. Sunt fabricate din țesături compacte (dese). În general, ele rezistă la ploaie, dar spre deosebire de hanorace, ele nu au glugă.

Bluzoanele au următoarele caracteristici:

- mâneci lungi;
- deschidere completă în față care se închide cu fermoar;
- căptușeală nevătuită și nematlasată;
- guler;
- element de strângere situat la partea inferioară a articolului (în mod normal la baza acestuia).

În plus, bluzoanele pot avea un mijloc de strângere elastic sau de alt tip la extremitatea mâneșilor.

- b) Alte bluzoane („wind-jackets”) constituie articole care acoperă partea superioară a corpului. Croiala lor este în general mai largă, ceea ce le conferă aspect de bluză. Ele coboară până la talie sau imediat sub ea. Au mâneci lungi, care depășesc baza articolului. Țesăturile din care sunt realizate nu trebuie obligatoriu să asigure protecția împotriva ploii.

▼B

Aceste bluzoane au următoarele caracteristici:

- decolteu la baza gâtului, cu sau fără guler;
- deschidere completă sau parțială în față, prevăzută cu orice tip de mijloc de închidere;
- în mod normal, un mijloc de strângere elastic sau de altă natură, la capetele mâneșilor;
- elastic sau un alt element de strângere la baza articolului.

Printre altele, aceste bluzoane pot avea:

- buzunare exterioare și/sau
- căptușeală și/sau
- glugă.

În cazul bluzoanelor, termenii „și articole similare” includ articolele care au toate caracteristicile bluzoanelor de la litera (b), dar care se diferențiază de acestea numai prin unul dintre punctele următoare:

- existența unui decolteu, altul decât la baza gâtului sau
- absența deschiderii în față, răscroiala gâtului putând fi la baza gâtului sau alta decât la baza gâtului sau
- prezența unei deschideri în partea din față care este lipsită de mijloace de închidere.

Sunt excluse de la aceste subpoziții:

- a) pardesiurile, impermeabilele, scurtele, bluzoanele, pelerinele și articolele similare de la subpozițiile 6201 11 00-6201 19 00;
- b) pardesiurile, paltoanele, impermeabilele, scurtele, bluzoanele și pelerinele de la subpozițiile 6202 11 00-6202 19 00.
- c) sacourile de la subpozițiile 6203 31 00-6203 39 90 sau 6204 31 00-6204 39 90;
- d) hanoracele, bluzoanele și articolele similare din țesături de la pozițiile 5903, 5906 sau 5907 00 00 sau din materiale nețesute de la poziția 5603, care se clasifică la poziția 6210. or, or of nonwovens of heading, falling in heading.

6202 Paltoane, scurte, pelerine, hanorace, bluzoane și articole similare, pentru femei sau fete, cu excepția articolelor de la poziția 6204

6202 11 00 - 6202 19 00 Paltoane, impermeabile, scurte, pelerine și articole similare

Nota explicativă aferentă subpozițiilor 6201 11 00-6201 19 00 se aplică *mutatis mutandis*, cu condiția ca măsurile corespunzătoare ale articolelor pentru femei (cu excepția celor pentru fete) să fie următoarele:

▼ **B**

Lungimi ale spatelui articolului de îmbrăcăminte, măsurate în centimetri, de la cusătura gâtului până la bază, în cazul articolelor de diferite talii standard pentru femei (cu excepția celor pentru fete)

S (<i>small</i>) talii mici	M (<i>medium</i>) talii medii	L (<i>large</i>) talii mari
84 cm	86 cm	87 cm

6202 91 00 -
6202 99 00

Altele

Nota explicativă aferentă subpozițiilor 6201 91 00-6201 99 00 se aplică *mutatis mutandis*.

6204

Taioare, ansambluri, jachete, sacouri, rochii, fuste, fuste-pantaloni, pantaloni, salopete cu bretele, pantaloni scurți și șorturi (altele decât pentru baie), pentru femei și fete

6204 41 00 -
6204 49 90

Rochii

Nota explicativă aferentă subpozițiilor 6104 41 00-6104 49 00 se aplică *mutatis mutandis*.

6204 51 00 -
6204 59 90

Fuste și fuste-pantaloni

Nota explicativă de la subpozițiile 6104 51 00-6104 59 00 se aplică *mutatis mutandis*.

6206

Cămăși, bluze și bluze-cămăși, pentru femei sau fete*Bluze*

Sunt considerate a fi bluze pentru femei sau fete articolele ușoare, destinate acoperirii părții superioare a corpului, de fantezie, care sunt de cele mai multe ori largi, cu sau fără guler, cu sau fără mâneci, cu orice fel de răscoială a gâtului, sau cel puțin cu bretele, dotate sau nu cu o deschidere. Ele pot avea garnituri cum sunt: cravate, jabouri, dantele, șnururi, broderii.

Cămăși și bluze-cămăși

Dispozițiile notei explicative de la poziția 6106 privitoare la cămăși și bluze-cămăși pentru femei și fete, din materiale tricotate, se aplică *mutatis mutandis* cămășilor și bluzelor-cămăși de la această poziție.

Îmbrăcăminte de la această poziție coboară până sub talie, bluzele fiind în general mai scurte decât celelalte articole descrise mai sus.

Această poziție nu cuprinde articolele care, având în vedere lungimea lor, sunt purtate ca rochii.

6207

Bluze de corp, chiloți, indispensabili, slipuri, cămăși de noapte, pijamale, halate de baie, halate de casă și articole similare, pentru bărbați sau pentru băieți

▼B6207 21 00 -
6207 29 00**Cămăși de noapte și pijamale**

Aceste subpoziții cuprind pijamalele pentru bărbați și băieți, altele decât cele din materiale tricotate, care, având în vedere aspectul lor general și natura materialului, sunt destinate purtării, exclusiv sau în principal, ca îmbrăcăminte pentru noapte.

Pijamalele sunt compuse din două articole, și anume:

- un articol destinat acoperirii părții superioare a corpului, în general de tip jachetă;
- un articol care constă dintr-un șort sau un pantalon cu croială simplă, fără deschidere sau prevăzut cu o deschidere în față.

Componentele acestor pijamale trebuie să fie de talii corespundente sau compatibile și să fie asortate în ceea ce privește croiala, materialele din care sunt făcute, culorile, decorațiunile și gradul de finisare, astfel încât să indice cu claritate faptul că sunt concepute pentru a fi purtate de către o singură persoană.

Pijamalele trebuie să confere confort la purtare ca îmbrăcăminte pentru noapte, în special prin:

- natura materialelor;
- croiala, în general largă;
- absența elementelor de disconfort, cum sunt nasturii mari sau prea voluminoși, garniturile sau decorațiunile prea importante.

Îmbrăcăminte pentru noapte dintr-o singură piesă de tip „combinezon”, care acoperă atât partea superioară, cât și partea inferioară a corpului și care învește separat fiecare picior, se clasifică la subpozițiile 6207 91 00-6207 99 90.

6208

Bluze de corp și cămăși de zi, chiloți, combinezoane sau furouri, jupoane, slipuri, cămăși de noapte, pijamale, neglijouri, halate de baie, halate de casă și articole similare, pentru femei sau fete6208 21 00 -
6208 29 00**Cămăși de noapte și pijamale**

Aceste subpoziții cuprind pijamalele pentru femei și fete, altele decât din materiale tricotate sau croșetate, care, datorită aspectului lor general și naturii materialelor, pot fi identificate ca fiind destinate exclusiv sau în principal ca îmbrăcăminte pentru noapte.

Pijamalele sunt compuse din două articole, și anume:

- un articol destinat acoperirii părții superioare a corpului, în general de tip jachetă sau pulover sau un articol de îmbrăcăminte similar;
- un articol care constă dintr-un pantalon sau șort cu croială simplă, cu sau fără deschidere.

Componentele acestor pijamale trebuie să fie de măsuri corespundente sau compatibile și să fie asortate în ceea ce privește croiala, materialele constitutive, culorile, decorațiunile și gradul de finisare, astfel încât să indice cu claritate că sunt concepute pentru a fi purtate împreună de către o singură persoană.

▼B

Pijamalele trebuie să confere un anumit confort pentru utilizarea ca îmbrăcăminte pentru noapte, în special prin:

- natura materialelor;
- croiala în general largă;
- absența elementelor de disconfort, cum sunt nasturii mari sau prea voluminoși, și a garniturilor sau a deco-rațiunile prea importante.

Seturile de îmbrăcăminte denumite *baby-doll*, care sunt compuse dintr-o cămașă de noapte foarte scurtă și dintr-un slip asortat sunt de asemenea considerate a fi pijamale.

Îmbrăcăminte pentru noapte dintr-o singură piesă de tip „combinezon”, care acoperă atât partea superioară, cât și partea inferioară a corpului, și care învelește separat fiecare picior, se clasifică la subpozițiile 6208 91 00-6208 99 00.

6209 Îmbrăcăminte și accesorii de îmbrăcăminte pentru sugari

Nota explicativă aferentă poziției 6111 se aplică *mutatis mutandis*.

6210 Îmbrăcăminte confecționată din produsele de la pozițiile 5602, 5603, 5903, 5906 sau 5907 00 00

Notele explicative aferente subpozițiilor 6201 11 00-6201 19 00 și 6202 11 00-6202 19 00 se aplică *mutatis mutandis*.

6210 10 92 Halate de unică folosință, de tipul celor utilizate de pacienți sau chirurgi în cursul intervențiilor chirurgicale

Halatele pentru pacienți și chirurgi sunt articole de unică folosință, închise de obicei la spate și utilizate în instituțiile care oferă asistență medicală. Halatele sunt folosite pentru a împiedica transferul agenților potențial infecțioși (din mediul uscat, umed sau din aer) prin contact direct de la echipa chirurgicală la pacient și invers. Halatele sunt confecționate de obicei din multiple straturi de material neșesut și pot fi parțial stratificate cu un film de plastic pentru a oferi mai multă robustețe și protecție în zonele mai expuse contactului cu fluide corporale (de exemplu, antebrațele sau abdomenul). Halatele chirurgicale pot fi impregnate cu fluoro-carburi sau silicon pentru o mai bună impermeabilizare.

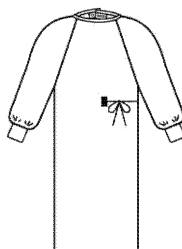

6211 Îmbrăcăminte de sport (treninguri), combinezoane și costume de schi, costume, chiloți și slipuri de baie; alte articole de îmbrăcăminte

6211 11 00 și 6211 12 00 Costume, chiloți și slipuri de baie

A se vedea Notele explicative ale Sistemului armonizat aferente poziției 6211 primul paragraf.

▼B

Nota explicativă a subpozițiilor 6112 31 10-6112 39 90 se aplică *mutatis mutandis*.

- 6211 32 31** **Al cărei exterior este realizat din același material**
- În sensul acestei subpoziții, componentele unui articol de îmbrăcăminte de sport (trening) trebuie să aibă aceeași structură, același stil, aceeași culoare și aceeași compoziție; ele trebuie, de asemenea, să fie de măsuri corespondente sau compatibile.
- Atunci când un component al unui articol de îmbrăcăminte de sport (trening) are decorațiuni sau garnituri aplicate, care nu se regăsesc pe celălalt articol, articolele de îmbrăcăminte se clasifică la această subpoziție numai dacă aceste decorațiuni sau garnituri au o importanță minoră și sunt limitate la unul sau două locuri ale articolului (de exemplu la nivelul gulerului și la nivelul mânecilor).
- Cu toate acestea, atunci când garniturile sunt obținute în cursul țeserii articolului, încadrarea la această poziție este exclusă, cu excepția cazului când este vorba despre emblema unei firme sau de alt simbol similar.
- 6211 32 41 și
6211 32 42** **Altele**
- În sensul acestor subpoziții, partea superioară și partea inferioară a unui articol de îmbrăcăminte de sport (trening) trebuie să fie prezentate împreună.
- 6211 33 31** **Al cărei exterior este realizat din același material**
- A se vedea nota explicativă aferentă subpozițiilor 6211 32 31.
- 6211 33 41 și
6211 33 42** **Altele**
- A se vedea nota explicativă aferentă subpozițiilor 6211 32 41 și 6211 32 42.
- 6211 42 31** **Al cărei exterior este realizat din același material**
- A se vedea nota explicativă aferentă subpozițiilor 6211 32 31.
- 6211 42 41 și
6211 42 42** **Altele**
- A se vedea nota explicativă aferentă subpozițiilor 6211 32 41 și 6211 32 42.
- 6211 43 31** **Al cărei exterior este realizat din același material**
- A se vedea nota explicativă aferentă subpozițiilor 6211 32 31.
- 6211 43 41 și
6211 43 42** **Altele**
- A se vedea nota explicativă aferentă subpozițiilor 6211 32 41 și 6211 32 42.
- 6212** **Sutiene, brâuri, corsete, bretele, cingători, jartiere și articole similare și părțile lor, chiar tricotate sau croșetate**
- 6212 20 00** **Brâuri și brâuri-chilot**

▼B

Printre altele, această subpoziție cuprinde brăurile-chilot, inclusiv tricotate sau croșetate, care au croiala unui chilot cu sau fără picior sau a unui chilot înalt, cu sau fără picior.

Ele trebuie să prezinte următoarele caracteristici:

- a) să strângă talia și coapsele și să aibă părțile laterale de peste 8 cm (măsurate de la picior până la marginea superioară);
- b) să aibă elasticitate verticală, care să fie limitată în sens orizontal. Este admisă prezența întăriturilor sau a unei căptușeli la nivelul burții, inclusiv din dantelă, panglici, pasmanterie sau similare, cu condiția păstrării elasticității verticale;
- c) să fie compuse din următoarele materialele textile:
 - amestec de bumbac cu fire din elastomeri într-o proporție de cel puțin 15 % sau
 - amestec de fibre sintetice sau artificiale cu fire din elastomeri într-o proporție de cel puțin 10 % sau
 - amestec de bumbac (nu mai mult de 50 %) cu fibre sintetice sau artificiale (într-o proporție importantă) și cu fire din elastomeri (într-o proporție de cel puțin 10 %).

6217 Alte accesorii de îmbrăcăminte confecționate; părți de îmbrăcăminte sau de accesorii de îmbrăcăminte, altele decât cele de la poziția 6212

6217 10 00 Accesorii

Nota explicativă aferentă subpozițiilor 6117 80 10 și 6117 80 80 se aplică *mutatis mutandis*.



CAPITOLUL 63

**ALTE ARTICOLE TEXTILE CONFEȚIONATE; SETURI;
ÎMBRĂCĂMINTE PURTATĂ SAU UZATĂ ȘI ARTICOLE TEXTILE
PURTATE SAU UZATE; ZDRENȚE**

Considerații generale

Pentru încadrarea în interiorul pozițiilor a articolelor constituite din două sau mai multe materiale textile, a se vedea considerațiile generale ale notelor explicative de la această secțiune.

I. ALTE ARTICOLE TEXTILE CONFEȚIONATE

6305 Saci și săculeți pentru ambalarea mărfurilor

Unii saci din materiale textile se clasifică, de exemplu, la alte poziții, în special 4202 și 6307. Sacii și săculețele de ambalaj din hârtie se clasifică la poziția 4819, dar aceleași articole confecționate din fire de hârtie se clasifică la această poziție.

Sacii din materiale textile căptușite la interior cu hârtie se clasifică în general la această poziție, în timp ce sacii din hârtie căptușiți la interior cu materiale textile se clasifică la subpoziția 4819 40 00.

6305 10 10 Uzați

Această subpoziție cuprinde numai articolele care au fost utilizate cel puțin o dată la transportul bunurilor și care păstrează urme ale acestei utilizări, de exemplu urme ale produselor pe care l-au conținut, murdărie, pete, găuri, rupturi, urme de reparare, cusături slăbite, urme de adezivi sau de coasere la „gură” etc.

6306 Prelate, storuri pentru exterior și umbrare; corturi; vele pentru ambarcațiuni, planșe cu vele, cărucioare cu velă; articole de camping

6306 90 00 Altele

Această subpoziție include articole de camping precum scaunele gonflabile din material textil, șezlongurile gonflabile din material textil și articolele similare, care sunt în general concepute pentru a fi luate cu sine în diferite locuri (de exemplu, pe terenurile de camping, la plajă etc.) și pentru a fi utilizate acolo temporar. Având în vedere caracteristicile lor obiective, aceste articole gonflabile sunt ușor de transportat deoarece sunt ușoare, se instalează și se strâng lesne și rapid.

A se vedea și Nota explicativă a NC aferentă capitolului 94, Considerații generale.

▼B

Exemple de astfel de articole gonflabile:



6307

Alte articole confecționate, inclusiv tipare de îmbrăcăminte

6307 90 92

Câmpuri operatorii de unică folosință confecționate din materiale de la poziția 5603, de tipul celor utilizate în cursul intervențiilor chirurgicale

Această subpoziție include câmpuri chirurgicale confecționate de unică folosință, special concepute pentru a fi folosite în intervențiile chirurgicale cu scopul de a împiedica transferul agenților potențial infecțioși (din mediul uscat, umed sau din aer) prin contact direct de la echipa chirurgicală la pacient și invers. Câmpurile chirurgicale sunt de obicei alcătuite din multiple straturi de material neșesut și sunt confecționate prin tivire.

Câmpurile chirurgicale sunt utilizate pentru a asigura în jurul pacienților un mediu de lucru curat din punct de vedere microbiologic. Câmpurile chirurgicale pot fi impregnate cu fluorocarburi sau silicon pentru o mai bună impermeabilizare. Ele pot fi, de asemenea, parțial stratificate cu un film de plastic pentru a oferi mai multă robustețe și protecție în zonele mai expuse contactului cu fluide corporale. În plus, pot fi acoperite cu un strat de hârtie, pentru confort, în zona de contact cu pielea pacientului. Câmpurile utilizate pentru pacienți pot fi decupate pentru a facilita accesul la aceștia.

▼B

Această subpoziție nu include:

- câmpurile impregnate sau acoperite cu substanțe farmaceutice sau condiționate pentru vânzarea cu amănuntul în scopuri medicale, chirurgicale, stomatologice sau veterinare (poziția 3005); și
- articolele care au caracteristicile clare ale lenjeriei de toaletă (de exemplu, prosoape de mâini sau de față) sau al lenjeriei de bucătărie, de tipul prosoapelor de vase sau pentru pahare (poziția 6302).

6307 90 98**Altele**

Această subpoziție cuprinde printre altele:

1. husele pentru capetele raketelor de tenis sau de badminton, ale croselor de golf etc., confecționate din țesătură (de obicei acoperită cu material plastic), prevăzute sau nu cu un buzunar pentru mingi. Cu toate acestea, husele care acoperă întreaga rachetă, prevăzute sau nu cu un mâner sau cu o bandă pentru umăr, se clasifică la poziția 4202.
2. turbanele care constau dintr-o bandă de țesătură cu motive decorative (de obicei din bumbac sau dintr-un amestec de bumbac și mătase), cu o lungime de 4-5 m și cu o lățime de circa 50 cm. Sunt tivite la toate capetele, au uneori franjuri la extremități și în mod normal sunt pliate în ambalaje individuale.

▼B*SECȚIUNEA XII*

ÎNCĂLȚĂMINTE, OBIECTE DE ACOPERIT CAPUL, UMBRELE DE PLOAIE, UMBRELE DE SOARE, BASTOANE, BICE, CRAVAȘE ȘI PĂRȚI ALE ACESTORA; PENE ȘI PUF PRELUCRATE ȘI ARTICOLE DIN ACESTE; FLORI ARTIFICIALE; ARTICOLE DIN PĂR UMAN

CAPITOLUL 64

ÎNCĂLȚĂMINTE, GHETRE ȘI ARTICOLE SIMILARE; PĂRȚI ALE ACESTOR ARTICOLE

Considerații generale

1. Pentru definirea termenilor „tălpi exterioare” și „fețe”, a se vedea considerațiile generale ale Notelor explicative ale Sistemului armonizat de la acest capitol literele (C) și (D).

De asemenea, în privința „fețelor” care constau din două sau mai multe materiale [nota 4 litera (a) și nota complementară 1 de la capitolul 64], se aplică dispozițiile următoare:

- a) „Fața” este partea de încălțăminte care acoperă părțile laterale și partea superioară a piciorului și care poate acoperi, de asemenea, și gamba. Ea coboară până la talpă, de care este fixată. Ea poate fi chiar inserată în talpă.

Materialele constituente ale fețelor sunt cele care sunt parțial sau total vizibile pe suprafața exterioară ale încălțăminteii. În consecință, o căptușeală nu este un material constitutiv al feței. Materialele constitutive ale feței sunt atașate unele de altele.

După îndepărtarea accesoriilor și a întăriturilor, pentru a calcula suprafața totală a materialelor constitutive ale feței nu se va ține seama de zonele care se găsesc sub zonele de suprapunere, unde materialele au fost atașate unele de altele.

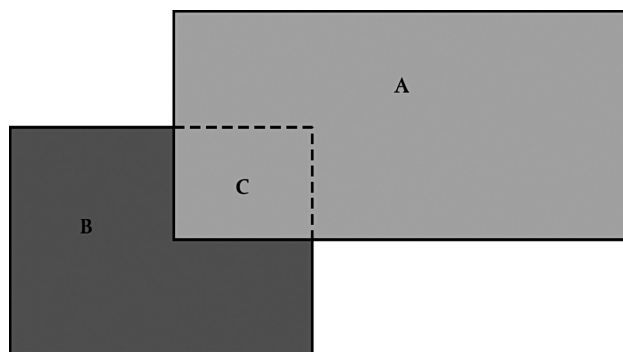

De exemplu, pielea este materialul (A), materialul textil este (B) și (C) este partea de material textil (B) peste care s-a suprapus pielea (A). Nu se va ține seama de materialul textil din zona (C) atunci când se va calcula suprafața totală a materialului ce formează fața.

Nu se ține seama de sistemele de închidere (încheiere), cum ar fi șireturi, benzi de tip „velcro” etc. [a se vedea Notele explicative ale Sistemului armonizat, considerațiile generale de la acest capitol, litera (D) ultimul alineat].

▼B

- b) Căptușeala poate fi constituită din orice material. Ea poate fi compusă din unul sau mai multe materiale. Căptușeala vine în contact cu piciorul și are rol de material de umplutură, de protecție sau numai rol decorativ. Căptușeala nu este vizibilă pe suprafața exterioară a încălțăminteii, cu excepția materialului de umplutură aflat în jurul părții superioare („bracelet”), de exemplu.
- c) „Accesoriile” și „întăriturile” sunt definite în nota 4 litera (a) de la capitolul 64 și în nota complementară 1 de la capitolul 64, precum și în considerațiile generale ale Notelor explicative ale Sistemului armonizat aferente la acest capitol, litera (D) ultimul alineat.

Accesoriile au în general o funcție ornamentală, iar întăriturile au o funcție de protecție sau de întărire. Fiind inserții fixate pe fața încălțăminteii pentru a-i conferi o rezistență suplimentară, întăriturile sunt fixate pe suprafața exterioară a feței și nu numai pe căptușeală. Totuși, sub întăritură poate să se găsească un strat de căptușeală, cu condiția ca funcția de întărire să nu se diminueze. Întăritura sau accesoriul nu se fixează doar pe față, ci și pe talpă sau se poate insera în talpă. Un material nu este considerat a fi un „accesoriu” sau o „întăritură”, ci o parte a feței, dacă metoda de asamblare a materialului care se află sub ea nu este durabilă (cusăturile făcute cu acul sunt un exemplu de metodă durabilă de asamblare).

În sensul notei 4 litera (a), „dispozitivele similare” pot fi, de asemenea, cuvinte („logos”) sau bombeuri (vârfuri de încălțăminte).

La determinarea materialului pentru „față”, nu se ține seama de limba care este acoperită parțial sau complet (limba interioară).

A se vedea schița de mai jos, în care linia punctată reprezintă limba interioară.

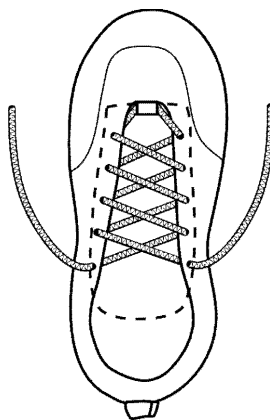

Ilustrațiile și textul de mai jos dau un exemplu de mod de determinare a materialului constitutiv al „feței”.

▼B

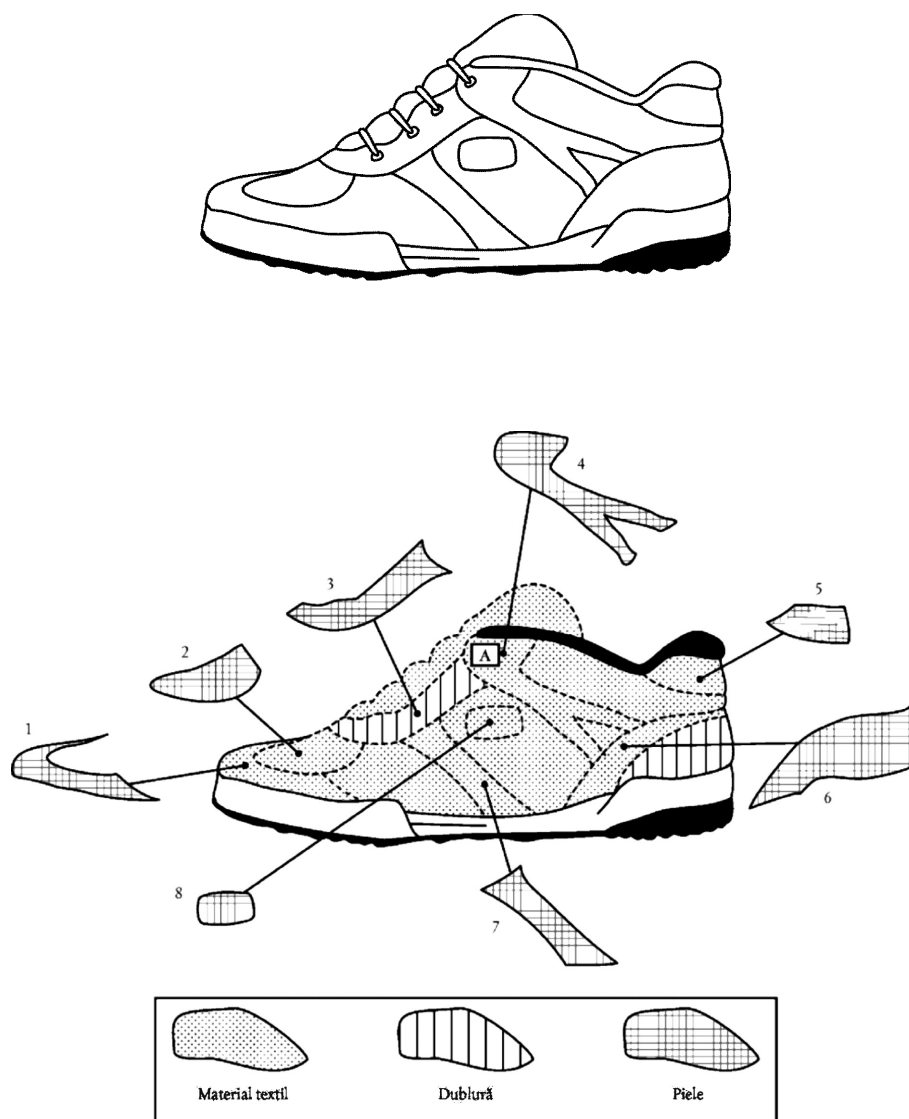

Încălțăminte din ilustrațiile de mai sus este compusă din piele și material textil. Pentru a determina materialul constitutiv al „feței”, în sensul capitolului 64, și pentru eliminarea „accesoriilor” și a „întăririlor”, trebuie să se țină seama de considerațiile de mai jos:

- 1 și 2. Îndepărtarea bombeului din piele (1) și a căpotei din piele (2) a relevat prezența materialului textil sub acestea (altul decât cel al căpotei). Părțile din piele 1 și 2, având funcția de protecție, sunt considerate ca întărituri. Deoarece materialul textil existent sub părțile din piele (1 și 2) este parțial vizibil la suprafață, materialul textil trebuie considerat ca o parte a feței.
3. Îndepărtarea stratului din piele (3) a relevat o suprafață din material textil (marcat cu A în ilustrație) și o suprafață din material de căpoteală situată sub stratul (3). Dat fiind că materialul textil nu acoperă complet suprafața aflată sub stratul (3) și că materialul de căpoteală nu este considerat ca „față” și având în vedere că sub piele se găsește mai ales material de căpoteală, stratul de piele nu întărește niciun material constitutiv al feței, deci trebuie considerat drept parte a feței.

▼B

4. Bucata din piele (4) a fost cusută pe o bucată din material textil și se suprapune, de asemenea, peste bucata din piele (3) la nivelul zonei (A). Deoarece sub bucata (4) se află material textil, parțial vizibil la suprafață, iar o bucată din piele (3) este parțial vizibilă la suprafață sub suprapunerea (A), și deoarece bucata din piele (4) întărește părțile laterale ale feței, această bucată (4) este considerată ca „întăritură”. Prin urmare, bucata din piele (3) și materialul textil existent sub bucata (4), cu excepția suprafeței din material textil de sub bucata (3), trebuie considerată ca parte a feței.
5. Atunci când se îndepărtează această bucată de piele (5), se constată dedesubt prezența materialului textil parțial vizibil la suprafață. Deoarece bucata de piele (5) întărește fața din zona călcâiului și deoarece dedesubt există un strat din material textil parțial vizibil la suprafață, pielea trebuie considerată ca „întăritură”.
6. Îndepărtarea ștaifului din piele al călcâiului (6) permite constatarea prezenței unei căptușeli și a unui material textil parțial vizibil la suprafață. Deoarece materialul textil nu acoperă toată suprafața de sub piele, ștaiful din piele al călcâiului (6) nu exercită funcția de întăritură a feței și, în consecință, ștaiful trebuie considerat ca parte a feței (nu ca „întăritură”).
7. Atunci când bucata din piele (7) este îndepărtată, se constată dedesubt prezența unui material textil parțial vizibil la suprafață. Deoarece această bucată (7) întărește partea laterală a feței, ea este considerată ca „întăritură”.
8. Îndepărtarea „logo”-ului din piele (8) a permis constatarea prezenței dedesubt a unui material textil parțial vizibil la suprafață. În consecință, deoarece „logo”-ul este un „dispozitiv special”, în sensul notei 4 litera (a) de la capitolul 64, nu constituie o parte a feței.

După calcularea raportului de suprafață în procentajul bucăților din piele și al celor din materiale textile, care au fost identificate ca făcând parte din față, se constată că materialul textil este preponderent (70 % din material textil). Încălțăminte va fi deci clasificată ca încălțăminte cu fețe din materiale textile.

2. În sensul Nomenclurii combinate, termenul „cauciuc” este definit la nota 1 de la capitolul 40; nota 3 litera (a) de la acest capitol extinde conținutul acestui capitol.
3. În sensul Nomenclurii combinate, termenul „material plastic” este definit la nota 1 de la capitolul 39; nota 3 litera (a) de la acest capitol extinde conținutul acestui capitol.
4. Termenul „piele naturală”, în sensul acestui capitol, este definit în nota 3 litera (b) de la capitolul 64.

▼ B

5. Expresia „materiale textile” este definită în notele explicative ale Sistemului Armonizat, considerații generale, literele (E) și (F) de la acest capitol. În consecință, fibrele (de exemplu fibrele tăiate de pe postav), firele, țesăturile, pâsla, materialele nețesute, sforile și funiile clasificate la capitolele 50-60 sunt „materiale textile” în sensul capitolului 64. În ceea ce privește țesăturile de la capitolul 59, notele de la capitolul 59 nu trebuie aplicate decât sub rezerva dispozițiilor de la nota 3 litera (a) de la capitolul 64.

6402 **Altă încălțăminte cu tălpi exterioare și fețe din cauciuc sau din material plastic**

**6402 12 10 -
6402 19 00** **Încălțăminte pentru sport**

A se vedea nota 1 de subpoziții de la prezentul capitol.

**6402 12 10 și
6402 12 90** **Încălțăminte pentru schi și încălțăminte pentru surf pe zăpadă**

Aceste subpoziții cuprind toate tipurile de încălțăminte de schi.

6402 19 00 **Altele**

Nota de subpoziții 1 litera (a) de la acest capitol cuprinde numai încălțăminte care este concepută pentru o activitate sportivă specifică, ale cărei dispozitive fixe sau detașabile, menționate în nota de subpoziție, fac dificilă utilizarea lor în alte scopuri, de exemplu la mersul pe asfalt, în special datorită înălțimii, rigidității sau naturii alunecătoare a dispozitivelor.

6402 20 00 **Încălțăminte cu fețe din curelușe sau bride fixate de talpă prin știfturi**

Pentru a fi clasificate aici nu este necesar ca știfturile să fie vizibile pe talpa exterioară, care vine în contact cu solul; ele pot fi fixate și în talpa internă sau în talpa mediană. Marginile laterale nu sunt considerate ca făcând parte din talpă.

**6402 99 31 și
6402 99 39** **Încălțăminte cu căpută formată din benzi (curelușe) sau din mai multe bucăți decupate**

Căputa reprezintă partea superioară a încălțăminte care acoperă partea din față a piciorului.

6402 99 31 **Cu înălțimea tocului (inclusiv talpa) de peste 3 cm**

În sensul acestei subpoziții, nu prezintă relevanță dacă tocul poate fi distins de talpă sau dacă formează un tot unitar cu aceasta (de exemplu talpa ortopedică sau platformă).

Diagramele de mai jos prezintă un exemplu de măsurare:

A este punctul unde începe căputătura încălțăminte.

$B > 3 \text{ cm}$

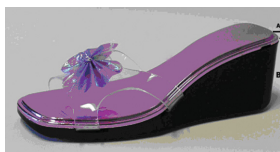
▼ B**6403**

Încălțăminte cu tălpi exterioare din cauciuc, material plastic, piele naturală sau reconstituită și cu fețe din piele naturală

Prin „piele naturală”, se înțeleg numai pieile de la pozițiile 4107 și 4112-4114 [a se vedea nota 3 litera (b) de la acest capitol]. În consecință, sunt deci excluse de la această poziție și se clasifică la poziția 6405 încălțăminte cu fețe din resturi de piele sau cu fețe din piele reconstituită.

**6403 12 00 și
6403 19 00**

Încălțăminte pentru sport

A se vedea nota 1 de subpoziții de la acest capitol.

6403 12 00

Încălțăminte pentru schi și încălțăminte pentru surf pe zăpadă

A se vedea nota explicativă aferentă subpozițiilor 6402 12 10 și 6402 12 90.

6403 19 00

Altele

A se vedea nota explicativă aferentă subpoziției 6402 19 00.

**6403 59 11 -
6403 59 39**

Încălțăminte cu căpută formată din benzi (curelușe) sau din mai multe bucăți decupate

A se vedea nota explicativă aferentă subpozițiilor 6402 99 31 și 6402 99 39.

▼ B

- 6403 59 11** **Cu înălțimea tocului (inclusiv talpa) de peste 3 cm**
- Nota explicativă de la subpoziția 6402 99 31 se aplică *mutatis mutandis*.
- 6403 99 11 -** **Încălțăminte cu căpută formată din benzi (curelușe) sau**
6403 99 38 **din mai multe bucăți decupate**
- A se vedea nota explicativă aferentă subpozițiilor 6402 99 31 și 6402 99 39.
- 6403 99 11** **Cu înălțimea tocului (inclusiv talpa) de peste 3 cm**
- Nota explicativă de la subpoziția 6402 99 31 se aplică *mutatis mutandis*.
- 6404** **Încălțăminte cu tălpi exterioare din cauciuc, material**
plastic, piele naturală sau reconstituită și cu fețe din
materiale textile
- 6404 11 00** **Încălțăminte pentru sport; încălțăminte pentru tenis,**
pentru baschet, pentru gimnastică, pentru antrenament
și încălțăminte similară
- Sunt considerate a fi „încălțăminte pentru sport”, în sensul prezentei subpoziții, orice încălțăminte care corespunde criteriilor notei 1 de subpoziții de la acest capitol.
- Nota 1 de subpoziții litera (a) de la acest capitol cuprinde numai încălțăminte care este concepută pentru o activitate sportivă specifică, ale cărei dispozitive fixe sau detașabile, menționate în nota de subpoziție, fac dificilă utilizarea lor în alte scopuri, de exemplu la mersul pe asfalt, în special datorită înălțimii, rigidității sau naturii alunecătoare a dispozitivelor.
- Termenul „încălțăminte pentru tenis, pentru baschet, pentru gimnastică, pentru antrenament și încălțăminte similară” de la prezenta subpoziție cuprinde încălțăminte care, datorită formei, tiparului de tăiere și aspectului, indică faptul că a fost concepută în vederea practicării unei activități sportive, de exemplu sport cu vele, squash, tenis de masă, volei. Totuși, este exclusă încălțăminte concepută în principal sau exclusiv, de exemplu, pentru canotaj, mers pe jos, drumeții, excursii, alpinism.
- Toate aceste articole de încălțăminte au o talpă antiderapantă și un dispozitiv de închidere care asigură stabilitatea piciorului în încălțăminte (de exemplu șireturi, închidere cu agățători etc.).
- Prezența garniturilor de mică importanță, cum ar fi benzile sau tighelurile decorative, etichetele (cusute sau nu), motivele brodate, șireturile imprimare sau colorate, nu împiedică clasificarea la această subpoziție.
- Încălțăminte care, datorită dimensiunii sale, este destinată a fi purtată de copii și tineri poate fi, de asemenea, clasificată la această subpoziție.

▼B**6406**

Părți de încălțăminte (inclusiv fețele, chiar fixate pe tălpi, altele decât tălpile exterioare); tălpi interioare detașabile, branțuri și articole similare detașabile; ghetre, jambiere și articole similare și părți ale acestora

Majoritatea părților de încălțăminte cuprinse la această poziție este menționată în Notele explicative ale Sistemului armonizat aferente poziției 6406. Această poziție cuprinde tălpile din lemn pentru sandale („health sandals” și altele), fără fețe și fără benzi, șireturi sau curele.

A se vedea nota 2 de la acest capitol pentru o listă a articolelor care nu trebuie considerate ca părți de încălțăminte, în sensul acestei poziții.

Părțile de încălțăminte pot fi produse din orice material cu excepția azbestului, dar inclusiv din metal.

6406 90 30

Combinatii formate din fețe de încălțăminte fixate pe primele tălpi sau pe alte părți inferioare, dar care sunt lipsite de tălpile exterioare

Această subpoziție cuprinde articolele asamblate care nu constituie încă încălțăminte, formate din fețe de încălțăminte și din una sau mai multe părți inferioare (în special talpa interioară), dar căreia îi lipsește talpa exterioară (talpa secundară).



CAPITOLUL 65

OBIECTE DE ACOPERIT CAPUL ȘI PĂRȚI ALE ACESTORA

6504 00 00 Pălării și alte articole pentru acoperit capul, împletite sau confecționate prin îmbinarea benzilor din orice material, chiar căptușite sau împodobite

Termenul „pălării și alte articole similare,(pentru acoperit capul) căptușite sau împodobite” se referă acelea care sunt căptușite în totalitate sau parțial, chiar dacă aceste ornamente sunt din același material ca și pălăria.

Sunt considerate ca ornamente: garniturile sau căptușelile puse în interiorul calotei, benzile interioare (din piele sau din orice alt material), benzile pentru bordură, benzile exterioare, șireturile, cataramele, nasturii, vignetele, insignele, penele, tighelele ornamentale, florile artificiale, dantelele, sferile realizate din țesături sau din benzi etc.

6505 00 Pălării și alte articole pentru acoperit capul, tricotate sau croșetate, confecționate din dantelă, păslă sau alte produse textile, sub formă de una sau mai multe bucăți (dar nu din benzi), chiar căptușite sau împodobite; plase și fileuri pentru păr din orice material, chiar căptușite sau împodobite

Pentru încadrarea turbanelor, a se vedea nota explicativă aferentă subpoziției 6307 90 98.

6505 00 10 Din păslă din păr fin de animale sau din lână și păr fin de animale, făcute din discurile și cilindrii de la poziția 6501 00 00

„Păslă din păr de animale” înseamnă pâsla fabricată din păr de iepure de casă, iepure de câmp, șobolan de mosc, nutrie, castor, vidră sau din păr similar de lungime redusă.

„Pâsla din lână și păr” poate fi produsă dintr-un amestec intim de lână și păr, în orice proporție, sau dintr-o altă combinație a celor două produse (de exemplu păslă din lână acoperită cu un strat din păslă din păr).

Pâsla din păr sau din lână și păr poate conține și alte fibre (de exemplu fibre textile sintetice sau artificiale).

6505 00 30 și 6505 00 90 Altele

Aceste subpoziții includ articole din păslă din lână, cu sau fără adaosul altor fibre (de exemplu fibre textile sintetice sau artificiale), se înțelege că articolele fabricate din păslă din lână și păr se încadrează la subpoziția 6505 00 10.

Prin „pâsla din lână” se înțelege pâsla fabricată din lână sau din păr de animale care au o oarecare similaritate cu lâna (de exemplu păr de vigoie, de cămilă, de vițel, de vacă etc.).

6506 Alte pălării sau articole pentru acoperit capul, chiar căptușite sau împodobite

▼B

- 6506 99 10** **Din pãslã din pãr fin de animale sau din lãnã și pãr fin de animale, făcute din discurile și cilindrii de la poziția 6501 00 00**
- Nota explicativã de la subpoziția 6505 00 10 se aplicã *mutatis mutandis*.
- 6506 99 90** **Altele**
- A se vedea nota explicativã aferentã subpozițiilor 6505 00 30 și 6505 00 90.
- 6507 00 00** **Benzi pentru garnituri interioare, dubluri sau cãptușeli, capace, huse, carcase, cozoroace și curelușe pentru obiecte de acoperit capul**
- Aceastã subpoziție nu cuprinde benzile tricotate pentru pus pe cap, de felul celor utilizate de cãtre sportivi pentru a absorbi transpirația (a se vedea nota explicativã aferentã subpozițiilor 6117 80 10 și 6117 80 80).



CAPITOLUL 66

UMBRELE DE PLOAIE, UMBRELE DE SOARE, BASTOANE, BASTOANE-SCAUN, BICE, CRAVAȘE ȘI PĂRȚI ALE ACESTORA

Nota 1 (c) Umbrelele de ploaie și umbrelele de soare concepute ca jucării se deosebesc, în general, de umbrelele de ploaie și umbrelele de soare de la acest capitol prin natura materialelor lor constitutive, gradul de finisare, care este de obicei mai redus, dimensiunile lor reduse și prin faptul că nu sunt utilizabile pentru a se proteja efectiv de ploaie sau soare [a se vedea și Notele explicative ale Sistemului armonizat aferente poziției 9503 litera (A) al patrulea alineat]. Fără a afecta aceste criterii, lungimea brațelor umbrelor de ploaie și de soare concepute ca jucării rareori depășesc 25 centimetri.

6601 Umbrele de ploaie, umbrele de soare (inclusiv umbrele-baston, umbrele de grădină și articole similare)

În ceea ce privește deosebirea între articolele de la această poziție și cele care sunt concepute ca jucării, a se vedea nota explicativă de la nota 1 litera (c) de la acest capitol.

Această poziție cuprinde, de asemenea:

1. umbrelele de soare și umbrelele de ploaie de mici dimensiuni destinate protecției efective a copiilor împotriva soarelui și a ploii;
2. micile umbrele de soare concepute pentru fi fixate pe cărucioarele pentru copii pentru protecția împotriva soarelui.

Umbrelele de ploaie și de soare, care, având în vedere natura materialelor utilizate la producerea lor, sunt utilizabile numai ca articole de carnaval, sunt excluse de la această poziție și se clasifică la poziția 9505.

6601 10 00 Umbrele de grădină și articolele similare

A se vedea Nota explicativă a Sistemului armonizat aferentă subpoziției 6601 10.

6603 Părți, garnituri și accesorii pentru articolele de la pozițiile 6601 sau 6602

6603 20 00 Cadre pentru umbrele, inclusiv cadre cu bețe sau mânere pentru umbrele de ploaie sau umbrele de soare

Această subpoziție cuprinde:

1. cadrele asamblate pe bețe (mânere), adică carcasa umbrelei de ploaie, de soare etc., cu sau fără garnituri (sau accesorii);
2. cadrele asamblate, fără bețe (mânere), cu sau fără garnituri (sau accesorii), adică ansamblul sistemului de tije și de spițe, care glisează de-a lungul bățului (sau a mânerului), permițând deschiderea și închiderea umbrelei de ploaie sau de soare etc. și servind, în același timp, ca întinzător și ca suport al țesăturii.

▼B

Simplele asamblaje de tije și spițe, care nu constituie ansamblul sistemului de tije și de spițe sunt, în schimb, excluse de la această subpoziție și trebuie clasificate la subpoziția 6603 90 90.

6603 90 10**Mânere și măciulii**

Această subpoziție cuprinde mânerele (inclusiv eboșele care pot fi recunoscute ca atare) și măciuliile bastoanelor care se montează la capătul care este ținut în mână al bățului umbrelor de ploaie sau de soare, al bastoanelor, al bastoanelor-scaun, al bicelor, al cravașelor și al articolelor similare.

6603 90 90**Altele**

În afară de asamblajele menționate la ultimul paragraf al notei explicative aferente subpoziției 6603 20 00, prezenta subpoziție cuprinde, printre altele, tije și spițele neasamblate, precum și articolele menționate în Notele explicative ale Sistemului armonizat aferente poziției 6603 al doilea paragraf punctele (3)-(5).

▼B*CAPITOLUL 67***PENE ȘI PUF PRELUCRATE ȘI ARTICOLE DIN PENE SAU DIN PUF;
FLORI ARTIFICIALE; ARTICOLE DIN PĂR UMAN****6702 Flori, frunze și fructe artificiale și părțile lor; articole
confeționate din flori, frunze sau fructe artificiale**

A se vedea nota 3 de la acest capitol. Asamblarea prin încălzirea materialului pentru a-l face autoadeziv sau asamblarea cu ajutorul dispozitivelor culisante ce se fixează de tijă prin frecare sunt considerate „metode similare”, în sensul notei 3 de la acest capitol.

**6703 00 00 Păr uman pieptănat, subțiat, albit sau altfel prelucrat;
lână, păr de animale și alte materiale textile, preparate
pentru fabricarea perucilor și a articolelor similare**

Sunt excluse de la această subpoziție împletiturile naturale din păr uman neprelucrat, spălate și degresate sau nu, care provin direct de la tuns și care nu au suferit altă prelucrare (poziția 0501 00 00).

▼B*SECȚIUNEA XIII***ARTICOLE DIN PIATRĂ, IPSOS, CIMENT, AZBEST, MICĂ SAU DIN MATERIALE SIMILARE; PRODUSE CERAMICE; STICLĂ ȘI ARTICOLE DIN STICLĂ***CAPITOLUL 68***ARTICOLE DIN PIATRĂ, IPSOS, CIMENT, AZBEST, MICĂ SAU DIN MATERIALE SIMILARE****Considerații generale**

Capitolul cuprinde nu numai articole gata pentru utilizare, dar și, la unele poziții, semifabricate care necesită încă prelucrări înainte de a putea fi utilizate în scopul pentru care au fost concepute (de exemplu amestecurile pe bază de azbest sau pe bază de azbest și carbonat de magneziu de la poziția 6812).

6802 **Pietre monumentale sau pentru construcție (altele decât ardezia) prelucrate și articole din aceste pietre, cu excepția celor de la poziția 6801; cuburi, blocuri și articole similare pentru mozaicuri, din pietre naturale (inclusiv ardezia), chiar pe suport; granule, cioburi și praf de pietre naturale (inclusiv ardezia) colorate artificial**

Pentru definirea expresiei „pietre monumentale sau pentru construcție prelucrate”, a se vedea nota 2 de la prezentul capitol.

6802 10 00 **Dale, cuburi, blocuri și articole similare, chiar sub altă formă decât cea pătrată sau dreptunghiulară, la care cea mai mare suprafață poate fi înscrisă într-un pătrat cu latura sub 7 cm; granule, cioburi și praf, colorate artificial**

La această subpoziție se clasifică articolele menționate în Notele explicative ale Sistemului armonizat aferente poziției 6802 paragraful al șaptelea.

**6802 21 00 -
6802 29 00** **Alte pietre monumentale sau pentru construcție și articole din aceste pietre, cioplite simplu sau tăiate, cu suprafața plană sau netedă**

La aceste subpoziții se clasifică pietrele și articolele din piatră (inclusiv eboșele acestor articole) cioplite simplu sau tăiate cu ferăstrăul, care au una sau mai multe suprafețe plane sau netede. Acestea din urmă pot fi brăzdate, picetate sau buciardate.

6802 93 10 **Șlefuit, decorat sau altfel prelucrat, dar nesculptat, cu o greutate netă de minimum 10 kg**

Pe lângă articolele din piatră la care suprafața a fost în totalitate sau parțial șlefuită, la această subpoziție sunt cuprinse:

1. articolele din piatră la care suprafața a fost, în totalitate sau parțial, rabotată, sablată sau netezită;

▼B

2. articolele decorate din piatră. Acestea sunt articole din piatră acoperite cu motive și ornamente colorate, lăcuite, sau altfel executate pe suprafețe plate, de exemplu desene realizate prin buciardare pe o suprafață șlefuită;
3. articolele din piatră încrustată, prevăzute cu mozaicuri, cu ornamente metalice sau cu simple inscripții dăltuite;
4. articolele din piatră prevăzute cu muluri sau caneluri, de exemplu ornamente liniare cum sunt benzile, plintele, șanfrenurile, scafele, baghetele, bordurile;
5. articolele din piatră strunjită, cum sunt fusurile de coloane, de balustrade și similare.

6802 93 90**Altele**

La această subpoziție sunt incluse articolele din granit sculptat, adică articole acoperite cu motive ornamentale, scobite sau în relief, cum sunt frunzele, ovele, ghirlandele, himerele, executate într-un mod mai elaborat decât ornamentele specificate la subpozițiile precedente.

De asemenea, la această subpoziție se clasifică statuetele, altoreliefurile și basoreliefurile (altele decât lucrările originale de artă statuară sau de sculptură).

6802 99 10**Șlefuite, decorate sau altfel prelucrate, dar nesculptate, cu o greutate netă de cel puțin 10 kg**

A se vedea nota explicativă aferentă subpoziției 6802 93 10.

6802 99 90**Altele**

Nota explicativă aferentă subpoziției 6802 93 90 se aplică *mutatis mutandis*.

6803 00**Ardezie naturală prelucrată și articole din ardezie naturală sau aglomerată (ardezină)****6803 00 10****Ardezie pentru acoperișuri sau pentru fațade**

Ardezia clasificată la această subpoziție poate avea formă pătrată, dreptunghiulară, poligonală, rotunjită sau orice altă formă. În mod normal are grosimea constantă de maximum 6 mm.

6804**Pietre de moară, pietre abrazive și articole similare, fără batiuri, pentru măcinat, defibrat, concasat, ascuțit, polizat, șlefuit, rectificat, tăiat, pietre de ascuțit, de șlefuit sau de polizat manual și părțile lor, din pietre naturale, din materiale abrazive naturale sau artificiale, aglomerate sau din ceramică, chiar având părți din alte materiale**

Deșeurile și resturile de pietre de ascuțit sau de polizat manual, de pietre de moară sau de articole similare din materiale abrazive naturale sau artificiale aglomerate sau din ceramică nu se clasifică la prezenta poziție (subpoziția 2530 90 00).

▼ B**6804 10 00 Pietre de moară și pietre abrazive pentru măcinat, sfărâmat, defibrat și decorticat**

A se vedea Nota explicativă a Sistemului armonizat aferentă subpoziției 6804 10.

6804 21 00 - 6804 23 00 Alte pietre de moară, pietre abrazive și articole similare

A se vedea Notele explicative ale Sistemului armonizat aferente poziției 6804 primul paragraph, punctele (2) și (3).

6804 21 00 Din diamante naturale sau sintetice, aglomerate

La această subpoziție sunt cuprinse articolele din diamante naturale sau sintetice aglomerate printr-un procedeu oarecare. Aglomerarea poate fi realizată prin procedeu aglomeranților minerali de rigidizare (de exemplu cimenturi), prin procedeu aglomeranților elastici (de exemplu cauciuc, materiale plastice) sau prin coacere ceramică.

6804 22 12 - 6804 22 90 Din alte materiale abrazive aglomerate sau din ceramică

Nota explicativă aferentă subpoziției 6804 21 00 se aplică *mutatis mutandis*.

6804 22 12 - 6804 22 50 Din abrazive artificiale, cu aglomeranți

Exemple de materiale abrazive artificiale: corindonul artificial, carbura de siliciu (carborundum) și carbura de bor.

6804 30 00 Pietre de ascuțit, de șlefuit sau polizat manual

A se vedea Notele explicative ale Sistemului armonizat aferente poziției 6804, primul paragraf, punctul (4).

6806 Lână de zgură, de rocă și altă lână minerală similară; vermiculită expandată, argile expandate, zgură expandată și produse din materiale minerale similare expandate; amestecuri și articole din materiale minerale pentru izolații termice sau fonice sau pentru absorbția zgomotului, altele decât cele de la pozițiile 6811, 6812 sau de la capitolul 69**6806 10 00 Lână de zgură, de rocă și altă lână minerală similară, chiar în amestec între ele, în vrac, foi sau rulouri**

A se vedea Notele explicative ale Sistemului armonizat aferente poziției 6806, primele trei paragrafe.

Expresia „lână minerală similară” include și lâna minerală obținută din amestecuri de rocă sau de zgură, supuse unor operații tehnologice cum sunt cele menționate în Notele explicative ale Sistemului armonizat aferente poziției 6806, primul paragraf.

6806 20 10 Argilă expandată

A se vedea Notele explicative ale Sistemului armonizat aferente poziției 6806, al șaselea paragraf.

6806 20 90 Altele

Aici se clasifică:

▼B

1. vermiculita expandată și produsele minerale similare expandate, altele decât argilele (clorit, perlit și obsidian, expandate). A se vedea în acest sens Notele explicative ale Sistemului armonizat aferente poziției 6806, al patrulea și al cincilea paragraf.

Totuși, cloritul expandat și perlitul expandat nu sunt clasificate aici decât dacă procesul de expandare a fost oprit atunci când au fost obținute granule cu cavități interioare, dar înainte ca aceste granule cu cavități interioare să se spargă în mici lamele concave. Aceste produse lamelare sunt, în general, utilizate ca materiale filtrante și nu ca izolatoare termice sau fonice; în consecință, ele se clasifică la subpoziția 3802 90 00 (a se vedea Notele explicative ale Sistemului armonizat aferente poziției 3802);

2. „spuma” de rocă sau de zgură (zgura spongioasă) care, atunci când sunt prezentate sub formă de blocuri, plăci sau forme similare au aspectul asemănător sticlei multicelulare clasificată la poziția 7016. În acest caz ele pot fi deosebite de sticla multicelulară utilizând criteriile după care se deosebește lâna de la subpoziția 6806 10 00 de lâna de la poziția 7019;
3. zgura de furnal granulată, puternic expandată prin spumare și având densitatea în stare uscată de cel mult 300 kg/m³.

6806 90 00**Altele**

A se vedea Notele explicative ale Sistemului armonizat aferente poziției 6806, textul de după asteriscuri.

6807**Articole din asfalt sau din materiale similare (de exemplu, smoală, reziduuri de gudron, bitum de petrol)****6807 10 00****În rulouri**

Articolele de acoperire și de căptușire clasificate aici sunt constituite din cel puțin trei straturi: un strat intermediar din hârtie, din carton sau din alt material, de exemplu țesătură de fibră de sticlă, țesătură de iută, folie de aluminiu, pâslă, materiale nețesute, și două straturi exterioare din asfalt sau din materiale similare. Cele două straturi exterioare pot, de asemenea, să conțină sau să fie acoperite cu alte materiale (de exemplu nisip).

6809**Articole din ipsos sau din compoziții pe bază de ipsos****6809 11 00 și
6809 19 00****Planșe, plăci, panouri, dale și articole similare, neornamentate**

La aceste subpoziții se clasifică materiale plate de orice formă, utilizate în principal ca pereți despărțitori și plafoane.

Nu sunt considerate ca fiind ornamente articolele simplu perforate sau acoperite cu un strat subțire de hârtie sau de alt material pe una sau pe ambele fețe. De asemenea, ele pot fi acoperite cu un strat simplu de vopsea sau de vernis. Orice ornamente, care pot consta, de exemplu, în motive diverse, în scobituri sau în relief, decorații în masă sau de suprafață, determină, în consecință, clasificarea acestor planșe, plăci, panouri etc. la subpoziția 6809 90 00.

▼ B

Sunt, de asemenea, clasificate la aceste două subpoziții, panourile de formă pătrată constituite dintr-o placă pătrată, perforată pe suprafețele exterioare, din ipsos, având în interior două cavități dreptunghiulare executate în grosimea plăcii, umplute cu lână minerală, acoperite pe fețele interioare cu o folie de aluminiu pe suport de hârtie. Aceste produse sunt destinate acoperirii pereților și a tavanelor în vederea realizării izolațiilor termice și acustice.

6810 Articole din ciment, din beton sau din piatră artificială, chiar armate

Betonul este format dintr-un amestec de ciment, de materiale de umplutură numite și agregate (nisip, pietriș) și apă. Prin solidificare, acest amestec dobândește o mare duritate.

Betonul armat conține, între altele, în interiorul masei sale, tije (fier beton) sau rețele de oțel.

Atunci când se utilizează agregate mai ușoare (de exemplu argilă expandată, piatră ponce sfărâmată, vermiculită, zgură granulată), se obține un „beton ușor”.

6810 11 10 Din beton ușor (pe bază de piatră ponce sfărâmată, zgură granulată etc.)

Aici sunt clasificate cărămizile și blocurile pentru construcții din beton celular a cărui densitate în stare solidificată este de maximum 1,7 kg/dm³. Betonul ușor este un bun izolat termic, dar rezistența sa mecanică este mai scăzută decât cea a betonului de foarte mare densitate.

6810 99 00 Altele

Această subpoziție nu include:

1. „hârtia din piatră” (a se vedea nota explicativă la poziția 3920);
2. articole ornamentale pentru casă și grădină care sunt compuse din pulbere minerală și din material plastic, acesta din urmă conferindu-le articolelor caracterul lor esențial (a se vedea nota explicativă la subpoziția 3926 40 00).

6812 Azbest prelucrat în fibre; amestecuri pe bază de azbest sau pe bază de azbest și carbonat de magneziu; articole din aceste amestecuri sau din azbest [de exemplu: fire, țesături, obiecte de îmbrăcăminte, obiecte de acoperit capul, încălțăminte, garnituri], chiar armate, altele decât cele de la pozițiile 6811 sau 6813

**6812 80 10 și
6812 80 90 Din crocidolit**

A se vedea Nota explicativă ale Sistemului armonizat aferentă subpoziției 2524, al doilea paragraf.

6812 80 10 Prelucrat în fibre; amestecuri pe bază de crocidolit sau pe bază de crocidolit și carbonat de magneziu

Pentru definiția termenului „prelucrat în fibre” a se vedea Notele explicative ale Sistemului armonizat aferente poziției 6812, al primul paragraf. Cu toate acestea, deșeurile articolelor din crocidolit sunt clasificate la subpoziția 2524 10 00.

Amestecurile clasificate la prezenta subpoziție sunt descrise în notele explicative ale Sistemului Armonizat aferente poziției 6812, paragraful al doilea.

Deșeurile, în formă de bucăți sau de pulbere, ale unor articole în amestec pe bază de azbest sau pe bază de azbest și de carbonat de magneziu se clasifică, de asemenea, la această subpoziție.

▼B

6812 80 90	<p>Altele</p> <p>Această subpoziție include hârtie, mucava și fetru fabricate din fibră de crocidolit, pastă de hârtie și, eventual, materiale de umplură, dacă acestea conțin crocidolit în proporție de minimum 35 % din greutate. În caz contrar, acestea sunt clasificate la capitolul 48.</p> <p>A se vedea, de asemenea, Nota explicativă ale Sistemului armonizat aferentă poziției 6812.</p>
6812 92 00	<p>Hârtii, cartoane și pâsle</p> <p>Hârțile, cartoanele și pâslele constituite din fibre de azbest, pastă de hârtie și, eventual, din materiale de umplură, se clasifică la această subpoziție cu condiția să conțină un procent de azbest de minimum 35 % din greutate. În caz contrar, se clasifică la capitolul 48.</p> <p>A se vedea, de asemenea, Notele explicative ale Sistemului armonizat aferente poziției 6812.</p>
6812 99 10	<p>Azbest prelucrat în fibre; amestecuri pe bază de azbest sau pe bază de azbest și carbonat de magneziu</p> <p>Pentru definirea termenului „azbest prelucrat”, a se vedea Notele explicative ale Sistemului armonizat aferente poziției 6812, primul paragraf. Cu toate acestea, deșeurile articolelor din azbest se clasifică la subpoziția 2524 90 00.</p> <p>Amestecurile clasificate la prezenta subpoziție sunt descrise în Notele explicative ale Sistemului armonizat aferente poziției 6812, paragraful al doilea.</p> <p>Deșeurile, în formă de bucăți sau de pulbere, ale unor articole în amestec pe bază de azbest sau pe bază de azbest și de carbonat de magneziu se clasifică, de asemenea, la această subpoziție.</p>
6814	<p>Mică prelucrată și articole din mică, inclusiv mică aglomerată sau reconstituită, chiar pe suport din hârtie, din carton sau din alte materiale</p>
6814 10 00	<p>Plăci, foi și benzi de mică aglomerată sau reconstituită, chiar pe suport</p> <p>Plăcile, foile și benzile clasificate aici sunt prezentate în rulouri de lungime nedeterminată sau simplu decupate în forme dreptunghiulară sau pătrată. În cazul în care sunt decupate în alte forme decât pătrată sau dreptunghiulară, articolele se clasifică la subpoziția 6814 90 00.</p>
6814 90 00	<p>Altele</p> <p>Aici se clasifică, de exemplu, foi și lamele de mică, decupate în forme specifice unei anumite utilizări. Ele se deosebesc de foile și de lamelele clasificate la poziția 2525 prin diferite caracteristici menționate în Notele explicative ale Sistemului armonizat aferente poziției 2525.</p> <p>Sunt, de asemenea, clasificate aici foile sau lamelele de mică care, chiar dacă nu au fost decupate în formele descrise mai sus, au fost supuse unor prelucrări care le exclud de la poziția 2525, de exemplu lustruirea sau lipirea pe un suport.</p>



CAPITOLUL 69

PRODUSE CERAMICE

I. PRODUSE DIN PULBERI SILICIOASE FOSILE SAU DIN PĂMÂNTURI SILICIOASE SIMILARE ȘI PRODUSE REFRACTARE

6901 00 00 **Cărămizi, blocuri, dale, plăci și alte produse ceramice din pulberi silicioase fosile (de exemplu kiselgur, tripolit, diatomit) sau din pământuri silicioase similare**

A se vedea Notele explicative ale Sistemului armonizat aferente capitolului 69, considerațiile generale de la subcapitolul I alineatul (A).

Aici se clasifică, de exemplu, cărămizile izolante obținute prin modelarea și coacerea pământului Moler.

6902 **Cărămizi, blocuri, dale, plăci și produse similare din ceramică, refractare, pentru construcții, altele decât cele din pulberi silicioase fosile sau din pământuri silicioase similare**

Cele două caracteristici esențiale ale produselor refractare clasificate aici constau în aceea că rezistă la temperaturi de minimum 1 500 °C (rezistență determinată în conformitate cu recomandările ISO R 528-1966 și R 1146-1969) și că sunt efectiv concepute pentru a fi utilizate în condiții care necesită această rezistență.

A se vedea și Notele explicative ale Sistemului armonizat aferente capitolului 69, considerațiile generale de la subcapitolul I, alineatul (B).

6902 10 00 **Cu un conținut în greutate de peste 50 % de Mg, Ca sau Cr, considerate izolat sau împreună, exprimate ca MgO, CaO sau Cr₂O₃**

A se vedea Nota explicativă a Sistemului armonizat aferentă subpoziției 6902 10.

6903 **Alte articole ceramice refractare (de exemplu, retorte, creuzete, muffle, ajutaje, tamponane, suporturi, cupe, tuburi, țevi, teci, baghete), altele decât cele din pulberi silicioase fosile sau din pământuri silicioase similare**

Primul paragraf al notei explicative aferente poziției 6902 se aplică în totalitate și acestei poziții. În consecință, sunt excluse de la această poziție conducătoarele de fir de la mașinile de țesut, confecționate din aluminiu sinterizat, sculele și suporturile de scule confecționate din aluminiu sinterizat sau din alte materiale refractare, bilele confecționate din aluminosilicați refractari, concepute a fi utilizate ca suport al unor produse chimice cu rol de catalizator în anumite procese tehnologice etc.

II. ALTE PRODUSE CERAMICE

Considerații generale

Pentru definirea termenilor „porțelan”, „pământ comun (ceramică comună)”, „ceramică fină”, „faiantă” și „gresie” utilizați în pozițiile și subpozițiile acestui subcapitol, a se vedea Notele explicative ale Sistemului armonizat aferente capitolului 69, considerațiile generale de la subcapitolul II.

▼B**6904 Cărămizi pentru construcții, blocuri și dale pentru pardoseală, cărămizi pentru fațade și articole similare, din ceramică**

În privința criteriilor de diferențiere între cărămizile pentru construcții, pe de o parte, și dalele și plăcile de pardoseală sau pentru fațade, pe de altă parte, a se vedea Notele explicative ale Sistemului armonizat aferente poziției 6907.

6905 Țiglă pentru acoperișuri, elemente de șemineu, canale de fum, ornamente arhitectonice din ceramică și alte articole de construcție din ceramică**6905 10 00 Țiglă pentru acoperișuri**

A se vedea Notele explicative ale Sistemului armonizat aferente poziției 6905, al doilea paragraf, punctul (1).

Țiglele pentru acoperișuri se deosebesc de dalele pentru pardoseală sau pentru fațade prin faptul că au, în general, elemente de tip lambă, console sau alte elemente care asigură interblocarea.

6905 90 00 Altele

Aici se clasifică articolele menționate în Notele explicative ale Sistemului armonizat aferente poziției 6905 paragraful al doilea punctele (2)-(4).

6909 Aparate și articole din ceramică pentru laborator, utilizări chimice sau pentru alte scopuri tehnice; jgheaburi, rezervoare și recipiente similare din ceramică pentru gospodăria rurală; ulcioare și recipiente similare de transport sau ambalare, din ceramică**6909 11 00 - 6909 19 00 Aparate și articole pentru laborator, utilizări chimice sau pentru alte scopuri tehnice**

A se vedea Notele explicative ale Sistemului armonizat aferente poziției 6909, paragraful al doilea, punctele (1) și (2).

6909 12 00 Articole având o duritate echivalentă de minimum 9 pe scala Mohs

A se vedea Nota explicativă ale Sistemului armonizat aferentă subpoziției 6909 12.

6909 90 00 Altele

A se vedea Notele explicative ale Sistemului armonizat aferente poziției 6909, paragraful al doilea, punctele (3) și (4).

6912 00 Articole pentru servicii de masă sau de bucătărie, alte articole de menaj sau de uz gospodăresc și articole de igienă sau de toaletă, din ceramică, altele decât din porțelan

Pentru clasificarea produselor în diferitele subpoziții ale acestei poziții, a se vedea și Notele explicative ale Sistemului armonizat aferente capitolului 69 și, în mod deosebit, considerațiile generale de la subcapitolul II, partea „Alte produse ceramice”.

▼B

În privința clasificării articolelor pentru servicii de masă sau de bucătărie și a altor articole de menaj având un caracter decorativ și, în special, având motive decorative în relief, sau similare, a se vedea Notele explicative ale Sistemului armonizat aferente poziției 6913, litera B.

1. Cănille de bere sunt, în general, clasificate la această poziție; cu toate acestea, ele se clasifică la poziția 6913 în cazul în care:

- gura lor este prelucrată sau modelată în așa fel încât este dificil de băut din ele;
- din cauza formei lor, este dificil să fie manipulate și duse la gură;
- decorațiunile în relief sunt de așa natură sau atât de numeroase încât operațiunea de curățire nu se poate face ușor;
- au o formă neuzuală (de exemplu în formă de cap de mort sau de bust de femeie);
- sunt decorate cu vopsele nerezistente.

2. Articolele care au formă de căni de bere, având motive decorative în relief, sau similare, cu o capacitate sub 0,2 litri, se clasifică, în general, la poziția 6913.

**6912 00 21 și
6912 00 81**

Din ceramică comună

Aici sunt clasificate produsele obținute din argile feruginoase și calcaroase (pământ de cărămizi); ele au, în spărtură, aspect pământos, mat și colorat (în general cafeniu, roșu sau galben).

Fragmentele (cioburile) lor sunt eterogene, diametrul elementelor neomogene (granule, incluziuni, pori), reprezentative pentru structura generală a materialului, fiind de peste 0,15 mm. Aceste elemente sunt deci vizibile cu ochiul liber.

Porozitatea (coeficientul de absorbție a apei) este de minimum 5 % din greutate. Porozitatea este determinată după metoda descrisă mai jos:

Determinarea coeficientului de absorbție a apei

Scopul și definiția

Testul se face în scopul determinării coeficientului de absorbție a apei al unui fragment (ciob) de material ceramic. Coeficientul este un procent calculat în raport cu greutatea inițială a fragmentului de material ceramic.

Pregătirea eșantioanelor și efectuarea testului

Numărul de eșantioane pentru fiecare piesă testată este de cel puțin trei. Eșantioanele sunt prelevate din părțile emailate ale aceluiași articol și nu trebuie să aibă mai mult de o față emailată.

▼B

Suprafața unui eșantion trebuie să fie de circa 30 cm² iar grosimea sa maximă de circa 8 mm, incluzând și emailul.

Eșantioanele sunt uscate în etuvă la 105 °C timp de trei ore, apoi răcite în desicator și apoi cântărite, determinându-se greutatea în stare uscată (Gs) cu o precizie de 0,05 g. Apoi, eșantioanele sunt introduse imediat în apă distilată, în așa fel încât să nu atingă fundul recipientului.

Eșantioanele se fierb în apă două ore, apoi se lasă în apă timp de douăzeci de ore. După aceea sunt scoase din apă, iar apa de pe suprafața eșantioanelor este ștearsă cu o pânză curată și ușor umedă. Cavitățile și orificiile se șterg cu ajutorul unei pensule subțiri ușor umede. Se determină greutatea în stare umedă (Gh). Coeficientul de absorbție a apei al eșantioanelor testate este dat de creșterea în greutate multiplicată cu 100 și împărțită la greutatea în stare uscată:

$$\frac{W_w - W_d}{W_d} \times 100$$

Evaluarea rezultatelor

Media coeficienților de absorbție ale diferitelor eșantioane testate, exprimată în procente reprezintă coeficientul de absorbție a apei al materialului ceramic.

**6912 00 23 și
6912 00 83**

Din gresie

Aici sunt clasificate produsele obținute din argilă, de obicei mai mult sau mai puțin colorată în masă; ele se caracterizează prin aspectul compact, opac în spărtură în cazul în care sunt coapte la o temperatură suficient de înaltă pentru a se vitrifica. Transluciditatea poate fi determinată pe un fragment cu o grosime de cel puțin 3 mm, utilizând următorul test:

Testarea translucidității

Definiție

Conturul unui obiect trebuie să fie vizibil prin eșantionul testat, a cărui grosime este cuprinsă între 2 și 4 mm, amplasat într-o cameră obscură la distanța de 50 cm de un bec electric nou amplasat într-o cutie și care emite un flux luminos cuprins între 1 350 și 1 500 lumeni. Becul trebuie să fie schimbat după 50 de ore de funcționare.

Aparatul pentru efectuarea testului (a se vedea schița de mai jos)

Aparatul este constituit dintr-o cutie vopsită la interior în alb mat. La una din extremități este amplasat un bec (A). Extremitatea opusă dispune de un orificiu care permite observarea conturului piesei (B) prin grosimea eșantionului (C) supus testării.

Cutia are următoarele dimensiuni:

- lungime: lungimea becului (cu postamentul său) plus 50 cm;
- lățime și înălțime: aproximativ 20 cm.

Diametrul orificiului este de aproximativ 10 cm.

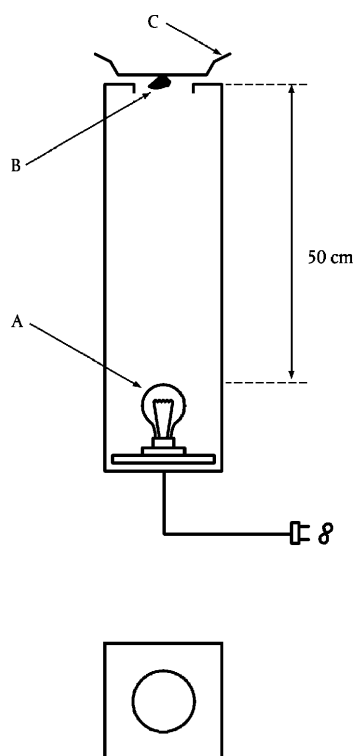
▼ B

Porozitatea produselor clasificate aici (coeficientul de absorbție a apei) este de maximum 3 % din greutate. Porozitatea se determină după metoda prezentată în nota explicativă aferentă subpoziției 6912 00 21.

**6912 00 25 și
6912 00 85**

Din faianță sau ceramică fină

Aici sunt clasificate produsele obținute prin ardere dintr-un amestec de argile selecționate („ceramică fină”), uneori amestecate cu feldspat și cu diferite cantități de cretă (faianță tare, faianță mixtă și faianță moale).

Produsele din faianță se caracterizează prin aspectul alb sau în culori deschise a spărturii (nuanțe slabe de gri, crem sau fildes), iar cele din ceramică fină prin culori ale spărturii de la galben până la cafeniu sau roșu-cafeniu. Spărtura lor, având o granulație fină, este omogenă, diametrul elementelor neomogene (granule, incluziuni, pori), reprezentative pentru structura generală a masei de material, fiind de cel mult 0,15 mm; aceste elemente nu sunt deci vizibile cu ochiul liber.

Porozitatea produselor clasificate aici (coeficientul de absorbție a apei) este de minimum 5 % din greutate. Porozitatea se determină după metoda prezentată în nota explicativă aferentă subpoziției 6912 00 21.

**6912 00 29 și
6912 00 89**

Altele

Aici sunt clasificate produsele din materiale ceramice care nu corespund criteriilor specificate pentru produsele clasificate la alte subpoziții ale acestei poziții, nici criteriilor specificate pentru porțelan (poziția 6911).

▼B

- 6913 Statuete și alte obiecte de ornament din ceramică**
- Poziția cuprinde, între altele, farfuriile decorative.
- O farfurie este considerată „decorativă” în cazul în care îndeplinește simultan următoarele condiții:
1. are pe fața exterioară un motiv decorativ (flori, plante, peisaje, animale, personaje umane, figuri mitologice, reprezentări simbolice, reproduceri de opere de artă sau obiecte religioase etc.), care, datorită mărimii suprafeței pe care o acoperă, sunt în mod evident destinate ornamentării și
 2. nu aparține unui serviciu de masă și
 3. îndeplinește una sau mai multe din următoarele condiții:
 - a) este perforată pe margine, având una sau mai multe găuri străpuse, concepute în principal pentru trecerea unei legături de agățare;
 - b) este importată cu un suport adecvat prezentării farfuriei, inutilizabil separat;
 - c) are o formă, o dimensiune și o greutate care o fac improprie uzului menajer;
 - d) materialul utilizat pentru fabricarea sau decorarea sa (mai ales vopseala și metalul) nu sunt adecvate utilizării în domeniile culinar sau alimentară;
 - e) suprafața sa utilă nu este netedă (ceea ce face dificilă curățarea sa).
- 6913 90 10 Din ceramică comună**
- A se vedea notele explicative aferente subpozițiilor 6912 00 21 și 6912 00 81.
- 6913 90 93 Din faianță sau ceramică fină**
- A se vedea notele explicative aferente subpozițiilor 6912 00 25 și 6912 00 85.
- 6913 90 98 Altele**
- A se vedea notele explicative aferente subpozițiilor 6912 00 23 și 6912 00 83 sau 6912 00 29 și 6912 00 89.



CAPITOLUL 70

STICLĂ ȘI ARTICOLE DIN STICLĂ

Considerații generale

În sensul prezentului capitol, expresia „sticlă optică” definește diferite tipuri de sticlă specială utilizată la realizarea instrumentelor optice necesare, de exemplu, în fotografiere, astronomie, observații (microscopie, navigație etc.), armament (lunete de vizare etc.), în laboratoare, precum și la fabricarea anumitor articole de optică medicală utilizate la corectarea defectelor de vedere. Această sticlă, existentă într-o mare varietate, se caracterizează de obicei printr-o mare transparență și claritate, cu toate că, uneori, este colorată pentru a dobândi, într-o măsură nu prea mare, proprietatea de a absorbi anumite frecvențe ale spectrului luminos. Sticla optică este perfect omogenă, fiind absente obișnuitele bule sau striuri, și are indici de refracție și proprietăți dispersive neuzuale pentru alte categorii de sticlă.

Sunt excluse de la acest capitol foile de sticlă așezate în monturi sau în rame de lemn, de metal etc., care sunt considerate ca pierzându-și caracterul esențial de sticlă și fiind clasificate la diferitele poziții unde se clasifică aceste rame, de exemplu:

1. pentru înrămarea tablourilor, gravurilor etc. (pozițiile 4414 00, 8306 etc.);
2. pentru mașini și aparate sau pentru vehicule [secțiunile (XVI) sau (XVII)];
3. pentru uși, ferestre ale imobilelor etc. (pozițiile 4418, 7610 etc.).

7001 00 Cioburi și alte deșeuri și resturi din sticlă; sticlă în masă

7001 00 10 Cioburi și alte deșeuri și resturi din sticlă

A se vedea Notele explicative ale Sistemului armonizat aferente poziției 7001, primul paragraf, litera (A).

Termenul „cioburi” definește sticla spartă în vederea reutilizării în fabricarea sticlei.

**7001 00 91 și
7001 00 99** Sticlă în masă

A se vedea Notele explicative ale Sistemului armonizat aferente poziției 7001, primul paragraf, litera (B) și paragrafele al doilea și al treilea.

7002 Bile din sticlă (altele decât microsferile de la poziția 7018), bare, baghete sau tuburi, neprelucrate

Poziția cuprinde numai semifabricatele în stare brută (neprelucrate), de exemplu fără nici o prelucrare după formare, tragere, extrudare sau suflare, cu excepția, după caz, a operației de debitare (tronsonare) în cazul tuburilor, al barelor și al baghetelor și a operației de topire/formare a extremităților în scopul de a le netezi sumar pentru a face manipularea lor mai puțin periculoasă, chiar dacă articolele care au suferit aceste prelucrări sunt susceptibile de a fi utilizate în această stare, fără prelucrări ulterioare.

▼B

7002 10 00	<p>Bile</p> <p>A se vedea Notele explicative ale Sistemului armonizat aferente poziției 7002, primul paragraf, punctul 1 și ultimele două paragrafe.</p>
7002 32 00	<p>Din altă sticlă cu un coeficient de dilatare liniară de maximum 5×10^{-6} per grad Kelvin între 0 °C și 300 °C</p> <p>Această sticlă se caracterizează în principal prin absența plumbului, o foarte mică proporție de potasiu și de oxizi alcalino-pământoși și o proporție considerabilă de oxid de bor. Sticla de acest tip are o foarte mare conductivitate termică și o elasticitate remarcabilă, ceea ce o face rezistentă la schimbări bruște de temperatură. Această calitate o face în mod deosebit aptă pentru fabricarea sticlăriei menajere, de bucătărie, de masă, de laborator, pentru iluminat etc.</p>
7003	<p>Sticlă turnată, laminată în plăci, foi sau profile, chiar cu strat absorbant, reflectorizant sau nereflectorizant, dar neprelucrată altfel</p> <p>Poziția nu cuprinde sticla flotată (poziția 7005).</p> <p>Pentru definirea termenului „prelucrat”, a se vedea nota 2, litera (a) de la capitolul 70.</p>
7003 12 10 - 7003 19 90	<p>Plăci și foi nearmate</p> <p>Pentru definirea termenului „armat”, a se vedea Notele explicative ale Sistemului armonizat aferente poziției 7003, antepenultimul paragraf.</p>
7003 12 10 - 7003 12 99	<p>Colorate în masă, opacifiate, placate (dublate) sau cu strat absorbant, reflectorizant sau nereflectorizant</p> <p>Pentru definirea termenului „strat absorbant sau reflectorizant”, a se vedea nota 2 litera (c) de la capitolul 70. Pentru definirea termenului „opacifiat”, a se vedea Notele explicative ale Sistemului armonizat aferente poziției 7003, paragraful al doilea, litera (B).</p> <p>Sticla placată este o sticlă translucidă formată, de obicei, dintr-un strat de culoare alb-lăptos și un strat colorat; cele două straturi sunt presate unul față de celălalt atunci când sunt încă în stare vâscoasă, realizându-se o îmbinare intimă.</p>
7003 20 00	<p>Plăci și foi, armate</p> <p>A se vedea nota explicativă aferentă subpozițiilor 7003 12 10-7003 19 90.</p>
7003 30 00	<p>Profile</p> <p>Sticla profilată se obține printr-un proces de fabricație continuu, în care sticla este modelată la forma dorită imediat ce este evacuată din cuptor în cadrul acestui proces de fabricație continuu. Sticla este apoi tăiată la dimensiunile dorite dar nu mai este prelucrată suplimentar după fabricare.</p>

▼ B

- 7004** **Sticlă trasă sau suflată, în foi, chiar cu strat absorbant, reflectorizant sau nereflectorizant, dar neprelucrată altfel**
- Pentru definirea termenului „prelucrat”, a se vedea nota 2, litera (a) de la capitolul 70.
- 7004 20 10 -** **Sticlă colorată în masă, opacifiată, placată (dublă) sau**
7004 20 99 **cu strat absorbant, reflectorizant sau nereflectorizant**
- A se vedea nota explicativă aferentă subpozițiilor 7003 12 10-7003 12 99.
- 7005** **Geam (sticlă flotată și sticlă șlefuită sau polizată pe una sau două fețe) în foi sau în plăci, chiar cu strat absorbant, reflectorizant sau nereflectorizant, dar neprelucrat prin alte procedee**
- Pentru definirea termenului „prelucrat”, a se vedea nota 2, litera (a) de la capitolul 70.
- 7005 10 05 -** **Geam narmat, cu strat absorbant, reflectorizant sau**
7005 10 80 **nereflectorizant**
- A se vedea notele explicative aferente subpozițiilor 7003 12 10-7003 19 90 și subpozițiilor 7003 12 10-7003 12 99, primul paragraf, prima frază.
- 7005 21 25 -** **Colorate în masă, opacifiate, placate (dublate) sau**
7005 21 80 **simple șlefuite**
- Pentru definirea termenului „opacifiat”, a se vedea Notele explicative ale Sistemului armonizat aferente poziției 7003, paragraful al doilea, litera (B).
- 7010** **Damigene, sticle, baloane, borcane, căni, ambalaje tubulare, fiole și alte recipiente, din sticlă, folosite pentru transport sau ambalare; recipiente din sticlă pentru conserve; dopuri, capace și alte dispozitive de închidere, din sticlă**
- 7010 90 21** **Obținute din tuburi (țevi) din sticlă**
- Aceste recipiente au secțiunea transversală circulară și grosimea peretelui regulată și uniformă, în general sub 2 mm. Nu au însemne sau marcaje în relief ca, de exemplu, cifre, cuvinte, linii sau neregularități. Examenul vizual nu relevă, practic, nici o distorsiune optică în sticlă.
- Capacitatea volumetrică a acestor recipiente variază, în general, între 1 și 100 ml.
- Ele sunt, în general, destinate ambalării produselor farmaceutice sau de diagnostic.
- 7013** **Obiecte din sticlă pentru servicii de masă, pentru bucătărie, toaletă, birou, pentru decorarea locuințelor sau pentru utilizări similare, altele decât cele de la pozițiile 7010 sau 7018**
- 7013 10 00** **Obiecte din vitroceramică**
- Pentru definirea termenului „vitroceramică”, a se vedea Notele explicative ale Sistemului armonizat aferente capitolului 70, considerațiile generale, ultimul paragraf, punctul 2.

▼ B

- 7013 22 10 și
7013 22 90** **Din cristal cu plumb**
- Pentru definirea expresiei „cristal cu plumb”, a se vedea nota de subpoziții 1 de la capitolul 70.
- 7013 33 11 -
7013 33 99** **Din cristal cu plumb**
- Pentru definirea expresiei „cristal cu plumb”, a se vedea nota de subpoziții 1 de la capitolul 70.
- 7013 41 10 și
7013 41 90** **Din cristal cu plumb**
- Pentru definirea expresiei „cristal cu plumb”, a se vedea nota de subpoziții 1 de la capitolul 70.
- 7013 42 00** **Din sticlă cu un coeficient de dilatare liniară de maximum 5×10^{-6} per grad Kelvin între 0 °C și 300 °C**
- A se vedea nota explicativă aferentă subpoziției 7002 32 00.
- 7013 91 10 și
7013 91 90** **Din cristal cu plumb**
- Pentru definirea expresiei „cristal cu plumb”, a se vedea nota de subpoziții 1 de la capitolul 70.
- 7015** **Sticlă pentru ceasuri și sticlă similară, sticlă pentru industria optică sau medicală, bombată, curbată, scobită sau similare, neprelucrată optic; sfere (bule) scobite și segmentele lor, din sticlă, pentru fabricarea acestor obiecte din sticlă**
- 7015 10 00** **Sticlă pentru optică medicală**
- A se vedea Notele explicative ale Sistemului armonizat aferente poziției 7015, litera (C).
- 7015 90 00** **Altele**
- A se vedea Notele explicative ale Sistemului armonizat aferente poziției 7015, literele (A) și (B).
- 7016** **Pavele, dale, cărămizi, plăci, țigle și alte articole, din sticlă presată sau turnată, chiar armată, pentru clădiri sau construcții; cuburi și alte articole din sticlă, chiar pe suport, pentru mozaicuri sau decorațiuni similare; sticlă asamblată în vitralii; sticlă denumită „multicelulară” sau sticlă „spumoasă” în blocuri, panouri, plăci, cochilii sau forme similare**
- Plăcile din sticlă laminată (de exemplu din „sticlă opal” sau din „sticlă marmorată”) nu se clasifică la această poziție, ci la pozițiile 7003 sau 7005, după caz.
- 7017** **Sticlărie de laborator, de igienă sau de farmacie, chiar gradată sau calibrată**
- 7017 10 00** **Din cuarț sau din alte silice topite**
- Produsele clasificate aici conțin silice în proporție de minimum 99 % din greutate. Ca materiale de bază pentru produsele de acest tip, se utilizează nisipul cuarțos foarte pur, cristalul de rocă sau compuși volatili de siliciu. Sticlăria fabricată din nisip cuarțos este opacă sau, cel mult, translucidă. Sticlăria fabricată din cristal de stâncă sau din compuși volatili de siliciu este perfect clară și transparentă.

▼B

7017 20 00 **Din altă sticlă cu coeficientul de dilatare liniară de maximum 5×10^{-6} per grad Kelvin între 0 °C și 300 °C**

A se vedea nota explicativă aferentă subpoziției 7002 32 00.

7018 **Mărgelile din sticlă, imitații de perle naturale sau de cultură, imitații de pietre prețioase sau semiprețioase, articole similare de sticlărie și articole din acestea, altele decât imitațiile de bijuterii; ochi de sticlă, alții decât protezele; statuete și alte articole de ornament, din sticlă prelucrată sau trasă (sticlă filată), altele decât imitațiile de bijuterii; microsferă din sticlă cu diametrul de maximum 1 mm**

7018 10 11 și **Mărgelile de sticlă**
7018 10 19

La aceste subpoziții se clasifică:

1. articolele descrise în Notele explicative ale Sistemului Armonizat aferente poziției 7018, paragraful al doilea, litera (A);
2. articolele similare cunoscute, de asemenea, în comerț ca „mărgelile de sticlă” și care constau în corpuri din sticlă de dimensiuni mai mari (aproximativ până la mărimea unei nuci). Aceste articole, destinate mai ales fabricării colierelor sau a brățărilor, se prezintă sub forme foarte variate (de exemplu sfere, emisfere, picături, cuburi, cilindri, tuburi mici, conuri, poliedre etc.) și sunt perforate dintr-o parte în alta.

Tuburile mici sunt considerate ca mărgelile de sticlă, în sensul acestor subpoziții, în cazul în care diametrul lor exterior și lungimea au maximum 4 mm și, respectiv, maximum 24 mm. Ele nu trebuie confundate cu tuburile speciale, din sticlă cu plumb standardizată, de tipul celor utilizate la fabricarea lămpilor cu incandescență și a diodelor; tuburile de acest tip sunt, în general, incolore și se clasifică la poziția 7002.

Articolele clasificate la aceste subpoziții sunt prezentate, în general, în vrac, în săculețe, în cutii etc.

Aici se clasifică și mărgelile de sticlă, de dimensiuni și culori identice, înșirate pe fir, fără noduri de separare și fără dispozitiv de închidere, pentru comoditatea transportului și pentru prezentare. Aceste șiruri sunt, în general, sub formă de legături obținute prin înnodarea capetelor libere ale firului și nu constituie, deci, șiraguri utilizabile în mod normal în această stare.

La aceste subpoziții nu se clasifică:

- a) mărgelile de sticlă înșirate pe fir (înnodate sau nu în legături), la care mărgelile de mărimi sau de culori diferite sunt dispuse după o regulă (de exemplu prin alternarea în mod regulat a culorilor sau a mărimilor sau prin înșirarea mărgelilor în ordinea mărimii) sau sunt separate între ele prin noduri (poziția 7117);

▼B

b) șiragurile de mărgel (chiar și cele care nu conțin decât mărgel de mărimi, culori sau mod de fabricare identice) care au închizători sau dispozitive similare sau ale căror dimensiuni reduse permit folosirea lor drept coliere (poziția 7117).

7018 10 11**Șlefuite și polizate mecanic**

Mărgelile șlefuite și polizate mecanic clasificate la această subpoziție se deosebesc de mărgelile numite „polizate prin foc” (subpoziția 7018 10 19) datorită suprafețelor lor perfect netede și muchiilor bine conturate. În plus, capetele găurilor lor au adesea fațete șlefuite (uneori chiar și polizate) și au muchiile bine conturate la intersecțiile cu zonele adiacente. Spre deosebire de acestea, capetele găurilor mărgelilor numite „polizate prin foc” sunt de obicei rotunjite și nu creează muchii bine conturate la întâlnirea cu fațetele.

Ele sunt în principal articolele menționate la primul paragraf punctul 2 de la notele explicative aferente subpozițiilor 7018 10 11 și 7018 10 19, care sunt de obicei șlefuite și polizate mecanic.

7018 10 30**Imitații de perle naturale sau de cultură**

Se clasifică aici articolele descrise în Notele explicative ale Sistemului armonizat aferente poziției 7018, paragraful al doilea, litera (B).

În privința imitațiilor de perle naturale sau de cultură înșirate pe fir, se aplică *mutatis mutandis* nota explicativă aferentă subpozițiilor 7018 10 11 și 7018 10 19.

**7018 10 51 și
7018 10 59****Imitații de pietre prețioase sau semiprețioase**

Aici se clasifică articolele descrise în Notele explicative ale Sistemului armonizat aferente poziției 7018, paragraful al doilea, litera (C).

7018 10 51**Șlefuite și polizate mecanic**

Imitațiile de pietre prețioase sau semiprețioase șlefuite și polizate mecanic clasificate la această subpoziție se deosebesc de articolele numite „șlefuite prin foc” (subpoziția 7018 10 59) datorită suprafețelor lor perfect netede și muchiilor bine conturate.

7018 10 90**Altele**

Aici se clasifică imitațiile de coral, biluțele și caboșoanele (altele decât imitațiile de perle și decât imitațiile de pietre prețioase sau semiprețioase) utilizate pentru capetele acelor de pălărie, ornamentele cerceilor clips și tuburile mici din sticlă pentru confecționarea franjurilor.

În privința deosebirilor între micile tuburi de sticlă clasificate la această subpoziție și cele considerate ca perle de sticlă în sensul subpozițiilor 7018 10 11 și 7018 10 19, a se vedea notele explicative aferente acestor subpoziții, paragraful al doilea.

7018 20 00**Microsfere din sticlă, cu diametrul de maximum 1 mm**

Aici se clasifică articolele descrise în Notele explicative ale Sistemului armonizat aferente poziției 7018, paragraful al doilea, litera (H).

▼B

► **M3** Această subpoziție include și microsferele cavitate din sticlă. ◀

7018 90 10**Ochi de sticlă; obiecte de sticlărie**

A se vedea Notele explicative ale Sistemului armonizat aferente poziției 7018, paragraful al doilea, literele (E) și (F).

7018 90 90**Altele**

Aici se clasifică obiectele descrise în Notele explicative ale Sistemului aferente poziției 7018, paragraful al doilea litera (G).

7019**Fibre de sticlă (inclusiv vata de sticlă) și articole din aceste materiale (de exemplu, fire, țesături)**

Fibrele de sticlă includ două categorii principale:

- a) fibrele de sticlă textile (fibre de sticlă din filament) fabricate pornind de la sticla textilă, adică acele produse la care filamentele sunt, în general, dispuse paralel unele față de altele; fibrele de sticlă textile sunt în principal utilizate pentru consolidarea altor materiale, de exemplu materiale compozite, materiale plastice;
- b) fibrele de vată de sticlă; fibrele de vată de sticlă (fibre orientate aleatoriu) sunt obținute printr-un proces de filare rotativă și sunt, în principal, utilizate pentru izolații.

Există două tipuri de fibre de sticlă textile:

- a) fibra de sticlă cu filament (continuu), constituită dintr-un număr mare de filamente paralele continue și al cărei diametru uzual este cuprins între 3 și 34 μm (microni); după formare, aceste filamente continue sunt reunite în fire răsucite, pe mărimi (operațiune denumită, de asemenea, „calibrare”) destinate să faciliteze etapele următoare de producție (tocare, răsucire, înfășurare, țesere etc.); produsele intermediare sunt apoi utilizate în producția anumitor articole din fibre de sticlă (fire tăiate, semitort, fire etc.) comercializate;
- b) fibra de sticlă cu filament discontinuu (fibra de sticlă discontinuă), alcătuită din filamente scurte tăiate sau rupte în timpul procesului de producție și asamblate într-un fir continuu constituit din fibre asamblate într-o manieră lejeră; acestea sunt, de obicei, utilizate în țesături, de exemplu, pentru acoperirea pereților, în sectorul construcțiilor.

Fibrele de sticlă textile pot fi prelucrate suplimentar în articolele următoare de la această poziție:

- covorașe și plase cu fibrele unite cu un liant chimic, cum ar fi covorașe din fire tăiate și covorașe din fire continue și produse neșesute, specifice, cum ar fi voal, plasă etc.,
- țesături cu fibre unite mecanic și anume țesături din sticlă textilă, țesături din fir nerăsucit, țesături împletite, țesături lucrate mecanic, țesături răsucite cum ar fi rovingurile din fibră de sticlă, țesături cu ochiuri deschise, ecrane.

▼ B

- 7019 11 00** **Fire tăiate (*chopped strands*), cu lungimea de maximum 50 mm**
- A se vedea Nota explicativă a Sistemului armonizat aferentă subpoziției 7019 11.
- 7019 12 00** **Semitort (*rovings*)**
- A se vedea Nota explicativă a Sistemului armonizat aferentă subpoziției 7019 12.
- 7019 19 90** **Din fibre discontinue**
- A se vedea Nota explicativă a Sistemului armonizat aferentă subpoziției 7019 19.
- Aici se clasifică, de exemplu, firele făcute din fibre discontinue.
- 7019 31 00** **„Covorașe”**
- A se vedea Nota explicativă a Sistemului armonizat aferentă subpoziției 7019 31.
- 7019 32 00** **„Voal”**
- A se vedea Nota explicativă a Sistemului armonizat aferentă subpoziției 7019 32.

▼ M2

- 7019 39 00** **Altele**
- Această subpoziție include țesături multiaxiale din fibre de sticlă, care sunt constituite din straturi separate de fire paralele din filamente de sticlă, straturi care sunt așezate unul peste altul, în unghiuri diferite. Straturile sunt legate între ele cu ață sintetică prin legare mecanică. Aceste țesături sunt utilizate, de exemplu, în construcția de ambarcațiuni și de nave sau la fabricarea de palete pentru turbinele eoliene.

▼ B

- 7019 90 00** **Altele**
- Aici se clasifică fibrele în vrac sunt constituite dintr-o masă de filamente de diferite lungimi încâlcite unele într-altele (vată de sticlă și lână de sticlă, denumite, de asemenea, „fibre de sticlă”) și utilizate pentru izolații termice sau fonice și prezentate, în general, în comerț în baloturi sau în saci de hârtie.
- 7020 00** **Alte articole din sticlă**
- 7020 00 07 și 7020 00 08** **Baloane din sticlă pentru recipiente izolante sau pentru alte recipiente izotermice a căror izolație este asigurată prin vid**
- A se vedea Nota explicativă a Sistemului armonizat aferentă poziției 7020, al doilea paragraf, punctul 4.
- 7020 00 08** **Prelucrate complet**
- Sunt considerate ca „finite” numai baloanele gata pentru a fi îmbrăcate sau altfel protejate.



SECȚIUNEA XIV

PERLE NATURALE SAU DE CULTURĂ, PIETRE PREȚIOASE SAU SEMIPREȚIOASE, METALE PREȚIOASE, METALE PLACATE SAU DUBLATE CU METALE PREȚIOASE ȘI ARTICOLE DIN ACESTE MATERIALE; IMITAȚII DE BIJUTERII; MONEDE

CAPITOLUL 71

PERLE NATURALE SAU DE CULTURĂ, PIETRE PREȚIOASE SAU SEMIPREȚIOASE, METALE PREȚIOASE, METALE PLACATE SAU DUBLATE CU METALE PREȚIOASE ȘI ARTICOLE DIN ACESTE MATERIALE; IMITAȚII DE BIJUTERII; MONEDE

I. PERLE NATURALE SAU DE CULTURĂ, PIETRE PREȚIOASE SAU SEMIPREȚIOASE NATURALE, ARTIFICIALE SAU RECONSTITUITE

- 7101** Perle naturale sau de cultură, chiar prelucrate sau asortate, dar neînșirate, nemontate, neîncastrate; perle naturale sau de cultură, înșirate temporar pentru facilitarea transportului
- 7101 10 00** Perle naturale
- A se vedea Notele explicative ale Sistemului armonizat aferente poziției 7101, primele patru paragrafe.
- 7101 21 00 și 7101 22 00** Perle de cultură
- A se vedea Notele explicative ale Sistemului armonizat aferente poziției 7101, al cincilea paragraf.
- 7101 21 00** Neprelucrate
- A se vedea Notele explicative ale Sistemului armonizat aferente poziției 7101, al șaselea paragraf.
- 7101 22 00** Prelucrate
- A se vedea Notele explicative ale Sistemului armonizat aferente poziției 7101, al șaselea paragraf.
- 7102** Diamante, prelucrate sau nu, dar nemontate și neîncastrate
- 7102 10 00** Nesortate
- A se vedea Nota explicativă a Sistemului armonizat aferentă subpoziției 7102 10.
- 7102 21 00 și 7102 29 00** Industriale
- A se vedea Nota explicativă a Sistemului armonizat aferentă subpozițiilor 7102 21 și 7102 29.
- 7102 21 00** Neprelucrate sau simplu tăiate, despicate sau degroșate
- A se vedea Nota explicativă a Sistemului armonizat aferentă subpozițiilor 7102 21 și 7102 29, al treilea paragraf.
- Degroșarea constă în fasonarea pietrei eboșă în scopul aducerii ei la dimensiunile dorite, utilizând în acest scop un alt diamant.

▼B

7102 31 00 și 7102 39 00	<p>Neindustriale</p> <p>A se vedea Nota explicativă a Sistemului armonizat aferentă subpozițiilor 7102 31 și 7102 39.</p>
7102 31 00	<p>Neprelucrate sau simplu tăiate, despicate sau degroșate</p> <p>A se vedea Nota explicativă a Sistemului armonizat aferentă subpozițiilor 7102 31 și 7102 39, al doilea paragraf.</p> <p>Degroșarea constă în fasonarea pietrei eboșă în scopul aducerii ei la dimensiunile dorite, utilizând în acest scop un alt diamant.</p>
7103	<p>Pietre prețioase, altele decât diamantele, și semiprețioase chiar prelucrate sau asortate, dar neînșirate, nemontate, neîncastrate; pietre prețioase și semiprețioase, altele decât diamantele, neasortate, înșirate temporar pentru facilitarea transportului</p>
7103 10 00	<p>Neprelucrate sau simplu tăiate sau degroșate</p> <p>A se vedea Nota explicativă a Sistemului armonizat aferentă subpoziției 7103 10.</p> <p>La această subpoziție nu se clasifică pietrele aranjate, de exemplu, ca dubleți sau tripleți (subpozițiile 7103 91 00 sau 7103 99 00).</p>
7103 91 00 și 7103 99 00	<p>Altfel prelucrate</p> <p>A se vedea Nota explicativă a Sistemului armonizat aferentă subpozițiilor 7103 91 și 7103 99.</p> <p>Expresia „pietre aranjate ca dubleți sau tripleți” se referă la aranjamentul obținut prin suprapunerea unei pietre prețioase sau semiprețioase (partea superioară a unui dublet sau triplet) fie peste una sau două alte pietre, prețioase sau semiprețioase (în general de o calitate mai scăzută), fie peste alt material (de exemplu piatră reconstituită sau sticlă).</p> <p>În privința pietrelor prețioase și semiprețioase care nu pot fi considerate ca „altfel prelucrate” în sensul prezentelor subpoziții, precum și în privința pietrelor care, chiar nesortate sau nemontate, se clasifică la capitolele 90 sau 91, a se vedea Notele explicative ale Sistemului armonizat aferente poziției 7103, al treilea și al cincilea paragraf.</p> <p>Eboșele (uzual numite „blanks”) se clasifică la subpoziția 7103 10 00.</p>
7103 91 00	<p>Rubine, safire și smaralde</p> <p>Rubinel este o varietate de corindon a cărui culoare roșie se datorează urmelor de săruri de crom.</p> <p>Safirul este, de asemenea, o varietate de corindon a cărui culoare albastru închis se datorează urmelor de săruri de cobalt.</p> <p>Smaraldul este o varietate de beril. Se prezintă, în general, sub formă de prismă; culoarea verde se datorează urmelor de oxid de crom. Este puțin mai dur decât cuarțul, dar mai puțin dur decât corindonul și diamantul. Valoarea ridicată a smaraldului se datorează culorii și transparenței sale. De obicei se taie în formă dreptunghiulară sau pătrată.</p>

▼ B

7104 Pietre artificiale sau reconstituite, inclusiv prelucrate sau asortate, dar neînșirate, nemontate, neîncastrate; pietre artificiale sau reconstituite, neasortate, înșirate temporar pentru facilitarea transportului

7104 10 00 Cuarț piezoelectric

A se vedea Nota explicativă a Sistemului armonizat aferentă subpoziției 7104 10.

Prezenta subpoziție nu cuprinde, de exemplu:

- a) cristalele piezoelectrice fabricate pornind de la compuși chimici cum sunt sarea Seignette sau Rochelle (tartrat dublu de sodiu și de potasiu tetrahidrat), titanatul de bariu, ortomonofosfații de amoniu sau de rubidiu (subpoziția 3824 99 96);
- b) cristalele piezoelectrice fabricate pornind de la pietre naturale (de exemplu cuarț sau turmalină) (poziția 7103);
- c) cristalele piezoelectrice fabricate pornind de la pietre artificiale, altele decât cuarțul (subpozițiile 7104 20 00 sau 7104 90 00);
- d) cristalele piezoelectrice montate (subpoziția 8541 60 00).

7104 20 00 Altele, neprelucrate sau simplu tăiate sau degroșate

Nota explicativă aferentă subpoziției 7103 10 00 se aplică *mutatis mutandis*.

7104 90 00 Altele

Nota explicativă a Sistemului armonizat aferentă subpozițiilor 7103 91 și 7103 99 se aplică *mutatis mutandis*.

7105 Pulberi și praf de pietre prețioase sau semiprețioase, naturale sau artificiale

7105 10 00 De diamant

A se vedea Notele explicative ale Sistemului armonizat aferente poziției 7105, paragrafele al doilea, al treilea și al patrulea.

7105 90 00 Altele

Aici se clasifică, îndeosebi, pulberile și praful de pietre naturale de tipul granatelor.

II. METALE PREȚIOASE, METALE PLACATE SAU DUBLATE CU METALE PREȚIOASE

7106 Argint (inclusiv argint aurit sau platinat), sub formă brută sau semiprelucrată sau sub formă de pulbere

7106 10 00 Pulberi

Pentru definirea termenului „pulbere”, a se vedea nota de subpoziții 1 de la capitolul 71.

Produsele în stare de pulbere care nu corespund criteriilor granulometrice prevăzute de nota de subpoziții 1 de la capitolul 71 sunt considerate ca granule clasificate la subpozițiile 7106 91 00.

▼B

Deșeurile provenite de la prelucrarea argintului sau a aliajelor sale, utile numai pentru recuperarea metalului sau pentru prepararea unor compuși chimici, de exemplu pilitura, resturile măturate și praful, nu sunt considerate ca pulbere. Aceste deșeuri sunt clasificate la poziția 7112.

Cu toate acestea, pilitura care a fost separată de materiale străine (de exemplu prin procedeul magnetic) și omogenizată din punct de vedere granulometric (de exemplu prin cernere) este considerată pulbere clasificată la prezenta subpoziție, cu condiția să corespundă criteriilor menționate mai sus.

7106 91 00**Sub formă brută**

La această subpoziție se clasifică produsele descrise în Notele explicative ale Sistemului armonizat aferente poziției 7106, paragraful al patrulea, punctul (II).

Lingourile (barele) care, în vederea comercializării lor, au o suprafață netedă și au un marcaj de garanție poansonat se clasifică la această subpoziție.

Pentru a fi clasificate aici, granulele din argint sau din aliaje de argint trebuie să nu corespundă caracteristicilor prevăzute pentru pulberi în nota de subpoziții 1 de la capitolul 71.

Sunt excluse de la această subpoziție barele obținute prin laminare sau tragere (subpoziția 7106 92 00).

7108**Aur (inclusiv aur platinat), sub formă brută sau semiprelucrată sau sub formă de pulbere****7108 11 00****Pulberi**

Nota explicativă aferentă subpoziției 7106 10 00 se aplică *mutatis mutandis*.

7108 12 00**Sub alte forme brute**

Nota explicativă aferentă subpoziției 7106 91 00 se aplică *mutatis mutandis*.

7108 20 00**Utilizat în monetărie**

A se vedea Nota explicativă a Sistemului armonizat aferentă subpoziției 7108 20.

7110**Platină, sub formă brută sau semiprelucrată sau sub formă de pulbere**

Pentru clasificarea aliajelor la subpozițiile acestei poziții, a se vedea nota de subpoziții 3 de la capitolul 71.

**7110 11 00 -
7110 19 80****Platină**

Pentru definirea termenului „platină”, a se vedea nota de subpoziții 2 de la capitolul 71.

7110 11 00**Sub formă brută sau sub formă de pulbere**

Notele explicative aferente subpozițiilor 7106 10 00 și 7106 91 00 se aplică *mutatis mutandis*.

▼B

- 7110 21 00 Sub formă brută sau sub formă de pulbere**
- Notele explicative aferente subpozițiilor 7106 10 00 și 7106 91 00 se aplică *mutatis mutandis*.
- 7110 31 00 Sub formă brută sau sub formă de pulbere**
- Notele explicative aferente subpozițiilor 7106 10 00 și 7106 91 00 se aplică *mutatis mutandis*.
- 7110 41 00 Sub formă brută sau sub formă de pulbere**
- Notele explicative aferente subpozițiilor 7106 10 00 și 7106 91 00 se aplică *mutatis mutandis*.
- 7112 Deșeuri și resturi de metale prețioase sau de metale placate sau dublate cu metale prețioase; alte deșeuri și resturi care conțin metale prețioase sau compuși ai metalelor prețioase, de tipul celor utilizate în principal pentru recuperarea metalelor prețioase**
- Deșeurile și resturile de metale prețioase sau de metale placate sau dublate cu metale prețioase, care au fost topite și turnate în lingouri, blocuri sau forme similare sunt clasificate ca metale brute și nu sunt, deci, clasificate la această poziție.
- III. BIJUTERII, ARTICOLE DE GIUVAERGERIE ȘI ALTELE**
- 7113 Articole de bijuterie sau de giuvaergerie și părți ale acestora, din metale prețioase sau din metale placate sau dublate cu metale prețioase**
- A se vedea nota 2 litera (A) și nota 9 de la capitolul 71.
- 7114 Articole de aurărie sau argintărie și părți ale acestora, din metale prețioase sau din metale placate sau dublate cu metale prețioase**
- A se vedea nota 2 litera (A) și nota 10 de la capitolul 71.
- 7116 Articole din perle naturale sau de cultură, din pietre prețioase sau semiprețioase naturale, artificiale sau reconstituite**
- A se vedea nota 2 litera (B) de la capitolul 71.
- 7117 Imitații de bijuterii**
- A se vedea nota 11 de la capitolul 71.
- 7117 11 00 și 7117 19 00 Din metale comune, chiar aurite, argintate sau platinat**
- Aici sunt incluse:
- lanțurile din metale comune, tăiate la lungime astfel încât fiecare dintre ele să nu permită decât formarea unui singur obiect de imitație de bijuterii (de exemplu prin atașarea unei închizători). Aceste lungimi nu trebuie, în mod normal, să depășească 2 m;

▼B

2. motivele decorative din metale comune, menționate de notele explicative ale Sistemului Armonizat aferente poziției 7117, paragraful al doilea litera (b), ilustrate mai jos, cu titlu exemplificativ:

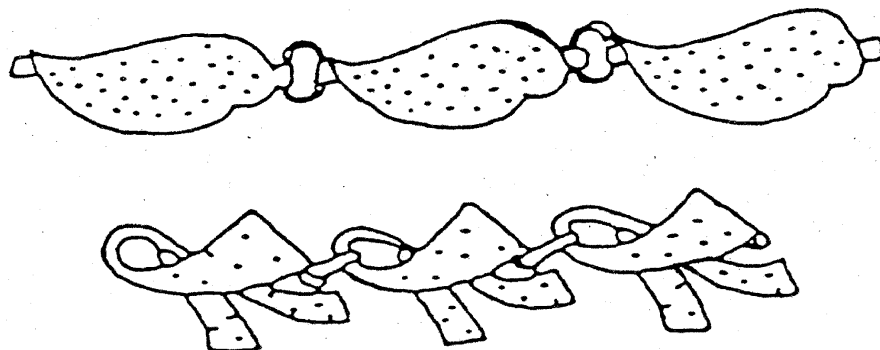



SECȚIUNEA XV

METALE COMUNE ȘI ARTICOLE DIN METALE COMUNE

Considerații generale

Deșeurile și resturile de metale neferoase care au fost retopite și turnate în lingouri, blocuri, somoni sau în forme similare sunt clasificate ca metale brute și nu ca deșeuri și resturi. În consecință, ele se clasifică, de exemplu, la poziția 7601 (aluminiu), 7801 (plumb), 7901 (zinc) sau la subpozițiile 8104 11 00 sau 8104 19 00 (magneziu).

Termenul „metal” se referă și la metalele care au structura amorfă (necristalină), cum sunt sticla metalică și produsele metalurgiei pulberilor.

CAPITOLUL 72

FONTĂ, FIER ȘI OȚEL

Considerații generale

- A. Există un ansamblu de criterii care permit să se facă distincția între produsele forjate și produsele laminate, atunci când această distincție trebuie făcută (pozițiile 7207, 7214, 7216, 7218, 7224 și 7228).

Cu condiția să fie disponibilă întreaga piesă care trebuie examinată, în primul rând trebuie observate variațiile secțiunii transversale:

- în cazul în care aceste variații nu se repetă periodic, produsul este forjat;
- în cazul în care, din contră, variațiile se repetă periodic sau dacă secțiunea este constantă, produsul poate fi forjat sau laminat. În acest caz, este necesar să se examineze toate criteriile următoare:

1. *Dimensiunile secțiunii transversale*

În cazul în care sunt dimensiuni mari (suprafața secțiunii transversale este peste 150 000 mm²), produsul este, probabil, forjat. În cazul în care dimensiunile sunt mici (dimensiunea minimă sub 15 mm), produsul este, probabil, laminat.

2. *Forma secțiunii transversale*

În cazul în care forma este simplă (pătrat, dreptunghi, cerc, hexagon etc.), produsul poate să fie laminat sau forjat, iar dacă forma este mai complexă, produsul este, aproape întotdeauna, obținut prin laminare.

3. *Lungimea*

În cazul în care lungimea produsului este peste 5 m, acesta este, aproape sigur, laminat; în cazul în care lungimea este mai mică, produsul poate fi laminat sau forjat.

▼B4. *Toleranțele dimensiunilor*

Toleranțele dimensiunilor secțiunii transversale sunt mai mici la produsele laminate decât la produsele forjate.

5. *Aspectul metalografic*

Deoarece, în mod normal, raportul de reducere este mai ridicat pentru produsele laminate decât pentru produsele forjate, examenul microscopic permite aproape întotdeauna să se facă distincția între acestea.

Principalele elemente de examinat sunt incluziunile și structura.

- a) Incluziunile în produsele laminate sunt subțiri, foarte alungite și dispuse aproape perfect paralel în sensul laminării; la produsele forjate, incluziunile sunt mai puțin alungite (de formă aproape eliptică) și nu sunt perfect paralele.
- b) Structura produselor laminate prezintă, după recoacere, în cazul în care piesa a fost supusă călirii și revenirii, benzi aproape perfect rectilinii și paralele în sensul laminării. În schimb, la produsele forjate fenomenul este mult mai redus și uneori aproape inexistent.

6. *Cantitatea*

Produsele forjate sunt, în general, prezentate în cantități mici.

Laminarea poate fi efectuată la cald sau la rece. În funcție de forma piesei de laminat și în funcție de dispunerea cilindrilor, procedeul permite să se obțină produse plate cum sunt tablele sau benzile, bare și tije de secțiune circulară sau poligonală, profiluri de diferite secțiuni, tuburi, țevi etc.

- B. Pentru definirea anumitor tipuri de deformări plastice (cum sunt laminarea, forjarea, ștanțarea), a se vedea Notele explicative ale Sistemului armonizat aferente capitolului 72, considerațiile generale, partea (IV), literele (A) și (B).
- C. În ceea ce privește deosebirile între produsele laminate sau trase la cald și produsele obținute sau finisate la rece, a se vedea Notele explicative ale Sistemului armonizat aferente capitolului 72, considerațiile generale, partea (IV) litera (B) ultimul paragraf.

Unele dintre deosebirile, menționate mai sus, între produsele laminate la cald și produsele laminate la rece pot fi diminuate sau chiar anulate dacă produsele laminate la rece au fost supuse recoacerii; de asemenea, în cazul produselor laminate la cald care au fost supuse unei ușoare operații de finisare la rece, diferențele se limitează la duritatea superficială și la aspectul exterior.

▼B

Barele, tijele și profilele laminate sau trase la cald, putând fi finisate la rece, prin tragere sau prin alte procedee, îndeosebi prin rectificare sau calibrare, duc la obținerea unor produse cu un grad mai înalt de finisare. Aceste operațiuni determină considerarea lor ca fiind „obținute sau finisate la rece”.

Cu toate acestea, simpla îndreptare la rece și decojirea grosieră nu sunt considerate ca operații de rectificare sau de calibrare și, deci, nu influențează clasificarea barelor, a tijelor și a profilelor simplu laminate sau trase la cald. În mod similar, răsucirea acestor bare și tije nu este considerată ca „finisare la rece”.

- D. Pentru definirea placării, a se vedea Notele explicative ale Sistemului armonizat aferente capitolului 72, considerațiile generale, partea (IV), litera (C), alineatul (2), paragraful (e).

Metalele comune placate cu metale prețioase, indiferent de grosimea placării, se clasifică la capitolul 71 (a se vedea Notele explicative ale Sistemului armonizat aferente capitolului 71).

- E. În ceea ce privește operațiunile de finisare a suprafeței, a se vedea Notele explicative ale Sistemului armonizat aferente capitolului 72, considerațiile generale, partea (IV), litera (C), alineatul (2), paragraful (d).
- F. Piesele forjate nefinite care nu mai prezintă aspectul grosier de eboșe forjate de la pozițiile 7207, 7218 sau 7224 se clasifică la pozițiile la care se clasifică articolele finite, adică se clasifică, în general, la capitolele 82, 84, 85 sau 87. Rezultă, de exemplu, că piesele forjate, din fier sau din oțel, destinate fabricării vilbrochenelor, se clasifică la poziția 8483.

**I. PRODUSE PRIMARE; PRODUSE PREZENTATE
SUB FORMĂ DE GRANULE SAU PULBERI**

7201 Fonte brute și fonte-oglină (*spiegel*) în lingouri, blocuri sau alte forme primare

Fontele brute și fontele-oglină (*spiegel*) sunt definite la nota 1 literele (a) și (b) de la capitolul 72.

Fonta brută, definită în nota 1 litera (a) de la capitolul 72, care conține mangan peste 6 % dar maximum 30 % din greutate trebuie clasificată ca fontă-oglină (subpoziția 7201 50 90). În cazul în care un aliaj care conține mangan în această proporție conține un alt element într-o proporție care o depășește pe cea indicată în lista de la nota 1 litera (a), de exemplu în cazul în care conține siliciu peste 8 %, acest produs trebuie clasificat la feroaliaje; în exemplul menționat, aliajul trebuie clasificat ca ferosiliciu la subpozițiile 7202 21 00 până la 7202 29 90. [În cazul în care acest aliaj conține mangan peste 30 % și siliciu peste 8 %, el trebuie considerat ca ferosiliciu-mangan de la subpoziția 7202 30 00, iar în cazul în care, în afară de acestea, aliajul mai conține și un alt element de aliere, în procentul indicat în nota 1 litera (c), produsul trebuie clasificat la subpoziția 7202 99 80.]

▼B

Fontele brute, în sensul notei 1 litera (a) de la capitolul 72, care nu sunt fonte-oglină și care, în consecință, trebuie clasificate la subpozițiile 7201 10 11 până la 7201 50 90, sunt cele care conțin mangan în proporție de maximum 6 % . Între aceste fonte se disting fontele brute nealiate (subpozițiile 7201 10 11 până la 7201 20 00) și fontele brute aliate (subpozițiile 7201 50 10 sau 7201 50 90), în funcție de cantitatea elementelor de aliere conținute.

Fontele brute aliate sunt definite în nota de subpoziții 1 litera (a) de la capitolul 72; fontele brute nealiate nu pot conține, raportat la greutate, unul sau mai multe din următoarele elemente, într-o proporție mai mare de:

- 0,2 % crom,
- 0,3 % cupru,
- 0,3 % nichel,
- 0,1 % din oricare din elementele următoare: aluminiu, molibden, titan, tungsten (wolfram), vanadiu.

7201 50 10

Fonte brute, aliate, cu un conținut de titan de minimum 0,3 % și maximum 1 % din greutate și cu un conținut de vanadiu de minimum 0,5 % și maximum 1 %

Produsele clasificate aici sunt utilizate, de obicei, la fabricarea pieselor care necesită o rezistență deosebită la uzură, de exemplu arbori cotiți, tamburi de frână, pistoane de pompă, cilindri de laminor, matrițe pentru forjare la cald, coturi pentru țevi, lingotiere.

7201 50 90**Altele**

Între tipurile de fontă clasificate aici, pot fi menționate:

1. fonta care conține nichel (minimum 0,5 %, dar maximum 3,5 %), destinată fabricării pieselor cu înaltă rezistență mecanică;
2. fonta numită „Ni-Hard” (care conține nichel minimum 3,3 %, dar maximum 5 %, și crom minimum 1,4 %, dar maximum 2,6 %) destinată fabricării pieselor cu înaltă rezistență la uzură;
3. fonta (cu conținut ridicat de nichel, crom, siliciu sau cupru) destinată fabricării pieselor rezistente la coroziune;
4. fonta (care conține, de asemenea, nichel sau crom) destinată fabricării pieselor rezistente la căldură;
5. fonta care conține cupru.

7202**Feroaliaje**

Nota 1 litera (c) de la capitolul 72 definește feroaliajele, precizând concret conținutul limită admis pentru elementele neferoase de aliere și pentru fier.

▼B

Pentru clasificarea feroaliajelor la subpozițiile poziției 7202, a se vedea nota 2 de subpoziții de la capitolul 72.

Astfel, de exemplu, un feroaliaj care conține mangan peste 30 % și siliciu maximum 8 % este clasificat la subpozițiile 7202 11 20-7202 19 00; dacă, dimpotrivă, conține mangan peste 30 % și siliciu peste 8 %, este clasificat la subpoziția 7202 30 00. În mod similar, un aliaj ferossiliciu-mangan-aluminiu trebuie să conțină siliciu peste 8 %, mangan peste 30 % și aluminiu peste 10 % pentru a fi clasificat la subpoziția 7202 99 80.

În cazul în care un feroaliaj binar, ternar sau cuaternar nu este denumit în mod specific, este clasificat la subpoziția 7202 99 80.

Deșeurile siderurgice (din fontă sau oțel) retopite și turnate grosier în lingouri (numite deșeuri lingotate), care au în compoziție un feroaliaj și sunt întrebuințate ca materiale de adaos la fabricarea oțelurilor speciale, sunt clasificate la subpozițiile poziției 7202, după caz.

Poziția 7202 nu cuprinde reziduurile de la topirea metalelor neferoase care, din cauza conținutului de sulf, de fosfor sau din cauza altor impurități, nu pot fi utilizate ca feroaliaje (se clasifică, în general, la poziția 2620).

**7202 11 20 -
7202 19 00**

Feromangan

Feromanganul se prezintă sub formă de bucăți grosiere, cu aspectul alb lucios al spărturii. Este fragil și foarte dur. Este utilizat ca agent de dezoxidare, desulfurare, decarburare în fabricarea oțelului și, prin adaos de mangan, ca element de aliere.

**7202 11 20 și
7202 11 80**

Care conține, în greutate, peste 2 % carbon

Aici sunt incluse sortimentele de feromangan cunoscute ca având un conținut ridicat de carbon (feromangan-carbon). Sortimentul cel mai utilizat conține carbon în proporție de 6-7 % din greutate și mangan peste 30 %, uzual 70-80 % din greutate.

7202 19 00

Altele

Aici se clasifică feromanganul cu conținut de carbon mediu (de la 1,25 % până la 1,5 %) sau scăzut (sub 0,75 %), conținutul de mangan putând varia de la 80 până la 90 %.

Aceste produse sunt utilizate la obținerea oțelurilor aliate cu mangan care trebuie să aibă un conținut scăzut de carbon.

**7202 21 00 -
7202 29 90**

Ferosiliciu

Ferosiliciul are un aspect gri strălucitor în spărtură și este fragil. În comerț există sortimente care conțin siliciu minimum 10 dar sub 96 % și au un conținut redus de carbon (de la 0,1 % până la 0,2 %).

▼ B

Este utilizat la afinarea oțelului și la fabricarea oțelurilor cu siliciu (în principal pentru tabla numită „magnetică”) sau (în locul siliciului, care este mai scump) ca agent reducător (silicotermie) în alte procese metalurgice, de exemplu în metalurgia magneziului.

7202 30 00**Ferosiliciu-mangan**

Produsul ferosiliciu-mangan, numit uneori și „silico-mangan”, este utilizat în diferite sortimente care conțin peste 8 % dar maximum 35 % siliciu, peste 30 % dar maximum 75 % mangan și maximum 3 % carbon.

Este utilizat la fel ca ferosiliciul, dar efectul combinat al siliciului și al manganului reduce la minimum incluziunile nemetalice și, ulterior, reduce conținutul de oxigen.

**7202 41 10 -
7202 49 90****Ferocrom**

Ferocromul se prezintă sub formă de mase cristaline foarte dure, cristalele fiind, uneori, foarte dezvoltate.

Conține, în general, minimum 60 % și maximum 75 % crom, minimum 4 % și maximum 10 % carbon, în cazul ferocromului normal, dar conținutul de carbon poate să scadă până la 0,01 %, reducându-se simultan fragilitatea. Este utilizat pentru obținerea oțelurilor cu crom.

7202 50 00**Ferosiliciu-crom**

Produsul ferosiliciu-crom conține în general 30 % siliciu și 50 % crom, iar conținutul de carbon poate fi ridicat sau foarte scăzut, ca în cazul ferocromului.

Este utilizat în aceleași scopuri ca ferocromul; prezența siliciului facilitează dezoxidarea oțelului.

7202 60 00**Feronichel**

Feronichelul clasificat aici conține sub 0,5 % sulf și este, în general, utilizat ca element de aliere la obținerea oțelurilor cu nichel.

Feronichelul cu un conținut de sulf de minimum 0,5 % nu poate fi utilizat în această stare la obținerea oțelurilor cu nichel; este considerat ca produs intermediar al metalurgiei nichelului și trebuie, deci, clasificat la poziția 7501.

Dimpotrivă, se clasifică aici anumite aliaje cunoscute în tehnică sub numele de „fonte cu nichel” utilizate pentru fabricarea pieselor turnate care necesită rezistență la coroziune sau la temperatură înaltă. Este cazul, de exemplu, al anumitor fonte austenitice, cunoscute în comerț sub diferite denumiri – marcă înregistrată, care conțin maximum 36 % nichel, maximum 6 % crom, maximum 6 % siliciu, peste 2 % carbon și, eventual, mici cantități de alte elemente (aluminiiu, mangan, cupru etc.). În sensul Nomenclaturii combinate, aceste produse nu pot fi clasificate ca fonte din cauza conținutului de nichel de peste 10 %, nici ca oțeluri din cauza conținutului de carbon de peste 2 %.

▼ B

7202 99 80	Altele <p>Aici se clasifică, între altele, ferosiliciu-calciul, feromangan-titanul, ferosiliciu-nichelul, ferosiliciu-aluminiu-calciul, feroalumiuniul, ferosiliciu-aluminiul și ferosiliciu-mangan-aluminiul.</p> <p>Feroalumiuniul conține, în general, de la 12 % până la 30 % aluminiu.</p> <p>Anumite tipuri de feroalumiuni sunt, uneori, utilizate direct pentru turnarea unor piese, atât datorită rezistenței ridicate la coroziune, inclusiv la temperatură înaltă, cât și datorită proprietăților lor magnetice și termice.</p> <p>Ferosiliciu-aluminiul este utilizat la diferite tipuri de aliaje care conțin, de exemplu:</p> <ul style="list-style-type: none">— 45 % siliciu și de la 20 % până la 25 % aluminiu;— de la 65 % până la 75 % siliciu, peste 10 % dar maximum 15 % aluminiu și de la 3 % până la 4 % titan;— de la 20 % până la 25 % siliciu, de la 20 % până la 25 % mangan, peste 10 % dar maximum 12 % aluminiu. <p>Ferosiliciu-mangan-aluminiul conține, în general, 20 % siliciu, 35 % mangan, peste 10 % dar maximum 12 % aluminiu.</p>
7203	Produse feroase obținute prin reducerea directă a mine-reului de fier și alte produse feroase spongioase, în bucăți, pelete sau forme similare; fier cu o puritate minimă în greutate de 99,94 %, în bucăți, pelete sau forme similare
7203 90 00	Altele <p>Pe lângă produsele menționate în partea a doua a titlului poziției 7203, care fac obiectul penultimului paragraf al Notelor explicative ale Sistemului armonizat referitoare la această poziție, aici se clasifică produsele spongioase feroase obținute altfel decât prin reducerea directă a mine-reului de fier, adică acele produse obținute prin tehnologia atomizării plecând de la fonta brută.</p>
7204	Deșeuri și resturi de fontă, de fier sau de oțel (fier vechi); deșeuri lingotate din fier sau oțel <p>Pe lângă deșeurile și resturile descrise în notele explicative ale Sistemului armonizat poziția 7204, partea (A), poziția include și șinele uzate și tăiate la lungimi sub 1,5 m (a se vedea nota explicativă aferentă subpoziției 7302 10 90).</p>
7204 41 10	Deșeuri de așchiere, șpan, deșeuri de măcinare, pilitură

▼ B

Sunt excluse de la această subpoziție deșeurile de măcinare și pilitura separate de corpuri străine (de exemplu prin procedee magnetice) și omogenizate din punct de vedere granulometric (de exemplu prin cernere). Ele se clasifică, în funcție de dimensiunea granulelor [a se vedea nota 8 litera (b) de la secțiunea (XV) și nota 1 litera (h) de la capitolul 72], la subpozițiile 7205 10 00, 7205 21 00 sau 7205 29 00.

7204 49 10**Fragmentate**

„Deșeuri și resturi fragmentate (mărunțite)” sunt acele produse la care 95 % din greutate au dimensiunile de maximum 200 mm.

7204 49 90**Altele**

Aici se clasifică deșeurile și resturile în vrac constituite, de exemplu, dintr-un amestec de fontă, fier cositorit și oțeluri.

7204 50 00**Deșeuri lingotate**

Deșeurile lingotate care au compoziția chimică a unui feroaliaj, utilizate ca materiale adiționale pentru fabricarea oțelurilor speciale, se clasifică, după caz, la subpozițiile poziției 7202.

7205**Granule și pulberi, de fontă brută, de fontă-oglină (spiegel), de fier sau de oțel****7205 21 00 și
7205 29 00****Pulberi**

Pulberile clasificate la aceste subpoziții pot să conțină, în adaos, fie elemente de aliere pentru anumite utilizări menționate în Notele explicative ale Sistemului armonizat aferente poziției 7205 secțiunea (B), fie elemente protectoare (de exemplu zinc) pentru evitarea riscului combustiei spontane a ferului.

II. FIER ȘI OȚELURI NEALIATE**7208****Produse laminate plate, din fier sau din oțeluri nealiate, cu o lățime de minimum 600 mm, laminate la cald, neplacate și neacoperite**

Termenul „relaminare” în sensul subpozițiilor de la această poziție este limitat la operația prin care metalul este trecut printre cilindri care se rotesc în sens opus, în scopul reducerii grosimii sale. Această operație poate, de asemenea, să aibă ca efect ameliorarea suprafeței metalului sau a proprietăților sale mecanice. Termenul „relaminare” nu se referă nici la trecerea finală la rece (*skin-pass*), care nu reduce decât foarte puțin grosimea, nici la procesele de transformare care constau numai în simpla formare a produselor, fără reducerea grosimii lor.

**7208 90 20 și
7208 90 80****Altele**

Aici se clasifică produsele laminate plate, la cald, care au fost supuse unuia sau mai multor tratamente de suprafață din cele menționate în Notele explicative ale Sistemului armonizat aferente poziției 7208, paragraful al doilea, punctele (3)-(5) și/sau decupate în alte forme decât pătrată sau dreptunghiulară.

▼ B

La această subpoziție se clasifică, de asemenea, produsele laminate plate, la cald, care au fost supuse, după laminare, unei prelucrări cum ar fi perforarea, ondularea, teșirea sau rotunjirea muchiilor.

Cu toate acestea, produsele care au motive în relief ce provin direct din laminare nu sunt considerate ca fiind supuse unei prelucrări în sensul prezentei subpoziții.

7209 Produse laminate plate, din fier sau din oțeluri nealiat, cu o lățime de minimum 600 mm, laminate la rece, neplacate și neacoperite

**7209 90 20 și
7209 90 80 Altele**

Notele explicative aferente subpozițiilor 7208 90 20 și 7208 90 80 se aplică *mutatis mutandis*.

7210 Produse laminate plate, din fier sau din oțeluri nealiat, cu o lățime de minimum 600 mm, placate sau acoperite

În sensul acestei poziții, se consideră placate produsele care au suferit operația de placare, astfel cum este ea definită în partea (IV), secțiunea (C), punctul (2), litera (e) de la considerațiile generale ale Sistemului armonizat aferente capitolului 72, și se consideră acoperite produsele care au suferit unul din tratamentele menționate mai sus în litera (d) punctele (4) și (5) de la considerațiile generale ale Sistemului armonizat aferente capitolului 72.

7210 12 20 Tablă cositorită

Nu se clasifică aici tabla cositorită lăcuită (subpoziția 7210 70 10).

7210 20 00 Acoperite cu plumb, inclusiv fierul mat

În sensul prezentei subpoziții, prin „fier mat” se înțelege produsele laminate plate cu grosimea sub 0,5 mm, care sunt acoperite, prin electroliză sau prin imersie într-o baie de metal topit, cu un strat de aliaj plumb-staniu. Cantitatea de plumb pe ambele fețe este de cel mult 120 g/m² de produs.

7210 30 00 Acoperite electrolitic cu zinc

A se vedea Nota explicativă a Sistemului armonizat aferente subpozițiilor 7210 30, 7210 41 și 7210 49.

7210 41 00 Ondulate

A se vedea Notele explicative ale Sistemului armonizat aferente poziției 7208, alineatul al șaselea.

7210 61 00 Acoperite cu aliaje de aluminiu-zinc

La prezenta subpoziție se clasifică produsele laminate plate acoperite cu un strat de aliaj la care aluminiul predomină în greutate față de zinc. Aceste aliaje pot, de asemenea, să conțină și alte elemente de aliere.

▼ B

7210 90 80	Altele Pe lângă produsele emailate, la această subpoziție sunt clasificate, între altele, produsele argintate, aurite sau platinatate, adică acoperite cu metale prețioase pe una sau pe ambele suprafețe în funcție de procedeele utilizate, altele decât placarea. Aceste procedee sunt, în principal, depunerea electrolitică, pulverizarea (sufierea) și evaporarea în vid. A se vedea în aceste sens Notele explicative ale Sistemului armonizat aferente capitolului 72, considerațiile generale, partea (IV) secțiunea (C) 2 litera (d) punctul (4).
7211	Produse laminate plate, din fier sau din oțeluri nealiatate, cu o lățime sub 600 mm, neplacate și neacoperite Poziția nu cuprinde produsele laminate plate de altă formă decât pătrată sau dreptunghiulară, chiar dacă lățimea lor este sub 600 mm (poziția 7208).
7212	Produse laminate plate, din fier sau din oțeluri nealiatate, cu o lățime mai mică de 600 mm, placate sau acoperite Notele explicative aferente poziției 7210 și subpozițiilor aferente se aplică <i>mutatis mutandis</i> .
7212 10 10	Tablă cositorită, simplu tratată la suprafață Tabla cositorită simplu lăcuită nu se clasifică la această subpoziție (ci la 7212 40 20).
7212 50 61	Acoperite cu aliaje de aluminiu-zinc Nota explicativă aferentă subpoziției 7210 61 00 se aplică <i>mutatis mutandis</i> .
7214	Alte bare și tije din fier sau din oțeluri nealiatate, simplu forjate, laminate, trase sau extrudate la cald, inclusiv cele torsionate după laminare
7214 10 00	Forjate Pentru deosebiri între produsele forjate și produsele laminate, a se vedea notele explicative aferente capitolului 72, considerațiile generale, partea (A).
7215	Alte bare și tije din fier sau din oțeluri nealiatate
7215 50 11 - 7215 50 80	Altele, simplu obținute sau finisate la rece

▼ B

Barele laminate la cald pot fi finisate la rece prin ambutisare sau alt proces – rectificare sau calibrare, în principal – conferind produsului o finisare mai bună. Îmbunătățirea finisării înseamnă reducerea toleranțelor diametrului și a ovalizării și eliminarea de pe suprafață a oricărui defect precum microfisuri sau zone decarburate. Această operațiune le clasifică ca „prelucrate la rece” sau „finisate la rece”. În general, acestea au o suprafață netedă și destul de omogenă. Nu prezintă striuri și alte defecte superficiale, deși barele modelate pot prezenta asperități de la foarte slabe la medii, în funcție de gradul de rectificare.

Prelucrările de suprafață, suplimentare celor menționate mai sus, precum lustruirea, sunt excluse (a se vedea notele explicative aferente subpoziției 7215 90 00).

7215 90 00**Altele**

Aici se clasifică barele și tijele forjate, laminate, trase sau extrudate la cald și cele obținute sau prelucrate la rece care au fost supuse:

1. unor prelucrări de suprafață mai avansate decât cele menționate în Notele explicative ale Sistemului armonizat aferente poziției 7214, al patrulea paragraf, punctele (1)-(3), de exemplu lustruirea, polizarea, oxidarea artificială, fosfatarea, oxalarea, îmbrăcarea și (cu excepția barelor și a tijelor laminate, trase sau extrudate) placarea sau
2. unor prelucrări mecanice cum sunt perforarea sau calibrarea.

7216**Profile, din fier sau din oțeluri nealiate**

Poziția nu cuprinde cornierele perforate și profilele „Halfen”, care se clasifică la poziția 7308 și sunt descrise în notele explicative de la această poziție.

7216 32 11**Cu fețele aripilor paralele**

Aici se clasifică numai profilele ale căror fețe interioare și exterioare ale aripilor sunt paralele.

Aceste profile au forma următoare:

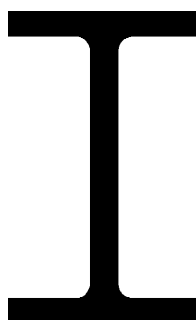
**7216 32 91****Cu fețele aripilor paralele**

A se vedea nota explicativă aferentă subpoziției 7216 32 11.

▼ B**7216 50 91****Profile plate cu proeminențe**

Aici se clasifică produsele cu secțiune transversală plină și constantă, cum este cea prezentată mai jos, în general cu lățimea sub 430 mm. Înălțimea „a” a proeminenței este, în general, egală cu o șeptime din lățimea „b”.

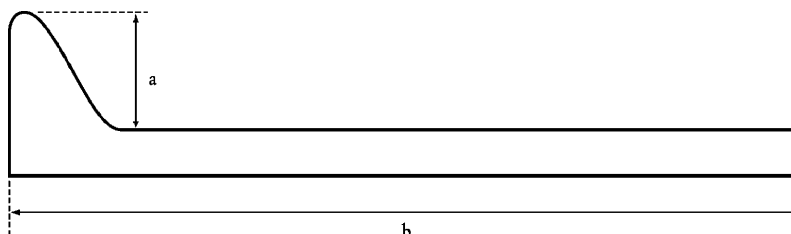
**7216 69 00****Altele**

Aici se clasifică, de exemplu, profilele care au fost obținute sau finisate la rece prin tragere cu reducerea grosimii.

**7216 91 10 și
7216 91 80****Obținute sau finisate la rece din produse laminate plate**

Nota explicativă aferentă subpoziției 7215 90 00 se aplică *mutatis mutandis*.

7216 91 10**Tablă cu nervuri (striată)**

Tabla cu nervuri (striată) este în principal utilizată pentru acoperirea fațadelor.

Ea are, de exemplu, forma următoare:

Nu se clasifică aici tabla nervurată care are dispozitive de fixare (subpoziția 7308 90 59).

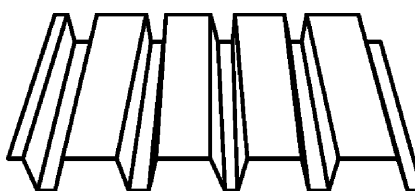
**7216 99 00****Altele**

Nota explicativă aferentă subpoziției 7215 90 00 se aplică *mutatis mutandis*.

III. OȚELURI INOXIDABILE**7219****Produse laminate plate din oțeluri inoxidabile, cu o lățime de minimum 600 mm****7219 90 20 și
7219 90 80****Altele**

Se clasifică aici produsele plate laminate la cald sau la rece care au fost supuse unuia sau mai multor prelucrări de suprafață din cele menționate de Notele explicative ale Sistemului armonizat aferente capitolului 72, considerațiile generale, partea (IV), secțiunea (C) (2), literele (d) și (e) sau tăiate în alte forme decât pătrate sau rectangulare.

▼B

Aici se clasifică, de asemenea, produsele plate laminate la cald sau la rece care au fost supuse, după laminare, unor prelucrări cum ar fi perforarea, ondularea, teșirea sau rotunjirea muchiilor.

7220 Produse laminate plate din oțeluri inoxidabile, cu o lățime sub 600 mm

Poziția nu cuprinde produsele laminate plate de altă formă decât pătrată sau dreptunghiulară, chiar dacă lățimea lor este sub 600 mm (poziția 7219).

**IV. ALTE OȚELURI ALIATE; BARE ȘI TIJE
TUBULARE PENTRU FORAJ, DIN OȚELURI
ALIATE SAU NEALIATE**

7225 Produse laminate plate, din alte oțeluri aliate, cu o lățime de minimum 600 mm

7225 11 00 Cu grăunți orientați

Produsele laminate plate magnetice cu grăunți orientați au proprietăți magnetice sensibil mai bune în sensul laminării decât perpendicular pe sensul de laminare (textura „Goss”). Aceste produse sunt, în general, acoperite cu un strat izolator care este constituit, de obicei, dintr-un strat (o peliculă) de material sticlos (în principal silicați de magneziu).

7226 Produse laminate plate, din oțeluri aliate, cu o lățime sub 600 mm

7226 11 00 Cu grăunți orientați

A se vedea nota explicativă aferentă subpoziției 7225 11 00.

7226 99 10 Acoperite electrolitic cu zinc

A se vedea Nota explicativă a Sistemului armonizat aferentă subpozițiilor 7210 30, 7210 41 și 7210 49.

7226 99 30 Altfel acoperite cu zinc

A se vedea Nota explicativă a Sistemului armonizat aferentă subpozițiilor 7210 30, 7210 41 și 7210 49.

7227 Bare și tije, laminate la cald, în rulouri cu spire nearanjate (fil machine), din alte oțeluri aliate

7227 90 95 Altele

Aici se clasifică, de exemplu, sârma pentru sudură, alta decât cea de la poziția 8311.

7228 Alte bare și tije, profile din alte oțeluri aliate; bare și profile tubulare, pentru foraj, din oțeluri aliate sau nealiate

7228 40 10 și 7228 40 90 Alte bare și tije, simplu forjate

În ceea ce privește deosebirile între produsele forjate și produsele laminate, a se vedea considerațiile generale aferente capitolului 72, partea (A).

▼B

CAPITOLUL 73

ARTICOLE DIN FONTĂ, DIN FIER SAU DIN OȚEL

7301 Palplanșe din fier sau din oțel, chiar perforate sau confecționate din elemente asamblate; profile, obținute prin sudare, din fier sau din oțel

Poziția cuprinde palplanșele și profilurile obținute prin sudare și care au suferit prelucrări cum sunt perforarea, răsucirea etc., cu condiția ca respectivele prelucrări să nu confere acestor produse caracterul unor articole clasificate în altă parte.

7301 20 00 Profile

Nu sunt clasificate aici cornierele perforate și profilele numite „*Halfen*” (poziția 7308).

7302 Materiale de construcție pentru liniile ferate, din fontă, din fier sau din oțel; șine, contrașine și cremaliere, ace și inimi de macaz, macazuri și alte elemente de încrucișare sau de schimbare de cale, traverse, eclise de îmbinare, cuzineți, pene de fixare, plăci de bază, plăci de așezare, plăci de strângere, plăci și bare de ecartament și alte piese special concepute pentru așezarea, îmbinarea sau fixarea șinelor

7302 10 10 Conducătoare de curent, cu părți din metale neferoase

Aici se clasifică numai șinele conductoare de curent (fiind excluse șinele de rulare), a căror suprafață de contact este din metale neferoase (aluminiiu, cupru) sau care sunt dotate cu piese de conexiune din metale neferoase.

Șinele conductoare de curent clasificate la această subpoziție, de obicei numite „a treia (sau a patra) șină”, au secțiunea identică cu cea a șinelor obișnuite de rulare sau în dublu T sau dreptunghiulară sau trapezoidală etc. și sunt constituite din oțel, de obicei mai moale decât cel al șinelor de rulare, deoarece proprietățile sale mecanice pot fi sacrificate în beneficiul calităților electrice: rezistivitatea electrică care, pentru oțelul șinelor de rulare, este de cca $0,19 \times 10^{-6}$ ohm m, este de numai 0,11 ohm m pentru oțelul cu conținut redus de carbon (cca 0,08 %) și de mangan (0,2 %) sau chiar de 0,10 ohm m pentru fierul Armco (fier practic 99,9 % pur).

Șinele conductoare pot să aibă contact superior, lateral sau inferior și sunt adesea protejate de un înveliș de rășină care lasă liberă numai fața pe care se deplasează patina de contact.

7302 10 22 și 7302 10 28 Șine cu cap rotund cu talpă lată (șine tip Vignole)

Șinele cu cap rotund cu talpă lată (denumite șine tip Vignole după numele inventatorului lor) sunt tipul de șine utilizate în mod normal atât pentru liniile ferate obișnuite, cât și pentru liniile ferate de mare viteză, pentru liniile ferate locale și liniile ferate de munte.

Acest profil are forma următoare:

▼B**7302 10 40 Șine cu șanț**

Șinele cu șanț sunt șine speciale pentru tramvaie și utilizări industriale, cum sunt macaralele și transportatoarele suspendate.

Profilul șinei este conceput astfel ca brida roții să pătrundă în șanțul format de golul profilului.

Acest profil are forma următoare:

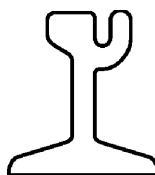
**7302 10 90 Folosite**

Nu se clasifică aici acele șine uzate care se consideră ca fiind fier vechi clasificat la poziția 7204, de exemplu șinele torsionate și șinele tăiate la lungimi sub 1,5 m.

7303 00 Tuburi, țevi și profile tubulare, din fontă**7303 00 10 Tuburi și țevi, de tipul celor utilizate pentru canalizări sub presiune**

Aici se clasifică tuburile și țevile din fontă care sunt, în general, utilizate pentru conductele (adesea îngropate) de alimentare cu gaze și apă și care pot să suporte o presiune de cel puțin 10,13 bar. Tuburile și țevile pentru conducte sub presiune sunt aproape în exclusivitate fabricate din fontă ductilă cu rezistență deosebit de mare (rezistență minimă tracțiune: 420 MPa). Tuburile și țevile pentru conducte sub presiune trebuie să aibă caracteristici mecanice bune (este esențială o bună plasticitate pentru a suporta modificările de formă) pentru a nu se deteriora în cazul mișcărilor progresive ale solului. În consecință, limita de curgere a materialului trebuie să fie de cel puțin 300 MPa.

7304 Tuburi, țevi și profile tubulare, fără sudură, din fier sau din oțel

Articolele a căror lungime nu depășește dublul celei mai mari dimensiuni a secțiunii transversale nu pot fi considerate ca tuburi și țevi și deci nu pot fi clasificate la această poziție. Ele trebuie considerate, după caz, fie ca accesorii de țevărie (poziția 7307), fie ca șaibe (poziția 7318).

▼B

Această poziție include, de asemenea, articole care sunt filetate, indiferent de raportul dintre partea filetată și lungimea totală a articolului [a se vedea și nota explicativă la Sistemul armonizat aferentă capitolului 73, Considerații generale, punctul (1)].

7304 31 20**De precizie**

Produsele clasificate aici se caracterizează prin rugozitatea mică a suprafețelor interne sau externe a pereților lor (sunt netezite, șlefuite sau chiar lustruite) și prin toleranțele dimensionale mult mai mici decât ale celor finisate la cald.

Tuburile care corespund prescripțiilor normei ISO 3304 și normelor naționale conexe sunt utilizate în aplicații cum ar fi circuitele hidraulice sau pneumatice, amortizoarele, verinele hidraulice sau pneumatice și, în general, pentru fabricarea de părți de vehicule, de motoare și de utilaje.

Tuburile care corespund prescripțiilor normelor ISO 6759 și 9329 și normelor naționale conexe sunt utilizate, între altele, la realizarea conductelor aparatelor sub presiune: boilere, supraîncălzitoare, schimbătoare de căldură, reîncălzitoare de apă pentru centrale electrice, atunci când sunt necesare dimensiuni tolerate strâns.

7304 39 10**Brute, drepte și cu pereții de grosime uniformă, destinate exclusiv fabricării țevilor și a tuburilor cu alte secțiuni și cu alte grosimi ale peretelui**

Aici se clasifică tuburile de oțel fără sudură obținute în principal prin perforare și laminare la cald sau prin perforare și tragere la cald, denumite uzual „eboșe”. Ele sunt destinate, în principal, transformării în tuburi cu altă formă a secțiunii și cu altă grosime a pereților și având o toleranță dimensională mult mai redusă decât produsul de la care s-a plecat.

Ele sunt prezentate cu extremitățile tăiate și debavurate, dar fără nici o altă operație de finisare. Suprafețele lor interioare și exterioare sunt brute, necurățate de țunder, deci nu strălucesc. Ele nu sunt nici unse cu ulei, nici zincate, nici vopsite.

**7304 39 52 și
7304 39 58****Tuburi filetate sau filetabile, numite „conducte de gaz”**

Aceste tuburi sunt obținute prin laminare la cald și calibrare. Ele au diametrul exterior de la 13,5 mm până la 165,1 mm și se livrează cu extremitățile netede sau cu extremitățile filetate și manșonate. Ele pot avea suprafețele nefinisate sau protejate cu un strat de zinc sau alt material de protecție, de exemplu material plastic.

Finisarea la cald le conferă caracteristici mecanice care le permite să suporte executarea pe șantier a operațiilor de tăiere la lungimea de utilizare, de îndoire și de filetare.

Ele sunt utilizate, în principal, pentru rețelele de distribuție în imobile a apei, a aburului sau a gazelor.

Ele respectă prescripțiile normei ISO 65 și ale normelor naționale corespondente.

▼B

7304 49 10 **Brute, drepte și cu peretele de grosime uniformă, destinate exclusiv fabricării țevilor și tuburilor cu alte secțiuni și cu alte grosimi ale peretelui**

A se vedea nota explicativă aferentă subpoziției 7304 39 10.

7304 51 81 **De precizie**

A se vedea nota explicativă aferentă subpoziției 7304 31 20.

7304 59 10 **Brute, drepte și cu peretele de grosime uniformă, destinate exclusiv fabricării țevilor și a tuburilor cu alte secțiuni și cu alte grosimi ale peretelui**

A se vedea nota explicativă aferentă subpoziției 7304 39 10.

7305 **Alte tuburi și țevi (de exemplu sudate sau nituite), cu secțiune circulară, cu diametrul exterior peste 406,4 mm, din fier sau din oțel**

Nota explicativă aferentă poziției 7304 se aplică *mutatis mutandis*.

7306 **Alte tuburi, țevi și profile tubulare (de exemplu sudate, nituite, fâlțuite sau cu margini simplu apropiate), din fier sau din oțel**

Nota explicativă aferentă poziției 7304 se aplică *mutatis mutandis*.

**7306 30 11 și
7306 30 19** **De precizie, cu grosimea peretelui**

Aici se clasifică atât tuburile de precizie simplu calibrate, cât și tuburile de precizie sudate, trase la rece.

1. *Tuburi simplu calibrate*

Aceste tuburi sunt, în general, obținute prin sudare continuă, fără aport de metal, prin rezistență electrică sau prin inducție, plecând de la produse laminate plate rulate, laminate la cald sau la rece, după o formare la rece în sens longitudinal.

Suprafața lor este, de cele mai multe ori, curățată de țunder și unsă în urma lubrifierii din cursul operațiilor de formare, sudare și calibrare. Nu au cordon de sudură în exterior, căci acesta au fost eliminat prin șeveruire, imediat după sudare. În unele cazuri, cordonul de sudură este eliminat și la interior.

Datorită formării și calibrării la rece, aceste tuburi sunt livrate în stare ecruisată, cu excepția cazului în care se impune un tratament termic de regenerare a structurii.

Sunt utilizate, în principal, la fabricarea părților de auto-vehicule, de utilaje, de mobilier metalic, de cadre de bicicletă, de cărucioare pentru copii, de bariere și balustrade.

▼ B

Respectă prescripțiile normei ISO 3306 și ale normelor naționale corespondente.

2. *Tuburi sudate trase*

Aceste tuburi se deosebesc de tuburile de precizie sudate simplu calibrate prin faptul că nu au nici o urmă de cordon de sudură nici la interiorul nici la exteriorul tubului și prin faptul că toleranțele lor dimensionale sunt mai strânse.

Utilizările lor sunt aceleași cu ale celor de la subpozițiile 7304 31 20 și 7304 51 81.

Respectă prescripțiile normelor ISO 3305 sau prescripțiile normelor ISO 6758 și 9330, dacă sunt utilizate pentru aparate sub presiune.

**7306 30 41 și
7306 30 49**

Tuburi filetate sau filetabile, numite „conducte de gaz”

Aceste tuburi sunt obținute prin procedeul sudării prin forjare, după formarea la cald. Pentru celelalte caracteristici și pentru utilizări, a se vedea nota explicativă aferentă subpozițiilor 7304 39 52 și 7304 39 58.

7306 50 20

De precizie

A se vedea nota explicativă aferentă subpozițiilor 7306 30 11 și 7306 30 19.

7307

Accesorii de țevărie (de exemplu racorduri, coturi, manșoane) din fontă, din fier sau din oțel

**7307 11 10 și
7307 11 90**

Din fontă nemaleabilă

Expresia „fontă nemaleabilă” include și fonta cu grafit lamelar.

La aceste subpoziții se clasifică accesoriile din fontă cum sunt coturile, curbele, manșoanele, flanșele, bridele, colierele, teurile. Racordarea lor la tuburile sau țevile din fontă sau oțel se face fie prin înfiletare, prin contact sau prin asamblare mecanică.

7307 19 10

Din fontă maleabilă

Fonta maleabilă este un produs intermediar între fonta cu grafit lamelar (fonta cenușie) și oțelul turnat. Ea se poate turna relativ ușor și devine tenace și maleabilă după un tratament termic adecvat. În timpul tratamentului termic, carbonul este eliminat parțial sau își modifică structura sau starea. În final, carbonul se depune sub formă de noduli care diminuează coeziunea metalică într-o măsură mai mică decât o diminuează paietele (fulgii) de grafit din fonta cu grafit lamelar (fonta cenușie).

Atunci când conținutul de carbon este de maximum 2 % din greutate, produsul este considerat ca fiind oțel de turnare (a se vedea nota 1 de la capitolul 72), iar produsele obținute din acest material se clasifică la subpoziția 7307 19 90.

▼ B

A se vedea și nota explicativă aferentă subpozițiilor 7307 11 10 și 7307 11 90, paragraful al doilea.

7307 19 90**Altele**

La această subpoziție se clasifică accesoriile din fontă cu grafit sferoidal.

7307 23 10**Coturi și curbe**

Aici se clasifică, în principal, coturile și curbele cu grosimea constantă pe toate generatoarele, descrise în normele ISO 3419-1981 și în normele naționale corespunzătoare.

Extremitățile lor sunt tăiate rectangular și, la produsele cu pereții mai groși, șanfrenate pentru a facilita sudarea lor de tuburi.

Coturile sunt prezentate cu unghiuri de curbură fie la 45°, fie la 90°, iar curbele la 180°.

Aici se clasifică și coturile și curbele a căror grosime nu este constantă.

7307 23 90**Altele**

Aici se clasifică, în principal, teurile și crucile cu deschideri egale sau inegale, manșoanele (mufele), dopurile și alte elemente de închidere, reducățiile concentrice sau excentrice, descrise în normele ISO 3419-1981 și în normele naționale corespunzătoare.

În ceea ce privește finisarea extremităților, a se vedea nota explicativă aferentă subpoziției 7307 23 10.

7307 93 11**Coturi și curbe**

A se vedea nota explicativă aferentă subpoziției 7307 23 10.

7307 93 19**Altele**

A se vedea nota explicativă aferentă subpoziției 7307 23 90.

7307 93 91**Coturi și curbe**

A se vedea nota explicativă aferentă subpoziției 7307 23 10.

7307 93 99**Altele**

A se vedea nota explicativă aferentă subpoziției 7307 23 90.

7308

Construcții și părți de construcții (de exemplu poduri și elemente de poduri, porți de ecluze, turnuri, piloni, stâlpi, coloane, șarpante, acoperișuri, uși și ferestre și tocurile lor, pervazuri și praguri, obloane, balustrade) din fontă, din fier sau din oțel, cu excepția construcțiilor prefabricate de la poziția 9406; table, tole, tije, bare, profile, țevi și produse similare, din fontă, din fier sau din oțel, pregătite în vederea utilizării lor în construcții

Pe lângă produsele menționate în Notele explicative ale Sistemului armonizat aferente poziției 7308, aici se clasifică, de exemplu:

▼B

1. cornierele perforate („*handy angles*” sau „*dexion slotted angles*”) concepute în vederea utilizării pentru asamblarea unor structuri metalice cum sunt stelajele, etajerele, mobilele, scările, eșafodajele, șarpantele, prezentate izolat sau în seturi;
2. profilele „*Halfen*” cu secțiunea de, aproximativ, forma literei grecești omega, al căror spate este spintecat și fasonat la intervale neregulate pentru a permite trecerea elementelor de ancorare, concepute pentru a fi încorporate în betonul planșelor, al plafoanelor, al pereților și utilizate pentru fixarea, cu ajutorul buloanelor, a diferitelor tipuri de echipamente (utilaje, elemente de cale ferată, căi de rulare, monoraiuri, poduri rulante, conducte de canalizare etc.).

7308 90 59

Altele

Aici se clasifică, de exemplu, panourile multiple, constituite dintr-un strat central izolant amplasat între un perete din tablă nervurată clasificată la subpoziția 7216 91 10 și un perete din tablă, altfel decât nervurată.

7310

Rezervoare, butoaie, bidoane, cutii și recipiente similare, pentru orice fel de substanțe (cu excepția gazelor comprimate sau lichefiate), din fontă, din fier sau din oțel, cu o capacitate de maximum 300 l, fără dispozitive mecanice sau termice, inclusiv căptușite sau izolate termic

7310 21 11

Cutii de tipul celor utilizate pentru conservarea alimentelor

Aici se clasifică acele cutii de conserve care au următoarele caracteristici:

- corpul cutiei
 - fie are tipărită o inscripție cu denumirea alimentului;
 - fie este livrat fără, urmând a i se atașa ulterior o etichetă;
- capacul cutiei este întotdeauna cu deschidere totală și poate să aibă, de exemplu, un inel cu ajutorul căruia să poată fi deschis.

Cu toate acestea, capacul poate fi livrat separat.

7310 21 19

Cutii de tipul celor utilizate pentru conservarea băuturilor

Aici se clasifică acele cutii de conserve care au următoarele caracteristici:

- corpul cutiei are întotdeauna tipărită o inscripție cu denumirea băuturii,
- capacul cutiei este întotdeauna cu deschidere parțială și poate să aibă un inel care să permită extragerea sau apăsarea unei limbi-închizător.

Cu toate acestea, capacul poate fi livrat separat.

▼B**7311 00 Recipiente pentru gaze comprimate sau lichefiate, din fontă, din fier sau din oțel**

Poziția nu cuprinde dispozitivele portabile pentru umflat cauciucuri care, pe lângă un rezervor de aer comprimat, mai are și manometru, o conductă pentru umplere, un racord de legătură și supape de admisie și de evacuare a aerului prin care manometrul poate măsura presiunea din cauciuc și nu din interiorul recipientului (subpozițiile 9026 20 40 sau 9026 20 80).

7312 Toroane, cabluri, benzi împletite, parâme, odgoane și articole similare, din fier sau din oțel, neizolate electric**7312 10 61 -
7312 10 69 Toroane**

Toroanele sunt constituite din sârme cu secțiune circulară înfășurate elicoidal într-unul sau mai multe straturi în jurul unui miez. În funcție de secțiunea lor, toroanele pot fi circulare, plate sau triunghiulare.

**7312 10 81 -
7312 10 98 Cabluri și parâme, inclusiv cabluri și parâme închise**

Cablurile sunt constituite, în general, din mai multe toroane înfășurate elicoidal în unul sau mai multe straturi în jurul unui miez.

Cablurile închise (cabluri continue) au unul sau mai multe straturi exterioare fabricate în întregime sau parțial din sârmă cu altă secțiune decât rotundă, astfel încât suprafața lor să împiedice pătrunderea apei sau a corpurilor străine. Secțiunea acestor cabluri este întotdeauna circulară.

7318 Șuruburi, buloane, piulițe, tirfoane, cârlige filetate, nituri, cuie spintecate, știfturi, piroane, pene, șaibe, inele (inclusiv șaibele și inelele elastice, de siguranță) și articole similare, din fontă, din fier sau din oțel**7318 11 00 Tirfoane**

Tirfoanele sunt un tip special de șuruburi pentru lemn, necrestate, care au cap hexagonal sau pătrat sau care pot avea guler fix.

Există două tipuri de tirfoane:

- șuruburile utilizate pentru fixarea șinelor de cale ferată pe traversele din lemn care sunt, în principiu, șuruburi mari de lemn cu cap hexagonal sau pătrat necrestat (a se vedea exemplul A),
- șuruburile utilizate pentru asamblarea grinzilor și pentru alte lucrări grele de tâmplărie similare, care, specific domeniului de utilizare, au diametrul tijei de peste 5 mm (a se vedea exemplul B).

▼ B

Exemplul A



Exemplul B

7318 14 91

Șuruburi pentru tablă

Aici se clasifică șuruburile călite cu cap și filet de fixare (filet triunghiular) concepute pentru a fi introduse în tablă. Filetul lor, care nu este metric, se întinde de la capătul tijei până la capul șurubului. Capătul tijei poate fi ascuțit sau în formă de cep. Ele au, de exemplu, aspectul următor:

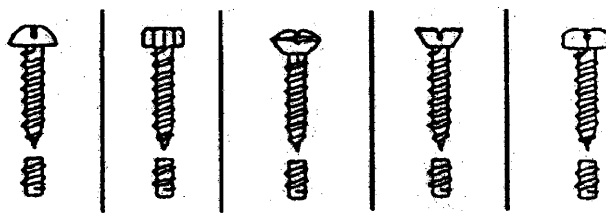

7318 15 20

Pentru fixarea elementelor de cale ferată

Aici se clasifică, de exemplu:

1. buloanele cu cap cârlig, care au, în general, un cap pătrat sau trapezoidal, cu sau fără pătrat sub cap; aceste buloane sunt utilizate la traversele metalice;
2. buloanele de eclisă, care au, în general, un cap pătrat sau rotund și un gât oval; aceste buloane sunt utilizate la fixarea șinelor între ele;
3. celelalte buloane pentru fixarea elementelor de cale ferată care sunt, în general, livrate cu piulițe filetate; grosimea tijei lor este de minimum 18 mm.

7318 15 35 -
7318 15 48**Fără cap**

Aici se clasifică produsele care au, de exemplu, formele următoare:

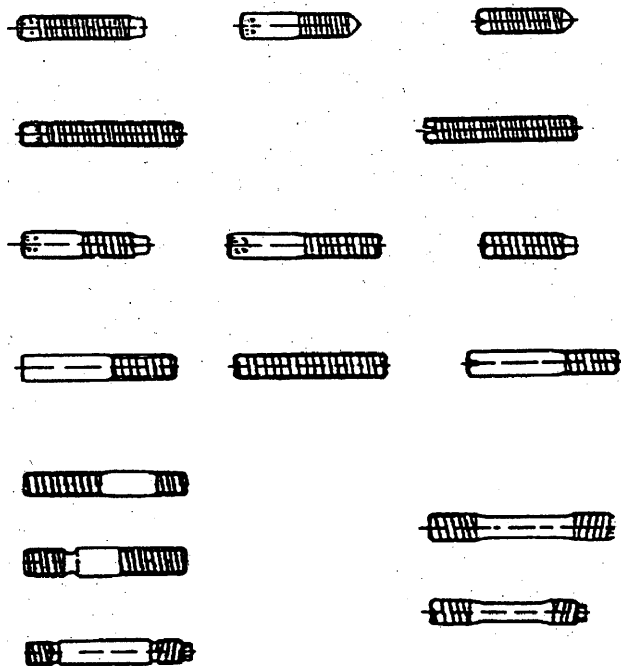
▼ B

7318 15 95

Altele

Aici se clasifică șuruburile și buloanele cu cap cu cavitate în patru fețe, cu cap pătrat, octogonal, sau triunghiular,

șurub cu cap fluture:



șurub cu cap randalinat:



șurub cu cap plat rectangular:

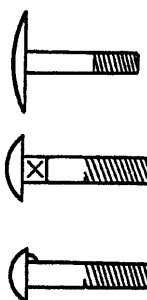

șuruburi cu cap rotund, de diferite forme, de exemplu:

7318 16 92 și
7318 16 99

Altele, cu diametrul interior

Diametrul interior trebuie măsurat la partea interioară a filetului (fundul filetului). Pentru șuruburi și buloane, diametrul interior se măsoară la vârful filetului (partea exterioară a filetului).

▼ B

7320 Arcuri și foi de arcuri, din fier sau din oțel

7320 10 11 Arcuri parabolice și foile lor

Arcurile parabolice sunt arcurile cu lamele formate la cald și a căror secțiune transversală se îngustează de la mijloc spre extremități.

7320 20 81 Arcuri de compresiune

Spirele arcurilor de compresiune sunt relativ distanțate pentru a permite preluarea forței de compresiune.

7320 20 85 Arcuri de tracțiune

Spirele arcurilor de tracțiune sunt foarte apropiate pentru a permite preluarea forței de tracțiune.

7320 20 89 Altele

Aici se clasifică, de exemplu, arcurile de torsiune și arcurile în volută (arcuri spirale conice). Arcurile de torsiune se prezintă, de exemplu, astfel:

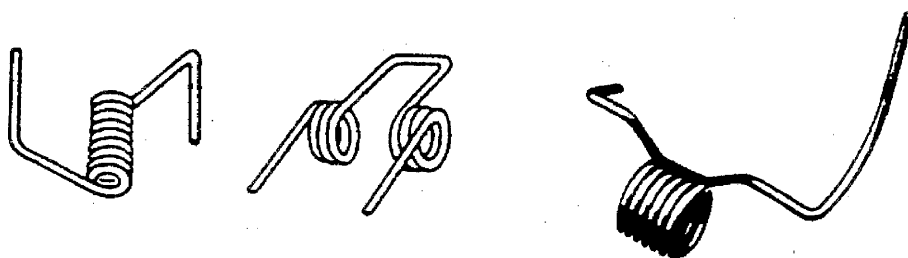

Arcurile în volută se prezintă, de exemplu, astfel:



7320 90 30 Arcuri în formă de discuri

De exemplu, arcurile în formă de discuri se prezintă astfel:

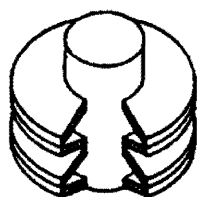

*Arc cu coloană de discuri
(în secțiune)*

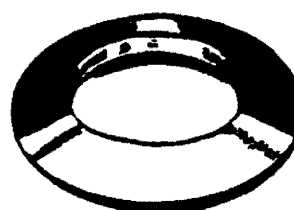

Arc construit dintr-un singur disc

▼B

7324 **Articole sanitare, de igienă sau de toaletă și părțile acestora, din fontă, din fier sau din oțel**

7324 10 00 **Chiuvețe de bucătărie și de baie, din oțeluri inoxidabile**

Oțelul inoxidabil este definit în nota 1 litera (e) de la Capitolul 72. Articolele din această subpoziție sunt fabricate, în mod obișnuit, din oțel inoxidabil de tip austenitic, cu un conținut de aproximativ 18 % crom și 8 % nichel.

Ele sunt realizate fie prin ambutisarea adâncă a unei table din oțel inoxidabil, rezultând astfel o chiuveță monobloc, fie prin îmbinarea într-o singură piesă a uneia sau a două cuve cu una sau două scurgătoare din tablă plană sau canelată.

7326 **Alte articole din fier sau din oțel**

7326 20 00 **Articole din sârmă de fier sau de oțel**

Aici se clasifică produsele constituite dintr-una sau mai multe sârme de oțel intercalate între două benzi de hârtie sau de material plastic, netăiate la lungime. Aceste produse sunt, în general, prezentate în role și sunt utilizate la mașinile automate de închis sacii.

Atunci când sunt tăiate la lungimi mici (utilizabile în această stare la închiderea sacilor, a sacoșelor etc.), aceste produse sunt clasificate la poziția 8309 [a se vedea Notele explicative ale Sistemului armonizat aferente poziției 8309 paragraful al doilea punctul (9)].

▼B*CAPITOLUL 74***CUPRU ȘI ARTICOLE DIN CUPRU****7406 Pulberi și fulgi (paiete) din cupru****7406 20 00 Pulberi cu structură lamelară; fulgi (paiete)**

Pulberile cu structură lamelară pot fi recunoscute la microscop: au granulația extrem de fină, de cele mai multe ori sunt strălucitoare, într-o oarecare măsură onctuoase și sunt, în general, utilizate ca pigmenți pentru vopsele.

Paietele (fulgii) pot fi recunoscute cu ochiul liber sau cu lupa: ele au forma unor solzi foarte fini și neregulați și sunt utilizate, în general, pentru acoperiri prin pudrare.

7407 Bare, tije și profile din cupru

Aici se clasifică și profilele cu contur închis (profile tubulare), cu condiția să nu corespundă definiției tuburilor sau țevilor.

7411 Tuburi și țevi din cupru

Nota explicativă aferentă poziției 7304 se aplică *mutatis mutandis*.

▼B

CAPITOLUL 75

NICHEL ȘI ARTICOLE DIN NICHEL

7507	Tuburi, țevi și accesorii de țevărie (de exemplu racorduri, coturi, manșoane), din nichel
7507 11 00 și 7507 12 00	Tuburi și țevi
	Nota explicativă aferentă poziției 7304 se aplică <i>mutatis mutandis</i> .

▼ B

CAPITOLUL 76

ALUMINIU ȘI ARTICOLE DIN ALUMINIU

7602 00	Deșeuri și resturi din aluminiu
	Poziția nu cuprinde deșeurile și resturile retopite, sub formă brută (poziția 7601).
7602 00 11	Deșeuri de așchiere, șpan, deșeuri de măcinare, pilitură; deșeuri de foi și de benzi subțiri, colorate, acoperite sau lipite între ele, cu o grosime de maximum 0,2 mm (fără suport)
	Aici se clasifică deșeurile de așchiere, șpanul, deșeurile de măcinare, pilitura, care sunt deșeuri ce provin de la prelucrarea pieselor, de exemplu prin strunjire, frezare, rabotare, găurire, tăiere, pilire, șlefuire.
	Tot aici se clasifică și deșeurile de foi și de benzi subțiri colorate, acoperite sau lipite, cu o grosime de cel mult 0,2 mm (fără grosimea suportului).
	Înainte de recuperarea metalului, aceste deșeuri trebuie să fie supuse unui tratament special pentru eliminarea materialelor străine (grăsime, ulei, acoperiri, hârtie etc.).
7602 00 19	Altele (inclusiv rebuturile de fabricație)
	Aici se clasifică toate deșeurile din aluminiu care nu se clasifică la subpoziția 7602 00 11.
	Expresia „rebuturi de fabricație” desemnează articolele noi, finite sau nu, care, din cauza unui viciu de fabricație (de exemplu defecte de structură a metalului sau defecte rezultate din prelucrări), nu pot fi utilizate decât pentru recuperarea metalului.
7602 00 90	Resturi
	Expresia „resturi din aluminiu” desemnează articolele vechi din aluminiu devenite inutilizabile pentru destinația pentru care au fost concepute, datorită spargerii, tăierii sau uzurii, precum și resturile lor.
7603	Pulberi și fulgi (paiete) din aluminiu
7603 20 00	Pulberi cu structură lamelară; fulgi (paiete)
	A se vedea nota explicativă aferentă subpoziției 7406 20 00.
7608	Tuburi și țevi din aluminiu
	Nota explicativă aferentă poziției 7304 se aplică <i>mutatis mutandis</i> .

▼B*CAPITOLUL 78***PLUMB ȘI ARTICOLE DIN PLUMB**

7801	Plumb sub formă brută
7801 91 00	<p>Care conține stibiu (antimoniu) ca alt element predominant în greutate</p> <p>Aici se clasifică, de exemplu, aliajele plumb-antimoniu, utilizate în principal la fabricarea plăcilor de acumulator (Pb: între 92 și 94 %, Sb: între 6 și 8 %) și aliajele ternare (Pb, Sb, Sn) la care antimoniul predomină în greutate față de staniu, utilizate la fabricarea caracterelor de imprimare (Pb: între 55 și 88 %, Sb: între 10 și 30 %, Sn: între 2 și 25 %).</p> <p>Antimoniul dă plumbului duritate și fragilitate.</p>
7801 99 90	<p>Altele</p> <p>Aici se clasifică, de exemplu:</p> <ol style="list-style-type: none"> 1. aliajele plumb-staniu-antimoniu care pot să aibă până la 20 % staniu și 10 % antimoniu, utilizate ca aliaje anti-fricțiune; 2. aliajele plumb-staniu utilizate la sudură; 3. aliajele plumb-arsenic (arsenicul întărește plumbul și facilitează obținerea formelor sferice pentru alice).
7806 00	Alte articole din plumb
7806 00 10	<p>Ambalaje prevăzute cu blindaje de protecție din plumb contra radiațiilor, pentru transportul sau depozitarea materialelor radioactive (<i>Euratom</i>)</p> <p>Cu excepția containerelor pentru transport clasificate la subpoziția 8609 00 10, la această subpoziție se clasifică recipiente de diferite tipuri, constituite din sau prevăzute cu blindaje din plumb, pentru transportul sau depozitarea substanțelor radioactive, astfel încât radiațiile emise să nu poată afecta obiectele sau persoanele situate în imediata vecinătate. Aceste recipiente pot varia de la simple bidoane cilindrice echipate cu bușon sau simple cutii dotate cu capac, în întregime din plumb, până la containere de mari dimensiuni, îmbrăcate sau nu la interior cu oțel inoxidabil și acoperite sau întărite la exterior cu benzi din oțel, echipate cu cârlige, suporturi, pereți dubli, aripioare, supape speciale, dispozitive de circulație a apei de răcire, platforme de încărcare, pivotante sau nu etc.</p> <p>În anumite cazuri, ele pot fi constituite din două sau mai multe învelișuri concentrice detașabile sau din mai multe elemente detașabile. Ele sunt concepute pentru a rezista la căldură, la șoc, la apă, la coroziunea substanțelor pe care ea le conține, și în plus, pentru a putea fi lesne decontaminate la interior și la exterior.</p>

▼B

Nu se clasifică aici micile recipiente cilindrice din plumb, concepute pentru numărarea impulsurilor emise de substanțele radioactive; acestea se clasifică la subpoziția 7806 00 80.

7806 00 80**Altele**

Pe lângă articolele menționate în Notele explicative ale Sistemului armonizat aferente poziției 7806 al doilea și treilea paragraf, prezenta subpoziție cuprinde, de exemplu, și:

1. cărămizile sau plăcile de plumb (altele decât articolele clasificate la poziția 7804) prelucrate astfel încât să poată fi îmbinate pentru a forma pereți sau podele de protecție împotriva radiațiilor;
2. micile recipiente cilindrice din plumb, chiar demontabile în mai multe elemente, concepute pentru numărarea impulsurilor emise de substanțele radioactive. Acestea sunt prevăzute cu o deschizătură pentru introducerea contorului Geiger-Müller sau a contorului de scintilații și sunt adesea dotate cu ferestre pentru introducerea eșantioanelor.
3. șasiurile sau ramele din plumb, concepute pentru a primi geamurile groase speciale care constituie ferestrele „celulelor calde”, adică incintele unde sunt manipulate substanțele puternic radioactive;
4. dispozitivele pentru colimația radiațiilor;
5. tuburile și țevile din plumb sunt produse, în mod obișnuit, prin extrudare. Tuburile, țevile și armăturile din plumb (inclusiv coturile în S pentru sifoanele de evacuare) sunt utilizate, în principal, ca aducții pentru apă, gaz sau acizi (ex., acid sulfuric sau acid clorhidric), ca înveliș protector pentru cabluri electrice etc.

▼B*CAPITOLUL 81***ALTE METALE COMUNE; METALOCERAMICE; ARTICOLE DIN ACESTE MATERIALE**

8101 Tungsten (wolfram) și articole din tungsten, inclusiv deșeuri și resturi

8101 10 00 Pulberi

Aici se clasifică pulberea de tungsten, care este obținută prin reducerea cu hidrogen a trioxidului de tungsten (sau anhidridă wolframică).

8101 94 00 Tungsten sub formă brută, inclusiv barele și tijele simplu obținute prin sinterizare

Aici se clasifică:

1. lingourile, barele și tijele, în general în formă prismatică, obținute prin sinterizarea pudrei, și care încă nu au fost ciocănite, laminate sau trase;
2. pulberea de tungsten comprimată, numai din motive de dozare sau de transport, în formă de tablete, pastile etc.

8102 Molibden și articole din molibden, inclusiv deșeuri și resturi

8102 10 00 Pulberi

Aici se clasifică pulberea de molibden, care este obținută prin reducerea oxidului pur de molibden sau a molibdatului de amoniu.

8102 94 00 Molibden sub formă brută, inclusiv barele și tijele simplu obținute prin sinterizare

Nota explicativă aferentă subpoziției 8101 94 00 se aplică *mutatis mutandis*.

8103 Tantal și articole din tantal, inclusiv deșeuri și resturi

8103 20 00 Tantal sub formă brută, inclusiv barele și tijele obținute prin sinterizare; pulberi

În privința tantalului sub formă brută, dispozițiile notei explicative aferente subpoziției 8101 94 00 se aplică *mutatis mutandis*.

Pulberea de tantal se obține prin reducerea oxidului de tantal, sau prin electroliza fluotantalatului de potasiu topit.

▼B*CAPITOLUL 82***UNELTE ȘI SCULE, ARTICOLE DE CUȚITĂRIE ȘI TACÂMURI, DIN METALE COMUNE; PĂRȚI ALE ACESTOR ARTICOLE, DIN METALE COMUNE**

8202 **Ferăstraie manuale; pânze de ferăstrău de orice fel (inclusiv freze-ferăstrău și pânze nedanturate pentru tăiere)**

8202 20 00 **Pânze de ferăstrău-bandă (ferăstrău-panglică)**

Aici se clasifică atât pânzele pregătite pentru utilizare (ferăstraie fără sfârșit), cât și pânzele prezentate ca benzi de lungime nedeterminată (cu condiția ca destinația pentru utilizare ca pânză de ferăstrău-bandă să fie evidentă).

Pânzele de ferăstrău-bandă pentru prelucrarea metalelor au dantura fină, fără ceapraz.

Pânzele de ferăstrău-bandă pentru prelucrarea altor materiale decât metalele au dinții relativ mari, cu ceapraz (adică dinții sunt înclinați individual, alternativ, în dreapta și în stânga, în raport cu axa longitudinală a pânzei).

Nu se clasifică aici pânzele nedanturate al căror efect de tăiere este realizat cu ajutorul unor materiale abrazive (de exemplu pulbere de diamant, corindon artificial etc.), care se clasifică la poziția 6804.

8202 31 00 **Cu partea activă din oțel**

Nu se clasifică aici:

- a) pânzele de ferăstrău circulare, nedanturate, care se clasifică la subpoziția 8202 99 20;
- b) discurile tăietoare nedanturate al căror efect de tăiere este realizat cu ajutorul unor materiale abrazive (de exemplu pulbere de diamant, corindon artificial etc.), care se clasifică la poziția 6804.

▼M4

8205 40 00 **Șurubelnițe**

Această subpoziție include seturi compuse dintr-o șurubelniță (fără vârf) și vârfuri (bits) de șurubelnițe interschimbabile, condiționate pentru vânzarea cu amănuntul. Seturile sunt clasificate la această subpoziție [indiferent de numărul de vârfuri (bits)], în conformitate cu regula generală 3(b) de interpretare a Nomenclaturii combinate. Cu toate acestea, vârfurile (bits) de șurubelnițe prezentate separat sunt clasificate la subpoziția 8207 90 30.

▼B

8207 **Unelte interschimbabile pentru utilaje de mână, mecanice sau nu, sau pentru mașini-unelte (de exemplu de ambutisat, de ștanțat, de poansonat, de tarodat, de filetat, de găurit, de alezat, de broșat, de frezat, de strunjit, de înșurubat), inclusiv filiere pentru tragerea sau extrudarea metalelor, precum și scule de forare sau de sondare**

▼B

**8207 13 00 -
8207 19 90**

Unelte pentru forare sau pentru sondare

Uneltele clasificate la aceste subpoziții au, în general, ca parte prelucrătoare (parte activă) plăcuțele, baghetele, vârfurile etc. clasificate la poziția 8209 00.

Cu toate acestea, uneltele care au ca parte prelucrătoare plăcuțe, tije, vârfuri și forme similare constituite dintr-un strat de diamante sintetice pe un suport din material ceramic se clasifică la subpoziția 8207 19 10.

8207 40 10

Unelte pentru tarodat

Uneltele pentru tarodat se utilizează pentru executarea filetelor interioare (filetarea găurilor).

Aici se clasifică și uneltele pentru tarodat care acționează fără eliminare de material (fără așchiere).

8207 40 30

Unelte pentru filetat

Uneltele pentru filetat se utilizează pentru executarea filetelor exterioare.

Aici se clasifică și uneltele pentru filetat care acționează fără eliminare de material (fără așchiere).

8207 70 31

Freze cu coadă

Frezele cu coadă sunt unelte care au o coadă cilindrică sau conică care permite fixarea lor pe port-unealtă.

Ele au, de exemplu, următorul aspect:

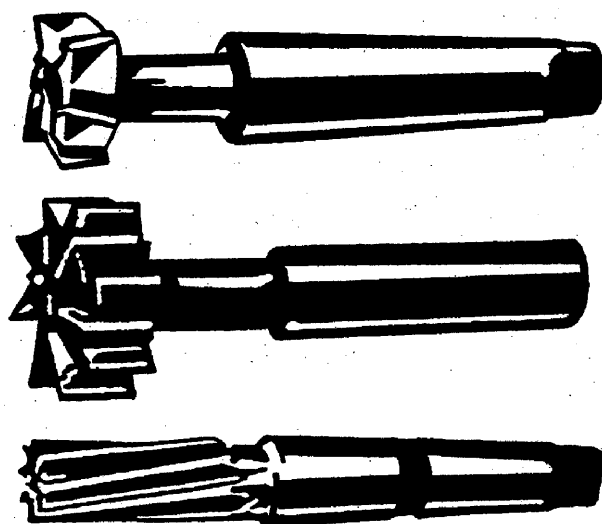

8212

Brice și aparate de ras și lame de ras (inclusiv eboșele în benzi)

8212 20 00

Lame pentru aparatele de ras cu protecție, inclusiv eboșele în benzi

▼ B

Pe lângă eboșele în benzi, aici se clasifică și:

1. lame nefinisate, adică lame neascuțite, chiar perforate;
2. lame în benzi, ascuțite pe o singură parte, neperforate, care se așează rulate în aparatul de ras.

8215 **Linguri, furculițe, polonice, spumiere, palete pentru prăjituri, cuțite speciale pentru pește sau pentru unt, clești pentru zahăr și articole similare**

8215 10 20 **Care conțin numai obiecte argintate, aurite sau platinat**

Nu se clasifică aici articolele care au motive decorative de minimă importanță din metale prețioase (de exemplu o petală reprodușă ca motiv decorativ pe mânerul unui tacâm).

8215 10 30 **Din oțel inoxidabil**

Oțelul inoxidabil este definit în nota 1 litera (e) de la capitolul 72.

8215 10 80 **Altele**

Nota explicativă aferentă subpoziției 8215 10 20 se aplică *mutatis mutandis*.

8215 20 10 **Din oțel inoxidabil**

Oțelul inoxidabil este definit în nota 1 litera (e) de la capitolul 72.

8215 91 00 **Argintate, aurite sau platinat**

Nota explicativă aferentă subpoziției 8215 10 20 se aplică *mutatis mutandis*.

8215 99 10 **Din oțel inoxidabil**

Oțelul inoxidabil este definit în nota 1 litera (e) de la capitolul 72.

▼B*CAPITOLUL 83***ARTICOLE DIVERSE DIN METALE COMUNE**

8302 **Decorațiuni, articole de feronerie și articole similare, din metale comune, pentru mobilă, pentru uși, pentru scări, pentru ferestre, pentru jaluzele, pentru caroserii, pentru articole de șelărie, pentru valize, pentru cufere, pentru cofrete și pentru alte articole similare; cuiere pentru haine, cuiere pentru pălării, suporturi și articole similare, din metale comune; roțițe și roțile cu monturi din metale comune; închizători automate, din metale comune, pentru uși**

8302 20 00 **Roțițe și roțile**

În sensul prezentei subpoziții, „roțițe și roțile” înseamnă roți cu monturi din metale comune. Monturile servesc la fixarea roții pe produsul corespunzător, fără prelucrare suplimentară și fără adăugarea altor componente.

Părțile din metale comune care sunt părți ale roții (de exemplu, janta sau rulmentul cu bile) nu sunt considerate „monturi din metale comune” de la poziția 8302.

Roțițele și roțile de la această subpoziție pot fi pivotante sau fixe. De regulă, au următorul aspect:



Roțițele și roțile care nu au monturi din metale comune sau care nu îndeplinesc condițiile de la nota 2 capitolul 83 pot fi clasificate ca părți sau accesorii sau în funcție de materialul constitutiv.

▼B*SECȚIUNEA XVI***MAȘINI ȘI APARATE, ECHIPAMENTE ELECTRICE ȘI PĂRȚI ALE ACESTORA; APARATE DE ÎNREGISTRAT SAU DE REPRODUS SUNETUL, APARATE DE ÎNREGISTRAT SAU DE REPRODUS IMAGINI ȘI SUNET DE TELEVIZIUNE ȘI PĂRȚI ȘI ACCESORII ALE ACESTOR APARATE**

Nota 4 Cu excepția dispozițiilor contrare, transmisia poate fi efectuată, de asemenea, cu ajutorul unor aparate (constituite sau nu ca elemente componente distincte) care utilizează raze infraroșii, unde radio, fascicule laser etc., pe distanțe scurte.

Nota complementară 1 A. *Scule și unelte necesare montării sau întreținerii mașinilor*

Pentru a fi clasificate cu respectivele mașini, sculele și unelte necesare montării sau întreținerii mașinilor trebuie să îndeplinească următoarele trei condiții de natură, de destinație și de prezentare:

1. să fie scule și unelte: acestea sunt, în general, sculele și unelte de mână de genul celor clasificate la pozițiile 4417 00 00 sau 8205 sau, de exemplu, la subpozițiile 8203 20 00, 8203 30 00, 8203 40 00, 8204 11 00, 8204 12 00, 9603 29 80, 9603 30 90, 9603 40 10, 9603 40 90, 9603 90 91 sau 9603 90 99.

În orice situație, aparatele de măsură și control de la capitolul 90 sunt excluse de la clasificarea împreună cu respectivele mașini;

2. să fie concepute pentru montarea sau întreținerea mașinilor. Atunci când sculele și unelte sunt identice, trebuie clasificate împreună cu respectiva mașină numai exemplarele care trebuie utilizate simultan. În cazul că sculele și unelte sunt diferite, numai câte un exemplar din fiecare fel de scule și unelte pot fi clasificate cu respectiva mașină;

3. să fie prezentate la vămuire în același timp cu mașina căreia îi sunt destinate.

B. *Scule și unelte interschimbabile*

Pentru a fi clasificate cu respectivele mașini, sculele și unelte interschimbabile trebuie să îndeplinească trei condiții:

1. să fie scule și unelte: acestea sunt, în general, sculele și unelte clasificate la poziția 8207, sau, de exemplu, cele clasificate la pozițiile 4016, 5911, 6909 sau la subpozițiile 4205 00 11, 4205 00 19, 6804 10 00, 6804 21 00, 6804 22 12, 6804 22 18, 6804 22 30, 6804 22 50, 6804 22 90, 6804 23 00 sau 9603 50 00.

Cu toate acestea, nu pot fi considerate unelte și scule și deci nu pot beneficia de dispozițiile prezentei note complementare formele (poziția 8480), accesoriile, inclusiv dispozitivele auxiliare (de exemplu poziția 8466);

2. să constituie echipamentul normal al mașinii.

Sunt considerate ca constituind echipamentul normal al mașinii:

▼ B

- a) numai exemplarele care pot fi montate simultan pe mașină, în cazul sculelor și al uneltelor identice;
 - b) câte un singur exemplar din fiecare, în cazul în care uneltele și sculele sunt diferite;
3. să fie prezentate la vămuire în același timp cu mașina căreia îi sunt destinate și să fie vândute în mod normal împreună cu aceasta.

Nota complementară 3

Mașinile neasamblate sau demontate pot, din rațiuni comerciale sau de transport, să fie prezentate în mai multe transporturi eșalonate în timp.

Pentru a putea declara diferitele elemente componente la poziția sau subpoziția la care se clasifică mașina montată, declarantul vamal trebuie să prezinte la vamă, cel mai târziu cu ocazia primului transport, o cerere scrisă la care să anexeze:

- a) planul sau, după caz, planurile mașinii, în care sunt prezentate numerele de referință ale elementelor componente cele mai importante;
- b) un inventar general care să conțină indicații privind caracteristicile și greutatea aproximativă a diferitelor elemente și numerele de referință ale elementelor principale menționate mai sus.

Cererea nu poate fi acceptată favorabil decât în cazul în care este vorba de derularea unui contract care prevede livrarea unei mașini care poate fi considerată completă în sensul Nomenclaturii combinate.

Importul tuturor elementelor componente ale mașinii trebuie să se efectueze prin același birou care a aprobat amânarea. Cu toate acestea, în cazuri deosebite, autoritatea competentă poate să autorizeze importul prin mai multe birouri. Amânarea nu poate fi depășită, fără o eventuală nouă amânare acordată, în baza unei cereri motivate și justificate adresată autorității competente.

La fiecare import parțial trebuie depusă o listă a elementelor care fac parte din transport, cu referire la inventarul general menționat mai sus. Declarația vamală pentru fiecare transport trebuie să menționeze denumirea, pe de o parte, atât a părții sau a părților de mașină care fac obiectul transportului parțial, cât și cea a mașinii complete, pe de altă parte.

▼B*CAPITOLUL 84***REACTOARE NUCLEARE, CAZANE, MAȘINI, APARATE ȘI DISPOZITIVE MECANICE; PĂRȚI ALE ACESTORA****Considerații generale**

Expresia „destinate industriei de montaj” în sensul subpozițiilor 8407 34 10, 8407 90 50 și 8408 20 10 se referă numai la utilizarea în uzinele de asamblare sau de fabricare a autovehiculelor (inclusiv în întreprinderile furnizoare) pentru montarea în serie a vehiculelor noi.

La aceste subpoziții nu pot fi clasificate decât motoarele utilizate efectiv la montarea vehiculelor noi menționate în titlul respectivelor subpoziții. În consecință, la aceste subpoziții nu pot fi clasificate motoarele similare utilizate ca piese de schimb.

8402 **Cazane generatoare de abur sau de alți vapori, altele decât cazanele pentru încălzire centrală destinate să producă în același timp apă caldă și abur de joasă presiune; cazane numite „de apă supraîncălzită”**

8402 19 90 **Altele**

Aici se clasifică, de exemplu, cazanele combinate ignitubulare-acvatubulare, precum și echipamentele speciale cu acumulare, cum sunt cazanele de abur electrice la care focarul este înlocuit de un cartuș încălzitor electric.

8405 **Generatoare de gaz de aer sau generatoare de gaz de apă, cu sau fără epuratoarele lor; generatoare de acetilenă și generatoare similare de gaz, prin procedeul cu apă, cu sau fără epuratoarele lor**

8405 10 00 **Generatoare de gaz de aer sau generatoare de gaz de apă, cu sau fără epuratoarele lor; generatoare de acetilenă și generatoare similare de gaz, prin procedeul cu apă, cu sau fără epuratoarele lor**

Nu se clasifică aici:

- a) cuptoarele de cocserie (turnuri generatoare de gaz) de tipul celor utilizate în uzinele de gaz (poziția 8417);
- b) generatoarele electrolitice de gaz (de exemplu pentru bioxid de azot, hidrogen sulfurat sau acid cianhidric, în funcție de tipul de electrolit utilizat) (poziția 8543).

8407 **Motoare cu piston alternativ sau rotativ, cu aprindere prin scânteie (motoare cu explozie)**

8407 21 10 - **Motoare pentru propulsia navelor**
8407 29 00

Nu se clasifică aici motoarele utilizate la bordul navelor în alte scopuri decât pentru propulsie.

▼ B

8408	Motoare cu piston, cu aprindere prin compresie (motoare diesel sau semidiesel)
8408 10 11 - 8408 10 99	Motoare pentru propulsia navelor A se vedea nota explicativă aferentă subpozițiilor 8407 21 10-8407 29 00.
8409	Părți care pot fi recunoscute ca fiind destinate numai sau în principal motoarelor de la pozițiile 8407 sau 8408 În afară de excluderile menționate de Notele explicative ale Sistemului armonizat aferente poziției 8409, sunt, de asemenea, excluse de la această poziție, de exemplu: a) tuburile și țevile din cauciuc vulcanizat nedurificat (poziția 4009); b) tuburile flexibile din metale comune (poziția 8307); c) garniturile (în general sunt clasificate în funcție de materialului constituent sau la poziția 8484).
8409 99 00	Altele Subpoziția nu cuprinde turbocompressoarele pe gaze de eșapament destinate creșterii puterii motoarelor cu piston cu ardere internă prin comprimarea aerului proaspăt necesar arderii. Fiind turbocompressoare de aer acționate de o turbină pe gazele de eșapament, aceste aparate se clasifică la poziția 8414.
8411	Turboreactoare, turbopropulsoare și alte turbine cu gaz
8411 11 00 - 8411 12 80	Turboreactoare Nu se clasifică aici dispozitivele auxiliare numite „de postcombustie” prezentate izolat (subpozițiile 8411 91 00).
8411 99 00	Altele La aceste subpoziții sunt clasificate și paletele rotoarelor turbinelor cu gaz, indiferent dacă turbinele cu gaz sunt sau nu utilizate ca generator de forță motrice cuplat cu un generator electric.
8412	Alte motoare și mașini motrice
8412 21 20 - 8412 29 89	Motoare hidraulice Aici se clasifică, de exemplu, motoarele pentru transmisii hidraulice.
8412 21 20 și 8412 21 80	Cu mișcare rectilinie (cilindri) Aici se clasifică, de exemplu, dispozitivele hidraulice care permit poziționarea și blocajul în vederea adaptării poziției scaunelor vehiculelor aeriene.

▼ B

8413	Pompe pentru lichide, chiar cu dispozitiv de măsurare; elevatoare de lichid
8413 50 20	Agregate hidraulice A se vedea Notele explicative ale Sistemului armonizat aferente poziției 8412 litera (B) punctul (6).
8413 60 20	Agregate hidraulice A se vedea Notele explicative ale Sistemului armonizat aferente poziției 8412 litera (B) punctul (6).
8413 70 51 - 8413 70 75	Pompe centrifuge radiale La pompele centrifuge radiale (cu rotor radial), curgerea lichidului se face transversal în raport cu axa de rotație a rotorului.
8413 70 81 și 8413 70 89	Alte pompe centrifuge Aici se clasifică, de exemplu, pompele centrifuge cu rotor axial, la care curgerea lichidului se face longitudinal în raport cu axa rotorului. De asemenea, aici se clasifică combinațiile de pompe cu rotor radial și de pompe cu rotor axial (de exemplu lichidul curge radial la aspirație și axial la refulare sau lichidul curge axial la aspirație și radial la refulare)
8413 81 00 și 8413 82 00	Alte pompe; elevatoare de lichid Nu se clasifică aici: a) aparatele numite „pompe de aspirație medicale” utilizate pentru aspirarea secrețiilor și care, sunt prevăzute, în afară de pompe, cu un dispozitiv de aspirație. Aceste aparate sunt utilizate în săli de operații și în ambulanțe (săli ambulante de operații) (poziția 9018); b) pompele medicale de ținut în mână, de purtat asupra persoanei sau de implantat, utilizate ca distribuitor de medicamente, care au un rezervor de alimentare și o sursă proprie de energie pentru acționarea pompei, totul într-o carcasă comună (poziția 9021).
8414	Pompe de aer sau de vid, compresoare de aer sau de alte gaze și ventilatoare; hote aspirante de extracție sau de reciclare, cu ventilator încorporat, chiar filtrante Expresia „pompe și compresoare”, în sensul acestei poziții, cuprinde și motopompele, turbopompele, motocompresoarele și turbocompresoarele.
8414 10 89	Altele Aici se clasifică, de exemplu, pompele de vid cu inel de lichid și pompele de vid cu membrană.
8414 20 20 și 8414 20 80	Pompe de aer, acționate de mână sau de picior

▼B

Dintre pompele de aer descrise în Notele explicative ale Sistemului armonizat aferente poziției 8414 litera (A), se clasifică la aceste subpoziții numai cele de mână sau de picior, adică cele acționate numai de forța umană. Ele sunt special concepute pentru a umfla pneurile (de exemplu de biciclete, de motociclete, de autovehicule etc.) și articole similare, de exemplu saltele gonflabile, perne gonflabile și bărci gonflabile.

**8414 51 00 -
8414 59 95**

Ventilatoare

Sunt considerate ca ventilatoare în sensul prezentelor subpoziții numai aparatele care sunt descrise în Notele explicative ale Sistemului armonizat aferente poziției 8414 litera (B) și îndeplinesc următoarele condiții:

1. presiunea aerului sau a gazului este de cel mult 2 bari;
2. nu au decât o singură suprafață în rotație (o treaptă).

Compresoarele care nu îndeplinesc condițiile de mai sus sunt excluse de la aceste subpoziții și sunt clasificate, de exemplu, la subpozițiile 8414 80 11-8414 80 80.

8414 59 35

Centrifugale

Ventilatoarele centrifugale se caracterizează prin aspirația axială a aerului sau a altui gaz care trebuie vehiculat și refularea radială a acestuia.

**8414 80 11 și
8414 80 19**

Turbocompresoare

La un turbocompresor, axa rotorului cu palete este antrenată de un motor extern, iar aerul sau alt gaz care trebuie comprimat este pus în mișcare de rotorul cu palete. Turbocompresoarele pot fi monoetajate sau multietajate, cu acțiune radială sau axială. Turbocompresoarele cu două etaje, de tip simplu, sunt utilizate, de exemplu, la aspiratoarele de praf.

8414 80 11

Monoetajate

Aici se clasifică, de exemplu, turbocompresoarele pe gaze de eșapament destinate creșterii puterii motoarelor cu piston cu ardere internă prin comprimarea aerului proaspăt necesar arderii. Acestea sunt turbocompresoare de aer (suflyante) pentru producerea unei suprapresiuni de peste 2 bari, acționate de o turbină pe gazele de eșapament, montată pe carcasa compresorului. Turbina pe gazele de eșapament este alimentată de gazele de eșapament ale motorului cu piston cu ardere internă pe care este montat turbocompresorul.

8414 90 00

Părți

Aici se clasifică, de exemplu, părțile turbocompressoarelor pe gaze de eșapament pentru motoarele cu ardere internă. Cu toate acestea, părțile de turbine pe gaze de eșapament care sunt utilizate cu turbocompresoarele pe gaze de eșapament se clasifică la poziția 8411, deoarece sunt părți de turbine cu gaz fără cameră de ardere.

8418

Frigidere, congelatoare și alte echipamente pentru producerea frigului, electrice sau nu; pompe de căldură altele decât mașinile și aparatele pentru condiționarea aerului de la poziția 8415

▼B**8418 69 00****Altele**

Aici se clasifică, de exemplu, aparatele numite „uscătoare (dezumidificatoare) prin frig” pentru dezumidificarea aerului în piscine acoperite sau în alte incinte umede închise. Aceste aparate constau, în principal, dintr-o mașină frigorifică și un ventilator acționat de un motor. Ventilatorul aspiră aerul umed din incintă și îl dirijează la evaporatorul mașinii frigorifice, pe ai cărui pereți reci se depune condensul. Apa rezultată prin condensare este colectată într-o cuvă. Aerul dezumidificat este apoi dirijat, în vederea reîncălzirii sale, la condensatorul cald al mașinii frigorifice, după care este reintrodus în incintă.

Sunt, de asemenea, clasificate aici uscătoarele prin frig pentru dezumidificarea aerului comprimat din rețelele de aer comprimat. La aceste aparate, aerul comprimat dezumidificat este reîncălzit în general cu un schimbător de căldură (aer/aer) suplimentar, incorporat. Acest schimbător de căldură preia căldura aerului comprimat umed și o transmite, prin pereții săi, aerului comprimat dezumidificat.

Aceste aparate nu sunt echipate totuși cu dispozitive pentru reglarea temperaturii.

În schimb, nu se clasifică aici aparatele care produc gheață carbonică (blocuri de gheață) pornind de la bioxidul de carbon comprimat la presiuni mari, supus unei detente bruște, fenomen care produce autoînghețarea condensului rezultat (poziția 8479).

8419

Aparate și dispozitive, chiar încălzite electric (cu excepția furnalelor, cuptoarelor și a altor aparate de la poziția 8514), pentru prelucrarea materialelor prin operații ce implică o schimbare a temperaturii cum sunt încălzirea, coacerea, fierberea, prăjirea, distilarea, rectificarea, sterilizarea, pasteurizarea, etuvarea, uscarea, evaporarea, vaporizarea, condensarea sau răcirea, altele decât aparatele de uz casnic; încălzitoare de apă neelectrice, cu încălzire instantanee sau cu stocare

8419 20 00**Sterilizatoare medico-chirurgicale sau de laborator**

Aparatele clasificate aici, concepute ca echipament pentru clinici, săli de operații, cabinete medicale etc., constau din recipiente în care sculele și instrumentele medico-chirurgicale, precum și vata, bumbacul hidrofîl și alte pansamente, sunt ținute la o temperatură de 100 °C sau mai ridicată pentru a distruge microorganismele pe care acestea pot să le conțină.

Uzual, ele au forma unui paralelipiped sau a unui cilindru așezate pe un postament și au în interior grătare amovibile. În general, au carcasa din oțel sau din aluminiu și în interior sunt izolate termic. Ușa lor poate fi vitrată pentru a permite supravegherea instrumentelor depuse în interior. Unele aparate au formă de dulap sau de alt mobilier. În acest caz, sterilizatorul propriu-zis are încorporat un sertar pentru păstrarea instrumentelor sau a altor articole care trebuie sterilizate; această particularitate nu influențează clasificarea la prezenta subpoziție.

▼B

După caz, încălzirea acestor aparate este realizată cu alcool, cu petrol, cu gaz sau electric și, în funcție de tipul constructiv, sterilizarea se face cu apă fiartă (în cuve sau căzi), cu abur sub presiune (autoclave) sau cu aer cald uscat (etuve).

**8419 50 20 și
8419 50 80**

Schimbătoare de căldură

Schimbătoarele de căldură sunt utilizate:

1. pentru modificarea temperaturii fluidelor fără modificarea stării lor (lichidă sau gazoasă), schimbarea temperaturii putând să ajungă până la sterilizare sau pasteurizare;
2. pentru vaporizarea sau condensarea fluidelor.

Aici se clasifică, de exemplu:

1. condensatoarele de azot sau de alt gaz;
2. dispozitivele numite „refrigeratoare”, pentru refrigerarea sau condensarea solvenților, utilizate, de exemplu, în vopsitorii sau curățătorii la procedeul „uscat”;
3. aparate de răcire pentru lichide, vapori sau gaze, utilizate în diferite industrii (industria laptelui, industria berii etc.);
4. aparatele de pasteurizare continuă, utilizate îndeosebi în industria laptelui (pasteurizatoare plăci).

Nu se clasifică la aceste subpoziții, de exemplu:

- a) încălzitoarele de apă cu încălzire instantanee sau cu stocare de la subpozițiile 8419 11 00 sau 8419 19 00;

b) aparatele la care:

- schimbul de căldură conduce la trecerea în stare solidă a unui fluid lichid sau gazos (de exemplu uscarea prin pulverizare);
- schimbul de căldură între cele două fluide nu se face prin traversarea unui perete (de exemplu turn de răcire în aer liber).

Aceste aparate se clasifică, în general, la subpozițiile 8419 89 10 sau 8419 89 98.

8419 89 10

Turnuri de răcire și dispozitive similare pentru răcire directă (fără perete despărțitor), prin recircularea apei

Aici se clasifică în principal turnurile de răcire în care apa este răcită prin evaporare în contact direct cu aerul. Apa caldă este pompată în partea de sus a turnului, de unde curge liber în interiorul acestuia, până la bază, fiind răcit în timpul căderii de aerul ascendent (efect de șemineu).

▼B**8419 89 98****Altele**

Aici se clasifică aparatele pentru afumat cârnați și salamuri în stare crudă, chiar și în cazul în care aceștia suportă un tratament termic în timpul afumării, care are drept consecință gătitul lor parțial sau total. Ele constau dintr-o incintă de mari dimensiuni încălzită cu baterii prin care circulă abur; fumul, cald sau rece, este introdus în incintă din exterior de un ventilator. Incinta este echipată cu instalații de umidificare și cu baterii de răcire cu apă rece. Salamurile și cârnații crudi sunt introduși în incintă agățați pe suporturi mobile.

Dimpotrivă, este exclus de aici mobilierul numit „distribuitor de veselă” utilizat pentru a depozita și a distribui vesela în cantinele și restaurantele cu autoservire, chiar dacă acest mobilier este echipat cu încălzitoare electrice sau cu încălzitoare bain-marie pentru încălzit vesela (poziția 9403).

8421**Centrifuge, inclusiv uscătoare centrifugale; mașini și aparate pentru filtrarea sau epurarea lichidelor sau gazelor****8421 39 35****Prin procedee catalitice**

Aici se clasifică, de exemplu, epuratoarele catalitice de gaze de eșapament concepute pentru a fi instalate pe eșapamentul autovehiculelor sau pe conductele de gaze de eșapament ale instalațiilor industriale, utilizate pentru a elimina, prin reacție chimică, bioxidul de azot și, eventual, alte substanțe nocive (de exemplu monoxid de carbon sau hidrocarburi) în scopul reducerii poluării aerului. Aparatele pentru autovehicule constau dintr-o cutie în care este instalat un element ceramic cu canale (suport monolitic) în formă de fagure de albine îmbrăcate cu un catalizator activ. Aparatele pentru instalații industriale utilizează ca epuratoare de gaze de eșapament, de obicei, un șasiu care conține un mare număr de elemente de catalizator. Prezentate separat, atât suportul monolitic în formă de fagure de albine, cât și elementele de catalizator sunt considerate catalizatoare și se clasifică la poziția 3815.

8421 39 85**Altele**

Pe lângă aparatele care acționează prin procedee electrostatice sau termice, aici se clasifică, de exemplu, aparatele pentru epurarea gazelor care separă amestecul de gaze în componente individuale printr-un proces de retenție (separare).

8422**Mașini pentru spălat vesela; mașini și aparate pentru curățat sau uscat sticle sau alte recipiente; mașini și aparate pentru umplut, închis, astupat sau etichetat sticle, cutii, saci sau alte recipiente; mașini și aparate pentru capsulat sticle, borcane, tuburi sau recipiente similare; alte mașini și aparate de împachetat sau ambalat mărfuri (inclusiv mașini și aparate de ambalat în folie termoretractabilă); mașini și aparate pentru gazeificarea (acidularea) băuturilor****8422 90 10****De mașini de spălat vesela**

Programatoarele pentru mașini de spălat vesela, prezentate izolat, se clasifică în conformitate cu caracteristicile lor (de exemplu la poziția 9107 00 00).

▼ B

8423 Aparate și instrumente de cântărit, inclusiv bascule și balanțe pentru verificat piese industriale, cu excepția balanțelor sensibile la o greutate de 5 cg sau mai mică; greutăți de cântărit pentru orice balanțe

8423 20 10 Care utilizează mijloace electronice de calibrare a greutății

Aceste balanțele sunt considerate ca „electronice” dacă atunci când instrumentul de măsură al balanței conține microprocesoare care permit, de exemplu, să se calculeze prețul de plătit pentru o cantitate cântărită cu ajutorul informațiilor programate privind prețul pe unitate (de exemplu prețul per kg).

8423 20 90 Altele

Aici se clasifică basculele electromecanice pentru cântărire continuă (pentru conveioare). Structura și modul de funcționare al acestor bascule corespunde cu al basculelor electromecanice descrise în nota explicativă aferentă subpoziției 8423 81 80.

8423 30 10 Care utilizează mijloace electronice de calibrare a greutății

Nota explicativă aferentă subpoziției 8423 20 10 se aplică *mutatis mutandis*.

8423 30 90 Altele

Aici se clasifică basculele electromecanice pentru cântăriri constante, balanțe și bascule de însăcuire sau de dozare. Structura și modul de funcționare al acestor bascule corespunde cu al basculelor electromecanice descrise în nota explicativă aferente subpoziției 8423 81 80.

**8423 81 21 -
8423 81 29 Care utilizează mijloace electronice de calibrare a greutății**

Nota explicativă aferentă subpoziției 8423 20 10 se aplică *mutatis mutandis*.

8423 81 80 Altele

Aici se clasifică și aparatele și instrumentele electromecanice de cântărit la care greutatea obiectelor este transformată de un convertizor de măsură (un traductor) într-o mărime electrică (tensiune), care este măsurată de un instrument ce face parte din instrumentul sau aparatul de cântărit. Aparatele și instrumentele de cântărit de acest tip au un convertizor de măsură constituit, în general, din celule sau bare de cântărire asamblate împreună cu benzi compensatoare de măsură (rezistențe electrice) pentru a forma punți de măsură. Forța exercitată de masa care trebuie măsurată provoacă o deformare a celulelor sau a barelor de cântărire, producând, în consecință, și o modificare a lungimii (alungire sau contracție) benzilor compensatoare de măsură și o modificare a rezistenței, proporțională cu masa care trebuie măsurată. Această modificare este transmisă sub formă de modificare a tensiunii electrice la instrumentul de măsură al balanței.

▼ B

Pe lângă instrumentele de măsură, amplasate într-o carcasă separată și cunoscute ca „unități de cântărire” sau „indicatori de greutate”, balanțele electromecanice pot să conțină și alte unități conexe prin cablu (de exemplu tastaturi, memorii, imprimante, monitoare, aparate de comandă și cititoare pentru cartele de acces pe bascule). În cazul acestui tip de sisteme de cântărire, mai multe balanțe pot fi legate la un instrument comun de măsură (numit „terminal” de balanțe).

Balanțele menționate mai sus pot, de asemenea, să dispună de o interfață care să permită conexarea lor la o mașină automată de prelucrare a datelor.

8423 82 20 **Care utilizează mijloace electronice de calibrare a greutății, cu excepția aparatelor și instrumentelor de cântărit autovehicule**

Nota explicativă aferentă subpoziției 8423 20 10 se aplică *mutatis mutandis*.

**8423 82 81 și
8423 82 89** **Altele**

Nota explicativă aferentă subpoziției 8423 81 80 se aplică *mutatis mutandis*.

8423 89 20 **Care utilizează mijloace electronice de calibrare a greutății**

Nota explicativă aferentă subpoziției 8423 20 10 se aplică *mutatis mutandis*.

8423 89 80 **Altele**

Nota explicativă aferentă subpoziției 8423 81 80 se aplică *mutatis mutandis*.

8424 **Aparate mecanice (inclusiv cele manevrate manual) pentru proiectat, dispersat sau pulverizat lichide sau pulberi; extincatoare, chiar încărcate; aerografe și aparate similare; mașini și aparate cu jet de nisip, cu jet de vapori și aparate similare cu jet**

8424 30 10 **Cu aer comprimat**

Aici se clasifică, de exemplu, mașinile și aparatele cu jet de nisip cu compresor de aer comprimat pentru curățirea bujiilor de aprindere sau abraziunea de reglare a condensatoarelor numite „monolitice”.

Prin abraziune de reglare se înțelege, în acest context, eliminarea cu ajutorul unui jet de nisip a unei părți din materialul conducător al condensatorului, în scopul realizării capacității dorite a respectivului condensator.

8424 89 70 **Altele**

Aici se clasifică, de exemplu, echipamentele de curățat-șpălat autovehicule, piese metalice sau alte articole, cu ajutorul unui jet de apă, de petrol sau de alte lichide, având în componență, reunite într-un singur corp, o pompă, tubulatură cu duze și, eventual, un transportor, un încălzitor etc.

▼ B

Cu toate acestea, nu se clasifică aici echipamentele de curățat cu apă la presiune ridicată (subpozițiile 8424 30 01 și 8424 30 08).

8426 **Macarale derrick (biga); macarale, inclusiv macarale suspendate; poduri rulante, macarale-portal de descărcare sau de manevrare, macarale pod, cărucioare-călăreț și cărucioare-macara**

8426 41 00 și 8426 49 00 **Alte mașini și aparate, autopropulsate**

A se vedea Notele explicative ale Sistemului armonizat aferente poziției 8426, „aparate autopropulsate și alte aparate mobile”, litera (b) punctul (2).

Pentru a face deosebirea între, pe de o parte, mașinile și aparatele autopropulsate clasificate aici și, pe de altă parte, autovehiculele cu utilizări speciale clasificate la poziția 8705, se consideră clasificate la prezentele subpoziții mașinile și utilajele autopropulsate care au următoarele caracteristici:

1. deplasarea lor este asigurată de un motor care face parte din dispozitivul de ridicare;
2. au viteza maximă de 20 km/h;
3. au o singură cabină care face parte din dispozitivul de ridicare;
4. în general, nu se deplasează în timpul lucrului (în sarcină) sau efectuează numai ocazional și pe distanțe mici deplasări care au un caracter secundar în raport cu funcțiunea lor de ridicare.

8428 **Alte mașini și aparate de ridicat, de manevrat, de încărcat sau de descărcat (de exemplu ascensoare, scări rulante, transportatoare, teleferice etc.)**

Această subpoziție nu include benzile rulante cu sisteme de șenile utilizate pentru transportul scaunelor cu roțile și ale ocupanților acestora la și de la niveluri superioare, acestea se încadrează în poziția 8714, ca accesorii pentru scaune cu roțile.

8428 90 90 **Altele**

Aici se clasifică, de exemplu:

1. căi de rulare (sau mese cu rulouri), uneori numite transportoare cu rulouri sau ghidări cu rulouri, echipate fie cu rulouri (sau galeți) motoare, fie cu rulouri inerte, concepute pentru a introduce sau a evacua produsele în/din caja de laminare sau pentru a le dirija de la o cajă la altă cajă;
2. căi de rulare cu rulouri de strângere („*pinch rolls*”), având funcții similare cu articolele de mai sus, echipate cu două rânduri de rulouri între care trec produsele;
3. răcitoare cu rulouri, care sunt căi de rulare amplasate în partea terminală a trenului de laminare și unde produsele (de exemplu bare, sârmă) sunt dirijate lent către un post de evacuare, răcite în acest timp de aerul ambiant;

▼B

4. căile de rulare de ridicare sau de basculare pentru laminoare cu mai multe seturi de rulouri suprapuse (laminoare trio și laminoare dublu duo). Aceste aparate constau dintr-o masă (un tronson din calea de rulare) basculantă în jurul unui ax, situată la extremitatea cea mai depărtată a laminorului. Masa este echipată cu rulouri motoare. După trecerea printr-un set de rulouri, piesele de metal ajung pe masă, care basculează pentru a ajunge la nivelul unui alt set de cilindri între care sunt împinse piesele cu ajutorul rulourilor motoare;
5. dispozitivele de transfer, utilizate la trenurile de laminare cu caje paralele, concepute pentru a face să treacă, de exemplu, barele de masa cu rulouri a primei cajă pe masa cu rulouri a celei de-a doua caje;
6. dispozitivele de răsucire și de întoarcere;
7. utilajele concepute pentru manipularea la distanță a substanțelor puternic radioactive.

Nu se clasifică aici manipuloarele autodeplasabile de lingouri, ca și utilajele (de exemplu macarale, poduri rulante) care, chiar dacă sunt utilizate pentru alimentarea laminoarelor, nu participă totuși direct la activitatea acestora (subpozițiile 8426 12 00, 8426 41 00, 8426 49 00 sau 8426 99 00).

8429 **Buldozere (inclusiv cu lamă orientabilă), gredere, nivela-toare, screpere, lopeți mecanice, excavatoare, încărcătoare și lopeți încărcătoare, compactoare și rulouri compresoare, autopropulsate**

8429 30 00 **Screpere**

A se vedea Notele explicative ale Sistemului armonizat aferente poziției 8429 paragraful al doilea litera (C).

Nu se clasifică aici screperele alcătuite dintr-un tractor (chiar cu o singură osie) și un screper propriu-zis. În conformitate cu nota 2 de la capitolul 87, fiecare component trebuie clasificat la poziția sa specifică (tractorul la poziția 8701, iar screperul la subpoziția 8430 69 00).

8432 **Mașini, aparate și dispozitive agricole, horticole sau silvicole pentru pregătirea sau lucrarea solului sau pentru culturi; tăvăluguri pentru peluze sau terenuri de sport**

8432 39 11 **De precizie, cu comandă centrală**

Aici se clasifică mașinile utilizate la așezarea în sol a semințelor sau chiar a fiecărui grăunte de sămânță simultan, în linie și la intervale regulate reglabile. Aceste mașini pot, de asemenea, să distribuie simultan grăunțele de semințe pe mai multe rânduri.

8433 **Mașini și utilaje pentru recoltat și treierat produse agricole, inclusiv prese de balotat paie sau furaje; mașini și utilaje pentru tuns gazon și pentru secerat; mașini pentru curățat sau sortat ouă, fructe sau alte produse agricole, altele decât mașinile și aparatele de la poziția 8437**

▼B

- 8433 11 10 -
8433 19 90** **Mașini și utilaje pentru tuns gazon**
- În ceea ce privește mașinile pentru tuns gazonul numite „autopurtate”, a se vedea Notele explicative ale Sistemului armonizat aferente poziției 8433 partea (A) penultimul paragraf.
- 8438** **Mașini și aparate, nedenumite și necuprinse în altă parte în acest capitol, pentru prepararea sau fabricarea industrială a alimentelor sau băuturilor, altele decât mașinile și aparatele pentru extragerea sau prepararea uleiurilor sau grăsimilor vegetale stabile sau animale**
- 8438 80 10** **Pentru tratarea și prelucrarea cafelei sau a ceaiului**
- Aici se clasifică, de exemplu, mașinile utilizate pentru amestecarea diferitelor sorturi de ceai sau pentru măcinarea cafelei.
- Nu se clasifică aici mașinile pentru prepararea industrială a băuturilor calde (subpoziția 8419 81 20), mașinile pentru prăjirea cafelei (subpoziția 8419 89 98), mașinile pentru producerea cafelei instant (subpoziția 8419 39 00).
- 8439** **Mașini și aparate pentru fabricarea pastei din materiale fibroase celulozice sau pentru fabricarea sau finisarea hârtiei sau cartonului**
- 8439 30 00** **Mașini și aparate pentru finisarea hârtiei sau cartonului**
- Pe lângă mașinile și aparatele menționate în Notele explicative ale Sistemului armonizat aferente poziției 8439 partea (III), aici se clasifică și mașinile de pergamentat.
- Nu se clasifică aici:
- a) mașinile și aparatele care, având funcțiuni analoge mașinilor și aparatelor menționate mai sus, nu operează pe foi de hârtie sau de carton, ci pe articole din aceste materiale. Este cazul, de exemplu, al mașinilor de parafinat prin imersare ceștile, paharele etc., din hârtie (subpoziția 8479 89 97). Mașinile și aparatele care fabrică articole din hârtie sau din carton, cum sunt paharele, cupele, cutiile etc., se clasifică la poziția 8441;
- b) mașinile și aparatele care, deși operează pe foi de hârtie sau de carton, realizează produse care nu mai sunt hârtii sau cartoane în sensul Nomenclaturii combinate. Este cazul, de exemplu, al mașinilor pentru aplicarea abrazivilor sau a stratului de emulsie fotosensibilă pe suprafețele lor (subpoziția 8479 89 97).
- 8441** **Alte mașini și aparate pentru prelucrarea pastei de hârtie, hârtiei sau cartonului, inclusiv mașinile de tăiat de orice fel**

▼B

- 8441 10 20** **Mașini de tăiat în lungime sau în lățime**
- Aici se clasifică mașinile cu care se obțin foile de un format determinat, prin tăierea benzilor continue de hârtie, în lățime sau în lungime și lățime.
- 8441 10 30** **Ghilotine**
- Aici se clasifică mașinile care, acționând cu o singură lamă tăietoare, sunt utilizate la fasonarea teancului de foi de hârtie imobilizat pe toată lungimea liniei de tăiere cu ajutorul unei bare amplasate deasupra mesei de tăiere.
- De asemenea, aici se clasifică mașinile compuse dintr-o masă rotativă de tăiere și o lamă tăietoare, utilizate pentru a tăia seturile de cărți care necesită o rotire cu 90° între prima și a doua tăiere.
- 8441 10 70** **Altele**
- Aici se clasifică mașinile care, acționând cu trei lame care formează între ele unghiuri de 90°, sunt utilizate la tăierea seturilor de cărți. Două lame tăietoare taie simultan setul de cap la coadă, apoi a treia lamă taie seturile transversal, sau *vice-versa*.
- Aici se clasifică și mașinile care sunt acționate manual sau cu o pedală.
- 8442** **Mașini, aparate și echipamente (altele decât mașinile-unelte de la pozițiile 8456 - 8465), pentru pregătirea sau fabricarea clișeeilor, planșelor, cilindrilor sau altor componente imprimante; clișee, planșe, cilindri și alte componente imprimante; pietre litografice, cilindri, planșe și plăci pregătite pentru imprimare (de exemplu: șlefuite plan, granulate, lustruite)**
- 8442 30 00** **Mașini, aparate și echipamente**
- Această subpoziție include crearea optică de caractere și mașini pentru compus care culeg caractere prin fotografierea succesivă a caracterelor montate pe discuri rotative sau pe fața unor matrice speciale, sau caracterele create pe un tub catodic printr-o matriță de puncte suprapuse. Această subpoziție mai include mașini de compus care utilizează o rază laser proiectată pe film fotografic.
- Această subpoziție mai include mașini pentru turnat și compus caractere tipografice prin alte procedee (de exemplu: linotipuri, monotipuri, intertipuri), cu sau fără dispozitive de turnare.
- Turnarea de caractere poate fi o operațiune manuală sau poate fi făcută mecanic, cu ajutorul unor mașini mai mult sau mai puțin complexe. Aparatajul și mașinile acoperite includ:
1. matrițe, plăci mici, de obicei din cupru sau nichel, ștanțate cu ajutorul unui perforator. Acestea sunt utilizate pentru turnarea de caractere separate;

▼B

2. mese pentru nivelarea, prin șlefuire manuală, a feței caracterelor. Acestea sunt compuse, în principal, dintr-o masă perfect plană despăcată în mijloc și dotată cu un dispozitiv de prindere care blochează caracterul într-o poziție fixă;
3. dispozitive automate de turnare a caracterelor. În acestea, caracterele tipografice sunt produse literă cu literă, dar nu sunt culese. Acestea sunt alcătuite, de obicei, dintr-un creuzet încălzit electric conținând metalul topit, a unui dispozitiv de răcire a mulajului pentru accelerarea întăririi, și un mecanism de șlefuire și nivelare a caracterelor;
4. mașini de turnat litere pentru linii tipografice, material de spațiere (material de albitură) etc., funcționând prin extrudare;
5. instrumente de culegere (sau instrumente de aranjare) utilizate pentru a începe culegerea, pe care unul sau mai multe rânduri de caractere sunt așezate manual. Acestea sunt alcătuite, în principal, dintr-o placă foarte netedă de lemn sau de metal, cu flanșe pe cele două părți adiacente și, de cele mai multe ori, cu o glisieră mobilă de fixare. Poziția include șpalturi, asemănătoare, dar mai mari, care fixează caracterele pentru o întreagă pagină;
6. rame, cadre din fontă sau oțel pentru fixarea mai multor pagini în vederea tipăririi. Una, două sau patru pagini sunt fixate în ramă cu ajutorul unor colțari (pene speciale de metal) sau prin dispozitive de calare mecanică (de tip piuliță sau șurub etc.) care se încadrează, de asemenea, în această categorie.

Pe lângă mașinile de turnat caractere și de culegere a caracterelor, există un întreg grup de alte mașini care toarnă mecanic caracterele și, de asemenea, le culeg. Aceasta se face fie prin două operațiuni distincte pe două mașini diferite, dar complementare (prima mașină produce o bandă de hârtie perforată care controlează a doua mașină, a cărei funcție este de a turna caracterele fie separat, fie în blocuri liniare), sau ca o operație pe aceeași mașină. Aceste mașini, adesea foarte complexe, includ:

1. mașinile de turnat și cules pentru caractere separate (monotip) care, funcționând pe baza unei benzi perforate anterior pe o mașină de preculegere, selectează, cu ajutorul unor relee pneumatice, matrițe speciale din mașina care produce caracterele individuale și le culege într-un șpaclu (el însuși încorporat în mașină).

Aceste mașini sunt utilizate împreună cu o mașină de preculegere dotată cu un perforator cu tastatură care produce preculegerea pe o bandă de hârtie. Aceste mașini sunt, de asemenea, clasificate aici;

2. mașini cu tastatură pentru turnare și culegere caractere separate, toate operațiile fiind îndeplinite de aceeași mașină (Rototype etc.);

▼B

3. dispozitive de turnare pentru culegerea de caractere în rând. Matrițele, după ce au fost aranjate manual în rând, sunt introduse în mașina care toarnă caracterele și le produce sub forma unui rând de caractere (rând de tipar monolit);
4. mașini pentru culegerea și turnarea rândurilor de caractere. Acestea sunt mașini complexe cu tastatură, de diferite tipuri (*Intertype, Linograph* etc.) care culeg și toarnă caracterele în formă de rânduri în aceeași mașină. Unele dintre aceste mașini sunt dotate cu un dispozitiv care le permite să funcționeze, fără să utilizeze tastatură proprie, pe baza benzilor de hârtie perforate în prealabil pe mașini separate care sunt, de asemenea, acoperite în această poziție.

Această subpoziție include mașinile, aparatajele și echipamentele pentru pregătirea sau producerea de plăci, tamburi sau alte componente de tipărire descrise în Notele explicative ale Sistemului armonizat aferente poziției 8442, (A), (1)-(3).

Cu toate acestea, nu se clasifică la această subpoziție:

- a) mașinile automate de prelucrare a datelor, universal utilizabile, folosite nu numai la executarea a diverse operații contabile, ci și la, de exemplu, elaborarea fotocompozițiilor și care, în acest scop sunt conectate prin cabluri (on-line) la o mașină de fotocompoziție pentru a o comanda și a o alimenta cu datele necesare fotocompunerii (poziția 8471 – a se vedea nota 5 litera (A) de la capitolul 84);
- b) aparatele telegrafice de emisie și de recepție prezentate separat (poziția 8517).

8442 50 00

Clișee, planșe, cilindri și alte componente imprimante; pietre litografice, cilindri, planșe și plăci pregătite pentru imprimare (de exemplu: șlefuite plan, granulate, lustruite)

Piatra litografică naturală este constituită dintr-o varietate de carbonat de calciu (calcar) cu granule omogene, foarte fine. Piatra litografică artificială este făcută, de obicei, din ciment și carbonat de calciu măcinat și comprimate.

Pietrele litografice clasificate la aceste subpoziții sunt:

- fie acoperite cu imagini sau inscripții (realizate, de exemplu, manual sau prin transfer fotografic);
- fie planate sau granulate în așa fel încât, fără să fie supuse altor prelucrări, să poată fi inscripționate sau acoperite cu imagini.

Sunt excluse de la aceste subpoziții, fiind clasificate la subpoziția 2530 90 00, pietrele de calcar numite „pietre litografice” în stare brută.

8443

Mașini și aparate utilizate la imprimarea cu ajutorul planșelor, cilindrilor și altor organe de imprimare de la poziția 8442; alte imprimante, mașini de copiat și telecopiatoare, chiar combinate între ele; părți și accesorii

▼B**8443 39 00****Altele**

La această subpoziție se clasifică imprimantele heliografice și diazocopiatoarele care sunt utilizate la obținerea de copii pe hârtie fotosensibilă pornind de la originalul aflat pe o hârtie translucidă. Pentru aceasta, originalul translucid este expus la o sursă luminoasă; compusul diazoic sau sărurile de fier fotosensibile ale hârtiei se descompun pe suprafața expusă la lumină. Părțile care nu au fost expuse apar cu ajutorul unui revelator. Aceste aparate realizează, în general, copii albăstrui care nu au aceeași acuratețe ca a originalului.

Această subpoziție mai include mașini de contact și aparate de copiere prin transfer termic.

Această subpoziție include imprimante fără contact, cu condiția ca acestea să nu aibă capacitatea de a se conecta la o mașină automată de prelucrare a datelor sau la o rețea, cum ar fi:

1. aparatele pentru imprimare termică (termoimprimantele), la care un cap de imprimare încălzit electric reproduce caracterele pe o hârtie termosensibilă, cu ajutorul unei matrițe perforate în puncte;
2. imprimantele electrostatice. La aceste aparate, punctele metalice, mobile, încărcate static, ale capului de scriere produc pe hârtia electrografică urme (caractere) invizibile care constau din mici puncte încărcate electrostatic. Aceste puncte sunt încărcate cu un colorant fluid și devin, în acest fel, vizibile.

Imprimantele enumerate mai sus sunt controlate prin mediu de date (de exemplu, CD ROM, dischete, benzi magnetice sau mediu semiconductor) sau prin mașini altele decât mașini automate de prelucrare a datelor (de exemplu, camere digitale, camere video sau telefoane pentru rețele celulare).

**8443 91 10 -
8443 99 90****Părți și accesorii**

Suplimentar părților și accesoriilor menționate în Notele explicative ale Sistemului armonizat aferente poziției 8443, aceste subpoziții includ:

1. alimentatoarele automate pentru mașinile de imprimat tabla cositorită;
2. sistemele de tensionare, în general pneumatice, pentru menținerea constantă a forței de întindere a hârtiei debitate din deruloarele rotative;
3. desprăfuitoarele de pulbere imprimantă, altele decât cele cu jet;
4. lanțurile de tipărire, capetele cu ace, capetele imprimante și roțile imprimante.

8443 99 10**Subansambluri electronice**

▼B

Ansambluri electronice compuse din unul sau mai multe circuite imprimate dotate cu circuite electronice integrate, de la poziția 8542. Aceste subansambluri pot, de asemenea, să fie echipate cu elemente componente distincte active, elemente componente distincte pasive, articole de la poziția 8536 sau cu alte dispozitive electrice sau electronice, cu condiția ca ele să nu-și piardă caracterul de subansambluri electronice.

Aceste subpoziții nu includ:

- a) mecanisme (fără componente electronice);
- b) modulele (constituite din mecanisme și subansambluri electronice) cum sunt unitățile de acționare a casetelor, a CD-urilor sau a DVD-urilor pentru redarea datelor, a imaginilor sau a sunetelor, constituite dintr-un mecanism și un subansamblu electronic pentru comanda electronică și procesarea semnalului.

8445 **Mașini pentru prepararea materialelor textile; mașini pentru filarea, dublarea sau răsucirea materialelor textile și alte mașini și aparate pentru fabricarea firelor textile; mașini de bobinat (inclusiv mașini de canetat) sau de depănat materiale textile și mașini pentru pregătirea firelor textile în vederea utilizării lor pe mașinile de la pozițiile 8446 sau 8447**

8445 90 00 **Altele**

Pe lângă mașinile descrise în Notele explicative ale Sistemului armonizat aferente poziției 8445 secțiunea (E), aici se clasifică și mașinile de asamblare a firelor de urzeală pe sulul de urzeală plecând de la tamburul urzitoarelor, mașinile de încrucișare și de derulare a firului de țesere și mașinile de înfășurat pentru broderii.

Cu toate acestea, „înnodătoarele manuale”, care sunt mici scule de mână utilizate la înnodarea firelor rupte, se clasifică la poziția 8205.

8446 **Mașini de țesut (războaie)**

Poziția cuprinde mașinile de țesut (războaiele) descrise în Notele explicative ale Sistemului armonizat aferente poziției 8446, inclusiv mașinile de țesut covoare Axminster, mașinile pentru țesături tip „omidă”, mașinile de țesut velur (pluș) de bătătură, mașinile pentru țesături reiate, inclusiv cu pasul mare, pentru țesături buclate de tip burete, pentru crep, pentru vele, pentru pânză de in, pentru curele de transmisie și pentru chingi.

8447 **Mașini de tricotat și de croșetat, de coasere-tricotare, de „îmbrăcat”, de produs tul, dantelă, broderie, articole de pasmanterie, șireturi, plasă sau smocuri**

8447 20 20 și 8447 20 80 **Mașini de tricotat rectilinii; mașini de coasere-tricotare**

Aici se clasifică mașinile de croșetat care sunt, în realitate, mașini de tricotat cu urzeală destinate fabricării pasmanteriei ornamentale, a ciucurilor, a perdelelor, a dantelelor etc. (cum sunt mașinile de croșetat galoane, dantele, perdele, panglici).

▼B**8447 90 00****Altele**

Pe lângă mașinile descrise în Notele explicative ale Sistemului armonizat aferente poziției 8447 alineatul (C), aici se clasifică și:

1. mașinile manuale de brodat (mașini de brodat cu suveică pantograf), mașinile automate de brodat cu suveică echipate cu mecanisme Jacquard sau similare, mașinile de brodat cu un mare număr de ace și mașinile automate de brodat cu mai multe capete (constituite din mai multe capete de mașini de brodat reunite pe o aceeași masă și echipate cu un dispozitiv Jacquard sau similar);
2. mașinile cu fuse de confecționat dantele, care fac dantele constituite dintr-unul sau mai multe fire cu (dantele pe fuse) cu ajutorul fuselor;
3. mașinile cu trese și mașinile cu fuse care, întreșând firele cu ajutorul încărcătoarelor (fuselor) echipate cu bobine cu fire și parcurgând traiectorii circulare sau sinusoidale, fabrică articole în piese (de exemplu trese plate sau rotunde) sau în forme (galoane, trese, meșe, șnururi tubulare, paspoale etc.) sau îmbracă cu fir nasturi, articole din lemn, țevi etc. (de exemplu mașinile cu trese rotunde, mașinile cu trese tubulare, mașinile cu trese pentru împachetări etc.).

Cu toate acestea, mașinile speciale cu trese destinate îmbrăcării cu fir a cablurilor sau a altor conductori electrici sau care tresează sau cablează firele conductoare flexibile se clasifică la poziția 8479;

4. mașinile de confecționat pasmanterie [altele decât mașinile de confecționat trese menționate la punctul (3) de mai sus], de exemplu:
 - a) mașinile pentru confecționat pompoane și mașinile pentru împletituri tip „omidă”;
 - b) mașinile pentru împletituri tip „omidă rotundă” și tip „omidă decorativă” și mașini pentru fabricat „ghirlande tipomidă” pentru pomi de Crăciun;
 - c) mașini de împletit și tăiat ciucuri.

Dimpotrivă, mașinile cu balansoar, adică mașinile de țesut care fabrică panglici sau pasmanterie, se clasifică la poziția 8446, iar mașinile de croșetat pentru fabricat pasmanterie se clasifică la subpozițiile 8447 20 20 sau 8447 20 80.

8448

Mașini și aparate auxiliare pentru mașinile de la pozițiile 8444, 8445, 8446 sau 8447 (de exemplu, ratiere, mecanisme Jacquard, vechetoare de urzeală și vechetoare de bătătură, mecanisme pentru schimbarea suveicilor); părți și accesorii recunoscute ca fiind destinate numai sau în principal mașinilor de la această poziție sau de la pozițiile 8444, 8445, 8446 sau 8447 (de exemplu, fuse de filat, furci, garnituri de cardă, piepteni, iglițe, barete, duze de extrudare, suveici, cocleți, rame pentru cocleți, ace, platinat, croșete)

**8448 11 00 și
8448 19 00**

Mașini și aparate auxiliare pentru mașinile de la pozițiile 8444, 8445, 8446 sau 8447

▼B

Nu se clasifică la aceste subpoziții:

- a) mașinile utilizate pentru scoaterea firelor rămase pe canetele mașinilor de țesut și a curățitoarelor de lamele (subpoziția 8479 89 97);
- b) aparatele pentru verificat regularitatea firelor prin înfășurarea pe un tambur sau pe o placă (subpoziția 9017 80 90);
- c) curățitoarele de fire care utilizează procedee electronice – de exemplu celulă fotoelectrică – (subpozițiile 9031 80 20 sau 9031 80 80).

8451 **Mașini și aparate (altele decât cele de la poziția 8450) pentru spălarea, curățirea, stoarcerea, uscarea, călcarea, presarea (inclusiv presele de fixare), albirea, vopsirea, apretarea, finisarea, acoperirea sau impregnarea firelor, țesăturilor sau articolelor confecționate din materiale textile și mașini pentru acoperirea țesăturilor sau altor suporturi utilizate pentru fabricarea articolelor de acoperit podele cum este linoleumul; mașini pentru rularea, derularea, plierea, tăierea sau dantelarea țesăturilor**

8451 90 00 **Părți**

Nu se clasifică aici:

- a) conurile și bobinele speciale pentru mașinile și aparatele de vopsit [se clasifică după natura materialului component – a se vedea nota 1 litera (c) de la secțiunea XVI];
- b) lamele și cuțitele pentru mașinile de tuns (poziția 8208);
- c) dispozitivele electrostatice pentru mașinile de plușare (poziția 8543).

8452 **Mașini de cusut, altele decât mașinile de cusut foi de la poziția 8440; mobilă, suport și acoperitori special concepute pentru mașinile de cusut; ace pentru mașinile de cusut**

8452 10 11 și **Mașini de cusut, care înțepă numai în punctul de**
8452 10 19 **suveică, al căror cap cântărește maximum 16 kg fără motor sau 17 kg cu motor; capete de mașini de cusut, care înțepă numai în punctul de suveică, cântărind maximum 16 kg fără motor sau 17 kg cu motor**

1. Aici se clasifică mașinile de cusut și capetele de mașini de cusut care corespund următoarelor două caracteristici:

- a) trebuie să realizeze numai punct de suveică, adică să execute puncte de cusătură (punct drept, punct zigzag, decorativ) cu ajutorul a două fire distincte, dintre care unul este introdus de acul care traversează materialul (țesătură, hârtie etc.), iar celălalt este legat de primul, sub material cu ajutorul unei suveici mobile;
- b) capul trebuie să cântărească cel mult 16 kg fără motor sau 17 kg cu motor [în cazul unui cap incomplet, considerat complet – în conformitate cu regula generală de interpretare 2 litera (a), se va lua în considerare greutatea în stare completă].

▼B

2. Prin „cap de mașină de cusut” se înțelege ansamblul mecanic al mașinii (inclusiv, atunci când este cazul, motorul încorporat sau fixat pe cap). Un cap de mașină de cusut este constituit, în principal, dintr-un braț care conține mecanismul de antrenare a acului și dintr-o bază care conține mecanismul suveicii și al graifărului și, eventual, dintr-un dispozitiv de ridicare a tălpii de apăsare („picior de căprioară”). Batiul, masa, capacul sau alt mobilier (inclusiv placa de pedalare) nu fac parte din capul mașinii de cusut.
3. Trebuie reținut, totuși, că la unele mașini de cusut portative baza este concepută pentru a servi și ca suport. În acest caz, ea trebuie considerată mașină de cusut și nu cap de mașină de cusut.

8456 **Mașini-unelte care prelucrează orice tip de material prin eliminarea materialului, acționând cu laser sau cu alt fascicul de lumină sau de fotoni, cu ultrasunete, prin electroeroziune, prin procedee electrochimice, cu fascicule de electroni, cu fascicule de ioni sau cu jet de plasmă; mașini de tăiat cu jet de apă**

8456 11 10 **De tipul celor utilizate numai sau în principal pentru fabricarea circuitelor imprimate, a ansamblelor de circuite imprimate, a părților de la poziția 8517 sau a părților de mașini automate de prelucrare a datelor**

Aici se mai clasifică mașinile pentru alinierea prin abraziune, cu ajutorul unui fascicul laser, a rezistențelor electrice încorporate în circuitele imprimate. Cu ajutorul fascicului laser, aceste mașini elimină de pe suporturile izolatoare ale circuitelor imprimate materialul conductor care formează rezistența, până când valoarea acestei rezistențe ajunge la valoarea dorită.

8456 30 11 **Prin fir**

Aceste mașini sunt dotate cu un electrod constituit dintr-un fir subțire care se derulează între două bobine amplasate de o parte și de alta a piesei de prelucrat.

8457 **Centre de prelucrare, mașini cu post fix și mașini cu posturi multiple, pentru prelucrarea metalelor**

8457 10 10 **Orizontale**

Aici se clasifică centrele de prelucrare ale căror scule sunt montate numai pe o broșă orizontală și prelucrează lateral piesa.

8457 10 90 **Altele**

Aici se clasifică și centrele de prelucrare a căror sculă este așezată deasupra piesei de prelucrat (centre de prelucrare cu broșă verticală), centrele de prelucrare care utilizează fie o broșă verticală, fie o broșă orizontală (centre de prelucrare combinate) și centrele cu cap pivotant (centre de prelucrare universale).

▼B

- 8458** **Strunguri (inclusiv centre de strunjire) pentru prelucrarea metalelor prin eliminarea materialului**
- Aici se clasifică strungurile și mașinile de strunjit special concepute pentru prelucrarea metalelor, care acționează prin eliminarea materialului cu ajutorul unei scule de strunjit. În general, piesa care trebuie prelucrată este antrenată în mișcare de rotație în jurul axei sale. Cu toate acestea, mașinile de strunjit la care fie numai scula, fie atât scula cât și piesa sunt antrenate în mișcare de rotație, se clasifică, de asemenea, la această poziție.
- Pe lângă strungurile menționate în Notele explicative ale Sistemului armonizat aferente poziției 8458 paragraful al treilea, aici se clasifică, de exemplu, și strungurile speciale de detalonare pentru axe și osii, strungurile pentru arbori, strungurile pentru fusuri de manivelă și strungurile universale. Aceste strunguri universale au aspect asemănător cu cel al strungurilor paralele, dar se deosebesc de acestea prin structura lor particulară, care le permite să efectueze, pe lângă operații de strunjire, și operații de frezare, de găurire și de tăiere (tronsonare).
- 8459** **Mașini-unelte (inclusiv centrele de prelucrare glisante) de găurit, alezat, frezat, filetat sau tarodat metalele prin eliminarea materialului, altele decât strungurile (inclusiv centrele de strunjire) de la poziția 8458**
- 8459 10 00** **Centre de prelucrare glisante**
- A se vedea Notele explicative ale Sistemului armonizat aferente poziției 8459 al treilea paragraf punctul (1).
- 8459 31 00 și
8459 39 00** **Alte mașini de alezat-frezat**
- A se vedea Notele explicative ale Sistemului armonizat aferente poziției 8459 paragraful al treilea punctul (3) alineatul al treilea.
- 8460** **Mașini-unelte pentru debavurat, ascuțit, polizat, rectificat, honuit, lepuit, șlefuit sau pentru alte operații de finisat metale sau metaloceramice, cu pietre de rectificat, cu abrazive sau cu alte produse de șlefuit, altele decât mașinile de danturat sau finisat angrenaje de la poziția 8461**
- 8460 12 00 și
8460 19 00** **Mașini de rectificat suprafețe plane**
- Aici se clasifică mașinile de rectificat menționate în Notele explicative ale Sistemului armonizat aferente poziției 8460 paragraful al treilea punctul (3).
- Aceste mașini sunt echipate cu dispozitive de reglare sau de măsură, cum sunt, de exemplu:
1. instrumente de măsură cu citire directă, cum sunt riglele cu cursor, șublerile etc., la care distanța între două gradații succesive corespunde unei deplasări a elementului mașinii de cel mult 0,01 mm;

▼B

2. proiectoare de profil, pentru controlul în timpul operației de prelucrare. Aceste aparate au un ecran gradat, din sticlă mată și gradată, pe care este proiectată, foarte mult mărită în raport cu dimensiunile reale, imaginea piesei și a sculei, astfel încât avansul piesei sau al sculei, precum și avansul în timpul prelucrării să poată fi determinat prin raportare la gradațiile de pe ecran. Se poate, de asemenea, controla operația de prelucrare aplicând pe ecran desenul piesei care trebuie obținută, trasat pe o folie transparentă la o scară care corespunde măririi optice a proiecteurului de profil; în acest caz, operatorul mașinii trebuie să facă să coincidă imaginea piesei cu desenul văzut prin transparență pe ecran;
3. dispozitive de limitare a avansului portsculei sau portpiesei cu ajutorul limitatoarelor reglabile a căror poziționare este efectuată cu ajutorul calelor etalon;
4. dispozitive electronice de control și de comandă pentru mașini de honuit și de lepuț, care sunt reglate cu ajutorul unui cadran gradat pentru cotele efective finale ale piesei și care permite avansul sau retragerea sculei până când dimensiunile piesei se apropie și ating valorile cotelor prevăzute.

**8460 22 00 -
8460 29 90**

Alte mașini de rectificat

A se vedea nota explicativă aferentă subpozițiilor 8460 12 00 și 8460 19 00.

8460 22 00

Mașini de rectificat fără centru, cu comandă numerică

Mașinile de rectificat fără centru sunt utilizate la rectificarea diametrului exterior. În cazul rectificării fără centru, piesa de rectificat nu este fixată, ci este așezată pe o bară suport, menținută între piatra de rectificat rotativă și o piatră de control (de asemenea antrenată). Diametrul piesei de rectificat este determinat de distanța dintre cele două pietre.

8460 23 00

Alte mașini de rectificat cilindric, cu comandă numerică

Aici se clasifică, de exemplu, mașinile de rectificat cilindric pentru prelucrarea suprafețelor interioare utilizate la rectificarea diametrului interior al pieselor cu găuri sau cavități. Piesa de rectificat, fixată într-o mandrină, este prelucrată cu ajutorul unei pietre de rectificat suficient de mici pentru a putea pătrunde în gaura piesei.

8460 24 00

Altele, cu comandă numerică

Aici se clasifică, de exemplu, mașinile de rectificat universale. Acestea sunt combinații de mașini de rectificat pentru suprafețe interioare și pentru suprafețe exterioare și pot să efectueze simultan atât rectificarea diametrului interior, cât și a diametrului exterior.

▼ B

- 8460 29 10** **Pentru suprafețe cilindrice**
- Pentru mașini de rectificat cilindric, pentru prelucrarea suprafețelor interioare, nota explicativă aferentă subpoziției 8460 23 00 se aplică *mutatis mutandis*.
- Pentru mașini de rectificat fără centru și mașinile de rectificat universale, notele explicative aferente subpozițiilor 8460 22 00 și 8460 24 00 se aplică *mutatis mutandis*.
- 8461** **Mașini-unelte de rabotat, șepinguri, de mortezat, de broșat, de danturat și finisat angrenaje dințate, de debitat, de tăiat cu ferăstrăul, de secționat și alte mașini care acționează prin eliminarea metalului sau metaloceramicelor, nedenumite și necuprinse în altă parte**
- 8461 30 10 și 8461 30 90** **Mașini de broșat**
- Aici se clasifică mașinile de broșat [a se vedea Notele explicative ale Sistemului armonizat aferente poziției 8461 paragraful al treilea punctul (4)]; acestea sunt mașini-unelte care utilizează un procedeu de prelucrare a suprafețelor interioare sau exterioare a unei piese cu ajutorul unei scule de tăiere cu dinți multipli, numită broșă. La aceste mașini, piesa este fixă iar broșa, susținută de un culisou, realizează mișcarea de tăiere rectilinie și uniformă (de apăsare sau de tracțiune).
- Broșarea interioară permite prelucrarea și calibrarea unei suprafețe interioare brute sau eboșate care este traversată de sculă. Broșarea exterioară permite obținerea de suprafețe plane și profilate.
- 8461 40 11 și 8461 40 19** **De danturare a angrenajelor cilindrice**
- În sensul acestor subpoziții, nu sunt considerate ca angrenaje cilindrice decât angrenajele obținute plecând de la piese de bază cilindrice și care încă mai prezintă această formă după danturare.
- Sunt, de exemplu, clasificate aici mașinile pentru fabricarea roților dințate drepte, a roților melcate (pentru șuruburi fără sfârșit), a șuruburilor fără sfârșit, a roților de antrenare și de rulare pentru transmisiile cu lanț articulat.
- 8461 40 31 și 8461 40 39** **De danturare a altor angrenaje**
- Aici se clasifică, de exemplu, mașinile pentru fabricarea cremalierelor, a angrenajelor conice și a șuruburilor fără sfârșit, altele decât cilindrice.
- 8461 40 71 și 8461 40 79** **Cu reglare în orice axă cu precizia de minimum 0,01 mm**
- În privința dispozitivelor de reglaj și de măsură, a se vedea nota explicativă aferentă subpozițiilor 8460 12 00 și 8460 19 00.
- 8470** **Mașini de calculat și mașini de buzunar care permit înregistrarea, reproducerea și afișarea datelor, cu funcție de calcul; mașini de contabilizat, mașini de francat, mașini de emis bilete și mașini similare, cu dispozitiv de calcul; case de înregistrare**

▼ B**8470 10 00 Mașini electronice de calculat care pot să funcționeze fără sursă de energie exterioară și mașini de buzunar care permit înregistrarea, reproducerea și afișarea datelor, care au o funcție de calcul**

Aici se clasifică, de exemplu:

1. mașinile electronice de calculat care încorporează un ceas care afișează timpul și data și o sonerie sau, de exemplu, și un dispozitiv de cronometrare, relee de timp, claviatură muzicală;
2. mașinile electronice de calculat de buzunar, alimentate cu baterii, care, pe lângă funcțiunile lor aritmetice, sunt dotate cu o memorie care poate să stocheze datele pentru anuar telefonic, agendă, bloc-notes, calendar etc. (numite și „*digital diaries*”);
3. micile aparate electronice de buzunar (numite și „mini-calculatoare”) cu ajutorul cărora se pot compune cuvinte și fraze care sunt traduse în limbi străine, în conformitate cu datele aflate în modulele-memorie utilizate în respectivele aparate; aceste aparate pot, de asemenea, să efectueze și calcule simple. Aceste aparate sunt echipate cu o tastatură alfanumerică și cu un ecran rectangular de afișaj („*display*”).

Nu se clasifică aici:

- a) ceasurile brățară și ceasurile de buzunar în care în care este încorporat un mic calculator electronic (pozițiile 9101 sau 9102);
- b) brichetele care au încorporat un mic calculator electronic și, eventual, un ceas electronic (poziția 9613);
- c) aparatele similare fără funcțiunea de calcul (poziția 8543).

8470 30 00 Alte mașini de calculat

Aici se clasifică mașinile de calculat neelectrice menționate în Notele explicative ale Sistemului armonizat aferente poziției 8470 partea (A), care utilizează pentru calcul dispozitive mecanice, în general angrenaje și cremaliere, indiferent dacă sunt acționate manual, cu motor sau cu dispozitive electromagnetice.

8470 90 00 Altele

Pe lângă mașinile descrise în Notele explicative ale Sistemului armonizat aferente poziției 8470 secțiunea (B) și (D), aici se clasifică, de exemplu, și mașinile de emis etichete prin imprimarea prețului de vânzare în funcție de prețul unitar și de greutate, precum și aparatele de emis și totalizat bilete de călătorie pentru autobuze.

Nu se clasifică la această subpoziție imprimantele prezentate izolat (poziția 8443).

8471 Mașini automate de prelucrare a datelor și unități ale acestora; cititoare magnetice sau optice, mașini pentru transpunerea datelor pe suport sub formă codificată și mașini de prelucrare a acestor date, nedenumite și necuprinse în altă parte

▼B

- 8471 70 30** **Optice, inclusiv magneto-optice**
- A se vedea nota complementară 2 de la capitolul 84.
- 8472** **Alte mașini și aparate de birou (de exemplu duplicatoare hectografice sau cu matrițe, mașini de imprimat adrese, distribuitoare automate de bancnote, mașini de triat, de numărat sau de făcut fișicuri de monede, aparate de ascuțit creioane, aparate de perforat sau de capsat)**
- Nu se clasifică la această subpoziție mașinile de scris echipate cu un dispozitiv special pentru imprimarea plăcilor de adrese șablon.
- 8472 90 90** **Altele**
- Pe lângă mașinile și aparatele descrise în Notele explicative ale Sistemului armonizat aferente poziției 8472 al cincilea paragraf punctele (2), (3), (5), (7)-(11) și (16)-(22), la această subpoziție se clasifică și:
1. mașinile și aparatele pentru acoperirea (dublarea) cu un film transparent, pe ambele fețe, a contractelor, a foilor de date, a planurilor, a cărților de identitate sau a altor documente, pentru a le proteja împotriva degradării prin învechire, falsificării, murdării sau deteriorării.
- Cu toate acestea, mașinile similare care nu sunt utilizate în birouri (termopresele pentru lipit) și care utilizează căldura și presiunea pentru fixarea termoplastică a unui film transparent din material sintetic pe fața sau pe spatele unor picturi, al unor fotografii, al unor tipărituri de artă sau al altor produse tipărite sunt excluse de la această subpoziție și se clasifică la poziția 8477;
2. aparatele electrice de gravat utilizate, de exemplu, în birourile de proiectare.
- Nu se clasifică totuși aici:
- a) imprimantele de la poziția 8443;
 - b) mașinile electronice de buzunar alimentate cu baterii care, pe lângă funcțiunile lor aritmetice, sunt echipate cu o memorie care poate să stocheze date pentru anuar telefonic, agendă, bloc-notes, calendar etc. (numite și „*digital diaries*”) (subpoziția 8470 10 00).
- 8473** **Părți și accesorii (altele decât cutiile de transport, husele și altele asemănătoare) care pot fi recunoscute ca fiind în exclusivitate sau în principal destinate mașinilor sau aparatelor de la pozițiile 8470 - 8472**
- Pe lângă părțile și accesoriile descrise în Notele explicative ale Sistemului armonizat aferente poziției 8473, aici se mai clasifică:
1. capetele magnetice realizate în tehnologie Winchester sau cu strat subțire pentru unități de memorie periferice pe discuri magnetice, montate sau nu pe brațe suport sau în carcase;

▼B

2. blocurile de memorie pentru stocarea datelor (numite „HDA = Head/Disk/Assemblies”) concepute pentru a fi montate cu caracter permanent în unități de memorie pe disc, care constau din mai multe discuri magnetice montate rigid pe o tijă suport, brațe cu capete de citire/înregistrare, mecanisme de comandă, de acces și de poziționare, toate introduse într-o carcasă închisă ermetic;
3. casete pentru imprimare și scriere care, prezentate sub forma unor accesorii interschimbabile, conțin, într-o carcasă specială, panglici cu cerneală și panglici corectoare.

8473 21 10**Subansambluri electronice**

A se vedea notele explicative aferente subpoziției 8443 99 10.

8473 29 10**Subansambluri electronice**

A se vedea nota explicativă aferentă subpozițiilor 8443 99 10.

**8473 30 20 și
8473 30 80****Părți și accesorii de mașini de la poziția 8471**

Nu se clasifică aici tastaturile pentru mașinile automate de prelucrare a datelor amplasate în carcasă proprie (subpoziția 8471 60 60).

8473 30 20**Subansambluri electronice**

A se vedea notele explicative aferente subpoziției 8443 99 10.

8473 30 80**Alte părți și accesorii de mașini de la poziția 8471**

Această subpoziție nu include carcusele, cu sau fără suporturi, pentru computerele de tip tabletă (tablete) sau computerele de tip minitablă (minitabete) (poziția 4202 sau, dacă nu acoperă partea din față, în funcție de materialul din care sunt constituite). Astfel de carcuse sunt concepute, în principal, pentru a proteja spatele, lateralele și partea din față a unei tablete sau minitabete și, prin urmare, nu sunt considerate un accesoriu de mașini de la poziția 8471 deoarece nu largesc gama de operațiuni ale unei tablete sau minitabete și nici nu îndeplinesc o funcție suplimentară legată de funcția principală a mașinii.

8473 40 10**Subansambluri electronice**

A se vedea notele explicative aferente subpoziției 8443 99 10.

8473 40 80**Altele**

Aici se clasifică, între altele, plăcile de adrese care sunt utilizate la mașinile de tipărit adrese și care conțin, înregistrată fie prin ștanțare, fie prin decupare, fie prin imprimare, adresa care trebuie reprodușă. Ele sunt, după caz, plăci metalice, mici matrițe (șabloane) din hârtie parafinată înrămate, carduri sau plachete din materiale plastice.

Aici sunt clasificate și articolele care, chiar dacă nu au suferit încă operația de decupare, ștanțare sau imprimare a adresei, pot fi recunoscute în acest stadiu ca fiind destinate mașinilor de imprimat adrese. Cu toate acestea, respectivele articole din hârtie sau din carton, adică matrițele (șabloanele) de mici dimensiuni fixate în rame de carton, care permit introducerea lor în mașină, se clasifică la poziția 4816.

▼B

8473 50 20	Subansambluri electronice A se vedea notele explicative aferente subpoziției 8443 99 10.
8474	Mașini și aparate pentru sortat, cernut, separat, spălat, concasat, măcinat, amestecat sau malaxat pământ, pietre, minereuri și alte substanțe minerale solide (inclusiv praf și pastă); mașini pentru aglomerat, format sau modelat combustibili minerali solizi, paste ceramice, ciment, gips sau alte substanțe minerale sub formă de praf sau de pastă; mașini pentru fabricat forme de nisip pentru turnat
8474 80 90	Altele Prezenta subpoziție include imprimante 3D pentru fabricarea de articole din materialele menționate la poziția 8474.
8477	Mașini și aparate pentru prelucrarea cauciucului sau a materialelor plastice sau pentru fabricarea produselor din aceste materiale, nedenumite și necuprinse în altă parte în acest capitol Pe lângă mașinile și aparatele menționate în Notele explicative ale Sistemului armonizat aferente poziției 8477, aici se mai clasifică: 1. mașinile de debavurat tălpile și tocurile pentru încălțăminte din cauciuc, care, deși sunt utilizate în industria încălțămintei, nu sunt concepute pentru prelucrarea pieilor; 2. mașinile de tăiat blocuri din moltopren, cauciuc alveolar, spumă de latex și materiale similare, cu ajutorul unui cuțit-panglică rotativ sau al unei lame tăietoare.
8479	Mașini și aparate mecanice cu funcție proprie, nedenumite și necuprinse în altă parte în acest capitol
8479 40 00	Mașini pentru fabricarea frânghiilor sau cablurilor Aici se clasifică, de exemplu: 1. mașinile, aparatele și dispozitive pentru fabricarea sforilor, a frânghiilor, a corzilor sau a cablurilor din materiale textile, cum sunt: a) mașini de toronat (de răsucit în toroane), care fac toroane prin răsucirea împreună a două sau mai multe fire singulare (numite și „tort pentru frânghii”); b) mașini de cablat frânghii sau cabluri cu diametru mare, care reunesc, prin răsucire, mai multe toroane; c) mașini care realizează simultan toronarea și cablarea, utilizate în special pentru fabricarea sforilor groase, a corzilor sau a cablurilor cu diametru relativ mic;

▼B

2. mașinile, aparatele și dispozitivele pentru fabricarea cordajelor și a cablajelor din fire metalice, altele decât cablurile electrice, și care funcționează în același mod ca și mașinile și dispozitivele menționate la punctul (1) de mai sus;
3. mașinile, aparatele și dispozitivele pentru fabricarea cablurilor electrice sau a treselor de cabluri electrice, izolate sau nu în prealabil, și mașini de fabricat cabluri coaxiale.

Nu se clasifică la această subpoziție mașinile care execută operațiile preliminară de toronare, de exemplu mașinile de pieptănat, etalat, dublat, tras succesiv și filat, precum și mașinile (războaiele) de răsucit de tipul celor utilizate în filaturi și care pot fi utilizate și la fabricarea sforilor fine prin răsucirea firelor de tort (poziția 8445).

8479 89 97**Altele**

Aici se clasifică, de exemplu:

1. sisteme de deschidere ușă de garaj care sunt dispozitive mecanice care deschid sau închid automat și prin telecomandă ușile basculante ale garajului. Acestea sunt concepute pentru a fi fixate pe plafonul garajului și constau, în principal, dintr-un servomotor electric cu o tijă de comandă, o bandă de legătură cu un dispozitiv de transmisie a forței și un braț de acționare fixat pe ușa garajului. Servomotorul este legat prin cablu electric la un receptor radio de telecomandă instalat în interiorul garajului și care stabilește circuitul electric de alimentare al servomotorului în momentul când recepționează semnalele de comandă de la aparatul de emisie radio al telecomenzii aflate în mașină. Aparatele de emisie și aparatele de recepție ale acestor sisteme cu telecomandă sunt, cu toate acestea, excluse de la această subpoziție și se clasifică, după natura lor, la poziția 8526;
2. anumite mașini și aparate pentru producerea circuitelor imprimate și a circuitelor integrate hibride (prin prelucrarea și decuparea plăcilor, a foilor mari, din hârtie dură, țesătură din fibre de sticlă, ceramică sau alte materiale izolatoare) cum sunt:
 - a) mașinile de periat și mașinile de spălat cu ultrasunete pentru curățat foile și plăcile din materiale izolante;
 - b) mașinile de laminat și mașinile de turnat pentru aplicarea pe plăcile izolante a lacurilor foto, a fotorezistențelor, a agenților de legătură sau de lipire;
3. mașini de asamblat pentru circuite imprimate utilizate la echiparea așa-numitelor circuite cu componente active, pasive sau de conexiune (mașini „*pick and place*”). Mașinile asigură poziționarea exactă și montarea componentelor în locurile desemnate pe circuitele imprimate. După montaj, acestea sunt fixate pe circuitul imprimat, de exemplu prin sudură sau lipire de contact. Independent de asamblarea semiconductoarelor, aceste mașini pot, de asemenea, să realizeze un montaj de tipul „*pick and place*” pe substraturi din alte componente.

▼B

Această subpoziție nu include mașini și dispozitive de tipul utilizat, exclusiv sau în principal, pentru fabricarea de cristale sau tablete semiconductoare, dispozitive semiconductoare, circuite electronice integrate sau monitoare cu ecran plat (poziția 8486).

8481 Articole de robinetărie și articole similare pentru țevi, cazane, rezervoare, cuve și recipiente similare, inclusiv reductoarele de presiune și vane termostatic

8481 10 05 Combinate cu filtre sau lubrificatoare

Aici se clasifică articole constituite din diferite elemente componente care asigură menținerea unei calități constante a aerului comprimat: filtrarea aerului pentru eliminarea impurităților (de exemplu apa, rugina, praful etc.), reglarea presiunii, lubrifierea (pentru asigurarea funcționării line a componentelor pneumatice).

Ele au, de exemplu, configurația următoare:

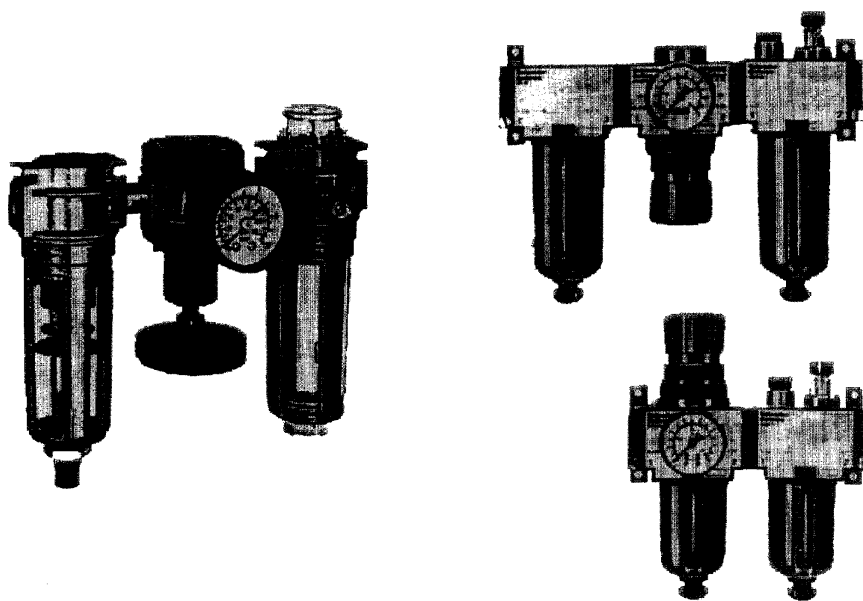

8486 Mașini și aparate utilizate numai sau în principal pentru fabricarea lingourilor sau plachetelor (wafers) sau a dispozitivelor cu semiconductori, a circuitelor electronice integrate sau a dispozitivelor de afișare cu ecran plat; mașini și aparate menționate la nota 9 partea C a capitolului 84; părți și accesorii

Această poziție exclude, *inter alia*:

- a) mașinile și dispozitivele pentru fabricarea plăcilor de circuite imprimate definite în nota 5 de la capitolul 85;
- b) mașini electrice și dispozitive pentru testarea tabletelor sau circuitelor integrate prin măsurători electrice și pentru detectarea și localizarea defectelor, inclusiv cele dotate cu un dispozitiv pentru marcarea defectelor sau cu un dispozitiv de sortare pentru repartizarea produselor testate către suporturi de stocare specifice (capitolul 90).

▼ B**8486 20 00 Mașini și aparate pentru fabricarea dispozitivelor cu semiconductori sau a circuitelor electronice integrate**

A se vedea Notele explicative ale Sistemului armonizat aferente poziției 8456 paragraful al treilea.

În afara mașinilor menționate în Notele explicative ale Sistemului armonizat aferente poziției 8486, partea B, această subpoziție include:

1. mașini-unelte pentru trasarea și marcarea tabletelor de semiconductori;
2. aparate pentru încălzirea rapidă a tabletelor de semiconductori;
3. mașini unelte pentru prelucrarea oricărui material prin îndepărtarea materialului cu laser sau alte procedee cu fascicule de lumină sau fotoni;
4. dispozitive de uscare a substratului izolator imprimat sau spălat și uscătoare continue pentru tablete.

8486 40 00 Mașini și aparate menționate la nota 9 partea C a capitolului 84

În afara mașinilor menționate în Notele explicative ale Sistemului armonizat aferente poziției 8486, partea D, această subpoziție include:

1. aparat de fixare a cipurilor și adevizi pentru transferul pe film poliamidic în vederea asamblării dispozitivelor semiconductoare sau a circuitelor electronice integrate;
2. camere fotografice cu rol de aparat de generare contururi de tipul celor utilizate pentru producerea măștilor și reticulelor din substraturile tratate cu material fotorezistiv;
3. instrumente de marcarea cu rol de aparat de generare contururi de tipul celor utilizate pentru producerea măștilor și reticulelor din substraturile tratate cu material fotorezistiv;
4. anumite mașini și dispozitive pentru fabricarea de circuite integrate hibride (prin prelucrarea și tăierea foilor mari de ceramică sau a altui material izolator), cum ar fi:
 - a) mașini de periat și mașini de spălat cu ultrasunete pentru curățarea foilor de material izolator;
 - b) mașini de ungere și turnare pentru aplicarea de material fotorezistiv, liant sau adeziv pe foile de material izolant.

▼B

CAPITOLUL 85

MAȘINI, APARATE ȘI ECHIPAMENTE ELECTRICE ȘI PĂRȚI ALE ACESTORA; APARATE DE ÎNREGISTRAT SAU DE REPRODUS SUNETUL, APARATE DE TELEVIZIUNE DE ÎNREGISTRAT SAU DE REPRODUS IMAGINE ȘI SUNET ȘI PĂRȚI ȘI ACCESORII ALE ACESTOR APARATE

- 8501 Motoare și generatoare electrice, cu excepția grupurilor electrogene**
- Se clasifică la această poziție, de exemplu, motoarele electrice rotative pentru ștergătoarele de parbriz, fără braț și racletă, dar prevăzute cu mecanisme de transmisie corespunzătoare (angrenaj cu roți dințate cilindrice cu dinți drepți și bielă oscilantă), care transformă mișcarea de rotație într-o mișcare oscilatorie.
- 8502 Grupuri electrogene și convertizoare rotative electrice**
- Pe lângă mașinile electrice descrise în Notele explicative ale Sistemului armonizat aferente poziției 8502 părțile (I) și (II), prezenta poziție cuprinde și convertizoarele în cascadă, grupurile Ward-Leonard și defazoarele rotative.
- 8502 39 20 Turbogeneratoare**
- Turbogeneratoarele sunt acționate direct de turbine cu gaz sau vapori; rotorul cilindric, masiv, al acestora, prezintă șanțuri longitudinale ce conțin bobinajul inductor. Rotorul poate fi monobloc sau poate fi constituit dintr-un ansamblu cu mai multe secțiuni masive.
- În general răcirea turbogeneratoarelor se face cu aer; pentru turbogeneratoarele de mare putere se folosește hidrogenul.
- 8503 00 Părți care pot fi recunoscute ca fiind destinate exclusiv sau în principal mașinilor de la pozițiile 8501 sau 8502**
- Nu se clasifică la această subpoziție plăcile cu circuite de branșare pentru motoarele electrice (poziția 8536).
- 8504 Transformatoare electrice, convertizoare electrostatice (de exemplu redresoare), bobine de reactanță și de inductanță**
- Pe lângă aparatele menționate de Notele explicative ale Sistemului armonizat aferente poziției 8504, prezenta poziție mai cuprinde:
1. transformatoarele variabile (de exemplu transformatoarele cu cursor) și transformatoarele cu raport variabil;
 2. transformatoarele cu câmp de dispersie pentru tuburi fluorescente;
 3. transformatoarele speciale pentru comunicații;
 4. bobinele de compensare;
 5. bobinele de curent;
 6. bobinele de netezire;

▼ B

7. bobinele cu miez mobil care permit modificarea induc-tanței;
8. balasturi pentru lămpile și tuburile electrice cu descărcare;
9. bobinele Pupin;
10. bobinele Godefroy;
11. alimentatoarele stabilizatoare (redresor prevăzut cu regulator).

Se clasifică la această poziție și elementele redresoare cu seleniu, simple/unitare (în special plăci cu seleniu) sau multiple.

În schimb, nu se clasifică la această poziție redresoarele cu monocristal de siliciu sau germaniu sub formă de element simplu/unitar (de exemplu diodele redresoare) sau redre-soarele sub formă de circuite integrate și, în special, micro-circuitele, prevăzute sau nu cu dispozitive de răcire, de izolare etc. Aceste elemente se clasifică la pozițiile 8541 sau 8542 prin aplicarea notei 8 a acestui capitol (a se vedea, de asemenea, nota 2 a acestui capitol).

De asemenea, nu se clasifică la această poziție:

- a) comutatoarele pentru transformatoarele cu prize multiple (poziția 8536);
- b) lămpile, tuburile și valvele redresoare, cum ar fi fano-troanele, tiratroanele, ignitroanele și tuburile redresoare de înaltă tensiune pentru aparatele cu raze X (sub-poziția 8540 89 00);
- c) reglatoarele de tensiune de la poziția 9032.

8504 40 30**De tipul celor folosite la aparatele de telecomunicații, mașinile de prelucrare automată a datelor și unitățile acestora**

Se clasifică la această subpoziție, de exemplu, converti-zoarele statice destinate aparatelor de telecomunicații sau mașinilor de prelucrare automată a datelor și unităților acestora, care au:

- în general, circuite de stabilizare;
- de exemplu, o tensiune de ieșire specifică de 3,3, 5, 12, 24, 48 sau 60 V;

Convertizoarele statice destinate aparatelor de telecomu-nicații sau mașinilor de prelucrare automată a datelor și unitățile acestora servesc, de exemplu, la transformarea curentului alternativ (CA) furnizat de rețea în curent continuu (CC).

Atunci când sunt folosite cu o mașină de prelucrare automată a datelor, convertizoarele statice denumite „neîn-treruptibile” asigură, cu ajutorul unui „Power Good Signal”, continuarea funcționării în caz de pană de curent, împie-dicând pierderea datelor.

8504 90 05**Subansamble electronice pentru produsele de la subpoziția 8504 50 20**

Pentru definiția expresiei „subansambluri electronice”, a se vedea notele explicative aferente subpoziției 8443 99 10

▼ B**8504 90 91 Subansambluri electronice pentru produsele de la subpoziția 8504 40 30**

Pentru definiția expresiei „subansambluri electronice”, a se vedea notele explicative aferente subpoziției 8443 99 10

8505 Electromagneți; magneți permanenți și articole destinate să devină magneți permanenți după magnetizare; platouri, mandrine și dispozitive magnetice sau electromagnetice similare pentru fixare; cuplaje, ambreiaje, schimbătoare de viteză și frâne electromagnetice; capete de ridicare electromagnetice**8505 90 29 Altele**

Se clasifică la această subpoziție electromagneții destinați a fi montați pe portierele autovehiculelor, făcând parte din sistemul central de închidere a ușilor. Acest sistem este racordat la alimentarea electrică a autovehiculului și este acționat de semnale emise de către un dispozitiv de comandă ce face parte din sistem. În cazul în care una din portiere este deschisă sau închisă manual, celelalte portiere se deblochează sau se blochează simultan electromagnetic.

Nu se clasifică însă la această subpoziție valvele de injecție electromagnetice pentru motoarele cu piston cu aprindere prin scânteie sau comprimare, al căror corp conține o înfășurare magnetică și al căror ac este echipat cu un indus magnetic (subpozițiile 8409 91 00 sau 8409 99 00).

8506 Pile și baterii de pile electrice**8506 10 11 Pile cilindrice**

Pilele cilindrice au o secțiune circulară și lungimea mai mare decât diametrul. Polul pozitiv și cel negativ se află la capete opuse:

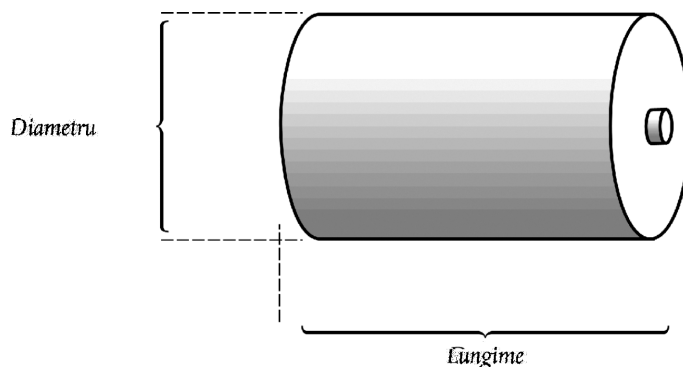
**8506 10 91 Pile cilindrice**

A se vedea nota explicativă aferentă subpoziției 8506 10 11.

8506 50 10 Pile cilindrice

A se vedea nota explicativă aferentă subpoziției 8506 10 11.

▼ B**8506 50 30****Pile buton**

Înălțimea unei pile buton este mai mică sau egală cu diametrul său:

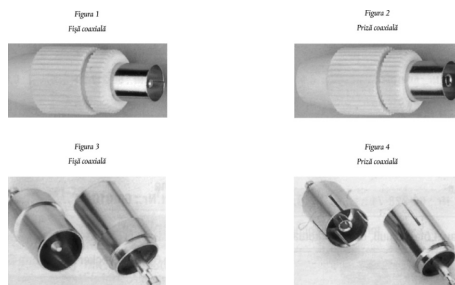
**8507****Acumulatori electrice, inclusiv separatoarele lor, chiar de formă pătrată sau dreptunghiulară****8507 20 20 și
8507 20 80****Alte acumulatori cu plumb**

Cu excepția acumulatorilor cu plumb de tipul utilizat la pornirea motoarelor cu piston care se clasifică la subpozițiile 8507 10 20 și 8507 10 80, la aceste subpoziții se clasifică acumulatorii electrice cu plumb descrise în Notele explicative ale Sistemului armonizat aferente poziției 8507 al treilea paragraf punctul (1).

Aceste acumulatori sunt utilizate, de exemplu, pentru funcționarea vehiculelor electrice sau pentru alimentarea cu curent a instalațiilor de telecomunicații.

**8507 30 20 și
8507 30 80****Cu nichel-cadmiu**

Acumulatorii care se clasifică la aceste subpoziții sunt utilizate în mod special la lămpile de siguranță pentru mineri și frecvent ca înlocuitori pentru bateriile aparatelor de tipul radio portabil, televizor, aparate de ras electric și alte aparate electrice.

8507 80 00**Alte acumulatori**

Se clasifică, de exemplu, la această subpoziție acumulatorii cu argint-zinc sau argint-cadmiu.

**8507 90 30 și
8507 90 80****Părți**

Nu se clasifică la aceste subpoziții piesele de conectare electrică pentru elementele acumulatorilor (subpoziția 8536 90 95).

8509**Aparate electromecanice cu motor electric încorporat, de uz casnic, altele decât aspiratoarele de la poziția 8508****8509 80 00****Alte aparate**

Se clasifică, de exemplu, la această subpoziție aparatele cu motor electric încorporat pentru pilirea unghiilor; aceste aparate sunt utilizate pentru manichiură și pedichiură și sunt conectate prin cablu la un aparat de alimentare cu curent (adaptor) ce aparține aparatului pentru pilirea unghiilor.

▼ B

8510	Mașini de ras, de tuns și mașini de epilat cu motor electric încorporat
8510 10 00	Mașini de ras Se clasifică, de asemenea, la această subpoziție mașinile de ras care au și un dispozitiv de tuns.
8511	Aparate și dispozitive electrice de aprindere sau de pornire pentru motoare cu aprindere prin scânteie sau prin comprimare (de exemplu magnetouri, dinamuri-magnetou, bobine de aprindere, bujii de aprindere sau de încălzire, demaroare); generatoare (de exemplu dinamuri, alternatoare) și conjunctoare-disjunctoare utilizate cu aceste motoare
8511 40 00	Demaroare, inclusiv cele care funcționează ca generatoare Echipamentul din această subpoziție funcționează de obicei la 6, 12 sau 24 V și este prevăzut cu dispozitive speciale pentru atașarea la motoare. Această subpoziție include: <ol style="list-style-type: none">1. demaroarele cu indus culisant, demaroarele cu angrenaj balador, demaroarele cu mișcare elicoidală, demaroarele cu pinion balador cu mișcare elicoidală;2. aparatele care rezultă din combinarea într-o singură unitate a unui demaror cu un generator.
8512	Aparate electrice de iluminat sau de semnalizare (cu excepția articolelor de la poziția 8539), ștergătoare de parbriz, dispozitive antijivraj și de dezaburire, electrice, de tipurile utilizate pentru biciclete, motocicletă sau automobile
8512 30 10	Avertizoare electrice antifurt de tipul utilizat pentru autovehicule A se vedea Notele explicative ale Sistemului armonizat aferente poziției 8512, alineatul (11) paragraful al doilea.
8512 90 90	Altele Printre părțile ce se clasifică la această subpoziție se pot enumera: cadrele și reflectoarele pentru proiectoare (faruri), precum și brațele, prevăzute sau nu cu ștergătoare, pentru ștergătoarele de parbriz, electrice. Nu se clasifică totuși la această subpoziție duliile (subpozițiile 8536 61 10 sau 8536 61 90).
8514	Furnale și cuptoare electrice industriale sau de laborator, inclusiv cele care funcționează prin inducție sau prin pierderi dielectrice; alte aparate industriale sau de laborator pentru tratarea termică a materialelor prin inducție sau prin pierderi dielectrice

▼B**8514 20 80 Furnale și cuptoare electrice care funcționează prin pierderi dielectrice**

Cuptoarele cu microunde, concepute pentru a fi utilizate în restaurante, cantine etc., se deosebesc de aparatele de uz casnic de la poziția 8516 prin putere și capacitate. Astfel de cuptoare, care au o putere de ieșire mai mare de 1 000 W sau o capacitate mai mare de 34 litri, trebuie considerate ca fiind de utilizare industrială. Atunci când cuptorul cu microunde conține în aceeași carcasă un grătar sau un alt tip de cuptor, numai criteriul puterii cuptorului cu microunde va fi luat în considerare pentru clasificare. Pentru aceste cuptoare combinate, criteriul capacității cuptorului nu are influență asupra clasificării.

Cuptoarele cu microunde care au o putere maximă de 1 000 W și o capacitate maximă de 34 litri sunt considerate ca fiind de uz casnic (poziția 8516).

8516 Încălzitoare de apă, instantanee sau cu stocare, și termo-plonjoare electrice; aparate electrice pentru încălzirea incintelor, a solului sau pentru utilizări similare; aparate electrotermice pentru coafură (de exemplu uscătoare de păr, căști pentru coafură, ondulate) sau pentru uscarea mâinilor; fiare electrice de călcat; alte aparate electrotermice de uz casnic; rezistențe încălzitoare, altele decât cele de la poziția 8545

8516 10 11 și 8516 10 80 Încălzitoare de apă, instantanee sau cu stocare, și termo-plonjoare electrice

Se clasifică, de exemplu, la aceste subpoziții:

1. încălzitoarele de apă care funcționează atât cu încălzire instantanee, cât și cu încălzire cu stocare de apă;
2. încălzitoarele electrice care produc doar apă fierbinte sau atât apă fierbinte, cât și abur de joasă presiune.

Nu se clasifică la aceste subpoziții încălzitoarele cu vapori și încălzitoarele numite „cu apă supraîncălzită”, cu încălzire electrică (poziția 8402), și încălzitoarele electrice pentru încălzirea centrală (poziția 8403).

8516 21 00 - 8516 29 99 Aparate electrice pentru încălzirea incintelor, a solului sau pentru utilizări similare

Se clasifică, de exemplu, la aceste subpoziții:

1. aparatele electrice pentru saună;
2. aparatele electrice cu baterii pentru încălzirea și dezghețarea închizătorilor înghețate ale portierelor autovehiculelor cu ajutorul unei bare glisante încălzitoare ce se introduce în incuietoare. În aceste aparate portabile mici pot fi încorporate lămpi de tipul celor clasificate la poziția 8513 pentru a lumina aria de lucru.

8516 50 00 Cuptoare cu microunde

A se vedea nota explicativă aferentă subpoziției 8514 20 80.

▼B

8516 60 10	<p>Mașini de gătit</p> <p>Mașinile de gătit se compun dintr-o masă de gătit și un cuptor (de asemenea, pot avea și un cuptor cu microunde sau un gril).</p>
8516 79 70	<p>Altele</p> <p>În afară de aparatele descrise în Notele explicative ale Sistemului armonizat aferente poziției 8516 partea (E) punctele (5)-(20), se clasifică la această subpoziție:</p> <ol style="list-style-type: none"> 1. saunele cu radiator cu raze infraroșii (cabine individuale); 2. plăcile încălzitoare pentru picioare; 3. șanurile încălzite electric; 4. aparatele pentru lustruirea lentilelor de contact. Aceste aparate constau din două alveole încălzite electric, cu capac înșurubat pentru a primi lentilele de contact și pentru a încălzi detergentul lichid.
8516 80 20 și 8516 80 80	<p>Rezistențe electrice încălzitoare</p> <p>Se clasifică la aceste subpoziții firele, cablurile, benzile și articolele similare, izolate și încălzite, pentru încălzirea plafonelor, a zidurilor, a conductelor, a recipientelor etc.</p> <p>Cu toate acestea, nu se clasifică la aceste subpoziții rezistențele încălzitoare asociate cu părți de aparate, de exemplu, talpa fierului de călcat și plitele electrice (subpoziția 8516 90 00).</p>
8517	<p>Aparate telefonice pentru beneficiari, inclusiv telefoanele pentru rețeaua de telefonie mobilă și pentru alte rețele fără fir; alte aparate pentru transmisia sau recepția vocii, a imaginii sau a altor date, inclusiv aparatele pentru comunicație, în rețele cu sau fără fir (cum ar fi o rețea locală sau o rețea de mare suprafață), altele decât aparatele de transmisie sau recepție de la pozițiile 8443, 8525, 8527 sau 8528</p>
8517 12 00	<p>Telefoane pentru rețeaua de telefonie mobilă și pentru alte rețele fără fir</p> <p>A se vedea Notele explicative ale Sistemului armonizat aferente poziției 8517, partea (I) punctul (B).</p> <p>Această subpoziție include telefoane pentru rețele de telefonie mobilă, denumite „telefoane mobile”.</p> <p>„Telefoanele mobile” au următoarele caracteristici:</p> <ul style="list-style-type: none"> — au o mărime „de buzunar”, ceea ce înseamnă că nu depășesc dimensiunile de 170 mm × 100 mm × 45 mm atunci când sunt măsurate în forma lor cea mai compactă; — pot funcționa în absența unei surse externe de energie electrică;

▼ B

- sunt echipate cu un microfon și cască și/sau un difuzor, fie încorporate, fie sub forma unei căști detașabile prezentate împreună cu „telefonul mobil”, care sunt utilizate pentru transmiterea și recepționarea sunetului vocii, permițând comunicarea vocală;
- includ și alte componente, precum un amplificator și o antenă de telefonie, care asigură transmiterea vocii pe o rază mică de acțiune, în două benzi de frecvență diferite (*dual-way*), în cadrul unei rețele constituite din stațiile de bază menționate la subpoziția 8517 61 și care utilizează benzi de frecvență pentru telefonie mobilă;
- cu ajutorul lor se pot efectua comunicații telefonice utilizând rețelele celulare atunci când sunt echipate cu un SIM (*Subscriber Identity Module*) de orice tip (fizic sau software), activat în prealabil. Este posibil ca apelurile de urgență să fie efectuate în absența SIM-ului.

„Telefoanele mobile” pot, de asemenea, să aibă și alte opțiuni, precum transmiterea și recepția de mesaje scurte (SMS – *Short Message Service*), mesaje multimedia (MMS – *Multimedia Messaging Service*) și e-mailuri, schimb de pachete de date pentru accesul la Internet, transmiterea și recepționarea semnalelor de poziționare, navigare, rutare, hărți, mesagerie instantanee și VOIP (*voice over Internet Protocol* – telefonie prin internet), PDA (asistent personal digital), jocuri, recepția semnalelor radio sau TV, captarea, înregistrarea și reproducerea sunetelor și imaginilor.

Indiferent de aceste opțiuni suplimentare, funcția principală a telefoanelor mobile care întrunesc toate caracteristicile enumerate anterior este, în general, cea de telefonie mobilă. Acesta este cazul, de exemplu, atunci când funcția de telefonie prevalează asupra tuturor celorlalte funcții, inclusiv atunci când apelurile primite sunt, în mod normal, comunicate utilizatorului, indiferent de funcțiile secundare utilizate, în momentul apelului.

8517 18 00**Altele**

În afară de aparatele telefonice pentru beneficiari descrise în Notele explicative ale Sistemului armonizat aferente poziției 8517 partea (I) secțiunea (A), se clasifică, de exemplu, la această subpoziție aparatele cu tastatură ce încorporează în carcasa lor un cititor de cartele magnetice, un ecran de afișare a datelor, un circuit electronic care conține un microprocesor, mai multe memorii, un ceas și un modulator-demodulator (modem). Aceste aparate pot fi utilizate nu doar ca aparate telefonice, ci și (în supermarketuri, de exemplu) ca terminale de date, de exemplu, pentru verificarea cărților de credit sau a cecurilor sau pentru transmiterea prin linie telefonică a datelor de vânzare către mașinile de prelucrare automată a datelor.

8517 62 00**Aparate pentru recepția, conversia și transmisia sau regenerarea vocii, a imaginii sau a altor date, inclusiv aparatele pentru comutare (switch) și rutare (router)**

Această subpoziție include două grupuri de mașini:

1. mașini pentru recepția, conversia și transmiterea de voce, imagini sau alte date;

▼B

2. mașini pentru regenerarea semnalului de voce, imagini sau alte date.

Această subpoziție include:

1. plăci adaptoare de rețea;
2. modemuri;
3. repetoare;
4. huburi;
5. punți de rețea (inclusiv switch-uri);
6. routere

La această subpoziție se clasifică aparatele ce conțin, în aceeași cutie sau carcasă/incintă, toate elementele necesare pentru emisie și recepție. Este cazul, de exemplu, al aparatelor *walkie-talkie* care conțin bateriile sau acumulatorii necesari funcționării lor sau al aparatelor de emisie-recepție al căror bloc de alimentare poate fi separat și conectat doar prin cablu electric de aparat.

Se clasifică, de asemenea, la această subpoziție unitățile ale căror elemente de emisie și recepție se găsesc în cutii sau carcase diferite, cu condiția ca aceste ansambluri să alcătuiască o unitate funcțională. Pentru a se putea considera că formează o unitate funcțională, aparatele de emisie-recepție trebuie să fie instalate apropiat unul de celălalt (de exemplu, în același imobil sau în același vehicul) și să aibă anumite elemente comune, de exemplu antena.

Această subpoziție mai include și așa-numitele „headset-uri fără fir” concepute pentru utilizarea exclusivă sau în principal cu telefoane pentru rețele celulare (telefoane mobile), proiectate pentru a fi atașate de ureche în scopul oferirii unei opțiuni de comunicare de tip mâini libere. Ele permit utilizatorului să controleze câteva funcții telefonice, precum răspuns, terminare și formare de apeluri (de exemplu, apelarea ultimului număr format) de la o distanță de aproximativ 10 m de telefon și dispun de mijloace de ajustare a volumului în căști. Aceste headset-uri încorporează un emițător/receptor radio pentru comunicarea cu un telefon mobil prin intermediul transmisiei radio, de exemplu „Bluetooth”.

8517 69 10**Videofoane**

A se vedea Notele explicative ale Sistemului armonizat aferente poziției 8517, partea (II) punctul (C).

Această subpoziție include, de asemenea, sisteme de televiziune cu circuit închis compuse dintr-o cameră video, un panou cu mai multe butoane de apel și unul sau mai multe monitoare conectate la un post de comunicare și cabluri coaxiale care leagă diferitele elemente, prezentate sub forma unui set pentru vânzarea cu amănuntul.

Produsele de la această subpoziție pot fi combinate cu un dispozitiv electric pentru deschiderea ușilor, cu un dispozitiv de semnalizare sau cu o sursă de lumină.

▼B**8517 69 30****Aparate receptoare pentru radiotelefonie sau radiotelegrafie**

Această subpoziție include:

1. aparate fixe de recepție (inclusiv cele utilizate în instalațiile de mari dimensiuni), și dispozitive speciale precum dispozitivele secretizoare (de exemplu, invertoarele de spectru); anumite receptoare, denumite „receptoare în diversitate”, utilizează tehnologia receptoarelor multiple pentru a împiedica pierderile de semnal;
2. receptoare radio-telefonice pentru autoturisme, nave, avioane, trenuri etc.;
3. receptoare pentru sisteme radio-telegrafice de localizare a personalului;
4. receptoare radio pentru interpretare simultană la conferințe multilingve;
5. receptoare speciale pentru semnale SOS provenite de la nave, avioane etc.;
6. receptoare telemetrice de semnal;
7. aparate radio-telegrafice „fax” pentru recepționarea, pe hârtie fotosensibilă, de copii de documente, ziare, planuri, mesaje etc.

8517 69 90**Altele**

Această subpoziție include:

1. transmițătoare fixe. Anumite tipuri, utilizate în principal în instalațiile de mari dimensiuni, includ dispozitive speciale precum dispozitivele secretizoare (de exemplu, invertoarele de spectru) și dispozitivele multiplexoare (utilizate pentru transmiterea a mai mult de două mesaje simultan);
2. transmițătoare radio-telefonice pentru autoturisme, nave, avioane, trenuri etc.;
3. transmițătoare utilizate în sisteme radio-telegrafice de localizare a personalului;
4. transmițătoare radio pentru interpretare simultană la conferințe multilingve;
5. transmițătoare automate pentru semnale SOS provenite de la nave, avioane etc.;
6. aparate radio-telegrafice „fax” pentru transmiterea de copii de documente, ziare, planuri, mesaje etc.;
7. transmițătoare de semnale telemetrice.

8518**Microfoane și suporturile lor; difuzoare, chiar montate în carcasele lor; căști de ascultare, care se pun pe cap și care se introduc în ureche, chiar combinate cu un microfon și ansambluri sau seturi formate dintr-un microfon și unul sau mai multe difuzoare; amplificatoare electrice de audiofrecvență; aparate electrice de amplificare a sunetului**

▼B

Această poziție include microfoane, căști cu suport pentru cap, căști cu introducere directă în ureche și difuzoare, cu transmisie radio prezentate separat, combinate sau nu.

Această poziție nu include:

1. aparatele fără fir pentru linii telefonice, prezentate separat (a se vedea notele explicative la Sistemul Armonizat la subpoziția 8517 62);
2. headset-urile fără fir (combinație de căști cu suport pentru cap și un microfon) cu opțiune de formare apeluri, prezentate separat (a se vedea notele explicative la subpoziția 8517 62 00).

8519 Aparate de înregistrare a sunetului; aparate de reproducere a sunetului; aparate de înregistrare și reproducere a sunetului

8519 81 15 Cititoare de casete, de buzunar

Pentru aplicarea notei de subpoziții 1 de la capitolul 85, la determinarea mărimii acestor aparate se ține cont numai de dimensiunile carcasei; protuberanțele, cum ar fi butoanele de control, dispozitivele de închidere sau clemele de agățare, nu trebuie să fie luate în considerare.

8519 81 35 Altele

Această subpoziție nu include aparate de reproducere a sunetului, așa-numitele „playere MP3”, care utilizează suporturi optice și încorporează dispozitive care pot fi activate ulterior pentru recepția de semnale radio, prin intermediul unui software (poziția 8527).

8519 81 45 Altele

Nota explicativă aferentă subpoziției 8519 81 35 se aplică *mutatis mutandis*.

8519 81 95 Altele

Nota explicativă aferentă subpoziției 8519 81 35 se aplică *mutatis mutandis*.

8522 Părți și accesorii care pot fi recunoscute ca fiind destinate exclusiv sau în principal aparatelor de la pozițiile 8519 - 8521

8522 90 41 și 8522 90 49 Subansamble electronice

A se vedea notele explicative aferente subpoziției 8443 99 10.

8523 Discuri, benzi, dispozitive de stocare remanentă a datelor pe bază de semiconductori, „cartele inteligente” și alte suporturi pregătite pentru înregistrarea sunetului sau pentru înregistrări similare, chiar înregistrate, inclusiv matrițele și formele galvanizate pentru fabricarea discurilor, altele decât produsele de la capitolul 37

Dacă suportul de la această poziție este prezentat împreună cu alte articole, următoarele principii de clasificare trebuie aplicate:

▼B

1. dacă suportul și celelalte articole alcătuiesc un set oferit spre vânzare cu amănuntul conform Regulii generale 3 (b) pentru interpretarea nomenclaturii, setul ar trebui clasificat prin aplicarea acelei reguli, sau
2. dacă suportul și celelalte articole nu alcătuiesc un set oferit spre vânzare cu amănuntul conform Regulii generale 3 (b) pentru interpretarea nomenclaturii, suportul ar trebui clasificat în propria subpoziție.

8523 21 00**Cartele prevăzute cu o bandă magnetică**

Această subpoziție mai include materiale tipărite, precum bilete de călătorie și permise de îmbarcare care încorporează una sau mai multe benzi magnetice.

8523 29 15**Neînregistrate**

La această subpoziție se clasifică, de asemenea, benzile înainte de a fi tăiate la dimensiunea de utilizare.

8523 41 10**Discuri pentru sisteme de citire prin fascicul laser cu capacitatea de înregistrare de maximum 900 megaocteți, altele decât cele care pot fi șterse**

La această subpoziție se clasifică compact-discurile înregistrabile (CD-R).

CD-R sunt alcătuite, în general, din policarbonat transparent incolor având o grosime de 1,2 mm. Partea superioară este acoperită cu un strat reflectorizant de culoare aurie sau argintie și pe care se poate înregistra. Partea posterioară este acoperită cu un strat de colorant și un strat de protecție. Acestea au un diametru de 8 sau 12 cm sau pot avea forma unui card.

Capacitatea de înregistrare a acestora se poate verifica cu ajutorul aparatelor de citire/scriere și al software-urilor de înregistrare corespunzătoare.

Deși înregistrarea pe asemenea discuri se poate efectua într-una sau mai multe etape, informațiile înregistrate nu pot fi șterse.

8523 41 30**Discuri pentru sisteme de citire prin fascicul laser cu capacitatea de înregistrare de peste 900 megaocteți dar de maximum 18 gigaocteți, altele decât cele care pot fi șterse**

La această poziție se clasifică discurile digitale universale (DVD-/+R).

Spre deosebire de CD-R de la subpoziția 8523 41 10, DVD-/+R sunt alcătuite din două straturi de policarbonat având o grosime de 0,6 milimetri, lipite între ele. Această diferență fizică poate fi observată prin examinarea părții externe a discului. Acestea au un diametru de 8 sau 12 cm.

Capacitatea de înregistrare a acestora se poate verifica cu ajutorul aparatelor de citire/scriere și al software-urilor de înregistrare corespunzătoare.

Deși înregistrarea pe asemenea discuri se poate efectua într-una sau mai multe etape, informațiile înregistrate nu pot fi șterse.

▼ B**8523 41 90****Altele**

La această subpoziție se clasifică:

1. discurile optice de pe care pot fi șterse informațiile înregistrate și pe care pot fi înregistrate noi date [„compact-discurile reinscriptibile” (CD-RW) și „discurile digitale universale reinscriptibile” (DVD-/RW)]. Acestea pot fi identificate de software-ul de înregistrare pe disc al unei mașini de prelucrare automată a datelor;
2. DVD-RAM și minidiscuri reinscriptibile, deopotrivă păstrate în cartușe.

8523 52 00**„Cartele inteligente”**

A se vedea Notele explicative ale Sistemului armonizat aferente poziției 8523, punctul (C) alineatul (2).

Aceste subpoziții mai includ carduri/ecusoane electronice de proximitate, alcătuite de obicei dintr-o spiră activată de către un semnal de la un cititor, care produce curent pentru a alimenta un microcircuit, un generator de coduri care, la recepționarea unui semnal de la spiră generează date, și o antenă de transmitere a semnalului.

8525**Aparate de emisie pentru radiodifuziune sau televiziune, chiar încorporând un aparat de recepție sau un aparat de înregistrare sau de reproducere a sunetului; camere de televiziune, aparate fotografice digitale și alte camere video cu înregistrare**

La această poziție se clasifică camerele termografice cu imagini în infraroșu care capturează imaginea radiațiilor termice pentru a le transforma în imagini ce reprezintă temperatura individuală a suprafețelor sau a obiectelor, în diferite nuanțe de gri sau în diferite culori, dar care nu pot nici să măsoare valori ale temperaturii și nici să redea o evaluare a măsurătorii în cifre.

8525 60 00**Aparate de emisie care încorporează un aparat de recepție**

Se clasifică, de asemenea, la aceste subpoziții unitățile ale căror elemente de emisie și recepție se găsesc în cutii sau carcase diferite, cu condiția ca aceste ansamble să alcătuiască o unitate funcțională. Pentru a se putea considera că formează o unitate funcțională, aparatele de emisie-recepție trebuie să fie instalate apropiat unul de celălalt (de exemplu în același imobil sau în același vehicul) și să aibă anumite elemente comune, de exemplu antena.

**8525 80 11 -
8525 80 99****Camere de televiziune, aparate fotografice numerice și camere video cu înregistrare**

A se vedea Notele explicative ale Sistemului armonizat aferente poziției 8525 secțiunea (B).

Nu se clasifică la aceste subpoziții dispozitivele de citire electronice pentru ambliopi (a se vedea nota explicativă aferentă subpoziției 8543 70 90).

▼ B**8525 80 30 Aparate fotografice digitale**

Aparatele fotografice digitale de la această subpoziție au întotdeauna capacitatea de a înregistra imagini statice, fie pe o memorie internă, fie pe un suport amovibil. Majoritatea acestor aparate au un design asemănător celui al unui aparat fotografic tradițional.

Aparatele fotografice digitale care pot înregistra doar imagini statice rămân încadrate la această subpoziție.

Aparatele fotografice de la această subpoziție pot avea și capacitatea de a capta și a înregistra secvențe video pentru perioade continue.

Totuși, aceste aparate trebuie încadrate întotdeauna la subpoziția 8525 80 91 sau la subpoziția 8525 80 99 atunci când, utilizând capacitatea maximă de stocare, pot înregistra secvențe video la un nivel calitativ de 800 x 600 pixeli (sau mai ridicat) la 23 de cadre pe secundă (sau mai multe) pentru o perioadă neîntreruptă de cel puțin 30 de minute, chiar dacă secvențele video captate pot fi înregistrate în fișiere separate cu o durată mai mică de 30 de minute.

În cazul neîndeplinirii unuia sau mai multora dintre criteriile de mai sus, aparatul trebuie încadrat prin aplicarea notei 3 la secțiunea XVI [a se vedea și Regulamentul de punere în aplicare (UE) nr. 458/2014 al Comisiei].

Spre deosebire de camerele video cu înregistrare de la subpozițiile 8525 80 91 și 8525 80 99, multe aparate fotografice digitale (atunci când sunt utilizate drept camere video) nu oferă funcția de zoom în timpul înregistrării de secvențe video. Indiferent de capacitatea de stocare, unele aparate fotografice opresc automat înregistrarea de secvențe video după o anumită perioadă de timp.

**8525 80 91 și
8525 80 99 Camere video cu înregistrare**

Camerele video cu înregistrare de la aceste subpoziții au întotdeauna capacitatea de a înregistra secvențe video pentru perioade continue, fie pe o memorie internă, fie pe un suport amovibil.

În general, camerele video digitale cu înregistrare de la aceste subpoziții au un design diferit de cel al aparatelor fotografice digitale de la subpoziția 8525 80 30. Ele sunt dotate adesea cu ecran rabatabil și sunt în mod frecvent însoțite de o telecomandă. Majoritatea camerelor video cu înregistrare oferă o funcție de zoom în timpul înregistrării de secvențe video. Totuși, absența funcției de zoom optic în cazul camerelor video integrate, de exemplu, în ochelari de sport nu înseamnă că produsele respective nu pot fi încadrate la subpozițiile 8525 80 91 și 8525 80 99 (a se vedea Cauza C-178/14, Vario Tek, ECLI:EU:C:2015:152, punctele 17-29).

Camerele video digitale cu înregistrare care pot înregistra doar secvențe video sunt încadrate întotdeauna la aceste subpoziții.

Aparatele care pot înregistra atât secvențe video, cât și imagini statice trebuie încadrate cu ajutorul trimiterii la nota explicativă la subpoziția 8525 80 30.

▼ B

La aceste subpoziții sunt incluse aparatele telecomandate, destinate captării și înregistrării video și de imagini statice, care sunt special concepute pentru a fi utilizate cu elicoptere cu multirotor (așa-numitele drone), de exemplu prin intermediul unor elemente de contact special concepute. Aceste aparate sunt utilizate pentru înregistrări video și pentru captarea imaginilor statice aeriene ale mediului și permit utilizatorului să controleze vizual zborul dronei. Aparatele respective sunt întotdeauna clasificate la aceste subpoziții, indiferent de durata înregistrării video, întrucât înregistrarea video este funcția lor principală. A se vedea și avizul de clasificare SA 8525 80/3.

8525 80 99**Altele**

Această subpoziție acoperă camere cu înregistrare video (așa-numitele „camcorder”) care înregistrează nu numai, sunetele și imaginile surprinse de către cameră, ci și semnale de la surse externe, de exemplu DVD-playere, mașini automate de prelucrare a datelor sau receptoare de televiziune. Imaginile înregistrate astfel pot fi reproduse prin intermediul unui receptor de televiziune extern sau al unui monitor.

La prezenta subpoziție se clasifică, de asemenea, aparatele numite „camcorder”, la care intrarea video este blocată cu o placă sau într-un alt mod sau în care interfața video poate fi activată ulterior ca intrare video cu ajutorul unui software, aceste aparate fiind concepute pentru înregistrarea programelor difuzate de televiziune sau a altor semnale video externe.

Cu toate acestea, „camcorder-ele” care pot să înregistreze numai imagini surprinse de către cameră și să le reproducă cu ajutorul unui receptor de televiziune extern sau al unui monitor sunt încadrate în subpoziția 8525 80 91.

8527**Aparate de recepție pentru radiodifuziune, chiar combinate, în același corp, cu un aparat de înregistrare sau de reproducere a sunetului sau cu un ceas**

În ceea ce privește aparatele de emisie ce încorporează un aparat de recepție, a se vedea nota explicativă aferentă subpozițiilor 8525 60 00.

**8527 12 10 și
8527 12 90****Radiocasetofoane de buzunar**

A se vedea nota explicativă aferentă subpoziției 8519 81 15.

8527 13 10**Cu sistem de citire prin fascicul laser**

La această subpoziție se clasifică aparatele receptoare de radiodifuziune combinate cu un aparat de înregistrare sau de reproducere a sunetului cu sistem de citire prin fascicul laser, care pot fi combinate sau nu cu un alt aparat de înregistrare sau de reproducere a sunetului (de exemplu cu casetă) sau cu un ceas.

Această subpoziție include totodată aparate de redare a sunetului, așa-numitele „playere MP3”, care utilizează suporturi optice și încorporează dispozitive care pot fi activate ulterior pentru recepția de semnale radio prin intermediul unui software.

▼ B

8527 13 99	Altele
	Nota explicativă aferentă subpoziției 8527 13 10 se aplică <i>mutatis mutandis</i> .
8527 21 20	Cu sistem de citire prin fascicul laser
	Nota explicativă aferentă subpoziției 8527 13 10 se aplică <i>mutatis mutandis</i> .
8527 21 70	Cu sistem de citire prin fascicul laser
	Nota explicativă aferentă subpoziției 8527 13 10 se aplică <i>mutatis mutandis</i> .
8527 91 11 - 8527 91 99	Combinat cu un aparat de înregistrare sau de reproducere a sunetului
	Sistemele stereo (sisteme hi-fi) care conțin un receptor de radiodifuziune, prezentate în seturi condiționate pentru vânzarea cu amănuntul, formate din unități modulare separate, având fiecare propria sa carcasă, combinate, de exemplu, cu un cititor de compact-discuri, un casetofon cu înregistrare sau un amplificator cu egalizor, se clasifică în toate cazurile la aceste subpoziții, datorită faptului că receptorul de radiodifuziune le conferă caracterul esențial.
8527 91 11 și 8527 91 19	Cu unul sau mai multe difuzoare încorporate în aceeași carcasă
	La aceste subpoziții se clasifică aparatele ale căror difuzoare sunt nedetașabile.
	Cu toate acestea, nu se clasifică la aceste subpoziții aparatele ale căror difuzoare sunt detașabile, chiar dacă ele pot fi fixate cu ajutorul unor dispozitive adecvate (subpozițiile 8527 91 35, 8527 91 91 sau 8527 91 99).
8527 91 35 - 8527 91 99	Altele
	Difuzoarele sistemelor stereo (sisteme hi-fi), special proiectate pentru acestea și ambalate cu alte componente ale setului, se clasifică la aceste subpoziții.
8527 91 35	Cu sistem de citire prin fascicul laser
	Nota explicativă aferentă subpoziției 8527 13 10 se aplică <i>mutatis mutandis</i> .
8528	Monitoare și proiectoare, care nu încorporează un aparat de recepție de televiziune; aparate receptoare de televiziune chiar încorporând un aparat de recepție de radiodifuziune sau un aparat de înregistrare sau de reproducere a sunetului sau a imaginilor
	În conformitate cu Regula generală 3 (c) pentru interpretarea Nomenclurii combinate, sistemele de supraveghere video, alcătuite dintr-un număr limitat de camere de televiziune și un monitor, se clasifică la această poziție în cazul în care fac parte dintr-un set prezentat pentru vânzarea cu amănuntul.
	Părțile componente ale acestor sisteme de supraveghere video trebuie clasificate separat în cazul în care sistemul nu este prezentat ca set pentru vânzarea cu amănuntul (a se vedea partea VII a Notelor explicative generale ale Sistemului armonizat aferente secțiunii XVI).

▼B

Nu se clasifică la această poziție cititoarele electronice pentru ambliopi (a se vedea nota explicativă aferentă subpoziției 8543 70 90).

**8528 62 00 -
8528 69 80**

Proiectoare

Aceste subpoziții nu includ produse compuse dintr-un proiector și un ecran amplasate în aceeași carcasă (subpozițiile 8528 52 10-8528 59 00 sau când încorporează un aparat de recepție pentru televiziune subpoziția 8528 72 10).

**8528 71 11 -
8528 71 19**

Receptoare de semnale videofonice (tunere)

Se clasifică la aceste subpoziții aparatele care conțin un receptor de semnale videofonice (tuner) care convertește semnalele de televiziune de înaltă frecvență în semnale care pot fi utilizate de aparatele de înregistrare sau de reproducere videofonică sau de monitoare.

Receptoarele de semnale videofonice conțin circuitele de selectare a unui canal anume sau a unei frecvențe purtătoare și circuitele de demodulare. Aceste aparate pot fi echipate de asemenea cu circuite de decodare (culoare) sau cu circuite de separare a semnalelor pentru sincronizare. Ele sunt, în general, concepute pentru funcționarea cu antenă individuală sau colectivă (distribuție prin cablu de înaltă frecvență).

Semnalul de ieșire poate fi utilizat ca semnal de intrare pentru monitoare sau pentru aparatele de înregistrare sau de reproducere videofonică. Acesta este semnalul original al camerei (adică nemodulat în scopul transmiterii).

Receptoarele de semnale videofonice analogice clasificate la aceste subpoziții se pot prezenta sub formă de module care cuprind cel puțin circuite de radiofrecvență (bloc RF), circuite de frecvență intermediară (bloc FI) și circuite de demodulare (bloc DEM) dacă semnalul de ieșire este un semnal audio și, separat, un semnal video compozit în banda de bază (composite video baseband signal – CVBS).

Receptoarele de semnale videofonice digitale clasificate la aceste subpoziții se pot prezenta sub formă de module care cuprind cel puțin blocul RF, blocul FI, blocul DEM și un decodor MPEG pentru televiziune digitală dacă semnalul de ieșire este un semnal audio și, separat, un semnal video digital.

Modulele care încorporează atât un receptor de semnale videofonice analog, cât și un receptor de semnale videofonice digital se clasifică la aceste subpoziții dacă una dintre componente trebuie clasificată drept receptor de semnale videofonice complet sau fînit prin aplicarea regulii generale 2 (a) pentru interpretarea Nomenclurii combinate.

Un modul care nu îndeplinește condițiile sus-menționate se va clasifica, ca parte, la poziția 8529.

8528 71 11

Subansamble electronice pentru a fi încorporate în mașinile automate de prelucrare a datelor

Pentru definiția expresiei „subansambluri electronice”, a se vedea notele explicative aferente subpoziției 8443 99 10

▼ B

8528 72 10	<p>Teleproiectoare</p> <p>Această subpoziție include echipamente de proiecție care încorporează un aparat de recepție pentru televiziune. Un astfel de echipament proiectează imaginea pe un ecran prin intermediul unui sistem optic. Se poate baza pe tehnologia cu tub catodic sau a monitorului cu ecran plat (de exemplu, DMD, LCD, plasmă).</p> <p>Acest ecran de proiecție poate fi încorporat în aceeași carcasă cu receptorul de televiziune sau poate fi separat.</p>
8528 72 30	<p>Cu tub de imagine încorporat</p> <p>Se clasifică la această subpoziție aparatele care combină în aceeași carcasă funcțiile de tuner și de monitor și în care unele părți ale celor două funcții pot fi utilizate în comun. Aparatele receptoare de televiziune de uz casnic aparțin în general acestei categorii.</p> <p>Prin diagonala ecranului se înțelege partea activă a ecranului măsurată în linie dreaptă.</p>
8529	<p>Părți care pot fi recunoscute ca fiind destinate exclusiv sau în principal aparatelor de la pozițiile 8525 - 8528</p>
8529 90 20 - 8529 90 97	<p>Altele</p> <p>Se clasifică la aceste subpoziții:</p> <ol style="list-style-type: none"> 1. cadranele; 2. blocurile de acord; 3. diafragmele pentru camerele de televiziune; 4. adaptoarele PAL/SECAM. Acestea sunt plăci cu decodare (circuite imprimate echipate cu componente electrice) destinate a fi încorporate ulterior în aparatele receptoare de televiziune concepute pentru recepția semnalelor PAL pentru a le face apte să recepționeze deopotrivă semnale SECAM. <p>Nu se clasifică la aceste subpoziții, de exemplu, ghidurile de undă (care urmează regimul tuburilor în funcție de materialul constitutiv).</p>
8529 90 41 și 8529 90 49	<p>Cutii și carcase</p> <p>Termenii de „cutii” și „carcase” includ carcasa care nu sunt echipate cu componente electrice sau electronice (de exemplu, circuitele imprimate, difuzoarele, cablurile etc.).</p> <p>„Cutii și carcase” echipate cu componente electrice sau electronice sunt excluse (de exemplu, subpozițiile 8529 90 92 sau 8529 90 97).</p> <p>Părțile de „cutii și carcase” sunt excluse de la aceste subpoziții.</p>
8529 90 65	<p>Subansamble electronice</p> <p>A se vedea notele explicative aferente subpoziției 8443 99 10.</p>

▼ B**8529 90 92 Pentru camerele de televiziune de la subpozițiile 8525 80 11 și 8525 80 19 și aparatele de la pozițiile 8527 și 8528**

Această subpoziție include așa-numitele „module LCD” care constau într-un strat de cristale lichide cu tranzistori în strat subțire (thin film transistor, TFT) inserat între două plăci sau foi din sticlă sau din material plastic, necombinate cu un dispozitiv „touch screen”, utilizate la fabricarea monitoarelor și/sau a aparatelor receptoare de televiziune de la poziția 8528.

Modulele sunt prevăzute cu unul sau mai multe circuite imprimate sau integrate, cu elemente electronice de comandă numai pentru adresarea pixelilor. Ele nu sunt prevăzute cu dispozitive electronice pentru procesare video (cum ar fi un convertor sau scaler video).

Modulele pot fi prevăzute cu o unitate de retroiluminare și/sau un invertor.

Această subpoziție nu include dispozitivele cu cristale lichide alcătuite dintr-un strat de cristale lichide inserat între două plăci sau foi din sticlă sau din material plastic, prevăzute sau nu cu conductori electrici (de exemplu, pentru alimentare), în piese sau decupate în forme determinate (subpoziția 9013 80 20).

8531 Aparat electric de semnalizare acustică sau vizuală (de exemplu, sonerii, sirene, tablouri de avertizare, sisteme antifurt sau de avertizare împotriva incendiilor) altele decât cele de la pozițiile 8512 sau 8530**8531 10 30 și 8531 10 95 Sisteme antifurt sau de avertizare împotriva incendiilor și aparatele similare**

A se vedea Notele explicative ale Sistemului armonizat aferente poziției 8531, punctul (E) paragraful al treilea.

Aceste subpoziții nu includ alarme antifurt de tipul celor utilizate pentru autoturisme (subpoziția 8512 30 10).

8531 20 20 - 8531 20 95 Panouri indicatoare care încorporează dispozitive cu cristale lichide (LCD) sau cu diode emițătoare de lumină (LED)

La aceste subpoziții se clasifică dispozitivele de afișaj cu diode electroluminiscente utilizate în principal ca semnale digitale și/sau alfanumerice la tablourile semnalizatoare, de exemplu, compuse dintr-una sau mai multe celule asamblate. Fiecare celulă conține un anumit număr de diode emițătoare de lumină prezentate sub formă de componente discrete sau montate pe un microcip. Aceste dispozitive sunt montate pe un circuit imprimat prevăzut cu un decodor/conducător. Fiecare celulă sau ansamblu de celule este acoperit cu un material translucid care amplifică intensitatea punctelor luminoase produse de diode, cu scopul de a afișa cifre sau litere în funcție de impulsul furnizat circuitului de un semnal de intrare.

▼B**8531 90 00****Părți**

La prezenta subpoziție se clasifică etichetele antifurt (precum cele alcătuite dintr-o diodă și o antenă, așa-numite „etichete cu microunde” sau cele care conțin un microcip cu circuit rezonant, așa-numite etichete cu „diviziune în frecvență”) fixate pe mărfuri, care, introduse în câmpul de semnalizare al unui sistem de avertizare (care se clasifică la subpoziția 8531 10) instalat la ieșirea din magazin, sesizează și declanșează alarma.

La prezenta subpoziție se clasifică și etichetele care combină două tehnologii diferite, precum etichetele acustico-magnetice cu microunde sau etichetele acustico-magnetice cu radiofrecvență.

Sunt însă excluse din prezenta subpoziție:

- etichetele așa-numite „magnetice” sau „acustico-magnetice”, care conțin sârmă, bandă sau o combinație de două benzi din materiale magnetice, destinate utilizării în zona de control a unui sistem de supraveghere electronică a obiectelor (EAS) (poziția 8505);
- etichetele care încorporează unul sau mai multe circuite electronice integrate sub formă de cipuri și o antenă, dar niciun alt element de circuit, active sau pasive („cartele inteligente”), așa-numite etichete de „identificare prin radiofrecvență” (RFID) (subpoziția 8523 52);
- etichetele prevăzute cu unul sau mai multe circuite electronice integrate sub formă de cipuri, cu antenă integrată și cu unul sau mai multe condensatoare, dar fără niciun alt element activ sau pasiv de circuit (subpoziția 8523 59);
- etichetele sub forma unui circuit imprimat (a se vedea nota 6 de la capitolul 85), așa-numite „etichete cu radiofrecvență” (poziția 8534 00).

8534 00**Circuite imprimate**

La această subpoziție se clasifică, de exemplu:

1. etichetele din hârtie sub formă de circuite imprimate destinate prevenirii furtului, de exemplu, al furtului cărților din biblioteci;
2. conductoarele electrice flexibile sub formă de circuite imprimate.

8536

Aparatură pentru comutarea, tăierea, protecția, branșarea, racordarea sau conectarea circuitelor electrice (de exemplu întrerupătoare, comutatoare, relee, siguranțe, regulatoare de undă, fișe, prize de curent, dulii pentru lămpi și alți conectori, cutii de joncțiune), pentru o tensiune de maximum 1 000 volți; conectori pentru fibre optice, fascicole sau cabluri de fibre optice

În afară de aparatele descrise în Notele explicative ale Sistemului armonizat aferente poziției 8536, poziția cuprinde:

1. repartitoarele pentru centralele telefonice;

▼ B

2. plăcile de intersecții/conjunții sau de bifurcații pentru liniile aeriene ale tramvaielor;
3. plăcile de bransament pentru motoarele electrice;
4. comutatoarele pentru transformatoarele cu priză multiplă;
5. piesele de conexiune pentru elementele acumulatorilor;
6. aparatele numite „întrerupătoare inductive de proximitate”: acestea sunt întrerupătoare electronice care încorporează o bobină cu inductanță cu radiație liberă destinată acționării întrerupătorului (închide circuitul) fără contact fizic, atunci când un obiect metalic intră în câmpul de dispersie al bobinei. Aceste întrerupătoare înlocuiesc întrerupătoarele electrice de sfârșit de cursă care funcționează mecanic, cu precădere la mașinile-unelte, conveioare sau balanțe;
7. întrerupătoarele montate în aceeași carcasă cu un regulator al intensității luminoase (*dimmer*). Cu ajutorul acestui echipament este posibilă nu doar aprinderea sau stingerea luminii emise de aparatele de iluminare racordate la rețea, ci și varierea continuă a intensității luminoase;
8. aparatele numite „*nattes de contact/contact pads*” pentru conectarea circuitelor electrice. Acestea constau din două folii elastice din material plastic, suprapuse, în care sunt încorporate, la intervale regulate, un număr mare de puncte conductoare de contact îmbrăcate în cauciuc siliconic. Acest tip de aparat este încorporat, de exemplu, sub tastatura telefoanelor fixe. De fiecare dată când o tastă este apăsată, punctele de contact corespunzătoare celor două folii se ating și stabilesc contactul electric.
9. întrerupătoarele electronice care, fără contact fizic, închid sau deschid un circuit utilizând componente semiconductoare (de exemplu tranzistoare, tiristoare, circuite integrate).

Cu toate acestea, nu se clasifică, de exemplu, la această poziție:

- a) suporturile pentru izolatorii liniilor electrice (în general poziția 7326);
- b) aparatele de comandă pentru calea ferată sau alte căi de comunicație (poziția 8530).

8536 50 11**Cu clapă sau buton**

La prezenta subpoziție nu se clasifică contactele tactile „*touch-sensitive switches*” (subpoziția 8536 50 19).

**8536 69 10 -
8536 69 90****Altele**

La aceste subpoziții se clasifică fișele electromecanice (așa-numiții conectori tată) și prize (așa-numiții conectori mamă) care permit conectarea, de exemplu, a aparatelor, a cablurilor, a plăcilor cu circuite imprimate.

Conectoarele pot prezenta fie o parte tată sau o parte mamă la ambele capete, fie o parte tată sau o parte mamă la un capăt și un alt tip de contact la celălalt capăt (de exemplu prin sertizare, clamă, prin lipire sau cu șurub) exemple: a se vedea figurile 1 și 2.

▼ B*Figura 1:*

La un capăt, cablul se conectează la conector prin sertizare/ clamă. La celălalt capăt, conexiunea se realizează prin conectarea conectorului mamă/tată.

*Figura 2:*

La un capăt, cablul se conectează la conector prin sertizare/ clamă. La celălalt capăt, conexiunea se realizează prin conectarea conectorului mamă. În plus, acest conector este dotat, de asemenea, cu o conexiune suplimentară sub forma unui conector tată.

La aceste subpoziții se clasifică, de asemenea, și perechile de conectoare constituite din asocierea unei fișe cu o priză de curent (două piese distincte). Aceste conectoare tată sau mamă sunt prevăzute cu un alt tip de contact la celălalt capăt.



La aceste subpoziții nu se clasifică elementele de conexiune sau de contact la care racordarea electrică se efectuează prin alte modalități decât prin îmbinare (de exemplu conectoare Crimp, cu șurub, prin lipire sau prin strângere). Acestea se clasifică la subpoziția 8536 90 (a se vedea exemplele din figurile 3-7).

Cu toate acestea, sunt incluse și fișele și prizele cu filet interior sau exterior.

Figurile 3 și 4:

La un capăt, cablul se conectează la conector prin sertizare/ clamă. La celălalt capăt, conexiunea se realizează cu ajutorul unui șurub sau prin șurub și piuliță.



▼B

Figurile 5, 6 și 7:

Conexiunea electrică nu se realizează prin sistem de fișă și priză. Nu există niciun conector tată sau mamă. Conexiunea electrică se realizează cu șuruburi de fixare.



8536 69 10

Pentru cabluri coaxiale

La această subpoziție se clasifică numai contactele tată și mamă pentru conexiuni coaxiale (a se vedea exemplele din figurile 1-6).

Figura 1
Fișă coaxială



Figura 2
Priză coaxială



Figura 3
Fișă coaxială

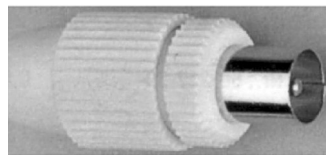

Figura 4
Priză coaxială

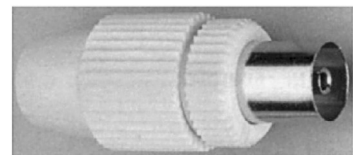

Figura 5

Contact coaxial cu filet

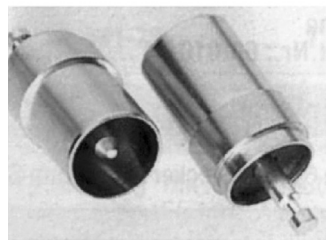

▼B*Figura 6*

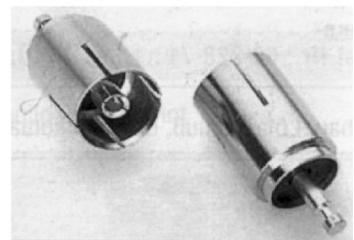
Adaptor coaxial

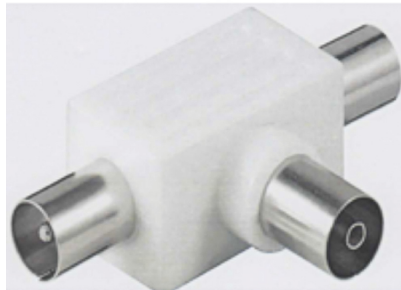

8536 69 30

Pentru circuite imprimate

La aceste subpoziții se clasifică fișele și prizele de curent, care sunt destinate să fie direct legate de o placă de circuite imprimate (PCB) sau un circuit imprimat flexibil pe cel puțin o parte a fișei sau prizei (a se vedea exemplele de mai jos).

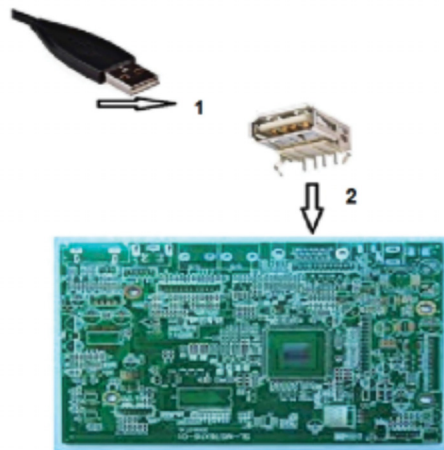

- 1:) Acest conector USB nu este conceput pentru a fi atașat în mod direct la un PCB și, prin urmare, este exclus de la această subpoziție.
- 2:) Această priză USB este concepută pentru a fi atașată în mod direct la un PCB și, prin urmare, este inclusă la această subpoziție.

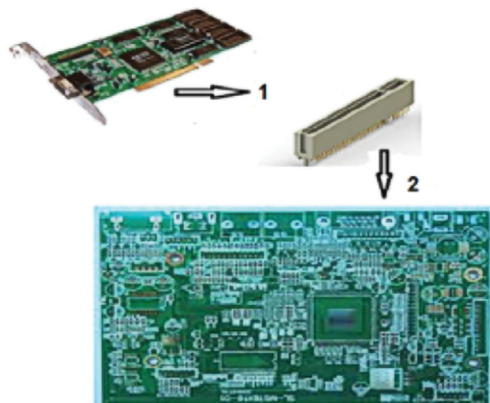

▼ B

1:) Acest conector nu este conceput pentru a fi atașat în mod direct la un PCB și, prin urmare, este exclus de la această subpoziție.

2:) Acest conector este conceput pentru a fi atașat în mod direct la un PCB și, prin urmare, este inclus la această subpoziție.

8536 70 00**Conectori pentru fibre optice, fascicole sau cabluri de fibre optice**

A se vedea nota 6 la prezentul capitol.

A se vedea Notele explicative ale Sistemului armonizat aferente poziției 8536, partea (IV).

8536 90 01**Elemente prefabricate pentru trasee electrice**

La această subpoziție se clasifică elementele pentru transportul electricității, livrate gata pentru a fi montate. Acestea oferă un grad de flexibilitate în ceea ce privește bransarea corpurilor de iluminat, precum și a mașinilor și a echipamentelor electrice. Cuplarea electrică se efectuează cu ajutorul contactelor prin strângere sau alunecare.

Desenele de mai jos ilustrează câteva exemple de ansambluri de acest tip.

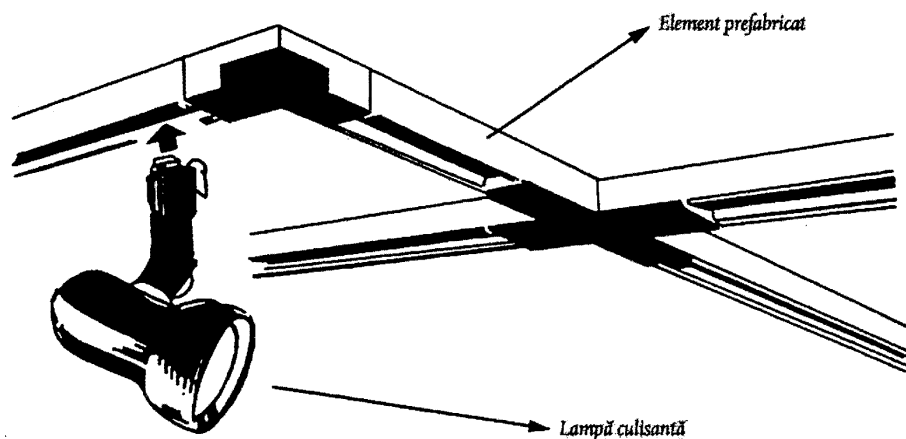
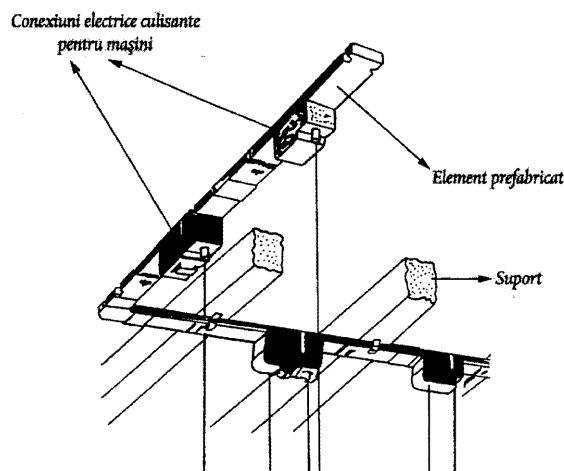

▼ B**8536 90 10 Conexiuni și elemente de contact pentru fire și cabluri**

La această subpoziție se clasifică toate elementele de contact terminale amplasate la capetele firelor sau ale cablurilor, la care racordarea electrică se efectuează prin alte modalități decât prin îmbinare (de exemplu conexiuni *Crimp*, cu șurub, prin lipire sau prin strângere).

8537 Tablouri, panouri, console, pupitre, dulapuri și alte suporturi echipate cu mai multe aparate de la pozițiile 8535 sau 8536, pentru comanda sau distribuirea electricității, inclusiv cele care încorporează instrumente sau aparate de la capitolul 90, precum și aparatele cu comandă numerică, altele decât aparatele de comutare de la poziția 8517

La această poziție se clasifică, de asemenea, subansamblele de pe un suport (tablou, cutie etc.) a aparatelor identice de la poziția 8536 (de exemplu întrerupătoarele pentru corpurile de iluminat).

8537 10 91 Aparate de comandă cu memorie programabilă

La această subpoziție se clasifică, de exemplu, dulapurile de comandă, echipate cu o memorie pentru comanda electrică a mașinilor. Acestea nu sunt echipate numai cu aparate de la poziția 8535 sau poziția 8536 (de exemplu relee), ci și, de exemplu, cu tranzistoare sau cu triace de la poziția 8541 cu funcție de dispozitive de comutare, și, pe lângă aceste elemente de comutare, și cu microprocesoare (de exemplu pentru procese logice și gestionarea intrărilor și a ieșirilor), interfețe și o unitate de alimentare cu curent (bloc de alimentare).

8537 10 98 Altele

Se clasifică, de exemplu, la această subpoziție:

1. aparatele pentru comanda prin cablu a aparatelor de înregistrare și reproducere videofonică. Acestea sunt tablouri de comandă electrică (prevăzute cu întrerupătoare cu taste și alte componente electrice montate pe o placă) pentru comanda tuturor funcțiilor de înregistrare video, racordate cu un cablu de legătură;
2. aparatele pentru comanda electrică a mașinilor automate de vânzare a produselor. Acestea constau dintr-un tablou de comandă pe care sunt montate atât relee și întrerupătoare electrice, cât și triace și circuite integrate.

Nu se clasifică la această subpoziție:

- a) aparatele cu comandă electrică denumite „*joysticks*” în sensul notei 5.C de la capitolul 84 (poziția 8471);
- b) aparatele cu raze infraroșii pentru telecomanda aparatelor de înregistrare videofonică, a aparatelor receptoare de televiziune sau a altor aparate electrice (poziția 8543).

8538 Părți destinate exclusiv sau în principal aparatelor de la pozițiile 8535, 8536 sau 8537

▼B

8538 90 11	<p>Subansamble electronice</p> <p>A se vedea notele explicative aferente subpoziției 8443 99 10.</p>
8538 90 91	<p>Subansamble electronice</p> <p>A se vedea notele explicative aferente subpoziției 8443 99 10.</p>
8539	<p>Lămpi și tuburi electrice cu incandescență sau cu descărcare, articole numite „faruri și proiectoare etanșe” și lămpi și tuburi cu raze ultraviolet sau infraroșii; lămpi cu arc; lămpi (becuri) cu diode electroluminiscente (LED)</p> <p>Cu excepția anumitor lămpi cu arc, echipate sau montate în mod special (a se vedea nota explicativă aferentă subpozițiilor 8539 41 00 și 8539 49 00), se clasifică la această poziție numai lămpile și tuburile propriu-zise, precum și părțile lor care pot fi recunoscute în sensul notei 2 litera (b) de la secțiunea XVI.</p> <p>Aparatele (care constau, de exemplu, dintr-un reflector cu suport sau cu picior) echipate cu aceste lămpi sau tuburi se clasifică după regimul lor propriu, ca aparate de iluminat (poziția 9405), de încălzire (de exemplu poziția 7321) sau echipamente medicale (poziția 9018) etc.</p>
8539 21 30 - 8539 29 98	<p>Alte lămpi și tuburi cu incandescență, altele decât cele cu raze ultraviolete sau infraroșii</p> <p>Nu se clasifică, de exemplu, la aceste subpoziții:</p> <p>a) lămpile cu rezistență cu filament din carbon și lămpile cu rezistență variabilă cu filament din fier în atmosferă de hidrogen (poziția 8533);</p> <p>b) ghirlandele electrice cu lungime determinată, având un număr oarecare de lămpi fantezie, utilizate în principal pentru decorarea pomilor de Crăciun (poziția 9405).</p>
8539 31 10 - 8539 39 80	<p>Lămpi și tuburi cu descărcare, altele decât cele cu raze ultraviolete</p> <p>Se clasifică, de exemplu, la aceste subpoziții:</p> <ol style="list-style-type: none"> 1. tuburile cu xenon; 2. lămpile cu descărcare spectrală; 3. lămpile cu descărcare luminiscentă; 4. tuburile indicatoare cu litere sau cifre (alfanumerice).
8539 41 00 și 8539 49 00	<p>Lămpi și tuburi cu raze ultraviolete sau infraroșii; lămpi cu arc</p> <p>Se clasifică la aceste subpoziții:</p> <ol style="list-style-type: none"> 1. lămpile și tuburile cu raze ultraviolete. Pe lângă utilizările menționate de Notele explicative ale Sistemului armonizat aferente poziției 8539 partea (D) primul paragraf, se pot enumera: <ol style="list-style-type: none"> a) imprimarea actinochimică;

▼B

- b) vitaminizarea;
 - c) sterilizarea;
 - d) fotochimia;
 - e) producerea ozonului
2. lămpile și tuburile cu raze infraroșii. Pe lângă utilizările menționate de Notele explicative ale Sistemului armonizat aferente poziției 8539 partea (D) al doilea paragraf, se pot enumera:
- a) încălzirea incintelor;
 - b) echipamentul de emisie în infraroșu (de exemplu la o instalație antifurt);
 - c) cercetarea științifică (de exemplu analiza spectrală).
3. lămpile cu arc descrise în Notele explicative ale Sistemului armonizat aferente poziției 8539 partea (E).

Lămpile electrice cu arc, cu electrod din cărbune, sunt, de exemplu, montate în echipamentele de proiecție cinematografică de la poziția 9007 sau utilizate în echipamentele de reproducere a documentelor.

Se clasifică la subpoziția 8539 41 00 lămpile electrice cu arc echipate cu suporturi speciale, precum și dispozitivele de iluminare orientabile formate din una sau mai multe lămpi cu arc montate pe un suport mobil, destinate a fi utilizate în special în studiourile fotografice sau cinematografice.

Nu se clasifică, de exemplu, la aceste subpoziții:

- a) diodele electroluminiscente (poziția 8541);
- b) dispozitivele electroluminiscente care se prezintă, în general, sub formă de benzi, plăci sau panouri și se bazează pe proprietatea de electroluminiscență a unei substanțe (de exemplu sulfură de zinc) plasate între două straturi din material bun conducător de electricitate (poziția 8543).

**8539 90 10 și
8539 90 90**

Părți

Se clasifică, de exemplu, la aceste subpoziții:

1. soclurile pentru lămpi și tuburi electrice cu incandescență sau cu descărcare;
2. filamentele din tungsten, spiralate, tăiate la lungime și gata de a fi montate;
3. electrozii metalici pentru lămpile și tuburile cu descărcare;
4. părțile din sticlă (cu excepția pieselor izolante de la subpoziția 8547 90 00) destinate a fi montate în interiorul lămpilor sau al tuburilor;
5. cârligele pentru menținerea filamentelor.

8540

Lămpi, tuburi și valve electronice cu catod cald, cu catod rece sau cu fotocatod (de exemplu, lămpi, tuburi și valve cu vid, cu vapori sau cu gaz, tuburi redresoare cu vapori de mercur, tuburi catodice, tuburi și valve pentru camere de televiziune), altele decât cele de la poziția 8539

▼ B

8540 11 00	<p>În culori</p> <p>Se clasifică la această subpoziție tuburile catodice descrise în Notele explicative ale Sistemului armonizat aferente poziției 8540 al patrulea paragraf punctul (2) și care îndeplinesc, în același timp, următoarele condiții:</p> <ol style="list-style-type: none"> 1. să fie prevăzute cu mască cu fantă; 2. intervalul între două benzi de aceeași culoare, la centrul ecranului, egal sau mai mare de 0,4 mm. <p>În ceea ce privește diagonala ecranului, a se vedea Notele explicative ale Sistemului armonizat aferente subpoziției 8528 72 30.</p>
8540 60 00	<p>Alte tuburi catodice</p> <p>Se clasifică la această subpoziție tuburile catodice descrise în Notele explicative ale Sistemului armonizat aferente poziției 8540 al patrulea paragraf punctul (2) litera (d), altele decât cele clasificate la subpozițiile 8540 11 și 8540 12.</p>
8540 71 00 și 8540 79 00	<p>Tuburi pentru microunde (de exemplu, magnetroane, clistroane, tuburi cu unde progresive, carcinoatroane), cu excepția tuburilor comandate prin grilă</p> <p>Se clasifică la aceste subpoziții tuburile descrise în Notele explicative ale Sistemului armonizat aferente poziției 8540 al patrulea paragraf punctul (4).</p> <p>Nu se clasifică la aceste subpoziții tuburile Geiger-Müller (subpozițiile 9030 90 00).</p>
8540 81 00 și 8540 89 00	<p>Alte lămpi, tuburi și valve</p> <p>Pe lângă lămpile, tuburile și valvele pentru redresarea curentului electric, menționate de Notele explicative ale Sistemului armonizat aferente poziției 8540 al patrulea paragraf punctul (1), se clasifică la aceste subpoziții, de exemplu, fanotroanele, tiratroanele, ignitroanele și tuburile redresoare de înaltă tensiune pentru aparatele cu raze X.</p>
8541	<p>Diode, tranzistori și dispozitive similare semiconductoare; dispozitive fotosensibile semiconductoare, inclusiv celule fotovoltaice chiar asamblate în module sau montate în panouri; diode emițătoare de lumină (LED); cristale piezoelectrice montate</p>
8541 40 90	<p>Altele</p> <p>La această subpoziție se clasifică celulele fotovoltaice asamblate în module sau montate în panouri, care încorporează diode bypass (dar nu și diode de blocare). Diodele bypass nu permit furnizarea unei energii care să poată fi utilizată direct, de exemplu, de un motor (a se vedea Notele explicative ale Sistemului armonizat aferente pozițiilor 8501 și 8541).</p>
8541 90 00	<p>Părți</p> <p>Pe lângă părțile menționate de Notele explicative ale Sistemului armonizat aferente poziției 8541, la această subpoziție se clasifică:</p> <ol style="list-style-type: none"> 1. suporturile și casetele pentru cristalele piezoelectrice;

▼ B

2. casetele din metal, din steatit etc., pentru semiconductorii montați.

Nu se clasifică, de exemplu, la această subpoziție:

- a) dispozitivele de joncțiune între pini (sau contacte) și electrozi (poziția 8536);
- b) elementele din grafit (subpoziția 8545 90 90).

8542**Circuite integrate și micromontaje electronice**

La această poziție se clasifică, de exemplu, modulele de memorie preprogramate, interschimbabile, sub forma unui circuit integrat monolitic, pentru traductoarele electronice aferente subpozițiilor 8470 10 00 și 8543 70 10.

La această subpoziție nu se clasifică discurile, numite și „*wafers*”, care sunt constituite din elemente chimice dopate în vederea utilizării lor în electronică, polizate sau nu, acoperite sau nu cu un strat epitaxial uniform, cu condiția să nu fi făcut obiectul unui dopaj sau al unei difuzii în vederea creării de regiuni discrete (poziția 3818 00)

**8542 31 11 -
8542 31 90****Procesoare și controlere, chiar combinate cu memorii, convertizoare, circuite logice, amplificatoare, circuite pentru impulsuri de tact, circuite de temporizare sau alte circuite**

La aceste subpoziții se clasifică:

1. microprocesoarele, denumite și unități de microprelucrare (MPU), sunt circuite integrate care execută instrucțiunile elementare și funcțiile de control ale sistemului. Acestea sunt alcătuite din următoarele părți principale:

- unitate aritmetică și logică (ALU);
- decodor de instrucțiuni și numărător de programe;
- unitate de control;
- unitate de intrare/ieșire pentru comunicarea cu celelalte unități.

Microprocesoarele nu pot funcționa decât dacă, în afară de memoria internă, se utilizează, de asemenea, și o memorie externă sau alte dispozitive.

Acestea pot avea una sau mai multe memorii de microprogramare (RAM sau ROM) ce servesc la încărcarea sau stocarea microinstrucțiunilor, cu scopul de a mări numărul instrucțiunilor elementare ale unității de control.

Memoria ROM microprogramată de către un microprocesor servește la stocarea instrucțiunilor binare de bază și nu trebuie să fie considerată ca o adevărată memorie de program care stochează instrucțiunile executate.

Aceste produse pot conține o memorie cache cu instrucțiuni („*instruction cache memory*”) sau funcțiuni microperiferice.

▼ B

Microprocesoarele elaborate în întregime pentru o aplicație specifică pe bază de circuite la cerere (*full customs*), cu circuite predifuzate/matrice (*gate array*) sau cu circuite precaracterizate (*standard cells*) se clasifică, de asemenea, la această subpoziție.

Prin capacitatea de prelucrare a microprocesoarelor se înțelege lungimea fiecărui cuvânt care poate fi prelucrat de registrul acumulator al unității aritmetice și logice într-un singur ciclu de instrucțiuni elementare.

2. microcontrolere și microordinate care sunt circuite integrate formate din cel puțin următoarele părți principale:

- un microprocesor, denumit, de asemenea, unitate de microprelucrare (MPU);
- o memorie de program (de exemplu de tipul RAM, ROM, PROM, EPROM, E²PROM, *flash* E²PROM) legată la un decodor de instrucțiuni și care conține un program care definește o secvență de instrucțiuni;
- o memorie de date (de exemplu de tipul RAM sau E²PROM) care, spre deosebire de microprocesoare, nu este accesibilă din afara cipului;
- o magistrală (*bus*) externă (pentru date, adrese și comenzi).

Microcontrolerele sunt programate sau pot fi programate pentru executarea funcțiilor specifice sau doar pentru anumite utilizări (de exemplu pentru receptoare de televiziune, aparate de înregistrare sau de redare videofonică sau cuptoare cu microunde).

Microordinatele pot funcționa independent (*stand alone*) și au o gamă variată de utilizări (de exemplu calculatoare mari, miniordinate și calculatoare personale). Microordinatele pot fi programate în mod liber, în funcție de cerințele utilizatorului.

Microcontrolerele elaborate în întregime pentru o aplicație specifică pe bază de circuite la cerere (*full custom*), cu circuite predifuzate/matrice (*gate array*) sau cu circuite precaracterizate (*standard cells*) se clasifică, de asemenea, la această subpoziție.

Prin capacitatea de prelucrare a microcontrolerelor sau a microordinatelelor se înțelege lungimea fiecărui cuvânt care poate fi prelucrat de registrul acumulator al unității aritmetice și logice într-un singur ciclu de instrucțiuni elementare.

3. circuitele de control și de comandă, care sunt circuite integrate ce permit influențarea unui proces sau a funcționării unei mașini (de exemplu o mașină de prelucrare automată a datelor). Circuitele de control și de comandă (de exemplu pentru unitățile de memorie cu disc, memorii, motoare electrice sau tuburi catodice) sunt apte, în general, să interpreteze semnale și, în conformitate cu această interpretare, să determine în ce moment și în ce ordine trebuie să fie executate anumite funcțiuni (de exemplu de intrare, de prelucrare, de stocare și de ieșire într-un/dintr-un sistem de prelucrare automată a datelor).

▼ B**8542 31 11 și
8542 31 19 Articole menționate la nota 9 litera (b) punctele 3 și 4
ale capitolului**

A se vedea Notele explicative ale Sistemului armonizat aferente poziției 8542, partea (III).

**8542 32 11 și
8542 32 19 Articole menționate la nota 9 litera (b) punctele 3 și 4
ale capitolului**

A se vedea Notele explicative ale Sistemului armonizat aferente poziției 8542, partea (III).

**8542 32 45 Memorii statice cu citire-scriere cu acces aleator (S-
RAMs), inclusiv memorii tampon cu citire-scriere cu
acces aleator (cache-RAMs)**

Memoriile cache de citire-scriere cu acces aleatoriu (cache-RAMs) sunt memorii statice de citire-scriere cu acces aleatoriu cu un timp de acces mai rapid decât al memoriei centrale. Memoriile cache de citire-scriere cu acces aleatoriu (cache-RAMs) sunt, în general, utilizate ca memorii tampon (memorii buffer) pentru compensarea diferențelor de viteză între unitatea centrală și memoria centrală.

**8542 32 61 -
8542 32 75 Memorii exclusiv de citire, care pot fi șterse electric,
programabile (E² PROMs), inclusiv flash E² PROMs**

E²PROMs sunt memorii care pot fi șterse, în general, octet cu octet.

Memoriile *flash E² PROM* mai sunt numite și „memorii *flash*”, „*flash EPROMs*” sau „*flash EEPROMs*”.

Memoriile *flash* se pot baza pe o tehnologie EPROM sau E²PROM și pot fi șterse electric, fie total, fie pe sectoare („pagină” sau „bloc”).

Programarea, citirea și ștergerea acestor memorii se pot efectua cu ajutorul unei tensiuni de alimentare duale sau a unei tensiuni de alimentare unice.

Memoriile *flash* bazate pe o tehnologie EPROM au o structură matricială compusă din celule cu tranzistor unic.

Memoriile *flash* bazate pe o tehnologie E²PROM au o structură matricială compusă din celule cu două sau mai multe tranzistoare sau din celule cu tranzistor unic combinate cu un alt tranzistor pe sector („pagină” sau „bloc”). În acest ultim caz, memoriile se diferențiază față de memoriile bazate pe tehnologia EPROM și prin faptul că acestea au un număr oarecare de elemente caracteristice memoriilor E²PROM (de exemplu, un set de comenzi E²PROM).

8542 32 90 Alte memorii

La această subpoziție se clasifică, de exemplu, memoriile adresabile prin conținut (CAMs) și memoriile feroelectrice.

▼ B

Memoriile adresabile prin conținut (CAMs) sunt memorii asociative. Locațiile de stocare sunt identificate mai degrabă prin conținutul lor sau printr-o parte a conținutului lor decât prin numele sau poziția (adresa) lor.

Memoriile feroelectrice sunt memorii remanente fabricate prin combinarea materialelor feroelectrice și a materialelor semiconductoare. Materialele feroelectrice sunt capabile să mențină o polarizare electrică în absența unui câmp electric aplicat.

Aceste două tipuri de memorii pot fi programabile și șterse electric.

8542 39 11 -
8542 39 90

Altele

La această subpoziție se clasifică, de exemplu:

1. circuitele în întregime personalizate, care sunt definite de utilizator și produse doar pentru acesta. Fabricația implică procesul de dirijare și implantare a celulelor (porți logice) prin intermediul utilizării măștilor de difuziune în întregime personalizate. Circuitele în întregime personalizate servesc la executarea funcțiilor cu aplicații specifice. Sunt cunoscute sub numele de circuit „la cerere” sau de circuite integrate personalizate;
2. rețelele predifuzate, care sunt circuite integrate logice formate dintr-un aranjament fix și regulat de elemente logice programabile (de exemplu porțile cu tranzistoare ȘI-, NU-ȘI, SAU- sau NU-SAU). Rețelele predifuzate sunt programate în conformitate cu specificațiile utilizatorului, interconectând aceste elemente logice printr-una sau mai multe configurații de canale conducătoare (*metallization patterns*);
3. circuitele precaracterizate, care sunt circuite integrate logice formate dintr-un aranjament de subcircuite predefinite și subcircuite fixe în conformitate cu specificațiile utilizatorului. Aceste subcircuite pot avea orice funcție integrată (de exemplu o funcție logică sau o funcție de memorie);
4. circuitele logice programabile, care sunt circuite integrate formate din elemente logice fixe. Funcția finală este determinată de către utilizator prin arderea interconexiunilor fuzibile sau prin programarea electrică a interconexiunilor între elementele logice fixate în dispozitiv;
5. circuitele cu logică standard, care sunt circuite integrate logice compuse din cel mult 150 porți logice (de exemplu ȘI-, NU-ȘI, SAU- sau NU-SAU). Acestea pot îngloba mai multe funcții sau ansambluri de funcții identice și independente;
6. circuitele de interfață, care sunt circuite integrate ce realizează o interfață comună (de exemplu prin conversia de coduri, prin conversia dintre *bit-serial* și *bit-parallel* sau prin sincronizare) și care interconectează programe, circuite integrate, periferice sau sisteme care au caracteristici diferite;

▼B

7. microperifericele sunt circuite integrate care execută funcții specifice complementare celor ale microprocesorilor, ale microcontrolerelor sau ale microordinatoarelor, îmbunătățind și funcțiile lor de comunicare cu exteriorul, de control și de interfață.

Caracteristicile tehnice ale unui microperiferic pun clar în evidență legăturile sale cu un microprocesor, un microcontroler sau un microordinator.

Dispozitivele de comunicare, de control și de interfață pot lua forma unor unități de control al magistralelor de date (*bus*), controlere de memorie [controlere de memorie dinamică RAM, unități de gestionarea memoriei (MMU), controlere de DMA] sau unități de control al interfețelor periferice (controlere grafice, controlere de rețele locale, controlere de emițătoare/receptoare asincrone universale, controlere de tastatură și controlere de unități de disc);

8. circuitele *smartpower*, care sunt circuite integrate analogice ce combină circuitele numerice și circuitele analogice (tranzistoare de putere) și sunt utilizate la controlul semnalelor logice de ieșire și al semnalelor de putere de ieșire. Au capacitatea, de exemplu, de a asigura protecția internă împotriva disipărilor de putere, de a gestiona incidente sau de a diagnostica.

La această subpoziție nu se clasifică memoriile programabile „*read only*” (PROMs) (subpoziția 8542 32 90).

**8542 39 11 și
8542 39 19**

Articole menționate la nota 9 litera (b) punctele 3 și 4 ale capitolului

A se vedea Notele explicative ale Sistemului armonizat aferente poziției 8542, partea (III).

8543

Mașini și aparate electrice care au o funcție proprie, nedenumite și necuprinse în altă parte în acest capitol

8543 70 90

Altele

La această subpoziție se clasifică, de exemplu:

1. dispozitivele electrostatice (de exemplu pentru mașinile de plușat țesătura);
2. dispozitivele electroluminiscente, prezentate, în general, sub formă de benzi, plăci sau panouri;
3. generatoarele termoelectrice care constau dintr-o termopilă ce conține un număr variabil de termocupluri și o sursă de căldură (cu gaz butan, de exemplu), producând curent continuu prin efect Seebeck;
4. dispozitivele eliminatoare de electricitate statică;
5. echipamentele de demagnetizare;
6. generatoarele de undă de șoc;
7. înregistratoarele numerice de date de zbor (înregistratoare de zbor), prezentate sub formă de dispozitiv electronic rezistent la foc și la distrugere, destinate înregistrării în mod continuu a datelor specifice referitoare la performanțele din timpul zborului;

▼B

8. aparatele cu raze infraroșii pentru telecomanda, fără fir, a receptoarelor de televiziune, a înregistratoarelor videofonice sau a altor aparate electrice;
9. aparatele electronice pentru crearea efectelor sonore folosite ca dispozitive externe (auxiliare) la chitara electrică și care produce diverse efecte (de exemplu dublarea sau distorsionarea sunetului, ecou). Acestea nu sunt instalate în corpul instrumentului, dar se conectează între chitară și amplificatorul final;
10. dispozitivele de lectură electronică pentru ambliopi. Aceste dispozitive conțin, în aceeași carcasă, o cameră de luat vederi care scanează imaginea originală (de exemplu ziar sau carte) și un monitor care reproduce textul mărit.

La această subpoziție se clasifică, de asemenea, dispozitivele electronice mici fără soclu (inclusiv aparatele denumite „miniordinate”) cu ajutorul cărora se pot compune cuvinte și fraze care sunt traduse în anumite limbi străine în funcție de modulul de memorie utilizat de aceste aparate. Aceste aparate sunt prevăzute cu o tastatură alfanumerică și un ecran dreptunghiular de afișare (*display*). În schimb, nu se clasifică la această subpoziție aparatele similare ce conțin o funcție de calcul (poziția 8470).

La această subpoziție nu se clasifică, de exemplu:

- a) filtrele electrostatice și epuratoarele de apă electromagnetice (poziția 8421),
- b) aparatele de iradiere cu raze ultraviolete pentru prelucrarea laptelui (poziția 8434);
- c) aparatele pentru curățarea cu ultrasunete a diverselor articole (în special piese metalice) și generatoarele ultrasonice (poziția 8479);
- d) aparatele de sudură cu ultrasunete (poziția 8515);
- e) aparatele de iradiere cu raze ultraviolete pentru medicină, chiar dacă pentru folosirea lor nu este necesară intervenția unui practician (poziția 9018);
- f) regulatoarele electrice pentru reglarea mărimilor electrice sau neelectrice de la poziția 9032.

8544

Fire, cabluri (inclusiv cabluri coaxiale) și alte conductoare electrice izolate (inclusiv emailate sau oxidate anodic), cu sau fără conectori; cabluri cu fire optice, constituite din fibre izolate individual, inclusiv echipate cu conductoare electrice sau prevăzute cu conectori

La această poziție nu se clasifică:

- a) conductoarele electrice flexibile sub formă de circuite imprimate (poziția 8534 00);

▼ B

- b) conectorii și prelungitoarele utilizate pentru conectarea cablurilor sau a altor conductoare electrice, prezentate separat (poziția 8535 sau 8536);
- c) conectorii pentru cabluri din fibre optice (subpoziția 8536 70 00).

8544 42 10**De tipul celor utilizate pentru telecomunicații**

A se vedea Notele explicative ale Sistemului armonizat aferente poziției 8544.

În sensul acestei subpoziții, expresia „de tipul celor utilizate pentru telecomunicații” include, de asemenea, conductoare electrice prevăzute cu conectori utilizate în rețele de telecomunicații, de exemplu, pentru conectarea unei mașini automate de prelucrare a datelor (ADP – automatic data-processing machine) cu un modem.

Sunt însă excluse din prezenta subpoziție:

- a) conductoarele electrice prevăzute cu conectori utilizate pentru conectarea diferitelor aparate (de exemplu, pentru conectarea unui DVD player cu un monitor sau a unei mașini automate de prelucrare a datelor cu un monitor, o imprimantă, o tastatură, un proiector etc.);
- b) conductoarele electrice concepute pentru a fi inserate în mașini, de exemplu, într-o mașină automată de prelucrare a datelor sau într-o unitate a unei asemenea mașini, în scopul de a conecta diferite componente interne ale mașinii;
- c) conductoarele electrice care nu servesc decât la alimentarea cu energie electrică, de exemplu, cablurile de alimentare.

8544 49 20**De tipul celor utilizate pentru telecomunicații, pentru o tensiune de maxim 80 V**

Nota explicativă aferentă subpoziției 8544 42 10 se aplică *mutatis mutandis*.

▼ M5**8544 70 00****Cabluri din fibre optice**

La această subpoziție se clasifică, de asemenea, cablurile din fibre optice, proiectate, de exemplu, în vederea utilizării în telecomunicații, compuse din una sau mai multe fibre optice de la poziția 9001, acoperite individual cu un strat dublu de polimer de acrilat. Învelișul este constituit dintr-un strat interior de acrilat moale și un strat exterior de acrilat dur, acesta din urmă putând fi colorat sau acoperit cu un strat de diferite culori pentru a permite identificarea fibrelor. Fibrele optice sunt izolate individual de stratul dublu de acoperire; ele însele nu formează un cablu din fibră optică de la poziția 8544 înainte de a fi plasate într-o învelitoare de protecție.

Stratul dublu de acoperire al fiecărei fibre optice conferă protecție și asigură integritatea structurală, protejând, de exemplu, fibra împotriva ruperii și a abraziunii.

▼ **M5**

Exemplu de structură de fibră optică izolată individual de la poziția 9001:

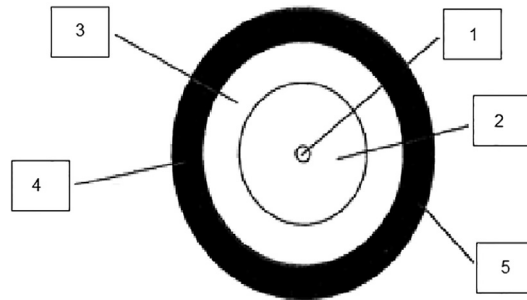

1. Miezul fibrei optice (Miezul fibrei de sticlă);
2. Armătura fibrei optice (Sticlă);
3. Stratul interior al învelișului, din acrilat moale;
4. Stratul exterior al învelișului, din acrilat dur;
5. Identificarea prin coduri de culoare.

Exemple de cabluri din fibre optice de la poziția 8544, constituite din fibre izolate individual, amplasate într-o învelișoare de protecție:

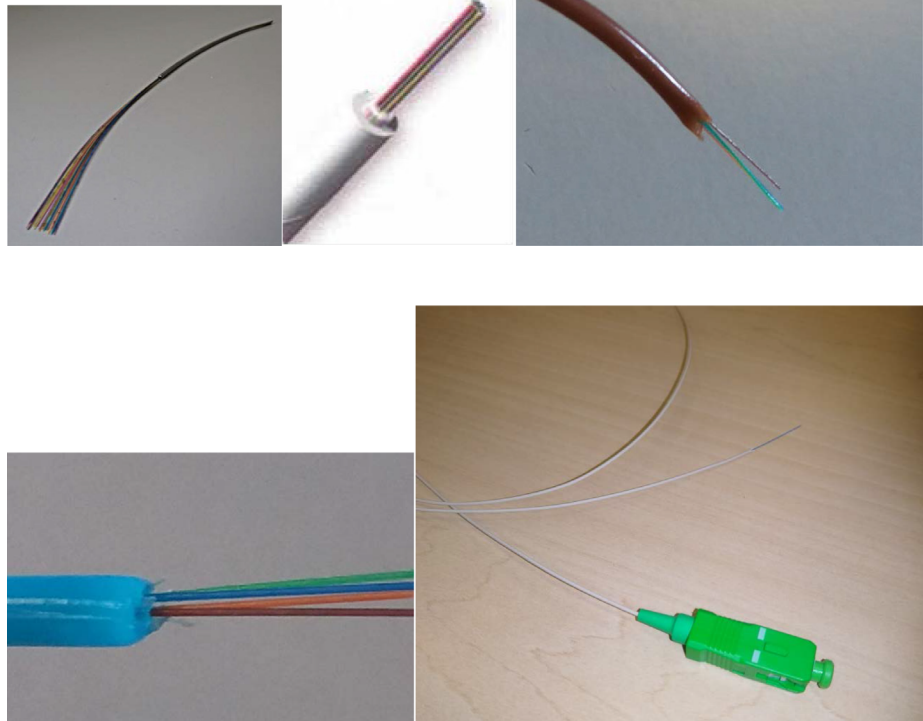
▼ **B**

8545

Electrozi din cărbune, perii din cărbune, cărbuni pentru lămpi sau pentru baterii și alte articole din grafit sau din alt cărbune, cu sau fără metal, pentru utilizări electrice

▼ B**8545 90 90****Altele**

La această subpoziție se clasifică, de exemplu:

1. cărbunii pentru paratrăsnet;
2. contactele pentru aparatele de comandă electrică sau pentru reostate.

La această subpoziție nu se clasifică, de exemplu, compoziția de tip pastă pentru electrozi, pe bază de materiale carbonizate (poziția 3824).

8547

Piese izolante, în întregime din materiale izolante sau care conțin piese simple de asamblare metalice (de exemplu dulii cu filet), încorporate în masă, pentru mașini, aparate sau instalații electrice, altele decât izolatoarii de la poziția 8546; tuburile izolatoare și piesele lor de racordare, din metale comune, izolate în interior

8547 20 00**Piese izolante din material plastic**

La această subpoziție se clasifică, de exemplu, piesele izolante obținute prin comprimarea fibrelor de sticlă sau prin suprapunerea sau comprimarea straturilor de hârtie sau pânză, impregnate în prealabil cu rășini artificiale, cu condiția să fie vorba de produse dure și rigide [a se vedea Notele explicative ale Sistemului armonizat aferente capitolului 39, considerații generale, partea intitulată „Materiale plastice combinate cu materiale, altele decât materialele textile”, litera (d)].

8547 90 00**Altele**

La această subpoziție se clasifică, de exemplu, piesele izolante din hârtie sau carton, din azbociment sau mică, precum și tuburile izolatoare și piesele acestora de racordare descrise în Notele explicative ale Sistemului armonizat aferente poziției 8547 secțiunea (B).

8548

Deșeuri și resturi de pile, de baterii de pile și de acumulatori electrice, pile și baterii de pile electrice scoase din uz și acumulatori electrice scoase din uz; părți electrice de mașini sau aparate, nedenumite și necuprinse în altă parte în acest capitol

8548 90 90**Altele**

La această subpoziție se clasifică, printre altele:

1. înfășurările electrice fără miezul lor magnetic și care pot fi utilizate pentru oricare mașină, aparat sau motor care se clasifică la poziții diferite, de exemplu pentru transformatoarele de la poziția 8504 și electromagneții de la poziția 8505 [aplicarea notei 2 litera (c) de la secțiunea XVI];
2. dispozitivele de temporizare utilizate, de exemplu, la mașinile automate de prelucrare a datelor sau la receptoarele de televiziune;
3. filtrele electronice utilizate pentru transmisia selectivă a vibrațiilor electroacustice, electromagnetice sau electromecanice;
4. elementele din ferită sau din alt material ceramic (de exemplu cele utilizate în circuloare pentru aparatele de transmisie de foarte înaltă frecvență sau ca filtre de înaltă frecvență pentru cablurile electrice), care constituie părți electrice, utilizate la orice mașină sau aparat clasificat la diferite poziții ale acestui capitol.

▼ B*SECȚIUNEA XVII***MIJLOACE DE TRANSPORT ȘI ECHIPAMENTE AUXILIARE**

Nota complementară 2 Nota explicativă referitoare la nota complementară 3 de la secțiunea (XVI) se aplică *mutatis mutandis*.

CAPITOLUL 86

VEHICULE ȘI ECHIPAMENTE PENTRU CĂILE FERATE SAU SIMILARE ȘI PĂRȚI ALE ACESTORA; APARATE MECANICE (INCLUSIV ELECTROMECHANICE) DE SEMNALIZARE A TRAFICULUI

- 8602** **Alte locomotive și locotractoare; tendere**
- 8602 10 00** **Locomotive diesel-electrice**
- Cea mai mare parte a motoarelor diesel utilizate pentru tracțiune sunt motoare diesel electrice.
- 8603** **Automotoare și drezine cu motor, altele decât cele de la poziția 8604**
- 8603 10 00** **Cu sursă exterioară de electricitate**
- A se vedea notele explicative ale Sistemului Armonizat aferente poziției 8603 paragraful al treilea litera (A).
- 8606** **Vagoane pentru transportul mărfurilor pe cale ferată sau căi similare**
- 8606 91 10** **Special construite pentru transportul produselor puternic radioactive (*Euratom*)**
- Pentru a se clasifica la această subpoziție, vehiculele în cauză trebuie să fie prevăzute cu un blindaj sau un dispozitiv de protecție care face parte integrantă din vehicul și asigură o protecție eficace împotriva radiațiilor.
- 8606 91 80** **Altele**
- Această subpoziție include furgonete și autocamioane izoterme sau refrigerate, altele decât cele de la subpoziția 8606 10 00.
- Vagoanele refrigerante sunt vagoane izolate, prevăzute cu o sursă de frig (gheață, gheață carbonică, acumulator de frig, gaz lichefiat etc.), alta decât o mașină frigorifică.
- Vagoane refrigerante sunt vagoane izolate dotate cu o mașină frigorifică (cu compresie, cu absorbție sau de alt tip).
- 8607** **Părți de vehicule pentru căi ferate sau similare**
- 8607 11 00 - 8607 19 90** **Boghiuri și boghiuri-Bissel de tracțiune, osii și roți, părți ale acestora**
- La aceste subpoziții se clasifică:
1. boghiurile și boghiurile-Bissel pentru locomotive;

▼B

2. boghiurile-Bissel, care sunt o combinație dintre un boghiu și un boghiu-Bissel, pentru locomotive;
3. boghiurile-motoare (boghiuri cu motor electric încorporat) pentru automotoare, autovehicule pe șine sau locomotive;
4. boghiurile pentru vagoanele de călători și de marfă.

La aceste subpoziții se clasifică, de asemenea, părțile de boghiuri și boghiuri-Bissel, precum și dispozitivele hidraulice antișoc destinate a fi montate pe boghiuri.

Nu se clasifică la aceste subpoziții anumite părți de boghiuri și boghiuri-Bissel, cum ar fi arcurile (poziția 7320).

La aceste subpoziții se clasifică osiile, montate sau nu, precum și roțile și părțile acestora, menționate de notele explicative ale Sistemului Armonizat aferente poziției 8607 al doilea paragraf punctele (2) și (3).

Nu se clasifică la aceste subpoziții, ca părți de roți, cauciucurile și bandajele din cauciuc (pozițiile 4011 sau 4012, după caz).

**8607 21 10 -
8607 29 00**

Frâne și părțile lor

Nu se clasifică la aceste subpoziții dispozitivele numite „frână de cale ferată” (poziția 8608 00 00).

De asemenea, nu se clasifică la aceste subpoziții anumite părți de frână, printre care se pot menționa articolele de robinetărie, cum ar fi robinetul mecanismului pentru comanda frânelor cu aer comprimat (subpoziția 8481 20 90).

**8607 91 10 -
8607 99 80**

Altele

Pe lângă părțile menționate de notele explicative ale Sistemului Armonizat aferente poziției 8607 al doilea paragraf punctele (4) și (8)-(11), la aceste subpoziții se clasifică, de exemplu, și biela motoare și biela de cuplare pentru locomotive.

▼B*CAPITOLUL 87***VEHICULE TERESTRE, ALTELE DECÂT MATERIALUL RULANT DE CALE FERATĂ ȘI TRAMVAI; PĂRȚI ȘI ACCESORII ALE ACESTORA****Considerații generale**

1. În Nomenclatura combinată prin „vehicule noi” se înțeleg vehiculele care nu au fost niciodată înmatriculate.
2. În Nomenclatura combinată prin „vehicule folosite”, se înțelege vehiculele care au fost înmatriculate cel puțin o dată.

8701 **Tractoare (cu excepția cărucioarelor – tractoare de la poziția 8709)**

8701 10 00 **Motocultoare**

La această subpoziție se clasifică echipamentele descrise în Notele explicative ale Sistemului armonizat aferente poziției 8701 al șaselea și al șaptelea paragraf, inclusiv motocultoarele cu șenile. Acest tip de tractor este utilizat de obicei în horticultură.

Aparatele interschimbabile destinate a fi utilizate cu un motocultor (grape, pluguri) urmează regimul lor propriu, chiar dacă sunt montate pe motocultor.

Cu toate acestea, în cazul în care aparatele sau sculele sunt fixate definitiv de șasiul cu motor, formând cu acesta un ansamblu mecanic omogen, acesta din urmă se clasifică la poziția corespunzătoare unității de lucru. Este cazul plugurilor motorizate și al motocultivatoarelor (poziția 8432).

8701 30 00 **Tractoare cu șenile**

La această subpoziție se clasifică, de exemplu, vehiculele tip tractor, prevăzute cu șenile late, destinate planării și compactării zăpezii pe pârtia de schi etc.

Motoarele și organele de lucru concepute pentru echiparea acestui tip de vehicule ca echipamente interschimbabile (de exemplu lame, pluguri de zăpadă rotative etc.) urmează regimul lor propriu, chiar dacă sunt prezentate împreună cu vehiculul, montate sau nemontate (pozițiile 8430, 8479 etc.).

**8701 91 10 -
8701 95 90** **Altele, cu o putere a motorului**

Aceste subpoziții includ așa-numitele „vehicule pentru toate tipurile de teren”, proiectate pentru a fi folosite ca tractoare cu următoarele caracteristici:

- un ghidon cu două mânere pe care se află comenzile pentru direcționarea vehiculului; direcționarea se realizează prin orientarea celor două roți din față și se bazează pe un sistem de direcție de tipul celui folosit la autovehicule (principiul Ackerman);
- frânare pe toate roțile;

▼B

- ambreiaj automat și marșarier;
- motor special conceput pentru utilizarea pe teren dificil și suficient de puternic în raport de transmisie scăzut pentru a remorca echipamentul atașat;
- transmiterea puterii roților prin intermediul arborilor de transmisie și nu printr-un lanț;
- anvelope care dispun de striații adânci, potrivite pentru utilizarea pe terenuri accidentate;
- un dispozitiv de cuplare de orice tip, de exemplu un cârlig de remorcare conceput în așa fel încât să permită vehiculului să tracteze sau să împingă cel puțin de două ori greutatea sa fără combustibil;
- capacitate de a remorca o remorcă fără dispozitiv de frânare, cu masa de minimum două ori mai mare decât masa uscată a vehiculului pentru toate tipurile de teren. Această capacitate de remorcare poate fi atestată prin documentația tehnică, manualul de utilizare sau printr-un certificat emis de producător sau de o autoritate națională, care să specifice exact, în kilograme, capacitatea de remorcare și masa uscată (masa vehiculului, fără niciun fel de lichid, pasageri sau încărcătură) a vehiculului pentru toate tipurile de teren.

În cazul în care prezintă toate caracteristicile menționate anterior și sunt în conformitate cu nota explicativă pentru subpoziția 8701 91 10, vehiculele se clasifică drept tractoare agricole sau forestiere. În caz contrar, vehiculele se clasifică la subpozițiilor 8701 91 90, 8701 92 90, 8701 93 90, 8701 94 90 și 8701 95 90.

În cazul în care nu prezintă caracteristicile menționate anterior, așa-numitele „vehicule pentru toate tipurile de teren” se clasifică la poziția 8703.

De la aceste subpoziții se exclud, de asemenea, așa-numitele vehicule de tip „Quad” [poziția 8703 sau subpoziția 9503 00 10 (a se vedea nota explicativă aferentă acestei subpoziție)].

8701 91 10**Tractoare agricole și forestiere, cu roți**

La aceste subpoziții se clasifică tractoarele agricole și forestiere care au cel puțin trei roți, a căror construcție și echipare le face, în mod evident, să fie utilizate în exploatarea agricole, horticoale sau forestiere.

Aceste vehicule au în mod normal o viteză limitată la maximum 45 km/h.

Motoarele lor pot furniza capacitatea maximă de tracțiune, de exemplu când se utilizează un blocaj diferențial.

Anvelopele lor dispun de bandă de rulare adâncă adaptată activităților agricole, horticoale sau forestiere.

Tractoarele agricole sunt în general echipate cu un dispozitiv hidraulic care permite ridicarea sau coborârea utilajelor agricole (grape, pluguri etc.), cu o priză de forță ce permite utilizarea puterii motorului pentru a face să funcționeze alte mașini sau scule și cu un dispozitiv de cuplare pentru remorci. De asemenea, pot fi echipate cu un dispozitiv hidraulic pentru a face posibilă funcționarea aparatelor de manipulare a produselor (încărcător de fân, încărcător de bălegar, de gunoi etc.), în măsura în care acestea din urmă pot fi considerate accesorii.

▼ B

La aceste subpoziții se clasifică tractoarele agricole de construcție specială, cum ar fi tractoarele cu șasiu supraînălțat (cu pași mari) utilizate în viticultură și pepiniere, precum și tractoarele pentru coline și tractoarele port-scule.

Utilajele agricole interschimbabile, prezentate cu tractorul agricol, trebuie să urmeze regimul lor propriu (poziția 8432, 8433 etc.) chiar dacă sunt fixate pe tractor.

Tractoarele forestiere se caracterizează, printre altele, prin prezența unui troliu nedetașabil care permite descărcarea/îndepărtarea arborilor.

În conformitate cu nota 2 a acestui capitol, tractoarele clasificate la aceste subpoziții pot avea unele amenajări accesorii care permit transportul, în timp ce își execută funcția lor principală, al mașinilor agricole, forestiere, al sculelor, al îngrășămintelor, al semințelor etc.

La aceste subpoziții nu se clasifică mașinile de tuns gazonul (numite mașini de tuns gazonul autopurtate sau motocultoare), echipate cu un organ de tăiere fix și o singură priză de forță ce servește la mișcarea organului de tăiere (a se vedea nota explicativă aferentă subpozițiilor 8433 11 10-8433 19 90).

**8701 92 10 și
8701 93 10**

Tractoare agricole și forestiere, cu roți

A se vedea nota explicativă aferentă subpoziției 8701 91 10.

**8701 94 10 și
8701 95 10**

Tractoare agricole și forestiere, cu roți

A se vedea nota explicativă aferentă subpoziției 8701 91 10.

8701 91 90

Altele

Printre tractoarele clasificate la această subpoziție, se pot enumera:

1. tractoarele pentru lucrări publice;
2. tractoarele cu un singur ax pentru autovehiculele articulate.

**8701 92 90 și
8701 93 90**

Altele

A se vedea nota explicativă aferentă subpoziției 8701 91 90.

**8701 94 90 și
8701 95 90**

Altele

A se vedea nota explicativă aferentă subpoziției 8701 91 90.

8703

Autoturisme și alte autovehicule, proiectate în principal pentru transportul persoanelor (altele decât cele de la poziția 8702), inclusiv mașinile de tip „break” și mașinile de curse

Această poziție cuprinde „vehicule multifuncționale/polivalente”, ca de exemplu autoturismele concepute atât pentru transportul persoanelor cât și al mărfurilor:

▼B1. De tip autofurgonetă (*pick-up*):

Acest tip de vehicul este echipat, de obicei, cu mai multe rânduri de scaune, fiind constituit din două părți separate, și anume o cabină închisă pentru transportul persoanelor și un spațiu deschis sau acoperit pentru transportul mărfurilor.

Cu toate acestea, asemenea vehicule sunt clasificate la poziția 8704, în cazul în care lungimea maximă internă, la sol, a spațiului destinat transportului de mărfuri reprezintă mai mult de 50 % din lungimea ampatamentului vehiculului sau în cazul în care vehiculul are mai mult de două axe.

2. De tip furgonetă:

Acest tip de vehicul echipat cu mai multe rânduri de scaune trebuie să corespundă criteriilor stabilite în Notele explicative ale Sistemului armonizat aferente poziției 8703.

Cu toate acestea, vehiculele de tip furgonetă echipate cu un singur rând de scaune și fără elemente și accesorii de fixare permanente pentru instalarea scaunelor, fără echipament de protecție în partea din spate a vehiculului, fie că sunt sau nu echipate cu un panou sau un perete despărțitor permanent între habitacul și zona de încărcare sau geamurile din părțile laterale, se vor clasifica la poziția 8704.

**8703 21 10 -
8703 24 90**

Alte vehicule, având doar motor cu piston alternativ cu combustie internă cu aprindere prin scânteie

Pentru definiția cilindreei, a se vedea Notele explicative ale Sistemului armonizat aferente subpozițiilor 8407 31, 8407 32, 8407 33 și 8407 34.

La aceste subpoziții se clasifică mașinile de tip „break” și vehiculele „multifuncționale/polivalente”, menționate de Notele explicative ale Sistemului armonizat aferente poziției 8703 al treilea și al patrulea paragraf.

La aceste subpoziții se clasifică, de asemenea, mașinile mici de curse (denumite „skelter” sau carturi), fără caroserie, echipate cu motor cu piston alternativ cu aprindere prin scânteie, ce permit atingerea unor viteze relativ ridicate.

**8703 31 10 -
8703 33 90**

Alte vehicule, având doar motor cu pistoane cu combustie internă cu aprindere prin compresie (diesel sau semidiesel)

La aceste subpoziții se clasifică mașinile de tip „break” și vehiculele „multifuncționale/polivalente”, menționate de Notele explicative ale Sistemului armonizat aferente poziției 8703 al treilea și al patrulea paragraf.

8704

Autovehicule pentru transportul mărfurilor

Nota explicativă aferentă poziției 8703 se aplică *mutatis mutandis*.

Pentru definiția cilindreei, a se vedea Notele explicative ale Sistemului armonizat aferente subpozițiilor 8407 31, 8407 32, 8407 33 și 8407 34.

Se clasifică la această poziție vehiculele de teren cu tracțiune pe patru roți și șasiu articulat, în care partea anterioară este echipată cu un motor diesel și o cabină în care se află organele de comandă. Partea din spate este compusă din șasiu, cu două roți, fără echipament, dar concepute pentru a fi prevăzute cu diverse echipamente.

▼ B

Nu se clasifică la această poziție acele vehicule care sunt prevăzute cu un echipament pentru agricultură sau un echipament pentru utilizări speciale (poziția 8705).

8704 10 10 și
8704 10 90

Basculante concepute pentru a fi utilizate în afara rețelelor rutiere

1. La aceste subpoziții se clasifică la aceste coduri vehiculele echipate cu o benă basculantă în față, în spate sau cu fund mobil, special concepute pentru transportul nisipului, al pietrișului, al pământului, al pietrelor etc., destinate a fi utilizate în cadrul carierelor, al minelor sau al șantierelor de construcții, al aeroporturilor și al porturilor, precum și la amenajarea străzilor. Imaginile de mai jos prezintă diferite tipuri de basculante.
2. La aceste subpoziții se clasifică, de asemenea, vehiculele de mai mici dimensiuni, de tipul utilizat pe șantier pentru transportul pământului, al molozului, al cimentului, al betonului etc. Acestea au un șasiu fix sau articulat și tracțiune pe două sau patru roți, bena fiind situată deasupra unui ax și locul conducătorului deasupra altui ax. Locul conducătorului nu este, în general, acoperit de o cabină.

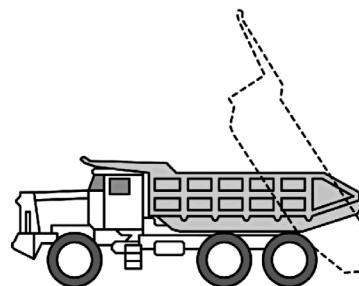
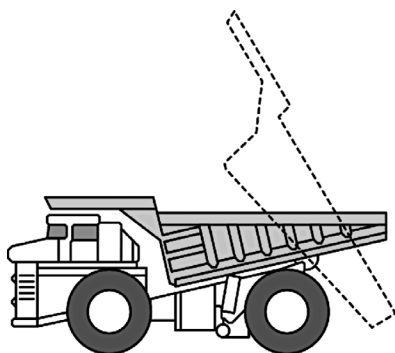

Modele de basculante tipice

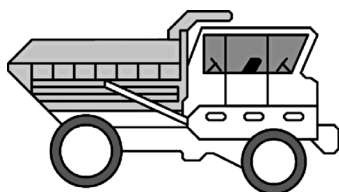

Model echipat cu loc turnant și dublă comandă

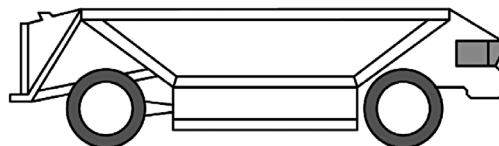

Model echipat cu o benă cu fund mobil

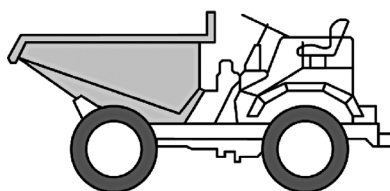

Model destinat santierelor de constructii

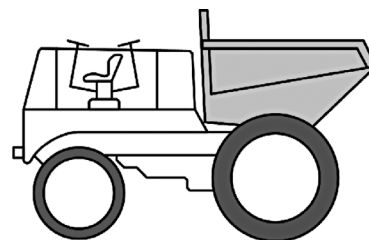

Model echipat cu loc turnant și dublă comandă

▼ B

- 8704 21 10** **Special concepute pentru transportul produselor puternic radioactive (Euratom)**
- Nota explicativă aferentă subpoziției 8606 91 10 se aplică *mutatis mutandis*.
- 8704 21 31 -
8704 21 99** **Altele**
- Se clasifică, de exemplu, la aceste subpoziții vehiculele „multifuncționale/polivalente”, menționate de Notele explicative ale Sistemului armonizat aferente poziției 8704 al patrulea paragraf.
- 8704 22 10** **Special concepute pentru transportul produselor puternic radioactive (Euratom)**
- Nota explicativă aferentă subpoziției 8606 91 10 se aplică *mutatis mutandis*.
- 8704 23 10** **Special concepute pentru transportul produselor puternic radioactive (Euratom)**
- Nota explicativă aferentă subpoziției 8606 91 10 se aplică *mutatis mutandis*.
- 8704 31 10** **Special concepute pentru transportul produselor puternic radioactive (Euratom)**
- Nota explicativă aferentă subpoziției 8606 91 10 se aplică *mutatis mutandis*.
- 8704 31 31 -
8704 31 99** **Altele**
- La aceste subpoziții se clasifică, de exemplu, vehiculele „multifuncționale/polivalente”, menționate de Notele explicative ale Sistemului armonizat aferente poziției 8704 al patrulea paragraf.
- 8704 32 10** **Special concepute pentru transportul produselor puternic radioactive (Euratom)**
- Nota explicativă aferentă subpoziției 8606 91 10 se aplică *mutatis mutandis*.
- 8707** **Caroserii, inclusiv cabine, pentru autovehiculele de la pozițiile 8701 - 8705**
- 8707 10 10** **Destinate industriei de montaj**
- Expresia „destinate industriei de montaj”, în sensul acestei subpoziții, se aplică doar caroseriilor utilizate la montajul în serie al vehiculelor noi în uzinele de montaj sau de fabricație a autovehiculelor noi (sau caroseriilor utilizate de furnizorii intermediari de subsamblate).
- Subpoziția se poate aplica numai caroseriilor utilizate efectiv la montajul vehiculelor noi care sunt menționate în titlul subpoziției. Subpoziția nu se referă deci la caroseriile similare destinate a fi utilizate ca piese de schimb.
- 8707 90 10** **Destinate industriei de montaj, pentru: motocultoare de la subpoziția 8701 10, autovehicule de la poziția 8704 cu motor cu piston cu aprindere prin comprimare (diesel sau semi-diesel), cu o cilindree de cel mult 2 500 cm³, sau cu motor cu piston cu aprindere prin scânteie, cu o cilindree de cel mult 2 800 cm³, și autovehicule de la poziția 8705**

▼ B

A se vedea nota explicativă aferentă subpoziției 8707 10 10.

În ceea ce privește definiția cilindreei, a se vedea Nota explicativă a Sistemului armonizat aferentă subpozițiilor 8407 31, 8407 32, 8407 33 și 8407 34.

8708 **Părți și accesorii de autovehicule de la pozițiile 8701 - 8705**

În ceea ce privește părțile și accesoriile destinate industriei de montaj, nota explicativă aferentă subpoziției 8707 10 10 se aplică *mutatis mutandis*.

8708 70 91 **Părți de roți turnate dintr-o singură piesă în formă de stea, din fontă, din fier sau oțel**

La această subpoziție se clasifică părțile de roți utilizate, în general, la autobuze sau la vehiculele pentru transportul mărfurilor. Ele se prezintă sub formă de stea, cel mai adesea cu cinci sau șase brațe, și sunt proiectate să fie utilizate cu jante detașabile/amovibile.

8708 70 99 **Altele**

În afară de părțile și accesoriile menționate de Notele explicative ale Sistemului armonizat aferente poziției 8708 al doilea paragraf litera (K), la această subpoziție se clasifică greutatea de echilibrare a roților.

8708 80 55 **Bare stabilizatoare; bare de torsiune**

Barele stabilizatoare sunt arcuri pentru vehicule, proiectate să transmită forțele suspensiei dintr-o parte în cealaltă parte a vehiculului.

În cea mai mare parte a cazurilor, acestea sunt bare de oțel cu secțiune circulară având, în general, o formă aproximativă de U.

De exemplu, pot avea următoarele forme:

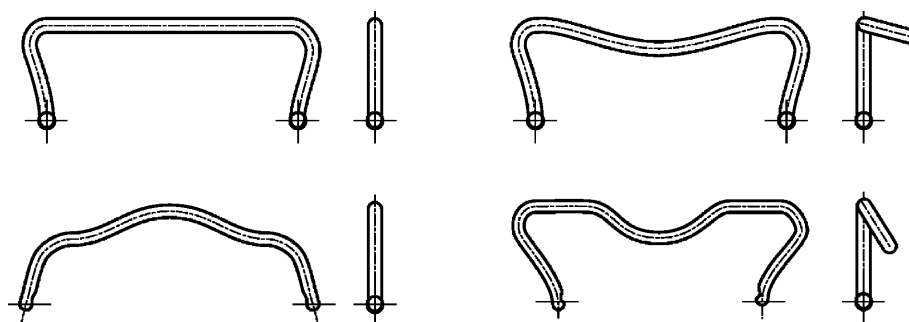

Barele de torsiune sunt în general bare din oțel rotund sau pătrat sau sunt compuse din pachete de bare rectangulare.

Barele de torsiune au o caracteristică liniară, adică momentul de torsiune aplicat la o extremitate a barei este proporțional cu unghiul de torsiune pe care îl produce.

De exemplu, pot avea următoarele forme:

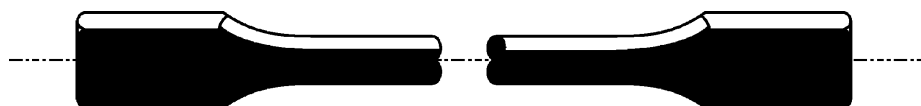

▼ B

8708 99 10 - 8708 99 97	<p>Altele</p> <p>Aceste subpoziții nu includ:</p> <p>a) șasiurile de autovehicule de la pozițiile 8702-8704, fără motor, dar prevăzute cu o cabină (pozițiile 8702, 8703 sau 8704);</p> <p>b) tetierele pentru scaunele autovehiculelor (poziția 9401 sau 9404).</p>
8709	<p>Cărucioare autopropulsate, fără dispozitiv de ridicare, de tipul celor folosite în fabrici, depozite, porturi sau aeroporturi pentru transportul mărfurilor pe distanțe scurte; autocărucioare de tipul celor utilizate în gări; părțile lor</p>
8709 11 10	<p>Special concepute pentru transportul produselor puternic radioactive (<i>Euratom</i>)</p> <p>Nota explicativă aferentă subpoziției 8606 91 10 se aplică <i>mutatis mutandis</i>.</p>
8709 19 10	<p>Special concepute pentru transportul produselor puternic radioactive (<i>Euratom</i>)</p> <p>Nota explicativă aferentă subpoziției 8606 91 10 se aplică <i>mutatis mutandis</i>.</p>
8712 00	<p>Biciclete și similare (inclusiv tricicluri cu cutie de transport mărfuri), fără motor</p> <p>La această poziție se clasifică și bicicletele incomplete atunci când prezintă caracteristicile esențiale ale bicicletelor complete (Regula generală 2 (a) pentru interpretarea Nomenclaturii combinate).</p> <p>O bicicletă incompletă, asamblată sau nu, se clasifică la poziția 8712 00 în cazul în care este constituită dintr-un cadru și o furcă și din cel puțin două dintre elementele următoare:</p> <ul style="list-style-type: none"> — set de roți; — dispozitive de pedalare (a se vedea notă explicativă de la subpoziția 8714 96 30); — grup de direcție (inclusiv ghidonul și tija ghidonului); — sistem de frânare.
8713	<p>Scaune cu roțile și alte vehicule pentru invalizi, inclusiv cu motor sau cu alt mecanism de propulsie</p>
8713 90 00	<p>Altele</p> <p>Vehiculele cu motor special concepute pentru invalizi diferă de vehiculele de la poziția 8703, în principal, deoarece au:</p> <ul style="list-style-type: none"> — o viteză maximă de 10 km/h, aceasta însemnând un ritm de deplasare rapid; — o lățime maximă de 80 cm;

▼B

- două perechi de roți în contact cu solul;
- amenajări speciale pentru a ajuta invalizii (de exemplu rezemătoare pentru tălpi pentru sprijinirea picioarelor).

Aceste vehicule pot avea:

- o pereche de roți suplimentare (împotriva răsturnării);
- direcția și celelalte elemente de control (de exemplu manete de comandă) ușor de manevrat; aceste elemente de control sunt, în general, fixate pe unul din rezemătoarele pentru brațe; nu se prezintă niciodată sub forma unei coloane de direcție distincte și reglabile.

La această subpoziție se clasifică vehiculele cu motor electric asemănătoare scaunelor cu roțile, concepute doar pentru transportul persoanelor invalide. Acestea se pot prezenta astfel:



Cu toate acestea, vehiculele cu motor echipate cu o coloană de direcție distinctă și reglabilă sunt excluse de la această subpoziție. Acestea pot avea următorul aspect și se clasifică la poziția 8703:



▼ B**8714 Părți și accesorii de vehicule de la pozițiile 8711 - 8713****8714 91 10 -
8714 99 90 Altele**

La aceste subpoziții se clasifică părțile și accesoriiile destinate construcției, echipării sau reparării:

1. atașului pentru motociclete sau biciclete;
2. bicicletelor echipate cu motor auxiliar, adică biciclete care pot funcționa cu ajutorul pedalelor și care sunt echipate cu un motor auxiliar (cu o cilindree egală sau mai mică de 50 cm³);
3. altor biciclete (inclusiv tricicluri cu cutie de transport mărfuri), fără motor.

8714 94 20 Frâne

La această subpoziție se clasifică butucii de frână.

Butucii de frână au, în general, un dispozitiv de contra-pedalare, care acționează ca o frână atunci când ciclistul pedalează în contra-sens.

Pentru butucii de frână cu tambur, frânarea se efectuează prin acționarea manuală a unui cablu sau a unei tije.

Butucii de frână au, în general, următorul aspect:

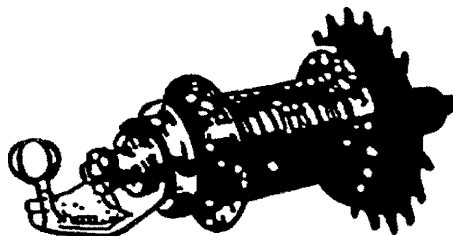

Butuc de frână cu contra-pedală

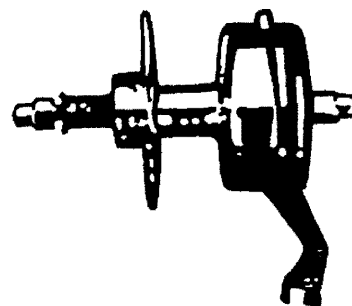

Butuc de frână cu tambur

8714 94 90 Părți

La această subpoziție se clasifică, de asemenea, maneta/pârghia de frână.

Nu se clasifică la această subpoziție sabotii de frână din cauciuc (subpoziția 4016 99 97), sau ghidajele de frânare (în general, subpozițiile 8307 10 00 sau 8307 90 00).

8714 96 30 Dispozitive de pedalare

Un dispozitiv de pedalare este compus în mod normal din:

- un butuc de angrenaj (a se vedea imaginea 1);
- unul sau mai multe angrenaje pedaliere (denumite și pinioane sau roți de lanț) fixate de regulă pe brațul pedaliier dreapta (a se vedea imaginea 2) și
- un braț pedaliier stânga (a se vedea imaginea 3).

▼B

În aplicarea Reguli generale 2 (a) pentru interpretarea Nomenclaturii combinate, un articol rămâne clasificat ca articol incomplet, asamblat sau nu, la prezenta subpoziție atunci când este compus, de exemplu, din următoarele elemente:

- unul sau mai multe angrenaje pedaliere fixate de regulă pe brațul pedaliier dreapta;
- unul sau mai multe angrenaje pedaliere fixate de regulă pe brațul pedaliier dreapta și brațul pedaliier stânga; sau
- unul sau mai multe angrenaje pedaliere fixate de regulă pe brațul pedaliier dreapta și butucul de angrenaj.

Imaginea 1



Imaginea 2

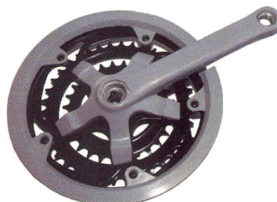

Imaginea 3

**8714 99 50****Schimbătoare de viteză**

Schimbătoarele de viteză care se clasifică la această subpoziție sunt mecanismele care permit lanțului de la o bicicletă să fie transferat de pe un pinion pe altul, la pinioanele din față sau la pinioanele din spate. Un set complet de schimbătoare de viteză este format, de obicei, din cel puțin un schimbător de viteză (față sau spate, a se vedea imaginile) și dintr-o manetă de comutare conectată cu schimbătorul printr-un cablu. Atunci când un biciclist acționează maneta în timp ce pedalează, modificarea tensionării cablului deplasează schimbătorul dintr-o parte într-alta, transferând lanțul pe diferite pinioane.

▼ B

Această subpoziție include, de asemenea, schimbătoarele față sau spate prezentate separat, precum și seturile compuse din aceste schimbătoare cu cabluri sau manete de comutare neasamblate. Cu toate acestea, prezentate separat, manetele de comutare și cablurile trebuie clasificate la subpoziția 8714 99 90 drept părți.



Schimbător de viteză față



Schimbător de viteză spate

8714 99 90**Altele; părți**

La această subpoziție se clasifică scaunele pentru copii destinate transportului copiilor pe „biciclete pentru adulți”. Acestea pot fi montate pe portbagaj, pe cadru sau pe ghidon. Aceste scaune sunt destinate în principal utilizării pe biciclete și sunt, prin urmare, considerate accesorii pentru biciclete.

8716**Remorci și semiremorci pentru toate vehiculele; alte vehicule nepropulsate mecanic; părțile lor****8716 10 92 și
8716 10 98****Remorci și semiremorci pentru locuit sau camping, de tipul rulotă**

Prin „greutate” se înțelege greutatea unui vehicul cu toate echipamentele sale permanente, fixe sau nu.

8716 39 10**Special concepute pentru transportul produselor puternic radioactive (Euratom)**

Nota explicativă aferentă subpoziției 8606 91 10 se aplică *mutatis mutandis*.

▼B*CAPITOLUL 88***VEHICULE AERIENE, NAVE SPAȚIALE ȘI PĂRȚI ALE ACESTORA**

Nota de subpoziție 1 Echipamentul permanent, stabil nu include, de exemplu, echipamentul de urgență (de exemplu bărci de salvare, parașute, rampe de evacuare) și echipamentul interschimbabil pentru armament.

În cazul în care un aparat incomplet sau neterminat este clasificat ca articol complet, prin aplicarea Regulii generale 2 (a) pentru interpretarea Nomenclurii Combinate, greutatea de reținut pentru determinarea clasificării este a aparatului în funcționare normală.

8802 **Alte vehicule aeriene (de exemplu elicoptere, avioane); vehicule spațiale (inclusiv sateliți) și vehicule pentru lansarea acestora și vehicule suborbitale**

8802 11 00 și 8802 12 00 **Elicoptere**

Se clasifică la aceste subpoziții numai aparatele la care sustentația (ridicarea) și propulsia se obțin doar cu ajutorul unui sau al mai multor rotoare antrenate de un organ motor.

8802 11 00 **Cu o greutate fără încărcătură de maximum 2 000 kg**

Această subpoziție include elicoptere multirotor (așa-numitele „drone”) de diferite dimensiuni, care pot funcționa autonom (către o destinație preprogramată) sau sunt pilotate de la distanță de către utilizator.

Totuși, dacă au caracteristicile unei jucării sau ale unor modele pentru divertisment, acestea se clasifică la poziția 9503. A se vedea Notele explicative la Nomenclatura combinată pentru poziția respectivă.

▼ **B**

CAPITOLUL 89

VAPOARE, NAVE ȘI DISPOZITIVE PLUTITOARE

Nota complementară 1

Sunt considerate „nave pentru largul mării” navele care, datorită construcției și echipamentului, sunt apte de manevre pe mare, în condiții meteo nefavorabile (mare de gradul 7 pe scara Beaufort). Navele de acest tip sunt, în general, prevăzute cu o punte și o suprastructură etanșă la intemperii.

Prin „cea mai mare lungime exterioară a carenei (cocii)” se înțelege lungimea (*hors-tout*) carenei măsurată între punctele extreme față-spate ale structurii, fără a se include proeminențele, indiferent dacă acestea sunt turnate sau nu odată cu carena (de exemplu cârmă, bompres, platformă de pescuit sau platforma de scufundări).

Expresia „nave pentru navigație maritimă” se referă la nave și aeroglisoare ce îndeplinesc condițiile de mai sus, chiar dacă sunt utilizate în principal în lungul coastelor, în estuare, în lacuri etc.

De asemenea, se precizează:

1. că denumirea „nave de pescuit” cuprinde navele cu o lungime mai mică de 12 m, proiectate „pentru largul mării”, numai dacă sunt proiectate și echipate special pentru pescuitul profesional, chiar dacă, ocazional, pot fi folosite pentru agrement;
2. că denumirea de „nave de salvare” cuprinde atât ambarcațiunile amplasate pe nave pentru navigația maritimă, pentru evacuarea, în caz de naufragiu, a echipajului și a pasagerilor, cât și bărcile de salvare amplasate de-a lungul țărmului în puncte corespunzătoare și care sunt destinate să acorde asistență navelor aflate în pericol.

8901**Pacheboturi, nave de croazieră, feriboturi, cargouri, șleperi și nave similare pentru transportul persoanelor sau al mărfurilor**

Jumătățile sau treimile de carenă nu se clasifică la această poziție, ci se clasifică după natura materialului constitutiv (de exemplu poziția 7308).

8901 90 10**Pentru navigația maritimă**

La această subpoziție se clasifică și navele port-barjă (sau port-șalandă). Containerele de tip tradițional sunt înlocuite, la aceste nave, de către barje sau șalande ce sunt dirijate pe cale navigabilă pentru a fi încărcate direct pe nava mamă, ea însăși împărțită în celule verticale proiectate să stocheze trei sau patru barje (sau șalande). Navele port-barjă sunt echipate cu macarale portal, cu platformă elevatoare submersibilă sau alte dispozitive ce permit încărcarea, manipularea și descărcarea barjelor.

▼B

La această subpoziție se clasifică numai nava (mamă) port-barjă; barjele care sunt utilizate succesiv ca nave pentru navigația interioară, ca și „containere” în timpul traversărilor maritime, apoi din nou ca nave pentru navigația interioară, se clasifică la subpoziției 8901 90 90.

8904 00**Remorchere și împingătoare**

În ceea ce privește clasificarea jumătăților și a treimilor de carenă (cocă), a se vedea nota explicativă aferentă poziției 8901.

**8904 00 91 și
8904 00 99****Împingătoare**

Navele proiectate să fie utilizate atât ca împingătoare, cât și ca remorchere, descrise în Notele explicative ale Sistemului armonizat aferente poziției 8904 al doilea paragraf, se clasifică la aceste subpoziții.

8905**Nave-far, nave pentru stingerea incendiilor, nave de dragare, macarale plutitoare și alte nave pentru care navigația este numai subsidiară față de funcția principală; docuri plutitoare; platforme de forare sau de exploatare, plutitoare sau submersibile**

În ceea ce privește clasificarea jumătăților și a treimilor de carenă (cocă), a se vedea nota explicativă aferentă poziției 8901.

8906**Alte nave, inclusiv nave de război și nave de salvare, altele decât cele cu rame**

În ceea ce privește clasificarea jumătăților și a treimilor de carenă (cocă), a se vedea nota explicativă aferentă poziției 8901.

▼B*SECȚIUNEA XVIII*

INSTRUMENTE ȘI APARATE OPTICE, FOTOGRAFICE SAU CINEMATOGRAFICE, DE MĂSURĂ, DE CONTROL SAU DE PRECIZIE; INSTRUMENTE ȘI APARATE MEDICO-CHIRURGICALE; CEASORNICĂRIE; INSTRUMENTE MUZICALE; PĂRȚI ȘI ACCESORII ALE ACESTORA

CAPITOLUL 90

INSTRUMENTE ȘI APARATE OPTICE, FOTOGRAFICE SAU CINEMATOGRAFICE, DE MĂSURĂ, DE CONTROL SAU DE PRECIZIE; INSTRUMENTE ȘI APARATE MEDICO-CHIRURGICALE; PĂRȚI ȘI ACCESORII ALE ACESTORA

9001 **Fibre optice și fascicule de fibre optice; cabluri din fibre optice, altele decât cele de la poziția 8544; materiale polarizante sub formă de foi sau plăci; lentile (inclusiv lentile de contact), prisme, oglinzi și alte elemente optice din orice material, nemontate, altele decât cele din sticlă neprelucrată optic**

Această poziție cuprinde atât articolele utilizate pentru lumina vizibilă, cât și cele utilizate pentru partea invizibilă a spectrului (infraroșu, ultraviolet).

Nu sunt cuprinse la această poziție elementele de optică electronică, de exemplu lentilele electrostatice, lentilele electromagnetice și lentilele așa numite de câmp (capitolul 85).

9001 10 10 și **Fibre optice, fascicole și cabluri din fibre optice**
9001 10 90

Nu se clasifică la această poziție conectorii și prelungitoarele utilizate pentru conectarea fibrelor optice, a fasciculelor din fibre optice, precum și a cablurilor din fibre optice (clasificate după materialul constitutiv).

A se vedea, de asemenea, nota explicativă aferentă subpoziției 8536 70 00.

9001 20 00 **Materiale polarizante sub formă de foi sau de plăci**

Această subpoziție include folii de material polarizant sub formă de role, de exemplu, utilizate pentru producția de module LCD.

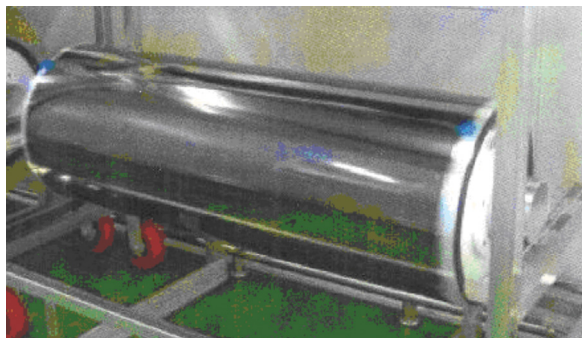

▼ B

9001 90 00	<p>Altele</p> <p>La aceste subpoziții sunt clasificate:</p> <ol style="list-style-type: none"> 1. rubine și alte elemente optice pentru laser; 2. lentile Fresnel din material plastic folosite, de exemplu, după adăugarea unei monturi, drept ecran de mărire pentru aparatele receptoare de televiziune.
9004	<p>Ochelari (de corecție, de protecție sau altele) și articole similare</p> <p>Șnururile, lăntișoarele și articolele similare (de exemplu, „șnururile pentru ochelari” sau „lăntișoarele pentru ochelari”) utilizate cu produsele de la prezenta poziție, prevăzute sau nu cu anouri la extremități, nu vor fi considerate nici componente, nici accesorii, întrucât nu sunt nici părți integrante, nici nu adaugă sau sporesc funcționalitatea acestor produse. Prin urmare, se clasifică în funcție de materialul din care sunt confecționate (de exemplu, poziția 5609, 6307, 7117, 7315 sau 7616).</p>
9005	<p>Binoculi, lunete, lunete astronomice, telescoape optice și suporturi ale acestora; alte instrumente de astronomie și suporturile acestora, cu excepția instrumentelor de radio-astronomie</p> <p>Se clasifică la această poziție, de exemplu, aparatele de tipul utilizat la amplificatoarele de imagine pentru vederea nocturnă.</p>
9006	<p>Aparate fotografice (altele decât cinematografice); aparate și dispozitive, inclusiv lămpi și tuburi, pentru producerea luminii de blitz în tehnica fotografică, cu excepția lămpilor și a tuburilor cu descărcare de la poziția 8539</p>
9006 59 00	<p>Altele</p> <p>Se clasifică la această subpoziție aparatele fotografice de tipul celor utilizate pentru pregătirea plăcilor sau a cilindrilor de tipărire.</p> <p>La aceste subpoziții se clasifică aparatele descrise în Notele explicative ale Sistemului armonizat aferente poziției 9006 partea (I) al treilea paragraf punctul (17).</p>
9010	<p>Aparate și echipamente pentru laboratoare fotografice sau cinematografice, nedenumite și necuprinse în altă parte în acest capitol; negatoscoape; ecrane pentru proiecții</p>
9010 50 00	<p>Alte aparate și dispozitive pentru laboratoare fotografice sau cinematografice; negatoscoape</p> <p>La această subpoziție se clasifică, de exemplu, aparatele de expunere, numite imprimatoare de plăci cu circuite imprimate, care copiază negativul circuitului imprimat, prin expunere, pe plăci din material izolant destinate fabricării plăcilor cu circuite imprimate. Aceste aparate constau, în principal, dintr-o cameră de expunere echipată cu lămpi cu raze ultraviolete în cadrul căreia sunt puse probele negative și placa din material izolant și în cadrul căreia placa este expusă, în contact cu proba negativă, în vid.</p>

▼B

9013 **Dispozitive cu cristale lichide care nu constituie articole cuprinse mai specific la alte poziții; lasere, altele decât diodele laser; alte aparate și instrumente optice, nedenumite și necuprinse la alte poziții ale acestui capitol**

9013 80 90 **Altele**

La această subpoziție se clasifică ecranele de mărire pentru aparatele de televiziune compuse dintr-un element optic (lentilă Fresnel) din material plastic, dintr-un cadru și dintr-un sistem de tije metalice special concepute pentru a-l fixa în fața receptorului de televiziune.

9017 **Instrumente de desen, de trasare sau de calcul (de exemplu mașini de desenat, pantografe, raportoare, truse de matematică, rigle și discuri de calcul); instrumente de măsură a lungimii utilizate manual (de exemplu rigle, rulete, micrometre, șublere, calibre), nedenumite și necuprinse în altă parte în acest capitol**

9017 10 90 **Altele**

La această subpoziție se clasifică mesele de desen echipate cu dispozitive, precum și pantografele.

9017 20 05 - **Alte instrumente de desen, de trasaj sau de calcul**
9017 20 90

La aceste subpoziții sunt clasificate:

1. coordinatografele neproiectate pentru fotogrammetrie;
2. șabloanele pentru litere (inscripții), clar identificate ca instrumente de desen sau de trasaj specializate.

9018 **Instrumente și aparate pentru medicină, chirurgie, stomatologie sau medicina veterinară, inclusiv aparate de scintigrafie și alte aparate electromedicale, precum și aparate pentru testarea vederii**

9018 50 10 **Neoptice**

În afară de aparatele de diagnostic cu ultrasunete de uz general, la această subpoziție se clasifică, de exemplu, aparatele speciale cu ultrasunete pentru examenul ocular (de exemplu aparate pentru determinarea grosimii corneei și a cristalinelui sau a lungimii globului ocular).

9018 90 84 **Altele**

La această subpoziție se clasifică:

1. defibrilatoarele electrice pentru transmiterea impulsurilor de curent cu scopul de a restabili funcția cardiacă normală. În aceste aparate, echipate cu un generator de curent și doi electrozi defibrilatori, semnalele electrocardiografice provenite de la electrozi sunt vizualizate pe un ecran sau sunt imprimate de un înregistrator integrat în aparat;

▼B

2. aparatele medicale pentru insuflarea gazului în cavitatea abdominală umană pentru a permite examenul endoscopic al diverselor organe. La aceste aparate, prevăzute cu aparate de măsură și de afișaj, sunt racordate două tuburi subțiri unite între ele la extremitate printr-un robinet de oprire și un ac lung;
3. pompele de absorbție pentru aspirarea secrețiilor care sunt alcătuite dintr-o pompă și un dispozitiv de absorbție și sunt utilizate în sălile de operație sau în ambulanțe;
4. aparatele contraceptive denumite „sterilete intrauterine” din material plastic prevăzute cu un fir de cupru, din cupru în stare coloidală sau cu hormoni.

La această subpoziție nu se încadrează așa-numitele „garouri”. Acestea sunt constituite în general dintr-o bandă și un sistem cu cataramă. Ele se utilizează, prin strângerea benzii, pentru a controla circulația sângelui spre o extremitate pe o perioadă scurtă de timp. Alte tipuri de garouri pot avea, de exemplu, un sistem de strângere cu tijă. Având în vedere construcția simplă și materialele utilizate, ele nu sunt similare cu instrumentele și aparatele încadrate la această subpoziție, chiar dacă sunt utilizate în scop medical (în general, sunt clasificate în funcție de materialul constitutiv al benzii). A se vedea, în special, Notele explicative la Sistemul armonizat aferente poziției 9018 al patrulea paragraf.

**9021**

Articole și aparate de ortopedie, inclusiv centurile și bandajele medico-chirurgicale și cârjele; atele, gutiere și alte articole și aparate pentru fracturi; articole și aparate de proteză; aparate pentru facilitarea auzului surzilor și alte aparate care se poartă, se duc în mână sau care se implantează în organism pentru compensarea unei deficiențe sau infirmități

În sensul acestei poziții, se înțelege prin „compensarea unei deficiențe sau a unei infirmități” doar aparatele care preiau sau înlocuiesc într-adevăr funcționarea părții de corp deficiente sau infirme.

Sunt, cu toate acestea, excluse de la această poziție aparatele care servesc doar la atenuarea efectelor unei deficiențe sau a unei infirmități.

Această subpoziție nu include dispozitivele identificabile pentru utilizarea în stomie (subpoziția 3006 91 00).

▼B**9021 10 10 Articole și aparate de ortopedie**

Această subpoziție include „articole și aparate de ortopedie” care sunt special concepute pentru un anumit scop ortopedic, spre deosebire de produsele obișnuite care ar putea fi folosite în scopuri diferite (de exemplu, produse pentru articulații, ligamente sau tendoane suprasolicitate prin activități sportive, scrierea la tastatură, precum și produsele care pur și simplu alină durerea în părți ale corpului cu deficiențe sau dizabilități, cauzată, de exemplu, de inflamație).

„Articolele și aparatele de ortopedie” trebuie să împiedice în totalitate o mișcare specifică a părții de corp cu deficiențe sau dizabilități (de exemplu articulații, ligamente sau tendoane) pentru a exclude producerea altor răniri sau deformități corporale (sau agravarea acestora), diferite de produsele obișnuite care permit mișcările nedorite, dar evită mișcările reflexe (adică mișcările efectuate în mod inconștient) prin rigiditatea lor relativă datorată, de exemplu, utilizării de atele flexibile, comprese, materiale textile neelastice, imobilizări prin curele de tip „velcro”.

A se vedea, de asemenea, nota 6 de la capitolul 90 și hotărârea în cauzele conexe C-260/00-C-263/00, *Lohmann GmbH & Co. KG și Medi Bayreuth Weihermüller & Voigtmann GmbH & Co. KG v Oberfinanzdirektion Koblenz*, punctele 36, 37, 39, 40, 43 și 45 (ECLI:EU:C:2002:637).

Exemple de produse încadrate la subpoziția 9021 10 10:



▼ B**Exemple de produse încadrate la Secțiunea XI:****9021 39 90****Altele**

La această subpoziție sunt clasificate, de exemplu:

1. plăcile care rămân permanent în organism (de exemplu pentru a înlocui o parte de os sau un os întreg);
2. panglicile pânzate din fibre sintetice sau artificiale care se implantează, în cazul instabilității cronice a ligamentelor genunchiului, în articulația genunchiului pentru a înlocui ligatura defectuoasă.

9021 40 00**Aparate pentru facilitarea auzului surzilor, cu excepția părților și a accesoriilor**

La această subpoziție sunt clasificate aparatele, chiar sub formă de ochelari, menționate de Notele explicative ale Sistemului armonizat aferente poziției 9021 partea (IV).

9021 50 00**Stimulatoare cardiace, cu excepția părților și a accesoriilor**

La această subpoziție se clasifică numai stimulatoarele cardiace. Sub rezerva dispozițiilor notelor 1 și 2 de la acest capitol, părțile și accesoriile acestor stimulatoare (de exemplu carcasa, corpul și capacul carcasei, electrozii) se clasifică la subpoziția 9021 90 90.

Pilele și acumuloarele electrice prezentate separat se clasifică la pozițiile 8506 sau 8507. Aparatele prevăzute cu o înfășurare primară de transformator și care servesc la încărcarea acumulatorului încorporat într-un stimulator implantat prin inducerea curentului în înfășurarea secundară se clasifică la poziția 8504.

9021 90 90**Altele**

La această subpoziție se clasifică, de exemplu, următoarele aparate concepute pentru compensarea unei deficiențe sau a unei infirmități:

▼B

1. distribuitorii de medicamente care se implantează în corpul uman, care reunesc în aceeași carcasă o pompă medicală, o sursă de energie pentru această pompă și un rezervor de medicamente;
2. protezele inelare, adică inelele din oțel inoxidabil acoperite cu două straturi, unul din material plastic și celălalt dintr-un material tricotat din fibre sintetice sau artificiale. Ele sunt fixate, prin intervenție chirurgicală, în valva inimii pentru restabilirea (de exemplu în cazul unei insuficiențe mitrale) capacității valvei de a se închide;
3. filtre în formă de umbrelă ce se implantează în vena cavă (vena cavă inferioară) pentru a împiedica migrarea trombozelor și a emboliilor către inimă. Filtrele se compun dintr-o montură mică, cu aspectul unei umbrele, confecționată dintr-un oțel aliat inoxidabil, acoperită cu un strat subțire din cauciuc siliconic, și se desfășoară în venă ca o umbrelă;
4. distanțoare/dilatatoare permanente pentru ureteră sau pentru uretră. Aceste aparate confecționate din material plastic au forma unui baton, sunt crestate și se introduc în ureteră sau în uretră pentru a asigura fluxul de urină.

9022 **Aparate cu raze X și aparate care utilizează raze alfa, beta sau gama, chiar de utilizare medicală, chirurgicală, stomatologică sau veterinară, inclusiv aparate de radiografie sau de radioterapie, tuburi cu raze X și dispozitive generatoare de raze X, generatoare de tensiune, pupitre de comandă, ecrane, mese, fotolii și suporturi similare pentru examinare sau tratament**

9022 12 00 **Aparate de tomografie computerizată**

A se vedea Nota explicativă a Sistemului armonizat aferentă subpoziției 9022 12.

Sunt excluse de la această subpoziție și se clasifică la poziția 8543 sistemele de înregistrare a imaginilor, neintegrate în aparatele cu raze X, care transformă în date numerice/digitale semnalele videofonice analogice care provin de la o cameră video externă, le modifică și le memorează. În principal sunt constituite dintr-un convertizor analogic-numeric, un calculator de proces, monitoare și o memorie pe bandă sau disc magnetic.

9022 90 20 **Părți și accesorii pentru aparate cu raze X**

Se clasifică la această subpoziție ferestrele protectoare din beriliu pentru tuburile radiologice.

9025 **Densimetre, arcometre și instrumente flotante similare, termometre, pirometre, barometre, higrometre și psihrometre, cu înregistrare sau nu, chiar combinate între ele**

▼ B

- 9025 11 20 și
9025 11 80** **Cu lichid, cu citire directă**
- Termometrele denumite „cu citire directă” sunt termometrele în care temperatura este indicată pe o scară prin nivelul atins de lichidul termometric.
- 9026** **Instrumente și aparate pentru măsurarea sau controlul debitului, al nivelului, al presiunii sau al altor caracteristici variabile ale lichidelor sau ale gazelor (de exemplu debitmetre, indicatoare de nivel, manometre, contoare de căldură), cu excepția instrumentelor și a aparatelor de la pozițiile 9014, 9015, 9028 sau 9032**
- 9026 20 20 -
9026 20 80** **Pentru măsurarea sau controlul presiunii**
- La această subpoziție se clasifică, de exemplu, pompele, cu manometru încorporat, pentru umflarea cauciucurilor, chiar dacă aceste aparate nu sunt concepute pentru a fi racordate la o sursă de alimentare externă, având însă un rezervor propriu de aer comprimat.
- 9027** **Instrumente și aparate pentru analize fizice sau chimice (de exemplu polarimetre, refractometre, spectrometre, analizoare de gaze sau de gaze arse); instrumente și aparate de măsură și control al vâscozității, al porozității, al dilatării, al tensiunii superficiale sau similare sau pentru măsurări calorimetrice, acustice sau fotometrice (inclusiv exponometre); microtoame**
- 9027 10 10** **Electronice**
- La această subpoziție se clasifică, de exemplu, numărătoare de particule de aer care lucrează cu laser. Acestea sunt aparate electronice care determină în instalațiile industriale sau în secțiile medicale, de exemplu, conținutul de praf ce se află în aerul filtrat deja. Particulele de praf conținute într-un eșantion de aer provoacă, sub efectul unei raze laser, producerea, în camera de măsurare, a unei lumini difuze, care, focalizată printr-un sistem de lentile, este sesizată de către o fotodiodă și transformată în semnal electric. Conținutul în particule de praf se determină prin intermediul datelor de comparat preprogramate iar rezultatele măsurătorilor sunt vizualizate pe afișajul numeric al aparatului sau sunt imprimate pe bandă de către o imprimantă externă. Acest rezultat, sub formă de semnal electric, poate fi transmis printr-un circuit interfața la o mașină de prelucrare automată a datelor.
- 9027 30 00** **Spectrometre, spectrofotometre și spectrografe care utilizează radiații optice (UV, vizibile, IR)**
- La această subpoziție se clasifică, de exemplu, aparatele electronice comandate de un microprocesor (numite analizoare optice cu canale multiple) pentru măsurarea și analizarea lungimilor de undă a semnalelor optice pentru examene spectrale. Lungimile de undă măsurate cu ajutorul detectoarelor sunt transformate în semnale electrice numerice și comparate (analizate) cu valori prestabilite. Rezultatul comparației este evaluat prin calcul și vizualizat pe monitoare externe conectabile.

▼ B**9027 50 00 Alte instrumente și aparate care folosesc radiații optice (UV, vizibile, IR)**

La această subpoziție se clasifică, de exemplu, aparatele utilizate în laboratoarele pentru analize chimice sau în spitale pentru analizarea, în întregime automatizată, a serului sanguin. Sunt alcătuite dintr-un aparat de analiză (prevăzut cu un dispozitiv pentru prepararea probelor, un dispozitiv de dozare a reactivilor și un dispozitiv de măsurare fotometrică compus dintr-o lampă cu halogen drept sursă luminoasă și fotodiode ca detectori), un aparat de comandă și de evaluare (prevăzut cu microprocesoare și cu un ecran pentru vizualizare rezultatelor măsurătorilor) și o imprimantă pentru imprimarea rezultatelor măsurătorilor. Aceste trei aparate distincte sunt legate între ele prin cabluri.

9027 80 99 Altele

La această subpoziție se clasifică, de exemplu, dulapurile de încălzire cu aer condiționat, echipate cu o cameră presurizată, cu un încălzitor electric, cu un dispozitiv de umidificare a aerului și cu o comandă electrică și în care componentele electronice sunt supuse, în vederea controlării aptitudinilor lor funcționale, a izolației lor etc., la diferite condiții de presiune, temperatură și umiditate prin simularea condițiilor mediului ambiant în care acestea vor funcționa.

9030 Osciloscopae, analizoare de spectru și alte instrumente și aparate pentru măsurarea sau controlul mărimilor electrice, excluzând aparatele de măsură de la poziția 9028; instrumente și aparate pentru măsurarea sau detectarea radiațiilor alfa, beta, gama, a razelor X, a radiațiilor cosmice sau a altor radiații ionizante

Instrumentele și aparatele pentru măsurarea sau controlul mărimilor electrice sau al mărimilor neelectrice, recunoscute ca servind în principal la măsurarea sau controlul mărimilor electrice, rămân clasificate, în virtutea Regulii generale 3 (b) pentru interpretarea Nomenclaturii combinate, la această poziție. Este, de exemplu, cazul osciloscopelor sau al oscilografelor catodice și al oscilografelor cu fascicul luminos sau cu raze ultraviolete (subpoziția 9030 20 00).

Sunt, totuși, excluse de la această poziție instrumentele și aparatele al căror caracter principal nu poate fi determinat, deoarece sunt concepute atât pentru măsurarea sau controlul mărimilor electrice, cât și pentru măsurarea sau controlul mărimilor neelectrice. Astfel, aparatele pentru controlul motoarelor și al instalațiilor de aprindere ale autovehiculelor, pentru măsurarea mărimilor electrice (de exemplu tensiune, rezistență) și a mărimilor neelectrice (de exemplu turație, unghi de camă, stare camă de contact) se clasifică, prin aplicarea Regulii generale 3 (c) pentru interpretarea Nomenclaturii combinate, la poziția 9031.

9030 20 00 Osciloscopae și oscilografe

Această subpoziție include oscilografele cu fascicul luminos sau cu raze ultraviolete pentru măsurarea și înregistrarea mărimilor electrice care variază rapid. Aceste aparate, cunoscute, de asemenea, sub denumirea de înregistratoare cu rază de lumină sau cu ultraviolete sau de oscilografe bifilare, înregistrează semnalele produse de fenomenul de studiat periodic cu ajutorul fasciculului luminos sau cu raze ultraviolete sau pe hârtie fotosensibilă.

▼ B**9030 39 00****Altele, cu dispozitiv înregistrator**

Această subpoziție include aparatele sau sistemele electrice de încercări care permit stabilirea, prin măsurarea sau controlul mărimilor electrice (de exemplu capacitate, inductanță, impedanță, rezistență, tensiune), a caracteristicilor funcționale ale plăcilor de circuite imprimate sau ale altor componente electronice și care indică eventuale defecțiuni (de exemplu scurt-circuite sau întreruperi).

Aceste aparate sau sisteme constau în general dintr-o parte de măsură sau control (prevăzută cu o tastatură pentru introducerea datelor, o memorie de program și un terminal de afișare a datelor) care realizează măsurarea, compară rezultatul cu valorile consemnate introduse în prealabil și indică rezultatul, o parte de comandă (compusă dintr-o mașină automată de prelucrare a datelor sau din microprocesoare), o imprimantă care reproduce rezultatul încercării și un dispozitiv de triere care clasează piesele examinate după diferitele valori specifice și selecționează piesele defecte.

Totuși, nu se clasifică la această subpoziție aparatele electrice care verifică dacă cutiile componentelor electronice sunt închise ermetic (poziția 9031).

9030 82 00**Pentru măsurarea sau controlul discurilor sau al dispozitivelor semiconductoare**

La această subpoziție se clasifică aparatele sau sistemele electrice de încercare care permit stabilirea, prin măsurarea sau controlul mărimilor electrice (de exemplu tensiune, frecvență), a caracteristicilor funcționale ale discurilor (*wafers*), a microplachetelor sau a altor dispozitive cu semiconductor și care indică eventuale defecte (de exemplu abateri în raport cu valorile consemnate prestabilite, întreruperi).

Aceste aparate sau sisteme constau în general dintr-o parte de măsură sau control (prevăzută cu o tastatură pentru introducerea datelor, o memorie de program și un terminal de afișare a datelor) care realizează măsurarea, compară rezultatul cu valorile consemnate introduse în prealabil și indică rezultatul, o parte de comandă (compusă dintr-o mașină automată de prelucrare a datelor sau din microprocesoare), o imprimantă care reproduce rezultatul încercării și un dispozitiv de triere care clasează piesele examinate după diferitele valori specifice și selecționează piesele defecte.

Nu se clasifică, însă, la această subpoziție aparatele care verifică dacă cutiile cu circuite integrate sau alte componente electronice sunt închise ermetic (poziția 9031).

9031**Instrumente, aparate și mașini de măsură sau de control, nedenumite și necuprinse în altă parte în acest capitol; proiectoare de profile****9031 20 00****Bancuri de probă**

Bancurile de probă pentru controlul pompelor de injecție ale motoarelor diesel au ca principale componente, fixate pe același batiu, un motor electric și un dispozitiv care conține injectoare și țevi din sticlă gradată pentru controlul debitului elementelor pompei de injecție; pot fi, de asemenea, echipate cu un aparat auxiliar (stroboscop) ce permite controlul momentului exact de injecție a carburantului.

▼B

9031 80 20

Pentru măsurarea sau controlul mărimilor geometrice

Mărimile geometrice sunt, de exemplu: lungimea, distanța, diametrul, raza, curbura, unghiul, panta, volumul, rugozitatea unei suprafețe.

La această subpoziție se clasifică nivelele cu bulă de aer.

Nu se clasifică la această subpoziție interferometrele pentru controlul planeității suprafețelor, folosite în laboratoare (subpoziția 9027 50 00).

▼B

CAPITOLUL 91
CEASORNICĂRIE

9102 Ceasurile de mână, ceasurile de buzunar și ceasurile similare (inclusiv cronometrele de același tip), altele decât cele de la poziția 9101

La această poziție se clasifică combinația dintre un ceas și un calculator electronic, sub forma unui ceas-brățară sau a unui ceas de buzunar.

Nu se clasifică la această subpoziție calculatoarele electronice care au funcția de ceas, cu dată și alarmă (subpozițiile 8470 10 00, 8470 21 00 sau 8470 29 00, după caz).

9111 Carcase de ceasuri de mână de la pozițiile 9101 sau 9102 și părți ale acestora

Brățările fixate de carcasa ceasurilor urmează regimul acestora. Atunci când sunt prezentate împreună cu carcasa, dar nemontate la acestea, urmează regimul brățărilor prezentate izolat (poziția 9113).

9114 Alte furnituri de ceasornicărie

9114 10 00 Resorturi, inclusiv spirale

La această subpoziție se clasifică toate resorturile utilizate în mecanismul ceasurilor.

De exemplu, în afară de resortul-motor și resorturi spirale, se pot menționa:

1. resorturi de fricțiune;
2. resorturi-regulator;
3. resorturi de clichet, resorturi de balansier, , de tracțiune, de împingere etc.

Nu se clasifică la acest cod arcurile pentru carcase și cutii ce constituie furnituri de uz general în sensul notei 2 de la Secțiunea XV.

Resortul-motor montat în casetă se clasifică la subpoziția 9114 90 00.

9114 90 00 Altele

La această subpoziție se clasifică:

1. montajele de piese electrice sau electronice ce constituie o parte recunoscută a unui aparat de ceasornicărie, de exemplu o sonerie electronică;
2. articolele cunoscute sub denumirea de „balansier cu șurub” sau „șurub crapodină”;
3. calele, în general din material plastic, plasate între mecanismul ceasului și carcasă;
4. oscilatoarele cu cuarț pentru ceasuri (cutii de rezonanță cu cuarț conectate la un circuit electronic pentru menținerea oscilațiilor).

▼B

CAPITOLUL 92

INSTRUMENTE MUZICALE; PĂRȚI ȘI ACCESORII ALE ACESTORA

9207 Instrumente muzicale al căror sunet este produs sau amplificat prin mijloace electrice (de exemplu orgi, chitare, acordeoane)

9207 10 30 Piane digitale

Spre deosebire de sintetizatoare sau alte instrumente cu claviatură, pianele numerice au o claviatură ale cărei caracteristici constructive sunt identice cu cele ale pianelor acustice (poziția 9201), atât ca gamă de sunete, cât și ca lățime a clapelor. Aceste pianе conțin un analizor de sunete care le permite producerea de sunete cât mai apropiate de cele ale pianelor acustice. Tehnica de interpretare, inclusiv funcționarea pedalelor, este identică cu cea a pianelor acustice. Aceste pianе au, în general, un amplificator încorporat și difuzoare, dar nici un alt aparat electronic.

9207 10 50 Sintetizatoare

Sintetizatoarele se diferențiază de celelalte instrumente muzicale de la subpoziția 9207 10 prin faptul că instrumentul are atât posibilitatea de a utiliza și de a modifica sonorități preprogramate (presetate), cât și de a-și programa propriile sonorități. Sintetizatoarele mai pot avea încorporate și alte aparate electronice, cum ar fi, de exemplu, un analizor de sunete (*sampler*), amplificatoare și difuzoare, aparat de concordanță a timpilor (secvențor), aparate pentru producerea ecoului, aparate numite „*flanger*”, aparate generatoare de distorsiuni și alte aparate similare pentru producerea efectelor speciale, precum și percuție electronică.

9207 10 80 Altele

La această subpoziție se clasifică claviaturile, care sunt instrumente cu o construcție simplă ce permit instrumentistului folosirea doar a sonorităților preprogramate. Acesta nu are posibilitatea de a-și programa propriile sonorități. Acestor claviaturi li se pot adăuga amplificatoare și difuzoare.



SECȚIUNEA XIX

ARME ȘI MUNIȚIE; PĂRȚI ȘI ACCESORII ALE ACESTORA

CAPITOLUL 93

ARME ȘI MUNIȚIE; PĂRȚI ȘI ACCESORII ALE ACESTORA

9305	Părți și accesorii ale articolelor de la pozițiile 9301 - 9304
9305 91 00	Ale armelor de război de la poziția 9301
	La această poziție se clasifică părțile menționate de Notele explicative ale Sistemului armonizat aferente poziției 9305 punctele (1)-(7), atât timp cât, în conformitate cu tipul și fabricația lor, acestea nu sunt utilizabile ca părți de arme de vânătoare, de sport sau de arme menționate la subpozițiile 9302 00 00, 9303 și 9304 00 00.
9306	Bombe, grenade, torpile, mine, rachete, cartușe și alte muniții și proiectile și părțile lor, inclusiv alice, plumbi de vânătoare și fultuiulă pentru cartușe
9306 21 00	Cartușe
	Cartușul este un ansamblu format din proiectilul unei arme de foc (plumb sau glonț), din recipientul care conține încărcătura explozivă și partea metalică care închide capsula/capsa detonantă.
9306 30 10	Pentru revolvere și pistoale de la poziția 9302, sau pentru pistoale mitralieră de la poziția 9301
	Cartușele destinate armelor și care se clasifică la această subpoziție au în comun faptul că sunt scurte și compacte.
	Se pot enumera următoarele părți: recipientul care conține încărcătura explozivă, chiar prevăzut cu capsula detonantă, baza, soclul din alamă, glonțul etc.. Părțile nefinisate sau sub formă de eboșă se clasifică, de asemenea, la această subpoziție.
9306 30 30	Pentru arme de război
	La această subpoziție se clasifică, printre altele, cartușele pentru puști și carabine (cu excepția cartușelor de exercițiu și similare, fără încărcătură (de la subpoziția 9306 30 90), de toate tipurile, oarbe, cu gloanțe incendiare, cu gloanțe perforante etc.

▼B*SECȚIUNEA XX***MĂRFURI ȘI PRODUSE DIVERSE***CAPITOLUL 94*

MOBILĂ; MOBILIER MEDICO-CHIRURGICAL; ARTICOLE DE PAT ȘI SIMILARE; APARATE DE ILUMINAT NEDENUMITE ȘI NECUPRINSE ÎN ALTĂ PARTE; LĂMPI PENTRU RECLAME LUMINOASE, ÎNSEMNE LUMINOASE, PLĂCI INDICATOARE LUMINOASE ȘI ARTICOLE SIMILARE; CONSTRUCȚII PREFABRICATE

Considerații generale

În sensul prezentului capitol, termenul „mobilă” înseamnă că aceste produse sunt în general concepute pentru a rămâne în locuințe sau grădini private etc. A se vedea, de asemenea, definiția termenului „mobilă” din Nota explicativă a Sistemului armonizat aferentă capitolului 94, Considerații generale, al doilea paragraf litera (A).

Prin urmare, „articolele gonflabile” (cum ar fi scaunele gonflabile, șezlongurile gonflabile etc.) care sunt în general concepute pentru a fi luate cu sine în diferite locuri (de exemplu, pe terenurile de camping, la plajă etc.) și pentru a fi utilizate acolo temporar nu constituie mobilă în sensul capitolului 94, ci, în funcție de materialul lor constitutiv, sunt articole de camping de la poziția 6306 sau articole de la capitolul 39 sau 40.

Având în vedere caracteristicile lor obiective, aceste articole gonflabile sunt ușor de transportat, deoarece sunt ușoare, se instalează și se strâng lesne și rapid.

Exemple de astfel de articole gonflabile:

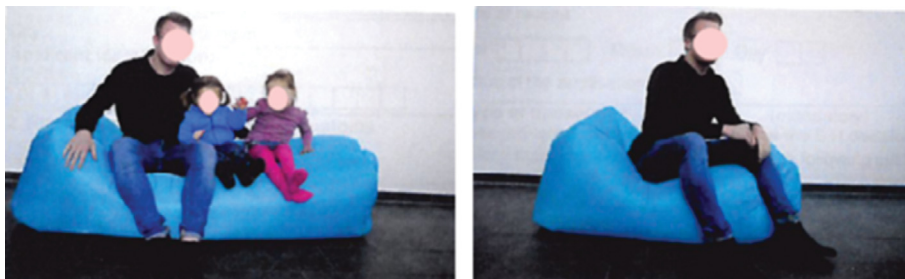

▼B**9401****Scaune (cu excepția celor de la poziția 9402), chiar transformabile în paturi, și părțile lor**

Această poziție include seturi formate dintr-o masă și scaune, în cazul cărora masa este proiectată pentru alte scopuri decât pentru a mânca așezat pe locurile respective (scaune, taburete, șezlonguri, fotolii, dormeze etc.). În general, aceste mese sunt prea mici pentru a mânca pe ele și sunt mai mici, ca dimensiune, față de scaune. În consecință, scaunele conferă setului caracterul său esențial în sensul regulii generale de interpretare 3(b) (a se vedea și notele explicative la NC aferente poziției 9403).

Exemple de seturi care se încadrează la poziția 9401:



▼B

În sensul prezentei poziții, orice trimitere la „bambus” se aplică numai materiilor vegetale de la poziția 1401. Pe de altă parte, în sensul prezentei poziții, orice trimitere la „lemn” sau „din lemn” se aplică de asemenea panourilor din bambus de la poziția 4412 [a se vedea, de asemenea, nota 1 litera (b) și nota 6 de la capitolul 44].

9401 10 00**Scaune de tipul celor utilizate pentru vehicule aeriene**

Scaunele clasificate la aceste subpoziții sunt, în general, fabricate din materiale ușoare și rezistente (de exemplu din duraluminiu).

În cele mai multe cazuri acestea se deosebesc de scaunele destinate altor mijloace de transport datorită diferențelor constructive (poziție reglabilă, mod special de fixare de podea sau pereți, centuri de siguranță sau amplasamente prevăzute pentru instalarea acestora etc.).

Scaunele ejectabile pentru avioane nu sunt considerate scaune în sensul poziției 9401 și se clasifică ca și părți ale aparatelor de zbor (poziția 8803).

9401 90 10**De scaune de tipul celor utilizate pentru aeronave**

La această subpoziție nu se clasifică dispozitivele hidraulice care permit poziționarea și blocarea, în vederea adaptării poziției, scaunelor pentru vehiculele aeriene (subpozițiile 8412 21 20 sau 8412 21 80).

9403**Alt mobilier și părți ale acestuia**

Mesele fabricate din diferite materiale sunt clasificate în funcție de materialul din care este confecționat suportul (picioare și cadru), cu excepția cazului în care, în aplicarea Regulii generale 3 (b) pentru interpretarea Nomenclaturii combinate, materialul din care este fabricat blatul conferă mesei caracterul său esențial, de exemplu printr-o valoare superioară (poate fi cazul în care blatul este fabricat din metal prețios, sticlă, marmură, lemn prețios).

▼B

Această poziție include seturi formate dintr-o masă și scaune, în cazul cărora masa este proiectată pentru a mânca („mese de sufragerie”) așezat pe locurile respective (scaune, taburete, șezlonguri, fotolii, dormeze etc.). Aceste seturi se clasifică în sensul regulii generale de interpretare 3(c), deoarece nici masa, nici scaunele nu pot fi considerate esențiale pentru set în sensul regulii generale de interpretare 3(b) (a se vedea și avizul de clasificare SA la subpoziția 9403 60 și notele explicative la NC aferente poziției 9401).

Exemple de seturi care se încadrează la poziția 9403:

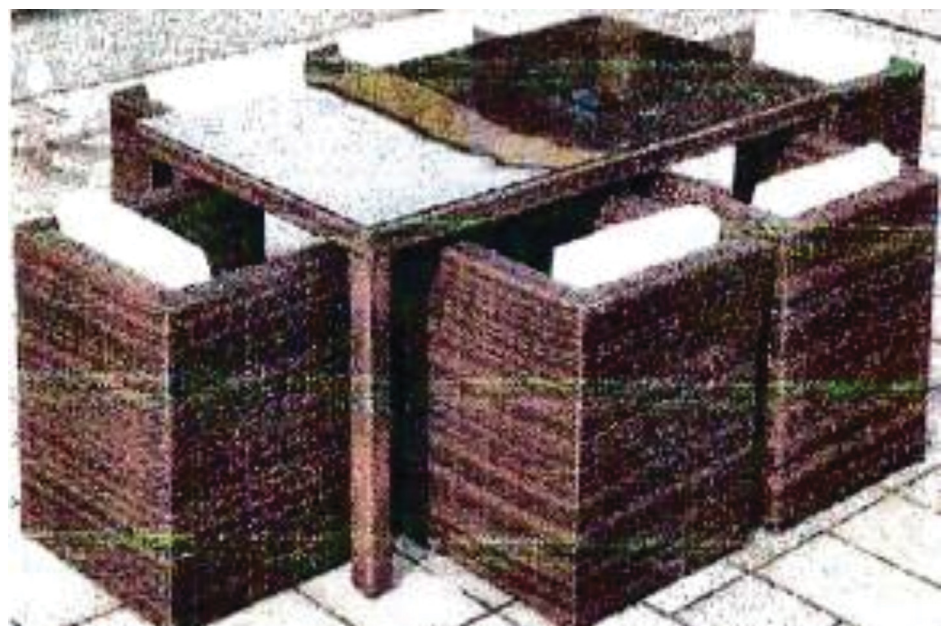

▼ B

Această poziție include, de asemenea, cuburile de depozitare fabricate din diferite materiale, de exemplu din lemn sau din carton, care pot fi acoperite de exemplu cu imitație de piele naturală sau cu materiale textile, chiar pliabile, cu capac. Ele sunt concepute pentru a fi așezate pe podea, pentru depozitarea obiectelor și pentru a fi folosite pe post de scaun.

Exemple:



Această poziție nu include coșurile și sacii pentru rufe. În sensul capitolului 94, termenul „mobilier” înseamnă orice articole „mobile” (neincluse în cadrul altor poziții mai specifice ale nomenclaturii) concepute pentru a fi așezate pe sol sau pe podea și care sunt utilizate, în special în scop utilitar, pentru echiparea locuințelor private, a hotelurilor, a teatrelor etc.

Coșurile și sacii pentru rufe sunt clasificați în funcție de materialul constitutiv. De exemplu, coșurile pentru rufe din fier sau din oțel sunt clasificate ca alte articole de menaj sau de uz gospodăresc la poziția 7323 [care include coșurile pentru rufe, a se vedea Notele explicative ale Sistemului Armonizat (NESA) aferente poziției 7323 (A) (3)], iar coșurile pentru rufe din materiale vegetale împletite sunt clasificate la poziția 4602 [care include coșurile de toate tipurile, a se vedea NESA aferente poziției 4602 (1)].

▼B

Exemple de coșuri și de saci pentru rufe care trebuie clasificați în funcție de materialul constitutiv:

		
<p>Din salcie, partea interioară căptușită cu bumbac, înălțime: 66 cm.</p>	<p>Din material textil, montați pe o structură din lemn, înălțime: 69 cm.</p>	<p>Din oțel inoxidabil, fără căptușeală, înălțime: 60 cm.</p>
<p>Poziția 4602.</p>	<p>Poziția 6307 (caracterul esențial este conferit de sacul din material textil în care sunt așezate rufe, deoarece articolul nu ar putea funcționa fără sacul din material textil).</p>	<p>Poziția 7323.”</p>

Nota explicativă de la poziția 9401, referitoare la trimiterile la „bambus” și la „lemn” sau „din lemn”, se aplică *mutatis mutandis*.

Această poziție nu include „dispozitivele de afișare a informațiilor”, cum sunt „panourile stradale” și „sistemele de afișare de tip roll-up”.

Acestea se clasifică la alte poziții din Nomenclatură, unde sunt incluse în mod mai specific (de exemplu, panouri stradale cu suprafețe pentru scris sau desen, corespunzătoare produselor de la poziția 9610) sau în funcție de materialul din care sunt fabricate:

- a) la o poziție care acoperă în mod specific acele articole (de exemplu, tablele din metale comune corespunzătoare produselor de la poziția 8310 sunt clasificate la această poziție) sau
- b) la o poziție care acoperă diverse articole din acest material (de exemplu, poziția 3926 sau poziția 7616).

Exemplu de panou stradal care se clasifică la poziția 9610:



▼B

Panou stradal cu tablă de scris.

Exemplu de panou stradal care se clasifică la poziția 8310:



Panou stradal fabricat exclusiv din metale comune.

Exemple de „dispozitive de afișare a informațiilor” care se clasifică în funcție de materialul din care sunt fabricate la o poziție care include diverse articole din acest material:

<p>Bază din material plastic dur, partea superioară formată dintr-un cadru de aluminiu cu o placă din material plastic în mijloc, acoperită pe ambele părți cu folie transparentă din PVC.</p>	<p>Bază și cadru din aluminiu dotat cu elemente de prindere din cauciuc și folii PVC transparente care acoperă o foaie de hârtie.</p>
<p>Poziția 7616 (caracterul esențial este conferit de cadrul din aluminiu).</p>	<p>Poziția 7616 (caracterul esențial este conferit de cadrul din aluminiu).</p>
<p>Placă centrală din material plastic legată de cinci tije (bare) din material plastic, de lungime aproape egală, toate putând fi orientate în diferite direcții. Patru dintre acestea au un cârlig de plastic la capăt, iar pe a cincea tijă este fixat un capac de plastic.</p>	
<p>Poziția 3926 (articolul este fabricat exclusiv din material plastic)."</p>	

▼ B

9404	Somiere; articole de pat și articole similare (de exemplu saltele, păături, plăpumi, perne), cu arcuri sau umplute cu câlți sau garnituri interioare din orice materiale, inclusiv cauciuc alveolar sau materiale plastice alveolare, acoperite sau neacoperite
9404 10 00	Somiere A se vedea Notele explicative ale Sistemului armonizat aferente poziției 9404 litera (A).
9404 90 10 și 9404 90 90	Altele La aceste subpoziții se clasifică articolele menționate de Notele explicative ale Sistemului armonizat aferente poziției 9404, litera (B), punctul (2). Se clasifică, de asemenea, la aceste subpoziții pernele electrice, căptușite cu material plastic alveolar, cu cauciuc alveolar, vată, fetru sau flanel.
9405	Aparate de iluminat (inclusiv proiectoarele) și părțile lor, nedenumite și necuprinse în altă parte; lămpi pentru reclame luminoase, însemne luminoase, plăci indicatoare luminoase și articole similare, care au o sursă de lumină permanentă, fixă, și părți ale acestora, nedenumite și necuprinse în altă parte
9405 40 10	Proiectoare A se vedea Notele explicative ale Sistemului armonizat aferente poziției 9405 partea (I) al treilea și al patrulea paragraf.
9405 50 00	Aparate neelectrice de iluminat A se vedea, de asemenea, nota explicativă la SA aferentă poziției 9405 partea I punctele 5 și 6). Se clasifică la această subpoziție corpurile de iluminat din orice material (cu excepția materialelor menționate la nota 1 la capitolul 71), indiferent dacă acestea au sau nu un dispozitiv de prindere sau un accesoriu specific pentru a ține o lumânare sau o lumânare pastilă. De obicei, acestea au găuri pentru ventilare în partea de sus și o deschizătură prin care se poate introduce o lumânare. Această subpoziție include, de asemenea, candelabrele (a se vedea imaginile 1 și 2), sfeșnicele (a se vedea imaginile 3 și 4) și suporturile de lumânări (a se vedea imaginea 5), inclusiv candelabrele, sfeșnicele și suporturile pentru lumânări pastilă. Cu toate acestea, așa-numitele „suporturi de lumânare pastilă”, fabricate din diferite materiale (sticlă, ceramică, lemn, plastic etc.), sub forma unor recipiente de diferite forme, fără niciun dispozitiv de prindere sau accesoriu specific pentru a ține o lumânare sau o lumânare pastilă într-o poziție fixă, sunt excluse de la această subpoziție și se clasifică în conformitate cu materialul constitutiv (a se vedea imaginile 6-12). Faptul că o lumânare sau o lumânare pastilă poate fi bine fixată într-o cavitate a recipientului nu este suficient pentru clasificarea la această subpoziție [a se vedea, de asemenea, Regulamentul (CE) nr. 141/2002 al Comisiei ⁽¹⁾ și Regulamentul de punere în aplicare (UE) nr. 774/2011 al Comisiei ⁽²⁾].

⁽¹⁾ Regulamentul (CE) nr. 141/2002 al Comisiei din 25 ianuarie 2002 privind clasificarea anumitor mărfuri în Nomenclatura combinată (JO L 24, 26.1.2002, p. 11).

⁽²⁾ Regulamentul de punere în aplicare (UE) nr. 774/2011 al Comisiei din 2 august 2011 privind clasificarea anumitor mărfuri în Nomenclatura combinată (JO L 201, 4.8.2011, p. 6).

▼B

Exemple de produse de la subpoziția 9405 50 00:

Imaginea 1



Imaginea 2



Imaginea 3



▼ B

Imaginea 4



Imaginea 5



▼ B

Exemple de produse care se clasifică după materialul constitutiv:

Imaginea 6



Imaginea 7



Imaginea 8



Imaginea 9



▼B

Imaginea 10



Imaginea 11



Imaginea 12



▼B**9406****Construcții prefabricate**

Această poziție include așa-numitele „solarii”, alcătuite din elemente constructive (de regulă tuburi din oțel sau din aluminiu), pereți și acoperiș (de regulă realizate din plastic sau din sticlă), folosite în horticultură, pentru a permite cultivarea plantelor la adăpost. Sunt concepute pentru utilizarea în exterior, pe termen lung; sunt construcții stabile și rezistente la intemperii. Trebuie să aibă dimensiuni care să permită intrarea unei persoane. Pot fi, de asemenea, proiectate pentru a fi echipate cu elemente suplimentare, cum ar fi instalații de încălzire sau de aer condiționat.

Cu toate acestea, „solariile” utilizate în horticultură care nu au caracter de construcție prefabricată (de exemplu, sunt construcții instabile, concepute pentru utilizare pe termen scurt, care pot fi demontate și deplasate ușor) trebuie clasificate în funcție de materialul din care sunt constituite elementele lor constructive (de regulă, tuburi din oțel sau din aluminiu) care conferă articolului caracterul său esențial în sensul regulii generale 3 (b).

Exemple de produse care se încadrează la poziția 9406:



Imaginea 1



Imaginea 2

Exemple de produse care trebuie clasificate în funcție de materialul din care sunt constituite elementele lor constructive (tuburi):



Imaginea 3

▼B

Imaginea 4



Imaginea 5

9406 90 10**Case transportabile**

Casele transportabile pot avea, de exemplu, următoarele caracteristici:

- suprafața lor exterioară poate fi constituită din diferite materiale (lemn, material plastic, aluminiu etc.);
- în general, lungimea lor variază între 7 și 11 metri, lățimea între 3 și 4 metri, înălțimea între 3 și 4 metri și greutatea între 1 și 4,5 tone;
- pot avea un acoperiș cu pantă dublă;
- interiorul este complet echipat în scopul locuirii;
- ele au la mijloc o osie, simplă sau dublă, echipată cu roți de mici dimensiuni și o bară de remorcare care permite deplasarea pe distanțe scurte, în vederea amplasării;
- cu ocazia deplasării lor pe drumurile publice, ele sunt încărcate pe o remorcă sau un camion deoarece nu dispun nici de semnalizare electrică, nici de sistem de frânare, și nu pot fi înmatriculate în circulație.

▼B*CAPITOLUL 95***JUCĂRII, JOCURI, ARTICOLE PENTRU DIVERTISMENT SAU PENTRU SPORT; PĂRȚI ȘI ACCESORII ALE ACESTORA**

Nota 4 Combi-națiile de articole care trebuie clasificate la poziția 9503 în temeiul prezentei note constau în unul sau mai multe articole de la poziția 9503 combinate cu unul sau mai multe articole de la alte poziții, care sunt prezentate împreună pentru vânzarea cu amănuntul și combinațiile prezintă caracterul esențial de jucării.

Caracterul esențial de jucării al acestor combinații este dat nu numai de ambalaj, ci și de importanța, valoarea și utilizarea componentelor.

Clasificarea acestor combinații la subpoziția corespunzătoare este determinată de articolele de la poziția 9503 care fac parte din combinație; celelalte componente nu sunt luate în considerare.

De exemplu:

- o păpușă din material plastic umplută cu dulciuri trebuie clasificată la subpoziția 9503 00 21,
- o figurină reprezentând un clovn, un cort de circ, jucării reprezentând animale și un inel port-chei trebuie clasificată la subpoziția 9503 00 70 ca set de jucării care cuprinde o figurină, un cort și jucării reprezentând animale.

9503 00

Triciclete, trotinete, automobile cu pedale și jucării similare cu roți; landouri și cărucioare pentru păpuși; păpuși; alte jucării; minimodele și modele similare pentru divertisment, animate sau nu; jocuri enigmatice (puzzle) de orice fel

Pentru a face distincție între jucăriile care reprezintă ființe umane și cele care reprezintă animale sau creaturi neumane, nu se ține cont de următoarele aspecte:

- culoarea acestora (de exemplu, culoarea violetă sau verde a pielii nu le conferă caracterul unei creaturi neumane) și
- informațiile generale despre personajele pe care le reprezintă sau aptitudinile și capacitățile lor (de exemplu, locul lor de naștere sau capacitatea de a zbura).

Dacă o jucărie poartă o mască (chiar cu urechi de animal, de exemplu) care lasă vizibilă sau identificabilă o mare parte a feței umane sau părți recognoscibile ale acesteia sau dacă masca poate fi scoasă, descoperind trăsături umanoide, respectiva jucărie trebuie considerată ca fiind o jucărie care reprezintă o ființă umană.

Această poziție cuprinde:

1. articole gonflabile, de diferite forme și dimensiuni, destinate jocului în apă, precum colacul de salvare în jurul taliei, colac de salvare în formă de animale etc., decorate sau nu, concepute pentru a se așeza în ele sau pe ele;

▼B

2. bărci gonflabile în care se pot juca copii;
3. elicoptere multirotor (așa-numitele „drone”) de diferite dimensiuni. Se pot distinge de articolele de la poziția 8802, de exemplu, prin referire la greutatea lor redusă, la înălțimea limitată, la distanța pe care o pot parcurge sau la timpul cât pot zbura, la viteza maximă, la imposibilitatea de a zbura autonom sau la imposibilitatea de a purta o încărcătură/marfă.

Sunt controlate ușor de la distanță și nu sunt echipate cu aparate electronice sofisticate (de exemplu, sisteme de poziționare globală, echipamente pentru zbor/vizibilitate pe timp de noapte).

Această poziție nu include:

- a) colaci de salvare gonflabili, pentru brațe, colaci de salvare pentru gât, centuri sau articole similare, care nu sunt destinate operațiunilor de siguranță sau de salvare, care îi permit unei persoane să plutească, de exemplu să se mențină la suprafață atunci când aceasta învață să înoate (poziția 9506);
- b) saltele pneumatice (clasificate, în general, în funcție de materialul constituent);
- c) articole care, prin concepția lor, sunt destinate exclusiv animalelor (de exemplu, șoareci din pânză umpluți cu „iarba pisicii”, pantof „de mestecat” din piele de bivol, os din plastic).

A se vedea nota 5 de la capitolul 95.

- d) combinații constând dintr-un inel port-chei și o jucărie, asamblate într-un mod care facilitează manevrarea cheilor atașate (de exemplu, un lanț sau o carabină rotativă), care, prin natura/dimensiunea și design-ul lor sunt destinate în principal atașării cheilor și sunt purtate de obicei în buzunar sau în geantă (în general, material constituent al inelului portchei).

9503 00 10**Triciclete, trotinete, automobile cu pedale și jucării similare cu roți; landouri și cărucioare pentru păpuși**

La această subpoziție se clasifică jucăriile cu roți cu motor cu piston, concepute pentru copii, denumite „quads”, cu condiția să fie îndeplinite următoarele condiții:

- o viteză maximă de 20 km/h;
- o greutate netă de maximum 50 kg;
- o cilindree a motorului de maxim 49 cm³;
- transmisie cu o viteză;
- sistem unic de frânare pe spate.

Spre deosebire de cele mai multe jucării cu roți clasificate la această subpoziție, un vehicul de tip „quad” este conceput pentru teren denivelat.

▼ B

În cazul în care nu este îndeplinită una din aceste condiții, vehiculul denumit „quad” trebuie clasificat la poziția 8703.

Această subpoziție include și trotinetele echipate cu un motor auxiliar, cu condiția ca următoarele criterii să fie respectate:

- o viteză maximă de 20 km/h;
- o greutate netă de maximum 12 kg;
- transmisie cu o viteză;
- o singură frână de mână sau o frână de picior pe roata din spate.

Dacă unul dintre criteriile de mai sus nu este îndeplinit, trotinetele echipate cu un motor auxiliar trebuie clasificate la poziția 8711.

9503 00 21**Păpuși**

A se vedea Notele explicative ale Sistemului armonizat aferente poziției 9503 partea (C) primele două paragrafe.

A se vedea, de asemenea, nota explicativă aferentă subpozițiilor 9503 00 81-9503 00 99.

La aceste subpoziții se clasifică, prin aplicarea Regulii generale 2 (a) pentru interpretarea Nomenclaturii combinate, păpușile demontate sau nemontate.

9503 00 29**Părți și accesorii**

A se vedea Notele explicative ale Sistemului armonizat aferente poziției 9503 partea (C) al treilea paragraf.

**9503 00 35 și
9503 00 39****Alte seturi și jucării de construcție**

La aceste subpoziții se clasifică celelalte seturi și jocuri pentru construit, altele decât minimodelele cu caracter de jucărie. Aceste mărfuri au următoarele caracteristici:

- se compun din două sau mai multe elemente individuale, prezentate împreună, într-un ambalaj;
- elementele individuale se completează reciproc și, individual, nu constituie jucării. Se poate furniza un manual cu instrucțiuni de asamblare împreună cu acest set.

**9503 00 41 și
9503 00 49****Jucării care reprezintă animale sau creaturi neumane**

La aceste subpoziții se clasifică, prin aplicarea Regulii generale 2 (a) pentru interpretarea Nomenclaturii combinate, jucării reprezentând animale sau creaturi neumane, demontate sau nemontate.

9503 00 70**Alte jucării, prezentate în seturi sau serii complete**

„Seturile” de la această subpoziție sunt compuse din două sau mai multe tipuri de articole diferite (destinate în special divertismentului), prezentate în același ambalaj pentru vânzarea cu amănuntul, fără reambalare.

▼B

Articolele de la aceeași subpoziție, cu excepția celor care se clasifică la subpozițiile 9503 00 95 sau 9503 00 99 (întrucât aceste subpoziții pot include articole diverse de tipuri diferite), nu sunt considerate articole de tipuri diferite.

În afara articolelor care formează un set, pot fi prezente accesorii simple sau obiecte de importanță minoră, destinate a fi utilizate împreună cu articolele (de exemplu, un morcov sau o perie din plastic pentru un animal de jucărie).

În conformitate cu nota 4 de la capitolul 95, această subpoziție include seturi pentru divertismentul copiilor, compuse din articole clasificate la poziția 9503 combinate cu unul sau mai multe articole care, prezentate separat, s-ar clasifica la alte poziții, cu condiția ca respectiva combinație să aibă caracterul esențial de jucărie. Exemple:

- seturi compuse din jucării în formă de matrițe de injecție și forme pentru pastă de modelat, împreună cu alte articole precum tuburi sau tablete pentru pictură, pastă de modelat, creioane și cretă;
- seturi de produse cosmetice pentru copii compuse din articole de la poziția 9503, combinate cu preparate de la poziția 3304.

Sunt excluse însă seturile de produse cosmetice pentru copii care conțin preparate de la poziția 3304, dar care nu conțin niciun articol de la poziția 9503 (poziția 3304).

„Seriile complete” de la această subpoziție sunt compuse din două sau mai multe articole diferite prezentate în același ambalaj pentru vânzarea cu amănuntul, fără reambalare, și sunt specifice unui tip particular de recreere, de ocupație, de persoană sau de profesie, de exemplu jucării educative și pedagogice.

**9503 00 75 și
9503 00 79****Alte jucării și modele, cu motor**

Prin „motor”, în sensul acestor subpoziții, se înțelege toate motoarele sau mașinile motrice de la pozițiile 8406-8408, 8410-8412 sau 8501, de exemplu motoarele pneumatice, volanții regulatori, motoarele cu arc sau cu contragreutăți.

**9503 00 81 -
9503 00 99****Altele**

La aceste subpoziții se clasifică, printre altele, figurinele care reprezintă creaturi umane, de exemplu personaje din filme, din basme sau din benzile desenate, indieni, astronauți sau soldați etc., fără părți mobile și fără îmbrăcăminte detașabilă, fixate pe un suport ce servește drept bază sau soclu și permit menținerea poziției figurinelor sau un alt fel de suport.

Figurinele de acest fel fac adesea parte dintr-o colecție. Cu toate acestea copiii le utilizează ca jucării, dat fiind că sunt mici, ușoare și rezistente. Calitatea lor de a fi recreative este mai importantă decât valoarea lor ornamentală.

La aceste subpoziții se clasifică, prin aplicarea Regulii generale 2 (a) pentru interpretarea Nomenclurii combinate, figurinele ce reprezintă creaturi umane (soldăței de plumb și figurine asemănătoare), demontate sau nemontate.

▼B**9503 00 87 Dispozitive electronice interactive educative portabile concepute în principal pentru copii**

Prezenta subpoziție include dispozitive portabile (cu greutatea de maximum 10 kg) proiectate în mod normal cu aspectul așa-numitelor laptopuri, tablete, telefoane inteligente și al altor articole similare. Ele sunt, în special, destinate a fi utilizate de către copii pentru activități de învățare prin joacă datorită design-ului lor și modului lor de funcționare simplu.

Aceste dispozitive sprijină procesul de învățare prin interacțiunea dintre copil și dispozitiv. Ele permit copilului să aleagă între diferite date de intrare, pornind de la unul sau mai multe subiecte, teme etc. Dispozitivele sunt în măsură să reacționeze la respectivele date de intrare și să răspundă pe baza unor informații preprogramate. Copilul își poate evalua astfel singur nivelul de reușită și poate învăța din această experiență.

9504 Console și mașini de jocuri video, articole pentru jocuri de societate, inclusiv jocurile cu motor sau cu mecanisme de mișcare, jocuri de biliard, mese speciale pentru jocuri de cazino și jocurile de popice automate (de exemplu, bowling)**9504 90 10 Circuite electrice cu automobile, având caracteristicile jocurilor de competiție**

La această subpoziție se clasifică circuitele ce conțin cel puțin două piste ce permit evoluția a cel puțin două mașini simultan.

9505 Articole pentru sărbători, carnaval sau alte divertismente, inclusiv articolele de magie și articolele surpriză

În plus față de Notele explicative ale Sistemului armonizat aferente poziției 9505 (A), pentru a fi clasificate drept articole pentru sărbători, produsele trebuie să aibă valoare decorativă (design și ornamentație) și să fie concepute, fabricate și recunoscute exclusiv drept articole pentru sărbători. Aceste produse se folosesc pe durata unei anumite zile sau perioade din an.

Aceste produse, prin construcția și designul lor (modele imprimare, ornamente, simboluri sau inscripții), sunt destinate a fi folosite pentru o anumită sărbătoare.

O „sărbătoare” reprezintă o anumită zi sau perioadă din an pe care o comunitate o asociază cu simboluri caracteristice și cu tradiții specifice. Unele dintre aceste sărbători au început în antichitate cu respectarea rituală a unor anumite evenimente religioase; altele sunt celebrate pe scară largă și au un rol important în viața națională. Crăciunul, Paștele, sărbătoarea de Halloween, Sfântul Valentin, zilele de naștere sau nunțile constituie exemple de astfel de evenimente.

Următoarele produse sunt, de asemenea, considerate a fi articole pentru sărbători:

— figurine îmbrăcate în ținută de sărbătoare, reprezentând teme de sezon sau care servesc unor activități de sezon,

▼B

- dovleci de Halloween, artificiali (zâmbitori sau nu),
- articole tradiționale folosite la sărbătorile de Paști [de exemplu, ouă de Paști artificiale (care nu servesc la ambalare), puișori și iepurași de Paști],
- decorațiuni din hârtie imprimată, care se leagă de o anumită sărbătoare, pentru ornarea prăjiturilor,
- articole ceramice cu design festiv și cu funcții decorative.

Articolele cu utilitate practică sunt excluse, chiar dacă acestea au designul sau ornamentația corespunzătoare pentru o anumită sărbătoare.

Această poziție nu include:

- a) jucării, inclusiv animale de pluș și jocuri;
- b) magneți permanenți decorativi (așa-numiții „magneți de frigider”);
- c) rame pentru fotografii;
- d) ouă de Paști artificiale utilizate ca ambalaj;
- e) statuete reprezentând îngerăși;
- f) decorațiuni miniaturale (de exemplu, de forma unei genți de mână sau a unui clopot) folosite drept ambalaje pentru ciocolată sau bomboane;
- g) recipiente și cutii (de exemplu, în formă de pom de Crăciun sau de Moș Crăciun);
- h) suporturi de lumânări cu decorațiuni pentru sărbători;
- ij) articole ceramice cu design festiv și cu utilitate practică;
- k) fețe, huse și șervete de masă cu decorațiuni pentru sărbătoare;
- l) îmbrăcăminte și costume.

9506

Articole și echipament pentru cultură fizică, gimnastică, atletism, alte sporturi (inclusiv pentru tenis de masă) sau pentru jocuri în aer liber, nedenumite și necuprinse în altă parte în acest capitol; piscine și bazine

Această poziție nu include benzi elastice de rezistență, benzi de fitness sau produse similare fără mâner. Acestea sunt ambalate în mod normal individual sau în pachete de două sau mai multe pentru vânzarea cu amănuntul. Ele sunt disponibile în diferite culori și dimensiuni și pot avea imprimeuri. Conform caracteristicilor lor obiective, aceste benzi nu pot fi identificate ca articole pentru cultură fizică. Prin urmare, se vor clasifica în funcție de materialul din care sunt constituite, de exemplu la poziția 4008 ca „benzi din cauciuc nealveolar” (a se vedea, de asemenea, nota 1 și nota 9 de la capitolul 40).

▼ B

- 9506 11 10** **Schiuri pentru schi fond**
- Schiurile pentru schi fond sunt foarte ușoare și au o lățime redusă în comparație cu schiurile pentru schi alpin.
- 9506 11 80** **Alte schiuri**
- La această subpoziție se clasifică schiurile pentru sărituri, care sunt considerabil mai lungi și mai late decât schiurile folosite în mod obișnuit. Tălpile lor, lipsite de muchii ascuțite, au numeroase creștături (șanțuri).
- 9506 29 00** **Altele**
- Această subpoziție include colaci de salvare gonflabili pentru brațe, colaci de salvare pentru gât, centuri sau articole similare, care nu sunt destinate operațiunilor de siguranță sau de salvare, care îi permite persoanei care învață să înoate să plutească.
- Această subpoziție nu include următoarele:
- a) centuri de salvare și vestă de salvare (material constituent);
 - b) articole gonflabile concepute pentru jocuri (poziția 9503).
- 9506 31 00** **Croșe complete**
- Croșele de golf sunt formate dintr-o tijă din oțel, aluminiu sau fibre de carbon și au la una din extremități un mâner îmbrăcat în piele sau cauciuc, iar la celălalt un cap din oțel sau lemn. Diferitele capete utilizate au o înclinație variabilă în scopul obținerii unor traiectorii diferite.
- 9506 32 00** **Mingi**
- Mingile de golf sunt brăzdate de dungi semisferice (rolul acestora este de a menține mingea în timpul zborului pe direcția dorită). Mingile utilizate în competiții au o greutate maximă de 45,93 g și un diametru de cel puțin 42,67 mm.
- 9506 40 00** **Articole și echipamente pentru tenis de masă**
- Mingile pentru tenis de masă sunt sferice, confecționate din celuloză sau din materiale similare, având o greutate de 2,7 g la un diametru de 40 mm și o circumferință de aproximativ 12,6 cm.

▼ B

Fileurile pentru tenis de masă au o înălțime de 15,25 cm și o lungime de 183 cm.

9506 59 00**Altele**

La această subpoziție se clasifică rachetele de badminton care sunt mai mici și mai ușoare decât rachetele de tenis; mânerul acestora este mai subțire și foarte flexibil.

La această subpoziție se clasifică, de asemenea, rachetele de *squash*.

9506 61 00**Mingi de tenis**

Mingile de tenis, confecționate din cauciuc și îmbrăcate în fetru, sunt fără cusătură. Diametrul lor este cuprins între 6,35 cm și 7,30 cm. Greutatea lor minimă este de 56,00 g și cea maximă de 59,40 g.

9506 62 00**Gonflabile**

Această subpoziție include, de asemenea, mingi gonflabile de gimnastică pentru cultură fizică.

9506 69 10**Mingi de crichet sau de polo**

Mingile de cricket sunt confecționate dintr-un înveliș din piele care conține călți, tărățe și plută, comprimate. Circumferința lor este cuprinsă între 20,50 cm și 22,90 cm și au o greutate cuprinsă între 133 g și 163 g.

Mingile de polo sunt din lemn, bambus sau material plastic. Diametrul lor este cuprins între 7,6 cm și 8,9 cm și au o greutate cuprinsă între 120 g și 135 g.

9506 69 90**Altele**

Prezenta subpoziție cuprinde „mingi de jonglat” de orice dimensiune, model și greutate, destinate atât copiilor, cât și adulților.

Această subpoziție include și așa-numitele „mingi antistres”, care au forma unei mingi și pot fi decorate în diverse moduri. Acestea sunt, de obicei, fabricate din plastic sau din cauciuc și sunt destinate să fie frământate în mână.



▼ B

Cu toate acestea, alte „articole antistres” destinate a fi frământate în mână, dar care nu au forma unei mingi, se clasifică la poziția 9503.



- 9506 70 10 Patine pentru gheață**
- La această subpoziție se clasifică și încălțăminte de care sunt fixate patinele pentru gheață.
- 9506 70 30 Patine cu roțile**
- La această subpoziție se clasifică și încălțăminte de care sunt fixate patinele cu roțile.
- 9506 91 10 Aparate pentru exerciții fizice cu mecanisme de reglare a forței**
- La această subpoziție se clasifică aparatele pentru exerciții fizice, cum ar fi aparate pentru tras la rame, biciclete ergometrice, „stepper”, bandă rulantă pentru mers, aparate care pot fi reglate printr-un mecanism, corespunzător efortului pe care utilizatorul îl va depune.
- 9506 99 10 Articole pentru crichet sau polo, altele decât mingile**
- La această subpoziție se clasifică bătele/crosele de crichet (din lemn tare, cu o lățime maximă de 10,8 cm și o lungime maximă de 96,5 cm) și crosele/ciocanele de polo.
- 9506 99 90 Altele**
- La această subpoziție se clasifică „frisbees”, utilizate de către copii sau adulți.
- 9507 Undițe de pescuit, cârlige de pescuit și alte articole pentru pescuit cu undița; plase pentru prins pești, plase pentru prins fluturi; capcane pentru păsări (altele decât cele de la pozițiile 9208 sau 9705) și articole de vânatoare similare**

▼B**9507 10 00 Undițe de pescuit**

A se vedea Notele explicative ale Sistemului armonizat aferente poziției 9507 punctul (3).

9507 90 00 Altele

La această subpoziție se clasifică:

1. plasele pentru pescuit, pentru toate utilizările, menționate de Notele explicative ale Sistemului armonizat aferente poziției 9507 punctul (2);
2. articolele pentru pescuit cu undița (altele decât undițele de pescuit) menționate de Notele explicative ale Sistemului armonizat aferente poziției 9507 punctul (3);
3. momelile și articolele de vânătoare menționate de Notele explicative ale Sistemului armonizat aferente poziției 9507 punctul (4).

▼B

CAPITOLUL 96

ARTICOLE DIVERSE

9601 Fildeș, os, carapace de broască țestoasă, coarne de animale, corali, sidex și alte materiale de origine animală pregătite pentru fasonat (sculptat), prelucrate, și articole din aceste materiale (inclusiv produsele obținute prin turnare)

Pentru interpretarea termenului „prelucrate”, a se vedea Notele explicative ale Sistemului armonizat aferente poziției 9601 al doilea paragraf.

9602 00 00 Materiale vegetale sau minerale, prelucrate, pentru fasonat, și articole din aceste materiale; articole modelate sau fasonate din ceară, din parafină, din stearină, din gumă sau rășini naturale sau din paste pentru mulaje și alte articole modelate sau fasonate, nedenumite și necuprinse în altă parte; gelatină neîntărită prelucrată (cu excepția celei de la poziția 3503) și articole din gelatină neîntărită

Pentru interpretarea termenului „prelucrate”, Notele explicative ale Sistemului armonizat aferente poziției 9601, al doilea paragraf se aplică *mutatis mutandis*.

Nu se clasifică la această poziție articolele din spumă de mare sau chihlimbar (ambră) reconstituite, prezentate sub formă de plăcuțe, baghete, batoane sau forme similare, care au fost obținute printr-o simplă operație de formare, fără prelucrări ulterioare (poziția 2530).

9603 Pensule și perii, inclusiv care constituie părți de mașini, de aparate sau de vehicule, măhuri mecanice pentru folosire manuală, altele decât cele cu motor, obiecte de absorbit sau curățat praful; fire și pământufuri pentru perii; tampoane și rulouri pentru vopsit; raclete din cauciuc sau din alte materiale elastice similare

9603 10 00 Măhuri și perii din nuiele sau alte materiale vegetale legate între ele, cu sau fără mânere

A se vedea Notele explicative ale Sistemului armonizat aferente poziției 9603 partea (A).

**9603 21 00 -
9603 29 80** Perii de dinți, perii și pensule pentru barbă, pentru păr, pentru gene sau unghii și alte perii pentru toaleta personală, inclusiv perii care constituie părți de aparate.

Periile pentru gene sunt constituite din mai multe smocuri de păr, montate în unghi drept față de mâner.

Nu se clasifică la această subpoziție periile de haine și periile de pantofi (subpoziția 9603 90 91)

9603 40 90 Tampoane și role de vopsit

A se vedea Notele explicative ale Sistemului armonizat aferente poziției 9603 partea (F) primele două paragrafe.

9603 90 10 Măhuri mecanice acționate manual, altele decât cele cu motor

A se vedea Notele explicative ale Sistemului armonizat aferente poziției 9603 partea (C).

▼ B

9606	Nasturi, butoni și capse; forme pentru nasturi și alte părți ale acestora; eboșe de nasturi
9606 30 00	Forme pentru nasturi și alte părți de nasturi; eboșe de nasturi Se clasifică la această subpoziție produsele menționate de Notele explicative ale Sistemului armonizat aferente poziției 9606 al patrulea paragraf punctele (1), (2) și (3).
9608	Stilouri și pixuri cu bilă; stilouri și marcatoare cu vârf de pâslă sau alte vârfuri poroase; stilouri cu peniță și alte stilouri; trăgătoare pentru desen; creioane mecanice; tocuri pentru penițe și articole similare; părți (inclusiv capace și agățători) ale acestor articole, cu excepția celor de la poziția 9609
9608 10 10 - 9608 10 99	Stilouri și pixuri cu bilă La aceste subpoziții se clasifică produsele menționate de Notele explicative ale Sistemului armonizat aferente poziției 9608 punctul (1). Articolele de la această poziție pot conține un ceas electronic (în general cu afișaj numeric).
9608 30 00	Stilouri cu peniță și alte stilouri La aceste subpoziții se clasifică produsele menționate de Notele explicative ale Sistemului armonizat aferente poziției 9608 punctul (3). Această subpoziție include și așa-numitele „stilouri tactile” (<i>touchpens/styluses</i>) pentru ecrane sensibile la atingere, indiferent de materialul din care sunt confecționate. În general, există două grupuri de stilouri tactile: cele pentru ecrane rezistive și cele pentru ecrane capacitive.
9608 40 00	Creioane mecanice La această subpoziție se clasifică produsele menționate de Notele explicative ale Sistemului armonizat aferente poziției 9608 punctul (5).
9608 91 00	Penițe de scris și vârfuri pentru penițe La această subpoziție se clasifică, de asemenea, penițele cu rezervor pentru șabloane.
9608 99 00	Altele La această subpoziție se clasifică bilele pentru stilourile cu peniță cu vârf bombat. În general, ele sunt din carbură de tungsten, dar pot fi fabricate și din alte metale (cu excepția celor din oțel de la pozițiile 7326 sau 8482) și au un diametru cuprins între 0,6 mm și 1,25 mm. Cu toate acestea, bilele pentru penițe și vârfurile pentru penițe se clasifică la subpoziția 9608 91 00, indiferent de materialul din care sunt fabricate (a se vedea Notele explicative ale Sistemului armonizat aferente poziției 9608, părți).
9609	Creioane (altele decât creioanele de la poziția 9608), mine, creioane colorate, cărbune pentru desen, cretă de scris sau de desenat și cretă pentru croitorie

▼B

9609 10 10 și 9609 10 90	<p>Creioane cu mină și creioane pastel cu mina amplasată într-un înveliș rigid</p> <p>La aceste subpoziții se clasifică produsele menționate de Notele explicative ale Sistemului armonizat aferente poziției 9609 primul paragraf litera (B).</p>
9609 20 00	<p>Mine pentru creioane sau pentru creioane mecanice</p> <p>La această subpoziție se clasifică produsele menționate de Notele explicative ale Sistemului armonizat aferente poziției 9609 al treilea paragraf punctul (7).</p>
9612	<p>Panglici pentru mașini de scris și panglici similare, impregnate cu tuș sau cerneală sau altfel pregătite pentru imprimare, montate sau nu pe bobine sau în carcase; tușiere, impregnate sau nu, cu sau fără cutie</p>
9612 10 10 - 9612 10 80	<p>Panglici</p> <p>A se vedea Notele explicative ale Sistemului armonizat aferente poziției 9612 primul paragraf punctul (1).</p> <p>Aceste subpoziții includ produse care sunt panglici impregnate termosensibile gata de utilizare, mai exact care sunt potrivite pentru utilizarea într-o mașină de scris sau în orice altă mașină care are încorporat un dispozitiv de imprimare, fără niciun proces de producție suplimentar.</p> <p>Lungimea și lățimea panglicilor impregnate care sunt gata de utilizare sunt determinate de tipul de mașină în care sunt utilizate acestea.</p> <p>Produsele care nu sunt gata de utilizare sunt excluse de la aceste subpoziții (în general, secțiunile VI și VII).</p>
9612 20 00	<p>Tușiere</p> <p>A se vedea Notele explicative ale Sistemului armonizat aferente poziției 9612 primul paragraf punctul (2).</p>
9613	<p>Brichete și alte aprinzătoare (cu excepția celor de la poziția 3603), inclusiv mecanice sau electrice, și părțile lor, altele decât pietrele și fitilele</p> <p>La această poziție se clasifică brichetele în care a fost încorporat un minicalculator electronic și, eventual, un ceas electronic.</p>
9614 00	<p>Pipe (inclusiv capete de pipe), portțigări, portțigarete și părțile lor</p>
9614 00 10	<p>Eboșe de pipe, din rădăcini sau lemn</p> <p>La această subpoziție se clasifică produsele menționate de Notele explicative ale Sistemului armonizat aferente poziției 9614 primul paragraf punctul (4).</p>
9615	<p>Piepteni de coafat, piepteni de prins în păr, agrafe și articole similare; ace de păr; clame de păr, cleme pentru onduleuri, bigudiuri și articole similare pentru coafură, altele decât cele de la poziția 8516, și părți ale acestora</p> <p>A se vedea Notele explicative ale Sistemului armonizat aferente poziției 9615 paragraful al patrulea.</p>

▼B

În sensul acestei poziții, expresia „agrafe și articole similare” cuprinde produsele fabricate din materiale solide, articolele de la această poziție fiind fabricate, în mod obișnuit, din metale comune sau din material plastic. Prin urmare, această poziție nu include elasticele de prins părul și bentițele. Acestea sunt clasificate după cum urmează:

- a) Elastice de prins părul și bentițe care constau, de exemplu, dintr-o buclă tubulară tricotată, elastică (a se vedea figura 1) sau dintr-o buclă de cauciuc acoperită cu material textil (a se vedea figura 2) sau dintr-o bandă elastică acoperită integral cu un material textil țesut (a se vedea figura 3) sau dintr-o buclă confecționată din material textil elastic (a se vedea figura 4) sunt clasificate ca accesorii de îmbrăcăminte, la subpoziția 6117 sau 6217.

Exemple:



1. Elastic de prins părul

2. Elastic de prins părul

3. Elastic de prins părul

4. Bentiță

- b) Elasticele de prins părul și bentițele care constau dintr-o buclă sau o bandă de material textil din secțiunea XI și decorate, de exemplu, cu mărgelile din lemn, plastic sau elemente din piele sau material textil sunt considerate ca având caracterul esențial al altor accesorii confecționate de îmbrăcăminte și, prin urmare, sunt încadrate la poziția 6117 sau la poziția 6217, prin aplicarea regulii generale de interpretare 3(b).

Exemple:



- c) Elasticele de prins părul și bentițele care constau în principal, de exemplu, din fire din material plastic lipite sau cusute pe o bandă textilă neelastică și care acoperă aproape toate suprafața vizibilă a articolului, oferind astfel articolului caracterul său esențial, se clasifică la poziția 7117, prin aplicarea regulii generale de interpretare 3(b) și a notelor 9 litera (a) și 11 de la capitolul 71.

Exemplu:



▼B

- d) Elasticile de prins părul și bentițele confecționate în întregime sau parțial din perle naturale sau perle de cultură, pietre prețioase sau semiprețioase, metale prețioase sau metale placate cu metale prețioase sunt clasificate la pozițiile 7113 și 7116, în conformitate cu notele 1 și 9 litera (a) de la capitolul 71. A se vedea, de asemenea, Notele explicative ale Sistemului armonizat aferente poziției 9615 paragraful al patrulea.
- e) Elasticile de prins părul și bentițele confecționate în întregime sau parțial din blană sau blană artificială sunt clasificate la pozițiile 4303 sau 4304, în conformitate cu notele 3 și 4 de la capitolul 43.

Exemplu:



- f) Elasticile de prins părul și bentițele din alte materiale, neacoperite cu materiale textile, chiar decorate [cu excepția mărfurilor menționate la literele (d) și (e)], clasificate în funcție de materialul constitutiv al buclei, deoarece caracterul esențial este conferit de buclă și funcția sa [de exemplu, o buclă de plastic este clasificată la poziția 3926 (a se vedea figurile 1 și 2), iar o buclă de cauciuc este clasificată la poziția 4015 (a se vedea figura 3), prin aplicarea regulii generale de interpretare 3(b)].

Exemple:



1. Elastic de prins părul



2. Elastic de prins părul



(3) Bentiță

- g) Mărfurile care pot fi clasificate la poziția 7117 ca imitații de bijuterii și care pot fi utilizate, de exemplu, ca brățări de mână sau brățări de gleznă, rămân clasificate la această poziție, chiar dacă ele pot fi utilizate, de asemenea, ca elastic de prins părul sau bentiță.

▼B

Exemplu:



9619 00 Tampoane igienice și tampoanele interne, șervețele și scutece pentru copii, și articole similare, din orice material

9619 00 30 Din vată din materiale textile

Se clasifică la această subpoziție șervețe și tampoane igienice, scutece pentru copii și articole igienice similare, din vată, inserată sau nu într-o rețea ușor strânsă de pânză sau țesătură, al cărei caracter este accesoriu.

9619 00 79 Altele

Subpoziția include, de exemplu, protectoarele pentru slipuri (absorbante pentru femei).