

Il-Ġurnal Uffiċjali L 177

tal-Unjoni Ewropea



Edizzjoni bil-Malti

Legiżlazzjoni

Volum 63

5 ta' Ġunju 2020

Werrej

I Atti legiżlattivi

REGOLAMENTI

- ★ **Regolament (UE) 2020/740 tal-Parlament Ewropew u tal-Kunsill tal-25 ta' Mejju 2020 dwar it-tikkettar tat-tajers fir-rigward tal-effiċjenza fl-użu tal-fjuwil u parametri ohra, li jemenda r-Regolament (UE) 2017/1369 u li jhassar ir-Regolament (KE) Nru 1222/2009** 1
- ★ **Regolament (UE) 2020/741 tal-Parlament Ewropew u tal-Kunsill tal-25 ta' Mejju 2020 dwar ir-rekwiżiti minimi għall-użu mill-ġdid tal-ilma ⁽¹⁾** 32

II Atti mhux legiżlattivi

FTEHIMIET INTERNAZZJONALI

- ★ **Deċiżjoni tal-Kunsill (UE) 2020/742 tad-29 ta' Mejju 2020 dwar il-konklużjoni tal-Ftehim fil-forma ta' skambju ta' ittri bejn l-Unjoni Ewropea u r-Repubblika Iżlamika tal-Mauritania dwar l-estensjoni tal-Protokoll li jstabbilixxi l-opportunitajiet tas-sajd u l-kontribuzzjoni finanzjarja previsti fil-Ftehim ta' Shubija fis-Settur tas-Sajd bejn il-Komunità Ewropea u r-Repubblika Iżlamika tal-Mauritania, li se jiskadi fil-15 ta' Novembru 2019** 56

Rettifika

- ★ **Rettifika tar-Regolament ta' Implimentazzjoni tal-Kunsillza (UE) 2020/730 tat-3 ta' Ġunju 2020 li jimplementa r-Regolament (UE) 2017/1509 dwar miżuri restrittivi kontra r-Repubblika Demokratika tal-Poplu tal-Korea (ĠU L 172 I, 3.6.2020)** 58

⁽¹⁾ Test b'rilevanza għaż-ŻEE.

MT

L-Atti b'titoli b'tipa ċara relatati mal-ġestjoni ta' kuljum ta' affarijiet agricoli, u li ġeneralment huma validi għal perjodu limitat. It-titoli tal-atti l-ohra kollha huma stampati b'tipa skura u mmarkati b'asterisk quddiemhom.

I

(Atti leġiżlattivi)

REGOLAMENTI

REGOLAMENT (UE) 2020/740 TAL-PARLAMENT EWROPEW U TAL-KUNSILL

tal-25 ta' Mejju 2020

dwar it-tikkettar tat-tajers fir-rigward tal-effiċjenza fl-użu tal-fjuwil u parametri ohra, li jemenda r-Regolament (UE) 2017/1369 u li jhassar ir-Regolament (KE) Nru 1222/2009

IL-PARLAMENT EWROPEW U L-KUNSILL TAL-UNJONI EWROPEA,

Wara li kkunsidraw it-Trattat dwar il-Funzjonament tal-Unjoni Ewropea, u b'mod partikolari l-Artikolu 114 u l-Artikolu 194(2) tiegħu,

Wara li kkunsidraw il-proposta mill-Kummissjoni Ewropea,

Wara li l-abbozz tal-att leġiżlattiv intbagħat lill-parlamenti nazzjonali,

Wara li kkunsidraw l-opinjoni tal-Kumitat Ekonomiku u Soċjali Ewropew ⁽¹⁾,

Wara li kkonsultaw lill-Kumitat tar-Regjuni,

Filwaqt li jaġixxu skont il-proċedura leġiżlattiva ordinarja ⁽²⁾,

Billi:

- (1) L-Unjoni hija impenjata li tibni Unjoni tal-Energija b'politika progressiva dwar il-klima. L-effiċjenza fl-użu tal-fjuwil hija element kruċjali tal-qafas ta' politika tal-Unjoni għall-klima u l-enerġija għall-2030, u hija fundamentali għall-moderazzjoni tad-domanda tal-enerġija.
- (2) Il-Kummissjoni wettqet rieżami tar-Regolament (KE) Nru 1222/2009 tal-Parlament Ewropew u tal-Kunsill ⁽³⁾ u identifikat il-bżonn li jiġu agġornati d-dispożizzjonijiet tiegħu biex l-effettività tiegħu tittejjeb.
- (3) Huwa xieraq li r-Regolament (KE) Nru 1222/2009 jiġi sostitwit sabiex xi dispożizzjonijiet tiegħu jiġu ċċarati u agġornati, filwaqt li jittiehed kont tal-progress teknoloġiku fir-rigward tat-tajers.
- (4) Is-settur tat-trasport jirrappreżenta terz tal-konsum tal-enerġija tal-Unjoni. Fl-2015, it-trasport bit-triq kien responsabbli għal madwar 22 % tal-emissjonijiet totali tal-gass serra tal-Unjoni. It-tajers, prinċipalment minhabba r-reżistenza tagħhom għad-dawrien, jirrappreżentaw bejn 20 u 30 % tal-konsum tal-fjuwil tal-vetturi. Għaldaqstant, it-tnaqqis fir-reżistenza għad-dawrien tat-tajers jista' jikkontribwixxi b'mod sinifikanti għall-effiċjenza fl-użu tal-fjuwil tat-trasport bit-triq, u b'hekk għat-tnaqqis fl-emissjonijiet ta' gassijiet serra u għad-dekarbonizzazzjoni tas-settur tat-trasport.
- (5) Sabiex tiġi indirizzata l-isfida tat-tnaqqis tal-emissjonijiet tas-CO₂ tat-trasport bit-triq, huwa xieraq li l-Istati Membri, b'kooperazzjoni mal-Kummissjoni, jipprovdu incentivi favur l-innovazzjoni fir-rigward ta' tajers C1, tajers C2 u tajers C3 li jkunu effiċjenti fl-użu tal-fjuwil u sikuri.

⁽¹⁾ ĠU C 62, 15.2.2019, p. 280.

⁽²⁾ Il-pożizzjoni tal-Parlament Ewropew tas-26 ta' Marzu 2019 (għadha ma gietx ippubblikata fil-Ġurnal Uffiċjali) u l-pożizzjoni tal-Kunsill fl-ewwel qari tal-25 ta' Frar 2020 (ĠU C 105, 31.3.2020, p. 1) Il-pożizzjoni tal-Parlament Ewropew tat-13 ta' Mejju 2020 (għadha ma gietx ippubblikata fil-Ġurnal Uffiċjali).

⁽³⁾ Ir-Regolament (KE) Nru 1222/2009 tal-Parlament Ewropew u tal-Kunsill tal-25 ta' Novembru 2009 dwar it-tikkettar tat-tajers fir-rigward tal-effiċjenza fl-użu tal-fjuwil u parametri essenzjali ohra (ĠU L 342, 22.12.2009, p. 46).

- (6) It-tajers huma karatterizzati minn għadd ta' parametri marbutin ma' xulxin. It-titjib ta' parametru wiehed, bħar-reżistenza għad-dawrien, jista' jkollu impatt negattiv fuq parametri oħra, bħall-qabda fuq l-imxarrab, filwaqt li t-titjib tal-prestazzjoni tal-qabda fuq l-imxarrab jista' jkollu impatt negattiv fir-rigward tal-istorbju estern tad-dawrien. Jenhtieg li l-manifatturi tat-tajers jiġu mhegġa jtejbu l-parametri kollha lil hinn mill-istandards attwali.
- (7) It-tajers li huma effiċjenti fl-użu tal-fjuwil jistgħu jkunu kosteffettivi, billi l-iffrankar fuq il-fjuwil li jiġġeneraw imur lil hinn mis-sempliċi kumpens għaž-żieda fil-prezz tax-xiri li tirriżulta mill-kostijiet oġġla ta' produzzjoni ta' tali tajers.
- (8) Ir-Regolament (KE) Nru 661/2009 tal-Parlament Ewropew u tal-Kunsill (*) jistabbilixxi rekwiżiti minimi għar-reżistenza għad-dawrien tat-tajers. L-iżviluppi teknoloġiċi jagħmluha possibbli li jitnaqqas it-telf tal-enerġija li jirriżulta minhabba reżistenza għad-dawrien tat-tajers sinifikament lil hinn minn dawk ir-rekwiżiti minimi. Għaldaqstant, sabiex jitnaqqas l-impatt ambjentali tat-trasport bit-triq, jixraq li jiġu aġġornati d-dispożizzjonijiet dwar it-tikkettar tat-tajers biex l-utenti aħħarija jkun mhegġa jixtru tajers aktar effiċjenti fl-użu tal-fjuwil, billi jiġu pprovduti b'informazzjoni armonizzata fuq il-parametru tar-reżistenza għad-dawrien.
- (9) It-titjib tat-tikkettar tat-tajers ser jippermetti li l-konsumaturi jiksbu informazzjoni aktar rilevanti u aktar komparabbli dwar l-effiċjenza fl-użu tal-fjuwil, is-sikurezza u l-istorbju u li jiehdu deċizzjonijiet kosteffettivi u b'rispett lejn l-ambjent meta jiġu biex jixtru t-tajers.
- (10) L-istorbju tat-traffiku huwa ta' fastidju sinifikanti u għandu effett ta' ħsara għas-saħħa. Ir-Regolament (KE) Nru 661/2009 jistabbilixxi rekwiżiti minimi għall-istorbju estern tad-dawrien tat-tajers. L-iżviluppi teknoloġiċi jagħmluha possibbli li l-istorbju estern tad-dawrien jitnaqqas ferm lil hinn minn dawk ir-rekwiżiti minimi. Għaldaqstant, sabiex jitnaqqas l-istorbju tat-traffiku, jixraq li jiġu aġġornati d-dispożizzjonijiet dwar it-tikkettar tat-tajers biex l-utenti aħħarija jkunu mhegġa jixtru tajers li jagħmlu inqas storbju estern tad-dawrien billi jiġu pprovduti b'informazzjoni armonizzata fuq il-parametru tal-istorbju estern tad-dawrien.
- (11) L-ghoti ta' informazzjoni armonizzata dwar l-istorbju estern tad-dawrien jiffaċilita wkoll l-implimentazzjoni ta' miżuri biex jiġi limitat l-istorbju tat-traffiku, u jikkontribwixxi għal aktar għarfien tal-effett tat-tajers fuq l-istorbju tat-traffiku fil-qafas tad-Direttiva 2002/49/KE tal-Parlament Ewropew u tal-Kunsill (†).
- (12) Ir-Regolament (KE) Nru 661/2009 jistabbilixxi wkoll rekwiżiti minimi għat-tajers fir-rigward tal-qabda tagħhom fuq l-imxarrab. L-iżviluppi teknoloġiċi jagħmluha possibbli li l-qabda fuq l-imxarrab tittejjeb sinifikament lil hinn minn dawk ir-rekwiżiti minimi, u b'hekk li jitnaqqas d-distanzi tal-ibbrejtkjar fuq l-imxarrab. Sabiex tittejjeb is-sikurezza fit-toroq, hu għalhekk adatt li jiġu aġġornati d-dispożizzjonijiet dwar it-tikkettar tat-tajers biex l-utenti aħħarija jkunu mhegġa jixtru tajers bi prestazzjoni oġġla tal-qabda fuq l-imxarrab, billi jiġu pprovduti b'informazzjoni armonizzata dwar dak il-parametru tal-qabda fuq l-imxarrab.
- (13) Sabiex jiġi żgurat allinjament mal-qafas internazzjonali, ir-Regolament (KE) Nru 661/2009 jirreferi għar-Regolament Nru 117 tal-Kummissjoni Ekonomika għall-Ewropa tan-Nazzjonijiet Uniti (NU/KEE) (‡), li jistabbilixxi l-metodi ta' kejl rilevanti għar-reżistenza għad-dawrien, għall-istorbju estern tad-dawrien, u għall-prestazzjoni tat-tajers fir-rigward tal-qabda fuq l-imxarrab u fuq il-borra.
- (14) Jenhtieg li fuq it-tikketta tat-tajer tiġi inkluża informazzjoni dwar il-prestazzjoni ta' tajers li jkunu speċifikament iddisinjata għall-użu f'kondizzjonijiet severi ta' borra u silġ. L-informazzjoni dwar il-prestazzjoni tal-qabda fuq il-borra jenhtieg li tkun ibbażata fuq ir-Regolament Nru 117 tal-Kummissjoni Ekonomika għall-Ewropa tan-Nazzjonijiet Uniti (NU/KEE), fil-verżjoni l-aktar aġġornat tiegħu applikabbli għall-Unjoni, (Regolament NU/KEE Nru 117), u l-pittogramma tas-"Simbolu Alpin" li tinsab fih jenhtieg li tiġi inkluża fuq it-tikketta tat-tajer ta' tajer li jissodisfa l-valuri minimi tal-indiċi tal-qabda fuq il-borra stabbiliti f'dak ir-Regolament. Ladarba l-istandard jiġi adottat formalment, l-informazzjoni dwar il-prestazzjoni tal-qabda fuq is-silġ jenhtieg li tiġi bbażata fuq l-istandard 19447 tal-ISO u l-pittogramma għall-qabda fuq is-silġ jenhtieg li tiġi inkluża fuq it-tikketta tat-tajer ta' tajer li jissodisfa l-valuri minimi tal-indiċi tal-qabda fuq is-silġ stabbiliti f'dak l-istandard tal-ISO. Jenhtieg li, sal-adozzjoni tal-istandard 19447 tal-ISO, il-prestazzjoni tal-qabda fuq is-silġ tiġi vvalutata skont metodi affidabbli, preċiżi u riprodubbli, li jiehdu kont ta' dak li huwa ġeneralment rikonoxxut bħala l-aktar reċenti u avvanzat. It-tikketta tat-tajer ta' tajer li jissodisfa l-istandards minimi tal-prestazzjoni tal-qabda fuq is-silġ jenhtieg li turi l-pittogramma għall-qabda fuq is-silġ li tinsab fl-Anness I.

(*) Ir-Regolament (KE) Nru 661/2009 tal-Parlament Ewropew u tal-Kunsill tat-13 ta' Lulju 2009 dwar rekwiżiti għall-approvazzjoni tat-tip għas-sikurezza ġenerali tal-vetturi bil-mutur, it-trejlers tagħhom, u s-sistemi, il-komponenti u l-unitajiet tekniċi separati destinati għalihom (ĠU L 200, 31.7.2009, p. 1).

(†) Id-Direttiva 2002/49/KE tal-Parlament Ewropew u tal-Kunsill tal-25 ta' Ġunju 2002 li tirrigwardja l-istudju u l-amministrazzjoni tal-ħsejjes ambjentali (ĠU L 189, 18.7.2002, p. 12).

(‡) Ir-Regolament Nru 117 tal-Kummissjoni Ekonomika għall-Ewropa tan-Nazzjonijiet Uniti (NU/KEE) — Dispożizzjonijiet uniformi li jikkonċernaw l-approvazzjoni tat-tajers rigward l-emissjonijiet ta' hoss ta' rrolljar u l-adeżjoni fuq superfiċji mxarrbin u/jew ir-reżistenza għall-irrolljar [2016/1350] (ĠU L 218, 12.8.2016, p. 1).

- (15) Il-brix tat-tajers matul l-użu huwa sors sinifikanti tal-mikroplastici, li jagħmlu l-ħsara lill-ambjent u lis-saħħa tal-bniedem. Il-Komunikazzjoni tal-Kummissjoni "Strateġija Ewropea għall-Plastik f'Ekonomija Ċirkolari" għalhekk issemmi l-bżonn li jiġi indirizzat ir-rilaxx mhux intenzjonat tal-mikroplastici mit-tajers, fost l-oħrajn permezz ta' miżuri ta' informazzjoni bħat-tikkettar u permezz ta' rekwiżiti minimi għat-tajers. Marbut mal-brix tat-tajers hu l-kunċett ta' kilometraġġ, jiġifieri l-ghadd ta' kilometri li għalih iservi tajer qabel ikun jehtieg li jinbidel minhabba l-użu eċċessiv tal-profil. Minbarra l-brix tat-tajers u l-użu eċċessiv tal-profil, il-ħajja utli ta' tajer tiddependi minn firxa ta' fatturi, bħar-reżistenza tat-tajer għall-użu, inkluż il-kompost, id-disinn tal-profil u l-istruttura, il-kundizzjonijiet tat-toroq, il-manutenzjoni, il-pessjoni tat-tajer u l-imġiba fis-sewqan.
- (16) Madankollu, attwalment ma hemm disponibbli l-ebda metodu adegwat ta' ttestjar biex ikejjel il-brix tat-tajers u l-kilometraġġ. Għalhekk jenhtieg li l-Kummissjoni tagħti mandat sabiex jiġi żviluppat tali metodu ta' ttestjar, b'konsiderazzjoni sħiħa tal-ogħla livell possibbli u tal-istandards u r-regolamenti żviluppati jew proposti internazzjonalment, kif ukoll tal-ħidma mwettqa mill-industrija.
- (17) It-tajers ittredjati mill-ġdid jikkostitwixxu parti sostanzjali mis-suq tat-tajers tal-vetturi heavy-duty. L-ittredjar mill-ġdid tat-tajers itawwal il-ħajja utli tagħhom u jikkontribwixxi lejn għanijiet tal-ekonomija ċirkolari, fosthom it-tnaqqis tal-iskart. L-applikazzjoni ta' rekwiżiti ta' tikkettar għal tali tajers mistennija ġġib magħha ffrankar sostanzjali tal-enerġija. Jenhtieg li dan ir-Regolament jipprevedi l-inkluzjoni futura ta' metodu xieraq ta' ttestjar biex titkejjel il-prestazzjoni tat-tajers ittredjati mill-ġdid, li attwalment ma huwiex disponibbli.
- (18) It-tikketta tal-enerġija prevista fir-Regolament (UE) 2017/1369 tal-Parlament Ewropew u tal-Kunsill (⁷), li tikklassifika l-konsum tal-enerġija tal-prodotti fi skala minn "A" sa "G", hija rikonoxxuta minn aktar minn 85 % tal-konsumaturi tal-Unjoni, bħala għodda ta' informazzjoni ċara u trasparenti, u wriet li hija effettiva fil-promozzjoni ta' prodotti aktar effiċjenti. Jenhtieg li t-tikketta tat-tajer tkun tal-istess disinn sa fejn huwa possibbli, filwaqt li jitqiesu l-karatteristiċi speċifiċi tal-parametri tat-tajers.
- (19) L-ghoti ta' informazzjoni komparabbli dwar il-parametri tat-tajers fil-forma ta' tikketta standard ta' tajer x'aktarx li jinfluwenza d-deċiżjonijiet tax-xiri mill-utenti aħħarija favur tajers aktar effiċjenti fl-użu tal-fjuwil, li jservu aktar fit-tul, li jkunu aktar sikuri u b'livell aktar baxx ta' storbu. Dan min-naħa tiegħu x'aktarx ihegġeg lill-manifatturi tat-tajers jottimizzaw il-parametri tat-tajers, u b'hekk iwittu t-triq għal konsum u produzzjoni aktar sostenibbli tat-tajers.
- (20) Il-htieġa ta' aktar informazzjoni dwar l-effiċjenza fl-użu tal-fjuwil u parametri oħra hija rilevanti għall-utenti aħħarija kollha, inklużi dawk li jixtru tajers ta' rikambju, dawk li jixtru tajers armati fuq vetturi godda, u manijers ta' flotot u intrapriżi tat-trasport, li ma jistgħux iqabblu faċilment il-parametri ta' marki differenti tat-tajers fin-nuqqas ta' skema armonizzata ta' ttestjar u tikkettar. Għalhekk, ikun adatt ir-rekwiżit li tkun ipprovduta tikketta tat-tajer għat-tajers kollha li jkunu offerti ma' vetturi, jew imqieghda fuqhom.
- (21) Attwalment, it-tikketti tat-tajers huma meħtieġa għat-tajers tal-karozzi (tajers C1) u tal-vannijiet (tajers C2), iżda mhux tal-vetturi heavy-duty (tajers C3). It-tajers C3 jikkunsmaw aktar fjuwil u jkopru aktar kilometri fis-sena mit-tajers C1 jew it-tajers C2, u għalhekk il-potenzjal li jitnaqqsu l-konsum tal-fjuwil u l-emissjonijiet tal-gassijiet serra mill-vetturi heavy-duty huwa sinifikanti. Għalhekk, jenhtieg li t-tajers C3 jiġu inklużi fil-kamp ta' applikazzjoni ta' dan ir-Regolament. L-inkluzjoni totali tat-tajers C3 fil-kamp ta' applikazzjoni ta' dan ir-Regolament hija wkoll f'konformità mar-Regolament (UE) 2018/956 tal-Parlament Ewropew u tal-Kunsill (⁸), li jipprevedi l-monitoraġġ u r-rappurtar tal-emissjonijiet tas-CO₂ minn vetturi godda heavy-duty u tal-konsum minnhom ta' fjuwil, u mar-Regolament (UE) 2019/1242 tal-Parlament Ewropew u tal-Kunsill (⁹), li jistabbilixxi l-istandards tal-prestazzjoni tal-emissjonijiet tas-CO₂ għal vetturi godda heavy-duty.
- (22) Hafna utenti aħħarija jieħdu deċiżjonijiet dwar ix-xiri tat-tajers mingħajr ma jaraw it-tajer stess, u b'hekk ma jarawx it-tikketta li tkun imwahnha mat-tajer. Jenhtieg li, f'tali sitwazzjonijiet, l-utenti aħħarija jintwerew it-tikketta fuq it-tajer qabel ma jiffinalizzaw id-deċiżjonijiet tagħhom dwar ix-xiri. Il-wiri ta' tikketta tat-tajer fuq it-tajers fil-post tal-bejgħ, kif ukoll fil-materjal promozzjonali tekniku, mistenni jiżgura li d-distributuri u l-utenti aħħarija potenzjali jirċievu informazzjoni armonizzata dwar il-parametri rilevanti tat-tajers fil-waqt u fil-post tad-deċiżjoni dwar ix-xiri.

(⁷) Ir-Regolament (UE) 2017/1369 tal-Parlament Ewropew u tal-Kunsill tal-4 ta' Lulju 2017 li jistabbilixxi qafas għat-tikkettar tal-enerġija u li jħassar id-Direttiva 2010/30/UE (ĠU L 198, 28.7.2017, p. 1).

(⁸) Ir-Regolament (UE) 2018/956 tal-Parlament Ewropew u tal-Kunsill tat-28 ta' Ġunju 2018 dwar il-monitoraġġ u r-rappurtar tal-emissjonijiet ta' CO₂ u tal-konsum ta' fjuwil minn vetturi heavy-duty godda (ĠU L 173, 9.7.2018, p. 1).

(⁹) Ir-Regolament (UE) 2019/1242 tal-Parlament Ewropew u tal-Kunsill tal-20 ta' Ġunju 2019 li jistabbilixxi standards tal-prestazzjoni tal-emissjonijiet tas-CO₂ għall-vetturi tqal godda u li jemenda r-Regolamenti (KE) Nru 595/2009 u (UE) 2018/956 tal-Parlament Ewropew u tal-Kunsill u d-Direttiva tal-Kunsill 96/53/KE (ĠU L 198, 25.7.2019, p. 202).

- (23) Xi utenti aħharija jiehdu deċiżjonijiet li jixtru tajers qabel ma jaslu fil-post tal-bejgħ, jew jixtru t-tajers bil-posta jew bl-internet. Sabiex jiġi żgurat li dawk l-utenti aħharija wkoll ikunu jistgħu jagħmlu għażla infurmata abbażi ta' informazzjoni armonizzata dwar, fost l-oħrajn, l-effiċjenza fl-użu tal-fjuwil, il-qabda fuq l-imxarrab u l-istorbju estern tad-dawrien, jenhtieg li t-tikketti tat-tajers jintwerew fil-materjal promozzjonali tekniku kollu u fir-reklami viżivi kollha għal tipi speċifiċi ta' tajers, inkluż fejn tali materjal ikun disponibbli fuq l-internet. Fejn ir-reklami viżivi jkunu dwar familja ta' tajers, u mhux biss dwar tip speċifiku ta' tajer, ma jkunx hemm għalfejn tintwera t-tikketta tat-tajer.
- (24) L-utenti aħharija potenzjali jenhtieg li jingħataw informazzjoni li tispjega kull komponent tat-tikketta tat-tajer u r-rilevanza tiegħu. Dik l-informazzjoni jenhtieg li tingħata fil-materjal promozzjonali tekniku kollu, pereżempju fis-siti web tal-fornituri, iżda mhux li tkun rikjesta fir-reklami viżwali. Jenhtieg li bhala materjal promozzjonali tekniku ma jinftehemx li huma inklużi reklami fuq billboards, gazzetti, rivisti jew xandiriet tar-radju jew tat-televiżjoni.
- (25) Mingħajr preġudizzju għall-obbligi tal-Istati Membri li jissorveljaw is-suq jew għall-obbligi tal-fornituri li jikkontrollaw il-konformità tal-prodott, jenhtieg li l-fornituri jagħmlu l-informazzjoni rikjesta dwar il-konformità tal-prodott disponibbli elettronikament fil-bażi tad-*data* tal-prodotti. Jenhtieg li l-informazzjoni li tkun rilevanti għall-konsumaturi u d-distributuri ssir disponibbli għall-pubbliku fil-parti pubblika tal-bażi tad-*data* tal-prodotti. Jenhtieg li dik l-informazzjoni ssir disponibbli bhala *data* miftuħa sabiex l-iżviluppaturi ta' applikazzjonijiet mobbli u għodod oħra ta' tqabbil jingħataw l-opportunità li jużawha. Jenhtieg li jiġi ffaċilitat aċċess dirett u faċli għall-parti pubblika tal-bażi tad-*data* tal-prodotti permezz ta' għodod orjentati lejn l-utent, li jkunu inklużi fuq it-tikketta stampata tat-tajer, bħal kodiċi dinamiku ta' rispons rapidu (kodiċi QR).
- (26) Il-parti tal-bażi tad-*data* tal-prodotti dwar il-konformità għandha tkun soġġetta għal regoli stretti ta' protezzjoni tad-*data*. Jenhtieg li l-partijiet speċifiċi meħtieġa tad-dokumentazzjoni teknika fil-parti tal-bażi tad-*data* tal-prodotti dwar il-konformità jinżammu disponibbli kemm għall-awtoritajiet ta' sorveljanza tas-suq kif ukoll għall-Kummissjoni. Fejn l-informazzjoni teknika tkun wisq sensitiva biex tiġi inkluża fil-kategorija ta' dokumentazzjoni teknika, jenhtieg li l-awtoritajiet tas-sorveljanza tas-suq ikollhom aċċess għal dik l-informazzjoni meta jkun meħtieġ f'konformità mad-dmir ta' kooperazzjoni tal-fornituri jew permezz ta' partijiet addizzjonali tad-dokumentazzjoni teknika li l-fornituri jtellgħu fil-bażi tad-*data* tal-prodotti fuq bażi volontarja.
- (27) Qed jiżded il-bejgħ tat-tajers permezz ta' pjattaformi ta' bejgħ fuq l-internet, pjuttost milli direttament minn għand il-fornituri. Għalhekk, jenhtieg li l-fornituri ta' servizzi ta' hosting jiffaċilitaw il-wiri tat-tikketta tat-tajer u tal-iskeda ta' informazzjoni dwar il-prodott li jkunu pprovduti mill-fornitur qrib l-indikazzjoni tal-prezz. Jenhtieg li huma jinfurmaw lid-distributur dwar l-obbligi tal-wiri tat-tikketta tat-tajer u tal-iskeda ta' informazzjoni dwar il-prodott, iżda mhux li jkunu responsabbli għall-preċiżjoni jew il-kontenut ta' dik it-tikketta tat-tajer jew tal-iskeda ta' informazzjoni dwar il-prodott. L-obbligi imposti fuq il-fornituri ta' servizzi ta' hosting taht dan ir-Regolament jenhtieg li jibqgħu limitati għal dak li huwa raġonevoli u jenhtieg li ma jammontawx għal obbligi ġenerali ta' monitoraġġ tal-informazzjoni li jaħznu jew ta' tiftix attiv ta' fatti jew ċirkostanzi li jindikaw attivitajiet li mhumix konformi mar-rekwiziti ta' dan ir-Regolament. Madankollu, l-Artikolu 14(1) tad-Direttiva 2000/31/KE tal-Parlament Ewropew u tal-Kunsill⁽¹⁰⁾ jeħtieġ li l-fornituri ta' servizzi ta' hosting li jkunu jixtiequ jibbenefikaw mill-eżenzjoni mir-responsabbiltà li tinsab f'dik id-dispożizzjoni, jaġixxu mingħajr dewmien biex inehhu jew iwaqqfu l-aċċess għal informazzjoni li jaħznu fuq it-talba ta' riċevituri tas-servizzi tagħhom fejn tali informazzjoni ma tikkonformax mar-rekwiziti ta' dan ir-Regolament, bħal dawk relatati ma' tikketti ta' tajers jew skedi ta' informazzjoni dwar il-prodott li jkunu nieqsa, mhux kompleti jew żbaljati. Jenhtieg li huma jagħmlu dan hekk kif jiksbu tagħrif fil-fatt ta' tali informazzjoni jew, fir-rigward ta' talbiet għal danni, hekk kif isiru konxji ta' tali informazzjoni, pereżempju permezz ta' informazzjoni speċifika pprovduta minn awtorità tas-sorveljanza tas-suq. Il-fornituri li jbigħu direttament lill-utenti aħharija permezz tas-siti web tagħhom stess huma soġġetti għall-istess obbligi ta' bejgħ mill-bogħod tad-distributuri.
- (28) Jenhtieg li r-reżistenza għad-dawrien, il-qabda fuq l-imxarrab, l-istorbju tad-dawrien estern u parametri oħra jitkejlu f'konformità ma' metodi affidabbli, preċiżi u riproducibbli li jiehdu kont tal-metodi ta' kejl u ta' kalkolu li huma ġeneralment rikonnoxxuti bhala l-aktar reċenti u avvanzati. Sa fejn huwa possibbli, jenhtieg li tali metodi jirriflettu l-imġiba tal-konsumatur medju, u li jkunu robusti sabiex jiskoraġġixxu l-evazzjoni kemm intenzjonali kif ukoll mhux intenzjonali. It-tikketti tat-tajers jenhtieg li jirriflettu l-prestazzjoni komparattiva tat-tajers fl-użu reali, fi hdan il-limiti imposti li jirriżultaw mill-bżonn ta' ttestjar fil-laboratorju li jkun affidabbli, preċiż u riproducibbli, sabiex l-utenti aħharija jkunu jistgħu jqabblu tajers differenti u sabiex jiġu limitati l-kostijiet tal-ittestjar għall-manifatturi.

⁽¹⁰⁾ Id-Direttiva 2000/31/KE tal-Parlament Ewropew u tal-Kunsill tat-8 ta' Ġunju 2000 dwar ċerti aspetti legali tas-servizzi minn soċjetà tal-informazzjoni, partikularment il-kummerċ elettroniku, fis-Suq Intern (Direttiva dwar il-kummerċ elettroniku) (GU L 178, 17.7.2000, p. 1).

- (29) Fejn ikollhom raġuni suffiċjenti li jemmnu li fornitur ma żgurax l-akkuratezza tat-tikketta tat-tajer u sabiex jagħtu aktar fiduċja lill-konsumaturi, jenħtieġ li l-awtoritajiet nazzjonali kif definiti fil-punt (37) tal-Artikolu 3 tar-Regolament (UE) 2018/858 tal-Parlament Ewropew u tal-Kunsill ⁽¹¹⁾ jikkontrollaw jekk il-klassijiet għar-reżistenza għad-dawrien, il-qabda fuq l-imxarrab u l-istorbju estern tad-dawrien murija fuq it-tikketta tat-tajer, kif ukoll il-pittogrammi għal parametri oħra, jikkorrispondux għad-dokumentazzjoni pprovduta mill-fornitur bbażata fuq riżultati ta' testijiet u kalkoli. Tali kontrolli jistgħu jsiru matul il-proċess tal-approvazzjoni tat-tip u mhux neċessarjament jeħtieġu l-ittestjar fiżiku tat-tajer.
- (30) Il-konformità mill-fornituri, il-bejjiegha bl-ingrossa, in-negozjanti u distributuri oħra mad-dispożizzjonijiet dwar it-tikkettar tat-tajers hija essenzjali sabiex ikunu żgurati kondizzjonijiet ekwivalenti ta' kompetizzjoni fl-Unjoni. Għaldaqstant, jenħtieġ li l-Istati Membri jimmonitorjaw tali konformità permezz ta' kontrolli *ex post* regolari u sorveljanza tas-suq f'konformità mar-Regolament (UE) Nru 2019/1020 tal-Parlament Ewropew u tal-Kunsill ⁽¹²⁾.
- (31) Sabiex jiġi ffaċilitat il-monitoraġġ tal-konformità, tinghata għodda siewja lill-utenti aħharija u jinghata lok għal modi alternattivi għad-distributuri biex jirċievu skedi tal-informazzjoni dwar il-prodott, jenħtieġ li t-tajers jiġu inklużi fil-bażi tad-*data* stabbilita taht ir-Regolament (UE) 2017/1369. Dak ir-Regolament għandu għalhekk jiġi emendat kif meħtieġ.
- (32) Sabiex l-utenti aħharija jkollhom fiduċja fit-tikketta tat-tajer, jenħtieġ li tikketti oħra li jimitawha ma jkunux permessi. Għall-istess raġuni, jenħtieġ li tikketti, marki, simboli jew iskrizzjonijiet oħra li x'aktarx iqarrqu bl-utenti aħharija jew jikkonfonduhom fir-rigward tal-parametri koperti mit-tikketta tat-tajer ma jkunux permessi.
- (33) Jenħtieġ li l-penali applikabbli għall-ksur tad-dispożizzjonijiet ta' dan ir-Regolament u tal-atti delegati adottati taħtu jkunu effettivi, proporzjonati u dissważivi.
- (34) Biex jippromwovu l-effiċjenza fl-użu tal-enerġija, il-mitigazzjoni tat-tibdil fil-klima, is-sikurezza tat-toroq u l-harsien tal-ambjent, jenħtieġ li l-Istati Membri jkunu jistgħu jgħallu inkentivi għall-użu ta' tajers effiċjenti fl-użu tal-enerġija u sikuri. L-Istati Membri huma liberi li jiddeċiedu dwar in-natura ta' tali inkentivi. Jenħtieġ li tali inkentivi jikkonformaw mar-regoli tal-Unjoni dwar l-għajnuna mill-Istat u jenħtieġ li ma jkunux ostakli mhux ġustifikabbli għas-suq. Dan ir-Regolament ma jippreġudikax l-eżitu ta' kwalunkwe proċedura ta' għajnuna mill-Istat li tista' ssir f'konformità mal-Artikoli 107 u 108 tat-Trattat dwar il-Funzjonament tal-Unjoni Ewropea (TFUE) fir-rigward ta' tali inkentivi.
- (35) Sabiex jiġu emendati l-kontenut u l-format tat-tikketta tat-tajer, jiġu introdotti rekwiżiti fir-rigward ta' tajers ittredjati mill-ġdid, tal-brix tat-tajers u ta' kilometraġġ, u jiġu adattati l-Annessi għall-progress teknoloġiku, jenħtieġ li tiġi delegata lill-Kummissjoni s-setgħa li tadotta atti f'konformità mal-Artikolu 290 TFUE. Huwa partikolarment importanti li l-Kummissjoni ttwettaq konsultazzjonijiet adatti matul il-ħidma preparatorja tagħha, inkluż fil-livell ta' esperti, u li dawk il-konsultazzjonijiet jitwettqu f'konformità mal-prinċipji stabbiliti fil-Ftehim Interstituzzjonali tat-13 ta' April 2016 dwar it-Tfassil Aħjar tal-Liġijiet ⁽¹³⁾. B'mod partikolari, biex tiġi żgurata partecipazzjoni ugwali fit-thejjija ta' atti delegati, il-Parlament Ewropew u l-Kunsill jirċievu d-dokumenti kollha fl-istess ħin li jirċevuhom l-esperti tal-Istati Membri, u l-esperti tagħhom b'mod sistematiku jkollhom aċċess għal-laqqhat tal-gruppi ta' esperti tal-Kummissjoni li jitrattaw it-thejjija ta' atti delegati.
- (36) Ladarba jkunu disponibbli metodi affidabbli, preċiżi u riproducibbli biex jittestjaw u jkejlu l-brix tat-tajers u l-kilometraġġ, jenħtieġ li l-Kummissjoni tivvaluta l-fattibbiltà li tiżdied informazzjoni dwar il-brix tat-tajers u l-kilometraġġ fuq it-tikketta tat-tajer. Meta tipproponi att delegat biex il-brix tat-tajers u l-kilometraġġ jiżdiedu mat-tikketta tat-tajer, jenħtieġ li l-Kummissjoni tqis din il-valutazzjoni, u tikkollabora mill-qrib mal-industrija, ma' organizzazzjonijiet rilevanti ta' standardizzazzjoni, bħall-Kumitat Ewropew għall-Istandardizzazzjoni (CEN), il-Kummissjoni Ekonomika għall-Ewropa tan-Nazzjonijiet Uniti (NU/KEE) jew l-Organizzazzjoni Internazzjonali għall-Istandardizzazzjoni (ISO), u ma' rappreżentanti ta' partijiet ikkonċernati oħra li jkunu interessati fl-iżvilupp ta' metodi adatti ta' ttestjar. Jenħtieġ li l-informazzjoni dwar il-brix tat-tajers u l-kilometraġġ ma tkunx ambigwa u jenħtieġ li ma taffettwax b'mod negattiv l-intelligibbiltà ċara u l-effikaċja tat-tikketta, kollha kemm hi, tat-tajer għall-utenti aħharija. Tali informazzjoni tippermetti wkoll li l-utenti aħharija jagħmlu għażla infurmata fir-rigward ta' tajers, il-hajja utli tagħhom u r-rilaxx mhux intenzjonat ta' mikroplastici. Dan jgħin fil-harsien tal-ambjent u fl-istess waqt jippermetti lill-utenti aħharija jagħmlu stima tal-ispejjeż operattivi tat-tajers fuq perijodu ta' żmien itwal.

⁽¹¹⁾ Ir-Regolament (UE) 2018/858 tal-Parlament Ewropew u tal-Kunsill tat-30 ta' Mejju 2018 dwar l-approvazzjoni u s-sorveljanza tas-suq ta' vetturi bil-mutur u t-trejlers tagħhom, u ta' sistemi, komponenti u unitajiet tekniċi separati maħsuba għal tali vetturi, li jemenda r-Regolamenti (KE) Nru 715/2007 u (KE) Nru 595/2009 u li jhassar id-Direttiva 2007/46/KE (GU L 151, 14.6.2018, p. 1).

⁽¹²⁾ Ir-Regolament (UE) 2019/1020 tal-Parlament Ewropew u tal-Kunsill tal-20 ta' Ġunju 2019 dwar is-sorveljanza tas-suq u l-konformità tal-prodotti u li jemenda d-Direttiva 2004/42/KE u r-Regolamenti (KE) Nru 765/2008 u (UE) Nru 305/2011 (GU L 169, 25.6.2019, p. 1).

⁽¹³⁾ GU L 123, 12.5.2016, p. 1.

- (37) Jenhtieg li ma jkunx rikjest li t-tajers li digà tqiegħdu fis-suq qabel id-data tal-applikazzjoni ta' dan ir-Regolament jiġu pprovduti b'tikketta ġdida ta' tajer.
- (38) Id-daqs tat-tikketta ta' tajer jenhtieg li jibqa' l-istess bħal dak stabbilit fir-Regolament (KE) Nru 1222/2009. Jenhtieg li jiġu inklużi fit-tikketta tat-tajer dettalji dwar il-qabda fuq il-borra u l-qabda fuq is-silġ u l-kodiċi QR.
- (39) Jenhtieg li l-Kummissjoni twettaq evalwazzjoni ta' dan ir-Regolament. F'konformità mal-paragrafu 22 tal-Ftehim Interistituzzjonali tat-13 ta' April 2016 dwar it-Tfassil Aħjar tal-Liġijiet, jenhtieg li dik l-evalwazzjoni tkun ibbażata fuq l-effiċjenza, l-effettività, ir-rilevanza, il-koerenza u l-valur miżjud, u li tipprovi l-bażi għall-valutazzjonijiet tal-impatt ta' għażliet għal azzjoni ulterjuri.
- (40) Minhabba li l-għan ta' dan ir-Regolament, jiġifieri ż-żieda tas-sikurezza, tal-protezzjoni tas-saħħa u tal-effiċjenza ekonomika u ambjentali tat-trasport bit-triq billi tingħata informazzjoni lill-utenti aħħarija biex dawn ikunu jistgħu jagħzlu tajers aktar effiċjenti fl-użu tal-fjuwil, li jservu aktar fit-tul, li jkunu aktar sikuri u b'livell aktar baxx ta' storbju, ma jistax jinkiseb b'mod suffiċjenti mill-Istati Membri għaliex dan jehtieg informazzjoni armonizzata għall-utenti aħħarija, iżda pjuttost jista', minhabba l-htieġa għal qafas regolatorju armonizzat u kondizzjonijiet ekwivalenti ta' kompetizzjoni għall-manifatturi, jinkiseb aħjar fil-livell tal-Unjoni, l-Unjoni tista' tadotta miżuri, f'konformità mal-prinċipju ta' sussidjarjetà kif stabbilit fl-Artikolu 5 tat-Trattat dwar l-Unjoni Ewropea (TUE). Regolament jibqa' l-istrument legali adatt peress li jimponi regoli ċari u dettaljati li jipprekludu traspożizzjoni diverġenti mill-Istati Membri u b'hekk jiżgura livell oghla ta' armonizzazzjoni fl-Unjoni kollha. Qafas regolatorju armonizzat fil-livell tal-Unjoni pjuttost milli fil-livell tal-Istat Membru jnaqqas il-kostijiet għall-fornituri, jiżgura kondizzjonijiet ekwivalenti ta' kompetizzjoni u jiżgura l-moviment liberu tal-merkanzija fis-suq intern kollu. F'konformità mal-prinċipju ta' proporzjonalità, kif stabbilit fl-Artikolu 5 TUE, dan ir-Regolament ma jmurx lil hinn minn dak li hu meħtieġ sabiex jinkiseb dak l-għan.
- (41) Għaldaqstant, jenhtieg li r-Regolament (KE) Nru 1222/2009 jithassar b'effett mid-data tal-applikazzjoni ta' dan ir-Regolament,

ADOPTAW DAN IR-REGOLAMENT:

Artikolu 1

Suġġett

Dan ir-Regolament jistabbilixxi qafas għall-għoti ta' informazzjoni armonizzata dwar il-parametri tat-tajers permezz tat-tikkettar, biex l-utenti aħħarija jkunu jistgħu jagħmlu għażla infurmata meta jixtru t-tajers, sabiex jiżdedu s-sikurezza, il-protezzjoni tas-saħħa, u l-effiċjenza ekonomika u ambjentali tat-trasport bit-triq, permezz tal-promozzjoni ta' tajers effiċjenti fl-użu tal-fjuwil, li jservu fit-tul u li jkunu sikuri b'livelli baxxi ta' storbju.

Artikolu 2

Kamp ta' applikazzjoni

1. Dan ir-Regolament japplika għat-tajers C1, it-tajers C2 u t-tajers C3 li jitqiegħdu fis-suq.

Ir-reqwiziti għal tajers ittredjati mill-ġdid japplikaw ladarba jkun disponibbli, f'konformità mal-Artikolu 13, metodu ta' ttestjar adatt għall-kejl tal-prestazzjoni ta' tali tajers.

2. Dan ir-Regolament ma japplikax għal:

- (a) tajers off-road professjonali;
- (b) tajers iddisinjata biex jiġu armati biss fuq vetturi registrati għall-ewwel darba qabel l-1 ta' Ottubru 1990;
- (c) tajers ta' rikambju tat-tip T għal użu temporanju;
- (d) tajers li l-kategorija tal-veloċità tagħhom hija ta' anqas minn 80 km/h;
- (e) tajers li d-dijametru nominali tar-rimm tagħhom ma jkunx aktar minn 254 mm jew ikun 635 mm jew aktar;
- (f) tajers mgħammra b'mezzi addizzjonali biex itejbu l-proprietajiet tat-trazzjoni, bħat-tajers bl-istuds;
- (g) tajers iddisinjata biss biex jiġu armati fuq vetturi maħsubin esklużivament għat-tlielaq;
- (h) tajers użati, dment li tali tajers ma jkunux importati minn pajjiż terz.

Artikolu 3

Definizzjonijiet

Għall-finijiet ta' dan ir-Regolament, japplikaw id-definizzjonijiet li ġejjin:

- (1) "tajers C1", "tajers C2" u "tajers C3" tfisser tajers li jappartjenu għall-klassijiet rispettivi stabbiliti fl-Artikolu 8(1) tar-Regolament (KE) Nru 661/2009;
- (2) "tajer ittredjat mill-ġdid" tfisser tajer użat li jiġi rikondizzjonat billi l-wiċċ mikul ta' barra jinbidel b'materjal ġdid;
- (3) "tajer ta' rikambju tat-tip T għal użu temporanju" tfisser tajer ta' rikambju għal użu temporanju, iddisinjat biex jintuża fi pressjonijiet ta' nfiġ oġġla minn dawk stabbiliti għat-tajers standard u rinforzati;
- (4) "tajers off-road professjonali" tfisser tajer ta' użu speċjali, użat primarjament f'kondizzjonijiet severi ta' off-road;
- (5) "tikketta ta' tajer" tfisser dijagramma grafika, f'forma stampata jew elettronika, inkluż fil-forma ta' stiker, li tinkludi simboli biex l-utenti aħħarja jkunu infurmati dwar il-prestazzjoni ta' tajer jew ta' lott ta' tajers, relattivament għall-parametri stabbiliti fl-Anness I;
- (6) "post tal-bejgħ" tfisser post fejn it-tajers huma murija jew mahżuna u jkunu offruti għall-bejgħ, inklużi show rooms tal-karozzi fejn it-tajers li mhumiex armati fuq il-vetturi jkunu offruti għall-bejgħ lil utenti aħħarja;
- (7) "materjal promozzjonali tekniku" tfisser dokumentazzjoni, f'forma stampata jew elettronika, li tkun prodotta minn fornitur biex tissupplimenta materjal ta' reklamar bl-informazzjoni li tinsab fl-Anness IV;
- (8) "skeda ta' informazzjoni dwar il-prodott" tfisser dokument standard li fih l-informazzjoni li tinsab fl-Anness III u li jkun f'forma stampata jew elettronika;
- (9) "dokumentazzjoni teknika" tfisser dokumentazzjoni li tkun biżżejjed biex tippermetti lill-awtoritajiet tas-sorveljanza tas-suq jivvalutaw il-preċiżjoni tat-tikketta tat-tajer u tal-iskeda ta' informazzjoni, inkluż l-informazzjoni li tinsab fil-punt (2) tal-Anness VII;
- (10) "bażi tad-data tal-prodotti" tfisser il-bażi tad-data tal-prodotti stabbilita skont l-Artikolu 12 tar-Regolament (UE) 2017/1369;
- (11) "bejgħ mill-bogħod" tfisser l-offerta ta' bejgħ, kiri, jew bejgħ bin-nifs bil-posta, minn katalogu, fuq l-internet, bit-telemarketing jew bi kwalunkwe metodu ieħor, li permezz tagħha l-utent aħħari potenzjali ma jkunx mistenni li jara t-tajer espost;
- (12) "manifattur" tfisser manifattur kif definit fil-punt (8) tal-Artikolu 3 tar-Regolament (UE) 2019/1020;
- (13) "importatur" tfisser importatur kif definit fil-punt (9) tal-Artikolu 3 tar-Regolament (UE) 2019/1020;
- (14) "rappreżentant awtorizzat" tfisser persuna fiżika jew ġuridika stabbilita fl-Unjoni li rċeviet mandat bil-miktub minn manifattur sabiex taġixxi fisem il-manifattur fir-rigward ta' kompiti speċifikati fir-rigward tal-obbligi tal-manifattur skont ir-rekwiżiti ta' dan ir-Regolament;
- (15) "fornitur" tfisser manifattur stabbilit fl-Unjoni, rappreżentant awtorizzat ta' manifattur li mhumiex stabbilit fl-Unjoni, jew importatur, li jqiegħed prodott fis-suq tal-Unjoni;
- (16) "distributtur" tfisser persuna fiżika jew ġuridika fil-katina tal-forniment, barra mill-fornitur, li tikkummerċjalizza prodott fis-suq;
- (17) "kummerċjalizzazzjoni fis-suq" tfisser kummerċjalizzazzjoni fis-suq kif definita fil-punt (1) tal-Artikolu 3 tar-Regolament (UE) 2019/1020;
- (18) "tqegħid fis-suq" tfisser tqegħid fis-suq kif definit fil-punt (2) tal-Artikolu 3 tar-Regolament (UE) 2019/1020;
- (19) "utent aħħari" tfisser konsumatur, diriġent ta' flotta jew intrapriża tat-trasport bit-triq li jixtru jew li huma mistennija li jixtru tajer;
- (20) "parametru" tfisser karatteristika ta' tajer li għandha impatt sinifikanti fuq l-ambjent, is-sikurezza tat-triq jew is-saħħa matul l-użu tat-tajer, bħall-brix tat-tajer, il-kilometraġġ, ir-reżistenza għad-dawrien, il-qabda fuq l-imxarrab, l-istorbju estern tad-dawrien, il-qabda fuq il-borra jew il-qabda fuq s-silġ;
- (21) "tip ta' tajer" tfisser verżjoni ta' tajer li għaliha l-karatteristiċi tekniċi fuq it-tikketta tat-tajer, l-iskeda ta' informazzjoni dwar il-prodott u l-identifikatur tat-tip ta' tajer ikunu l-istess għall-unitajiet kollha ta' dik il-verżjoni;
- (22) "tolleranza tal-verifika" tfisser id-devjazzjoni massima permissibbli bejn ir-riżultati tal-kejl u l-kalkolu tat-testijiet ta' verifika mwettqa minn, jew fisem, l-awtoritajiet ta' sorveljanza tas-suq, u l-valuri tal-parametri ddikjarati jew ippubblikati, li tirrifletti d-devjazzjoni li tirriżulta minn varjazzjoni interlaboratorja;

- (23) "identifikatur tat-tip ta' tajjer" tfisser kodiċi, generalment alfanumeriku, li jiddistingwi tip speċifiku ta' tajjer minn tipi oħra ta' tajjers li jkollhom l-istess isem kummerċjali jew l-istess trademark bhal dak tal-fornitur;
- (24) "tip ekwivalenti ta' tajjer" tfisser tip ta' tajjer li jitqiegħed fis-suq mill-istess fornitur bħala tip ieħor ta' tajjer b'identifikatur differenti tat-tip ta' tajjer u li jkollu l-istess karatteristiċi tekniċi li jkunu rilevanti għat-tikketta tat-tajjer u l-istess skeda ta' informazzjoni dwar il-prodott.

Artikolu 4

Obbligi tal-fornituri tat-tajjers

1. Il-fornituri għandhom jiżguraw li t-tajjers C1, it-tajjers C2 u t-tajjers C3 li jitqiegħdu fis-suq ikunu akkumpanjati minghajr hlas:
 - (a) għal kull tajjer individwali, b'tikketta tat-tajjer, fil-forma ta' stiker, li tkun konformi mar-rekwiżiti stabbiliti fl-Anness II, li tindika l-informazzjoni u l-klassi għal kull wiehed mill-parametri stabbiliti fl-Anness I, u bi skeda ta' informazzjoni dwar il-prodott; jew
 - (b) għal kull lott ta' tajjers identiċi, wiehed jew aktar, b'tikketta tat-tajjer, f'forma stampata, li tkun konformi mar-rekwiżiti stabbiliti fl-Anness II, li tindika l-informazzjoni u l-klassi għal kull wiehed mill-parametri stabbiliti fl-Anness I, u bi skeda ta' informazzjoni dwar il-prodott.
 2. Għat-tajjers mibjugħa jew offerti għal bejgħ permezz ta' bejgħ mill-bogħod, il-fornituri għandhom jiżguraw li t-tikketta tat-tajjer tintwera qrib l-indikazzjoni tal-prezz, u li l-iskeda ta' informazzjoni dwar il-prodott tkun aċċessibbli, inkluż, b'talba mill-utent aħhari, f'forma stampata. Id-daqs tat-tikketta tat-tajjer għandu jkun tali li hija tkun tidher u tinqara b'mod ċar u għandu jkun proporzjonat għad-daqs speċifikat fil-punt 2.1 tal-Anness II.
- Għat-tajjers mibjugħa jew offruti għall-bejgħ fuq l-internet, il-fornituri jistgħu jagħmlu t-tikketta tat-tajjer għal tip speċifiku ta' tajjer disponibbli f'wirja ġo oħra.
3. Il-fornituri għandhom jiżguraw li kwalunkwe reklam viżiv għal tip speċifiku ta' tajjer juri t-tikketta tat-tajjer. Jekk ir-reklam viżiv jindika l-prezz għal dak it-tip ta' tajjer, it-tikketta tat-tajjer għandha tintwera qrib l-indikazzjoni tal-prezz.
- Għal reklami viżivi fuq l-internet, il-fornituri jistgħu jagħmlu t-tikketta tat-tajjer disponibbli f'wirja ġo oħra.
4. Il-fornituri għandhom jiżguraw li kwalunkwe materjal promozzjonali tekniku dwar tip speċifiku ta' tajjer juri t-tikketta ta' dak it-tip ta' tajjer u jinkludi l-informazzjoni li tinsab fl-Anness IV.
 5. Il-fornituri għandhom jipprovdu lil awtorità nazzjonali rilevanti, kif definita fil-punt (37) tal-Artikolu 3 tar-Regolament (UE) 2018/858 il-valuri użati biex jiġu ddeterminati l-klassijiet relatati u kwalunkwe informazzjoni addizzjonali dwar il-prestazzjoni li l-fornitur jiddikjara fuq it-tikketta tat-tajjer għal dawk it-tipi ta' tajjers f'konformità mal-Anness I ta' dan ir-Regolament, kif ukoll it-tikketta tat-tajjer li tikkonforma mar-rekwiżiti li jinsabu fl-Anness II ta' dan ir-Regolament. Dik l-informazzjoni għandha tiġi ppreżentata lill-awtorità nazzjonali rilevanti abbażi tal-Artikolu 5(1) u (2) ta' dan ir-Regolament qabel it-tqegħid fis-suq tat-tipi ta' tajjers inkwistjoni, sabiex l-awtorità tkun tista' tivverifika l-precizjoni tat-tikketta tat-tajjer.
 6. Il-fornituri għandhom jiżguraw il-precizjoni tat-tikketti tat-tajjers u tal-iskedi ta' informazzjoni dwar il-prodotti li huma jipprovdu.
 7. Il-fornituri jistgħu jagħmlu dokumentazzjoni teknika disponibbli lill-awtoritajiet ta' Stati Membri li mhumiex dawk l-awtoritajiet indikati fil-paragrafu 5 jew lil korpi nazzjonali akkreditati rilevanti, fuq talba.
 8. Il-fornituri għandhom jikkooperaw mal-awtoritajiet tas-sorveljanza tas-suq u għandhom jiehdu azzjoni immedjata biex jirrimedjaw kwalunkwe każ ta' nuqqas ta' konformità ma' dan ir-Regolament li għalih huma jkunu responsabbli, fuq inizjattiva tagħhom stess jew meta jintalbu jagħmlu dan mill-awtoritajiet tas-sorveljanza tas-suq.
 9. Il-fornituri ma għandhomx jipprovdu jew juru tikketti, marki, simboli jew iskrizzjonijiet oħra li ma jikkonformawx ma' dan ir-Regolament u li x'aktarx iqarrqu bl-utenti aħharija jew jikkonfonduhom fir-rigward tal-parametri stabbiliti fl-Anness I.
 10. Il-fornituri ma għandhomx jipprovdu jew juru tikketti li jimitaw it-tikketta ta' tajjer prevista f'dan ir-Regolament.

Artikolu 5

Obbligi tal-fornituri tat-tajers fir-rigward tal-baži tad-data tal-prodotti

1. B'effett mill-1 ta' Mejju 2021, il-fornituri għandhom idahhlu l-informazzjoni li tinsab fl-Anness VII fil-baži tad-data tal-prodotti qabel ma jqiegħdu fis-suq tajer prodott wara dik id-data.
2. Għal tajers li jkunu ġew prodotti bejn il-25 ta' Ġunju 2020 u t-30 ta' April 2021, il-fornitur għandu jdahhhal l-informazzjoni li tinsab fl-Anness VII fil-baži tad-data tal-prodotti sat-30 ta' Novembru 2021.
3. Għal tajers li jitqiegħdu fis-suq qabel il-25 ta' Ġunju 2020, il-fornitur jista' jdahhhal fil-baži tad-data tal-prodotti l-informazzjoni li tinsab fl-Anness VII.
4. Sakemm l-informazzjoni msemmija fil-paragrafi 1 u 2 ma tkunx iddahhlet fil-baži tad-data tal-prodotti, il-fornitur għandu jagħmel verżjoni elettronika tad-dokumentazzjoni teknika disponibbli għall-ispezzjoni fi żmien 10 jjiem ta' xogħol minn meta jirċievi talba minn awtorità tas-sorveljanza tas-suq.
5. Fejn l-awtoritajiet tal-approvazzjoni tat-tip jew l-awtoritajiet tas-sorveljanza tas-suq ikunu jehtieġu informazzjoni oħra minbarra dik li tinsab fl-Anness VII biex iwettqu l-kompiti tagħhom taht dan ir-Regolament, il-fornitur għandu jipprovdihom dik l-informazzjoni fuq talba.
6. Tajer li għalih isiru bidliet li jkunu rilevanti għat-tikketta tat-tajer jew għall-iskeda ta' informazzjoni dwar il-prodott għandu jitqies tip ta' tajer ġdid. Il-fornitur għandu jindika fil-baži tad-data tal-prodotti meta ma jibqax iqiegħed fis-suq unitajiet kummerċjali ta' ċertu tip ta' tajer.
7. Wara li l-aħħar unità ta' tip ta' tajer tkun tqiegħdet fis-suq, il-fornitur għandu jzomm l-informazzjoni dwar dak it-tip ta' tajer fil-parti dwar il-konformità tal-baži tad-data tal-prodotti għal perijodu ta' hames snin.

Artikolu 6

Obbligi tad-distributuri tat-tajers

1. Id-distributuri għandhom jiżguraw li:
 - (a) fil-post tal-bejgħ, it-tajers ikollhom fuqhom tikketta tat-tajer, fil-forma ta' stiker, li tikkonforma mar-rekwiżiti stabbiliti fl-Anness II, ipprovduta mill-fornitur skont il-punt (a) tal-Artikolu 4(1) fpożizzjoni li tidher b'mod ċar u li tinqara kollha kemm hi, u li l-iskeda ta' informazzjoni dwar il-prodott tkun disponibbli, inkluż, fuq talba, f'forma stampata; jew
 - (b) qabel il-bejgħ ta' tajer li jkun parti minn lott ta' tajers identici, wiehed jew aktar, it-tikketta tat-tajer, f'forma stampata, li tikkonforma mar-rekwiżiti stabbiliti fl-Anness II, tintwera lill-utent aħhari u tidher b'mod ċar qrib it-tajer fil-post tal-bejgħ, u li l-iskeda ta' informazzjoni dwar il-prodott tkun disponibbli.
2. Id-distributuri għandhom jiżguraw li kwalunkwe reklam viżiv għal tip speċifiku ta' tajer juri t-tikketta tat-tajer. Jekk ir-reklam viżiv jindika l-prezz għal dak it-tip ta' tajer, it-tikketta tat-tajer għandha tintwera qrib l-indikazzjoni tal-prezz.

Għal reklami viżivi fuq l-internet ta' tip speċifiku ta' tajer, id-distributuri jistgħu jagħmlu t-tikketta tat-tajer disponibbli f'wirja ġo oħra.
3. Id-distributuri għandhom jiżguraw li kwalunkwe materjal promozzjonali tekniku dwar tip speċifiku ta' tajer juri t-tikketta tat-tajer u jinkludi l-informazzjoni li tinsab fl-Anness IV.
4. Id-distributuri għandhom jiżguraw li, fejn it-tajers offruti għall-bejgħ ma jkunux viżibbli għall-utent aħhari fil-hin tal-bejgħ, huma jipprovdu lill-utent aħhari kopja tat-tikketta tat-tajer qabel il-bejgħ.
5. Id-distributuri għandhom jiżguraw li għal kwalunkwe bejgħ mill-bogħod ibbażat fuq karta stampata tintwera t-tikketta tat-tajer u li l-utenti aħharija jistgħu jaċċessaw l-iskeda ta' informazzjoni dwar il-prodott permezz ta' sit web li jagħti aċċess bla ħlas, u jistgħu jitolbu kopja stampata tal-iskeda ta' informazzjoni dwar il-prodott.
6. Id-distributuri li jbigħu mill-bogħod abbażi tat-telemarketing għandhom jinfurmaw lill-utenti aħharija bil-klassijiet għal kull wiehed mill-parametri fuq it-tikketta tat-tajer, u jinfurmaw lill-utenti aħharija li huma jistgħu jaċċessaw it-tikketta tat-tajer u l-iskeda ta' informazzjoni dwar il-prodott permezz ta' sit web li jagħti aċċess bla ħlas, u billi jitolbu kopja stampata.
7. Għat-tajers mibjugħa jew offerti għal bejgħ fuq l-internet, id-distributuri għandhom jiżguraw li t-tikketta tat-tajer tintwera qrib l-indikazzjoni tal-prezz u li l-iskeda ta' informazzjoni dwar il-prodott tkun aċċessibbli. Id-daqs tat-tikketta tat-tajer għandu jkun tali li hija tkun tidher u tinqara b'mod ċar u għandu jkun proporzjonat għad-daqs speċifikat fil-punt 2.1 tal-Anness II.

Id-distributuri jistgħu jagħmlu t-tikketta tat-tajer għal tip speċifiku ta' tajer disponibbli f'wirja go ohra.

Artikolu 7

Obbligi tal-fornituri tal-vetturi u tad-distributuri tal-vetturi

Fejn l-utenti aħharija jkunu beħsiebhom jakkwistaw vettura ġdida, il-fornituri tal-vetturi u d-distributuri tal-vetturi għandhom jagħtu, qabel ma jsir il-bejgħ, lil daww l-utenti aħharija t-tikketta għat-tajers offruti jew immuntati mal-vettura u kwalunkwe materjal promozzjonali tekniku rilevanti, u għandhom jiżguraw li l-iskeda ta' informazzjoni dwar il-prodott tkun disponibbli.

Artikolu 8

Obbligi ta' fornituri ta' servizzi ta' hosting

Fejn fornitur ta' servizzi kif imsemmi fl-Artikolu 14 tad-Direttiva 2000/31/KE jippermetti l-bejgħ ta' tajers permezz tas-sit web tiegħu, dak il-fornitur tas-servizz għandu jippermetti l-wiri tat-tikketta tat-tajer u tal-iskeda ta' informazzjoni dwar il-prodott ipprovduti mill-fornitur qrib l-indikazzjoni tal-prezz u għandu jinforma lid-distributur dwar l-obbligu li jesponi t-tikketta tat-tajer u l-iskeda ta' informazzjoni dwar il-prodott.

Artikolu 9

Metodi ta' ttestjar u ta' kejl

L-informazzjoni li għandha tingħata taht l-Artikoli 4, 6 u 7 dwar il-parametri indikati fuq it-tikketta tat-tajer għandha tinkiseb f'konformità mal-metodi ta' ttestjar imsemmija fl-Anness I u mal-proċedura ta' allinjament fil-laboratorju msemmija fl-Anness V.

Artikolu 10

Proċedura ta' verifika

Għal kull wiehed mill-parametri stabbiliti fl-Anness I, l-Istati Membri għandhom japplikaw il-proċedura ta' verifika stabbilita fl-Anness VI meta jivvalutaw il-konformità tal-klassijiet iddikjarati ma' dan ir-Regolament.

Artikolu 11

Obbligi tal-Istati Membri

1. L-Istati Membri ma għandhomx jimpedixxu t-tqeghid fis-suq jew fis-servizz ta' tajers fit-territorji tagħhom fejn tali tajers jikkonformaw ma' dan ir-Regolament.
2. Fejn l-Istati Membri jagħtu inċentivi fir-rigward tat-tajers, tali inċentivi għandhom ikunu mmirati biss lejn tajers fil-klassi A jew B fir-rigward tar-reżistenza għad-dawrien jew il-qabda fuq l-imxarrab fis-sens tal-Partijiet A u B tal-Anness I, rispettivament. It-tassazzjoni u l-miżuri fiskali ma għandhomx jikkostitwixxu inċentivi għall-finijiet ta' dan ir-Regolament.
3. Mingħajr preġudizzju għar-Regolament (UE) 2019/1020, fejn l-awtorità nazzjonali rilevanti kif definita fil-punt (37) tal-Artikolu 3 tar-Regolament (UE) 2018/858 ikollha biżżejjed raġunijiet biex temmen li fornitur ma żgurax il-preċiżjoni tat-tikketta tat-tajer f'konformità mal-Artikolu 4(6) ta' dan ir-Regolament, din għandha tivverifika li l-klassijiet u kwalunkwe informazzjoni addizzjonali dwar il-prestazzjoni ddikjarata fuq it-tikketta tat-tajer jikkorrispondu għall-valuri u għad-dokumentazzjoni pprezentati mill-fornitur, f'konformità mal-Artikolu 4(5) ta' dan ir-Regolament.
4. F'konformità mar-Regolament (UE) 2019/1020, l-Istati Membri għandhom jiżguraw li l-awtoritajiet nazzjonali tas-sorveljanza tas-suq jistabbilixxu sistema ta' spezzjonijiet ta' rutina u ad hoc tal-postijiet tal-bejgħ bil-għan li tiġi żgurata l-konformità ma' dan ir-Regolament.
5. L-Istati Membri għandhom jistabbilixxu r-regoli dwar penali u mekkanizmi ta' infurzar applikabbli għall-ksur ta' dan ir-Regolament u tal-atti delegati adottati tahtu, u għandhom jiehdu l-miżuri kollha neċessarji biex jiżguraw li dawn jiġu implimentati. Il-penali previsti għandhom ikunu effettivi, proporzjonati u dissważivi. L-Istati Membri għandhom, sal-1 ta' Mejju 2021, jinnotifikaw lill-Kummissjoni b'dawk ir-regoli u b'dawk il-miżuri li ma jkunux gew innotifikati qabel lill-Kummissjoni, u għandhom jinnotifikawha, mingħajr dewmien, bi kwalunkwe emenda suċċessiva li taffettwawhom.

*Artikolu 12***Sorveljanza tas-suq tal-Unjoni u kontroll tal-prodotti li jidhlu fis-suq tal-Unjoni**

1. Ir-Regolament (UE) 2019/1020 għandu japplika għat-tajers koperti minn dan ir-Regolament u mill-atti delegati rilevanti adottati tahtu.
2. Il-Kummissjoni għandha tinkoraġġixxi u tappoġġa l-kooperazzjoni u l-iskambju tal-informazzjoni dwar is-sorveljanza tas-suq relatata mat-tikkettar tat-tajers bejn l-awtoritajiet tal-Istati Membri li jkunu responsabbli mis-sorveljanza tas-suq jew li jkunu inkarigati mill-kontroll tat-tajers li jidhlu fis-suq tal-Unjoni, kif ukoll bejn dawk l-awtoritajiet u l-Kummissjoni, b'mod partikolari bl-involvement tal-Grupp ta' Kooperazzjoni Amministrattiva għat-Tikkettar tat-Tajers aktar mill-qrib.
3. L-istrategiji nazzjonali tal-Istati Membri għas-sorveljanza tas-suq stabbiliti skont l-Artikolu 13 tar-Regolament (UE) 2019/1020 għandhom jinkludu azzjonijiet biex jiżguraw l-infurzar effettiv ta' dan ir-Regolament.
4. L-awtoritajiet tas-sorveljanza tas-suq jistgħu jirkupraw l-ispejjeż tal-ispezzjoni tad-dokumenti u l-ittestjar fiżiku fuq il-prodotti mill-fornitur f'każijiet ta' nonkonformità mill-fornitur ma' dan ir-Regolament jew l-atti delegati adottati tahtu.

*Artikolu 13***Atti delegati**

1. Il-Kummissjoni hija mogħtija s-setgħa li tadotta atti delegati skont l-Artikolu 14 biex temenda:
 - (a) l-Anness II fir-rigward tal-kontenut u l-format tat-tikketta tat-tajer;
 - (b) il-Partijiet D u E tal-Anness I u l-Annessi II, III, IV, V, VI u VII, billi tadatta l-valuri, il-metodi ta' kalkolu u r-rekwiziti stabbiliti fihom għall-progress teknologiku.
2. Sas-26 ta' Ġunju 2022, il-Kummissjoni għandha tadotta atti delegati skont l-Artikolu 14 sabiex tissupplimenta dan ir-Regolament billi tintroduċi rekwiziti godda ta' informazzjoni għat-tajers ittredjati mill-ġdid fl-Annessi, sakemm ikun hemm disponibbli metodu adatt tal-ittestjar.
3. Il-Kummissjoni hija mogħtija wkoll is-setgħa li tadotta atti delegati skont l-Artikolu 14 sabiex tinkludi parametri jew rekwiziti ta' informazzjoni għall-brix tat-tajers u għall-kilometraġġ, hekk kif metodi affidabbli, preċiżi u riproducibbli għall-ittestjar u l-kejl tal-brix tat-tajers u tal-kilometraġġ ikunu disponibbli għall-użu minn organizzazzjonijiet Ewropej jew internazzjonali tal-istandardizzazzjoni u sakemm jiġu ssodisfati l-kondizzjonijiet li ġejjin:
 - (a) il-Kummissjoni tkun wettqet bir-reqqa valutazzjoni tal-impatt; u
 - (b) il-Kummissjoni tkun wettqet konsultazzjoni xierqa mal-partijiet ikkonċernati rilevanti.
4. Fejn xieraq, waqt li tkun qiegħda thejji atti delegati, il-Kummissjoni għandha tittestja l-kontenut u l-format tat-tikketti tat-tajers ma' gruppi rappreżentattivi tal-konsumaturi tal-Unjoni biex jiġi żgurat li t-tikketti tat-tajers ikunu jinftiehm b'mod ċar, u għandha tippubblika r-riżultati.

*Artikolu 14***Eżercizzju tad-delega**

1. Is-setgħa ta' adożzjoni ta' atti delegati hija mogħtija lill-Kummissjoni soġġett għall-kundizzjonijiet stabbiliti f'dan l-Artikolu.
2. Is-setgħa ta' adożzjoni ta' atti delegati msemija fl-Artikolu 13 hija mogħtija lill-Kummissjoni għal perijodu ta' hames snin mill-25 ta' Ġunju 2020. Il-Kummissjoni għandha tfassal rapport fir-rigward tad-delega ta' setgħa mhux iktar tard minn disa' xhur qabel it-tmiem tal-perijodu ta' hames snin. Id-delega tas-setgħa għandha tiġi estiża awtomatikament għal perjodi ta' żmien identiċi, hliet jekk il-Parlament Ewropew jew il-Kunsill joġġezzjonaw għal tali estensjoni mhux aktar tard minn tliet xhur qabel it-tmiem ta' kull perijodu.
3. Id-delega tas-setgħa msemija fl-Artikolu 13 tista' tiġi revokata fi kwalunkwe mument mill-Parlament Ewropew jew mill-Kunsill. Deċiżjoni ta' revoka għandha ttejjm id-delega tas-setgħa speċifikata f'dik id-deċiżjoni. Din għandha ssir effettiva fil-jum wara l-pubblikazzjoni tad-deċiżjoni f'*Il-Ġurnal Uffiċjali tal-Unjoni Ewropea* jew f'data aktar tard speċifikata fih. M'għandhiex taffettwa l-validità ta' kwalunkwe att delegat li jkun diġà fis-sehħ.

4. Qabel ma tadotta att delegat, il-Kummissjoni għandha tikkonsulta ma' esperti mahturin minn kull Stat Membru skont il-principji stabbiliti fil-Ftehim Interistituzzjonali tat-13 ta' April 2016 dwar it-Tfassil Ahjar tal-Liġijiet.
5. Hekk kif tadotta att delegat, il-Kummissjoni għandha tinnotifikah simultanjament lill-Parlament Ewropew u lill-Kunsill.
6. Att delegat adottat skont l-Artikolu 13 għandu jidhol fis-sehh biss jekk ma tigix espressa oġġezzjoni mill-Parlament Ewropew jew mill-Kunsill fi żmien perijodu ta' xahrejn min-notifika ta' dak l-att lill-Parlament Ewropew u lill-Kunsill jew jekk, qabel ma jiskadi dak il-perijodu, il-Parlament Ewropew u l-Kunsill ikunu t-tnejn infurmaw lill-Kummissjoni li mhumiex ser jogġezzjonaw. Dak il-perijodu għandu jiġi estiż b'xahrejn fuq inizjattiva tal-Parlament Ewropew jew tal-Kunsill.

Artikolu 15

Evalwazzjoni u rapport

Sal-1 ta' Ġunju 2025, il-Kummissjoni għandha twettaq evalwazzjoni ta' dan ir-Regolament u tressaq rapport lill-Parlament Ewropew, lill-Kunsill u lill-Kumitat Ekonomiku u Soċjali Ewropew.

Dak ir-rapport għandu jivvaluta kemm dan ir-Regolament u l-atti delegati adottati tahtu kienu effettivi biex wasslu lill-utenti aħharja jagħzlu tajers ta' prestazzjoni ahjar, b'kont meħud tal-impatt ta' dan ir-Regolament u l-atti delegati adottati tahtu fuq in-negozju, il-konsum tal-fjuwil, is-sikurezza, l-emissjonijiet tal-gassijiet serra, is-sensibilizzazzjoni tal-konsumaturi u l-attivitajiet ta' sorveljanza tas-suq. Ir-rapport għandu jivvaluta wkoll l-ispejjeż u l-benefiċċji ta' verifika obligatorja indipendenti minn parti terza tal-informazzjoni mogħtija fit-tikketta tat-tajer, filwaqt li titqies l-esperjenza miksuba fir-rigward tal-qafas usa' previst mir-Regolament (KE) Nru 661/2009.

Artikolu 16

Emenda għar-Regolament (UE) 2017/1369

Fl-Artikolu 12(2) tar-Regolament (UE) Nru 2017/1369, il-punt (a) huwa ssostitwit b'dan li ġej:

“(a) li tappoġġa lill-awtoritajiet tas-sorveljanza tas-suq fit-tweqqif tal-kompiti tagħhom taht dan ir-Regolament u l-atti delegati rilevanti, inkluż l-infurzar tagħhom, u taht ir-Regolament (UE) 2020/740 tal-Parlament Ewropew u tal-Kunsill (*).

(* Ir-Regolament (UE) 2020/740 tal-Parlament Ewropew u tal-Kunsill ta' ... dwar it-tikkettar tat-tajers fir-rigward tal-effiċjenza tal-fjuwil u parametri oħra, li jemenda r-Regolament (UE) 2017/1369 u li jhassar ir-Regolament (KE) Nru 1222/2009 (ĠU L 177, 5.6.2020, p. 1).”.

Artikolu 17

Thassir tar-Regolament (KE) Nru 1222/2009

Ir-Regolament (KE) Nru 1222/2009 jithassar b'effett mill-1 ta' Mejju 2021.

Ir-referenzi li jsiru għar-Regolament imhassar għandhom jinftiehem bħala referenzi għal dan ir-Regolament u għandhom jinqraw skont it-tabella ta' korrelazzjoni fl-Anness VIII ta' dan ir-Regolament.

Artikolu 18

Dhul fis-sehh

Dan ir-Regolament għandu jidhol fis-sehh fl-ghoxrin jum wara dak tal-pubblikazzjoni tiegħu f'Il-Ġurnal Uffiċjali tal-Unjoni Ewropea.

Għandu japplika mill-1 ta' Mejju 2021.

Dan ir-Regolament għandu jorbot fl-intier tiegħu u japplika direttament fl-Istati Membri kollha.

Magħmul fi Brussell, il-25 ta' Mejju 2020.

Għall-Parlament Ewropew

Il-President

D. M. SASSOLI

Għall-Kunsill

Il-President

A. METELKO-ZGOMBIĆ

ANNEX I

ITTESTJAR, KLASSIFIKAZZJONI U KEJL TAL-PARAMETRI TAT-TAJERS

Parti A: Klassijiet tal-effiċjenza fl-użu tal-fjuwil u koeffiċjent tar-reżistenza għad-dawrien

Il-klassi tal-effiċjenza fl-użu tal-fjuwil għandha tiġi ddeterminata u murija fuq it-tikketta tat-tajer abbażi tal-koeffiċjent tar-reżistenza għad-dawrien (RRC fN/kN), skont l-iskala "A" sa "E" speċifikata fit-tabella hawn taht u għandha titkejjel skont l-Anness 6 tar-Regolament tan-NU/KEE Nru 117 u tiġi allinjata skont il-proċedura ta' allinjament fil-laboratorju deskritta fl-Anness V.

Jekk tip ta' tajer jappartjeni għal aktar minn klassi waħda ta' tajer (eż. C1 u C2), l-iskala tal-klassifikazzjoni uzata biex tiġi ddeterminata l-klassi tal-effiċjenza fl-użu tal-fjuwil ta' dak it-tip ta' tajer għandha tkun dik li hija applikabbli għall-ogħla klassi ta' tajer (eż. C2, mhux C1).

	Tajers C1	Tajers C2	Tajers C3
Klassi tal-effiċjenza fl-użu tal-fjuwil	RRC fN/kN	RRC fN/kN	RRC fN/kN
A	$RRC \leq 6,5$	$RRC \leq 5,5$	$RRC \leq 4,0$
B	$6,6 \leq RRC \leq 7,7$	$5,6 \leq RRC \leq 6,7$	$4,1 \leq RRC \leq 5,0$
C	$7,8 \leq RRC \leq 9,0$	$6,8 \leq RRC \leq 8,0$	$5,1 \leq RRC \leq 6,0$
D	$9,1 \leq RRC \leq 10,5$	$8,1 \leq RRC \leq 9,0$	$6,1 \leq RRC \leq 7,0$
E	$RRC \geq 10,6$	$RRC \geq 9,1$	$RRC \geq 7,1$

Parti B: Klassijiet tal-qabda fuq l-imxarrab

1. Il-klassi tal-qabda fuq l-imxarrab għandha tiġi ddeterminata u murija fuq it-tikketta tat-tajer abbażi tal-indiċi tal-qabda fuq l-imxarrab (G), skont l-iskala "A" sa "E" speċifikata fit-tabella hawn taht, ikkalkolata skont il-punt 2 u mkejla skont l-Anness 5 tar-Regolament tan-NU/KEE Nru 117.

2. Il-kalkolu tal-qabda fuq l-imxarrab (G)

$$G = G(T) - 0,03$$

fejn:

$G(T)$ = l-indiċi tal-qabda fuq l-imxarrab tat-tajer kandidat kif imkejjel f'ċiklu tal-ittestjar wieħed

	Tajers C1	Tajers C2	Tajers C3
Klassi tal-qabda fuq l-imxarrab	G	G	G
A	$1,55 \leq G$	$1,40 \leq G$	$1,25 \leq G$
B	$1,40 \leq G \leq 1,54$	$1,25 \leq G \leq 1,39$	$1,10 \leq G \leq 1,24$
C	$1,25 \leq G \leq 1,39$	$1,10 \leq G \leq 1,24$	$0,95 \leq G \leq 1,09$
D	$1,10 \leq G \leq 1,24$	$0,95 \leq G \leq 1,09$	$0,80 \leq G \leq 0,94$
E	$G \leq 1,09$	$G \leq 0,94$	$G \leq 0,79$

Parti C: Klassijiet u valur imkejjel tal-istorbju estern tad-dawrien

Il-valur imkejjel tal-istorbju estern tad-dawrien (N, fdB(A)) għandu jiġi ddikjarat f'decibeli u għandu jitkejjel skont l-Anness 3 tar-Regolament tan-NU/KEE Nru 117.

Il-klassi tal-istorbju estern tad-dawrien ghandha tigi ddeterminata u murija fuq it-tikketta tat-tajer abbaži tal-valuri limitu (LV) stabbiliti fil-Parti C tal-Anness II tar-Regolament (KE) Nru 661/2009 kif ġej:

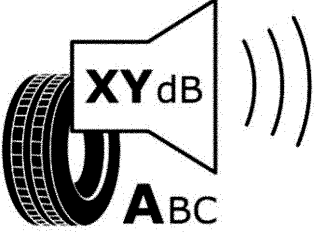
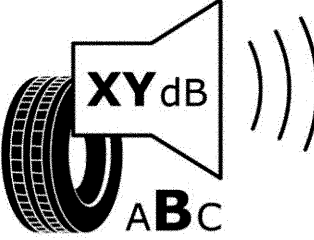
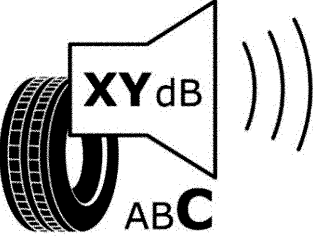
$N \leq LV - 3$	$LV - 3 < N \leq LV$	$N > LV$
		

Parti D: Qabda fuq il-borra

Il-prestazzjoni tal-qabda tat-tajers fuq il-borra ghandha tigi ttestjata skont l-Anness 7 tar-Regolament tan-NU/KEE Nru 117.

Tajer li jissodisfa l-valuri minimi tal-indiċi tal-qabda fuq il-borra stabbiliti fir-Regolament tan-NU/KEE Nru 117 ghandu jiġi kklassifikat bhala tajer għall-użu f'kondizzjonijiet severi ta' borra, u t-tikketta tat-tajer ghandha tinkludi l-pittogramma li ġejja.

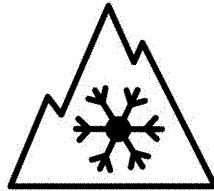

Parti E: Qabda fuq is-silġ

Il-prestazzjoni tal-qabda fuq is-silġ ghandha tigi ttestjata skont metodi affidabbli, preċiżi u riproduċibbli, inklużi, fejn xieraq, standards internazzjonali, li jiehdu kont tal-metodi ġeneralment rikonoxxuti bhala l-aktar reċenti u avvanzati.

It-tikketta tat-tajer li jissodisfa l-valuri minimi rilevanti tal-indiċi tal-qabda fuq is-silġ ghandha tinkludi l-pittogramma li ġejja.



ANNEX II

KONTENUT U FORMAT TAT-TIKKETTA TAT-TAJER

1. Kontenut tat-tikketta tat-tajer

1.1. Informazzjoni li għandha tkun inkluża fil-parti ta' fuq tat-tikketta tat-tajer.

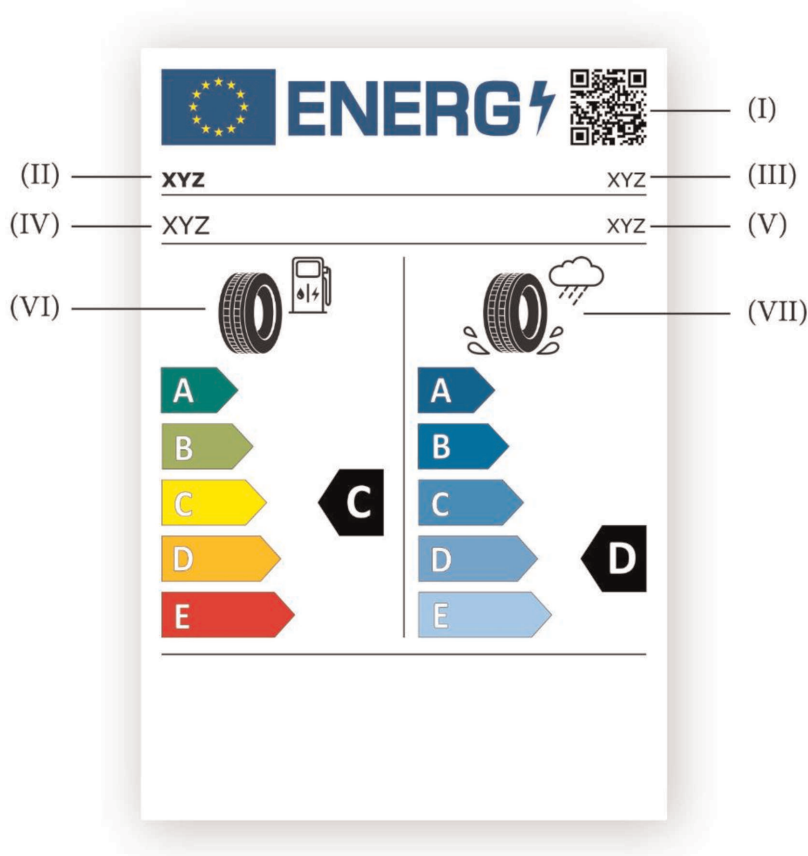

I. Kodiċi QR;

II. L-isem kummerċjali jew it-trademark tal-fornitur;

III. Identifikatur tat-tip ta' tajer;

IV. Dezinjazzjoni tad-daqs tat-tajer, indiċi tal-kapaċità ta' tagħbija u simbolu tal-kategorija tal-veloċità, kif indikat fir-Regolament Nru 30 tal-Kummissjoni Ekonomika għall-Ewropa tan-Nazzjonijiet Uniti (UN/ECE) ⁽¹⁾, fil-verżjoni tiegħu l-aktar aġġornata applikabbli fl-Unjoni (Regolament tan-NU/KEE Nru 30) u r-Regolament Nru 54 tal-Kummissjoni Ekonomika għall-Ewropa tan-Nazzjonijiet Uniti (UNECE) ⁽²⁾, fil-verżjoni tiegħu l-aktar aġġornata applikabbli fl-Unjoni (Regolament tan-NU/KEE Nru 54) għal tajers C1, tajers C2 u tajers C3, skont kif applikabbli;

V. Klassi tat-tajer: jiġifieri C1, C2 jew C3;

VI. Pittogramma tal-effiċjenza fl-użu tal-fjuwil, skala u klassi ta' prestazzjoni;

⁽¹⁾ Ir-Regolament Nru. 30 tal-Kummissjoni Ekonomika għall-Ewropa tan-Nazzjonijiet Uniti (UN/ECE) — Dispożizzjonijiet uniformi li jikkonċernaw l-approvazzjoni ta' tajers pnevmatiċi għall-vetturi bil-mutur u għat-trejlers tagħhom (ĠU L 201, 30.7.2008, p. 70).

⁽²⁾ Ir-Regolament Nru 54 tal-Kummissjoni Ekonomika għall-Ewropa tan-Nazzjonijiet Uniti (UNECE) — Dispożizzjonijiet uniformi li jikkonċernaw l-approvazzjoni ta' tajers pnevmatiċi għal vetturi kummerċjali u għat-trejlers tagħhom (ĠU L 183, 11.7.2008, p. 41).

VII. Pittogramma tal-qabda fuq l-imxarrab, skala u klassi ta' prestazzjoni.

- 1.2. Informazzjoni li għandha tiġi inkluża fil-parti ta' taht tat-tikketta tat-tajer għat-tajers kollha minbarra tajers li jissodisfaw il-valuri minimi tal-indiċi tal-qabda fuq il-borra stabbiliti fir-Regolament tan-NU/KEE Nru 117, jew il-valuri minimi rilevanti tal-indiċi tal-qabda fuq is-silġ, jew it-tnejn li huma:

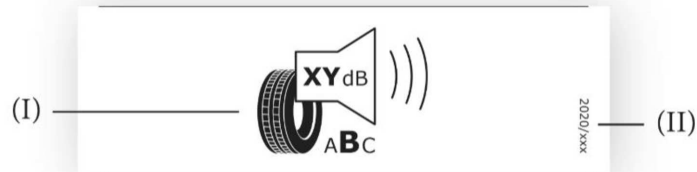

I Pittogramma tal-istorbju estern tad-dawrien, valur (espress f'dB (A) u mqarreb għall-eqreb numru shih) u l-klassi tal-prestazzjoni;

II In-numru serjali ta' dan ir-Regolament: "2020/740".

- 1.3. Informazzjoni li għandha tiġi inkluża fil-parti ta' taht tat-tikketta tat-tajer għat-tajers li jissodisfaw il-valuri minimi tal-indiċi tal-qabda fuq il-borra stabbiliti fir-Regolament tan-NU/KEE Nru 117.

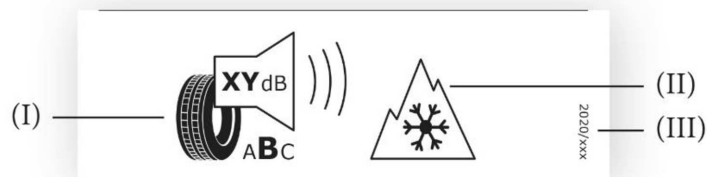

I Pittogramma tal-istorbju estern tad-dawrien, valur (espress f'dB (A) u mqarreb għall-eqreb numru shih) u l-klassi tal-prestazzjoni;

II Pittogramma ta' qabda fuq il-borra;

III In-numru serjali ta' dan ir-Regolament: "2020/740".

- 1.4. Informazzjoni li għandha tiġi inkluża fil-parti ta' taht tat-tikketta tat-tajer għat-tajers li jissodisfaw il-valuri minimi rilevanti tal-indiċi tal-qabda fuq is-silġ:

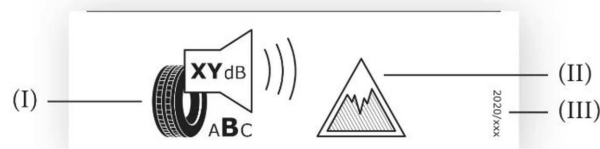

I. Pittogramma tal-istorbju estern tad-dawrien, valur (espress f'dB (A) u mqarreb għall-eqreb numru shih) u l-klassi tal-prestazzjoni;

II. Pittogramma ta' qabda fuq is-silġ;

III. In-numru serjali ta' dan ir-Regolament: "2020/740".

1.5. Informazzjoni li għandha tiġi inkluża fil-parti ta' taht tat-tikketta tat-tajer għat-tajers li jissodisfaw kemm il-valuri minimi rilevanti tal-indiċi tal-qabda fuq il-borra stabbiliti fir-Regolament tan-NU/KEE Nru 117 kif ukoll il-valuri minimi rilevanti tal-indiċi tal-qabda fuq is-silġ:

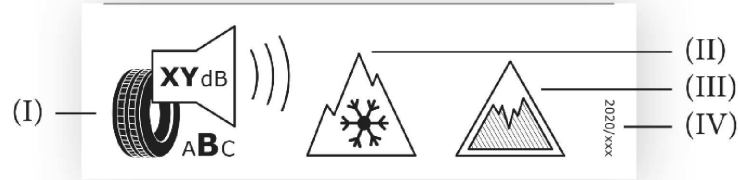

- I. Pittogramma tal-istorbju estern tad-dawrien, valur (espress f'dB(A) u mqarreb għall-eqreb numru shih) u l-klassi tal-prestazzjoni;
- II. Pittogramma ta' qabda fuq il-borra;
- III. Pittogramma ta' qabda fuq is-silġ;
- IV. In-numru serjali ta' dan ir-Regolament: "2020/740".

2. Format tat-tikketta tat-tajer

2.1. Il-format tal-parti ta' fuq tat-tikketta tat-tajer:

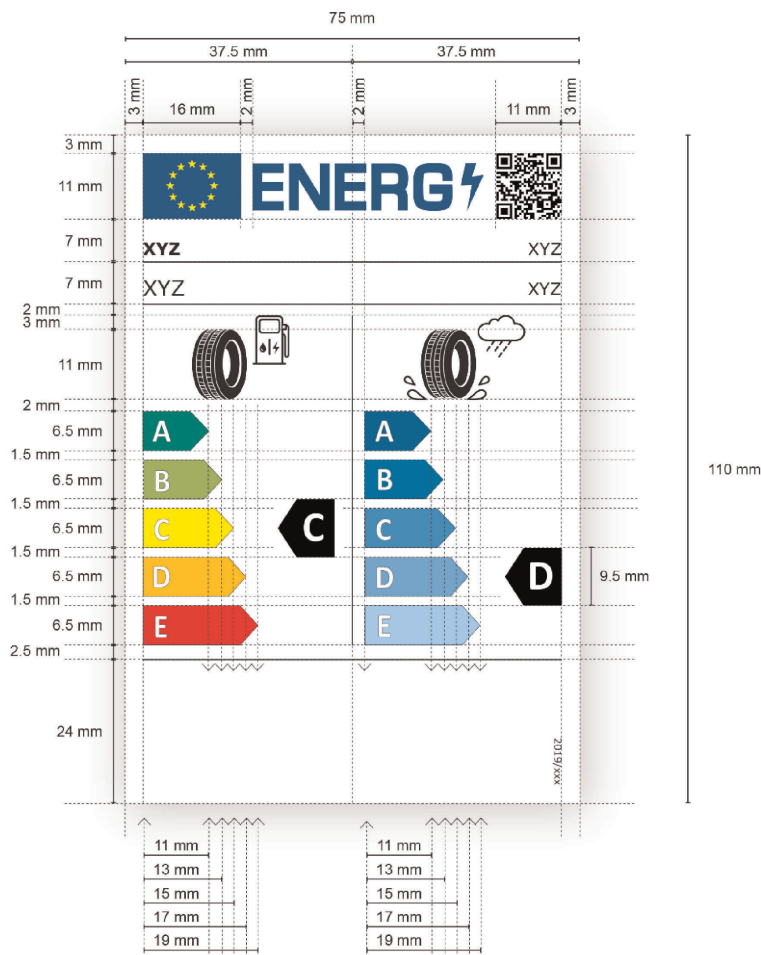

2.1.1. Il-format tal-parti ta' taht tat-tikketta tat-tajer għat-tajers kollha minbarra tajers li jissodisfaw il-valuri minimi tal-indiċi tal-qabda fuq il-borra stabbiliti fir-Regolament tan-NU/KEE Nru 117, jew il-valuri minimi rilevanti tal-indiċi tal-qabda fuq is-silġ, jew it-tnejn li huma:

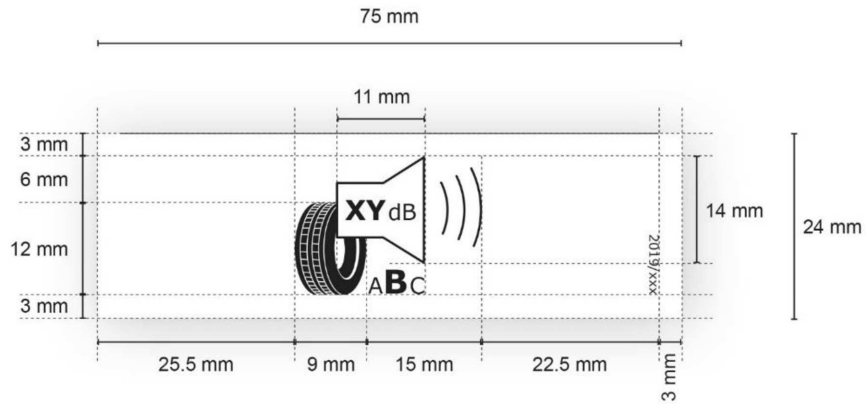

2.1.2. Il-format tal-parti ta' taht tat-tikketta tat-tajer għat-tajers li jissodisfaw il-valuri minimi tal-indiċi tal-qabda fuq il-borra stabbiliti fir-Regolament tan-NU/KEE Nru 117:

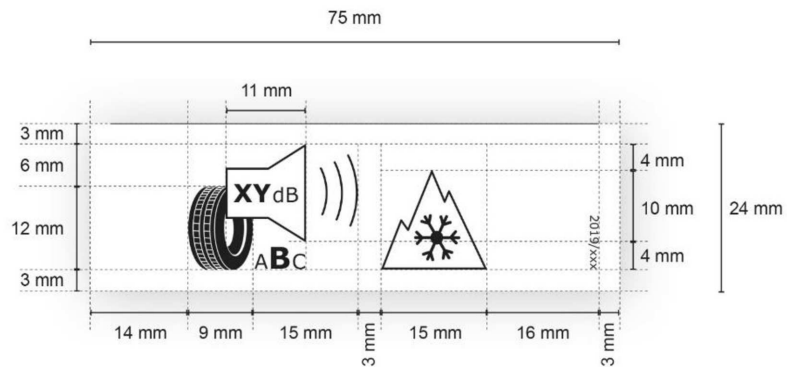

2.1.3. Il-format tal-parti ta' taht tat-tikketta tat-tajer għal tajers li jissodisfaw il-valuri minimi tal-indiċi tal-qabda fuq is-silġ:

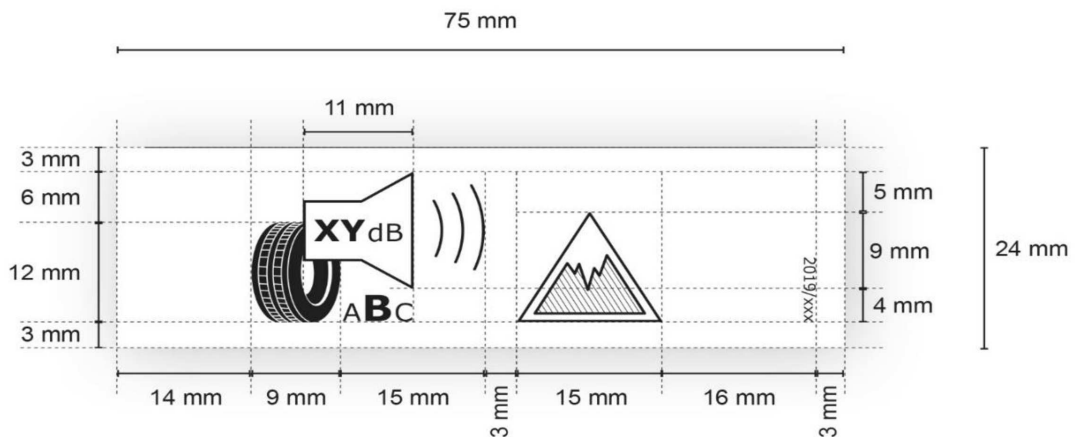

2.1.4. Il-format tal-parti ta' taht tat-tikketta tat-tajer għat-tajers li jissodisfaw kemm il-valuri minimi rilevanti tal-indiċi tal-qabda fuq il-borra stabbiliti fir-Regolament tan-NU/KEE Nru 117 kif ukoll il-valuri minimi rilevanti tal-indiċi tal-qabda fuq is-silġ:

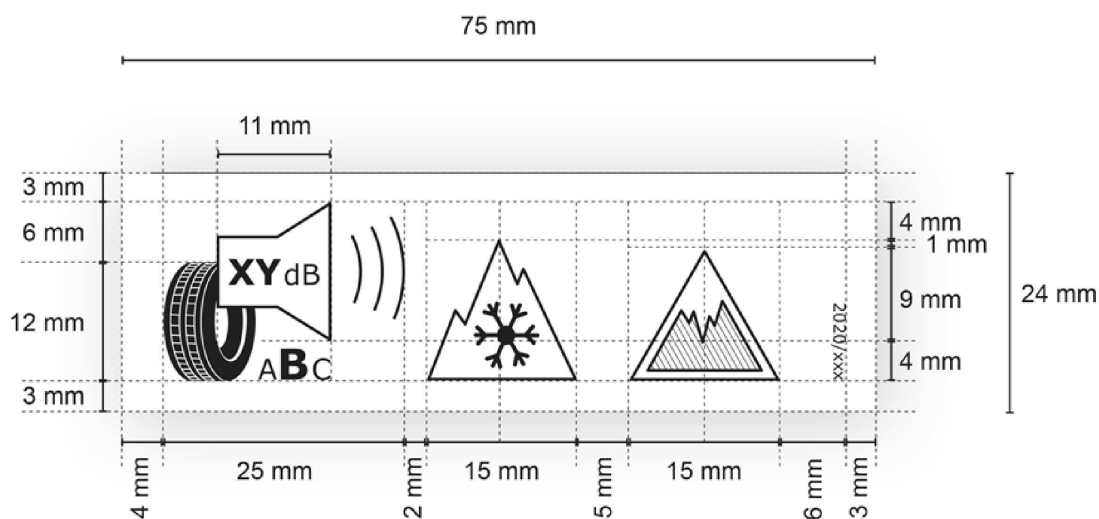

2.2. Għall-finijiet tal-punt 2.1:

- Id-daqs minimu tat-tikketta tat-tajer: wisa' 75 mm u għoli 110 mm. F'każ li t-tikketta tat-tajer tiġi stampata f'format ikbar, il-kontenut tagħha xorta waħda għandu jibqgħa' proporzjonat mal-ispeċifikazzjonijiet t'hawn fuq;
- Sfond tat-tikketta tat-tajer: 100 % abjad;
- Tipi: Verdana u Calibri;
- Qisien u speċifikazzjonijiet tal-elementi li jikkostitwixxu t-tikketta tat-tajer: kif speċifikat hawn fuq;
- Il-kodicijiet tal-kuluri, billi jintuża CMYK – blu jagħti fl-aħdar ("cyan"), magenta, isfar u iswed, għandhom jissodisfaw ir-rekwiziti kollha li ġejjin:
 - il-kuluri tal-logo tal-UE kif ġejj:
 - sfond: 100,80,0,0;
 - stilel: 0,0,100,0;
 - kulur tal-logo tal-enerġija: 100,80,0,0;
 - kodiċi QR: 100 % iswed;
 - isem kummerċjali jew trademark tal-fornitur: 100 % iswed u b'tipa grassa Verdana, 7 pt;
 - identifikatur tat-tip ta' tajer: 100 % iswed u b'tipa regolari Verdana, 7 pt;
 - dezinjazzjoni tad-daqs tat-tajer, indiċi tal-kapaċità ta' tagħbija u simbolu tal-kategorija tal-veloċità: 100 % iswed u b'tipa regolari Verdana, 10 pt;
 - klassi tat-tajer: 100 % iswed u b'tipa regolari Verdana, 7 pt, allinjati fuq il-lemin;
 - ittri tal-iskala tal-effiċjenza fl-użu tal-fjuwil u tal-iskala tal-qabda fuq l-imxarrab: 100 % abjad u b'tipa grassa Calibri, 19 pt; l-ittri għandhom ikunu ċċentrati fuq assi li jkun 4,5 mm min-naħa tax-xellug tal-vleġeġ;
 - kodiċi tal-kuluri CMYK tal-vleġeġ għall-iskala tal-effiċjenza fl-użu tal-fjuwil A sa E kif ġejj:
 - Klassi-A: 100,0,100,0;
 - Klassi-B: 45,0,100,0;
 - Klassi-C: 0,0,100,0;
 - Klassi-D: 0,30,100,0;
 - Klassi-E: 0,100,100,0;

- kodiċi tal-kuluri CMYK tal-vleġeġ għall-iskala tal-qabda fuq l-imxarrab minn A sa E kif ġej:
 - A : 100,60,0,0;
 - B : 90,40,0,0;
 - C : 65,20,0,0;
 - D : 50,10,0,0;
 - E : 30,0,0,0;
 - diviżuri interni: ħxuna ta' 0,5 pts, il-kulur għandu jkun 100 % iswed;
 - ittra tal-klassi tal-effiċjenza fl-użu tal-fjuwil: 100 % abjad u b'tipa grassa Calibri, 33 pt. Il-vleġeġ tal-klassi tal-effiċjenza fl-użu tal-fjuwil u tal-qabda fuq l-imxarrab u l-vleġeġ korrispondenti fl-iskala A sa E għandhom ikunu pożizzjonati b'tali mod li l-ponot tagħhom ikunu allinjati. L-ittra fil-vleġġa tal-klassi tal-effiċjenza fl-użu tal-fjuwil u tal-klassi tal-qabda fuq l-imxarrab għandha tkun pożizzjonata fiċ-ċentru tal-parti rettangolari tal-vleġġa li għandha tkun 100 % sewda;
 - pittogramma tal-effiċjenza fl-użu tal-fjuwil: wisa' 16 mm, għoli 14 mm, ħxuna 1 pts, kulur: 100 % iswed
 - pittogramma tal-qabda fuq l-imxarrab: wisa' 20 mm, għoli 14 mm, ħxuna 1 pts, kulur: 100 % iswed
 - pittogramma tal-istorbju estern tad-dawrien: wisa' 24 mm, għoli 18 mm, ħxuna 1 pts, kulur: 100 % iswed. In-numru ta' decibeli fil-loudspeaker b'tipa grassa Verdana, 12 pt, l-unità "dB" b'dik regolari, 9 pt; il-firxa tal-klassijiet tal-istorbju estern tad-dawrien (minn A sa C) iċċentrata taħt il-pittogramma, bl-ittra tal-klassi tal-istorbju estern tad-dawrien applikabbli b'tipa grassa Verdana, 16 pt u l-ittri l-oħra tal-klassijiet tal-istorbju estern tad-dawrien b'tipa regolari Verdana, 10 pt;
 - pittogramma tal-qabda fuq il-borra: wisa' 15 mm, għoli 13 mm, ħxuna 1 pts, kulur: 100 % iswed;
 - pittogramma tal-qabda fuq is-silġ: wisa' 15 mm, għoli 13 mm, ħxuna 1 pts, ħxuna tal-linji oblikwi 0,5 pts, kulur: 100 % iswed;
 - in-numru tar-regolament għandu jkun 100 % iswed u b'tipa regolari Verdana 6 pt.
-

ANNEX III

SKEDA TA' INFORMAZZJONI DWAR IL-PRODOTT

L-informazzjoni fl-iskeda ta' informazzjoni dwar il-prodott għat-tajers għandha tkun inkluża fil-fuljett tal-prodott jew fpubblikazzjonijiet oħra mogħtija mat-tajer, u għandha tinkludi dan li ġej:

- (a) l-isem kummerċjali jew it-trademark tal-fornitur jew tal-manifattur jekk differenti minn daww tal-fornitur;
- (b) l-identifikatur tat-tip ta' tajer;
- (c) id-deżinjazzjoni tad-daqs, l-indiċi tal-kapaċità ta' tagħbija u s-simbolu tal-kategorija tal-veloċità tat-tajer, kif indikat fir-Regolament tan-NU/KEE Nru 30 jew fir-Regolament tan-NU/KEE Nru 54 għal tajers C1, tajers C2 u tajers C3, skont kif applikabbli;
- (d) il-klassi tal-effiċjenza fl-użu tal-fjuwil tat-tajer skont l-Anness I;
- (e) il-klassi tal-qabda fuq l-imxarrab tat-tajer skont l-Anness I;
- (f) il-klassi u l-valur f'decibeli tal-istorbju estern tad-dawrien skont l-Anness I;
- (g) indikazzjoni jekk it-tajer huwiex tajer għall-użu f'kondizzjonijiet severi ta' borra;
- (h) indikazzjoni jekk it-tajer huwiex tajer għal qabda fuq is-silġ;
- (i) id-data tal-bidu tal-produzzjoni tat-tip ta' tajer (żewġ ċifri għall-gimgha u żewġ ċifri għas-sena);
- (j) id-data tat-tmiem tal-produzzjoni tat-tip tat-tajer, ladarba tkun magħrufa (żewġ ċifri għall-gimgha u żewġ ċifri għas-sena).

ANNEX IV

INFORMAZZJONI MOGHTIJA F'MATERJAL PROMOZZJONALI TEKNIKU

1. L-informazzjoni dwar it-tajers inkluża f'materjal promozzjonali tekniku għandha tingħata fl-ordni kif ġej:
 - (a) il-klassi tal-effiċjenza fl-użu tal-fjuwil (ittra "A" sa "E");
 - (b) il-klassi tal-qabda fuq l-imxarrab (ittra "A" sa "E");
 - (c) il-klassi u l-valur imkejjel tal-istorbju estern tad-dawrien f'dB;
 - (d) indikazzjoni dwar jekk it-tajer huwiex tajer għall-użu f'kundizzjonijiet severi ta' borra;
 - (e) indikazzjoni dwar jekk it-tajer huwiex tajer għal qabda fuq is-silġ.
2. L-informazzjoni msemmija fil-punt 1 għandha tissodisfa r-rekwiżiti li ġejjin:
 - (a) għandha tinqara faċilment;
 - (b) għandha tintiehem faċilment;
 - (c) jekk fi hdan familja ta' tajers it-tipi ta' tajers huma klassifikati b'mod differenti skont il-qies jew parametri oħra, għandha tiġi ddikjarata l-medda bejn it-tipi ta' tajers bil-prestazzjoni l-aktar baxxa u dawk bil-prestazzjoni l-aktar għolja.
3. Il-fornituri għandhom ukoll jagħmlu disponibbli fis-siti web tagħhom dan li ġej:
 - (a) link għall-paġna web rilevanti tal-Kummissjoni ddedikata għal dan ir-Regolament;
 - (b) spjegazzjoni tal-pittogrammi stampati fuq it-tikketta tat-tajer;
 - (c) stqarrija li tenfasizza l-fatt li l-iffrankar reali tal-fjuwil u s-sikurezza fit-toroq jiddependu hafna mill-imgiba tas-sewwieqa, partikolarment minn dawn li ġejjin:
 - is-sewqan ekoloġiku jista' jnaqqas b'mod sinifikanti l-konsum tal-fjuwil;
 - il-pressjoni tat-tajers jehtieg li tiġi vverifikata regolarment biex jiġu ottimizzati l-effiċjenza fl-użu tal-fjuwil u l-qabda fuq l-imxarrab ;
 - id-distanzi tal-waqfien għandhom dejjem jiġu rispettati;
4. Il-fornituri u d-distributuri għandhom ukoll, fejn ikun rilevanti, jagħmlu disponibbli fis-siti web tagħhom dikjarazzjoni li tenfasizza l-fatt li t-tajers għal qabda fuq is-silġ huma ddisinjati speċifikament għal uċuħ ta' toroq koperti bis-silġ u l-borra kompatta, u li għandhom jintużaw biss f'kundizzjonijiet klimatiċi severi hafna (eż. temperaturi keshin) u li l-użu ta' tajers għal qabda fuq is-silġ f'kundizzjonijiet klimatiċi inqas severi (eż. kundizzjonijiet ta' xita jew temperaturi aktar sħan) jista' jirriżulta f'rendiment subottimali, b'mod partikolari għall-qabda fuq l-imxarrab, il-manuvrabbiltà u t-tkagħbir bl-użu.

ANNEX V

PROCĊEDURA TA' ALLINJAMENT FIL-LABORATORJU GĦALL-KEJL TAR-REŻISTENZA GĦAD-DAWRIEN

1. Definizzjonijiet

Għall-finijiet tal-proċedura ta' allinjament fil-laboratorju għall-kejl tar-reżistenza għad-dawrien, japplikaw id-definizzjonijiet li ġejjin:

- (1) "laboratorju ta' referenza" tfisser laboratorju li jagħmel parti min-netwerk ta' laboratorji, li l-ismijiet tagħhom gew ippublikati f'*Il-Ġurnal Uffiċjali tal-Unjoni Ewropea* għall-fini tal-proċedura ta' allinjament fil-laboratorju, u li huwa kapaċi jkseb il-preċiżjoni tar-riżultati tat-testijiet stabbiliti fit-Taqsima 3 bil-magna ta' referenza tiegħu;
- (2) "laboratorju kandidat" tfisser laboratorju li jippartecipa fil-proċedura ta' allinjament fil-laboratorju u li mhuwiex laboratorju ta' referenza;
- (3) "tajer ta' allinjament" tfisser tajer li jiġi ttestjat biex issir il-proċedura ta' allinjament fil-laboratorju;
- (4) "sett ta' tajers ta' allinjament" tfisser sett ta' hames tajers ta' allinjament jew aktar għall-allinjament ta' magna waħda;
- (5) "valur assenjat" tfisser valur teoretiku tal-koeffiċjent ta' reżistenza għad-dawrien (RRC) ta' tajer ta' allinjament wiehed kif imkejjet minn laboratorju teoretiku li huwa rappreżentattiv tan-netwerk ta' laboratorji ta' referenza li jintuża għall-proċedura ta' allinjament fil-laboratorju;
- (6) "magna" tfisser kull fus għall-ittestjar tat-tajers f'metodu wiehed speċifiku ta' kejl; pereżempju, żewġ fusien li jaġixxu fuq l-istess tanbur ma għandhomx jitqiesu bhala magna waħda.

2. Dispożizzjonijiet ġenerali

2.1. Principju

Il-koeffiċjent imkejjet (m) ta' reżistenza għad-dawrien miksub f'laboratorju ta' referenza (l), ($RRC_{m,l}$), għandu jiġi allinjat mal-valuri assenjati tan-netwerk ta' laboratorji ta' referenza.

Il-koeffiċjent imkejjet (m) ta' reżistenza għad-dawrien miksub minn magna f'laboratorju kandidat (c), ($RRC_{m,c}$), għandu jiġi allinjat permezz ta' laboratorju ta' referenza wiehed tan-netwerk tal-għażla tiegħu.

2.2. Rekwiziti għall-għażla tat-tajers

Is-settijiet ta' tajers ta' allinjament għandhom jintgħażlu għall-proċedura ta' allinjament fil-laboratorju skont il-kriterji li ġejjin. Għandu jintgħażel sett wiehed ta' tajers ta' allinjament għat-tajers C1 u t-tajers C2 flimkien, u sett wiehed għat-tajers C3:

- (a) is-sett ta' tajers ta' allinjament għandu jintgħażel b'mod li jkopri l-firxa ta' RRCs differenti tat-tajers C1 u t-tajers C2 flimkien, jew tat-tajers C3; fi kwalunkwe każ, id-differenza bejn l-ogħla RRC_m tas-sett ta' tajers ta' allinjament, u l-inqas RRC_m tas-sett ta' tajers ta' allinjament, għandha tkun, qabel u wara l-allinjament, tal-anqas daqs il-valuri li ġejjin:
 - (i) 3 N/kN għal tajers C1 u tajers C2; u
 - (ii) 2 N/kN għal tajers C3;
- (b) l- RRC_m fil-laboratorji kandidati jew ta' referenza ($RRC_{m,c}$ jew $RRC_{m,l}$), ibbażat fuq valuri tal-RRC iddikjarati ta' kull tajer ta' allinjament tas-sett ta' tajers ta' allinjament għandu jitqassam b'mod ugwali;
- (c) il-valuri tal-indiċi tat-tagħbija għandhom ikopru b'mod adegwat il-firxa tat-tajers li għandhom jiġu ttestjati, biex ikun żgurat li l-valuri tar-reżistenza għad-dawrien ikopru wkoll il-firxa għat-tajers li għandhom jiġu ttestjati.

Kull tajer ta' allinjament għandu jkun ikkontrollat qabel ma jintuża, u għandu jiġi sostitwit meta:

- (a) it-tajer ta' allinjament juri kondizzjoni li minhabba fiha ma jibqax adattat għal aktar testijiet; jew
- (b) ikun hemm devjazzjonijiet ta' $RRC_{m,c}$ jew $RRC_{m,l}$ ta' aktar minn 1,5 % meta mqabbel ma' kejl precedenti wara l-korrezzjoni għal kwalunkwe deriva tal-magna.

2.3. Metodu ta' kejl

Il-laboratorju ta' referenza għandu jkejjet kull tajer ta' allinjament erba' darbiet u jzomm l-aħhar tliet riżultati għal aktar analiżi, skont il-paragrafu 4 tal-Anness 6 għar-Regolament tan-NU/KEE Nru 117, skont il-kondizzjonijiet stipulati fil-paragrafu 3 tal-Anness 6 għar-Regolament tan-NU/KEE Nru 117.

Il-laboratorju kandidat għandu jkejjel kull tajjer ta' allinjament ($n + 1$) darbiet, fejn il-valur ta' n huwa speċifikat fit-Taqsima 5 ta' dan l-Anness, u għandu jzomm l-aħħar n riżultati għal aktar analiżi, skont il-paragrafu 4 tal-Anness 6 għar-Regolament tan-NU/KEE Nru 117, filwaqt li japplika l-kondizzjonijiet stipulati fil-paragrafu 3 tal-Anness 6 għar-Regolament tan-NU/KEE Nru 117.

Kull darba li jitkejjel tajjer ta' allinjament, l-assemblaġġ tat-tajjer/tar-rotta għandu jitneħħa mill-magna, u l-proċedura kollha tat-test imsemmija fil-paragrafu 4 tal-Anness 6 għar-Regolament tan-NU/KEE Nru 117 għandha terġa' tiġi segwita mill-bidu.

Il-laboratorju kandidat jew ta' referenza għandu jikkalkula:

- il-valur imkejjel ta' kull tajjer ta' allinjament għal kull kejl kif speċifikat fil-paragrafi 6.2 u 6.3 tal-Anness 6 għar-Regolament tan-NU/KEE Nru 117 (jiġifieri, jiġi kkoreġut għal temperatura ta' 25 °C u dijametru tat-tanbur ta' 2 m);
- il-valur medju tal-aħħar tliet valuri mkejla għal kull tajjer ta' allinjament (fil-każ ta' laboratorju ta' referenza) jew il-valur medju tal-aħħar n valuri mkejla ta' kull tajjer ta' allinjament (fil-każ ta' laboratorji kandidati); u
- id-devjazzjoni standard (σ_m), kif ġej:

$$\sigma_m = \sqrt{\frac{1}{p} \cdot \sum_{i=1}^p \sigma_{m,i}^2}$$

$$\sigma_{m,i} = \sqrt{\frac{1}{n-1} \cdot \sum_{j=2}^{n+1} \left(Cr_{i,j} - \frac{1}{n} \cdot \sum_{j=2}^{n+1} Cr_{i,j} \right)^2}$$

fejn:

- i hija l-kuntatur minn 1 sa p għat-tajers ta' allinjament;
- j hija l-kuntatur minn 2 sa $n+1$ għall-aħħar n ripetizzjonijiet ta' kull kejl ta' tajjer ta' allinjament partikulari;
- $n+1$ huwa l-għadd ta' ripetizzjonijiet ta' kejl ta' tajjer ($n+1=4$ għal-laboratorji ta' referenza u $n+1 \geq 4$ għal-laboratorji kandidati);
- p hija n-numru ta' tajers ta' allinjament ($p \geq 5$).

2.4. Formati tad-data li għandhom jintużaw għall-kalkoli u r-riżultati

Il-valuri ta' RRC imkejla kkoreġuti għad-dijametru tat-tanbur u t-temperatura għandhom jiġu mqarriba sa żewġ pożizzjonijiet decimali.

Sussegwentement il-kalkoli għandhom isiru biċ-ċifri kollha: ma għandu jkun hemm ebda tqarrib ulterjuri għajr fl-ekwazzjonijiet ta' allinjament aħhari.

Il-valuri kollha tad-devjazzjoni standard għandhom jiġu indikati sa tliet pożizzjonijiet decimali.

Il-valuri kollha ta' RRC għandhom jiġu indikati sa żewġ pożizzjonijiet decimali.

Il-koeffiċjenti kollha ta' allinjament (A_1 , B_1 , A_2 u B_2) għandhom jiġu mqarriba u indikati sa erba' pożizzjonijiet decimali.

3. Rekwiżiti applikabbli għal-laboratorji ta' referenza u d-determinazzjoni tal-valuri assenjati

Il-valuri assenjati għal kull tajjer ta' allinjament għandhom jiġu ddeterminati minn netwerk ta' laboratorji ta' referenza. Kull sentejn, in-netwerk għandu jivvaluta l-istabbiltà u l-validità tal-valuri assenjati.

Kull laboratorju ta' referenza li jipparteċipa fin-netwerk għandu jikkonforma mal-ispeċifikazzjonijiet tal-Anness 6 għar-Regolament tan-NU/KEE Nru 117 u jkollu devjazzjoni standard (σ_m) kif ġej:

- mhux akbar minn 0,05 N/kN għat-tajers C1 u t-tajers C2; u
- mhux akbar minn 0,05 N/kN għat-tajers C3.

Is-settijiet ta' tajers ta' allinjament li jkunu ntgħażlu f'konformità mat-Taqsima 2.2 għandhom jitkejlu skont it-Taqsima 2.3 minn kull laboratorju ta' referenza tan-netwerk.

Il-valur assenjat ta' kull tajjer ta' allinjament huwa l-medja tal-valuri mkejla u mogħtija mil-laboratorji ta' referenza tan-netwerk għal dak it-tajjer ta' allinjament.

4. Proċedura għall-allinjament ta' laboratorju ta' referenza mal-valuri assenjati

Kull laboratorju ta' referenza (l) għandu jallinja ruħu ma' kull sett ġdid ta' valuri assenjati u dejjem wara kull bidla sinifikanti fil-magna jew kull deriva fid-*data* ta' monitoraġġ tat-tajers ta' kontroll fil-magna.

L-allinjament għandu juża teknika ta' rigressjoni lineari fuq id-*data* individwali kollha. Il-koeffiċjenti ta' rigressjoni A_{1l} u B_{1l} , għandhom jiġu kkalkolati kif ġej:

$$RRC = A_{1l} \times RRC_{m,l} + B_{1l}$$

fejn:

RRC_l hija l-valur assenjat tal-koeffiċjent ta' rezistenza għad-dawrien;

$RRC_{m,l}$ hija l-valur imkejjel individwali tal-koeffiċjent ta' rezistenza għad-dawrien mil-laboratorju ta' referenza "l" (inklużi l-korrezzjonijiet għat-temperatura u għad-dijametru tat-tanbur).

5. Rekwiziti applikabbli għal-laboratorji kandidati

Il-laboratorji kandidati għandhom jirrepetu l-proċedura ta' allinjament mill-inqas darba kull sentejn għal kull magna u dejjem wara kull bidla sinifikanti fil-magna jew kull deriva fid-*data* ta' monitoraġġ tat-tajers ta' kontroll fil-magna.

Sett komuni ta' ħames tajers differenti li jkunu ntgħażlu f'konformità mat-Taqsima 2.2 għandu jitkejjel skont it-Taqsima 2.3, l-ewwel mil-laboratorju kandidat u sussegwentement minn laboratorju ta' referenza wiehed. Fuq talba tal-laboratorju kandidat, jistgħu jiġu ttestjati aktar minn ħames tajers ta' allinjament.

Il-laboratorju kandidat għandu jipprovi s-sett ta' tajers ta' allinjament lil-laboratorju ta' referenza magħżul.

Il-laboratorju kandidat (c) għandu jikkonforma mal-ispeċifikazzjonijiet tal-Anness 6 għar-Regolament tan-NU/KEE Nru 117 u preferibbilment ikollu devjazzjonijiet standard (σ_m) kif ġej:

(a) mhux akbar minn 0,075 N/kN għat-tajers C1 u t-tajers C2; u

(b) mhux akbar minn 0,06 N/kN għat-tajers C3.

Jekk id-devjazzjoni standard (σ_m) tal-laboratorju kandidat tkun oghla minn dawk il-valuri wara erba' kejljet, l-aħħar tlieta li jkunu qeghdin jintużaw għall-kalkoli, u sussegwentement in-numru $n+1$ ta' ripetizzjonijiet tal-kejl, għandhom jiżdiedu kif ġej għal-lott shih:

$$n+1 = 1 + (\sigma_m/\gamma)^2, \text{ imqarreb 'il fuq sal-eqreb numru shih}$$

fejn:

$$\gamma = 0,043 \text{ N/kN għal tajers C1 u tajers C2;}$$

$$\gamma = 0,035 \text{ N/kN għal tajers C3.}$$

6. Proċedura għall-allinjament ta' laboratorju kandidat

Laboratorju ta' referenza wiehed (l) tan-netwerk għandu jikkalkula l-funzjoni tar-rigressjoni lineari fuq id-*data* kollha individwali tal-laboratorju kandidat (c). Il-koeffiċjenti ta' rigressjoni, A_{2c} u B_{2c} , għandhom jiġu kkalkolati kif ġej:

$$RRC_{m,l} = A_{2c} \times RRC_{m,c} + B_{2c}$$

fejn:

$RRC_{m,l}$ hija l-valur imkejjel individwali tal-koeffiċjent ta' rezistenza għad-dawrien mil-laboratorju ta' referenza (l) (inklużi l-korrezzjonijiet għat-temperatura u għad-dijametru tat-tanbur);

$RRC_{m,c}$ hija l-valur imkejjel individwali tal-koeffiċjent ta' rezistenza għad-dawrien mil-laboratorju kandidat (c) (inklużi l-korrezzjonijiet għat-temperatura u għad-dijametru tat-tanbur)

Jekk il-koeffiċjent ta' determinazzjoni R^2 huwa inqas minn 0,97, il-laboratorju kandidat ma għandux jiġi allinjat.

L-RRC allinjat tat-tajers ittestjati mil-laboratorju kandidat għandu jiġi kkalkulat kif ġej:

$$RRC = (A_{1l} \times A_{2c}) \times RRC_{m,c} + (A_{1l} \times B_{2c} + B_{1l})$$

ANNEX VI

PROCEDURA TA' VERIFIKA

Il-konformità ma' dan ir-Regolament tal-klassijiet iddikjarati ta' effiċjenza fl-użu tal-fjuwil, ta' qabda fuq l-imxarrab u ta' storbju estern tad-dawrien, kif ukoll il-valuri ddikjarati, u kull informazzjoni addizzjonali dwar il-prestazzjoni fuq it-tikketta tat-tajer, għandhom jiġu vvalutati għal kull tip ta' tajer jew kull grupp ta' tajers kif iddeterminat mill-fornitur, skont waħda mill-proċeduri li ġejjin:

1. L-ewwel jiġi ttestjat tajer wiehed jew sett wiehed ta' tajers. Jekk il-valuri mkejla jissodisfaw il-klassijiet iddikjarati jew il-valur iddikjarat tal-istorbju estern tad-dawrien, fil-limiti tat-tolleranzi tal-verifiki msemmija fit-tabella hawn taht, it-tikketta tat-tajer għandha titqies bhala konformi ma' dan ir-Regolament.

Jekk il-valuri mkejla ma jissodisfawx il-klassijiet iddikjarati jew il-valur iddikjarat tal-istorbju estern tad-dawrien, fil-limiti tat-tolleranzi tal-verifiki msemmija fit-tabella hawn taht, għandhom jiġu ttestjati tliet tajers addizzjonali jew tliet settijiet addizzjonali ta' tajers; il-valur medju tal-kejl li jirriżulta mit-tliet tajers addizzjonali jew settijiet addizzjonali ta' tajers għandu jintuza sabiex tiġi vverifikata l-informazzjoni ddikjarata, b'kont meħud tat-tolleranzi tal-verifiki msemmija fit-tabella hawn taht.

2. Fejn il-klassijiet jew il-valuri fuq it-tikketta tat-tajer ikunu derivati mir-riżultati tat-testijiet tal-approvazzjonijiet tat-tip f'konformità mar-Regolament (KE) Nru 661/2009, jew mar-Regolament tan-NU/KEE Nru 117, l-Istati Membri jistgħu juzaw *data* tal-kejl miksuba minn testijiet tal-konformità tal-produzzjoni tat-tajers li saru taht il-proċedura tal-approvazzjoni tat-tip stabbilita mir-Regolament (UE) 2018/858.

Il-valutazzjonijiet tad-*data* tal-kejl derivata mit-testijiet għall-konformità tal-produzzjoni għandhom jiehdu kont tat-tolleranzi tal-verifiki msemmija fit-tabella hawn taht.

Parametru mkejjel	Tolleranzi tal-verifiki
RRC (effiċjenza fl-użu tal-fjuwil)	Il-valur imkejjel allinjat ma għandux ikun oghla mil-limitu ta' fuq (l-ogħla RRC) tal-klassi ddikjarata b'aktar minn 0,3 N/kN.
Storbju estern tad-dawrien	Il-valur imkejjel ma għandux ikun oghla mill-valur iddikjarat ta' N b'aktar minn 1 dB (A).
Prestazzjoni tal-qabda fuq l-imxarrab	Il-valur imkejjel G(T) ma għandux ikun anqas mil-limitu l-baxx (l-aktar limitu baxx ta' G) tal-klassi ddikjarata.
Prestazzjoni tal-qabda fuq il-borra	Il-valur imkejjel ma għandux ikun anqas mill-indiċi minimu tal-qabda fuq il-borra.
Prestazzjoni tal-qabda fuq is-silġ	Il-valur imkejjel ma għandux ikun anqas mill-indiċi minimu tal-qabda fuq is-silġ.

ANNEX VII

INFORMAZZJONI LI GĦANDHA TIDDAĦĦAL FIL-BAŽI TAD-DATA TAL-PRODOTTI MILL-FORNITUR

1. Informazzjoni li għandha tiddaħħal fil-parti pubblika tal-baži tad-*data* tal-prodotti:
 - (a) l-isem kummerċjali jew it-trademark, l-indirizz, id-dettalji ta' kuntatt u identifikazzjoni legali oħra tal-fornitur;
 - (b) l-identifikatur tat-tip ta' tajer;
 - (c) it-tikketta tat-tajer f'format elettroniku;
 - (d) il-klassi(jiet) u parametri oħra tat-tikketta tat-tajer; u
 - (e) il-parametri tal-iskeda ta' informazzjoni dwar il-prodott f'format elettroniku.

 2. Informazzjoni li għandha tiddaħħal fil-parti tal-konformità tal-baži tad-*data* tal-prodotti:
 - (a) l-identifikatur tat-tip għat-tipi ekwivalenti kollha ta' tajer li diġà tqiegħdu fis-suq;
 - (b) deskrizzjoni ġenerali tat-tip ta' tajer, inklużi d-dimensjonijiet, l-indiċi tat-tagħbija u l-klassifikazzjoni tal-veloċità, suffiċjenti biex dan jiġi identifikat faċilment u b'mod inekwivoku;
 - (c) protokoll ta' ttestjar, klassifikazzjoni u kejl tal-parametri tat-tajers stabbiliti fl-Anness I;
 - (d) prekawzjonijiet speċifiċi, jekk ikun hemm, li għandhom jittieħdu meta t-tip ta' tajer jiġi armat, installat, issirlu manutenzjoni jew jiġi ttestjat;
 - (e) il-parametri tekniċi mkejla tat-tip ta' tajer, fejn rilevanti; u
 - (f) il-kalkoli mwettqa bil-parametri tekniċi mkejla.
-

ANNEX VIII

TABELLA TA' KORRELAZZJONI

Regolament (KE) Nru 1222/2009	Dan ir-Regolament
Artikolu 1(1)	-
Artikolu 1(2)	Artikolu 1
Artikolu 2(1)	Artikolu 2(1)
Artikolu 2(2)	Artikolu 2(2)
Artikolu 3, punt (1)	Artikolu 3, punt (1)
-	Artikolu 3, punt (2)
Artikolu 3, punt (2)	Artikolu 3, punt (3)
-	Artikolu 3, punt (4)
-	Artikolu 3, punt (5)
Artikolu 3, punt (3)	Artikolu 3, punt (6)
Artikolu 3, punt (4)	Artikolu 3, punt (7)
-	Artikolu 3, punt (8)
Artikolu 3, punt (5)	Artikolu 3, punt (9)
-	Artikolu 3, punt (10)
-	Artikolu 3, punt (11)
Artikolu 3, punt (6)	Artikolu 3, punt (12)
Artikolu 3, punt (7)	Artikolu 3, punt (13)
Artikolu 3, punt (8)	Artikolu 3, punt (14)
Artikolu 3, punt (9)	Artikolu 3, punt (15)
Artikolu 3, punt (10)	Artikolu 3, punt (16)
Artikolu 3, punt (11)	Artikolu 3, punt (17)
-	Artikolu 3, punt (18)
Artikolu 3, punt (12)	Artikolu 3, punt (19)
Artikolu 3, punt (13)	Artikolu 3, punt (20)
-	Artikolu 3, punt (21)
-	Artikolu 3, punt (22)
-	Artikolu 3, punt (23)
-	Artikolu 3, punt (24)
Artikolu 4	Artikolu 4
Artikolu 4(1)	Artikolu 4(1)
Artikolu 4(1) punt (a)	Artikolu 4(1), punt (a)
Artikolu 4(1) punt (b)	Artikolu 4 (1), punt (b)
Artikolu 4(2)	-

Regolament (KE) Nru 1222/2009	Dan ir-Regolament
-	Artikolu 4(2)
-	Artikolu 4(3)
Artikolu 4(3)	Artikolu 4(4)
Artikolu 4(4)	Artikolu 4(5)
-	Artikolu 4(6)
-	Artikolu 4(7)
-	Artikolu 4(8)
-	Artikolu 4(9)
-	Artikolu 4(10)
-	Artikolu 5
Artikolu 5(1)	Artikolu 6(1)
Artikolu 5(1) punt (a)	Artikolu 6(1), punt (a)
Artikolu 5(1) punt (b)	Artikolu 6(1), punt (b)
-	Artikolu 6(2)
-	Artikolu 6(3)
Artikolu 5(2)	Artikolu 6(4)
Artikolu 5(3)	-
-	Artikolu 6(5)
-	Artikolu 6(6)
-	Artikolu 6(7)
Artikolu 6	Artikolu 7
-	Artikolu 8
Artikolu 7	Artikolu 9
Artikolu 8	Artikolu 10
Artikolu 9(1)	Artikolu 11(1)
Artikolu 9(2)	Artikolu 11(1)
Artikolu 9(2), it-tieni sentenza	Artikolu 4(5)
Artikolu 10	Artikolu 11(2)
-	Artikolu 11(3)
Artikolu 11, punt (a)	-
Artikolu 11, punt (b)	-
Artikolu 11, punt (c)	Artikolu 13(1), punt (b)
Artikolu 12	Artikolu 11(4)
-	Artikolu 11(5)
-	Artikolu 12

Regolament (KE) Nru 1222/2009	Dan ir-Regolament
-	Artikolu 13
-	Artikolu 13(1)
-	Artikolu 13(2)
-	Artikolu 13(3)
-	Artikolu 13(4)
-	Artikolu 14
Artikolu 13	-
Artikolu 14	-
-	Artikolu 15
Artikolu 15	-
-	Artikolu 16
-	Artikolu 17
Artikolu 16	Artikolu 18
Anness I	Anness I
Anness II	Anness II
-	Anness III
Anness III	Anness IV
Anness IV	Anness VI
Anness IVa	Anness V
Anness V	-
-	Anness VII
-	Anness VIII

REGOLAMENT (UE) 2020/741 TAL-PARLAMENT EWROPEW U TAL-KUNSILL

tal-25 ta' Mejju 2020

dwar ir-reqwiziti minimi għall-użu mill-ġdid tal-ilma

(Test b'rilevanza għaż-ŻEE)

IL-PARLAMENT EWROPEW U L-KUNSILL TAL-UNJONI EWROPEA,

Wara li kkunsidraw it-Trattat dwar il-Funzjonament tal-Unjoni Ewropea u, b'mod partikolari l-Artikolu 192(1) tiegħu,

Wara li kkunsidraw il-proposta mill-Kummissjoni Ewropea,

Wara li l-abbozz tal-att leġislattiv intbagħat lill-parlamenti nazzjonali,

Wara li kkunsidraw l-opinjoni tal-Kumitat Ekonomiku u Soċjali Ewropew ⁽¹⁾,Wara li kkunsidraw l-opinjoni tal-Kumitat tar-Regjuni ⁽²⁾,Waqt li jaġixxu skont il-proċedura leġislattiva ordinarja ⁽³⁾,

Billi:

- (1) Ir-riżorsi tal-ilma tal-Unjoni qed ikunu dejjem iktar taħt pressjoni, li qed iwassal għall-iskarsezza tal-ilma u għad-deterjorament tal-kwalità tal-ilma. B'mod partikolari, it-tibdil fil-klima, ix-xejriet tat-temp imprevedibbli u n-nixfa qed jikkontribwixxu b'mod sinifikanti għall-pressjoni fuq id-disponibbiltà tal-ilma helu li qed jinholoq mill-iżvilupp urban u l-agrikoltura.
- (2) Il-hila tal-Unjoni li tirreagixxi għall-pressjonijiet li dejjem qed jiżdiedu fuq ir-riżorsi tal-ilma tista' tittejjeb permezz tal-użu mill-ġdid mifrux tal-ilma mormi trattat, billi tiġi limitata l-estrazzjoni mill-korpi tal-ilma tal-wiċċ u mill-korpi tal-ilma ta' taħt l-art, jitnaqqas l-impatt tar-rimi tal-ilma mormi trattat f'korpi tal-ilma, u jiġi promoss l-iffrankar tal-ilma billi l-ilma mormi urban jintuza bosta drabi, filwaqt li jiġi żgurat livell għoli ta' protezzjoni ambjentali. Id-Direttiva 2000/60/KE tal-Parlament Ewropew u tal-Kunsill ⁽⁴⁾ issemmi l-użu mill-ġdid tal-ilma, flimkien mal-promozzjoni ta' teknoloġiji effiċjenti fl-użu tal-ilma fl-industrija u tekniki tat-tisqija li jiffrankaw l-ilma bhala waħda mill-miżuri supplimentari li l-Istati Membri jistgħu jagħzlu li japplikaw sabiex jiksbu l-għanijiet ta' dik id-Direttiva għal status kwalitattiv u kwantitattiv tajjeb tal-ilma għall-korpi tal-ilma tal-wiċċ u għall-korpi tal-ilma ta' taħt l-art. Id-Direttiva tal-Kunsill 91/271/KEE ⁽⁵⁾ teħtieġ li l-ilma mormi trattat jiġi użat mill-ġdid kull meta jkun xieraq.
- (3) Il-komunikazzjoni tal-Kummissjoni tal-14 ta' Novembru 2012 "Blueprint għas-Salvagwardja tar-Riżorsi tal-Ilma tal-Ewropa" tindika l-htieġa li jinholoq strument biex jiġu regolati standards fil-livell tal-Unjoni għall-użu mill-ġdid tal-ilma, sabiex jiġu eliminati l-ostakli għal użu mifrux ta' tali għażla alternattiva għall-provvista tal-ilma, jiġifieri waħda li tista' tgħin tnaqqas l-iskarsezza tal-ilma u tnaqqas il-vulnerabbiltà tas-sistemi tal-provvista.
- (4) Il-komunikazzjoni tal-Kummissjoni tat-18 ta' Lulju 2007 "Li tindirizza l-isfida tal-iskarsezza tal-ilma u l-perijodi ta' nixfa fl-Unjoni Ewropea" tistabbilixxi l-ġerarkija ta' miżuri li l-Istati Membri jenhtieġ li jqisu fil-ġestjoni tal-iskarsezza tal-ilma u l-perijodi ta' nixfa. Din issostni li r-regjuni fejn ġew implimentati l-miżuri preventivi kollha skont il-ġerarkija tal-ilma u fejn id-domanda tal-ilma tibqa' madankollu teċċedi d-disponibbiltà, infrastruttura ta' provvista tal-ilma addizzjonali tista' f'ċerti ċirkostanzi u meta titqies id-dimensjoni kost-benefiċċji, isservi bhala approċċ alternattiv għall-mitigazzjoni tal-impatti ta' nixfa kbira.

⁽¹⁾ ĠU C 110, 22.3.2019, p. 94.

⁽²⁾ ĠU C 86, 7.3.2019, p. 353.

⁽³⁾ Pożizzjoni tal-Parlament Ewropew tat-12 ta' Frar 2019 (għadha ma gietx ippubblikata fil-Ġurnal Uffiċjali) u pożizzjoni tal-Kunsill il-ewwel qari tas-7 ta' April 2020 (ĠU C 147, 4.5.2020, p. 1). Pożizzjoni tal-Parlament Ewropew tat-13 ta' Mejju 2020 (għadha ma gietx ippubblikata fil-Ġurnal Uffiċjali).

⁽⁴⁾ Id-Direttiva 2000/60/KE tal-Parlament Ewropew u tal-Kunsill tat-23 ta' Ottubru 2000 li tistabbilixxi qafas għal azzjoni Komunitarja fil-qasam tal-politika tal-ilma (ĠU L 327, 22.12.2000, p. 1).

⁽⁵⁾ Id-Direttiva tal-Kunsill 91/271/KEE tal-21 ta' Mejju 1991 dwar it-trattament tal-ilma urban mormi (ĠU L 135, 30.5.1991, p. 40).

- (5) Fir-riżoluzzjoni tiegħu tad-9 ta' Ottubru 2008 dwar l-indirizzar tal-isfida tal-iskarsezza tal-ilma u tan-nixfa fl-Unjoni Ewropea ^(*), il-Parlament Ewropew ifakkar li, fil-ġestjoni tar-riżorsi tal-ilma, jenhtieg li tinghata preferenza lil approċċ min-naħa tad-domanda, iżda jqis li l-Unjoni jenhtieg li tadotta approċċ olistiku fil-ġestjoni tar-riżorsi tal-ilma, billi tikkombina miżuri tal-ġestjoni tad-domanda, miżuri li jottimizzaw ir-riżorsi eżistenti fi hdan iċ-ċiklu tal-ilma u miżuri li johlqu riżorsi godda, u li l-approċċ jehtieg li jintegra kunsiderazzjonijiet ambjentali, soċjali u ekonomiċi.
- (6) Fil-komunikazzjoni tagħha tat-2 ta' Diċembru 2015 "L-ghelug taċ-ċirku - Pjan ta' azzjoni tal-UE għal Ekonomija Ċirkolari", il-Kummissjoni impenjat ruhha li tiehu sensiela ta' azzjonijiet biex tippromwovi l-użu mill-ġdid tal-ilma mormi trattat, inkluż l-iżvilupp ta' proposta legiſlattiva dwar ir-rekwiżiti minimi għall-użu mill-ġdid tal-ilma. Il-Kummissjoni jenhtieg li taggorna l-pjan ta' azzjoni tagħha u żżomm il-qasam tar-riżorsi tal-ilma bhala wiehed ta' prijorità li fih għandha tintervjeni.
- (7) L-ghan ta' dan ir-Regolament huwa li jiffacilita l-użu mill-ġdid tal-ilma kull meta jkun xieraq u kost-effiċjenti, u b'hekk jinholoq qafas ta' abilitazzjoni għal daww l-Istati Membri li jixtiequ jew jehtiegu li jipprattikaw l-użu mill-ġdid tal-ilma. L-użu mill-ġdid tal-ilma huwa opzjoni promettenti għal haġna Stati Membri, iżda attwalment għadd żgħir biss minnhom jipprattikaw l-użu mill-ġdid tal-ilma u adottaw legiſlazzjoni jew standards nazżjonali f'dak ir-rigward. Dan ir-Regolament jenhtieg li jkun flessibbli biżżejjed biex jippermetti l-kontinwazzjoni tal-prattika tal-użu mill-ġdid tal-ilma u fl-istess hin jiżgura li jkun possibbli li Stati Membri oħra japplikaw daww ir-regoli meta jiddeciedu li jintroduċu din il-prattika fi stadju aktar tard. Jenhtieg li kwalunkwe deciżjoni li ma jiġix ipprattikat l-użu mill-ġdid tal-ilma tkun debitament ġustifikata skont il-kriterji stipulati f'dan ir-Regolament u tiġi riveduta regolarment.
- (8) Id-Direttiva 2000/60/KE tipprovdi lill-Istati Membri bil-flessibilità neċessarja biex jinkludu miżuri supplementari fil-programmi ta' miżuri li jadottaw biex jappoggaw l-isforzi tagħhom biex jiksbu l-oġettivi ta' kwalità tal-ilma stabbiliti b'dik id-Direttiva. Il-lista mhux esklużiva ta' miżuri supplimentari previsti fil-Parti B tal-Anness VI għad-Direttiva 2000/60/KE tinkludi, fost l-oħrajn, miżuri għall-użu mill-ġdid tal-ilma. F'dan il-kuntest u f'konformità ma' ġerarkija ta' miżuri li jistgħu jitqiesu mill-Istati Membri fil-ġestjoni tal-iskarsezza tal-ilma u l-perijodi ta' nixfa u li tinkoragġixxi miżuri għall-iffrankar tal-ilma u tagħti prijorità baxxa lill-politika dwar l-ipprezzar tal-ilma u soluzzjonijiet alternattivi, u b'kont meħud tad-dimensjoni kost-benefiċċji, ir-rekwiżiti minimi għall-użu mill-ġdid tal-ilma, kif stabbiliti b'dan ir-Regolament, jenhtieg li jkunu applikabbli kull meta ilma mormi urban trattat minn impjanti tat-ttrament tal-ilma mormi urban jiġi użat mill-ġdid, f'konformità mad-Direttiva 91/271/KEE għat-tisqija agrikola.
- (9) L-użu mill-ġdid tal-ilma mormi trattat b'mod xieraq, pereżempju mill-impjanti tat-ttrament tal-ilma mormi urban, jitqies li għandu impatt ambjentali iktar baxx minn metodi ta' provvista tal-ilma alternattivi oħra, bħat-trasferimenti jew id-desalinazzjoni tal-ilma. Madanakollu, dan l-użu mill-ġdid tal-ilma, li jista' jnaqqas il-hela tal-ilma u jiffranka l-ilma, huwa prattikat biss b'mod limitat haġna fl-Unjoni. Dan jidher li hu parzjalment dovut għall-ispiza sinifikanti tas-sistemi tal-użu mill-ġdid tal-ilma mormi u n-nuqqas ta' standards ambjentali u tas-saħħa komuni fl-Unjoni għall-użu mill-ġdid tal-ilma u, b'mod partikolari fir-rigward tal-prodotti agrikoli, dovut għar-riskji potenzjali għas-saħħa u ambjentali u l-ostakli potenzjali għall-moviment liberu ta' tali prodotti li ġew imsoqqija bl-ilma reklamati.
- (10) L-istandards tas-saħħa marbuta mal-igjene alimentari għall-prodotti agrikoli msoqqija bl-ilma reklamati jistgħu jinkisbu biss jekk ir-rekwiżiti tal-kwalità għall-ilma reklamati maħsub għat-tisqija agrikola ma jkunux ivarjaw b'mod sinifikanti bejn l-Istati Membri. L-armonizzazzjoni tar-rekwiżiti ser tikkontribwixxi wkoll għall-funzjonament effiċjenti tas-suq intern fir-rigward ta' dawn il-prodotti. Għaldaqstant, huwa xieraq li jiġu introdotti livelli minimi ta' armonizzazzjoni billi jiġu stabbiliti rekwiżiti minimi għall-kwalità u l-monitoraġġ tal-ilma. Daww ir-rekwiżiti minimi jenhtieg li jkollhom parametri minimi għall-ilma reklamati li jkunu bbażati fuq ir-rapporti tekniċi taċ-Ċentru Kongunt tar-Riċerka tal-Kummissjoni u jirriflettu l-istandards internazzjonali dwar l-użu mill-ġdid tal-ilma, u rekwiżiti tal-kwalità addizzjonali jew iktar stretti imposti, jekk mehtieg, mill-awtoritajiet kompetenti flimkien ma' kwalunkwe miżura preventiva rilevanti.
- (11) L-użu mill-ġdid tal-ilma għat-tisqija agrikola jista' jikkontribwixxi wkoll għall-promozżjoni tal-ekonomija ċirkolari billi nutrijenti jiġu rkuprati mill-ilma reklamati u applikati għall-għelejje, permezz ta' tekniċi ta' fertigażżjoni. B'hekk, l-użu mill-ġdid tal-ilma jista' potenzjalment inaqqas il-htieġa għall-applikazzjonijiet supplimentari ta' fertilizzant minerali. Jenhtieg li l-utenti ahħarin jiġu infurmati dwar il-kontenut tan-nutrijenti tal-ilma reklamati.

^(*) ĠU C 9 E, 15.1.2010, p. 33.

- (12) L-użu mill-ġdid tal-ilma jista' jikkontribwixxi għall-irkupru tan-nutrijenti li jinsabu fl-ilma mormi urban trattat, u l-użu tal-ilma reklammat għal skopijiet ta' tisqija fil-qasam agrikolu jew forestali jista' jkun mod biex in-nutrijenti, bħal pereżempju n-nitroġenu, il-fosforu u l-potassju, jingħataw lura liċ-ċikli bijoġeokimiċi naturali.
- (13) L-investiment kbir meħtieġ għat-titjib tal-impjanti tat-trattament tal-ilma mormi urban u n-nuqqas ta' inċentivi finanzjarji għall-prattika tal-użu mill-ġdid tal-ilma fl-agrikoltura ġew identifikati bħala fost ir-raġunijiet għall-użu baxx tal-użu mill-ġdid tal-ilma fl-Unjoni. Jenħtieġ li jkun possibbli li daww il-kwistjonijiet jiġu indirizzati bil-promozzjoni ta' skemi innovattivi u inċentivi ekonomiċi sabiex jiġu kkunsidrati b'mod xieraq l-ispejjeż u l-benefiċċji soċjoekonomiċi u ambjentali tal-użu mill-ġdid tal-ilma.
- (14) Il-konformità mar-rekwiżiti minimi għall-użu mill-ġdid tal-ilma tenħtieġ li tkun konsistenti mal-politika tal-Unjoni dwar l-ilma u tikkontribwixxi għall-kisba tal-Għanijiet tal-Iżvilupp Sostenibbli tal-Aġenda 2030 tan-Nazzjonijiet Uniti għall-Iżvilupp Sostenibbli, b'mod partikolari l-Għan 6, biex jiġu żgurati d-disponibbiltà u l-ġestjoni sostenibbli tal-ilma u s-saniità għal kulhadd, kif ukoll iż-żieda sostanzjali fir-riċiklaġġ tal-ilma u l-użu mill-ġdid sikur tal-ilma globalment bil-ħsieb li jingħata kontribut għall-kisba tal-Għan ta' Żvilupp Sostenibbli Nru 12 tan-Nazzjonijiet Uniti dwar il-konsum u l-produzzjoni sostenibbli. Barra minn hekk, jenħtieġ li dan ir-Regolament ikollu l-għan li jiżgura l-applikazzjoni tal-Artikolu 37 tal-Karta tad-Drittijiet Fundamentali tal-Unjoni Ewropea dwar il-protezzjoni tal-ambjent.
- (15) F'xi każijiet, l-operaturi tal-facilitajiet tar-reklamazzjoni għadhom jittrasportaw u jaħżnu l-ilma reklammat lil hinn mill-iżbakk tal-facilità tar-reklamazzjoni, qabel ma jfornuh lill-atturi sussegwenti fil-katina, bħall-operatur tad-distribuzzjoni tal-ilma reklammat, l-operatur tal-ħażna tal-ilma reklammat jew l-utent aħhari. Jeħtieġ li jiġi ddefinit il-punt tal-konformità sabiex jiġi ċċarat fejn tiegħaf ir-responsabbiltà tal-operatur tal-facilità tar-reklamazzjoni u fejn tibda r-responsabbiltà tal-attur sussegwenti fil-katina.
- (16) Il-ġestjoni tar-riskju jenħtieġ li tinvolvi l-identifikazzjoni u l-ġestjoni tar-riskji b'mod proattiv, u jenħtieġ li tinkorpora l-kuncett tal-produzzjoni ta' ilma reklammat ta' kwalità speċifika hekk kif meħtieġa għal użi partikolari. Jenħtieġ li l-valutazzjoni tar-riskju tkun ibbażata fuq l-elementi ewlenin tal-ġestjoni tar-riskju u jenħtieġ li jiġi identifikat kwalunkwe rekwiżit addizzjonali għall-kwalità tal-ilma neċessarju biex tiġi suffiċjentement żgurata il-protezzjoni tal-ambjent u tas-saħħa tal-bniedem u tal-annimali. Għal dak il-għan, il-pjanijiet ta' ġestjoni tar-riskju tal-użu mill-ġdid tal-ilma jenħtieġ li jiżguraw li l-ilma reklammat jintuza u jiġi ġestit b'mod sikur u li ma jkunx hemm riskji għall-ambjent jew għas-saħħa tal-bniedem jew tal-annimali. Sabiex jiġu żviluppati tali pjanijiet ta' ġestjoni tar-riskju, jistgħu jintużaw gwidi jew standards internazzjonali eżistenti bħal-Linji gwida ISO 20426:2018 għall-valutazzjoni tar-riskji għas-saħħa u l-ġestjoni għall-użu mill-ġdid tal-ilma mhux tajjeb għax-xorb, il-Linji gwida ISO 16075:2015 dwar l-użu tal-ilma mormi trattat għal proġetti ta' tisqija jew il-linji gwida tal-Organizzazzjoni Dinjija tas-Saħħa (WHO).
- (17) Ir-rekwiżiti ta' kwalità għall-ilma maħsub għall-konsum mill-bniedem huma stipulati fid-Direttiva tal-Kunsill 98/83/KE tal-Kunsill (⁽⁷⁾). Jenħtieġ li l-Istati Membri jieħdu miżuri xierqa biex jiżguraw li l-attivitajiet tal-użu mill-ġdid tal-ilma ma jwasslux għal deterjorament fil-kwalità tal-ilma maħsub għall-konsum mill-bniedem. Għalhekk, jenħtieġ li l-pjan tal-ġestjoni tar-riskju għall-użu mill-ġdid tal-ilma jagħti attenzjoni speċjali lill-protezzjoni tal-korpi tal-ilma użati għall-astrazzjoni tal-ilma maħsub għall-konsum mill-bniedem u liż-żoni ta' salvagwardja rilevanti.
- (18) Jenħtieġ li l-kooperazzjoni u l-interazzjoni bejn id-diversi partijiet involuti fil-proċess tar-reklamazzjoni tal-ilma jkunu prekondizzjoni għat-twaqqif ta' proċeduri ta' trattament tar-reklamazzjoni skont ir-rekwiżiti għal użi speċifiċi, u sabiex tiġi pplanata l-provvista tal-ilma reklammat skont id-domanda mill-utenti aħharin.
- (19) Sabiex jiġiharsu b'mod effikaċi l-ambjent u s-saħħa tal-bniedem u tal-annimali, jenħtieġ li l-operaturi tal-facilitajiet tar-reklamazzjoni jkollhom ir-responsabbiltà primarja għall-kwalità tal-ilma reklammat fil-punt ta' konformità. Għall-finijiet ta' konformità mar-rekwiżiti minimi stipulati skont dan ir-Regolament u ma' kwalunkwe kundizzjoni addizzjonali stabbiliti mill-awtorità kompetenti, l-operaturi tal-facilitajiet tar-reklamazzjoni jenħtieġ li jimmonitorjaw il-kwalità tal-ilma reklammat. Għaldaqstant, jixraq li jiġu stabbiliti r-rekwiżiti minimi għall-monitorjaġġ li jikkonsistu fil-frekwenza ta' monitorjaġġ tar-rutina, u l-iskedar u l-miri ta' prestazzjoni għall-monitorjaġġ tal-validazzjoni. Uħud mir-rekwiżiti għall-monitorjaġġ ta' rutina huma previsti fid-Direttiva 91/271/KEE.

(⁷) Id-Direttiva tal-Kunsill 98/83/KE tat-3 ta' Novembru 1998 dwar il-kwalità tal-ilma maħsub għall-konsum mill-bniedem (ĠU L 330, 5.12.1998, p. 32).

- (20) Dan ir-Regolament jenhtieg li jkopri ilma reklamati li huwa miksub minn ilma mormi li jkun ingabar f'sistemi ta' gbir, li jkun gie ttrattat f'impjanti tat-trattament tal-ilma mormi urban skont id-Direttiva 91/271/KEE u li jiġi ulterjorment trattament, jew fl-impjant tat-trattament tal-ilma mormi urban jew f'faċilità tar-reklamazzjoni, sabiex jissodisfa l-parametri stabbiliti fl-Anness I għal dan ir-Regolament. Skont id-Direttiva 91/271/KEE, l-agglomerazzjonijiet b'ekwivalenza ta' popolazzjoni (e.p.) ta' inqas minn 2 000 ma għandhomx għalfejn jiġu pprovduti b'sistema ta' gbir. Madankollu, l-ilma mormi urban minn agglomerazzjonijiet ta' inqas minn 2 000 e.p. li jidhol f'sistema ta' gbir jenhtieg li jkun soġġett għal trattament xieraq qabel ma dan jintrema fl-ilma helu jew fl-estwarji, skont id-Direttiva 91/271/KEE. F'dak il-kuntest, l-ilma mormi minn agglomerazzjonijiet ta' inqas minn 2 000 p.e. jenhtieg li jaqa' taht il-kamp ta' applikazzjoni ta' dan ir-Regolament biss meta jidhol f'sistema ta' gbir u huwa soġġett għal trattament f'impjant ta' trattament tal-ilma mormi urban. B'mod simili, dan ir-Regolament jenhtieg li ma jikkonċernax l-iskart industrijali bijodegradabbli minn impjanti li jappartjenu għas-setturi industrijali elenkati fl-Anness III għad-Direttiva 91/271/KEE, sakemm l-ilma mormi minn dawk l-impjanti ma jidholx f'sistema ta' gbir u jkun soġġett għal trattament f'impjant tat-trattament tal-ilma mormi urban.
- (21) L-użu mill-ġdid tal-ilma mormi urban trattat għal tisqija agrikola huwa azzjoni mmexxija mis-suq, ibbażata fuq id-domandi u l-htigijiet tas-settur agrikolu, b'mod partikolari f'ċerti Stati Membri li jiffaċċaw nuqqas ta' riżorsi tal-ilma. L-operaturi tal-faċilitajiet tar-reklamazzjoni u l-utenti ahħarin jenhtieg li jikkooperaw biex jiżguraw li l-ilma reklamati prodott skont ir-rekwiżiti minimi ta' kwalità stabbiliti b'dan ir-Regolament jissodisfa l-htigijiet tal-utenti ahħarin fir-rigward tal-kategoriji ta' għelejjejl. F'każijiet fejn il-klassijiet tal-kwalità tal-ilma prodotti mill-operaturi tal-faċilitajiet tar-reklamazzjoni ma jkunux kompatibbli mal-kategorija tal-għelejjejl u l-metodu tat-tisqija diġà fis-sehh fiz-żona moqdiya, pereżempju f'sistema ta' provvista kollettiva, ir-rekwiżiti tal-kwalità tal-ilma jistgħu jintlaħqu bl-użu, fi stadju sussegwenti, ta' diversi opzjonijiet waħedhom ta' trattament tal-ilma jew flimkien ma' opzjonijiet li ma jinkludux trattament għall-ilma reklamati, skont l-approċċ ta' diversi ostakli.
- (22) Sabiex jiġi żgurat l-aħjar użu mill-ġdid tar-riżorsi tal-ilma mormi urban, jenhtieg li l-utenti ahħarin jitharrġu biex jiġi żgurat li huma jużaw ilma reklamati tal-klassi ta' kwalità adatta. Fejn id-destinazzjoni ta' tip ta' għalla speċifika mhix magħrufa jew fejn għandha destinazzjonijiet multipli, jenhtieg li jintuża ilma reklamati tal-għola klassi ta' kwalità, sakemm ma jiġux applikati ostakli xierqa li jippermettu li tinkiseb il-kwalità meħtieġa.
- (23) Huwa neċessarju li jiġi żgurat li l-użu tal-ilma reklamati huwa sikur, sabiex b'hekk jithegġeg l-użu mill-ġdid tal-ilma fil-livell tal-Unjoni u tissahħaħ il-kunfidenza tal-pubbliku fih. Għalhekk, il-produzzjoni u l-provvista ta' ilma reklamati għat-tisqija agrikola jenhtieg li jiġu permessi biss abbażi ta' permess, maħruġ mill-awtoritajiet kompetenti tal-Istati Membri. Sabiex jiġu żgurati approċċ armonizzat fil-livell tal-Unjoni, it-trasparenza tal-ilma reklamati u t-trasparenza, jenhtieg li jiġu stipulati r-regoli sostantivi għal tali permessi fil-livell tal-Unjoni. Madankollu, id-dettalji tal-proċeduri għall-ghoti ta' permessi, bħall-hatra tal-awtoritajiet kompetenti u l-iskadenzi, jenhtieg li jiġu determinati mill-Istati Membri. Jenhtieg li l-Istati Membri jkun jistgħu japplikaw il-proċeduri eżistenti għall-ghoti tal-permessi, li jenhtieg li jiġu adattati biex iqisu r-rekwiżiti introdotti minn dan ir-Regolament. Meta jahtru lill-partijiet responsabbli għat-tfassil tal-pjan ta' ġestjoni tar-riskju għall-użu mill-ġdid tal-ilma u l-awtorità kompetenti għall-ghoti tal-permessi għall-produzzjoni u l-provvista tal-ilma reklamati, l-Istati Membri jenhtieg li jiżguraw li ma jkun hemm ebda konflitt ta' interessi.
- (24) Jekk ikunu meħtieġa operatur tad-distribuzzjoni tal-ilma reklamati u operatur tal-hażna tal-ilma reklamati, jenhtieg li jkun possibbli li tali operaturi jkun meħtieġa li jkollhom permess. Jekk jiġu ssodisfati r-rekwiżiti kollha għall-permess, l-awtorità kompetenti fl-Istat Membru jenhtieg li tagħti permess li jkun fih il-kundizzjonijiet u l-miżuri kollha neċessarji stabbiliti fil-pjan ta' ġestjoni tar-riskju għall-użu mill-ġdid tal-ilma.
- (25) Għall-finijiet ta' dan ir-Regolament, jenhtieg li jkun possibbli li l-operazzjonijiet ta' trattament u l-operazzjonijiet tar-reklamazzjoni tal-ilma mormi urban isehħu fl-istess post fiziku, bl-użu tal-istess faċilità jew faċilitajiet differenti u separati. Barra minn hekk, jenhtieg li jkun possibbli li l-istess attur ikun kemm l-operatur tal-impjant tat-trattament kif ukoll l-operatur tal-faċilità tar-reklamazzjoni.
- (26) Jenhtieg li l-awtoritajiet kompetenti jivverifikaw il-konformità tal-ilma reklamati mal-kundizzjonijiet stabbiliti fil-permess rilevanti. F'każijiet ta' nuqqas ta' konformità, jenhtieg li dawk l-awtoritajiet jesigū li l-partijiet responsabbli jiehdu l-miżuri neċessarji biex jiġi żgurat li l-ilma reklamati ikun konformi. Il-provvista tal-ilma reklamati jenhtieg li tiġi sospiza fejn in-nonkonformità tikkawża riskju sinifikanti għall-ambjent jew għas-saħħa tal-bniedem jew tal-annimali.

- (27) Id-dispożizzjonijiet ta' dan ir-Regolament huma maħsuba li jkunu komplementari għar-rekwiżiti ta' legislazzjoni oħra tal-Unjoni, b'mod partikolari fir-rigward tar-riskji possibbli għas-saħħa u għall-ambjent. Sabiex jiġi żgurat approċċ olistiku biex jiġu indirizzati r-riskji possibbli għall-ambjent u għas-saħħa tal-bniedem u tal-annimali, l-operaturi tal-facilitajiet tar-reklamazzjoni u l-awtoritajiet kompetenti jenhtieg li jqisu r-rekwiżiti stipulati f'legislazzjoni oħra rilevanti tal-Unjoni, b'mod partikolari d-Direttivi tal-Kunsill 86/278/KEE ⁽⁸⁾ u 91/676/KEE ⁽⁹⁾. Id-Direttivi 91/271/KEE, 98/83/KE u 2000/60/KE, ir-Regolamenti (KE) Nru 178/2002 ⁽¹⁰⁾, (KE) Nru 852/2004 ⁽¹¹⁾, (KE) Nru 183/2005 ⁽¹²⁾, (KE) Nru 396/2005 ⁽¹³⁾ u (KE) Nru 1069/2009 ⁽¹⁴⁾ tal-Parlament Ewropew u tal-Kunsill, id-Direttivi 2006/7/KE ⁽¹⁵⁾, 2006/118/KE ⁽¹⁶⁾, 2008/105/KE ⁽¹⁷⁾ u 2011/92/UE ⁽¹⁸⁾ tal-Parlament Ewropew u tal-Kunsill, u r-Regolamenti tal-Kummissjoni (KE) Nru 2073/2005 ⁽¹⁹⁾, (KE) Nru 1881/2006 ⁽²⁰⁾ u (UE) Nru 142/2011 ⁽²¹⁾.
- (28) Ir-Regolament (KE) Nru 852/2004 jistabbilixxi r-regoli ġenerali għall-operaturi fin-negozju tal-ikel u jkopri l-produzzjoni, l-ipproċessar, id-distribuzzjoni u t-tqegħid fis-suq tal-ikel maħsub għall-konsum mill-bniedem. Dak ir-Regolament jindirizza l-kwalità tas-saħħa tal-ikel u wiehed mill-prinċipji ewlenin tiegħu hu li r-responsabbiltà ewlenija għas-sigurtà tal-ikel tingarr mill-operatur fin-negozju tal-. Dak ir-Regolament huwa wkoll appoġġat minn gwida dettaljata. F'dan ir-rigward, l-avviż tal-Kummissjoni dwar dokument ta' gwida dwar kif għandhom jiġu indirizzati r-riskji mikrobijoloġiċi fil-frott u l-haxix frisk fil-produzzjoni primarja permezz ta' iġjene tajba huwa ta' rilevanza partikolari. Ir-rekwiżiti minimi għall-ilma reklammat stipulati f'dan ir-Regolament ma jipprekludux lill-operaturi fin-negozju tal-ikel milli jiksbu l-kwalità tal-ilma meħtieġa biex tikkonforma mar-Regolament (KE) Nru 852/2004 billi, fi stadju sussegwenti, jużaw diversi għażliet għat-trattament tal-ilma individwalment jew flimkien ma' għażliet oħra li ma jitttrattawx l-ilma.
- (29) Hemm potenzjal kbir għar-riċiklaġġ u għall-użu mill-ġdid tal-ilma mormi trattat. Bil-hsieb li jiġi promoss u inkoraġġut l-użu mill-ġdid tal-ilma, jenhtieg li l-indikazzjoni ta' uzi speċifiċi f'dan ir-Regolament ma tipprekludix lill-Istati Membri milli jippermettu l-użu ta' ilma reklammat għal skopijiet oħra, inkluż għal skopijiet industrijali, ambjentali u ta' servizzi ta' konvenjenza, kif meqjus neċessarju fid-dawl taċ-ċirkostanzi u l-htigijiet nazzjonali dment li jiġi żgurat livell għoli ta' protezzjoni tal-ambjent u tas-saħħa tal-bniedem u tal-annimali.

⁽⁸⁾ Id-Direttiva tal-Kunsill 86/278/KEE tat-12 ta' Ġunju 1986 dwar il-protezzjoni tal-Ambjent, u b'mod partikolari tal-hamrija, meta l-hama tad-drenaġġ jintuza fl-agrikoltura (ĠU L 181, 4.7.1986, p. 6).

⁽⁹⁾ Id-Direttiva tal-Kunsill 91/676/KEE tat-12 ta' Diċembru 1991 dwar il-protezzjoni tal-ilma kontra t-tniġġis ikkawżat min-nitrati minn sorsi agricoli (ĠU L 375, 31.12.1991, p. 1).

⁽¹⁰⁾ Ir-Regolament (KE) Nru 178/2002 tal-Parlament Ewropew u tal-Kunsill tat-28 ta' Jannar 2002 li jistabbilixxi l-prinċipji ġenerali u l-htigijiet tal-liġi dwar l-ikel, li jistabbilixxi l-Awtorità Ewropea dwar is-Sigurtà fl-ikel u jistabbilixxi l-proċeduri fi kwistjonijiet ta' sigurtà tal-ikel (ĠU L 31, 1.2.2002, p. 1).

⁽¹¹⁾ Ir-Regolament (KE) Nru 852/2004 tal-Parlament Ewropew u tal-Kunsill tad-29 ta' April 2004 dwar l-iġjene tal-oġġetti tal-ikel (ĠU L 139, 30.4.2004, p. 1).

⁽¹²⁾ Ir-Regolament (KE) Nru 183/2005 tal-Parlament Ewropew u tal-Kunsill tat-12 ta' Jannar 2005 li jistabbilixxi l-htigijiet għall-iġjene tal-għalf (ĠU L 35, 8.2.2005, p. 1).

⁽¹³⁾ Ir-Regolament (KE) Nru 396/2005 tal-Parlament Ewropew u tal-Kunsill tat-23 ta' Frar 2005 dwar il-livelli massimi ta' residwu ta' pestiċidi fi jew fuq ikel u għalf li joriġina minn pjanti u annimali u jemenda d-Direttiva tal-Kunsill 91/414/KEE (ĠU L 70, 16.3.2005, p. 1).

⁽¹⁴⁾ Ir-Regolament (KE) Nru 1069/2009 tal-Parlament Ewropew u tal-Kunsill tal-21 ta' Ottubru 2009 li jistabbilixxi regoli tas-saħħa li jirrigwardaw prodotti sekondarji tal-annimali jew derivati minnhom mhux maħsuba għall-konsum mill-bniedem u li jhassar ir-Regolament (KE) Nru 1774/2002 (Regolament dwar prodotti sekondarji tal-annimali) (ĠU L 300, 14.11.2009, p. 1).

⁽¹⁵⁾ Id-Direttiva 2006/7/KE tal-Parlament Ewropew u tal-Kunsill tal-15 ta' Frar 2006 dwar l-immaniġġjar tal-kwalità tal-ilma għall-ghawm u li thassar id-Direttiva 76/160/KEE (ĠU L 64, 4.3.2006, p. 37).

⁽¹⁶⁾ Id-Direttiva 2006/118/KE tal-Parlament Ewropew u tal-Kunsill tat-12 ta' Diċembru 2006 dwar il-protezzjoni tal-ilma ta' taht l-art kontra t-tniġġis u d-deterjorament (ĠU L 372, 27.12.2006, p. 19).

⁽¹⁷⁾ Id-Direttiva 2008/105/KE tal-Parlament Ewropew u tal-Kunsill tas-16 ta' Diċembru 2008 dwar standards ta' kwalità ambjentali fil-qasam tal-politika tal-ilma, li temenda u sussegwentement thassar id-Direttivi tal-Kunsill 82/176/KEE, 83/513/KEE, 84/156/KEE, 84/491/KEE, 86/280/KEE u li temenda d-Direttiva 2000/60/KE tal-Parlament Ewropew u tal-Kunsill (ĠU L 348, 24.12.2008, p. 84).

⁽¹⁸⁾ Id-Direttiva 2011/92/UE tal-Parlament Ewropew u tal-Kunsill tat-13 ta' Diċembru 2011 dwar l-istima tal-effetti ta' ċerti proġetti pubbliċi u privati fuq l-ambjent (ĠU L 26, 28.1.2012, p. 1).

⁽¹⁹⁾ Ir-Regolament tal-Kummissjoni (KE) Nru 2073/2005 tal-15 ta' Novembru 2005 dwar kriterji mikrobijoloġiċi għall-oġġetti tal-ikel (ĠU L 338 22.12.2005, p. 1) [Traduzzjoni mhux uffiċjali].

⁽²⁰⁾ Ir-Regolament tal-Kummissjoni (KE) Nru 1881/2006 tad-19 ta' Diċembru 2006 li jiffissa l-livelli massimi ta' ċerti kontaminanti fl-oġġetti tal-ikel (ĠU L 364, 20.12.2006, p. 5).

⁽²¹⁾ Ir-Regolament tal-Kummissjoni (UE) Nru 142/2011 tal-25 ta' Frar 2011 li jimplementa r-Regolament (KE) Nru 1069/2009 tal-Parlament Ewropew u tal-Kunsill li jistabbilixxi regoli tas-saħħa li jirrigwardaw prodotti sekondarji tal-annimali jew derivati minnhom mhux maħsuba għall-konsum mill-bniedem u li jimplementa d-Id-Direttiva tal-Kunsill 97/78/KE li tistabbilixxi l-prinċipji li jirregolaw l-organizzazzjoni tal-verifiki veterinarji fuq prodotti li jidhlu fil-Komunità minn pajjiżi terzi skont dik id-Direttiva (ĠU L 54, 26.2.2011, p. 1).

- (30) Jenhtieg li l-awtoritajiet kompetenti jikkooperaw ma' awtoritajiet rilevanti oħra permezz tal-iskambju ta' informazzjoni, sabiex tiġi żgurata l-konformità mar-rekwiżiti rilevanti tal-Unjoni u dawk nazzjonali.
- (31) Sabiex tiżdied il-fiducja fl-użu mill-ġdid tal-ilma, jenhtieg li tinghata informazzjoni lill-pubbliku. Id-disponibbiltà ta' informazzjoni ċara, komprensiva u aġġornata dwar l-użu mill-ġdid tal-ilma tippermetti żieda fit-trasparenza u t-trasparenza, u tista' tkun ukoll ta' użu partikolari għal awtoritajiet rilevanti oħra li jintlaqtu minn dak l-użu mill-ġdid tal-ilma speċifiku. Sabiex iheggu l-użu mill-ġdid tal-ilma bil-ghan li l-partijiet ikkonċernati jsiru konxji mill-benefiċċji tal-użu mill-ġdid tal-ilma u b'hekk tiġi promossa l-aċċettazzjoni, l-Istati Membri jenhtieg li jiżguraw li jiġu żviluppata kampanji ta' informazzjoni u ta' sensibilizzazzjoni adattati għall-iskala tal-użu mill-ġdid tal-ilma.
- (32) L-edukazzjoni u t-taħriġ tal-utenti aħharin huma ta' importanza primarja bħala komponenti tal-implimentazzjoni u taż-żamma ta' miżuri ta' prevenzjoni. Fil-pjan ta' ġestjoni tar-riskju għall-użu mill-ġdid tal-ilma jenhtieg li jiġu kkunsidrati miżuri preventivi speċifiċi kontra l-esponiment tal-bniedem, pereżempju l-użu ta' taġġmir protettiv personali, il-ħasil tal-idejn u l-igjene personali.
- (33) Id-Direttiva 2003/4/KE tal-Parlament Ewropew u tal-Kunsill ⁽²²⁾ għandha l-ghan li tiggarrantixxi d-dritt tal-aċċess għal informazzjoni ambjentali fl-Istati Membri skont l-Konvenzjoni dwar l-aċċess għall-informazzjoni, il-partecipazzjoni tal-pubbliku fit-teħid ta' deċiżjonijiet u l-aċċess għall-ġustizzja fi kwistjonijiet ambjentali ⁽²³⁾ (il-Konvenzjoni ta' Aarhus). Id-Direttiva 2003/4/KE tistabbilixxi obbligi estensivi marbuta mad-disponibbiltà tal-informazzjoni ambjentali fuq talba, kif ukoll mad-disseminazzjoni b'mod attiv ta' tali informazzjoni. Id-Direttiva 2007/2/KE tal-Parlament Ewropew u tal-Kunsill ⁽²⁴⁾ tkopri l-kondiviżjoni tal-informazzjoni ġeografika, inkluż settijiet ta' data dwar suġġetti ambjentali differenti. Huwa importanti li d-dispożizzjonijiet ta' dan ir-Regolament marbuta mal-aċċess għall-informazzjoni u l-arranġamenti għall-kondiviżjoni tas-settijiet tad-data jkunu komplementari ma' dawk id-Direttivi u ma johlqux reġim legali separat. Għaldaqstant, jenhtieg li d-dispożizzjonijiet ta' dan ir-Regolament dwar l-informazzjoni lill-pubbliku u dwar l-informazzjoni fir-rigward tal-monitoraġġ tal-implimentazzjoni jkunu mingħajr preġudizzju għad-Direttivi 2003/4/KE u 2007/2/KE.
- (34) Id-data pprovduta mill-Istati Membri hija essenzjali sabiex il-Kummissjoni tkun tista' timmonitorja u tivvaluta dan ir-Regolament fir-rigward tal-ghanijiet li jridu jintlahqu.
- (35) Skont il-paragrafu 22 tal-Ftehim Interistituzzjonali tat-13 ta' April 2016 dwar it-Tfassil Aħjar tal-Liġijiet ⁽²⁵⁾, jenhtieg li l-Kummissjoni twettaq evalwazzjoni ta' dan ir-Regolament. Jenhtieg li l-evalwazzjoni tkun ibbażata fuq il-hames kriterji tal-effiċjenza, l-effettività, ir-rilevanza, il-koerenza u l-valur miżjud tal-Unjoni u jenhtieg li tipprovd i l-baži għall-valutazzjonijiet tal-impatt ta' miżuri ulterjuri possibbli. L-evalwazzjoni jenhtieg li tqis il-progress xjentifiku, b'mod partikolari fir-rigward tal-impatt potenzjali ta' sustanzi ta' thassib emergenti.
- (36) Ir-rekwiżiti minimi għall-użu mill-ġdid sikur tal-ilma mormi urban trattat jirriflettu l-għarfien xjentifiku disponibbli u l-istandards u l-prattiki rikonoxxuti internazzjonalment għall-użu mill-ġdid tal-ilma u jiggarrantixxu li ilma bħal dan jista' jintuza b'mod sikur għat-tisqija agrikola, biex b'hekk jiġi żgurat livell għoli ta' protezzjoni tal-ambjent u tas-saħħa tal-bniedem u tal-annimali. Fid-dawl tar-riżultati tal-evalwazzjoni ta' dan ir-Regolament jew kull meta l-iżviluppi xjentifiċi godda u l-progress tekniku jitolbu dan, jenhtieg li l-Kummissjoni tkun tista' teżamina l-htieġa li tirreżamina r-rekwiżiti minimi stabbiliti fit-Taqsima 2 tal-Anness I u, fejn xieraq, jenhtieg li tipprezenta proposta legiżlattiva biex temenda dan ir-Regolament.
- (37) Sabiex l-elementi ewlenin tal-ġestjoni tar-riskju jiġu adattati għall-progress tekniku u xjentifiku, jenhtieg li tiġi delegata lill-Kummissjoni s-setgħa li tadotta atti skont l-Artikolu 290 tat-Trattat dwar il-Funzjonament tal-Unjoni Ewropea biex temenda l-elementi ewlenin tal-ġestjoni tar-riskju previsti f'dan ir-Regolament. Barra minn hekk, sabiex jiġi żgurat livell għoli ta' protezzjoni tal-ambjent u tas-saħħa tal-bniedem u tal-annimali, jenhtieg li l-Kummissjoni tkun kapaci wkoll tadotta atti delegati li jissupplimentaw l-elementi ewlenin tal-ġestjoni tar-riskju

⁽²²⁾ Id-Direttiva 2003/4/KE tal-Parlament Ewropew u tal-Kunsill tat-28 ta' Jannar 2003 dwar l-aċċess pubbliku għat-tagħrif ambjentali u li thassar id-Direttiva tal-Kunsill 90/313/KEE (ĠU L 41, 14.2.2003, p. 26).

⁽²³⁾ ĠU L 124, 17.5.2005, p. 4.

⁽²⁴⁾ Id-Direttiva 2007/2/KE tal-Parlament Ewropew u tal-Kunsill tal-14 ta' Marzu 2007 li tistabbilixxi Infrastruttura għall-Infomazzjoni Ġeografika fil-Komunità Ewropea (INSPIRE) (ĠU L 108, 25.4.2007, p. 1).

⁽²⁵⁾ ĠU L 123, 12.5.2016, p. 1.

previsti f'dan ir-Regolament billi tistipula l-ispeċifikazzjonijiet tekniċi. Huwa ta' importanza partikolari li l-Kummissjoni twettaq il-konsultazzjonijiet xierqa matul il-fażi tal-hidma ta' thejija, inkluż fil-livell tal-esperti, u li daww il-konsultazzjonijiet isiru f'konformità mal-prinċipji stipulati fil-Ftehim Interistituzzjonali tat-13 ta' April 2016 dwar it-Tfassil Aħjar tal-Liġijiet. B'mod partikolari, biex tiġi żgurata parteċipazzjoni ugwali fit-thejija ta' atti delegati, il-Parlament Ewropew u l-Kunsill jirċievu d-dokumenti kollha fl-istess hin li jirċevuhom l-esperti tal-Istati Membri, u l-esperti tagħhom ikollhom aċċess sistematiku għal-laqgħat tal-gruppi tal-esperti tal-Kummissjoni li jitrattaw it-thejija ta' atti delegati.

- (38) Sabiex jiġu żgurati l-kondizzjonijiet uniformi għall-implimentazzjoni ta' dan ir-Regolament, jenhtieg li jiġu konferiti setgħat ta' implimentazzjoni lill-Kummissjoni għall-adozzjoni tar-regoli dettaljati fir-rigward tal-format u l-prezentazzjoni tal-informazzjoni dwar il-monitoraġġ tal-implimentazzjoni ta' dan ir-Regolament li trid tingħata mill-Istati Membri, u fir-rigward tal-format u l-prezentazzjoni tal-harsa ġenerali madwar l-Unjoni mfassla mill-Aġenzija Ewropea għall-Ambjent. Daww is-setgħat jenhtieg li jiġu eżerċitati skont ir-Regolament (UE) Nru 182/2011 tal-Parlament Ewropew u tal-Kunsill ⁽²⁶⁾.
- (39) L-għan ta' dan ir-Regolament huwa, fost affarijiet oħra, li jipproteġi l-ambjent u s-saħħa tal-bniedem u tal-annimali. Kif sostniet il-Qorti tal-Ġustizzja f'diversi okkażjonijiet, ikun inkompatibbli mal-effett vinkolanti li t-tielet paragrafu tal-Artikolu 288 tat-Trattat dwar il-Funzjonament tal-Unjoni Ewropea jagħti lil Direttiva, li tiġi eskluża, fil-prinċipju, il-possibbiltà ta' obbligu impost minn Direttiva milli jiġi invokat mill-persuni kkonċernati. Dik il-kunsiderazzjoni tapplika wkoll fir-rigward ta' Regolament li għandu l-għan li jiggarantixxi li l-ilma reklammat huwa sikur għat-tisqija agrikola.
- (40) Jenhtieg li l-Istati Membri jistipulaw ir-regoli dwar il-penali applikabbli għall-ksur ta' dan ir-Regolament u jenhtieg li jieħdu l-miżuri neċessarji kollha biex jiżguraw li dawn jiġu implimentati. Il-penali jenhtieg li jkunu effettivi, proporzjonati u dissważivi.
- (41) Minhabba li l-għanijiet ta' dan ir-Regolament, jiġifieri l-protezzjoni tal-ambjent u tas-saħħa tal-bniedem u tal-annimali, ma jistgħux jinkisbu b'mod suffiċjenti mill-Istati Membri, iżda jistgħu, minhabba raġunijiet ta' skala u effetti tal-azzjoni, jinkisbu aħjar fil-livell tal-Unjoni, l-Unjoni tista' tadotta miżuri, f'konformità mal-prinċipju ta' sussidjarjetà kif stabbilit fl-Artikolu 5 tat-Trattat dwar l-Unjoni Ewropa. F'konformità mal-prinċipju ta' proporzjonalità kif stabbilit f'dak l-Artikolu, dan ir-Regolament ma jmurx lil hinn minn dak li huwa meħtieġ biex jinkisbu daww l-għanijiet.
- (42) Huwa neċessarju li jingħata biżżejjed żmien lill-Istati Membri biex jistabbilixxu l-infrastruttura amministrattiva neċessarja għall-applikazzjoni ta' dan ir-Regolament, kif ukoll biex l-operaturi jippreparaw għall-applikazzjoni tar-regoli l-godda.
- (43) Bil-hsieb li jiġi żviluppat u promoss kemm jista' jkun l-użu mill-ġdid tal-ilma mormi trattat b'mod xieraq u sabiex ikun hemm titjib sinifikanti fl-affidabbiltà tal-ilma mormi trattat b'mod xieraq u f'metodi vijabbli ta' użu, l-Unjoni jenhtieg li tappoġġa r-riċerka u l-iżvilupp f'dan il-qasam permezz tal-programm Orizzont Ewropa.
- (44) Dan ir-Regolament ifttx li jhegġeġ l-użu sostenibbli tal-ilma. Fid-dawl ta' dik il-mira, il-Kummissjoni jenhtieg li timpenja ruhha sabiex tuża l-programmi tal-Unjoni, inkluż il-Programm LIFE, biex tappoġġa inizzjattivi lokali li jinvolvu l-użu mill-ġdid ta' ilma mormi trattat b'mod xieraq,

ADOOTAW DAN IR-REGOLAMENT:

Artikolu 1

Suġġett u għan

1. Dan ir-Regolament jistabbilixxi rekwiżiti minimi għall-kwalità u l-monitoraġġ tal-ilma u dispożizzjonijiet dwar il-ġestjoni tar-riskju, għall-użu sikur tal-ilma reklammat fil-kuntest tal-ġestjoni integrata tal-ilma.

⁽²⁶⁾ Ir-Regolament (UE) Nru 182/2011 tal-Parlament Ewropew u tal-Kunsill tas-16 ta' Frar 2011 li jistabbilixxi r-regoli u l-prinċipji ġenerali dwar il-modalitajiet ta' kontroll mill-Istati Membri tal-eżerċizzju mill-Kummissjoni tas-setgħat ta' implimentazzjoni (ĠU L 55, 28.2.2011, p. 13).

2. L-għan ta' dan ir-Regolament huwa li jiggarrantixxi li l-ilma reklamati ikun sikur għat-tisqija agrikola, sabiex b'hekk jiżgura livell għoli ta' protezzjoni tal-ambjent u tas-saħħa tal-bniedem u tal-annimali, jippromwovi l-ekonomija ċirkolari, jappoġġa l-adattament għat-tibdil fil-klima, u jikkontribwixxi għall-għanijiet tad-Direttiva 2000/60/KE billi jindirizza l-iskarsezza tal-ilma u l-pressjoni li tirriżulta fuq ir-riżorsi tal-ilma, b'mod koordinat madwar l-Unjoni, sabiex b'hekk jikkontribwixxi wkoll għall-funzjonament effiċjenti tas-suq intern.

Artikolu 2

Kamp ta' applikazzjoni

1. Dan ir-Regolament japplika kull meta l-ilma mormi urban trattat jintuża mill-ġdid, f'konformità mal-Artikolu 12(1) tad-Direttiva 91/271/KEE, għat-tisqija agrikola kif speċifikat fit-Taqsima 1 tal-Anness I għal dan ir-Regolament.

2. Stat Membru jista' jiddeciedi li ma jkunx xieraq li ilma jerga' jintuża għat-tisqija agrikola f'distrett jew distretti tiegħu ta' baċin ta' xmara jew f'partijiet minnhom, b'kont meħud tal-kriterji li ġejjin:

- (a) il-kondizzjonijiet ġeografiċi u klimatiċi tad-distrett jew partijiet minnu;
- (b) il-pressjonijiet fuq u l-istatus ta' riżorsi oħra tal-ilma, inkluż l-istatus kwantitattiv tal-korpi tal-ilma ta' taht l-art kif imsemmi fid-Direttiva 2000/60/KE;
- (c) il-pressjonijiet fuq u l-istatus tal-korpi tal-ilma tal-wiċċ li fihom jiġi skarikat ilma mormi urban trattat;
- (d) l-ispejjeż f'termini ambjentali u ta' riżorsi tal-ilma reklamati u ta' riżorsi oħra tal-ilma.

Kull decizjoni meħuda skont l-ewwel subparagrafu għandha tkun debitament ġustifikata abbażi tal-kriterji msemmija f'dak is-subparagrafu u tiġi pprezentata lill-Kummissjoni. Għandha tiġi riveduta kif meħtieġ, b'mod partikolari billi jitqiesu l-projezzjonijiet tat-tibdil fil-klima u l-istrateġiji nazzjonali ta' adattament għat-tibdil fil-klima, u mill-inqas kull sitt snin filwaqt li jitqiesu l-pjanijiet ta' ġestjoni tal-baċini tax-xmajjar stabbiliti skont id-Direttiva 2000/60/KE.

3. Permezz ta' deroga mill-paragrafu 1, il-proġetti ta' riċerka jew il-proġetti pilota marbuta ma' facilitajiet tar-reklamazzjoni jistgħu jiġu eżenti minn dan ir-Regolament fejn l-awtorità kompetenti tistabbilixxi li l-kriterji li ġejjin ikunu ġew issodisfati:

- (a) il-proġett ta' riċerka jew il-proġett pilota mhux ser jitwettaq f'korp ta' ilma użat għall-astrazzjoni tal-ilma maħsub għall-konsum mill-bniedem jew żoni ta' salvagwardja rilevanti magħżula skont id-Direttiva 2000/60/KE;
- (b) il-proġett ta' riċerka jew il-proġett pilota ser ikun soġġett għal monitoraġġ xieraq.

Kwalunkwe eżenzjoni skont dan il-paragrafu għandha tkun limitata għal perijodu massimu ta' hames snin.

L-għelejjel li jirriżultaw minn proġett ta' riċerka jew proġett pilota eżentat skont dan il-paragrafu ma għandhomx jitqieghdu fis-suq.

4. Dan ir-Regolament japplika mingħajr preġudizzju għar-Regolament (KE) Nru 852/2004 u ma jipprekludix lill-operaturi tan-negozju tal-ikel milli jiksbu l-kwalità tal-ilma meħtieġa biex jikkonformaw ma' dak ir-Regolament billi jużaw, fi stadju sussegwenti, diversi opzjonijiet ta' trattament tal-ilma wahedhom jew flimkien ma' opzjonijiet oħra li ma jittrattawx l-ilma, jew milli jużaw sorsi alternattivi tal-ilma għat-tisqija agrikola.

Artikolu 3

Definizzjonijiet

Għall-finijiet ta' dan ir-Regolament, japplikaw id-definizzjonijiet li ġejjin:

- (1) 'awtorità kompetenti' tfisser awtorità jew korp maħtura minn Stat Membru biex iwettaq l-obbligi tiegħu skont dan ir-Regolament rigward l-ghoti ta' permessi għall-produzzjoni jew il-provvista ta' ilma reklamati, rigward l-eżenzjonijiet għal proġetti ta' riċerka jew proġetti pilota u rigward il-verifika tal-konformità;
- (2) 'uwent aħhari' tfisser persuna fiżika jew ġuridika, kemm jekk entità pubblika jew privata, li tuża l-ilma reklamati għat-tisqija agrikola;

- (3) 'ilma mormi urban' tfisser ilma mormi urban kif definit fil-punt (1) tal-Artikolu 2 tad-Direttiva 91/271/KEE;
- (4) 'ilma reklamati' tfisser ilma mormi urban li għe trattat f'konformità mar-rekwiżiti stabbiliti fid-Direttiva 91/271/KEE u li jirriżulta minn trattament ulterjuri f'faċilità tar-reklamazzjoni f'konformità mat-Taqsima 2 tal-Anness I għal dan ir-Regolament;
- (5) 'faċilità tar-reklamazzjoni' tfisser impjant tat-trattament tal-ilma mormi urban jew faċilità oħra li tittratta ulterjorment l-ilma mormi urban li jikkonformaw mar-rekwiżiti stabbiliti fid-Direttiva 91/271/KEE sabiex jiġi prodott ilma li huwa tajjeb għal użu speċifikat fit-Taqsima 1 tal-Anness I għal dan ir-Regolament;
- (6) 'operatur ta' faċilità tar-reklamazzjoni' tfisser persuna fiżika jew ġuridika, li tirrappreżenta entità privata jew awtorità pubblika, li thaddem jew tikkontrolla faċilità tar-reklamazzjoni;
- (7) 'periklu' tfisser aġent bijoloġiku, kimiku, fiżiku jew radjoloġiku li għandu l-potenzjal li jikkawża dannu lill-bnedmin, lill-annimali, lill-ghelejje jew lill-pjanti, lil bijota terrestri oħra, lil bijota akkwatiċi, lill-hamrija jew lill-ambjent b'mod ġenerali;
- (8) 'riskju' tfisser il-probabbiltà ta' perikli identifikati li jikkawżaw dannu f'medda ta' żmien speċifika, inkluż is-severità tal-konsegwenzi;
- (9) 'ġestjoni tar-riskju' tfisser ġestjoni sistematika li b'mod konsistenti tiżgura li l-użu mill-ġdid tal-ilma huwa sikur f'kuntest speċifiku;
- (10) 'miżura preventiva' tfisser azzjoni jew attività xierqa li tista' tipprevjeni jew telimina riskju għas-saħħa jew għall-ambjent, jew li tista' tnaqqas tali riskju għal livell aċċettabbli;
- (11) 'punt ta' konformità' tfisser il-punt fejn operatur ta' faċilità tar-reklamazzjoni jipprovdi ilma reklamati lill-attur sussegwenti fil-katina;
- (12) 'ostaklu' huwa kwalunkwe mezz, inklużi passi fiżiċi jew ta' proċess jew kondizzjonijiet tal-użu, li jnaqqas jew jipprevjeni r-riskju ta' infezzjoni lill-bniedem billi jipprevjeni l-kuntatt tal-ilma reklamati mal-prodott li għandu jittiekel u mal-persuni esposti direttament, jew mezz oħra li, pereżempju, inaqqsu l-koncentrazzjoni tal-mikroorganizmi fl-ilma reklamati jew jipprevjeni s-sopravivenza tagħhom fuq il-prodott li għandu jittiekel;
- (13) 'permess' tfisser awtorizzazzjoni bil-miktub mahruġa minn awtorità kompetenti għall-produzzjoni jew il-provvista ta' ilma reklamati għat-tisqija agrikola skont dan ir-Regolament;
- (14) 'parti responsabbli' tfisser parti li ttwettaq rwol jew attività fis-sistema tal-użu mill-ġdid tal-ilma, inkluż l-operatur tal-faċilità tar-reklamazzjoni, l-operatur tal-impjant tat-trattament tal-ilma mormi urban fejn dan ikun differenti mill-operatur tal-faċilità tar-reklamazzjoni, l-awtorità rilevanti għajr l-awtorità kompetenti mahtura, l-operatur tad-distribuzzjoni tal-ilma reklamati jew l-operatur tal-ħażna tal-ilma reklamati;
- (15) 'sistema tal-użu mill-ġdid tal-ilma' tfisser l-infrastruttura u elementi tekniċi oħra meħtieġa għall-produzzjoni, il-provvista u l-użu tal-ilma reklamati; din tinkludi l-elementi kollha mill-punt ta' dhul tal-impjant tat-trattament tal-ilma mormi sal-punt fejn l-ilma reklamati jiġi użat għat-tisqija agrikola, inkluża l-infrastruttura tad-distribuzzjoni u l-ħżin, fejn rilevanti.

Artikolu 4

Obbligi tal-operaturi tal-faċilitajiet tar-reklamazzjoni u obbligi rigward il-kwalità tal-ilma reklamati

1. L-operatur tal-faċilitajiet tar-Reklamazzjoni għandu jiżgura li, fil-punt ta' konformità, l-ilma reklamati maħsub għat-tisqija agrikola kif speċifikat fit-Taqsima 1 tal-Anness I jikkonforma ma' dan li ġej:

- (a) ir-rekwiżiti minimi għall-kwalità tal-ilma stipulati fit-Taqsima 2 tal-Anness I;
- (b) kwalunkwe kondizzjoni addizzjonali stabbilita mill-awtorità kompetenti fil-permess rilevanti skont il-punti (c) u (d) tal-Artikolu 6(3), fir-rigward tal-kwalità tal-ilma.

Lil hinn mill-punt ta' konformità, il-kwalità tal-ilma ma tibqax ir-responsabbiltà tal-operatur tal-faċilità tar-reklamazzjoni.

2. Sabiex tiġi żgurata l-konformità skont il-paragrafu 1, l-operatur tal-faċilità tar-reklamazzjoni għandu jwettaq monitoraġġ tal-kwalità tal-ilma f'konformità ma' dan li ġej:

- (a) it-Taqsima 2 tal-Anness I;

- (b) kwalunkwe kondizzjoni ulterjuri stabbiliti mill-awtorità kompetenti fil-permess rilevanti skont il-punti (c) u (d) tal-Artikolu 6(3), fir-rigward tal-monitoraġġ.

Artikolu 5

Ġestjoni tar-riskju

1. Għall-fini tal-produzzjoni, il-provvista u l-użu ta' ilma reklamati, l-awtorità kompetenti għandha tiżgura li jiġi stabbilit pjan ta' ġestjoni tar-riskju għall-użu mill-ġdid tal-ilma.

Pjan wieheġ ta' ġestjoni tar-riskju għall-użu mill-ġdid tal-ilma jista' jkopri sistema tal-użu mill-ġdid tal-ilma waħda jew aktar.

2. Il-pjan ta' ġestjoni tar-riskju għall-użu mill-ġdid tal-ilma għandu jithejja mill-operatur tal-faċilità tar-reklamazzjoni, minn partijiet responsabbli oħra u mill-utenti aħharin, kif adatt. Il-partijiet responsabbli li jippreparaw il-pjan ta' ġestjoni tar-riskju għall-użu mill-ġdid tal-ilma għandhom jikkonsultaw lill-partijiet responsabbli rilevanti l-oħra kollha u lill-utenti aħharin, kif adatt.

3. Il-pjan ta' ġestjoni tar-riskju għall-użu mill-ġdid tal-ilma għandu jkun ibbażat fuq l-elementi ewlenin kollha tal-ġestjoni tar-riskju stabbiliti fl-Anness II. Huwa għandu jidentifika r-responsabbiltajiet tal-ġestjoni tar-riskju tal-operatur tal-faċilità tar-reklamazzjoni u tal-partijiet l-oħra responsabbli.

4. Il-pjan ta' ġestjoni tar-riskju għall-użu mill-ġdid tal-ilma għandu b'mod partikolari:

- (a) jistipula kwalunkwe rekwiżit meħtieġ għall-operatur tal-faċilità tar-reklamazzjoni, li għandu jiżjed ma' dawk speċifikati fl-Anness I, f'konformità mal-punt (B) tal-Anness II biex jittaffa aktar kwalunkwe riskju qabel il-punt ta' konformità;
- (b) jidentifika l-perikli, ir-riskji u l-miżuri preventivi u/jew korrettivi possibbli xierqa f'konformità mal-punt (C) tal-Anness II;
- (c) jidentifika ostakli addizzjonali fis-sistema tal-użu mill-ġdid tal-ilma, u jistipula kwalunkwe rekwiżit addizzjonali, meħtieġ wara l-punt ta' konformità biex jiżgura li s-sistema tal-użu mill-ġdid tal-ilma hija sikura, inklużi kondizzjonijiet relatati mad-distribuzzjoni, il-ħżin u l-użu fejn rilevanti, u jidentifika l-partijiet responsabbli biex jiġu ssodisfati dawk ir-rekwiżiti.

5. Il-Kummissjoni għandha s-setgħa li tadotta atti delegati f'konformità mal-Artikolu 13 li jemendaw dan ir-Regolament sabiex l-elementi ewlenin ta' ġestjoni tar-riskju stabbiliti fl-Anness II jiġu adattati għall-progress tekniku u xjentifiku.

Il-Kummissjoni għandha wkoll is-setgħa li tadotta atti delegati f'konformità mal-Artikolu 13, li jissupplimentaw dan ir-Regolament sabiex jiġu stabbiliti l-ispeċifikazzjonijiet tekniċi tal-elementi ewlenin tal-ġestjoni tar-riskju stabbiliti fl-Anness II.

Artikolu 6

Obbligi rigward il-permess għall-ilma reklamati

1. Il-produzzjoni u l-provvista ta' ilma reklamati maħsub għat-tisqija agrikola kif speċifikat fit-Taqsima 1 tal-Anness I għandha tkun soġġetta għal permess.

2. Il-partijiet responsabbli fis-sistema tal-użu mill-ġdid tal-ilma, inkluż l-utent aħhari fejn rilevanti skont il-liġi nazzjonali, għandhom jippreżentaw applikazzjoni għal permess, jew għal modifika ta' permess eżistenti, lill-awtorità kompetenti tal-Istat Membru fejn topera l-faċilità tar-reklamazzjoni jew fejn hu pjanat li din topera.

3. Il-permess għandu jistipula l-obbligi tal-operatur tal-faċilità tar-reklamazzjoni u, fejn rilevanti, ta' kwalunkwe parti oħra responsabbli. Il-permess għandu jkun ibbażat fuq il-pjan ta' ġestjoni tar-riskju għall-użu mill-ġdid tal-ilma u għandu jispeċifika, *inter alia*, dan li ġej:

- (a) il-klassi jew klassijiet tal-kwalità tal-ilma reklamati u l-użu agrikolu li għalih l-ilma reklamati huwa permess skont l-Anness I, il-post tal-użu, il-faċilitajiet tar-reklamazzjoni u l-volum annwali stmat tal-ilma reklamati li ser jiġi prodott;
- (b) il-kondizzjonijiet marbuta mar-rekwiżiti minimi għall-kwalità tal-ilma u għall-monitoraġġ stabbiliti fit-Taqsima 2 tal-Anness I;

- (c) kwalunkwe kondizzjoni fir-rigward ta' rekwiżiti addizzjonali għall-operatur tal-faċilità tar-reklamazzjoni, stabbiliti fil-pjan ta' ġestjoni tar-riskju għall-użu mill-ġdid tal-ilma;
- (d) kwalunkwe kondizzjoni oħra meħtieġa biex telimina kull riskju inaccettabbli għall-ambjent u għas-saħha tal-bniedem u tal-annimali sabiex kwalunkwe riskju jkun ta' livell accettabbli;
- (e) il-perijodu ta' validità tal-permess;
- (f) il-punt ta' konformità.

4. Għall-fini tal-valutazzjoni ta' applikazzjoni, l-awtorità kompetenti għandha tikkonsulta u tiskambja informazzjoni rilevanti ma' awtoritajiet rilevanti oħra, b'mod partikolari l-awtoritajiet tal-ilma u tas-saħha jekk ikunu differenti mill-awtorità kompetenti, u kwalunkwe parti oħra li l-awtorità kompetenti tqis rilevanti.

5. L-awtorità kompetenti għandha tiddeċiedi mingħajr dewmien jekk hijiex ser tagħti permess. Fejn, minhabba l-kumplessità tal-applikazzjoni, l-awtorità kompetenti tkun teħtieġ aktar minn 12-il xahar minn meta tirċievi applikazzjoni kompluta biex tiddeċiedi jekk hijiex ser tagħti permess, hija għandha tikkomunika id-data mistennija tad-deċiżjoni tagħha lill-applikant.

6. Il-permessi għandhom jerġgħu jiġu kkunsidrati regolarment, u għandhom jiġu aġġornati fejn meħtieġ, mill-inqas fil-każijiet li ġejjin:

- (a) kien hemm bidla sostanzjali fil-kapaċità;
- (b) it-tagħmir ġie mtejjeb;
- (c) inżiedu tagħmir jew proċessi ġodda; jew
- (d) kien hemm bidliet fil-kondizzjonijiet klimatiki jew kondizzjonijiet oħra li jaffettwaw b'mod sinifikanti l-istatus ekoloġiku tal-korpi tal-ilma tal-wiċċ.

7. L-Istati Membri jistgħu jesigū li l-hżin, id-distribuzzjoni u l-użu tal-ilma reklammat ikunu soġġetti għal permess speċifiku sabiex jiġu applikati r-reqwiżiti u l-ostakli addizzjonali identifikati fil-pjan ta' ġestjoni tar-riskju għall-użu mill-ġdid tal-ilma kif imsemmi fl-Artikolu 5(4).

Artikolu 7

Kontroll tal-konformità

1. L-awtorità kompetenti għandha tivverifika jekk hemmx konformità mal-kondizzjonijiet stabbiliti fil-permess. Il-kontrolli tal-konformità għandhom jitwettqu permezz tal-mezzi li ġejjin:

- (a) kontrolli fuq il-post;
- (b) data ta' monitoraġġ miksuba b'mod partikolari skont dan ir-Regolament;
- (c) kwalunkwe mezz ieħor adegwat.

2. Fil-każ ta' nuqqas ta' konformità mal-kondizzjonijiet stabbiliti fil-permess, l-awtorità kompetenti għandha tesigū li l-operatur tal-faċilità tar-reklamazzjoni u, fejn rilevanti, il-partijiet responsabbli l-oħra jieħdu kwalunkwe miżura meħtieġa biex terġa' tinkiseb il-konformità mingħajr dewmien u jinfurmaw minnufih lill-utenti ahħarin affettwati.

3. Meta nuqqas ta' konformità mal-kondizzjonijiet stabbiliti fil-permess jikkawża riskju sinifikanti għall-ambjent jew għas-saħha tal-bniedem jew tal-annimali, l-operatur tal-faċilità tar-reklamazzjoni jew kwalunkwe parti responsabbli oħra għandhom minnufih jissospendu il-provvista tal-ilma reklammat sakemm l-awtorità kompetenti tiddetermina li tkun giet restawrata l-konformità, billi jiġu segwiti l-proċeduri definiti fil-pjan ta' ġestjoni tar-riskju għall-użu mill-ġdid tal-ilma, skont il-punt (a) tat-Taqsima 2 tal-Anness I.

4. Jekk iseħh incident li jaffettwa l-konformità mal-kondizzjonijiet stabbiliti fil-permess, l-operatur tal-faċilità tar-reklamazzjoni jew kwalunkwe parti oħra responsabbli għandhom minnufih jgħarrfu lill-awtorità kompetenti u lill-partijiet l-oħra li jistgħu jkunu potenzjalment milquta, u jikkomunikaw l-informazzjoni meħtieġa lill-awtorità kompetenti għall-valutazzjoni tal-impatti ta' tali incident.

5. L-awtorità kompetenti għandha tivverifika regolarment il-konformità mill-partijiet responsabbli mal-miżuri u l-kompiti stabbiliti fil-pjan ta' ġestjoni tar-riskju għall-użu mill-ġdid tal-ilma.

*Artikolu 8***Kooperazzjoni bejn l-Istati Membri**

1. Meta l-użu mill-ġdid tal-ilma huwa ta' rilevanza transkonfinali, l-Istati Membri għandhom jinnominaw punt ta' kuntatt għall-finijiet ta' kooperazzjoni mal-punti ta' kuntatt ta' Stati Membri oħra u l-awtoritajiet kompetenti tagħhom, kif adatt, jew għandhom jużaw strutturi eżistenti li jirriżultaw minn ftehimiet internazzjonali.

Ir-rwol tal-punti ta' kuntatt jew l-istrutturi eżistenti għandu jkun li:

- (a) jirċievu u jittrasmettu talbiet għal assistenza;
- (b) jagħtu assistenza fuq talba; u
- (c) jikkoordinaw il-komunikazzjoni bejn l-awtoritajiet kompetenti.

Qabel ma jagħtu permess, l-awtoritajiet kompetenti għandhom jiskambjaw informazzjoni dwar il-kondizzjonijiet stabbiliti fl-Artikolu 6(3) mal-punt ta' kuntatt fl-Istat Membru li fih ikun maħsub li jintuża l-ilma reklamati.

2. L-Istati Membri għandhom iwiegħbu t-talbiet għall-assistenza mingħajr dewmien żejjed.

*Artikolu 9***Informazzjoni u sensibilizzazzjoni**

L-iffrankar tar-riżorsi tal-ilma bhala riżultat tal-użu mill-ġdid tal-ilma għandu jkun is-sugġett ta' kampanji ta' sensibilizzazzjoni ġenerali fl-Istati Membri fejn l-ilma reklamati jintuża għat-tisqija agrikola. Tali kampanji jistgħu jinkludu l-promozzjoni tal-benefiċċji tal-użu mill-ġdid tal-ilma sikur.

Dawk l-Istati Membri jistgħu wkoll jistabbilixxu kampanji ta' informazzjoni għall-utenti aħħarin biex jiżguraw l-użu ottimali u sikur tal-ilma reklamati, biex b'hekk ikun żgurat livell għoli ta' protezzjoni tal-ambjent u tas-saħħa tal-bniedem u tal-annimali.

L-Istati Membri jistgħu jadattaw dawk il-kampanji ta' informazzjoni u ta' sensibilizzazzjoni għall-iskala tal-użu mill-ġdid tal-ilma.

*Artikolu 10***Informazzjoni lill-pubbliku**

1. Mingħajr preġudizzju għad-Direttivi 2003/4/KE u 2007/2/KE, l-Istati Membri li fihom l-ilma reklamati jintuża għat-tisqija agrikola kif speċifikat fit-Taqsima 1 tal-Anness I għal dan ir-Regolament, għandhom jiżguraw li informazzjoni adegwata u aġġornata dwar l-użu mill-ġdid tal-ilma tkun disponibbli għall-pubbliku, online jew permezz ta' mezzi oħra. Dik l-informazzjoni għandha tinkludi dan li ġej:

- (a) il-kwantità u l-kwalità tal-ilma reklamati pprovdut f'konformità ma' dan ir-Regolament;
- (b) il-persentaġġ tal-ilma reklamati fl-Istat Membru pprovdut skont dan ir-Regolament, meta mqabbel mal-ammont totali tal-ilma mormi urban trattat, fejn tali data tkun disponibbli;
- (c) il-permessi mogħtija jew modifikati skont dan ir-Regolament, inkluż il-kondizzjonijiet stabbiliti mill-awtorità kompetenti f'konformità mal-Artikolu 6(3) ta' dan ir-Regolament;
- (d) ir-riżultati ta' kwalunkwe kontroll tal-konformità mwettaq skont l-Artikolu 7(1) ta' dan ir-Regolament;
- (e) il-punti ta' kuntatt innominati skont l-Artikolu 8(1) ta' dan ir-Regolament.

2. L-informazzjoni msemmija fil-paragrafu 1 għandha tiġi aġġornata kull sentejn.

3. L-Istati Membri għandhom jiżguraw li kwalunkwe deċiżjoni meħuda skont l-Artikolu 2(2) tkun disponibbli għall-pubbliku online jew b'mezzi oħra.

*Artikolu 11***Informazzjoni dwar il-monitoraġġ tal-implimentazzjoni**

1. Mingħajr preġudizzju għad-Direttivi 2003/4/KE u 2007/2/KE, l-Istati Membri li fihom l-ilma reklammat huwa użat għat-tisqija agrikola kif speċifikat fit-Taqsima 1 tal-Anness I għal dan ir-Regolament, bl-assistenza tal-Aġenzija Ewropea għall-Ambjent, għandhom:
 - (a) jstabbilixxu u jipubblikaw sas-26 ta' Ġunju 2026, u wara dan jaġġornaw kull sitt snin, sett ta' data li jkun fih informazzjoni dwar l-eżitu tal-kontroll tal-konformità mwettaq skont l-Artikolu 7(1) ta' dan ir-Regolament u informazzjoni oħra li trid tkun disponibbli għall-pubbliku, online jew b'mezzi oħra, skont l-Artikolu 10 ta' dan ir-Regolament;
 - (b) jstabbilixxu, jipubblikaw u jaġġornaw kull sena wara dan, sett ta' data li jkun fih informazzjoni dwar il-kazijiet ta' nuqqas ta' konformità mal-kondizzjonijiet stabbiliti fil-permess, li ngabret skont l-Artikolu 7(1) ta' dan ir-Regolament, u informazzjoni dwar il-miżuri meħuda skont l-Artikolu 7(2) u (3) ta' dan ir-Regolament.
2. L-Istati Membri għandhom jiżguraw li l-Kummissjoni, l-Aġenzija Ewropea għall-Ambjent u ċ-Ċentru Ewropew għall-Prevenzjoni u l-Kontroll tal-Mard ikollhom aċċess għas-settijiet ta' data msemmija fil-paragrafu 1.
3. Abbażi tas-settijiet tad-data msemmija fil-paragrafu 1, l-Aġenzija Ewropea għall-Ambjent, f'konsultazzjoni mal-Istati Membri, għandha tfassal, tippubblika u tagġorna, fuq bażi regolari jew fuq talba mill-Kummissjoni, harsa ġenerali madwar l-Unjoni. Dik il-harsa ġenerali għandha tinkludi, kif xieraq, l-indikaturi għall-outputs, ir-riżultati u l-impatti ta' dan ir-Regolament, il-mapep u r-rapporti tal-Istati Membri.
4. Permezz ta' atti ta' implimentazzjoni, il-Kummissjoni tista' tistabbilixxi regoli dettaljati fir-rigward tal-format u l-preżentazzjoni tal-informazzjoni li trid tingħata skont il-paragrafu 1, kif ukoll regoli dettaljati fir-rigward tal-format u l-preżentazzjoni tal-harsa ġenerali madwar l-Unjoni msemmija fil-paragrafu 3. Dawk l-atti ta' implimentazzjoni għandhom jiġu adottati skont il-proċedura ta' eżami msemmija fl-Artikolu 14.
5. Sas-26 ta' Ġunju 2022, il-Kummissjoni għandha, f'konsultazzjoni mal-Istati Membri, tistabbilixxi linji gwida biex tappoġġa l-applikazzjoni ta' dan ir-Regolament.

*Artikolu 12***Evalwazzjoni u rieżami**

1. Il-Kummissjoni għandha sas-26 ta' Ġunju 2028 twettaq evalwazzjoni ta' dan ir-Regolament. L-evalwazzjoni għandha tkun ibbażata fuq mill-inqas dan li ġejj:
 - (a) l-esperjenza miksuba mill-implimentazzjoni ta' dan ir-Regolament;
 - (b) is-settijiet ta' data stabbiliti mill-Istati Membri skont l-Artikolu 11(1) u l-harsa ġenerali madwar l-Unjoni mfassla mill-Aġenzija Ewropea għall-Ambjent skont l-Artikolu 11(3);
 - (c) data xjentifika, analitika u epidemjoloġika rilevanti;
 - (d) għarfien tekniku u xjentifiku;
 - (e) rakkomandazzjonijiet tad-WHO, fejn disponibbli, jew gwida internazzjonali oħra jew standards tal-ISO.
2. Fit-twettiq tal-evalwazzjoni, il-Kummissjoni għandha tagħti attenzjoni partikolari lill-aspetti li ġejjin:
 - (a) ir-reqwiziti minimi stabbiliti fl-Anness I;
 - (b) l-elementi ewlenin għall-ġestjoni tar-riskju stabbiliti fl-Anness II;
 - (c) ir-reqwiziti addizzjonali stabbiliti mill-awtoritajiet kompetenti skont il-punti (c) u (d) tal-Artikolu 6(3);
 - (d) l-impatt tal-użu mill-ġdid tal-ilma fuq l-ambjent u fuq is-saħħa tal-bniedem u tal-annimali, inkluż l-impatt ta' sustanzi ta' thassib emergenti.
3. Bħala parti mill-evalwazzjoni, il-Kummissjoni għandha tivvaluta l-fattibilità li:
 - (a) twessa' l-kamp ta' applikazzjoni ta' dan ir-Regolament għall-ilma reklammat maħsub għal użi speċifiċi oħrajn, inkluż l-użu mill-ġdid għal skopijiet industrijali;

- (b) testendi r-reqwiziti ta' dan ir-Regolament biex ikopru l-użu indirett ta' ilma mormi trattat.
4. Abbażi tar-riżultati tal-evalwazzjoni jew kull meta għarfien tekniku u xjentifiku ġdid jitlob dan, il-Kummissjoni tista' teżamina l-htieġa li teżamina mill-ġdid ir-reqwiziti minimi stabbiliti fit-Taqsima 2 tal-Anness I.
 5. Fejn opportun, il-Kummissjoni għandha tippreżenta proposta leġislattiva biex temenda dan ir-Regolament.

Artikolu 13

Eżerċizzju tad-delega

1. Is-setgħa li tadotta atti delegati għet konferita lill-Kummissjoni soġġetta għall-kondizzjonijiet stipulati f'dan l-Artikolu.
2. Is-setgħa tal-adozzjoni ta' atti delegati msemmija fl-Artikolu 5(5) għandha tingħata lill-Kummissjoni għal perijodu ta' hames snin mill-25 ta' Ġunju 2020. Il-Kummissjoni għandha tfassal rapport fir-rigward tad-delega ta' setgħa mhux iktar tard minn disa' xhur qabel it-tmiem tal-perijodu ta' hames snin. Id-delega ta' setgħa għandha tiġi estiża awtomatikament għal perijodi ta' żmien identiċi, sakemm il-Parlament Ewropew jew il-Kunsill ma joġġezzjonax għal tali estensjoni mhux iktar tard minn tliet xhur qabel it-tmiem ta' kull perijodu.
3. Id-delega ta' setgħa msemmija fl-Artikolu 5(5) tista' tiġi revokata fi kwalunkwe mument mill-Parlament Ewropew jew mill-Kunsill. Deċiżjoni ta' revoka għandha ttejjm id-delega tas-setgħa speċifikata f'dik id-deċiżjoni. Hija għandha ssir effettiva fil-jum ta' wara l-pubblikazzjoni tad-deċiżjoni f'Il-Ġurnal Uffiċjali tal-Unjoni Ewropea jew f'data aktar tard speċifikata hemmhekk. Din ma għandha taffettwa l-validità ta' ebda att delegat li jkun fis-sehħ.
4. Qabel ma tadotta att delegat, il-Kummissjoni għandha tikkonsulta lill-esperti magħżula minn kull Stat Membru f'konformità mal-prinċipji stipulati fil-Ftehim Interistituzzjonali tat-13 ta' April 2016 dwar it-Tfassil Aħjar tal-Liġijiet.
5. Hekk kif tadotta att delegat, il-Kummissjoni għandha tinnotifikah simultanjament lill-Parlament Ewropew u lill-Kunsill.
6. Att delegat adottat skont l-Artikolu 5(5) għandu jidhol fis-sehħ biss jekk ma tiġix espressa oġġezzjoni mill-Parlament Ewropew jew mill-Kunsill fi żmien xahrejn min-notifika ta' dak l-att lill-Parlament Ewropew u lill-Kunsill jew jekk, qabel ma jiskadi dak il-perijodu, il-Parlament Ewropew u l-Kunsill ikunu t-tnejn infurmaw lill-Kummissjoni li mhumiex se jrin joġġezzjonaw. Dak il-perijodu għandu jiġi estiż b'xahrejn fuq l-inizjattiva tal-Parlament Ewropew jew tal-Kunsill.

Artikolu 14

Proċedura tal-kumitat

1. Il-Kummissjoni għandha tiġi meġhuna mill-Kumitat stabbilit bid-Direttiva 2000/60/KE. Dak il-Kumitat għandu jkun kumitat fis-sens tar-Regolament (UE) Nru 182/2011.
2. Fejn issir referenza għal dan il-paragrafu, għandu japplika l-Artikolu 5 tar-Regolament (UE) Nru 182/2011.

Fejn il-kumitat ma jagħti ebda opinjoni, il-Kummissjoni m'għandhiex tadotta l-abbozz tal-att ta' implimentazzjoni, u għandu japplika t-tielet subparagrafu tal-Artikolu 5(4) tar-Regolament (UE) Nru 182/2011.

Artikolu 15

Penali

L-Istati Membri għandhom jistabbilixxu r-regoli dwar il-penali applikabbli għall-ksur ta' dan ir-Regolament u għandhom jieħdu l-miżuri kollha meħtieġa biex jiżguraw li dawn jiġu implimentati. Il-penali stipulati jridu jkunu effettivi, proporzjonati u dissważivi. Sas-26 ta' Ġunju 2024, l-Istati Membri għandhom jinnotifikaw lill-Kummissjoni b'dawk ir-regoli u dawk il-miżuri u għandhom jinnotifikawha bi kwalunkwe emenda sussegwenti li taffettwahom.

*Artikolu 16***Dhul fis-seħh u applikazzjoni**

Dan ir-Regolament għandu jidhol fis-seħh fl-għoxrin jum wara dak tal-pubblikazzjoni tiegħu f'*Il-Ġurnal Uffiċjali tal-Unjoni Ewropea*.

Huwa għandu japplika mis-26 ta' Ġunju 2023.

Dan ir-Regolament għandu jorbot fl-intier tiegħu u japplika direttament fl-Istati Membri kollha.

Magħmul fi Brussell, il-25 ta' Mejju 2020.

Għall-Parlament Ewropew

Il-President

D. N. SASSOLI

Għall-Kunsill

Il-President

A METELKO-ZGOMBIĆ

ANNEX I

UŻI U REKWIŻITI MINIMI

Taqsimha 1

Uzi tal-ilma reklamati

Tisqija agrikola

Tisqija agrikola tfisser it-tisqija tat-tipi ta' ghelejjel li ġejjin:

- ghelejjel tal-ikel ikkonsmati nejjin, jiġifieri ghelejjel maħsuba għall-konsum mill-bniedem fi stat nejj jew mhux ipproċessati;
- ghelejjel tal-ikel ipproċessati, jiġifieri ghelejjel maħsuba għall-konsum mill-bniedem wara proċess ta' trattament (jiġifieri, imsajrin jew proċessati industrijalment);
- ghelejjel mhux tal-ikel, jiġifieri ghelejjel mhux maħsuba għall-konsum mill-bniedem (jiġifieri ghelejjel tal-bur u tal-foraġġ, tal-fibra, ornamental, taż-żerriegħa, tal-enerġija u tat-terf).

Mingħajr preġudizzju għal liġijiet rilevanti oħra tal-Unjoni fl-oqsma tal-ambjent u s-saħħa, l-Istati Membri jistgħu jużaw ilma reklamati għal użi ulterjuri pereżempju:

- użu mill-ġdid tal-ilma industrijali; u
- skopijiet relatati ma' servizzi ta' konvenjenza u skopijiet ambjentali.

Taqsimha 2

Rekwiżiti minimi

Rekwiżiti minimi applikabbli għall-ilma reklamati maħsub biex jintuza għat-tisqija agrikola

Il-klassijiet tal-kwalità tal-ilma reklamati u l-użi u l-metodi ta' tisqija permessi għal kull klassi huma stabbiliti fit-Tabella 1. Ir-rekwiżiti minimi għall-kwalità tal-ilma huma stabbiliti fit-Tabella 2 tal-punt (a). Il-frekwenzi minimi u l-miri ta' prestazzjoni għall-monitoraġġ tal-ilma reklamati huma stabbiliti fit-Tabella 3 (monitoraġġ tar-rutina) u fit-Tabella 4 (monitoraġġ tal-validazzjoni) tal-punt (b).

L-ghelejjel li jappartjenu għal kategorija partikolari għandhom jissaqqew bl-ilma reklamati tal-klassi tal-kwalità minima tal-ilma reklamati korrispondenti kif stipulat fit-Tabella 1, sakemm ma jintużawx ostakli addizzjonali xierqa kif imsemmi fil-punt (c) tal-Artikolu 5(4), li jirriżultaw fil-kisba tar-rekwiżiti tal-kwalità stabbiliti fit-Tabella 2 tal-punt (a). Ostakli addizzjonali bħal dawn jistgħu jkunu bbażati fuq il-lista indikattiva ta' miżuri preventivi msemmija fil-punt 7 tal-Anness II jew fi kwalunkwe standard nazzjonali jew internazzjonali ekwivalenti ieħor, eż. l-istandard ISO 16075-2.

Tabella 1 — Klassijiet tal-kwalità tal-ilma reklamati u l-użu agrikolu u l-metodu ta' tisqija permessi

Klassi tal-kwalità minima tal-ilma reklamati	Kategorija tal-ghalla (*)	Metodu ta' tisqija
A	L-ghelejjel tal-ikel kollha ikkonsmati nejjin fejn il-parti li tittiekel tinsab f'kuntatt dirett mal-ilma reklamati u ghelejjel bl-għerūq ikkonsmati nejjin	Il-metodi kollha ta' tisqija
B	L-ghelejjel tal-ikel ikkonsmati nejjin fejn il-parti li tittiekel hija prodotta 'l fuq mill-art u mhijiex f'kuntatt dirett mal-ilma reklamati, l-ghelejjel tal-ikel ipproċessati u l-ghelejjel mhux tal-ikel inkluż l-ghelejjel użati biex jingħalfu annimali li jipproduċu l-halib jew il-laħam	Il-metodi kollha ta' tisqija
C	L-ghelejjel tal-ikel ikkonsmati nejjin fejn il-parti li tittiekel hija prodotta 'l fuq mill-art u mhijiex f'kuntatt dirett mal-ilma reklamati, l-ghelejjel tal-ikel ipproċessati u l-ghelejjel mhux tal-ikel inkluż l-ghelejjel użati biex jingħalfu annimali li jipproduċu l-halib jew il-laħam	Tisqija bil-qatra (**) jew metodu ieħor ta' tisqija li jevita kuntatt dirett mal-parti tal-ghelejjel li tittiekel

Klassi tal-kwalità minima tal-ilma reklamati	Kategorija tal-ghalla (*)	Metodu ta' tisqija
D	L-ghelijel industrijali, enerġetici u li jinżerġu	Il-metodi kollha ta' tisqija (***)

(*) Jekk l-istess tip ta' ghelejjel imsaqqija jaqa' taht diversi kategoriji tat-Tabella 1, ghandhom japplikaw ir-rekwiziti tal-kategorija l-aktar stretta.

(**) It-tisqija bil-qatra hija sistema ta' mikrotisqija li kapaċi twassal qtar tal-ilma jew flussi żgħar hafna lill-pjanti u tinvolvi t-taqir tal-ilma fil-hamrija jew direttament taht is-superfiċe tagħha b'rati baxxi hafna (2-20 litru/siegħa) minn sistema ta' pajpijiet tal-plastik b'dijametru żgħir imwahnin bi żbokkijiet imsejha emittenti jew qattara.

(***) Fil-każ ta' metodi ta' tisqija li jimitaw ix-xita, ghandha tingħata attenzjoni speċjali għall-protezzjoni tas-sahha tal-haddiema jew ta' dawk li jkunu fil-qrib. Għal dan il-ghan, ghandhom jiġu applikati mizuri preventivi xierqa.

(a) Rekwiżiti minimi għall-kwalità tal-ilma

Tabella 2 — Rekwiżiti għall-kwalità tal-ilma reklamat għat-tisqija agrikola

Klassi tal-kwalità tal-ilma reklamat	Mira indikattiva tat-teknoloġija	Rekwiżiti ta' kwalità				
		<i>E. coli</i> (numru/100 ml)	BOD ₅ (mg/l)	TSS (mg/l)	Turbidità (NTU)	Oħrajn
A	Trattament sekondarju, filtrazzjoni u diżinfezzjoni	≤ 10	≤ 10	≤ 10	≤ 5	<i>Legionella</i> spp.: < 1 000 cfu/l fejn hemm riskju ta' aerosolizzazzjoni Nematodi intestinali (bajd tal-elmindi): ≤ 1 bajda/l għat-tisqija tal-bwar jew l-foraġġ
B	Trattament sekondarju u diżinfezzjoni	≤ 100	Skont id-Direttiva 91/271/KEE (Anness I, Tabella 1)	Skont id-Direttiva 91/271/KEE (Anness I, Tabella 1)	-	
C	Trattament sekondarju u diżinfezzjoni	≤ 1 000			-	
D	Trattament sekondarju u diżinfezzjoni	≤ 10 000			-	

L-ilma reklamati għandu jittqies li jkun konformi mar-rekwiżiti stabbiliti fit-Tabella 2 fejn il-kejl għal dak l-ilma reklamati jissodisfa l-kriterji kollha li ġejjin:

- il-valuri indikati għall-*E. coli*, l-*Legionella* spp. u n-nematodi intestinali jintlaħqu f'90 % jew aktar tal-kampjuni; l-ebda wieħed mill-valuri tal-kampjuni ma jaqbeż il-limitu ta' devjazzjoni massimu tal-unità logaritmika mill-valur indikat għall-*E. coli* u l-*Legionella* spp. u 100 % tal-valur indikat għan-nematodi intestinali;
- il-valuri indikati għall-BOD₅, it-TSS u t-turbidità fil-Klassi A jintlaħqu f'90 % jew aktar tal-kampjuni. L-ebda wieħed mill-valuri tal-kampjuni ma jaqbeż il-limitu ta' devjazzjoni massimu ta' 100 % tal-valur indikat.

(b) Rekwiżiti minimi għall-monitoraġġ

L-operaturi ta' faċilitajiet tar-reklamazzjoni għandhom iwettqu monitoraġġ ta' rutina biex jivverifikaw li l-ilma reklamati huwa konformi mar-rekwiżiti minimi għall-kwalità tal-ilma stabbiliti fil-punt (a). Il-monitoraġġ tar-rutina għandu jiġi inkluż fil-proċeduri ta' verifika tas-sistema tal-użu mill-ġdid tal-ilma.

Il-kampjuni li għandhom jintużaw biex tiġi vverifikata l-konformità mal-parametri mikrobijoloġiċi fil-punt ta' konformità għandhom jittiehdu skont l-istandard EN ISO 19458 jew skont kwalunkwe standard nazzjonali jew internazzjonali iehor li jiżgura kwalità ekwivalenti.

Tabella 3 — Frekwenzi minimi għall-monitoraġġ ta' rutina tal-ilma reklamat għat-tisqija agrikola

Klassi tal-kwalità tal-ilma reklamat	Frekwenzi tal-monitoraġġ minimi					
	<i>E. coli</i>	BOD ₅	TSS	Turbidità	<i>Legionella</i> spp. (meta applikabbli)	Nematodi intestinali (meta applikabbli)
A	Darba fil-gimgha	Darba fil-gimgha	Darba fil-gimgha	Kontinwament	Darbtejn fix-xahar	Darbtejn fix-xahar jew kif determinata mill-operatur tal-facilità tar-reklamazzjoni skont in-numru ta' bajd fl-ilma mormi li jidhlu fil-facilità tar-reklamazzjoni
B	Darba fil-gimgha	Skont id-Direttiva 91/271/KEE (Anness I, Taqsima D)	Skont id-Direttiva 91/271/KEE (Anness I, Taqsima D)	-		
C	Darbtejn fix-xahar			-		
D	Darbtejn fix-xahar			-		

Il-monitoraġġ tal-validazzjoni għandu jsir qabel ma faċilità ġdida tar-reklamazzjoni tibda tithaddem.

Il-faċilitajiet tar-reklamazzjoni li diġà qegħdin joperaw u li jissodisfaw ir-rekwiziti tal-kwalità tal-ilma reklamati stabbiliti fit-Tabella 2 tal-punt (a) fil-25 ta' Ġunju 2020 għandhom ikunu eżentati minn dak l-obbligu ta' monitoraġġ tal-validazzjoni.

Madankollu, l-monitoraġġ tal-validazzjoni għandu jitwettaq fil-każijiet kollha fejn isir titjib fit-tagħmir, u meta jżiedu tagħmir jew proċessi ġodda.

Il-monitoraġġ tal-validazzjoni għandu jsir għall-klassi tal-kwalità tal-ilma reklamati bir-rekwiziti l-aktar stretti, il-Klassi A, sabiex jiġi vvalutat jekk hux qed ikun hemm konformità mal-miri ta' prestazzjoni (tnaqqis ta' \log_{10}). Il-monitoraġġ tal-valutazzjoni għandu jinkludi l-monitoraġġ tal-mikroorganizmi indikaturi assoċjati ma' kull grupp ta' patoġeni, jiġifieri batterji, viruses u protozoa. Il-mikroorganizmi indikaturi magħżula huma l-*E. coli* għall-batterji patoġeniċi, il-kolifaġi F-specifiċi, il-kolifaġi somatiċi jew il-kolifaġi għall-viruses patoġeniċi, u l-ispori ta' *Clostridium perfringens* jew il-batterji li jnaqqsu s-sulfat u li jiffurmaw spori għall-protozoa. Il-miri ta' prestazzjoni (tnaqqis ta' \log_{10}) għall-monitoraġġ tal-validazzjoni għall-mikroorganizmi indikaturi magħżula huma stabbiliti fit-Tabella 4 u għandhom jintlaħqu fil-punt ta' konformità, filwaqt li jitqiesu l-koncentrazzjonijiet tal-ilma mormi mhux ipproċessat li jidhru fl-impjant tat-trattament tal-ilma mormi urban. Mill-inqas 90 % tal-kampjuni ta' validazzjoni għandhom jilhqnu jew jaqbzu l-miri ta' prestazzjoni.

Jekk indikatur bijoloġiku ma jkunx preżenti fi kwantitajiet suffiċjenti fl-ilma mormi mhux ipproċessat biex jinkiseb it-tnaqqis ta' \log_{10} , in-nuqqas ta' tali indikatur bijoloġiku fl-ilma reklamati għandu jfisser li jkun hemm konformità mar-rekwiziti ta' validazzjoni. Il-konformità mal-mira ta' prestazzjoni tista' tiġi stabbilita b'kontroll analitiku, biż-żieda tal-prestazzjoni mogħtija lil stadji individwali tat-trattament abbażi ta' evidenza xjentifika għal proċessi standard stabbiliti sew, bħal data ppubblikata tar-rapporti tal-ittejtjar jew studji ta' każijiet, jew ittejtjati fil-laboratorju taħt kundizzjonijiet ikkontrollati għal trattament innovattiv.

Tabella 4 — Monitoraġġ tal-validazzjoni tal-ilma reklamati għat-tisqija agrikola

Klassi tal-kwalità tal-ilma reklamati	Mikroorganizmi indikaturi (*)	Miri ta' prestazzjoni għall-katina ta' trattament (tnaqqis ta' \log_{10})
A	<i>E. coli</i>	≥ 5,0
	Kolifaġi totali/kolifaġi F-specifiċi/kolifaġi somatiċi/kolifaġi (**)	≥ 6,0
	Spori ta' <i>Clostridium perfringens</i> /batterji li jnaqqsu s-sulfat u li jiffurmaw spori (***)	≥ 4,0 (fil-każ ta' spori ta' <i>Clostridium perfringens</i>) ≥ 5,0 (fil-każ ta' batterji li jnaqqsu s-sulfat u li jiffurmaw spori)

(*) Għall-finijiet tal-monitoraġġ tal-validazzjoni, jistgħu jintużaw ukoll il-patoġeni ta' referenza *Campylobacter*, Rotavirus u *Cryptosporidium* minflok il-mikroorganizmi indikaturi proposti. Imbagħad għandhom japplikaw il-miri ta' prestazzjoni bi tnaqqis ta' \log_{10} li ġejjin: *Campylobacter* (≥ 5,0), Rotavirus (≥ 6,0) u *Cryptosporidium* (≥ 5,0).

(**) It-total ta' kolifaġi ntgħażel bhala l-iktar indikatur virali xieraq. Madankollu, jekk l-analizi tat-total ta' kolifaġi mhijiex fattibbli, għandu jiġi analizzat mill-inqas wiehed minnhom (kolifaġi F-specifiċi jew somatiċi).

(***) L-ispori ta' *Clostridium perfringens* jintgħażlu bhala l-iktar indikatur tal-protozoa xieraq. Madankollu, il-batterji li jnaqqsu s-sulfat u li jiffurmaw spori huma alternattiva jekk il-koncentrazzjoni tal-ispori ta' *Clostridium perfringens* ma tippermettix li jiġi vvalidat it-tnaqqis ta' \log_{10} mitlub.

Il-metodi ta' analizi għall-monitoraġġ għandhom jiġu vvalidati u dokumentati skont EN ISO/IEC-17025 jew standards nazzjonali jew internazzjonali oħra li jiżguraw kwalità ekwivalenti.

ANNEX II

(A) Elementi ewlenin tal-ġestjoni tar-riskju

Il-ġestjoni tar-riskju għandha tinkludi l-identifikazzjoni u l-ġestjoni tar-riskji b'mod proattiv biex tiżgura li l-ilma reklamat jintuża u jiġi ġestit b'mod sikur u li ma jkunx hemm riskju għall-ambjent jew għas-saħħa tal-bniedem jew tal-annimali. Għal dawn il-finijiet, għandu jiġi stabbilit pjan ta' ġestjoni tar-riskju għall-użu mill-ġdid tal-ilma abbażi tal-elementi li ġejjin:

1. Id-deskrizzjoni tas-sistema kollha tal-użu mill-ġdid tal-ilma, mid-dhul tal-ilma mormi fl-impjant tat-trattament tal-ilma mormi urban sal-punt tal-użu, inkluż is-sorsi tal-ilma mormi, l-istadji ta' trattament u t-teknoloġiji użati fil-facilità tar-reklamazzjoni, l-infrastruttura tal-provvista, id-distribuzzjoni u l-ħżin, l-użu maħsub, il-post u l-perijodu tal-użu, (eż. użu temporanju jew ad hoc), il-metodu ta' tisqija, it-tip ta' għelejje, sorsi oħra tal-ilma jekk huwa maħsub l-użu ta' taħlit u l-volumi ta' ilma reklamat li għandu jiġi pprovdut.
2. L-identifikazzjoni tal-partijiet kollha involuti fis-sistema tal-użu mill-ġdid tal-ilma u deskrizzjoni ċara tar-rwoli u tar-responsabbiltajiet tagħhom.
3. L-identifikazzjoni tal-perikli potenzjali, b'mod partikolari l-preżenza ta' inkwinanti u patoġeni, u l-potenzjal ta' avvenimenti perikolużi, bħal fallimenti tat-trattament jew it-tnixxija aċċidentali jew il-kontaminazzjoni tas-sistema tal-użu mill-ġdid tal-ilma.
4. L-identifikazzjoni tal-ambjenti u l-popolazzjonijiet friskju, u r-rotot tal-esponiment għall-perikli potenzjali identifikati, filwaqt li jitqiesu l-fatturi ambjentali speċifiċi, bħall-idroġeoloġija, it-topoloġija, it-tip ta' hamrija u l-ekoloġija lokali, u l-fatturi marbuta mat-tipi ta' għelejje u prattiki agrikoli u ta' tisqija. Għandhom jitqiesu wkoll u jkun sostnuti b'evidenza xjentifika l-effetti negattivi irreversibbli jew fit-tul possibbli għall-ambjent u għas-saħħa tal-operazzjoni tar-reklamazzjoni tal-ilma.
5. Il-valutazzjoni tar-riskji għall-ambjent u għas-saħħa tal-bniedem u tal-annimali, filwaqt li jitqiesu n-natura tal-perikli potenzjali identifikati, id-durata tal-użi maħsuba, l-ambjenti u l-popolazzjonijiet identifikati fir-riskju ta' esponiment għal dawk il-perikli u s-severità tal-effetti possibbli tal-perikli filwaqt li jitqies il-prinċipju ta' prekawzjoni, kif ukoll il-leġislazzjoni tal-Unjoni u dik nazzjonali rilevanti, id-dokumenti ta' gwida u r-rekwiziti minimi fir-rigward tas-sikurezza tal-ikel, tal-għalf u tal-haddiema. Il-valutazzjoni tar-riskju tista' tkun ibbażata fuq analiżi tal-istudji xjentifiċi u d-data disponibbli.

Il-valutazzjoni tar-riskju għandha tikkonsisti fl-elementi li ġejjin:

- (a) valutazzjoni tar-riskji għall-ambjent, inklużi dawn kollha li ġejjin:
 - (i) konferma tan-natura tal-perikli, inkluż il-livell ta' bla effett imbassar, meta rilevanti;
 - (ii) valutazzjoni tal-medda ta' esponiment potenzjali;
 - (iii) karatterizzazzjoni tar-riskji;
- (b) valutazzjoni tar-riskji għas-saħħa tal-bniedem u tal-annimali, inkluż dawn kollha li ġejjin:
 - (i) konferma tan-natura tal-perikli, inkluż ir-relazzjoni bejn id-doża u r-reazzjoni, meta rilevanti;
 - (ii) valutazzjoni tal-firxa tad-doża jew tal-esponiment potenzjali;
 - (iii) karatterizzazzjoni tar-riskji.

Il-valutazzjoni tar-riskju tista' titwettaq bl-użu ta' valutazzjoni tar-riskju kwalitattiva jew semikwantitattiva. Valutazzjoni tar-riskju kwantitattiva għandha tintuża meta jkun hemm biżżejjed data ta' appoġġ jew fi proġetti li jkollhom potenzjal ta' riskju għoli għall-ambjent jew għas-saħħa pubblika.

Ir-rekwiziti u l-obbligi li ġejjin għandhom, bħala minimu, jitqiesu fil-valutazzjoni tar-riskju:

- (a) ir-rekwizit li jitnaqqas u jiġi evitat it-tniġġis fl-ilma minn nitrati skont id-Direttiva 91/676/KEE;
- (b) l-obbligi li ż-żoni protetti għall-ilma maħsub għall-konsum mill-bniedem jissodisfaw ir-rekwiziti tad-Direttiva 98/83/KE;
- (c) ir-rekwizit li jintlaħqu l-oġettivi ambjentali stabbiliti fid-Direttiva 2000/60/KE;

- (d) ir-reqwiziti li jiġi evitat it-tniġġis fl-ilma ta' taht l-art skont id-Direttiva 2006/118/KE;
- (e) ir-reqwiziti li jintlaħqu l-istandards tal-kwalità ambjentali għas-sustanzi prijorarji u ċerti inkwinanti oħra stipulati fid-Direttiva 2008/105/KE;
- (f) ir-reqwiziti li jintlaħqu l-istandards tal-kwalità ambjentali għall-inkwintanti ta' thassib nazzjonali, jiġifieri l-inkwinanti speċifiċi għall-baċini idrografiċi, stipulati fid-Direttiva 2000/60/KE;
- (g) ir-reqwiziti li jintlaħqu l-istandards tal-kwalità tal-ilma għall-ghawm stipulati fid-Direttiva 2006/7/KE;
- (h) ir-reqwiziti dwar il-protezzjoni tal-ambjent, u b'mod partikolari tal-hamrija, meta l-hama tad-drenaġġ jintuza fl-agrikoltura skont id-Direttiva 86/278/KEE;
- (i) ir-reqwiziti dwar l-iġjene tal-oġġetti tal-ikel stipulati fir-Regolament (KE) Nru 852/2004 u l-gwida mogħtija mill-avviż tal-Kummissjoni dwar dokument ta' gwida dwar kif għandhom jiġu indirizzati r-riskji mikrobijoloġiċi fil-frott u l-haxix frisk fil-produzzjoni primarja permezz ta' iġjene tajba;
- (j) ir-reqwiziti għall-iġjene tal-ghalf stipulati fir-Regolament (KE) Nru 183/2005;
- (k) ir-reqwiziti tal-konformità mal-kriterji mikrobijoloġiċi rilevanti stabbiliti fir-Regolament (KE) Nru 2073/2005;
- (l) ir-reqwiziti fir-rigward tal-livelli massimi għal ċerti kontaminanti fl-oġġetti tal-ikel stabbiliti fir-Regolament (KE) Nru 1881/2006;
- (m) ir-reqwiziti fir-rigward tal-livelli massimi ta' residwu tal-pestiċidi fl-ikel jew fuq l-ikel u l-ghalf stabbiliti fir-Regolament (KE) Nru 396/2005;
- (n) ir-reqwiziti rigward is-saħħa tal-annimali stabbiliti fir-Regolamenti (KE) Nru 1069/2009 u (UE) Nru 142/2011.

(B) Kondizzjonijiet rigward ir-reqwiziti addizzjonali

6. Konsiderazzjoni tar-reqwiziti għall-kwalità tal-ilma u għall-monitoraġġ li huma addizzjonali, jew aktar stretti, għal dawk speċifikati fit-Taqsima 2 tal-Anness I, jew it-tnejn, meta neċessarju u xieraq biex tiġi żgurata protezzjoni xierqa tal-ambjent u tas-saħħa tal-bniedem u tal-annimali, b'mod partikolari meta jkun hemm evidenza xjentifika ċara li r-riskju joriġina mill-ilma reklamati u mhux minn sorsi oħra.

Skont l-eżitu tal-valutazzjoni tar-riskju msemmija fil-punt 5, dawn ir-reqwiziti addizzjonali jistgħu jikkoncernaw b'mod partikolari lil:

- (a) metalli tqal;
- (b) pestiċidi;
- (c) prodotti sekondarji ta' diżinfezzjoni;
- (d) prodotti mediċinali;
- (e) sustanzi ta' thassib emergenti oħra, inkluż mikroinkwinanti u mikroplastiki;
- (f) reżistenza għall-antimikrobiċi.

(C) Miżuri preventivi

7. L-identifikazzjoni ta' miżuri preventivi li diġà qegħdin fis-seħħ jew li jenhtieg li jittiehdu biex jiġu limitati r-riskji sabiex ir-riskji identifikati kollha jkunu jistgħu jiġu ġestiti b'mod adegwat. Għandha tinghata attenzjoni speċjali lil korpi tal-ilma użati għall-astrazzjoni tal-ilma maħsub għall-konsum mill-bniedem u liz-żoni ta' salvagwardja rilevanti.

Dawn il-miżuri preventivi jistgħu jinkludu:

- (a) kontroll tal-aċċess;
- (b) miżuri addizzjonali ta' diżinfezzjoni jew ta' tneħħija tal-inkwinanti;
- (c) teknoloġija tat-tisqija speċifika għall-mitigazzjoni tar-riskju tal-formazzjoni ta' aerosol (eż. tisqija bil-qatra);
- (d) reqwiziti speċifiċi għat-tisqija bil-frierifer (eż. il-velocità massima tar-riħ, id-distanzi bejn il-frierifer u żoni sensittivi);

- (e) rekwiżiti speċifiċi għal għelieqi agrikoli (eż. inklinazzjoni tal-pendil, saturazzjoni tal-ilma tal-għelieqi u żoni karstiċi);
- (f) appoġġ li joqtol lill-patoġeni qabel il-ħsad;
- (g) l-istabbiliment ta' distanzi minimi ta' sikurezza (eż. mill-ilma tal-wiċċ, inklużi sorsi għall-bhejjem, jew attivitajiet bħall-akkwakultura, it-trobbija tal-ħut, l-akkwakultura tal-frott tal-baħar bil-qoxra, l-għawm u attivitajiet akkwatiċi oħrajn);
- (h) sinjalari f'siti tat-tisqija, li jindika li qed jintuża ilma reklamati u li mhux tajjeb għax-xorb.

Il-miżuri preventivi speċifiċi li jistgħu jkunu rilevanti huma stabbiliti fit-Tabella 1.

Tabella 1 — Miżuri preventivi speċifiċi

Klassi tal-kwalità tal-ilma reklamati	Miżuri preventivi speċifiċi
A	— Il-ħnieżer ma jridux jiġu esposti għall-għalf imsoqqi bl-ilma reklamati sakemm ma jkunx hemm biżżejjed data li tindika li r-riskji għal dak il-każ speċifiku jistgħu jiġu ġestiti.
B	— Il-projbizzjoni tal-ħsad ta' prodotti mxarrbin imsoqqija jew bil-qatra. — L-eskluzjoni mill-bur tal-bhejjem tal-halib li jreddgħu sakemm jinxef il-bur. — L-għalf għandu jkun immixxew jew maħzun f'silos qabel l-imballaġġ. — Il-ħnieżer ma jridux jiġu esposti għall-għalf imsoqqi bl-ilma reklamati sakemm ma jkunx hemm biżżejjed data li tindika li r-riskji għal dak il-każ speċifiku jistgħu jiġu ġestiti.
C	— Il-projbizzjoni tal-ħsad ta' prodotti mxarrbin imsoqqija jew bil-qatra. — L-eskluzjoni mill-bur ta' animali li jirgħu għal hamest ijiem wara l-aħħar tisqija. — L-għalf għandu jkun immixxew jew maħzun f'silos qabel l-imballaġġ. — Il-ħnieżer ma jridux jiġu esposti għall-għalf imsoqqi bl-ilma reklamati sakemm ma jkunx hemm biżżejjed data li tindika li r-riskji għal dak il-każ speċifiku jistgħu jiġu ġestiti.
D	— Il-projbizzjoni tal-ħsad ta' prodotti mxarrbin imsoqqija jew bil-qatra.

8. Sistemi u proċeduri ta' kontroll tal-kwalità adegwati, inkluż il-monitoraġġ tal-ilma reklamati għall-parametri rilevanti, u programmi ta' manutenzjoni adegwati għat-tagħmir.
Huwa rakkomandat li l-operatur tal-facilità tar-reklamazzjoni jistabbilixxi u jzomm sistema ta' ġestjoni tal-kwalità skont ISO 9001 jew l-ekwivalenti tiegħu.
9. Sistemi ta' monitoraġġ ambjentali biex ikun żgurat li jingħata r-rispons mill-monitoraġġ u li l-proċessi u l-proċeduri kollha jiġu validati u dokumentati kif xieraq.
10. Sistemi xierqa għall-ġestjoni ta' incidenti u emergenzi, inklużi proċeduri biex jiġu infurmati il-partijiet rilevanti kollha dwar tali avvenimenti b'mod xieraq, u aġġornamenti regolari tal-pjan ta' reazzjoni għal emergenza.
L-Istati Membri jistgħu jużaw linji gwida jew standards internazzjonali eżistenti, bħal-Linji gwida ISO 20426:2018 għall-valutazzjoni tar-riskji għas-saħħa u l-ġestjoni għall-użu mill-ġdid tal-ilma mhux tajjeb għax-xorb, il-Linji gwida ISO 16075:2015 għall-użu tal-ilma mormi għal proġetti ta' tisqija jew standards ekwivalenti oħra aċċettati fil-livell internazzjonali, jew il-linji gwida tad-WHO, bħala strumenti għall-identifikazzjoni sistematika ta' perikli, l-evalwazzjoni u l-ġestjoni tar-riskji, abbażi ta' approċċ ta' prijorità applikat għall-katina kollha (mit-trattament tal-ilma mormi urban għall-użu mill-ġdid, għad-distribuzzjoni u l-użu għat-tisqija agrikola, għall-kontroll tal-effetti) u l-valutazzjoni tar-riskji speċifiċi għas-sit.
11. Jiġi żgurat li jkunu stabbiliti mekkaniżmi ta' koordinazzjoni fost l-atturi differenti biex jiġu ggarantiti l-produttjoni u l-użu sikuri tal-ilma reklamati.

II

(Atti mhux leġiżlattivi)

FTEHIMIET INTERNAZZJONALI

DEĊIŻJONI TAL-KUNSILL (UE) 2020/742

tad-29 ta' Mejju 2020

dwar il-konklużjoni tal-Ftehim fil-forma ta' skambju ta' ittri bejn l-Unjoni Ewropea u r-Repubblika Iżlamika tal-Mauritania dwar l-estensjoni tal-Protokoll li jstabbilixxi l-opportunitajiet tas-sajd u l-kontribuzzjoni finanzjarja previsti fil-Ftehim ta' Shubija fis-Settur tas-Sajd bejn il-Komunità Ewropea u r-Repubblika Iżlamika tal-Mauritania, li se jiskadi fil-15 ta' Novembru 2019

IL-KUNSILL TAL-UNJONI EWROPEA,

Wara li kkunsidra t-Trattat dwar il-Funzjonament tal-Unjoni Ewropea, u b'mod partikulari l-Artikolu 43 flimkien mal-punt (a)(v) tat-tieni subparagrafu tal-Artikolu 218(6) tiegħu,

Wara li kkunsidra l-proposta mill-Kummissjoni Ewropea,

Wara li kkunsidra l-approvazzjoni tal-Parlament Ewropew ⁽¹⁾,

Billi:

- (1) Skont id-Deċiżjoni tal-Kunsill (UE) 2019/1918 ⁽²⁾, il-Ftehim fil-forma ta' skambju ta' ittri bejn l-Unjoni Ewropea u r-Repubblika Iżlamika tal-Mauritania dwar l-estensjoni tal-Protokoll li jstabbilixxi l-opportunitajiet tas-sajd u l-kontribuzzjoni finanzjarja previsti fil-Ftehim ta' Shubija fis-settur tas-sajd bejn il-Komunità Ewropea u r-Repubblika Iżlamika tal-Mauritania, li se jiskadi fil-15 ta' Novembru 2019 (minn hawn 'il quddiem imsejjah "il-Ftehim fil-forma ta' skambju ta' ittri") ġie ffirmat fit-13 ta' Novembru 2019.
- (2) L-għan tal-Ftehim fil-forma ta' skambju ta' ittri huwa li jippermetti lill-Unjoni u lir-Repubblika Iżlamika tal-Mauritania jkomplu jaħdmu bejniethom biex jippromwovu politika tas-sajd sostenibbli u l-użu responsabbli tar-riżorsi tas-sajd fl-ilmijiet tal-Mauritania kif ukoll li jippermetti lill-bastimenti tal-Unjoni jeżerċitaw l-attivitajiet tagħhom tas-sajd f'dawn l-ilmijiet.
- (3) Jenhtieg li l-Ftehim fil-forma ta' skambju ta' ittri jiġi approvat,

ADOTTA DIN ID-DEĊIŻJONI:

Artikolu 1

Il-Ftehim fil-forma ta' skambju ta' ittri bejn l-Unjoni Ewropea u r-Repubblika Iżlamika tal-Mauritania dwar l-estensjoni tal-Protokoll li jstabbilixxi l-opportunitajiet tas-sajd u l-kontribuzzjoni finanzjarja previsti fil-Ftehim ta' Shubija fis-settur tas-sajd bejn il-Komunità Ewropea u r-Repubblika Iżlamika tal-Mauritania, li se jiskadi fil-15 ta' Novembru 2019, huwa b'dan approvat fisem l-Unjoni.

⁽¹⁾ Approvazzjoni tat-13 ta' Mejju 2020 (għadha mhijiex ippubblikata fil-Ġurnal Uffiċjali).

⁽²⁾ Id-Deċiżjoni tal-Kunsill (UE) 2019/1918 tat-8 ta' Novembru 2019 dwar l-iffirmar, fisem l-Unjoni Ewropea, u l-applikazzjoni provvizorja tal-Ftehim fil-forma ta' skambju ta' ittri bejn l-Unjoni Ewropea u r-Repubblika Iżlamika tal-Mauritania dwar l-estensjoni tal-Protokoll li jstabbilixxi l-opportunitajiet tas-sajd u l-kontribuzzjoni finanzjarja previsti fil-Ftehim ta' Shubija fis-settur tas-sajd bejn il-Komunità Ewropea u r-Repubblika Iżlamika tal-Mauritania, li se jiskadi fil-15 ta' Novembru 2019 (ĠU L 297 I, 18.11.2019, p. 1).

Artikolu 2

Il-President tal-Kunsill għandu, fisem l-Unjoni, jagħti n-notifika prevista fil-punt (6) tal-Ftehim fil-forma ta' skambju ta' ittri ⁽³⁾.

Artikolu 3

Din id-Deciżjoni għandha tidhol fis-seħh fid-data tal-adozzjoni tagħha.

Magħmul fi Brussell, id-29 ta' Mejju 2020.

Għall-Kunsill
Il-President
A. METELKO-ZGOMBIĆ

⁽³⁾ Id-data tad-dhul fis-seħh tal-Ftehim fil-forma ta' skambju ta' ittri se tiġi ppubblikata f'Il-Ġurnal Uffiċjali tal-Unjoni Ewropea mis-Segretarjat Ġenerali tal-Kunsill.

RETTIFIKA

Rettifika tar-Regolament ta' Implimentazzjoni tal-Kunsillza (UE) 2020/730 tat-3 ta' Ġunju 2020 li jimplimenta r-Regolament (UE) 2017/1509 dwar miżuri restrittivi kontra r-Repubblika Demokratika tal-Poplu tal-Korea

(Il-Ġurnal Uffiċjali tal-Unjoni Ewropea L 172I tat-3 ta' Ġunju 2020)

Fil-qoxra u f'paġna 1,

minflok: "Regolament ta' Implimentazzjoni tal-Kunsillza (UE) 2020/730 tat-3 ta' Ġunju 2020 li jimplimenta r-Regolament (UE) 2017/1509 dwar miżuri restrittivi kontra r-Repubblika Demokratika tal-Poplu tal-Korea",

aqra: "Regolament ta' Implimentazzjoni tal-Kunsill (UE) 2020/730 tat-2 ta' Ġunju 2020 li jimplimenta r-Regolament (UE) 2017/1509 dwar miżuri restrittivi kontra r-Repubblika Demokratika tal-Poplu tal-Korea";

F'paġna 1,

minflok: "Magħmul fi Brussell, it-3 ta' Ġunju 2020.",

aqra: "Magħmul fi Brussell, it-2 ta' Ġunju 2020.".

ISSN 1977-074X (edizzjoni elettronika)
ISSN 1725-5104 (edizzjoni stampata)



L-Uffiċċju tal-Pubblikazzjonijiet tal-Unjoni Ewropea
2985 Il-Lussemburgu
IL-LUSSEMBURGU

MT