

Il-Ġurnal Uffiċjali tal-Unjoni Ewropea

C 76



Edizzjoni bil-Malti

Informazzjoni u Avviżi

Volum 58

4 ta' Marzu 2015

Werrej

II *Komunikazzjonijiet*

KOMUNIKAZZJONIJIET MINN ISTITUZZJONIJIET, KORPI, UFFIĊĠI U AĠENZIJI TAL-UNJONI EWROPEA

Il-Kummissjoni Ewropea

2015/C 076/01

Noti ta' spjega għan-nomenklatura magħquda tal-Unjoni Ewropea 1

MT

II

(Komunikazzjonijiet)

KOMUNIKAZZJONIJIET MINN ISTITUZZJONIJIET, KORPI, UFFIĊĠI U AĠENZJI
TAL-UNJONI EWROPEA

IL-KUMMISSJONI EWROPEA

**NOTI TA' SPJEGA GHAN-NOMENKLATURA MAGHQUDA TAL-UNJONI
EWROPEA**

(2015/C 076/01)

**Publikazzjoni magħmula skont l-Artikolu 9 (1) tar-Regolament tal-Kunsill (KEE) Nru 2658/
87 tat-23 ta' Lulju 1987 dwar in-nomenklatura tat-tariffa u l-istatistika u dwar it-Tariffa
Doganali Komuni ⁽¹⁾**

⁽¹⁾ ĠU L 256, 7.9.1987, p. 1.

SOMMARJU

	Paġna
Prefazzjoni	9
A. Regoli ġenerali għall-interpretazzjoni tan-Nomenklatura Magħquda	11
Ċ. Regoli ġenerali applikabbli kemm għal nomenklatura kif ukoll għal dazji	11

*Taqsimha I***Annimali hajjin; prodotti minn annimali**

1 Annimali hajjin	13
2 Laħam u ġewwieni li jittiekel	16
3 Ħut u krustaċji, molluski u invertebrati akwatiċi oħrajn	30
4 Prodotti tal-ħalib; bajd tat-tjur; għasel naturali; prodotti tajbin għall-ikel ġejjin minn annimali, li mhumiex imsemmijin jew inklużi band'ohra	37
5 Prodotti ġejjin mill-annimali li mhumiex speċifikati jew inklużi band'ohra	41

*Taqsimha II***Prodotti veġetali**

6 Siġar hajjin u pjanti oħrajn; basal, għeruq u bħalhom; fjuri maqtugħin u weraq ornamentali	43
7 Veġetali u ċerti għeruq u tuberi tajbin għall-ikel	45
8 Frott u ġewż tajbin għall-ikel; qoxra tal-frott taċ-ċitru jew bettieħ	53
9 Kafè, tè, matè u ħwawar	59
10 Ċereali	63
11 Prodotti ta' l-industrija tat-tħin; Malt; lamti; inulina; glutina tal-qamħ	64
12 Żrieragħ u frott żejtnin; diversi qmuh, żrieragħ u frott; pjanti industrijali jew mediċinali; tiben u magħlef ..	67
13 Gommalakka; gomom, rażi, u linef u estratti veġetali oħrajn	71
14 Materjali veġetali tat-trizza; prodotti veġetali li mhumiex imsemmijin jew inklużi band'ohra	72

*Taqsimha III***Xaħmijiet u żjut ta' annimali jew hxejjex u prodotti mill-qsim tagħhom; xaħmijiet ippreparati tajbin għall-ikel; xemgħat ta' annimali jew hxejjex**

15 Xaħmijiet u żjut ta' annimali jew hxejjex u prodotti mill-qsim tagħhom; xaħmijiet ippreparati tajbin għall-ikel; xemgħat ta' annimali jew hxejjex	73
--	----

*Taqsimha IV***Preparazzjonijiet ta' l-ikel; xorb, spirti u ħall; tabakk u sostituti manifatturati tat-tabakk**

16 Preparazzjonijiet ta' laħam, ta' ħut jew ta' krustaċej, molluski jew invertebrati akkwatiċi oħrajn	78
17 Zokkor u helu taz-zokkor	82
18 Kawkaw u preparazzjonijiet tal-kawkaw	85
19 Preparazzjonijiet ta' ċereali, dqiq, lamtu jew ħalib; prodotti ta' koki ta' l-ghaġina	87
20 Preparazzjonijiet ta' hxejjex, frott, ġewż u partijiet oħrajn ta' pjanti	90
21 Preparazzjonijiet diversi tajbin għall-ikel	94
22 Xorb, spirti u ħall	97

	Paġna
23 Fdal u skart mill-industrija ta' l-ikel; għalf ta' l-annimali ppreparat	103
24 Tabakk u sostituti manifatturati ta' tabakk	107

Taqsimha V

Prodotti minerali

25 Melh; kubrit; trabijiet u haġar; materjali tat-tikħil, ġir u siment	110
26 Minerali (Ores), gagazza u rmied	114
27 Karburanti minerali, żjut minerali u prodotti tad-distillazzjoni tagħhom; sustanzi bituminużi; xemgħat minerali	116

Taqsimha VI

Prodotti ta' l-industrija kimika jew dawk relatati magħha

28 Kimiċi inorganici; komposti organiċi jew inorganici ta' metalli prezzjużi, ta' elementi kimiċi metalliċi rari (Rare-earth metals), ta' elementi radjoattivi jew ta' isotopi	141
29 Kimiċi organiċi	146
30 Prodotti farmaċewtiċi	154
31 Fertilizzanti	158
32 Estratti għall-ikkunzar jew għaż-żbigh; tannini u derivattivi tagħhom; żebgħa, pigmenti u materjal ieħor taż-żbigh; żebgħa u verniċi; stokk u gomom oħrajn; linek	160
33 Żjut essenzjali u reżinojdi; preparazzjonijiet ta' fwejjah, kosmetiċi jew tat-twaletta	165
34 Sapun, aġenti organiċi li jaġixxu fuq il-proprjetajiet li jxarrbu (Surface-active), preparazzjonijiet għal hasil, preparazzjonijiet għal lubrikar, xemgħat artifiċjali, xemgħat ippreparati, preparazzjonijiet għal lostrar jew għal għorik, xemgħat u oġġetti simili, pasta għal mudellar, xemgħat dentali (Dental waxes) u preparazzjonijiet dentali b'bażi ta' ġibs	167
35 Sustanzi albuminojdi; lamti modifikati; kolol; enzimi	169
36 Splussivi; prodotti piroteknici; sulfarini; ligi piroforici; ċerti preparazzjonijiet kombustibbli	171
37 Oġġetti fotografici jew ċinematografici	172
38 Diversi prodotti kimiċi	175

Taqsimha VII

Plastiks u oġġetti tagħhom; gomma u oġġetti tagħha

39 Plastiks u oġġetti tagħhom	183
40 Gomma (lastiku) u oġġetti tagħha	190

Taqsimha VIII

Ġlud mhux maħdumin, ġilda, ferijiet u oġġetti magħmulin minnhom; oġġetti tas-sarraġ u xedd; oġġetti għas-safar, boroż ta' l-idejn u kontenituri simili; oġġetti tal-korda tal-musrana (ħlief musrana tad-dudu tal-ħarir)

41 Ġlud mhux maħdumin (ħlief ferijiet) u ġilda	193
42 Oġġetti tal-ġilda; oġġetti tas-sarraġ u xedd; oġġetti għas-safar, boroż ta' l-idejn u kontenituri simili; oġġetti tal-musrana ta' annimali (ħlief musrana tad-dudu tal-ħarir)	198
43 Ferijiet u fer artifiċjali; manifatturi tagħhom	200

Taqsimha IX

Injam u oġġetti ta' l-injam; faħam ta' l-injam; sufra u oġġetti tas-sufra; manifatturi ta' tiben, ta' spartu jew ta' materjali oħrajn tat-trizza; xogħol tal-qfief u xogħol tal-qasab

44 Injam u oġġetti ta' l-injam; faħam ta' l-injam	202
---	-----

	Paġna
45 Sufra u oġġetti ta' sufra	209
46 Manifatturi ta' tibna, ta' spartu jew materjali oħrajn ta' trizza; xogħol tal-qfief u xogħol tal-qasab	211

Taqsim X

Polpa ta' l-injam jew ta' materjal iehor ċellulożiku fibruż; (skart u fdal ta') karta jew kartun irkuprat; karta u kartun u oġġetti magħmulin minnhom

47 Polpa ta' l-injam jew ta' materjal iehor ċellulożiku fibruż; (skart u fdal ta') karta jew kartun irkuprat	212
48 Karta u kartun; oġġetti ta' polpa tal-karta, tal-karta jew tal-kartun	214
49 Kotba stampati, gazzetti, stampi u prodotti oħrajn ta' l-industrija ta' l-istampar; manuskritti, testi ttajpjati u pjanti	219

Taqsim XI

Tessuti u oġġetti ta' tessuti

50 Ħarir	220
51 Suf, xagħar fin jew aħrax ta' annimali; ħjut u drapp minsuġ minn krin	223
52 Qoton (tajjar)	225
53 Fibri oħrajn ta' tessuti veġetali; ħjut tal-karta u drappijiet minsuġin minn ħjut tal-karta	226
54 Filamenti magħmulin mill-bniedem; strixxi u oġġetti simili ta' materjali tessili magħmulin mill-bniedem	227
55 Fibri magħmulin mill-bniedem ta' qisien ta' qosor predeterminat (Staple)	230
56 Materjal tessili artab, feltru u materjali mhux minsuġin; ħjut speċjali; spag, ċwiemi, ħbula u kejbils u oġġetti minnhom	231
57 Twapet u kisi ta' l-art iehor ta' tessuti	232
58 Drappijiet minsuġin speċjali; drappijiet ta' tessuti bil-bziebeż; bizzilla; tapizzeriji; aċċessorji; rakkmu	233
59 Drappijiet ta' tessuti mimlijin b'sustanza oħra (Impregnated), miksijin, mghottijin jew laminati; oġġetti ta' tessuti ta' tip tajjeb għal użu industrijali	235
60 Drappijiet maħdumin bil-labar (Knitted) jew bil-ganċ (Crocheted)	237
61 Oġġetti ta' lbies u aċċessorji tal-hwejjeġ, maħdumin bil-labar (Knitted) jew bil-ganċ (Crocheted)	238
62 Oġġetti ta' lbies u aċċessorji tal-hwejjeġ, mhux maħdumin bil-labar (Knitted) jew bil-ganċ (Crocheted)	248
63 Oġġetti oħrajn manifatturati ta' tessuti; settijiet; hwejjeġ li jintlibsu u oġġetti ta' tessuti li jintlibsu; ċraret	256

Taqsim XII

Ilbies għar-riġlejn, ilbies għar-ras, umbrelel, umbrelel tax-xemx, bsaten għall-mixi, bsaten-siġġu, swat, frosti u partijiet tagħhom; rix ippreparat u oġġetti magħmulin minnu; fjuri artifiċjali; oġġetti ta' xagħar uman

64 Ilbies għar-riġlejn, getti u bħalhom; partijiet ta' dawn l-oġġetti	257
65 Ilbies għar-ras u partijiet tiegħu	263
66 Umbrelel, umbrelel tax-xemx, bsaten għall-mixi, bsaten-siġġu, swat, frosti u partijiet tagħhom	264
67 Rix u l-ewwel rix (Down) ippreparati u oġġetti magħmulin minn rix jew mill-ewwel rix; fjuri artifiċjali; oġġetti ta' xagħar uman	265

Taqsim XIII

Oġġetti tal-ġebel, ġibs, siment, asbestos, mika jew materjali simili; prodotti ta' ċeramika; hġieġ u oġġetti tal-hġieġ

68 Oġġetti tal-ġebel, ġibs, siment, asbestos, mika jew materjali simili	266
69 Prodotti ta' ċeramika	270
70 Hġieġ u oġġetti tal-hġieġ	275

Taqsimha XIV

Perli naturali jew kultivati, haġar prezzjuż jew semi-prezzjuż, metalli prezzjużi, metalli miksijin b'metall prezzjuż, u oġġetti tagħhom, ġojjelli artifiċjali; munita

71	Perli naturali jew kultivati, haġar prezzjuż jew semi-prezzjuż, metalli prezzjużi, metalli miksijin b'metall prezzjuż, u oġġetti tagħhom, ġojjelli artifiċjali; munita	280
----	--	-----

Taqsimha XV

Metalli ta' valur baxx u oġġetti ta' metalli ta' valur baxx

72	Hadid u azzar	284
73	Oġġetti ta' hadid jew azzar	293
74	Ram u oġġetti tiegħu	302
75	Nikil u oġġetti tiegħu	303
76	Aluminju u oġġetti tiegħu	304
78	Ġomb u oġġetti tiegħu	305
81	Metalli oħrajn ta' valur baxx; ċermiti; oġġetti tagħhom	306
82	Ghodod, tagħmir, pożati, mgħaref u frieket, ta' metall ta' valur baxx; partijiet tagħhom ta' metall ta' valur baxx	307
83	Tahlita ta' oġġetti ta' metall ta' valur baxx	309

Taqsimha XVI

Makkinarju u għodod mekkaniċi; apparat elettriku; partijiet tagħhom; strumenti li jirrekordjaw u strumenti li jirriproduċu l-hoss; strumenti li jirrekordjaw u strumenti li jirriproduċu stampa u hoss televiżivi u partijiet u aċċessorji ta' dawn l-oġġetti

84	Reatturi nukleari, kaldaruni (Boilers), makkinarju u għodod mekkaniċi; partijiet tagħhom	311
85	Makkinarju u tagħmir elettriku u partijiet tagħhom; strumenti li jirrekordjaw u jirriproduċu l-hoss, strumenti li jirrekordjaw u jirriproduċu stampa u hoss tat-televiżjoni, u partijiet u aċċessorji ta' dawn l-oġġetti	331

Taqsimha XVII

Vetturi, biċċiet ta' l-ajru, bastimenti u tagħmir tat-trasport assoċjat

86	Lokomottivi, magni u vaguni (Rolling stock) u partijiet tagħhom ta' ferroviji jew ta' tramm; tagħmir u armar u partijiet tagħhom għal-linji ta' ferroviji jew ta' tramm; tagħmir ta' sinjalari tat-traffiku mekkaniku (inkluż elettro-mekkaniku) ta' kull tip	357
87	Vetturi ħlief magni u vaguni (Rolling stock) ta' ferroviji jew linji tat-tramm; u partijiet u aċċessorji tagħhom	359
88	Inġenji ta' l-ajru, inġenji ta' l-ispazju, u partijiet tagħhom	368
89	Bastimenti, dgħajjes u strutturi oħra li jżommu f'wiċċ l-ilma	369

Taqsimha XVIII

Strumenti u apparat ottiku, fotografiku, ċinematografiku, għal kejl, għal iċċekkjar, għal preċiżjoni, mediku jew kirurġiku; arloġġi u arloġġi ta' l-idejn, strumenti mużikali; partijiet u aċċessorji tagħhom

90	Strumenti u apparat ottiku, fotografiku, ċinematografiku, għal kejl, għal iċċekkjar, ta' preċiżjoni, mediku jew kirurġiku; partijiet u aċċessorji tagħhom	370
91	Arloġġi u arloġġi ta' l-idejn jew tal-but u partijiet tagħhom	376
92	Strumenti mużikali; partijiet u aċċessorji ta' oġġetti bħal dawn	377

*Taqsimha XIX***Armi u munizzjon; partijiet u aċċessorji tagħhom**

93	Armi u munizzjon; partijiet u aċċessorji tagħhom	378
----	--	-----

*Taqsimha XX***Ogġetti manifatturati varji**

94	Għamara; friex, imtieraħ, irfid għal imtieraħ, kuxxini u tagħmir (furnishing) simili mimli; lampi u tagħmir (fittings) tad-dawl, mhux speċifikati jew inklużi band'ohra; sinjali mdawlin, pjanċi ta' l-ismijiet imdawlin u simili; bini prefabbrikat	379
95	Ġugarelli, loġhob u rekwiżiti ta' l-sports; partijiet u aċċessorji tagħhom	381
96	Ogġetti manifatturati varji	387

PREFAZJONI

Regolament tal-Kunsill (KEE) Nru 2658/87 tat-23 ta' Lulju 1987 fuq in-nomenklatura tat-tariffa u ta' l-istatistika u fuq it-Tariffa tad-Dwana Komuni ⁽¹⁾ stabbilixxa nomenklatura, magħruf bħala n-“Nomenklatura Magħquda” jew mqassra għal “NM”, ibbażata fuq il-Konvenzjoni Internazzjonali fuq is-Sistema Armonizzata tad-Deskrizzjoni u Kkondizzjoni tal-Merkanzija ⁽²⁾, magħrufa bħala “is-Sistema Armonizzata” jew imqassra għal “SA”.

L-SA kien supplimentat bin-Noti ta' Spjega (HSEs) tiegħu stess. Dawn in-noti bl-Ingliż u l-Franċiż jinharġu u jinzammu aġġornati mill-:

WORLD CUSTOMS ORGANIZATION (WCO)

Customs Cooperation Council (CCC),

30, rue du Marché,

B-1210 Brussels

Bis-saħħa ta' Artiklu 9, paragrafu 1 (a), tieni indent, tar-Regolament (KEE) Nru 2658/87 tal-Kummissjoni il-Kummissjoni taddotta Noti ta' Spjega għan-Nomenklatura Magħquda (CNENs) wara konsiderazzjoni mit-Taqsima tan-Nomenklatura tat-Tariffa u ta' l-Istatistika tal-Kumitat tal-Kodiċi tad-Dwana. Ghalkemm is-CNENs jistgħu jirreferu għall-HSEs, dawn ma jiehdux post dawn ta' l-aħħar iżda għandhom jitqiesu bħala zieda magħhom u għandhom jintużaw flimkien magħhom.

Din il-verzjoni tas-CNENs tinkludi u, fejn xieraq, tissostitwixxi dawk pubblikati fil-*Ġurnal Uffiċjali tal-Unjoni Ewropea*, serje Ċ, sal-16 ta' Settembru 2014 ⁽³⁾. CNENs pubblikati fil-*Ġurnal Uffiċjali*, serje Ċ, sussegwenti għal dik id-data jibqgħu fis-seħħ u ikunu inkorporati fis-CNENs meta dawn ikunu reveduti.

Bħala zieda, il-kodiċi tat-titlu u s-subtitlu NM li għalihom issir referenza jirriflettu dawk il-kodiċi fin-Nomenklatura Maqgħuda għall-2015 kif stipulat fir-Regolament ta' Implimentazzjoni tal-Kummissjoni (UE) Nru 1101/2014 ⁽⁴⁾.

Barra minn hekk, l-informazzjoni dwar “Linji gwida dwar il-klassifikazzjoni fin-Nomenklatura Magħquda tal-oġġetti ppreżentati għall-bejgħ bl-imnut f'settijiet” giet ippubblikata f'*Il-Ġurnal Uffiċjali tal-Unjoni Ewropea*, serje C ⁽⁵⁾.

⁽¹⁾ ĠU L 256, 7.9.1987, p. 1.

⁽²⁾ ĠU L 198, 20.7.1987, p. 1.

⁽³⁾ ĠU C 316, 16.9.2014, p. 2.

⁽⁴⁾ ĠU L 312, 31.10.2014, p. 1.

⁽⁵⁾ ĠU C 105, 11.4.2013, p. 1.

A. Regoli ġenerali għall-interpretazzjoni tan-Nomenklatura Magħquda

Regola ġenerali 5 (b) Kontenituri għall-ippakkjar normalment użati għal xorb, ġamm, mustarda, hwawar, eċċ., għal negozju, għandhom jkunu klassifikati ma' l-oġġetti li jkunu fihom anke' jekk jidher b'mod ċar li dawn tajbin għal użu repetitiv.

Ċ. Regoli ġenerali applikabbli kemm għal nomenklatura kif ukoll għal dazji**Regola ġenerali 3**

1. F'artiklu 18 (1) u (2) tar-Regolament tal-Kunsill (EEC) Nru 2913/92 ⁽¹⁾, kull ġurnata oħra hlief il-festi pubbliċi tas-servizzi tal-Kummissjoni Ewropea fi Brussell, u Sibtijiet u Hċud, huma "ġranet ta' xogħol".
2. Fejn l-ebda rata m'hija ppublikata fil-*Ġurnal Uffiċjali tal-Unjoni Ewropea* fil-ġurnata ta' qabel ta' l-aħħar ta' xogħol tax-xahar jew il-ġurnata ta' qabel ta' l-aħħar ta' xogħol qabel il-hmistax tax-xahar, ir-rata msemmiha f'Artiklu 18 (1) tar-Regolament i'hawn fuq għal konverżjoni ta' l-ewro fil-muniti nazzjonali għandha tkun l-aħħar rata ppublikata qabel il-ġurnata ta' qabel ta' l-aħħar ta' xogħol tax-xahar jew qabel il-hmistax.

⁽¹⁾ ĠU L 302, 19.10.1992, p. 1.

TAQSIMA I

ANNIMALI HAJJIN; PRODOTTI MINN ANNIMALI

KAPITLU 1

ANNIMALI HAJJIN

- 0101** **Żwiemel, ħmir, bghula u bghula tar-rkib**
- 0101 29 10** **u**
0101 29 90 **Żwiemel**
 Żwiemel slavaġ, bħaż-żiemel Przewalski jew tarpan (ziemel Mongoljan, huma inkluzi f'dawn is-subtitli. Madanakollu, żebri (*Equus zebra*, *Equus grevyi*, *Equus burchelli*, *Equus quagga*, eċċ.) huma klassifikati fis-subtitlu 0106 19 00 għalkemm dawn jagħmlu parti mill-familja ekwideja.
 Ibridi ta' debba u żebri (*zebrule*) huma klassifikati fis-subtitlu 0106 19 00.
- 0101 30 00** **Ħmir**
 Kemm ħmir domestiċi kif ukoll ħmir mhux domestiċi jaqgħu f'dan is-subtitlu. Fost dawn ta' l-aħħar huma *djiggetai* Mongoli, il-ħmar salvaġġ Tibetjan, l-onagru u l-*hemione* jew nofs-ħmar (*Equus hemionus*).
 Ibridi tal-ħmar u ż-zebra (*zebrass*) huma klassifikati fis-subtitlu 0106 19 00.
- 0101 90 00** **Ohrajn**
 Dan is-subtitlu jkopri l-annimali deskritti fl-ewwel paragrafu tan-Noti ta' Spjega SA għal titlu 0101.
- 0102** **Annimali ta' l-ifrat hajjin**
- 0102 21 10** **sa**
0102 29 99 **Frat**
 Dawn is-subtitli jinkludu l-annimali deskritti fin-Noti ta' Spjega SA għal titlu 0102, l-ewwel paragrafu, (1).
 Il-gniedes għandhom 14-il par kustilja, filwaqt li l-annimali l-oħra kollha tal-ispeċi tal-ifrat (bl-eċċezzjoni tal-bizonti Ewropej u Amerikani) għandhom biss 13-il par kustilja.
- 0102 31 00** **sa**
0102 39 90 **Buflu**
 Dawn is-subtitli jinkludu l-annimali deskritti fin-Noti ta' Spjega SA għal titlu 0102, l-ewwel paragrafu, (2).
 Il-bizun Ewropew (*Bison bonasus*) u l-bizun Amerikan (*Bison bison*) għandhom 14-il par kustilja, filwaqt li l-annimali l-oħra kollha tal-ispeċi tal-ifrat (bl-eċċezzjoni tal-gniedes) għandhom biss 13-il par kustilja.
- 0102 39 10** **Speċi domestiċi**
 Dan is-subtitlu tkopri l-annimali kollha tal-ispeċi domestika tal-ifrat tal-ġeneru *Bubalus*, irrISPETTIVAMENT mill-użu intiż tagħhom (stokk, tkabbir, tismen, trobbija, qatla, eċċ.), iżda esklużi annimali ta' razza pura għar-razza (subtitlu 0102 31 00).
- 0102 39 90** **Ohrajn**
 Dan is-subtitlu tkopri l-annimali tal-ifrat tal-ġenera *Syncerus* u *Bison*, iżda esklużi annimali ta' razza pura għar-razza (subtitlu 0102 31 00).
- 0102 90 20** **sa**
0102 90 99 **Ohrajn**
 Dawn is-subtitli jinkludu l-annimali deskritti fin-Noti ta' Spjega SA għal titlu 0102, l-ewwel paragrafu, (3).
- 0102 90 91** **Speċi domestiċi**
 Dan is-subtitlu tkopri l-annimali kollha tal-ispeċi domestika tal-ifrat li mhumiex inkluzi hawn fuq, irrISPETTIVAMENT mill-użu intiż tagħhom (stokk, tkabbir, tismen, trobbija, qatla, eċċ.), iżda esklużi annimali ta' razza pura għar-razza (subtitlu 0102 90 20).

- 0103** **Majjali hajjin**
- 0103 91 90** **Oħrajn**
Majjali hajjin ta' speċi mhux domestika jinkludu:
1. majjal selvaġġ (*Sus scrofa*);
 2. qżieqeż selvaġġi Afrikani (*Phacochoerus aethiopicus*), ħnieżer tax-xmara jew ħnieżer taċ-ċriev (*Potamochoerus porcus*) u l-majjal tal-foresta sewda;
 3. babirussa (*Babirusa babirusa*);
 4. pekari (majjal selvaġġ) (*Dicotyles tajacu*).
- 0103 92 90** **Oħrajn**
Ara n-Nota ta' Spjega għal subtitlu 0103 91 90.
- 0104** **Nagħaġ u moghoż hajjin**
- 0104 10 10** **Nagħaġ**
sa
0104 10 80
Dawn is-subtitli jinkludu annimali domestiċi ta' l-ispeċi tan-nagħaġ ovine (*Ovis aries*), il-varjetajiet differenti ta' muflun, bħall-muflun Ewropew (*Ovis musimon*), il-Kanadiż jew "big horn" (*Ovis canadensis*), l-Asjatiku jew Shapoor urjal (*Ovis orientalis*), il-muflun Pamir argali (*Ovis ammon*) kif ukoll in-nagħaġ Aoudad jew Barbary (*Ammotragus lervia*) li huma magħrufin bhala "nagħaġ bil-kriniera" għalkemm iżjed jixbah lill-moghoż milli lin-nagħaġ.
- 0104 20 10** **Moghoż**
u
0104 20 90
Dawn is-subtitli jinkludu annimali domestiċi ta' l-ispeċi tal-moghoż, il-mogħza tal-barr (*Capra ibex*) u l-mogħza Bezoar jew il-mogħza Persjana (*Capra aegagrus* jew *Capra hircus*).
Dawn li ġejjin, madanakollu, huma esklużi minn dawn is-subtitli u huma klassifikati fis-subtitlu 0106 19 00: iċ-ċerva tal-misk (*Moschus moschiferus*), ix-xevrotin ta' l-ilma (*Hyemoschus*) u x-xevrotin Asjatiku (*Tragulus*) li ma jaġhmlux parti mill-ispeċi tal-moghoż. Esklużi wkoll huma annimali magħrufin bhala antilopi moghoż (*hemitragues* (nofs-moghoż), kamoxxa, eċċ.).
- 0105** **Tjur hajjin, jiġifieri, tjur ta' l-ispeċi *Gallus domesticus*, papri, wiżż, dundjani u farawni**
Dan it-titlu jkopri biss għasafar domestiċi hajjin ta' l-għamliet speċifikati fit-titlu (tjur ta' l-ispeċi *Gallus domesticus* inkluzi tiġieġ u hasi), kemm jekk mrobbijin biex ibidu, jew għal-laħam tagħhom, jew għar-rix tagħhom jew għal kwalunkwe skop ieħor (pereżempju, għall-ħażna ta' guvi, parkijiet jew għadajjar).
Għasafar selvaġġi (pereżempju, dundjani selvaġġi — *Meleagris gallopavo*), għalkemm dawn ikunu trabbew u inqatlu b'manjera simili bħall-għasafar domestiċi speċifikati f'dan it-titlu, huma klassifikati fis-subtitlu 0106 39 80.
Hamien ta' l-ispeċi domestika huma klassifikati fis-subtitlu 0106 39 10.
- 0106** **Annimali hajjin oħrajn**
- 0106 13 00** **Iġmla u kamelidi oħrajn (Camelidae)**
Dan is-subtitlu jkopri iġmla, dromedarji u annimali oħrajn tal-familja tal-ġemel (ljama, alpaki, gwanaki, vikunji).
- 0106 14 10** **Fniek domestiċi**
Dan is-subtitlu jkopri biss fniek ta' l-ispeċi domestika, kemm jekk mrobbijin għal-laħam tagħhom, għall-fēr tagħhom (pereżempju, il-fenek Angora) jew għal kwalunkwe skop ieħor.
- 0106 14 90** **Oħrajn**
Dan is-subtitlu jkopri fniek slavaġ (*Oryctolagus cuniculus*) u liebri.

0106 19 00**Ohrajn**

Dan is-subtitlu jkopri l-mammiferi hajjin kollha, bl-eċċezzjoni ta' żwiemel domestiċi u mhux domestiċi, ħmir, bghula u bghula tar-rkib (titlu 0101), annimali ta' l-ifrat (titlu 0102), ħnieżer (titlu 0103), nagħaġ u mogħoż (titlu 0104), primati (subtitlu 0106 11 00), baleni, delfini, fiċeni, lamantini u dugongi, foki, iljuni tal-baħar u odobeni (walruses) (subtitlu 0106 12 00) u fniek u fniek tal-liebru (subtitli 0106 14 10 u 0106 14 90).

Eżempji ta' mammiferi inklużi f'dan is-subtitlu huma:

1. ċriev irġiel, ċriev (mhux tqal), ċriev żgħar, kamoxxi jew mogħoż slavaġ (*Rupicapra rupicapra*), elk komuni jew Amerikan (*Alces alces*), antilopi mogħoż (mogħża għażżiela (*Naemorhedus*), *Hemitragus* jew għażżiel bil-qrun) u antilopi proprji;
2. iljuni, tigri, orsijiet, rinoċeronti, ipoppotami, iljunfanti, ġiraffi, okapi, kangaruijiet, żebri, eċċ.;
3. skwirils, volpijiet, vizonti (mink Amerikan), farien il-ġebel, kasturi, muskrati jew farien tal-misk, lontri, fniek ta' l-Indi;
4. renni;
5. klieb u qtates.

0106 20 00**Rettili (inklużi sriep u fkieren)**

Dan is-subtitlu jkopri rettili, gremxul, fkieren ta' l-art, u fkieren (tal-baħar jew ta' l-ilma helu) kollha.

0106 39 10**Ħamiem**

Dan is-subtitlu jkopri l-għasafar kollha tal-familja tal-bċieċen (ħamiem), kemm jekk salvaġġi u kemm jekk domestiċi, irrispettivament mill-użu intiż ta' dawn ta' l-aħħar (bċieċen tal-bitha tal-farm, bċieċen ornamental, ħamiem vjaġġatur).

Il-bċieċen mhux domestiċi jinkludu l-beċċun taċ-ċurkett jew beċċun ta' l-injam (*wood dove*) (*Columba palumbus*), l-istock dove (*Columba oenas*), il-beċċun tal-ġebel (*Columba livia*), il-beċċun tal-bronż Awstraljan, ħamiem u gamiem (*Streptopelia turtur*, *Streptopelia risoria*).

Madanakollu, ċertu speċi ta' tjur relatati mill-qrib bħan-*nicobars* (*Caloenas nicobarica*), kolumbari, bċieċen tal-kuruna, *gaugas* u *syrrhaptes* huma esklużi minn dan is-subtitlu u huma klassifikati f'subtitlu 0106 39 80.

0106 39 80**Ohrajn**

Dan is-subtitlu jkopri l-għasafar hajjin kollha, hlief tjur ta' l-ispeċi *Gallus domesticus*, papri, wiżż, dundjani u fargħun (titlu 0105) u hlief għasafar tal-priża (subtitlu 0106 31 00), *psittaciformes* (subtitlu 0106 32 00), nghan u emu (subtitlu 0106 33 00) u ħamiem domestiċi u mhux domestiċi (subtitlu 0106 39 10).

Eżempju ta' l-għasafar inklużi f'dan is-subtitlu huma:

1. il-wiżża "greylag" (*Anser anser*), il-wiżża *brent* (*Branta bernicla*), papra salvaġġa (*Tadorna tadorna*), kuluvert (*Anas platyrhynchos*), bokka sekonda (*Anas strepera*), *widgeon* (*Anas penelope*), *pintail* (*Anas acuta*), kuċċarun (*Anas clypeata*), *bigmła* (*Anas querquedula*, *Anas crecca*), *scoter* u edredu;
2. ċinji u paguni;
3. perniċi, faġani, summiena, gallini, bekkacċ, haġla sidirha aħmar (*grouse*), *hazel-grouse*, papri salvaġġi, ortolan, merilli, mlievez suwed, alwetti;
4. sponsuni, *tits*, kanarini, kolibri, eċċ.

0106 49 00**Ohrajn**

Dan is-subtitlu jkopri dud tal-harir, friefet, ħanfus u insetti oħrajn.

0106 90 00**Ohrajn**

Dan is-subtitlu jkopri:

1. kull speċi oħra ta' annimali hajjin, bl-eċċezzjoni ta' hut, krustaċji, molluski u invertebrati akwatiċi oħrajn (kapitlu 3) u kulturi ta' mikrobi (titlu 3002);
2. żringijiet.

KAPITLU 2

LAĦAM U ĠEWWIENI LI JITTIEKEL

Ġenerali

1. Laĥam u ġewwieni, xieraq u tajjeb għal konsum uman, jibqgħu klassifikati f'dan il-kapitlu anki jekk preżentati, pereżempju, kif intiż għall-manifattura ta' ikel ta' annimali domestiċi.
2. Għall-ghanijiet ta' dan il-kapitlu l-iskop tal-kliem "laĥam" u "ġewwieni" huwa kif deskritt fin-Noti ta' Spjega SA għal dan il-kapitlu.
3. Gwida fuq l-istati differenti li fih il-laĥam u l-ġewwieni ta' dan il-kapitlu jstgħu jkunu (friski, imkesshin, immellhin jew filma mielah, innixfin jew affumikati) tinghata fin-Noti ta' Spjega Ġenerali SA għal dan il-kapitlu. Għandu jkun innutat li laĥam friżat u laĥam parzjalment jew totalment defrostat għandhom ikunu klassifikati fl-istess manjiera bħal laĥam friżat. Madanakollu, "friżat" tkopri mhux biss laĥam li kien friżat meta kien frisk iżda wkoll laĥam li l-ewwel kien innixxef daqsxejn u mbagħad friżat sakemm il-preservazzjoni attwali u li tibqa' tiegħu tiddependi essenzjalment minn friżar bħal dan.
4. Gwida tinghata ukoll, fin-Noti ta' Spjega Ġenerali SA għal dan il-kapitlu, fuq id-distinzjoni bejn laĥam u ġewwieni f'dan il-kapitlu u dak ta' kapitlu 16. Madanakollu, dan il-kapitlu jkopri ġewwieni li jittiekel, nejj, ikkappuljat, jew mqatta' b'mod fin iżda mhux preparat iżjed, imgeżwer f'materjal tal-plastik (anki fil-forma ta' zalzett) għal heffa fil-manegġar u t-trasportar biss.
5. Għall-ghanijiet ta' dintinzjoni bejn qatgħat bil-għadam jew mingħajr għadam, qarquċa u gheruq (*tendons*) m'għandhomx jitqiesu bhala għadam.

Nota Addizzjonali 1 (A) (d) u Nota Addizzjonali 1 (A) (e)

Għall-finijiet tan-Noti Addizzjonali 1 (A) (d) u 1 (A) (e) ta' dan il-kapitolu (li għandhom jinqraw flimkien man-Nota Addizzjonali 1 (C) ta' dan il-kapitolu), filwaqt li jiddeterminaw jekk il-kundizzjonijiet tal-għadd minimu jew massimu ta' kustilji humiex issodisfatti, huma biss il-kustilji, kemm jekk shaħ u kemm jekk maqtugħin, imwaħħla direttament mas-sinla tad-dahar li għandhom jingħaddu.

Skont din l-ispjegazzjoni, id-disinn ta' hawn taħt juri eżempju ta' parti ta' quddiem ta' bhima tal-ifrat li tkun konformi man-Noti Addizzjonali 1 (A) (d) u 1 (A) (e) moqrija flimkien man-Nota Addizzjonali 1 (C) ta' dan il-kapitolu.

PARTI TA' QUDDIEM

PARTI TA' WARA

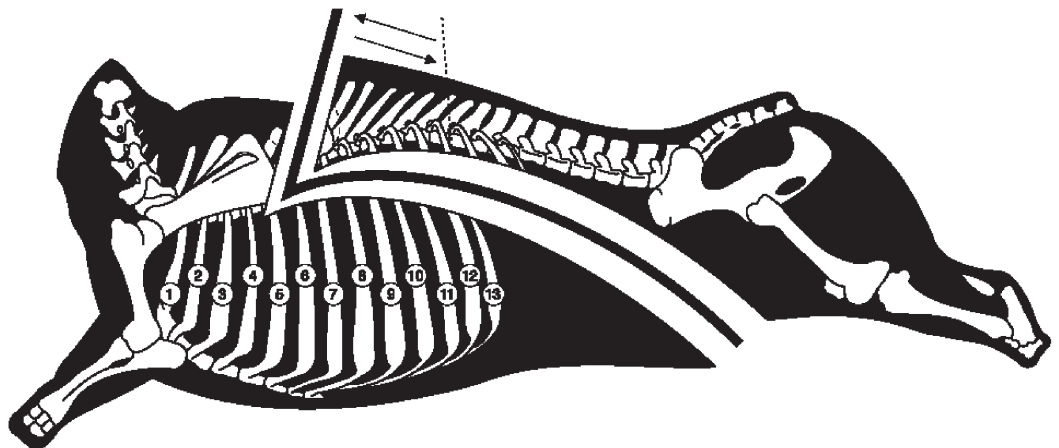

Nota Addizzjonali 2 (Ċ)

Għall-ghanijiet ta' Nota Addizzjonali 2 (Ċ) għal dan il-Kapitlu, rigward iż-żewġ tekniki ta' qtugħ differenti u l-partijiet "xedaq ta' isfel", "xedaq" u "xedaq u xedaq ta' isfel flimkien", ara d-dijagramma t'hawn taht

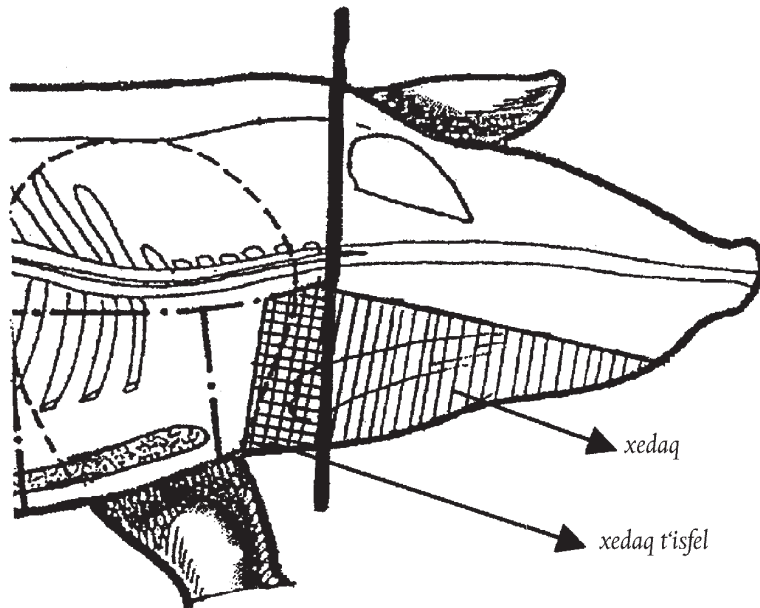
Qatgħat dritti paralleli għall-kranju

Qatgħat dritti paralleli għall-kranju sal-livell ta' l-ghajnejn u mbagħad mgħawwġin lejn il-parti ta' quddiem tar-ras

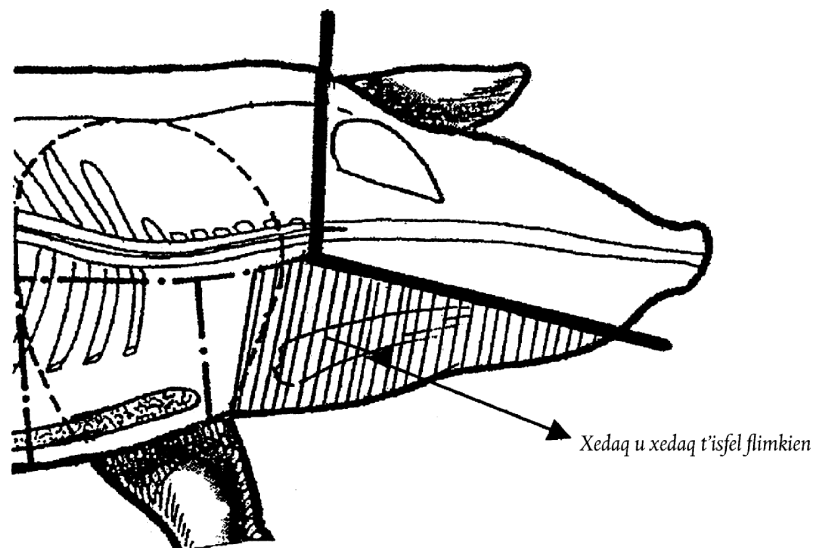

Nota Addizzjonali 6 (a) Melh ma jitqiesx li huwa taħwir skond is-sinifikat ta' din in-Nota Addizzjonali.
Ara ukoll Nota Addizzjonali 7 għal dan il-kapitlu.

0201**Laħam ta' annimali ta' l-ifrat, frisk jew imkessaħ**

Dan it-titlu jkopri biss laħam frisk jew imkessaħ ta' l-annimali ta' titlu 0102.

Għall-għanijiet tad-definizzjonijiet ta' kwarti ta' quddiem u kwarti ta' wara, il-konsiderazzjonijiet li ġejjin japplikaw:

- (a) il-ponta ta' l-għonq u l-għonq jitqiesu li huma l-parti muskolari ta' l-għonq bis-seba' nofs vertebrali ċervikali;
- (b) l-ispalla titqies li hi l-goga tas-sieq ta' quddiem u tinkludi l-għadam skapulom, omeru, radjus u *cubitus* u l-muskoli li jdawwruhom;
- (ċ) il-flett taċ-ċanga jitqies li huwa l-parti tan-nofs tal-flett taċ-ċanga (*sirloin*) u l-*istriploin*; il-koxxa tista tinkludi il-*gooseskirt* jew le.

0201 10 00**Karkassi u nofs-karkassi**

It-termini "karkassi" u "nofs-karkassi" huma definiti fil-paragrafi (a) u (b) ta' Nota Addizzjonali 1 (A) ta' dan il-kapitlu. L-ewwel tmien jew disa' *apophyses* vertebrali dorsali jistgħu jithallew jew fuq in-naħa tal-lemin jew fuq in-naħa tax-xellug tan-nofs-karkassa.

0201 20 20**Kwarti "kumpensati"**

It-terminu "kwarti kumpensati" huwa definit f'paragrafu (ċ) tan-Nota Addizzjonali 1 (A) għal dan il-kapitlu.

0201 20 30**Kwarti ta' quddiem mhux mifrudin jew mifrudin**

It-termini "kwarti ta' quddiem mhux mifrudin" u "kwarti ta' quddiem mifrudin" huma definiti f'paragrafi (d) u (e) ta' Nota Addizzjonali 1 (A) għal dan il-kapitlu. Għalhekk minn din in-Nota Addizzjonali jkompli li l-partijiet ta' quddiem ta' nofs-karkassi, pereżempju, li bil-għadam korrispondenti kollu jinkludu inqas minn erba' kustilji, li minnhom l-għonq u l-ispalla huma neqsin, jew li minnhom għadma, eż., l-għadma Atlas, tnehhiet, huma esklużi minn dan is-subtitlu u huma klassifikati f'subtitlu 0201 20 90.

0201 20 50**Kwarti ta' wara mhux mifrudin jew mifrudin**

It-termini "kwarti ta' wara mhux mifrudin" u "kwarti ta' wara mifrudin" huma definiti f'paragrafi (f) u (g) ta' Nota Addizzjonali 1 (A) għal dan il-kapitlu. Għalhekk minn din in-Nota Addizzjonali jkompli li l-partijiet ta' wara ta' nofs-karkassi, pereżempju, li bil-għadam korrispondenti kollu jinkludu inqas minn tliet kustilji jew li minnhom il-koxxa jew il-flett taċ-ċanga, inkluż il-flett huma neqsin, huma esklużi minn dan is-subtitlu u huma klassifikati f'subtitlu 0201 20 90. Madanakollu, kwarti ta' wara mingħajr kliewi jew xaħam tal-kliewi, bil-falda rqiqa jew mingħajrha, jibqgħu klassifikati bhala kwarti ta' wara.

0201 20 90**Oħrajn**

Dan is-subtitlu jinkludi, pereżempju, l-ispalla, il-koxxa jew il-flett taċ-ċanga, bil-għadam. Inklużi hawn ukoll huma l-partijiet ta' quddiem u ta' wara ta' nofs-karkassi (bil-għadam) li ma jwieġbux għad-definizzjonijiet ta' kwarti "kumpensati", kwarti ta' quddiem jew kwarti ta' wara.

0201 30 00**Mingħajr għadam**

Dan is-subtitlu jinkludi qatgħat kollha ta' laħam ta' annimali ta' l-ifrat, friski jew imkesshin, li minnhom tnehha l-għadam kollu, pereżempju, fletti u perzūt mingħajr għadam.

0202**Laħam ta' annimali ta' l-ifrat, friżat**

Dan it-titlu jkopri biss laħam friżat minn annimali ta' titlu 0102.

0202 10 00**Karkassi u nofs-karkassi**

It-termini "karkassi" u "nofs-karkassi" huma definiti f'paragrafi (a) u (b) ta' Nota Addizzjonali 1 (A) għal dan il-kapitlu.

0202 20 10**Kwarti "kumpensati"**

It-terminu "kwarti kumpensati" huwa definit f'paragrafu (ċ) tan-Nota Addizzjonali 1 (A) għal dan il-kapitlu.

0202 20 30**Kwarti ta' quddiem mhux mifrudin jew mifrudin**

It-termini "kwarti ta' quddiem mhux mifrudin" jew "kwarti ta' quddiem mifrudin" huma definiti f'paragrafi (d) u (e) ta' Nota Addizzjonali 1 (A) għal dan il-kapitlu.

- 0202 20 50** **Kwarti ta' wara mhux mifrudin jew mifrudin**
It-termini "kwarti ta' wara mhux mifrudin" u "kwarti ta' wara mifrudin", huma definiti f'paragrafi (f) u (g) ta' Nota Addizzjonali 1 (A) għal dan il-kapitlu.
- 0202 20 90** **Ohrajn**
In-Noti ta' Spjega għal subtitlu 0201 20 90 japplikaw, *mutatis mutandis*.
- 0202 30 50** **"Crop", qatgħat ta' spalla u skapula u sidra**
It-termini "crop", "spalla u skapula" u "sidra" huma definiti f'paragrafu (h) ta' Nota Addizzjonali 1 (A) għal dan il-kapitlu.
- 0202 30 90** **Ohrajn**
Dan is-subtitlu jkopri kull qatgħa ta' laham u annimali ta' l-ifrat, frizati, li huma kompletament bla għadam, bl-eċċezzjoni tal-blokki frizati imsemminjati f'subtitlu 0202 30 10 u l-qatgħat ta' subtitlu 0202 30 50.
- 0203** **Laħam tal-majjal, frisk, imkessah jew frizat**
Dan it-titlu jkopri biss laħam ta' l-annimali ta' titlu 0103.
Il-laħam ta' annimali ta' l-ispeċi tal-majjali ċertifikat mill-awtoritajiet kompetenti fl-Awstralja bħala laħam ta' majjali li jghixu fis-salvagġ fl-Awstralja jitqies bħala laħam tal-majjal għajr majjal domestiku.
- 0203 11 10** **Frisk jew imkessah**
Dawn is-subtitli jkopru biss laħam frisk jew imkessah ta' annimali li jaqgħu f' titlu 0103.
- 0203 19 90**
- 0203 11 10** **Ta' majjal domestiku**
It-terminu "karkassi u nofs-karkassi" huwa definit f'paragrafu (a) ta' Nota Addizzjonali 2 (A) għal dan il-kapitlu.
- 0203 12 11** **Ġarretti u qatgħat tagħhom**
It-terminu "garretti" huwa definit f'paragrafu (b) ta' Nota Addizzjonali 2 (A) għal dan il-kapitlu.
Dan is-subtitlu jinkludi x-xikel ta' l-ispalla bil-għadam mis-saqajn ta' wara.
- 0203 12 19** **Spalel u qatgħat tagħhom**
It-terminu "spalel" huwa definit f'paragrafu (d) ta' Nota Addizzjonali 2 (A) għal dan il-kapitlu.
Dan is-subtitlu jinkludi kustilji ta' l-għonq żgħar jew "kustilji żgħar" u x-xikel ta' l-ispalla bil-għadam mis-saqajn ta' quddiem.
- 0203 19 11** **Truf ta' quddiem u qatgħat tagħhom**
It-terminu "truf ta' quddiem" huwa definit f'paragrafu (c) ta' Nota Addizzjonali 2 (A) għal dan il-kapitlu.
Dan is-subtitlu ma jinkludix ix-xikel ta' l-ispalla bil-għadam mis-saqajn ta' quddiem, u lanqas kustilji ta' l-għonq żgħar jew "kustilji żgħar" (subtitlu 0203 12 19).
- 0203 19 13** **Flett u qatgħat tiegħu, bil-għadma**
It-terminu "flett" huwa definit f'paragrafu (e) ta' Nota Addizzjonali 2 (A) għal dan il-kapitlu.
Dan is-subtitlu jinkludi kustilji tal-flett.
- 0203 19 15** **Żaqq (streaky) u qatgħat tagħha**
It-termini "żaqq" u "qatgħat" huma definiti f'paragrafu (f) ta' Nota Addizzjonali 2 (A) u fin-Nota Addizzjonali 2 (B) għal dan il-kapitlu
Qatgħat tagħhom m'humiex klassifikati f'dan is-subtitlu sakemm ma jkunx fihom il-ġilda jew ix-xaħam ta' taħt il-ġilda.
Dan is-subtitlu ma jinkludix kustilji ta' l-għonq mingħajr ġilda jew mingħajr xaħam ta' taħt il-ġilda (subtitlu 0203 19 59).
- 0203 19 59** **Ohrajn**
Dan is-subtitlu jinkludi ukoll kustilji ta' l-għonq mingħajr ġilda jew mingħajr xaħam ta' taħt il-ġilda.

- 0203 19 90** **Ohrajn**
Dan is-subtitlu jinkludi biss il-laħam ta' l-annimali li jaqgħu f'subtitli 0103 91 90 jew 0103 92 90, partikolarment il-laħam tal-hanżir salvaġġ, għajr karkassi, nofs-karkassi, saqajn, spallejn, partijiet minn saqajn u partijiet minn spallejn.
- 0203 21 10** **Frizati**
sa
0203 29 90 In-Noti ta' Spjega għal subtitli 0203 11 10 sa 0203 19 90 u s-subdivizjonijiet tagħhom japplikaw, *mutatis mutandis*
- 0204** **Laħam tan-nagħaġ jew tal-mogħoż, frisk, imkessah jew frizat**
Dan it-titlu jinkludi biss laħam ta' annimali ta' titlu 0104 frisk, imkessah jew frizat, kemm jekk domestiċi jew slavaġ, partikolarment laħam ta' l-ispeci tan-nagħaġ (*ovine*) (nagħaġ domestiċi jew slavaġ) kif ukoll il-laħam tal-mogħża tal-barr.
- 0204 10 00** **Karkassi u nofs-karkassi tal-ħaruf, friski jew imkesshin**
It-termini "karkassi" u "nofs-karkassi" huma definiti f'paragrafi (a) u (b) ta' Nota Addizzjonali 3 (A) għal dan il-kapitlu. It-tifsira ta' laħam tal-ħaruf hija stipulata fin-Noti ta' Spjega SA sa subtitli 0204 10 u 0204 30.
- 0204 21 00** **Karkassi u nofs-karkassi**
It-termini "karkassi" u "nofs-karkassi" huma definiti f'paragrafi (a) u (b) tan-Nota Addizzjonali 3 (A) għal dan il-kapitlu.
- 0204 22 10** **Kwarti ta' quddiem qosra**
It-terminu "kwarti ta' quddiem qosra" huwa definit f'paragrafi (c) u (d) tan-Nota Addizzjonali 3 (A) għal dan il-kapitlu.
- 0204 22 30** **Qatgħat tad-dahar u/jew l-aħjar truf**
It-terminu "qatgħat tad-dahar u/jew l-aħjar truf" huwa definit f'paragrafi (e) u (f) tan-Nota Addizzjonali 3 (A) għal dan il-kapitlu.
- 0204 22 50** **Saqajn**
It-terminu "saqajn" huwa definit f'paragrafi (g) u (h) tan-Nota Addizzjonali 3 (A) għal dan il-kapitlu.
- 0204 30 00** **Karkassi u nofs-karkassi tal-ħaruf, frizati**
In-Noti ta' Spjega għal subtitlu 0204 10 00 japplikaw, *mutatis mutandis*.
- 0204 41 00** **Laham iehor tan-nagħaġ, frizat**
sa
0204 43 90 In-Noti ta' Spjega għal subtitli 0204 21 00, 0204 22 10, 0204 22 30 u 0204 22 50 japplikaw, *mutatis mutandis* għal subtitli 0204 41 00, 0204 42 10, 0204 42 30 u 0204 42 50, rispettivament.
- 0204 50 11** **Laham tal-mogħoż**
sa
0204 50 79 It-termini "karkassi" u "nofs-karkassi" (subtitli 0204 50 11 u 0204 50 51), "kwarti ta' quddiem qosra" (subtitli 0204 50 13 u 0204 50 53), "qatgħat tad-dahar u/jew l-aħjar truf" (subtitli 0204 50 15 u 0204 50 55) u "saqajn" (subtitli 0204 50 19 u 0204 50 59) huma definiti fin-Nota Addizzjonali 3 (A) għal dan il-kapitlu, f'paragrafi (a) u (b), (c) u (d), (e) u (f) u (g) u (h), rispettivament.
- 0206** **Ġewwieni li jittiekel ta' annimali ta' l-ifrat, majjal, nagħaġ, mogħoż, żwiemel, ħmir, bghula jew bghula tar-rkib, frisk, imkessah jew frizat**
Dan it-titlu jkopri l-ġewwieni ta' annimali li jaqgħu f'titli 0101 sa 0104. Ġewwieni intiz għall-manifattura ta' prodotti farmaċewtiċi ma jaqax fis-subtitli konċernati sakemm dan ma jzommx mal-kundizzjonijiet stipulati mill-awtoritajiet kompetenti.
Iżjed gwida tinsab fin-Noti ta' Spjega SA għal titlu 0206.
- 0206 10 10** **Ta' annimali ta' l-ifrat, frisk jew imkessah**
sa
0206 10 98 Dawn is-subtitli jkopru biss ġewwieni frisk ta' annimali li jaqgħu f'titlu 0102.

- 0206 10 95** **Falda ħoxna u falda rqiqa**
Falda ħoxna u falda rqiqa huma partijiet muskolari tad-dijaframma.
- 0206 21 00** **Ta' annimali ta' l-ifrat, friżat**
sa
0206 29 99 Dawn is-subtitli jkopru biss ġewwieni friżat ta' annimali ta' titlu 0102.
- 0206 30 00** **Tal-majjal, frisk jew imkessaħ**
Dan is-subtitlu jkopri biss ġewwieni frisk jew imkessaħ ta' annimali ta' titlu 0103.
In-Noti ta' Spjega għal subtitlu 0206 49 00, l-ewwel paragrafu, japplika *mutatis mutandis*.
Dan is-subtitlu jinkludi ukoll saqajn, dneib, fwied, kliewi, qlub, ilsna, pulmuni, ġilda li tittiekel, mħuħ u borqom.
- 0206 41 00** **Tal-majjal, friżat**
u
0206 49 00 Dawn is-subtitli jkopru biss ġewwieni friżat ta' l-annimali ta' titlu 0103.
- 0206 49 00** **Ohrajn**
Dan is-subtitlu jinkludi rjus u nofsijiet ta' rjus, bl-imħuħ, bil-haddejn jew bl-ilsna, u partijiet ta' rjus jew mingħajrhom (Nota Addizzjonali 2 (Ċ) għal dan il-kapitlu); it-terminu "partijiet ta' rjus" huwa definit fit-tielet paragrafu tan-Nota Addizzjonali msemmija.
Dan is-subtitlu jinkludi ukoll saqajn, dneib, kliewi, qlub, ilsna, pulmuni, ġilda li tittiekel, mħuħ u borqom.
Dan is-subtitlu jinkludi ġewwieni tal-hanzir salvaġġ.
- 0206 80 91** **Ta' żwiemel, ħmir, bghula u bghula tar-rkib**
Dan is-subtitlu jkopri biss ġewwieni frisk jew imkessaħ ta' annimali ta' titlu 0101.
- 0206 80 99** **Ta' nagħaġ u mogħoż**
Dan is-subtitlu jkopri biss ġewwieni frisk jew imkessaħ ta' annimali ta' titlu 0104.
- 0206 90 91** **Ta' żwiemel, ħmir, bghula u bghula tar-rkib**
Dan is-subtitlu jkopri biss ġewwieni friżat ta' annimali ta' titlu 0101.
- 0206 90 99** **Ta' nagħaġ u mogħoż**
Dan is-subtitlu jkopri biss ġewwieni friżat ta' annimali ta' titlu 0101.
- 0207** **Laham u ġewwieni li jittiekel, ta' tjur tat-titlu 0105, frisk, imkessaħ jew friżat**
- 0207 11 10** **Imniffa u mnaddfa mill-imsaren, bl-irjus u s-saqajn, maghrufa bhala "83 % tiġieġ"**
Dan is-subtitlu jinkludi tjur imniffef, bl-irjus u s-saqajn, li minnu tnehhew l-imsaren, iżda bil-ġewwieni l-iehor (partikolarment il-pulmuni, il-kliewi, il-qanzħa, il-qalb, l-ovarji) f'postu.
- 0207 11 30** **Imniffa u msewwija, bla rjus u bla saqajn iżda bl-ghenuq, bil-qlub, bil-fwied u bil-qnieżah, maghrufa bhala "70 % tiġieġ"**
Dan is-subtitlu jinkludi tiġieġ għax-xiwi, li huma tiġieġ imniffin bla rjus u bla saqajn, iżda bl-ghonq, kompletament imsewwijin, iżda li fil-karkassa tagħhom tnehhew il-qalb, il-fwied u l-qanzħa.

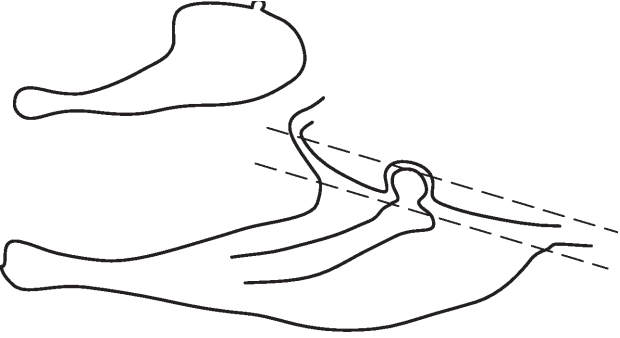
- 0207 11 90** **Imnittfa u msewwija, bla rjus u bla saqajn u bla għenuq, qlub, fwied u qnieżah, maghrufa bhala “65 % tiġieġ”, jew preżentati mod iehor**
Dan is-subtitlu jinkludi tiġieġ għax-xiwi, li huma tiġieġ imnittfin bla rjus u bla saqajn, u kompletament imsewwijin. Dan ikopri wkoll tjur preżentati f'forma oħra għajr dawk imsemmijin f'subtitli 0207 11 10 u 0207 11 30, eż., tiġieġ mhux imnittfin, mhux imnaddfin, bl-irjus u bis-saqajn.
- 0207 12 10** **Mhux imqattgħin f'biċċiet, friżati**
u
0207 12 90 In-Noti ta' Spjega għal subtitli 0207 11 30 u 0207 11 90 japplikaw, *mutatis mutandis*.
- 0207 13 10** **Bla għadam**
Dan is-subtitlu jkopri laham ta' tjur, mingħajr għadam, mingħajr każ mil-liema parti tal-karkassa dan ġej.
- 0207 13 20** **Nofsijiet jew kwarti**
It-terminu “nofsijiet” huwa definit fin-Nota Addizzjonali 4 (a) u (b) għal dan il-kapitlu.
It-terminu “kwarti” huwa definit fin-Nota Addizzjonali 4 (a) u (ċ) għal dan il-kapitlu. Dan is-subtitlu jinkludi kwarti ta' wara li jikkonsistu fil-biċċa t'isfel tal-koxxa (il-qasba tas-sieq u l-fibula), is-sieq (wirk), parti ta' wara tad-dahar u l-koxxa kif ukoll il-kwarti ta' quddiem li jikkonsistu essenzjalment minn nofs is-sider bil-ġewnaħ imwahħal.
- 0207 13 30** **Ġwienah shah, bil-ponot jew mingħajr ponot**
It-terminu “ġwienah shah, bil-ponot jew mingħajr ponot” huwa definit fin-Nota Addizzjonali 4 (a) u (d) għal dan il-kapitlu.
- 0207 13 40** **Dhur, għenuq, dhur bl-għenuq imwahħlin, biċċiet tad-denb u truf tal-ġwienah**
Ara Nota Addizzjonali 4 (a) għal dan il-kapitlu.
Dan is-subtitlu jinkludi dhur bl-għenuq imwahħlin li jikkonsistu f'biċċa mill-ghonq, id-dahar u possibilment il-koxxa; dhur, għenuq; koxox (dnieb); ponot tal-ġwienah.
- 0207 13 50** **Isdra u qatgħat tagħhom**
It-terminu “isdra” huwa definit fin-Nota Addizzjonali 4 (a) u (e) għal dan il-kapitlu.
- 0207 13 60** **Saqajn u qatgħat tagħhom**
It-terminu “saqajn” huwa definit fin-Nota Addizzjonali 4 (a) u (f) għal dan il-kapitlu.
Il-qatgħa li tifred is-sieq mid-dahar għandha ssir bejn iż-żewġ linji li jiddemarkaw il-ġogi kif muri fid-dijagramma t'hawn taħt:
- 
- 0207 13 91** **Fwied**
Ara n-Noti ta' Spjega SA għal titlu 0207, l-aħħar paragrafu.

- 0207 13 99** **Ohrajn**
 Dan is-subtitlu jkopri ġewwieni li jittiekkel, partikolarment qlub, għallat u msielet ta' taħt il-munqar, iżda bl-eċċezzjoni ta' fwied.
 Dan is-subtitlu jinkludi wkoll is-saqajn tat-tjur.
- 0207 14 10** **Qatgħat u ġewwieni, friżati**
 sa
0207 14 99 In-Noti ta' Spjega għal subtitli 0207 13 10 sa 0207 13 99 japplikaw, *mutatis mutandis*.
- 0207 24 10** **Imnittfa u msewwija, bla rjus u bla saqajn iżda bl-ghenuq, bil-qlub, bil-fwied u bil-qnieżah, maghrufa bhala "80 % dundjani"**
 Dan is-subtitlu jinkludi dundjani mnittfin minghajr rjus u saqajn iżda bl-ghonq, kompletament imsewwijin, iżda li fil-karkassa tagħhom tnehhew l-ghonq, il-qalb, il-fwied u l-qanżha.
- 0207 24 90** **Imnittfa u msewwija, bla rjus u bla saqajn u bla ghenuq, qlub, fwied u qnieżah, maghrufa bhala "73 % dundjani", jew prezentati mod ieħor**
 Dan is-subtitlu jinkludi dundjani mnittfin, lesti għax-xiwi, minghajr rjus, ghenuq u saqajn u kompletament msewwijin. Dan ikopri wkoll dundjani prezentati f'forma oħra għajr daww imsemmijin f'subtitli 0207 24 10 u 0207 24 90.
- 0207 25 10** **Mhux imqattgħin f'biċċiet, friżati**
 u
0207 25 90 In-Noti ta' Spjega għal subtitli 0207 24 10 u 0207 24 90 japplikaw, *mutatis mutandis*.
- 0207 26 10** **Bla għadam**
 In-Noti ta' Spjega għal subtitlu 0207 13 10 japplikaw, *mutatis mutandis*.
- 0207 26 20** **Nofsijiet jew kwarti**
 In-Noti ta' Spjega għal subtitlu 0207 13 20 japplikaw, *mutatis mutandis*.
- 0207 26 30** **Ġwienah shaħ, bil-ponot jew minghajr ponot**
 It-terminu "ġwienah shaħ, bil-ponot jew minghajr ponot" huwa definit fin-Nota Addizzjonali 4 (a) u (d) għal dan il-kapitlu.
- 0207 26 40** **Dhur, ghenuq, dhur bl-ghenuq imwahhlin, biċċiet tad-denb u truf tal-ġwienah**
 In-Noti ta' Spjega għal subtitlu 0207 13 40 japplikaw, *mutatis mutandis*.
- 0207 26 50** **Isdra u qatgħat tagħhom**
 It-terminu "isdra" huwa definit fin-Nota Addizzjonali 4 (a) u (e) għal dan il-kapitlu.
- 0207 26 60** **Koxox u qatgħat tal-koxox**
 It-terminu "koxox (*drumsticks*)" huwa definit fin-Nota Addizzjonali 4 (a) u (g) għal dan il-kapitlu.
 Il-qatgħa li tifred il-koxxa mill-wirk għandha ssir bejn iż-żewġ linji li jiddemarkaw il-ġogi kif muri fid-dijagramma t'hawn taħt.

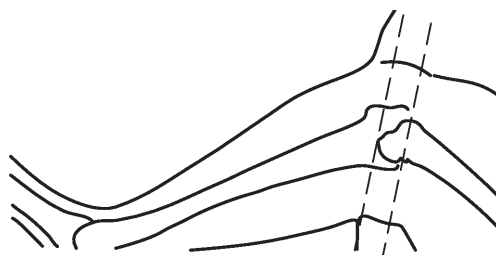

- 0207 26 70** **Ohrajn**
Dan is-subtitlu jinkludi l-qatgħat definiti fin-Nota Addizzjonali 4 (a) u (h) għal dan il-kapitlu.
Il-qatgħat li jifirdu il-wirk (għeli magħruf kummerċjalment bħala koxxa) jew is-sieq shiħa mid-dahar, għandhom isiru bejn iż-żewġ linji li jiddemarkaw il-ġogi, kif muri fid-dijagramma fin-Noti ta' Spjega għal subtitlu 0207 26 60.
- 0207 26 91** **Fwied**
Ara in-Noti ta' Spjega SA għal titlu 0207, l-aħħar paragrafu.
- 0207 26 99** **Ohrajn**
In-Noti ta' Spjega għal subtitlu 0207 13 99 japplikaw, *mutatis mutandis*.
- 0207 27 10** **Qatgħat u ġewwieni, friżati**
sa
0207 27 99 In-Noti ta' Spjega għal subtitli 0207 26 10 sa 0207 26 99 japplikaw, *mutatis mutandis*.
- 0207 41 30** **Imnittfa u msewwija, bla rjus u bla saqajn iżda bl-ghenuq, bil-qlub, bil-fwied u bil-qnieżah, maghrufa bhala "70 % papri"**
Dan is-subtitlu jinkludi papri mnittfin, bla rjus u bla saqajn iżda bl-ghenuq, kompletament imsewwijin, iżda li mill-karkassa tagħhom tnehew il-qalb, il-fwied u l-qanżha.
- 0207 41 80** **Imnittfa u msewwija, bla rjus u bla saqajn u bla ghenuq, qlub, fwied u qnieżah, maghrufa bhala "63 % papri", jew preżentati mod iehor**
Dan is-subtitlu jinkludi papri mnittfin, lesti ghax-xiwi, bla rjus, bla ghenuq u bla saqajn u kompletament imsewwijin. Dan ikopri ukoll papri preżentati f'forma oħra ghajr dawk imsemmijin f'subtitli 0207 41 20, 0207 41 30 u 0207 41 80.
- 0207 42 30** **Imnittfa u msewwija, bla rjus u bla saqajn iżda bl-ghenuq, bil-qlub, bil-fwied u bil-qnieżah, maghrufa bhala "70 % papri"**
In-Noti ta' Spjega għal subtitlu 0207 41 30 japplikaw, *mutatis mutandis*.
- 0207 42 80** **Imnittfa u msewwija, bla rjus u bla saqajn u minghajr ghenuq, qlub, fwied u qnieżah, maghrufa bhala "63 % papri", jew preżentati mod iehor**
In-Noti ta' Spjega għal subtitlu 0207 41 80 japplikaw, *mutatis mutandis*.
- 0207 43 00** **Fwied bix-xaħam, frisk jew imkessaħ**
Ara n-Noti ta' Spjega SA għal kapitlu 0207, l-aħħar paragrafu.
- 0207 44 10** **Bla għadam**
In-noti ta' Spjega għal subtitlu 0207 13 10 japplikaw, *mutatis mutandis*.
- 0207 44 21** **Nofsijiet jew kwarti**
In-Noti ta' Spjega għal subtitlu 0207 13 20 japplikaw, *mutatis mutandis*.
- 0207 44 31** **Ġwienah shaħ, bil-ponot jew minghajr ponot**
It-terminu "ġwienah shaħ, bil-ponot jew minghajr ponot" huwa definit f'Nota Addizzjonali 4 (a) u (d) għal dan il-kapitlu
- 0207 44 41** **Dhur, ghenuq, dhur bl-ghenuq imwahhlin, biċċiet tad-denb u truf tal-ġwienah**
In-Noti ta' Spjega għal subtitlu 0207 13 40 japplikaw, *mutatis mutandis*.

- 0207 44 51** **Isdra u qatghat tagħhom**
It-terminu "isdra" huwa definit fin-Nota Addizzjonali 4 (a) u (e) għal dan il-kapitlu.
- 0207 44 61** **Saqajn u qatghat tagħhom**
It-terminu "saqajn" huwa definit f'Nota Addizzjonali 4 (a) u (f) għal dan il-kapitlu.
- 0207 44 71** **Palito' tal-papri**
It-terminu "palito' tal-papri" huwa definit f'Nota Addizzjonali 4 (ij) għal dan il-kapitlu.
- 0207 44 91** **Fwied, mhux fwied bix-xaham**
Ara n-Noti ta' Spjega SA għal titlu 0207, l-aħħar paragrafu.
- 0207 44 99** **Oħrajn**
In-Noti ta' Spjega għal subtitlu 0207 13 99 japplikaw, *mutatis mutandis*.
- 0207 45 10** **Bla għadam**
In-Noti ta' Spjega għal subtitlu 0207 13 10 japplikaw, *mutatis mutandis*.
- 0207 45 21** **Bl-għadam**
sa
0207 45 81 In-Noti ta' Spjega għal subtitlu 0207 13 20 sa 0207 13 60 u 0207 44 71 japplikaw, *mutatis mutandis*.
- 0207 45 93** **Fwied**
u
0207 45 95 Ara n-Noti ta' Spjega SA għal titlu 0207, l-aħħar paragrafu.
- 0207 45 99** **Oħrajn**
In-Noti ta' Spjega għal subtitlu 0207 13 99 japplikaw, *mutatis mutandis*.
- 0207 51 90** **Imnittfa u msewwija, bla rjus u bla saqajn, bil-qlub u bil-qnieżah jew mingħajrhom, maghrufa bhala "75 % wiżż", jew prezentati mod iehor**
Dan is-subtitlu jinkludi wiżż imnittef, bla rjus u bla saqajn, kompletament imsewwi, iżda li mill-karkassa tiegħu tnehhew il-qalb u l-qanzha, kif ukoll wiżż imnittef, lest għax-xiwi, bla rjus u bla saqajn, u kompletament imsewwi. Dan ikopri ukoll wiżż ipprezentat f'forma oħra għajr dawk imsemmin f'subtitli 0207 51 10 u 0207 51 90 eż., wiżż maqtul li kien imnittef u svinat, iżda mhux imsewwi, u bla rjus u bla saqajn.
- 0207 52 90** **Imnittfa u imsewwija, bla rjus u bla saqajn, bil-qlub u bil-fwied jew mingħajrhom, maghrufa bhala "75 % wiżż", jew prezentati mod iehor**
In-Noti ta' Spjega għal subtitlu 0207 51 90 japplikaw, *mutatis mutandis*.
- 0207 53 00** **Fwied bix-xaham, frisk jew imkessah**
Ara n-Noti ta' Spjega SA għal kapitlu 0207, l-aħħar paragrafu.
- 0207 54 10** **Bla għadam**
In-noti ta' Spjega għal subtitlu 0207 13 10 japplikaw, *mutatis mutandis*.
- 0207 54 21** **Nofsijiet jew kwarti**
In-Noti ta' Spjega għal subtitlu 0207 13 20 japplikaw, *mutatis mutandis*.
- 0207 54 31** **Ġwienah shah, bil-ponot jew mingħajr ponot**
It-terminu "ġwienah shah, bil-ponot jew mingħajr ponot" huwa definit f'Nota Addizzjonali 4 (a) u (d) għal dan il-kapitlu

- 0207 54 41** **Dhur, ghenueq, dhur bl-ghenuq imwahhlin, biċċiet tad-denb u truf tal-ġwienah**
In-Noti ta' Spjega għal subtitlu 0207 13 40 japplikaw, *mutatis mutandis*.
- 0207 54 51** **Isdra u qatghat tagħhom**
It-terminu "isdra" huwa definit fin-Nota Addizzjonali 4 (a) u (e) għal dan il-kapitlu.
- 0207 54 61** **Saqajn u qatghat tagħhom**
It-terminu "saqajn" huwa definit f'Nota Addizzjonali 4 (a) u (f) għal dan il-kapitlu.
- 0207 54 71** **Palito' tal-wizz**
It-terminu "palito' tal-wizz" huwa definit f'Nota Addizzjonali 4 (ij) għal dan il-kapitlu.
- 0207 54 91** **Fwied, mhux fwied bix-xaham**
Ara n-Noti ta' Spjega SA għal kapitlu 0207, l-aħħar paragrafu.
- 0207 54 99** **Ohrajn**
In-Noti ta' Spjega għal subtitlu 0207 13 99 japplikaw, *mutatis mutandis*.
- 0207 55 10** **Bla għadam**
In-noti ta' Spjega għal subtitlu 0207 13 10 japplikaw, *mutatis mutandis*.
- 0207 55 21** **Bl-għadam**
sa
0207 55 81 In-Noti ta' Spjega għal subtitlu 0207 13 20 sa 0207 13 60 u 0207 44 71 japplikaw, *mutatis mutandis*.
- 0207 55 93** **Fwieds**
u
0207 55 95 Ara n-Noti ta' Spjega SA għal kapitlu 0207, l-aħħar paragrafu.
- 0207 55 99** **Ohrajn**
In-Noti ta' Spjega għal subtitlu 0207 13 99 japplikaw, *mutatis mutandis*.
- 0207 60 10** **Bla għadam**
In-noti ta' Spjega għal subtitlu 0207 13 10 japplikaw, *mutatis mutandis*.
- 0207 60 21** **Nofsijiet jew kwarti**
In-Noti ta' Spjega għal subtitlu 0207 13 20 japplikaw, *mutatis mutandis*.
- 0207 60 31** **Ġwienah shaħ, bil-ponot jew minghajr ponot**
It-terminu "ġwienah shaħ, bil-ponot jew minghajr ponot" huwa definit f'Nota Addizzjonali 4 (a) u (d) għal dan il-kapitlu.
- 0207 60 41** **Dhur, ghenueq, dhur bl-ghenuq imwahhlin, biċċiet tad-denb u truf tal-ġwienah**
In-Noti ta' Spjega għal subtitlu 0207 13 40 japplikaw, *mutatis mutandis*.
- 0207 60 51** **Isdra u qatghat tagħhom**
It-terminu "isdra" huwa definit fin-Nota Addizzjonali 4 (a) u (e) għal dan il-kapitlu.
- 0207 60 61** **Saqajn u qatghat tagħhom**
It-terminu "saqajn" huwa definit f'Nota Addizzjonali 4 (a) u (f) għal dan il-kapitlu.
- 0207 60 99** **Ohrajn**
In-Noti ta' Spjega għal subtitlu 0207 13 99 japplikaw, *mutatis mutandis*.

- 0208** **Laham u ġewwieni li jittiekel iehor, frisk, imkessah jew friżat**
Dan it-titlu jkopri biss laham u ġewwieni li jittiekel ta' l-animali klassifikati f'titlu 0106, frisk, imkessah jew friżat.
- 0208 10 10** **Ta' fenek domestiku**
Dan is-subtitlu jkopri l-laham ġewwieni li jittiekel ta' l-animali li jaqgħu f'subtitlu 0106 14 10.
- 0208 90 10** **Ta' hamiem domestiku**
Dan is-subtitlu jkopri l-laham u l-ġewwieni li jittiekel ta' hamiem domestiku (hamiem tal-bitha tal-farm, hamiem ornamenti, hamiem vjaġġatur). Il-laham u l-ġewwieni li jittiekel ta' hamiem deskritt bhala "mhux domestiku" fin-Noti ta' Spjega għal subtitlu 0106 39 10 huma, għalhekk, esklużi minn dan is-subtitlu u huma klassifikati f'subtitlu 0208 90 30.
- 0208 90 30** **Ta' kaċċa, hlief fniek jew liebri**
Dan is-subtitlu jinkludi l-laham u ġewwieni li jittiekel ta':
1. tjur bil-fêr; ċriev hamranin, ċriev żgħar, kamoxxi jew izard (*Rupicapra rupicapra*), elk, antilop mogħza, antilopi, għażżiela, orsijiet u kangaru';
2. tjur bir-rix; hamiem selvaġġ, wiżż selvaġġ, papri slavaġ, pernici, faġani, gallini, bekkacċ, haġla sidirha aħmar (*grouse*), ortolani u naġhmiet.
Il-laham u l-ġewwieni li jittiekel ta' animali ġeneralment oġġetti għal kaċċa u sparar (faġani, ċriev hamranin, naġhmiet, eċċ.) jibqgħu klassifikati bhala laham u ġewwieni li jittiekel ta' animali slavaġ anki meta animali bħal dawn trabbew fi prigunerija.
Il-laham u l-ġewwieni li jittiekel ta' renni huwa eskluż minn dak is-subtitlu (subtitlu 0208 90 60). Madanakollu, il-laham u l-ġewwieni li jittiekel ta' ċerti speċi ta' renni (eż. karibú) huma klassifikati f'dan is-subtitlu sakemm tinghata prova li dan il-laham u ġewwieni li jittiekel ġew minn animali li għexu fis-salvaġ u li kienu kkaċċjati.
Dan is-subtitlu ma jkoprix il-laham u l-ġewwieni li jittiekel ta' fniek slavaġ (*Oryctolagus cuniculus*) jew liebri, li jaqgħu f'subtitlu 0208 10 90.
- 0208 90 60** **Ta' renni**
Ara n-Noti ta' Spjega għal subtitlu 0208 90 30, tiolet paragrafu.
- 0209** **Xaham tal-majjal, mingħajr ebda dghif, u xaham tat-tjur, mhux maħdum jew estratt mod iehor, frisk, imkessah, friżat, immellah, fis-salmura, immixxef jew affumikat**
- 0209 10 11** **Xaham ta' taht il-ġilda tal-majjal**
u
0209 10 19 It-terminu "xaham ta' taht il-ġilda tal-majjal" huwa definit f'Nota Addizzjonali 2 (D) għal dan il-kapitlu.
- 0209 10 90** **Xaham tal-majjal, hlief dak tas-subtitlu 0209 10 11 jew 0209 10 19**
Ara n-Noti ta' Spjega SA għal titlu 0209, tieni paragrafu.
- 0209 90 00** **Ohrajn**
Ara n-Noti ta' Spjega SA għal titlu 0209, tiolet paragrafu.
- 0210** **Laham u ġewwieni li jittiekel, immellah, fis-salmura, immixxef jew affumikat; dqiq u pasti mill-laham jew mill-ġewwieni li jittiekel:**
Bl-eċċezzjoni ta' xaham ta' taht il-ġilda u xaham iehor ta' titlu 0209, dan it-titlu jkopri laham u ġewwieni li jittiekel, immellah, filma mielah, immixxef jew affumikat, ta' l-animali kollha li jaqgħu f'titli 0101 sa 0106.
Rigward it-termini "imnixxf jew affumikat" u "immellah, fis-salmura", ara n-Noti Addizzjonali 2 (E) u 7 għal dan il-kapitlu.
- 0210 11 11** **Ġarretti, spalel u qatgħat tagħhom, bil-ghadma**
sa
0210 11 90 Dwar id-definizzjoni tat-terminu "bl-ghadma", ara n-Noti ta' Spjega SA għas-subtitlu 0210 11.

- 0210 11 11**
sa
0210 11 39
- Ta' majjal domestiku**
- It-termini perzūt u "spalel" huma definiti f'Noti Addizzjonali 2 (A) (b) u (d) għal dan il-kapitlu.
- 0210 11 11**
u
0210 11 19
- Immelhin jew fis-salmura**
- Dawn is-subtitli jkopru biss perzūt, spalel u partijiet minnhom, bil-għadam, ta' ħnieżer domestiċi, li kienu preservati f'melħ niexef jew f'salmura. Dawn setgħu, madanakollu, kienu soġġetti għal daqsxejn tnixxif jew affumikar iżda mhux sal-punt li jitqiesu bħala mnixxfin jew affumikati għall-għanijiet ta' subtitli 0210 11 31 u 0210 11 39 (kif definit f'Nota Addizzjonali 2 (E) għal dan il-kapitlu).
- 0210 11 31**
u
0210 11 39
- Imnixxfin jew affumikati**
- Dawn is-subtitli jkopru perzūt, spapel u qatgħat tagħhom, bil-għadam, ta' majjal domestiku, preservati permezz ta' proċess ta' tnixxif jew ta' affumikar, anki jekk dawn il-metodi ta' preservazzjoni huma magħqudin permezz ta' trattament ta' mluha jew salmura minn qabel. Dan huwa partikolarment veru fil-każ ta' perzūt li kien mmellah qabel kien parzjalment imnixxef, kemm jekk fl-arja għal berah (perzūt tat-tipi ta' Parma jew ta' Bayonne) u kemm jekk permezz ta' affumikar (perzūt tat-tip ta' Ardennes).
- Perzūt, spalel u qatgħat tagħhom li kienu parzjalment imnixxfin, iżda li l-preservazzjoni attwali tagħhom kienet żgurata permezz ta' friżar jew *deep-freezing*, jaqgħu f'subtitli 0203 22 11 u 0203 22 19.
- 0210 12 11**
u
0210 12 19
- Ta' majjal domestiku**
- It-termini "zaqqijiet" u "qatgħat" huma definiti f'paragrafu (f) ta' Nota Addizzjonali 2 (A) u ta' Nota Addizzjonali 2 (B) għal dan il-kapitlu.
- 0210 12 11**
- Immelhin jew fis-salmura**
- In-Noti ta' Spjega għal subtitli 0210 11 11 u 0210 11 19 japplikaw, *mutatis mutandis*.
- 0210 12 19**
- Imnixxfin jew affumikati**
- In-Noti ta' Spjega għal subtitli 0210 11 31 u 0210 11 39 japplikaw, *mutatis mutandis*.
- 0210 19 10**
- Ġnub jew ħxuniet tal-bejken**
- It-termini "ġnub tal-bejken" u "ħxuniet tal-bejken" huma definiti f'paragrafi (g) u (h) għal Nota Addizzjonali 2 (A) għal dan il-kapitlu.
- 0210 19 20**
- Ġnub tliet-kwarti jew biċċiet tan-nofs**
- It-termini "ġnub tliet-kwarti" u "biċċiet tan-nofs" huma definiti f'paragrafi (ij) u (k) ta' Nota Addizzjonali 2 (A) għal dan il-kapitlu.
- 0210 19 30**
- Truf ta' quddiem u qatgħat tagħhom**
- It-terminu "truf ta' quddiem" huwa definit f'paragrafu (ċ) għal Nota Addizzjonali 2 (A) għal dan il-kapitlu.
- 0210 19 40**
- Flettijiet u qatgħat tagħhom**
- It-terminu "flettijiet" huwa definit f'paragrafu (e) ta' Nota Addizzjonali 2 (A) għal dan il-kapitlu.
- 0210 19 60**
- Truf ta' quddiem u qatgħat tagħhom**
- It-terminu "truf ta' quddiem" huwa definit f'paragrafu (ċ) ta' Nota Addizzjonali 2 (A) għal dan il-kapitlu.
- 0210 20 10**
u
0210 20 90
- Laħam ta' annimali ta' l-ifrat**
- Dawn is-subtitli jkopru biss il-laħam ta' annimali ta' titlu 0102, immellhin, f'salmura, imnixxfin jew affumikati; gewwieni ta' annimali ta' l-ifrat jaqa' f'subtitlu 0210 99 51 jew 0210 99 59.
- 0210 99 10**
- Taž-żwiemel, immellah, fis-salmura jew imnixxef**
- Dan is-subtitlu jkopri biss il-laħam ta' annimali ta' subtitli 0101 21 00 sa 0101 29 90, immellah, f'salmura jew imnixxef. Laħam taž-żwiemel affumikat jaqa' f'subtitlu 0210 99 39. Gewwieni taž-żwiemel jaqa' f'subtitlu 0210 99 85.

- 0210 99 21**
u
0210 99 29
- Tan-nagħaġ u tal-mogħoż**
- Dawn is-subtitli jkopru l-laħam ta' annimali ta' titlu 0104, immellaħ, f'salmura, imnixxef jew affumikat. Ġewwieni ta' dawn l-ispeċi jaqa' f'subtitlu 0210 99 85.
- 0210 99 31**
- Tar-renni**
- Ara n-Noti ta' Spjega għal subtitlu 0208 90 30, tielet paragrafu.
- 0210 99 49**
- Oħrajn**
- Dan is-subtitlu jinkludi rjus jew nofsijiet ta' rjus ta' hnieżer domestiċi, bl-imhuh, haddejn jew ilsna, jew mingħajrhom, inklużi partijiet tagħhom (ara Nota Addizzjonali 2 (C) għal dan il-kapitlu). Partijiet ta' l-irjus huma definiti fit-tielet paragrafu tan-Nota Addizzjonali imsemmija hawn fuq.
- Dwar id-definizzjoni tat-terminu "l-ġewwieni", ara n-Noti ta' Spjega SA għal titlu 0206.
- 0210 99 90**
- Dqiq u pasti mil-laħam jew mill-ġewwieni li jittiekel**
- Dan is-subtitlu jkopri wkoll pilloli żgħar ta' dan id-dqiq u dawn l-ikket.

KAPITLU 3

HUT U KRUSTAĊJI, MOLLUSKI U INVERTEBRATI AKWATIĊI OĦRAJN**Ġenerali**

1. Hut u krustaċji, molluski u invertebrati akwatiċi oħrajn li kienu mahżuna f'temperatura baxxa hafna (*deep-frozen*) huma klassifikati fl-istess manjiera bħal hut u krustaċji u invertebrati akwatiċi oħrajn li kienu friżati.
2. Samta sempliċi, li tikkonsisti fi trattament hafif bis-shana li ma jinvolvi x tisjir, ma taffetwax il-klassifikazzjoni. Dan jintuża spiss qabel l-iffriżar, partikolarment għall-hut bħal tonn u għall-laħam ta' krustaċji jew molluski.
3. Dawn li ġejjin huma esklużi minn kapitlu 3:
 - (a) grieżem tal-hut (garġi), nejjin, imnixxfen jew immellhin, mhux tajbin għall-konsum uman (titlu 0511);
 - (b) hut daqsxejn immellaħ, imnixxef jew affumikat u mgħaddas f'żejt vegetali sabiex jiżgura il-preservazzjoni provvizorja — prodotti magħrufin bħala "semi-preservati" — (titlu 1604);
 - (ċ) hut, sempliċiment ippreservat f'żejt jew hall, kemm jekk ippreparat aktar u kemm jekk le (titlu 1604);
 - (d) molluski li għaddew minn trattament bis-shana li huwa biżżejjed biex iwassal għall-koagulazzjoni tal-proteini tagħhom (titlu 1605).

0301**Hut ħaj****0301 11 00****Hut ornamentali****u**
0301 19 00

Ara n-Noti ta' Spjega SA għal subtitli 0301 11 u 0301 19.

0301 11 00**Hut ta' l-ilma ħelu**

Dan is-subtitlu jinkludi:

1. *Hemigrammus ocellifer*;
2. *goldfish* (*Carassius auratus*) u l-karpjun tad-deheb;
3. mollies, inkluża il-molly is-sewda (*Mollienisia latipinna* u velifera), is-swordtail ħadra u l-varjanti ħomor u albini tagħha (*Xiphophorus helleri*), il-platys ħomor, tad-deheb, suwed u bojod (*Platyopocilus maculatus*) u s-swordtail u platy ibridi (*Xiphophorus* u *Okattoieucukys*), magħrufin bħala s-swordtail sewda u s-swordtail ta' Berlin;
4. Hut ġellied Sijamiz (*Betta splendens*), hut il-ġenna, (*Macropodus opercularis* jew *viridi-auratus*), il-gouramis u l-gouramis mani (*Trichogaster trichopterus* u *Colisa lalia* u *fasciata*);
5. xkatlu (*Pterophyllum scalare* u *eimckei*).

0301 19 00**Oħrajn**

Dan is-subtitlu jinkludi:

1. il-*Chaetodontidae*;
2. il-*Labridae*;
3. is-*Scaridae* (huta pappagall, huta pappagall falza u *scarichthys*).

0302**Hut, frisk jew imkessah, hliief qatgħat ta' hut u laħam iehor tal-hut ta' titlu 0304****0302 11 10**

Trot (*Salmo trutta*, *Oncorhynchus mykiss*, *Oncorhynchus clarki*, *Oncorhynchus aguabonita*, *Oncorhynchus gilae*, *Oncorhynchus apache* u *Oncorhynchus chrysogaster*)

sa**0302 11 80**

Dan is-subtitlu jinkludi:

1. trot tal-baħar (*Salmo trutta trutta*);
2. trot tax-xmara jew trot komuni (*Salmo trutta fario*);
3. trot ta' l-għadira (*Salmo trutta lacustris*);
4. trot tal-qawsall jew trot Amerikan jew steelhead (*Oncorhynchus mykiss*);

5. trot qattiel (*Oncorhynchus clarki*);
6. trot tad-deheb (*Oncorhynchus aguabonita*);
7. trot gila (*Oncorhynchus gilae*);
8. trot ta' l-ispeċi *Oncorhynchus apache*;
9. trot ta' l-ispeċi *Oncorhynchus chrysogaster*.

0302 13 00

Salamun tal-Paċifiku (*Oncorhynchus nerka*, *Oncorhynchus gorboscha*, *Oncorhynchus keta*, *Oncorhynchus tshawytscha*, *Oncorhynchus kisutch*, *Oncorhynchus masou* u *Oncorhynchus rhodurus*)

Dan is-subtitlu jinkludi

1. salamun ahmar jew salamun sockeye jew salamun ahmar ta' l-Alaska (*Oncorhynchus nerka*);
2. salamun rosa jew salamun imhatteb (*Oncorhynchus gorboscha*);
3. salamun keta jew salamun kelb jew salamun ta' l-ghalf (*Oncorhynchus keta*);
4. salamun chinook jew re jew salamun Kalifornjan jew salamun tar-rebbiegħa (*Oncorhynchus tshawytscha*);
5. salamun tal-fidda jew salamun coho (*Oncorhynchus kisutch*);
6. salamun Ġappuniż jew salamun taċ-ċirasa Ġappuniż (*Oncorhynchus masou*);
7. salamun ta' l-ispeċi *Oncorhynchus rhodurus*.

0302 19 00

Ohrajn

Fost is-salmonidae ta' l-ilma helu l-ohrajn inkluzi hawn huma:

1. *whitefish* ta' l-ghadira jew *white fish*, *vendace* u *powan* (*Coregonus clupeaformis*, *Coregonus fera*, *Coregonus albula*, *Coregonus lavaretus*);
2. *houting* (*Coregonus oxyrhynchus*);
3. *char* (*Salvelinus alpinus*), trot tan-nixxiegha ġieli msejjah "Salamun tal-Funtana" (*Salvelinus fontinalis*), *char* ta' l-ghadira jew *namaychush* jew *christivomer* (*Salvelinus namaycush* jew *Christivomer namaycush*).

0302 21 10

sa

0302 29 80

Hut ċatt (Pleuronectidae, Bothidae, Cynoglossidae, Soleidae, Scopthalmidae u Citharidae), hliet fwied u bajd

Hut ċatt m'humiex iċċattjati fil-pjan vertikali bħal rajja iżda fi pjan orizzontali, b'zewġ għajnejn fuq il-parti ta' fuq.

0302 29 80

Ohrajn

Dan is-subtitlu jinkludi: rombu lixx (*Scophthalmus rhombus*), barbun komuni (*Pleuronectes limanda* jew *Limanda limanda*), lingwata tal-lumi (*Pleuronectes microcephalus* jew *Microstomus kitt*), il-barbun ta' l-ghajn Ewropew jew tat-tajn (*Platichthys flesus* jew *Flesus flesus*).

0302 31 10

u

0302 31 90

Alonga jew tonn tax-xewk twil (*Thunnus alalunga*)

Alonga jew tonn tax-xewk twil jintagħrfu mix-xewk twil pettorali tagħhom, li jilhaq sa wara l-*anus* tagħhom u sad-dahar tagħhom blu skur u sa ġenbhom u żaqqhom blu-grizi.

0302 32 10

u

0302 32 90

Tonn tax-xewk safrani (*Thunnus albacares*)

Tonn tax-xewk safrani jintagħraf faċilment mix-xewk anali tiegħu forma ta' mingel u t-tieni xewk dorsali tiegħu.

0302 33 10

u

0302 33 90

Skipjack jew bonito żaqqu rrigata

Skipjack jew bonito żaqqu rrigata (*Euthynnus (Katsuwonus) pelamis*) jintagħrfu mill-preżenza ta' erba' sa seba rigi skuri, longitudinali fuq żaqqhom. Id-dhur blu skuri tagħhom huma aċċentwati permezz ta' żona definita b'mod ċar bl-aħdar fuq ix-xewk pettorali li tghib lejn iċ-ċentru tal-ġisem. Huma għandhom ġnub u żaqqijiet kulur il-fidda u xewk qasir.

Dawn is-subtitli ma jkoprix il-bonito ta' l-Atlantiku jew bonito biċ-ċinturin (*Sarda sarda*), li għandhom rigi oblikwi fuq daharhom; dawn il-hut, jekk friski jew imkesshin, huma klassifikati f'subtitlu 0302 89 90.

0302 41 00

Aringi (*Clupea harengus*, *Clupea pallasii*)

Għall-ghanijiet ta' dan is-subtitlu, it-terminu "aringi" għandu jitqies li jfisser biss *Clupeidae* ta' l-ispeċi *Clupea harengus* (aringi nordiċi) u *Clupea pallasii* (aringi tal-Paċifiku). Il-huta magħrufa bħala "aringa Indjana" (*Chirocentrus dorab*) hija klassifikata fis-subtitlu 0302 89 90 meta impurtata friska jew imkessha.

- 0302 43 10** **Sardin ta' l-ispeċi *Sardina pilchardus***
Dan is-subtitlu jinkludi ukoll sardin adult kbir (sa 25 ċm) magħrufin bhala "pilchards".
- 0302 43 90** **Aringi żgħar (*Sprattus sprattus*)**
Għall-ghanijiet ta' dan is-subtitlu, it-terminu "aringi żgħar" għandu jitqies li jfisser biss *Clupeidae* ta' l-ispeċi *Sprattus sprattus*; dawn il-hut, relatati mill-qrib ma' l-aringi iżda ta' daqs hafna iżgħar, huma spiss imsejhin hażin bhala "Inċovi tan-Norveġja".
- 0302 51 10** **Merluzz (*Gadus morhua, Gadus ogac, Gadus macrocephalus*)**
u
0302 51 90 Merluzz jista' jkun twil sa 1,5 m. Huma għandhom dhur kulur iż-żebbuġa b'tikek skuri u żaqq ċara b'linja laterali bajda. Huma għandhom tliet xewkiet dorsali, xewka ventrali qasira u barbell fuq wicċhom.
- 0302 53 00** **Merlangu (*Pollachius virens*)**
Merlangu huwa iżjed magħruf komunement bhala *saithe* jew *coley*.
- 0302 74 00** **Sallur (*Anguilla spp.*)**
Għall-ghanijiet ta' dan is-subtitlu, it-terminu "sallur" għandu jitqies li japplika biss għal sallur hekk imsejjaħ kif suppost (*Anguilla spp.*), inkluża s-sallura Ewropeja (*Anguilla anguilla*) fiż-żewġ forom taġġha (is-sallura ta' rasha kbira u s-sallura ta' geddumha ppuntat jew ħalqa twil), is-sallura Amerikana (*Anguilla rostrata*), is-sallura Gappuniza (*Anguilla japonica*) u s-sallura Awstraljana (*Anguilla australis*).
Għaldaqstant, hut li huma b'mod hażin imsejhin sallur bħal gringi, magħrufin ukoll bhala "sallur tal-baħar" (*Conger conger*), murini, magħrufin ukoll bhala "sallur murini" (*Muraena helena*) u sallur tar-ramel (*Ammodytes spp.*) huma esklużi minn dan is-subtitlu u jaqgħu f'subtitlu 0302 89 90.
- 0302 81 10** **Klieb il-baħar ta' l-ispeċi *Squalus acanthias***
Klieb il-baħar huma tawri (*sharks*) imxewkin b'qatgħat għal garġi laterali li jinstabu fuq il-pettorali; ġisimhom ġej għat-tond u huwa lixx; daharhom huwa ġriż u żaqqhom bajda; huma jistgħu ikunu sa 1 m ftul.
- 0302 81 90** **Ohrajn**
Dan is-subtitlu jinkludi t-tope (*Galeorhinus galeus* jew *Galeus canis*).
- 0302 89 10** **Hut ta' l-ilma ħelu**
Il-hut ta' l-ilma ħelu li jaqa' f'dan is-subtitlu jinkludi:
1. tinka (*Tinca tinca*);
2. barbju (*Barbus spp.*);
3. perch; perch komuni (*Perca fluviatilis*), black-bass perch (*Micropterus spp.*), perch tax-xemx (*Lepomis gibbosus*) u ruff jew pope (*Gymnocephalus cernuus* jew *Acerina cernua*);
4. abramida komuni (*Abramis brama*) u abramida tal-fidda (*Blicca bjoerkna*);
5. lizz (*Esox spp.*) u lizz tal-lanza (*Lepisosteus spp.*);
6. argentina (*Alburnus alburnus*), gobju komuni (*Gobio gobio*), gobju tad-Danubju (*Gobio uranoscopus*), lizz bullhead (*Cottus gobio*), u lota tax-xmara (budakkra) (*Lota lota*);
7. qalfāt tax-xmara jew lampern żgħir (*Lampetra fluviatilis*) u qalfāt tan-nixxieġha (*Lampetra planeri*);
8. hut tal-*genera Leuciscus spp., Rutilus spp. u Idus spp.*, eż., larka, ide skura jew mdella, ide strabiku jew larka ħamra, buras jew buras Ewropew rasu kbira, lewirsku;
9. grayling (*Thymallus spp.*);
10. perch-lizz jew zander (*Stizostedion lucioperca*);
- 0302 89 90** **Ohrajn**
Il-hut ta' l-ilma baħar li jaqa' f'dan is-subtitlu jinkludi:
1. whiting-pout (*Trisopterus luscus* u *Trisopterus esmarki*);
2. sirran (*Serranus spp.*) u ċerna (*Epinephelus spp.*);
3. striped mullet (*Mullus barbatus*) u mulett aħmar (*Mullus surmuletus*);

4. tiġieġa tal-baħar jew gurnet (*Trigla*, *Eutrigla*, *Aspitrigla*, *Lepidotrigla* u *Trigloporus* spp.);
5. skorfna (*Scorpaena* spp.);
6. qalfât tal-baħar (*Petromyzon marinus*);
7. msell (*Belone belone*) u sawt (*Trachinus* spp.);
8. perlan (*Osmerus* spp.);
9. *capelin* (*Mallotus villosus*);
10. hut ta' l-ispeċi *Kathetostoma giganteum*.

0302 90 00

Fwied u bajd

Fwied u bajd ta' hut, frisk jew imkessaħ, li minhabba l-ispeċi u l-kundizzjonijiet tagħhom huma tajbin għal konsum minn bnedmin jibqgħu f'dan is-subtitlu anki jekk intiżi għal użu industrijali.

0303

Hut, friżat, hlief qatgħat ta' hut u laħam iehor tal-hut ta' titlu 0304

Il-provvedimenti tan-Noti ta' Spjega għas-subtitli ta' titlu 0302 japplikaw, *mutatis mutandis*, għas-subtitli ta' dan it-titlu.

0304

Qatgħat ta' hut u laħam iehor tal-hut (kapuljat jew mhuwiex), frisk, imkessaħ jew friżat

0304 31 00

Qatgħat friski jew imkessaħsa
0304 49 90

Ara n-Noti ta' Spjega SA għal titlu 0304, l-ewwel paragrafu, (1).

Dawn is-subtitli jkopru wkoll qatgħat maqtuġhin f'biċċiet sakemm dawn il-biċċiet jistgħu jkunu identifikati bħala miksubin minn qatgħat. L-ispeċi l-aktar użati għal dan il-ghan huma trot, salamun, merluzz, *haddock*, *saithe*, *redfish* (eż. *haddock* tan-Norveġja), merlangi, marlozz, abramida rasha tad-deheb jew awrat, lingwat, barbun tat-tbajja', barbun imperjali, molv, tonn, kavall, aringi u inċova.

0304 49 90

Ohrajn

Dan is-subtitlu jinkludi qatgħat ta' l-aringi.

0304 61 00

Qatgħat friżatisa
0304 89 90

Ara n-Noti ta' Spjega għal subtitli 0304 31 00 sa 0304 49 90.

Dawn is-subtitli jinkludu blokki jew biċċiet kbar li jikkonsistu f'qatgħat jew biċċiet ta' qatgħat (is-soltu minn merluzz), kemm jekk imħalltin b'ammont żgħir (li ma jaqbiżx 20 % mill-piż) ta' qxur (*flakes*) separati ta' l-istess speċi użati sempliċiment biex jimlew l-ispazji fil-blokki jew biċċiet kbar u kemm jekk le. Il-blokki jew biċċiet kbar huma maħsubin biex jinqatgħu f'biċċiet iżgħar (porzjonijiet, swaba, eċċ.) li jkunu ppakkjati għal bejgħ.

0304 93 10

Surimi

Surimi huwa prodott intermedju negozjat f'forma friżata. Dan jikkonsisti f'pejst bajdani mingħajr prattikament ebda riha jew toġhma u magħmul minn laħam tal-hut ikkappuljat b'mod fin, maħsul u mgħarbul. Hasil suċċessiv jneħhi hafna mix-xaħam u mill-proteini solubli. Sabiex titjeb il-konsistenza u jkun stabilizzat il-prodott fl-istat friżat, kwantitajiet żgħar ta' addittivi (eż. zokkor, melh, D-glukitol, sorbitol u di- jew trifosfat) jkunu miżjudin.

Dan is-subtitlu ma jkoprix preparazzjonijiet ibbażati fuq surimi (subtitlu 1604 20 05).

0304 94 10

Surimi

Ara n-Noti ta' Spjega għal subtitlu 0304 93 10.

0304 95 10

Surimi

Ara n-Noti ta' Spjega għal subtitlu 0304 93 10.

0304 99 10

Surimi

Ara n-Noti ta' Spjega għal subtitlu 0304 93 10.

- 0305** **Hut, imnixxef, immellah jew fis-salmura; hut affumikat, kemm jekk imsajjar jew le qabel jew waqt il-proċess ta' affumikar; dqiq; pasti u gerbub ta' hut, tajbin għal konsum uman**
- 0305 10 00** **Dqiq, pasti u gerbub ta' hut, tajbin għal konsum uman**
 Dqiq u pasti ta' hut huma ġeneralment magħmulin tajbin għall-ikel permezz ta' tnehhija ta' żejt u ta' tnehhija ta' rwejjah u jistgħu ġieli jkunu magħrufin bhala "konċentrat ta' hut".
 Dan is-subtitlu jkopri prodotti magħrufin bhala "hut immedjat" miksubin mill-laħam ta' hut frisk, friżat, imqatta' f'biċċiet żgħar, imqatta' b'mod fin u mnixxef.
- 0305 31 00** **Qatgħat ta' hut, imnixxf, immellhin jew fis-salmura, iżda mhux affumikati**
 In-Noti ta' Spjega għal subtitli 0304 31 00 sa 0304 49 90 japplikaw, mutatis mutandis. Qatgħat ta' hut affumikati huma klassifikati f'subtitli 0305 41 00 sa 0305 49 80.
- 0305 41 00** **Hut affumikat, inkluzi qatgħat, minbarra ġewwieni li jittiekel**
 Ara n-Noti ta' Spjega SA għal titlu 0305, raba' paragrafu.
- 0305 63 00** **Inċova (*Engraulis* spp.)**
 Dan is-subtitlu jkopri biss inċova f'salmura li m'għaddiet minn ebda preparament ieħor. Hija titpogġa fi bramel żgħar jew buqari u spiss f'laned issiġillati ermetikament mingħajr ma tgħaddi minn ebda trattament bis-shana wara l-egħluq tal-landa.
- 0306** **Krustaċċi, kemm jekk fil-qoxra jew le, hajjin, friski, imkesshin, friżati, imnixxf, immellhin jew fis-salmura; krustaċċi affumikati, kemm jekk fil-qoxra jew le, kemm jekk imsajrin qabel jew matul il-proċess ta' affumikazzjoni; krustaċċi, fil-qoxra, imsajrin bl-istim jew mghollijin fl-ilma, kemm jekk imkesshin jew le, friżati, imnixxf, immellhin jew fis-salmura; dqiq, pasti u gerbub ta' krustaċċi, tajbin għal konsum uman**
 Krustaċċi mingħajr qoxra u msajrin (pereżempju, dnub ta' gambli imsajrin u mqaxxin, is-soltu friżati), huma klassifikati f'titlu 1605.
 Partijiet ta' granċijiet parzjalment mingħajr qoxra (pereżempju, mqassijiet) li kienu msajrin bl-istim jew mghollijin fl-ilma u li huma lesti għall-ikel mingħajr iżjed tnehhija ta' qxur huma klassifikati f'titlu 1605.
- 0306 11 05** **Awwista tal-blat u awwist ieħor tal-baħar (*Palinurus* spp., *Panulirus* spp., *Jasus* spp.)**
 Mhux bħal awwisti ta' veru, awwisti tal-blat u awwisti oħrajn tal-baħar huma ħomor u għandhom biss imqassijiet żgħar hafna iżda antenni żviluppatti immens. Bhala zieda, huma għandhom qoxra imxewka u bil-ġhoqod.
- 0306 11 10** **Dnub ta' l-awwisti**
 Dan is-subtitlu jinkludi dnub ta' l-awwisti fi qxur, shaħ jew maqsumin f'zewġ partijiet kif ukoll dnub mingħajr qxur.
- 0306 11 90** **Oħrajn**
 Dan is-subtitlu jkopri awwisti fi qxur, shaħ jew maqsumin mat-tul tagħhom kif ukoll laħam ta' l-awwisti.
- 0306 12 05** **Awwisti (*Homarus* spp.)**
 Awwisti huma krustaċċi b'imqassijiet kbar. Awwisti mhux imsajrin huma blu skuri f'kulurhom bi strixxi bojod jew safranin; huma jsiru ħomor biss mat-tisjir.
 Awwisti huma mtellgħin Prattikament bl-istess mod bħal awwisti tal-blat u awwisti oħrajn tal-baħar.
- 0306 14 05** **Granċi**
 It-terminu "granċi" jkopri varjeta' kbira ta' krustaċċi bl-imqassijiet ta' qisien li jvarjaw hafna li jintgħarfu minn awwisti, gambli u gambli kbar, u gambli ta' l-ilma helu minnhabba n-nuqqas ta' denb imlaħham bil-ġogi.

- 0306 14 90** **Ohrajn**
 Dan is-subtitlu jinkludi b'żieda mal-granċi tal-baħar Ewropej bhall-granċ għawwiem (*Portunus puber*) u l-granċ qarnita (*Maia squinado*), numru kbir ta' speċi ohrajn (partikolarment *Cancer*, *Carcinus*, *Portunus*, *Neptunus*, *Charybdis*, *Scylla*, *Erimacrus*, *Limulus*, *Maia*, *Menippi* spp.) kif ukoll il-granċ ta' l-ilma ħelu magħruf bhala "granċ Ċiniż" (*Eriocheir sinensis*).
- 0306 15 10** **Awwista tan-Norveġja (*Nephrops norvegicus*)**
u
0306 15 90 Awwist tan-Norveġja, magħrufin ukoll bhala gambli kbar ta' *Dublin Bay*, jintgħarfu mill-imqassijiet twal, irraq u prizmatiči tagħhom.
- 0306 16 10** **Gambli u gambli kbar tal-ilma kiesah (*Pandalus* spp., *Crangon crangon*); gambli u gambli kbar ohrajn**
sa
0306 17 99 Dawn is-subtitli jinkludu:
 1. gambli kbar, f'it varjetajiet minnhom huma ġieli magħrufin bhala "gambli roża" (għalkemm ċertu varjetajiet mhux veru jsiru roża sakemm ikunu msajrin) tal-familja Pandalidae;
 2. gambli kannella jew grizi tal-ġeneru *Crangon*;
 3. gambli jew gambli kbar tal-familji *Palaemonidae* u *Penaeidae*. Inkluzi fosthom hemm il-gambli komuni (*Palaemon serratus*) u l-gambli rjali jew *caramota* (*Penaeus caramota* jew *Penaeus kerathurus*).
- 0306 19 10** **Awwist ta' l-ilma ħelu**
 Gambli ta' l-ilma ħelu huma krustaċji ta' l-ilma ħelu, li l-iżjed speċi importanti tagħhom tagħmel parti mill-genera *Astacus*, *Cambarus*, *Orconectes* u *Pacifastacus*.
 Dan is-subtitlu jkopri ukoll dnuh.
- 0306 21 10** **Awwista tal-blat u awwist ohrajn tal-baħar (*Palinurus* spp., *Panulirus* spp., *Jasus* spp.)**
u
0306 21 90 Ara n-Noti ta' Spjega għal subtitli 0306 11 05 sa 0306 11 90.
- 0306 22 10** **Awwist (*Homarus* spp.)**
sa
0306 22 99 Ara n-Noti ta' Spjega għal subtitli 0306 12 05 sa 0306 12 90.
- 0306 24 10** **Granċi**
sa
0306 24 80 Ara n-Noti ta' Spjega għal subtitli 0306 14 05 sa 0306 14 90.
- 0306 24 80** **Ohrajn**
 Dan is-subtitlu jinkludi bhala żieda mal-granċijiet tal-baħar Ewropej bhal granċ għawwiem (*Portunus puber*) u l-granċ brimba (*Maia squinado*), numru kbir ta' speċi ohrajn (*Paralithodes chamchaticus*, *Callinectes sapidus*, *Chionoecetes* spp., *Cancer*, *Carcinus*, *Portunus*, *Neptunus*, *Charybdis*, *Scylla*, *Erimacrus*, *Limulus*, *Maia*, *Menippi* spp., b'mod partikulari) kif ukoll il-granċ ta' l-ilma ħelu magħruf bhala "granċ Ċiniż" (*Eriocheir sinensis*).
- 0306 25 10** **Awwista tan-Norveġja (*Nephrops norvegicus*)**
u
0306 25 90 Ara n-Noti ta' Spjega għal subtitli 0306 15 10 u 0306 15 90.
- 0306 26 10** **Gambli u gambli kbar tal-ilma kiesah (*Pandalus* spp., *Crangon crangon*); gambli u gambli kbar ohrajn**
sa
0306 27 99 Ara n-Noti ta' Spjega għal subtitli 0306 16 10 sa 0306 17 99.
- 0306 29 10** **Awwist ta' l-ilma ħelu**
 Ara n-Noti ta' Spjega għal subtitli 0306 19 10.

- 0307** **Molluski, kemm jekk fil-qoxra jew le, hajjin, friski, imkesshin, frizati, imnixxfen, immellhin jew fis-salmura; molluski affumikati, kemm jekk fil-qoxra jew le, kemm jekk imsajrin qabel jew matul il-proċess ta' affumikazzjoni; dqiq, pasti u gerbub ta' molluski, tajbin għal konsum uman**
- 0307 11 10** **Gajdri**
 sa
0307 19 90 Dawn is-subtitli jkopru biss il-molluski bivalvi tal-genera *Ostrea*, *Crassostrea* (imsejhin ukoll *Gryphaea*) u *Pycnodonta*.
 Dintinzjoni s-soltu issir bejn gajdri ċatti (tal-generu *Ostrea*) u dawk bi qxur irregolari bħall-gajdri Portugiżi (*Crassostrea angulata*) u l-gajdra tal-Punt Blu jew tal-Virġinja (*Crassostrea virginica*).
- 0307 11 10** **Gajdri ċatti (tal-generu *Ostrea*), hajjin u jiżnu (bil-qoxra b'kollox) mhux aktar minn 40 g kull wahda**
 Gajdri tal-generu *Ostrea* biss li jiżnu mhux aktar minn 40 g kull wahda (bil-qoxra b'kollox) huma klassifikati f'dan is-subtitlu. Il-gajdri ċatti miġburin fl-Ewropa huma generalment ta' l-ispeċi *Ostrea edulis*. Hemm ukoll speċi bħal, partikolarment, *Ostrea lurida* tal-kosta Paċifika ta' l-Amerika ta' Fuq u *Ostrea chilensis* taċ-Chile.
- 0307 11 90** **Ohrajn**
 sa
0307 19 90 Dawn is-subtitli jkopru biss il-molluski bivalvi tal-genera *Ostrea*, *Crassostrea* (imsejhin ukoll *Gryphaea*) u *Pycnodonta*.
 Il-generu *Crassostrea* jinkludi l-gajdra Portugiża (*Crassostrea angulata*), il-gajdra Ġappuniża (*Crassostrea gigas*) u l-gajdra magħrufa bħala tal-Punt Blu jew tal-Virġinja (*Crassostrea virginica*).
- 0307 71 00** **Gandoffli, arzell u arki (familji Arcidae, Arctidae, Cardiidae, Donacidae, Hiatellidae, Mactridae, Mesodesmatidae, Myidae, Semelidae, Solecurtidae, Solenidae, Tridacnidae u Veneridae)**
 sa
0307 79 90 Dawn is-subtitli jinkludu:
 1. arzell (*Scrobicularia plana*), arzell derries (*Mactra* spp.) u cockles (*Cardium* spp.);
 2. razor shells (*Solen* spp.) bħal razor clams (*Solen marginatus*, *Solen siliqua* u *Solen ensis*) u arzell tal-qoxra iebsa (*Venus mercenaria* u *Venus verrucosa*);
- 0307 91 10** **Ohrajn, inkluz dqiq, pasti u gerbub, tajbin għal konsum uman**
 sa
0307 99 80 Dawn is-subtitli jinkludu:
 1. bebbux tal-bahar bħall-bronja komuni (*Buccinum undatum*);
 2. brankutli (*winkles*) (*Littorina* u *Lunatia* spp.);
 3. siċċ ta' l-ispeċi *Sepia pharaonis*;
 4. klamarun Humboldt (*Dosidicus gigas*) u klamar itir Ġappuniż (*Todarodes pacificus*).

KAPITLU 4

**PRODOTTI TAL-ĦALIB; BAJD TAT-TJUR; GĦASEL NATURALI; PRODOTTI TAJBIN
GĦALL-IKEL ĠEJJIN MINN ANIMALI, LI MHUMIEX IMSEMMIJIN JEW INKLUŽI
BAND'OHRA**

Ġenerali

Il-kaseinati li jinkisbu mill-kaseina tal-ħalib huma wżati, pereżempju, bħala emulsifikant (kaseinat tas- sodju) jew sors ta' proteina (kaseinat tal-kalcju). Il-prodotti li għandhom fihom kaseinati f'ammont akbar minn 3 % fil-piż ta' kontenut niexef huma esklużi titli 0401 sa 0404 peress li daww il- kaseinati ma jeżistux naturalment fil-ħalib f'dan il-livell (b'mod partikolari ara titlu 1901).

0401 Ħalib u krema, mhux konċentrati u mingħajr iż-żieda ta' zokkor jew ta' xi materjal ieħor biex jagħmel helu

Sakemm il-prodotti ma jkun fihom ebda żidiet għajr daww imsemmijin fin-Noti ta' Spjega Ġenerali SA għal dan il-kapitlu, tieni paragrafu, dan it-titlu jinkludi:

1. ħalib intier (mhux xkumat), mhux proċessat, u ħalib bħal dan parzjalment jew kompletament xkumat;
2. ħalib ippasturizzat, jiġifieri, ħalib li l-kwalitajiet li jżommuh tiegħu kienu mtejbmin permezz ta' l-eliminazzjoni parzjali tat-tkabbir ta' mikrobi permezz ta' trattament bis-shana intensiv.
3. ħalib sterilizzat, inkluż ħalib UHT, li jżomm iżjed, wara t-tkabbir ta' mikrobi kien virtwalment eliminat permezz ta' trattament bis-shana iżjed intensiv;
4. ħalib omoġenizzat, li fih il-globuli tax-xaħam ta' l-emulsjoni naturali kienu mkissrin — permezz ta' mezzijiet mekkaniċi taħt pressa qawwija ħafna marbuta ma' trattament bis-shana — fi glomeruli ta' daqsijiet iżgħar, li jipprevenu parzjalment il-formazzjoni ta' krema;
5. ħalib ippeptonizzat, jiġifieri. ħalib li d-diġestibilita tiegħu kienet imtejba biż-żieda ta' pepsini għal proċessar ta' proteini;
6. krema, li hija l-istrat xaħmi li jiffirma b'mod naturali fil-wiċċ ta' ħalib qiegħed permezz ta' agglomerazzjoni bil-mod tal-globuli għall-emulsjoni imxaħħmin. Kemm jekk imnehħija bl-idejn jew estratta mill-ħalib permezz ta' ċentrifuga f'separatur tal-krema, hija fiha, bħala żieda mal-komponenti l-oħrajn tal-ħalib, kontenut pjuttost għoli ta' xaħam (li s-soltu jaqbeż 10 % mill-piż). Ċertu proċessi ta' ċentrifugi jipproduċu kremi b'kontenut ta' xaħam li jaqbeż il-50 % mill-piż.

Krema titqies bħala "mhux konċentrata" f'dan it-titlu, irrelevanti x'inhu l-perċentwal ta' kontenut ta' xaħam, sakemm din kienet miksuba kompletament:

- (a) permezz ta' xkumar tal-wiċċ tal-ħalib;
- (b) permezz ta' l-użu ta' ċentrifuga.

Madanakollu, krema "konċentrata" prodotta b'mezzi differenti, bħal pereżempju l-evaporazzjoni ta' ilma matul trattament bis-shana taqa' f'titlu 0402.

0402 Ħalib u krema, konċentrati u biż-żieda ta' zokkor jew ta' xi materjal ieħor biex jagħmel helu

Dan it-titlu jinkludi trab ta' ħalib li miegħu kien miżjud lura ċentrifugat tad-dizinfekzjoni sakemm il-proporzjon ta' kostitwenti ta' ħalib naturali ma jkunux imħarbtin (inkella titlu 0404).

Prodotti li fihom il-leċitina tas-soja (emulsifikant) f'ammont iktar minn 3 % fil-piż ta' kontenut niexef huma esklużi minn din l-titlu.

Ara n-Noti ta' Spjega SA għal titlu 0404, ħlief (d).

0403 Xorrox tal-butir, baqta u krema, jogurt, kefir u ħalib u krema oħrajn fermentati jew li saru aċidużi, kemm jekk konċentrati kif le jew biz-zokkor miżjud jew materjal ieħor li jagħmel helu jew imħawwrin jew miżjudin bil-frott, bil-ġewż jew bil-kawkaw

Prodotti f'forma ta' pejst li normalment jittieklu b'mgħarfa mgħandhomx ikunu klassifikati bħala prodotti fi trab, jew fraq żgħar jew forom oħra solidi.

Għall-għanijiet ta' dan it-titlu, it-terminu "xorrox tal-butir" ikopri kemm xorrox tal-butir helu (jiġifieri. mhux aċidifikat) kif ukoll aċidifikat.

**0403 10 11
sa
0403 10 99**

Jogurt

Dawn is-subtitli japplikaw biss għal prodotti li huma miksubin permezz ta' fermentazzjoni lattika ta' *Spreptococcus thermophilus* u *Lactobacillus delbrueckii* subsp. *bulgaricus* esklussivament.

Dawn is-subtitli ma japplikawx għal prodotti li, wara l-fermentazzjoni, kienu suġġetti għal trattament bis-shana li rrenda l-kulturi tal-jogurt inattivi (subtitlu 0403 90).

- 0403 90 11**
sa
0403 90 99
- Ohrajn**
- Ara n-Noti ta' Spjega għal subtitli 0403 10 11 sa 0403 10 99.
- Dawn is-subtitli ma jkoprox prodotti tat-tip "cagliata" kif imsemmi fin-Noti ta' Spjega għal subtitli 0406 10 30 sa 0406 10 80, tielet paragrafu.
- 0404**
- Xorrox, kemm jekk konċentrat kif le jew biz-zokkor miżjud jew materjal ieħor li jagħmel heġu; prodotti magħmulin minn konstitwenti naturali tal-halib, kemm jekk biz-zokkor miżjud jew materjal ieħor li jagħmel heġu jew le, li mhumiex imsemmijin jew inklużi band'ohra**
- Ara n-Noti ta' Spjega għal titlu 0402, l-ewwel paragrafu.
- 0404 90 21**
sa
0404 90 89
- Ohrajn**
- In-Noti ta' Spjega għal titlu 0402 japplikaw, *mutatis mutandis*.
- Dawn is-subtitli jinkludu proteini tal-halib konċentrati miksubin permezz tat-tnehhija parzjali tal-lattosju u mluħ minerali minn halib xkumat u li fiħ il-kontenut ta' proteini tammonta għal 85 % jew inqas mill-piż tal-materjal niexef. Il-kontenut ta' proteini huwa kalkolat billi jkun immultiplikat il-kontenut ta' nitroġenu b'fattur ta' konverżjoni ta' 6,38.
- Meta l-kontenut ta' proteini tal-proteini ta' halib konċentrati jaqbeż il- 85 % mill-piż tal-materjal niexef, il-prodott jaqa' f'titlu 3504 (ara Nota Addizzjonali 1 għal kapitlu 35)
- 0405**
- Butir u xahmijiet u żjut oħrajn magħmulin mill-halib; dlik (pejst) ta' prodotti tal-halib**
- 0405 10 11**
sa
0405 10 90
- Butir**
- It-terminu "butir" huwa definit f'Nota 2 (a) u f'Nota 2 tas-Subtitlu għal dan il-kapitlu.
- Ara wkoll in-Noti ta' Spjega SA għal titlu 0405, (A).
- Butir huwa emulsjoni kollu ilma fix-xaham tal-halib, fejn l-ilma huwa l-fażi mxerda tiegħu u x-xaham huwa l-mezz ta' tixrid.
- Fuq in-naħa l-oħra, krema (titli 0401 u 0402) — li fihom il-perċentwal ta' xaham f'ċertu każi huwa l-istess bħal dak tal-butir — huwa emulsjoni ta' globuli tax-xaham fl-ilma, fejn l-ilma huwa l-mezz ta' tixrid u x-xaham il-fażi li xxerred.
- Minn din id-differenza fl-istruttura jkompli li biż-żieda tal-kwantitajiet xierqa ta' ilma mal-krema wiehed jista' bejn wiehed u ieħor jerga' johloq il-halib originali, iżda dan m'huwiex possibli bil-butir.
- 0405 20 10**
sa
0405 20 90
- Dlik (pejst) tal-butir**
- L-esspressjoni "dlik (pejst) tal-butir" hija definita f'Nota 2 (b) għal dan il-kapitlu.
- Ara ukoll in-Noti ta' Spjega SA għal titlu 0405, (B).
- 0405 90 10**
u
0405 90 90
- Ohrajn**
- Ara Nota 2 tas-Subtitlu għal dan il-kapitlu u n-Nota ta' Spjega SA għal titlu 0405, (Ċ).
- 0406**
- Ġobon u baqta**
- Prodotti li fihom ix-xaham tal-halib kien mibdul totalment jew parzjalment b'tipi oħrajn ta' xaham (pereżempju, veġetali) ma jitqisux bhala ġobon f'dan it-titlu (generalment titlu 2106).
- 0406 10 30**
sa
0406 10 80
- Ġobon frisk (mhux misjur jew konservat), inkluż ġobon tax-xorrox, u baqta**
- Għal ġobon tax-xorrox, ara n-Noti ta' Spjega SA għal titlu 0406, tieni paragrafu.
- Baqta jew "ġobon abjad" huwa l-prodott miksub minn halib imbaqqat li minnu tneħħa hafna mis-serum (pereżempju, permezz ta' tnehhija ta' l-ilma jew tgħasir). Baqta (hlief fi trab) b'sa 30 % mill-piż ta' zokkor u frott miżjud jitqies li jzomm il-karattru ta' baqta u jibqa' klassifikat f'dawn is-subtitli.
- Dawn is-subtitli jinkludu prodotti tat-tip "cagliata", jiġifieri, prodotti miksubin permezz tal-koagulazzjoni ma' tames, enzimi oħrajn jew trattament aċtu, halib intier (mhux xkumat) jew halib parzjalment jew kompletament xkumat, li minnu hafna mis-serum ikun tneħħa. Dawn il-prodotti jkunu preżentati fil-forma ta' pasta għadha mhux baqta plastika, lixxa, faċli biex tkun separata fi grani, b'riha karatteristika intensa u b'kontenut ta' sodju kloridu ta' 0,3 % jew anqas mill-piż. Huma prodotti "intermedji", li jehtieġu li jkunu proċessati aktar, prinċipalment biex jinkiseb ġobon.

0406 20 00

Ġobon maħkuk jew fi trab, ta' kull tip

Dan is-subtitlu jinkludi:

1. ġobon maħkuk, is-soltu użat bħala hwawar jew għal għanijiet oħrajn fl-industrija ta' l-iproċessar ta' l-ikel. Huma l-iżjed miksubin minn ġobon iebs (pereżempju, Grana, Parmigiano Reggiano, Emmental, Reggianito, Sbrinz, Asiago, Pecorino, etc.). Dan il-ġobon seta' kien parzjalment deidrat bil-ħsieb li tkun żgurata l-itwal preservazzjoni possibbli.

Din il-klassifikazzjoni tkopri ukoll ġobon li, wara li kien maħkuk, kien agglomerat;

2. ġobon magħmul trab is-soltu użat fl-industrija ta' l-ikel. Huwa magħmul minn kull tip ta' ġobon li kien jew magħmul likwidu u mbagħad magħmul trab, jew ridott f'pejst u mnixxef u mithun.

0406 30 10

Ġobon proċessat, mhux maħkuk jew trabsa
0406 30 90

Ara n-Noti ta' Spjega SA għal titlu 0406, l-ewwel paragrafu, (3).

0406 40 10

Ġobon tip blu (tat-tursina) u tipi oħra ta' ġobon li għandhom vini blu prodotti bil-*Penicillium roqueforti*sa
0406 40 90

Ara n-Noti ta' Spjega SA għal subtitlu 0406 40.

Il-karatteristika prinċipali ta' dan il-ġobon hija il-pigmentazzjoni irregolari minhabba l-iżvilupp ta' moffa fil-ġisem tal-ġobon.

0406 40 90

OħrajnDan is-subtitlu jinkludi ukoll ġobon b'pigmentazzjoni irregolari bajda/griża li tidher ċar fil-ġisem tal-ġobon miksuba mill-użu tar-razza mingħajr kulur *Penicillium roqueforti*.

0407

Bajd tat-tjur, fil-qoxra, frisk, preservat jew imsajjar

Dan it-titlu jkopri wkoll bajd maqtuġh fil-qoxra kif ukoll bajd li fih beda l-proċess ta' inkubazzjoni.

Preservazzjoni tista' tinkiseb permezz tat-trattament ta' barra tal-bajd b'xaham, xemgħa jew xemgħa paraffin, b'immersjoni f'soluzzjoni ta' ġebbla jew *silicate* (sodju jew potassa) jew b'metodi oħra.

It-termini "ta' tjur tad-dar", t'fisser għasafar tat-titlu 0105.

0407 11 00

Bajd iffertilizzat għall-inkubazzjonisa
0407 19 90

Dawn is-subtitli jkopru biss bajd tat-tjur tad-dar li jaqblu mat-termini stipulati mill-awtoritajiet kompetenti.

0408

Bajd tat-tjur, mhux fil-qoxra, u isfra tal-bajd, friski, immnixfin, imsajrin bl-istim jew bit-tgħolija, iffurmati, frizati jew preservati mod ieħor, kemm biż-żieda ta' zokkor jew materjal ieħor li jagħmel helu jew le

0408 11 80

Oħrajn

Dan is-subtitlu jinkludi isfra tal-bajd tajbin għal konsum mill-bnedmin u isfra tal-bajd mhux tajbin għal konsum mill-bnedmin hlief dawk li jaqghu f'subtitlu 0408 11 20.

Dan jinkludi ukoll isfar tal-bajd immnixxef li kien preservat permezz taż-żieda ta' kwantitajiet żgħar ta' kimiċi u huwa intiz għal produzzjoni ta' kejkijiet u għaġniet, prodotti tat-tip ta' makaroni u prodotti simili.

0408 19 81

Oħrajnu
0408 19 89L-ewwel sentenza tan-Noti ta' Spjega għal subtitlu 0408 11 80 tapplika, *mutatis mutandis*.

0408 91 80

OħrajnIn-Noti ta' Spjega għal subtitlu 0408 11 80 japplikaw, *mutatis mutandis*.

0408 99 80**Oħrajn**

In-Noti ta' Spjega għal subtitlu 0408 11 80 japplikaw, *mutatis mutandis*.

Bħala zieda ma' bajd shiġ minghajr qxur, li jistgħu jkunu preżentati friski, dan is-subtitlu jkopri bajd shiġ likwidu preservat, preservat, pereżempju, biż-żieda ta' melħ jew preservattivi kimiċi u bajd shiġ friżat. Dan jinkludi ukoll bajd imsajjar bl-istim jew bit-tgħolija, u bajd immuffat (pereżempju, bajd "twal" ċilindriċi magħmulin mill-isfra u l-abjad ta' diversi bajd).

KAPITLU 5

**PRODOTTI ĠEJJIN MILL-ANNIMALI LI MHUMIEX SPEĊIFIKATI JEW INKLUŽI
BAND'OHRA**

0505	Ġlud u partijiet oħrajn minn ghasafar, bir-rix, rix u bċejjeċ tar-rix (kemm bit-trufijiet mirqumin jew le), mhumiex maħdumin aktar minn imnaddfin, disinfezzati jew trattati għall-preservazzjoni; trab u skart mir-rix jew minn bċejjeċ tar-rix
0505 10 10 u 0505 10 90	Rix ta' tip użat għall-mili Prodotti ta' dawn is-subtitli huma definiti fin-Noti ta' Spjega SA għal subtitlu 0505 10.
0505 10 10	Mhux proċessat Dan is-subtitlu jkopri rix ta' tip użat għall-mili u rix irqiq fil-kundizzjoni kif maqlugh mill-ġisem ta' l-ghasfur, anki jekk l-operazzjoni saret meta r-rix kien imxarrab. Huwa jkopri ukoll rix u rix irqiq li, wara li kien imnittef, kien soġġett għal trattament għat-tneħħija tat-trab, kien disinfezzat, jew għadda sempliċement minn trattament għal preservazzjoni. Dan is-subtitlu jkopri wkoll rix salvat (jew użat), li ma jstax jerġa' jintuża fl-istat eżistenti tiegħu bhala rix għall-mili. Prodotti ta' dan is-subtitlu huma ġeneralment preżentati fil-forma ta' balel kumpressati.
0505 10 90	Oħrajn Dan is-subtitlu jkopri rix ta' tip użat għall-mili u rix irqiq li nġhataw trattament ta' tindif iżjed elaborat minn dak imsemmi fin-Noti ta' Spjega għal subtitlu 0505 10 10, pereżempju, hasil filma jew fwar u tnixxif b'arja shuna.
0505 90 00	Oħrajn Dan is-subtitlu jinkludi: <ol style="list-style-type: none"> 1. ġlud u partijiet oħra ta' ghasafar (rjus, ġwienah, għenuq, eċċ.) bir-rix jew rix irqaq tagħhom, intiżi, pereżempju, għall-manifattura ta' aċċessorji għal xedd ornamenti. 2. ġlud ta' ghasafar mingħajr pjumi, speċjalment il-parti tal-ġilda tal-wiżż magħrufa bhala "ġilda taċ-ċinji", użata prinċipalment għall-manifattura ta' ġummien. 3. rix kbir mill-ġwienah jew denb jew partijiet oħra tal-pjumi li ma jstgħux jintużaw partikolarment minhabba d-daqs tagħhom u l-ebusija taz-zokk tagħhom. 4. partijiet ornamenti intiżi, wara l-hidma, għall-manifattura ta' trimmjaturi għal xedd ornamenti, għal fjuri artifiċjali, eċċ. Partijiet bħal dawn huma, pereżempju, rix ta' nagħam, agrett, russett ġriż, faġan, <i>marabou</i>, ibis, pagun, ghasfur il-ġenna, flamingo, sultan iċ-ċawl, kolibri, ċawla bajda, avultun, gawwija u ċikonja; 5. rix, ġeneralment ta' tul uniformi, użat għall manifattura ta' ċarrut tat-tindif tar-rix u xkupilji tar-rix; 6. ċertu partijiet magħrufin sew ta' rix bħal pereżempju r-rix kbir u z-zkuk, kemm jekk maqsumin u kemm jekk le (eż., għal manifattura ta' stikkadenti, tagħmir tas-sajf), <i>barbs</i> maqtuġhin miz-zokk jew mwahħlin ma' qatgħa rqiqa taz-zokk, kemm jekk bit-truf ittrimmjati u kemm jekk le (rix miġbud). Madanakollu, jekk minkejja kwalunkwe proċessar li jkunu għaddew minnu dawn iżommu l-karattru ta' rix għall-mili, huma jaqgħu f'subtitlu 0505 10 10 jew 0505 10 90. Dan is-subtitlu jinkludi wkoll prodotti magħrufin bhala "<i>gerissene Hahnenhalse</i>"; li huma z-zkuk ta' rix, trimmjati hliet għal partijiet fini tat-truf tagħhom, li jzommu plumi jew <i>barbs</i> zġhar li l-proċess ta' trimmjar ma jkunx irnexxilu jneħhi. 7. trab (jew pasti) u skart ta' rix jew ta' partijiet ta' rix.
0506	Għadam u ċ-ċentru tal-grun, mhux maħdumin, bix-xaham imneħhi, sempliċement preparati (iżda mhux maqtuġhin għall-forma), trattati bl-aċtu jew deġelatinizzati; trab u skart minn dawn il-prodotti
0506 10 00	Ossejn u għadam trattati bl-aċtu Ara n-Noti ta' Spjega SA għal titlu 0506, tieni paragrafu, (3).
0506 90 00	Oħrajn Ara n-Noti ta' Spjega SA għal titlu 0506, tieni paragrafu, (1), (2), (4) u (5).

- 0510 00 00** **Ambra griża, kastorju, żibett u misk; kanatridi; bila, imnixxa jew le; glandoli u prodotti oħrajn ta' annimali użati fil-preparazzjoni ta' prodotti farmaċewtiċi, friski, imkesshin, friżati jew preservati mod ieħor provviżorjament**
Bħala zieda mal-prodotti msemmijin fin-Noti ta' Spjega SA għal titlu 0510, dan it-titlu jinkludi ċelluli ta' placenti imkesshin jew friżati, kemm jekk f'kontenituri sterili u kemm jekk le.
- 0511** **Prodotti ġejjin mill-annimali li mhumiex speċifikati jew inklużi band'ohra; annimali mejtin ta' Kapitolu 1 jew 3, mhux tajbin għall-konsum uman**
- 0511 91 10** **Skart tal-ħut**
Ara n-Noti ta' Spjega SA għal titlu 0511, (6), paragrafi (i) sa (iv).
- 0511 91 90** **Oħrajn**
Dan is-subtitlu jkopri:
1. fwied u bajd tal-ħut li ma jistax jittiekel (ara n-Noti ta' Spjega SA għal titlu 0511, (5), paragrafi (i) u (ii));
2. skart ta' krustaċji, molluski jew invertebrati akwatiċi oħra, eż., qxur ta' gambli jew gambli kbar, kemm jekk magħmulin trab u kemm jekk le;
3. annimali mejtin ta' kapitolu 3, mhux tajbin għall-ikel jew klassifikati bħala mhux tajbin għal konsum minn bnedmin, eż. daphnids, magħrufin bħala briegħed ta' l-ilma, u ostracoda jew phyllopods oħrajn, biex jitingħu ħut ta' l-akkwarju;
- 0511 99 31** **Sponož naturali ġejjin minn annimali**
u
0511 99 39 Ara n-Noti ta' Spjega SA għal titlu 0511, (14).
- 0511 99 31** **Mhux proċessati**
Bħala zieda ma' sponož importati fl-istat li fih huma ttiehdu mill-baħar, dan is-subtitlu jinkludi sponož naturali li kellhom il-parti li tkopri l-esterjuri tagħhom, sustanzi rotob viskużi u fit mill-materja estraneja tagħhom (eż. sustanzi kalkarużi, ramel) imneħħijin permezz ta' dars jew tifrik u hasil filma baħar.
Dan is-subtitlu jkopri ukoll sponož naturali li kellhom il-partijiet li ma jstgħux jintużaw tagħhom (partijiet immuffati, pereżempju), imneħħijin, eż. permezz ta' qtugh, u, ġeneralment, sponož kollha li m'għaddewx minn trattament kimiku.
- 0511 99 39** **Oħrajn**
Dan is-subtitlu jkopri sponož li kienu preparati aktar biex jitneħħew kompletament is-sustanzi kalkarużi tagħhom, biex jithaffu f'kulurhom (permezz ta' trattament bi bromju jew b'sodju tiosulfat), biex jitneħħa l-grass minnhom (permezz ta' tghaddis f'soluzzjoni ta' ammonja) biex ikunu bbliċjati (permezz ta' tghaddis fi 2% ta' aċtu oksaliku) jew, permezz ta' trattamenti kimiċi oħra, li jagħmilhom tajbin għall-użu.
- 0511 99 85** **Oħrajn**
Dan is-subtitlu jinkludi l-prodotti deskritti fin-Noti ta' Spjega SA għal titlu 0511, (2), (3), (4), (7), (8) u (13). Dan is-subtitlu jkopri ukoll annimali mejtin ta' kapitolu 1, mhux tajbin għall-ikel jew klassifikati bħala mhux tajbin għal konsum minn bnedmin.
Dan is-subtitlu ma jinkludix plasma tad-demem ta' annimali (titlu 3002, pereżempju).

TAQSIMA II
PRODOTTI VEĠETALI

KAPITLU 6

**SIĠAR HAJJIN U PJANTI OHRAJN; BASAL, GHERUQ U BHALHOM; FJURI
 MAQTUGHIN U WERAQ ORNAMENTALI**

- 0601** Basal, tuberi, gheruq tuberużi, *corms*, *crowns* u riżomi, reqdin, jarmu jew bil-ward; pjanti taċ-ċikwejra u gheruq hlief dawk l-gheruq ta' titlu 1212
- 0601 20 30** Orkidej, ġjaciinti, narcis u tulipani
 Dan s-subtitlu jkopri orkidej epifitiċi (perezempju, orkidej tal-*genera Cattleya* u *Dendrobium*).
- 0602** Pjanti ohrajn hajjin (inklużi l-gheruq tagħhom), biċċiet u żabriet; *spawn* għall-faqqiegh
- 0602 10 10** **u**
0602 10 90 Biċċiet u żabriet maqlughin mill-gheruq:
 Dan is-subtitlu jkopri:
 1. Il-partijiet hajjin ta' pjanti mingħajr gheruq li kienu separati mill-pjanta ġenitur biex isiru pjanti indipendenti (biċċiet);
 2. il-partijiet hajjin ta' pjanti bir-rimi (ghajnejn) li huma intiżi għal tilqim għal fuq pjanti (żabriet).
- 0602 40 00** Ward, imlaqqmin jew le
 Dawn is-subtitli jkopru kemm ward kultivat kif ukoll ward kanin jew salvaġġ.
- 0602 90 10** **Spawn** għall-faqqiegh
Spawn għall-faqqiegh huwa t-terminu mghoti lil xibka ta' hjut fragli (*Thallus* jew *Mycelium*), spiss misjuba taht l-art, li tgħix u tikber fuq is-superfici ta' animali jew materjal veġetali li jkun qed jiddekomponi u li tiżviluppa fit-tessuti nnifishom u tipproduċi faqqiegh.
Spawn tal-faqqiegh imkabbar għal għanijiet kummerċjali jinbiegħ fil-forma ta' kaxex, li huma magħmulin minn biċċiet ta' tiben nofsu mhassar li fuqu jkun hemm depositati strati ta' *mycelium*.
 Dan is-subtitlu jinkludi wkoll prodott magħmul minn *spawn* tal-faqqiegh, mhux kompletament żviluppat, imqiegħd f'ammonti mikroskopiċi fuq strat ta' frak ta' ċereali magħluqin f'kompost ta' demel taż-żwiemel sterilizzat (tahlita ta' tiben u demel taż-żwiemel).
- 0602 90 41** Siġar tal-foresta
 Dan is-subtitlu jinkludi pjanti zġhar miż-żerriegħa ta' siġar koniferi jew li jwaqqghu l-weraq normalment użati għal afforestazzjoni. Huma jkunu ġeneralment forniti b'gheruq f'forma ta' ballun.
- 0602 90 45** Biċċiet bl-gheruq u pjanti zġhar
 Dan is-subtitlu jinkludi pjanti zġhar, mhux speċifikati jew inklużi mkien ieħor, jiġifieri, pjanti li jehtieġu aktar kultivazzjoni f'serra qabel ikunu miżrugħin. Dawn huma nebbiet minn żmien ta' sena sa sentejn, kif ukoll biċċiet bl-gheruq, imlaqqmin jew riżomi jew pjanti bir-rimi, strati u pjanti li ġeneralment m'għandhomx aktar minn tnejn sa tliet snin.
- 0602 90 49** Ohrajn
 Dan is-subtitlu jinkludi siġar u arbuxxell ta' speċi Ewropej jew eżotiċi, mhux speċifikati jew inklużi mkien ieħor, li ma jintużawx normalment għal afforestazzjoni. Huma jkunu ġeneralment forniti b'gheruq f'forma ta' ballun.
- 0602 90 50** Pjanti ohrajn ta' barra
 Dan is-subtitlu jinkludi pjanti li jifilhu x-xitwa li huma intiżi għal thawwil permanenti, li z-zokk mhux ta' l-injam tagħhom 'l fuq mill-art imut fil-harifa u jnibbet mill-ġdid fir-rebbiegħa.
 Dan is-subtitlu jinkludi ukoll felċi, bann u pjanti akwatiċi (hlief dawk ta' titlu 0601 u ta' titlu 0602 90 99).
 Dan is-subtitlu jinkludi wkoll rombli ta' *turf* u kaxex ta' *turf* għal lōns.

- 0603 Fjuri maqtugħin u blanzuni ta' fjuri ta' tip adattati għal bukketti u għal għanijiet ornamentali, friski, nixfin, miżbugħin, ibbliċjati, mimlijin jew ippreparati mod ieħor**
- 0603 11 00** **Friski**
sa
0603 19 80 Dawn is-subtitli jinkludu fjuri u blanzuni ta' fjuri li l-kulur naturali tagħhom kien modifikat jew imtejjeb, partikolarment permezz ta' trattament ta' assorbiment b'soluzzjonijiet ikkoloriti qabel jew wara l-qtugħ, jew sempliċiment b'tgħaddis, sakemm dawn il-prodotti jkunu impurtati friski
- 0603 19 80** **Oħrajn**
Dan is-subtitlu jinkludi ġirasol u reseda. Madanakollu, il-friegħi u l-weraq ta' dawn iż-żewġ pjanti (mingħajr fjuri) jaqgħu f'subtitlu 1404 90 00.
Dan is-subtitlu jinkludi wkoll zkuk taż-żafzafa bil-blanzuni jew bil-fjuri. Madanakollu, zkuk taż-żafzafa mingħajr blanzuni jew fjuri jaqgħu f'subtitlu 1401 90 00.
- 0604 Weraq, friegħi u partijiet oħrajn ta' pjanti, mingħajr fjuri jew blanzuni, u haxix, hażiż u likeni, li huma oġġetti adattati għal bukketti jew għal għanijiet ornamentali, friski, nixfin, miżbugħin, ibbliċjati, mimlijin jew ippreparati mod ieħor**
- 0604 20 11** **Likena tar-renna**
Din hija pjanta tal-familja Cladoniaceae (*Cladonia rangiferina*, *Cladonia silvatica* u *Cladonia alpestris*).
- 0604 20 90** **Oħrajn**
Dan is-subtitlu ma jkoprix sbul frisk ta' *sweetcorn* (*Zea mays* var. *saccharata*) (kapitlu 7) jew ta' pjanti ċereali (kapitlu 10).
- 0604 90 11** **Likena tar-renna**
Ara n-Noti ta' Spjega għal subtitlu 0604 20 11.
- 0604 90 91** **Mhumiex ippreparati għajr imnixxfin**
Dan is-subtitlu ma jkoprix zkuk imnixxfin li kienu mgħawwġin jew iffurmati fi spirali irrelevanti minn jekk dawn kinux mgħawwġin jew iffurmati fi spirali qabel kienu imnixxfin (subtitlu 0604 90 99).
Dan is-subtitlu ma jkoprix is-sbul sempliċiment imnixxef ta' *sweetcorn* (*Zea mays* var. *saccharata*) (kapitlu 7) jew ta' pjanti ċereali (kapitlu 10).
- 0604 90 99** **Oħrajn**
Dan is-subtitlu jinkludi s-sbul imnixxef ta' pjanti ċereali (pereżempju, majs) li kien ibbliċjat, mgħoti kulur, imsahħah jew inkella trattat għal għanijiet ornamentali. Dan is-subtitlu jinkludi ukoll zkuk imnixxfin li kienu mgħawwġin jew iffurmati fi spirali.

KAPITLU 7

VEĠETALI U ĊERTI GHERUQ U TUBERI TAJBIN GHALL-IKEL

Ġenerali

Rimjiet (rimjiet veġetali u rimjiet ohra) huma żerriegħa mnibbta użati għall-konsum mill-bniedem, li jittieklju jew nejjin jew imsajrin. Ir-rimi huwa l-prattika tal-ġerminazzjoni taż-żrieragħ permezz tal-umidifikazzjoni (dan iżid il-kontenut tal-ilma fiż-żrieragħ u johroġhom mill-inattività) sakemm pjanta ġdida tibda tikber 'il fuq u jiżviluppaq il-weraq.

Ġeneralment, ir-rimjiet li jkunu lesti għall-konsum mill-bniedem jistgħu jiġu ppreżentati fi tliet modi:

- bhala pjanta f'ġerminazzjoni b'weraq taż-żerriegħa (il-kotiledon, l-ewwel weraq embrijonici), fdal taż-żerriegħa u l-għeruq;
- bhala pjanta li tikkonsisti fiż-żerriegħa taċ-ċereali li qed tarmi, eż. xgħir li nebbet, l-hekk-imsejjah malt aħdar (ara wkoll in-Nota ta' Spjega għal subtitli 1107 10 11 sa 1107 10 99), li jistgħu jew jintużaw nejjin f'insalati jew, wara aktar ipproċessar, għall-produzzjoni l-aktar ta' birra jew wiski;
- bhala "pjanta tarbija" li tikkonsisti biss f'weraq taż-żerriegħa, mingħajr fdalijiet taż-żerriegħa u l-għeruq u li ma jkollhiex "weraq adulti" (weraq reali, iffurmati post-embrijonikament). Dawn it-tipi ta' rimjiet huma normalment ippreżentati f'kaxxi żgħar b'midja ta' tkabbir.

Meta jiġu kklassifikati r-rimjiet għandhom jiġu applikati l-prinċipji li ġejjin:

- rimjiet tal-haxix imsemmi fil-Kapitlu 7 għandhom ikunu kklassifikati billi l-hxejjex friski fil-Kapitlu 7 taht it-titli rispettivi tagħhom bhala hxejjex friski jaqgħu f'dan il-Kapitlu kemm jekk mahsuba għall-użu bhala ikel, għaž-żriġ jew għat-thawwil, bl-eċċezzjoni tax-titel veġetali f'kundizzjoni li jithawlu mill-ġdid tal-titlu 0602 (ara n-Noti ta' Spjega Generali SA għal Kapitlu 7, l-għaxar paragrafu),
- fażola użati għal produzzjoni tar-rimjiet tal-fażola huma kklassifikati taht l-titlu 0713 bhala haxix leguminuż imnixxef (ara n-Nota ta' Spjega tas-subtitli SA għas-subtitlu 0713 31). Madankollu, ir-rimjiet tal-fażola ġġerminati minn dawn u rimjiet minn veġetali leguminużi mnixxfen ohrajn huma kklassifikati bhala hxejjex leguminużi friski taht l-titlu 0708,
- għalkemm fil-forma ta' żrieragħ biss xi pjanti jikkwalifikaw għall-klassifikazzjoni f'kapitli ohra tan-Nomenklatura Magħquda, bhall-Kapitli 9 jew 12, ladarba jkunu ġġerminaw dawn isiru tajbin għall-konsum bhala veġetali u għandhom għaldaqstant jiġu kklassifikati fil-Kapitlu 7 minhabba li jkunu tilfu l-karatteristiċi oġġettivi tal-Kapitli 9 jew 12. Ara n-Noti ta' Spjega SA tal-titlu 0709, l-ewwel paragrafu, (14), fir-rigward tar-rimjiet tal-bambù u r-rimjiet taż-żerriegħa tas-sojja,
- rimjiet magħmula minn żerriegħa ta' ċereali tal-Kapitlu 10 (titlu 1001, 1002, 1003, 1004, 1006 jew 1008), pereżempju xgħir li nebbet, għandhom ikunu kklassifikati fis-subtitlu 1107 10 (ix-xgħir li nebbet huwa eskluż mill-Kapitlu 10, ara n-Noti ta' Spjega SA tal-titlu 1003, l-eċċezzjoni (a)), li hija l-aktar titlu speċifika għaċ-ċereali mnibbta, l-titlu mhix limitata għaċ-ċereali mnibbta mnixxfi (malt). "Malt aħdar" huwa kklassifikat fis-subtitli 1107 10 11 sa 1107 10 99 (ara n-Noti ta' Spjega tas-subtitli 1107 10 11 sa 1107 10 99, l-ewwel paragrafu) u huwa kkaratterizzat bhala żerriegħa li bdiet tiġġermina iżda ma tkunx għadha giet imnixxfi,
- rimjiet magħmula mill-varjeta *Zea mays* var. *saccharata* (qamħ helu) li għandhom jiġu kklassifikati fil-Kapitlu 7 bl-applikazzjoni tan-Nota 2 tal-Kapitlu 7 u n-Nota 2 tal-Kapitlu 10, għandhom ikunu kklassifikati fl-titlu 0709 (subtitlu 0709 99 60).

Lista mhux eżawrjenti ta' rimjiet flimkien mal-kodiċi NM tagħhom:

Kodiċi NM	Deskrizzjoni (<i>Isem Latin</i>)
0703 10 19	rimjiet tal-basal (<i>Allium cepa</i>)
0703 20 00	rimjiet tat-tewm (<i>Allium sativum</i>)
0703 90 00	rimjiet tal-kurrat (<i>Allium porrum</i>)
0704 90 90	rimjiet tal-brokkoli (<i>Brassica oleracea</i> var. <i>italica</i>)
0704 90 90	rimjiet tar-rukola (<i>Eruca sativa</i> ; syn. <i>Eruca vesicaria</i> ssp. <i>sativa</i> (Miller) Thell., <i>Brassica eruca</i> L.)
0706 90 90	rimjiet tal-pitravi (<i>Beta vulgaris</i> ssp. <i>vulgaris</i>)

0706 90 90	rimjiet tar-ravanell (<i>Raphanus sativus</i>)
0708 10 00	rimjiet tal-piżelli (<i>Pisum sativum</i>)
0708 20 00	rimjiet tal-fażola azuki (<i>Phaseolus angularis</i>)
0708 20 00	rimjiet tal-fażola mung (<i>Vigna radiata</i>)
0708 20 00	rimjiet tal-fażola tar-ross (<i>Phaseolus pubescens</i>)
0708 90 00	rimjiet taċ-ċicri (<i>Cicer arietinum</i>)
0708 90 00	rimjiet tad-“dragon’s-teeth” (<i>Lotus maritimus</i>)
0708 90 00	rimjiet tal-ġħads (<i>Lens culinaris</i>)
0708 90 00	rimjiet tal-“pigeon pea” (<i>Cajanus cajan</i>)
0709 99 50	rimjiet tal-bużbież (<i>Foeniculum vulgare</i> var. <i>azoricum</i>)
0709 99 60	rimjiet tal-qamħ ħelu (<i>Zea mays</i> var. <i>saccharata</i>)
0709 99 90	rimjiet tal-ħabaq (<i>Ocimum</i> spp.)
0709 99 90	rimjiet tal-mustarda sewda (<i>Brassica nigra</i> , syn.: <i>Sinapis nigra</i> L., <i>Sisymbrium nigrum</i> (L.) Prantl.)
0709 99 90	rimjiet tal-“blue giant hyssop” (<i>Agastache foeniculum</i>)
0709 99 90	rimjiet tal-fidloqqom (<i>Borago officinalis</i>)
0709 99 90	rimjiet tal-kawba Ċiniza (<i>Toona sinensis</i>)
0709 99 90	rimjiet tal-glasswort komuni (<i>Salicornia europaea</i>)
0709 99 90	rimjiet tal-kosbor (<i>Coriandrum sativum</i>)
0709 99 90	rimjiet tal-krexxuni (<i>Lepidium sativum</i>)
0709 99 90	rimjiet tal-fienu (<i>Trigonella foenum-graecum</i>)
0709 99 90	rimjiet ta’ shiso aħdar jew shiso vjola (<i>Perilla frutescens</i>)
0709 99 90	rimjiet tal-ġirasol (<i>Helianthus annuus</i>)
0709 99 90	rimjiet tal-mustarda bajda (<i>Sinapis alba</i>)
1107 10 19	malt aħdar tal-qamħ (<i>Triticum aestivum</i>)
1107 10 99	malt aħdar tax-xghir (<i>Hordeum vulgare</i>)
1107 10 99	malt aħdar tal-millieġ (<i>Panicum miliaceum</i>)
1107 10 99	malt aħdar tal-ħafur (<i>Avena sativa</i>)
1107 10 99	malt aħdar tar-ross (<i>Oryza sativa</i>)
1107 10 99	malt aħdar tas-segala (<i>Secale cereale</i>)
1214 90 90	rimjiet tal-alfalfa (<i>Medicago sativa</i>)

- 0701 Patata, friska jew imkessha**
- 0701 90 50 Ġdida, mill-1 ta' Jannar sat-30 ta' Ġunju**
Patata ġdida tingharaf mill-kulur ċar (is-soltu abjad jew roża) tagħha u mill-qoxra rqiqa tagħha, li m'hijiex b'saħħitha u li tista' titneħha faċilment bil-brix. Bhala żieda din ma turi ebda sinjali ta' tniġbit.
- 0703 Basal, shallots, tewm, kurrat u veġetali oħrajn tal-ġens tat-tewm, friski jew imkesshin**
- 0703 10 11 Basal u shallots**
Dawn is-subtitlu jkopru kull varjeta' ta' basal (*Allium cepa*) u shallots (*Allium ascalonicum*).
- 0703 10 11 Sets (xorta ta' basal żgħir għaž-żrieġh)**
Dan is-subtitlu jkopri basal (*bulbs*) ta' basal ta' sena mkabbrin miż-żerriegħa, għal thawwil. Id-dijametru tagħhom huwa generalment 1 sa 2 cm.
- 0703 20 00 Tewm**
Dan is-subtitlu jkopri l-varjetajiet kollha ta' tewm (*Allium sativum*) li huma tajbin għal konsum minn bnedmin.
Tewm li jikkonsisti minn basla unika mingħajr imsiemer tal-qronfol, li għandu dijametru bejn 25 u 50 mm u deskritt fil-kummerċ bhala "tewm 'solo'", "tewm 'pearl'", "tewm 'single bulb'", "tewm 'single clove'" jew "tewm 'monobulb'" (jew kwalunkwe denominazzjoni kummerċjali oħra), huwa kopert ukoll minn din is-subtitlu. Din is-subtitlu ma tkoprix l-hekk imsejjaħ, jew "tewm 'great-headed'" jew "tewm 'elephant'" (*Allium ampeloprasum*, li jaqa' taħt is-subtitlu 0703 90 00), li jikkonsisti minn basla unika ta' dijametru ta' madwar 60 mm jew iżjed (jiġifieri, sinifikament akbar u itqal minn basla tat-tewm b'numru ta' imsiemer tal-qronfol). L-ispeċi *Allium sativum* u *Allium ampeloprasum* huma differenti wkoll fir-rigward tal-ġabra ta' ġeni rispettivi tagħhom.
- 0703 90 00 Kurrat u veġetali oħrajn tal-ġens tat-tewm**
Dan is-subtitlu jkopri l-kurrat komuni tajjeb għall-ikel (*Allium porrum*), il-basla ta' l-Irlanda jew kurrat tal-blat (*Allium fistulosum*) u kurrat salvaġġ (*Allium schoenoprasum*).
- 0704 Kaboċċi, pastard, ġdur u brassicae oħrajn li jittieklu, friski jew imkesshin**
- 0704 10 00 Pastard u brokkli bir-ras**
Ara n-Noti ta' Spjega SA għal titlu 0704, l-ewwel paragrafu, (1).
- 0704 90 10 Kaboċċi bojod u kaboċċi ħomor**
Dan is-subtitlu jkopri kaboċċi bojod (*Brassica oleracea* L. var. *capitata* L. f. *alba* D. C.), inkluża l-kaboċċa ppuntata (*Brassica oleracea* L. var. *capitata* L. f. var. *alba* D. C. subvar. *conica* u subvar. *pyramidalis*) u l-kaboċċa ħamra (*Brassica oleracea* L. var. *capitata* L. f. *rubra* (L.) Thell).
- 0704 90 90 Oħrajn**
Dan is-subtitlu jinkludi kaboċċi ta' Savoija (*Brassica oleracea* L. var. *bullata* D. C. u var. *sabauda* L.), kaboċċi Ċiniżi (pereżempju, *Brassica sinensis* u *Brassica pekinensis*), ġdur jew kaboċċi ta' l-għeruq tan-nevell (*Brassica oleracea* var. *gongylodes*) u brokkli jew *calabres* li qed inibbtu (*Brassica oleracea* L. convar. *botrytis* (L.) Alef var. *italica* Plenck).
Madanakollu, dan is-subtitlu ma jinkludix:
(a) għeruq li jistgħu jittieklu tal-ġeneru *Brassica* (ġdur li jaqa' f'titlu 0706 u nevwew jew nevwew ta' l-Isvetza (*Brassica napus* var. *napobrassica*) li jaqgħu f'titlu 1214);
(b) ġdur ta' l-għalf bħall-ġdur *marrowstem* ħomor jew bojod (*Brassica oleracea* var. *medullosa*) u l-kaboċċa tal-baqar (*Brassica oleracea* var. *viridis*), li taqa' f'titlu 1214.

- 0706** **Karrotti, turnips (xorta ta' Brassica), pitravi għall-insalata, sassefrika, celeriac (xorta ta' krafes), ravanell u gheruq oħrajn simili tajbin għall-ikel, friski jew imkesshin**
- 0706 10 00** **Karrotti u turnips (xorta ta' Brassica)**
Dan is-subtitlu jkopri biss varjetajiet ta' *turnips* u karrotti (homor jew roża) tajbin għal konsum minn bnedmin. Karrotti ta' l-għalf, ġeneralment bojod jew isfar ċar, *turnips* ta' l-għalf (*Brassica campestris* var. *rapa*) u newew jew newew ta' l-lżvezja (*Brassica napus* var. *napobrassica*) jaqgħu f'subtitlu 1214 90 10.
- 0706 90 90** **Oħrajn**
Dan is-subtitlu jinkludi:
1. pitravi għall-insalata (*Beta vulgaris* var. *conditiva*);
2. sassefrika (*Tragopogon porrifolius*) u *scorzonera* (*Scorzonera hispanica*);
3. ravanell ta' kull tip: abjad, iswed, roża eċċ. (*Raphanus sativus* var. *sativus* u *niger* speċjalment);
4. tursin ta' l-għeruq tan-newew (*Petroselinum crispum* var. *tuberosum*) u maxxita bl-għeruq (*Chaerophyllum bulbosum*);
5. zunnarija bajda (*Pastinaca sativa*);
6. Qaqoċċ Ġappuniż jew *chorogi* (*Stachys affinis* jew *Stachys sieboldii*), li huma riżomi mtawwlin, safranin bojod f'kulurhom u ġeneralment id-daqs tas-sebġha ż-żgħir b'numru ta' għafsiet.
Madanakollu, għeruq u tuberi li jittieklu b'kontenut għoli ta' lamtu jew inulina bħal articoċks, patata helwa, għoraż jew jammijiet, jaqgħu f'titlu 0714.
- 0707 00** **Hjar u gherkins (xorta ta' hjar zghir), friski jew imkesshin**
- 0707 00 90** **Gherkins (xorta ta' hjar zghir)**
Il-*gherkins* li jaqgħu f'dan is-subtitlu huma varjeta' ta' hjar zghar (85 jew iżjed għall-kilogramma).
- 0708** **Veġetali leguminużi, imqaxxin jew bil-qoxra, friski jew imkesshin**
- 0708 10 00** **Pizelli (*Pisum sativum*)**
Dan is-subtitlu jkopri pizelli kollha ta' l-ispeċi *Pisum sativum*, inkluzi pizelli ta' l-għalf (*Pisum sativum* var. *arvense*).
Dan ma jkoprix pizelli tal-baqar (inkluzi dawk tal-varjeta' b'għajn sewda), li huma fażola li jaqgħu f'subtitlu 0708 20 00, jew ċicrital-ġenera *Cicer* li jaqgħu f'subtitlu 0708 90 00.
- 0708 90 00** **Veġetali oħrajn leguminużi**
Dan is-subtitlu jinkludi l-prodotti msemmijin fin-Noti ta' Spjega SA għal titlu 0708, l-ewwel paragrafu, (3), (4), (5) u (6).
- 0709** **Veġetali oħrajn, friski jew imkesshin**
- 0709 20 00** **Asparagu**
Dan is-subtitlu jkopri biss ir-rimi jew "weraq twil bil-ponta" ta' l-asparagu (*Asparagus officinalis*).
- 0709 40 00** **Krafes hlief celeriac**
Dan is-subtitlu jkopri krafes tal-varjeta' "*Apium graveolens* L. var. *dulce* (Mill.) Pers." (karfus maħrut, stikka jew tax-xitwa) u "*Apium graveolens* var. *secalinium* Alef." (krafes tal-weraq).
- 0709 59 10** **Chanterelles**
Dan is-subtitlu jinkludi biss *chanterelles* jew *girolles* (faqqiegħ tal-bajd) ġeneralment kulur l-isfar tal-bajd, ta' l-ispeċi *Cantharellus cibarius* Fries u *Cantharellus friesii* Quélet. Tipi simili tajbin għall-ikel bħax-*chanterelle* falza (*Clitocybe aurantiaca*) u il-horn-of-plenty (*Craterellus cornucopioides*), ġieli użati bħala sostitut għal tartufi f'charcuterie, jaqgħu f'subtitlu 0709 59 90.

0709 59 30

Flap mushrooms

Dan is-subtitlu jkopri biss faqqiegh *flap* jew *boletus* tal-ġeneru *Boletus* u partikolarment il-*flap mushroom* komuni jew *cep* (*Boletus edulis*).

0709 60 10

Frott tal-ġens *Capsicum* jew tal-ġens *Pimenta*sa
0709 60 99

Ara n-Noti ta' Spjega SA għal titlu 0709, l-ewwel kapitlu, (5).

0709 92 10

Żebbuġu
0709 92 90

Żebbuġ li kellhom żejthom estratt iżda b'kontenut ta' materjal ta' xaham għola minn 8 % jibqa' f'dawn is-subtitlu.

0709 99 10

Veġetali għall-insalata, ħlief hass (*Lactuca sativa*) u ċikwejra (*Cichorium spp.*)

Dan is-subtitlu jkopri kull tip ta' pjanti għall-insalata ħlief hass tal-ġnien (*Lactuca sativa*), ċikwejra u indivja (*Cichorium spp.*); dawn jinkludu:

1. hass tal-ħaruf;
2. ċikwejr salvaġġ (*Taraxacum officinale*).

0709 99 20

Pitravi *chard* (jew pitravi zokkrija) u kardun

Dan is-subtitlu jkopri pitravi *chard*, imsejjah ukoll pitravi zokkrija, pitravi ta' l-ispinaci, pitravi fiddien jew pitravi tal-werqa (*Beta vulgaris* subvar. *cicla*) u kardun (*Cynara cardunculus*).

0709 99 40

Kappar

Kappar huma il-blanzuni tal-fjuri mhux miftuhin ta' arbuxxell perenni xewki (*Capparis spinosa*).

0709 99 90

Ohrajn

Dan is-subtitlu jinkludi:

1. okra, gumbo jew subġħajn in-nisa (*Hibiscus esculentus*);
2. rabarbru;
3. sorrel (*Rumex acetosa*);
4. ħaxixa Ingliża
5. zfunnarija bajda (*Sium sisarum*);
6. ħafna tipi ta' ħaxixet id-dras: ħabirxa (*Lepidium sativum*), krexxuni (*Nasturtium officinale*), krexxuni tax-xitwa (*Barbarea verna*), *nasturtium* jew krexxuni Indjani (*Tropaeolum majus*), eċċ.;
7. burdlieqa komuni (*Portulaca oleracea*);
8. tursin u maxxita, ħlief tursin ta' l-għeruq tan-nevew u maxxita bl-għeruq, li jaqgħu f'subtitlu 0706 90 90;
9. stragun (*Artemisia dracunculus*) u sagħtrija (*Satureja hortensis* jew sagħtrija tas-sajf u *Satureja montana* jew sagħtrija tax-xitwa);
10. merdqux kultivat jew ħelu (*Origanum majorana*);
11. basal tal-familja *Liliaceae* ta' l-ispeċi "Muscari comosum" (l-ismijiet komuni "lampasciolo", "basal salvaġġ", "lilas de terre", "gjaċint bir-rix").

Għandu jkun innutat li:

- (a) għeruq u tuberi b'kontenut għoli ta' lamtu jew inulina jaqgħu f'titlu 0714;
- (b) ċertu numru ta' pjanti huma esklużi minn dan is-subtitlu għalkemm dawn jintużaw għal konsum minn bnedmin; dan japplika partikolarment għal dawn li ġejjin:
 1. sagħtar (subtitli 0910 99 31 sa 0910 99 39);
 2. weraq tar-rand (subtitlu 0910 99 50);
 3. merdqux salvaġġ jew oregano (*Origanum vulgare*), salvja (*Salvia officinalis*), ħabaq (*Ocimum basilicum*), menta (varjetajiet kollha), verbena (*Verbena spp.*), rejġel (*Ruta graveolens*), issopu (*Hyssopus officinalis*) u fidloqqom (*Borago officinalis*), li jaqa' f'titlu 1211.

- 0710** **Veġetali (mhux imsajrin jew imsajrin bl-istim jew bit-toghlija fl-ilma), friżati**
 L-espressjoni “friżati” kif iddefinita fin-Noti ta’ Spjega SA ma’ dan il-kapitolu, it-tielet paragrafu, għandha tidher ukoll skont il-kriterji stipulati fis-sentenza tal-Qorti tal-Gustizzja tal-Unjoni Ewropea fil-kawża 120/75. B’analogija, wara l-interpretazzjoni tal-Qorti ta’ dawn il-kriterji fis-sentenza tagħha fil-kawża C-423/09, il-proċess tal-iffriżar għandu jwassal għal tibdiliet sostanzjali u irriversibbli, bir-riżultat li l-prodott ma jibqax fl-istat naturali tiegħu.
 Għaldaqstant, il-prodotti jkunu “friżati” meta l-prodotti li jkunu soġġetti għal proċessi tal-friżar jgħaddu minn tibdiliet irriversibbli b’riżultat ta’ dan l-istess proċess, b’mod partikolari fl-istruttura taċ-ċelloli, bir-riżultat li dawn il-prodotti ma jibqgħux fl-istat naturali tagħhom, anke wara li jibdwu jinhallu jew ikunu nhallu.
- 0711** **Veġetali preservati provviżorjament (per eżempju, bil-gass dijossidu tal-kubrit, fis-salmura, f’ilma tal-kubrit jew f’tahlitiet oħrajn biex jippreservaw), iżda mhux tajbin f’dak l-istat għal konsum immedjat**
- 0711 20 10**
u
0711 20 90 **Żebbuġ**
 Dawn is-subtitli jkopri żebbuġ, normalment f’salmura, li għadhom ma kienux soġġetti għal proċess għat-tnehhija ta’ toghma qarsa tagħhom. Żebbuġ magħmul tajjeb għall-ikel — anki sempliċement permezz ta’ tgħaddis għal tul ta’ żmien f’salmura — huma esklużi minn dawn is-subtitli u huma klassifikati f’subtitlu 2005 70 00.
- 0711 40 00** **Hjar u gherkins (xorta ta’ hjar zghir)**
 Dan is-subtitlu jinkludi hjar u hjar zghir għall-immarinar sempliċement impoġġija f’kontenituri li fihom is-salmura li, possibbilment biż-żieda ta’ hall jew aċtu aċetiku, tiżgura li huma ppreżervati b’mod provviżorju matul it-trasportazzjoni u l-ħżin tagħhom sakemm mhumiex tajba għall-konsum f’dak l-istat. Dawn il-prodotti normalment fihom il-melħ b’percentwali ta’ mill-inqas 10 % tal-piż.
 Qabel fl-aħħar ikunu użati, dawn il-prodotti s-soltu jkunu trattati bil-manjiera li ġejja, li tagħmilhom klassifikabbli f’kapitlu 20:
 — tnehhija parzjali ta’ melħ, li tkompli bi thawwir (li s-soltu jikkonsisti fiż-żieda ta’ likwidu li jgħatti aromatizzat fuq bażi ta’ hall),
 — pasturizzazzjoni intiża biex tagħti support għall-azzjoni stabilizzanti tal-melħ u tal-hall wara li l-prodotti kienu trasferiti għal kontenituri zghar (laned, flixken, vażetti tal-ħġieġ, eċċ.).
 Madanakollu, il-hjar u l-hjar zghir għall-immarinar, kemm jekk ippreżervati fis-salmura u kemm jekk le, li jkunu għaddeu minn proċess shiħ ta’ fermentazzjoni laktika, jaqgħu taħt il-Kapitolu 20. Il-hjar u l-hjar zghir għall-immarinar li jkunu għaddeu minn proċess shiħ ta’ fermentazzjoni laktika, jistgħu jiġu identifikati mill-fatt li jekk taqsamhom fi tnejn minn tarf sa iehor il-wiċċ kollu tal-polpa jidher li għandu lewn tal-ħġieġ (jiġifieri, x’aktarx trasparenti).
- 0711 51 00** **Faqqieġh tal-ġens *Agaricus***
 F Faqqieġh tas-subtitlu preżenti jista’ jkun preservat f’soluzzjoni ta’ salmura qawwija li magħha kien miżjud hall jew aċtu aċetiku.
- 0711 90 70** **Kappar**
 Kappar ta’ dan is-subtitlu jkun is-soltu preservat fi bramel bis-salmura.
- 0712** **Veġetali mnixxfen, shaħ, imqattgħin, flieli, biċċiet jew trab, iżda mhux preparati aktar minn hekk**
 Sustanzi m’humieħ inkluzi f’dan it-titlu, jekk fil-forma mnixxfen tagħhom, m’humieħ użati bhala veġetali iżda huma wżati primarjament fil-fwejjah, fil-farmacija jew għal għanijiet ta’ insettiċidi, funġiċidi jew għal għanijiet simili (titlu 1211).
- 0712 90 30** **Tadam**
 Ara n-Noti ta’ Spjega għal subtitli 2002 90 11 sa 2002 90 99 li jikkonċernaw il-klassifikazzjoni ta’ trab tat-tadam.
- 0712 90 90** **Oħrajn**
 Dan is-subtitlu jeskludi weraq u gheruq imnixxfen tal-pjanta taċ-ċikwejra salvaġġa (*Taraxacum officinale*), sorrel imnixxfef (*Rumex acetosa*) u *nasturtium* jew krexxuni Indjan (*Tropaeolum majus*) imnixxfen li jintużaw għal għanijiet mediċi (subtitlu 1211 90 86).
- 0713** **Veġetali leguminużi mnixxfen, imqaxxin, kemm jekk mingħajr qoxra ta’ gewwa jew maqsumin kif ukoll jekk le**
 Oġġetti li jaqgħu f’dan it-titlu li huma intiżi għal żriegħ huma l-prodotti ta’ tkabbir ta’ pjanti u ġeneralment jistgħu jintgħarfu mill-ippakkjar tagħhom (pereżempju, xkejjer bit-tikketta li tindika l-użu tagħhom) u mill-prezz oġhla tagħhom.

- 0713 10 10**
u
0713 10 90 **Piżelli (*Pisum sativum*)**
In-Noti ta' Spjega għal subtitlu 0708 10 00 japplikaw, *mutatis mutandis*.
- 0713 20 00** **Ċicri (*garbanzos*)**
Ċicri ta' dan is-subtitlu huma tal-ġens *Cicer* (prinċipalment *Cicer arietinum*) kemm jekk għaż-żriegħ, jew għal konsum minn bnedmin jew bhala ikel għall-annimali.
- 0713 31 00** **Fażola ta' l-ispeċi *Vigna mungo* (L.) Hepper jew *Vigna radiata* (L.) Wilczek**
Ara n-Noti ta' Spjega SA għal subtitlu 0713 31.
- 0713 32 00** **Fażola żgħira ħamra (*Adzuki*) (*Phaseolus* jew *Vigna angularis*)**
Fażola *adzuki* dejjem tkun innegozjata niexfa. Qabel il-pjanta ta' l-*adzuki* tkun immaturat, il-fażola tkun ħadra u jkun fiha proporzjon għoli ta' ilma. Ladarba l-pjanta tkun immaturat, il-fażola ssir ħamra u tinxfef.
- 0713 35 00** **Fażola tal-ghajn (*Vigna unguiculata*)**
Dan is-subtitlu jinkludi horsegram (qabel kienu *Dolichos sinensis* ssp. *sesquipedalis*), li hija meqjusa bhala fażola ta' l-ispeċi *Vigna*. L-ismijiet *Dolichos unguiculata* u *Dolichos sinensis* huma sinonimi li m'għadhomx jintużaw għall-fażola ta' l-ispeċi *Vigna*. Konsegwentement, il-horsegram b'mod korrett huwa msejjah "*Vigna unguiculata* (L.) Walp. ssp. *sesquipedalis*".
- 0713 40 00** **Ghads**
Dan is-subtitlu jkopri biss ghads tal-*genera Ervum* jew *Lens*, perzempju, il-ħafna varjetajiet ta' l-ghads komuni (*Ervum lens* jew *Lens esculenta*) u ġulbiena jew *ervil* ta' l-ghads (*Ervum ervilia*).
- 0713 90 00** **Oħrajn**
Dan is-subtitlu jinkludi, bl-eċċezzjoni tal-horsegram tas-subtitlu 0713 35 00 u tal-piżella tal-ħamiam (*Cajanus cajan*) tas-subtitlu 0713 60 00, *dolichos* ta' l-ispeċi *Dolichos* bħalma huwa l-lablab (*Dolichos lablab*), il-*jack bean* (*Canavalia ensiformis*), il-fażola tal-bellus (*Mucuna utilis*) u żrieragħ tal-guar (*Cyamopsis tetragonoloba*).
Dawn li ġejjin huma esklużi minn dan is-subtitlu: ġulbiena ħlif ta' l-speċi *Vicia faba* (subtitlu 1209 29 45) u ħlif iż-żerriegħa tal-lupina (*Lupinus*) (subtitlu 1209 29 50).
- 0714** **Manjoka, ararut, salep, articoċks, patata helwa u gheruq u tuberi simili b'kontenut għoli ta' lamtu jew inulina, friski, imkesshin, friżati jew immnixfin, kemm jekk f'lieli jew f'forma ta' gerbub kif ukoll jekk le; sago pith**
It-terminu "f'forma ta' gerbub" huwa definit f'Nota 1 għal din it-taqsim.
- 0714 10 00** **Manjoka (kassava)**
Dan is-subtitlu jinkludi:
1. l-gheruq tuberuzi ta' manjoka, li minnhom hemm żewġ varjetajiet (*Manihot utilissima* u *Manihot aipi*); l-gheruq huma rrangati bħall-imagħzel ta' rota; il-piż tagħhom mal-ħsad jista' jvarja minn 500 g sa 3 kg jew iżjed;
2. gerbub jista' jkun magħmul minn frak agglomerat ta' gheruq ta' manjoka jew dqiq jew pasti agglomerati ta' l-gheruq (ara n-Noti ta' Spjega SA għal titlu 0714, tieni paragrafu).
- 0714 20 10**
u
0714 20 90 **Patata helwa**
Patata helwa hija tuberi bil-laħam li jkun abjad, isfar jew aħmar li tiddependi fuq il-varjeta' u tiġi minn pjanta erbaċeja li tixxeblek (*Ipomea batatas*).
- 0714 90 20** **Ararut, salep u gheruq u tuberi simili b'kontenut għoli ta' lamtu**
Dan is-subtitlu jinkludi:
1. l-gheruq ta' ararut, li jagħmlu parti minn varji speċji veġetali skond l-origni tagħhom: ararut (*Maranta arundinacea*), ararut Indjan (*Maranta indica*), *tacca* (*Tacca pinnatifida*), ararut ta' Queensland (*Canna edulis*);
2. l-gheruq ta' *salep* meħudin minn varjetajiet differenti ta' pjanti tal-ġens *Orchis*;
3. l-gheruq mejjet ta' *dahlia*s u gheruq tuberji mejtin oħrajn ta' fjuri;
4. Il-basal taċ-ħufa (*Cyperus esculentus*), magħrufa wkoll bhala "tiger nut".

0714 90 90**Oħrajn**

Dan is-subtitlu jinkludi varjetajiet differenti ta' artiċokks (pereżempju, *Helianthus tuberosus*, *Helianthus strumosus* u *Helianthus decapetalus*) u l-ilbieba mimlija lamtu imsejha "sago" meħuda miz-zkuk ta' ċertu palmi ta' diversi varjetajiet ta' speċi (*Metroxylon*, *Rumphii*, *Raphia ruffia*, *Arenga*, eċċ.).

KAPITLU 8

FROTT U ĠEWŻ TAJBIN GĦALL-IKEL; QOXRA TAL-FROTT TAĊ-ĊITRU JEW BETTIEH

Ġenerali

Dan il-kapitlu jinkludi frott għal għanijiet ta' distillazzjoni fil-forma ta' polpa raffa, anki jekk fermentazzjoni naturali tkun bdiet.

- 0801** **Ġewż ta' l-Indi, ġewż tal-Brażil, u ġewż ta' l-anakardju, friski jew immixxin, imqaxxin jew imfisdqin jew le**
- 0801 21 00** **Ġewż tal-Brażil**
u
0801 22 00 Dan il-ġewż b'qoxra iebes reminixxenti għal felli ta' mandolin f'sura u f'daq; il-qoxra tagħlaq qalba kbira bi wiċċ ta' qatgħa triangolari f'envelop fibruża lewn kannella.
- 0802** **Ġewż iehor, frisk jew immixxef, imqaxxar jew imfesdaq jew le**
- 0802 21 00** **Ġellewż (*Corylus spp.*)**
u
0802 22 00 Dawn is-subtitli jinkludu ġellewż jew *cobs* (frott ta' *Corylus avellana*), ġewż Tork (frott ta' *Corylus colurna*) u ġellewż (frott ta' *Corylus maxima*).
- 0802 41 00** **Qastan (*Castanea s pp.*)**
u
0802 42 00 Dan is-subtitlu jkopri biss qastan helu tajeb għall-ikel tal-ġens *Castanea*; dan għalhekk ma jinkludix qastan ta' l-ilma jew xewket il-ghadma (frott ta' *Trapa natans*) li jaqgħu f'subtitlu 0802 90 85 jew qastan salvaġġ (*Aesculus hippocastanum*) li jaqa' f'titlu 2308.
- 0802 51 00** **Pistaċċi**
u
0802 52 00 Pistaċċi huma l-frott tas-siġra tal-pistaċċi (*Pistacia vera*), li huma kultivati prinċipalment fi Sqallija, Greċja u l-Lvant Nofsani.
 Il-ġewża tal-pistaċċi hija d-daqs ta' żebbuġa żgħira li tikkonsisti f'qoxra ratba, rqiqa u s-soltu umda li hija hamra-kannella f'kulurha, raffa hafna fuq il-wiċċ u kemm kemm aromatika, qoxra bivalvi li hija ċara f'kulurha u qisha magħmula mill-injam, u qalba mtawwla b'gilda hamra-kannella li hija hadra ċara ġewwa u għandha toġhma pjaċevoli u mhux qawwija.
- 0802 90 50** **Ġewż ta' l-arżnu**
 Dan is-subtitlu jinkludi qlub ta' ġewż ta' l-arżnu (frott ta' *Pinus pinea*), kemm jekk fil-kon u kemm jekk le.
- 0802 90 85** **Oħrajn**
 Dan is-subtitlu jinkludi żerriegħa ta' l-arżnu ta' l-Arolla (frott ta' *Pinus cembra*) kemm jekk magħluqin fil-kon u kemm jekk le.
- 0803** **Banana, inkluzi pjantaġġini, friski jew immixxin**
- 0803 10 10** **Friski**
 Pjantaġġini jstgħu ikunu sa 50 ċm f'tul u huma ikbar u għandhom wiċċ ta' qatgħa iktar angolari minn banana ta' subtitlu 0803 90 10. Il-lamtu li hemm go pjantaġġini jvarja minn dak li hemm go banana tal-mejda minhabba li dan ma jsirx helu meta jsir misjur. Pjantaġġi m'għandhomx riha distinta. Huma m'humiex tajbin biex jittiekle nejjin. Huma s-soltu jinqatgħu meta jkunu ħodor u jittiekle msajrin.
- 0804** **Tamal, tin, ananas, avokado, gwav, mang u mangostan, friski jew immixxin**
- 0804 40 00** **Avokado**
 Lanġas ta' l-avokado jew avokado huma l-frott tas-siġra ta' l-avokado (*Persea americana Mill.*); huma frott bil-ghadma mlaħħam, hafna drabi pjuttost kbar, sferikali, forma ta' lanġas jew forma ta' flixxun għonqu twil skond il-varjeta', ġieli jinkludu għadma kbira. Il-ġilda hija hadra skura, krimżi, vjola jew roża f'kulurha. Il-laħam sod taħt il-ġilda huwa abjadfl-aħdar f'kulurih meta misjur u safrani qrib l-ghadma.

- 0804 50 00** **Gwav, mang u mangostan**
- Gwav huwa l-frott tas-siġra tal-gwav (*Psidium guayava* L.); gwav huma *berries* li l-laħam tagħhom huwa ta' kulur li jvarja (bajdani, roża, krema, ħamrani jew aħdar) u li fihom ħafna żerriegħa żgħira.
- Mang huma l-frott tas-siġra tal-mang (*Mangifera indica*); mang huma frott bil-ghadma mlaħħam li fihom ghadma ċatta f'fibri herġin minnha. Jeżistu ħafna varjetajiet ta' mang, li jvarjaw fil-piż (minn 150 g sa 1 kg), hlewwa u toġhma (uhud minnhom għandhom daqsxejn toġhma ta' terpentina).
- Mangostan huwa frott tas-siġra tal-mangostan (*Garcinia mangostana*). Il-frotta hija *berry* ta' kulur kannella-vjola meta misjura b'perikarpu wiesa li fih ħafna żerriegħa mdawwrin b'*aril* li huwa abjad, zokkri u li għandu toġhma partikolarment delikata.
- 0805** **Frott taċ-ċitru, frisk jew immixxef**
- 0805 10 20** **Laring ħelu, frisk**
- Dan is-subtitlu jkopri biss laring ta' l-ispeċi *Citrus sinensis*.
- Dawn jinkludu laring tad-demmm jew semi-tad-demmm.
- Laring tad-demmm huwa laring li l-qoxra (spiss iktar minn nofs il-wiċċ), il-laħam u l-meraq tiegħu għandu pigmentazzjoni minħabba l-preżenza ta' karotina. Fil-każ ta' semi-tad-demmm, il-pigmentazzjoni tkun ġeneralment tidher inqas u limitata għal-laħam u l-meraq.
- Laring tad-demmm jinkludu "Ovali tad-demmm", "sanguinas redondas", "Tad-demmm tal-Brazil", "Sanguinelli", "Doubles fines", "Tad-demmm ta' Washington" jew "doubles fines imtejbin" jew "tad-demmm kbar" u "Portugiżi".
- 0805 10 80** **Oħrajn**
- Dan is-subtitlu jinkludi laring morr (Laring ta' Seville), il-frott ta' l-ispeċi *Citrus aurantium*. Dawn jintużaw prinċipalment għal preservattivi.
- 0805 20 30** **Monreales u satsumas**
- Satsumas (*Citrus reticulata* Blanco var. *unshiu* (Swing)) huma varjeta' bikrija ta' mandolin. Il-frotta hija kbira, safra-oranġjo f'kulurha, immerrqa, mhux aċituża u mingħajr żerriegħa.
- 0805 20 50** **Mandolin u wilkings**
- Mandolin (*Citrus nobilis* Lour. jew *Citrus reticulata* Blanca) jista' jintgħaraf minn laring ordinarju mill-forma iżgħar, iċċattjata tagħhom, minn tqaxxir ehfef, minn tqassim distint tal-felli tagħhom u mit-toġhma aktar ħelwa u tfuħ tagħhom.
- Wilking huma ibridi ta' varjeta' (*cultivar*) tal-mandolina tal-werqa taż-żafzafa u tal-mandolina tat-Tempju (Mandolina re) (hija nnifisha hija ibrida ta' mandolin u laring morr). Dawn jixhbu l-mandolin, iżda huma ikbar u ppuntati f'tarf minnhom.
- 0805 20 70** **Tangerines**
- Dan is-subtitlu jkopri *tangerines* (*Citrus reticulata* Blanco var. *tangerina*).
- 0805 20 90** **Oħrajn**
- Dan is-subtitlu jinkludi:
1. *tangelos*, ibridi ta' *tangerine* u grejpfрут;
 2. *ortaniques*, ibridi ta' laring u *tangerine*;
 3. *malaquinas*, ibridi ta' laring u mandolin;
 4. tangors.
- 0805 40 00** **Grejpfрут, inkluzi pomelos**
- Dan is-subtitlu jkopri frott ta' l-ispeċi *Citrus grandis* u *Citrus paradisi*. Dawn il-frott għandhom qoxra safranija ċara u huma ġeneralment ikunu ikbar minn laring, bil-forma ta' sfera li tista' tkun daqsxejn iċċattjata, u il-laħam ikun isfar jew fir-roża u aċituż fit-toġhma.

- 0805 50 90** **Xkomp (*Citrus aurantifolia*, *Citrus latifolia*)**
 Dan is-subtitlu jkopri il-varjetajiet kollha ta' l-ispeċi *Citrus aurantifolia* u *Citrus latifolia*.
 Xkomp huwa frott żgħir, kwazi tond jew ovali, b'qoxra rqiqa, li taghti fl-aħdar jew isfar fl-aħdar. Il-polpa tal-meraġ hija hadra u aċituża hafna.
- 0805 90 00** **Ohrajn**
 Dan is-subtitlu jinkludi:
 1. trong (*Citrus medica*), bħal lumija kbira b'qoxra hoxna hafna li għandha wiċċ imħattab; il-laħam huwa fragranti hafna, il-polpa hija aċituża u l-qoxra biz-zokkor tintuża hafna għal kejkijiet u hlewriet;
 2. *kumquats* (*Fortunella japonica*, *F. hindsii* u *F. margarita*), hija frotta d-daqs ta' żebbuġa kbira, tonda jew tawwalija mingħajr ċattjaturi fit-truf, b'qoxra lixxa, b'ammont żgħir ta' polpa u toghma daqsxejn morra; il-qoxra tagħhom hija helwa u tittiekel nejja jew f'forma ta' puré; huma ġieli jintużaw ukoll għal hlewriet;
 3. *chinottos* (*Citrus aurantium* var. *myrtifolia*);
 4. bergamott (*Citrus aurantium* var. *bergamia*), speċi ta' laring, isfar ċar f'kulur u b'forma ta' langas, b'toghma daqsxejn morra, l-iżjed li jintuża għall-produzzjoni ta' żejt essenzzjali.
 5. oroblanco jew sweetie (*Citrus grandis* Osbeck × *Citrus paradisi* Macf.), tahlita bejn pomelo mingħajr aċidu u grejpfrut bajda, b'qoxra hoxna ta' lewn aħdar jghajjat jew dehbi; mid-daqs hija kemxejn akbar mill-grejpfrut b'anqas żerriegħa u b'toghma aktar helwa.
- 0806** **Gheneb, frisk jew immixxef**
- 0806 10 10** **Gheneb tal-mejda**
 Gheneb tal-mejda ġeneralment ivarja minn gheneb ta' l-inbid kemm fl-apparenza kif ukoll fit-tip ta' ppakkjar. Filwaqt li gheneb tal-mejda jkun l-iktar preżentat f'kaxx, kartun, trejjs, ċestuni jew panjieri żgħar issiġillati, gheneb ta' l-inbid ikun preżentat jew f'qoffiet kbar, kaxx ta' l-ippakkjar miftuħin jew f'banji li fihom l-gheneb is-soltu jkun ppakkjati hafna, mgħaffġin jew semi-pressati.
- 0806 20 10** **Passolina**
 Il-passolini huma l-prodott immixxef miksub minn gheneb tal-varjetajiet (*cultivars*) Korinthiaki N. (*Passolina sewda*) (*Vitis vinifera* L.). Huma żgħar, tondi, mingħajr zkk u prattikament mingħajr żerriegħa, vjola skur li jxaqleb lejn l-iswed f'kulurhom u helwin hafna.
- 0806 20 30** **Sultana**
 Is-sultana hija l-prodott immixxef miksub minn gheneb tal-varjetajiet (*cultivars*) Sultana B. (jew *Thompson Seedless*) (*Vitis vinifera* L.). Hija mingħajr żerriegħa, ta' daqs medju, ta' kulur dehbi li jxaqleb lejn il-kannella u helwa.
- 0806 20 90** **Ohrajn**
 Dan is-subtitlu jinkludi l-gheneb immixxef kollu l-ieħor apparti l-passolini u s-sultana.
 L-gheneb tal-muskatell imqadded huwa l-prodott immixxef miksub minn gheneb tal-varjetajiet (*cultivars*) ta' Moschato Alexandreas B. (jew *Muskatell*, jew *Malaga*) (*Vitis vinifera* L.). Dan fih iż-żerriegħa.
- 0807** **Bettieħ (inkluz dulleieħ) u pawpaw (papaj), friski**
- 0807 11 00** **Dulleieħ**
 Dulleieħ huwa l-frott ta' l-ispeċi *Citrillus vulgaris* Schrad. Huma jistgħu jikbru sa piż ta' 20 kg. Il-laħam m'huwiex helu hafna, fih hafna ilma u s-soltu aħmar jghajjat f'kulur u jkun fih żrieragħ suwed.
- 0807 19 00** **Ohrajn**
 Dan is-subtitlu jinkludi frott ta' l-ispeċi *Cucumis melo*, li tiegħu jeżistu hafna varjetajiet, partikolarment il-bettieħa tal-misk (var. *reticulatus* Naud.) b'qoxra retikulata, il-bettieħa zokkrija (var. *saccharus* Naud.), il-cantaloupe (var. *cantalupensis* Naud.) b'ixfra mmarkati fuq il-ġilda, il-bettieħa tax-xitwa (var. *inodorus* Naud.) u l-bettieħa tal-ġilda lixxa. Il-frotta hija normalment kbira, sferika jew ovali, b'qoxra jew lixxa jew raffa; il-laħam huwa sod u mmerraq, safrani oranġjo jew abjad, b'toghma zokkrija. Lċ-ċentru tal-frotta, li għandu iżjed fibri u huwa vojta, jikkonsisti f'numru ta' żrieragħ ċatti, ovali li jleqq u huma safranin-bojod.

- 0807 20 00** **Pawpaw (papaj)**
Papaj (*Carica papaya*), magħruf ukoll bhala pawpaw, huma frott imtawwlin u tonidi, jew lixxi jew daqsxejn linji, safranin ħodor għal orangjo meta misjurin, li jistgħu jvarjaw fil-piż minn ftit mijiet ta' grammi għal hafna kilogrammi. Il-laħam, simili f'konsistenza għal dak ta' bettieħ, isfar jagħti għall-orangjo f'kulurih, zokkri u fragranti għal gradi li jvarjaw, jagħlaq ħofra li fiha numru kbir ta' żrieragħ tonidi, suwed imdawwrin bil-polpa.
- 0808** **Tuffieħ, lanġas u sfargel, friski**
- 0808 10 10** **Tuffieħ tas-sidru, bil-kwantita', mis-16 ta' Settembru sal-15 ta' Diċembru**
Dan is-subtitlu jkopri tuffieħ li, minħabba l-apparenza u l-karatteristiċi tagħhom (frott mingħajr grad u mhux ssortjat, generalment iżgħar minn frott għad-deżerta b'toghma morra jew mhux tajba għall-palat, valur baxx, eċċ.), jistgħu jintużaw biss għall-manifattura ta' xorb, fermentat jew le. Dawn għandhom ikunu f'massa, mingħajr separaturi, fil-mezzi ta' trasport tagħhom (eż., vaguri tal-ferrovija, kontejners kbar, trakkijiet jew *lighters*).
- 0808 30 10** **Lanġas tal-Perry, bil-kwantita', mill-1 ta' Awissu sal-31 ta' Diċembru**
In-Noti ta' Spjega għal subtitlu 0808 10 10 japplikaw, *mutatis mutandis*.
- 0809** **Berquq, ċirasa, ħawħ (inkluż nuċiprisk), għanbaqar u pruna selvaġġa (sloes), friski**
- 0809 21 00** **Ċirasa**
u
0809 29 00 Dawn is-subtitli jkopru l-varjetajiet kollha ta' ċirasa, inkluż ċirasa selvaġġ u partikolarment iċ-ċirasa komuni (frotta ta' *Prunus cerasus*), ċirasa *morello* (frott ta' *Prunus cerasus var. austera*), ċirasa tal-qalb (frott ta' *Prunus avium var. juliana*) u ċ-ċirasa tal-qalb tal-laħam iebes (frott ta' *Prunus avium var. duracina*), u *geans* (frott ta' *Prunus avium* jew *Cerasus avium*).
- 0809 30 10** **Ħawħ, inkluż nuċiprisk**
u
0809 30 90 B'differenza minn ħawħ, nuċiprisk għandhom qoxra lixxa.
- 0809 40 90** **Pruna selvaġġa (sloes)**
Pruna selvaġġa hija l-frotta ta' pruna selvaġġa jew *blackthorn* (*Prunus spinosa*).
- 0810** **Frott iehor, frisk**
- 0810 20 10** **Lampun**
Dan is-subtitlu jinkludi l-frott ta' *Rubus idaeus*, *Rubus illecebrosus*, *Rubus occidentalis* u *Rubus strigosus*. Ftit varjetajiet għandhom frott aħmar, oħrajn abjad.
- 0810 30 10** **Passolina sewda**
Dan is-subtitlu jkopri l-frott globulari ta' *Ribes nigrum* L.
- 0810 30 30** **Passolina ħamra**
Dan is-subtitlu jkopri l-frott ta' *Ribes rubrum* L.
- 0810 40 10** **Għeneb tal-muntanja (cowberries), foxberries jew cranberries tal-muntanja (frott ta' l-ispeċi *Vaccinium vitis-idaea*)**
Il-frott huwa aħmar jew roża f'kuluru.
- 0810 40 30** **Frott ta' l-ispeċi *Vaccinium myrtillus***
Il-frott huwa blu fl-iswed f'kuluru.

0810 50 00

Ribes Ċiniż (kiwifruit)

Dan is-subtitlu jkopri r-ribes ċiniż ta' l-ispeċi *Actinidia chinensis* Planch. jew *Actinidia deliciosa*.

Dan il-frott, li huwa d-daqs ta' bajda, għandu hafna polpa, b'toghma morra-helwa, u l-qoxra sufija tiegħu hija hađranija-kannella f'kulurha.

0810 90 20

Tamarind, frott ta' l-anakardju, liċċi (litchi), frott tas-sġra tal-hobż (jackfruit), frott tas-sapodilja, frott tal-passjoni, karambola u pitahaja

Tamarind (frott ta' *Tamarindus indica* u *Tamarindus officinalis*), huwa normalment preżentat f'negozju internazzjonali (miżwed, jew polpa li ma fihix zokkor jew sustanzi ohra miżjudin u lanqas trattata mod ieħor), huwa klassifikat f'subtitlu 0813 40 65.

Frott tas-sġra tal-hobż huwa l-frott ta' *Artocarpus heterophylla* u ta' *Artocarpus integrifolia*. Il-liċċi huwa l-frott ta' *Litchi chinensis*. Il-frott tas-sapodilja jew naseberry huwa l-frott ta' *Achras sapota*.

Dan is-subtitlu jinkludi frott tal-passjoni jew *granadillas* jew *passifloras* (eż. "maracuja"), bħall-ispeċi li ġejjin: il-*granadilla* vjola (*Passiflora edulis*), il-*granadilla* ġganteska (*Passiflora quadrangularis*) u l-*granadilla* helwa (*Passiflora ligularis*).

0810 90 75

Ohrajn

Bħala zieda mal-prodotti msemmijin fin-Noti ta' Spjega għal titlu 0810, it-tieni paragrafu, (8) (minbarra liċċi (litchi) u frott tas-sapodilja) dawn is-subtitli jinkludu

1. frott ta' l-ubrajgola (frott ta' *Arbutus unedo*);
2. *barberries* (frott ta' *Berberis vulgaris*);
3. frott taz-ziju tal-baħar (frott ta' *Hippophäe rhamnoides*);
4. sġra tas-sorba (jew sorba) jew *service-berries* (eż. frott ta' *Sorbus domestica* u *Sorbus aria*);
5. frott annwaċeju (frott ta' *Annona cherimola* (*cherimoya*) u *Annona reticulata* (qalb tal-gendus kastrat));
6. il-varji speċi ta' *Physalis* jew *alkekengi* (frott ta' *Physalis alkekengi* (fanal Ċiniż) jew *Physalis pubescens*);
7. frott tal-*flacourtia* jew għanbaqra tal-Madagaskar jew għanbaqra tal-gvernatur (*Flacourtia cataphracta* u *Idesia polycarpa*);
8. naspli (frott ta' *Mespilus germanica*) u *loquats* jew naspli tal-Ġappun (frott ta' *Eriobotrya japonica*);
9. il-frott ta' varji speċi ta' *Sapotaceae*, eż., *sapotas* (frott ta' *Lucuma mammosa*), iżda hliet għanbaqar tas-sapodillo li jaqgħu f'subtitlu 0810 90 20;
10. speċi li jittieklu ta' *Actinidia*, hliet Ribes Ċiniż (kiwifruit) (*Actinidia chinensis* Planch. jew *Actinidia deliciosa*), li jaqgħu f'subtitlu 0810 50 00;
11. il-frott ta' varji speċi ta' *Sapindaceae*, eż., nefelju (frott ta' *Nephelium lappaceum*) u pulasans (frott ta' *Nephelium mutabile*), iżda hliet liċċi (frott ta' *Litchi chinensis*) li jaqgħu f'subtitlu 0810 90 20.

0811

Frott u ġewż, nejjin jew imsajrin bl-istim jew bit-toghlija fl-ilma, friżati, kemm jekk biż-zieda ta' zokkor jew ta' xi materjal ieħor biex jagħmel helu jew mingħajrha

L-espressjoni "iffriżati" kif iddefinita fin-Noti ta' Spjega SA ta' ma' dan il-kapitolu, it-tieni paragrafu, wiehed għandu jaraha wkoll skont il-kriterji stipulati fis-sentenza tal-Qorti tal-Ġustizzja tal-Unjoni Ewropea fil-kawża 120/75. B'analogija, wara l-interpretazzjoni tal-Qorti ta' dawn il-kriterji fis-sentenza tagħha fil-kawża C-423/09, il-proċess tal-iffriżar għandu jwassal għal tibdiliet sostanzjali u irriversibbli, bir-riżultat li l-prodott ma jibqax fl-istat naturali tiegħu.

Għaldaqstant, il-prodotti jkunu "iffriżati" meta l-prodotti li jkunu soġġetti għal proċessi tal-iffriżar jgħaddu minn tibdidliet irriversibbli b'riżultat ta' dan l-istess proċess, b'mod partikolari fl-istruttura taċ-celloli, bir-riżultat li dawn il-prodotti ma jibqgħux fl-istat naturali tagħhom, anke wara li jibdeu jinhallu jew ikunu nħallu.

Ara Nota Addizzjonali 1 għal dan il-kapitolu dwar subtitli li jinvolvu kontenut ta' zokkor.

0811 20 31

Lampun

Ara n-Nota ta' Spjega għal subtitlu 0810 20 10.

0811 20 39

Passolina sewda

Ara n-Nota ta' Spjega għal subtitlu 0810 30 10.

0811 20 51**Passolina ħamra**

Ara n-Nota ta' Spjega għal subtitlu 0810 30 30.

KAPITLU 9

KAFÈ, TÈ, MATÈ U HWAWAR

Ġenerali

Il-klassifikazzjoni ta' hwawar li kienu mhalltin flimkien jew li kellhom sustanzi oħra miżjudin magħhom hija determinata minn Nota 1 għal dan il-kapitlu.

Skond din in-Nota, tahlit ta' hwawar ma sustanzi oħra, li m'għandhomx il-karattru essenzjali tal-hwawar, huma esklużi minn dan il-kapitlu. Huma jaqgħu f'titlu 2103 jekk jikkonsistu f'kondimenti mhalltin jew hwawar imhalltin. Fil-każ ta' tahlit użat direttament għat-toghma ta' xorb jew fil-preparazzjoni ta' estratti intiżi għall-manifattura ta' xorb, li huma magħmulin minn hwawar ta' pjanti, partijiet ta' pjanti, żrieragħ, frott jew ġewż (shah, mqattgħin, mfarrkin jew magħmulin trab) jew speċi inklużi f'kapitlu oħrajn (kapitlu 7, 11, 12, eċċ.), ara n-Noti ta' Spjega Ġenerali SA għal dan il-kapitlu, is-sitt u s-seba' paragrafi.

Debriti u skart ta' hwawar li inevitabbilmment jinjalghu matul il-hsad u l-hidma sussegwenti (eż., ssortjar jew tnixxif) jew matul operazzjonijiet ta' hażna jew trasportazzjoni, huma klassifikati bħala "la mfarrkin u lanqas mithunin", hlief fejn prodott jista' jintgħaraf (eż., permezz tal-komposizzjoni omoġenja tiegħu) li għadda minn operazzjoni ta' tifik intenzjonata.

L-espressjoni "mfarrak jew mithun" użata fvarji titlu ta' dan il-kapitlu ma tkoprix prodotti mqattgħin f'biċċiet.

0901 Kafè, kemm jekk inkaljat jew bil-kaffeina mnehhija jew le; hlief u qxur tal-kafè; sostituti tal-kafè li fihom kafè fi kwalunkwe proporzjon

0901 11 00

Kafè, mhux inkaljat

u
0901 12 00

Dawn is-subtitli jkopru l-forom kollha ta' kafè mhux inkaljat, kemm jekk bil-kaffeina mnehhija jew le (inklużi fażola jew biċċiet separati waqt l-issortjar, l-għarbil, eċċ.) anki jekk intiż għal użi oħrajn għajr konsum minn bnedmin (pereżempju, estrazzjoni ta' kaffeina).

0901 11 00

Mingħajr ma titnehhieu l-kaffeina

Dan is-subtitlu jkopri kafè mhux inkaljat sakemm dan m'għadda minn ebda proċess biex tkun estratta l-kaffeina.

0901 12 00

Bil-kaffeina mnehhija

Dan is-subtitlu jkopri kafè mhux inkaljat li għadda minn proċess biex tkun estratta l-kaffeina. Is-soltu kafè li kien trattat b'din il-manjiera għandu kontenut ta' kaffeina ta' mhux aktar minn 0,2 % mill-piż, kalkulat fuq il-materjal niexef.

0901 21 00

Kafè, inkaljat

u
0901 22 00

Dawn is-subtitli jkopru l-kafè imsemmi fin-Noti ta' Spjega għal subtitli 0901 11 00 u 0901 12 00 li kienu inkaljati, kemm jekk maħsul, mithunin jew konċentrati jew le.

0901 21 00

Mingħajr ma titnehhieu l-kaffeina

In-Noti ta' Spjega għal subtitlu 0901 11 00 japplikaw, *mutatis mutandis*.

0901 22 00

Bil-kaffeina mnehhija

In-Noti ta' Spjega għal subtitlu 0901 12 00 japplikaw, *mutatis mutandis*.

0901 90 10

Hlief u qxur tal-kafè

Qxur huma l-kisja tal-frotta (*berry*) li tagħlaq il-fażola, li minnhom is-soltu jkun hemm tnejn.

Hlief hija l-hlief interjuri jew "parċmina" li tagħlaq kull fażola li titneħha matul l-inkaljar.

0901 90 90

Sostituti tal-kafè li fihom kafè

Dan is-subtitlu jkopri l-prodotti msemmijin fin-Noti ta' Spjega SA għal titlu 0901, l-ewwel paragrafu, (5). Dawn it-tahlitiet jistgħu jkunu mithunin jew mhux mithunin jew anki kumpressati.

- 0904** **Bżar tal-ġens *Piper*; frott tal-ġens *Capsicum* jew tal-ġens *Pimenta*, immixxef jew imfarrak jew mithun**
- 0904 11 00** **La mfarrak lanqas mithun**
Dan is-subtitlu jkopri l-prodotti msemmin fin-Noti ta' Spjega SA għal titlu 0904, (1). Għandu jkun innutat li *peppercorns* miksurin u biċċiet ta' bżar jibqgħu klassifikati f'dawn is-subtitli sakemm dawn m'humiex ovvjament ir-riżultat ta' thin jew tifrik intenzjonat. Dan japplika wkoll għal trab jew xkupati ta' hwawar, li jikkonsistu fi bżar mhux pur.
Dan is-subtitlu jinkludi *peppercorns* hodor preservati f'soluzzjoni ta' hall jew salmura anki biż-żieda ta' kwantitajiet żgħar ta' aċtu ċitriku.
- 0904 21 10** **Frott tal-ġens *Capsicum* jew tal-ġens *Pimenta***
Dawn is-subtitli jinkludu prodotti koperti minn Noti ta' Spjega SA għal titlu 0904, (2), meta mnixxfen jew imfarrkin jew mithunin.
- 0904 21 10** **Bżar helu (*Capsicum annuum*)**
Il-bżar indikat f'din is-subtitlu (*Capsicum annuum*) hu relattivament kbir fid-daqs u għandu palat helu (minghajr it-togħma taħraq). Jista' jkollu kuluri differenti. Din is-subtitlu tkopri biss il-bżar xott, shiħ jew f'biċċiet imma li ma jkun la midrus u lanqas mithun.
- 0906** **Kannella u fjuri tas-siġra tal-kannella**
- 0906 11 00** **La mfarrak u lanqas mithun**
Dawn is-subtitli jinkludu, pereżempju:
1. stikek li jikkonsistu fi strixxi ta' qoxra jew "*quills*" mdawwrin ġo xulxin u li jilhqun tul sa 110 ċm;
 2. biċċiet magħmulin billi jinqatgħu stikek tal-kannella sa tulijiet speċifiċi (eż., 5 sa 10 ċm);
 3. qoxra f'biċċiet ta' tulijiet u hxuniet varji bħal "*quillings*" (b'cejjeċ u skart li jinqalghu mill-qtugħ ta' stikek tal-kannella għal tulijiet standard), "*featherings*" u "*laqx*" (biċċiet żgħar taz-zokk tal-kannella miksubin matul it-tneħħija taz-zokk u użati partikolarment fil-manifattura ta' *essenza tal-kannella*).
- 0906 11 00** **Kannella (*Cinnamomum zeylanicum Blume*)**
Ara n-Noti ta' Spjega SA għal subtitlu 0906 11.
- 0907** **Msiemer tal-qronfol (frott shiħ, imsiemer u zkuk)**
Dan it-titlu jkopri ukoll msiemer tal-qronfol mfarrkin jew mithunin.
- 0908** **Noċemuskata, qoxra ta' barra tagħha (*mace*) u kardamomu**
- 0908 11 00** **La mfarrak u lanqas mithun**
Ara n-Noti ta' Spjega SA għal titlu 0908, paragrafu (a).
Dan is-subtitlu jkopri noċemuskata li hija ż-żerriegħa tas-siġra tan-noċemuskata (*Myristica fragrans*).
Dan is-subtitlu jinkludi ukoll noċemuskati shaħ għall-manifattura industrijali ta' żjut essenzjali jew reżinojdi, li spiss ikunu trattati b'ilma bil-ġir bħala protezzjoni minn insetti, u noċemuskata ta' kwalita'inferjuri bħal dawk li nixfu jew li tkissru matul il-hsad, u huma nnegożjati taht id-deskrizzjonijiet "skart", BWP (mkissrin, bid-dud, msewwees u mmermer) jew "difettużi".
- 0908 21 00** **Qoxra ta' barra tan-noċemuskata (*mace*)**
Ara n-Noti ta' Spjega SA għal titlu 0908, paragrafu (b).
- 0908 31 00** **Kardamomu**
Ara n-Noti ta' Spjega SA għal titlu 0908, paragrafu (ċ), (1) sa (4).
- 0908 32 00**

- 0909** **Żrieragh tal-ħlewwa, *badian*, bużbież, kosbor, kemmun jew ħlewwa Ġermaniża (*caraway*); frott tal-ġniebru**
- 0909 21 00** **Żrieragh tal-kosbor**
u
0909 22 00 Ara n-Noti ta' Spjega SA għal titlu 0909, l-ewwel u t-tielet paragrafi.
 Żrieragh tal-kosbor huma sferiċi b'kulur ċar isfar-kannella. Huma għandhom toghma zokkrija u daqsxejn qawwija.
- 0909 31 00** **Żrieragh tal-kemmun**
u
0909 32 00 Ara n-Noti ta' Spjega SA għal titlu 0909, l-ewwel u t-tielet paragrafi.
 Żrieragh tal-kemmun huma ovali, imtawwlin u mkemmxin.
- 0909 61 00** **Żrieragh tal-ħlewwa, *badian*, bużbież; passolina tal-ġniebru**
u
0909 62 00 Ara n-Noti ta' Spjega SA għal titlu 0909, l-ewwel u t-tielet paragrafi.
 Żrieragh tal-ħlewwa Ġermaniża (*caraway*) huma ovali, imtawwlin u mkemmxin.
- 0910** **Ġiŋġer, żaġħfran, żaġħfran ta' l-Indja (*turmeric*, *kurkuma*), saġhtar, weraq tar-rand, kàri u ħwawar ohrajn**
- 0910 11 00** **Ġiŋġer**
u
0910 12 00 Ara n-Noti ta' Spjega SA għal titlu 0910, paragrafu (a).
 Dawn is-subtitli jkopru rizomi ta' ġiŋġer (*Amomum zingiber L.*), li jistgħu jkunu preżentati friski, imnixxfen jew imfarrak. Dan is-subtitlu jinkludi "grey" (magħruf ukoll bhala ġiŋġer "iswed") ġiŋġer (mhux imqaxxar) u ġiŋġer "abjad" (imqaxxar).
- 0910 20 10** **Żaġħfran**
u
0910 20 90 Ara n-Noti ta' Spjega SA għal titlu 0910, (b).
- 0910 30 00** **Żaġħfran ta' l-Indja (*turmeric*, *kurkuma*)**
 Ara n-Noti ta' Spjega SA għal titlu 0910, (ċ).
 Żaġħfran ta' l-Indja tond kummerċjali jiġi mit-tuberu prinċipali, li huwa kbir u ttundjat, filwaqt li żaġħfran ta' l-Indja twil jiġi mit-tkabbiriet tal-ġnub ta' fuq it-tuberu, li spiss ikunu ovali jew ċilindriċi.
- 0910 91 05** **Taħlit imsemmi f'nota 1(b) għal dan il-kapitlu**
sa
0910 91 90 Ara n-Noti ta' Spjega SA għal titlu 0910, (e) u (g).
- 0910 91 05** **Kàri**
 Trab tal-kàri huwa definit fin-Noti ta' Spjega SA għal titlu 0910, (e); biż-żieda ta' ingredjenti minuri ta' sustanzi ohrajn (melh, żerriegħa tal-mustarda, dqiġ minn legum) li ma jibdlux il-klassifikazzjoni ta' dawn it-taħlitiet.
- 0910 99 31** **Saġhtar**
sa
0910 99 39 Dawn is-subtitli jkopru l-hafna speċi ta' saġhtar (*Thymus vulgaris*, *Thymus zygis*, *Thymus serpyllum L.* jew is-saġhtar salvaġġ), kemm jekk imnixxef jew le.
- 0910 99 31** **Saġhtar salvaġġ (*Thymus serpyllum L.*)**
 Dan is-subtitlu jkopri biss saġhtar ta' l-ispeċi *Thymus serpyllum L.*

0910 99 33

Oħrajn

Dan is-subtitlu jinkludi l-weraq u l-fjuri maqluġhin u mnixxfen ta' *Thymus vulgaris* u *Thymus zygis*.

0910 99 50

Weraq tar-rand

Dan is-subtitlu jkopri l-weraq tas-siġra tar-rand (*Laurus nobilis*), kemm jekk imnixxfen jew le.

0910 99 91

Oħrajnu
0910 99 99

Dawn is-subtitli jinkludu wkoll iż-żrieragħ tax-xibt (*Anethum graveolens*), Kani u "bżar tat-tip Negro" li jkun prodott mill-frotta tax-*Xylopiya aethiopica*.

Madanakollu, minkejja l-fatt li huma komunement jintużaw bhala hwawar, dawn li ġejjin m'humiex klassifikati f'dawn is-subtitli:

- (a) żrieragħ tal-mustarda (titlu 1207);
- (b) kull tip ta' riżomi tal-*galanga* (titlu 1211);
- (ċ) il-prodott imsejjaħ "żagħfran bagħal" jew "għosfor", il-kulur tiegħu huwa iżjed aħmar minn dak ta' żagħfran ta' veru u jikkonsisti fil-fjuri ta' għosfor jew *zaffre* — *Carthamus tinctorius* jew *Carthamus oxyacantha* jew *Carthamus palaestinus* (titlu 1404).

Hafna pjanti ta' hwawar li m'humiex proprjament hwawar huma ukoll esklużi minn dan il-kapitlu u huma klassifikati partikolarment f'kapitli 7 u 12 (ara n-Noti ta' Spjega għal dawk il-kapitli).

KAPITLU 10

ĊEREALI

Ġenerali

Sbul imnixxfin ta' ċereali (eż., dqiq tal-qamhorrin) li kien blicjat, *impregnated* jew inkella trattat għal għanijiet ornamenti huma klassifikati f'subtitlu 0604 90 99.

Iċ-ċereali jibqgħu kklassifikati f'dan il-Kapitlu, għalkemm ikunu għaddeu minn trattament bis-shana għal finijiet ta' preservazzjoni, li tista' tikkawża li l-hbub parzjalment gelatinizzati u ġieli jinfaqgħu. Il-gelatinizzazzjoni parzjali (pregelatinizzazzjoni) issehh matul il-proċess tat-tnixxif u tikkonċerna biss kwantità żgħira mill-hbub. Din it-trasformazzjoni tal-lamtu mhijiex l-għan ta' l-ipproċessar bis-shana, iżda biss effett tagħha.. Dak it-trattament m'għandux jitqies bhala "ipproċessat mod ieħor" fis-sens ta' Nota 1.(B) għall-Kapitlu 10.

1001

Qamh u meslin

1001 11 00

Qamh durumu
1001 19 00

Ara n-Nota ta' Subtitlu 1 għal dan il-kapitlu u n-Noti ta' Spjega SA għal titlu 1001, l-ewwel paragrafu, (2).

1001 91 20

Qamh komuni u żerriegħa tal-meslin

Żrieragħ huma magħżulin u jistgħu ġeneralment jintgħarfu mill-ippakkjar tagħhom (eż. f'basktijiet b'tikketti li juru l-għan tagħhom) u mill-prezzijiet oġhla tagħhom.

Dawn iż-żrieragħ jistgħu jkunu trattati biex ikunu protetti minn pestijiet jew għasafar, wara li jithawwlu.

1003

Xgħir

1003 10 00

Żerriegħa

Ara n-Noti ta' Spjega għal subtitlu 1001 91 20.

1006

Ross

Ara Nota Addizzjonali 1 għal dan il-kapitlu.

1008

Buckwheat, millieġ u skalora; ċereali oħrajn

1008 60 00

Triticale

Triticale huwa ċereal ibridu li jirriżulta mill-inkroċju ta' qamh ma' segala. Il-qamha ġeneralment tkun ikbar u aktar imtawwla minn dik tas-segala u spiss akbar u iktar imtawwla minn dik tal-qamh; is-saff ta' barra jkun imkemmex.

KAPITLU 11

PRODOTTI TA' L-INDUSTRIJA TAT-THIN; MALT; LAMTI; INULINA; GLUTINA TAL-QAMH

- Nota addizzjonali 2** Fir-rigward tal-ġewż tal-Indi, in-nota addizzjonali 2 ta' dan il-kapitlu tapplika biss għal dqiq, pasta u trab tal-ġewż tal-Indi. Ġewż tal-Indi mqadded imqatta' b'ċejjeċ huwa klassifikat taht is-subtitlu 0801 11 00 u ma jaqax fl-ambitu tal-titlu 1106 anke meta jissodisfa l-kriterji stipulati fil-punt (b) tan-nota addizzjonali 2 ta' dan il-kapitlu.
- Il-ġewż tal-Indi mqadded imqatta' b'ċejjeċ huwa pprezentat fi flieli, biċċiet żgħar jew strixxi rqaq. Id-dqiq, il-pasta u t-trab tal-ġewż tal-Indi jikkonsisti f'particelli fini.
- 1101 00** **Dqiq tal-qamh jew tal-meslin**
Ara Nota 2 għal dan il-kapitlu.
Dqiq ta' dan it-titlu jista' jkun fih kwantitajiet żgħar ta' melh (ġeneralment mhux aktar minn 0,5 %) kif ukoll kwantitajiet żgħar ta' *amylase*, ġermi mithunin u xgħir inkaljat.
- 1102** **Dqiq taċ-ċereali hliet tal-qamh u tal-meslin**
Ara Nota 2 għal dan il-kapitlu.
Dqiq ta' dan it-titlu jista' jkun fih kwantitajiet żgħar ta' melh (ġeneralment mhux aktar minn 0,5 %) kif ukoll kwantitajiet żgħar ta' *amylase*, ġermi mithunin u xgħir inkaljat.
- 1102 20 10**
u
1102 20 90 **Dqiq tal-qamhirrum**
Biex ikun determinat il-kontenut ta' xaham, il-metodu analitiku stipulat f'Anness III, parti H, għar-Regolament tal-Kummissjoni (KE) Nru 152/2009 (ĠU L 054, 26.2.2009, p. 1) għandu jkun applikat skond ir-Regolament tal-Kummissjoni (EEC) Nru 1748/85 (ĠU L 167, 27.6.1985, p. 26).
Dawn is-subtitli jinkludu wkoll dqiq tal-qamhirrum deskritt bhala "dqiq masa", li hu miksub mill-metodu "nixtamilization" karatterizzat minn sajran u tixrib ta' żerriegħa tal-qamhirrun f'taħlita ta' idrossidu talkalċju li wara titnixxef u tintahan.
Kwalunkwe proċess addizzjonali, bħal inkaljar, għandu madankollu jwassal biex prodott bħal dan ikun eskluż minn titlu 1102 (ġeneralment, Kapitlu 19).
- 1103** **Xgħir u barli mithun ohxon (cereal groats), pasta u gerbub**
- 1103 11 10**
sa
1103 19 90 **Xgħir u barli mithun ohxon (groats) u pasta**
1. Ara Noti 1 u 3 għal dan il-kapitlu.
2. Ara n-Noti ta' Spjega SA għal titlu 1103, l-ewwel sitt paragrafi.
3. — Prodotti li ma jaqblux mall-kriterji li jgħarblu stipulati f'Nota 3 għal dan il-kapitlu huma klassifikati f'titlu 1104.
— Prodotti li ma jaqblux mall-kriterji li jgħarblu stipulati f'Nota 3 għal dan il-kapitlu iżda li, wara li kienu mithunin, ġew fil-forma ta' biċċiet ta' qamh tondi, jaqgħu f'wiehed mis-subtitli ta' titlu 1104 li jkopru qamh mithun.
- 1103 13 10**
u
1103 13 90 **Tal-qamhirrun**
Biex ikun determinat il-kontenut ta' xaham, ara n-Noti ta' Spjega għal subtitli 1102 20 10 u 1102 20 90.
Dawn is-subtitli jinkludu wkoll xgħir u nuhhala tad-dqiq tal-qamhirrum deskritt bhala "dqiq masa", li hu miksub mill-metodu "nixtamilization" karatterizzat minn sajran u tixrib ta' żerriegħa tal-qamhirrun f'taħlita ta' idrossidu tal-kalċju li wara titnixxef u tintahan.
Kwalunkwe proċess addizzjonali, bħal inkaljar, għandu madankollu jwassal biex prodott bħal dan ikun eskluż minn titlu 1103 (ġeneralment, Kapitlu 19).
- 1103 20 25**
sa
1103 20 90 **Gerbub**
Ara n-Noti ta' Spjega SA għal titlu 1103, l-aħħar paragrafu.

- 1104** **Ħbub tal-qamħ maħdumin mod ieħor (per eżempju, mqaxxin, imremblin, imqattgħin irqiq, imfarrkin f'biċċiet tondi, mfettin jew mithunin oħxon), ħlief ross ta' titlu 1006; nibbieta ta' ċereali, shiħa, imrembla, mqatta' rqiq jew mithuna**
Il-qamħ imqatta' rqiq li jaqa' f'subtitli 1104 12 90, 1104 19 69 u 1104 19 91 huwa qamħ li kien mqaxxar u mrembel.
- 1104 22 40** **sa** **1104 29 89** **Ħbub oħrajn maħdumin (per eżempju, mqaxxin, imfarrkin f'biċċiet tondi, mfettin jew mithunin oħxon)**
Ara n-Noti ta' Spjega SA għal titlu 1104, tieni paragrafu, (2) sa (5).
- 1104 22 50** **Imfarrkin f'biċċiet tondi**
Bħala zieda mal-qamħ imfarrak f'biċċiet tondi msemmi fin-Noti ta' Spjega SA għal titlu 1104, tieni paragrafu, (4), dan is-subtitlu jkopri biċċiet ta' qamħ li, wara li kienu imfarrkin f'biċċiet tondi, huma hađu l-forma ta' frak żgħar tondi.
- 1104 22 95** **Oħrajn**
Dan is-subtitlu jkopri prodotti miksubin mill-frak ta' qamħ ċereali mhux imqaxxar li ma jaqbilx mal-kriterja ta' għarbil stipulati f'Nota 3 għal dan il-kapitlu.
- 1104 23 40** **Imqaxxin (bla qxur jew imfesdqin), kemm jekk imfettin jew mithunin oħxon u kemm le; imfarrkin f'biċċiet tondi**
Dwar id-definizzjoni tat-terminu "imfarrkin f'biċċiet tondi", ara n-Noti ta' Spjega għal subtitlu 1104 22 50.
- 1104 23 98** **Oħrajn**
Ara n-Noti ta' Spjega għal subtitlu 1104 22 95.
Qamħ tal-qamħirrun imkisser miksub matul l-għarbil ta' qamħ tal-qamħirrun imnaddaf mhux imqaxxar u li jissodisfa l-kriterji stipulati f'Nota 2 (A) għal dan il-kapitlu huwa klassifikat f'dan is-subtitlu bħala qamħ "mhux maħdum mod ieħor għajr mithun oħxon".
- 1104 29 05** **Imfarrkin f'biċċiet tondi**
Ara n-Noti ta' Spjega għal subtitlu 1104 22 50.
- 1104 29 08** **Oħrajn**
Ara n-Noti ta' Spjega għal subtitlu 1104 22 95.
- 1104 29 30** **Imfarrkin f'biċċiet tondi**
Ara n-Noti ta' Spjega għal subtitlu 1104 22 50.
- 1104 29 51** **sa** **1104 29 59** **Mhux maħdumin mod ieħor għajr mithunin oħxon**
Ara n-Noti ta' Spjega għal subtitlu 1104 22 95.
- 1104 30 10** **u** **1104 30 90** **Nibbieta taċ-ċereali, shiħa, irromblata, mqatta' irqiq jew mithuna**
Ara n-Noti ta' Spjega SA għal titlu 1104, tieni paragrafu, (6).
- 1106** **Dqiq, pasta u trab tal-veġetali leguminużi mnixxfen ta' titlu 0713, tas-sagu jew ta' għeruw jew tuberi ta' titlu 0714 jew tal-prodotti ta' Kapitlu 8**
It-termini "dqiq", "pasta" u "trab" huma definiti f'Nota Addizzjonali 2 għal dan il-kapitlu.
Prodotti preżentati f'forma ta' pejst huma esklużi minn dan it-titlu.

1107 Malt, kemm jekk inkaljat jew le**1107 10 11 Mhux inkaljat****sa**
1107 10 99

Kull *malt* li fih l-attività' dijastatika meħtieġa għall-bidla f'zokkor ta' lamtu tal-qamħ hija preżenti jaqa' f'dawn is-subtitli. *Malt* bħal dan jinkludi *malt* aħdar, *malt* bl-arja u *malt* imfarrak, dan ta' l-aħħar spiss ikun subdiviż kummerċjalment f'*malt* ċar (tat-tip *Pilsen*) u *malt* skur (tat-tip ta' *Munich*).

Dawn is-subtitli jinkludu wkoll *malt* aħdar użat għall-konsum mill-bniedem u kkunsmat bl- istess mod bħal rimjiet veġetali, li huwa żerriegħa taċ-ċereali li tkun bdiet tiġġermina iżda ma tkunx għadha giet immixxa.

Il-*malt* shiħ li jaqa' f'dawn is-subtitli huwa karatterizzat minn qalba qisha dqiq, bajda, imrammla. Madanakollu, fil-każ ta' *malt* skur (tat-tip ta' *Munich*) il-kulur tal-qalba f'xi 10 % tal-qamħ ivarja minn isfar għal kannella. Il-qoxra għadha konsistenza niexfa u mrammla. Meta mithun, dan jipproduċi pasta fina u ratba.

1107 20 00 Inkaljat

Dan is-subtitlu jkopri kull *malt* li fih l-attività' dijastatika tnaqqset jew sparixxiet għal kollox wara l-inkaljar u li, bħala konsegwenza, taġixxi biss matul il-*brewing* bħala addittiv għall-*malt* mhux inkaljat sabiex jagħti lill-birra kulur u toġhma speċjali.

Il-kulur tal-qlub ta' *malt* bħal dan ivarja minn abjad maħmuġ għal iswed, skond it-tip.

Dan is-subtitlu jinkludi:

1. *malt* inkaljat li kien inkaljat mingħajr bidla f'zokkor minn qabel jew wara bidla f'zokkor parzjali skond il-grad ta' umidita' tal-*malt* ċar użat. Il-*malt* għandu wiċċ esterjuri jleqq u l-endsperma tiegħu hija sewda mingħajr ma tkun qisha hġieg.
2. *malt* karamelizzat li minnu z-zokkor iffurmat permezz ta' bidla f'zokkor minn qabel kien karamelizzat. Il-kulur ta' dan il-*malt* huwa isfar ċass għal kannella ċar; l-endsperma f'għallinqas 90 % tal-qamħ qisha tal-hġieg mill-apparenza u abjad maħmuġ għal kannella skur f'kulurha. Attività' dijastatika għadha xorta preżenti sa ċertu grad f'*malt* karamelizzat ċar hafna. Proporzjon ta' 10 % ta' qamħ mhux karamelizzat jista' jsehħ.

KAPITLU 12

**ŻRIERAGH U FROTT ŻEJTNIN; DIVERSI QMUH, ŻRIERAGH U FROTT;
PJANTI INDUSTRIJALI JEW MEDIĊINALI; TIBEN U MAGHLEF**

- 1201** **Sojja, imkissra jew le**
Fażola tas-sojja, (żrieragh ta' *Glycine max*), ivarjaw f'kulurhom bejn kannella, ahdar u iswed. Huma Prattikament ma fihomx lamtu iżda huma rikki fi proteini u żejt.
Attenzjoni speċjali ghandha tittiehed mal-klassifikazzjoni tat-tariffa ta' uħud miż-żrieragh negozjati bhala "fażola tas-sojja hadra" jew "fażola hadra". Dawn spiss ma jkunux fażola tas-sojja iżda fażola klassifikata f' titlu 0713.
- 1202** **Karawett, mhux inkaljat jew imsajjar mod iehor, kemm jekk imqaxxar jew imkisser jew le**
Il-karawetta, iż-żerriegħa ta' *Arachis hypogaea*, fiha livell għoli ta' żejt tajjeb għall-ikel.
- 1205** **Lift jew żerriegħa tal-kolza, imkissra jew le**
- 1205 10 10** **Lift jew żerriegħa tal-kolza b'aktu eruciku baxx**
u
1205 10 90 Ara Nota 1 għas-Subtitlu għal dan il-kapitlu u n-Noti ta' Spjega SA għal titlu 1205.
- 1206 00** **Żerriegħa tal-ġirasol, imkissra jew le**
- 1206 00 91** **Imqaxxra; f'qoxra rrigata griż bl-abjad**
Iż-żerriegħa tal-ġirasol għal dan is-subtitlu s-soltu huma intiżi għall-produzzjoni ta' hlewriet, għal ikel ta' l-għasafar jew għal konsum immedjat. Generalment it-tul tagħhom huwa biss nofs it-tul tal-qoxra li jista' jaqbeż 2 ċm. Dawn iż-żrieragh is-soltu jkollhom kontenut ta' żejt ta' bejn wiehed u iehor 30 sa 35 % mill-piż.
- 1206 00 99** **Oħrajn**
Dan is-subtitlu jinkludi żrieragh tal-ġirasol għall-produzzjoni ta' żejt għal konsum minn bnedmin. Dawn ikunu normalment innegozjati fil-qoxra tagħhom li ghandha kulur iswed uniformi. Generalment, it-tul taż-żrieragh u tal-qoxra ikun kważi l-istess. Dawn iż-żrieragh normalment ikollhom kontenut ta' żejt ta' madwar 40 sa 45 % mill-piż.
- 1207** **Żrieragh u frott iehor żejtnin, imkissrin jew le**
- 1207 40 10** **Ġuġġien**
u
1207 40 90 Dawn is-subtitli jkopru ż-żrieragh ta' *Sesamum indicum*.
- 1207 50 10** **Żerriegħa tal-mustarda**
u
1207 50 90 Żerriegħa tal-mustarda tinkiseb minn varji speċi veġetali, eż., *Sinapis alba*, *Brassica hirta*, *Brassica nigra* u *Brassica juncea*.
- 1207 99 96** **Oħrajn**
Sakemm dawn ma jkunux inkluzi f'subtitlu preċedenti ta' dan it-titlu, frott u żrieragh imsemmin fit-tieni paragrafu tan-Noti ta' Spjega SA għal titlu 1207 jaqgħu f'dan is-subtitlu.
Dan is-subtitlu jinkludi wkoll żrieragh tal-qara hamra hodor bil-ġilda ratba li ġenetikament jonqoshom is-saff suberizzat ta' barra tal-qoxra taż-żerriegħa (*Cucurbita pepo* L. convar. *citrullinia* Greb. var. *styriaca* u *Cucurbita pepo* L. var. *oleifera* Pietsch). Dawn il-qara ħomor huma prinċipalment imkabbrin għaž-žejt tagħhom u mhux għal użu bhala veġetali, iż-żrieragh ta' dawn ta' l-aħħar jaqgħu f'subtitlu 1209 91 80.
Dan is-subtitlu ma jinkludix żrieragh tal-qara hamra inkaljati (subtitlu 2008 19 jew 2008 97).
- 1208** **Dqiq u pasti ta' żrieragh jew frott żejtnin, ħlif dawk tal-mustarda**
Ara Nota 2 għal dan il-kapitlu.

- 1209 Żrieragh, frott u spori, ta' kwalita' użati għaż-żriegħ**
- 1209 10 00 Żerriegħa tal-pitravi**
Dan is-subtitlu jkopri biss żerriegħa ta' pitravi (*Beta vulgaris* var. *altissima*).
Inkluża hawnhekk ukoll hawn żerriegħa msejha żerriegħa monoġerminattiva, miksuba jew permezz ta' proċessar ġenetiku jew permezz ta' qsim tal-glomeruli (żerriegħa msejha maqsuma jew imraqqa minn qabel), kemm jekk imdawwra f'qoxra u kemm jekk le, l-iżjed komuni hija dik ibbażata fuq it-tafal.
- 1209 29 60 Żerriegħa tal-pitravi għall-ghalf (*Beta vulgaris* var. *alba*)**
Dan is-subtitlu jkopri wkoll żerriegħa msejha żerriegħa monoġerminattiva, miksuba jew permezz ta' proċessar ġenetiku jew permezz ta' qsim tal-glomeruli (żerriegħa msejha maqsuma jew imraqqa minn qabel), kemm jekk imdawwra f'qoxra u kemm jekk le, l-iżjed komuni hija dik ibbażata fuq it-tafal.
- 1209 30 00 Żrieragh ta' pjanti erbaċej kultivati prinċipalment għall-fjuri tagħhom**
Dan is-subtitlu jinkludi ż-żrieragh ta' pjanti erbaċej kultivati esklussivament jew prinċipalment għall-fjuri tagħhom (fjuri għal qtugħ, dekorazzjoni, eċċ.). Iż-żrieragh ta' l-ispeċi jistgħu jkunu preżentati f'mezz ta' support, eż. f'wadding ta' ċellulosi jew f'pīt. Dan is-subtitlu jinkludi żrieragh ta' piżelli ħelwin (*Lathyrus odoratus*).
- 1209 91 80 Ohrajn**
Din is-subtitlu tinkludi ż-żerriegħa tal-qargħa hamra meta użata għaż-żriegħ.
Ara wkoll in-Noti ta' Spjegazzjoni għas-subtitlu 1207 99 96 u għas-subtitlu 1212 99 95.
- 1209 99 10 Żrieragh tas-siġar tal-foresta**
Dan is-subtitlu jkopri qamħ u żrieragh ohra tas-siġar tal-foresta, anki jekk dawn kienu intiżi għall-produzzjoni ta' siġar ornamentali ta' arbuxxelli fil-pajjiż li qed jimporta.
Għall-ghanijiet ta' dan is-subtitlu, it-terminu "siġar" jitiqies li jfisser siġar kollha, arbuxxelli u siġar qishom arbuxxelli li z-zkuk prinċipali, friegħi u zkuk tagħhom huma ta' konsistenza ta' l-injam.
Dan is-subtitlu jkopri ż-żrieragh u l-frott kollu ta' tip użat għaż-żriegħ:
1. siġar ta' speċi Ewropej kif ukoll eżotiċi intiżi għall-afforestazzjoni ta' art bil-hsieb għall-produzzjoni ta' injam iżda ukoll għall-ghan li tinzamm il-hamrija jew bhala difiża kontra l-erożjoni.
2. siġar użat għal għanijiet ornamentali jew għall-*landscaping* f'parks, ġonna pubbliċi jew privati jew għall-kisi ta' pjazez pubbliċi, toroq ta' bliet, toroq, kanali, eċċ.
Fost is-siġar tat-tieni grupp — li għall-maġġoranza tagħhom jagħmlu parti mill-istess speċi bħal dawk ta' l-ewwel grupp — hemm inklużi dawk is-siġar li ma jintużawx biss għall-forma jew għall-kulur tal-weraq tagħhom (eż., ċertu tipi ta' siġar tal-luq, aġġru, koniferi, eċċ.) iżda ukoll għall-fjuri tagħhom (eż., mimosa, tamarisk, manjolja, lelà, laburnu, ċirasa Gappuniza, sigret Guda, ward) jew għall-kulur qawwi tal-frott tagħhom (eż., siġra taċ-ċirasa, kotoneaster, pirakanta jew "*fire-thorn*").
Madanakollu, iż-żrieragh u l-frott li ġejjin huma esklużi minn dan is-subtitlu anki jekk intiżi li jintużaw għaż-żriegħ:
(a) il-frott u l-ġewż li jaqgħu f'kapitlu 8 (partikolarment, ġewż, eż. qastan, ġewż, ġellewż, ġewża Amerikana, lewż, eċċ.);
(b) iż-żrieragh u l-frott li jaqgħu f'kapitlu 9 (eż., żrieragh tal-ġnibru);
(ċ) żrieragh biż-żejt u ġewż li jipproduċi ż-żejt li jaqa' f'titli 1201 sa 1207 (eż. ġewż tal-fagu, qlub tal-palm).
Dan is-subtitlu jeskludi ukoll:
(a) żerriegħa tat-tamarind (subtitlu 1209 99 99); u
(b) ġandar u qastan taż-żwiemel (subtitlu 2308 00 40).
- 1210 Koni tal-hops, frisk jew niexef, mithun jew le, trab jew f'forma ta' gerbub; lupulina**
- 1210 20 10 Koni tal-hops, mithunin, trab jew f'forma ta' gerbub, b'kontenut oghla ta' lupulina; lupulina**
Bhala zieda ma' lupulina, dan is-subtitlu jkopri l-prodotti b'kontenut oghla ta' lupulina miksub permezz tat-tifrik tal-koni tal-hops wara t-neħħija mekkanika tal-weraq, zkuk, brakti u *rachides*.

- 1211** **Pjanti u partijiet tagħhom (inklużi żerriegħa u frott), ta' kwalita' użata l-aktar fil-fwejjah, fil-farmacija jew għal għanijiet ta' insettiċidi, funġiċidi jew għal għanijiet simili oħrajn, friski jew imnixxfin, maqtuġhin jew le, mishuqin jew trab**
- 1211 20 00** **Gheruq ta' ġinseng**
 Dan is-subtitlu jkopri l-gheruq ta' ġinseng (*Panax quinquefolium* u *Panax ginseng*). L-gheruq huwa ċilindriku għal forma ta' labra, b'nemex ċirkulari madwar it-tielet ta' fuq; huma spiss maqsumin f'diversi friegħi. Il-kulur ta' barra jvarja minn abjad safrani għal kannella-isfar, u l-interjuri huwa abjad u dqiqi (jew iebes bħal qrun jekk tgħalla fl-ilma). Dan is-subtitlu jkopri ukoll gheruq tal-ġinseng imfarrkin jew mithunin.
- 1211 90 30** **Ful tonquin**
 Dan is-subtitlu jkopri ż-żerriegħa ta' *Dipteryx odorata* (familja *Leguminosae*). Dawn jissejġu ukoll fażola tonga jew tonka u coumaru. Huma fihom coumarin u jintużaw fl-industrija tal-fwieħa u fil-manifattura ta' essenzi għal xorb dijetetiku.
- 1211 90 86** **Oħrajn**
 Sakemm dawn ma kinux inklużi f'subtitlu ta' qabel ta' dan it-titlu, dan is-subtitlu jinkludi pjanti, partijiet ta' pjanti, żrieragħ u frott, imsemmijin fin-Noti ta' Spjega SA għal titlu 1211, paragrafu hdax, u dawn li ġejjin:
1. partijiet tal-pjanta tal-kannabis, kemm jekk imhallta ma sustanzi inorganici jew organici u kemm jekk le (użati sempliċiment bħala *extenders*);
 2. "piżelli oranġjo" jew "*orangettes*" li għadhom m'humiex maturi, laring mhux tajjeb għall-ikel li jaqa' kmieni wara li s-siġra tkun għamlet il-fjuri u ingabar niexef, bil-hsieb, partikolarment, għall-estrazzjoni taż-żejt essenzijali tagħhom (qamh żgħir);
 3. weraq ta' ċikwejr salvaġġ imnixxef (*Taraxacum officinale*);
 4. sorrel imnixxef (*Rumex acetosa*);
 5. *nasturium* jew haxixet id-dras Indjan imnixxef (*Tropaeolum majus*).
- Dan is-subtitlu ma jinkludix alki (titlu 1212) jew żrieragħ ta' qara aħmar (titlu 1207 jew 1209).
- 1212** **Harrub, alki tal-baħar u alki oħrajn, pitravi u kannamieli, friski, imkesshin, frizati jew imnixxfin, mithunin jew le; għadam u qlub tal-għadam tal-frott u prodotti veġetali oħrajn (inklużi gheruq mhux inkaljati taċ-ċikwejra tal-varjeta' *Cichorium intybus sativum*) ta' kwalita' użata l-aktar għall-konsum uman, mhux imsemmijin jew inklużi band'oħra**
- 1212 21 00** **Alka tal-baħar u alki oħrajn**
 Ara n-Noti ta' Spjega SA għal titlu 1212, (A).
- 1212 29 00**
- 1212 91 20** **Pitravi**
 Dawn is-subtitli japplikaw biss għal pitravi li ma tneħħilhomx iz-zokkor li għandhom kontenut ta' sukrows li ġeneralment jaqbeż 60 % mill-piż kalkulati fuq materjal niexef. Parzjalment jew kompletament mingħajr zokkor, dawn jaqgħu f'subtitli 2303 20 10 jew 2303 20 90.
- 1212 91 80**
- 1212 92 00** **Harrub**
 Ara n-Noti ta' Spjega SA għal titlu 1212, (Ċ), l-ewwel u t-tieni paragrafi.
- 1212 99 41** **Żerriegħa tal-harrub**
 Ara n-Noti ta' Spjega SA għal titlu 1212, (Ċ), tielet paragrafu.
- 1212 99 49**
- 1212 99 95** **Oħrajn**
 Bħala zieda mal-prodotti msemmijin fin-Noti ta' Spjega SA għal titlu 1212, (D), tielet, raba' u hames paragrafi, dan is-subtitlu jinkludi:
1. tuberi ta' *konjak* jew *konnyaku*, shaħ, mithunin jew magħmulin trab;
 2. "dqiġ tal-polline" — bcejjeċ żgħar li jikkonsistu f'polline miġbur minn naħal u agglomerat b'nektar, għasel u saliva tan-naħal.
- Iż-żerriegħa tal-qargħa hamra (titlu 1207 jew 1209) m'hijiex inkluża f'din is-sottointestatura, bl-eċċezzjoni taż-żerriegħa tal-qargħa mqaxxa, li għandha tiġi kklassifikata taħt titlu 1212 skont id-dispożizzjonijiet stipulati fis-sentenza tal-Qorti tal-Gustizzja tal-Unjoni Ewropea fil-każ C-229/06.

1214 **Swedes, mangoldi, għeruq għall-ghalf, ħuxlief, xnien (alfalfa), silla, sainfoin, kabocċi għall-maghlef, lupini, ġulbiena u prodotti simili tal-ghalf, kemm jekk f'forma ta' gerbub jew le**

1214 90 10 **Mangoldi, swedes u għeruq oħrajn għall-ghalf**

Dan is-subtitlu jkopri:

1. mangoldi (jew pitravi ta' l-ghalf) (*Beta vulgaris* var. *alba*);
2. swedes jew nevēw ta' l-lżvezja (*Brassica napus* var. *napobrassica*);
3. għeruq ta' l-ghalf iehor, eż., *turnips* ta' l-ghalf u karrotti ta' l-ghalf.

Il-varji speċi u varjetajiet ta' articoċks (eż. *Helianthus tuberosus*) huma klassifikati f'titlu 0714, filwaqt li zunnarija bajda (*Pastinaca sativa*) huma klassifikati f'kapitlu 7 bhala veġetali (titlu 0706, jekk friski jew imkesshin).

KAPITLU 13

GOMMALAKKA; GOMOM, RAŽI, U LINEF U ESTRATTI VEĠETALI OĦRAJN

- 1301 Gommalakka; gomom naturali, raži, raži tal-gomma u oleoreżini (per eżempju, balzmi)**
- 1301 20 00 Gomma Arabika**
Gomma Arabika (jew gomma ta' l-akacija jew gomma ta' Senegal) hija preżentata f'biċċiet safranin jew ħamranin, hija semi-trasparenti u hija solubbli filma iżda mhux fi spirtu.
- 1302 Linef u estratti veġetali; sustanzi tal-pektin, pektinati u pektati; agar-agar u muċilaġni u materjali li jhaxxnu, modifikati jew le, derivati minn prodotti veġetali**
Estratti veġetali tal-titlu 1302 huma materji veġetali nejnin mhux maħduma miksuba pereżempju, mill-estrazzjoni tas-solventi li mhumiex ipproċessati jew modifikati kimikament aktar. Madankollu, l-addittivi inertji (pereżempju, l-aġenti antiagglomeranti) u l-ipproċessar relatat mal-istandardizzazzjoni, jew it-trattament fiżiku, bħal pereżempju it-tnixxif jew il-filtrazzjoni, huma permessi.
- 1302 11 00 Loppju**
Ara n-Noti ta' Spjega SA għal titlu 1302, (A), (1).
- 1302 12 00 Ta' għud is-sus**
Ara n-Noti ta' Spjega SA għal titlu 1302, (A), (2).
- 1302 19 70 Oħrajn**
Ara n-Noti ta' Spjega għal titlu 1302, (A), (4) sa (20).
- 1302 20 10 Sustanzi tal-pektin, pektinati u pektati**
u
1302 20 90 Dawn is-subtitli jkopru l-prodotti msemmijin fin-Noti ta' Spjega SA għal titlu 1302, (B).
- 1302 31 00 Agar-agar**
Ara n-Noti ta' Spjega SA għal titlu 1302, (Ċ), (1).
- 1302 32 10 Muċilaġni u materjali li jhaxxnu, modifikati jew le, derivati minn ħarrub, żerriegħa tal-ħarrub jew żerriegħa tal-gwar**
u
1302 32 90 Ara n-Noti ta' Spjega SA għal titlu 1302, (Ċ), (2).
Dawn is-subtitli ma jinkludux endosperma taż-żerriegħa tal-guar ("qasmiet tal-guar") fil-forma ta' *flakes* żgħar, sofor ċari, b'forma irregolari (titlu 1404).
- 1302 39 00 Oħrajn**
Bħala zieda mal-prodotti msemmijin fin-Noti ta' Spjega SA għal titlu 1302, (Ċ), (3) sa (5), dan is-subtitlu jinkludi ukoll:
1. l-estratt preparat mill-alka *Furcellaria fastigiata*, maħsudin fuq il-kosti tad-Danimarka, li huwa miksub bl-istess mod u magħmul fl-istess forma bħall-agar-agar;
2. muċilaġni miksubin minn żerriegħa ta' l-isfargel;
3. muċilaġni miksubin mill-ħażiż ta' l-Islanda;
4. ħaxixa tal-baħar ħamra u ħaxix tal-baħar tal-kalċju, tas-sodju u tal-potassju, anki meta standardizzati biz-zokkor (eż., sukrows, glukows) miżjudin biex jiżguraw attivita' kostanti fl-użu. Il-kontenut ta' zokkor miżjud ġeneralment ma jaqbiżx 25 %.

KAPITLU 14

**MATERJALI VEĠETALI TAT-TRIZZA; PRODOTTI VEĠETALI LI MHUMIEX IMSEMMIJIN
JEW INKLUŽI BAND'OHRA**

- 1401** Materjali veġetali ta' kwalita' użata primarjament għat-trizza (per eżempju, bambù, rattan, qasab, ġummar, żafżaf, raffja, tiben taċ-ċereali mnaddaf, ibbliċjat jew miżbugħ, u qoxra tas-siġra tal-lajm)
- 1401 10 00** **Bambù**
Ara n-Noti ta' Spjega SA għal titlu 1401, tieni paragrafu, (1).
- 1401 20 00** **Rattan**
Ara n-Noti ta' Spjega SA għal titlu 1401, tieni paragrafu, (2).
- 1401 90 00** **Ohrajn**
Dan is-subtitlu jinkludi l-prodotti msemmijin fin-Noti ta' Spjega SA għal titlu 1401, tieni paragrafu, (3) sa (7). Il-weraq ta' l-ispeċi differenti ta' *Typha* (pereżempju, *Typha latifolia* jew *cattail*) jaqgħu ukoll f'dan is-subtitlu.
- 1404** **Prodotti veġetali li mhumiex speċifikati jew inkluzi band'ohra**
- 1404 20 00** **Hjut tal-qoton li jibqgħu maż-żerriegħa wara t-tfesdiq (cotton linters)**
Ara n-Noti ta' Spjega SA għal titlu 1404, tieni paragrafu, (A).
- 1404 90 00** **Ohrajn**
Dan is-subtitlu jinkludi l-prodotti msemmijin fin-Noti ta' Spjega SA għal titlu 1404, tieni paragrafu, (B) sa (F).
L-irjus tat-kardun imsemmijin fin-Noti ta' Spjega SA għal titlu 1404, tieni paragrafu, (F), (7) huma ta' l-ispeċi *Dipsacus sativus*.
Dan is-subtitlu jinkludi ukoll endosperma taż-żerriegħa tal-*guar* ("qasmiet tal-*guar*") fil-forma ta' *flakes* żgħar, sofor ċari, b'forma irregolari.

TAQSIMA III

**XAĦMIJIET U ŻJUT TA' ANIMALI JEW HXEJJEX U PRODOTTI MILL-QSIM TAGĦHOM;
XAĦMIJIET IPPREPARATI TAJBIN GĦALL-IKEL; XEMGHAT TA' ANIMALI JEW
HXEJJEX**

KAPITLU 15

**XAĦMIJIET U ŻJUT TA' ANIMALI JEW HXEJJEX U PRODOTTI MILL-QSIM TAGĦHOM;
XAĦMIJIET IPPREPARATI TAJBIN GĦALL-IKEL; XEMGHAT TA' ANIMALI JEW
HXEJJEX**

Ġenerali

Għall-għanijiet tas-subtitli ta' dan il-kapitlu li jinkludu t-terminu, "użi industrijali" jitqies li japplika biss għal dawk l-użi li jinvolvu t-trasformazzjoni tal-prodott bażiku.

Min-naħa l-oħra, użi tekniċi, terminu li jinsab ukoll f'xi subtitli, jimplika li m'hemm l-ebda trasformazzjoni bħal din.

Trattamenti bħal purifikazzjoni, irfinar jew idroġenizzazzjoni ma jitqisux bħala "użi industrijali" jew "użi tekniċi".

Għandha tingħata importanza li anki prodotti tajbin għal konsum minn bnedmin jistgħu jkunu intiżi għal użi tekniċi jew industrijali.

Is-subtitli ta' dan il-kapitlu li jikkellmu dwar prodotti għal użi tekniċi jew industrijali hlief għall-manifattura ta' affarijiet ta' l-ikel għal konsum minn bnedmin jinkludu żjut u xaħmijiet għall-manifattura ta' affarijiet ta' l-ikel għall-annimali.

Nota Addizzjonali 1 (a) Il-parti likwida ta' żejt veġetali miksuba billi tkun imneħħija l-parti solida, pereżempju, permezz ta' tkessiħ, użu ta' solventi organiċi, sustanzi li jnaqqsu *s-surface tension*, eċċ., ma jistgħux jitqiesu bħala żjut mhux irfinati.

1502**Grass ta' annimali ta' l-ifrat, nagħaġ u mogħoż, hlief dawk ta' titlu 1503**

B'zieda ma' xaħmijiet *rendered*, dan it-titlu jinkludi xaħmijiet mhux *rendered*, jiġifieri, xaħam magħluq f'membrani ċellulari.

Dawn li ġejjin huma għalhekk inkluzi f'dan is-subtitlu:

1. xaħmijiet mhux *rendered*, mhux irfinati jew fil-forma ta' xaħam ta' dam (xaħam tal-biċċerija, xaħam tal-biċċier, xaħam li jdawwar l-imsaren);
2. xaħam *rendered*, li jinkludi:
 - (a) xaħam "Premier jus" li huwa l-aqwa grad ta' xaħam ta' dam tajjeb għall-ikel;
 - (b) xaħam "Greaves";
 - (ċ) xaħam "Actu", miksub mit-tgħolija ta' l-inqas kwalita' ta' xaħam mhux *rendered* f'soluzzjoni bl-ilma ta' aċtu sulfuriku li jidrolizza s-sustanzi albuminojdi fit-tessut, b'hekk johrog ix-xaħam;
3. xaħam miksub mill-għadam jew mill-iskart ta' annimali ta' l-ifrat, nagħaġ jew mogħoż.

Madanakollu, dan it-titlu ma jinkludix għadam u żejt tal-mudullun jew żejt tas-sieq (titlu 1506 00 00).

1503 00

Stearina tax-xaħam, żejt tax-xaħam, oleostearina u żejt tax-xaħam tad-dam, mhux emulsifikati jew imħalltin jew preparati b'xi mod ieħor

1503 00 11

Stearina tax-xaħam u oleostearina

**u
1503 00 19**

Dawn is-subtitli jkopru l-prodotti msemmijin fit-tieni paragrafu u l-paragrafu ta' qabel ta' l-aħħar tan-Noti ta' Spjega SA għal titlu 1503.

1503 00 30

Żejt tax-xaħam tad-dam għal użi industrijali hlief għall-manifattura ta' ogġetti ta' l-ikel għal konsum uman

Dan is-subtitlu jkopri l-prodotti deskritti fil-hames paragrafu tan-Noti ta' Spjega SA għal titlu 1503 sakemm dawn ma kienux intiżi għal użi industrijali hlief għall-manifattura ta' affarijiet ta' l-ikel għal konsum minn bnedmin (ara n-Noti ta' Spjega Ġenerali għal dan il-kapitlu).

1503 00 90

Oħrajn

Bħala zieda mal-prodotti msemmijin fit-tielet u r-raba' paragrafi tan-Noti ta' Spjega SA għal titlu 1503, dan is-subtitlu jinkludi żejt tax-xaħam tad-dam li ma jilhaqx il-kundizzjonijiet stipulati f'subtitlu 1503 00 30, pereżempju, żejt tax-xaħam tad-dam għal użi tekniċi.

- 1504** **Xahmijiet u żjut u l-frazzjonijiet tagħhom, ta' ħut jew mammiferi tal-baħar, raffinati jew le, iżda mhux modifikati kimikament**
Ara n-Noti ta' Spjega Ġenerali SA għal dan il-kapitlu, parti (A), sitt u seba' paragrafi.
- 1504 10 10** **Żjut tal-fwied tal-ħut u l-frazzjonijiet tagħhom**
sa
1504 10 99 Ara n-Noti ta' Spjega SA għal titlu 1504, tieni paragrafu.
- 1504 10 10** **B'kontenut ta' vitamina A mhux oghla minn 2 500 IU/g**
Il-kontenut ta' vitamina A taż-żejt tal-fwied miksub minn *gadidae* (merluzz, *haddock*, molva, marluzz) ġeneralment ma jaqbiżx 2 500 IU/g.
- 1504 10 91** **Oħrajn**
u
1504 10 99 Il-kontenut ta' vitamina A taż-żejt tal-fwied miksub minn tonn, ħalibatt, u diversi tipi ta' klieb il-baħar, pereżempju, ġeneralment jaqbeż 2 500 IU/g.
Żjut b'kontenut ta' vitamina miżjud jibqgħu klassifikati f'dawn is-subtitli sakemm dawn ma tilfux il-karattru ta' żejt tal-fwied tal-ħut. Dan jiġri, pereżempju, fil-każ ta' żjut tal-fwied tal-ħut b'kontenut ta' vitamina A li ma jaqbiżx 100 000 IU/g.
- 1504 20 10** **Xahmijiet u żjut u l-frazzjonijiet tagħhom, tal-ħut, ħlief żjut tal-fwied**
u
1504 20 90 Dawn is-subtitli jkopru x-xahmijiet u ż-żjut miksubin mill-ispeċi ta' ħut kollha, u mill-frazzjonijiet tagħhom, ħlief iż-żjut estratti esklussivament mill-fwied tagħhom, u jinkludu:
1. żjut miksubin minn aringi u menhaden (*clupeid* simili għal aringi, mistadin esklussivament għall-estrazzjoni taż-żejt);
2. żjut miksubin mir-residwi mill-proċess ta' preservazzjoni, ta' valur inqas minn taż-żjut t'ħawn fuq. Dawk ta' importanza kummerċjali huma ż-żjut minn residwi ta' Clupeidae, iż-żjut minn residwi ta' tonn u bonito u ż-żjut minn residwi ta' Salmonidae;
3. żjut minn residwi tan-negozju tal-ħut li huma ta' komposizzjoni mħallta hafna u anki inqas valur;
4. stearina tal-ħut, li hija deskritta fil-ħames paragrafu tan-Noti ta' Spjega SA għal titlu 1504.
Iż-żjut u x-xahmijiet ta' dan is-subtitlu huma wżati primarjament għal użi tekniċi jew industrijali bħal tiswid, preparazzjonijiet ta' żebgha, żjut li jaqtgħu.
- 1504 30 10** **Xahmijiet u żjut u l-frazzjonijiet tagħhom, ta' mammiferi tal-baħar**
u
1504 30 90 Dawn is-subtitli jinkludu:
1. żjut tal-baleni u żjut tal-baleni mhux raffinati li huma deskritti fit-tielet u fir-raba' paragrafi tan-Noti ta' Spjega SA għal titlu 1504;
2. xaħam ta' mammiferi tal-baħar;
3. żjut minn *pinneds* (foki, *walruses* u ljuni tal-baħar).
Dawn is-subtitli jkopru ż-żjut kollha ta' mammiferi tal-baħar, u frazzjonijiet tagħhom, inklużi dak estratt minn fwied bħal żejt tal-fwied ta' *l-isperm whale* li, minhabba li hu rikk f'vitamina A, għandu proprjetajiet simili għal dawk taż-żjut tal-fwied tal-ħut ta' subtitli 1504 10 10, 1504 10 91 u 1504 10 99.
- 1505 00** **Xaħam tas-suf u sustanzi xaħmin derivati minnu (inkluża lanolina)**
- 1505 00 10** **Xaħam tas-suf, mhux raffinat**
Ara l-ewwel paragrafu tal-Noti ta' Spjega SA għal titlu 1505.
- 1505 00 90** **Oħrajn**
Dan is-subtitlu jkopri:
1. lanolina, li hija deskritta fit-tieni, tielet u raba' paragrafi tan-Noti ta' Spjega SA għal titlu 1505;
2. sustanzi xaħmin ġejjin minn xaħam tas-suf (oleina minn xaħam tas-suf u stearina minn xaħam tas-suf), li huma l-partijiet likwidi u solidi rispettivament miksubin wara d-distillazzjoni u l-ġhafis tax-xaħam tas-suf.

1506 00 00	<p>Xaħam u żjut oħrajn ta' annimali u l-frazzjonijiet tagħhom, raffinati jew le, iżda mhux modifikati kimikament</p> <p>Dan it-titlu ma jinkludix tahlitiet jew preparazzjonijiet minn xaħmijiet u żjut ta' annimali mhux tajbin għall-ikel, eż., xaħmijiet tal-biċċerija minn varji annimali jew tahlitiet jew preparazzjonijiet ta' xaħmijiet u żjut ta' annimali u veġetali, eż., żejt tal-qali skart (titlu 1518).</p>
1507	<p>Żejt tas-sojja u l-frazzjonijiet tiegħu, raffinat jew le, iżda mhux modifikat kimikament</p>
1507 10 10 u 1507 10 90	<p>Żejt mhux raffinat, iddegommat jew le</p> <p>Għal definizzjoni tat-terminu "mhux raffinat", ara Nota Addizzjonali 1 għal dan il-kapitlu, paragrafi (a), (b) u (ċ).</p>
1507 90 10 u 1507 90 90	<p>Oħrajn</p> <p>Dawn is-subtitli jinkludu żejt tas-sojja raffinat.</p>
1508	<p>Żejt tal-karawett u l-frazzjonijiet tiegħu, raffinat jew le, iżda mhux modifikat kimikament</p>
1508 10 10 u 1508 10 90	<p>Żejt mhux raffinat</p> <p>Ara Nota Addizzjonali 1 (a) u (b) għal dan il-kapitlu.</p>
1508 90 10 u 1508 90 90	<p>Oħrajn</p> <p>Dawn is-subtitli jinkludu żejt tal-ġewż mithun raffinat.</p>
1509	<p>Żejt taż-żebbuġ u l-frazzjonijiet tiegħu, raffinat jew le, iżda mhux modifikat kimikament</p> <p>Żejt taż-żebbuġ li jaqa' f'dan it-titlu jrid jilhaq dawn it-tliet kundizzjonijiet li ġejjin:</p> <ol style="list-style-type: none"> 1. għandu jkun miksub biss mit-trattament tal-frott tas-siġra taż-żebbuġ (<i>Olea europaea</i> L.); 2. għandu jkun miksub biss permezz ta' mezzi mekkaniċi jew fiżiċi (eż. permezz ta' għafis), b'hekk l-użu ta' solventi huwa eskluż (ara Nota 2 għal dan il-kapitlu); 3. m'għandux ikun ri-esterifikat jew imhallat ma' żjut oħrajn, inkluż żejt minn skart taż-żebbuġ li jaqa' f' titlu 1510 00.
1509 10 10	<p>Żejt taż-żebbuġ verġni lampanti</p> <p>Ara n-Nota Addizzjonali 2 (B) (1) għal dan il-kapitlu.</p>
1509 10 90	<p>Oħrajn</p> <p>Ara n-Nota Addizzjonali 2 (B) (2) għal dan il-kapitlu.</p>
1509 90 00	<p>Oħrajn</p> <p>Ara Nota Addizzjonali 2 (Ċ) għal dan il-kapitlu.</p> <p>Dan is-subtitlu jinkludi mhux biss żejt raffinat iżda wkoll żejt taż-żebbuġa raffinat imhallat ma' żejt taż-żebbuġa verġni.</p>
1510 00	<p>Żjut oħrajn u l-frazzjonijiet tagħhom, miksubin biss miż-żebbuġ, raffinati jew le, iżda mhux modifikati kimikament, inklużi tahlitiet ta' dawn iż-żjut jew frazzjonijiet biż-żjut jew frazzjonijiet ta' titlu 1509</p> <p>Dan it-titlu jkopri biss dawn iż-żjut li jilhqqu il-kundizzjonijiet stipulati f'oġġett 1 tan-Noti ta' Spjega għal titlu 1509. Bhal dawn li jaqgħu f'titlu 1509, żjut li jaqgħu f'titlu 1510 00 m'għandhomx ikunu ri-esterifikati jew imhalltin ma' żjut oħra, jiġifieri. żjut oħrajn hlief żejt taż-żebbuġa, iżda:</p> <ul style="list-style-type: none"> — dawn jistgħu jkunu estratti permezz ta' solventi jew permezz ta' mezzi fiżiċi; — dawn jistgħu jkunu mhalltin ma' żjut jew frazzjonijiet li jaqgħu f'titlu 1509; l-iżjed tahlita komuni tikkonsisti f'tahlita ta' żejt minn skart taż-żebbuġ raffinat ma' żejt taż-żebbuġ verġni;
1510 00 10	<p>Żjut mhux raffinati</p> <p>Ara Nota Addizzjonali 2 (D) għal dan il-kapitlu.</p>

1510 00 90	Ohrajn Dan is-subtitlu jinkludi żejt minn skart taż-żebug raffinat u tahlitiet ta' żejt minn skart taż-żebug raffinat ma żejt taż-żebuga verġni.
1511	Żejt tal-palm u l-frazzjonijiet tiegħu, raffinat jew le, iżda mhux modifikat kimikament
1511 10 10 u 1511 10 90	Żejt mhux raffinat Ara Nota Addizzjonali 1 (a) u (b) għal dan il-kapitlu. Żejt tal-palm mhux raffinat jiddekomponi hafna iżjed malajr minn żjut ohrajn u għalhekk għandu kontenut ta' aċtu ta' xaham hieles għoli.
1511 90 11 u 1511 90 19	Frazzjonijiet solidi Dawn is-subtitli jkopru stearina tal-palm.
1511 90 91 u 1511 90 99	Ohrajn Dawn is-subtitli jinkludu: 1. żejt tal-palm raffinat; 2. il-frazzjoni likwida ta' żejt tal-palm miksuba meta l-parti solida tkun imnehhija permezz ta' tkessih jew bl-użu ta' solventi organiċi jew bl-użu ta' sustanzi li jnaqqsu s-surface tension. Din il-frazzjoni (oleina tal-palm), li jista' jkollha komposizzjoni ta' aċtu xahmi f'xi każi simili hafna għal dak ta' żejt tal-palm mhux mifrud fi frazzjonijiet, jista' normalment jintgħaraf billi jkunu kkumparati l-proporzjonijiet relattivi tat-trigliceridi komponenti tiegħu ma' dawk ta' żejt tal-palm mhux mifrud fi frazzjonijiet tipiku. It- trigliceridi li fihom numru oghla ta' atomi tal-karbonju (C ₅₂ u C ₅₄) jinsabu f'ammonti akbar fil-frazzjoni likwida milli fiż-żejt mhux mifrud fi frazzjonijiet, filwaqt li trigliceridi li fihom in-numru relattivament iżgħar ta' atomi tal-karbonju (C ₅₀ u C ₄₈) jippredominaw fil-frazzjoni solida.
1512	Żejt taż-żerriegħa tal-ġirasol, ta' l-ghosfor jew taż-żerriegħa tal-qoton u l-frazzjonijiet tiegħu, raffinat jew le, iżda mhux modifikat kimikament
1512 11 91	Żejt taż-żerriegħa tal-ġirasol Ara n-Nota Addizzjonali 1 (a) u (b) għal dan il-kapitlu flimkien ma parti (A) għan-Noti ta' Spjega SA għal titlu 1512.
1512 11 99	Żejt ta' l-ghosfor Ara n-Nota Addizzjonali 1 (a) u (b) għal dan il-kapitlu flimkien ma parti (B) għan-Noti ta' Spjega SA għal titlu 1512.
1512 19 90	Ohrajn Dan is-subtitlu jinkludi żejt taż-żerriegħa tal-ġirasol raffinat u żejt taż-żerriegħa ta' l-ghosfor raffinat.
1512 21 10 sa 1512 29 90	Żejt taż-żerriegħa tal-qoton u l-frazzjonijiet tiegħu Ara n-Noti ta' Spjega SA għal titlu 1512, parti (Ċ).
1514	Żejt tal-lift, kolza jew mustarda u l-frazzjonijiet tiegħu, raffinati jew le, iżda mhux modifikati kimikament
1514 11 10 sa 1514 19 90	Żejt tal-lift jew tal-kolza b'aċtu eruċiku baxx u l-frazzjonijiet tiegħu Ara Nota ta' Subtitlu 1 għal dan il-kapitlu u n-Noti ta' Spjega SA għal titlu 1514, parti (A), tieni paragrafu, tieni sentenza.
1515	Xahmijiet u żjut ohrajn fissi ta' veġetali (inkluż żejt tal-ġoġoba) u l-frazzjonijiet tagħhom, raffinati jew le, iżda mhux modifikati kimikament
1515 30 10 u 1515 30 90	Żejt ir-riġnu u l-frazzjonijiet tiegħu Żejt ir-riġnu magħruf ukoll bħala "żejt tal-Palma Christi" u "żejt kerva". Dawn is-subtitli ma jinkludux żejt <i>Curcase</i> (jew żejt tal-porga) estratti miż-żrieragħ tas-siġra " <i>Jatropha curcas</i> ", tal-familja <i>Euphorbiaceae</i> , spiss imsejha "żejt ir-riġnu Amerikan" jew "żejt ir-riġnu salvaġġ" (subtitli 1515 90 40 sa 1515 90 99).

- 1517** **Marġerina; taħlitiet jew preparazzjonijiet tajbin għall-ikel ta' xahmijiet jew żjut ta' annimali jew veġetali jew ta' frazzjonijiet ta' xahmijiet u żjut differenti ta' dan il-kapitlu, minbarra xahmijiet u żjut tajbin għall-ikel jew il-frazzjonijiet tagħhom ta' titlu 1516**
Dwar id-definizzjoni tat-terminu "marġerina", ara n-Noti ta' Spjega SA għal subtitli 1517 10 u 1517 90.
- 1517 10 10** **Marġerina, hlief marġerina likwida**
u
1517 10 90 Ara n-Noti ta' Spjega SA għal titlu 1517, il-hames paragrafu, (A).
Għandu jkun innutat li l-kontenut ta' ilma m'huwix fattur determinanti fil-klassifikazzjoni ta' prodotti f'dawn is-subtitli.
- 1517 90 91** **Żjut veġetali fissi, fluwidi, imhalltin**
Din is-subintestatura tinkludi wkoll taħlitiet ta' żjut veġetali modifikati kemikament.
- 1521** **Xemgħat veġetali (hlief trigliceridi), xema' tan-naħal, xemgħat u spermaceți ta' insetti oħrajn, kemm jekk raffinati jew kuluriti inkella le**
- 1521 10 00** **Xemgħat veġetali**
Bħala zieda mal-prodotti msemmijin fin-Noti ta' Spjega SA għal titlu 1521, parti (I), dan is-subtitlu jinkludi xema' tal-kafe, li sseħh b'mod naturali fil-partijiet kollha fl-arbuxxell tal-kafe (fażola, ġilda li ddawwar, weraq, eċċ.) u huwa prodott żejjed tal-manifattura ta' kafe dekafeinat. Huwa iswed, għandu riha qisu kafe u jintuza fil-manifattura ta' ċertu prodott għat-tindif.
- 1521 90 91** **Mhux imsajrin**
Dan is-subtitlu jinkludi xemgħat naturali f'xehdiet naturali.
- 1521 90 99** **Oħrajn**
Dan is-subtitlu jinkludi xemgħat, magħfusin jew raffinati, kemm jekk ibbliċjati jew ikkuluriti.
- 1522 00** **Degras; fdal li jibqa' mit-trattament ta' sustanzi xahmin jew xemgħat ta' annimali jew veġetali**
- 1522 00 31** **Li fih żejt bil-karatteristiċi ta' żejt taż-żebug**
u
1522 00 39 Ara Nota Addizzjonali 3 għal dan il-kapitlu, li tispēfika r-residwi li huma esklużi minn dawn is-subtitli.

TAQSIMA IV

**PREPARAZZJONIJIET TA' L-IKEL; XORB, SPIRTI U HALL; TABAKK U SOSTITUTI
MANIFATTURATI TAT-TABAKK**

KAPITLU 16

**PREPARAZZJONIJIET TA' LAHAM, TA' HUT JEW TA' KRUSTAĊEJ, MOLLUSKI
JEW INVERTEBRATI AKKWATIĊI OHRAJN****Ġenerali**

Għall-klassifikazzjoni ta' preparazzjonijiet ta' l-ikel kompost (inklużi hekk imsejhin 'iklet preparati) li jikkonsistu, f'perezempju, zalzett, laham, ġewwieni tal-laħam, hut jew krustaċji, molluski jew invertebrati akwatiċi oħrajn jew kwalunkwe kombinazzjoni tagħhom, flimkien ma' ħaxix, spagetti, zalza, eċċ., ara Nota 2 għal dan il-kapitlu u n-Noti ta' Spjega Ġenerali SA għal dan il-kapitlu, paragrafu ta' qabel ta' l-aħħar.

It-tieni sentenza ta' l-ewwel paragrafu ta' Nota 2 (klassifikazzjoni fit-titlu li jikkorrispondi għall-komponent li jippredomina bil-piż) għandha tapplika ukoll għad-determinazzjoni tas-subtitli. Dan t'hawn ma' japplikax, pero', għal preparazzjonijiet li fihom fwied ta' titli 1601 00 u 1602 (ara paragrafu 2 tan-Nota).

Nota Addizzjonali 2 Bhala regola ġenerali, il-qatgħa li minnha parti tinkiseb tista' tingharaf biss fejn il-parti hija bejn wiehed u iehor ta' qies ta' 100 × 80 × 2 mm jew iżjed.

L-espressjoni "partijiet minnha" japplikaw biss għal partijiet meta l-qatgħa li minnhom kienu miksubin (eż., perżut) tista' tkun determinata permezz ta' mezzi pożittivi milli permezz ta' proċess ta' eliminazzjoni.

1601 00 **Zalzett u prodotti simili, ta' laħam, f'dal tal-laħam jew demm; preparazzjonijiet ta' l-ikel bażati fuq dawn il-prodotti**

Il-fatt li prodotti jistgħu jitqiesu li huma "zalzett u prodotti simili" għal għanijiet ta' negozju m'huwiex fattur determinanti għall-għanijiet ta' klassifikazzjoni f'dan it-titlu.

Preparazzjonijiet ta' laħam imqattgħin fi bċejjeċ jew imfarrkin li kienu f'formati fil-forma tagħhom bhala riżultat ta' l-ippakkjar tagħhom f'laned jew kontenituri riġidi oħra, kemm jekk ċilindriċi jew le, ma' jtitgħidx bhala "zalzett" għall-għanijiet ta' dan it-titlu.

1601 00 10 **Ta' fwied**

Dan is-subtitlu jinkludi zalzett u prodotti simili li fihom fwied, biż-zieda jew mingħajr zieda ta' laħam, ġewwieni tal-laħam, xaham, eċċ., sakemm il-fwied jagħti lill-prodotti l-karattru essenzjali tagħhom. Dawn il-prodotti generalment imsajrin u ġieli affumikati, jintgħarfu essenzjalment mit-togħma karatteristika tal-fwied.

1601 00 91 **Zalzett, niexef jew biex jinfirex, nej**

Dan is-subtitlu jkopri zalzett nej sakemm dawn kienu mmaturaw (perezempju, permezz ta' tnixxif fl-arja) u huma diġa lesti għal konsum immedjat.

Prodotti bħal dawn jistgħu wkoll ikunu affumikati, sakemm l-affumikar ma' jikkawżax koagulazzjoni totali ta' l-albumini li jseħh minhabba trattament bis-shana bħal affumikar f'temperatura għolja.

Bhala konsegwenza, dan is-subtitlu jkopri zalzett li normalment jittiekel f'biċċiet (bħal salami, zalzett *Arles*, *Plockwurst*) kif ukoll zalzett biex jinfirex, perezempju, *Teewurst*.

1601 00 99 **Oħrajn**

Dan is-subtitlu jinkludi:

1. zalzett u simili, friski, li m'għaddew minn l-ebda proċess biex jimmatuaw;
2. zalzett imsajjar, perezempju, zalzett Frankfurter, zalzett Strasbourg, zalzett Vienna, mortadelli, zalzett magħmul minn imsaren irraq tal-majjal magħruf bhala "*andouilles*" u "*andouillettes*", pudini bojod, pudini suwed u speċjalitajiet oħrajn simili.

1602

Laham, fdal tal-laham jew demm ohrajn preparati jew preservati

Ara Nota Addizzjonali 6(a) għall-Kapitlu 2 li ttiprovdi għall-klassifikazzjoni ta' tjur imhawwar u mhux imssajjar taht il-Kapitlu 16. Jekk il-laham tat-tjur mhux imssajjar ikunx imhawwar jew le għandu jiġi ddeterminat minn applikazzjoni tal-metodi għall-ittestjar sensorjali ta' laham ta' tjur imhawwar u mhux imssajjar stabbilit fir-Regolament ta' Implimentazzjoni tal-Kummissjoni (UE) Nru 1362/2013 ⁽¹⁾.

1602 10 00

Preparazzjonijiet omogenizzati

Ara Nota 1 ta' Subtitlu għal dan il-kapitlu.

1602 20 10

Ta' fwied ta' kull animalu
1602 20 90

Dawn is-subtitli jkopri prodotti preparati jew preservati li fihom il-fwied, kemm jekk imhalltin ma' laham jew fdal tal-laham iehor u kemm jekk le, sakemm il-fwied jagħti lill-prodotti l-karattru essenzjali tagħhom. Il-prodotti prinċipali għal dawn is-subtitli jinkisbu minn fwied tal-wizz jew tal-papri (subtitlu 1602 20 10).

1602 31 11

Ta' tjur ta' titlu 0105sa
1602 39 85

Dawn is-subtitli jinkludu tjur u partijiet ta' tjur preservati wara t-tisjir.

Dawn il-prodotti jinkludu:

1. tiġieġ fil-ġelatina
2. nofsijiet jew kwartijiet ta' tiġieġ f'zalza u saqajn shaħ ta' dundjan, wizz jew tiġieġ, kemm jekk friżati jew le;
3. pâté tat-tjur (li jikkonsisti essenzjalment f'laham tat-tjur li miegħu kienu mizjudin vitella, xaham tal-majjal, tartuf u hwawar), kemm jekk friżati jew le;
4. platti preparati li fihom laham tat-tjur bhala l-ingredjent bażiku flimkien ma' prodotti ohra bhal haxix, ross jew prodotti tat-tip ta' makaroni bhala suppliment mal-platt tal-laham innifsu. Eżempju ta' platti f'din il-kategorija huma preparazzjonijiet magħrufin bhala "tiġieġ bir-ross" u "tiġieġ bil-faqqieġh" kif ukoll platti ta' tjur preparati friżati mqegħdin ġo dixx, li jkun fih separati minn xulxin il-laham innifsu u l-varji affarijiet ohrajn.

Fl-iddeterminar tal-perċentwal ta' laham tat-tjur jew ġewwieni, il-piż ta' kwalunkwe għadam m'għandux jitqies.

1602 31 11

Li fihom esklussivament laham nej tad-dundjan

Ara Nota Addizzjonali 1 għal dan il-kapitlu.

1602 32 11

Nejġin

Ara Nota Addizzjonali 1 għal dan il-kapitlu.

1602 39 21

Nejġin

Ara Nota Addizzjonali 1 għal dan il-kapitlu.

1602 41 10

Koxox u qatgħat tagħhomu
1602 41 90

Ara Nota Addizzjonali 2 għal dan il-kapitlu għall-iskop tat-terminu "qatgħat tagħhom" u n-Noti ta' Spjega rilevanti.

Preparazzjonijiet mqattgħin jew mfarrkin b'mod fin huma esklużi minn dawn is-subtitli, anki jekk huma magħmulin minn koxox jew qatgħat tagħhom.

1602 42 10

Spallejn u qatgħat tagħhomu
1602 42 90

Ara Nota Addizzjonali 2 għal dan il-kapitlu għall-iskop tat-terminu "qatgħat tagħhom" u n-Noti ta' Spjega rilevanti.

Preparazzjonijiet imqattgħin jew imfarrkin b'mod fin huma esklużi minn dawn is-subtitli, anki jekk huma magħmulin minn spalel jew qatgħat tagħhom.

⁽¹⁾ Ir-Regolament ta' Implimentazzjoni tal-Kummissjoni (UE) Nru 1362/2013 tal-11 ta' Diċembru 2013 li jstabilixxi l-metodi għall-ittestjar sensorjali ta' tjur imhawwar u mhux imssajjar għall-għanijiet tal-klassifikazzjoni tiegħu fin-Nomenklatura (ĠU L 343, 19.12.2013, p. 9).

- 1602 49 11**
sa
1602 49 50
- Ta' majjal domestiku**
- Ghad-determinazzjoni tal-percentwali ta' laħam jew fdal ta' laħam ta' kwalunkwe tip, inklużi xahmijiet ta' kwalunkwe tip jew oriġini, ara Regolament tal-Kummissjoni (EEC) Nru 226/89 (ĠU L 029, 31.1.1989, p. 11).
- Fl-iddeterminar tal-percentwal ta'
- 1602 49 15**
- Tahlit iehor li jinkludi koxox (saqajn), spallejn, ġenbejn jew ġhenuq, u qatgħat tagħhom**
- Ara Nota Addizzjonali 2 għal dan il-kapitlu għall-iskop tat-terminu "qatgħat tagħhom" u n-Noti ta' Spjega rilevanti.
- Tahlitiet li jaqgħu f'dan is-subtitlu għandhom ikollhom għallinqas wahda mill-qatgħat (u/jew partijiet minnha) imsemmijin fit-titlu tas-subtitlu, għalkemm il-qatgħa m'għandhiex għalfejn tgħaddi fit-tahlita l-karattru essenzjali tagħha. It-tahlita tista' wkoll ikollha laħam jew fdal tal-laħam ta' annimali oħrajn.
- 1602 50 10**
- Nejġin; tahlit ta' laħam jew fdal tal-laħam imsajrin u laħam jew fdal tal-laħam nejġin**
- Ara Nota Addizzjonali 1 għal dan il-kapitlu.
- 1602 50 31**
- Bulubif (corned beef) f'kontenituri ertajt**
- Għall-ghanijiet ta' subtitli 1602 50 31, l-espressjoni "f'kontenituri ertajt" titqies li tfisser prodotti mqegħdin f'kontenituri li kienu sigillati, kemm jekk taħt vakwu jew le, biex iżommu l-arja jew gassijiet oħrajn milli jidhlu jew johorġu minnhom. Ladarba l-kontenitur infetah, is-sigill oriġinali jinkiser b'mod permanenti.
- Dawn is-subtitli jinkludu prodotti mqegħdin, *inter alia*, f'boroż tal-plastik sigillati kemm jekk taħt vakwu jew le.
- 1602 90 61**
- Nejġin; tahlit ta' laħam jew fdal tal-laħam imsajrin u laħam jew fdal tal-laħam nejġin**
- Ara Nota Addizzjonali 1 għal dan il-kapitlu.
- 1604**
- Ħut preparat jew preservat; kavjar u sostituti tal-kavjar imhejġija minn bajd tal-ħut**
- Ara Nota 2 ta' Subtitlu għal dan il-kapitlu.
- 1604 12 91**
- F'kontenituri ertajt**
- Ara n-Noti ta' Spjega għal subtitli 1602 50 31.
- 1604 14 26**
- Qatgħat mingħajr xewk (fillets) magħrufin bhala "loins"**
- Dan is-subtitlu jkopri biss qatgħat skond it-tifsira tan-Noti ta' Spjega SA għal titlu 0304, (1) li għandhom it-tliet karatteristiċi li ġejjin:
- imsajrin;
 - ippakkjati, mingħajr mezz likwidu li jgħatti, f'boroż (jew materjali tat-tgeżwir) ta' tip użati għall-ippakjar ta' ikel, kemm jekk ippakkjati f'vakwu jew issigillati bis-shana jew le; u;
 - frizati.
- 1604 14 36**
- Qatgħat mingħajr xewk (fillets) magħrufin bhala "loins"**
- Ara n-Noti ta' Spjega għal subtitli 1604 14 26.
- 1604 14 46**
- Qatgħat mingħajr xewk (fillets) magħrufin bhala "loins"**
- Ara n-Noti ta' Spjega għal subtitli 1604 14 26.
- 1604 19 31**
- Qatgħat mingħajr xewk (fillets) magħrufin bhala "loins"**
- Ara n-Noti ta' Spjega għal subtitli 1604 14 26.
- 1604 20 05**
- Preparazzjonijiet ta' surimi**
- Ara n-Noti ta' Spjega għal subtitli 0304 93 10.
- Il-preparazzjonijiet li jaqgħu f'dan is-subtitlu huma magħmulin minn surimi mħalltin ma' prodotti oħrajn (eż., dqiġ, lamtu, proteini, il-laħam ta' krustacji, hwawar u sustanzi koloranti). Huma soġġetti għal trattament bis-shana u ġeneralment preżentati fl-istat friżat.

1605**Krustaċej, molluski u invertebrati akkwatiċi oħrajn, preparati jew preservati**

Ara Nota 2 ta' Subtitlu għal dan il-kapitlu.

1605 29 00**Oħrajn**

Dan is-subtitlu jkopri gambli u gambli kbar (*prawns*) f'kontenituri ertajt (ara n-Noti ta' Spjega għal subtitli 1602 50 31).

1605 53 10**F'kontenituri ertajt**

Ara n-Noti ta' Spjega għal subtitli 1602 50 31.

KAPITLU 17

ZOKKOR U HELU TAZ-ZOKKOR

- 1701 Zokkor tal-kannamieli jew tal-pitravi u sukrows kimikament pur, f'forma solida**
- 1701 12 10 Zokkor mhux raffinat li ma fihx miżjudin hwawar jew materjal biex jaghti l-kulur**
sa
1701 14 90 Ara Nota ta' Subtitlu 1 għal dan il-kapitlu.
 Dawn is-subtitli jinkludu:
1. ċertu zokkor abjad mhux raffinat;
 2. zokkor kannella bi grad baxx ta' polarizzazzjoni, miksub mit-tieni u t-tielet *strikes* fil-proċess ta' manifattura taz-zokkor u jvarja fil-kulur minn isfar għal kannella skur bħala riżultat prinċipalment tal-ġulepp magħqud li fih, minhabba l-kontenut ta' sukrows ġeneralment bejn 85 u 98 % mill-piż;
 3. zokkor inqas pur li jirriżulta mill-proċess ta' raffinar jew mill-manifattura ta' zokkor-kandju, eż., erbat, biċċiet u zokkor kannella.
- 1701 12 10 Zokkor tal-pitravi**
u
1701 12 90 Ara n-Noti ta' Spjega SA għal subtitli 1701 12, 1701 13 u 1701 14.
- 1701 13 10 Kannamieli speċifikat fin-Nota 2 tas-Subtitlu f'dan il-Kapitlu**
u
1701 13 90 Ara n-Noti ta' Spjega SA għal subtitli 1701 12, 1701 13 u 1701 14.
- 1701 14 10 Kannamieli ieħor**
u
1701 14 90 Ara n-Noti ta' Spjega SA għal subtitli 1701 12, 1701 13 u 1701 14.
- 1701 91 00 Li fih miżjudin hwawar jew materjal biex jaghti l-kulur**
 Zokkor li fih miżjudin hwawar jew materjali biex jaghti l-kulur huwa klassifikat f'dan is-subtitlu anki jekk il-kontenut ta' sukrows huwa taħt 99,5 % mill-piż.
- 1701 99 10 Zokkor abjad**
 Ara Nota Addizzjonali 3 għal dan il-kapitlu.
 Iz-zokkor abjad ta' dan is-subtitlu huwa zokkor, kemm jekk raffinat jew le, li huwa ġeneralment abjad f'kulur minhabba l-kontenut għoli ta' sukrows li fih (99,5 % mill-piż u iżjed).
 Għad-determinazzjoni tal-kontenut ta' sukrows ta' zokkor abjad relatat man-Nota Addizzjonali 3 ta' kapitlu 17 il-metodu polarimetriku stipulat fid-Direttiva tal-Kummissjoni 79/796/EEC, Anness II, metodu 10, għandu jkun applikat (GU L 239, 22.9.1979, p. 24).
- 1702 Zokkrijiet oħrajn, inklużi laktows kimikament pur, maltosju, glukows u fruktows, f'forma solida; ġuleppijiet taz-zokkor li ma fihomx miżjudin hwawar u materjal li jaghti l-kulur; għasel artifiċjali, kemm jekk imħallat ma' għasel naturali kif ukoll jekk le; karamella**
- 1702 11 00 Laktows u ġulepp tal-laktows**
u
1702 19 00 Ara n-Nota ta' Spjega SA għal titlu 1702, (A), (1), u (B), l-ewwel paragrafu.
- 1702 30 10 Isoglukows**
 Ara Nota Addizzjonali 5 għal dan il-kapitlu.
- 1702 30 50 Oħrajn**
u
1702 30 90 Għall-ghanijiet ta' kalkulażzjoni tal-piż percentwal ta' glukows, l-espressjoni "fl-istat niexef" għandha titqies li teskludi kemm ilma hieles kif ukoll ilma ta' kristallizzazzjoni.
- 1702 40 10 Isoglukows**
 Ara Nota Addizzjonali 5 għal dan il-kapitlu.

1702 60 10	<p>Isoglukows</p> <p>Ara Nota Addizzjonali 5 għal dan il-kapitlu.</p>
1702 60 80	<p>Ġulepp ta' l-inulina</p> <p>Ara Nota Addizzjonali 6 (a) għal dan il-kapitlu.</p>
1702 90 30	<p>Isoglukows</p> <p>Ara Nota Addizzjonali 5 għal dan il-kapitlu.</p>
1702 90 80	<p>Ġulepp ta' l-inulina</p> <p>Ara Nota Addizzjonali 6 (b) għal dan il-kapitlu.</p>
1702 90 95	<p>Ohrajn</p> <p>Dan is-subtitlu jinkludi:</p> <ol style="list-style-type: none"> 1. maltosju, ħlief maltosju kimikament pur; 2. zokkor maqlub; 3. ġuleppijiet tas-sukrows (ħlief sukrows ta' l-aġġru), la kkulurit u lanqas bi ħwawar miżjudin; 4. il-prodotti b'mod mhux akkurat imsejhin "ġuleppi magħqudin ta' test għoli" miksubin permezz ta' idrolisi u koncentrazzjoni ta' meraq tal-bott mhux raffinat u użat prinċipalment bhala mezz nutrittiv fil-manifattura ta' antibijotiċi kif ukoll għall-manifattura ta' alkohol etile; 5. laktulosju, ħlief laktulosju kimikament pur.
1703	<p>Għasel iswed li jsir mill-estrazzjoni jew raffinar taz-zokkor</p>
1703 10 00	<p>Għasel iswed tal-kannamieli</p> <p>Ara n-Noti ta' Spjega SA għal subtitlu 1703 10.</p>
1704	<p>Helu taz-zokkor (inkluża ċikkulata bajda), mingħajr kawkaw</p>
1704 10 10	<p>Ċjuwing-gamm, miksi biz-zokkor jew le</p>
u	
1704 10 90	<p>Dawn is-subtitli jkopru ċjuwing-gamm biz-zokkor miżjud, karatterizzat mill-preżenza ta' gomma tal-halib tas-sapodilja jew prodotti oħrajn simili mhux tajbin għall-ikel, irrispettivament mill-forma li fihom huma jkunu (kaxex, mustardini miksi jin biz-zokkor, blalen, eċċ.), inkluż "bubble gum".</p>
1704 90 10	<p>Estratt tas-sugu li fih aktar minn 10 % tal-piż sukrows iżda ma fihx sustanzi oħrajn miżjudin</p> <p>Dawn is-subtitli jkopru biss estratt tas-sugu li fih aktar minn 10 % tal-piż sukrows, mingħajr iż-żieda ta' kwalunkwe zokkor, ħwawar oħrajn jew sustanzi oħra, kemm jekk fil-forma ta' kejkijiet, stikek, pastilji, eċċ., jew le.</p> <p>Estratt tas-sugu preparat bhala helu permezz taż-żieda ta' sustanzi oħrajn jaqa' f'subtitlu 1704 90 99 irrispettivament mill-proporzjon ta' sukrows.</p>
1704 90 30	<p>Ċikkulata bajda</p> <p>Ara n-Noti ta' Spjega SA għal titlu 1704, tieni paragrafu, (vi).</p>
1704 90 51	<p>Ohrajn</p>
sa	
1704 90 99	<p>Dawn is-subtitli jkopru hafna mill-preparazzjonijiet ta' zokkor magħrufin komunement bhala "hlewriet". Dawn il-preparazzjonijiet jibqgħu klassifikati f'dawn is-subtitli anki jekk fihom spirti jew likuri bbażati fuq alkohol tajbin għax-xorb.</p> <p>Dawn is-subtitli inkludu pejsts għall-manifattura ta' <i>fondant</i>, marzipan, qubbajd, eċċ., li huma prodotti semi-manifatturati użati fi hlewriet u ġeneralment mibjugħin bhala blokki jew kaxex. Dawn is-semi-manifatturati jibqgħu klassifikati f'dawn is-subtitli anki jekk il-kontenut ta' zokkor tagħhom ikun iżjed tard miżjud matul il-kors ta' proċessar fi prodotti finali, sakemm dawn huma intiżi speċifikament mill-kompożizzjoni tagħhom biex jintużaw biss fil-manifattura ta' ċertu tip ta' hlewriet.</p> <p>Dawn is-subtitli jeskludu:</p> <ol style="list-style-type: none"> (a) silġiet tajbin għall-ikel, anki fejn prezentati bhala blokki mqabbdin ma' stikka bħal fil-każ ta' lolipops (titlu 2105 00); (b) hlewriet li fihom kawkaw imhallat fi proporzjonijiet li jvarjaw ma' hlewriet li ma fihomx kawkaw u ppakkjati għall-bejgħ bhala tahlita (titlu 1806).

- 1704 90 51** **Pejsts, inkluż marżipan, f'pakki diretti ta' kontenut nett ta' 1 kg jew aktar**
Ara n-Noti ta' Spjega SA għal titlu 1704, tieni paragrafu, (iv) u (ix).
Dan is-subtitlu jinkludi taħlitiet miksiġin biz-zokkor jew għall-igglejżjar.
- 1704 90 55** **Pastilji għall-grizmejn u helu tas-soghla**
Ara n-Noti ta' Spjega SA għal titlu 1704, tieni paragrafu, (v).
- 1704 90 61** **Ogġetti miksiġin biz-zokkor (*panned*)**
Dan is-subtitlu jkopri hlewwiet taz-zokkor, bħal lewż miksi biz-zokkor b'kisja jew qoxra iebes ta' zokkor. Hlewwiet "*panned*" huma miksubin billi ċ-centru ta' helwa (eż., lewża) f'taġen b'gulepp taz-zokkor; meta t-taġen ikun imdawwar, iċ-centru jiġbor iz-zokkor. Mat-tkessih, iz-zokkor jiffirma kisja ta' barra distinta.
- 1704 90 65** **Helu tal-gomma u helu tal-ġèli, inklużi pejsts tal-frott f'forma ta' helu taz-zokkor**
Helu tal-gomma u helu tal-ġèli huma prodotti magħmulin minn aġenti li jgħaqqdu (bħal gomma arabika, ġelatina, pektina u ċertu lamti) flimkien ma' zokkor u hwawar. Huma jieħdu hafna forom, pereżempju, forom ta' bnedmin jew annimali.
- 1704 90 71** **Helu mgholli, mimli jew le**
Helu mgholli huwa iebes, ġieli jifarrak faċilment, u jista' jkun ċar jew opâk fl-apparenza tiegħu. Huwa jikkonsisti essenzjalment f'zokkrijiet li kienu mghollijin u li kienu miżjudin magħhom kwantitajiet żgħar ta' sustanzi oħrajn (hliet xahmijiet) biex tinkiseb varjeta' kbira ta' toġhmiet, konsistenzi u kuluri. Prodotti bħal dawn jistgħu wkoll ikollhom mili fiċ-centru tagħhom.
- 1704 90 75** **Tõfi, karamelli u helu simili**
Tõfi, karamelli u helu simili huma prodotti li, bħal helu mgholli, huma miksubin permezz ta' zokkor jagħli iżda li fihom xaham miżjud.
- 1704 90 81** **Pilloli kompressati**
Pilloli kompressati huma hlewwiet taz-zokkor preżentati f'forom varji miksubin permezz ta' kompressjoni, b'xi haġa li tgħaqqad jew le.
- 1704 90 99** **Oħrajn**
Dan is-subtitlu jkopri hlewwiet taz-zokkor mhux inklużi fis-subtitlu li għaddew. Dan jinkludi:
1. fondanti
 2. silġiet tajbin għall-ikel, anki fejn preżentati bħala blokki mqabbdin ma' stikka bħal fil-każ ta' lolipops (titlu 2105 00);
 3. qubbajd
 4. estratt tas-sugu li jitqies bħala helu.

KAPITLU 18

KAWKAW U PREPARAZZJONIJIET TAL-KAWKAW

- 1801 00 00** **Żerriegħa tal-kawkaw, shiha jew imkissra, nejja jew mixwija**
Żerriegħa tal-kawkaw li fiha (mill-piż) 49 sa 54 % ta' xaham imsejjah butir tal-kawkaw, 8 sa 10 % lamtu, 8 sa 10 % proteini, 1 sa 2 % teobrominju, 5 sa 10 % *tanins* (*catechine* jew "aħmar tal-kawkaw"), 4 sa 6 % ċelluloża, 2 sa 3 % minerali, steroli (vitamina D) u diversi fermenti.
- 1803** **Pejst tal-kawkaw, bix-xaham imnehħi jew le**
Dan it-titlu jinkludi pejst tal-kawkaw, kemm jekk f'biċċiet jew le, iżda trattat b'sustanzi alkalini biex tiżdied is-solubilita' tiegħu. Dan it-titlu ma jinkludix pejst tal-kawkaw trattat b'dan il-mod iżda li fih il-forma ta' trab (titlu 1805 00 00).
- 1805 00 00** **Trab tal-kawkaw, mingħajr zieda ta' zokkor jew materjal ieħor li jagħmel helu**
Trab tal-kawkaw li miegħu kienu miżjudin kwantitajiet żgħar ta' lekitina (bejn wiehed u ieħor 5 % mill-piż) jibqa' klassifikat f'dan it-titlu minhabba li l-ghan huwa li tkun miżjuda l-kapaċita' tat-trab tal-kawkaw biex jiffurmaw dispersjonijiet f'likwidi u b'hekk tkun faċilitata l-preparazzjoni ta' xorb ibbażat fuq kawkaw (kawkaw li jinħall fl-ilma).
- 1806** **Ċikkulata u preparazzjonijiet oħrajn ta' l-ikel li fihom il-kawkaw**
Il-prodotti li fihom iż-żerriegħa tal-kawkaw, pasta tal-kawkaw jew trab tal-kawkaw biss huma kkunsidrati li fihom il-kawkaw skont it-tifsira tal-titlu 1806.
- 1806 20 10** **Li fihom 31 % jew aktar tal-piż butir tal-kawkaw jew fihom piż magħqud ta' 31 % jew aktar ta' butir tal-kawkaw jew ta' xaham tal-halib**
Dan is-subtitlu jinkludi l-prodotti ġeneralment magħrufin bħala "*couverture* taċ-ċikkulata" u "*couverture* ta' ċikkulata tal-halib".
- 1806 20 30** **Li fihom piż magħqud ta' 25 % jew aktar, iżda inqas minn 31 % ta' butir tal-kawkaw jew ta' xaham tal-halib**
Dan is-subtitlu jinkludi l-prodotti ġeneralment magħrufin bħala "ċikkulata tal-halib".
- 1806 20 50** **Li fihom 18 % jew aktar tal-piż butir tal-kawkaw**
Dan is-subtitlu jinkludi l-prodotti ġeneralment magħrufin bħala "ċikkulata *plain*".
- 1806 20 70** **Frak tal-halib taċ-ċikkulata**
Frak tal-halib taċ-ċikkulata miksuba minn tnixxif permezz ta' vakwu ta' taħlita bl-ilma ta' zokkor, halib u kawkaw; din ġeneralment tintuża għall-manifattura ta' ċikkulata tal-halib. Din tista' tiegħu l-forma ta' biċċiet irregolari, li tista' tinqasam faċilment jew tista' tkun fil-forma ta' trab. Frak tal-halib taċ-ċikkulata s-soltu fih mill-piż bejn 35 % u 70 % ta' zokkor, bejn 15 % u 50 % ta' solidi tal-halib u bejn 5 u 30 % ta' kawkaw.
Il-proċess speċjalizzat għall-manifattura ta' frak jwassal għall-kristallizzazzjoni ta' dawn l-ingredjenti.
- 1806 20 95** **Oħrajn**
Dan is-subtitlu jkopri l-preparazzjonijiet l-oħra ta' kawkaw, partikolarment, pejst tal-*praline* u ċikkulata għad-dlik.
- 1806 31 00** **Mimlijin**
Ara n-Noti ta' Spjega SA għal titlu 1806 31.
- 1806 32 10** **B'zieda ta' ċereali, frott jew ġewż**
Dan is-subtitlu jinkludi blokki, kaxex jew *bars* solidi ta' ċikkulata li fihom ċereali, frott jew ġewż, kemm jekk f'biċċiet jew le, goċ-ċikkulata kollha.

- 1806 90 11**
u
1806 90 19
- Ċikkulata, mimlija jew le**
- Rigward it-terminu "mimlija", in-Noti ta' Spjega SA għal subtitlu 1806 31 japplika, *mutatis mutandis*.
- Dawn is-subtitli jkopru prodotti li normalment kapaci jkunu kkonsmati f'gidma waħda li jikkonsistu:
- ċikkulata mimlija; jew
 - taħlita ta' ċikkulati bi kwalunkwe sustanzi tajbin għall-ikel, fi strati; jew
 - taħlita ta' ċikkulati bi kwalunkwe sustanzi ta' l-ikel tajbin għall-ikel.
- 1806 90 11**
- Fihom l-alkoħol**
- Assortiment ta' ċikkulati fejn uħud miċ-ċikkulati fihom l-alkoħol u uħud ma fihomx għandhom ikunu klassifikati taħt Regola Interpretattiva Ġenerali 3 (b) għan-Nomenklatura Magħquda.
- 1806 90 19**
- Oħrajn**
- Ara n-Noti ta' Spjega għal subtitlu 1806 90 11.
- 1806 90 31**
- Mimlijin**
- Rigward it-terminu "mimlijin", in-Noti ta' Spjega SA għal subtitlu 1806 31 japplikaw, *mutatis mutandis*.
- Dan is-subtitlu jinkludi bajd ta' l-Ghid taċ-ċikkulata mimli u forom ta' innovazzjoni oħrajn.
- 1806 90 39**
- Mhux mimlijin**
- Dan is-subtitlu jinkludi vermicelli taċ-ċikkulata, *flakes* u affarijiet simili, u bajd u figurini taċ-ċikkulata solidi jew vojta.
- 1806 90 50**
- Helu taz-zokkor u sostituti tiegħu magħmulin minn prodotti ta' sostituzzjoni għaz-zokkor, fihom il-kawkaw**
- Dan is-subtitlu jkopri helu taz-zokkor ta' titlu 1704, eż. tōfi u affarijiet miksijin biz-zokkor, li magħhom kien miżjud il-kawkaw.
- 1806 90 60**
- Pejsts li jinfirxu li fihom il-kawkaw**
- Dan is-subtitlu jkopri pejsts li jinfirxu taċ-ċikkulata f'pakki immedjati b'kontenut nett ta' 2 kg jew inqas.
- 1806 90 90**
- Oħrajn**
- Dan is-subtitlu jinkludi ċertu trabijiet li fihom kawkaw għall-manifattura ta' kremiet, ġelat tajjeb għall-ikel, desserti u preparazzjonijiet simili soġġetti għall-eskluzjonijiet stipulati fin-Noti ta' Spjega SA għal dan il-kapitlu.

KAPITLU 19

PREPARAZZJONIJIET TA' ĊEREALI, DQIQ, LAMTU JEW HALIB; PRODOTTI TA' KOKI TA' L-GĦAĠINA

Ġenerali

Il-“kontenut ta' trab tal-kawkaw” ta' prodotti ta' dan il-kapitlu huwa kkalkulat normalment billi tkun immultiplikata s-somma tal-kontenuti ta' teobrominju u kaffeina b'fattur ta' 31.

Il-kontenuti ta' teobrominju u kaffeina huma determinati minn HPLC (Kromatografija Likwida ta' Eżekuzzjoni Għolja).

Fil-każ ta' prodotti li fihom il-kafeina jew it-teobromina minn sorsi li mhumiex il-kawkaw, dawn lammonti addizzjonali ta' kafeina jew teobromina m'għandhomx jiġu kkunsidrati fil-kalkolu talkontenut tal-kawkaw.

1901 Estratt tax-xgħir; preparazzjonijiet ta' l-ikel tad-dqiq, *groats* (xgħir u barli mithun oħxon), pasta, lamtu jew estratt tax-xgħir, ma fihomx kawkaw jew fihom inqas minn 40 % tal-piż kawkaw kalkulata fuq bażi totalment mingħajr xaham, li mhumiex speċifikati jew inklużi band'oħra; preparazzjonijiet ta' l-ikel ta' oġġetti ta' titli 0401 sa 0404, ma fihomx kawkaw jew fihom inqas minn 5 % tal-piż kawkaw kalkulata fuq bażi totalment mingħajr xaham, li mhumiex speċifikati jew inklużi band'oħra

Il-prodotti li fihom iż-zerriegħa tal-kawkaw, pasta tal-kawkaw jew trab tal-kawkaw biss huma kkunsidrati li fihom il-kawkaw skont it-tifsira ta'-titlu 1901.

1901 20 00 Tahlit u għaġina għall-preparazzjoni ta' oġġetti tal-furnara ta' titlu 1905

Dan is-subtitlu jinkludi it-tahlitiet ta' l-għaġiniet imsemminjati fin-Noti ta' Spjega SA għal titlu 1901, (II), tmien paragrafu, (7) u (8).

Dan is-subtitlu ma jinkludix wejfers ta' dqiq jew lamtu imnixfin jew imsajrin, kemm jekk intizi għal użu f'oġġetti tal-furnara u kemm jekk le (titlu 1905).

1901 90 11 Estratt tax-xgħir

u
1901 90 19 Ara n-Noti ta' Spjega SA għal titlu 1901, (I).

Estratt tax-xgħir fih destrini, maltosju, proteini, vitamini, enzimi u hwawar.

Dawn is-subtitli ma jinkludux preparazzjonijiet għal tfal żgħar, destinati għall-bejgħ fil-hwienet, li fihom estratt tax-xgħir anki fejn l-estratt tax-xgħir huwa wiehed minn kostitwenti prinċipali (subtitlu 1901 10 00).

1902 Għaġin, imsajjar jew le jew mimli (bil-laħam jew sustanzi oħrajn) jew preparat mod ieħor, bħal spagetti, imqarrun, taljarini (*noodles*), lasanji, injokki, ravjul, kannelloni; kuskus, ippreparat jew le

1902 20 91 Imsajrin

Dan is-subtitlu jkopri wkoll għaġin imsajjar minn qabel.

1902 30 10 Imnixxef

Għall-finijiet ta' dan is-subtitlu, l-entrata “imnixxef” tirreferi għal prodotti nixfin u mbasktin b'kontenut baxx ta' umdità (sa madwar 12 %), li jkunu tnixxfu direttament fix-xemx jew għaddew minn proċess industrijali ta' tnixxif (pereżempju, minn tunnel-drying jew xiwi jew qali).

1902 40 90 Oħrajn

Dan is-subtitlu jkopri kuskus preparat, eż., kuskus mal-laħam, ħaxix u ingredjenti oħra, sakemm il-kontenut ta' laħam ma jaqbiżx 20 % mill-piż tal-preparazzjoni.

1904 Ikel preparat miksub min-nefha jew mix-xiwi ta' ċereali jew prodotti taċ-ċereali (per eżempju, kornflejks); ċereali (ħlief qamħirrun (qamħ)) f'forma ta' ħbub jew f'forma ta' qxur jew qmuħ oħrajn maħdumin (ħlief dqiq, *groats* u pasta), imsajrin minn qabel jew ippreparati mod ieħor, li mhumiex speċifikati jew inklużi band'oħra

Ara Noti 3 u 4 għal dan il-kapitlu.

Il-prodotti li fihom iż-zerriegħa tal-kawkaw, pasta tal-kawkaw jew trab tal-kawkaw biss huma kkunsidrati li fihom il-kawkaw skont it-tifsira ta'-titlu 1904.

- 1904 10 10**
sa
1904 10 90
- Ikel preparat permezz tan-nefha jew ix-xiwi ta' ċereali jew prodotti taċ-ċereali**
- Prodotti miksubin bil-proċess imsemmi fin-Noti ta' Spjega SA għal titlu 1904, (A), raba' paragrafu, inklużi prodotti miksubin minn ċereali oħrajn, jibqgħu klassifikati hawn meta huma jkunu trasformati, wara l-infieħ, fi dqiq, *groats* jew gerbub.
- Dawn is-subtitli jinkludu materjali ta' ppakjar iffurmati f'forom irregolari, anki meta magħmulin mhux tajbin għal konsum minn bnedmin, magħmulin bl-estrużjoni ta' prodotti bħal pasta tal-qamħ.
- 1904 20 10**
sa
1904 20 99
- Ikel preparat miksub minn qxur taċ-ċereali mhux mixwijin jew minn taħlit ta' qxur ta' ċereali mhux mixwijin u qxur taċ-ċereali mixwijin jew ċereali minfuhin**
- Ara n-Noti ta' Spjega SA għal titlu 1904, (B).
- 1904 30 00**
- Qamħ bulgur**
- Ara n-Noti ta' Spjega SA għal titlu 1904, (Ċ).
- 1904 90 10**
sa
1904 90 80
- Oħrajn**
- Ara n-Noti ta' Spjega SA għal titlu 1904, (D).
- 1905**
- Hobż, għaġina, kejkijiet, gallettini u oġġetti oħrajn tal-furnara, fihom il-kawkaw jew le; ostji tat-tqarbin, *cachets* vojta ta' kwalita' li huma tajbin għal użu farmaċewtiku, karti tas-sigill (*sealing wafers*), karta ostja u prodotti simili**
- Din it-titlu tkopri l-bukkuni tal-cocktails lesti għall-konsum fil-forma ta' piżelli mnixxa jew karawett li jkunu kompletament miksija bl-għaġina jekk, minhabba l-ħxuna u t-togħma tagħha, il-kisja tal-għaġina tiddetermina l-karattru essenzjali tal-prodott.
- Il-prodotti li fihom iż-żerriegħa tal-kawkaw, pasta tal-kawkaw jew trab tal-kawkaw biss huma kkunsidrati li fihom il-kawkaw skont it-tifsira ta' titlu 1905.
- Dan it-titlu ma jinkludix għaġina mhux imsajra, fi kwalunkwe forma, għall-produzzjoni ta' hobż, għaġiniet, kejkijiet, biskuttini u oġġetti tal-furnara oħrajn kemm jekk dawn fihom kawkaw u kemm jekk le (subtitlu 1901 20 00).
- 1905 10 00**
- Hobż iqarmec (*crispbread*)**
- Ara n-Noti ta' Spjega SA għal titlu 1905, paragrafu (A) (4).
- Dan is-subtitlu jkopri wkoll prodotti bħal dawn miksubin permezz ta' estrużjoni.
- 1905 20 10**
sa
1905 20 90
- Kejk tal-ġinger (*gingerbread*) u prodotti bħalu**
- Ara n-Noti ta' Spjega SA għal titlu 1905, paragrafu (A) (6).
- Dawn is-subtitli ma jinkludux "*speculoos*" jew hobż Russu ("*patience*").
- 1905 31 11**
sa
1905 31 99
- Gallettini helwin**
- Ara Noti Addizzjonali 1 u 2 għal dan il-kapitlu u n-Noti ta' Spjega SA għal titlu 1905, paragrafu (A) (8) (b).
- Dawn is-subtitli jinkludu prodotti bħal dawn miksubin permezz ta' estrużjoni.
- 1905 31 30**
- Li fihom 8 % jew aktar tal-piż xahmijiet tal-halib**
- Dan is-subtitlu jinkludi biskuttini tal-butir.
- 1905 31 91**
- Gallettini sandwiċċ**
- Dan is-subtitlu jkopri prodotti li jikkonsistu fi strat distint ta' kwalunkwe sustanza bażi bejn żewġ saffi ta' biskuttini. Il-mili jista' jkun, pereżempju, ċikkulata, ġamm, krema fondant jew pejst tal-ġewż.
- 1905 32 05**
sa
1905 32 99
- Waffles u wejfers**
- Ara Nota Addizzjonali 1 għal dan il-kapitlu u n-Noti ta' Spjega SA għal titlu 1905, paragrafu (A) (9).

- 1905 32 91** **Melhin, mimlijin jew le**
Dan is-subtitlu jinkludi *waffles* ghat-toghma li fihom il-ġobon.
- 1905 40 10** **Hobż imbaskat (rusks), hobż mixwi u prodotti simili mixwijin**
u
1905 40 90 Ara n-Noti ta' Spjega SA għal titlu 1905, paragrafu (A) (5).
- 1905 90 20** **Ostji tat-tqarbin, cachets vojta ta' kwalita' li huma tajbin għal użu farmaċewtiku, karti tas-sigill (sealing wafers), karta ostja u prodotti simili**
Ara n-Noti ta' Spjega SA għal titlu 1905, paragrafu (B).
- 1905 90 30** **Hobż, minghajr żieda ta' għasel, bajd, ġobon jew frott, u b'kontenut bil-piż ta' materjal xott ta' mhux aktar minn 5 % ta' zokkrijiet u mhux aktar minn 5 % ta' xahmijiet**
It-terminu "hobż" jinkludi prodotti ta' daqsijiet differenti.
Dan is-subtitlu jinkludi hobż ordinarju fid-diversi forom tiegħu, hobż speċjali bħal hobż *gluten* għal dijabetiċi u biskuttini tal-vapuri.
- 1905 90 45** **Gallettini**
Ara n-Noti ta' Spjega SA għal titlu 1905, paragrafi (A) (8) (a) u (ċ).
- 1905 90 55** **Prodotti estrużi jew expanduti, ghat-toghma jew melhin**
Ara n-Noti ta' Spjega SA għal titlu 1905, paragrafi (A) (7) u (15).
- 1905 90 60** **B'żieda ta' materjal biex jagħmel ħelu**
Dan is-subtitlu jinkludi oġġetti tal-furnara fini kollha mhux koperti f'subtitli ta' qabel, eż., kejkijiet, għaġiniet u meringi.
- 1905 90 90** **Oħrajn**
Dan is-subtitlu jinkludi kixex, pizez u tipi ta' hobż mhux inklużi f'subtitli 1905 90 30 u 1905 90 60.
Dan is-subtitlu jinkludi materjali ta' l-ippakkjar ta' forma irregolari, anki jekk magħmulin mhux tajbin għal konsum minn bnedmin, magħmulin mill-estrużjoni ta' lamtu.

KAPITLU 20

PREPARAZZJONIJIET TA' HXEJJEX, FROTT, ĠEWŻ U PARTIJIET OĦRAJN TA' PJANTI

Ġenerali

Dan il-Kapitlu jkopri bukkuni lesti għall-konsum fil-forma ta', eż. piżelli mnixxfen jew karawett, li jkunu biss parzjalment koperti bl-għaġina, u fejn il-karattru essenzjali tal-prodott għalhekk jirriżulta mill-haxix, mill-frott, mill-ġwież inkella partijiet oħra tal-pjanti.

Dan il-Kapitlu jkopri wkoll il-hjar u l-hjar żgħir għall-immarinar li jkunu għaddew minn proċess shiħ ta' fermentazzjoni laktika.

Madanakollu, il-hjar u l-hjar żgħir għall-immarinar li ma jkunux għaddew minn proċess shiħ ta' fermentazzjoni laktika u li huma ppreżervati b'mod proviżjonali fis-salmura għandhom jiġu kklasifikati f'subtitlu 0711 40 00 jekk mhumiex adatti għal konsum immedjat. B'mod ġenerali, prodotti bħal dawn fihom il-melħ b'perċentwali ta' mill-inqas 10 % tal-piż.

Nota 4 Għad-determinazzjoni tal-kontenut ta' piż niexef ta' meraq tat-tadam, il-metodu analitiku stipulat fl-Anness għar-Regolament tal-Kummissjoni (EEC) Nru 1979/82 (ĠU L 214, 22.7.1982, p. 12) għandu jkun applikat.

Nota Addizzjonali 1 Sabiex ikun determinat il-kontenut ta' aċtu tal-prodott, proporzjonijiet alikwot tal-partijiet likwidi u solidi ta' l-oġġetti għandhom ikunu omoġenizzati.

2001 Hxejjex, frott, ġewż u partijiet oħrajn ta' pjanti tajbin għall-ikel, preparati u preservati bil-ħall jew b'aċtu aċetiku

Ara Nota 3 għal dan il-kapitlu.

2001 90 10

Ĉatni tal-mang

Għall-ghanijiet ta' dan is-subtitlu u subtitlu 2103 90 10, ċatni tal-mang ifisser preparazzjoni ta' mang tal-pikles li miegħu kienu miżjudin diversi prodotti bħal ġinger, gheneb immixxef, bżar u zokkor.

Filwaqt li ċatni tal-mang li jaqa' f'dan is-subtitlu fih biċċiet ta' frott, iċ-ċatni tal-mang li jaqa' f'subtitlu 2103 90 10 jieħu l-forma ta' zalza kompletament omoġenizzata, li l-konsistenza tagħha tvarja fil-ħxuna.

2001 90 50

Faqqiegh

Dan is-subtitlu ma jinkludix faqqiegh li kien biss preservat provvizorjament bil-proċess speċifikat f'titlu 0711, eż., b'salmura qawwija li fiha ħall jew aċtu aċetiku.

2002

Tadam ippreparat jew ippreservat mod iehor milli bil-ħall jew bl-aċtu aċetiku

2002 10 10

Tadam, shiħ jew imqatta'u
2002 10 90

Dawn is-subtitli jinkludu tadam, shiħ jew f'biċċiet, kemm jekk imqaxxar jew le, preservat permezz ta' sterilizzazzjoni.

2002 90 11

Oħrajnsa
2002 90 99

Dawn is-subtitli jinkludu puré tat-tadam, kemm jekk fil-forma ta' kejk, koncentrat tat-tadam jew meraq tat-tadam jew le, fejn il-kontenut ta' piż niexef tiegħu huwa 7 % jew iżjed. Dan jinkludi wkoll trab tat-tadam miksub bit-tneħħija ta' l-ilma mill-meraq tat-tadam; madanakollu, dan ma jinkludix trab li jirriżulta mit-tfarrik tal-*flakes* miksubin permezz tat-tnixxif tat-tadam li qabel kienu mqattgħin f'biċċiet, li jaqgħu f'subtitlu 0712 90 30.

2004

Hxejjex oħrajn, ippreparati jew ippreservati mod iehor milli bil-ħall jew bl-aċtu aċetiku, friżati, ħlief prodotti ta' titlu 2006

Ara Nota 3 għal dan il-kapitlu.

Dan it-titlu ma jkoprix preparazzjonijiet ta' prodotti ta' titlu 0714 li ma jitqisux li huma haxix (subtitlu 2001 90 40, 2006 00 38, 2006 00 99 jew 2008 99 91).

2004 10 10

Imsajrin, mhux preparati mod iehor

Dan is-subtitlu jinkludi l-prodotti msemmijin fin-Noti ta' Spjega SA għal titlu 2004, tieni paragrafu, (1).

2004 10 91

Oħrajnu
2004 10 99

Dawn is-subtitli jinkludu l-prodotti msemmijin fin-Noti ta' Spjega SA għal titlu 2004, tieni paragrafu, (3).

- 2004 90 50** **Piżelli (*Pisum sativum*) u ful għadu żgħir tal-ġens *Phaseolus* spp., fil-fosdqa**
 Għall-ghanijiet ta' dan is-subtitlu, "ful fil-fosdqa" għandu jitqies li jfisser biss ful tal-genera *Phaseolus* u *Vigna* maqtuġhin qabel immaturati, li l-fosdqa shiha tagħhom hija tajba għall-ikel. Il-fosdqa tista' tkun ta' diversi kuluri bħal aħdar kullimkien, aħdar bil-marki griżi jew blu, jew sofor (ful tax-xemgħa).
- 2005** **Hxejjex oħrajn, ippreparati jew ippreservati mod ieħor milli bil-hall jew bl-aċtu aċetiku, mhux frizati, hlief prodotti ta' titlu 2006**
 In-Noti ta' Spjega għal titlu 2004 japplikaw għal dan il-kapitlu.
 Dan it-titlu jkopri l-prodott magħruf bħala "papad", li huwa magħmul minn folji ta' għaġina imnixxa preparata minn dqiq ta' hxejjex legumini, melh, hwawar, żejt, aġenti li jgħollu u fuħud mill-każi ammonti żgħar ta' dqiq ċereali jew dqiq tar-ross.
- 2005 10 00** **Hxejjex omoġenizzati**
 Ara Nota ta' Subtitlu 1 għal dan il-kapitlu.
- 2005 20 80** **Oħrajn**
 Dan is-subtitlu jinkludi patata, mqatta' rqiq jew f'biċċiet żgħar, imsaġra minn qabel f'xaham jew żejt, imkessha u ppakkjata permezz ta' vakwu.
- 2005 70 00** **Żebbuġ**
 Dawn is-subtitli jkopru ż-żebbuġ imsemmi fin-Noti ta' Spjega SA għal titlu 2005, raba' paragrafu, (1), kemm jekk mimli b'haxix (piment jew b'zar helu, pereżempju), frott jew ġewż (lewż, pereżempju) jew tahlita ta' haxix u frott jew ġewż.
- 2006 00** **Hxejjex, frott, ġewż, qoxra tal-frott u partijiet oħrajn ta' pjanti, ippreservati biz-zokkor (ixxuttati, glasè jew mghasslin)**
- 2006 00 31** **B'kontenut ta' zokkor oġġla minn 13 % tal-piż**
 Ara Nota Addizzjonali 2 (a) għal dan il-kapitlu rigward kontenut ta' zokkor.
sa
2006 00 38
- 2007** **Ġammijiet, ġeli tal-frott, marmellati, puré tal-frott jew tal-ġewż u pejsts tal-frott u tal-ġewż, miksubin bit-tisjir, kemm jekk fihom zokkor jew materjal ieħor li jagħmel helu miżjud inkella le**
 Ara Nota 5 għal dan il-kapitlu rigward miksubin permezz ta' tisjir.
 Ara Nota Addizzjonali 2 (a) għal dan il-kapitlu rigward kontenut ta' zokkor.
- 2007 10 10** **Preparazzjonijiet omoġenizzati**
 Ara Nota ta' Subtitlu 2 għal dan il-kapitlu.
sa
2007 10 99
- 2008** **Frott, ġewż u partijiet oħrajn ta' pjanti tajbin għall-ikel, ippreparati jew ippreservati mod ieħor, kemm jekk fihom zokkor jew materjal ieħor li jagħmel helu jew spirtu miżjud inkella le, li ma huma speċifikati jew inklużi mkien aktar**
 Ara Nota Addizzjonali 2 (a) għal dan il-kapitlu rigward kontenut ta' zokkor.
 Ara Nota Addizzjonali 3 għal dan il-kapitlu rigward zokkor miżjud.
 Ara Nota Addizzjonali 4 għal dan il-kapitlu rigward kontenut ta' spirtu.
- 2008 11 10** **Ġewż, karawett u żrieragħ oħrajn, imhalltin flimkien jew le**
 Dawn is-subtitli jinkludu l-prodotti msemmijin fin-Noti ta' Spjega SA għal titlu 2008, tieni paragrafu, (1) u (2), inklużi tahlitiet tagħhom.
 Dawn is-subtitli jinkludu ukoll prodotti bħal dawn:
 1. li kienu magħmulin *flakes* jew imfarrkin, użati partikolarment f'għaġiniet; jew
 2. li kienu mithunin jew inkella mfarrkin, fil-forma ta' pejst, kemm jekk fihom sustanzi miżjudin ohra jew le.
 Madanakollu, dawn is-subtitli jeskludu pejstijiet biex isir marżipan, qubbajd, eċċ. (titlu 1704).
- sa**
2008 19 99

- 2008 19 12**
sa
2008 19 99
- Ohrajn, inklużi tahlitiet**
- Dawn is-subtitli jkopru lewż u żrieragh ohrajn, hliet karawett, u tahlit ta' ġewż u żrieragh ohra, anki dawk li fihom jippredomina l-karawett.
- 2008 30 51**
- Flieli tal-grejpfrut, inklużi pomelos**
- Għall-ghanijiet ta' dan is-subtitlu, "flieli" tfisser it-taqsimiet naturali tal-frott, shiħ.
- Il-preżenza ta' kwantitajiet żgħar ta' flieli mkissrin, li ma jirriżultawx minn proċess deliberat, ma jaffetwax il-klassifikazzjoni f'dan is-subtitlu.
- 2008 30 71**
- Flieli tal-grejpfrut, inklużi pomelos**
- Ara n-Noti ta' Spjega għal subtitlu 2008 30 51.
- 2009**
- Meraq tal-frott (inkluż għeneb magħsur iżda qabel jehmer) u meraq tal-hxejjex, mhux fermentati u ma fihomx spirtu miżjud, fihom jew ma fihomx zokkor miżjud jew materjal ieħor biex jagħmel helu**
- Ara Nota 6 għal dan il-kapitlu fir-rigward ta' meraq mhux iffermentat li ma fihx spirtu miżjud.
- Ara Nota tas-Subtitlu 3 għal dan il-kapitlu fir-rigward tal-valur Brix.
- Ara Nota Addizzjonali 5 (a) għal dan il-kapitlu fir-rigward ta' zokkor miżjud.
- Għall-ghanijiet ta' Nota Addizzjonali 5 (b) għal dan il-kapitlu, prodotti li magħhom ġie miżjud zokkor b'tali kwantità li fihom anqas minn 50 % bhala piż ta' meraq tal-frott ikunu kkunsidrati li tilfu l-karattru oriġinali tagħhom ta' meraq tal-frott ta' titlu 2009.
- Biex ikun determinat jekk prodotti tilfux jew le l-karattru oriġinali tagħhom rigward iż-żieda ta' zokkor, għandhom japplikaw biss n-Noti Addizzjonali 2 u 5 għal dan il-kapitlu. Il-kontenut ta' zokkor differenti espress bhala sukrożju jkun determinat skond din in-Nota Addizzjonali 2. Jekk il-kontenut ta' zokkor miżjud ikkalkolat skond in-Nota Addizzjonali 5 (a) għal dan il-kapitlu jaqbeż il-50 % bhala piż, il-kontenut ikkalkolat ta' meraq tal-frott ikun anqas minn 50 % bhala piż sabiex il-prodott m'għandux ikun ikklassifikat f'titlu 2009.
- In-Nota Addizzjonali 5 (b) għal dan il-kapitlu ma għandhiex tapplika għal meraq tal-frott naturali kkonċentrat.
- Konsegwentement, meraq tal-frott naturali kkonċentrat mhux eskluż minn titlu 2009.
- Fir-rigward taż-żieda ta' sustanzi ohra mal-prodotti ta' titlu 2009, ara n-Noti ta' Spjega SA għall titlu 2009.
- EŻEMPJU
- L-analiżi ta' kampjun ta' meraq tal-laring jagħti r-riżultati li ġejjin:
- ċifra indikata mir-refrattometru f'temperatura ta' 20 °C: 65,3,
 - kontenut ikkalkolat ta' zokkor varju espress bhala sukrożju (Nota Addizzjonali 2 għal dan il-kapitlu): 62,0 (65,3 × 0,95),
 - kontenut ikkalkolat ta' zokkor miżjud (Nota Addizzjonali 5 għal dan il-kapitlu): 49 % bhala piż (62,0–13),
 - kontenut ikkalkolat ta' meraq tal-frott: 51 % bhala piż (100–49).
- Konkluzjoni: il-kampjun huwa kkunsidrat, fi ħdan it-tifsira ta' Nota Addizzjonali 5 (b) għal dan il-kapitlu, li ma tilifx il-karattru oriġinali tiegħu, għaliex il-kontenut ikkalkolat ta' meraq tal-frott mhuwiex anqas minn 50 % bhala piż.
- 2009 11 11**
sa
2009 11 99
- Frizat**
- Ara n-Noti ta' Spjega SA għal titlu 2009 11.
- 2009 50 10**
u
2009 50 90
- Meraq tat-tadam**
- Ara Nota 4 għal dan il-kapitlu u n-Noti ta' Spjega rilevanti.

2009 69 51**Konċentrat**

Ara Nota Addizzjonali 6 għal dan il-kapitlu.

2009 69 71**Konċentrat**

Ara Nota Addizzjonali 6 għal dan il-kapitlu.

KAPITLU 21

PREPARAZZJONIJIET DIVERSI TAJBIN GHALL-IKEL

Ġenerali

Il-klassifikazzjoni ta' "supplimenti tal-ikel" (kif hemm riferiment ghalhom fin-Noti ta' Spjega SA għal titlu 2106, (16)), b'mod partikolari preparati oħra tal-ikel ipprezentati f'doġi mkejlin, bħalma huma l-kapsoli, il-pirmli, il-pastilji u l-pilloli, u li huma maħsuba biex jintużaw bħala supplimenti tal-ikel, għandhom ikunu meqjusa skont il-kriterji stipulati fis-sentenza tal-Qorti tal-Ġustizzja tal-Unjoni Ewropea fil-Kawżi Kongunti minn C-410/08 sa C-412/08 ("Swiss Caps").

Nota Addizzjonali 1 Din in-Nota Addizzjonali tkopri partikolarment maltodestrini.

2101 Estratti, essenzi u konċentrati, ta' kafè, tè jew matè u preparazzjonijiet b'bażi ta' dawn il-prodotti jew b'bażi ta' kafè, tè jew matè; ċikwejra inkaljata u sostituti tal-kafè oħrajn inkaljati, u estratti, essenzi u konċentrati tagħhom

2101 11 00 Estratti, essenzi u konċentrati

Dan is-subtitlu jkopri estratti, essenzi u konċentrati ta' kafè fil-forma ta' trab, frak, *flakes*, blokki u kwalunkwe forma solida oħra.

Dan is-subtitlu jinkludi prodotti fil-forma likwida jew fil-forma ta' pejst (anki friżati). Prodotti bħal dawn jintużaw partikolarment għal preparazzjonijiet ta' ikel (eż., għall-produzzjoni ta' ċikkulati, kejkijiet, għaġiniet, ġelat).

2101 30 19 Oħrajn

Dan is-subtitlu jinkludi qamħ tax-xgħir mhux ġerminat, imqaxxar, inkaljat u li jista' jintuża fil-produzzjoni ta' birra bħala aġent li jagħti kulur jew li jagħti toġhma, jew bħala sostitut għal kafè.

2102 Hmira (attiva jew inattiva); mikro-organizmi oħrajn b'ċellula waħda, mejtin (iżda ma jinkludux vaċċini ta' titlu 3002); trabijiet tal-hami ppreparati

2102 10 10 Hmira minn koltura

Ara n-Noti ta' Spjega SA għal titlu 2102, parti (A), tielet paragrafu, (4).

Din il-hmira hija kkoltivata fuq mezzji speċjali għal użi speċifiċi, partikolarment għad-distillar u produzzjoni ta' inbid. Bihom huwa possibli li jinkisbu karatteristiċi ta' preċiżjoni għolja fi prodotti fermentati.

2102 20 11 Hmira inattiva

**u
2102 20 19**

Din il-hmira, deskritta fin-Noti ta' Spjega SA għal titlu 2102, parti (A), raba' u hames paragrafi, hija komunement mibjugħa bħala "hmira ta' l-industrija ta' l-ikel". Din is-soltu tkun magħmula fil-forma ta' trab, b'cejjeċ żgħar jew frak żgħar.

2102 20 90 Oħrajn

Ara n-Noti ta' Spjega SA għal titlu 2102, parti (B).

2102 30 00 Trabijiet tal-hami ppreparati

Ara n-Noti ta' Spjega SA għal titlu 2102, parti (Ċ).

2103 Żlazi u preparazzjonijiet tagħhom; kondimenti mħalltin u hwawar imħalltin; dqiq u pasta tal-mustarda u mustarda ppreparata

2103 90 10 Ĉatni tal-mang, likwidu

Għall-għanijiet ta' dan il-kapitlu, ċatni tal-mang ifisser preparazzjoni ta' mang fis-salmura li miegħu kienu miżjudin diversi prodotti bħal ġiŋġer, għeneb immixxef, bżar u melh.

Iċ-ċatni tal-mang għal dan is-subtitlu huwa fil-forma ta' zalza, bejn wiehed u iehor fl-istat likwidu, kompletament omoġenizzat.

- 2103 90 30** **Morr aromatiku ta' sahha alkoholika bil-volum ta' 44,2 sa 49,2% vol li fih minn 1,5 sa 6% tal-piż ġenzjan, hwawar u ingredjenti varji u minn 4 sa 10% zokkor, f'kontenituri li jesghu 0,5 litru jew inqas**
- Il-prodotti msemmijin f'dan is-subtitlu huma preparazzjonijiet ta' likwidi alkoholiċi konċentrati, li jiehd u togħma partikolari tagħhom, li hija kemm morra u aromatika hafna, mill-għeruq ġenzjani użati fil-manifattura tagħhom, f'kombinazzjoni ma' diversi hwawar u sustanzi aromatiċi.
- Dan il-morr aromatiku konċentrat jikkostitwixxi additivi intiżi kemm bhala hwawar f'xorb (koktejs, guleppi, luminati, eċċ.) kif ukoll bhala hwawar li jintużaw fl-istess mod bhal zlazi u kondimenti mhalltin f'ikel imsajjar u għaġiniet (sopop, laham preparat, platti ta' hut jew veġetali, zlazi, prodotti tal-helu, *compotes* ta' frott u insalati ta' frott, torti zghar tal-frott, desserti, sorbetti, eċċ.)
- Dan il-morr aromatiku huwa ġeneralment mibjugħ bhala "morr Angostura".
- 2104** **Sopop u brodi u preparazzjonijiet tagħhom; preparazzjonijiet ta' l-ikel komposti omoġenizzati**
- 2104 20 00** **Preparazzjonijiet ta' l-ikel komposti omoġenizzati**
- L-espressjoni "preparazzjonijiet ta' l-ikel komposti omoġenizzati" hija definita f'Nota 3 għal dan il-kapitlu.
- Il-frazi "Dawn il-preparazzjonijiet jistgħu jkun fihom kwantità zghira ta' biċċiet viżibbli ta' ingredjenti." fin-Nota 3 ta' kapitlu 21 ma timplikax li hemm limitu fiss b'percentwal skont il-piż jew id-daqs għal daww il-biċċiet viżibbli sabiex il-prodott ikun kopert mill-subtitlu 2104 20 00. Il-kuncett ta' "kwantità zghira ta' biċċiet ta' ingredjenti viżibbli" għandu jiġi interpretat fuq il-bażi tal-karatteristiċi oġġettivi tal-prodott: għandu jiġi vvalutat fuq jekk il-biċċiet viżibbli ġewx miżjuda fi kwantità tali li jikkostitwixxu volum konsiderevoli tal-prodott. Jekk iva, il-prodott ikollu jiġi klassifikat xi mkien iehor (eż. titlu 2005) minhabba li l-prodott ikun tilef il-karattru ta' preparazzjoni tal-ikel omoġenizzata komposta.
- 2105 00** **Ġelati u silġ iehor tajjeb għall-ikel, kemm jekk fihom il-kawkaw jew le**
- Għall-ghanijiet ta' dan it-titlu 'gelati u silġ iehor tajjeb għall-ikel' t'fisser preparazzjonijiet ta' ikel, kemm jekk magħmulin għal bejgħ fi hwienet jew le, kemm jekk fihom kawkaw jew cikkulata jew le (anki bhala kisi), li huma fl-istat solidu jew fil-forma ta' pejst bhala riżultat ta' friżar u li huma intiżi li jittieklu f'dak l-istat.
- Il-karattru essenzjali ta' dawn il-prodotti huwa dak li huma jidhlu fi stat likwidu jew semi-likwidu f'temperatura ambjentali ta' qisu 0 °C.
- Madanakollu, preparazzjonijiet li, minkeja li lkoll għandhom l-apparenza ta' silġ tajjeb għall-ikel, m'għandhomx il-karattru essenzjali deskritt hawn fuq, jaqgħu f'titlu 1806, titlu 1901 jew titlu 2106, kif xieraq.
- Il-prodotti ta' dan it-titlu għandhom ismijiet li jvarjaw hafna (silġ ta' l-ilma, ġelati, kassata, *slices* Neapolitani, eċċ.) u huma magħmulin f'diversi forom; huma jista' jkun fihom kawkaw jew cikkulata, zokkor, xaham tal-haxix jew xaham tal-halib, halib (kemm jekk xkumat jew le), frott, stabilizzanti, hwawar, sustanzi li jagħtu l-kulur, eċċ.
- L-ammont totali ta' dawn ix-xahmijiet, ġeneralment ma jaqbiżx 15% tal-piż tal-prodott mitmum. Madanakollu, ċertu speċjalitajiet, li għall-manifattura tagħhom jintuza proporzjon kbir ta' krema, jista' jkun fihom total ta' bejn wiehed u iehor 20% mill-piż ta' xaham.
- Fil-produtt ta' ċertu silġ tajjeb għall-ikel, arja hija inkorporata fil-materjali mhux proċessati użata sabiex ikun miżjud il-volum tal-prodott mitmum (espansjoni).
- Il-prodotti li fihom iż-żerriegħa tal-kawkaw, pasta tal-kawkaw jew trab tal-kawkaw biss huma kkunsidrati li fihom il-kawkaw skont it-tifsira tal-titlu 2105 00.
- Ara ukoll in-Noti ta' Spjega SA għal titlu 2105, speċjalment b'referenza għal esklużjonijiet.
- 2106** **Preparazzjonijiet ta' l-ikel li mhumiex speċifikati jew inkluzi band'ohra**
- 2106 10 20** **Konċentrati ta' proteini u sustanzi ta' proteini minsuġin**
- Ara n-Noti ta' Spjega SA għal titlu 2106, tieni paragrafu, (6), hlief dik il-parti li tirreferi għal proteini idrolisati.
- Dawn is-subtitli jeskludu proteini ta' halib konċentrat (subtitlu 0404 90 jew titlu 3504 00).
- Meta jkun determinat il-kontenut ta' sukrows għall-ghanijiet ta' klassifikazzjoni f'dawn is-subtitli l-kontenut ta' zokkor maqlub imsejjah sukrows għandu jitqies.
- 2106 10 80**

- 2106 90 20** **Preparazzjonijiet alkoholiċi komposti, ħlief dawk bażati fuq sustanzi li jfuġu, ta' tip użat għall-manifattura tax-xorb**
- Ara n-Noti ta' Spjega SA għal titlu 2106, tieni paragrafu, (7).
- Ara Nota Addizzjonali 2 għal dan il-kapitlu.
- Dan is-subtitlu jinkludi preparazzjonijiet ta' komposti simili li għandhom saħħa alkoholika b'volum li ma taqbiżx 0,5 % vol (subtitlu 2106 90 92 jew 2106 90 98).
- 2106 90 30** **Ġuleppijiet ta' l-isoglukows**
- Ara Nota Addizzjonali 3 għal dan il-kapitlu.
- 2106 90 92** **Oħrajn**
- u**
- 2106 90 98** Ara n-Noti ta' Spjega SA għal titlu 2106, tieni paragrafu, (1) sa (5), (8) sa (11) u (13) sa (16) u t-tielet paragrafu tan-Noti ta' Spjega għal subtitli 2106 10 20 u 2106 10 80.

KAPITLU 22

XORB, SPIRTI U HALL**Ġenerali**

Fejn issir distinzjoni f'dan il-kapitlu bejn prodotti f'kontenituri li jesghu 2 litri jew inqas u dawk li jesghu iżjed minn 2 litri, il-kwantita' li titqies hija l-volum ta' likwidu miżmum fil-kontenituri u mhux il-kapaċita' tal-kontenituri.

Dan il-kapitlu jkopri — sakemm dawn m'humiex medikamenti — preparazzjonijiet toniċi li, għalkemm jittiehdu fi kwantitajiet żgħar, pereżempju, bl-imaghrfa, huma tajbin għal konsum dirett bħal xorb. Preparazzjonijiet toniċi mhux alkoholiċi li jehtiegu taħlit ma l-ilma qabel il-konsum ma jaqghux f'kapitlu 22 (ġeneralment titlu 2106).

Nota Addizzjonali 2 (b) Is-sahha potenzjali ta' l-alkohol b'volum għandha tkun kalkolata permezz tal-multiplikazzjoni tal-massa taz-zokkrijiet (kalkulati f'kilogrammi ta' zokkor maqlub) li hemm go 100 litru tal-prodott imsemmi b'fattur ta' 0,6.

2201 **Ilmijiet, inklużi ilmijiet minerali u effervexxenti naturali jew artifiċjali, minghajr zokkor miżjud jew materjal ieħor li jaġhmel helu u mhux imħawwrin; silġ**

2201 10 11 **Ilmijiet minerali u ilmijiet effervexxenti**

sa
2201 10 90 Dawn il-prodotti jkopru l-prodotti li hemm riferenza għalihom fin-Noti ta' Spjega SA għal titlu 2201, paragrafi (B) u (Ċ).
Dawn is-subtitli ma jinkludux ilma minerali naturali f'kontenituri ajrusol għal użu fil-kura tal-ġilda (titlu 3304).

2201 10 11 **Ilmijiet minerali naturali**

u
2201 10 19 "Ilmijiet minerali naturali" tfisser ilma li jaqbel mal-verżjoni rilevanti tad-Direttiva 2009/54/KE tal-Parlament Ewropew u tal-Kunsill (ĠU L 164, 26.6.2009, p. 45).

2201 90 00 **Ohrajn**

Dan is-subtitlu jinkludi l-prodotti msemmijin fin-Noti ta' Spjega SA għal titlu 2201, paragrafi (A) u (D).

Dan is-subtitlu jkopri wkoll fwar ta' l-ilma u ilma naturali, iffiltrat, sterilizzat, purifikat jew imrattab.

2202 **Ilmijiet, inklużi ilmijiet minerali u ilmijiet effervexxenti, biz-zokkor jew materjal ieħor li jaġhmel helu miżjud jew imħawwrin, u xorb ieħor mhux alkoholiku, mhux meraq tal-frott jew tal-hxejjex ta' titlu 2009**

L-espressjoni "xorb mhux alkoholiku" hija definita f'Nota 3 għal dan il-kapitlu.

2202 10 00 **Ilmijiet, inklużi ilmijiet minerali u ilmijiet effervexxenti, biz-zokkor jew materjal ieħor li jaġhmel helu miżjud jew imħawwrin**

Is-soft drinks imsemmijin fin-Noti ta' Spjega SA għal titlu 2202, paragrafu (A), huma koperti minn dan is-subtitlu.

Il-preżenza ta' anti-ossidanti, vitamini, stabilizzanti jew kinina ma jaffetwax il-klassifikazzjoni ta' soft drinks.

Dan is-subtitlu jinkludi prodotti likwidi, komposti minn ilma, zokkor u hwawar, imqeghdin go borża tal-plastik u intiżi li jsiru id-dar flollies tas-silġ permezz ta' friżar fir-refrigerejter.

Ara ukoll Nota Addizzjonali 1 għal dan il-kapitlu.

2202 90 10 **Ma fihomx prodotti ta' titli 0401 sa 0404 jew xaħam miksub minn prodotti ta' titli 0401 sa 0404**

Din is-sottointestatura tinkludi preparazzjonijiet toniċi kif imfissrin fin-Nota ta' Spjegazzjoni għal dan il-kapitlu, Ġenerali, it-tieni paragrafu. Dawk ix-xarbiet mhux alkoholiċi, li hafna drabi nirreferu għalihom bħala supplimenti tal-ikel jistgħu jkunu bbażati fuq estratti minn pjanti (li jinkludu hxejjex aromatiċi) u fihom vitamini b'valur miżjud jew/u minerali. Ġeneralment dawk il-preparazzjonijiet għandhom iżommu dak li jkun f'saħħtu u jmantnu l-benessri, għalhekk huma differenti mill-ilma bit-togħma jew biz-zokkor u minn xarbiet mhux alkoholiċi oħra li jaqghu taħt is-subtitlu 2202 10 00, imsemmija fin-Noti ta' Spjega SA għal titlu 2202, paragrafu (A).

2202 90 91
sa
2202 90 99

Ohrajn, fihom piż ta' xaham miksub mill-prodotti ta' titli 0401 sa 0404

Dawn is-subtitli jinkludu l-prodott likwidu maghruf kummerċjalment bhala "ħalib mimli", sakemm din hija xarba lesta għal konsum. "ħalib mimli" huwa prodott b'bażi ta' ħalib xkumat jew ħalib xkumat trab li miegħu jkunu miżjudin xahmijiet jew żjut ta' ħaxix raffinati fi kwantita' kważi identika għall-kwantita' ta' xaham naturali estratt mill-ħalib shiħ tal-bidu. Din ix-xarba hija klassifikata fis-subdiviżjonijiet ta' dawn is-subtitli skond il-kontenut ta' xaham tal-ħalib.

Ara n-Noti ta' Spjega għal subtitlu 2202 90 10.

2204

Inbid ta' għeneb frisk, inkluzi inbejjed imsahħin; għeneb magħsur qabel jehmer ħlief dak ta' titlu 2009

Ara Nota Addizzjonali 2 (a) għal dan il-kapitlu rigward sahħa alkoholika attwali b'volum.

2204 10 11
sa
2204 10 98

Inbid effervexxenti

Ara Nota ta' Subtitlu 1 għal dan il-kapitlu.

2204 10 11

Xampanja

Xampanja hija inbid effervexxenti prodott fil-provinċja Franciża ta' Champagne minn għeneb maħsud esklussivament f dik il-provinċja.

2204 21 06
sa
2204 21 09

Inbid ħlief dak imsemmi f' subtitlu 2204 10, fi fliexken bit-tappijiet għamla ta' faqqiegh miżmumin f' posthom b'rabtiet u bi qfil; inbid, ipprezentat mod iehor, bi pressjoni żejda minħabba dijossidu karboniku f' soluzzjoni ta' mhux inqas minn 1 bar iżda inqas minn 3 bar, imkejla f' temperatura ta' 20°C

Dan is-subtitlu jkopri:

1. inbid, imqiegħed fi fliexken bit-tappijiet għamla ta' faqqiegh, li ma jaqbilx mad-definizzjoni ta' "inbid effervexxenti" f'Nota ta' Subtitlu 1 għal dan il-kapitlu;
2. inbid, imqiegħed b'mod iehor ħlief fi fliexken bit-tappijiet għamla ta' faqqiegh, bi pressjoni żejda ta' mhux inqas minn 1 bar iżda inqas minn 3 bar f'20 °C.

Tappijiet tas-sufra li jaqblu ma' l-istampa t'hawn taht, u tappijiet simili magħmulin minn materjali tal-plastik, jitqiesu li huma tappijiet għamla ta' faqqiegh.

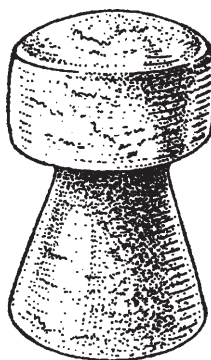

2204 21 11
sa
2204 21 98

Ohrajn

Ara Noti Addizzjonali 4 u 5 għal dan il-kapitlu.

Il-kostitwenti mhux volatili ta' l-estratt niexef totali skond it-tifsira ta' Nota Addizzjonali 4 (A) jinkludu zokkrijiet, glicerina, tannini, aċtu tartariku, sustanzi li jagħtu l-kulur u melħ.

2204 21 11
sa
2204 21 78

Inbejjed b'denominazzjoni protetta tal-orijini (DPO)

Ara Nota Addizzjonali 6 għal dan il-kapitlu, paragrafu (a).

- 2204 21 23 Tokaj**
Ara Nota Addizzjonali 4 (B) għal dan il-kapitlu.
- 2204 21 79 u 2204 21 80 Nbejjed b'indikazzjoni ġeografika protetta (IGP)**
Ara Nota Addizzjonali 6 għal dan il-kapitlu, paragrafu (a).
- 2204 29 10 Inbid hlief dak imsemmi f'subtitlu 2204 10, fi fliexken bit-tappijiet għamla ta' faqqiegh miżmumin f'posthom b'rabtiet u bi qfil; inbid, ipprezentat mod iehor, bi pressjoni żejda minhabba dijossidu karboniku f'soluzzjoni ta' mhux inqas minn 1 bar iżda inqas minn 3 bar, imkejla f'temperatura ta' 20 °C**
In-Noti ta' Spjega għal subtitli 2204 21 06 sa 2204 21 09 japplikaw, *mutatis mutandis*.
- 2204 29 11 sa 2204 29 98 Ohrajn**
Ara Noti Addizzjonali 4 u 5 għal dan il-kapitlu.
- 2204 29 11 sa 2204 29 58 Inbejjed b'denominazzjoni protetta tal-orġini (DPO)**
Ara Nota Addizzjonali 6 għal dan il-kapitlu, paragrafu (a).
- 2204 29 11 Tokaj**
Ara Nota Addizzjonali 4 (B) (b) għal dan il-kapitlu.
- 2204 29 79 u 2204 29 80 Nbejjed b'indikazzjoni ġeografika protetta (IGP)**
Ara Nota Addizzjonali 6 għal dan il-kapitlu, paragrafu (a).
- 2204 30 10 Fil-fermentazzjoni jew bil-fermentazzjoni mwaqqfa mod iehor li mhuwiex biż-żieda ta' alkohol**
Ara Nota Addizzjonali 3 b'konnessjoni ma' Noti Addizzjonali 2 (a), 2 (b) u 2 (ċ) għal dan il-kapitlu.
- 2204 30 92 Konċentrati**
Ara Nota Addizzjonali 7 għal dan il-kapitlu.
- 2204 30 96 Konċentrati**
Ara Nota Addizzjonali 7 għal dan il-kapitlu.
- 2205 Vermut u inbid iehor ta' għeneb frisk imhawwrin bi pjanti u sustanzi aromatiċi**
Inbid kopert minn dan it-titlu u deskritt fin-Noti ta' Spjega SA għal titlu 2205 jinkludi:
1. xorb magħruf bhala "Marsala all'uovo", "Marsala alla mandorla" u "Crema di Marsala all'uovo", li huma bbażati fuq inbid tal-Marsala, u imhawwrin fisfar tal-bajd, lewż u materjali ohrajn aromatiċi;
2. xorb ibbażat fuq inbid magħruf bhala "Sangria", imhawwar b'lumi jew laring, pereżempju.
Ara Nota Addizzjonali 8 għal dan il-kapitlu. Prodotti li għandhom sahha alkoholika attwali b'volum ta' inqas minn 7 % vol jaqgħu f'titlu 2206 00.
- 2206 00 Xorb iehor iffermentat (bhala eżempju, sidru, perry, mead); taħlit ta' xorb iffermentat u taħlit ta' xorb iffermentat u xorb mhux alkoholiku, li mhumiex speċifikati jew inkluzi band'ohra**
Għar-rigward tal-klassifikazzjoni ta' xorb ibbażat fuq alkohol iffermentat, li miegħu jkun ġie miżjud alkohol distillat, ilma u sustanzi ohra (bhal ma hu l-gulepp, aromi u kuluri diversi u, f'xi każijiet, bażi ta' krema), ara s-sentenza tal-Qorti tal-Ġustizzja tal-Unjoni Ewropea fil-kawża C-150/08. Skont is-sentenza, jekk daww l-addizzjonijiet iwasslu għal telf fit-toġhma, fir-riħa u/jew fid-dehra ta' xarba prodotta minn xi frota jew prodott naturali partikolari, jiġifieri xarba iffermentata tal-titlu 2206, issehħ il-klassifikazzjoni taħt tal-titlu 2208.

- 2206 00 10** **Piquette**
Ara Nota Addizzjonali 9 għal dan il-kapitlu.
- 2206 00 31** **Ohrajn**
sa
2206 00 89 Dawn is-subtitli jinkludu l-prodotti deskritti fin-Noti ta' Spjega SA għal titlu 2206, tieni paragrafu, (1) sa (10).
- 2206 00 31** **Effervexxenti**
u
2206 00 39 Ara Nota Addizzjonali 10 għal dan il-kapitlu rigward effervexxenti.
Rigward tappijiet bil-ghamla ta' faqqiegħ fin-Nota Addizzjonali msemmija hawn fuq, ara n-Noti ta' Spjega għal subtitli 2204 21 06 sa 2204 21 09, l-ahħar paragrafu.
- 2206 00 51** **Mhux effervexxenti, f'kontenituri jesgħu**
sa
2206 00 89 Dawn is-subtitli jinkludu xorb li m'huwiex il-prodott ta' fermentazzjoni naturali tal-*must* ta' għeneb frisk iżda li huwa magħmul minn *must* ta' l-għeneb koncentrat. Dan il-*must* huwa stabbli u jista' jkun maħżun għal użu kif meħtieġ.
Il-proċess ta' fermentazzjoni s-soltu jibda mill-hmira. Zokkor jista' wkoll ikun miżjud mal-*must* qabel jew wara l-fermentazzjoni. Il-prodott miksub minn dan il-proċess jista' fl-ahħar ikun magħmul iktar helu, fortifikat jew imħallat
- 2207** **Alkohol etiliku mhux żnaturat b'sahħa alkoholika bil-volum ta' 80 % vol jew aktar; alkohol etiliku u spirti oħrajn, żnaturati, ta' kull sahħa**
- 2207 10 00** **Alkohol etiliku mhux żnaturat ta' sahħa alkoholika bil-volum ta' 80 % vol jew aktar**
Ara n-Noti ta' Spjega SA għal titlu 2207, hliet għar-raba' paragrafu.
Xorb ta' spirtu (eż., ġinn, vodka) jaqgħu f'subtitli 2208 20 12 sa 2208 90 78 mingħajr rilevanza għas-sahħa alkoholika tiegħu.
- 2207 20 00** **Alkohol etiliku u spirti oħrajn, żnaturati, ta' kull sahħa**
Ara n-Noti ta' Spjega SA għal titlu 2207, raba' paragrafu.
- 2208** **Alkohol etiliku mhux żnaturat b'sahħa alkoholika bil-volum ta' inqas minn 80 % vol; spirti, likuri u xorb iehor spirituz**
Spirti, likuri u xorb iehor spirituz ta' titlu 2208 huma likwidi alkoholiċi ġeneralment intiżi għal konsum minn bnedmin u huma preparati:
— jekk direttament minn distillar (bi hwawar miżjudin jew le) ta' likwidi fermentati naturali bħal inbid jew ċidru, jew frott iffermentat minn qabel, *marc*, qamħ jew prodotti veġetali oħra, jew
— bis-sempliċi zieda ta' varji sustanzi aromatiċi, u ġieli zokkor, ma' alkohol magħmul permezz ta' distillazzjoni.
Ix-xarbiet spirituzi varji huma deskritti fin-Noti ta' Spjega SA għal titlu 2208, tielet paragrafu, (1) sa (18).
Rigward spirti mhux żnaturati, għandu jkun innutat li dawn jibqgħu klassifikati f'dan it-titlu anki jekk dawn għandhom sahħa alkoholika ta' 80 % jew iżjed, kemm jekk il-prodott huwa lest għal konsum bħala xarba jew le.
Dan it-titlu ma jkoprix xorb alkoholiku miksub minn fermentazzjoni (titli 2203 00 sa 2206 00).
- 2208 30 11** **Wiski**
sa
2208 30 88 Wiski huwa spirtu distillat minn maxx ta' ċereali u nnegożjat b'sahħa alkoholika b'volum ta' 40 % vol jew aktar jew fi fliexken jew f'kontenituri oħra.
Wiski Skoċċiż huwa wiski distillat u mmaturat fl-Iskozja.
Wiskijiet b'ilma effervexxenti miżjud (wiski-soda) huma esklużi minn dawn is-subtitli u jaqgħu f'subtitli 2208 90 69 jew 2208 90 78.

- 2208 30 30** **Wiski tal-maltu wahdu**
Wiski skoċċiż tal-malt wahdu huwa xorb alkoholiku li hu magħmul, fil-lampik f'distillerija wahda, permezz tad-distillazzjoni ta' maxx imhemmer magħmul mix-xghir biss.
- 2208 30 41** **Wiski tal-maltu mhallat, f'kontenituri li jesghu**
u
2208 30 49 Wiski skoċċiż tal-malt imhallat huwa magħmul billi jithalltu żewġ jew aktar wiskijiet skoċċiżi tal-malt wahdu li ġew distillati/jew miksuba minn distilleriji differenti.
- 2208 30 61** **Wiski tal-qamh wahdu u wiski tal-qamh imhallat, f'kontenituri li jesghu**
u
2208 30 69 Wiski skoċċiż tal-qamh wahdu huwa xorb alkoholiku, li mhuwiex wiski skoċċiż tal-malt wahdu jew wiski skoċċiż tal-malt imhallat, li hu magħmul f'distillerija wahda permezz tad-distillazzjoni ta' maxx imhemmer magħmul mix-xghir ipproċessat f'malt li jista' jkollu jew ma jkollux żrieragh shaħ ta' ċereali ohra (l-aktar qamh jew qamhirrum).
Wiski skoċċiż tal-malt imhallat huwa magħmul billi jithalltu żewġ jew aktar wiskijiet skoċċiżi tal-qamh wahdu li jiġu ddistillati fi/jew miksuba minn distilleriji differenti.
- 2208 30 71** **Wiski mhallat iehor, f'kontenituri li jesghu**
u
2208 30 79 Wiski skoċċiż imhallat iehor ("wiski skoċċiż imhallat") huwa magħmul billi jithallat wiski skoċċiż wiehed jew aktar tal-malt wahdu ma' wiski skoċċiż wiehed jew aktar tal-qamh wahdu.
- 2208 40 11** **Rum u spirti ohra magħmulin bid-distillar ta' prodotti miz-zokkor tal-kannamieli fermentat**
sa
2208 40 99 Dawn is-subtitli jkopru l-prodotti hekk kif deskritti fin-Noti ta' Spjega SA għal titlu 2208, it-tielet paragrafu, (3), sakemm dawn iżommu l-karatteristiċi organoleptiċi tagħhom.
- 2208 50 11** **Ġinn, f'kontenituri li jesghu**
u
2208 50 19 Ġinn huwa xarba spirituża generalment miksuba permezz ta' distillazzjonijiet sempliċi jew suċċessivi ta' spirti ta' ċereali rettifikati jew alkohol etiliku b'*berries* tal-ġnibru u sustanzi aromatiċi ohra (eż., kosbor, gheruq ta' angelika, hlewwa, ġinger).
Għall-ghanijiet ta' dawn is-subtitli, xarbiet alkoholici biss li għandhom il-karatteristiċi organoleptiċi ta' ġinn huma meqjusa bhala ġinn.
Dawn li ġejjin, pereżempju, huma konsegwentement esklużi minn dawn is-subtitli:
(a) *Geneva* (subtitlu 2208 50 91 jew 2208 50 99);
(b) *Aquavit* (subtitlu 2208 90 56 jew 2208 90 77);
(c) *Kranawitter* (subtitlu 2208 90 56 jew 2208 90 77);
- 2208 60 11** **Vodka**
sa
2208 60 99 Ara n-Noti ta' Spjega SA għal titlu 2208, tielet paragrafu, (5).
- 2208 70 10** **Likuri u kordjali**
u
2208 70 90 Ara n-Noti ta' Spjega SA għal titlu 2208, l-ewwel paragrafu, (B), u tielet paragrafu.
- 2208 90 11** **Għarak, f'kontenituri li jesghu**
u
2208 90 19 Għarak huwa spirtu manifatturat, bl-użu ta' ħmira speċjali, minn molassi ta' qasab taz-zokkor jew minn molassi tal-meraġ ta' pjanti u ta' ross.
Għarak m'għandux ikun konfuż ma' *raki* li huwa miksub billi jkun ridistillat spirtu ta' passolina jew harrub niexef b'żerriegħa tal-hlewwa u li jaqa' f' subtitlu 2208 90 56 jew 2208 90 77.
- 2208 90 33** **Spirtu ta' għanbaqar, lanġas jew ċirasa (eskluzi likuri), f'kontenituri li jesghu**
u
2208 90 38 Spirti ta' għanbaqar, lanġas jew ċirasa huma xorb spirituż miksub esklussivament mill-fermentazzjoni u distillazzjoni ta' *musts* ta' għanbaqar, lanġas u ċirasa.
Rigward it-terminu għanbaqar u ċirasa, ara n-Noti ta' Spjega SA għal titlu 0809.

2208 90 48	Ohrajn Għall-ghanijiet ta' dawn is-subtitli spirti distillati minn frott huma xorb spirituz miġsub esklussivament minn fermentazzjoni u distillazzjoni alkoħolika ta' frott (ħlief għanbaqar, lanġas jew ċiras), eż., minn berquq, mirtill, ċawwli, tut salvaġġ, passolina sewda, passolina bajda, passolina ħamra, frawli, tuffieħ, inkluż spirti miġsubin minn sidru. <i>Calvados</i> jaqgħu f'subtitlu 2208 90 45.
2208 90 56	Ohrajn Dan is-subtitlu jinkludi spirti minn żerriegħa tal-hlewwa, <i>raki</i> , spirti minn qarn ix-xitan ħlief <i>tequila</i> (eż. <i>mezcal</i>), spirti distillati minn ħaxix aromatiku, morr "diġestiv", <i>aquavit</i> , <i>kranawitter</i> , spirti distillati minn għeruq (eż., spirti tal-ġenzju), spirti minn sorgu.
2208 90 69	Xorb ieħor spirituz B'żieda max-xorb imsemmi fin-Noti ta' Spjega SA għal titlu 2208, tielet paragrafu, (14) sa (18), is-subtitlu jinkludi ukoll: 1. xorb spirituz b'ilma bl-arja miżjud (eż., wiski-soda); 2. té bl-alkoħol; 3. xorb spirituz imħallat flimkien jew xorb spirituz imħallat ma frott jew meraq veġetali (koktejs).
2208 90 71	Distillat minn frott Ara n-Noti ta' Spjega SA għal subtitlu 2208 90 48. Dan is-subtitlu jinkludi <i>calvados</i> .
2208 90 77	Ohrajn Ara n-Noti ta' Spjega għal subtitlu 2208 90 56.
2208 90 78	Xorb ieħor spirituz Ara n-Noti ta' Spjega għal subtitlu 2208 90 69.
2208 90 91 u 2208 90 99	Alkoħol etiliku mhux żnaturat b'saħħa alkoħolika bil-volum ta' anqas minn 80 % vol, f'kontenituri li jesgħu Dawn is-subtitli jinkludu likwidu deskritt bħala "malt beer base" b'qawwa alkoħolika bil-volum ta' 14 % u miġsub minn birra ffermentata, ippurifikata u mbaġħad soġġetta għall-ultrafiltrazzjoni, li permezz tagħha titnaqqas il-konċentrazzjoni ta' ingredjenti bħal sustanzi morri u proteini (ara s-sentenza tal-Qorti tal-Ġustizzja tal-Unjoni Ewropea fil-kawża C-196/10).
2209 00	Hall u sostituti tal-hall magħmulin minn aċtu aċetiku
2209 00 11 u 2209 00 19	Hall ta' l-inbid, f'kontenituri li jesgħu Ara Nota Addizzjonali 11 għal dan il-kapitlu. Ara ukoll in-Nota ta' Spjega SA għal titlu 2209, parti (I), tieni paragrafu, (1).
2209 00 91 u 2209 00 99	Ohrajn, f'kontenituri li jesgħu Dawn is-subtitli jinkludu l-prodotti msemmijin fin-Noti ta' Spjega SA għal titlu 2209, parti (I), tieni paragrafu, (2), (3) u (4), u parti (II).

KAPITLU 23

FDAL U SKART MILL-INDUSTRIJA TA' L-IKEL; GHALF TA' L-ANNIMALI PPREPARAT

- Nota Addizzjonali 3** Is-sahha potenzjali ta' alkohol skond il-massa għandu jkun kalkulat permezz tal-multiplikazzjoni tal-massa taz-zokkrijiet (kalkulati f'kilogrammi ta' zokkor maqlub) li hemm go 100 kg tal-prodott imsemmi b'fattur ta' 0,47.
- 2301 Dqiq, pasta u gerbub, ta' laham jew fdal ta' laham, ta' hut jew ta' krustaċji, molluski jew invertebrati akkwatiċi oħrajn, mhumiex tajbin għal konsum uman; skart tax-xaham ta' dam (greaves)**
- 2301 20 00 Dqiq, pasta u gerbub, ta' hut jew ta' krustaċij, molluski jew invertebrati akkwatiċi oħrajn**
 Dqiq, pasta u gerbub ta' hut ta' dan is-subtitlu huma magħmulin minn hut jew skart ta' hut li huwa ġeneralment imsajjar u mbagħad ridott għal pejst, imnixxef u mithun u, f'xi każi, agglomerat fil-forma ta' gerbub.
 Dan is-subtitlu jinkludi dqiq tal-hut tajjeb għal konsum minn bnedmin (subtitlu 0305 10 00).
- 2302 Granza, dqiq inferjuri (*sharps*) u fdal oħrajn, fil-forma ta' gerbub jew le, ġejjin mit-tnaqqih, thin jew xogħol ieħor fuq ċereali jew pjanti leguminużi**
 Għad-distinzjoni bejn prodotti ta' dan it-titlu u dawk ta' kapitlu 11, ara Nota 2 (A) għal kapitlu 11.
 Residwi msemmijin fin-Noti ta' Spjega SA għal titlu 2302, (B), (I), għandhom ikun fihom 50 % jew aktar ta' ċereali jew pjanti legumini.
 Għad-determinazzjoni ta' kontenut ta' lamtu (fuq il-prodott kif irċevut), il-metodu stipulat fir-Regolament tal-Kummissjoni (KE) Nru 152/2009, Anness III, parti L (ĠU L 054, 26.2.2009, p. 1) huwa applikabbli.
- 2302 10 10 u 2302 10 90 Ta' qamħirrun (qamħ)**
 Sakemm dawn jissodisfaw il-kriterji stipulati f'Nota 2 (A) għal kapitlu 11, qamħ ta' qamħirrun imkisser matul l-għarbil ta' qamħ ta' qamħirrun mhux imqaxxar imnaddaf huwa eskluż minn dawn is-subtitli (subtitlu 1104 23 98).
- 2303 Fdal ta' manifattura ta' lamtu u fdal simili, polpa tal-kannamieli, bagasse u skart ieħor tal-manifattura taz-zokkor, fermentazzjoni jew distillar ta' fond u skart, f'forma ta' gerbub jew le**
 Għad-determinazzjoni ta' kontenut ta' lamtu u proteini, il-metodu stipulat fir-Regolament tal-Kummissjoni (KE) Nru 152/2009, Anness III, parti L u C (ĠU L 054, 26.2.2009, p. 1) huwa applikabbli.
- 2303 10 11 u 2303 10 19 Fdal mill-manifattura ta' lamtu mill-qamħirrun (ħlief likuri koncentratu mit-tixrib), b'kontenut ta' proteina, kalkulat fuq il-prodott xott**
 Prodotti klassifikati f'dawn is-subtitli għandhom jilhqqu l-kriterji stipulati f'Nota Addizzjonali 1 għal dan il-kapitlu.
 Dawn is-subtitli jinkludu:
1. glutina tal-qamħirrun (ġeneralment fil-forma ta' dqiq), li hija magħmula prinċipalment mill-glutina tal-qamħ tal-qamħirrun miksubin mill-frid ta' lamtu; il-kontenut ta' proteini (nitroġenu × 6,25) huwa iżjed minn 40 % mill-piż.
 2. pasta tal-glutina, li hija miksuba prinċipalment permezz tat-tahlit ta' fdal niexef mill-manifattura ta' lamtu minn qamħirrun bi glutina pura; prodotti bħal dawn ġeneralment fihom madwar 40 % mill-piż proteini (nitroġenu × 6,25);

3. ikel minn glutina tal-qamh, li ġeneralment fih għallinqas 20 % mill-piż ta' proteini (nitroġenu \times 6,25), u huwa magħmul prinċipalment minn frak ta' perikarpa u endosperma, ta' glutina tal-qamh irrun u ġieli ta' likuri konċentrati mit-tixrib, li kollha huma prodotti żejda mill-manifattura ta' lamtu minn qamh irrun.

Dawn is-subtitli jinkludu wkoll il-prodotti msemmijin hawn fuq agglomerati fil-forma ta' gerbub.

Dawn is-subtitli jkopru biss prodotti b'kontenut ta' lamtu li ma jaqbiżx 28 % mill-piż tal-prodott niexef skond il-metodu msemmi f'Anness III, parti L, għar-Regolament tal-Kummissjoni (KE) Nru 152/2009 (ĠU L 054, 26.2.2009, p. 1) u l-kontenut ta' xaham tagħhom m'għandux jaqbeż 4,5 % mill-piż tal-prodott niexef skond il-metodu msemmi f'Anness III, parti H, għar-Regolament tal-Kummissjoni (KE) Nru 152/2009 (1).

Prodotti b'kontenut oghla ta' lamtu jew xaham huma normalment klassifikati f'kapitlu 11 jew f'subtitlu 2302 10 10, 2302 10 90, 2309 90 41 jew 2309 90 51, kif xieraq. L-istess japplika għal oġġetti li fihom prodotti estratt minn qamh irrun permezz ta' metodu ieħor hliet il-produzzjoni ta' lamtu permezz tal-proċess imxarrab (fdal mill-għarbil ta' qamh tal-qamh irrun, qamh tal-qamh irrun mithun, fdal mill-estrazzjoni ta' żejt tan-nibbieta tal-qamh irrun permezz ta' proċess niexef, eċċ.)

Prodotti klassifikati f'dawn is-subtitli m'għandhomx ikun fihom fdalijiet mill-estrazzjoni ta' żejt tan-nibbieta tal-qamh irrun permezz ta' proċess imxarrab anqas.

Likuri konċentrati mit-tixrib jaqgħu f'subtitlu 2303 10 90, irrispettivament mill-kontenut ta' proteini tagħhom.

2303 10 90

Ohrajn

Għall-ghanijiet ta' dan is-subtitlu, fdal mill-manifattura ta' lamtu minn gheruq tal-manjoka jfisser prodotti bħal dawn b'kontenut ta' lamtu li ma jaqbiżx 40 % mill-piż, kalkulat fuq il-materjal niexef.

Jekk il-kontenut ta' lamtu tagħhom huwa oghla, prodotti bħal dawn, fil-forma ta' dqiġ jew pasta, jaqgħu f'subtitli 1106 20 10 jew 1106 20 90. Prodotti fil-forma ta' gerbub jaqgħu f'subtitlu 0714 10.

Dan is-subtitlu jinkludi wkoll:

1. ikel minn glutina tas-sorgu, li ġeneralment fih għallinqas 18 % mill-piż ta' proteini, u huwa magħmul prinċipalment minn frak tal-perikarpa u ta' l-endosperma tal-qamh tas-sorgu, ta' glutina tas-sorgu u ġieli ta' likur konċentrat minn sorgu, li kollha huma prodotti żejda mill-manifattura ta' lamtu minn sorgu.

Dan is-subtitlu jkopri biss prodotti b'kontenut ta' lamtu li ma jaqbiżx 40 % mill-piż, kalkulat fuq il-materjal niexef.

Prodott b'kontenut ta' lamtu oghla huma ġeneralment klassifikati f'kapitlu 11 jew f'titlu 2302 jew 2309, kif xieraq;

2. fdal mill-manifattura ta' lamtu magħruf bħala "polpa tal-patata mnixxa". Il-kontenut ta' fdal bħal dan huwa ġeneralment 50 % jew aktar mill-piż.

Għad-determinazzjoni tal-kontenut ta' ndewwa, il-metodu stipulat fir-Regolament tal-Kummissjoni (KE) Nru 152/2009, Anness III, parti A (ĠU L 054, 26.2.2009, p. 1) huwa applikabbli.

Likuri konċentrati mit-tixrib ta' qamh irrun huma klassifikati f'dan is-subtitlu irrispettivament mill-kontenut ta' proteini.

2303 20 10

u 2303 20 90

Polpa tal-kannamieli, *bagasse* u skart ieħor tal-manifattura taz-zokkor

Xorrox li minnu l-lattosju kien parzjalment imneħhi ma jitqiesx bħala skart mill-manifattura taz-zokkor u ma jaqax f'dawn is-subtitli (titlu 0404).

Dawn is-subtitli jinkludu kannamieli biz-zokkor imneħhi parzjalment jew totalment.

2303 30 00

Fermentazzjoni jew distillar ta' fond u skart

Ara n-Noti ta' Spjega SA għal titlu 2303, l-ewwel paragrafu, (E) (1) sa (5).

2304 00 00

Għalf tal-bhejjem (*oilcake*) u fdalijiet oħrajn solidi, kemm jekk mithunin jew f'forma ta' gerbub kif ukoll jekk le, li jirrizultaw mill-estrazzjoni ta' żejt tas-sojja

Dan is-subtitlu ma jinkludix *flakes* tas-sojja, kemm jekk mithunin jew le, li minnhom iż-żejt tas-sojja ma kienx estratt (titlu 2308).

- 2306** **Għalf tal-bhejjem (*oilcake*) u fdalijiet oħrajn solidi, kemm jekk mithunin jew f'forma ta' gerbub kif ukoll le, li jirriżulta mill-estrazzjoni ta' xaħam u żejt veġetali, hlief dawk ta' titlu 2304 jew 2305**
- 2306 41 00** **Ta' żrieragh tal-lift jew tal-kolza b'aċtu eruċiku baxx**
Ara Nota ta' Subtitlu 1 għal dan il-kapitlu u n-Noti ta' Spjega SA għal subtitlu 2306 41.
- 2306 90 05** **Ta' nebbieta tal-qamhirrun (*qamh*)**
Dan is-subtitlu jkopri l-fdal mill-estrazzjoni ta' żejt tan-nebbieta tal-qamhirrun (*qamh*) miksub minn proċessar imxarrab jew niexef u li huwa konformi mal-kriterji ta' Nota Addizzjonali 2 għal dan il-kapitlu.
Prodotti li m'humiex konformi ma' dawn il-kriterji huma ġeneralment klassifikati f'kapitlu 11 jew titlu 2302 jew 2309, kif xieraq.
- 2306 90 11** **Għalf tal-bhejjem (*oilcake*) u fdalijiet oħrajn li jirriżultaw mill-estrazzjoni ta' żejt taż-żebbuġ**
u
2306 90 19 L-esspressjoni "fdalijiet oħrajn li jirriżultaw mill-estrazzjoni ta' żejt taż-żebbuġ" tfisser prodotti biss b'kontenut ta' materjal ta' xaħam li ma jaqbiżx 8 % mill-piż. Prodotti bħal dawn (hlief fond) b'kontenut oghla ta' materjal xaħmi għandhom ikunu klassifikati fl-istess subtitlu bħall-materjal bażi (subtitlu 0709 92 10 jew 0709 92 90).
Għad-determinazzjoni tal-kontenut ta' xaħam, il-metodu stipulat fir-Regolament tal-Kummissjoni (EEC) Nru 2568/91, Anness XV (GU L 248, 5.9.1991, p. 1) għandu jkun applikat.
- 2307 00** **Fond ta' l-inbid; argol**
- 2307 00 11** **B'saħħa alkoholika totali bil-massa mhux aktar minn 7,9 % mas u kontenut ta' materjal xott mhux inqas minn 25 % tal-piż**
Ara Nota Addizzjonali 3 għal dan il-kapitlu u n-Noti ta' Spjega rilevanti.
- 2307 00 90** **Argol**
Ara n-Noti ta' Spjega SA għal titlu 2307, tieni paragrafu.
- 2308 00** **Materjali veġetali u skart veġetali, fdalijiet veġetali u prodotti li jirriżultaw minnhom, kemm f'forma ta' gerbub kif ukoll jekk le, ta' kwalita' użata għal għalf ta' annimali, li mhumiex speċifikati jew inklużi band'oħra**
- 2308 00 11** **B'saħħa alkoholika totali bil-massa mhux aktar minn 4,3 % mas u kontenut ta' materjal xott mhux inqas minn 40 % tal-piż**
Ara Nota Addizzjonali 3 għal dan il-kapitlu u n-Noti ta' Spjega rilevanti.
- 2308 00 40** **Ġandar u qastan selvaġġ; lbieba jew karfa tal-frott, hlief ta' għeneb**
Marc ta' frott, hlief għeneb jinkludi "ċelluli tal-laring", jiġifieri., prodotti li jikkonsistu minn partijiet ta' laring li fil-bidu, matul il-kors ta' l-għafis, dahhlu l-meraq u wara li kienu magħsurin kważi ma fadlilhom l-ebda partijiet minnhom ta' laħam tal-frott iżda li jikkonsistu prinċipalment f'membrana taċ-ċelluli u *albedo*. Dawn il-prodotti huma intizi għal zieda ma koncentratu mhalltin bl-ilma ta' meraq tal-laring u għal ma *soft drinks*.
- 2308 00 90** **Oħrajn**
Dan is-subtitlu jinkludi l-prodotti speċifikati fit- (2), (3), (4), (6), (7), (8) u (9) tat-tieni paragrafu ta' n-Noti ta' Spjega SA għal titlu 2308.
Is-subtitlu jinkludi ukoll qxur tas-sojja, kemm jekk mithunin jew le, li minnhom iż-żejt tas-sojja ma kienx estratt.

2309**Preparazzjonijiet ta' tip użati għal għalf ta' annimali**

Ara Nota 1 għal dan il-kapitlu.

Għad-determinazzjoni tal-kontenut tal-lamtu, għandu jkun applikat il-metodu polarimetriku (magħruf ukoll bħala l-metodu Ewers modifikat) stabbilit fl-Anness III parti L għar-Regolament tal-Kummissjoni (KE) Nru 152/2009 (ĠU L 054, 26.2.2009, p. 1).

Il-kontenut tal-lamtu skond il-piż tal-preparazzjonijiet ta' tip użati fl-għalf ta' l-annimali fit-tifsira ta' titlu 2309 għandu jkun determinat bil-metodu analitiku enżimatiku stabbilit fl-Anness għar-Regolament tal-Kummissjoni (KE) Nru 121/2008 (ĠU L 037, 12.2.2008, p. 03) f'każi fejn il-materjali għall-għalf li ġejjin ikunu preżenti f'ammonti sinifikanti:

- (a) prodotti tal-pitravi (taz-zokkor) bħal polpa tal-pitravi (taz-zokkor), gulepp tal-pitravi (taz-zokkor), polpa magħmula gulepp tal-pitravi (taz-zokkor), *vinasse* tal-pitravi (taz-zokkor), zokkor (tal-pitravi);
- (b) polpa taċ-ċitru,
- (ċ) żerriegħa tal-kittien; espellatur taż-żerriegħa tal-kittien; estratt taż-żerriegħa tal-kittien;
- (d) żerriegħa tal-kolza; espellatur taż-żerriegħa tal-kolza; estratt taż-żerriegħa tal-kolza; qxur taż-żerriegħa tal-kolza;
- (e) żerriegħa tal-ġirasol; estratt taż-żerriegħa tal-ġirasol; estratt taż-żerriegħa tal-ġirasol parzjalment imqaxxa;
- (f) espellatur tal-kopra; estratt tal-kopra;
- (g) polpa tal-patata;
- (h) hmira deidrata;
- (ij) prodotti rikki fl-inulina (eż. biċċiet u dqiq ta' l-artiċokks ta' Ġerusalemm);
- (k) *greaves*.

Prodotti li l-kontenut ta' lamtu tagħhom huwa anqas minn 0,5 % ma għandhomx jitqiesu bħala prodotti li fihom il-lamtu. Il-Kromatografija b'fażi Likwida ta' Rendiment Għoli (HPLC) għandha tintuża għad-dożagg tal-glukożju (ir-Regolament tal-Kummissjoni (KE) Nru 904/2008 (ĠU L 249, 18.9.2008, p. 9)).

Rigward il-prodotti tal-halib, ara n-Nota Addizzjonali 4 għal dan il-kapitlu. Il-kontenut ta' prodotti tal-halib u l-kontenut tal-lamtu huma kkalkulati fuq il-prodott kif ikun wasal.

2309 10 11

sa

2309 10 90**Ikel għal klieb jew għal qtates, ipprezentat għal bejgh bl-innut**

Dawn is-subtitli jinkludu ġugarelli li jistgħu jingħomdu minn klieb, preżentati f'diversi forom, bħal ċrieki u għadam, li jikkonsistu f'biċċiet mqattgħin ta' ġild tal-gendus, ġelatina, gulepp tal-glukows (bħala xi haġa li tgħaqquad, materjal li jagħti l-kulur, idrolisat ta' proteini veġetali, stabilizzant u, fil-każ ta' ċrieki, pasta ta' laham u għadam, li kollha kemm huma jistgħu jittiekle kompletament.

2309 90 10**Materjali li jinħallu ta' hut jew ta' mammiferi tal-baħar**

Ara n-Noti ta' Spjega SA għal titlu 2309, parti (II), (B), l-aħħar paragrafu, (1).

2309 90 20**Prodotti msemmijin f'nota addizzjonali 5 għal dan il-kapitlu**

L-użu ta' likuri konċentrati mit-tixrib tal-qamhurrin bħala mezz ta' tkabbir (brodu ta' nutrienti) jista' jwassal għall-preżenza fil-prodotti ta' fdal ta' aġenti għal fermentazzjoni mejtin f'konċentrazzjoni li ġeneralment ma taqbiżx 2 %. Dawn il-prodotti jistgħu jinqabdu permezz ta' mikroskopju.

Bħala zieda, il-prodotti li fihom fdalijiet tal-likuri konċentrati mit-tixrib tal-qamhurrin użati f'ċertu proċessi ta' fermentazzjoni fihom is-sustanzi li ġejjin fi kwantitajiet zgħar hafna: amiloglukosidasi, alfa-*amylase*, gomma *xanthan*, aktu lattiku, aktu ċitriku, lisina, treonina, *tryptophane*.

Likuri konċentrati mit-tixrib tal-qamhurrin diġa fihom ftit minn dawn is-sustanzi (eż., aċti amminici) fi kwantitajiet zgħar hafna u ż-zieda fil-konċentrazzjoni minhabba l-fermentazzjoni tista' tkun injorata.

Prodott b'kontenut ta' lamtu jew xaħam li jaqbeż il-limiti indikati f'Nota Addizzjonali 5 huma klassifikati f'subtitlu 2309 90 41 jew 2309 90 51, kif xieraq.

Il-konformita' mar-residwi mill-manifattura ta' lamtu minn qamhurrin impurtat mill-USA għandha tkun verifikata skond ir-Regolament tal-Kummissjoni (EC) Nru 1375/2007 (ĠU L 307, 24.11.2007, p. 5).

KAPITLU 24

TABAKK U SOSTITUTI MANIFATTURATI TA' TABAKK

2401

Tabakk mhux manifatturat; skart ta' tabakk

Rigward tabakk fl-istat naturali jew mhux manifatturat, ara n-Noti ta' Spjega SA għal titlu 2401, paragrafu 1.

Għandu jkun innutat li:

- (a) tabakk tal-Virġinja "flue-cured" ifisser tabakk li kien trattat taht kundizzjonijiet atmosferiċi artifiċjali bi proċess ta' regolazzjoni tas-shana u ventilazzjoni mingħajr ma jithalla duhhan jagħmel kuntatt mal-weraq tat-tabakk; il-kulur tat-tabakk trattat is-soltu jvarja minn lumi għal orangjo skur hafna jew aħmar. Kuluri oħra u tahlit ta' kuluri oħra spiss jirriżulta minn varjazzjonijiet fil-maturita' jew fit-tekniki kulturali u ta' trattar.
- (b) tabakk tip Burley "trattat b'mod hafif bl-arja" (jinkludi ibridi Burley) ifisser tabakk li kien trattat taht kundizzjonijiet atmosferiċi naturali u ma jgħorrx ir-riha ta' duhhan jekk shana jew ċirkulazzjoni ta' l-arja żejda jkunu applikati; il-weraq is-soltu jvarjaw minn swidija ċara għal kulur hamrani. Kuluri oħrajn u tahlit ta' kuluri oħra spiss jirriżultaw minn varjazzjonijiet fil-maturita' jew fit-tekniki kulturali u ta' trattar;
- (c) tabakk tip Maryland "trattat b'mod hafif bl-arja" jfisser tabakk li kien trattat taht kundizzjonijiet atmosferiċi naturali u ma jgħorrx ir-riha ta' duhhan jekk shana jew ċirkulazzjoni ta' l-arja żejda jkunu applikati; il-weraq issoltu jvarjaw minn isfar ċar għal aħmar skur kulur iċ-ċirasa. Kuluri oħrajn u tahlit ta' kuluri oħra spiss jirriżulta minn varjazzjonijiet fil-maturita' jew fit-tekniki kulturali u ta' trattar;
- (d) tabakk "trattat bin-nar" ifisser tabakk, li kien trattat taht kundizzjonijiet atmosferiċi artifiċjali bl-użu ta' nriren mikxufin li minnhom duhhan ta' l-injam kien parzjalment mixrub mit-tabakk. Weraq ta' tabakk "trattat binnar" huma normalment ehxen minn weraq ta' Burley, "flue-cured" jew Maryland mill-pożizzjoni taz-zokk li tikkorrispondi. Kuluri s-soltu jvarjaw minn isfar fil-kannella għal kannella skur hafna. Kuluri oħrajn u tahlit ta' kuluri oħra spiss jirriżultaw minn varjazzjonijiet fil-maturita' jew fit-tekniki kulturali u ta' trattar;

Tabakk "trattat bix-xemx" kien trattat direttament permezz tas-shana tax-xemx f'arja miftuħa u bi nhar.

Dan it-titlu ma jinkludix pjanti tat-tabakk hajjin (titlu 0602).

2401 30 00

Skart ta' tabakk

Bhala zieda mal-prodotti mnizzlin fin-Noti ta' Spjega SA għal titlu 2401, paragrafu (2), dan is-subtitlu jinkludi wkoll:

1. skart li jirriżulta mill-manipulazzjoni ta' weraq tat-tabakk, dan huwa ġeneralment magħruf bhala "ġewwieni" iżda huwa msejjah ukoll b'modi differenti f'Pajjiżi Membri bhala "zghar", "winnowings", "kinsiet", "kivinti" jew "broquelins", eċċ. Dan ġeneralment ikun fih impuritajiet jew affarijiet barranin bhal trab, skart minn veġetali, fibri tat-tessut. Ġieli trab kien imneħhi minn dan l-iskart permezz ta' għarbil;
2. skart minn weraq tat-tabakk, magħrufin fin-negozju bhala "siftings", u miksubin permezz ta' l-għarbil ta' l-iskart imsemmi hawn fuq;
3. skart miksub mill-manifattura ta' sigarri, deskritt bhala "qatghat", u li jikkonsisti f'biċċiet ta' qatghat minn weraq;
4. trab tat-tabakk (skart incidentali miksub billi jitgħarbel l-iskart imsemmi aktar 'il fuq).

Dan is-subtitlu ma jinkludix skart tat-tabakk preparat għall-bejgħ bhala tabakk għat-tipjip jew tabakk biex jintgħomod, tabakk ta' l-imnieher jew trab tat-tabakk, jew li jitqies li kien trattat għall-ghanijiet li jintuza bhala tabakk għat-tipjip, tabakk biex jintgħomod, tabakk ta' l-imnieher jew trab tat-tabakk (titlu 2403).

2402

Sigarri, cheroots, cigarillos u sigarretti, ta' tabakk jew ta' sostituti ta' tabakk

2402 10 00

Sigarri, cheroots u cigarillos, li fihom tabakk

Sigarri, cheroots u cigarillos huma rombli tat-tabakk, li jista' jiġi mpejjepp u, minhabba l-karatteristiċi tagħhom, huma intiżi esklużivament għat-tipjip għaliex għandhom:

- (a) qartas fuq barra magħmul minn tabakk naturali li jkopri l-prodott kollu inkluż, fejn xieraq, il-filtru (iżda minghajr ebda saff iehor li jgħatti parzjalment il-qartas ta' barra), iżda mhux, fil-każ ta' sigarri bil-ponta; il-ponta; jew
- (b) mili minn tahlita mithuna u b'qartas fuq barra bil-kulur normali ta' sigarru, ta' tabakk rikostitwit tas-subtitlu 2403 91 00, li jkopri l-prodott kollu, inkluż, fejn xieraq, il-filtru iżda mhux, fil-każ ta' sigarri bil-ponta, il-ponta, fejn il-piż ta' unità, mhux inkluż il-filtru jew il-bokkin, mhuwiex anqas minn 2,3 g u mhux aktar minn 10 g, u ċ-ċirkonferenza fuq tal-anqas terz tat-tul mhijiex anqas minn 34 mm.

Sakemm dawn jissodifaw il-kriterji ta' hawn fuq, prodotti b'qartas ta' tabakk rikostitwit, li jistgħu jikkonsistu parzjalment f'sustanzi li mhumiex tabakk, huma kklassifikati taht din is-subtitlu.

2402 20 10

Sigarretti li fihom tabakk

u
2402 20 90

Sigarretti huma rombli ta' tabakk li jistgħu jkunu mpejpin kif huma u li ma jaqgħux fil-kategorija ta' sigarri jew *cigarillos* (ara n-Noti ta' Spjega għal subtitlu 2402 10 00).

Sakemm dawn jissodifaw il-kundizzjonijiet ta' qabel imsemmijin hawn fuq, prodotti li jikkonsistu parzjalment f'sustanzi oħrajn hlief tabakk huma klassifikati f'dawn is-subtitli.

Dawn is-subtitli ma jkoprox prodotti li jikkonsistu kompletament minn sustanzi hlief tabakk (subtitlu 2402 90 00 jew, jekk intiżi għal użu mediċinali, kapitlu 30).

2402 90 00

Oħrajn

Dan is-subtitlu jinkludi sigarri, *cheroots*, *cigarillos* u sigarretti li jikkonsistu kompletament minn sostituti ta' tabakk, eż., sigarretti magħmulin minn weraq preparati b'mod speċjali ta' varjeta' ta' hass u li la fihom tabakk u lanqas nikotina.

2403

Tabakk iehor manifatturat u sostituti ta' tabakk manifatturat; tabakk "omoġenizzat" jew "rikostitwit"; estratti u essenzi ta' tabakk

2403 11 00

Tabakk tal-pipa tal-ilma speċifikat f'nota 1 tas-subtitlu għal dan il-kapitlu

Ara nota 1 tas-subtitlu għal dan il-kapitlu u n-noti ta' Spjega SA għal subtitlu 2403 11.

2403 19 10

Oħrajn

u
2403 19 90

Tabakk tat-tipjip huwa tabakk li kien maqtugħ jew inkella maqsum, mgħawweġ jew pressat fi blokki li jistgħu jkunu mpejpin minghajr aktar proċessar industrijali.

L-iskart li jirriżulta mill-manipulazzjoni tal-weraq tat-tabakk jew mill-manifattura ta' prodotti tat-tabakk li jista' jintuża għat-tipjip huwa meqjus bhala tabakk għat-tipjip jekk ma jissodisfax id-deskrizzjoni ta' sigarri, sigarri żgħar u sigaretti (ara n-Noti ta' Spjega għal subtitli 2402 10 00 u 2402 20 10 u 2402 20 90).

It-tahlit tat-tabakk tat-tipjip ma' sustanzi oħra għajr it-tabakk huwa wkoll ikklassifikat f'dawn is-subtitli sakemm ikunu jikkorrispondu mad-definizzjoni mogħtija hawn fuq, bl-eċċezzjoni tal-prodotti maħsuba għall-użu mediċinali (Kapitlu 30).

Dawn is-subtitli jinkludu biċċiet ta' sigarretti maqtugħin li hija t-tahlita lesta ta' tabakk għall-manifattura ta' sigarretti.

2403 91 00

Tabakk "omoġenizzat" jew "rikostitwit"

Ara n-Noti ta' Spjega SA għal titlu 2403, l-ewwel paragrafu, (6).

2403 99 10

Magħda u tabakk ta' l-imnieher

Magħda huwa tabakk fil-forma ta' rollijiet, stikek, strippi, kubi u blokki, li huwa preparat b'mod speċjali iżda mhux għat-tipjip u li huwa mtella' għal bejgħ fi hwienet.

Tabakk ta' l-imnieher huwa tabakk fil-forma ta' trab jew fil-forma ta' frak żgħir li kien trattat b'mod speċjali halli dan jista' jittiehed bhala tabakk ta' l-imnieher iżda ma jistax jitpejjeper.

Sakemm il-kundizzjonijiet ta' qabel t'hawn fuq ikunu sodisfatti, prodotti li jikkonsistu parzjalment minn sustanzi hlief tabakk huma klassifikati f'dan is-subtitlu.

2403 99 90**Oħrajn**

Dan is-subtitlu jinkludi:

1. estratti u essenzi tat-tabakk huma deskritti fin-Noti ta' Spjega SA għal titlu 2403, l-ewwel paragrafu, (7);
2. trab tat-tabakk (generalment miksub permezz ta' proċess, pereżempju t-thin, li jirriżulta fid-distribuzzjoni speċifika tad-daqs tal-particella). Ma għandu jkun hemm l-ebda impurità u d-daqs tal-particella għandu jkun iżgħar minn 0,4 mm;
3. tabakk Brażiljan imdawwar, bir-riħa u ffermentat magħfus fi ġlud fil-forma ta' ballun (*Mangotes*);
4. tabakk imneffaħ li ma kienx tqatta' jew maqsum mod ieħor;
5. prodott għat-tipjip (pereżempju "it-tabakk tal-pipa tal-ilma") li jikkonsisti kollu kemm hu minn sostituti tat-tabakk u minn sustanzi għajr it-tabakk.

TAQSIMA V
PRODOTTI MINERALI

KAPITLU 25

MELH; KUBRIT; TRABIJET U HAĠAR; MATERJALI TAT-TIKHIL, ĠIR U SIMENT

- Nota 1** Tagħwim huwa intiż li jifred l-element rikk ta' sustanza minerali mill-*gangue* billi tippermetti li dan jinġabar fil-wieċ ta' l-ilma li fih kien mghaddas, waqt li d-depożiti tal-*gangue* jibqgħu fil-qiegh.
- 2501 00** **Melh (inkluż melh tal-mejda u melh żnaturat) u melh (*sodium chloride*) pur, kemm jekk mahlul f'soluzzjoni ta' ilma jew li jkollu miżjudin miegħu aġenti biex ma jagħqadx jew aġenti għal mixi hieles u kemm jekk le; ilma bahar**
- 2501 00 31** **Għal trasformazzjoni kimika (separazzjoni ta' Na minn Cl) għall-manifattura ta' prodotti oħrajn**
Sakemm il-kundizzjonijiet stipulati mill-awtoritajiet kompetenti jintlaħqu, dan is-subtitlu jinkludi melh, kemm jekk żnaturat jew le, intiż għall-manifattura ta' aċtu idrokloriku, klorju, kalċju kloridu, sodju nitrat, sodju ipokloritu, sulfati tas-sodju, karbonati tas-sodju, sodju idrossidu, sodju kloridu, sodju perklorat u sodju metalliku.
- 2501 00 51** **Żnaturati jew għal użi industrijali (inkluż irfinar) għajr il-preservazzjoni jew il-preparazzjoni ta' oġġetti ta' l-ikel għal konsum uman jew minn annimali**
Sakemm il-kundizzjonijiet stipulati mill-awtoritajiet kompetenti jintlaħqu, dan is-subtitlu jkopri:
1. melh żnaturat, ikun x'ikun l-użu intiż tiegħu, hlief il-melh żnaturat ta' subtitlu 2501 00 31;
2. melh għall-irfinar; "irfinar" f'dan il-kuntest tfisser biss purifikazzjoni permezz ta' dawk il-proċessi li fih il-melh kien mahlul;
3. melh għal użi industrijali hlief trasformazzjoni kimika, jew għall-preservazzjoni jew preparazzjoni ta' affarijiet ta' l-ikel għal konsum minn bnedmin jew minn annimali. "Melh għal użi industrijali" tfisser melh intiż għal użu f'fabrika bhala materjal mhux proċessat jew bhala materjal intermedju f'operazzjonijiet ta' manifattura industrijali (pereżempju, f'metallurgija, fl-ghotja ta' kulur, fl-industrija tal-ġild, fil-manifattura ta' sapun, fi tkessiħ u fl-industrija taċ-ċeramika).
Melh, hlief melh żnaturat użat għall-immelhar ta' toroq, jaqa' f'subtitlu 2501 00 99.
- 2501 00 91** **Melh tajjeb għal konsum uman**
Melh tajjeb għal konsum uman huwa melh li ma kienx żnaturat tajjeb direttament għal użi domestiċi jew industrijali bhala taħwir jew aġent ta' preservazzjoni għal affarijiet ta' l-ikel. Dan ġeneralment għandu grad għoli ta' purita' u huwa kollu abjad.
- 2501 00 99** **Oħrajn**
Dan is-subtitlu jinkludi melh mhux żnaturat użat bhala aġent biex inehhi s-silġ fix-xitwa u melh użat bhala ikel għall-annimali (eż., lagħaq tal-melh).
- 2503 00** **Kubrit ta' kull tip, hlief kubrit sublimat, kubrit preċipitat u kubrit kollojde**
- 2503 00 10** **Kubrit mhux raffinat**
Dan is-subtitlu jinkludi l-varjetajiet ta' kubrit imsemmijin fin-Noti ta' Spjega SA għal titlu 2503, l-ewwel paragrafu, (1) sa (4). Dan il-kubrit huwa ġeneralment fil-forma ta' blokki, ċangaturi jew trab.
- 2503 00 90** **Oħrajn**
Dan is-subtitlu jkopri l-varjetajiet ta' kubrit imsemmi fin-Noti ta' Spjega SA għal titlu 2503, l-ewwel paragrafu, (5) sa (7). Dan il-kubrit huwa ġeneralment fil-forom ta' stiekek jew kejkijiet żgħar (kubrit irfinat) jew trabijiet ("kubrit mġharbul", "kubrit imderri", "kubrit atomizzat").
- 2508** **Tafal iehor (li ma jinkludix tafal espadut ta' titlu 6806), andalusit, kjanit u sillimanit, kemm jekk magħmul ġir u kemm jekk le; mullit; *chamotte* jew tafal *dinas***

- 2508 10 00** **Bentonit**
- Ara n-Noti ta' Spjega SA għal titlu 2508, tielet paragrafu, (1).
- Bentoniti li jseħhu fin-natura normalment ikollhom pH ta' bejn 6 u 9,5 (għal sospensjoni fl-ilma ta' 5 % u wara li jkunu qagħdu għal siegħa) u kontenut ta' karbonat tas-sodju ta' inqas minn 2 %; il-kontenut aggregat tagħhom ta' sodju u kalċju li jistgħu jinbidlu ma jaqbiżx 80 meq/100 g. Hemm żewġ tipi: kalċju li jintefah ftit u sodju li jintefah hafna (rata ta' nfiħ ta' inqas minn 7 ml/g jew aktar minn 12 ml/g).
- Ċertu bentoniti li jseħhu fin-natura jista' jkollhom karatteristiċi li jvarjaw minn dawn il-valuri; fejn dan huwa l-każ għal hafna karatteristiċi, il-bentonit huwa ġeneralment meqjus bhala attivat.
- Bentoniti attivati ġeneralment jaqgħu f'subtitlu 3802 90 00.
- 2511** **Sulfat ta' barju naturali (baritina); karbonat ta' barju naturali (witherite), kemm jekk magħmul ġir u kemm jekk le, hlief ossidu tal-barju ta' titlu 2816**
- 2511 10 00** **Sulfat ta' barju naturali (baritina)**
- Baritini fihom ammonti li jvarjaw ta' ossidu tal-hadid, allumina, sodju karbonat u silika. Minhabba li l-prodott fil-forma bajda tiegħu huwa dak l-izjed imfittex, huwa jkun imfarrak, mgħarbul għat-tneħħija ta' l-elementi kkuluriti (l-izjed safranin), magħmul trab u mbagħad purifikat permezz ta' thin.
- 2511 20 00** **Karbonat ta' barju naturali (witherite)**
- Witherite* jseħh fil-forma ta' kristalli rombojdi jew mases safranin li m'humiex solubbli fl-ilma.
- 2513** **Haffiefa, żmerill, kurundun naturali, granata naturali u sustanzi oħrajn abbrassivi naturali, kemm jekk trattati bis-sħana u kemm jekk le**
- 2513 20 00** **Żmerill, kurundun naturali, granata naturali u sustanzi oħrajn abbrassivi naturali**
- Għall-ghanijiet ta' dan is-subtitlu, sustanzi abbrassivi naturali jinkludu t-tripoli magħruf bhala "għebla mhassra", prodott griż kulur l-irmied użat bhala sustanza abbrassiva hafifa jew għal polixxjar.
- 2516** **Granit, porfirju, bażalt, gebel imrammel u gebel iehor għal monumenti jew għal bini, kemm jekk mirqum mingħajr finezza jew sempliċiment maqtuġh, permezz ta' ssegar jew mod iehor, fi blokki jew f'ċangaturi ta' forma rettangolari (inkluża kwadra) u kemm jekk le**
- Meta gebel fil-forma kwadra ma jkollhomx hxuna l-istess kullimkien, klassifikazzjoni skond il-hxuna għandha ssir b'referenza għall-ikbar hxuna.
- 2516 11 00** **Mhux raffinat jew mirqum mingħajr finezza**
- In-Noti ta' Spjega SA għal subtitlu 2515 11 japplikaw, *mutatis mutandis*.
- 2516 12 00** **Sempliċiment maqtuġh, permezz ta' ssegar jew mod iehor, fi blokki jew f'ċangaturi ta' forma rettangolari (inkluża kwadra)**
- In-Noti ta' Spjega SA għal subtitlu 2515 12 japplikaw, *mutatis mutandis*.
- 2516 90 00** **Ġebel iehor għal monumenti jew għal bini**
- Dan is-subtitlu jinkludi:
1. gebel iebs bhāl porfirju, sijenit, lava, bażalt, gness, trakite, *diabase*, diorite, *phonolite*, *liparite*, *gabbro*, *labradorite* u *peridotite*;
 2. gebel tal-ġir għal monumenti jew għal bini li ma jaqax f'titlu 2515, jiġifieri., bi gravita' specifika apparenti ta' inqas minn 2,5, mhux raffinat, mirqum mingħajr finezza jew sempliċiment maqtuġh, permezz ta' ssegar jew mod iehor, fi blokki jew kaxex ta' forma rettangolari (inkluża kwadra) ta' kwalunkwe hxuna;
 3. serpentina jew ophite, mhux raffinat, mirqum mingħajr finezza jew sempliċiment maqtuġhin, permezz ta' ssegar jew mod iehor, bi blokki jew kaxex ta' forom rettangolari (inkluża kwadra) ta' kwalunkwe hxuna.

- 2518 Dolomit, kemm jekk magħmul ġir jew mgħaqqad ma' trab bis-shana u kemm jekk le, inkluż dolomit mirqum minghajr finezza jew sempliċiment maqtugh, permezz ta' ssegar jew mod iehor, fi blokki jew f'ċangaturi ta' forma rettangolari (inkluża kwadra) u kemm jekk le; tahlita għal twebbis ta' dolomit**
- 2518 10 00 Dolomit, mhux magħmul ġir jew mgħaqqad ma' trab bis-shana**
- Dolomit huwa karbonat doppju naturali ta' kalċju u manjesju. Huwa jibqa' klassifikat f'dan is-subtitlu anki meta dan ikun inghata trattament bis-shana hafif li ma biddilx il-kompożizzjoni kimika tiegħu.
- Dan is-subtitlu jkopri dolomit, mhux magħmul ġir jew mgħaqqad ma' trab bis-shana, mhux raffinat, mirqum minghajr finezza (bejn wiehed u iehor fil-forma ta' kwadru) jew sempliċiment maqtugh permezz ta' ssegar jew bi qsim, fi blokki jew f'ċangaturi ta' forma rettangolari (inkluża kwadra).
- 2518 20 00 Dolomit magħmul ġir jew mgħaqqad ma' trab bis-shana**
- Dolomit magħmul ġir jew mgħaqqad ma' trab bis-shana huwa dolomit li kien soġġett għal trattament bis-shana f'temperatura għolja (madwar 1 500 °C għal dolomit mahruq sa l-ahhar (mgħaqqad ma' trab bis-shana) u madwar 800 °C għal dolomit mahruq b'mod kawstiku li jbidel il-kompożizzjoni kimika tiegħu billi jnehhilu d-dijossidu tal-karbonju.
- 2519 Karbonat ta' manjesju naturali (*magnesite*); manjesja mdewwba; manjesja mahruqa għal kollox (mgħaqqda ma' trab bis-shana), kemm jekk fiha kwantitajiet żgħar ta' ossidi oħrajn miżjudin qabel it-tqhaqqid ma' trab bis-shana u kemm jekk le; ossidu tal-manjesju iehor, pur jew le**
- 2519 90 10 Ossidu tal-manjesju, hliet karbonat ta' manjesju naturali magħmul ġir**
- Dan is-subtitlu jinkludi:
1. ossidu tal-manjesju miksub minn manjesju idrossidu jew karbonat talmanjesju preċipitat magħmul ġir u użati partikolarment fl-istudju talmedicina; din is-sustanza hija trab abjad b'purita' ta' mhux inqas minn 98 %;
 2. ossidu tal-manjesju miksub mit-tidwib flimkien ta' magnesite magħmul ġir; magnesite jkun magħmul ġir f'madwar 1 400 sa 1 800 °C; il-manjesja miksuba tkun imbagħad imdewwba fi skarika elettrika f'temperatura ta' 2 800 sa 3 000 °C, ladarba tkun imkessa, din tipproduci prodotti kristallini li jikkonsistu kwazi kompletament minn ossidu tal-manjesju (manjesja mdewwba); din hija estremament pura (għallinqas 95 %) u tikkonsisti fi kristalli qishom hġieg;
 3. ossidu tal-manjesju miksub minn ilma baħar; dan jinkiseb mill-proċess li jagħmel manjesju idrossidu preċipitat minn ilma baħar ġir: il-prodott is-soltu jkun madwar 91 sa 98 % pur u fih iżjed boron bhala impurita' karatteristika milli jkun fiha manjesja mahruqa (mgħaqqda ma' trab bis-shana) (madwar 100 ppm kontra madwar 40 ppm).
- 2520 Ġibs; anidride; ġibs għall-kisi (jikkonsisti f'ġibs magħmul ġir jew sulfat tal-kalċju) kemm jekk ikkullurit u kemm jekk le, bi kwantitajiet żgħar ta' sustanzi li jgħaġġu jew li jdewwmu l-proċess jew minghajrhom**
- 2520 20 00 Ġibs għall-kisi**
- Dan is-subtitlu jinkludi ġibs għall-kisi għall-bini.
- Ġibs għall-kisi għall-bini huwa manifatturat billi ġibs mhux raffinat (gebla tal-ġibs jew materjali oħrajn li fihom il-ġibs, eż. prodotti żejda mill-industrija kimika) ikun soġġett għal kiswa speċjali u proċess li jagħmlu ġir. Karatteristiċi speċifiċi jistgħu jkunu miksubin mill-introduzzjoni ta' addittivi matul il-proċess ta' manifattura. Dawn jieħdu l-forma ta' agenti li jżommu f'wiċċ l-ilma (jigifieri, sustanzi li jaffetwaw il-karatteristiċi tal-ġibs — eż., il-konsistenza tiegħu jew il-proprietajiet adesivi tiegħu — b'mod partikolari), u sustanzi li jgħaġġu jew li jdewwmu l-proċess.
- Ġibs għall-bini jintuza, pereżempju, bhala stokk, għall-kisi ta' hitan jew soqfa, fil-manifattura ta' pannelli ta' bini jew elementi ta' kostruzzjoni oħrajn, jew għat-twahhil ta' madum.
- 2523 Siment ta' Portland, siment ta' l-allumi, siment li għandu mill-gagazza, siment sulfru eċċezzjonali u siment idrawliku simili, kemm jekk ikkullurit jew fil-forma ta' gagazza u kemm jekk le**
- 2523 90 00 Siment idrawliku iehor**
- Dan is-subtitlu jinkludi:
1. siment mill-kalkara tal-funderija huwa magħmul minn għallinqas 20 % mill-piż ta' gagazza mis-siment ta' Portland, 36 sa 80 % mill-piż ta' gagazza mfarrka mill-kalkara tal-funderija u mhux iżjed minn 5 % mill-piż ta' kostitwenti oħrajn tassiment;
 2. siment bil-purċillana huwa magħmul minn għallinqas 60 % mill-piż ta' gagazza mis-siment ta' Portland, massimu ta' 40 % mill-piż ta' purċillana naturali jew fly ash u massimu ta' 5 % mill-piż ta' kostitwenti oħrajn tas-siment.
- Għat-termu "purċillana", ara n-Noti ta' Spjega SA għal titlu 2530, parti (D), paragrafu (7).
- Fly ash huwa trab fin, hafif, miksub bl-estrazzjoni ta' frak tat-trab mill-gassijiet ta' kombustjoni ta' fran imqabbdin b'faham magħmul trab. Il-kullur tiegħu jvarja minn griż għal iswed.

2524	Asbestos
2524 10 00	Crocidolite Ara n-Noti ta' Spjega SA għal titlu 2524, tieni paragrafu.
2526	Steatite naturali, kemm jekk mirqum mingħajr finezza jew sempliċiment maqtuġh, permezz ta' ssegar jew mod ieħor, fi blokki jew f'ċangaturi ta' forma rettangolari (inkluża kwadra) u kemm jekk le; terra
2526 20 00	Imfarrak jew mithun Dan is-subtitlu ma jinkludix trab tat-talk, magħmul go pakki għall-bejgħ fi hwienet, għal għanijiet tat-twaletta (titlu 3304).
2528 00 00	Borati naturali u konċentrati tagħhom (kemm jekk magħmulin ġir u kemm jekk le), iżda li ma jinkludux borati separati minn ilma mielaħ naturali; aċidu boriku naturali li fih aktar minn 85 % ta' H₃BO₃ ikkalkulat fuq piż xott Dan it-titlu jinkludi: <ol style="list-style-type: none">1. <i>kernite</i> u <i>tincal</i>, magħrufin ukoll bhala "burax naturali";2. <i>pandermite</i> u <i>priceite</i>, li huma borati ta' kalċju;3. <i>boracite</i>, li huwa kloroborat tal-manjesju;4. aċtu boriku naturali miksub mill-evaporazzjoni ta' l-ilma li jifdal wara l-kondensazzjoni ta' fwar naturali li johroġ mill-art f'ċertu reġjuni (is-soffjoni Taljani), jew permezz ta' l-ilma li jevapora minn sorsi taħt l-art ta' dawn ir-reġjuni, sakemm dan ma fihx aktar minn 85 % ta' H₃BO₃ kalkulat fuq il-piż niexef. Madanakollu, aċtu boriku li fih iżjed minn 85 % ta' H₃BO₃ huwa klassifikat f'titlu 2810 00. Dan it-titlu ma jkoprix boratu ta' sodju (burax irfinat) miksub bi trattament kimiku ta' <i>kernite</i> jew <i>tincal</i> jew il-borati ta' sodju miksubin permezz ta' l-evaporazzjoni ta' ilma mielaħ kumplikat minn ċertu għadajjar melhin (titlu 2840).
2530	Sustanzi minerali mhux speċifikati jew inklużi band'oħra
2530 10 00	Vermikulit, perlit u kloriti, mhux espanduti Ara n-Noti ta' Spjega SA għal titlu 2530, parti (d), paragrafu (3).
2530 90 00	Oħrajn Ara n-Noti ta' Spjega SA għal titlu 2530, partijiet (A), (B), (Ċ) u (D) (hlief (D), paragrafu (3)).

KAPITLU 26

MINERALI (ORES), GAGAZZA U RMIED

2620 Gagazza, irmied u fdal (hlief mill-manifattura tal-hadid jew ta' l-azzar), li fihom metalli, arseniku jew il-komposti tagħhom

2620 11 00 Żingu iebes mhux pur (spelter)

Żingu iebes mhux pur huwa fdal minn banjijiet ta' l-igg galvanizzar u huwa spiss imsejjah bhala *matte* tal-galvanizzazzjoni. Hemm żewġ tipi prinċipali:

1. *Mattes* minn galvanizzazzjoni tqila li huma prodotti tal-metall ta' komposizzjoni li tvarja hafna u mhux omoġenja, li ddub inqas faċilment u hija iktar densa miż-żingu, u li toqgħod fil-qiegħ tal-banjijiet taż-żingu likwidu matul il-galvanizzazzjoni ta' folji, wajers, pajpijiet, eċċ. ta' l-azzar, f'żingu mdewweb.

Dawn il-*mattes* jingabru mill-banju f'pejst magħqud u jkunu ffurmati fil-forma ta' folji jew ċangaturi, li jista' jkollhom dehra mhux lixxa, jew anki qisha sponża.

Huma fihom, mill-piż, minn 2 sa 5 % ta' hadid. Il-kontenut ta' żingu tagħhom ivarja minn 92 sa 94 % mill-piż. Il-kontenut ta' aluminju tagħhom huwa ġeneralment baxx u ma jaqbiżx 0,2 sa 0,3 % mill-piż.

2. *Mattes* minn galvanizzazzjoni hafifa jew "*mattes* tal-wiċċ" li huma prodotti tal-metall minn xkumar kontinwu tal-banjijiet ta' galvanizzazzjoni permezz tal-proċess Senzimir, li ma fihx *flux*.

Dawn il-*mattes*, li huma inqas densi miż-żingu, jitlegħu mal-wiċċ tal-banjijiet. Meta jittellgħu mill-banjijiet f'pejst magħqud u jkunu ffurmati f'ċangaturi, dawn ikollhom apparenza inqas irregolari minn daww imsemmijin hawn fuq.

Il-kontenut ta' hadid tagħhom huwa baxx hafna, ġeneralment inqas minn 0,5 % mill-piż. Il-kontenut ta' aluminju tagħhom huwa hafna oghla: 1 sa 2 % mill-piż. Il-kontenut ta' żingu tagħhom huwa ta' madwar 98 % mill-piż.

Dawn m'għandhomx ikunu mhawwdin ma' ligi taż-żingu (titlu 7901), li jagħmlu mill-piż ġeneralment minn 3 sa 5 % ta' aluminju u jista' jkun fihom sa 3 % mill-piż ta' ram, iżda li jzommu ma' htigijiet tekniċi speċifiċi, filwaqt li l-komposizzjoni ta' *mattes* taż-żingu hija tali li huma jistgħu jkunu użati b'mod utli biss għal metalluġġija jew għal trasformazzjoni kimika.

2620 19 00 Ohrajn

Dan is-subtitlu jinkludi:

1. *mattes* minn irfinar; li jittellgħu mill-qiegħ tal-banjijiet li jirfinaw żingu mhux proċessat. Dawn fihom mill-piż minn 4 sa 8 % ta' ċomb u sa 6 % ta' hadid;
2. gagazza u rmied taż-żingu, li jikkonsistu f'żingu (minn 65 sa 70 % mill-piż) u ossidu taż-żingu b'karbonju u impuritajiet ohrajn;
3. ragħwa taż-żingu li tikkonsisti f'żingu metalliku, klorju taż-żingu u klorju ta' l-ammonja, ossidu taż-żingu u ossidu tal-hadid, imtella' mill-wiċċ tal-banjijiet tal-galvanizzazzjoni jew minn tankijiet li jdewbu ż-żingu antik;
4. tajn taż-żingu li huwa fdal minn ċertu industrij li jużaw iż-żingu bhala aġent li jirriduci;
5. hmieġ taż-żingu miksub bhala fdal mill-manifattura ta' ossidu taż-żingu minn *mattes* taż-żingu; huma fihom fdak il-mument madwar 60 % ta' żingu mill-piż, il-bilanċ jikkonsisti f'hadid u impuritajiet ohrajn;
6. fdalijiet minn ossidu taż-żingu, estratti minn gassijiet matul il-proċessar mill-ġdid ta' diversi metalli jew ligi bħal ram isfar. Dawn l-ossidi li jibqgħu m'għandhomx ikunu mħalltin ma':
 - *greys* taż-żingu (subtitlu 3206 49 70) li huma ossidi taż-żingu xejn puri magħmulin fil-forma ta' trab ta' kulur u finezza omoġenja u li jistgħu jintużaw bhala sustanzi li jagħtu l-kulur;
 - *porvli* taż-żingu, miksub mill-atomizzazzjoni ta' żingu imdewweb (subtitlu 7903 90 00), jew trab taż-żingu, li fiha mill-piż minn 80 sa 94 % ta' żingu metalliku, irkuprat minn strat ta' ossidu taż-żingu (subtitlu 7903 10 00).

2620 21 00 Tjun biċ-ċomb tal-gazolina u tjun biċ-ċomb ta' komposti kontra l-hsejjes bl-iskossi (*anti-knock*)

Ara Nota ta' Subtitlu 1 għal dan il-kapitlu.

Ara ukoll in-Noti ta' Spjega SA għal titlu 2620, tieni paragrafu, (10).

- 2620 60 00** **Li fihom arseniku, merkurju, tallju jew taħlitiet tagħhom, ta' kwalita' użata għall-estrazzjoni ta' l-arseniku jew dawk il-metalli jew għall-manifattura tal-komposti kemikali tagħhom**
Ara n-Nota ta' Subtitlu 2 għal dan il-kapitlu.
- 2620 91 00** **Li fihom antimonju, berillju, kadmju, kromju jew taħlitiet tagħhom**
Ara n-Noti ta' Spjega SA għal titlu 2620, tieni paragrafu, (13).
- 2621** **Gagazza u rmied oħrajn, inklużi rmied ta' l-alka (*kelp*); irmied u fdal mill-hruq ta' skart municipali**
- 2621 10 00** **Irmied u fdal mill-hruq ta' skart municipali**
Ara n-Noti ta' Spjega SA għal titlu 2621, tieni paragrafu, (5).

KAPITLU 27

**KARBURANTI MINERALI, ŻJUT MINERALI U PRODOTTI TAD-DISTILLAZZJONI
TAGĦHOM; SUSTANZI BITUMINUŻI; XEMGĦAT MINERALI**

Ġenerali

Sakemm ma jinghadx mod iehor, it-terminu “metodu ASTM” jfisser il-metodi stipulati mis-Socjeta Amerikana ghal Testjar u Materjali.

Nota 2

Il-kontenut ta' kostitwenti aromatici ghandu jkun determinat bil-metodi li ghejjin:

- prodotti b'punt ta' tmiem ta' distillazzjoni li ma jaqbiżx 315 °C: metodu EN 15553;
- prodotti b'punt ta' tmiem ta' distillazzjoni li jaqbeż 315 °C: ara Anness A għan-Noti ta' Spjega għal dan il-kapitlu.

Nota addizzjonali 5

1. Ghandu jkun innutat li, hlief kif jinghad f'Nota addizzjonali 5 (n), l-eżenzjoni tapplika għall-prodotti kollha użati fil-proċess speċifiku.

Għaldaqstant, fejn prodotti ta' żejt mhux raffinat huwa soġġett, pereżempju, għal alkilizzazzjoni jew polimerizzazzjoni, dik il-parti li ma tkunx trasformata effettivament (alkilizzata jew polimerizzata) tgawdi ukoll mill-eżenzjoni.

2. F'każi fejn it-trattament preliminarju kien meħtieġ qabel “proċess speċifiku” (ara l-aħħar paragrafu ta' Nota addizzjonali 5) żewġ kundizzjonijiet għandhom jintlaħqu sabiex jinkiseb il-benefiċċju ta' l-eżenzjoni:

- (a) il-prodott importat ghandu jkun soġġett effettivament għal “proċess speċifiku”, pereżempju, qsim;
- (b) it-trattament preliminarju ghandu jkun meħtieġ għall-“proċess speċifiku”;

Dawn li ghejjin partikolarment jitqiesu bhala trattamenti preparatorji meħtieġa għal prodotti intizi li jghaddu minn “proċess speċifiku”:

- (a) tneħhija ta' gassijiet;
- (b) tneħhija ta' ilma;
- (c) tneħhija ta' ċertu prodotti hfif jew tqal li jistgħu ifixklu l-ipproċessar;
- (d) tneħhija jew konverżjoni ta' *mercaptans* (trattib jew jagħti l-hlewwa), jew ta' komposti oħra tal-kubrit jew ta' komposti oħra li jistgħu jaffetwaw l-ipproċessar;
- (e) newtralizzazzjoni;
- (f) *decantation*;
- (g) tneħhija ta' melh.

Kwalunkwe prodotti li jistgħu jkunu miksubin matul il-kors ta' trattament preparatorju iżda li ma jghaddux minn proċess speċifiku jistgħu jaqgħu taħt dazji tad-dwana li huma applikabbli għal prodotti “għal għanijiet oħrajn”, skond it-tip u l-valur ta' l-oġġetti impurtati u fuq il-bażi tal-piż nett tal-prodotti b'hekk miksubin.

Nota addizzjonali 5 (a)

Distillazzjoni permezz ta' vakwu tfisser distillazzjoni taħt pressa li ma taqbiżx 400 mbar, imkejlin mir-ras tal-kolonna.

Nota addizzjonali 5 (b)

Distillazzjoni mill-ġdid permezz ta' proċess ta' taqsim fi frazzjonijiet iebes hafna jfisser distillazzjoni (hlief *topping*) permezz ta' proċess kontinwu jew ta' ċertu numru użat f'installazzjonijiet industrijali bl-użu ta' distillati ta' subtitli 2710 12 11 sa 2710 19 48, 2711 11 00, 2711 12 91 sa 2711 19 00, 2711 21 00 u 2711 29 00 (hlief propan ta' purita' ta' 99 % jew aktar) biex jinkisbu:

1. idrokarbonji ta' purita' għolja iżolati (90 % jew aktar fil-każi ta' olefini u 95 % jew aktar fil-każi ta' idrokarbonji oħrajn), taħlit ta' isomeri li għandhom l-istess komposizzjoni organika li jitqiesu bhala idrokarbonji iżolati.

Dawk il-proċessi biss li permezz tagħhom għallinqas tliet prodotti differenti jinkisbu huma aċċettabli, iżda din ir-restrizzjoni ma tapplikax f'kull mument fejn il-proċess jikkonsisti fis-separazzjoni ta' isomeri. Sa fejn dan jikkonċerna ksilini, etile benzīn huwa inkluż ma' isomeri ta' ksilini;

2. prodotti ta' subtitli 2707 10 00 sa 2707 30 00, 2707 50 00 u 2710 12 11 sa 2710 19 48;

- (a) mingħajr ebda qbiż tal-punt ta' tgholija ta' l-ahħar ta' frazzjoni wahda u l-punt ta' tgholija tal-bidu tal-frazzjoni li jmiss u b'differenza ta' mhux aktar minn 60 °C bejn it-temperaturi li fihom 5 u 90 % mill-volum (inkluż telf) jkunu distillati bil-metodu EN ISO 3405 (ekwivalenti għall-metodu ASTM D 86);
- (b) bi qbiż tal-punt ta' tgholija ta' l-ahħar ta' frazzjoni wahda u l-punt ta' tgholija tal-bidu tal-frazzjoni li jmiss u b'differenza ta' mhux aktar minn 60 °C bejn it-temperaturi li fihom 5 u 90 % mill-volum (inkluż telf) jkunu distillati bil-metodu EN ISO 3405 (ekwivalenti għall-metodu ASTM D 86);

Nota addizzjonali 5 (ċ)

Qsim huwa proċess industrijali għall-modifikazzjoni ta' l-istruttura kimika ta' prodotti ta' żejt mhux raffinat permezz tat-tkissir tal-molekuli permezz ta' shana, bi pressa jew le u bl-assistenza ta' katalizzatur jew le, li b'hekk jipproduċi, partikolarment, tahlit ta' idrokarbonji ehfef li jistgħu jkunu likwidi jew gassijiet f'temperaturi u pressa normali.

Il-proċessi ta' qsim prinċipali huma:

1. qsim permezz ta' shana;
2. qsim permezz ta' katalizzatur;
3. qsim permezz ta' fwar sabiex jinkisbu idrokarbonji gassużi;
4. qsim permezz ta' l-ilma (qsim u idroġenizzazzjoni);
5. tneħħija ta' idroġenu;
6. tneħħija ta' alkili;
7. kokkjar;
8. *visbreaking*.

Nota addizzjonali 5 (d)

Riformar huwa l-ipproċessar bis-shana jew permezz ta' katalizzatur ta' żjut hfief jew medji biex ikun miżjud il-kontenut tagħhom ta' aromatiċi. Riformar permezz ta' katalizzatur jintuża, pereżempju, biex jikkonverti żjut hfief minn distillazzjoni dritta fi żjut hfief b'numru ottan oghla (b'kontenut oghla ta' idrokarbonji aromatiċi) jew f'tahlita ta' idrokarbonji li fihom benzina, toluwina, ksilini, etile benzin, eċċ.

Il-proċessi ta' riforma permezz ta' katalizzatura prinċipali huma dawk li jużaw platinu bħala katalizzatur.

Nota addizzjonali 5 (e)

Estrazzjoni permezz ta' solventi selettivi huwa l-proċess ta' separazzjoni ta' gruppi ta' prodotti bi strutturi molekulari differenti permezz ta' sustanzi li għandhom effett solventi preferenzjali (pereżempju, furfural, fenol, dikloroetile etere, anidride tal-kubrit, nitrobenzina, urea u uħud mid-derivattivi tagħha, aċetun, propan, etile metil keton, isobutil metil keton, glikol, N-metile morfolina).

Nota addizzjonali 5 (g)

Polimerizzazzjoni huwa l-proċess industrijali, kemm jekk jinvolvi l-użu ta' shana jew l-użu ta' katalizzatur jew le, li permezz tagħhom idrokarbonji mhux saturati jiffurmaw il-polimeri jew kopolimeri tagħhom.

Nota addizzjonali 5 (h)

Alkalizzazzjoni tfisser kwalunkwe reazzjoni bis-shana jew permezz ta' katalizzatur li fiha idrokarbonji mhux saturati jingħaqdu ma' kwalunkwe idrokarbonji oħra, partikolarment, isoparaffini u aromatiċi.

Nota addizzjonali 5 (ij)

Isomerizzazzjoni hija r-riforma ta' l-istruttura tal-kostitwenti ta' prodotti minn żejt mhux raffinat mingħajr ma tinbidel il-komposizzjoni grossa tagħhom.

Nota addizzjonali 5 (l)

Dawn li ġejjin huma eżempji tat-titneħħa x-xema għall-għanijiet ta' din in-Nota Addizzjonali:

1. titneħħa x-xema permezz ta' tkessiħ (b'solventi jew le);
2. trattament mikrobiologiku;

3. titnehħa x-xema permezz ta' urea;
4. trattament ta' għarbil molekolari.

Nota addizzjonali 5 (n) Distillazzjoni atmosferika tfisser distillazzjoni li ssir fi pressa ta' madwar 1 013 mbar, mkejla mir-ras tal-kolonna.

Nota addizzjonali 6 1. "Trasformazzjoni kimika" tfisser kwalunkwe operazzjoni għall-modifikazzjoni molekolari ta' wiehed jew aktar mill-kostitwenti ta' prodott magħmul minn żejt mhux raffinat li għaddej minn proċessar.

Is-sempliċi taħlit ta' prodott ta' żejt mhux raffinat ma' prodott ieħor, kemm jekk magħmul ukoll minn żejt mhux raffinat jew le, ma jitqiesx bħala "trasformazzjoni kimika". L-inkorporazzjoni ta' spirtu abjad f'żebgħa, pereżempju, jew ta' żejt bażi f'linka għall-ippriintjar, ma titqiesx li taqa' taħt id-definizzjoni ta' "trasformazzjoni kimika". Dan huwa l-każ ukoll ma' l-użi kollha ta' prodotti magħmulin minn żejt mhux raffinat bħala solventi jew karburanti.

2. Eżempji ta' "trasformazzjonijiet kimiċi":

- (a) trattament b'aloġeni jew komposti ta' aloġeni:
 - (i) reazzjoni ma' propilene preżenti f'żejt mhux raffinat fil-forma ta' gass sabiex jinkisbu derivattivi organiċi (pereżempju, biex jinkiseb ossidu tal-propilene);
 - (ii) trattament ta' frazzjonijiet ta' żejt mhux raffinat (spirtu tal-muturi, kerosin, żejt gass), paraffini, xemgħat ta' żejt mhux raffinat jew fdal paraffiniku bi klorju jew komposti ta' klorju sabiex jinkisbu kloroparaffini;
- (b) trattament ma' bażijiet (pereżempju, sodju, potassju, idrossidi ta' l-ammonja) sabiex jinkisbu aċti nafteniċi;
- (c) trattament b'aċtu sulfuriku jew bl-anidride tiegħu:
 - (i) sabiex jinkisbu sulfonati;
 - (ii) biex ikun estratt jew jinkiseb isobutilene;
 - (iii) għas-sulfonifikazzjoni ta' żjut gassijiet u żjut lubrikanti.

Żejt miżjud wara sulfonifikazzjoni m'huwiex eliġibbli għal eżenzjoni;

- (d) sulfoklorinazzjoni;
- (e) idratazzjoni, partikolarment għall-kisba ta' alkoħols bil-modifikazzjoni ta' idrokarbonji mhux saturati preżenti fi frazzjonijiet ta' żejt mhux raffinat gassużi;
- (f) trattament b'anidride malejku, partikolarment trattament ta' butadiene mħallat ma' żejt mhux raffinat fil-forma ta' gass li fih erba' atomi tal-karbonju sabiex jinkiseb aċtu tetraidroftaliku;
- (g) trattament b'fenoli, pereżempju, reazzjoni ta' olefini ta' żejt mhux raffinat ma' fenoli fil-preżenza ta' katalizzatur sabiex jinkisbu alkilifenoli;
- (h) ossidazzjoni:
 - (i) ossidazzjoni ta' żjut tqal sabiex jinkiseb bitum ta' subtitlu 2713 20 00;
 - (ii) ossidazzjoni ta' kwalunkwe prodott ta' żejt mhux raffinat sabiex jinkisbu prodotti kimiċi aktar kumplikati bħal aċti, aldeidi, keton, alkoħols; pereżempju, ossidazzjoni ta' frazzjonijiet hfiel taħt shana u pressa biex jinkisbu aċti aċetiċi, formiċi, propjoniċi u suċċiniċi;

- (ij) tneħħija ta' idroġenu, eż., ta':
 - (i) idrokarbonji nafteniċi biex jinkisbu idrokarbonji aromatiċi (pereżempju, benzol);
 - (ii) idrokarbonji paraffiniċi biex jinkisbu olefini likwidi kif użati, pereżempju, fil-manifattura ta' alkili benzini biodegradabbli;
- (k) *oxo synthesis*;
- (l) inkorporazzjoni irreversibbli ta' żjut tqal f'polimeri għoljin (pereżempju, *fl'latex* ta' gomma naturali jew sintetika, gomma butil, polisterin);
- (m) manifattura ta' prodotti ta' titlu 2803;
- (n) għoti ta' nitrati biex jinkisbu derivattivi nitrati;
- (o) trattament bijoloġiku ta' ċertu frazzjonijiet ta' żejt mhux raffinat li fihom paraffini-*n* biex jinkisbu proteini jew prodotti organiċi kumplikati oħrajn.

2701

Faħam; briquettes, ovojdi u karburanti simili solidi manifatturati mill-faħam

Dawk il-karburanti magħrufin għan-negozju fi Spanja bħal "*lignite iswed*" u li jiġu minn distretti fejn jinqata' l-faħam f'Teruel, Mequinenza, Pirenaica u Baleares jitqiesu li huma faħam ta' dan it-titlu.

2701 12 10

Faħam għal kokk

Faħam għal kokk fih bejn 19 u 41 % ta' kostitwenti volatili.

2702

Lignite, mgħaqqad jew le, hliel għet

Lignites jaqdbu fi fjamma twila iżda friska, jaġhtu duħħan iswed qawwi. Tipi komunement distinti huma: *lignites* fibrużi li l-ksur tagħhom jixbah l-apparenza fibruża ta' l-injam oriġinali u li għandhom kontenut ta' ndewwa għoli (sa 50 %); *lignites* komuni, jew ta' l-art, kannella jew suwed, li fihom inqas ilma mit-tip fibruż (madwar 15 %) u li juru kiswa qisha ta' l-art; *lignites* bituminużi, hoxnin li jirtabu meta msahħnin u li għalhekk huma tajbin hafna għal *briquetting*; *lignites* qishom tax-xemgħa, li għandhom ksur qisu tax-xemgħa u b'kontenut għoli ta' xemgħa.

Dan it-titlu ma jinkludix karburanti magħrufin għan-negozju fi Spanja bħal "*lignite iswed*" u li jiġu minn distretti fejn jinqata' l-faħam f'Teruel, Mequinenza, Pirenaica u Baleares (titlu 2701).

2704 00

Kokk u semi-kokk tal-faħam, ta' lignite u tal-pit, mgħaqqad jew le; karbonju ta' l-istorta

2704 00 10

Kokk u semi-kokk tal-faħam

Kokk ivarja minn faħam għax dan jinħaraq kważi mingħajr fjamma u jzomm il-porożita' u l-permeabbilita' ta' gass wara l-hruq. Dan ma jdubx bis-shana, huwa aktar iebes, fih inqas kubrit u iżjed karbonju. Bil-kontra ta' kokk li huwa magħmul minn karbonizzazzjoni ta' faħam f'temperatura għolja (1 000 sa 1 200 °C), mingħajr provvista ta' arja, semi-kokk huwa magħmul mill-karbonizzazzjoni ta' faħam (bi provvista ta' arja imnaqqsa) f'temperatura ta' madwar 450 u 700 °C.

Dan is-subtitlu jkopri kokk u semi-kokk ta' faħam użat fil-manifattura ta' elettrodi ġeneralment intizi għall-produzzjoni ta' ligi tal-hadid. Il-kokk u semi-kokk ta' dan is-subtitlu huma partikolarment puri (kontenut ta' rmied baxx hafna) u huma ġeneralment fil-forma ta' għoqol żgħar.

Dan is-subtitlu jinkludi kokk gass (prodott żejjed mill-produzzjoni ta' gass) u kokk u semi-kokk tal-funderija preparati speċjalment għal użu fl-industrija tal-metallurġija (kokk tal-*blast furnace*) li, bil-kontra ta' kokk gass, huwa prodott iebes u li jiflaħ fil-forma ta' għoqol kbar li għandhom apparenza qisha tal-fidda.

2704 00 30

Kokk u semi-kokk tal-lignite

Lignites m'humiex tajbin għall-produzzjoni ta' kokk permezz ta' karbonizzazzjoni f'temperatura għolja. Madanakollu, karbonizzazzjoni f'temperatura baxxa jaġhti semi-kokk għal użu bħala karburant mingħajr duħħan li huwa poruż, ileqq, nadif għall-manigġar u jaqbad u jinħaraq mill-ewwel.

2704 00 90

Oħrajn

Dan is-subtitlu jkopri:

1. prodotti miksubin mill-karbonizzazzjoni ta' pit; huma jaġhtu riħa qawwiġja tinten mal-hruq u jintużaw prinċipalment fi fran industrijali;
2. karbonju retort (ara n-Noti ta' Spjega SA għal titlu 2704, raba' u hames paragrafi).

- 2707** **Żjut u prodotti oħrajn mid-distillazzjoni ta' qatran tal-faħam f'temperatura għolja; prodotti simili li fihom il-piż tal-kostitwenti aromatiċi jaqbeż dak kostitwenti mhux aromatiċi**
Rigward id-determinazzjoni tal-kontenut ta' kostitwenti aromatiċi, ara n-Noti ta' spjega għal Nota 2 għal dan il-kapitlu.
- 2707 10 00** **Benzol (benzina)**
Ara Nota 3 għas-subtitli għal dan il-kapitlu.
Dawn is-subtitli jkopru biss benzol (benzina) ta' purita' bil-piż ta' inqas minn 95 %. Benzol (benzina) ta' purita' bil-piż ta' 95 % jew iżjed jaqa' f'subtitlu 2902 20 00.
- 2707 20 00** **Toluol (toluwina)**
Ara Nota 3 għas-subtitli għal dan il-kapitlu.
Dawn is-subtitli jkopru biss toluol (toluwina) ta' purita' bil-piż ta' inqas minn 95 %. Toluol (toluwina) ta' purita' bil-piż ta' 95 % jew iżjed jaqa' f'subtitlu 2902 30 00.
- 2707 30 00** **Ksilol (ksilini)**
Ara Nota 3 għas-subtitli għal dan il-kapitlu.
Dawn is-subtitli jkopru biss ksilol (ksilini) ta' purita' bil-piż ta' inqas minn 95 % (orto-, meta-, jew para-isomeri ta' ksilol (ksilini), separati jew imhalltin), kif aċċertat permezz ta' kromatografija tal-gass. Ksilol (ksilini) ta' purita' bil-piż ta' 95 % jew iżjed jaqa' f'subtitlu 2902 30 00.
- 2707 40 00** **Naftalina**
Ara Nota 3 għas-subtitli għal dan il-kapitlu.
Dawn is-subtitli jkopru biss naftalina li l-punt ta' kristallizzazzjoni tagħha, kif aċċertat mill-metodu deskritt f'Anness B tan-Noti ta' spjega għal dan il-kapitlu, huwa taħt 79,4 °C. Jekk il-prodott għandu punt ta' kristallizzazzjoni ta' 79,4 °C jew aktar, dan jaqa' f'subtitlu 2902 90 00.
Dan is-subtitlu ma jkoprix omologi tan-naftalina (subtitli 2707 50 00, 2707 91 00 sa 2707 99 99, 2902 90 00 jew 3817 00 80).
- 2707 50 00** **Tahlitiet aromatiċi oħrajn ta' idrokarbonji li minnhom 65 % jew aktar bil-volum (inkluż telf) jiddistilla f'250 °C bil-metodu ASTM D 86**
Dawn is-subtitli jkopru tahlitiet ta' idrokarbonji fejn aromatiċi, hlief benzina, toluwina, ksilina jew naftalina jippredominaw u li 65 % minnhom jew iżjed mill-volum (inkluż telf) jiddistillaw sa 250 °C bil-metodu EN ISO 3405 (ekwivalenti għall-metodu ASTM D 86).
- 2707 99 11** **Żjut mhux raffinati**
u
2707 99 19
Dawn is-subtitli jkopru:
1. Il-prodotti miksubin mill-ewwel distillazzjoni ta' qatran tal-faħam ta' temperatura għolja.
Dan il-qatran tal-faħam ta' temperatura għolja huwa ġeneralment magħmul fi pjanti ta' kokkjar f'funderiji f'temperatura li taqbeż 900 °C. Il-prodotti mid-distillazzjoni ta' dan il-qatran ma fihx biss idrokarbonji bi predominanza mill-piż ta' idrokarbonji aromatiċi iżda ukoll komposti ta' nitroġenu, ossiġnu u kubrit u spiss hafna impuritajiet. Dawn il-prodotti s-soltu jeħtieġu aktar proċessar qabel l-użu;

2. Prodotti simili li fihom il-piż tal-kostitwenti aromatiċi jaqbeż dak ta' kostitwenti mhux aromatiċi.

"Prodotti simili" tfisser dawk li fihom komposizzjoni b'mod kwantitattiv simili għal dik tal-prodotti deskritti f'oġġett 1 hawn fuq.

Madanakollu, dawn jista' jkollhom proporzjon ikbar ta' idrokarbonji alifatiċi u nafteniċi u proporzjoni iżgħar ta' idrokarbonji aromatiċi polinukleari mill-prodotti deskritti f'oġġett 1 hawn fuq.

Dawk il-prodotti biss li fihom il-piż tal-kostitwenti aromatiċi jaqbeż dak tal-kostitwenti mhux aromatiċi jaqgħu f'dawn is-subtitli.

Dawn is-subtitli jinkludu wkoll żjut miksubin permezz tat-tneħhija ta' benzol wara hasil tal-gass prodott matul l-ikkokkjar ta' faham.

2707 99 20

Uċuħ bil-kubrit; antraċene

Għall-ghanijiet ta' dan is-subtitlu, "uċuħ bil-kubrit" tfisser biss dawk il-prodotti ħfef miksubin matul il-kors ta' l-ewwel distillazzjoni ta' żjut mhux raffinati minn qatran, li fihom komposti tal-kubrit (pereżempju, disulfid tal-karbonju, *mercaptans*, *thiophen*), u idrokarbonji bi predominanza ta' idrokarbonji mhux aromatiċi, li minnhom 90 % jew aktar mill-volum jiddistillaw f'temperatura ta' taht 80 °C.

Antraċene ta' dan is-subtitlu huwa s-soltu fil-forma ta' tajn jew pejst li ġeneralment fih *phenanthrene*, *carbazole* u kostitwenti aromatiċi oħrajn. Is-subtitlu jkopri biss antraċene ta' purita' mill-piż ta' inqas minn 90 %. Antraċene ta' purita' mill-piż ta' inqas minn 90 % jew aktar jaqa' f'subtitlu 2902 90 00.

2707 99 50

Prodotti bażiċi

Għall-ghanijiet ta' dan is-subtitlu, prodotti bażiċi huma prodotti aromatiċi u/jew eteroċikliċi b'funzjoni nitroġena bażika.

Is-subtitlu jkopri, partikolarment, bażijiet piridini, kwinolini, akridini u anilini (inkluż tahlit tagħhom). Dawn huma derivati prinċipalment minn piridina, kwinolina, akridina u anilina u l-omologi tagħhom.

Fost il-prodotti bażiċi li jaqgħu f'dan is-subtitlu hemm:

1. piridina ta' purita' bil-piż ta' inqas minn 95 %. Piridina ta' purita' bil-piż ta' 95 % jew iżjed taqa' f'subtitlu 2933 31 00;
2. metilpiridina (pikolina), 5-etile-2-metilpiridina (5-etile-2-pikolina), 2-vinilpiridina, ta' purita' bil-piż ta' inqas minn 90 % (kif aċċertat minn kromatografija tal-gass). Jekk il-kontenut mill-piż huwa ta' 90 % jew aktar, dawn il-prodotti jaqgħu f'subtitlu 2933 39;
3. kwinolina ta' purita' ta' inqas minn 95 % kalkolata mill-piż tal-prodott anidride (aċċertat minn kromatografija tal-gass). Jekk il-purita' m'hijix inqas minn 95 %, dan il-prodott jaqa' f'subtitlu 2933 49 90;
4. akridina ta' purita' ta' inqas minn 95 % kalkolata mill-piż fuq il-prodott anidride (kif aċċertat minn kromatografija tal-gass). Jekk il-purita' m'hijix inqas minn 95 %, dan il-prodott jaqa' f'subtitlu 2933 99 80.

Dan is-subtitlu ma jkoprix melh ta' kwalunkwe mill-prodotti bażiċi deskritti (titlu 2933 jew 3824).

2707 99 80

Fenoli

Ara Nota addizzjonali 1 għal dan il-kapitlu.

Dan is-subtitlu jkopri:

1. fenoli miksubin permezz tad-distillazzjoni ta' qatran tal-faham ta' temperatura għolja, u prodotti simili oħrajn li fihom il-piż tal-kostitwenti aromatiċi jaqbeż dak tal-kostitwenti mhux aromatiċi.
Madanakollu, melh fenol huwa eskluż minn dan is-subtitlu (ġeneralment titlu 2907 jew subtitlu 3824 90 93);
2. Kresoli (isomeri wahedhom jew imħalltin) li fihom bil-piż inqas minn 95 % ta' kresoli, isomeri tal-kresol kollha meqjusin flimkien (kif aċċertat permezz ta' kromatografija tal-gass). Jekk il-kontenut mill-piż huwa 95 % jew iżjed, dawn il-prodotti jaqgħu f'subtitlu 2907 12 00;
3. Ksilenoli (isomeri wahedhom jew imħalltin) li fihom bil-piż inqas minn 95 % ta' ksilenoli, isomeri tal-ksilenol kollha meqjusin flimkien (kif aċċertat permezz ta' kromatografija tal-gass). Jekk il-kontenut mill-piż huwa 95 % jew iżjed, dawn il-prodotti jaqgħu f'subtitlu 2907 19 10;
4. fenoli oħra li għandhom wiehed jew aktar ċrieki ta' benzina b'wiehed jew iżjed radikali idroksil, sakemm dawn m'humiex kimikament definiti fenoli ta' titlu 2907. Prodott, li wiehed importanti jinnota, huwa fenol (C₆H₅OH) ta' purita' bil-piż ta' inqas minn 90 %.

2707 99 91
u
2707 99 99

Ohrajn

Dawn is-subtitli jkopru prinċipalment prodotti li jikkonsistu f'taħlitiet ta' idrokarbonji.

Dawn il-prodotti jinkludu:

1. Żjut tqal (ħlief mhux raffinati) miksubin mid-distillazzjoni ta' qatran tal-faham ta' temperatura għolja jew prodotti simili għal dawk iż-żjut, sakemm:
 - (a) inqas minn 65 % mill-volum jiddistilla sa 250 °C bil-metodu EN ISO 3405 (ekwivalenti għall-metodu ASTM D 86); u
 - (b) dawn għandhom numru ta' penetrazzjoni tal-labra ta' 400 jew aktar f' 25 °C bil-metodu EN 1426; u
 - (c) dawn għandhom karatteristiċi ħlief dawk tal-prodotti ta' titlu 2715 00 00.

Dawn il-prodotti għandhom ġeneralment densità ta' aktar minn 1,000 g/cm³ fi 15 °C permezz tal- metodu EN ISO 12185.

Prodotti li ma jissodisfawx il-kundizzjonijiet stipulati minn (a) sa (c) hawn fuq għandhom ikunu klassifikati skond il-karatteristiċi ta' għom, pereżempju, subtitli 2707 10 00 sa 2707 30 00, 2707 50 00, titlu 2708, subtitlu 2713 20 00 jew titlu 2715 00 00;
2. Estratti aromatiċi li m'humix konformi mal-ħtiġijiet preskritti għal dawk il-prodotti fin-Noti ta' spjega għal subtitlu 2713 90 10 u 2713 90 90;
3. Ċertu naftalini u antraċeni omologi bħal etilenaftalini u metilanaftaleni, sakemm dawn ma jaqgħux f'titlu 2902.

2709 00

Żjut minerali (*petroleum*) u żjut miksubin minn minerali bituminużi, mhux raffinati

Dan it-titlu jkopri biss prodotti li fihom proprjetajiet karatteristiċi ta' żjut mhux raffinati mill-varji sorsi (eż., gravita' speċifika, kurvi ta' distillazzjoni, kontenut ta' kubrit, punt li fih tferrgħu, viskożità).

2709 00 10

Kondensati ta' gass naturali

Dan is-subtitlu jinkludi żejt mhux raffinat miksub mill-istabilizzazzjoni, immedjata ma l-estrazzjoni, ta' gass naturali. Din l-operazzjoni tikkonsisti fl-estrazzjoni ta' l-idrokarbonji li jistgħu jkunu kondensati li hemm għol-gass naturali "mxarrab", prinċipalment permezz ta' tkessiħ u tneħħija ta' pressa.

Ara ukoll in-Noti ta' Spjega SA għal titlu 2709, tieni paragrafu.

2710

Żjut minerali (*petroleum*) u żjut miksubin minn minerali bituminużi, ħlief dawk mhux raffinati; preparazzjonijiet li mhumix speċifikati jew inklużi band'ohra, li fihom 70 % jew aktar tal-piż żjut minerali (*petroleum*) jew żjut miksubin minn minerali bituminużi, meta dawn iż-żjut ikunu l-kostitwenti bażiċi tal-preparazzjonijiet; żjut għar-rimi

Ara Noti 2 u 3 għal dan il-kapitlu u n-Noti ta' spjega rilevanti.

2710 12 11
sa
2710 19 99

Żjut minerali (*petroleum*) u żjut miksubin minn minerali bituminużi, ħlief dawk mhux raffinati; preparazzjonijiet li mhumix speċifikati jew inklużi band'ohra, li fihom 70 % jew aktar tal-piż żjut minerali (*petroleum*) jew żjut miksubin minn minerali bituminużi, meta dawn iż-żjut ikunu l-kostitwenti bażiċi tal-preparazzjoni, minbarra b'bijodizil u minbarra żjut għar-rimi

Għad-definizzjonijiet ta' dawn il-prodotti ara Nota 2 għal dan il-kapitlu u n-Noti ta' Spjega SA għal titlu 2710, (I).

Rigward is-subtitli għal prodott intizi:

- li jgħaddu minn proċess speċifiku,
- li jgħaddu minn trasformazzjoni kimika,

ara Noti addizzjonali 5 u 6 għal dan il-kapitlu u n-Noti ta' spjega rilevanti.

I. Żjut mhux raffinati u żjut miksubin minn minerali bituminużi (ħlief mhux raffinati)

Dan il-grupp ikopri taħlit ta' isomeri (ħlief sterjoisomeri) ta' idrokarbonji aċikliċi saturati li fihom inqas minn 95 % ta' isomeru partikolari jew ta' idrokarbonji aċikliċi mhux saturati li fihom inqas minn 90 % ta' isomeru partikolari, dawn il-perċentwali kalkolati fuq il-piż tal-prodott anidride.

Dan il-grupp ikopri wkoll isomeri separati ta' l-idrokarbonji msemmijin hawn fuq li għandhom purita' ta' inqas minn 95 % u 90 %, rispettivament, mill-piż.

Dan il-grupp ikopri biss żjut mhux raffinati u żjut minn minerali bituminużi:

1. li għandhom punt ta' kristallizzazzjoni, kif imkejje bil-metodu ASTM D 938 metodu ekwivalenti għall-ISO 2207, taħt 30 °C; jew
2. li għandhom punt ta' kristallizzazzjoni ta' 30 °C jew iktar u
 - (a) densita' ta' inqas minn 0,942 g/cm³ f' 70 °C bil-metodu EN ISO 12185 u penetrazzjoni ta' kon maħdum, kif imkejje bil-metodu ASTM D 217 metodu ekwivalenti għall-ISO 2137, ta' għallinqas 350 f' 25 °C; jew
 - (b) densita' minima ta' 0,942 g/cm³ f' 70 °C bil-metodu EN ISO 12185 u penetrazzjoni ta' labra, kif imkejje bil-metodu EN 1426, ta' għallinqas 400 f' 25 °C.

Għall-għanijiet ta' paragrafu (I) hawn fuq, żjut mhux raffinati u żjut miksubin minn minerali bituminużi għandhom ukoll jitqiesu li jinkludu żjut li magħhom kienu miżjudin kwantitajiet żgħar ta' diversi sustanzi, pereżempju, bħala additivi biex itejbu l-kwalita' jew riha, *tracers*, jew aġenti li jagħtu l-kulur.

Ara ukoll id-dijagramma t'hawn taħt:

Kriterji ta' distinzjoni għal ċertu prodotti minn żejt mhux raffinat għal subtitli 2710 12 11 sa 2710 19 99 u ta' titli 2712 u 2713 (hlief preparazzjonijiet ta' subtitli 2710 12 11 sa 2710 19 99)

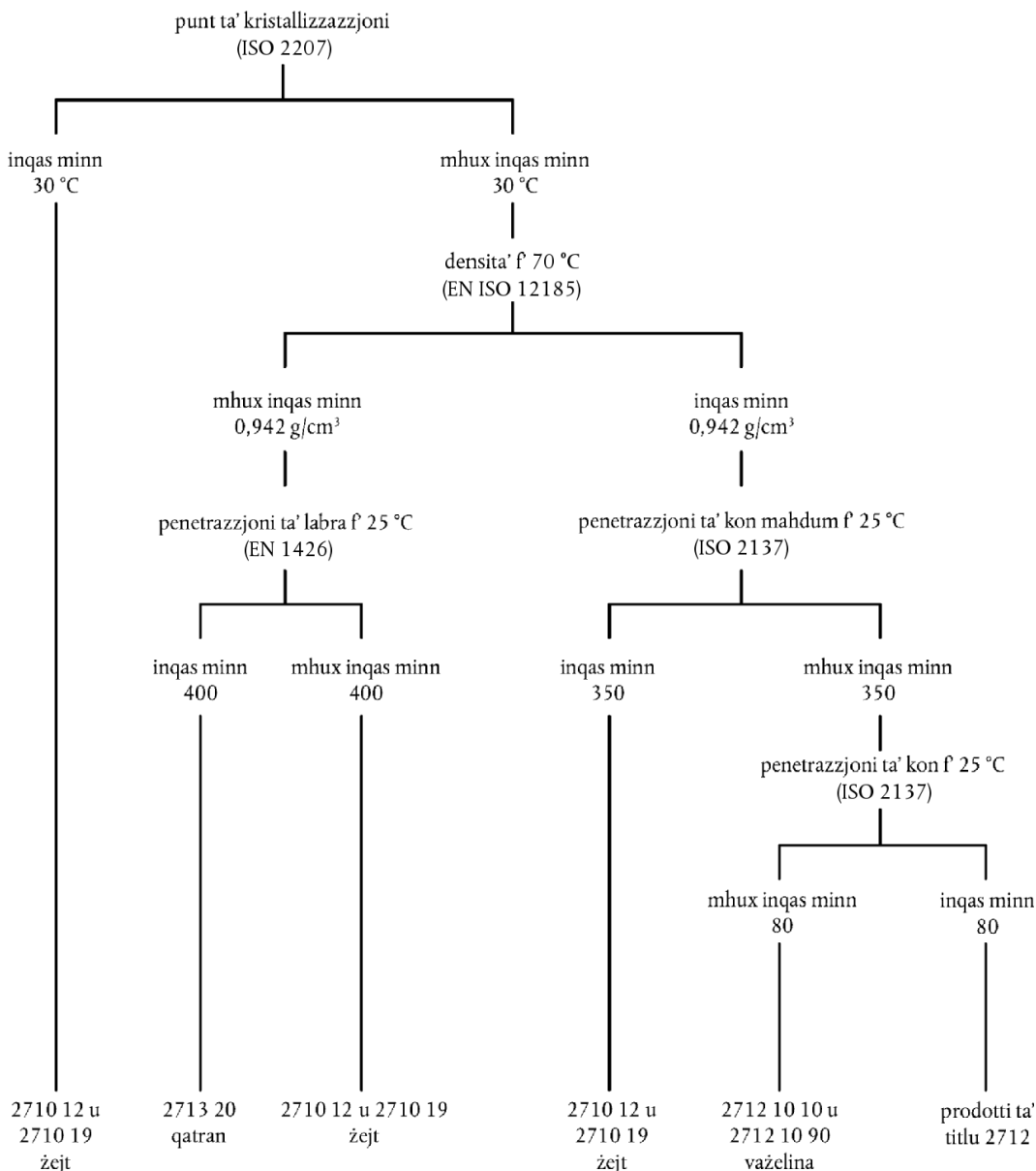

- II. Preparazzjonijiet li mhumiex speċifikati jew inkluzi band'ohra, li fihom 70 % jew aktar tal-piż żjut minerali (petroleum) jew żjut miksubin minn minerali bituminużi, meta dawn iż-żjut ikunu l-kostitwenti bażiċi tal-preparazzjoni, minbarra b'bijodżil

Biex ikunu klassifikati f'dawn is-subtitli, preparazzjonijiet għandhom jissodisfaw il-kundizzjonijiet li ġejjin:

1. il-proporzjon mill-piż ta' żjut mhux raffinati jew ta' żjut miksubin minn minerali bituminużi, kif definit f'parti I hawn fuq, għandu jkun ta' 70 % jew aktar.

Dan il-proporzjon huwa dak determinat permezz ta' analiżi u mhux skond il-kwantita' ta' materjal miżjud.

2. huma m'għandhomx ikunu la speċifikati u lanqas inkluzi imkien iehor;
3. żjut mhux raffinati jew żjut miksubin minn minerali bituminużi f'taħlit, għandhom ikunu l-kostitwenti bażiċi tal-preparazzjoni, jiġifieri, il-kostitwenti essenzjali rigward l-użu.

Il-preparazzjonijiet ta' dawn is-subtitli ma jinkludux:

- (a) żebgħa u verniċ (titli 3208, 3209 u 3210 00);
- (b) preparazzjonijiet tas-sbuħija u kosmetiċi bbażati fuq żjut minerali (generalment titli 3304 jew 3307).
- (c) sulfonati ta' żejt mhux raffinat (titlu 3402 jew 3824).

Sulfonati ta' żejt mhux raffinat huma s-soltu fil-forma ta' sospensjoni f'żejt mhux raffinat jew żejt miksub minn minerali bituminużi. Il-kontenut ta' sulfonat pur huwa s-soltu tant għoli li jipprekludi użu dirett bħala lubrikant;

- (d) preparazzjonijiet għal polixxjar, preservazzjoni jew inkella għat-ttrattament ta' injam, xogħol ta' żebgħa, metalli, hġieg jew materjali oħrajn (prinċipalment titlu 3405);
- (e) disinfezzjanti, insettiċidi, eċċ., imteggħin bi kwalunkwe mod, jikkonsistu f'soluzzjonijiet jew dispersjonijiet ta' ingredjent attiv f'żejt mhux raffinat jew żejt miksub minn minerali bituminużi (titlu 3808);
- (f) kisi preparat għat-tip użat fl-industrija tat-tessut (titlu 3809);
- (g) addittivi preparati għal żjut minerali (imsejhin ukoll *dopes*) (titlu 3811);
- (h) solventi minn komposti organiċi u *thinners* (eż. titlu 3814 00);
- (ij) sustanzi li jgħaqqdu għaċ-ċentru ta' funderija (subtitlu 3824 10 00);
- (k) ċertu preparazzjonijiet kontra s-sadiċ, partikolarment:
 - (i) preparati, pereżempju, minn lanolina (madwar 20 %) f'soluzzjoni ta'spirtu abjad (subtitli 3403 19 10);
 - (ii) li fihom amini bħala ingredjenti attivi (subtitlu 3824 90 92).

2710 12 11
sa
2710 12 90

Żjut u preparazzjonijiet ħfief

Ara Nota 4 għas-subtitli għal dan il-kapitlu.

2710 12 21
u
2710 12 25

Spirti speċjali

Ara Nota addizzjonali 2 (a) għal dan il-kapitlu.

2710 12 21

Spirtu abjad

Ara Nota addizzjonali 2 (b) għal dan il-kapitlu.

2710 19 11
sa

Żjut medji

2710 19 29

Ara Nota addizzjonali 2 (ċ) għal dan il-kapitlu.

2710 19 21

Karburant tal-ġett

Din is-subtitlu tkopri fjuwil tal-ġettijiet tat-tip tal-pitrolju. Dan il-fjuwil tal-ġettijiet huwa konformi mad-dispożizzjonijiet tan-Nota addizzjonali 2 (c) ma' dan il-kapitlu.

Il-profil kromatografiku tal-gass tal-fjuwil tal-ġettijiet tat-tip pitrolju, pereżempju l-aktar fjuwil tal-ġettijiet użat komunament A-1, huwa karatteristiku ta' żejt miksub biss bil-proċess tad-distillazzjoni ta' żejt mhux raffinat. It-tul tal-katina tal-alkani tvarja bejn madwar 10 u 18-il atomu tal-karbonju. Il-medda ta' distillazzjoni skont il-metodu EN ISO 3405 ekwivalenti għall-metodu ASTM D 86 hija ta' bejn 130 °C sa 300 °C. Il-kontenut aromatiku jista' jkun sa 25 % tal-volum. Il-punt ta' fjamabbiltà tiegħu huwa ġeneralment oghla minn 38 °C skont il-metodu ISO 13736.

Il-fjuwil tal-ġettijiet jista' jkun fih l-addittivi li ġejjin: antiossidanti, inibituri tal-korrużjoni, inibituri tal-iffriżar, żebġat għall-ittraċċar.

Profil kromatografiku tal-gass tal-fjuwil tal-ġettijiet tip A-1 (pitrolju)

SIMDIS ASTM D 2887 Estiż ekwivalenti għal **2**
ISO 3924

Isem il-kampjun: Fjuwil tal-ġettijiet
 Meħud: 22.3.2007 5:51:24 PM
 Ipprocessat: 4.4.2007 12:01:26 PM
 Fajl tad-dejta: D070322\011F1101.D
 Fjala: 1
 Injezzjoni: 1

Punt tat-Togħlija (BP) (°C)

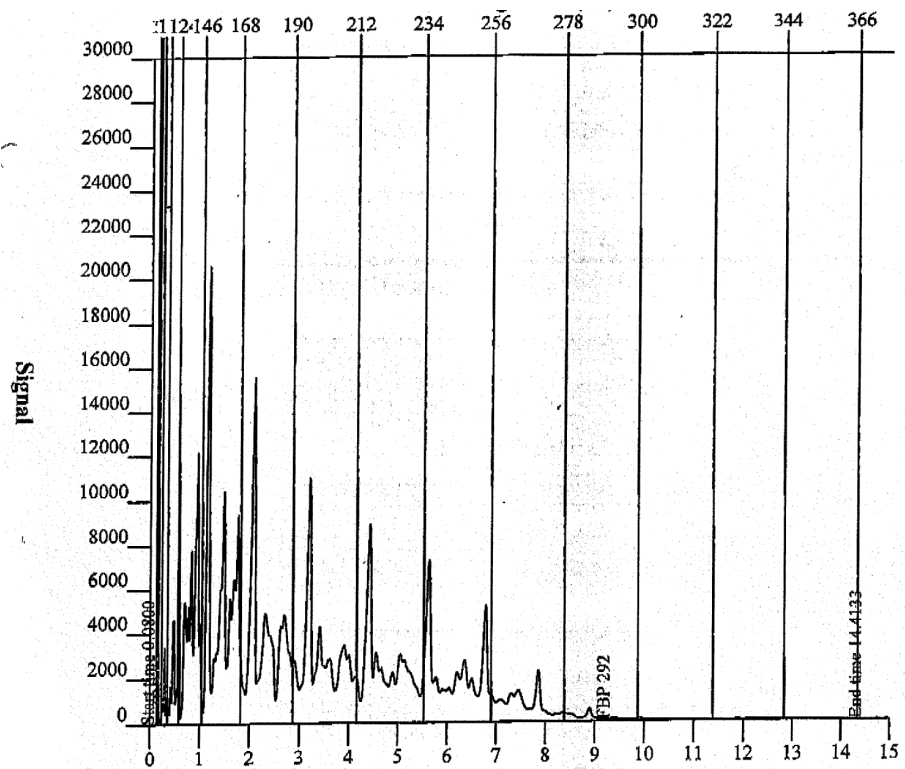

Hin ta' Retenzjoni (min)

Ekwivalenti ta' EN ISO 3405 għal korrelazzjoni ASTM D 86 (STP 577)-distribuzzjoni

Volum Irkuprat %	PB °C	Volum Irkuprat %	PB °C	Volum Irkuprat %	PB °C	Volum Irkuprat %	PB °C
BP Inizjali (IBP)	139,7	20,0	167,3	70,0	210,1	BP Finali (FBP)	260,7
5,0	153,0	30,0	174,3	80,0	221,5		
10,0	159,4	50,0	190,1	90,0	234,9		

2710 19 25**Oħrajn**

Din is-subtitlu tkopri pitrolju għajr fjuwil tal-ġettijiet. Il-pitrolju ta' din is-subintestitura huwa konformi mad-dispożizzjonijiet tan-Nota addizzjonali 2 (c) għal dan il-kapitlu.

Il-karatteristiċi ta' whud minn dawn iż-żjut huma l-kontenut aromatiku u l-kontenut ta' olefini baxxi hafna tagħhom biex jipprevjenu l-formazzjoni ta' ġmied waqt il-kombustjoni.

F'xi każijiet ikun hemm markaturi kimiċi.

Din is-subtitlu teskludi t-tahlitiet ta' pitrolju u żjut minerali ohra jew solventi organiċi.

Profil kromatografiku tal-gass tal-pitrolju b'kontenut aromatiku baxx

SIMDIS ASTM D 2887 Estiż ekwivalenti ghal **2**
ISO 3924

Isem il-kampjun: kerosin b'kontenut aromatiku baxx
 Meħud: 23.1.2007 10:23:54 PM
 Ipproċessat: 4.4.2007 12:30:02 PM
 Fajl tad-dejta: D070122\006F1001.D
 Fjala: 6
 Injezzjoni: 1

Punt tat-Togħlija (BP) (°C)

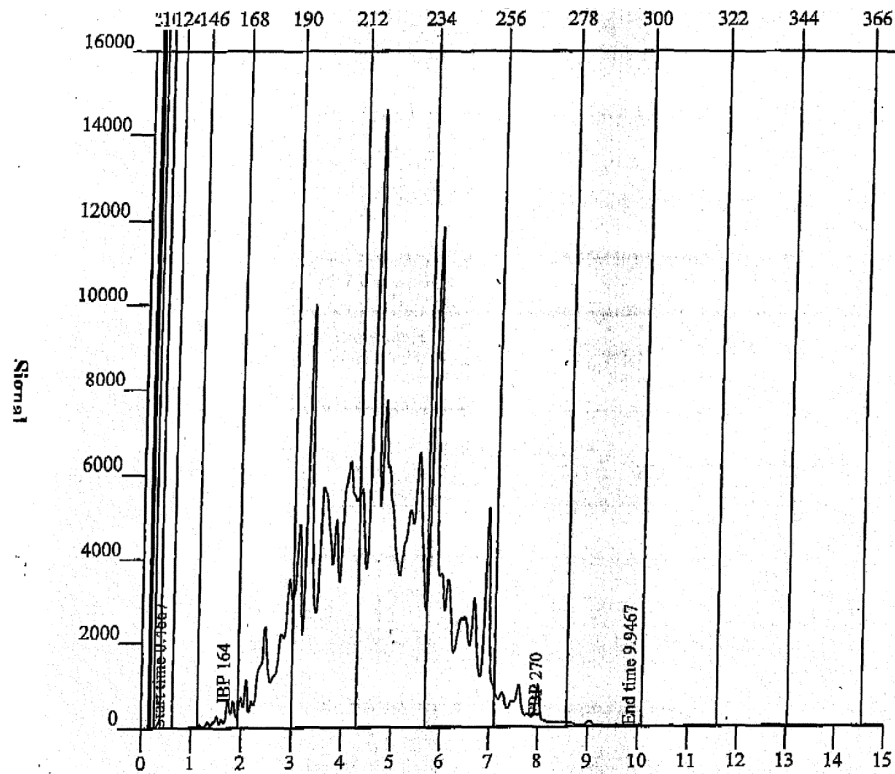

Hin ta' Retenzjoni (min)

Ekwivalenti ta' EN ISO 3405 għal korrelazzjoni ASTM D 86 (STP 577)-distribuzzjoni

Volum Irkuprat %	PB °C	Volum Irkuprat %	PB °C	Volum Irkuprat %	PB °C	Volum Irkuprat %	PB °C
BP Inizjali (IBP)	193,4	20,0	210,1	70,0	220,1	BP Finali (FBP)	247,3
5,0	201,8	30,0	211,4	80,0	223,4		
10,0	206,2	50,0	214,8	90,0	229,6		

2710 19 29**Oħrajn**

Din is-subtitlu tkopri ż-żjut medji minbarra l-pitrolju fis-subtitli 2710 19 21 u 2710 19 25. Iż- żjut ta' din is-subtitlu huma konformi mad-dispożizzjonjiet tan-Nota addizzjonali 2 (c) għal dan il-kapitlu.

Eżempju ta' dawn iż-żjut hija l-n-paraffina.

Il-profil kromatografiku tal-gass ta' n-paraffin

SIMDIS ASTM D 2887 Estiż ekwivalenti ghal 2
ISO 3924

Isem il-kampjun: n-Paraffin 10-13
 Meħud: 23.1.2007 12:59:27 PM
 Ipproċessat: 4.4.2007 12:30:02 PM
 Fajl tad-dejta: D070122\008F1301.D
 Fjala: 86
 Injezzjoni: 1

Punt tat-Toghlija (BP) (°C)

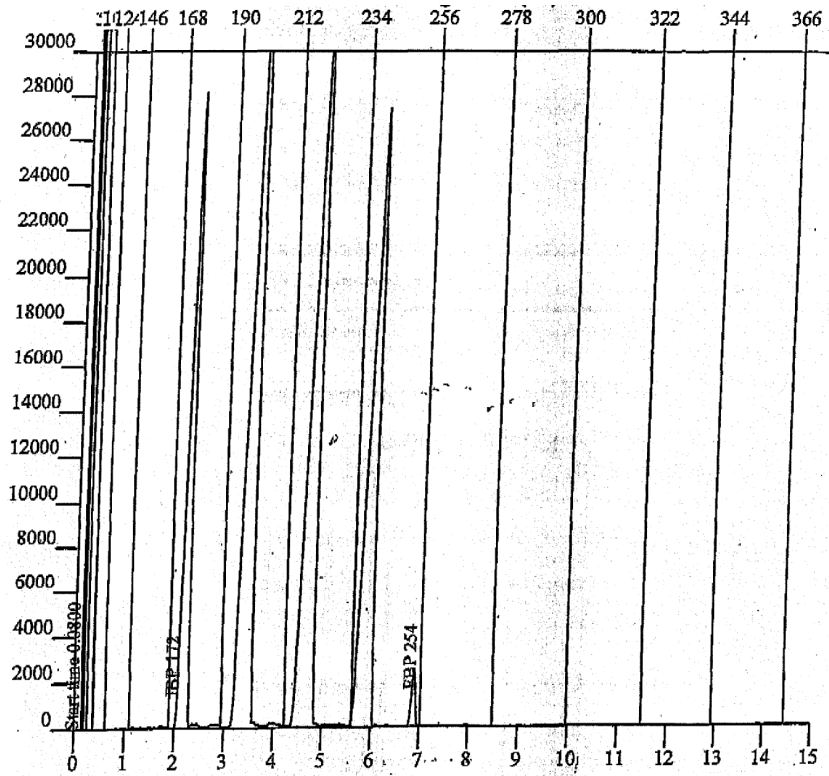

Hin ta' Retenzjoni (min)

Tabella tad-distribuzzjoni BP - Persentaġġ

Piż Irkuprat %	PB °C	Piż Irkuprat %	PB °C	Piż Irkuprat %	PB °C	Piż Irkuprat %	PB °C
IBP	172,4	30,0	199,2	60,0	219,6	90,0	239,2
5,0	174,8	35,0	199,6	65,0	220,2	95,0	240,0
10,0	176,0	40,0	200,4	70,0	220,8	FBP	254,4
15,0	188,2	45,0	200,8	75,0	221,8		
20,0	197,2	50,0	217,4	80,0	237,0		
25,0	198,4	55,0	218,8	85,0	238,2		

2710 19 31
sa
2710 19 99

Żjut hoxnin

Ara Nota addizzjonali 2 (d) għal dan il-kapitlu.

2710 19 31
sa
2710 19 48

Żjut tal-gass

Ara Nota addizzjonali 2 (e) għal dan il-kapitlu.

2710 19 51
sa
2710 19 68

Żjut karburanti

Ara Nota addizzjonali 2 (f) għal dan il-kapitlu u d-dijagramma t'hawn taht għall-karatteristiċi ta' żjut karburanti:

Karatteristiċi ta' żjut karburanti

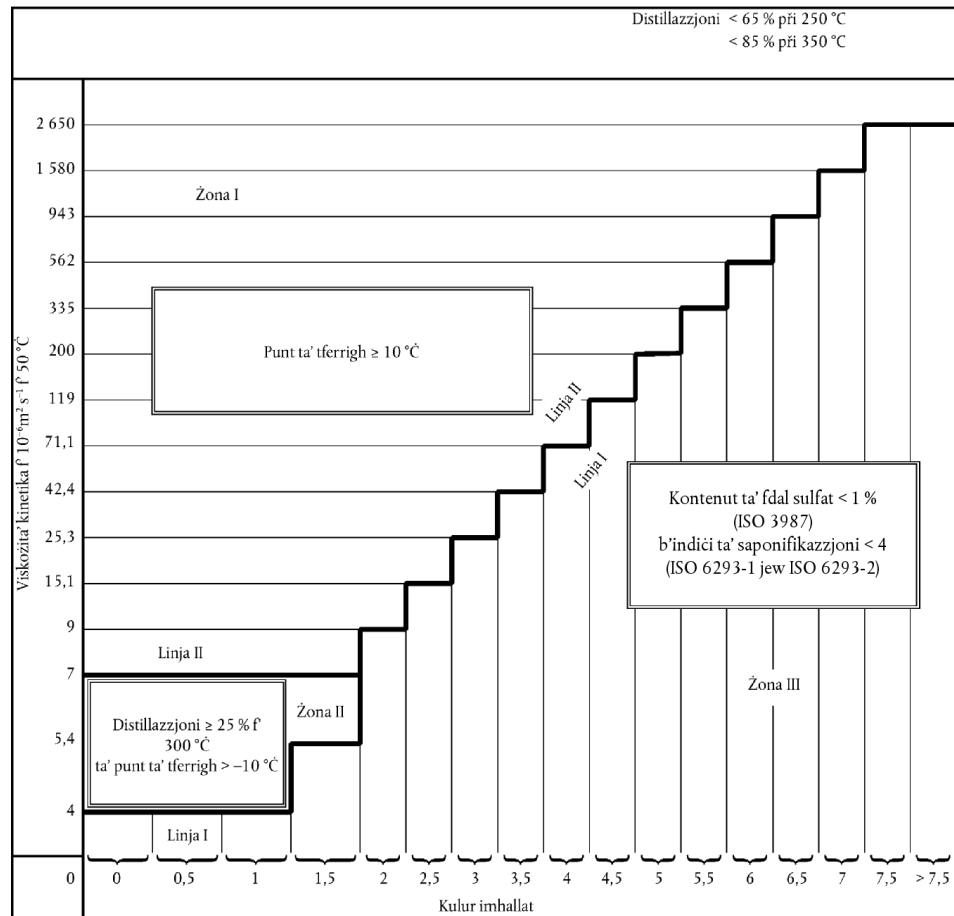

2710 19 71
sa
2710 19 99

Żjut lubrikanti; żjut oħrajn

Dawn is-subtitli jkopru żjut tqal kif definiti f'Nota addizzjonali 2 (d) għal dan il-kapitlu sakemm dawn iż-żjut ma jissodisfawx il-kundizzjonijiet stipulati f'Nota addizzjonali 2 (e) (żjut tal-gass) jew 2 (f) (żjut tal-gass) għal dan il-kapitlu.

Dawn is-subtitli jkopru żjut tqal li minnhom inqas minn 85 % mill-volum, inkluż telf, jiddistillaw fi 350 °C bil-metodu EN ISO 3405 (ekwivalenti għall-metodu ASTM D 86):

1. li, għal kulur Ċ li jikkorrispondu mhallat bl-ilma, għandhom viskożita' V:
 - (a) li ma taqbiż dik murija f'linja I għall-kaxxa ta' konkordanza stipulata f'Nota addizzjonali 2 (f) għal dan il-kapitlu, meta l-kontenut ta' rmied sulfat huwa 1 % jew aktar, jew meta n-numru ta' saponifikazzjoni huwa ta' 4 jew aktar; jew
 - (b) li jaqbeż dik murija f'linja II tal-kaxxa ta' konkordanza meta l-punt li fih jiferra' huwa inqas minn 10 °C; jew
 - (ċ) li jaqbeż dik murija f'linja I iżda li ma jaqbiż dik murija f'linja II meta inqas minn 25 % jiddistilla fi 300 °C, meta l-punt li fih jiferra' m'huwiex oghla minn -10 °C. Dawn il-provvedimenti japplikaw biss għal żjut li għandhom kulur Ċ imhallat bl-ilma ta' inqas minn 2;
2. li għal dawn li ġejjin ma jistax ikun determinat:
 - (a) il-perċentwal ta' distillazzjoni ta' 250 °C bil-metodu EN ISO 3405 (ekwivalenti għall-metodu ASTM D 86) (fejn zero jitqies li hu perċentwal); jew
 - (b) il-viskożita' kinematika ta' 50 °C bil-metodu EN ISO 3104; jew
 - (ċ) il-kulur Ċ imhallat bl-ilma bil-metodu ISO 2049 (ekwivalenti għall-metodu ASTM D 1500);
3. li huma kkuluriti b'mod artifiċjali.

Il-metodi analitiċi li għandhom jintużaw għall-għanijiet ta' oġġett wiehed hawn fuq huma dawk speċifikati għal żjut karburanti (ara Nota addizzjonali 2 (f) għal dan il-kapitlu.)

Ara ukoll id-dijagramma hawn taht:

Karatteristiċi ta' żjut lubrikanti u oħrajn

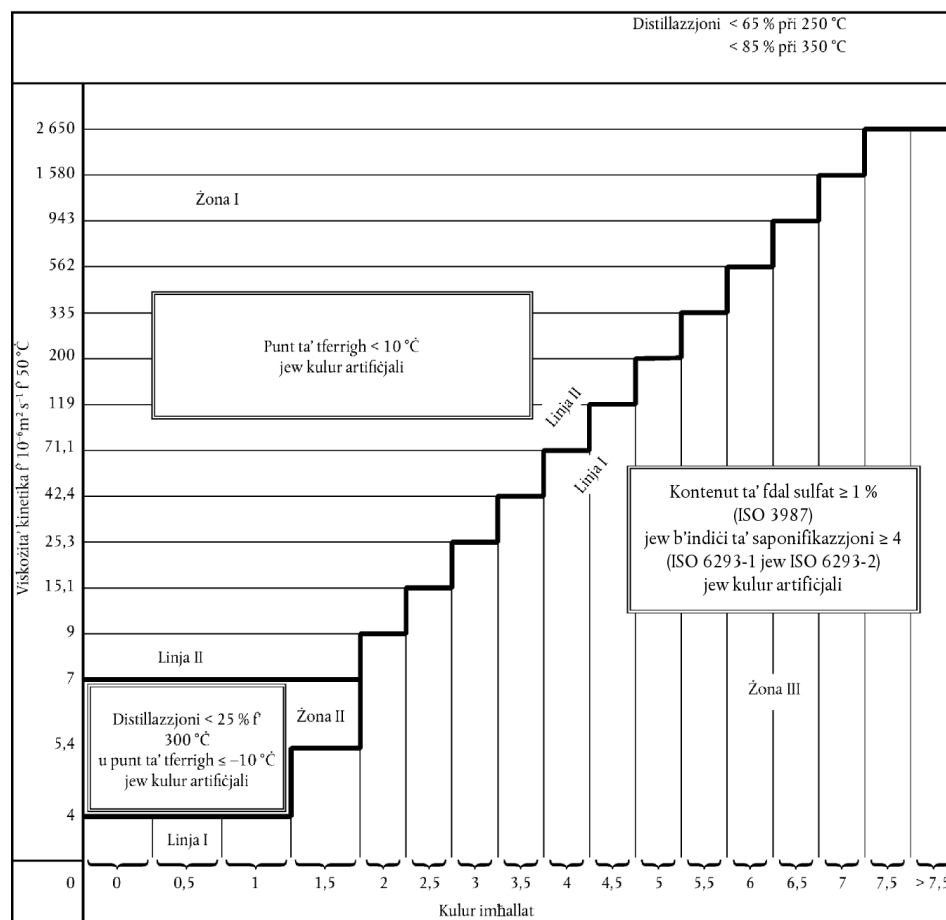

2710 91 00
u
2710 99 00

Żjut għar-rimi

Ara Nota 3 għal dan il-kapitlu u n-Noti ta' Spjega SA għal titlu 2710, (II).

2711

Gassijiet minerali (petroleum) u idrokarbonji oħrajn bil-gass

Għad-definizzjonijiet ta' dawn il-prodotti ara n-Noti ta' Spjega SA għal titlu 2711.

Rigward is-subtitli għal prodotti intizi:

- li jgħaddu minn proċess speċifiku;
- li jgħaddu minn trasformazzjoni kimika;

ara Noti addizzjonali 5 u 6 għal dan il-kapitlu u n-Noti ta' spjega rilevanti.

2711 19 00

Oħrajn

Dan is-subtitlu jkopri l-gass likwifikat li jinkiseb mill-bijomassa.

Dan il-gass likwifikat jirriżulta mill-fermentazzjoni tal-parti bijodegradabbli tal-iskart u r-residwi industrijali, tad-dar jew municipali, tal-hama mill-impjanti tat-trattament tal-ilma mormi, tal-parti bijodegradabbli tal-iskart u r-residwi tal-agrikultura u l-forestrija, tal-iskart u r-residwi tal-industrija tal-ikel agrikolu u ta' materji primi oħrajn simili li ġejjin mill-annimali jew mill-hxejjex li jinkisbu mill-bijomassa.

Dan il-gass huwa magħmul b'mod predominanti mill-metan, ġeneralment mid-diossidu tal-karbonju, u wkoll mis-sulfid tal-idroġenu, mill-idroġenu, min-nitroġenu u mill-ossiġenu, fuq skala iżgħar.

- 2711 29 00** **Ohrajn**
- Dan is-subtitlu jkopri l-gass (fi stat gassuż) li jinkiseb mill-bijomassa.
- Dan il-gass jirriżulta mill-fermentazzjoni tal-parti bijodegradabbli tal-iskart u r-residwi industrijali, tad-dar jew municipali, tal-hama mill-impjanti tat-trattament tal-ilma mormi, tal-parti bijodegradabbli tal-iskart u r-residwi tal-agrikoltura u l-forestrija, tal-iskart u r-residwi tal-industrija tal-ikel agrikolu u ta' materji primi ohrajn simili li ġejjin mill-annimali jew mill-ħxejjex li jinkisbu mill-bijomassa.
- Dan il-gass huwa magħmul b'mod predominanti mill-metan, ġeneralment mid-diossidu tal-karbonju, u wkoll mis-sulfid tal-idroġenu, mill-idroġenu, min-nitroġenu u mill-ossigenu, fuq skala iżgħar.
- 2712** **Vażelina; xema' bajda (tal-parafina), xema' taż-żejt minerali (petroleum) mikrokristallina, xema' slack, ożoċerita, xema' lignite, xema' tal-pît, xemgħat ohrajn minerali, u prodotti simili miksubin b'sintesi jew bi proċessi ohrajn, ikkukuriti jew le**
- 2712 10 10** **Vażelina**
- u**
- 2712 10 90** Ara n-Noti ta' Spjega SA għal titlu 2712, parti (A).
- Ara ukoll id-dijagramma tan-Noti ta' spjega għal subtitli 2710 12 11 sa 2710 19 99, parti I.
- 2712 10 10** **Mhux raffinata**
- Ara Nota addizzjonali 3 għal dan il-kapitlu.
- 2712 20 10** **Xema' bajda (tal-parafina) li fiha anqas minn 0,75 % żejt bil-piż**
- u**
- 2712 20 90** Dawn is-subtitli jkopru xema' tal-parafina deskritta fin-Noti ta' Spjega SA għal titlu 2712, parti (B), l-ewwel u s-seba' paragrafi.
- 2712 90 11** **Ożoċerita, xema' lignite jew xema' tal-pît (prodotti naturali)**
- u**
- 2712 90 19** Dawn is-subtitli jkopru l-prodotti deskritti fin-Nota ta' Spjega SA għal titlu 2712, parti (B), tielet, raba' u hames paragrafi.
- Ożoċerita (xema' naturali) rarament tkun negozjata fil-preżent (sorsi eżawsti u qliegħ finanzjarju fqir), fejn it-termini ożoċerita u ċeresin (ożoċerita raffinata) fil-prattika huma applikati b'mod hażin għal xemgħat mikrokristallini ta' subtitli 2712 90 31 sa 2712 90 99.
- 2712 90 31** **Ohrajn**
- sa**
- 2712 90 99** Dawn is-subtitli jkopru l-prodotti deskritti fin-Noti ta' Spjega SA għal titlu 2712, parti (B), tieni, sitt u seba' paragrafi, ħlief paraffina sintetika ta' subtitlu 2712 20 10 jew 2712 20 90.
- Dawn il-prodotti juru l-karatteristiċi li ġejjin:
1. il-punt ta' kristallizzazzjoni kif determinat mill-metodu ASTM D 938 metodu ekwivalenti għall-ISO 2207, m'huwiex inqas minn 30 °C;
 2. id-densita' hija inqas minn 0,942 g/cm³ f'70 °C bil-metodu EN ISO 12185;
 3. il-penetrazzjoni ta' kon maħdum, kif determinata bil-metodu ASTM D 217 metodu ekwivalenti għall-ISO 2137, hija inqas minn 350 f'25 °C; u
 4. il-penetrazzjoni ta' kon, kif imkejla bil-metodu ASTM D 937 metodu ekwivalenti għall-ISO 2137, hija inqas minn 80 f'25 °C.
- Ara ukoll id-dijagramma tan-Noti ta' spjega għal subtitli 2710 12 11 sa 2710 19 99, parti I.

- 2712 90 31**
sa
2712 90 39
- Mhux raffinati**
- Ara Nota addizzjonali 4 għal dan il-kapitlu.
- Rigward is-subtitli għal prodotti intizi:
- li jgħaddu minn proċess speċifiku,
 - li jgħaddu minn trasformazzjoni kimika,
- ara Noti addizzjonali 5 u 6 għal dan il-kapitlu u n-Noti ta' spjega rilevanti.
- 2713**
- Kokk taż-żejt minerali (petroleum), qatran taż-żejt minerali (petroleum) u fdalijiet oħrajn ta' żjut minerali (petroleum) jew ta' żjut miksubin minn minerali bituminużi**
- 2713 11 00**
u
2713 12 00
- Kokk taż-żejt minerali (petroleum)**
- Dawn is-subtitli jkopru kokk taż-żejt minerali kif deskritt fin-Noti ta' Spjega SA għal titlu 2713, paragrafu (A).
- 2713 20 00**
- Qatran ta' żejt minerali (petroleum)**
- Dan is-subtitlu jkopri qatran ta' żejt minerali kif deskritt fin-Noti ta' Spjega SA għal titlu 2713, paragrafu (B).
- Dan il-prodott juri l-karatteristiċi li ġejjin:
1. il-punt ta' kristallizzazzjoni m'huwiex inqas minn 30 °C kif determinat bil-metodu ASTM D 938 metodu ekwivalenti għall-ISO 2207;
 2. id-densita' m'hijiex inqas minn 0,942 g/cm³ f'70 °C bil-metodu EN ISO 12185; u
 3. il-penetrazzjoni ta' labra f'25 °C hija inqas minn 400 kif determinata bil-metodu EN 1426.
- Ara ukoll id-dijagramma tan-Noti ta' spjega għal subtitli 2710 12 11 sa 2710 19 99, parti I.
- 2713 90 10**
u
2713 90 90
- Fdalijiet oħrajn ta' żejt minerali (petroleum) jew ta' żjut miksubin minn minerali bituminużi**
- Dawn is-subtitli jkopru l-prodotti deskritti fin-Noti ta' Spjega SA għal titlu 2713, parti (Ċ).
- Estratti aromatiċi ta' dawn is-subtitli (ara n-Noti ta' Spjega SA għal titlu 2713, parti (Ċ), paragrafu (1)) ġeneralment jilhqu l-htigijiet li ġejjin:
1. kontenut ta' kostitwenti aromatiċi li jaqbz 80 % mill-piż bil-metodu deskritt f'Annex A għan-Noti ta' Spjega għal dan il-kapitlu;
 2. densita' fi 15 °C bil-metodu EN ISO 12185 li taqbez 0,950 g/cm³; u
 3. mhux aktar minn 20 % mill-volum jiddistilla fi 300 °C bil-metodu EN ISO 3405 (ekwivalenti għall-metodu ASTM D 86).
- Madanakollu, alkilbenżini mħalltin u alkilnaftalini mħalltin li jilhqu ukoll il-htigijiet imsemmijin hawn fuq huma klassifikati f'titlu 3817.
- 2715 00 00**
- Tahlitiet bituminużi bbażati fuq asfalt naturali, fuq qatran naturali, fuq qatran ta' żejt minerali (petroleum), fuq żift minerali jew fuq qatran (tar pitch) minerali (per eżempju, gomom/siment bituminużi, "cut-backs")**
- Il-komposizzjoni ta' tahlitiet bituminużi għal dan it-titlu tvarja skond l-użu intiz.
1. *Prodotti użati biex jilqgħu l-ilma u jiproteġu uċuħ jew għal għanijiet ta' iżolazzjoni*
- Il-prodotti wżati għal kisi li jiflah il-korrużjoni, għal iżolazzjoni ta' impjanti elettrici, għal protezzjoni ta' uċuħ minn ilma, għal mili ta' qsim, eċċ. is-soltu jikkonsistu f'sustanza li tgħaqqad (bitum, asfalt jew qatran), fillers sodi bħal fibri minerali (asbestos, hġieg), ċana ta' l-injam u kwalunkwe sustanzi oħrajn mehtieġa biex jagħtu lill-prodotti l-proprjetajiet mehtieġa jew biex jiffacilitaw l-applikazzjoni tagħhom. Dawn li ġejjin huma eżempji ta' dawn il-prodotti:

(a) sustanzi li jissigillaw bituminużi

b'kontenut ta' solvent ta' inqas minn 30 % li jippermetti kisi bi hxuna ta' 3 sa 4 mm jew inqas li jistgħu jinkisbu;

(b) gomom bituminużi

b'kontenut ta' solvent li ma jaqbiżx 10 % li jippermetti dawn li ġejjin li jinkisbu: jew kisi bi hxuna li tvarja minn 4 mm sa 1 ċm jew hjatat istukkjati ta' qies akbar (2 sa 8 ċm);

(ċ) preparazzjonijiet bituminużi oħrajn

li fihom *fillers* iżda li ma fihomx solventi. Dawn għandhom jingħataw *trattament bis-shana* qabel jintużaw. Fost applikazzjonijiet oħrajn, huma jintużaw għall-protezzjoni ta' pajpijiet taht l-art jew taht l-ilma (*pipelines*).

2. *Prodotti użati għall-kisi ta' toroq*

Prodotti bituminużi ta' dan it-titlu li jintużaw għall-kisi ta' toroq jaqgħu f'żewġ kategoriji prinċipali:

(a) *cut-backs* u żjut tat-toroq

Cut-backs huma bitumi imdewbin f'solventi pjuttost tqal, li l-kwantita' tagħhom tista' tkun varjata skond il-viskożita' mixtieqa.

Id-deskrizzjoni tan-negozju ta' dawn il-preparazzjonijiet tvarja skond jekk is-solventi wżati humiex ta' żejt mhux raffinat jew ta' oriġini oħra; daww li fihom dak tal-bidu huma "bitumi magħmulin fluwidi", l-oħrajn "bitumi trattati b'sustanza li tgħaqqad".

żjut tat-toroq huma bħal preparazzjonijiet ibbażati fuq bitumi li fihom solventi tqal fi kwantitajiet li jvarjaw skond il-viskożita' mixtieqa.

Sustanzi li jehlu huma ġieli miżjudin biex jagħmlu dawn il-preparazzjonijiet jifilhu iżjed għal tqaxxir.

Dawn il-preparazzjonijiet bituminużi kollha għandhom il-karatteristiċi distinti li ġejjin:

— penetrazzjoni ta' labra, kif imkejla bil-metodu EN 1426, ta' mhux inqas minn 400 f' 25 °C,

— f'dal minn distillazzjoni, miksub taht pressa mnaqqsa bil-metodu ASTM D 1189 (irtirat fl-1979 u ma jeżistix metodu EN/ISO), ta' mhux inqas minn 60 % mill-piż b'penetrazzjoni ta' labra, kif imkejla bil-metodu EN 1426, ta' inqas minn 400 f' 25 °C.

Il-dijagramma li ġejja turi kif:

— bitumini magħmulin fluwidi u trattati b'sustanza li tgħaqqad jistgħu jintgħarfu minn bitumi ta' subtitlu 2713 20 00,

- bitumini magħmulin fluwidi u trattati b'sustanza li tgħaqquad jistgħu jintgħarfu minn żjut mhux raffinati (*petroleum oils*) ta' subtitli 2710 12 11 sa 2710 19 99.

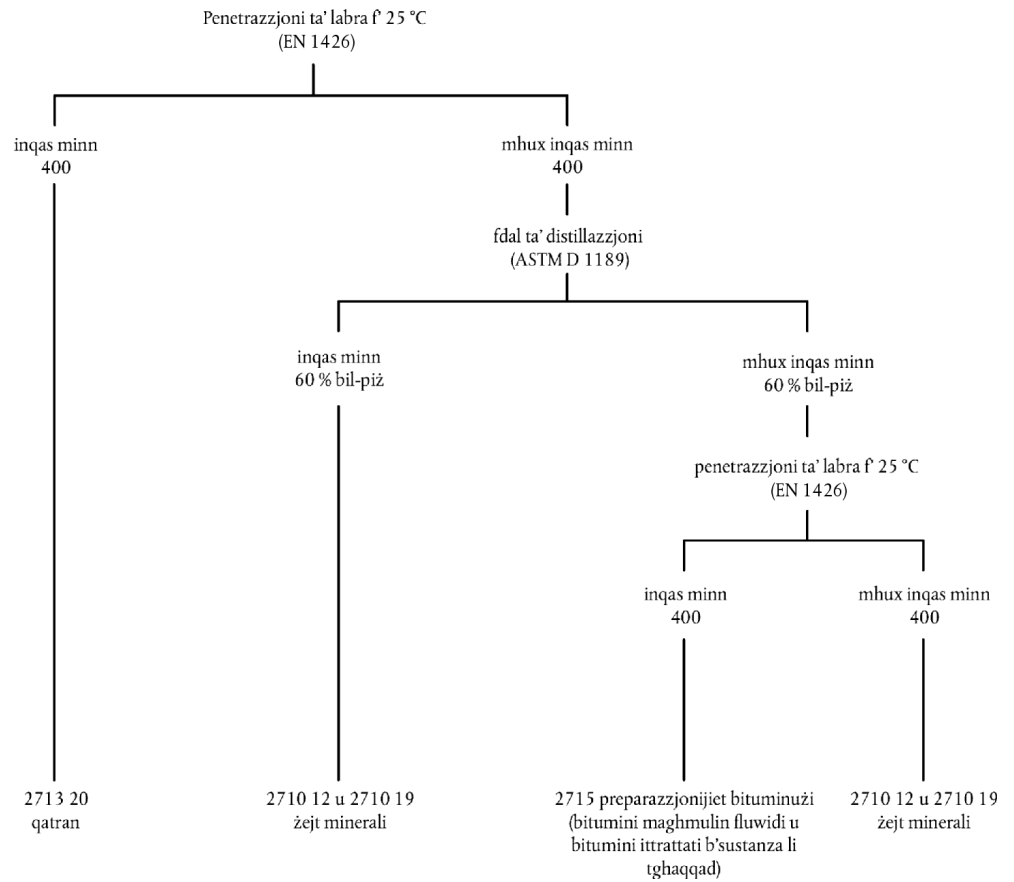

(b) emulsjonijiet bl-ilma

Dawn huma preparazzjonijiet miksubin permezz ta' l-emulsjoni ta' bitumi bl-ilma.

Hemm żewġ kategoriji:

1. emulsjonijiet anjoniċi jew "alkalini" bbażati fuq sapun ordinarju jew ta' żejt twil;
2. emulsjonijiet katjoniċi jew "aċidużi" bbażati fuq amini alifatiċi jew jone ta' l-ammonju kwaternarju.

ANNEX A

METODU TA' DETERMINAZZJONI TAL-KONTENUT TA' KOSTITWENTI AROMATIĊI FI PRODOTTI B'PUNT TA' DISTILLAZZJONI TAT-TMIEM LI JAQBEŻ 315 °C**Prinċipju tal-metodu**

Il-kampjun, imdewweb ġo pentan-*n*, jithalla jgħaddi ġo kolonna tal-kromatografija speċjali b'gell silika. L-idrokarbonji mhux aromatiċi, imnehhijin b'pentan-*n*, sussegwentement jingabru u jkunu analizzati billi jkunu miżunin wara li *s*-solvent ikun evapora.

Apparat u reaġenti

Kolonna tal-kromatografija: dan huwa tubu tal-ħġieġ bil-qisien u bil-forma murijin fl-iskeċ li hawn. Il-ftuh ta' fuq għandu jkun kapaċi li jkun issiġillat permezz ta' ġoga tal-ħġieġ li għandha l-wiċċ mithun ċatt tagħha magħfus kontra l-parti ta' fuq tal-kolonna permezz ta' żewġ klampi tal-metall miksijin fil-lastku. Is-siġill għandu jkun jiflah kompletament mingħajr telf pressa applikata ta' nitroġenu jew arja.

Gell silika: finezza ta' 200 *mesh* jew aktar. Dan għandu jkun attivat għal seba' siegħat f'forn miżmum f' 170 °C qabel l-użu u jiqiegħed f'dessikator biex jiksah.

pentan-*n*: għallinqas 95 % pur, mingħajr irwejjah.

Metodu

Ippakkja l-kolonna tal-kromatografija bil-gell silika attiv minn qabel, sa madwar 10 ċm mill-bozza tal-ħġieġ ta' fuq, billi tross b'attenzjoni l-kontenut tal-kolonna permezz ta' vibratur biex b'hekk ma jithallewx kanali. Imbagħad dahħal tapp ta' suf tal-ħġieġ fuq il-kolonna tal-gell tas-silika.

Xarrab minn qabel il-gell silika b' 180 ml ta' pentan-*n* u applika pressa ta' arja jew nitroġenu minn fuq sakemm il-wiċċ ta' fuq tal-likwidu jilhaq il-wiċċ tal-gell silika.

Nehhi b'attenzjoni l-prensa ġol-kolonna u ferra' fuqha madwar 3,6 g (miżunin b'mod eżatt) ta' kampjun imdewweb f' 10ml ta' pentan-*n*, imbagħad laħlah il-*beaker* b' 10 ml oħrajn ta' pentan-*n* u ferra' dan ukoll fuq il-kolonna.

Applika l-prensa progressiva waqt li tippermetti l-likwidu jimxi fi qtar mill-qiegħ tat-tubu kapillari tal-kolonna b'rata ta' madwar 1 ml/min u iġbor dan il-likwidu fi flixxun ta' 500 ml.

Meta l-livell tal-likwidu li fih is-sustanza li għandha tkun separata jaqa' għall-wiċċ tal-gell silika, nehhi b'attenzjoni il-prensa għal darba oħra u žid 230 ml ta' pentan-*n*; erga applika l-prensa immedjatament u naqqas il-livell tal-likwidu għall-wiċċ tal-gell silika filwaqt li tiġbor l-*eluate* fl-istess flixxun bħal qabel.

Naqqas il-frazzjon miġbur għal volum żgħir permezz ta' evaporazzjoni f'form vakwu f' 35 °C jew f'evaporatur vakwu li jdur jew apparat simili u mbagħad ittrasferiha mingħajr telf għal *beaker* miksij bil-qatran, billi tuża aktar pentan-*n* bħala solvent.

Evapora l-kontenut tal-*beaker* f'forn vakwu għal piż kostanti (*W*).

Il-perċentwal ta' idrokarbonji mhux aromatiċi mill-piż (*A*) huwa mġhoti bil-formula li ġejja:

$$A = \frac{W}{W_1} \times 100$$

fejn W_1 huwa l-piż tal-kampjun.

Id-differenza minn 100 hija l-perċentwal ta' idrokarbonji aromatiċi assorbiti mill-gell silika.

Preċizjoni tal-metodu

Għal repetizzjoni: ± 0,2 %.

Għal riproduzzjoni: ± 0,5 %.

Kolonna tal-kromatografija

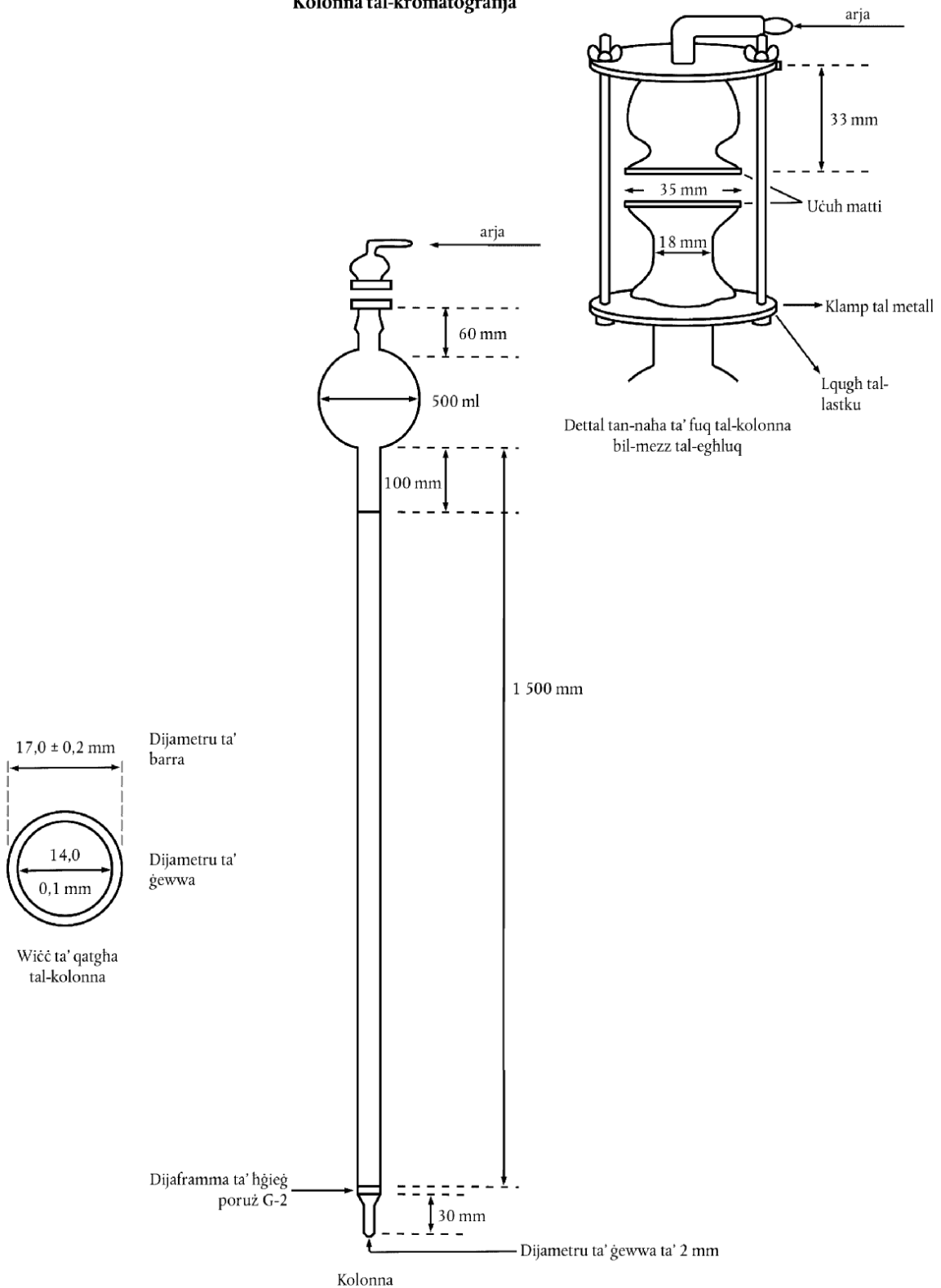

ANNEX B

METODU TA' DETERMINAZZJONI TAL-PUNT TA' KRISTALLIZZAZZJONI TA' NAFTALINA

Dewweb, waqt li ddawwar il-hin kollu, madwar 100 g ta' naftalina fi griġjol tal-purcellana b'kapacità ta' madwar 100 cm³. Żid madwar 40 cm³ tas-sustanza mdewba fi flixxun "Shukoff" imsahhan minn qabel sakemm dan ikun tliet kwarti mimli. Dahhal termometru, b'marki ta' ghaxar frazzjonijiet ghal kull grad, minn go tapp tas-sufra, billi tirranġa l-bozza tal-merkurju fiċ-ċentru tal-likwidu. Meta t-temperatura taqa' kważi sal-punt ta' kristallizzazzjoni tan-naftalina (madwar 83 °C), giegħel kristallizzazzjoni permezz ta' taħwid kontinwu. Malli kristalli jibdew jiffurmaw, il-kolonna tal-merkurju għandha ġeneralment tistabilizza u imbagħad terġa' tibda taqa'. It-temperatura li fih il-merkurju jstabilizza u jibqa' statiku għal ċertu hin huwa nnutat u din it-temperatura titqies li hi l-punt ta' kristallizzazzjoni tan-naftalina, wara korrezzjoni biex tippermetti għall-parti mill-kolonna tal-merkurju barra l-flixxun.

Għal termometru tal-merkurju, din il-korrezzjoni għandha tittiehed bhala:

$$\frac{n(t - t')}{6000}$$

fejn "n" huwa n-numru ta' marki tal-kolonna tal-merkurju barra l-flixxun, "t" hija t-temperatura mehuda u "t'" it-temperatura medja tal-parti tal-kolonna tal-merkurju li qiegħda barra l-flixxun. "t'" tista' tkun determinata bejn wiehed u iehor permezz ta' termometru awżiljarju li l-bozza tiegħu qiegħda f'nofs it-tul tal-parti tal-kolonna li qiegħda barra l-flixxun. Termometru b'tubu kapillari jiżgura preċiżjoni għolja hafna.

Il-flixxun "Shukoff" muri hawn taht huwa kontenitur tal-hġieġ b'hitan doppji, fejn l-ispazju ta' bejnhom huwa evakwat:

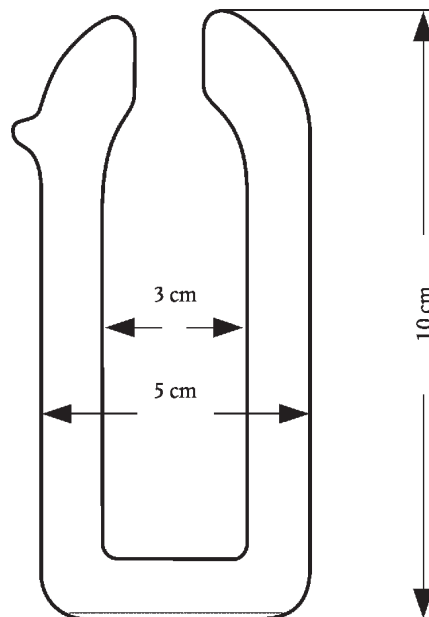

TAQSIMA VI

PRODOTTI TA' L-INDUSTRIJA KIMIKA JEW DAWK RELATATI MAGHHA**Ġenerali**

Għall-interpretazzjoni ta' noti ta' taqsima 1, 2 u 3, ara n-Noti ta' Spjega Ġenerali SA għal Taqsima VI.

KAPITLU 28

**KIMIĊI INORGANIĊI; KOMPOSTI ORGANIĊI JEW INORGANIĊI TA' METALLI
PREZZJUŻI, TA' ELEMENTI KIMIĊI METALLIĊI RARI (RARE-EARTH METALS), TA'
ELEMENTI RADJOATTIVI JEW TA' ISOTOPI**

Ġenerali

Komposti inorganiċi separati definiti kimikament, u pprezentati bħala suppliment tal-ikel f' kapsuli (minbarra mikrokapsuli), pereżempju tal-ġelatina, huma esklużi minn dan il-Kapitolu minhabba li l-preżentazzjoni f'kapsuli huwa trattament li mhuwiex kopert minn Nota 1 għal dan il-Kapitolu.

II. AĊTI INORGANIĊI U KOMPOSTI INORGANIĊI TA' L-OSSIĠNU TA' NON-METALLI**2811 Aċti inorganiċi oħrajn u komposti inorganiċi oħrajn ta' l-ossiġnu ta' non-metalli**

2811 19 10
sa
2811 19 80

Oħrajn

Dawn is-subtitli jinkludu l-prodotti msemmijin f'Nota 4 għal dan il-kapitlu.

III. KOMPOSTI TA' NON-METALLI TA' ALOĠENU JEW TA' KUBRIT**2812 Alidi u ossidi ta' l-alid ta' non-metalli**

2812 10 11
sa
2812 10 18

Tal-fosfru

Ara n-Noti ta' Spjega SA għal titlu 2812, (A), (3), u (B), (4).

2812 10 91
sa
2812 10 99

Oħrajn

Bħala zieda mal-prodotti mniżżlin fin-Noti ta' Spjega SA għal titlu 2812, (A) (hliet 3) u (B) (hliet 4), dawn is-subtitli jinkludu tellurju tetrakloridu (TeCl_4), użat prinċipalment għal formazzjoni ta' patina ma' affarijiet magħmulin minn fidda.

IV. BAŻIJET U OSSIDI, IDROSSIDI U PEROSSIDI INORGANIĊI TA' METALLI

Perossidi jitqiesu li jfissru biss komposti ta' metall b'ossiġinu li l-molekula tiegħu – bħal fil-każ ta' perossidu ta' l-idroġenu – fih ir-rabta -O-O-.

Ossidi, idrossidi jew perossidi ta' metalli li m'humiex speċifikati fit-titli jew subtitli ta' qabel f'dan is-subtitlu għandhom ikunu klassifikati f'subtitlu 2825 90 85.

2819 Ossidi u idrossidi tal-kromju

2819 10 00

Triossidu tal-kromju

Ara n-Noti ta' Spjega SA għal titlu 2819, (A), (1).

- 2819 90 90** **Ohrajn**
Dan is-subtitlu jkopri l-prodotti msemmijin fin-Noti ta' Spjega SA għal titlu 2819, (A), (2), u (B).
- 2824** **Ossidi taċ-ċomb; ċomb aħmar u ċomb orangjo**
- 2824 90 00** **Ohrajn**
Dwar it-terminu "ċomb aħmar" u "ċomb orangjo", ara Noti ta' Spjega SA għal titlu 2824, (2).
- 2825** **Idrazin u idroksilamin u l-melħ inorganiku tagħhom; bażijiet ohrajn inorganici; ossidi, idrossidi u perossidi metalliċi ohrajn**
- 2825 70 00** **Ossidi u idrossidi tal-molibdenu**
Dan is-subtitlu ma jinkludix ossidu tal-molibdenu tekniku miksub sempliċiment bl-inkaljar ta' koncentri tal-molibdenu (subtitlu 2613 10 00).

V. MELĦ U MELĦ PEROSSIDU, TA' AĊTI U METALLI INORGANIĊI

- 2826** **Fluworidi; fluworosilikati, fluworoaluminati u melħ fluworin kumpless ieħor**
- 2826 19 10** **Ta' l-ammonju jew tas-sodju**
Ara n-Noti ta' Spjega SA għal titlu 2826, (A), (1) u (2).
- 2826 19 90** **Ohrajn**
Bhala zieda mal-prodotti msemmijin fin-Noti ta' Spjega SA għal titlu 2826, (A), (4) sa (9), dan is-subtitlu jinkludi:
1. difluworidu tal-berillju (BeF_2), prodott b'dehra qisu tal-ħġieg li għandu densita' ta' madwar 2 g/cm^3 u jdub fl-ordni ta' $800 \text{ }^\circ\text{C}$, solubbli ħafna fl-ilma, użat bhala intermedju f'metallurgija tal-berillju. Dan jinkiseb permezz tal-kalċinazzjoni ta' fluworoberillat ta' l-ammonja;
2. fluworidu tal-berillju bażiku ($5\text{BeF}_2 \cdot 2\text{BeO}$), b'dehra qisu tal-ħġieg u solubbli fl-ilma wkoll, b'densita' daqsxejn oghla (madwar $2,3 \text{ g/cm}^3$).
- 2826 30 00** **Eksafluworoaluminat tas-sodju (krijolit sintetiku)**
Ara n-Noti ta' Spjega SA għal titlu 2826, (Ċ), (1).
- 2826 90 80** **Ohrajn**
Ara n-Noti ta' Spjega SA għal titlu 2826, (B), u (Ċ), (2) sa (5) bl-eċċezzjoni ta' dipotassju ekafluworożirkonat li huwa speċifikament inkluż f'subtitlu 2826 90 10
- 2833** **Sulfati; allumi; perossosulfati (persulfati)**
- 2833 29 30** **Tal-kobalt; tat-titanju**
Dan is-subtitlu jinkludi:
1. dititanja tris(sulfat) ($\text{Ti}_2(\text{SO}_4)_3$). Fil-forma anidride tiegħu dan huwa trab aħdar kristallin li ma jdubx fl-ilma, iżda li jdub f'aċti mħalltin bl-ilma u magħhom jiffirma soluzzjoni vjola. Fl-istat idrat dan jiffirma idrat kristallin stabbli li jdub fl-ilma. Dan jintuża bhala aġent biex jirriduci fl-industrija tat-tessut;
2. titanja ossidu sulfat (titanil sulfat) ($(\text{TiO})\text{SO}_4$). Dan jista' jkun fil-forma anidrida li huwa trab abjad igroskopiku jew wiehed minn numru ta' forom idrati li minnhom id-didrat huwa l-iżjed stabbli. Dan jintuża bhala murdent fl-ghoti ta' kulur;
3. titanja bis(sulfat) ($\text{Ti}(\text{SO}_4)_2$) huwa trab abjad, igroskopiku ħafna ta' stabbilita' fqira.

- 2835 Fosfinati (ippofosfiti), fosfonati (fosfiti) u fosfati; polifosfati, definiti kimikament jew le**
- 2835 10 00 Fosfinati (ippofosfiti) u fosfonati (fosfiti)**
Ara n-Noti ta' Spjega SA għal titlu 2835, (A) u (B).
- 2835 22 00 Fosfati**
sa
2835 29 90
Ara n-Noti ta' Spjega SA għal titlu 2835, (Ċ), l-ewwel paragrafu, (I), u t-tieni paragrafu, (1), (a), (2), (a), (b) u (ċ), u (3) sa (8).
Dawn is-subtitli ma jinkludux tahlitiet ta' fosfati differenti (ġeneralment kapiltu 31 jew subtitlu 3824 90 96).
- 2835 31 00 Polifosfati**
u
2835 39 00
Ara n-Noti ta' Spjega SA għal titlu 2835, (Ċ), l-ewwel paragrafu, (II), (III) u (IV), u t-tieni paragrafu, (1), (b), u (2), (d) sa (g).
- 2835 39 00 Ohrajn**
Dan is-subtitlu jinkludi:
1. tetraammonju difosfat (ammonju pirofosfat) $((\text{NH}_4)_4\text{P}_2\text{O}_7)$ u pentaammonju trifosfat $((\text{NH}_4)_5\text{P}_3\text{O}_{10})$;
 2. pirofosfati tas-sodju (difosfati tas-sodju): pirofosfati tat-tetrasodju (difosfat newtru) $(\text{Na}_4\text{P}_2\text{O}_7)$, diidrogenupirofosfat tad-disodju (aċtu difosfat) $(\text{Na}_2\text{H}_2\text{P}_2\text{O}_7)$;
 3. metafosfati tas-sodju (formula bażika $(\text{NaPO}_3)_n$), li hemm tnejn minnhom: ċiklo-trifosfat tas-sodju u ċiklo-tetrafosfat tas-sodju;
 4. polifosfati tas-sodju ohrajn li għandhom grad ta' polimerizzazzjoni għoli. Dawn jinkludu prodott magħruf b'mod inkorrekt bħala eksametafosfat tas-sodju, magħruf ukoll bħala melh ta' Graham, li huwa tahlita polimerika $((\text{NaPO}_3)_n)$ bi grad ta' polimerizzazzjoni ta' bejn 30 u 90.
- Dan is-subtitlu jinkludi wkoll polifosfati ta' l-ammonja li għandhom grad oġhla ta' polimerizzazzjoni, anki meta magħmulin minn serje simili ta' polimeri (ġieli msejhin metafosfati ta' l-ammonja). Dan huwa l-każ, pereżempju, għal melh ta' l-ammonja Kurrol (li m'għandux ikun imhallat ma' melh ta' Kurro, li huwa metafosfat tas-sodju), polimeru linjari li għandu grad medju ta' polimerizzazzjoni (diversi eluf sa għaxriet ta' eluf ta' gradi). Dan huwa trab abjad kristallin, li ma tantx idub fl-ilma, użat prinċipalment bħala aġent li jiproteġi kontra nirien.
- 2840 Borati; perossiborati (perborati)**
- 2840 19 90 Ohrajn**
Dan is-subtitlu jinkludi tetraborat tad-disodju kristallizzat (ma' $10\text{H}_2\text{O}$).
- 2840 20 10 Borati tas-sodju, anidri**
Dan is-subtitlu jinkludi pentaborat tas-sodju u metaborat tas-sodju.
- 2841 Melh ta' aċti oksometalliċi jew peroksometalliċi**
- 2841 69 00 Ohrajn**
Manganiti huma l-melh ta' aċtu manganiku (H_2MnO_3). Dawn kważi ma jdubu xejn fl-ilma u huma faċilment idrolizzati.
Dan is-subtitlu jinkludi manganit tar-ram (CuMnO_3) li jintuża fmaskri tal-gass biex jossida monossidu tal-karbonju sa dijossidu tal-karbonju, u bis(idroġenmanganit) tar-ram ($\text{Cu}(\text{HMnO}_3)_2$), li huwa anki iżjed effettiv
Bħala zieda mal-manganiti mnizzlin fin-Noti ta' Spjega SA għal titlu 2841, (3), (a), dan is-subtitlu jkopri wkoll manganiti li fihom manganit huwa pentavalenti, pereżempju, $\text{Na}_3\text{MnO}_4 \cdot 10\text{H}_2\text{O}$.

2842 **Melħ ieħor ta' aċti inorganici jew perossiacidi (inkluži aluminosilikati kimikament definiti jew le), ħlief aźuri**

2842 10 00 **Silikati doppji jew kumplessi, inkluži aluminosilikati definiti kimikament jew le**

Ara n-Noti ta' Spjega SA għal titlu 2842, (II), tieni paragrafu, (L).

2842 90 10 **Melħ, melħ doppju jew kumpless ta' aċti tas-selenju jew tat-tellurju**

Bhala zieda mal-prodotti msemmijin fin-Noti ta' Spjega SA għal titlu 2842, (I), (C) u (D), u (II), tieni paragrafu, (D) u (E), u mas-selenosulfiti, selenosulfati u tiotellurati msemmijin fi (II), tieni paragrafu, (C), (3), dan is-subtitlu jinkludi:

1. selenid ta' l-indju (InSe), użat bhala semikonduttur;
2. tellurid taċ-ċomb purifikat ħafna (PbTe) użat għal transisters, termokoppja, lampi tal-fwar tal-merkurju, eċċ.

VI. MIXXELLANJI

2844 **Elementi kimiċi radjuattivi u isotopi radjuattivi (inkluži l-elementi u l-isotopi kimiċi fissili jew fertili) u l-komposti tagħhom; tahlit u fdal li fihom dawn il-prodotti**

Ara Nota 6 għal dan il-kapitlu.

2844 10 10 **Uranju naturali u l-komposti tiegħu; ligi, tixrid (inkluži ċermiti), prodotti u tahlit taċ-ċeramika li fihom uranju**
sa
2844 10 90 **naturali jew komposti naturali ta' l-uranju**

Ara n-Noti ta' Spjega SA għal titlu 2844, (IV), (A), (1), (B), (1), u (Ċ), (1) sa (3).

2844 20 25 **Uranju arrikkit f'U 235 u l-komposti tiegħu; plutonju u l-komposti tiegħu; ligi, tixrid (inkluži ċermiti), prodotti u**
sa **tahlit taċ-ċeramika li fihom uranju arrikkit f'U 235, plutonju jew komposti ta' dawn il-prodotti**
2844 20 99

Uranju arrikkit fisotop 235 huwa nneozjat taht id-deskrizzjonijiet "uranju daqsxejn arrikkit" (li fih sa 20 % U 235) u "uranju arrikkit ħafna" (li fih iżjed minn 20 % U 235).

Għal plutonju u l-komposti tiegħu ara n-Noti ta' Spjega SA għal titlu 2844, (IV), (A), (3), (B), (2), u (Ċ), (1) u (3).

2844 30 11 **Uranju imbattal f'U 235 u l-komposti tiegħu; torju u l-komposti tiegħu; ligi, tixrid (inkluži ċermiti), prodotti u**
u **tahlit taċ-ċeramika li fihom uranju imbattal f'U 235, torju jew komposti ta' dawn il-prodotti**
2844 30 19

Uranju imbattal f'U 235 huwa prodott żejjed fil-produzzjoni ta' uranju arrikkit f'U 235. Minhabba l-prezz ħafna irhas tiegħu u l-kwantitajiet kbar li jeżistu, dan jibdel uranju naturali, speċjalment bhala materjal fertili, bhala skrin protettiv kontra radjazzjonijiet, bhala metall tqil għall-manifattura ta' volanti (*fly wheels*) jew għall-preparazzjoni ta' komposti li jassorbu (*getters*) użati għall-purifikazzjoni ta' ċertu gassijiet.

2844 30 51 **Torju; ligi, tixrid (inkluži ċermiti), prodotti u tahlit taċ-ċeramika li fihom torju jew komposti ta' dan il-prodott**
sa

2844 30 69 Ara n-Noti ta' Spjega SA għal titlu 2844, (IV), partikolarment (A), (2), u (B), (3).

2844 30 91 **Komposti ta' uranju imbattal f'U 235 jew ta' torju, imħallat flimkien jew le**
u

2844 30 99 Ara n-Noti ta' Spjega SA għal titlu 2844, (IV), (B), (1) u (3).

2844 40 10 **Elementi u isotopi u komposti radjuattivi ħlief dawk ta' subtitlu 2844 10, 2844 20 jew 2844 30; ligi, tixrid (inkluži**
sa **ċermiti), prodotti u tahlit taċ-ċeramika li fihom dawn l-elementi, isotopi jew komposti; fdal radjuattiv**
2844 40 80

Għad-definizzjoni tat-terminu "isotopi", ara l-aħħar sentenza ta' Nota 6 għal dan il-kapitlu u n-Noti ta' Spjega SA għal titlu 2844, (I).

Għall-prodotti l-oħra msemmijin f'dawn is-subtitli, ara n-Noti ta' Spjega SA għal titlu 2844, (III).

- 2844 50 00** **Elementi karburanti (skrataċ) użati (irradjati) ta' reatturi nukleari (Euratom)**
Ara n-Noti ta' Spjega SA għal titlu 2844, (IV), (Ċ), (4).
- 2845** **Isotopi hliet dawk ta' titlu 2844; komposti, inorganici jew organici, definiti kimikament jew le**
Għad-definizzjoni tat-terminu "isotopi", ara l-aħħar sentenza ta' Nota 6 għal dan il-kapitlu u n-Noti ta' Spjega SA għal titlu 2844, (I).
- 2845 10 00** **Ilma tqil (ossidu tad-dewterju) (Euratom)**
Dan is-subtitlu jkopri ilma tqil (jew ossidu tad-dewterju) li jixbah ilma ordinarju fl-apparenza u għandu l-istess proprjetajiet kimiċi; il-proprjetajiet fiżiċi, mill-banda l-oħra, huma daqsxejn differenti. Ilma tqil jintuża bhala sors ta' dewterju u jintuża, f'reatturi nukleari, biex inaqqs il-velocita' tan-newtroni li jaqsmu l-atomi ta' l-uranju.
- 2845 90 10** **Dewterju u komposti tiegħu; idroġenu u komposti tiegħu, arrikkiti fid-dewterju; tahlit u soluzzjonijiet li fihom dawn il-prodotti (Euratom)**
Ara n-Noti ta' Spjega SA għal titlu 2845, tiolet paragrafu, (1) u (3).
Dan is-subtitlu jkopri wkoll komposti organici jew inorganici idroġenati oħra li fihom l-idroġenu kien mibdul parzjalment jew kompletament mid-dewterju. L-iktar importanti huwa dewterid tal-litju, ammonja dewterata, sulfid ta' l-idroġenu dewterat, benzin dewterat, bifenil dewterat u terfenili dewterati. Dawn il-prodotti jintużaw fl-industrija nukleari biex inaqqsu l-velocita' tan-newtroni (moderaturi), bhala intermedji fil-produzzjoni ta' ilma tqil, jew fi studji fuq ir-reazzjoni ta' fużjoni termonukleari. Dawn il-komposti għandhom ukoll applikazzjonijiet importanti fanalizi u sintezi organici.
- 2845 90 90** **Ohrajn**
Dan is-subtitlu jinkludi l-isotopi u l-komposti li ġejjin:
1. karbonju 13, litju 6, litju 7 u komposti tagħhom;
2. boron 10, boron 11, nitroġenu 15, ossiġinu 18 u komposti tagħhom (pereżempju, $^{10}\text{B}_2\text{O}_3$, $^{10}\text{B}_4\text{C}$, $^{15}\text{NH}_3$, H_2^{18}O).
Dawn huma użati fricerka xjentifika u fl-industrija nukleari.
- 2846** **Komposti, inorganici jew organici, ta' elementi kimiċi metalliċi rari (rare-earth metals), ta' ittirju jew ta' skandju jew ta' tahlitiet ta' dawn il-metalli**
- 2846 10 00** **Komposti taċ-ċerju**
Ara n-Noti ta' Spjega SA għal titlu 2846, tiolet paragrafu, (1).
- 2846 90 00** **Ohrajn**
Dan is-subtitlu jinkludi komposti ta' metalli tas-serje *rare earth*, imsejhin lantanidi (minhabba li lantanu huwa l-ewwel element), li jinkludu l-ossidi ta' ewropjum, gadolinju, samarju u terbju (*terbite*), li jintużaw bhala sustanzi li jassorbu n-newtroni fil-kontroll jew vireg ta' sigurta' ta' reatturi nukleari u ftubi ta' televiżjonijiet tal-kulur.
Ara ukoll in-Noti ta' Spjega SA għal titlu 2846, tiolet paragrafu, (2).

KAPITLU 29

KIMIĊI ORGANIĊI

Ġenerali

L-ittri (INN) wara isem li jidher fin-Nomenklatura Magħquda u fin-Noti ta' Spjega qegħdin hemm biex jindikaw li l-isem huwa inkluż fil-lista ta' ismijiet mhux proprjetarji Internazzjonali għal sustanzi farmaċewtiċi ppublikati mill-Organizzazzjoni Dinjija tas-Saħha.

L-ittri (INN) jindikaw li l-isem kien aċċettat mill-Organizzazzjoni Dinjija tas-Saħha bħala "isem mhux proprjetarju Internazzjonali (modifikat)".

L-ittri (ISO) jindikaw li l-isem jidher bħala wiehed mill-"ismijiet komuni għal kimiċi għall-kontroll ta' pesti u regolaturi għat-tkabbir ta' pjanti" fir-rakkomandazzjoni R 1750 ta' l-Organizzazzjoni Internazzjonali għal Standardizzazzjoni.

Sistema magħquda hija waħda li fiha hemm għallinqas żewġ ċrieki li għandhom rabta komuni waħda, u waħda biss, u għandhom żewġ atomi komuni, u tnejn biss.

Komposti inorganici separati definiti kimikament, u pprezentati bħala supplement tal-ikel f' kapsuli (minbarra mikrokapsuli), pereżempju tal-ġelatina, huma esklużi minn dan il-Kapitolu minhabba li l-preżentazzjoni f'kapsuli huwa trattament li mhuwiex kopert minn Nota 1 għal dan il-Kapitolu.

Nota 1 (a)

Ara n-Noti ta' Spjega Ġenerali SA għal dan il-kapitlu, (A), l-ewwel erba' paragrafi.

Dan il-kapitlu jinkludi:

1. antraċene ta' purita' mill-piż ta' 90 % jew aktar (subtitlu 2902 90 00);
2. benzina ta' purita' mill-piż ta' 95 % jew aktar (subtitlu 2902 20 00);
3. naftalina b'punt ta' kristallizzazzjoni ta' 79,4 °C jew aktar (subtitlu 2902 90 00);
4. toluwol ta' purita' mill-piż ta' 95 % jew aktar (subtitlu 2902 30 00);
5. ksilini li fihom mill-piż 95 % jew aktar ksilina (isomeri totali) (subtitli 2902 41 00 sa 2902 44 00);
6. etilene u idrokarbonji aċikliċi saturati oħrajn (hliet metan u propan) bħala isomeri waħdiet b'purita' ta' 95 % jew iżjed b'referenza għall-volum għall-prodott gass ⁽¹⁾ u għall-piż għall-prodott mhux gass (subtitlu 2901 10 00);
7. etilene ta' purita' mill-volum ta' 95 % jew aktar (subtitlu 2901 21 00);
8. propen (propilene) ta' purita' mill-volum ta' 90 % jew aktar (subtitlu 2901 22 00);
9. alkoħols xahmin ta' purita' mill-piż ta' 90 % jew aktar, kif kalkolat fuq il-prodott anidride, u li fihom sitt atomi tal-karbonju jew iżjed (subtitlu 2905 16, 2905 17 00 jew 2905 29 90);
10. kresoli (isomeri waħdiet jew imhalltin) li fihom mill-piż 95 % jew aktar ta' kresol fejn l-isomeri kollha tal-kresol huma meqjusin flimkien (subtitlu 2907 12 00);
11. fenol ta' purita' mill-piż ta' 90 % jew aktar (subtitlu 2907 11 00);
12. ksilenoli (isomer waħdiet jew imhalltin) li fihom mill-piż 95 % jew aktar ta' ksilenol, fejn l-isomeri kollha tal-ksilenol huma meqjusin flimkien (subtitlu 2907 19 10);
13. aċti xahmin (hliet aċtu olejku) b'purita' mill-piż ta' 90 % jew aktar, kif kalkolat fuq il-prodott anidride, u li fihom sitt atomi tal-karbonju jew aktar (titli 2915 u 2916);
14. aċtu oleiku ta' purita' mill-piż ta' 85 % jew aktar, kif kalkolat fuq il-prodott anidride (subtitlu 2916 15 00);
15. piridina ta' purita' mill-piż ta' 95 % jew aktar (subtitlu 2933 31 00);

⁽¹⁾ L-istat gass huwa osservat fi 15 °C u taħt pressa ta' 1 013 millibar.

16. metilpiridina (pikolina), 5-etile-2-metilpiridina (5-etile-2-pikolina) u 2-vinilpiridina, ta' purita' mill-piż ta' 90 % jew aktar (subtitlu 2933 39);
17. kwinolina ta' purita' mill-piż ta' 95 % jew aktar, kalkolata fuq il-prodott anidride (kif aċċertat minn kromatografija tal-gass) (subtitlu 2933 49 90);
18. 1,2-diidro-2,2,4-trimetilkwinolina, b'purita' mill-piż li taqbeż 85 %, kalkolata fuq il-prodott anidride (subtitlu 2933 49 90);
19. akridina b'purita' mill-piż ta' 95 % jew aktar, kalkolata fuq il-prodott anidride (kif aċċertat minn kromatografija tal-gass) (subtitlu 2933 99 80);
20. id-derivattivi ta' l-aċti xahmin u ta' l-alkohols xahmin ta' oġġetti 9, 13 u 14 hawn fuq (pereżempju, melh, esters (hliet dawk ta' gliċerina), amini, amidi, nitrili), sakemm dawn jissodisfaw il-kriterji stipulati għall-aċti u l-alkoholi xahmin korrispondenti.

- Nota 1 (b)** Ara n-Noti ta' Spjega SA għal dan il-kapitlu, (A), l-aħħar paragrafu.
- Nota 1 (d)** Is-soluzzjonijiet bl-ilma permessi huma dawk biss li huma soluzzjonijiet ta' veru, anki jekk minhabba n-nuqqas ta' ilma s-sustanza tkun imdewba biss parzjalment.
- Nota 1 (f)** Rigward iż-żieda ta' stabilizzatur, aġent kontra t-trab, aġent li jagħti l-kulur jew sustanzi li jagħtu riħa, ara n-Noti ta' Spjega Ġenerali SA għal dan il-kapitlu, (A), paragrafu ta' qabel ta' l-aħħar.
- Nota 1 (g)** Rigward iż-żieda ta' stabilizzatur, aġent kontra t-trab, aġent li jagħti l-kulur jew sustanzi li jagħtu riħa, ara n-Noti ta' Spjega Ġenerali SA għal dan il-kapitlu, (A), paragrafu ta' qabel ta' l-aħħar.
- Nota 5** Il-provvedimenti ta' din in-Nota japplikaw biss għall-klassifikazzjoni, bħal bejn titli, tal-prodotti li dawn jikkonċernaw (ara n-Noti ta' Spjega Ġenerali SA għal dan il-kapitlu, (G)).
Għal klassifikazzjoni bħal bejn is-subtitli f'titlu, il-provvedimenti tan-Nota ta' Subtitlu 1 għal dan il-kapitlu għandhom ikunu applikati.

I. IDROKARBONI U D-DERIVATTIVI ALOĠENATI, SULFONATI, NITRATI JEW NITROSATI TAGĦHOM

- 2902** **Idrokarboni ċikliċi**
- 2902 19 00** **Oħrajn**
Dan is-subtitlu jinkludi: ażulin (biċċiklo[5,3,0]dekapentan) u d-derivattivi alkili tiegħu bħal pereżempju, kamażulin (7-etile-1,4-dimetilażulin), gwajażulin (7-isopropil-1,4-dimetilażulin), vetiverażulin (2-isopropil-4,8-dimetilażulin).
- 2903** **Derivattivi aloġenati ta' idrokarboni**
- 2903 39 90** **Fluworidi u joduri**
Dan is-subtitlu jinkludi: 1,1-difluoroetilina, tetrafluworidu tal-karbonju (tetrafluworometan), tetrafluoroetilina, trifluoroetilina, trifluworometan.
- 2903 81 00** **1,2,3,4,5,6-Eksakloroċikloeksan (HCH (ISO)), inkluż il-lindanu (ISO, INN)**
Dan is-subtitlu jinkludi lindan (ISO, INN). Lindan huwa l-gammaisomeru ta' eksakloroċikloeksan (HCH (ISO)) b'purita' ta' 99 % jew aktar. Dan il-gammaisomeru biss ta' HCH għandu proprjetajiet insettiċidi. Lindan jintuża f'agrikoltura u għat-trattament ta' injam.

II. ALKOHOLI U D-DERIVATTIVI ALOĠENATI, SULFONATI, NITRATI JEW NITROSATI TAGĦHOM

- 2905 Alkoholi aċikliċi u d-derivattivi aloġenati, sulfonati, nitrati jew nitrosati tagħhom**
- 2905 14 90 Ohrajn**
Dan is-subtitlu jkopri biss alkoholi: sekbutil (butan-2-ol) u isobutil (2-metilpropan-ol)
- 2905 19 00 Ohrajn**
Dan is-subtitlu jkopru biss l-pentanol (alkohol amiliku) ta' dan li ġejj.: *n*-amil (pentan-1-ol), sekamil (pentan-2-ol), tertamil (2-metilbutan-2-ol, idrat amilene), isoamil (3-metilbutan-1-ol), sekisolamil (3-metilbutan-2-ol), 2-metilbutan-1-ol, neopentil (neoamil, 2,2-dimetilpropan-1-ol), pentan-3-ol.
- 2905 44 11 sa
2905 44 99 D-ġluċitol (sorbitol)**
Dawn is-subtitli jkopri biss D-ġluċitol (sorbitol) li jaqbel mal-provvedimenti ta' Nota 1 għal dan il-kapitlu. Forom ta' D-ġluċitol (sorbitol) li ma jaqblux, huma klassifikati f'subtitli 3824 60 11 sa 3824 60 99.
- 2906 Alkoholi ċikliċi u d-derivattivi aloġenati, sulfonati, nitrati jew nitrosati tagħhom**
- 2906 11 00 Mentol**
Dan is-subtitlu jkopri biss: (-)-paramentol-3, ((-)-trans-1,2-ċis-1,5-isopropil-2-metil-5-ċikloeksanol), (±)-paramentol-3, u (+)-paramentol-3.
Is-subtitlu ma jinkludix neomentol, isomentol jew neoisomentol (subtitlu 2906 19 00).

VI. KOMPOSTI FUNZJONI-KETON U KOMPOSTI FUNZJONI-KINONE

- 2914 Ketoni u kinoni, b'funzjoni ossiġnu jew le, u d-derivattivi aloġenati, sulfonati, nitrati jew nitrosati tagħhom**
- 2914 50 00 Fenoli-keton u ketoni b'funzjoni ohra t'ossiġnu**
Għall-ghanijiet ta' dan is-subtitlu, "funzjoni ossiġina ohra" tfisser kwalunkwe mill-funzjonijiet ossiġini speċifikati fit-titli ta' qabel ta' dan il-kapitlu hlief tal-funzjonijiet ta' l-alkohol, l-aldeide u l-fenol
- 2914 61 00 sa
2914 69 90 Kinoni**
Dawn is-subtitli jkopru l-prodotti msemmijin fin-Noti ta' Spjega SA għal titlu 2914, partijiet (E) u (F). Għall-ghanijiet ta' dawn is-subtitli, "kinoni" għandha tinftiehem f'sens iktar wiesa, jiġifieri, "kinoni kemm jekk b'funzjoni ossiġina ohra jew le"; dawn konsegwentement ikopru kinoni mingħajr funzjoni ossiġina (hlief għall-funzjoni kinone), kinone-alkoholi, kinone-fenoli, kinone aldeidi, u kinoni b'funzjonijiet ossiġini ohrajn (hlief dawn imsemmijin hawn fuq).

VII. AĊTI KARBOKSILIĊI U L-ANIDRIDI TAGĦHOM, ALIDI, PEROSSIDI U PEROSSIAĊTI U D-DERIVATTIVI ALOĠENATI, SULFONATI, NITRATI JEW NITROSATI TAGĦHOM

- 2915 Aċti aċikliċi monokarboksiliċi saturati u l-anidridi tagħhom, alidi, perossidi u peroksi aċti; id-derivattivi aloġenati, sulfonati, nitrati jew nitrosati tagħhom**
Rigward il-kriterji għall-purita' għal aċti xahmin u għad-derivattivi tagħhom, ara n-Noti ta' Spjega Ġenerali għal dan il-kapitlu, Nota 1 (a), oġġetti 13 u 20.

2916 Aċti aċikliċi monokarboksiliċi mhux saturati, l-anidridi tagħhom, alidi, perossidi u peroksiatti; id-derivattivi aloġenati, sulfonati, nitrati jew nitrosati tagħhom

Rigward il-kriterji għall-purità għal aċti xahmin u għad-derivattivi tagħhom, ara n-Noti ta' Spjega Ġenerali għal dan il-kapitlu, Nota 1 (a), oġġetti 13, 14 u 20.

IX. KOMPOSTI FUNZJONI-NITROĠENU**2921 Komposti funzjoni-amina****2921 42 00 Derivattivi ta' anilina u l-melħ tagħhom**

Ara n-Noti ta' Spjega SA għal subtitli 2921 42 sa 2921 49.

2921 43 00 Tolwidini u d-derivattivi tagħhom; melħ tagħhom

Ara n-Noti ta' Spjega SA għal subtitli 2921 42 sa 2921 49.

2921 44 00 Difenilamina u d-derivattivi tagħha; melħ tagħha

Ara n-Noti ta' Spjega SA għal subtitli 2921 42 sa 2921 49.

2921 45 00 1-Naftilamina (α -naftilamina), 2-naftilamina (β -naftilamina) u d-derivattivi tagħhom; melħ tagħhom

Ara n-Noti ta' Spjega SA għal subtitli 2921 42 sa 2921 49.

2921 49 00 Ohrajn

Ara n-Noti ta' Spjega SA għal subtitli 2921 42 sa 2921 49.

2923 Melħ u idrossidi ta' ammonju kwaternarju; leċitini u fosfoaminolipidi ohrajn, kimikament definiti jew le**2923 20 00 Leċitini u fosfoaminolipidi ohrajn**

Ara n-Noti ta' Spjega SA għal titlu 2923, raba' paragrafu, (2).

Il-fosfoaminolipidi l-oħra ta' dan il-kapitlu huma esterji (fosfatidi) simili għal leċitini. Dawn jinkludu ċefalin, il-bażijiet organiċi nitroġenuzi fosthom *colamine* u *serine*, u *sphingomyelin*, il-bażijiet nitroġenuzi fosthom kolin u *sphingosine*.

2925 Komposti funzjoni-karboksimida (inkluża sakkarina u l-melħ tagħha) u komposti funzjoni-imine**2925 11 00 Sakkarina u l-melħ tagħha**

Ara n-Noti ta' Spjega SA għal titlu 2925, (A), l-ewwel paragrafu, (1).

X. KOMPOSTI ORGANO-INORGANIĊI, KOMPOSTI ETEROĊIKLIĊI, AĊTI NUKLEJKI U L-MELĦ TAGĦHOM, U SULFONAMIDI**2930 Komposti organo-sulfuriċi**

Komposti organo-sulfuriċi kif definiti f'Nota 6 għal dan il-kapitlu għandhom ikunu klassifikati f'dan it-titlu, kemm jekk fihom sustanzi mhux metalli jew metalli direttament magħqudin ma' atomi tal-karbonju jew le.

- 2932 Komposti eteroċikliċi b'etero-atomu(i) ta' ossiġnu biss**
- 2932 20 10** **Lattoni**
 Ara n-Noti ta' Spjega SA għal subtitlu 2932 20.
2932 20 90 Ara ukoll in-Noti ta' Spjega SA għal titlu 2932, l-ewwel paragrafu, (B).
- 2933 Komposti eteroċikliċi b'etero-atomu(i) ta' nitroġenu biss**
- 2933 11 10** **Fenażon (antipirin) u d-derivattivi tiegħu**
u
2933 11 90 Ara n-Noti ta' Spjega SA għal subtitli 2933 11, 2933 21 u 2933 54.
- 2933 21 00** **Idantojn u d-derivattivi tiegħu**
 Ara n-Noti ta' Spjega SA għal subtitli 2933 11, 2933 21 u 2933 54.
- 2933 49 10** **Derivattivi aloġeniċi ta' kinolina; derivattivi ta' aċtu karboksiliku ta' kinolina**
 Ara ukoll in-Noti ta' Spjega SA għal titlu 2933, l-ewwel paragrafu, (D).
 Għall-fini ta' din l-intestatura t-treminu "derivattivi haloġen tal-kwinolajn" ikopri biss tali derivattivi tal-kwinolajn li fihom atomu uniku jew iżjed tas-sistema taċ-ċirku aromatiku ġie sostitwit b'numru korrispondenti ta' atomi tal-haloġen.
 It-treminu "derivattivi tal-aċtu kwinolinekarboksiliku" jinkludi derivattivi tal-aċtu kwinolinekarboxiliku li fihom atomu tal-idroniġu uniku jew iżjed tas-sistema taċ-ċirku aromatiku u/jew il-funzjoni tal-aċtu ġie sostitut.
- 2933 52 00** **Malonilureja (aċtu barbituriku) u l-melħ tiegħu**
 Ara n-Noti ta' Spjega SA għal subtitli 2933 11, 2933 21 u 2933 54.
- 2933 54 00** **Derivattivi oħrajn ta' malonilureja (aċtu barbituriku); melħ tagħhom**
 Ara n-Noti ta' Spjega SA għal subtitli 2933 11, 2933 21 u 2933 54.
- 2933 79 00** **Lattami oħrajn**
 Ara n-Noti ta' Spjega SA għal subtitlu 2933 79.
 Ara ukoll in-Noti ta' Spjega SA għal titlu 2933, l-ewwel paragrafu, (G), (2) sa (7).
- XI. PROVITAMINI, VITAMINI U ORMONI**
- 2936 Provitamini u vitamini, naturali jew riprodotti b'sintesi (inklużi koncentрати naturali), derivattivi tagħhom użati primarjament bħala vitamini, u taħlit flimkien ta' dawn li ssemew fuq, f'xi solvent jew le**
- Il-prodotti ta' dan it-titlu jistgħu jkunu:
- stabilizzati f'forma żejtinja;
 - stabilizzati permezz ta' kisi, eż., b'gelatina, xemgħa, xaħmijiet, gomma ta' diversi tipi jew derivattivi ta' ċelluloża fil-forma ta' mikrokapsuli;
 - assorbiti fuq dijossidu tas-silikonju.
- Klassifikazzjoni f'dan it-titlu m'hijiex affettwata biż-żieda ta' aġenti li jagħmlu materjal aktar plastiku jew biex dan ma jitfarrakx.
- Adsorbenti ta' bdil ta' jone huma madanakollu esklużi minn dan it-titlu u huma klassifikati skond il-komposizzjoni u l-użu tagħhom.
- 2936 90 00** **Oħrajn, inklużi koncentрати naturali**
 Ara n-Noti ta' Spjega SA għal subtitlu 2936 90.

- 2937 Ormoni, prostaglandini, tromboksani u lewkotrieni, naturali jew riprodotti b'sintesi; derivattivi u analogi strutturali tagħhom, inklużi polipeptidi b'katina modifikata, użati primarjament bhala ormoni**
- Ara Nota 8 għal dan il-kapitlu għad-definizzjoni tat-terminu "ormoni" u ta' l-espressjoni "użati primarjament bhala ormoni".
- Dan it-titlu jkopri biss prodotti li jissodisfaw il-kriterji stipulati fin-Noti ta' Spjega SA għal titlu 2937, l-ewwel paragrafu, (l) sa (VI), u t-tieni paragrafu.
- 2937 11 00 Somatropin, id-derivattivi u l-analogi strutturali tiegħu**
- Ara n-Noti ta' Spjega SA għal titlu 2937, lista ta' prodotti li għandhom ikunu klassifikati bhala prodotti ta' titlu 2937, (A), (1).
- 2937 12 00 Insulina u l-melħ tagħha**
- Ara n-Noti ta' Spjega SA għal titlu 2937, lista ta' prodotti li għandhom ikunu klassifikati bhala prodotti ta' titlu 2937, (A), (2).
- 2937 19 00 Ohrajn**
- Ara n-Noti ta' Spjega SA għal titlu 2937, lista ta' prodotti li għandhom ikunu klassifikati bhala prodotti ta' titlu 2937, (A), (3) sa (20).
- 2937 21 00 Ormoni sterojdali, id-derivattivi u l-analogi strutturali tagħhom**
- sa**
2937 29 00
- Ara n-Noti ta' Spjega SA għal titlu 2937, lista ta' prodotti li għandhom ikunu klassifikati bhala prodotti ta' titlu 2937, (B).
- Ara ukoll, in-Noti ta' Spjega SA għal titlu 2937, il-"Lista ta' steroidi użati primarjament għall-funzjoni ormonali tagħhom" rigward is-sustanzi mnizzlin bhala "kortikosteroidi".
- 2937 21 00 Kortison, idrokortison, prednison (deidro Kortison) u prednisolon (deidroidrokortison)**
- Ara n-Noti ta' Spjega SA għal titlu 2937, lista ta' prodotti li għandhom ikunu klassifikati bhala prodotti ta' titlu 2937, (B), (1), (a), (b), (c) u (d).
- 2937 22 00 Derivattivi aloġenati ta' ormoni kortikosteroidali**
- Ara n-Noti ta' Spjega SA għal titlu 2937, lista ta' prodotti li għandhom ikunu klassifikati bhala prodotti ta' titlu 2937, (B), (2).
- 2937 23 00 Estroġeni u proġestogeni**
- Ara n-Noti ta' Spjega SA għal titlu 2937, lista ta' prodotti li għandhom ikunu klassifikati bhala prodotti ta' titlu 2937, (B), (3).
- Ara ukoll, in-Noti ta' Spjega SA għal titlu 2937, il-"Lista ta' steroidi użati primarjament għall-funzjoni ormonali tagħhom" rigward is-sustanzi mnizzlin bhala "estroġen" jew "proġestogen".
- 2937 29 00 Ohrajn**
- Ara n-Noti ta' Spjega SA għal titlu 2937, lista ta' prodotti li għandhom ikunu klassifikati bhala prodotti ta' titlu 2937, (B), (1), (e) u (f), u (B), (4).

2937 50 00 **Prostaglandini, tromboksani u lewkotrieni, id-derivattivi u analogi strutturali tagħhom**
Ara n-Noti ta' Spjega SA għal titlu 2937, lista ta' prodotti li għandhom ikunu klassifikati bħala prodotti ta' titlu 2937, (C).

2937 90 00 **Ohrajn**
Ara n-Noti ta' Spjega SA għal titlu 2937, lista ta' prodotti li għandhom ikunu klassifikati bħala prodotti ta' titlu 2937, (D).

XII. GLIKOSSIDI U ALKALOJDI VEĠETALI, NATURALI JEW RIPRODOTTI B'SINTESI, U L-MELH, ETERI, ESTERI U DERIVATTIVI OHRAJN TAGĦHOM

2938 **Glikossidi, naturali jew riprodotti b'sintesi, u l-melħ, eteri, esteri u derivattivi ohrajn tagħhom**
Glikossidi ta' dan it-titlu huma magħmulin minn parti taz-zokkor u parti mhux taz-zokkor (aglikonu). Dawn il-partijiet huma magħqudin flimkien permezz ta' l-atoma tal-karbonju anomeriku taz-zokkor. Għalhekk, prodotti bħal *vaccinin* u *hamamelitannin* ta' titlu 2940 ma jitqisux bħala glikossidi.

L-iżjed glikossidi li jseħhu fin-natura komuni huma l-O-glikossidi. Madanakollu, isehhu wkoll fin-natura N-glikossidi, S-glikossidi u C-glikossidi, li fihom il-karbonju anomeriku taz-zokkor huwa magħqud ma' l-aglikonu permezz ta' atoma tan-nitroġenu, atoma tal-kubrit jew atoma tal-karbonju (eż., *sinigrin*, *aloin*, *scoparin*).

Il-prodotti li ġejjin huma esklużi minn dan it-titlu:

- (a) nukleossidi u nukleotidi ta' titlu 2934 (ara n-Noti ta' Spjega SA għal titlu 2934, tiolet paragrafu, (D), (6));
- (b) alkaloidi ta' titlu 2939 (eż., *tomatine*);
- (c) antibijotiċi ta' titlu 2941 (eż., *toyocamycin*).

2938 90 10 **Glikossidi *digitalis***
Bħala zieda mal-komposti msemmijin fin-Noti ta' Spjega SA għal titlu 2938, tiolet paragrafu, (2), dan is-subtitlu jinkludi:
— *acetyldigitoxin*, *acetyldigoxin*, *acetylgitoxin*;
— *desacetyllanatoside* A, B, C u D;
— *digifolein*, *diginatin*, *diginin*, *digipurpurin*, *Digitalinum verum* u *germanicum*;
— *gitalin*, *gitaloxin*, *gitonin*, *gitoxin*, *glucoverodoxin*;
— *lanafolein*, *lanatoside* A, B, C u D;
— *trigonin*, *verodoxin*.

2938 90 90 **Ohrajn**
Dan is-subtitlu jinkludi l-komposti msemmijin fin-Noti ta' Spjega SA għal titlu 2938, tiolet paragrafu, (4) sa (9), u l-aħħar żewġ paragrafi.

2939 **Alkaloidi veġetali, naturali jew riprodotti b'sintesi, u l-melħ, eteri, esteri u derivattivi ohrajn tagħhom**

2939 69 00 **Ohrajn**
Dan is-subtitlu jinkludi l-alkaloidi ta' ergotina tas-segala: ergosina u ergosinina; ergokristina u ergokristinina; ergokriptina u ergokriptinina; ergokornina u ergokorninina; ergobasina u ergobasinina, u d-derivattivi tagħhom. eż., *diidroergotimina*, *diidroergotoksina*, *metilergobasina*.

XIII. KOMPOSTI ORGANIĊI OĦRAJN**2941 Antibijotiċi****2941 10 00 Peniċillini u d-derivattivi tagħhom bi struttura ta' aċtu peniċillaniku; melh tagħhom**

Ara n-Noti ta' Spjega SA għal subtitlu 2941 10.

Uħud mill-eżempji ta' peniċillini huma: sodju tal-bezilpeniċillina (sodju tal-penaċetilpenina), sodju ta' l-amilpeniċillina (sodju *n-carboxyhexenylpenine*), peniċillini biosintetiċi u l-peniċillina b'rilaxx mantnut bħal peniċillina *procaine* u dipeniċillina benzatin.

2941 20 30 u 2941 20 80 Streptomicini u d-derivattivi tagħhom; melh tagħhom

Ara n-Noti ta' Spjega SA għal subtitlu 2941 20.

Bħala zieda ma' streptomicini, dawn is-subtitli jinkludu mannosidostreptomicina u l-melħ ta' dawn il-prodotti kollha, eż., is-sulfati u l-pantotenati tagħhom.

2941 30 00 Tetraciklini u d-derivattivi tagħhom; melh tagħhom

Ara n-Noti ta' Spjega SA għal subtitlu 2941 30.

Dan is-subtitlu jinkludi idrokloridi oksitetraċiklini u tetraċiklini.

2941 40 00 Kloramfenikol u d-derivattivi tiegħu; melh tiegħu

Ara n-Noti ta' Spjega SA għal subtitlu 2941 40.

2941 50 00 Eritromiċina u d-derivattivi tagħha; melh tagħha

Ara n-Noti ta' Spjega SA għal subtitlu 2941 50.

Il-melħ ta' eritromiċina jinkludi l-idrokloridu, sulfat, citrat, palmitat, sterat u glukoeptonat; bi kloridi aċti dan jagħti l-esteri korrispondenti, u l-anidridi aċti dan jiffirma monoesteri bħal glutarat, maleat u *phthalate*.

KAPITLU 30

PRODOTTI FARMAĊEWTIĊI

Ġenerali

Id-deskrizzjoni ta' prodott bħala medikament f'leġislazzjoni tal-Unjoni Ewropea (hlied dak relatat speċifikament għal klassifikazzjoni fin-Nomenklatura Magħquda) jew fil-leġislazzjoni nazzjonali tal-Pajjiżi Membri, jew fi kwalunkwe farmakopoeia oħra, m'hijiex il-fattur li jiddeciedi sa fejn hija kkonċernata l-klassifikazzjoni f'dan il-kapitlu.

Nota Addizzjonali 1

1. Preparazzjoni mediċinali erbali huma preparazzjonijiet ibbażati fuq sustanza attiva waħda jew aktar, prodotti billi l-pjanta jew partijiet minnha jkunu soġġetti għal proċess bħal tnixxif, tgħaffig, estrazzjoni jew purifikazzjoni.

Sustanza attiva tfisser sustanza definita kimikament, grupp ta' sustanzi definiti kimikament (eż., alkaloidi, polifenoli, antoċjanini) jew estratt ta' pjanti. Dawn is-sustanzi attivi għandhom ikollhom proprjetajiet mediċinali għall-prevenzjoni jew għat-trattament ta' mard, uġiġh jew sintomi taġġhom speċifiċi.

2. Preparazzjonijiet mediċinali omeopatiċi huma preparati minn prodotti, sustanzi jew komposizzjonijiet imsejġhin stokkijiet omeopatiċi (tinturi omm). Il-grad ta' tahlit ma' ilma għandu jkun indikat (perezempju D6).
3. Preparazzjonijiet ta' vitamini jew minerali huma preparazzjonijiet ibbażati fuq vitamini ta' titlu 2936, fuq minerali inklużi traċċi ta' elementi u tahlit taġġhom. Dawn jintużaw biex jitrattaw jew jipprevenu mard, uġiġh jew is-sintomi speċifiċi taġġhom. Preparazzjonijiet bħal dawn fihom ammont ħafna oġġla ta' vitamini jew minerali, ġeneralment għallinqas tliet darbiet aktar mill-konċessjoni ta' kuljum rakkomandata (RDA).

Fir-rigward tal-ammont rakkomandat kuljum (recommended daily allowance, RDA) għal ċerti vitamini u minerali, ara, perezempju, it-tabella fl-Anness tad-Direttiva tal-Kunsill 90/496/KEE tal-24 ta' Settembru 1990 dwar l-ittikkettar tan-nutrizzjoni għall-oġġetti tal-ikel (ĠU L 276, 6.10.1990, p. 40), emendata mid-Direttiva tal-Kummissjoni 2008/100/KE tat-28 ta' Ottubru 2008 (ĠU L 285, 29.10.2008, p. 09), riprodotta hawn taħt:

Vitami u Minerali	RDA
Vitamina A	800 µg
Vitamina D	5 µg
Vitamina E	12 mg
Vitamina K	75 µg
Vitamina Ċ	80 mg
Tijamina	1,1 mg
Riboflavina	1,4 mg
Niaċina	16 mg
Vitamina B ₆	1,4 mg
Aċidu foliku	200 µg
Vitamina B ₁₂	2,5 µg
Bijotina	50 µg
Aċidu pantoteniku	6 mg
Potassju	2 000 mg
Klorur	800 mg
Kalċju	800 mg
Fosforu	700 mg
Manjeżju	375 mg
Hadid	14 mg
Žingu	10 mg
Ram	1 mg
Manganiż	2 mg
Fluorur	3,5 mg
Selenju	55 µg
Kromju	40 µg
Molibdenu	50 µg
Jodju	150 µg

Titlu 3004 ma jkoprix, *inter alia*, supplimenti ta' l-ikel jew preparazzjonijiet tad-dieta (ara ukoll Nota 1 (a) għal dan il-kapitlu).

- 3001** **Glandoli u organi oħrajn għal użi organo-terapewtiċi, immixxfen, magħmulin trab jew le; estratti ta' glandoli jew organi oħrajn jew tat-tnixxijiet tagħhom għal użi organo-terapewtiċi; heparina u l-melħ tagħha; sustanzi oħrajn umani jew annimali ppreparati għal użi terapewtiċi jew profilattiċi, li mhumiex speċifikati jew inklużi band'ohra**
- 3001 20 90** **Oħrajn**
Dan is-subtitlu jinkludi fatturi intrisiċi (estratti purifikati minn mixxfen ta' membrani mukużi tal-ħnieżer).
- 3001 90 20** **Oħrajn**
sa
3001 90 98 Bħala zieda l-glandoli u organi msemmijin fin-Noti ta' Spjega SA għal titlu 3001, (A), dawn is-subtitli jinkludu l-*hypophysis*, il-kapsuli li qegħdin fuq il-kliewi u l-glandola tirojde.
- 3001 90 91** **Heparina u l-melħ tagħha**
Ara n-Noti ta' Spjega SA għal titlu 3001, (Ċ).
- 3002** **Demm uman; demm ta' annimali ppreparat għal użi terapewtiċi, profilattiċi jew dijanjostiċi; antisera u frazzjonijiet oħrajn tad-demm u prodotti immunoloġiċi modifikati, miksubin permezz ta' proċessi bijoteknoloġiċi jew le; vaċċini, tossini, kulturi ta' mikro-organizmi (ħlief ħmira) u prodotti simili**
- 3002 10 10** **Antisera**
Dan is-subtitlu jkopri l-prodotti deskritti fin-Noti ta' Spjega SA għal titlu 3002, (Ċ), (1), tielet paragrafu.
Dan ma jinkludix *sera* użati bħala reaġenti biex ikunu determinati gruppi tad-demm jew fatturi tad-demm (titlu 3006) jew *sera* "normali" (subtitlu 3002 10 98).
- 3002 10 91** **Emoglobina, globulini tad-demm u globulini tas-serum**
Dan is-subtitlu jinkludi immunoglobulina normali tal-bnedmin.
- 3002 10 98** **Oħrajn**
Dan is-subtitlu jinkludi *sera* "normali", plażma, fibrinoġena, fibrina u, sakemm dan kien preparat għal użi terapewtiċi jew profilattiċi, albumina tad-demm (eż., miksub mit-tqassim tal-plażma ta' demm uman).
Albumin tad-demm mhux preparat għal użi terapewtiċi jew profilattiċi huma għalhekk esklużi (Nota 1 (h) għal dan il-kapitlu) (titlu 3502).
- 3002 20 00** **Vaċċini għal mediċina umana**
Għall-interpretazzjoni tat-terminu "vaċċini", ara n-Noti ta' Spjega SA għal titlu 3002, (D), (1).
- 3002 30 00** **Vaċċini għal mediċina veterinarja**
Ara n-Noti ta' Spjega għal subtitlu 3002 20 00.
- 3002 90 50** **Kulturi ta' mikro-organizmi**
Ara n-Noti ta' Spjega SA għal titlu 3002, (D), (3).
- 3002 90 90** **Oħrajn**
Dan is-subtitlu jinkludi tossini u, sakemm dawn huma "prodotti simili", il-parassiti simbjotiċi użati għat-trattament ta' ċertu mard, bħal *Plasmodium* (il-parassita tal-malarja) u *Trypanosoma cruzi*.
- 3003** **Medikamenti (ħlief oġġetti ta' titlu 3002, 3005 jew 3006) li jikkonsistu f'żewġ kostitwenti jew aktar li thalltu flimkien għal użi terapewtiċi jew profilattiċi, mhux ippreżentati f'dożi meqjusin jew f'forom jew f'pakki għal bejgħ bl-imnut**
- 3003 10 00** **Li fihom peniċillini jew derivattivi tagħhom, bi struttura ta' aċtu peniċillaniku, jew streptomċini jew derivattivi tagħhom**
Dan is-subtitlu jinkludi wkoll tahlit ta' peniċillina u sterptomċina.

- 3004** **Medikamenti (hlief oġġetti ta' titlu 3002, 3005 jew 3006) li jikkonsistu fi prodotti mhalltin jew mhux imhalltin għal użi terapewtiċi jew profilattiċi, ppreżentati f'dożi meqjusin (inklużi dawk f'forma ta' sistemi li jinghataw mill-ġilda (transdermali) jew f'forom jew f'pakki għal bejgħ bl-imnut**
- Ara Nota Addizzjonali 1 għal dan il-kapitlu.
- Bil-kontra tat-titlu ta' qabel, dan it-titlu jkopri "prodotti mhux imhalltin"; għall-interpretazzjoni tat-terminu "prodotti mhux imhalltin", ara Nota 3 (a) għal dan il-kapitlu u n-Noti ta' Spjega SA għal titlu 3004, raba' u hames paragrafi.
- It-terminu "f'dożi mkejlin (inklużi dawk fil-forma ta' sistemi ta' amministrazzjoni transdermali)" u "forom jew pakketti għal bejgħ fi hwienet għal użi terapewtiċi jew profilattiċi" huma definiti fin-Noti ta' Spjega SA għal titlu 3004, l-ewwel u t-tieni paragrafi.
- Medikamenti magħmulin f'pakketti għal amministrazzjoni għal żmien twil jew għal sptarijiet jew stabbilimenti simili huma inklużi hawn. F'dan il-każ, numru ikbar ta' unitajiet tal-prodotti huma miġburin u l-użu għal amministrazzjoni intiża għal żmien twil jew għal sptarijiet huwa generalment indikat fuq il-pakkett.
- Il-fatt li medikamenti fihom, pereżempju, antibijotiċi, ormoni jew prodotti limfilizzat, u magħmulin f'ampolli jew flixken għandhom xorta jkollhom miżjud magħhom ilma hieles minn piroġenu jew dilwent iehor qabel ikunu amministrati, ma jeskludihomx minn dan it-titlu.
- 3005** **Tajjar, garża, faxex u oġġetti simili (per eżempju, infaxxar, stikk li jehel, ġbajjar), mimlijin jew miksijin b'sustanzi farmaċewtiċi jew ippreżentati f'forom jew f'pakki għal bejgħ bl-imnut għal għanijiet mediċi, kirurġiċi, dentali jew veterinarji**
- 3005 10 00** **Infaxxar li jehel u oġġetti oħrajn li għandhom saff li jehel**
- Dan is-subtitlu ma jkoprix kisjiet likwidi (subtitlu 3005 90 99).
- 3006** **Oġġetti farmaċewtiċi speċifikati f'nota 4 għal dan il-kapitlu**
- 3006 10 10** **Ketgut kirurġika sterili, materjali simili sterili (inklużi hjut kirurġiċi jew dentali sterili li jistgħu jkunu assorbabbli) u tessut sterili li jehel għall-gheluq ta' feriti kirurġiċi; laminarja sterili u tampuni sterili ta' laminarja;**
- 3006 10 90** **emostatiċi sterili kirurġiċi jew dentali assorbabbli; protezzjonijiet sterili kirurġiċi jew dentali kemm jekk assorbabbli jew le**
- It-termini ta' dawn is-subtitli għandhom ikunu interpretati b'mod strett. Dawn, għalhekk, ma jkoprox klipps għal sutura sterili (titlu 9018).

KAPITLU 31
FERTILIZZANTI

- 3103 Fertilizzanti minerali jew kimiċi, fosfatiċi**
- 3103 10 10 u 3103 10 90 Superfosfati**
Ara n-Noti ta' Spjega SA għal titlu 3103, (A), (1).
- 3105 Fertilizzanti minerali jew kimiċi li jkun fihom tnejn jew tlieta mill-elementi fertilizzanti, nitroġenu, fosfru u potassju; fertilizzanti oħrajn; oġġetti ta' dan il-kapitlu f'għamla ta' b'cejjeċ jew forom simili jew f'pakki ta' piż gross mhux aktar minn 10 kg**
Ara Nota 6 għal dan il-kapitlu għad-definizzjoni ta' "fertilizzanti oħrajn" użati f'dan it-titlu.
- 3105 10 00 Oġġetti ta' dan il-kapitlu f'għamla ta' b'cejjeċ jew forom simili jew f'pakki ta' piż gross mhux aktar minn 10 kg**
It-terminu "forom simili" japplika għal oġġetti magħmulin fi kwantitajiet imkejlin. Konsegwentement, fertilizzanti magħmulin fil-forom tas-soltu, industrijali (pereżempju, frak żgħir) m'għandhomx jitqiesu bħala "forom simili".
- 3105 20 10 u 3105 20 90 Fertilizzanti minerali jew kimiċi li fihom it-tliet elementi fertilizzanti nitroġenu, fosfru u potassju**
L-espressjoni "li fihom it-tliet elementi fertilizzanti, nitroġenu, fosfru u potassju" tfisser li l-elementi indikati huma fi kwantità biżżejjeċ biex tkun eżerċitata azzjoni fertilizzanti reali u m'humiex sempliċement impuritajiet.
Nitroġenu jista' jkun preżenti fil-forom ta' nitrati, melh ta' l-ammonja, urea, ċijanamide tal-kalċju jew komposti organiċi oħrajn.
Fosfru huwa generalment preżenti fil-forom ta' fosfati li huma ftit jew wisq solubbli jew, f'ċertu okkażjonijiet, f'forma organika.
Potassju huwa preżenti fil-forma ta' melh (karbonat, klorit, sulfat, nitrat, eċċ.).
Fin-negozju, il-kontenut ta' nitroġenu, fosfru u potassju huwa espress, rispettivament, bħala N, P₂O₅ u K₂O.
Dawn is-subtitli jinkludi l-fertilizzanti msemmijin fin-Noti ta' Spjega SA għal titlu 3105, (B) u (Ċ), sakemm dawn fihom it-tliet elementi fertilizzanti nitroġenu, fosfru u potassju. Dawn ġieli jissejġu "fertilizzanti NPK".
Il-fosfati doppji ta' ammonju u potassju, li huma komposti definiti kimikament, huma esklużi minn dawn is-subtitli (subtitlu 2842 90 80).
- 3105 51 00 u 3105 59 00 Fertilizzanti minerali jew kimiċi oħrajn li fihom iż-żewġ elementi fertilizzanti nitroġenu u fosfru**
Rigward l-interpretazzjoni tat-terminu "li fihom iż-żewġ elementi fertilizzanti nitroġenu u fosfru", in-Noti ta' Spjega għal subtitli 3105 20 10 u 3105 20 90 japplikaw, *mutatis mutandis*.
- 3105 51 00 Li fihom nitrati u fosfati**
Dan is-subtitlu jinkludi fertilizzanti li fihom kemm nitrati kif ukoll fosfati ta' kwalunkwe katjoni, inkluż ammonju iżda jeskludi potassju.
Il-prodott deskritt fin-Noti ta' Spjega SA għal titlu 3105, (B), (2), iżda miksub minghajr iż-żieda ta' melh tal-potassju, huwa eżempju ta' fertilizzant li jaqa' f' dan is-subtitlu.
- 3105 59 00 Oħrajn**
Dan is-subtitlu jinkludi:
1. tahlitiet ta' melh minerali li fihom fosfati ta' kwalunkwe katjoni (hlief potassju) u ta' melh ta' l-ammonju hlief nitrati;
2. fertilizzanti fosfo-nitroġenużi li fihom in-nitroġenu huwa preżenti f'forma hlief nitrika jew ammonijaka, jiġifieri, fil-forma ta' kalċju ċijanamide, urea ta' komposti organiċi oħrajn;
3. fertilizzanti fosfo-nitroġenużi tat-tipi deskritti fin-Noti ta' Spjega SA għal titlu 3105, (Ċ), (1) u (3).

3105 60 00**Fertilizzanti minerali jew kimiċi li fihom iż-żewġ elementi fertilizzanti fosfru u potassju**

Rigward l-interpretazzjoni tat-terminu "li fihom iż-żewġ elementi fertilizzanti fosfru u potassju", in-Noti ta' Spjega għal subtitli 3105 20 10 u 3105 20 90 japplikaw, *mutatis mutandis*.

Dan is-subtitlu jinkludi fertilizzanti magħmulin mit-taħlitiet li ġejjin:

- fosfati naturali magħmulin ġir u klorit tal-potassju;
- superfosfati u sulfat tal-potassju.

Dan is-subtitlu ma jkoprix il-fosfati tal-potassju definiti kimikament ta' subtitlu 2835 24 00, anki jekk dawn setgħu intużaw bhala fertilizzanti.

3105 90 20**u****3105 90 80****Oħrajn**

Dawn is-subtitli jinkludu:

1. fertilizzanti kollha li fihom iż-żewġ elementi fertilizzanti nitroġenu u potassju. Madanakollu, dawn is-subtitli ma jkoprix nitrat tal-potassju definit kimikament anki jekk dan intiż li jintuża bhala fertilizzant (subtitlu 2834 21 00);
2. fertilizzanti b'element fertilizzanti wiehed, hlief dawk li jaqgħu f'titlu 3102 sa 3104.

KAPITLU 32

ESTRATTI GĦALL-IKKUNZAR JEW GĦAŻ-ŻBIGĦ; TANNINI U DERIVATTIVI TAGĦĦOM; ŻEBGĦA, PIGMENTI U MATERJAL IEHOR TAŻ-ŻBIGĦ; ŻEBGĦA U VERNIĊI; STOKK U GOMOM OĦRAJN; LINEK

- Nota 4** It-terminu "soluzzjonijiet" użat kemm f'din in-nota u f'Nota 6 (a) għal kapitolu 39 ma japplikawx għal soluzzjonijiet kollojdi.
- 3201 Estratti ta' oriġni veġetali għall-ikkunzar; tannini u l-melħ tagħhom, eteri, esterj u derivattivi oħrajn**
- 3201 20 00 Estratt ta' akaċċja Awstraljana (*wattle*)**
Estratt ta' l-akaċċja Awstraljana għall-ikkunzar huwa miksub mill-qoxra ta' speċi differenti ta' akaċċja (partikolarment *Acacia decurrens*, *Acacia pycnantha*, *Acacia mollissima*).
Kaċċ iswed, estratt minn *Acacia catechu*, huwa klassifikat f'subtitlu 3203 00 10.
- 3201 90 20 Estratt tax-xumakk, estratt tal-ġandar (*vallonia*), estratt tal-ballut jew estratt tal-qastan**
Ġandar huma l-*cupules* (tazzi tal-ġandar) ta' ċertu tipi ta' ballut (pereżempju, ta' *Quercus valonea*).
- 3201 90 90 Oħrajn**
Dawn is-subtitli jinkludu, bħala estratti għall-ikkunzar ta' oriġni veġetali:
1. estratti mill-qoxra ta' pini, mangrovja, ewkaliptu, żafżafa u betula;
2. estratti mill-injam ta' tizerah u *urunday* (*Astronium balansae* Engl.);
3. estratt tal-frott ta' *myrobolans* u *divi-divi*; u
4. estratt mill-weraq ta' gambier.
- 3202 Sustanzi organiċi sintetici għall-ikkunzar; sustanzi inorganiċi għall-ikkunzar; preparazzjonijiet għall-ikkunzar, fihom jew le sustanzi naturali għall-ikkunzar; preparazzjonijiet enzimatiċi għal qabel l-ikkunzar**
- 3202 10 00 Sustanzi organiċi għall-ikkunzar**
Ara n-Noti ta' Spjega SA għal titlu 3202, (I), (A).
- 3202 90 00 Oħrajn**
Dan is-subtitlu jinkudi l-prodotti msemmijin fin-Noti ta' Spjega SA għal titlu 3202, (I), (B) u (II).
- 3203 00 Materjal taż-żbigh ta' oriġni veġetali jew ta' animali (inklużi estratti taż-żbigh iżda eskluż iswed ta' animali), definiti kimikament jew le; preparazzjonijiet kif speċifikat f'nota 3 għal dan il-kapitolu bbażati fuq materjal taż-żbigh ta' oriġni veġetali jew ta' animali**
- 3203 00 10 Materjal taż-żbigh ta' oriġni veġetali u preparazzjonijiet ibbażati fuq**
Estratti ta' ċertu varjetajiet ta' *berries* Persjani m'humiex prinċipalment użati bħala materjal taż-żbigh u, konsegwentement, m'humiex inklużi f'dan is-subtitlu. Dan japplika partikolarment għal estratti ta' *berries* tal-*Rhamnus cathartica* li jintużaw għal għanijiet mediċi u għal din ir-raguni huma klassifikati f'subtitlu 1302 19 70.
Dan is-subtitlu jinkludi kaċċ iswed (*Acacia catechu*). Kaċċ iswed huwa estratt għaž-żbigh miksub mill-*catechu*, varjeta' ta' akaċċja.

- 3204** **Materjal taż-żbigh organiku sintetiku, definit kimikament jew le; preparazzjonijiet kif speċifikati f'nota 3 għal dan il-kapitlu bbażati fuq materjal taż-żbigh organiku sintetiku; prodotti organiċi sintetici ta' tip użati bħala aġenti li jdawwlu fluworexxenti jew bħala luminofori, definiti kimikament jew le**
- 3204 11 00** **Materjal taż-żbigh organiku sintetiku u preparazzjonijiet ibbażati fuqu kif speċifikati f'nota 3 għal dan il-kapitlu**
sa
3204 19 00 Dawn is-subtitli jkopru:
1. materjali taż-żbigh organiċi sintetici, kemm jekk imhalltin flimkien u kemm jekk dilwiti ma' sustanzi minerali li m'għandhomx proprjetajiet taż-żbigh jew le, iżda li fihom biss kwantitajiet żgħar ta' prodotti attivi għall-wiċċ jew addittivi oħrajn biex jinkuraġġixxu l-penetrazzjoni u t-twahhil taż-żebgħa (ara n-Noti ta' Spjega SA għal titlu 3204, parti (I), tieni paragrafu, (A) u (B); u
 2. il-preparazzjonijiet speċifikati f'Nota 3 għal dan il-kapitlu, prinċipalment il-prodotti deskritti fin-Noti ta' Spjega SA għal titlu 3204, parti (I), tieni paragrafu, (C) sa (E).
- Rigward il-materjali taż-żbigh ta' subtitli 3204 11 00 sa 3204 19 00 li, b'harsa lejn l-użu tagħhom, jistgħu jagħmlu parti minn żewġ kategoriji jew iżjed li jaqgħu f'subtitli differenti, ara n-Noti ta' Spjega SA għal subtitli 3204 11 sa 3204 19, hdx-il paragrafu, biex tkun deċiża l-klassifikazzjoni tagħhom.
- 3204 11 00** **Żebgħat li jinxterdu u preparazzjonijiet ibbażati fuqhom**
Ara n-Noti ta' Spjega SA għal subtitli 3204 11 sa 3204 19, tieni paragrafu.
- 3204 12 00** **Żebgħat aċidużi, premetallizzati jew le, u preparazzjonijiet ibbażati fuqhom; żebgħat korrużivi (*mordant*) u preparazzjonijiet ibbażati fuqhom**
Ara n-Noti ta' Spjega SA għal subtitli 3204 11 sa 3204 19, tielet u raba' paragrafi.
- 3204 13 00** **Żebgħat bażiċi u preparazzjonijiet ibbażati fuqhom**
Ara n-Noti ta' Spjega SA għal subtitli 3204 11 sa 3204 19, hames paragrafu.
- 3204 14 00** **Żebgħat diretti u preparazzjonijiet ibbażati fuqhom**
Ara n-Noti ta' Spjega SA għal subtitli 3204 11 sa 3204 19, sitt paragrafu.
- 3204 15 00** **Żebgħat tal-bittija (inklużi dawk li jintużaw f'dak l-istat bħala pigmenti) u preparazzjonijiet ibbażati fuqhom**
Ara n-Noti ta' Spjega SA għal subtitli 3204 11 sa 3204 19, seba' paragrafu.
- 3204 16 00** **Żebgħat reattivi u preparazzjonijiet ibbażati fuqhom**
Ara n-Noti ta' Spjega SA għal subtitli 3204 11 sa 3204 19, tmien paragrafu.
- 3204 17 00** **Pigmenti u preparazzjonijiet ibbażati fuqhom**
Ara n-Noti ta' Spjega SA għal subtitli 3204 11 sa 3204 19, disa' paragrafu.
- 3204 19 00** **Oħrajn, inklużi tahlitiet ta' materjal taż-żbigh minn tnejn jew aktar mis-subtitli 3204 11 sa 3204 19**
Ara n-Noti ta' Spjega SA għal subtitli 3204 11 sa 3204 19, għaxar sa tnax-il paragrafu.
- 3204 20 00** **Prodotti organiċi sintetici ta' tip użati bħala aġenti li jdawwlu fluworexxenti**
Dan is-subtitlu jkopri l-prodotti deskritti fin-Noti ta' Spjega SA għal titlu 3204, (II), (1).

- 3204 90 00** **Oħrajn**
- Dan is-subtitlu jkopri prodotti organiċi sintetiċi ta' tip użati bħala luminofori, li huma deskritti fin-Noti ta' Spjega SA għal titlu 3204, (II), (2), u t-tliet paragrafi li ġejjin.
- 3206** **Materjal ieħor taż-żbigh; preparazzjonijiet kif speċifikati f'nota 3 għal dan il-kapitlu, hlief dawk ta' titlu 3203, 3204 jew 3205; prodotti inorganici ta' tip użati bħala luminofori, definiti kimikament jew le**
- Ara Nota 5 għal dan il-kapitlu.
- Pigmenti nukleati, jiġifieri, pigmenti li jikkonsistu fi frak jew materjali inertji (generalment ta' silika) li kull wiehed minnhom, permezz ta' proċessi tekniċi speċjali, kien miksi bi strat individwali ta' materjal taż-żbigh inorganiku, huma klassifikati fit-titlu xieraq għall-materjal taż-żbigh li jikkostitwixxi l-kisja.
- Għalhekk, pereżempju, pigmenti tat-tip imsemmi hawn fuq li fihom il-kisja tikkonsisti f'siliko-kromat taċ-ċomb bażiku huma klassifikati f'subtitlu 3206 20 00; dawk li fihom il-kisja tikkonsisti f'borat tar-ram jew plumbat tal-kalċju huma klassifikati f'subtitlu 3206 49 70.
- 3206 11 00** **Pigmenti u preparazzjonijiet ibbażati fuq diossidu tat-titanju**
- u**
3206 19 00
- Ara n-Noti ta' Spjega SA għal titlu 3206, (A), (1), u sa fejn dawn jikkonċernaw preparazzjonijiet ta' dawn is-subtitli, l-erba' paragrafi wara (13).
- Ara ukoll in-Noti ta' Spjega SA għal subtitlu 3206 19.
- 3206 20 00** **Pigmenti u preparazzjonijiet ibbażati fuq komposti tal-kromju**
- Ara n-Noti ta' Spjega SA għal titlu 3206, (A), (2), u sa fejn dawn jikkonċernaw preparazzjonijiet ta' dawn is-subtitli, l-erba' paragrafi wara (13).
- Dan is-subtitlu jinkludi:
1. molibdenu aħmar, li jikkonsisti fi kristalli mħalltin ta' molibdat taċ-ċomb, kromat taċ-ċomb u, is-soltu, sulfat taċ-ċomb;
 2. kristalli mħalltin ta' sulfat taċ-ċomb, kromat taċ-ċomb, kromat tal-barju, kromat taż-żingu u kromat ta' l-istronzju;
 3. pigmenti bbażati fuq kromat ferruż (isfar "Siderin"), dikromat tal-potassju u dikromat tal-kalċju jew ossidu tal-kromju.
- 3206 41 00** **Ultramarin u preparazzjonijiet ibbażati fuqu**
- Ara n-Noti ta' Spjega SA għal titlu 3206, (A), (3), u sa fejn dawn jikkonċernaw preparazzjonijiet ta' dawn is-subtitli, l-erba' paragrafi wara (13).
- 3206 42 00** **Litofonu u pigmenti oħrajn u preparazzjonijiet ibbażati fuq sulfur taż-żingu**
- Ara n-Noti ta' Spjega SA għal titlu 3206, (A), (4), u sa fejn dawn jikkonċernaw preparazzjonijiet ta' dawn is-subtitli, l-erba' paragrafi wara (13).
- 3206 49 10** **Manjetit**
- Dan is-subtitlu jkopri biss manjetit mithun b'mod fin.
- Manjetit li minnu 95 % jew iżjed mill-piż jgħaddi minn għarbiel b'mesh ta' 0,045 mm jitqies bħala mithun b'mod fin.
- 3206 49 70** **Oħrajn**
- Bħala zieda mal-prodotti msemmijin fin-Noti ta' Spjega SA għal titlu 3206, (A), (5) sa (13), u sa fejn dawn jikkonċernaw preparazzjonijiet ta' dawn is-subtitli, l-erba' paragrafi wara (13), dan is-subtitlu jinkludi:
1. manganiż blu li huwa pigment b'bażi ta' manganat tal-barju u sulfat tal-barju;
 2. okra artifiċjali li huwa pigment miksub minn ossidi tal-hadid artifiċjali; u
 3. pigment isfar b'bażi ta' titanat tan-nikil.
- Fil-każi ta' pigmenti li jikkonsistu f'ores mithunin b'mod fin, l-espressjoni "mithunin b'mod fin", għandha tkun interpretata bl-istess manjiera bħal manjetit ta' subtitlu 3206 49 10.
- 3206 50 00** **Prodotti inorganici ta' tip użati bħala luminofores**
- Ara n-Noti ta' Spjega SA għal titlu 3206, (B).

3207 **Pigmenti ppreparati, materjali li jtappnu ppreparati u kuluri ppreparati, enamel u glejż li jsiru hġieġ, engobes (slips), lostri likwidi u preparazzjonijiet simili, ta' tip użati fl-industrija taċ-ċeramika, ta' l-enamel jew tal-hġieġ; fritt tal-hġieġ u hġieġ iehor, f'ghamla ta' trab, qmuh jew qxur**

3207 10 00 **Pigmenti ppreparati, materjali li jtappnu ippreparati, kuluri ippreparati u preparazzjonijiet simili**

Dan is-subtitlu jkopri l-prodotti deskritti fin-Noti ta' Spjega SA għal titlu 3207, l-ewwel paragrafu, (1).

Dawn is-subtitli jinkludu:

1. il-pigment magħruf bhala aluminat tal-kobali li jikkonsisti f'tahlita mhux stojkjometrika ta' ossidu ta' l-aluminju u ossidu tal-kobalt;
2. il-pigment magħruf bhala silikat tal-kobalt, li jikkonsisti f'tahlita mhux stojkjometrika ta' silika u ossidu tal-kobalt;
3. tahlit ta' ossidu tal-kromju u ossidu tal-kobalt;
4. tahlit ta' ossidu tal-hadid, ossidu tal-kromju u ossidu taż-żingu;
5. tahlit ta' antimonati ta' ċomb u hadid;
6. vanadju isfar li jikkonsisti f'ossidu taż-żirkonju u kwantitajiet żgħar ta' pentossidu tal-vanadju;
7. vanadju blu li jikkonsisti f'silikat taż-żirkonju u kwantitajiet żgħar ta' triossidu tal-vanadju;
8. praseodimju isfar, li jikkonsisti f'silikat taż-żirkonju u ossidu tal-praseodinju;
9. aħmar tal-hadid, li jikkonsisti f'silikat taż-żirkonju u ossidu ferriku;
10. sustanzi li jtappnu preparati fuq bażi ta' ossidu tal-landa, ossidu taż-żirkonju, silikat taż-żirkonju, eċċ.

3207 20 10 **Engobes (slips)**

Ara n-Noti ta' Spjega SA għal titlu 3207, l-ewwel paragrafu, (3).

3207 20 90 **Ohrajn**

Dan is-subtitlu bażikament ikopri komposizzjonijiet li jistgħu jsiru qishom hġieġ. Dawn huma prodotti li huma generalment fil-forma ta' trab, frak żgħir jew qxur li meta msahhnin jsiru hġieġ biex jipproduċu wiċċ lixx omoġenju fuq oġġetti taċ-ċeramika jew tal-metall. Dan il-wiċċ jista' jkun ileqq jew matt, ikkulurit jew abjad, trasparenti jew imtappan.

Dawn il-prodotti jistgħu jkunu magħmulin kif ġej:

1. minn tahlitiet, imnaqqsin għal trab, ta' fritt tal-hġieġ ta' subtitlu 3207 40 85 ma' materjali ohrajn bħal silika, feldspar, kaolina, pigmenti, eċċ.;
2. minn tahlitiet, imnaqqsin għal trab, ta' silika, feldspar, kaolina, karbonat tal-kalċju, karbonat tal-manjesju, eċċ. (jiġifieri, il-komponenti ta' fritt tal-hġieġ li ma jdubux fl-ilma) u, possibilmment, ta' pigmenti.

Dawn iż-żewġ tipi ta' komposizzjonijiet li jistgħu jsiru qishom hġieġ jipproduċu kisi trasparenti, jew ikkulurit jew mhux ikkulurit;

3. mill-prodotti msemmijin f'1 u 2 hawn fuq, biż-żieda ta' sustanzi li jtappnu. F'dan il-każ il-kisi mtappan miksub huwa abjad jew ikkulurit.
4. minn fritt fil-forma ta' trab, frak żgħir jew qxur – li huma kostitwiti u miksubin kif indikat fin-Noti ta' Spjega għal subtitli 3207 40 40 sa 3207 40 85 – iżda li fihom, bhala zieda, pigmenti kkuluriti jew sustanzi li jtappnu u ġieli ossidi, biex ikun faċilitat it-twahħil tal-kisja ma' uċuħ metalliċi.

Il-pigmenti kkuluriti użati għall-manifattura ta' prodotti ta' dan is-subtitlu jinkludu ossidi u melh ta' kobalt, nikil, ram, hadid, manganiż, uranju u kromju.

Ossidu tal-landa, ossidu taż-żirkonju u silikat taż-żirkonju, ossidu tat-titanju u anidride arsenuż jistgħu jkunu miżjudin bhala sustanzi li jtappnu.

Ossidi tan-nikil u tal-kobalt jistgħu jkunu miżjudin biex jiffaċilitaw it-twahħil tal-kisja ma' uċuħ metalliċi.

3207 30 00 **Lostri likwidi u preparazzjonijiet simili**

Bhala zieda mal-prodotti msemmijin fin-Noti ta' Spjega SA għal titlu 3207, l-ewwel paragrafu, (4), dan is-subtitlu jkopri preparazzjonijiet b'bażi ta' fidda, dispersa f'kollodjon jew *terpineol*, li huma applikati ma' majka jew hġieġ fl-industrija ta' l-elettriku jew taċ-ċeramika.

3207 40 40
u
3207 40 85

Fritt tal-ħgieġ u ħgieġ iehor, f'ghamla ta' trab, qmuħ jew qxur

Dawn is-subtitli jkopru:

1. fritt tal-ħgieġ, jiġifieri, il-prodott miksub bit-tkessih f'daqqa waħda filma fejn il-massa likwida jew pejst jirriżultaw mill-fużjoni tal-komponenti oriġinali tal-ħgieġ. Dawn il-komponenti jinkludu, pereżempju, silika, karbonat tas-sodju, karbonat tal-manjesju, karbonat tal-barju, karbonat tal-potassju, karbonat tal-kalċju, sulfat tas-sodju, sulfat tal-potassju, nitrat tas-sodju, nitrat tal-potassju, ossidi taċ-ċomb (*litharge* u ċomb aħmar), kaolina, feldspar, burax u aċtu boriku.

Fritt tal-ħgieġ ta' dawn is-subtitli huwa użat prinċipalment għall-preparazzjoni ta' komposizzjonijiet li jistgħu jsiru ħgieġ. Dan jista' jintgħaraf minn fritt ta' subtitli 3207 20 10 u 3207 20 90 mill-fatt li ma fihx pigmenti, sustanzi li jtappnu jew ossidi li jiffacilitaw it-twaħħil ta' kisja ma' uċuħ metalliċi, u li jipproduċi, wara li jsir ħgieġ permezz tas-sħana, wiċċ ftit jew wisq trasparenti iżda mhux imtappan jew ikkullurit b'mod uniformi;

2. trab jew frak zġħir ta' ħgieġ miksub permezz tat-tfarruk u t-thin ta' affarijiet tal-ħgieġ imkissrin jew skart. Dawn il-prodotti, kif ukoll ċertu tipi ta' fritt ta' paragrafu 1 hawn fuq, jintużaw fil-preparazzjoni ta' karti u ċraret li joborxu, huma jkunu magħqudin biex jiffurmaw diski, platti, tubi, eċċ. u jintużaw għal diversi għanijiet fl-laboratorji.
3. "ħgieġ ta' l-enamel" fil-forma ta' trab, frak zġħir, eċċ. li huwa ħgieġ speċjali użat għall-ornamentazzjoni ta' oġġetti tal-ħgieġ. Normalment dan idub bejn 540 u 600 °C f'massa trasparenti, ġeneralment ikkullurita. Meta f'massa, dan jaqa' f'titlu 7001 00, meta fi b'ċejjeċ kbar, viereg jew tubi, dan jaqa' f'subtitlu 7002 20 90 jew 7002 39 00;
4. ħgieġ f'forma ta' qxur, kemm jekk ikkullurit jew magħmul kulur il-fidda, użat bhala dekorazzjoni u miksub permezz tat-tifrik ta' bzieżaq sferiċi zġħar ta' ħgieġ minfuh;
5. vitrit, magħruf ukoll bhala ħgieġ ragħwa, fi trab jew frak zġħir miksub minn massa qisha sponża bajda, griża jew sewda, skond l-impuritàjiet li fihi, u użata prinċipalment għall-manifattura ta' iżolaturi elettrici (eż., bażijiet ta' bozoz elettrici).

Dawn is-subtitli ma jkopru mikrosferi tal-ħgieġ għal kisi ta' skrinijiet taċ-ċinema, pannelli ta' *display* elettroniċi, eċċ. (subtitlu 7018 20 00).

3212

Pigmenti (inkluzi trab u qxur metalliku) mxerrdin f'mezz mhuwiex ta' ilma, f'forma likwida jew ta' pasta, ta' tip użati fil-manifattura ta' żebgħa (inkluzi enamel); fojls ta' l-istampar; żebgħa u materjal iehor taż-żbigh ipprezentat f'forom jew f'pakki għal bejgħ bl-immnu

3212 10 00

Fojls ta' l-istampar

Ara Nota 6 għal dan il-kapitlu u n-Noti ta' Spjega SA għal titlu 3212, (B).

3212 90 00

Oħrajn

Ara n-Noti ta' Spjega SA għal titlu 3212, (A) u (C).

Trab u qxur metalliċi deskritti fin-Noti ta' Spjega SA għal titlu 3212, (A), jinkludu:

1. trab taż-żingu, li huwa inkompatibbli ma' sustanzi aċti li jgħaqqdu iżda li huwa pigment li jippreveni s-sadid b'mod eċċellenti.
2. trab ta' *stainless steel* fil-forma ta' qxur u nikel, użat f'ċertu żebgħa kontra l-korrozzjoni u li jiflah l-aċtu;
3. trab taċ-ċomb, pigment għal reazzjoni bażiku, użat bhala sustanza li tippreveni s-sadid (possibilmnt imħallat ma' ċomb aħmar jew sulfat taċ-ċomb bażiku) f'żebgħat taż-żejt jew f'vernic taż-żejt bhala kisja li tlesti għall-użu sezzjonijiet ta' l-azzar kbar (strutturi ta' hangar, pontijiet, vijadotti, eċċ.);
4. trab tar-ram u tal-bronż li l-frak f'forma ta' trab tiegħu "johroġ il-weraq" f'vernic ibbażat fuq alkohol, resini naturali jew artifiċjali biex jiffirma kisi dekorattiv.

KAPITLU 33

ŻJUT ESSENZJALI U REŻINOJDI; PREPARAZZJONIJIET TA' FWEJJAĦ, KOSMETIĊI JEW TAT-TWALETTA

- 3301** **Żjut essenzzjali (bla terpeni jew le), inklużi konkreti u assoluti; reżinojdi; oleorazi estratti; konċentrati ta' żjut essenzzjali fix-xaħam, fi żjut fissi, fix-xemgħa jew hekk, magħmulin permezz ta' enfleurage jew maċerazzjoni; prodotti sekondarji terpeniċi tad-deterpenazzjoni ta' żjut essenzzjali; distillati ta' ilma u soluzzjonijiet ta' ilma ta' żjut essenzzjali**
- Uħud mill-kostitwenti ta' żjut essenzzjali, minn natura tagħhom, iħassru l-fragranza u huma preferibilmnt imneħħijin, bħal idrokarbonji tat-terpeniċ (eż., pinina, kamfein, limonin).
- Żjut essenzzjali jistgħu jkunu deterpenati permezz ta' diversi metodi skond il-komposizzjoni tagħhom, partikolarment permezz tad-distillazzjoni f'vakwu, kristallizzazzjoni frazzjonali permezz ta' tkessiħ għal temperatura baxxa, separazzjoni permezz ta' solvanti, eċċ.
- Żjut essenzzjali li xorta jżommu l-kostitwenti terpeniċi tagħhom u żjut essenzzjali li, min- natura tagħhom, ma fihomx kostitwenti terpeniċi (eż., żejt tal-limonju u żejt tal-mustarda) huma msemmijin bħala "mhux deterpenati".
- 3301 12 10** **Żjut essenzzjali ta' frott taċ-ċitru**
sa
3301 19 80
- Dawn iż-żjut jinkisbu, kważi kompletament, mill-qoxra tal-frott. Għandhom riħa pjaċevoli li hija simili għal dak ta' tal-frott użat fil-preparazzjoni tagħhom. Żjut taż-żahaħ tal-laring jew tan-neroli mhumiex meqjusa bħala żjut essenzzjali ta' frott taċ-ċitru u huma kklassifikati f'subtitlu 3301 29 41 jew 3301 29 91.
- Żejt essenzzjali mhux deterpinat huwa żejt essenzzjali fejn il-kontenut tal-idrokarboni monoterpeniċi jkun ġie parzjalment jew kompletament imneħħi.
- 3301 90 10** **Prodotti sekondarji terpeniċi tad-deterpenazzjoni ta' żjut essenzzjali**
- Ara n-Noti ta' Spjega SA għal titlu 3301, (C).
- 3301 90 90** **Oħrajn**
- Dan is-subtitlu jinkludi:
1. konċentrati ta' żjut essenzzjali f'xaħmijiet, fi żjut fissi, jew f'xemgħat jew f'affarijiet simili (ara n-Noti ta' Spjega SA għal titlu 3301, (B));
 2. distillati prodotti mill-ilma u soluzzjonijiet bl-ilma ta' żjut essenzzjali (ara n-Noti ta' Spjega SA għal titlu 3301, (D), l-ewwel sa r-raba' paragrafi).
- 3304** **Preparazzjonijiet tas-sbuħija jew tal-mejkapp u preparazzjonijiet għall-kura tal-ġilda (ħlief medikamenti), inklużi preparazzjonijiet għall-ilqugħ jew għas-smurija tal-ġilda mix-xemx; preparazzjonijiet għat-ttrattament ta' l-idejn u għat-ttrattament tas-saqajn**
- 3304 30 00** **Preparazzjonijiet għat-ttrattament ta' l-idejn u għat-ttrattament tas-saqajn**
- Dan is-subtitlu tkopri preparazzjonijiet użati għall-kura tad-dwiefer tal-idejn u tas-saqajn, kura u ttrattament tal-ġilda madwar id-dwiefer, kif ukoll tal-kallijiet. Madankollu, il-preparazzjonijiet użati għall-kura tal-ġilda, pereżempju, il-kremi tal-idejn, huma esklużi (ġeneralment, is-subtitlu 3304 99 00).
- 3304 99 00** **Oħrajn**
- Dan is-subtitlu tkopri prodotti maħduma għall-kura tal-ġilda (ħlief medikamenti) ippreżentati ftajjar, pannu u prodotti mhux minsuġa, bħal *moisturisers*, *toners* u *cleansers*. Dan is-subtitlu tkopri prodotti maħduma għall-kura tal-ġilda (ħlief medikamenti) ippreżentati ftajjar, pannu u prodotti mhux minsuġa, bħal *moisturisers*, *toners* u *cleansers*. Madankollu, jekk it-tajjar, pannu u prodotti mhux minsuġa jkunu mxappa, miksija jew koperti bi prodotti li jipprovdu l-karattru essenzzjali ta' fwieħa, kożmetiċi, sapun jew deterġent, ikunu esklużi minn din t-titlu (titli 3307 u 3401 rispettivament).

3305**Preparazzjonijiet għal użu fuq ix-xagħar****3305 90 00****Oħrajn**

Dan is-subtitlu jinkludi lozjonijiet tax-xagħar huma prodotti applikati max-xagħar fil-forma likwida biex jipproduċu effett jew fuq ix-xaft tax-xagħar jew fuq il-ġilda tar-ras. Huma jkunu ġeneralment soluzzjonijiet bl-ilma jew alkoħolici.

KAPITLU 34

SAPUN, AĠENTI ORGANIĊI LI JAĠIXXU FUQ IL-PROPRJETAJIET LI JXARRBU (SURFACE-ACTIVE), PREPARAZZJONIJIET GĦAL HASIL, PREPARAZZJONIJIET GĦAL LUBRIKAR, XEMGĦAT ARTIFIĊJALI, XEMGĦAT IPPREPARATI, PREPARAZZJONIJIET GĦAL LOSTRAR JEW GĦAL GHORIK, XEMGĦAT U OĠĠETTI SIMILI, PASTA GĦAL MUDELLAR, XEMGĦAT DENTALI (DENTAL WAXES) U PREPARAZZJONIJIET DENTALI B'BAZI TA'GIBS

- 3401** Sapun; prodotti organiċi li jaġixxu fuq il-proprjetajiet li jxarrbu (*surface-active*) u preparazzjonijiet għal użu bħal sapun, f'forma ta' biċċiet, f'forma ta' sapuna, biċċiet jew għamlet iffurmati, li jkun fihom is-sapun jew le; prodotti organiċi li jaġixxu fuq il-proprjetajiet li jxarrbu (*surface-active*) u preparazzjonijiet għal hasil tal-ġilda, f'forma ta' likwidu jew krema u pprezentati għal bejgħ bl-immnut, li jkun fihom is-sapun jew le; karti, tajjar, felt u hjut mhux minsuġin, mimlijin, miksiġin jew mghottijin b'sapun jew detergent
- 3401 11 00** Għal użu tat-twaletta (inklużi prodotti medikati)
- Dan is-subtitlu jkopri l-prodotti deskritti fin-Noti ta' Spjega SA għal titlu 3401, (I), s-seba' paragrafu, (1), u dawk il-prodotti msemmijin f'partijiet (II) u (IV) li huma għal użu tat-twaletta.
- 3401 20 90** Ohrajn
- Dan is-subtitlu jinkludi sapun fil-forma likwida jew fil-forma ta' pejst.
- 3401 30 00** Prodotti organiċi li jaġixxu fuq il-proprjetajiet li jxarrbu (*surface-active*) u preparazzjonijiet għal hasil tal-ġilda, f'forma ta' likwidu jew krema u pprezentati għal bejgħ bl-immnut, li jkun fihom is-sapun jew le
- Ara n-Noti ta' Spjega SA għal titlu 3201, (III).
- 3403** Preparazzjonijiet għal lubrikar (inklużi preparazzjonijiet ta' żejt għal qtugħ, preparazzjonijiet biex jerħu boltijiet u skorfini, preparazzjonijiet kontra s-sadid jew kontra l-korrużjoni u preparazzjonijiet li jerħu l-moffa, ibbażati fuq lubrikanti) u preparazzjonijiet ta' tip użati għat-trattament biż-żejt jew bil-grass ta' materjali tessili, ġlud, ferijiet jew materjali oħrajn, iżda esklużi preparazzjonijiet li fihom, bħala kostitwenti bażiċi, 70 % jew aktar bil-piż ta' żjut minerali (*petroleum*) jew ta' żjut miksubin minn minerali bituminużi
- 3403 19 90** Ohrajn
- Dan is-subtitlu jinkludi preparazzjonijiet għal lubrikar ta' magni, għodod u inġenji.
- Dan is-subtitlu jkopri l-preparazzjonijiet imsemmijin fin-Noti ta' Spjega SA għal titlu 3204, l-ewwel paragrafu, (A), li fih bil-piż inqas minn 70 % ta' żjut minerali jew żjut miksubin minn materjali bituminużi.
- Dan is-subtitlu ma jinkludix preparazzjonijiet li fihom bil-piż 70 % jew aktar ta' żjut minerali jew żjut miksubin minn minerali bituminużi. Meta żjut bħal dawn huma l-kostitwenti bażiċi tal-preparazzjoni, huma jaqgħu f'subtitli 2710 12 11 sa 2710 19 99 u f'każi oħrajn f'subtitlu 3403 19 10.
- 3403 91 00**
u
3403 99 00 Ohrajn
- Dawn is-subtitli jkopru preparazzjonijiet tat-tip imsemmi f'titlu 3403 li ma fihomx żjut minerali jew żjut miksubin minn materjali bituminużi. L-espressjoni żjut minerali jew żjut miksubin minn materjali bituminużi; t'fisser il-prodotti msemmijin f'Nota 2 għal kapitlu 27.
- Dawn is-subtitli jinkludu:
1. preparazzjonijiet lubrikanti li jikkonsistu f'disulfid tal-molibdenu u glikolu tal-polipropilene u preparazzjonijiet lubrikanti oħrajn b'bażi ta' disulfid tal-molibdenu, kemm jekk koncentrat jew fil-forom ta' lapsijiet, vireg, platti għar, folji u affarijiet simili;
 2. preparazzjonijiet rilaxxati minn forom li jikkonsistu f'dispersjoni bl-ilma ta' xemgħa polietilene u sapun aminoalkohol;
 3. preparazzjonijiet lubrikanti b'bażi ta' sapun tas-sodju jew sapun tal-kalċju u burax, intiż li jipproteġi u jillubrika wajers ta' l-azzar matul operazzjonijiet ta' għid ta' wajers;
 4. preparazzjonijiet għal lubrikar ta' magni, għodod u inġenji.

- 3405** **Lostri u kremi, għaż-żraben, għamara, art, qafas ta' vetturi, ħġieġ jew metall, pasti u trabijiet għal ghorik u preparazzjonijiet simili (kemm jekk f'forma ta' karti, tajjar, felt, ħjut mhux minsuġin, plastik ċellulari jew gomom ċellulari, mimlijin, miksijin jew mgħottijin b'dawn il-preparazzjonijiet), ħlief xemgħat ta' titlu 3404**
- 3405 10 00** **Lostri, kremi u preparazzjonijiet simili, għaż-żraben jew ġilda**
- Il-materjali primarji użati fil-manifattura ta' prodotti għal hwejje tas-saqajn ġeneralment jikkonsistu f'xemgħat (annimali, veġetali, minerali jew artifiċjali), solventi volatili (spirti ta' turpentina, spirti bojod, eċċ.), materjali li jikkuluraw u diversi sustanzi oħrajn (alkohol, burax, żjut artifiċjali, sustanzi li jgħaqqdu, eċċ.).
- Kuluri għall-ġilda, partikolarment dawk għall-hwejje tas-saqajn swejd, m'humiex prodotti tan-natura ta' lostri u kremi u jaqgħu f'subtitlu 3212 90 00 (jekk huma, kif ġeneralment ikun il-każ, magħmulin f'forom jew f'pakki ta' tip mibjuġh fi hwienet). Esklużi wkoll minn dan is-subtitlu huma oġġetti li jbaġdu għal żraben, li jaqgħu f'subtitlu 3210 00 90. Żjut għal ilbies tas-saqajn jaqgħu ġeneralment f'subtitlu 3403 11 00 jew 3403 91 00.
- 3405 20 00** **Lostri, kremi u preparazzjonijiet simili, għal manutenzjoni ta' għamara u artijiet ta' l-għuda, jew xogħol ta' l-għuda iehor**
- Prodotti intiżi għall-manutenzjoni ta' injam (art, għamara, xogħol ta' l-injam) għandhom proprjetajiet li jnaddfu u jhallu fuq il-wiċċ li fuqu jkunu applikati qoxra protettiva rqiqa, li wara li tinxf u f'xi każi tkun ippolixxjata, tqawwi l-kulur tagħhom jew tagħtihom dehra tleqq. Prodotti ta' dan it-tip huma ġeneralment magħmulin f'laned, fliexken, kuttunar, jew bottijiet. Matul il-manifattura, bhala żieda max-xemgħat, solventi, materjali li jagħtu l-kulur u addittivi speċjali oħrajn li jmorru fil-komposizzjoni ta' lostri u kremi għal ilbies tas-saqajn, uħud mill-prodotti li ġejjin jintużaw ta' spiss: aċti xahmin, żjut veġetali (eż. żejt tal-palma, żejt tal-kittien) jew żjut minerali, sapun jew aġenti li jaġixxu ma' l-uċuħ, reżini (kopal, rożin jew kolofonja, eċċ.), silikoni, fwejjah (eż., essenza ta' pin, rosmarin), insetticidi, eċċ., iżda mhux materjali li joborxu.
- 3405 30 00** **Lostri u preparazzjonijiet simili għal qofsa ta' vetturi, ħlief lostri għal metall**
- Prodotti intiżi għall-manutenzjoni tal-hadid ta' vettura li jikkonsistu f'emulsjoni qisha tax-xemgħa jew soluzzjoni li fiha silikoni, żjut, aġenti li jgħaqqdu u, possiblament, sustanzi li joborxu b'mod ħafif.
- 3405 40 00** **Pasta u trabijiet għal ghorik u preparazzjonijiet oħrajn għal ghorik**
- Trabijiet għal ghorik għal banjijiet, banj għal hasil, madum, eċċ. jikkonsistu f'tahlitiet li joborxu maqsumin b'mod fin ħafna (eż., ħaffiefa, *sandstone*) u sustanzi li jnaddfu magħmulin trab (eż., aġenti li jaħdmu ma' l-uċuħ b'anjoni attivi, trab tas-sapun, fosfat tas-sodju, karbonat tas-sodju anidride). Huma ġeneralment magħmulin f'laned jew pakketti. Pasta għal ghorik huma prodotti għal ghorik magħmulin permezz tat-tgħaqqid ta' trabijiet ma', pereżempju, soluzzjoni tax-xemgħa.
- 3405 90 10** **Lostri għal metall**
- Lostri għal metall huma intiżi li jirrestawraw, permezz ta' trattament mal-wiċċ, l-apparenza oriġinali ta' metalli msaddin, imħassrin jew mikulin. Dan ir-riżultat huwa miksub permezz tat-tqaxxir (azzjoni ta' polixxjar mekkanika permezz ta' sustanza li tobrox) u permezz ta' azzjoni kimika jew li tnaddaf ta' l-aċti jew l-alkali fuq l-ossid, sulfidi u diversi tbajja'.
- Il-materjali primarji użati fil-manifattura ta' lostri għal metall huma tahlitiet li joborxu maqsumin b'mod fin ħafna (eż., ħaffiefa, ġibs, *kieselguhr*, tripolit, bentonit, silika), aċti, (eż. aċtu ossaliku, aċtu olejku, aċtu fosforiku, aċtu sulfuriku) solventi volatili (eż., spirtu abjad, trikloretilene, alkohol denaturat), alkali (eż., ammonja, soda), prodotti li jaġixxu ma' uċuħ bhall alkoholi sulfonici xahmin, xahmijiet, sapun u f'xi każi materjali li jagħtu l-kulur u fwejjah sintetiċi).
- Lostri għal metall huma preżentati fil-forma ta' trab, pasti diversi komposizzjonijiet (kremi jew emulsjonijiet) u likwidi. Skond it-tip, huma magħmulin fi fliexken, bottijiet, tubi tal-metall, laned, pakketti jew fil-forom ta' mases zġhar, koni, stikek, eċċ.
- 3405 90 90** **Oħrajn**
- Dan is-subtitlu jinkludi partikolarment:
1. lostri għal ħġieġ li ġeneralment fihom ilma, alkohol, u kwantita' zġhira ta' ammonja jew aċtu (eż., assaliku, tartariku) u sustanza li tqaxxar b'mod artab.
 2. prodotti għal polixxjar, finixxjar u materjali oħrajn li jithnu b'mod fin.

KAPITLU 35

SUSTANZI ALBUMINOJDALI; LAMTI MODIFIKATI; KOLOL; ENŻIMI

- 3501 Kaseina, kaseinati u derivattivi oħrajn ta' kaseina; kolol ta' kaseina**
- 3501 10 10 sa 3501 10 90 Ghall-manifattura ta' fibri tessili riġenerati**
 Dawn is-subtitli jkopru l-kaseini msemmijin fin-Noti ta' Spjega SA għal titlu 3501, (A), (1). Dawn il-kaseini – irrISPettivament mill-metodu ta' precipitazzjoni użata biex jinkisbu – huma klassifikati f'dawn is-subtitli meta jkun fihom inqas minn 15 % jew inqas mill-piż ta' ilma; inkella huma klassifikati f'titlu 0406.
- Dawn is-subtitli ma jkoprux prodotti tat-tip “cagliata” kif imsemmi fin-Noti ta' Spjega għal subtitli 0406 10 30 sa 0406 10 80, tielet paragrafu.
- 3501 10 90 Ohrajn**
 Il-kaseini ta' dan is-subtitlu huma użati, partikolarment, fil-manifattura ta' prodotti dijetetiċi (eż., biskuttini, hobż); huma jistgħu jintużaw ukoll fi preparazzjonijiet ta' affarijiet ta' l-ikel ta' annimali.
- 3501 90 10 Kolol ta' kaseina**
 Kolol ta' kaseina, magħrufin ukoll bhala kolol keshin, huma preparazzjonijiet b'bażi ta' kaseini u ġibs li magħhom hemm miżjudin kwantitajiet żgħar ta' prodotti oħrajn bħal burax u klorid ta' l-ammonju naturali. Dawn jista' jkun fihom ukoll affarijiet li jimlew, pereżempju, feldspar.
- Għalkemm dan jista' jintuża bhala kolla, kaseinat tal-kalċju mingħajr materjali oħrajn miżjudin jaqa' f'subtitlu 3501 90 90.
- 3501 90 90 Ohrajn**
 Dan is-subtitlu jinkludi kaseinati u derivattivi oħrajn ta' kaseina msemmijin fin-Noti ta' Spjega SA għal titlu 3501, (A), (2) u (A), (3) rispettivament.
- Kaseinati huma magħmulin fil-forma ta' trab abjad jew isfar, u huma kważi bla riġa.
- 3504 00 Peptuni u derivattivi tagħhom; sustanzi oħrajn ta' proteini u derivattivi tagħhom, li mhumiex speċifikati jew inklużi band'oħra; trab għal ġilda (hide powder), kromat jew le**
- 3504 00 10 Proteini ta' halib konċentrat speċifikati f'nota addizzjonali 1 għal dan il-kapitlu**
 Proteini tal-halib konċentrati huma ġeneralment miksubin billi titneħħa l-parti tal-lattosju u l-melħ minerali minn halib xkumat permezz ta', pereżempju, ultrafiltrazzjoni. Dawn huma magħmulin essenzjalment minn kaseini u proteini tax-xorrox (laktoglobulini, laktalbumini, eċċ.) bil-proporzjon ta' bejn wieħed u ieħor 4:1. Il-kontenut ta' proteini tagħhom huwa kkalkolat billi jkun immultiplikat il-kontenut ta' nitroġenu b'fattur ta' konverżjoni ta' 6,38.
- Meta l-kontenut ta' proteini għal proteini ta' halib konċentrat jammonta għal 85 % jew inqas mill-materja xotta, il-prodott huwa kopert minn subtitlu 0404 90.
- Dan is-subtitlu ma jkoprix prodotti tat-tip “cagliata” kif imsemmi fin-Noti ta' Spjega għal subtitli 0406 10 30 sa 0406 10 80, tielet paragrafu.
- 3506 Kolol ippreparati u sustanzi ppreparati oħrajn li jwahhlu, li mhumiex speċifikati jew inklużi band'oħra; prodotti tajbin għal użu bhala kolol jew sustanzi li jwahhlu, ipprezentati għal bejgħ bl-imnut bhala kolol jew sustanzi li jwahhlu, mhux itqal minn piż nett ta' 1 kg**
- 3506 10 00 Prodotti tajbin għal użu bhala kolol jew sustanzi li jwahhlu, ipprezentati għal bejgħ bl-imnut bhala kolol jew sustanzi li jwahhlu, li ma jaqbūx il-piż nett ta' 1 kg**
 Ara n-Noti ta' Spjega SA għal titlu 3506, l-ewwel paragrafu, (A), li jikkoncerna l-prezentazzjoni ta' dawn il-prodotti.
- Dan is-subtitlu jinkludi kolla tal-metilċellulosa fi qxur jew biċċiet li jistgħu jkunu mdewbin filma biex jipproduċu sustanza li twahhal partikolarment tajba għal karta tal-hajt.

3506 99 00**Oħrajn**

Bħala zieda mal-prodotti msemmijin fin-Noti ta' Spjega SA għal titlu 3506, l-ewwel paragrafu, (B), (1) sa (3), dan is-subtitlu jinkludi kolol bbażati fuq hażiż, pasta tal-qamh u gloj ibbażat fuq *agar-agar*.

3507**Enżimi; enżimi preparati li mhumiex speċifikati jew inkluzi band'ohra****3507 90 90****Oħrajn**

Bħala zieda mal-prodotti msemmijin fin-Noti ta' Spjega SA għal titlu 3507 (hlief renett u koncentratu tiegħu, lipasi tal-lipoproteina u proteasi alkalini ta' *Aspergillus*), dan is-subtitlu jinkludi *penicillinase*, *asparaginase* u *kallidinogenase* (INN) (*kallikrein*).

KAPITLU 36

**SPLUSSIVI; PRODOTTI PIROTEKNIĊI; SULFARINI; LIGI PIROFORIĊI; ĊERTI
PREPARAZZJONIJIET KOMBUSTIBBLI**

- 3603 00** Fjusijiet tas-sigurta'; fjusijiet detonaturi; kaps tad-daqqa (*percussion*) jew detonaturi; apparati li jqabdbu (*igniters*); detonaturi ta' l-elettriku
- 3603 00 10** Fjusijiet tas-sigurta'; fjusijiet detonaturi
Dan is-subtitlu jkopri biss il-prodotti deskritti fin-Noti ta' Spjega SA għal titlu 3603, tieni paragrafu, (A).
- 3604** Ġigġifogu, murtali tas-sinjali, rokits għax-xita, sinjali għaċ-ċpar u oġġetti oħrajn pirotekniċi
- 3604 10 00** Ġigġifogu
Ara n-Noti ta' Spjega SA għal titlu 3604, l-ewwel paragrafu, (1), (a).
- 3604 90 00** Oħrajn
Bħala zieda mal-prodotti msemmijin fin-Noti ta' Spjega SA għal titlu 3604, l-ewwel paragrafu, (1), (b), u (2), u tieni paragrafu, dan is-subtitlu jinkludi *amorces* li jintużaw flampji tas-sigurta', intiżi li jiżvelaw il-preżenza ta' *fredamp* f'galleriji tal-mini. Dawn l-*amorces* huma rranġati fuq strippi rqaq ta' tessut madwar 4 mm f'wisa' u madwar 35 ċm ftul. Kull strippa ġeneralment iġġor madwar 30 *amorces* u tkun is-soltu mdawra f'romblu.

KAPITLU 37

OĠĠETTI FOTOGRAFIĊI JEW ĊINEMATOGRAFIĊI

- 3702** **Film fotografiku f'rombli, sensitizzat, mhux mehud, ta' kwalunkwe materjal hliet karta, kartonċin jew tessuti; film f'rombli għal stampar fil-pront, sensitizzat, mhux mehud**
- 3702 32 10** **Mikrofilm; film għall-arti grafiċi**
Mikrofilm ta' dan is-subtitlu s-soltu m'huwiex differenti minn film ċinematografiku iżda jintuża għall-riproduzzjoni frejm wara frejm ta' dokumenti. Dan jintuża ukoll għar-riproduzzjoni ta' listi ta' programm tal-kompjuter, fejn dan huwa identifikat mill-ittri COM. Mikrofilm is-soltu jkun magħmul f'wisgħat ta' 8 mm, 16 mm u 35 mm u f'tulijiet ta' madwar 30 m, 61 m, 122 m u 305 m.
Film għall-arti grafika tintuża fl-industrija ta' l-ipprintjar għar-riproduzzjoni fotomekkanika ta' materjal ta' stampi u ta' kliem (eż., fotolitografija, eljogravur, riproduzzjoni ta' fotostat).
- 3702 96 10** **Mikrofilm; film għall-arti grafiċi**
Ara n-Noti ta' Spjega għal subtitlu 3702 32 10.
- 3702 97 10** **Mikrofilm; film għall-arti grafiċi**
Ara n-Noti ta' Spjega għal subtitlu 3702 32 10.
- 3705** **Pjanċi u film fotografici, mehudin u żviluppati, hliet film ċinematografiku**
- 3705 90 10** **Mikrofilms**
Dan is-subtitlu jkopri riproduzzjonijiet, f'forom ridotti, ta' dokumenti (eż., karti ta' negozju, dokumenti ta' l-arkivji, tpingijiet industrijali); miksubin permezz ta' proċess fotografiku.
Mikrofilm huwa film fuq iċ-ċatt (*microfiches*) jew f'rombli li jikkonsistu f'serje ta' stampi żgħar. *Microfiches* jibqgħu klassifikati f'dan is-subtitlu anki jekk fremjati.
Dan is-subtitlu ma jkoprix mikrokopji fuq karta fotografika, esposta u żviluppata (fil-forom ta' mikrobiljetti, kotba, eċċ.) li jaqgħu f'subtitlu 4911 91 00.
- 3706** **Film ċinematografiku, mehud u żviluppat, b'kolonna sonora inkorporata jew mingħajrha jew magħmulin biss minn kolonna sonora**
Dan it-titlu jkopri, bhala films bil-hoss, dawk biss li fihom kemm stampi viżwali kif ukoll kolonna sonora (*soundtrack*) fuq l-istess bend. Fil-każ ta' films bil-hoss f'żewġ bends, kemm jekk preżentati flimkien jew le, kull bend hija klassifikata fis-subtitlu xieraq tagħha., jgħifieri, stokk ta' film li jikkonsisti biss f'kolonna sonorahuwa klassifikat f'subtitlu 3706 10 20 jew f'subtitlu 3706 90 52 skond il-wisa' tiegħu, filwaqt li stokk ta' film li fih l-istampi viżwali jaqgħu f'wiehed jew iżjed mis-subtitli preżenti jew f'subtitli 3706 90 91 jew 3706 90 99 (applikazzjoni ta' Nota Addizzjonali 1 għal dan il-kapitlu).

3706 10 20

Magħmulin biss minn kolonna sonora; negattivi; pożittivi intermedji

Dan is-subtitlu jinkludi:

1. negattivi oriġinali ta' films;
2. films pożittivi intermedji pprintjati min-negattivi oriġinali: fil-proċess ta' iswed u abjad huma magħrufin bhala "pożittivi dduplikati", "pożittivi marun", "pożittivi ta' lewn vjola", "pożittivi master", "masterprints", "masterprints fini", "masterprints ta' lewn aħmar", jew "pożittivi dduplikati", filwaqt li fil-proċess tal-kulur huma magħrufin bhala "pożittivi dduplikati", "interpożittivi" jew "pożittivi intermedji"; dawn huma magħmulin fuq bażi li hija daqxejn sfumata fil-vjola jew fil-marun, jew fuq bażi mhux sfumata; dawn il-films m'humiex normalment użati għal projezzjoni iżda huma intiżi biex isiru doppji ta' negattivi oriġinali. Madanakollu dawn jistgħu jintużaw f'eċċezzjonijiet għal harsien, għal xogħol ta' editjar jew post-sinkronizzazzjoni ta' film.

Ukoll klassifikati bhala pożittivi intermedju huma t-tliet separazzjonijiet suwed u bojod pożittivi magħmulin permezz ta' filtri (blu, hodor u homor) min-negattivi tal-kulur oriġinali u użati biex jinkisbu, permezz ta' filtri simili, internegattiva kkulurita intiża għall-ippintjar ta' kopji pożittivi.

3. doppji ta' negattivi pprintjati minn films pożittivi intermedji u intiżi għal ippintjar ta' kopji pożittivi; huma magħrufin bhala "negattivi dduplikati" fi proċess iswed u abjad u "internegattivi" fi proċess tal-kulur⁽¹⁾;
4. internegattivi reversibbli li, fi proċessar bil-kulur huma miksubin direttament permezz ta' l-inverżjoni tan-negattiva oriġinali u li minnha għandhom ikunu printjati kopji intiżi għal esibizzjoni;
5. "films matrici" (homor, hodor, blu) li, fi proċess bil-kulur, huma miksubin minn negattivi u li minnha għandhom ikunu printjati kopji.

Fejn huma ta' wisa' ta' 35 mm jew aktar, dawn il-films kollha – bl-eċċezzjoni ta' "films matrici" – is-soltu għandhom it-toqob tipiċi għal negattivi (forma ta' barmil).

Dan jaġġmilha possibli li ssir distinzjoni bejn films pożittivi intermedji bil-parti ta' wara mhux sfumata minn films pożittivi intiżi għal projezzjoni li għandhom toqob tipiċi ta' pożittivi.

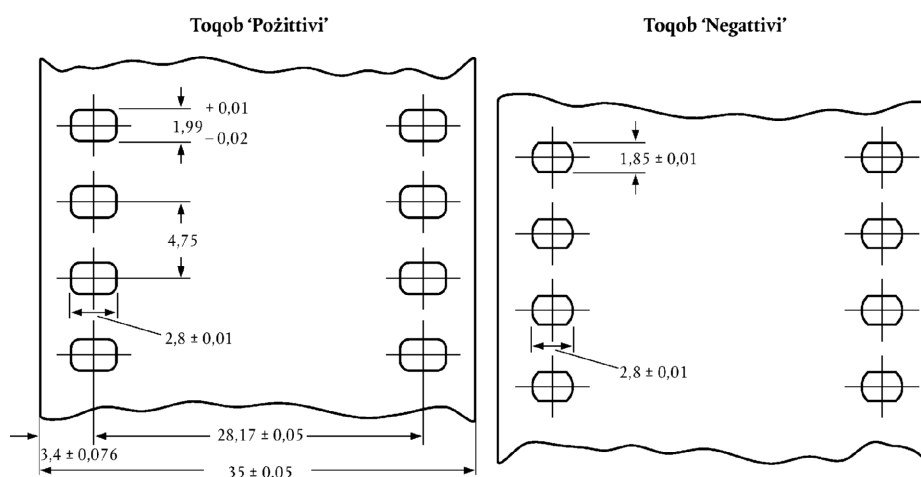

Madanakollu, għandu jkun innutat li films minn ċertu pajjiżi (l-USSR ta' qabel partikolarment) juru tip uniku ta' toqob (Dubray-Howell) li huma simili hafna għal toqob pożittivi normali u li jinsabu f'films negattivi oriġinali, f'pożittivi u negattivi intermedji kif ukoll f'kopji pożittivi intiżi għal wiri jew projezzjoni.

"Films matrici" għandhom toqob tipiċi ta' pożittivi iżda jistgħu jintgħarfu mill-hxuna tagħhom (kwazi d-doppju ta' dawg tal-pożittivi), mill-kulur marun dominanti tagħhom u d-daqsxejn *relief* ta' l-istampi.

⁽¹⁾ Termini korrispondenti: – Negattivi dupe: contretypage négatif (Franciż) – Dup Negativ (Ġermaniż) – controtipi negativi (Taljan) – duplicaat – negatief (Olandiż). – Negattivi intermedji, internegattivi: internégatif (Franciż) – Zwischennegativ (Ġermani) – internegativi (Taljan) – internegatief (Olandiż).

3706 10 99

Pożittivi oħrajn

Dan is-subtitlu jkopri films intiżi għal projezzjoni.

Films pożittivi b'żewġ bends ta' stampi jew aktar għandhom ikunu klassifikati u aċċessati għal hteġa skond il-wisa' u t-tul tal-film wara l-qsim, jiġifieri, il-wisa' u t-tul tal-film kif dan ser ikun projettat.

Per eżempju, film b'wisa' ta' 35 mm (erba' bends ta' 8 mm qtugħ mirqum) u tul ta' 100 m għandu jitqies bhala film 8 mm ta' 400 m tul.

Eżempji ta' films b'hafna bands ta' stampi

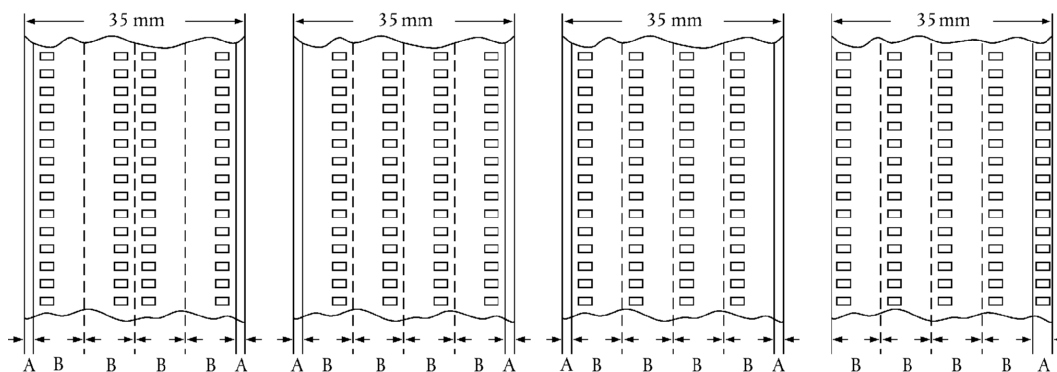

A = Qtugħ.

B = Films 8 mm wara l-qtugħ.

3706 90 52

Magħmulin biss minn kolonna sonora; negattivi; pożittivi intermedji; films t'ahbarijiet (newsreels)

Ara n-Noti ta' Spjega għal subtitlu 3706 10 20.

Għad-definizzjoni tat-terminu "films t'ahbarijiet (newsreels)", ara Nota Addizzjonali 2 għal dan il-kapitlu.

3706 90 91

u

3706 90 99

Oħrajn, ta' wisa'

Ara n-Noti ta' Spjega għal subtitlu 3706 10 99.

KAPITLU 38

DIVERSI PRODOTTI KIMIĊI

- 3801** **Grafita artifiċjali; grafita kollojdali jew semi-kollojdali; preparazzjonijiet ibbażati fuq grafita jew karbonju ieħor f'forma ta' pasti, blokki, pjanci jew semi-manifatturi oħrajn**
- 3801 10 00** **Grafita artifiċjali**
Ara n-Noti ta' Spjega SA għal titlu 3801, (1).
- 3801 20 10** **Grafita kollojdali jew semi-kollojdali**
u
3801 20 90 Ara n-Noti ta' Spjega SA għal titlu 3801, (2).
- 3801 20 90** **Oħrajn**
Dan is-subtitlu jkopri grafita kollojdali f'sospensjoni bl-ilma jew f'sospensjonijiet oħrajn mhux biz-zejt.
- 3801 30 00** **Pasti karbonaċej għall-elettrodi u pasti simili għall-kisi tal-fran**
Ara n-Noti ta' Spjega SA għal titlu 3801, (3), (b).
- 3802** **Karbonju attiv; prodotti minerali naturali attivati; iswed ta' animali, inkluż iswed maħruq ta' animali**
- 3802 10 00** **Karbonju attiv**
Karbonju attiv ta' dan is-subtitlu għandu numru ta' jonju ta' 300 jew aktar (milligrammi ta' jonju assorbiti għal kull gramm ta' karbonju), kif stipulat mill-metodu ASTM D 4607-86.
- 3802 90 00** **Oħrajn**
Generalment, dijatomit attiv ta' dan is-subtitlu, magħmul ġir b'agenti li jgħaqqdu bħal kloridu tas-sodju jew karbonat tas-sodju (ara n-Noti ta' Spjega SA għal titlu 3802, parti (A), tielet paragrafu, (b), (1), għandu l-karatteristiċi li ġejjin:
— huwa abjad u jibqa' abjad wara li jgħaddi għal aktar formazzjoni f'gir;
— il-pH tiegħu bħala 10 % sospensjoni fl-ilma hija madwar 7,5 u 10,5;
— it-telf mal-qbid f' 900 °C huwa inqas minn 0,5 %;
— il-kontenut ta' sodju espress bħala Na₂O huwa oġġla minn 1,5 %.
- Dan is-subtitlu jkopri bentoniti attivati li jikkorrispondu mad-deskrizzjoni ta' art attivata (ara n-Noti ta' Spjega SA għal titlu 3802, parti (A), tielet paragrafu, (b) (3). Bentoniti attivati li jaqgħu f'dan is-subtitlu huma differenti minn bentoniti li jseħhu fin-natura li jaqgħu f'subtitlu 2508 10 00 b'pH ta' generalment inqas minn 6 (aċti bentoniti), jew oġġla minn 9,5 (għal sospensjoni fl-ilma u wara li tkun qagħdet għal siegħa) b'kontenut ta' karbonat tas-sodju li jaqbeż 2 % jew kontenut aggregat ta' sodju u kalcju li jistgħu jinbidlu li jaqbeż 80 meq/100 g (bentoniti tas-sodju attivati).
- Bentoniti organofiliċi miksubin biz-zieda ta', pereżempju stearylamina, huma generalment koperti mis-subtitlu 3824 90 96.
- Bentoniti naturali sempliċement imħalltin ma' kwantitajiet żgħar ta' karbonat tas-sodju huma koperti minn subtitlu 3824 90 96.

- 3805** **Terpentina tal-gomma, għuda jew sulfat u żjut ohrajn terpeniċi magħmulin mid-distillar jew trattament iehor ta' għuda konifera; dipentina mhux raffinata; terpentina tas-sulfit u para-ċimin ohrajn mhux raffinati; żejt ta' l-arżnu li fih alfa-terpineol bhala l-kostitwent prinċipali**
- 3805 10 10** **Terpentina tal-gomma**
Dan is-subtitlu jkopri biss il-prodott miksub esklussivament u direttament mid-distillazzjoni (permezz ta' estrazzjoni ta' fwar) ta' l-oleoreżini miksubin minn siġar koniferi li qed jikbru.
- 3805 10 30** **Terpentina ta' l-għuda**
Dan is-subtitlu jkopri l-prodott imsemmi fin-Noti ta' Spjega SA għal titlu 3805, tieni paragrafu, (2), (a).
- 3805 10 90** **Terpentina tas-sulfat**
Dan is-subtitlu jkopri l-prodott imsemmi fin-Noti ta' Spjega SA għal titlu 3805, tieni paragrafu, (2), (b).
- 3805 90 10** **Żejt ta' l-arżnu**
Dan is-subtitlu jkopri l-prodott imsemmi fin-Noti ta' Spjega SA għal titlu 3805, tieni paragrafu, (2), (b).
- 3805 90 90** **Ohrajn**
Dan is-subtitlu jinkludi terpentina li minnha l- *beta-pinene* kien kważi mnehhi kollu permezz ta' distillazzjoni frazzjonali u segwit b'tahlit ma' frazzjonijiet ohrajn. Dan il-prodott huwa nnegozjat taħt id-deskrizzjoni "spirti rikostitwiti ta' terpentina".
- 3806** **Aċti tar-rożin u tar-raża, u derivattivi tagħhom; spirtu tar-rożin u żjut tar-rożin; run gums**
- 3806 10 00** **Aċti tar-rożin u tar-raża**
Ara n-Noti ta' Spjega SA għal titlu 3806, parti (A).
- 3806 20 00** **Melħ tar-rożin, ta' aċti tar-raża jew ta' derivattivi tar-rożin jew aċti tar-raża, hlief melħ ta' addutti (adducts) ta' rożin**
Ara n-Noti ta' Spjega SA għal titlu 3806, parti (B).
- 3806 30 00** **Gomom esteri**
Ara n-Noti ta' Spjega SA għal titlu 3806, parti (Ċ).
- 3806 90 00** **Ohrajn**
Dan is-subtitlu jinkludi:
1. derivattivi ta' aċti tar-rożin imsemmin fin-Noti ta' Spjega SA għal titlu 3806, parti (D), (I), kif ukoll rożin sproporzjonat (mhux mutat) fejn parti mill-aċtu tar-raża hija deidrogenata u parti hija idrogenata, amini tar-raża tekniċi (eż., deidroabjetilamina) u nitrili tar-raża tekniċi;
2. spirtu tar-rożin u ż-żjut tar-rożin imsemmin fin-Noti ta' Spjega SA għal titlu 3806, parti (D), (II);
3. gomom (*run gums*) msemmin fin-Noti ta' Spjega SA għal titlu 3806, parti (D), (III).
- 3807 00** **Qatran veġetali (wood tar); żjut ta' qatran veġetali; krejożot veġetali; nafta veġetali; żift veġetali; żift tal-birriera u preparazzjonijiet simili bbażati fuq rożin, aċti tar-raża jew fuq żift veġetali**
- 3807 00 10** **Qatran veġetali**
Ara n-Noti ta' Spjega SA għal titlu 3807, tieni paragrafu, (A), (1).
- 3807 00 90** **Ohrajn**
Dan is-subtitlu jkopri l-prodotti msemmin fin-Noti ta' Spjega SA għal titlu 3807, tieni paragrafu, (A), (2) u (3), u (B), (Ċ) u (D).

- 3808** **Insettiċidi, rodentiċidi, fuġiċidi, erbiċidi, prodotti kontra n-nebbieta u regolaturi tat-tkabbir tal-pjanti, disinfezzanti u prodotti simili, ipprezentati f'forom jew pakki għal bejgħ bl-immut jew bhala preparazzjonijiet jew oġġetti (per eżempju, strixxi, ftejjel u xemgħat itrattati bil-kubrit, u karti tad-dubbien)**
- 3808 91 10** **Insettiċidi**
sa
3808 91 90 Ara n-Noti ta' Spjega SA għal titlu 3808, (I), wara t-tliet asteriski.
- 3808 92 10** **Funġiċidi**
sa
3808 92 90 Ara n-Noti ta' Spjega SA għal titlu 3808, (II), wara t-tliet asteriski.
- 3808 92 10** **Preparazzjonijiet ibbażati fuq komposti tar-ram**
Dan is-subtitlu jinkludi:
1. Tahlita Bordeaux, magħmula minn sulfat tar-ram u ġir imhallat użat fl-agrikoltura bhala funġiċida;
 2. preparazzjonijiet magħmulin minn kloridu tar-ram bażiku u sulfat tar-ram bażiku, ossikloridu tar-ram, silikat tar-ram, aċetoarsenit tar-ram, ossidu(i) tar-ram, idrossidi tar-ram jew karbonat tar-ram, użat għall-istess għan;
 3. preparazzjonijiet ibbażati fuq naftalina tar-ram jew fosfat tar-ram użat biex jiproteġi tessut u injam kontra l-moffa;
 4. *chelates* ta' melh tar-ram organiku ma' sapun metalliku.
- Il-preparazzjonijiet ta' dan is-subtitlu jistgħu jiehdu l-forom ta' trabijiet, soluzzjonijiet jew pilloli, f'massa mtellgħin għal bejgħ fi hwienet, u jista' jkun fihom minbarra komposti tar-ram, sustanzi attivi żejda bħal komposti ta' žingu jew merkurju.
- 3808 93 90** **Regolaturi tat-tkabbir tal-pjanti**
Dan is-subtitlu jkopri sustanzi li, meta applikati ma' pjanti jbidel il-proċessi fisjoloġiċi f'direzzjoni mixtieqa. Huma applikati mal-pjanta kollha, ma' partijiet mill-pjanti jew mal-ħamrija.
L-azzjoni tagħhom tista' tinfluwenza, pereżempju:
- (a) tkabbir ġenerali;
 - (b) tul tal-pjanti (tawwil jew tqassir ta' friegħi);
 - (c) daqs u forma ta' tuberi;
 - (d) tul bejn in-nodi (titjib ta' resistenza għal *lodging*);
 - (e) fit-tisjir tal-frott u d-daqs ta' frott;
 - (f) livell ta' riservi tal-pjanta (proteini karboidrati, xaħmijiet);
 - (g) żmien li fih johorġu l-fjuri jew li fih isir il-frott;
 - (h) sterilita' tal-pjanta;
 - (ij) numru ta' fjuri femminili.
- Regolaturi tat-tkabbir tal-pjanti jaqgħu taħt erba' kategoriji prinċipali:
1. *auxins* li ma jaġixxux fuq il-formazzjoni ta' gheruq, tkabbir ta' friegħi u żvilupp ta' frott. L-iktar importanti huwa aċtu *indol-3-ylacetic*;
 2. gibberellini li jhegġu, partikolarment, tkabbir ta' blanzuni u tkabbir ta' fjuri. Huma kollha derivati minn aċtu gibberelliku;
 3. ċitokinini li jhegġu, partikolarment, qsim taċ-ċelloli u jittardjaw ix-xjuhija tal-pjanta. L-aktar magħrufin huma kinetina (6-furfurilaminopurina) u żeatina;
 4. sustanzi li jdewwmu t-tkabbir;
- Dan is-subtitlu ma jinkludix:
- (a) fertilizzanti;
 - (b) sustanzi li jtejbu l-ħamrija (*conditioners*);
 - (c) erbiċidi, kemm jekk selettivi jew le (subtitli 3808 93 11 sa 3808 93 27);
 - (d) prodotti kontra t-tnibbit (subtitlu 3808 93 30).

- 3808 94 10** **Disinfettanti**
sa
3808 94 90 Ara n-Noti ta' Spjega SA għal titlu 3808, (IV), wara t-tliet asteriski, l-ewwel tliet paragrafi.
- 3809** **Aġenti għall-irfinar, katalisti (carriers) biex iħaffu iż-żbigh jew l-iffissar ta' sustanzi taż-żbigh u prodotti oħrajn u preparazzjonijiet (per eżempju, sustanzi għat-twebbis u murdenti), ta' tip użati fl-industrija tat-tessuti, tal-karta, tal-ġilda jew bħalhom, li ma humiex speċifikati jew inklużi band'ohra**
- 3809 10 10** **B'baži ta' sustanzi amilaċeużi**
sa
3809 10 90 Bħala zieda mal-prodotti bbażati fuq lamtu u preparazzjonijiet deskritti fin-Noti ta' Spjega SA għal titlu 3809, tiolet paragrafu, (A), (1) u (11), u (B), (1) u (2), dawn is-subtitli jkopru tahlit ta' lamtu b'burax jew ma' karbossidmetilċellulosa (użata għat-twebbis ta' linen) u tahlit ta' lamtu solubbli u kaolina (użati fil-manifattura tal-karta).
- 3809 91 00** **Oħrajn**
sa
3809 93 00 Dawn is-subtitli jkopru l-prodotti u l-preparazzjonijiet deskritti fin-Noti ta' Spjega SA għal titlu 3809, tiolet paragrafu, (A), (B) u (Ċ), jekk sustanzi amilaċeużi ma jiffurmawx il-baži ta' dawn il-prodotti u preparazzjonijiet biss, b'mod partikulari:
1. kisi divers użat fl-industrija tat-tessut biex jagħmel id-drapp jiflah it-tikmix u ma jinxtorobx. Dawn jinkludu ureaformaldeide, melamina-formaldeide u gliossaldijurea, kondensati minn qabel, sakemm dawn m'għandhomx il-karatteristiċi jew ta' prodott ta' polikondensazzjoni skond it-tifsira ta' kapitlu 39 jew ta' komposti definiti kimikament (kapitlu 29). Barra dan, dawn is-subtitli jkopru komposti bl-ilma (eż., dimetilalurea, trimetilolmelamina) li magħhom tkun miżjuda fwieha biex tghatti r-riha ta' formaldeide kkawżata mid-dekompożizzjoni parzjali tal-prodott;
 2. kisi li, minbarra li jipproteġi t-tessut mill-ilma, jagħtihom rezistenza konsiderevoli għal żejt u hmieg filwaqt li jhalli l-arja tgħaddi minnhom;
 3. kisi kontra l-istatika, jiġifieri, preparazzjonijiet li jipprevenu l-akkumulazzjoni ta' elettricità' statika fil-fibri jew fid-drapp tat-tessut. Dawn huma ġeneralment preparazzjonijiet ffurmati minn polielettroliti li huma solubbli fl-ilma kondensati minn qabel li, wara trattament qasir f'temperatura moderata, huma kapaċi jiffurmaw fuq il-polikondensati retikulati tal-fibri li huma insolubbli biżżejjed biex jifilhu hasil jew hasil fix-xott repetut. Din il-kategorija tinkludi prodotti ffurmati permezz ta' poliamide linjari bażiku, li jdub fl-ilma, preparat minn aċtu dikarbossiliku (eż., adipiku, suċċiniku jew tereftaliku) b'poliamini li fihom wiehed jew iżjed gruppi amini sekondarji (eż., dietile-tramina, trietilenetetramina) u alkilant (kapaċi jirraġa l-poliamidi u b'hekk jagħmilhom insolubbli permezz ta' trattament xieraq taht shana) li jikkonsisti, pereżempju, f'dialidi partikolari (dijodji ta' glikol tal-polietilina ta' piż molekulari relattivament baxx, epikloroidrin, eċċ.);
 4. kisi li jiflah in-nar li jnaqqas il-flammabilità' ta' tessut u ġilda partikolarment. Dawn huma ġeneralment preparazzjonijiet ibbażati fuq melh ta' l-ammonju, aċtu boriku, paraffini klorinati, ossidu ta' l-antimonju, ossidu taż-żingu, ossidi metalliċi oħrajn u ċertu komposti organiċi ta' nitroġenu u/jew fosfru.
- 3811** **Preparazzjonijiet kontra l-iskossi (anti-knock), materjali għat-trażzin tas-sadid, materjali għat-trażzin tal-gomma, materjali li jghinu l-viskożità', preparazzjonijiet kontra s-sadid u addittivi ppreparati oħrajn, għal żjut minerali (inkluż gażolina) jew għal likwidi oħrajn użati għall-istess għanijiet bħal żjut minerali**
- 3811 11 10** **Ibbażati fuq komposti taċ-ċomb**
Dan is-subtitlu jkopri preparazzjonijiet li fihom ċomb-tetraetile huwa l-uniku kostitwent kontra l-innokkjar.
- 3811 11 90** **Oħrajn**
Dan is-subtitlu jinkludi preparazzjonijiet li fihom ċomb-tetrametile jew ċomb-etilmetile jew tahlita ta' ċomb-tetraetile u -tetrametile huma l-kostitwenti uniċi jew prinċipali kontra l-innokkjar.
- 3815** **Inizjaturi ta' reazzjoni, aċċeleraturi ta' reazzjoni u preparazzjonijiet katalitiċi, mhux speċifikati jew inklużi band'ohra**

3815 11 00
sa
3815 19 90

Katalisti mirfudin

Dawn huma katalisti ta' tip użat hafna li huma depożitati fuq rfid, ġeneralment permezz ta' thabbil, kopreċipitazzjoni jew tahlit. Dawn is-soltu jikkonsistu jew f'wiehed jew f'aktar sustanzi attivi depożitati fuq rfid jew ta' tahlitiet b'bażi ta' sustanzi attivi. Is-sustanzi attivi huma s-soltu metalli, ossidi tal-metalli jew komposti tal-metalli maqsumin b'mod fin hafna. Il-metalli l-izjed użati komunement huma dawk li jagħmlu parti minn grupp VIII tal-*periodic table* (speċjalment kobalt, nikel, palladju u platinum) u molibdeno, kromju, ram u żingu. L-irfid ġeneralment jikkonsisti f'alumina, ġell silika, *fossil meal*, kemm jekk attivat jew le, materjali taċ-ċeramika, eċċ.

Huma jintużaw fi proċessi industrijali għall-produzzjoni ta' komposti organiċi jew inorganiċi u firfinar ta' żejt minerali (eż., f'sintesi ta' l-ammonja, idroġenizzazzjoni ta' xahmijiet, idroġenizzazzjoni ta' olefini).

Din il-kategorija ta' katalisti tinkludi ukoll il-prodotti li ġejjin:

1. ċertu preparazzjonijiet, ibbażati fuq komposti ta' metalli ta' transizzjoni, li l-funzjoni tagħhom hija li tiffacilita l-ossiginazzjoni, u konsegwentement eliminazzjoni fil-forma ta' dijossidu tal-karbonju matul il-hruq, ta' residwi tal-karbonju (bhal f'kalदारuni jew burners);
2. katalisti ta' "post-kombustjoni" li huma intiżi li jkunu introdotti fis-sistema ta' l-egżost ta' vetturi bil-mutur sabiex inaqqsu l-effett ta' polluzzjoni tal-gassijiet ta' l-egżost billi jikkonvertu l-monossidu tal-karbonju f'dijossidu tal-karbonju u billi jbiddu prodotti tossiċi oħrajn (eż., komposti eterocikliċi) li jirriżultaw mill-hruq ta' petrol.

3815 90 10
u
3815 90 90

Oħrajn

Dawn is-subtitli jkopru tahlitiet ibbażati fuq komposti li n-natura u l-proporzjonijiet tagħhom ivarjaw skond ir-reazzjoni kimika li għandha tkun katalizzata. Dawn jintużaw ta' spiss fil-manifattura ta' plastiks, spiss taht l-isem ta' inizjaturi, aġenti li jittrasferixxu, terminaturi jew telomeri, u aġenti li jqassmu (jew *cross-linking*).

Dawn jinkludu dawn li ġejjin:

1. katalisti "radikali"

Dawn huma preparazzjonijiet, bbażati fuq sustanzi organiċi, li jiddekomponu bil-mod taht kundizzjonijiet ta' reazzjoni u jipproduċu frammenti li, billi jahbtu mal-monomeri tal-bidu, jiffavorixxu l-istabbiliment ta' rabta u l-formazzjoni ta' radikali ġodda hielsa li huma kapaċi jirrepetu l-proċess u jkabbru l-katina.

Fost dawn hemm:

- (a) preparazzjonijiet ibbażati fuq perossidi organiċi tat-tipi R-O-O-R' (soluzzjonijiet organiċi ta' perossidi bhal acetil u perossidi tad-dibenzojl). Matul ir-reazzjoni, radikali RO. u R'O. huma ffurmati u jaġixxu bħala attivaturi.
- (b) preparazzjonijiet, ibbażati fuq azo komposti (bhal asobisisobutironitrile), li jiddekomponi matul il-kors tar-reazzjonijiet, billi johorġu n-nitroġenu u jiffurmaw radikali hielsa;
- (ċ) preparazzjonijiet *redox* (eż., tahlita ta' perossidu tal-potassju u dodecilmekaptan) li fihom il-formazzjoni ta' radikali attivati huwa minhabba azzjoni *redox*.

2. katalisti joniċi

Dawn huma ġeneralment soluzzjonijiet organiċi ta' komposti li jiġġeneraw jonji li huma kapaċi jwāhħlu lilhom infushom mar-rabta doppja u jirriproduċu siti attivi fil-prodott li jirriżulta;

Huma jinkludu:

- (a) katalisti tip-ziegler għall-produzzjoni ta' poliolefini (eż., tahlita ta' titanju u trietilaluminju);
- (b) katalisti tip-ziegler-natta (sterjokatalisti, katalisti li jorjentaw), tahlita bħal din ta' triklorit tat-titanju u trialkilaluminju, għall-preparazzjoni ta' polipropilene isotattiku u kopolimeri blokko etile-olefini;
- (ċ) katalisti għall-preparazzjoni ta' poliuretani (eż., tahlita ta' trietilenedijamina u komposti tal-landa);
- (d) katalisti għall-preparazzjoni ta' amino-plastiks (eż., aċtu fosforiku f'solvent organiku);

3. katalisti għal reazzjonijiet ta' polikondensazzjoni

Dawn huma preparazzjonijiet ibbażati fuq komposti varji (eż., tahlita ta' acetat tal-kalcju, triossidu ta' l-antimonju, alkoħolati tat-titanju, eċċ.).

3821 00 00

Mezzi mhejjija għall- kultura għall-iżvilupp jew il-manutenzjoni ta' mikro-organizmi (inkluzi virus u dawk simili) jew taċ-ċelluli tal-pjanti, tal-bnedmin jew ta' l-annimali

Dan it-titlu ma jkoprix bajd kemm jekk fertilizzat jew le li, għalkemm ċertifikat li minn grupp hielsa minn patoġeni, ma kinux preparati għall-kultura ta' mikro-organizmi (titlu 0407 jew 0408).

- 3823** **Aċti xahmin monokarboksiliċi industrijali; zjut aċidużi minn raffinar; alkoholi xahmin industrijali**
- 3823 11 00** **Aċtu steariku**
Għall-ghanijiet ta' dan is-subtitlu, aċtu steariku jfisser taħlit ta' aċti xahmin li huma solidi f'temperatura normali u li għandhom kontenut ta' aċtu steariku pur ta' 30 % jew aktar iżda inqas minn 90 %, kalkolati fuq il-piż tal-prodott xott.
Prodotti ta' dan it-tip li għandhom kontenut ta' aċtu steariku ta' 90 % mill-piż jew aktar jaqgħu f'subtitlu 2915 70 50.
- 3823 12 00** **Aċtu olejku**
Għall-ghanijiet ta' dan is-subtitlu, aċtu olejku jfisser taħlit ta' aċti xahmin li huma likwidi f'temperatura normali u li għandhom kontenut ta' aċtu olejku pur ta' 70 % jew aktar iżda inqas minn 85 %, kalkolat fuq il-piż tal-prodott niexef.
Prodotti li għandhom kontenut ta' aċtu olejku ta' 85 % mill-piż jew aktar jaqgħu f'subtitlu 2916 15 00.
- 3823 13 00** **Aċti xahmin ta' tall oil**
Ara n-Noti ta' Spjega SA għal titlu 3823, parti (A), tieni paragrafu, (3).
Prodotti ta' dan it-tip li fihom mill-piż inqas minn 90 % ta' aċti xahmin jaqgħu f'titlu 3803 00.
- 3823 70 00** **Alkoholi xahmin industrijali**
Ara n-Noti ta' Spjega SA għal titlu 3823, parti (B).
Dan is-subtitlu jkopri biss alkoholi xahmin industrijali (taħlitiet ta' alkoholi aċiklici) fejn fl-ebda wiehed minnhom l-komponenti ta' l-alkohol ma jaqgħu 90 % jew aktar mill-piż tal-prodott xott.
Prodotti ta' dan it-tip fejn wiehed mill-komponenti ta' l-alkoholi xahmin jaqgħu 90 % mill-piż jew aktar ġeneralment jaqgħu f'titlu 2905.
- 3824** **Materjali li jgħaqqdu ppreparati għal forom jew ċentri ta' funderija; prodotti u preparazzjonijiet kimiċi ta' l-industriji kimiċi jew li għandhom x'jaqsmu magħhom (inklużi dawk li jikkonsistu f'taħlitiet ta' prodotti naturali), mhux speċifikati jew inklużi band' ohra**
- 3824 10 00** **Materjali li jgħaqqdu ppreparati għal forom jew ċentri ta' funderija**
Ara n-Noti ta' Spjega SA għal titlu 3824, parti (A).
- 3824 30 00** **Karburi ta' metall mhux magħqudin imhalltin flimkien jew ma' sustanzi metalliċi li jgħaqqdu**
Dan is-subtitlu jkopri trabijiet lesti biex ikunu maqlubin għal "metalli iebsin" permezz ta' tghaqqid ta' trab. Huma magħmulin minn taħlitiet ta' karburi tal-metalli differenti (karburi ta' tungstenu, titanju, tantalju u njobju), b'sustanza li tghaqqad metallika jew minghajrha (trab tal-kobalt jew tan-nikil), u spiss ikun fihom kwantitajiet żgħira ta' xemgħa paraffina (madwar 0,5 % mill-piż). Anki taħlita sempliċi ta' wiehed mill-karburi msemmijin hawn fuq b'sustanza li tghaqqad metallika taq' f'dan is-subtitlu, filwaqt li kull wiehed minn dawn il-karburi, mehud separatament, jaq' f'titlu 2849.
- 3824 40 00** **Addittivi ppreparati għal simenti, taħlit ta' ġir jew siment, ramel u ilma jew konkos**
Ara n-Noti ta' Spjega SA għal titlu 3824, parti (B), sitt paragrafu, (3).
- 3824 50 10** **Konkos lest biex jiferra'**
Dan is-subtitlu jinkludi konkos li miegħu kien għa mizjud ilma. Dan huwa s-soltu trasportat fi trakkijiet li jhalltu l-konkos.
- 3824 50 90** **Ohrajn**
Dan is-subtitlu jinkludi:
1. konkos li għadu mhux imhallat ma' ilma;
2. mortar.

3824 60 11
sa
3824 60 99

Sorbitol hlief dak ta' subtitlu 2905 44

Dawn is-subtitli jinkludu l-varjetajiet "li ma jistgħux isiru kristalli" ta' sorbitol (*D-glucitol*), li huma ġeneralment miksubin minn ġulepp tal-glukows li fih proporzjon ta' oligosakkaridi oħrajn permezz ta' idroġenizzazzjoni taħt pressa għolja. Il-kontenut ta' sorbitol tagħhom (*D-glucitol*) jvarja, minn 60 % għal 80 % mill-materjal xott, il-bqija tal-kostitwenti huma essenzjalment parti polialkoholi idroġenati u oligosakkaridi. Għal din ir-raġuni, it-tendenza ta' sorbitol (*D-glucitol*) li jikkristallizza hija mnaqqsa hafna (għalhekk it-titlu użat: sorbitol li ma jistax isir kristalli (*D-glucitol*)).

Sorbitol li jilhaq il-htigijiet ta' Nota 1 għal kapitlu 29 huwa klassifikat f'subtitli 2905 44 11 sa 2905 44 99.

3824 71 00
sa
3824 79 00

Tahlitiet li fihom derivattivi aloġenati tal-metanu, etanu jew propanu

Ara n-Noti ta' Spjega SA għal subtitli 3824 71 sa 3824 79.

3824 90 10

Sulfonati ta' żejt minerali (*petroleum*), hlief sulfonati ta' żejt minerali (*petroleum*) ta' metalli alkali, ta' ammonju jew ta' etanolamini; aċti sulfoniċi tiofenati ta' żjut miksubin minn minerali bituminużi, u l-melħ tagħhom

Dan is-subtitlu jinkludi:

1. sulfonati ta' żejt minerali ta' kalċju jew barju, li ġeneralment għandhom kontenut ta' żejt minerali ta' 55 sa 70 % mill-piż. Huma jintużaw hafna fil-manifattura ta' addittivi għal żjut minerali;
2. aċti sulfoniċi tiofenati ta' żjut miksubin minn minerali bituminużi, preparati permezz tad-distillazzjoni xotta ta' ċertu blat bituminuż segwita minn trattament b'aċtu sulfuriku, intiżi għal użu fil-medicina u li għandhom kontenut ta' kubrit totali ġeneralment ikbar minn 9 % mill-piż, kif ukoll il-melħ tagħhom, partikolarment dak ta' kalċju.

3824 90 15

Sustanzi għal bdil ta' joni

Ara n-Noti ta' Spjega SA għal titlu 3824, parti (B), sitt paragrafu, (14).

Dan is-subtitlu jinkludi sustanzi għal bdil ta' joni fuq karbonju sulfonat, kif ukoll ċertu tipi ta' tafal sakemm dawn għadew minn trattamenti partikolari li jagħmilhom tajbin għal użu bhala sustanzi għal bdil ta' joni (prinċipalment katjonici); fost dawn hemm glawkonit, li jiehu l-forma ta' ġell ta' alumino-silikati miksub minn hamrija ramlja li ġejja mill-baħar. Din tintuża prinċipalment għat-trattib ta' ilma. Prodotti oħrajn użati għall-istess għanijiet huma bbażati fuq montmorillonit u kaolinit.

Dan is-subtitlu jinkludi ukoll sustanzi għal bdil ta' joni sintetiċi, bħal zeoliti artifiċjali u dawk ibbażati fuq ossidu ta' l-aluminju jew ġell silika.

Dan is-subtitlu ma jkoprix:

- (a) ġell silika pur (subtitlu 2811 22 00);
- (b) alumina pura, kemm jekk attivata jew le (subtitlu 2818 20 00 jew 2818 30 00);
- (c) zeoliti artifiċjali, mingħajr sustanzi li jgħaqqdu (subtitlu 2842 10 00), f'konformità ma' parti (B), (14) tan-Nota ta' Spjegazzjoni SA għal titlu 3824;
- (d) tafal attivati (subtitlu 3802 90 00).

3824 90 20

Sustanzi għat-tbattil ta' tubi vakwi

Dan is-subtitlu jkopri oġġetti magħrufin bhala "getters". Dawn huma maqsumin f' "flash getters" u "bulk getters".

L-ewwel kategorija huma volatilizzati fit-tubu matul il-manifattura tiegħu; huma jinkludu: prodotti magħmulin kemm minn barju u aluminju, manjesju, tantalu, torju, eċċ., fil-forma ta' wajer jew gerbub; komposizzjonijiet li jikkonsistu f'taħlita ta' karbonati ta' barju u stronzju fuq wajer tat-tantalu.

It-tieni kategorija huma sempliċiment imsaħnin iżda mhux volatilizzati u għandhom biss azzjoni ta' assorbiment mal-kuntatt. Huma ġeneralment magħmulin minn metalli puri (tantalu, tungsten, žirkonju, niobju, torikum) fil-forma ta' wajers, wejfers, eċċ., u ma jstgħux għalhekk ikunu klassifikati f'dan is-subtitlu.

3824 90 30

Aċti nafteniċi, il-melħ tagħhom ma jdubx fl-ilma u l-esteri tagħhom

Aċti nafteniċi huma tahlitiet ta' aċti aliciklici monokarbossilici rkuprati matul l-irfinar ta' żejt mhux raffinat ta' ċertu oriġni (prinċipalment mill-USSR ta' qabel).

Dan is-subtitlu jinkludi ukoll melħ li ma jdubx fl-ilma ta' aċti nafteniċi (eż., il-melħ ta' aluminju, barju, ċomb, kromju, kalċju, manjesju, kobalt, zingu) u l-esteri ta' dawk l-aċti.

- 3824 90 45** **Komposti kontra l-ġebbla u oħrajn simili**
Dan is-subtitlu jkopri prodotti msemmijin fin-Noti ta' Spjega SA għal titlu 3824, (B), sitt paragrafu, (15) u preparazzjonijiet li jdewbu depożiti tal-ġebbla.
- 3824 90 50** **Preparazzjonijiet għal kisi ta' metall b'elettrolisi**
Dan is-subtitlu jkopri, pereżempju, preparazzjonijiet speċjali għall-immetallizzar ta' banjijiet, polixxjar ta' banjijiet u prodotti għal elettrografija.
- 3824 90 55** **Tahlit ta' mono-, di- u tri-, esteri ta' aċti xahmin ta' glicerol (emulsjonanti għal xahmijiet)**
Ara n-Noti ta' Spjega SA għal titlu 3824, (B), sitt paragrafu, (11).
- 3824 90 65** **Prodotti awżiljari għal funderiji (hlief dawk ta' subtitlu 3824 10 00)**
Bhala zieda mal-prodotti msemmijin fin-Noti ta' Spjega SA għal titlu 3824, (B), sitt paragrafu, (6) u (43), dan is-subtitlu jinkludi wkoll:
1. preparazzjonijiet għal kisi ta' kaxex tal-qalba tal-funderija u pjanci tad-disinn, ibbażati fuq karbonat tal-kalcju, xemgħat u sustanza li tagħti l-kulur;
 2. preparazzjonijiet ibbażati fuq destrina u karbonat tas-sodju, intiżi għall-użu, wara emulsifikazzjoni, bhala kisjiet għal forom ta' xogħol ta' l-azzar;
 3. ramel miksi bi strat irqiq ta' raża sintetika, intiż għall-manifattura ta' kori tal-funderija;
 4. prodotti għat-tnehhija ta' gass minn azzar;
 5. sustanzi li jfirdu għal forom (għajr dawk li jaqgħu f'titlu 3403).
- 3824 90 70** **Preparazzjonijiet li jirreżistu n-nar, li jirreżistu l-ilma u preparazzjonijiet protettivi simili użati fl-industrija tal-bini**
Dan is-subtitlu jinkludi:
1. prodotti għal protezzjoni, kontra nar (pereżempju, ibbażat fuq komposti ta' l-ammonju li, taht l-influenza tas-shana, jintefhu u għalhekk jiffurmaw strat li jiżola għal taqsimiet ta' bini);
 2. prodotti (ġeneralment ibbażati fuq silikat) għal mili ta' l-esterjuri ta' bini bhala protezzjoni kontra l-ilma;
 3. prodotti miżjudin ma' konkos biex jipprevenu l-waqfien ta' ilma ta' l-art.

TAQSIMA VII

PLASTIKS U OĠĠETTI TAGHHOM; GOMMA U OĠĠETTI TAGHHA

KAPITLU 39

PLASTIKS U OĠĠETTI TAGHHOM

Nota 6 It-terminu "soluzzjonijiet" użat kemm f'din in-Nota u f'Nota 4 għal kapitlu 32 ma japplikax għal soluzzjonijiet kollojde.

I. FOROM PRIMARJI

Għad-definizzjoni tat-terminu "forom primarji" ara Nota 6 għal dan il kapitlu u n-Noti ta' Spjega Ġenerali SA għal dan il kapitlu, "Forom Primarji".

3901 Polimeri ta' etilene, f'forom primarji**3901 10 10 Polietilene bi gravita' speċifika inqas minn 0,94**

u
3901 10 90

Dawn is-subtitli jkopru biss omopolimeri ta' etilene, jiġifieri, polimeri li fihom etilene jagħmel 95 % jew aktar mill-piż tal-kontenut ta' polimeri totali.

Il-gravita' speċifika tal-polietilene għandha tkun determinata bl-użu ta' polimeru hieles minn addittivi.

Polietilene likwidu huwa kopert biss jekk jissodisfa l-kundizzjonijiet stipulati f'Nota 3 (a) għal dan il-kapitlu. Inkella, dan jaqa' f'subtitli 2710 12 11 sa 2710 19 99.

Xemgħat tal-polietilene huma klassifikati f'titlu 3404.

3901 20 10 Polietilene bi gravita' speċifika 0,94 jew aktar

u
3901 20 90

Ara n-Noti ta' Spjega għal subtitli 3901 10 10 u 3901 10 90.

3901 90 30 Ohrajn

u
3901 90 90

Skond Nota 4 u Nota ta' Subtitlu 1 għal dan il-kapitlu, dawn is-subtitli jkopru:

1. kopolimeri ta' etilene u monomeri hliet acetat vinil (eż., kopolimeri ta' etilene u propilene) u tahlit ta' polimeri ta' komposizzjoni simili fejn etilene huwa l-komonomeru predominanti;
2. polietilene modifikat kimikament kif stipulat f'Nota 5 għal dan il-kapitlu (eż., polietilene klorinat u polietilene klorosulfonat).

3902 Polimeri ta' propilene jew olefini ohrajn, f'forom primarji**3902 10 00 Polipropilene**

In-Noti ta' Spjega għal subtitli 3901 10 10 u 3901 10 90, l-ewwel paragrafu, japplikaw, *mutatis mutandis*.

Dan is-subtitlu ma jkoprix polipropilene likwidu li m'huwiex konformi ma' Nota 3 (a) għal dan il-kapitlu (eż., tripropilene jew tetrapropilene) (subtitli 2710 12 11 sa 2710 19 99).

3902 20 00 Poliisobutilene

Dan is-subtitlu jkopri l-prodotti msemmijin fin-Noti ta' Spjega SA għal titlu 3902, tielet u raba' paragrafi.

Dan is-subtitlu ma jkoprix poliisobutilene likwidu li m'huwiex konformi ma' Nota 3 (a) għal dan il-kapitlu (eż., triisobutilene) (subtitli 2710 12 11 sa 2710 19 99).

3902 30 00 Kopolimeri ta' propilene

Dan is-subtitlu jinkludi kopolimer jew tahlita ta' polimeri li jikkonsisti f' 45 % etilene, 35 % propilene u 20 % isobutilene, mill-piż, minhabba li l-propilene u l-isobutilene, li l-polimeri tagħhom jaqgħu f'titlu 3902, jagħmlu 55 % tal-kopolimer u, meħudin bhala haġa wahda, huma jippredominaw fuq l-etilene. Barra dan, huwa l-propilene, li l-kopolimeri tiegħu huma msemmijin b'mod ċar f'dan l-istant, li huma l-monomeru predominanti fuq l-isobutilene (applikazzjoni ta' Nota 4 u ta' Nota ta' Subtitlu 1 għal dan il-kapitlu).

Jekk fl-eżempju mghoti l-perċentwali ta' propilene u isobutilene jinqalbu, il-kopolimer imsemmi jaqa' f'subtitli 3902 90 10 sa 3902 90 90.

- 3902 90 10**
sa
3902 90 90
- Oħrajn**
- Dawn is-subtitli jinkludu prodotti magħrufin kummerċjalment bħala poli(alfa-olefini), ġeneralment miksubin permezz ta' polimerizzazzjoni hafifa ta' dek-1-ene, segwita b'idroġenizzazzjoni tal-prodott iffurmat u separazzjoni permezz ta' distillazzjoni tal-frazzjonijiet għonja f' C₂₀-, C₃₀-, C₄₀-, u C₅₀- idrokarbonji. Dawn il-frazzjonijiet huma mhalltin biex jiffurmaw it-tipi differenti ta' poli(alfa-olefini) kummerċjali.
- Dawn huma likwidi li mhux neċessarjament jissodisfaw il-kriterji stipulati f'Nota 3 (ċ) għal dan il-kapitlu iżda li jaqblu mal-provvedimenti ta' Nota 3 (a) għall-istess kapitlu u li jintużaw bħala sostituti għal żjut minerali fil-preparazzjoni ta' żjut lubrikanti sintetiċi u semi-sintetiċi li jagħtu lil prodotti bħal dawn numru ta' viskożita' oghla, punt li fih jiferrgħu aktar baxx, stabilita' termali ahjar, *flash-point* oghla u inqas volatilita'.
- 3903**
- Polimeri ta' stirene, f'forom primarji**
- Dan it-titlu ma jkoprix poliesteri stirenati (titlu 3907).
- 3903 11 00**
u
3903 19 00
- Polistirene**
- In-Noti ta' Spjega għal subtitli 3901 10 10 u 3901 10 90, l-ewwel paragrafu, japplikaw, *mutatis mutandis*.
- 3904**
- Polimeri ta' klorju tal-vinil jew ta' olefini aloġenati oħrajn, f'forom primarji**
- Polimeru vinil huwa polimeru li l-monomeru tiegħu juri l-formula:
- $$\text{CH}_2 = \text{C} \begin{array}{l} \diagup \text{H} \\ \diagdown \text{X} \end{array}$$
- fejn ir-rabta C-X la hija karbonju-karbonju u lanqas rabta karbonju-idroġenu.
- 3904 10 00**
- Poli(klorur tal-vinil), mhux imħallat ma' xi sustanzi oħrajn**
- In-Noti ta' Spjega għal subtitli 3901 10 10 u 3901 10 90, l-ewwel paragrafu, japplikaw, *mutatis mutandis*.
- 3904 21 00**
u
3904 22 00
- Poli(klorur tal-vinil) oħrajn**
- In-Noti ta' Spjega għal subtitli 3901 10 10 u 3901 10 90, l-ewwel paragrafu, japplikaw, *mutatis mutandis*.
- 3904 30 00**
- Kopolimeri ta' aċetat ta' vinil-klorur ta' vinil**
- Dan is-subtitlu jkopri biss:
1. il-kopolimeri ta' klorur tal-vinil li fih il-klorur tal-vinil huwa l-monomeru predominanti;
 2. tahlit ta' poli(vinilklorur) u poli(vinilaċetat) fejn il-vinilklorur huwa l-monomeru predominanti.
- 3904 40 00**
- Kopolimeri oħrajn ta' klorur tal-vinil**
- Dan is-subtitlu jinkludi l-kopolimeri ta' klorur tal-vinil u etilene fejn il-klorur tal-vinil huwa l-komonomeru predominanti.
- 3904 61 00**
- Politerafluoroetilene**
- In-Noti ta' Spjega għal subtitli 3901 10 10 u 3901 10 90, l-ewwel paragrafu, japplikaw, *mutatis mutandis*.
- 3904 69 80**
- Oħrajn**
- Dan is-subtitlu jinkludi (klorotrifluoroetilene) u poli(vinilidene fluorju).
- 3906**
- Polimeri akriliċi f'forom primarji**
- 3906 10 00**
- Poli(metakrilat tal-metil)**
- In-Noti ta' Spjega għal subtitli 3901 10 10 u 3901 10 90, l-ewwel paragrafu, japplikaw, *mutatis mutandis*.

- 3906 90 90** **Oħrajn**
Dan is-subtitlu jinkludi poli(akrilonitrile).
Dan is-subtitlu ma jinkludix:
(a) polimeri akrilici li jiffurmaw sustanzi għal bdil ta' joni (titlu 3914 00 00);
(b) kopolimeri ta' akrilonitrile li jaqblu ma' Nota 4 għal kapitlu 40 (kapitlu 40).
- 3907** **Poliaċetali, raži oħrajn ta' polieteri u epossidi, f'forom primarji; polikarbonati, raži alkidi, esteri poliallilici u poliesteri oħrajn, f'forom primarji**
Għad-definizzjoni tal-prefiss "poli", fis-sens ta' dan it-titlu, ara Nota ta' Subtitlu 1 (a) (1) għal dan il-kapitlu.
- 3907 20 11** **Polieteri oħrajn**
sa
3907 20 99 Dawn is-subtitli jinkludu wkoll polieteri modifikati kimikament (hlief poliaċetali) (ara n-Noti ta' Spjega SA għal titlu 3907, (2)).
- 3907 40 00** **Polikarbonati**
Dan is-subtitlu jinkludi kopolimeri li fihom komponent iffurmat minn polikarbonat u komponent ffurmat minn poli(etilene tereftalat) jekk il-polikarbonat jippredomina (ara n-Noti ta' Spjega SA għas-subtitli ta' dan il-kapitlu, (B), (1), sitt paragrafu).
- 3907 60 20** **Poli(etilene tereftalat)**
u
3907 60 80 In-Noti ta' Spjega għal subtitli 3901 10 10 u 3901 10 90 japplikaw, *mutatis mutandis*.
Dawn is-subtitli jinkludu kopolimeri li fihom komponent magħmul minn polikarbonat u komponent ffurmat minn poli(etilene tereftalat) jekk il-poli(etilene tereftalat) jippredomina (ara n-Noti ta' Spjega SA għas-subtitli ta' dan il-kapitlu, (B), (1), sitt paragrafu).
- 3907 60 20** **B'numru ta' viskożità ta' 78 ml/g jew aktar**
Poli(etilene tereftalat) li għandu numru ta' viskożità ta' 78 ml/g jew aktar jintuża ġeneralment għall-produzzjoni ta' fliexken.
In-numru ta' viskożità jiġi kkalkulat skont l-iStandard ISO 1628-5, billi jintuża l-aċidu dikloroacetiku bhala solvent.
- 3908** **Poliamidi f'forom primarji**
- 3908 10 00** **Poliamide-6, -11, -12, -6,6, -6,9, -6,10 jew -6,12**
In-Noti ta' Spjega għal subtitli 3901 10 10 u 3901 10 90 japplikaw, *mutatis mutandis*.
- 3909** **Amino-raži, raži fenolici u poliuretani, f'forom primarji**
Għall-klassifikazzjoni ta' kopolimeri magħmulin minn monomeri ta' raża msemmijin f'dan it-titlu u għall-klassifikazzjoni tat-tahlit tagħhom ara Nota 4 għal dan il-kapitlu.
- 3911** **Raži ta' żejt minerali (petroleum), raži coumarone-indene, politerpini, polisulfidi, polisulfoni u prodotti oħrajn speċifikati f'nota 3 għal dan il-kapitlu, li mhumiex speċifikati jew inkluzi band' oħra, f'forom primarji**
- 3911 10 00** **Raži ta' żejt minerali (petroleum), raži coumarone, indene jew coumarone-indene u politerpini**
Il-politerpeni ta' dan is-subtitlu huma ristretti għal polimeri u tahlitiet ta' polimeri fejn wiehed jew iktar monomeri terpeni jaġhmlu 95 % jew aktar mill-piż tal-kontenut ta' polimeri totali.
- 3911 90 11** **Prodotti polimerizzati ta' kondensazzjoni jew riarranġament modifikati kimikament jew le**
sa
3911 90 19 Dawn is-subtitli jinkludu l-prodotti msemmijin fin-Noti ta' Spjega SA għal titlu 3911, l-ewwel paragrafu, (2) sa (5).
- 3912** **Ċelluloża u d-derivattivi kimiċi tagħha, li mhumiex speċifikati jew inkluzi band' oħra, f'forom primarji**
- 3912 11 00** **Aċetati ta' ċelluloża**
u
3912 12 00 Ara n-Noti ta' Spjega SA għal titlu 3912, (B), tieni paragrafu, (1).

- 3912 20 11 sa 3912 20 90** **Nitrati ta' ċelluloża (inklużi kollodjoni)**
Ara n-Noti ta' Spjega SA għal titlu 3912, (B), tieni paragrafu, (2).
- 3912 20 11** **Kollodjoni u ċellojdin**
Kollodjon huwa soluzzjoni ta' nitroċelluloża ta' 12 % bil-piż f'taħlita ta' eter u alkohol. Malli tinxf, din is-soluzzjoni thalli strat elastiku ta' nitroċelluloża, li l-flessibilità tagħha tista' tkun miżjuda permezz taż-żieda ta' żejt ir-riġnu. Kollodjon jista' jkun miksub ukoll billi tkun imdewba nitroċelluloża f'acetone. Kollodjon huwa użat għall-preparazzjoni ta' emulsjonijiet fotografici u f'medicina.
Ċellojdin huwa miksub minn kollodjoni permezz ta' evaporazzjoni parzjali tas-solventi. Huwa solidu.
- 3912 20 19** **Ohrajn**
Dan is-subtitlu jkopri nitrati taċ-ċelluloża mhux plasticizzati (nitroċelluloża) hlief kollodjoni u ċellojdin anki jekk għal raġunijiet ta' sigurtà huma mxarbin – generalment b'etil jew butil alkohol – jew modifikati biex ma jagħmlux ħsara b'xi manjiera ohra.
- 3912 31 00 sa 3912 39 85** **Eteri ta' ċelluloża**
Ara n-Noti ta' Spjega SA għal titlu 3912, (B), tieni paragrafu, (4).
- 3912 31 00** **Karboksimitilċelluloża u l-melħ tagħha**
Karboksimitilċelluloża hija miksuba mir-reazzjoni ta' aċtu monokloroacetiku ma' ċelluloża alkalina. Din tista' tintuża prinċipalment bħala sustanza li thaxxen u bħala aġent protettiv kollojde.
- 3912 39 85** **Ohrajn**
Dan is-subtitlu jinkludi metilċelluloża, etilċelluloża, benzil-ċelluloża u idroksiletilċelluloża.
- 3912 90 10** **Esteri ta' ċelluloża**
Dan is-subtitlu jinkludi ċelluloża propjonata u ċelluloża butirata.
- 3912 90 90** **Ohrajn**
Dan is-subtitlu jinkludi ċelluloża, mhux speċifikata jew inkluża mkien iehor, f'forom primarji.
Minhabba l-forma kummerċjali tas-soltu tagħha, ċelluloża riġenerata m'hijjex generalment klassifikata hawn. Fil-forma ta' film fin u trasparenti din taqa' f'titlu 3920 jew 3921 u, fil-forma ta' fibri tat-tessut, f'kapitlu 54 jew 55.
Dan is-subtitlu jinkludi taħlitiet ta' ester taċ-ċelluloża u eter taċ-ċelluloża (ara Nota ta' Subtitlu 1 għal dan il-kapitlu).
- 3913** **Polimeri naturali (per eżempju, aċtu alġiniku) u polimeri naturali modifikati (per eżempju, proteini mwebbsin, derivattivi kimiċi ta' gomma (lastiku) naturali), li mhumiex speċifikati jew inklużi band' ohra, f'forom primarji**
- 3913 10 00** **Aċtu alġiniku, il-melħ u l-esteri tiegħu**
Ara n-Noti ta' Spjega SA għal titlu 3913, l-ewwel paragrafu, (1).
- 3913 90 00** **Ohrajn**
Ara n-Noti ta' Spjega SA għal titlu 3913, l-ewwel paragrafu, (2) sa (4).

II. SKART, BĈEJJEĈ MAQTUGHIN U FDAL; SEMI-MANIFATTURI; OĠĠETTI

- 3915** **Skart, bċejjeċ maqtughin u fdal, ta' plastiks**
It-terminu "plastiks" huwa definit f'Nota 1 għal dan il-kapitlu.
- skart, bċejjeċ maqtughin u fdal ta' materjal *thermosetting* wiehed (diġa' mwebbes) mibdul in f'forma primarja;
 - skart, bċejjeċ maqtughin u fdal ta' plastiks imhalltin (*thermoplastic, thermosetting* (diġa' mwebbes) jew it-tnejn) mibdul in f'forma primarja.

- 3916** **Monofilament li l-qies ta' xi wiċċ mill-qtugħ (cross-sectional) jaqbeż il-1 mm, viereg, bsaten u suriet profili, kemm jekk bil-wiċċ maħdum jew le iżda mhux maħdumin mod ieħor, tal-plastiks**
- 3916 90 10** **Ta' prodotti ta' polimerizzazzjoni ta' kondensazzjoni jew riarrangament, modifikati kimikament jew le**
Dan is-subtitlu jinkludi monofilamenti, viereg, stikek u forom ta' profili ta' poliesteri, poliamidi jew poliuretani.
- 3916 90 50** **Ta' prodotti ta' polimerizzazzjoni ta' żjieda**
Għad-definizzjoni tat-terminu "prodotti ta' polimerizzazzjoni ta' żjieda" ara n-Noti ta' Spjega Ġenerali SA għal dan il-kapitlu, "Polimeri", tieni paragrafu, (1).
Dan is-subtitlu jinkludi monofilamenti, viereg, stikek u forom ta' profili ta' polimeri ta' propilene jew ta' stirene, jew ta' polimeri akrilici.
- 3917** **Tubi, pajpijiet u manek, u tagħmir għalihom (per eżempju, ġogi, imniekeb, flanġi), tal-plastiks**
Għad-definizzjoni tat-terminu tubi, pajpijiet u manek; ara Nota 8 għal dan il-kapitlu.
- 3917 29 00** **Ta' plastiks oħrajn**
Dan is-subtitlu jinkludi tubi, pajpijiet u manek magħmulin minn ta' prodotti ta' polimerizzazzjoni ta' kondensazzjoni jew riarrangament, modifikati kimikament jew le, eż., rażi fenoliċi, amino-rażi, rażi alkidi u poliesteri oħrajn, poliamidi, poliuretani u silikoni.
Dan is-subtitlu jinkludi prodotti magħmulin minn ta' prodotti ta' polimerizzazzjoni ta' żjieda, eż., politetraaloileni, poliisobutilene, polimeri ta' stirene, klorur tal-vinilidene, aċetat tal-vinil jew esteri tal-vinil oħrajn u polimeri akrilici.
- 3918** **Kisi ta' l-art tal-plastiks, li jehel wahdu jew le, f'rombli jew f'forma ta' madum; kisi tal-ħajt jew tas-saqaf tal-plastiks, kif definit f'nota 9 għal dan il-kapitlu**
Dan it-titlu jinkludi folji ta' plastiks mhux imtaqqbin, f'rombli jew f'forma ta' madum, ta' tip użat għal kisi ta', eż., korts tat-tennis u terrazzi.
- 3919** **Pjanċi, folji, film, fojl, tejp, strixxa u forom oħrajn ċatti li jehlu wahedhom, tal-plastiks, f'rombli jew le**
Għad-definizzjoni tat-terminu "li jehlu wahedhom" ara n-Noti ta' Spjega SA għal titlu 3919, l-ewwel paragrafu. Dan it-titlu ma jkoprix forom ċatti ta' plastiks, li jehlu biss ma' uċuħ lixxi bħal ħġieġ.
L-oġġetti ta' dan it-titlu spiss ikollhom folja għal-rilaxx protettiva jew strixxi ta' karta jew ta' plastiks. Din il-folja jew strippa protettiva ma titqiesx għad-determinazzjoni tal-klassifikazzjoni.
- 3919 10 12** **F'rombli mhux aktar minn 20 ċm wisgħa**
sa
3919 10 80
Dawn is-subtitli jinkludu strixxi ażeżivi b'dispensers *tab and on* li jservu prinċipalment bhala preżentazzjoni għal bejgħ fi ħwienet u li ġeneralment ma jistgħux jerggħu jintużaw.
- 3919 10 12** **Strixxi, li l-kisi tagħhom magħmul minn lastiku naturali jew sintetiku mhux ivvulkanizzat**
sa
3919 10 19
Dawn is-subtitli jkopru strixxi li jehlu wahedhom biss, eż., strixxi li jintgħarfu li huma intiżi għal użu biss jew prinċipalment bhala mezz ta' twaħħil. Strixxi bħal dawn huma ġeneralment użati għal ippakkjar ta' oġġetti u għal għanijiet simili.
- 3920** **Pjanċi, folji, film, fojl u strixxa oħrajn, ta' plastiks, mhux ċellulari u mhux rinfurzati, laminati, mirfudin jew hekk magħqudin ma' materjali oħrajn**
Ara Nota 10 għal dan il-kapitlu.
Dan it-titlu ma jinkludix strixxi ta' ħxuna apparenti li ma taqbiżx il-5 mm (kapitlu 54).

- 3920 20 80** **Ta' ħxuna aktar minn 0,10 mm**
 Dan is-subtitlu jkopri strixxa dekorattiva ta' tip użat għal għanijiet ta' ppakkjar li hija kkulurita, tal-bellus fl-apparenza tagħha u magħmula permezz ta' estrużjoni ta' polimeri ta' propilene.
 L-orjentazzjoni molekolari li tirriżulta tal-polimeri ta' propilene tikkawża l-prodott biex jiffibrilla (jinqasam) meta l-istrixxa tkun miġbuda matul it-tul tagħha bl-idejn u tagħti l-impressjoni hażina li hija prodott ibbażat fuq fibri.
 Il-ħxuna ta' l-istrixxa hija ta' madwar 0,13 mm, din tista' tkun ipprintjata u hija tajba għal innukklar. Hija ġeneralment imrembla fuq rukkelli jew fuq rukkelli tubulari u negozjati taħt l-isem "*bolducs* tal-plastik". Din tistrużza għall-istess għanijiet bħal *bolducs* klassifikati f'titlu 5806. Din l-istrixxa dekorattiva s-soltu tkun magħmula għoqda meta użata biex torbot pakketti.
 Dan is-subtitlu jkopri strixxa oħrajn ta' tip użat għal għanijiet ta' ppakkjar, jew bla kulur jew ikkulurita bil-massa, prodotta bl-estrużjoni ta' polimeri ta' propilene.
 Din l-istrixxa dekorattiva, bil-kontra ta' dik msemmijin, m'hijiex qisha tal-bellus fl-apparenza tagħha, hija ehxen u iżjed iebsa u mhux tajba għal innukklar. Il-wiċċ jista' jkun mgholli jew b'hofoz żgħar u jista' jkun printjat.
 Din l-istrixxa titqiegħed taħt tensjoni madwar l-oġġett li għandu jkun ippakkjat u t-truf ikunu imbagħad issiġillati bis-sħana jew gonguti permezz ta' klippa tal-metall jew tal-plastik.
 Dan is-subtitlu ma jinkludix strixxi ta' ħxuna apparenti li ma taqbiżx 5 mm (subtitlu 5404 90 10).
- 3920 43 10** **Fihom bil-piż mhux anqas minn 6 % ta' plastiċizzaturi**
 Ara Nota ta' Subtitlu 2 għal dan il-kapitlu u n-Noti ta' Spjega SA għal subtitli 3920 43 u 3920 49.
- 3920 43 90**
- 3920 49 10** **Oħrajn**
 Ara n-Noti ta' Spjega SA għal subtitli 3920 43 u 3920 49.
- 3920 49 90**
- 3920 73 10** **Film f'rombli jew fi strixxi, għaċ-ċinematografija jew għall-fotografija**
 Dan is-subtitlu jkopri folji tajbin għal użu f'ċinematografija jew fotografija bħala support għal materjali sensitivi għad-dawl.
- 3921** **Pjanċi, folji, film u strixxa oħrajn, tal-plastiks**
 Ara n-Noti ta' Spjega għal titlu 3920.
- 3921 90 41** **Laminati għal pressjoni qawwija b'wiċċ dekorattiv fuq naħa waħda jew fuq iż-żewġ naħat**
 Dan is-subtitlu jinkludi folji laminati li jikkonsistu fi strati ta' materjal folja fibruż (eż., karta) imhallta ma' rażi *thermosetting* u magħqudin flimkien permezz ta' shana u pressa ta' mhux inqas minn 5 MPa; l-istrat jew l-istrati ta' barra għandhom kuluri dekorattivi jew disinji (pereżempju, imitazzjoni ta' l-injam).
 Folji bi strati dekorattivi fuq iż-żewġ naħat jintużaw vertikament, pereżempju, bħala partizzjonijiet f'wirjiet jew fi twieqi ta' ħwienet; folji bi strat dekorattiv wiehed jintużaw prinċipalment bħala kisi għal ċippbord.
- 3923** **Ogġetti għall-garr jew ippakkjar ta' ogġetti, ta' plastiks; tappijiet, ghotien, kuperċi u għeluq ieħor, ta' plastiks**
- 3923 90 00** **Oħrajn**
 Ix-xibka ffurmata f'għamla tubulari ta' dan is-subtitlu hija intiża għal ippakkjar, hija mibjugħa f'tulijiet mhux determinati u, wara li tkun maqtugħa għattul mixtieq, hija komunement użata għall-manifattura ta' xkejjer u basktijiet għall-ippakkjar ta' ċertu frott u ħaxix, bħal tuffieħ, laring, patata u basal.
- 3924** **Ogġetti tal-mejda, ogġetti tal-kċina, ogġetti oħrajn tad-dar u ogġetti ta' l-iġjene jew tat-twaletta, tal-plastiks**
- 3924 90 00** **Oħrajn**
 Dan is-subtitlu jkopri sponož ta' ċelluloża riġenerata maqtugħa f'forom hliet rettangolari (inkluż il-kwadru) kif ukoll sponož maqtugħin f'rettangoli (inklużi kwadri) bi truf mithunin jew maħdumin mod ieħor.
 Dan is-subtitlu ma jkoprix:
 (a) sponož naturali (subtitli 0511 99 31 u 0511 99 39);
 (b) sponož sempliċiment maqtugħin f'rettangoli (inklużi kwadri) (titlu 3921).

- 3925** **Oggetti tal-plastiks tal-bennejja, mhux speċifikati jew inkluzi band' oħra**
Ara Nota 11 għal dan il-kapitlu.
- 3925 20 00** **Bibien, twieqi u t-tilari tagħhom u għetiebi għal bibien**
Ara n-Noti ta' Spjega SA għal subtitlu 3925 20.
- 3925 90 10** **Tagħmir u armar mahsubin għal stallazzjoni permanenti ġo jew fuq bibien, twieqi, turgien, hitan jew partijiet oħrajn tal-bini**
Ara Nota 11 (ij) għal dan il-kapitlu.

KAPITLU 40

GOMMA (LASTIKU) U OĠĠETTI TAGHHA**Ġenerali**

Ghall-ghanijiet ta' Nota 4 (a) għal dan il-kapitlu it-terminu "sustanzi mhux thermoplastic" tfisser sustanzi li ma jistgħux ikunu mrattbin b'mod repetut permezz ta' trattament bis-shana sabiex dawn jkunu jistgħu jkunu ffurmati permezz ta' forma jew estrużjoni.

- 4001** **Gomma naturali, balata, guttaperka, gwajul (*guayule*), halib tas-sapodilja u gomom naturali simili, f'forom primarji jew fi pjanci, folji jew strixxa**
- 4001 21 00** **Folji mdahhnin**
Ara n-Noti ta' Spjega SA għal titlu 4001, parti (B), (1), l-ewwel paragrafu.
- 4001 29 00** **Ohrajn**
Ara n-Noti ta' Spjega SA għal titlu 4001, parti (B), (1), it-tieni u r-raba' paragrafi.
Dan is-subtitlu jinkludi krippi ċari, krippi kannella, folji kkustiljati u mnixxfen bl-arja granuli tal-gomma ri-agglomerati u trabijiet li jimxu liberament ta' gomma naturali.
- 4002** **Gomma sintetika u fattis (*factice*) derivat miż-żjut, f'forom primarji jew fi pjanci, folji jew strixxa; tahlit ta' xi prodott ta' titlu 4001 ma' xi prodott ta' dan it-titlu, f'forom primarji jew fi pjanci, folji jew strixxa**
- 4002 99 10** **Prodotti modifikati bl-inkorporazzjoni ta' plastiks**
Dan is-subtitlu jinkludi l-prodotti li hemm riferenza għalihom f'Nota 4 (c) għal dan il-kapitlu, bl-eċċezzjoni ta' gomma naturali depolimerizzata (subtitlu 4002 99 90)
- 4002 99 90** **Ohrajn**
Dan is-subtitlu jinkludi gomom karbossilati akrilonitrili-butadini (XNBR), gomom akrilonitrile-isopreni (NIR) u fattis (*factice*) minn żjut.
- 4005** **Gomma komposta, mhux ivvulkanizzata, f'forom primarji jew fi pjanci, folji jew strixxa**
- 4005 20 00** **Soluzzjonijiet; tixrid hlief dawk ta' subtitlu 4005 10**
Ara n-Noti ta' Spjega SA għal titlu 4005, (B), l-ewwel paragrafu u t-tieni paragrafu, (2).
- 4005 91 00** **Pjanci, folji u strixxa**
Ara n-Noti ta' Spjega SA għal titlu 4005, (B), l-ewwel paragrafu u t-tieni paragrafu, (3) u (4).
Dan is-subtitlu jkopri ukoll pjanci, folji u strixxa ta' gomma mhux vulkanizzata, mhux maqtugħin jew sempliċiment maqtugħin f'forom rettangolari (inkluż il-kwadru), mġottitjin minn naħa waħda bi strat ta' sustanza ażeżiva. L-applikazzjoni ta' l-ażeżiv hija meqjusa bhala sempliċiment hidma tal-wiċċ skond it-tifsira ta' Nota 9 għal dan il-kapitlu. Oġġetti bħal dawn, li jinkorporaw strat ta' rilaxx ta' karta, materjal ta' tessut, eċċ., biex jipprotegi l-ażeżiv, jibqgħu f'dan it-titlu.
- 4005 99 00** **Ohrajn**
Ara n-Noti ta' Spjega SA għal titlu 4005, parti (B), l-ewwel u t-tieni paragrafu, (5).
- 4009** **Tubi, pajpijiet u manki, ta' gomma vulkanizzata hlief gomma iebsa, bit-tagħmir tagħhom magħhom jew mingħajru (per eżempju, ġonot, imniekeb, flangijiet)**
- 4009 12 00** **Bit-tagħmir**
It-tubi, il-kanen u l-manek ta' din is-subtitlu jista' jkollhom tagħmir ta' kull tip ta' materjal.
- 4009 22 00** **Bit-tagħmir**
Ara n-Noti ta' Spjega għal subtitlu 4009 12 00.

4009 32 00	<p>Bit-tagħmir</p> <p>Ara n-Noti ta' Spjega għal subtitlu 4009 12 00.</p>
4009 42 00	<p>Bit-tagħmir</p> <p>Ara n-Noti ta' Spjega għal subtitlu 4009 12 00.</p>
4011	<p>Tajers pnevmatiċi godda, ta' gomma</p>
4011 20 10	<p>B'indici ta' tagħbija (<i>load index</i>) li ma jaqbiżx 121</p> <p>L-indici ta' tagħbija (<i>load index</i>) huwa dejjem indikat fuq it-tajer. Huwa definit fid-Direttiva tal-Kunsill 92/34/EEC (ĠU L 129, 14.5.1992, p. 95).</p>
4011 20 90	<p>B'indici ta' tagħbija (<i>load index</i>) li jaqbeż 121</p> <p>Ara n-Noti ta' Spjega għal subtitlu 4011 20 10.</p>
4011 61 00 sa 4011 69 00	<p>Ohrajn, li fihom disinn "tal-wiċċ" xewka jew bħalu</p> <p>Ara n-Noti ta' Spjega SA għal subtitli 4011 61 sa 4011 69.</p>
4011 62 00	<p>Ta' tip użat fuq vetturi u magni tal-bini jew għall-immaniġġjar industrijali u li għandhom qies ta' rimm mhux akbar minn 61 ċm.</p> <p>Ara n-Noti ta' Spjega SA għal subtitli 4011 62, 4011 63, 4011 93 u 4011 94.</p>
4011 63 00	<p>Ta' tip użat fuq vetturi u magni tal-bini jew għall-immaniġġjar industrijali u li għandhom qies ta' rimm akbar minn 61 ċm.</p> <p>Ara n-Noti ta' Spjega SA għal subtitli 4011 62, 4011 63, 4011 93 u 4011 94.</p>
4011 93 00	<p>Ta' tip użat fuq vetturi u magni tal-bini jew għall-immaniġġjar industrijali u li għandhom qies ta' rimm mhux akbar minn 61 ċm.</p> <p>Ara n-Noti ta' Spjega SA għal subtitli 4011 62, 4011 63, 4011 93 u 4011 94.</p>
4011 94 00	<p>Ta' tip użat fuq vetturi u magni tal-bini jew għall-immaniġġjar industrijali u li għandhom qies ta' rimm akbar minn 61 ċm.</p> <p>Ara n-Noti ta' Spjega SA għal subtitli 4011 62, 4011 63, 4011 93 u 4011 94.</p>
4015	<p>Ogġetti ta' l-lbies u aċċessorji tal-ħwejjeg (inklużi ingwanti, ingwanti li jgħattu erba' swaba biss (<i>mittens</i>) u ingwanti li jgħattu nofs is-swaba biss (<i>mitts</i>)) għal għanijiet kollha, ta' gomma vulkanizzata hliet gomma iebsa</p>
4015 11 00	<p>Kirurgiċi</p> <p>Ara n-Noti ta' Spjega SA għal subtitlu 4015 11.</p> <p>Dan is-subtitlu m'huwiex limitat għal ingwanti kirurgiċi f'pakki sterili. Dan jinkludi ukoll ingwanti li jaqblu ma' EN 455-1 u EN 455-2 jew ekwivalenti.</p>
4015 19 00	<p>Ohrajn</p> <p>Dan is-subtitlu jinkludi:</p> <ol style="list-style-type: none"> 1. ingwanti b'erba' swaba biss mgħottijin u ingwanti tal-metall għal użu industrijali; 2. ingwanti, għal radjologiċi, magħmulin opaki għal raġġi-X permezz ta' tahlita bbażata fuq karbonat taċ-ċomb.
4015 90 00	<p>Ohrajn</p> <p>Bħala zieda mal-prodotti msemmijin fin-Noti ta' Spjega SA għal titlu 4015 (bl-eċċezzjoni ta' ingwanti, ingwanti li jgħattu biss erba' swaba u ingwanti li jgħattu biss nofs is-swaba), dan is-subtitlu jinkludi ukoll ilbies użat bħala protezzjoni kontra radjazzjoni jew pressa atmosferika, eż., ilbies taht pressa għal nies ta' l-ajru), sakemm dawn m'humliex magħqudin ma' apparat għan-nifs. Jekk dan huwa hekk, dawn jaqgħu taht titlu 9020 00 00.</p>

4016 **Ogġetti oħrajn ta' gomma vulkanizzata ħlief gomma iebsa****4016 91 00** **Kisi għall-art u twapet**

Ara n-Noti ta' Spjega SA għal titlu 4016, tieni paragrafu, (2).

4016 99 52 **Oħrajn**

sa

4016 99 97

Bħala zieda mal-prodotti msemminjin fin-Noti ta' Spjega SA għal titlu 4016, tieni paragrafu, (7) sa (14), dawn is-subtitli jinkludu wkoll ħakkikiet li, meta mghottijin b'karta żmerill (li tista' tinbidel), jintużaw biex jippolixxjaw bl-idejn ċertu ogġetti.

TAQSIMA VIII

**ĠLUD MHUX MAHDUMIN, ĠILDA, FERIJET U OĠĠETTI MAGHMULIN MINNHOM;
OĠĠETTI TAS-SARRAĠ U XEDD; OĠĠETTI GĦAS-SAFAR, BOROŽ TA' L-IDEJN U
KONTENITURI SIMILI; OĠĠETTI TAL-KORDA TAL-MUSRANA (ĦLIEF MUSRANA TAD-
DUDU TAL-ĦARIR)**

KAPITLU 41

ĠLUD MHUX MAHDUMIN (ĦLIEF FERIJET) U ĠILDA

- 4101** **Ġlud mhux maħdumin ta' bhejjem ta' l-ifrat (inkluż buflu) jew annimali ekwini (friski, jew immellhin, imnixxfin, trattati bil-ġir, imnaddfin jew ippreparati mod ieħor, iżda mhux ikkunzati, mhejjijin għal parċmina jew ippreparati aktar), bix-xagħar imnehhi jew maqsumin jew le**
- 4101 20 10** **Ġlud shaħ, mhux maqsumin, ta' piż kull ġilda mhux aktar minn 8 kg meta imnixxfin biss, 10 kg meta immellhin**
sa **fix-xott, jew 16 kg meta friski, immellhin fin-niedi jew ippreservati mod ieħor**
- 4101 20 80** Il-ġlud ta' dawn is-subtitli jitqiesu bhala shaħ kemm jekk ir-ras u s-saqajn kienu mnehhijin; madanakollu dawn m'għandhomx ikunu maqsumin, jiġifieri, il-hxuna oriġinali tal-ġilda m'għandiex tkun maqsuma f'zewġ strati jew aktar.
- 4101 20 10** **Friski**
- Dan is-subtitlu jkopri ġlud li kienu sempliċiment imnehhijin mill-annimali. Ġlud imkesshin huma inklużi f' dan is-subtitlu wkoll.
- 4101 20 30** **Immellhin fin-niedi**
- Dan is-subtitlu jkopri ġlud li kienu preservati minn putrefazzjoni sempliċiment permezz taż-żieda ta' melħ.
- 4101 20 50** **Imnixxfin jew immellhin fix-xott**
- Dan is-subtitlu jkopri ġlud imnixxfin (preservati sempliċiment permezz ta' tnixxif, biż-żieda ta' antisettici jew le) u ġlud immellhin fix-xott.
- 4101 20 80** **Oħrajn**
- Dan is-subtitlu jkopri ġlud ittrattati bil-ġir (mghaddsin filma bil-ġir jew miksijin b'pejst li fih il-ġir), ġlud imnaddfin (mghaddsin f'soluzzjonijiet dghajfin ta' aċtu idrokloriku jew sulfuriku jew kimiċi oħrajn li magħhom kien miżjud melħ) u ġlud preservati b'mezzi oħrajn.
- 4101 50 10** **Ġlud shaħ, ta' piż aktar minn 16 kg**
sa
- 4101 50 90** Ara n-Noti ta' Spjega għal subtitli 4101 20 10 sa 4101 20 80.
- 4101 50 10** **Friski**
- Ara n-Noti ta' Spjega għal subtitlu 4101 20 10.
- 4101 50 30** **Immellhin fin-niedi**
- Ara n-Noti ta' Spjega għal subtitlu 4101 20 30.
- 4101 50 50** **Imnixxfin jew immellhin fix-xott**
- Ara n-Noti ta' Spjega għal subtitlu 4101 20 50.
- 4101 50 90** **Oħrajn**
- Ara n-Noti ta' Spjega għal subtitlu 4101 20 80.

- 4101 90 00** **Ohrajn, inklużi warranijiet, nofshom (*bends*) u żquq**
Warranijiet jinkludu l-ġilda li tghatti d-dahar u l-kwarta ta' wara; din hija l-ehxen parti tal-ġilda, l-iżjed b'sahhitha, u għalhekk l-iktar ta' valur.
Bends huma miksubin permezz tal-qsim tal-warranijiet fi tnejn matul il-linja tax-xewka tad-dahar.
- 4102** **Ġlud mhux maħdumin ta' nagħaġ jew ħrief (friski, jew immellhin, immnixxfen, trattati bil-ġir, immnaddfin jew ippreparati mod iehor, iżda mhux ikkunzati, mhejjijin għal parċmina jew ippreparati aktar), bis-suf imnehhi jew maqsumin jew le, ħlief dawk imħollijin barra b'nota 1(ċ) għal dan il-kapitlu**
- 4102 10 10** **Tal-ħrief**
Dan is-subtitlu jkopri ġlud li għandhom erja tas-superfiċje massima ta' 0,75 m².
- 4102 10 90** **Ohrajn**
Dan is-subtitlu jkopri ġlud li għandhom erja tas-superfiċje massima ta' 0,75 m².
- 4102 21 00** **Imnaddfin (*pickled*)**
Għal ġlud immnaddfin ara n-Noti ta' Spjega għal subtitlu 4101 20 80.
- 4103** **Ġlud mhux maħdumin ohrajn (friski, jew immellhin, immnixxfen, trattati bil-ġir, immnaddfin jew ippreparati mod iehor, iżda mhux ikkunzati, mhejjijin għal parċmina jew ippreparati aktar), bix-xagħar imnehhi jew maqsumin jew le, ħlief dawk imħollijin barra b'nota 1(b) jew 1(ċ) għal dan il-kapitlu**
- 4103 20 00** **Ta' rettili**
Dan is-subtitlu jinkludi l-ġlud ta' pitoni, boas, alligaturi, kajmani, igwani, *gavials* u gremxul.
- 4104** **Ġlud ikkunzati jew magħmulin qoxra ta' bhejjem ta' l-ifrat (inkluż buflu) jew annimali ekwini, mingħajr xagħar, maqsumin jew le, iżda mhux ippreparati aktar**
Ara Noti 2 (A) u 2 (B) għal dan il-kapitlu.
- 4104 11 10** **Fi stat imxarrab (inkluż ikhal-niedi)**
sa
4104 19 90 Il-ġlud sempliċiment ikkukuriti jistgħu jintgħarfu speċjalment min-naħa mlaħħma ta' għom fejn, partikolarment mat-truf, fejn ċertu numru ta' fibri subkutanji oriġinali jidhru. Għal din ir-raġuni, in-naħa mlaħħma għandha wiċċ fibruż u raff. Ġlud parzjalment ikkukuriti (ikkukuriti minn qabel) huma klassifikati ma' ġlud mhux preparati aktar ħlief ikkukuriti.
Il-proċessi intiżi biex ilestu l-ikkulurar proprju li matulu l-prodotti użati għall-ikkulurar u kwalunkwe ilma li jibqa' huma mnehhijin mill-ġlud (pereżempju, hasil, tghasir, pressar, tniixif u ġbid) ma jbidlux il-klassifikazzjoni ta' dawn il-ġlud. Dan japplika ukoll għas-sempliċi qsim ta' ġlud mhux preparati aktar ħlief ikkukuriti.
- 4104 11 10** **Ġlud shah bix-xagħar imnehhi, mhux maqsumin; ġlud bix-xagħar imnehhi u maqsumin**
sa
4104 11 90 Dawn is-subtitli jkopru ġlud li għandhom il-wiċċ oriġinali tax-xagħar kif mikxuf permezz tat-tnehhija ta' l-epidermis, bl-ebda mill-wiċċ imnehhi, eż., permezz ta' bbaffjar jew žmiċċar.
Dawn is-subtitli jkopru biss ġlud b'superfiċje ta' barra (naħa tax-xagħar) tal-ġild.
- 4104 41 11** **Fl-istat xott (qoxra)**
sa
4104 49 90 Ara Nota 2 (B) għal dan il-kapitlu u n-Noti ta' Spjega Ġenerali SA għal kapitlu 41, (II), tielet paragrafu.
- 4104 41 11** **Ġlud shah bix-xagħar imnehhi, mhux maqsumin; ġlud bix-xagħar imnehhi u maqsumin**
sa
4104 41 90 Ara n-Noti ta' Spjega għal subtitli 4104 11 10 sa 4104 11 90.

- 4104 41 11** **Ġilda ta' annimal żgħir (kip) ta' l-Indja tal-Lvant, shiha, bl-irjus u s-saqajn jew imnehhijin, kull waħda b'piż nett mhux aktar minn 4,5 kg, mhux preparata aktar minn ikkunzar veġetali, mgħoddija minn ċerti trattamenti jew le, iżda ovvjament mhux tajba għal użu immedjat għall-manifattura ta' oġġetti tal-ġilda**
- Dan is-subtitlu jkopri ġilda ta' kip (għogol) sempliċement ikkulurit permezz ta' sustanzi veġetali li jistgħu jkunu għadew minn trattament preservattiv biex jiffacilita t-trasport tagħhom tul distanzi twal, eż., b'żejt veġetali.
- Dawn il-ġlud huma karatterizzati minn struttura soda u kumpatta u lewn kannella ċar minhabba l-kulur veġetali. In-naha tax-xagħar tal-ġilda hija lixxa u igglejżjata kullimkien l-istess u n-naha mlahhha hija ġeneralment mnaddfa sew permezz ta' tqaxxir. Qabel dawn jistgħu jintużaw fil-manifattura ta' oġġetti tal-ġilda, ġlud ta' dan it-tip għandhom ikunu kompletament maħdumin mill-ġdid (bil-kulur imnehhii, fil-fatt) u għalhekk jistgħu jitqiesu bhala f'kundizzjoni ta' qabel l-ikkulurar.
- Dawn il-ġlud (magħrufin bhala ġlud Madras jew ġlud ta' l-Indja tal-Lvant (EI)) huma prinċipalment impurtati mill-Indja jew mill-Pakistan. Dawn ikunu s-soltu ppakkjati, f'sitta, f'balal pressati mdawwrin f'kisja ta' qamħ u xkejjer tal-ġuta.
- 4104 49 11** **Ġilda ta' annimal żgħir (kip) ta' l-Indja tal-Lvant, shiha, bl-irjus u s-saqajn jew imnehhijin, kull waħda b'piż nett mhux aktar minn 4,5 kg, mhux preparata aktar minn ikkunzar veġetali, mgħoddija minn ċerti trattamenti jew le, iżda ovvjament mhux tajba għal użu immedjat għall-manifattura ta' oġġetti tal-ġilda**
- Ara n-Noti ta' Spjega għal subtitlu 4104 41 11.
- 4105** **Ġlud ikkunzati jew magħmulin qoxra ta' nagħaġ jew hrief, mingħajr suf, maqsumin jew le, iżda mhux ippreparati aktar**
- Ara Noti 2 (A) u 2 (B) għal dan il-kapitlu.
- 4105 10 00** **Fi stat imxarrab (inkluż ikhal-niedi)**
- Ara n-Noti ta' Spjega għal subtitlu 4104 11 10 sa 4104 19 90.
- 4105 30 10** **Fl-istat xott (qoxra)**
- u**
4105 30 90
- Ara Nota 2 (B) għal dan il-kapitlu u n-Noti ta' Spjega SA għal kapitlu 41, (II), tiolet paragrafu.
- 4105 30 10** **Hair sheep Indjani kkunzati minn qabel b'mod veġetali, kemm jekk mgħoddija minn ċerti trattamenti jew le, iżda ovvjament mhux tajbin għal użu immedjat, għall-manifattura ta' oġġetti tal-ġilda**
- Dan is-subtitlu jkopri ġlud ikkunzati minn qabel b'mod veġetali u li jehtieġu iktar ikkunzar qabel ikunu rfinati.
- Ġlud sempliċement ikkunzati b'użu ta' sustanzi veġetali jistgħu jkunu għadew minn trattament ta' preservazzjoni biex jiffacilita t-trasport tagħhom fuq distanzi twal eż. b'żejt veġetali.
- Dawn il-ġlud huma karatterizzati minn struttura soda u kumpatta u kulur kannella ċar minhabba l-ikkunzar b'mod veġetali.
- Dawn il-ġlud (magħrufin bhala ġlud Madras jew ġlud ta' l-Indja tal-Lvant (EI)) huma prinċipalment impurtati mill-Indja jew mill-Pakistan. Dawn is-soltu jkunu ppakkjati, fi gruppi ta' sitta, f'balal ippressati mgewżrin f'tapizzar tat-tiben u xoqqa tal-ġuta.
- 4105 30 90** **Ohrajn**
- Dan is-subtitlu jinkludi ġlud ta' nagħaġ u hrief li kienu kkunzati bl-użu ta' tahlita ta' melh, alum, isfar tal-bajd u dqiq (ġilda alum tanned). Dawn il-ġlud jintużaw prinċipalment biex isiru ingwanti jew fil-manifattura ta' żraben ta' kwalita' għolja.
- 4106** **Ġlud ikkunzati jew magħmulin qoxra ta' annimali ohrajn, mingħajr suf jew xagħar, maqsumin jew le, iżda mhux ippreparati aktar**
- Ara Noti 2 (A) u 2 (B) għal dan il-kapitlu.
- 4106 21 00** **Fi stat imxarrab (inkluż ikhal-niedi)**
- Ara n-Noti ta' Spjega għal subtitlu 4104 11 10 sa 4104 19 90.
- 4106 22 10** **Fl-istat xott (qoxra)**
- u**
4106 22 90
- Ara Nota 2 (B) għal dan il-kapitlu u n-Noti ta' Spjega Ġenerali SA għal kapitlu 41, (II), tiolet paragrafu.

- 4106 22 10** **Moghża jew gidi Indjan ikkunzati minn qabel b'mod veġetali, mghoddi minn ċerti trattamenti jew le, iżda ovvjament mhux tajjeb għal użu immedjat għall-manifattura ta' oġġetti tal-ġilda**
In-Noti ta' Spjega għal subtitlu 4105 30 10 japplikaw, *mutatis mutandis*.
- 4106 31 00** **Fi stat imxarrab (inkluż ikħal-niedi)**
Ara n-Noti ta' Spjega għal subtitlu 4104 11 10 sa 4104 19 90.
- 4106 32 00** **Fl-istat xott (qoxra)**
Ara Nota 2 (B) għal dan il-kapitlu u n-Noti ta' Spjega SA għal kapitlu 41, (II), tiolet paragrafu.
- 4106 40 10** **Ikkunzati minn qabel b'mod veġetali**
Dan is-subtitlu jkopri għud ikkunzati minn qabel b'mod veġetali u li jehtiegu aktar ikkunzar qabel ikunu irfinati.
Dawn il-għud huma karatterizzati minn struttura iebesha u kumpatta u kulur kannella ċar minhabba l-ikkunzar b'mod veġetali.
- 4106 91 00** **Fi stat imxarrab (inkluż ikħal-niedi)**
Ara n-Noti ta' Spjega għal subtitlu 4104 11 10 sa 4104 19 90.
- 4106 92 00** **Fl-istat xott (qoxra)**
Ara Nota 2 (B) għal dan il-kapitlu u n-Noti ta' Spjega SA għal kapitlu 41, (II), tiolet paragrafu.
- 4107** **Ġilda ippreparata aktar wara li tkun ikkunzata jew magħmula qoxra, inkluża ġilda mhejjija għal parċmina, ta' bhejjem ta' l-ifrat (inkluż buflu) jew ta' annimali ekwini, mingħajr xagħar, maqsuma jew le, hlief ġilda ta' titlu 4114**
Il-ġilda koperta minn dan it-titlu tista' tkun imlibbsa aktar (maħduma, sfumata, magħmula bil-vina jew stampata, trattata biex tagħti rfinatura swejd, printjata, igglejżjata, irfinata bis-satin, eċċ.) jew miksija b'parċment (ara n-Noti ta' Spjega Generali SA għal dan il-kapitlu, (III)).
- 4107 11 11** **sa**
4107 11 90 **Ġlud shaħ bix-xagħar imnehhi, mhux maqsumin**
Dawn is-subtitli jkopru għud li ma kinux maqsumin (jiġifieri, il-ħxuna originali ma kinitx maqsuma f'diversi strati), kemm jekk kienu mnaqqsin għal ħxuna kullimkien l-istess permezz ta' tqaxxir u tat-tneħħija ta' kwalunkwe partijiet horox jew frak li jehel fuq in-naha tal-laħam.
- 4107 11 11** **Boxcalf**
Boxcalf hija ġilda ta' l-ghoġol ikkunzata bil-kromju jew ġieli bi proċess ta' tgħaqqid, imbagħad ikkullurita u ppolixxjata u użata għall-partijiet ta' fuq ta' żraben jew għal ċertu oġġetti tal-ġilda (eż., boroż tan-nisa, kartieri); din il-ġilda hija ratba hafna.
- 4107 12 11** **Boxcalf**
Ara n-Noti ta' Spjega għal subtitlu 4107 11 11.
- 4107 91 10** **u**
4107 91 90 **Ġlud shaħ bix-xagħar imnehhi, mhux maqsumin**
Ara n-Noti ta' Spjega għal subtitlu 4107 11 11 sa 4107 11 90.
- 4107 91 10** **Ġilda għall-qighan**
Minhabba l-użu tagħha, li jitlob li tkun b'saħħitha u sservi, il-ġilda magħrufa bhala ġilda għall-qighan m'hijjex mimlija. Il-metodu ta' hdim użat għal din il-ġilda hija magħrufa bhala hdim bl-ilma kif oppost għal hdim bix-xaħam li jintuza għal għud mimlijin. It-trattamenti prinċipali mgħotijin lil din il-ġilda jammontaw għat-tindif tan-naha tal-ġilda, esposta għal arja, tismir repetut u trembil bil-pressa.
Ara ukoll in-Noti ta' Spjega SA għal titlu 4107, tiolet paragrafu.

- 4112 00 00** **Ġilda ppreparata aktar wara li tkun ikkunzata jew maghmula qoxra, inkluża ġilda mhejjija għal parċmina, ta' naghag jew ta' hrief, minghajr suf, maqsuma jew le, hlief ġilda ta' titlu 4114**
In-Noti ta' Spjega għal titlu 4107 japplikaw, *mutatis mutandis*.
- 4113** **Ġilda ippreparata aktar wara li tkun ikkunzata jew maghmula qoxra, inkluża ġilda mhejjija għal parċmina, ta' annimali oħrajn, minghajr suf jew xagħar, maqsuma jew le, hlief ġilda ta' titlu 4114**
In-Noti ta' Spjega għal titlu 4107 japplikaw, *mutatis mutandis*.
- 4115** **Ġilda artifiċjali b'baži ta' ġilda jew fibra tal-ġilda, f'ċangaturi, folji jew strixxa, f'rombli jew le; biċċiet maqtughin jew skart iehor ta' ġilda jew ta' ġilda artifiċjali, mhux tajbin għall-manifattura ta' oġġetti tal-ġilda; trab, terra u dqiq tal-ġilda**
Ġilda artifiċjali hija maghmula minn baži ta' ġilda jew fibra tal-ġilda. Materjali li jistgħu jittappnu bħal feltru bħal fibri taċ-celluloża, sintetiċi jew tal-qoton huma ġieli miżjudin biex jagħtu kwalitajiet speċjali lill-ġilda artifiċjali. Il-proporzjon ta' dawn il-fibri għandu, madanakollu, jkun sew taħt 50 % sabiex l-oġġetti jkunu klassifikati f'titlu 4115 ("ċangaturi, folji jew strixxa, kemm jekk imremblin jew le"). Il-fibri tal-ġilda jikkonsistu fi skaldi għal xquq, sustanzi li jbaċdu veġetali, b'cejjeċ maqtughin jew skart iehor. Gommastika naturali hija l-aġent li tghaqqad l-iżjed użata komunement.
Il-post prinċipali ta' applikazzjoni għal ġilda artifiċjali hija l-industrija taż-żraben, li tużaha biex tagħmel materjali biex iwebbsu, fursetti, pettijiet ta' ġewwa, pettijiet taċ-ċentru u pettijiet ta' barra għal krakar. Użi oħrajn jinsabu fl-industrija ta' l-oġġetti tal-ġilda (eż., għal kisi ta' valiggi, basktijiet ta' l-iskola, partijiet li jifirdu ta' valiggi u kartieri) u s-settur tekniku (pulzieri, materjali li jissigillaw, eċċ.).

KAPITLU 42

**OĠĠETTI TAL-ĠILDA; OĠĠETTI TAS-SARRAĠ U XEDD; OĠĠETTI GĦAS-SAFAR,
BOROŽ TA' L-IDEJN U KONTENITURI SIMILI; OĠĠETTI TAL-MUSRANA TA' ANNIMALI
(ĦLIEF MUSRANA TAD-DUDU TAL-ĦARIR)**

- 4202** **Bagolli, valiġġi, vanity-cases, executive-cases, brief-cases, basktijiet ta' l-iskola, kaxex ghan-nuċċalijiet, kaxex ghat-trombi, kaxex tal-kamera, kaxex ta' strumenti tal-mużika, kaxex ta' xkubetti, stoċċijiet tal-pistola u kontenituri simili; bagalji għas-safar, borož iżolati għal ikel jew xorb, borož tat-twaletta, barżakki, borož ta' l-idejn, borož tax-xiri, kartieri, portmonijiet, kaxex għall-mapep, kaxex għas-sigarretti, borož tat-tabakk, borož ta' l-ghodda, borož ta' l-isports, kaxex tal-fliexken, kaxex għall-ġojjelli, kaxex tat-terra, kaxex tal-pożati u kontenituri bħalhom, tal-ġilda jew ta' ġilda artifiċjali, ta' folji tal-plastiks, ta' materjali tessili, ta' fibra vulkanizzata jew tal-kartun, miksijin kollha jew prinċipalment b'dawn il-materjali jew bil-karta**
- Għad-definizzjoni tat-terminu "superfiċje ta' barra" ara Nota Addizzjonali 1 għal dan il-kapitlu u n-Noti ta' Spjega SA għal subtitli 4202 11, 4202 21, 4202 31 u 4202 91.
- Dan it-titlu jinkludi għata għal rakketti li jiksu r-rakketta kollha, kemm jekk dawn għandhom manku jew strixxa għall-ispallejn jew le.
- Madanakollu, dan it-titlu ma jinkludix *headcovers* għal rakketti tat-tennis, rakketti tal-badminton, bsaten tal-golf, eċċ., meta dawn huma magħmulin minn drapp tessut (is-soltu miksi bi plastiks) kemm jekk dawn għandhom parti li żżom il-blalen jew le (titlu 6307).
- 4202 11 10** **Bil-wiċċ ta' barra tal-ġilda jew ta' ġilda artifiċjali**
u
4202 11 90 Għad-definizzjoni tat-terminu "ġilda artifiċjali" ara n-Noti ta' Spjega SA għal titlu 4115, (I).
- 4202 12 11** **F'forma ta' folji tal-plastik**
u
4202 12 19 Jekk kontenitur għandu materjal ta' barra li huwa tahlita ta' materjali fejn l-istrat ta' barra li jidher bil-ghajn biss huwa kiswa tal-plastik (eż., tessut meħjut ta' fibri ta' drapp magħqud ma' kisi tal-plastik) dan huwa rrelevanti għal għanijiet ta' klassifikazzjoni kemm jekk il-kiswa kienet manifatturata separatament qabel ma nholoq il-materjal magħqud, kemm jekk l-istrat tal-plastik kien ir-riżultat ta' l-applikazzjoni ta' kiswa ta' plastiks mal-materjal (eż., tessut maħdum jew fibri ta' drapp), sakemm l-istrat ta' barra li jirriżulta li jidher bil-ghajn biss għandu l-istess dehra ta' strat applikat ta' kisi tal-plastik manifatturat.
- 4202 22 10** **Ta' folji tal-plastik**
- Ara n-Noti ta' Spjega għal subtitli 4202 12 11 u 4202 12 19.
- 4202 31 00** **Oġġetti ta' tip li normalment jinġarru fil-but jew fil-borża ta' l-idejn**
sa
4202 39 00 Ara n-Noti ta' Spjega għal subtitli 4202 31, 4202 32 u 4202 39.
- 4202 32 10** **Ta' folji tal-plastik**
- Ara n-Noti ta' Spjega għal subtitli 4202 12 11 u 4202 12 19.
- 4202 92 11** **Ta' folji tal-plastik**
sa
4202 92 19 Ara n-Noti ta' Spjega għal subtitli 4202 12 11 u 4202 12 19.
- 4203** **Oġġetti ta' lbies u aċċessorji tal-hwejjeġ, tal-ġilda jew ta' ġilda artifiċjali**
- 4203 10 00** **Oġġetti ta' lbies**
- Dan is-subtitlu jkopri oġġetti ta' lbies, inklużi hwejjeġ tax-xogħol, magħmulin minn ġilda jew minn ġilda artifiċjali, bħal kowtijiet, kowtijiet ta' fuq, gakketti, qliezet u fradal. Dan ikopri wkoll ġlud u mmuntar ta' ġlud li jikkostitwixxu oġġetti mhux kompluti jew mhux mitmumin iżda li jintgħarfu xorta wahda bħala oġġetti ta' lbies.
- 4203 21 00** **Ingwanti, ingwanti li jgħattu erba' swaba biss (*mittens*) u ingwanti li jgħattu nofs is-swaba biss (*mitts*)**
sa
4203 29 90 Dawn is-subtitli jinkludu ingwanti, ingwanti li jgħattu erba' swaba biss (*mittens*) u ingwanti li jgħattu nofs is-swaba biss (*mitts*) mhux maħdumin aktar milli maqtuġhin f'forma.
- Biċċiet ta' ġilda maqtuġhin għal forma partikolari u intiżi għall-manifattura ta' ingwanti iżda fejn is-saba' l-kbir u s-swaba' għadhom ma nqatgħux f'forma huma klassifikati f'subtitlu 4205 00 90.

- 4203 21 00** **Iddisinjati apposta għal użu fl-isports**
Ara n-Noti ta' Spjega SA għal subtitlu 4203 21.
Dan is-subtitlu jinkludi wkoll ingwanti għall-iżgirma, ingwanti tal-kriket, ingwanti tal-bejżbol u ingwanti b'partijiet maqtuġhin għal ċiklisti li jtellqu.
- 4203 29 10** **Protettivi għas-snajja kollha**
Ingwanti protettivi, ingwanti li jgħattu erba' swaba biss (*mittens*) u ingwanti li jgħattu nofs is-swaba biss (*mitts*) li jaqgħu f'dan is-subtitlu huma ġeneralment intiżi għall-protezzjoni ta' l-idejn waqt xogħol. Għal din ir-raġuni, bil-kontra ta' ingwanti tal-moda, huma maġmulin hafna drabi minn ġilda hoxna iebsa li normalment m'għaddiet minn ebda trattament sussegwentement għall-ikkunzar. Ingwanti protettivi spiss ikollhom superficje ħarxa; huma jista' jkollhom pulzieri li jiproteġu l-polz u d-driegħ.
Ingwanti protettivi li minnhom il-palma u l-partijiet ta' quddiem tas-swaba' huma tal-ġilda huma klassifikati f'dan is-subtitlu.
- 4203 29 90** **Ohrajn**
Dan is-subtitlu jkopri wkoll ingwanti, ingwanti li jgħattu erba' swaba (*mittens*) u ingwanti li jgħattu nofs is-swaba (*mitts*) li għalkemm użati fi sport ma jikkorrispondux mal-fatturi tad-disinn funzjonali karatteristiċi ta' ingwanti speċjalment disinjati għal użu fi sport imnizzlin fin-Noti ta' Spjega SA għal subtitlu 4203 21.
Ingwanti tat-tip fejn il-palma u l-partijiet ta' quddiem tas-swaba' u l-partijiet bejn is-swaba' huma tal-ġilda u l-parti ta' wara hija ta' materjal ieħor jaqgħu wkoll f'dan is-subtitlu.
- 4203 30 00** **Ċinturini u bandolieri**
Dan is-subtitlu jinkludi ċinturini għall-flus u ċinturini simili tal-ġilda b'but wiehed jew aktar b'bokkla.
- 4203 40 00** **Aċċessorji oħrajn tal-hwejjeġ**
Dan is-subtitlu jinkludi brazzuletti, strixxi għall-polz, ingravajiet ta' l-ghonq u brazzuletti għal ċingi tat-Tirol.
Dan is-subtitlu ma jinkludix lazzijiet ta' żraben li ma jitqisux bhala aċċessorji ta' l-ilbies u huma klassifikati f'subtitlu 4205 00 90. Strixxi għall-polz li jikkostitwixxu ornamenti "artifiċjali" jew tal-kostumi (titlu 7117) u strixxi ta' l-arloġġi (titlu 9113) huma wkoll esklużi minn dan is-subtitlu.
- 4205 00** **Ogġetti oħrajn tal-ġilda, jew ta' ġilda artifiċjali**
- 4205 00 11** **Ċineġ jew taġhmir ċineġ ta' trasportatur (conveyor) jew ta' trasmissjoni**
Dan is-subtitlu jkopri bramel tal-konvejers u l-prodotti msemmija fin-Noti ta' Spjega SA għat-titlu 4205, it-tieni paragrafu (1).
- 4205 00 19** **Ohrajn**
Dan is- subtitlu jkopri l-prodotti hekk kif deskritti fin-Noti ta' Spjega SA għal titlu 4205, it-tieni paragrafu, (1), bramel tal-konvejers u (2).
- 4205 00 90** **Ohrajn**
Ara n-Noti ta' Spjega SA għal titlu 4205, tielet paragrafu.

KAPITLU 43

FERIJJET U FER ARTIFIĊJALI; MANIFATTURI TAGHHOM

- 4301 Ferijiet mhux maħdumin (bl-irjus, dnuw, saqajn u bċejjeċ jew qatgħat oħrajn, tajbin għal użu ta' min jahdem il-fer), ħlief għud mhux maħdumin ta' titlu 4101, 4102 jew 4103**
- Għad-definizzjoni tat-terminu "ferijiet mhux maħdumin", ara n-Noti ta' Spjega SA għal titlu 4301, paragrafu ta' qabel ta' l-aħhar.
- 4301 80 00 Ferijiet oħrajn, shaħ, bir-ras, denb jew saqajn jew mingħajrhom**
- Dan is-subtitlu jinkludi l-għud tal-bumerini (ez. tal-ġriewi l-bojod tal-bumerini arpa jew tal-ġriewi tal-bumerini tal-barnuża (ta' daharhom ikħal)), tal-ballotri ta' l-ilma jew tan-*nutria* (*coypu*).
- Il-għud ta' ġriewi bil-pil abjad ta' bumerini ta' l-arpa huma kompletament bojod.
- Il-għud ta' ġriewi ta' bumerini bil-kappun (daharhom ikħal) huma bojod bi strixxa dorsali wiesa' blu-ġriża li testendi mir-ras sad-denb.
- Pelliċi ta' foki tal-fer huma spiss preżentati b'mod inkorrett bħala lontra tal-baħar. Foki tal-fer għandhom pelt fin, qisu tal-ħarir, dens li huwa iswed ileqq u jkopri skuratura tax-xagħar ta' l-art kulur id-deheb f'ahmar kannella jew oranġjo fuq l-għonq u ż-żaqq.
- Il-fer tal-lontra tal-baħar hija kannella għal iswed b'daqqsxejn xagħar abjad, filwaqt li x-xagħar ta' l-art huwa fin hafna iżda b'saħħtu hafna ukoll.
- Minhabba li l-*mammae* huma fuq id-dahar, kwazi l-unika parti tal-ġilda tan-*nutria* użata huwa l-fer taż-żaqq u, għal din ir-raġuni, meta jkunu qed jippreparaw il-għud u jqaxxu l-annimali, l-inċizzjoni ssir matul id-dahar. Il-ġilda, li hija kannella fl-iswed fuq iż-żaqq u aktar ċara fuq id-dahar u l-ġnub, għandha xagħar aħrax ippuntat abbundanti u xagħar ta' l-art fin, oħxon u qisu suf.
- Dan is-subtitlu jinkludi partikolarment għud tal-fer ta' ċita, ġagwar, linċi, pantera (jew leopard) u puma.
- 4301 90 00 Irjus, dnuw, saqajn u bċejjeċ jew qatgħat oħrajn, tajbin għal użu ta' min jahdem il-fer**
- Dan is-subtitlu jkopri mhux biss partijiet mormijin (rjus, dnuw u saqajn (*paws*)) iżda wkoll qatgħat u trimmjaturi. Dawn il-biċċiet jintużaw biex jagħmlu twapet li imbagħad jintużaw għal ferijiet ta' kwalita' inferjuri.
- 4302 Ferijiet ikkunzati jew innadddfin (inkluzi rjus, dnuw, saqajn u bċejjeċ jew qatgħat oħrajn), mhux magħqudin, jew magħqudin (mingħajr żjieda ta' materjali oħrajn) ħlief daww ta' titlu 4303**
- 4302 11 00 Għud shaħ, bir-ras, denb jew saqajn jew mingħajrhom, mhux magħqudin**
- sa**
4302 19 99
- Dawn is-subtitli jinkludu għud (ez., ta' nagħaġ) li minnhom xejn ħlief ir-ras, saqajn (*paws*) u denb ma tnehew, kemm jekk dawn kienu drittati mat-truf, mhux maqtugħin jew inkella maħdumin f'forma; huma jistgħu jkunu mgħotjin kulur u huma tajbin għal użu bħala ċraret.
- 4302 19 41 Ta' ġriewi bil-pil abjad ta' bumerini ta' l-arpa jew ta' ġriewi ta' bumerini bil-kappun (daharhom ikħal)**
- Ara n-Noti ta' Spjega għal subtitlu 4301 80 00.
- 4302 20 00 Irjus, dnuw, saqajn u bċejjeċ jew qatgħat oħrajn, mhux magħqudin**
- Il-"bċejjeċ jew qatgħat" ta' dan is-subtitlu huma qatgħat li jirriżultaw mill-preparazzjoni ta' ferijiet jew ta' l-immuntar ta' għud tal-fer jew partijiet tagħhom f'kaxx, rettangoli, trapezji jew slaleb.
- 4302 30 10 Ferijiet "imwaqqgħin" (*dropped*)**
- Ara n-Noti ta' Spjega SA għal titlu 4302, l-ewwel paragrafu, (2), tieni subparagrafu.
- Ferijiet "imwaqqgħin" (*dropped*), ġieli msejhin ferijiet "maqsumin" (*stranded*) jistgħu wkoll ikunu miksubin billi:
- jitqattgħu għud b'mod djaġonali fi strixxi irraq u jsir l-immuntar mill-ġdid tagħhom għall-ordni oriġinali tagħhom.
 - jitqattgħu il-għud wara xulxin u jsir l-immuntar mill-ġdid tagħhom.
- biex jipproduċu ġilda itwal iżda irraq.

4302 30 25
sa
4302 30 99

Oħrajn

Suġġett għall-kondizzjoni li l-ebda materjali oħrajn ma kienu miżjudin, dawn is-subtitli jinkludu:

1. bċejjeċ jew qatgħat ta' subtitlu 4302 20 00 jew ġlud sħaħ, magħmulin f'boroż, pjatti, slaleb jew semi-manifatturi simili.
2. affarijiet intiżi għal manifattura ta' ġkieket jew kowtijiet tal-fer, u li ġeneralment jikkonsistu fi tliet muntaturi distinti ta' ġlud, wahda fil-forma ta' trapezju iżoxxile b'linja bażi twila kurvata li minnha l-parti ta' wara tinqata, u l-oħrajn f'forma rettangolari li minnhom il-parti ta' quddiem u l-kmiem jinqatgħu.

4302 30 51

Ta' ġriewi bil-pil abjad ta' bumerini ta' l-arpa jew ta' ġriewi ta' bumerini bil-kappun (daharhom ikhal)

Ara n-Noti ta' Spjega għal subtitlu 4301 80 00.

4303

Ogġetti ta' hwejjeġ, aċċessorji ta' lbies u ogġetti oħrajn tal-fer

4303 10 10
u
4303 10 90

Ta' ferrjiet ta' ġriewi bil-pil abjad ta' bumerini ta' l-arpa jew ta' ġriewi ta' bumerini bil-kappun (daharhom ikhal)

Ara Nota 4 għal dan il-kapitlu.

4303 10 10

Ta' ferrjiet ta' ġriewi bil-pil abjad ta' bumerini ta' l-arpa jew ta' ġriewi ta' bumerini bil-kappun (daharhom ikhal)

Dan is-subtitlu jkopri ogġetti ta' l-lbies u aċċessorji tal-hwejjeġ magħmulin minn ġlud ta' subtitlu 4302 19 41 jew 4302 30 51.

4303 90 00

Oħrajn

Ara n-Noti ta' Spjega SA għal titlu 4303, it-tielet u r-raba paragrafi.

TAQSIMA IX

**INJAM U OĠĠETTI TA' L-INJAM; FAHAM TA' L-INJAM; SUFRA U OĠĠETTI TAS-SUFRA;
MANIFATTURI TA' TIBEN, TA' SPARTU JEW TA' MATERJALI OHRAJN TAT-TRIZZA;
XOGHOL TAL-QFIEF U XOGHOL TAL-QASAB**

KAPITLU 44

INJAM U OĠĠETTI TA' L-INJAM; FAHAM TA' L-INJAM

- 4401** **Hatab, f'forma ta' zkuk, zkuk hoxnin, frieghi, qatet ta' ghesieleg jew forom simili; injam f'laqx jew frak; serratura u skart u fdal ta' injam, kemm jekk magħqudin fi zkuk, briquettes, gerbub jew forom simili jew le**
- 4401 10 00** **Hatab, f'forma ta' zkuk, zkuk hoxnin, frieghi, qatet ta' ghesieleg jew forom simili**
L-ebda daqs li jillimita ma nġhata għal zkuk u zkuk hoxnin li jitqiesu bhala injam karburant. Hija l-kundizzjoni ta' l-injam u l-mod ta' preżentazzjoni li jiddistingwih minn injam li jaqa' titlu 4403 (ara n-Noti ta' Spjega SA għal titlu 4401, hlief (b)).
Dan is-subtitlu ma jinkludix ċana, skart jew fdal ta' l-injam, anki jekk dawn b'mod ċar jintużaw bhala karburant (subtitlu 4401 31 00, 4401 39 20, 4401 39 30 jew 4401 39 80).
- 4401 21 00** **Injam f'laqx jew frak**
u
4401 22 00 Ara Noti 1 (a) u 1 (ċ) għal dan il-kapitlu u n-Noti ta' Spjega SA għal titlu 4401, l-ewwel paragrafu, (B).
- 4401 31 00** **Serratura u skart u fdal ta' injam, kemm jekk magħqudin fi zkuk, briquettes, gerbub jew forom simili**
sa
4401 39 80 Ara Noti 1 (a) u 1 (ċ) għal dan il-kapitlu.
Dawn is-subtitli ma jinkludux dqiq ta' l-injam kif definit f'Nota Addizzjonali 1 għal dan il-kapitlu (titlu 4405 00 00).
- 4403** **Injam għadu aħrax, kemm jekk bil-qoxra jew bl-ilbieba mnehhija jew le, jew magħmul kwadru raff**
- 4403 10 00** **Trattat b'żebgħa, likwidu għat-tlewwin, krijożott jew preservattivi oħrajn**
Ara n-Noti ta' Spjega SA għal subtitlu 4403 10.
L-injezzjoni u l-tahbil ta' l-injam huma trattamenti, biex jippreservaw l-injam aħjar (għal durabilita') jew biex jagħtuh ċertu proprjetajiet speċjali (eż., biex jagħmlu resistenti għan-nar jew biex jipproteġih mill-effetti ta' tnixxif). It-trattament ta' injezzjoni jew ta' tahbil iservi biex jiżgura l-preservazzjoni għal żmien twil pereżempju ta' l-arbli ta' injam koniferu.
Dan it-trattament jinvolvi jew tgħaddis għal żminijiet twal f'banjjiet miftuħin ta' likwidu jahraq, fejn l-arbli jithallew fil-likwidu sakemm dan jiksah, jew trattament f'awtoklava bl-azzjoni ta' vakwu jew ta' pressa.
Fost il-prodotti użati huma prodotti organiċi bħal krijożot, dinitrofenoli u dinitrokresoli.
Arbli ta' l-injam miżbughin jew bil-vernici jaqgħu ukoll f'dan is-subtitlu.
- 4403 20 11** **Zkuk tas-serrar**
Zkuk tas-serrar huma karatterizzati mill-proprjetajiet fiżiċi bħal:
— b'vina ċilindrika jew dritta mingħajr tgħawwiġ magġuri,
— b'dijametru ta' mhux inqas minn 15 ċm.
Huma jkunu ġeneralment isserrati (jew imxellfin) matul it-tul tagħhom għall-manifattura ta' injam isserrat jew injam għal-linja tal-ferrovija (*cross ties*) jew jintużaw għall-produzzjoni ta' folji għal kisi (prinċipalment permezz ta' tqaxxir jew tqattiegh).
- 4403 20 31** **Zkuk tas-serrar**
Ara n-Noti ta' Spjega għal subtitlu 4403 20 11.

- 4403 20 91** **Zkuk tas-serrar**
Ara n-Noti ta' Spjega għal subtitlu 4403 20 11.
- 4403 41 00** **Ohrajn, ta' injam tropikali speċifikat f'nota 2 għas-subtitlu għal dan il-kapitlu**
sa
4403 49 95 Ara wkoll in-Nota ta' Spjega Ġenerali SA għal dan it-titlu għal ismijiet ta' ċertu tipi ta' injam tropikali. Ara wkoll l-Anness għan-Noti ta' Spjega SA għal dan il-kapitlu.
- 4403 49 35** **Okoumé u sipo**
Okoumé huwa miksub kwazi esklussivament mill-foresti ta' Gibon. Dan l-injam huwa artab u ta' kulur roża-salamun li jinħass li għandu tessut fibruż u vina irregolari, li tixbah daqsxejn lil injam tal-kewba iżda hafna aktar ċar fil-kulur. Is-siġra tagħti zkuk ċilindriċi tajbin hafna għal qsim u tqaxxir u tintuża prinċipalment fil-manifattura ta' folji rqaq.
- 4403 91 10** **Zkuk tas-serrar**
Ara n-Noti ta' Spjega għal subtitlu 4403 20 11
- 4403 92 10** **Zkuk tas-serrar**
Ara n-Noti ta' Spjega għal subtitlu 4403 20 11
- 4403 99 10** **Tal-luq**
Dan is-subtitlu jkopri l-ispeċi kollha tal-ġeneru *Populus*.
Injam tal-luq huwa ċar fil-kulur, hafif u artab hafna. Dan jintuża biex iġongji (interjuri ta' għamara, kaxx għall-ippakkjar) u għal manifattura ta' plajwud. Wara l-koniferi, huwa s-sors prinċipali ta' ċellulożja għal polpa tal-karta.
- 4403 99 51** **Zkuk tas-serrar**
Ara n-Noti ta' Spjega għal subtitlu 4403 20 11
- 4404** **Injam għaċ-ċrieki; arbli maqsumin; puntali, pali u bsaten ta' l-injam, bil-ponta iżda mhux isserrati mit-tul; bsaten ta' l-injam, mirqumin raff iżda mhux inturnati, milwijn jew maħdumin mod ieħor, tajbin għall-manifattura tal-bsaten tal-mixi, umbrelel, ta' l-ġhodod jew bħalhom; injam magħmul minn laqx ta' l-injam (*chipwood*) u bħalu**
Laqx ta' l-injam u bħalu prinċipalment ivarjaw mill-folji rqaq ta' titlu 4408 minħabba d-daqs iżgħar u t-tip ta' injam użat (normalment l-injam aktar artab komuni).
- 4404 20 00** **Mhux koniferu**
Dan is-subtitlu jinkludi laqx ta' l-injam li jixbah *chipwood* imrembel (is-soltu ta' fagu jew ġellewża) użat fil-manifattura ta' hall jew għall-klarifikazzjoni ta' likwidi ohrajn.
- 4405 00 00** **Ċana rqiqa tal-fraxxu (*woodwool*) u dqiġ ta' l-injam**
Għad-definizzjoni tat-terminu "dqiġ ta' l-injam" ara Nota Addizzjonali 1 għal dan il-kapitlu.
- 4406** **Travi ta' l-injam mimdudin (*sleepers, cross-ties*) għal-linji tal-ferrovija jew tat-tramm**
- 4406 10 00** **Mhux imsappin (*not impregnated*)**
Ara n-Noti ta' Spjega SA għal subtitli 4406 10 u 4406 90.
- 4406 90 00** **Ohrajn**
Ara n-Noti ta' Spjega SA għal subtitli 4406 10 u 4406 90.

- 4407** **Injam isserrat jew imlaqqax mit-tul, imfellel jew imqaxxar, inċanat jew le, xkatlat jew imminċottat fit-truf, ta' ħxuna iktar minn 6 mm**
Għad-definizzjoni tat-termini "imfellel" u "imqaxxar" ara n-Noti ta' Spjega SA għal titlu 4408, tieni u tiolet paragrafi.
- 4407 10 31** **Inċanat**
sa
4407 10 38 Dawn is-subtitli ma jkoprux:
(a) injam imlibbes "olqot jew tolqotx" (*hit or miss*), injam li kien inċanat biex jitnehhew eskrexenzi u fit mill-marki raffi tas-sega (subtitli 4407 10 91 sa 4407 10 98);
(b) injam isseggat mit-tul, li, rigward l-istramberiji ta' l-injam rilevanti u l-istat ta' żvilupp ta' tekniki għal proċessar ta' dak it-tip ta' injam, m'għandu l-ebda marki ta' fejn kien isseggat, sakemm din l-assenza ta' marki ta' sega hija r-riżultat ta' proċess purament aċċidentali għas-segar li huwa meħtieġ għal raġunijiet teknici u li m'hijiex intiża li tiffacilita l-użu sussegwenti ta' l-injam permezz tat-tneħhija ta' dawk it-traċċi (subtitli 4407 10 91 sa 4407 10 98).
- 4407 10 91** **Ohrajn**
sa
4407 10 98 Dawn is-subtitli ma jinkludux settijiet kompluti ta' tavli ta' injam isseggat, imfellel jew imqaxxar ta' ħxuna li taqbeż 6 mm intiż għal użu fil-manifattura ta' kaxex jew għal ippakkjar. Settijiet bħal dawn ta' bordijiet jaqgħu f'titlu 4415, kemm jekk certu aċċessorji bħal rinforzi tat-truf jew tal-qiegh huma inklużi jew le. Ara wkoll in-Noti ta' Spjega għal titlu 4415.
- 4407 21 10** **Ta' injam tropikali speċifikat f'nota 2 għas-subtitlu għal dan il-kapitlu**
sa
4407 29 95 Ara wkoll in-Nota ta' Spjega Ġenerali SA għal dan il-kapitlu għall-ismijiet ta' certu injam tropikali. Ara wkoll l-Anness għan-Noti ta' Spjega SA għal dan il-kapitlu.
- 4407 99 96** **Ta' injam tropikali**
Għall-għanijiet ta' dan is-subtitlu l-espressjoni "injam tropikali" tfisser biss dak mhux speċifikat f'nota 2 għas-subtitlu 1 għal dan il-kapitlu.
Dan is-subtitlu jinkludi t-tipi li ġejjin ta' injam tropikali: *aiélé, alone, andoung, bilinga, bomanga, bubinga, ebéne, ebiara, faro, kapolkier, limbali, longhi, movingui, mutenye, naga, niové, tali, tchitola, wengé* u *zingana*.
- 4408** **Folji għall-fuljetta (inklużi dawk magħmulin bit-tiflil ta' injam laminat), għat-triplaj jew għal injam simili laminat u injam iehor, isserrat mit-tul, imfellel jew imqaxxar, inċanat, xkatlat, impalellat jew imminċottat fit-truf, mhux ehxen minn 6 mm**
- 4408 31 11** **Ta' injam tropikali speċifikat f'nota 2 għas-subtitlu għal dan il-kapitlu**
sa
4408 39 95 Ara wkoll in-Noti ta' Spjega SA għal dan il-kapitlu għall-ismijiet ta' certu injam tropikali. Ara wkoll l-Anness tan-Noti ta' Spjega SA għal dan il-kapitlu.
- 4409** **Injam (inklużi strixxi u freġji għal kisi ta' art bil-parkè, mhux immuntat) b'forma kontinwa (mudullun, gruvjat, irbattut, iċċanfrinat, ingastat-V, imżebbeg, iffurmat, ittundjat jew hekk) tul xi xifer, tarf jew wiċċ tiegħu, inċanat, xkatlat jew imminċottat fit-truf jew le**
- 4409 10 11** **Xogħol bil-forma bħal gwarniċi għal pitturi, ritratti, mirja u oġġetti simili**
Ara n-Noti ta' Spjega SA għal titlu 4409, hames paragrafu, (4).
Dan is-subtitlu jeskludi injam iffurmat magħmul permezz tat-tqeghid ta' forma fuq biċċa oħra ta' injam fformata jew mhux iffurmata (titlu 4418 jew 4421).
- 4409 10 18** **Ohrajn**
Dan is-subtitlu jinkludi:
1. injam miġbud u injam imdawwar għall-manifattura ta' labar ta' l-inxir, deskritti fin-Noti ta' Spjega SA għal titlu 4409, hames paragrafu, (5);
2. strixxi u biċċiet għal art parkè, fformati b'mod kontinwu.
Strixxi u freġji li ma kinux maħdumin hliet xkatlati, jew ġonguti fit-truf (eż., ġonguti bis-swaba), jaqgħu f'titlu 4407 jew 4408. Triplaj jew strixxi irqaq u freġji jaqgħu f'titlu 4412.

- 4409 29 10** Xogħol bil-forma bħal gwarniċi għal pitturi, ritratti, mirja u oġġetti simili
Ara n-Noti ta' Spjega għal subtitlu 4409 10 11.
- 4409 29 91**
u
4409 29 99 Ohrajn
Ara n-Noti ta' Spjega għal subtitlu 4409 10 18.
- 4410** Bord tal-injam mill-fraġ, bord tat-tip *oriented strand board (OSB)* u bord simili (per eżempju, *waferboard*) tal-injam jew ta' materjali ohrajn għudin, magħqudin bir-rażi jew sustanzi organiċi ohrajn li jgħaqqdu jew le
- 4410 11 50** Bil-wiċċ miksi blaminat dekorattiv
Dan is-subtitlu jinkludi bord ta' l-injam mill-fraġ miksi b'laminati ta' pressa għolja ta' subtitlu 3921 90 41.
- 4410 11 90** Ohrajn
Dan is-subtitlu jinkludi bord ta' l-injam mill-fraġ miksi bil-plastiks, żebgħa, karta, materjal tat-tessut jew metal hlief dawk li hemm riferenza għalihom f'subtitli 4410 11 30 u 4410 11 50
- 4410 90 00** Ohrajn
Eżempji ta' materjali għudin hlief injam kopert minn dan is-subtitlu huma *bagasse*, bambu', tiben u flaks taċ-ċereali jew biċċiet żgħar tal-qanneb.
- 4411** Bord tal-fibri ta' injam u materjali għudin, magħqudin bir-rażi jew b'sustanzi organiċi ohrajn jew le
- 4411 12 10**
sa
4411 14 90 Bord tal-fibri densita' medja (MDF)
Ara n-Noti ta' Spjega SA għal titlu 4411, tieni paragrafu, (A), l-ewwel subparagrafu.
- 4411 12 10** Mhux maħdum jew bil-wiċċ miksi b'mezzi mekkaniċi
Għall-finijiet ta' klassifikazzjon f'dan is-subtitlu, l-ixkatlar ma għandux ikun ikkunsidrat bħala xogħol mekkaniku.
- 4411 13 10** Mhux maħdum jew bil-wiċċ miksi b'mezzi mekkaniċi
Ara n-Noti ta' Spjega għal subtitlu 4411 12 10
- 4411 14 10** Mhux maħdum jew bil-wiċċ miksi b'mezzi mekkaniċi
Ara n-Noti ta' Spjega għal subtitlu 4411 12 10
- 4411 92 10**
u
4411 92 90 Ta' densita' li taqbeż $0,8 \text{ g/cm}^3$
Ara n-Noti ta' Spjega SA għal titlu 4411, tieni paragrafu, (B), (1).
- 4411 92 10** Mhux maħdum jew bil-wiċċ miksi b'mezzi mekkaniċi
Ara n-Noti ta' Spjega għal subtitlu 4411 12 10.
- 4411 93 10**
u
4411 93 90 Ta' densita' li taqbeż $0,5 \text{ g/cm}^3$ iżda ma taqbiżx $0,8 \text{ g/cm}^3$
Ara n-Noti ta' Spjega SA għal titlu 4411, tieni paragrafu, (B), (2).
- 4411 93 10** Mhux maħdum jew bil-wiċċ miksi b'mezzi mekkaniċi
Ara n-Noti ta' Spjega għal subtitlu 4411 12 10.

4411 94 10
u
4411 94 90

Ta' densità li ma taqbiżx 0,5 g/cm³

Ara n-Noti ta' Spjega SA għal titlu 4411, tieni paragrafu, (B), (2) u (3).

4411 94 10

Mhux maħdum jew bil-wiċċ miksi b'mezzi mekkaniċi

Ara n-Noti ta' Spjega għal subtitlu 4411 12 10.

4412

Triplaj, pannelli miksjin bil-fuljetta u injam laminat bħalhom

Triplaj ta' speċi konifer spiss ikollhom difetti (eż., partijiet vojta) fuq il-plaj ta' barra li, matul il-proċess ta' manifattura, jkunu msewwijin b'materjali bħal intarsji ta' l-injam, komposti li jimlew tal-plastik, eċċ.

Materjali bħal dawn ma jitqisux bħala sustanzi addizzjonali u ma jagħtux lit-triplaj il-karatteristika ta' oġġetti ta' titli oħrajn.

Triplaj ta' dan it-titlu jista' ma jkunx inċanat jew preparat aktar permezz ta' nċanar. It-terminu "mhux inċanat" jinkludu "inċanat bil-mess"; l-iskop ta' l-inċanar bil-mess tal-plaj ta' barra huwa sempliċement biex isir xogħol fuq irregolaritajiet minhabba rqajja', sadd jew mili.

Ara wkoll in-Noti ta' Spjega SA għal subtitli 4412 10, 4412 31, 4412 32 u 4412 39.

Triplaj, pannelli miksjin bil-fuljetta u injam laminat simili, li jintużaw bħala pannelli għall-art (ara b'mod partikolari r-raba' paragrafu tan-Noti ta' Spjega SA għal dan it-titlu), jkopru biss daww il-pannelli li għandhom strat ta' fuq ta' injam bi ħxuna ta' inqas minn 2,5 mm (*vener* irqiq).

Eżempju ta' prodott tipiku bi tliet strati:

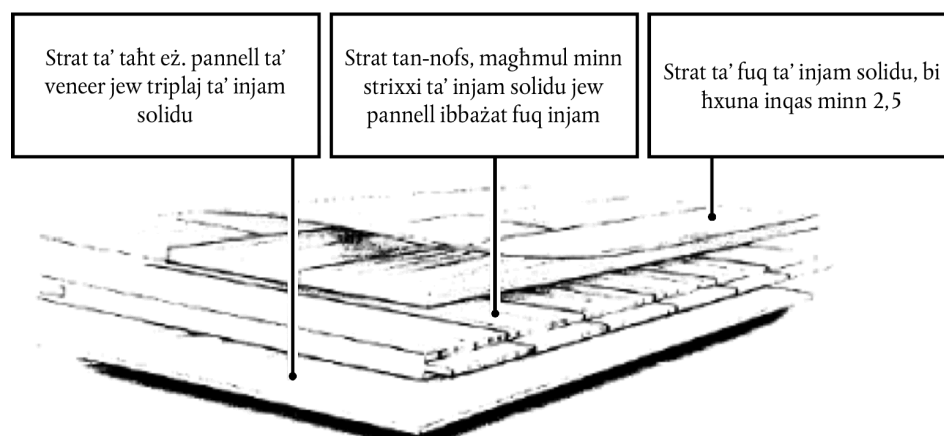

Jekk dawn ikollhom strat ta' injam ta' fuq bi ħxuna ta' 2,5 mm jew aktar dawn huma esklużi minn dan it-titlu (subtitlu 4418 71 00 jew 4418 72 00).

4412 94 10
u
4412 94 90

Blokkbord, laminbord u battenboard

Għall-interpretazzjoni tat-termini "blokkbord, laminbord u battenboard", ara n-Noti ta' Spjega SA għal titlu 4412, l-ewwel paragrafu, (3), l-ewwel subparagrafu.

4413 00 00

Injam densifikat, fi blokki, folji, strixxi jew forom profil

L-ispeċi ta' injam l-izjed komunement densifikati huma l-fagu, l-karpin, ir-robinja u l-luq.

4415

Kontenituri għal ippakkjar, kaxxi, ċestuni, tnabar u kontenituri simili; tnabar ta' l-injam tal-kejbil; palits, palits tal-kaxxi u twavel oħrajn tat-tagħbija, ta' injam; għenuq tal-palits ta' injam

- 4415 10 10** **Kontenituri, kaxxi, ċestuni, tñabar u kontenituri simili**
- Dan is-subtitlu jinkludi settijiet kompluti ta' tavli — mhux immuntati — ta' injam, issegat, imfellel jew imqaxxar, intiz li jitpogġa f'kaxxi, ċestuni, eċċ., preżentati f'kunsinna waħda, kemm jekk il-qighan, ġnub, ghotjien jew partijiet li jgħaqqdu jew le huma rranġati f'serje.
- Settijiet mhux kompluti huma klassifikati kif ġej:
1. partijiet ta' pakki, bħal qighan, ghotjien, eċċ., imsammrin flimkien jew immuntati fi kwalunkwe manjiera oħra, magħmulin minn tavli ta' l-injam, issegati, imfellin jew imqaxxin, jaqgħu f'subtitlu 4421 90 97;
 2. tavli mhux immuntati huma klassifikati skond il-karatteristiċi tagħhom (titlu 4407 jew 4408).
- Ara wkoll in-Noti ta' Spjega SA għal titlu 4415, (I).
- 4415 10 90** **Tñabar għal kejbil**
- Ara n-Noti ta' Spjega SA għal titlu 4415, (II).
- 4415 20 20** **Palits, palits tal-kaxxi u twavel oħrajn għat-tagħbija; għenuq tal-palits**
u
4415 20 90
- Ara n-Noti ta' Spjega SA għal titlu 4415, (III) u (IV).
- 4416 00 00** **Btieti (*casks, barrels, vats*), tñelli u prodotti oħrajn ta' buttar u partijiet tagħhom, ta' injam, inklużi l-injam imqawwes (*staves*)**
- Btieti u tñelli għandhom forma li taqbeż il-barra fiċ-ċentru u għandhom iż-żewġ truf magħluqin. Bittiji u banjijiet is-soltu jkollhom tarf wiehed biss magħluq u jista' jkollhom għatu li jista' jitnehha.
- L-ispeċi l-aktar komunement użati huma l-qastan u l-ballut.
- Partijiet li fihom injam imqawwes (*staves*) u rjus ta' bramel, u prodotti oħrajn tal-haddieda.
- Staves* huma twavel iċċanati, ftit jew wisq mgħawwġin, maqtughin jew iċċanfrinati għallinqas ftarf wiehed, b'hoġra żgħira magħrufa bħala "*croze*", għall-immuntar.
- L-irjus huma maqtughin f'forma ta' ċirku ta' ċirkumferenza meħtieġa u ċċanfrinati fuq iż-żewġ naħat biex dawn ikunu jistgħu jiddaħħlu fil-*croze*.
- 4417 00 00** **Għodod, il-partijiet principali ta' għodod, mankijiet ta' għodod, xkupi jew xkupilji proprja u l-mankijiet tagħhom, ta' injam; forom ta' bwiez jew żraben, ta' injam**
- Ara Nota 5 għal dan il-kapitlu.
- Dan it-titlu jinkludu mankijiet ta' pnieżel taż-żebgħa u pnieżel tat-tqaxxir.
- 4418** **Xogħol ta' injam għal bennejja, inklużi pannelli ta' injam ċellulari, pannelli mmuntati għall-paviment, shingles u shakes**
- 4418 20 10** **Bibien u l-gwarniċi u l-ghetiebi tagħhom**
sa
4418 20 80
- Dawn is-subtitli jinkludu pannelli ta' l-injam solidu maqtuġh f'partijiet hoxnin sakemm dawn ikunu maħdumin aktar sa punt li jidentifikahom esklussivament għal użu bħala bibien (eż., permezz tal-qtiegħ ta' partijiet għal mankijiet, lukketti jew cappetti).
- Dawn is-subtitli ma jinkludux pannelli mhux maħdumin, ġieli magħrufin bħala "pjanċi solidi fiċ-ċentru", anki jekk it-truf tagħhom huma maqtughin irqiq (titlu 4412).
- 4418 40 00** **Armar għal xogħol ta' kostruzzjoni tal-konkos**
- Armar ta' dan is-subtitlu huwa l-immuntar użat għat-tipi kollha ta' xogħol ta' kostruzzjoni tal-konkos (pereżempju, għal pedamenti, hitan, artijiet, kolonni, pilastri, riffieda, taqsimiet ta' mini, eċċ.).
- Ġeneralment, armar ikun manifatturat minn injam reżinuż (pjanċi, travi, eċċ.). Madanakollu, pannelli tat-triplaj użati bħala armar (biex jinkisbu uċuħ lixxi) huma esklużi minn dan is-subtitlu anki jekk miksjin fuq naħa jew iż-żewġ naħat u l-użu tagħhom bħala armar tal-konkrit ma jstax ikun żbaljat (titlu 4412).
- 4418 50 00** **Shingles u shakes**
- Ara n-Noti ta' Spjega SA għal titlu 4418, seba' u tmien paragrafi.
- 4418 71 00** **Pannelli mmuntati għall-paviment**
sa
4418 79 00
- Ara n-Noti ta' Spjega SA għal titlu 4418, sitt paragrafu.

- 4418 71 00** **Għal paviment tal-mużajk**
Dan is-subtitlu jinkludi pannelli ta' l-art li jikkonsistu fi strat magħruf bhala strat li jittiekel magħmul minn blokki, strixxi, qatgħat, eċċ., immuntati fuq parti li tiflah addattata ta' l-injam, bord tal-frak, karta, plastiks, sufra, eċċ.
Ara n-Noti ta' Spjega għal titlu 4412.
Ara wkoll in-Noti ta' Spjega SA għal subtitlu 4418 71.
- 4418 72 00** **Oħrajn, b'hafna saffi**
Ara n-Noti ta' Spjega għal subtitlu 4418 71 00.
- 4418 90 10** **Injam laminat bil-kolla**
Ara n-Noti ta' Spjega SA għal titlu 4418, tielet paragrafu.
- 4418 90 80** **Oħrajn**
Dan is-subtitlu jinkludi l-pannelli ta' l-injam ċellulari deskritti fin-Noti ta' Spjega SA għal titlu 4418, raba' paragrafu.
- 4420** **Intarsjar fl-injam u injam intarsjat; kaxxetti u kaxxi għal gojjelli u pożati, u oġġetti bħalhom, ta' injam; statwetti u ornamenti oħrajn, ta' injam; oġġetti ta' injam ta' għamara li ma jaqgħux f'Kapitlu 94**
- 4420 90 10** **Intarsjar fl-injam u injam intarsjat**
Dan is-subtitlu jkopri pannelli ta' intarsjar fl-injam u ta' injam intarsjat.
Intarsjar is-soltu jikkonsisti f'biċċiet irraq ta' injam jew materjali oħrajn (metall bażi, qoxra, avorju, eċċ.) inkullati ma' bord ta' wara ta' l-injam għal għanijiet dekorattivi.
- 4421** **Oġġetti oħrajn ta' injam**
- 4421 90 97** **Oħrajn**
Dan is-subtitlu jinkludi:
1. immuntar ta' pjanċi li jikkonsistu f'parti ta' kaxex ta' l-ippakkjar ta' l-injam (għotjien, eċċ.);
2. xkafef ta' l-injam (*racks*), kemm jekk immuntati jew le, sakemm dawn m'għandhomx il-karatteristiċi ta' għamara;
3. stekkat tal-ġnien, eċċ., magħmul minn kannizzata msammra *cross-wide* u mbaġħad miġbud il-barra (sistema ta' akkordjn);
4. seffud u stikek ippuntati ta' hafna tipi, użati fil-prezentazzjoni ta' ċertu ikel (aringi mremblin, eċċ.).

KAPITLU 45

SUFRA U OĠĠETTI TA' SUFRA

- 4501** **Sufra naturali, mhux maħduma jew sempliċi ppreparata; fdal ta' sufra; sufra mishuqa, imrammla jew mithuna**
- 4501 10 00** **Sufra naturali, mhux maħduma jew sempliċi ppreparata**
Ara n-Noti ta' Spjega SA għal titlu 4501, (1).
- 4501 90 00** **Oħrajn**
Ara n-Noti ta' Spjega SA għal titlu 4501, (2) u (3).
- 4502 00 00** **Sufra naturali, maqluġha mis-siġra jew maqtuġha bejn wiehed u iehor kwadra, jew fi blokki rettangolari (inklużi kwadri), pjanċi, folji jew strixxa (inklużi mhux maħdumin bix-xfar jaqtgħu għas-sufri jew tappijiet)**
Dan is-subtitlu jinkludi kisi tal-ħajt, frombli, li jikkosistu f'sufra naturali rqiqa b'karta fuq wara.
- 4503** **Oġġetti ta' sufra naturali**
- 4503 10 10** **Sufri u tappijiet**
u
4503 10 90 Ara n-Noti ta' Spjega SA għal subtitlu 4503 10.
- 4504** **Sufra magħquda (b'sustanza li tgħaqqad jew le) u oġġetti ta' sufra magħquda**
- 4504 10 11** **Għal inbid ifexfex, inklużi dawk b'diski ta' sufra naturali**
Dan is-subtitlu jinkludi sufri u tappijiet ċilindriċi għal flixken ta' inbid ifexfex. Id-dijametri ta' dawn is-sufri u tappijiet hija b'mod ċar ikbar mill-ghonq tal-flixkun, biex b'hekk huma jkunu kompressati b'mod iebes meta mdaħħlin fil-flixkun. Ladarba użati (meta l-flixkun jitneħħilu t-tapp), dawn jiehdu l-forma murija fin-Noti ta' Spjega għal subtitlu 2204 21 06 sa 2204 21 09.
Il-parti ta' fuq ta' dawn is-sufri u tappijiet spiss tikkonsisti f'sufra magħquda u l-parti ta' taħt (jigifieri, l-parti li tidhol f'kuntatt ma' l-inbid ifexfex) f'sufra naturali:
- The diagram illustrates a cylindrical container, likely a wine bottle, with a textured top layer and a bottom layer. An arrow points to the top layer, labeled 'Sufra magħquda' (sealed cork), and another arrow points to the bottom layer, labeled 'Diska ta' sufra naturali' (natural cork disk).
- 4504 10 19** **Oħrajn**
Dan is-subtitlu jinkludi sufri u tappijiet ċilindriċi ta' sufra magħquda għal flixken hlief dawk intiżi għal inbid ifexfex.
Dan is-subtitlu ma jinkludix diski tas-sufra użati bħala sigilli f'sufri kuruni (subtitli 4504 10 91 u 4504 10 99).
- 4504 10 91** **Oħrajn**
u
4504 10 99 Dan is-subtitlu jinkludi wkoll diski tas-sufra magħquda għal sufri kuruni.

4504 90 20

Sufri u tappijiet

Dan is-subtitlu jinkludi sufri u tappijiet magħqudin li m'humiex ċilindriċi. Sufri u tappijiet bhal dawn huma, pereżempju, f'forma ta' kon u jista' jkollhom toqba fin-nofs:

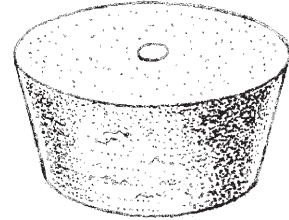

KAPITLU 46

MANIFATTURI TA' TIBNA, TA' SPARTU JEW MATERJALI OHRAJN TA' TRIZZA; XOGHOL TAL-QFIEF U XOGHOL TAL-QASAB

- 4601** Trizza u prodotti simili ta' materjali ta' trizza, immuntati fi strixxi jew le; materjali ta' trizza, trizza u prodotti simili ta' materjali ta' trizza, marbutin flimkien fi swiegli paralleli jew minsuġin, f'forma ta' folji, kemm jekk huma oġġetti maħdumin lesti jew le (per eżempju, twapet, materjal tal-hsajjar jew twapet, paraventi)
- 4601 21 10** Twapet, materjal tal-hsajjar jew tat-twapet u paraventi ta' mterjali veġetali
sa
4601 29 90 Dawn is-subtitli jinkludu:
1. twapet raffi ta' tiben mehjut jew marbut flimkien fi strixxi paralleli, jew marbut f'forma ta' folja, bhal twapet użati bhala protezzjoni f'ortikultura;
 2. twapet ċinizi u twapet magħmulin bl-istess mod u użati għall-istess għanijiet.
 Twapet u materjal tal-hsajjar ċinizi jitqiesu bhala twapet u materjal tal-hsajjar magħmulin direttament minn friegħi u strixxi ta' pjanti tal-familja *Cyperaceae* (*Lepironia mucronata*); huma preżentati fl-istat naturali tagħhom jew ikkukuriti (is-soltu homor). Dawn it-twapet u materjal tal-hsajjar huma mehjutin; il-katina (jew *warp*) li tgħaqqad flimkien il-friegħi jew l-istrixxi ta' materjal veġetali jikkonsisti fi spag jew hja bi spazji wisgħin. It-twapet is-soltu jkunu magħmulin b'mod individwali u jistgħu jkunu mdawrin mat-truf b'materjal tad-drapp; huma spiss meħudin mill-pajjiż fejn jiġu prodotti f'rombli magħmulin minn numru ta' twapet mehjutin tarf ma tarf;
 3. materjal tal-hsajjar horox bhal dak użat għal protezzjoni f'ortikultura;
 4. paraventi (pereżempju, ta' tiben jew raxxijiet) użati għall-istess għanijiet bħat-twapet horox imsemmijin hawn fuq iżda li huma tajbin ukoll għal użu fil-kostruzzjoni ta' ċnut u mghodijiet.
- 4602** Xogħol tal-qfief, xogħol tal-qasab u oġġetti ohrajn, magħmulin direttament għall-forma minn materjali ta' trizza jew magħmulin minn oġġetti ta' titlu 4601; oġġetti ta' lufa
- 4602 11 00** Tal-bambu'
 Dan is-subtitlu jinkludi oġġetti msemmijin fin-Noti ta' Spjega SA għal titlu 4602, l-ewwel paragrafi, (i) u (ii), pereżempju, twapet ta' materjal veġetali magħmulin minn twapet żgħar ta' twapet jew ta' materjal tal-hsajjar ta' subtitlu 4601 21, marbutin flimkien.
- 4602 19 10** Envelops tat-tibna għall-fliexken
 Ara n-Noti ta' Spjega SA għal titlu 4602, tieni paragrafu, (8).
- 4602 19 90** Ohrajn
 Dan is-subtitlu jinkludi:
1. oġġetti msemmijin fin-Noti ta' Spjega SA għal titlu 4602, l-ewwel paragrafu, (ii), pereżempju, twapet ta' materjal veġetali magħmulin minn twapet żgħar ta' twapet jew ta' materjal tal-hsajjar ta' subtitlu 4601 29, marbutin flimkien.
 2. oġġetti ta' lufa. Lufa, magħrufa wkoll bhala sponża veġetali, hija klassifikata f'subtitlu 1404 90 00 u hija magħmula minn tessut ċellulari ta' varjeta' ta' qargħa (*Luffa cylindrica*).

TAQSIMA X

**POLPA TA' L-INJAM JEW TA' MATERJAL IEHOR ĊELLULOŽIKU FIBRUŻ; (SKART U
FDAL TA') KARTA JEW KARTUN IRKUPRAT; KARTA U KARTUN U OĠĠETTI
MAGHMULIN MINNHOM**

KAPITLU 47

**POLPA TA' L-INJAM JEW TA' MATERJAL IEHOR ĊELLULOŽIKU FIBRUŻ; (SKART U
FDAL TA') KARTA JEW KARTUN IRKUPRAT****Ġenerali**

Ghad-definizzjoni tat-termini “nofsu-bliċjat” u “bliċjat”, ara n-Noti ta' Spjega Ġenerali SA għal dan il-kapitlu, raba' paragrafu.

Polpa titqies bhala nofsha bliċjata jew bliċjata jekk, wara l-manifattura, din kienet soġġetta għal trattament ta' intensita' li tvarja intiza li żżid il-bjuda tagħha (dija) permezz ta' xi tip ta' proċess, partikolarment permezz tat-tnehhija jew modifikazzjoni għal livelli li jvarjaw tal-materjali li jagħti l-kulur fil-polpa jew sempliċiment permezz ta' l-inkorporazzjoni ta' aġenti li jagħmluh jixgħel.

4701 00 **Polpa ta' injam mekkanika**

4701 00 10 **Polpa ta' injam termo-mekkanika**

Ara n-Noti ta' Spjega SA għal titlu 4701, raba' paragrafu, l-aħħar subparagrafu.

4701 00 90 **Oħrajn**

Ara n-Noti ta' Spjega SA għal titlu 4701, raba' paragrafu, l-aħħar tliet subparagrafi.

4703 **Polpa ta' injam kimika, soda jew sulfat, hliet gradi li jdubu**

Ara Nota 1 għal dan il-kapitlu.

4703 11 00 **Konifera**

Dan is-subtitlu jkopri partikolarment polpi magħmulin minn arżnu, żnuber jew prinjola salvaġġa.

4703 19 00 **Mhux konifera**

Il-polpi ta' dan is-subtitlu s-soltu jkunu magħmulin minn luq u *aspen* kif ukoll minn injam aktar iebs bħal fagu, qastan, ewkaliptu u numru ta' injam tropikali. Il-fibri jkunu ġeneralment iqsar minn f-polpi koniferi.

4703 21 00 **Konifera**

Ara n-Noti ta' Spjega għal subtitlu 4703 11 00.

4703 29 00 **Mhux konifera**

Ara n-Noti ta' Spjega għal subtitlu 4703 19 00.

4704 **Polpa ta' injam kimika, sulfat, hliet gradi li jdubu**

In-Noti ta' Spjega għal titlu 4703 u għas-subtitli tiegħu japplikaw, *mutatis mutandis*, għal dan it-titlu.

4706 **Polpi ta' fibri ġejjin minn (skart u fdal ta') karta jew kartun irkuprat ta' materjal ċellulożiku fibruż ieħor**

Ara n-Noti ta' Spjega Ġenerali SA għal dan il-kapitlu, tleat paragrafu.

- 4706 10 00** **Polpa ta' ħjut qosra (*linters*) tal-qoton**
Polpa ta' ħjut qosra (*linters*) tal-qoton, li ġeneralment ikollha kontenut għoli ta' ċelluloża alfa (98 sa 99 % mill-piż) u kontenut baxx ħafna ta' rmied (bejn wieħed u ieħor 0,05 % mill-piż), tista' tintgħaraf minn ħjut qosra (*linters*) tal-qoton sempliċiment ikkumpressati fil-forma ta' folji jew ċangaturi li jaqgħu f'subtitlu 1404 20 00 mill-fatt li l-fibri tagħha, kienu msajrin taħt pressa għal diversi sigħat f'soluzzjoni ta' soda kawstika, fit jew wisq iddiġerita, filwaqt li l-fibri ta' ħjut qosra (*linters*) ta' subtitlu 1404 20 00, li ma jkunux għadew mill-istess proċess, is-soltu jżommu l-istruttura u t-tul oriġinali tagħhom.
- 4707** **(Skart u fdal ta') karta jew kartun irkuprat**
Dan it-titlu ma jinkludix rombli ta' karta, fejn l-istrati ta' barra kienu parzjalment mgħaddsin filma jew imħassrin b'xi mod ieħor (kapitlu 48).
- 4707 10 00** **Karta b'saħħitha kannella (*kraft paper*) jew kartun jew karta jew kartun immewġin mhux ibbliċjati**
Ara n-Noti ta' Spjega SA għal subtitli 4707 10, 4707 20 u 4707 30.
- 4707 20 00** **Karta jew kartun ieħor magħmulin prinċipalment minn polpa kimika ibbliċjata, fil-biċċa l-kbira mhux mizbughin**
Ara n-Noti ta' Spjega SA għal subtitli 4707 10, 4707 20 u 4707 30.
Dan is-subtitlu jinkludi skart (eż., qatgħat u trimmjaturi) mill-manifattura jew proċessar ta' karta jew mix-xogħol ta' printjar u uzati għal karti u tejp imtaqqab. Din il-klassi ta' karta għal riċiklaġġ tkun is-soltu magħmula kważi kompletament minn karti mingħajr printjar.
- 4707 30 10**
u
4707 30 90 **Karta jew kartun magħmulin prinċipalment minn polpa mekkanika (per eżempju, gazzetti, ġurnali u materjal ieħor stampat)**
Ara n-Noti ta' Spjega SA għal subtitli 4707 10, 4707 20 u 4707 30.

KAPITLU 48

KARTA U KARTUN; OĠĠETTI TA' POLPA TAL-KARTA, TAL-KARTA JEW TAL-KARTUN

Ġenerali

Rombli ta' karta, fejn l-istrati ta' barra kienu parzjalment mġhaddsin f'ilma jew imhassrin b'xi mod iehor, jibqgħu klassifikati fis-subtitlu xieraq ta' titli 4801 sa 4811.

- 4801 00 00** **Karta tal-gazzetti, f'rombli jew folji**
Ara Nota 4 għal dan il-kapitlu u n-Noti ta' Spjega SA għal titlu 4801.
- 4802** **Karta u kartun mhux miksi, ta' tip użat għal kitba, stampar jew għanijiet grafiċi oħrajn, u kartun ta' l-ippanċjar u karta għat-tejp ta' l-ippanċjar mhux imtaqqbin, f'rombli jew folji rettangolari (inklużi kwadri), ta' kull qies, hlief karta ta' titlu 4801 jew 4803; karta jew kartun magħmulin bl-idejn**
Ara Nota 5 għal dan il-kapitlu.
- 4802 10 00** **Karta jew kartun magħmulin bl-idejn**
Ara n-Noti ta' Spjega SA għal dan il-kapitlu (B), u n-Noti ta' Spjega SA għal titlu 4802, tieni u tiolet paragrafi.
- 4802 40 10**
u
4802 40 90 **Baži ta' karta tal-hajt**
Baži ta' karta tal-hajt tista' tkun ta' karta bajda jew ikkulurita, mdaqqsqa, irfinata permezz ta' magni, bi struttura hoxna iżda flessibbli u b'wiċċ ahrax. Din il-karta hija tajba għal kisi u/jew għal printjar fuq naħa waħda, in-naħa l-oħra hija għall-pejst jew adeżiv iehor. Din il-karta baži għandha tkun tajba għall-proċessi ta' manifattura ta' karta tal-hajt u dendl ta' karta.
- 4803 00** **Materjal lest biex minnu jsir tixju tat-tojlit jew tal-wiċċ, materjal lest għax-xugamani jew srievet u karta simili ta' tip użata għal għanijiet tad-dar jew sanitarji, materjal artab ta' ċelluloża u nsig ta' fibri ċellulożi, imġegħdin (creped) jew le, imkemmxin, imqabbżin, imtaqqbin, bil-wiċċ miżbugħ, bil-wiċċ imżejjen jew stampat, f'rombli jew folji**
- 4803 00 10** **Materjal artab ta' ċelluloża**
Ara n-Noti ta' Spjega SA għal titlu 4803, l-ewwel paragrafu, (2), tieni paragrafu.
Il-formazzjoni miftuħa ta' l-għanqbuta turi toqob żgħar meta d-dawl jgħaddi minn go fiha.
- 4803 00 31**
u
4803 00 39 **Karta imġieghda u nsig ta' fibri ċellulożi (tixju), jiznu, kull saff**
Għad-definizzjoni tat-terminu "karta imġieghda", ara n-Noti ta' Spjega SA għal titlu 4808, l-ewwel paragrafu, (2).
Il-formazzjoni magħluqa ta' l-għanqbuta tfisser struttura aktar kumpatta u omoġenja minn dik ta' materjal artab ta' ċelluloża.
- 4804** **Karta jew kartun kraft mhux miksi, f'rombli jew folji, hlief dawk ta' titlu 4802 jew 4803**
Għad-definizzjoni tat-terminu "karta jew kartun kraft", ara Nota 6 għal dan il-kapitlu.
Karta kraft u kartun kraft għandhom saħħa mekkanika kbira. Huma s-soltu ma jkun fihom l-ebda materjali li jimlew u huma mdaqqsin għal grad pjuttost għoli, huma kważi dejjem opaki, f'hafna każi għejżjati b'magna (jiġifieri, illixjati fuq wiċċ wiehed biss) u ġeneralment ikollhom marki tal-wajer li jidhru.
Karta kraft u kartun kraft huma materjali għall-ippakkjar u għall-kisi eċċellenti. Huma jintużaw ukoll bħala kisi għal kejbils ta' l-elettriku, minhabba li l-folja ċatta tal-wiċċ għal kartun mitwi, biex isir hajt tal-karti u għall-produzzjoni ta' karta jew kartun bil-qatran jew bl-asfalt.
- 4804 11 11**
sa
4804 19 90 **Kraftliner**
Ara Nota ta' Subtitlu 1 għal dan il-kapitlu u n-Noti ta' Spjega SA għas-Subtitlu.

- 4804 21 10**
sa
4804 29 90
- Karta kraft għal xkejjer**
- Ara Nota ta' Subtitlu 2 għal dan il-kapitlu u n-Noti ta' Spjega SA korrispondenti għas-Subtitlu.
- 4804 31 51**
- Karta kraft elettro-teknika li sservi għall-izolament**
- Dan is-subtitlu jinkludi karta għal *capacitors* u karta għal kejbils.
- Karta għal *capacitors* hija karta irqiqa uzata fid-dielettriku ta' *capacitors* elettrici. Il-fibri uzati biex issir din il-karta jgħaddu minn irfinar konsiderevoli biex titnaqqas il-porosita' tal-folja għal minimu, u l-oġġetti barranin kollha (speċjalment metall) jitnehew b'attenzjoni.
- Karta għal kejbil għall-izolament ta' kejbils elettrici u f'kolji ta' transformers jew bhala izolament għal uzi oħrajn ta' l-inginerija elettrika. Din teħtieġ li jkollha proprjetajiet ta' izolament tajbin hafna u għalhekk għandha tkun hielsa minn kwalunkwe frak metalliku jew aċitiku jew impuritatiet oħrajn li jittrasmettu l-elettriku.
- 4804 41 91**
- Kraft għas-saturazzjoni**
- Karta u kartun ta' dan it-tip jikkonsisti prinċipalment f'fibri ta' l-injam, li jiżen aktar minn 185 g iżda inqas minn 225 g għal kull m² u huma ġeneralment mibjugħin f'rombli ta' wisghat ta' aktar minn 125 ċm iżda inqas minn 165 ċm. Dawn għandhom numru ta' porosita', mkejjel b'apparat li jkejjel il-porosita' Gurley skond l-istandard stipulat mill-Assoċjazzjoni Teknika ta' l-Industrija tal-Polpa u tal-Karta (TAPPI), ta' inqas minn 13-il sekonda għal 100 ċm³ arja u 40 sekonda għal 300 ċm³ arja.
- Kraft għas-saturazzjoni jgħib ruħu bħal karta xuga. Huwa possibbli li tmexxi saba' fuq linja ġdida mpenġija fuq il-karta mingħajr ma tiżżelleg il-linka.
- Kraft għas-saturazzjoni hija speċjalment disinjata biex tkun imħabbla ma' razi sintetiċi għall-manifattura bi pressa għolja ta' folji laminati.
- 4805**
- Karta jew kartun oħrajn mhux miksiġin, f'rombli jew folji, mhux maħdumin jew ipproċessati aktar minn kif speċifikat f'nota 3 għal dan il-kapitlu**
- 4805 11 00**
- Karta semi-kimika għal skanalatura (*fluting*)**
- Ara Nota ta' Subtitlu 3 għal dan il-kapitlu.
- 4805 12 00**
- Karta tat-tiben għal skanalatura (*fluting*)**
- Ara Nota ta' Subtitlu 4 għal dan il-kapitlu.
- 4805 19 10**
- Wellenstoff**
- Ara n-Noti ta' Spjega SA għal subtitlu 4805 19.
- 4805 24 00**
u
4805 25 00
- Testliner (kartun biex jinforra riċiklat)**
- Ara Nota ta' Subtitlu 5 għal dan il-kapitlu.
- 4805 30 00**
- Karta ta' tqartis tas-sulfit**
- Ara Nota ta' Subtitlu 6 għal dan il-kapitlu.
- 4805 40 00**
- Karta u kartun għal filtru**
- Ara n-Noti ta' Spjega SA għal subtitlu 4805 40.
- 4805 50 00**
- Karta u kartun għal feltru**
- Ara n-Noti ta' Spjega SA għal subtitlu 4805 50.
- 4805 91 00**
- Jiżnu 150 g/m² jew inqas**
- Dan is-subtitlu jinkludi karta u kartun magħmulin totalment minn karta rkuprata (skart u fdal), mingħajr addittivi u li għandhom indici ta' zbroff ta' 0,8 kPa jew iżjed iżda mhux aktar minn 1,9 kPa.
- 4805 92 00**
- Jiżnu iktar minn 150 g/m² iżda inqas minn 225 g/m²**
- In-Noti ta' Spjega għal subtitlu 4805 91 00 japplikaw, *mutatis mutandis*.

- 4805 93 20** **Magħmulin minn skart ta' karta**
In-Noti ta' Spjega għal subtitlu 4805 91 00 japplikaw, *mutatis mutandis*.
- 4806** **Parċmina veġetali, karti oljati, karti għat-traċċar u karti jleqqu (*glassine*) u karti oħrajn igglejżjati trasparenti jew trasluċidi, f'rombli jew folji**
- 4806 10 00** **Parċmina veġetali**
Ara n-Noti ta' Spjega SA għal titlu 4806, l-ewwel erba' paragrafi.
- 4806 20 00** **Karti oljati**
Ara n-Noti ta' Spjega SA għal titlu 4806, hames sa tmien paragrafi.
- 4806 30 00** **Karti għat-traċċar**
Ara n-Noti ta' Spjega SA għal titlu 4806, disa' paragrafu.
- 4806 40 10** **Karti jleqqu (*glassine*) u karti oħrajn igglejżjati trasparenti jew trasluċidi**
u
4806 40 90 Ara n-Noti ta' Spjega SA għal titlu 4806, paragrafi għaxra u ħdax.
- 4808** **Karta u kartun, immewwġin (b'folji ċatti nkullati fil-wiċċ jew minghajrhom), imġegħdin, imkemmixin, imqabbżin jew imtaqqbin, f'rombli jew folji, hlief karta tat-tip deskritt f'titlu 4803**
- 4808 10 00** **Karta u kartun immewweġ, imtaqqab jew le**
Ara n-Noti ta' Spjega SA għal titlu 4808, (1).
- 4808 40 00** **Karta kraft għal xkejjer, imġegħda jew imkemmxa, imqabbża jew imtaqqba jew le**
Ara n-Noti ta' Spjega SA għal titlu 4808, (2), (3) u (4).
- 4808 90 00** **Oħrajn**
Ara n-Noti ta' Spjega SA għal titlu 4808, (2), (3) u (4).
- 4809** **Karta sahhara, karta li tikkopja minnha nnfisha u karti oħrajn għal ikkupjar jew trasferiment (inkluża karta miksija jew mimlija kimika (*impregnated*) għal stensils tad-duplikatur jew pjanċi ta' l-*offset*), stampati jew le, f'rombli jew folji**
- 4809 20 00** **Karta li tikkopja minnha nnfisha**
Ara n-Noti ta' Spjega SA għal titlu 4816, (A), (2). Madanakollu, il-prodotti ta' dan is-subtitlu għandhom jissodisfaw il-kriterji tal-qisien f'Nota 8 għal dan il-kapitlu.
- 4809 90 00** **Oħrajn**
Dan is-subtitlu jkopri prodotti ta' n-Noti ta' Spjega SA għal titlu 4816, (A), (1), u karti ta' kkupjar jew ta' trasferiment oħrajn, bħal karti li jittrasferixxu bis-shana u karti miksijin jew mimlijin kimika għal stensils tad-duplikatur jew pjanċi ta' l-*offset*. Madanakollu, il-prodotti ta' dan is-subtitlu għandhom jissodisfaw il-kriterji tal-qisien f'Nota 8 għal dan il-kapitlu.
- 4810** **Karta u kartun, miksijin min-naha wahda jew miż-żewġ nahat b'kawlina (tafal taċ-Ċina) jew sustanzi oħrajn inorganici, b'materjal li jgħaqqad jew le, u minghajr ebda kisja ohra, bil-wiċċ miżbugħ, bil-wiċċ imżejjen jew stampat f'rombli jew folji rettangolari (inklużi kwadri) jew le, ta' kull qies**
- 4810 13 00** **Karta u kartun ta' tip użati għal kitba, stampar jew għanijiet grafiċi oħrajn, minghajr fibri magħmulin minn**
sa
4810 19 00 **proċess mekkaniku jew kemi-mekkaniku jew li minnhom mhux aktar minn 10 % tal-piż tal-kontenut totali ta' fibra huwa minn dawn il-fibri**
Ara n-Noti ta' Spjega SA għal subtitli 4810 13, 4810 14, 4810 19, 4810 22 u 4810 29.

- 4810 22 00**
sa
4810 29 80
- Karta u kartun ta' tip użati għal kitba, stampar jew għanijiet grafiċi oħrajn, li minnhom mhux aktar minn 10 % tal-piż tal-kontenut totali ta' fibra huwa minn fibri magħmulin minn proċess mekkaniku jew kemi-mekkaniku**
- Ara n-Noti ta' Spjega SA għal subtitli 4810 13, 4810 14, 4810 19, 4810 22 u 4810 29.
- 4810 22 00**
- Karta miksija ħafifa**
- Ara Nota ta' Subtitlu 7 għal dan il-kapitlu.
- 4810 92 10**
sa
4810 92 90
- B'ħafna saffi**
- Ara n-Noti ta' Spjega SA għal titlu 4805, tieni paragrafu, (2).
- 4811**
- Karta, kartun, materjal artab ta' ċelluloża u nsig ta' fibri ċellulożi, miksijin, mimlijin kimika (impregnated), mghottijin, bil-wiċċ miżbugħ, bil-wiċċ imżejjen jew stampat, f'rombli jew folji rettangolari (inkluzi kwadri), ta' kull qies, ħlief oġġetti tat-tip deskritt f'titlu 4803, 4809 jew 4810**
- Dan it-titlu jinkludi ċerti għata ta' l-art, li mhumiex tajbin bhala għata tal-hitana, fuq bażi ta' karti jew kartun
- Dan it-titlu jeskludi prodotti tajbin kemm bhala għata ta' l-art kif ukoll tal-hitana (titlu 4823).
- 4811 10 00**
- Karta u kartun biż-żift, bil-qatran jew asfaltati**
- Dan is-subtitlu jinkludi folji kontra l-umdità li jikkonsistu f'zewġ folji ta' karta għat-tiżjin mhalltin bl-asfalt b'folja rqiqa ta' aluminju mghaffġa bejniethom.
- Dan is-subtitlu jeskludi tavli għal tisqif li jikkonsistu f'*substrate* ta' kartun kompletament mdaħhla ġo, jew miksijin fuq iż-żewġ naħat, b'saff ta' asfalt jew materjal simili (titlu 6807).
- 4811 51 00**
u
4811 59 00
- Karta u kartun, miksijin, mimlijin kimika (impregnated) jew miksijin bi plastiks (ħlief dawk li jehlu)**
- Karta u kartun miksijin jew mghottijin bi plastiks jaqgħu f'dawn is-subtitli biss jekk il-ħxuna tal-plastiks hija aktar minn nofs il-ħxuna totali (ara Nota 2 (g) għal dan il-kapitlu).
- 4811 60 00**
- Karta u kartun, miksijin, mimlijin kimika (impregnated) jew miksijin b'xema', xama' bajda, stearina, żejt jew glicerol**
- Dan is-subtitlu jinkludi karta u kartun paraffinati li huma intiżi għall-manifattura ta' kontenituri tal-ħalib jew għal meraġ tal-frott jew għal karti li fihom jitpoġġew diski, eċċ., u li għandhom fuq naħa waħda print jew stampi li jirrelataw ma' l-oġġetti li għandhom jitqiegħdu fihom.
- 4811 90 00**
- Karta, kartun, materjal artab ta' ċelluloża u nsig ta' fibri ċellulożi oħrajn**
- Dan is-subtitlu jinkludi forom kontinwi. Dawn il-forom jikkonsistu f'folji, ġeneralment mitnjin, jew f'rombli, imtaqqbin b'mod trasversali f'intervalli regolari, li jagħtihom suċċessjoni ta' forom li jistgħu jkunu separati mit-toqob. Huma fihom materjal printjat li jehtieg tlestija. Dawn l-oġġetti jista' jkollhom ukoll toqob laterali gwida li jippermetti l-użu tagħhom partikolarment fi printers li jgħaġġu jew f'magni li jżommu l-kontinjet.
- Dan is-subtitlu ma jinkludix forom kontinwi ta' negozju b'diversi partijiet oħra (subtitlu 4820 40 00).
- 4816**
- Karta saħħara, karta li tikkopja minnha nfisha u karti oħrajn għal ikkupjar jew trasferiment (ħlief dawk ta' titlu 4809), stensils tad-duplikatur u pjanċi ta' l-offset, ta' karta, ippreżentati fil-kaxxi jew le**
- 4816 20 00**
- Karta li tikkopja minnha nfisha**
- Ara n-Noti ta' Spjega SA għal titlu 4816, (A), (2). Prodotti ta' dan is-subtitlu ma jistgħux ikunu tal-qisien stipulati f'Nota 8 għal dan il-kapitlu (titlu 4809).
- 4816 90 00**
- Oħrajn**
- Ara n-Noti ta' Spjega SA għal titlu 4816, (A), (1) u (3) u (B), (1). Prodotti ta' dan is-subtitlu ma jistgħux ikunu tal-qisien stipulati f'Nota 8 għal dan il-kapitlu (titlu 4809).
- Dan is-subtitlu jinkludi wkoll pjanċi *offset* (ara n-Noti ta' Spjega SA għal titlu 4816, (B), (2), tieni sentenza). Dawn il-prodotti m'huma soġġetti għal ebda kundizzjonijiet ta' qisien.

- 4818** **Karta tat-tojlit u karta simili, materjal artab taċ-ċelluloża jew insiġ ta' fibri ċellulożi, ta' tip użati għal għanijiet tad-dar jew sanitarji, f'rombli mhux usa' minn 36 ċm, jew maqtughin għal qies jew għamla; imkatar, tixjus għat-tindif, xugamani, tvalji, srievet, lożor u oġġetti simili tad-dar, sanitarji jew ta' l-isptar, oġġetti ta' ilbies u aċċessorji tal-hwejjeġ, ta' polpa tal-karta, ta' karta, ta' materjal artab ta' ċelluloża jew ta' nsiġ ta' fibri ċellulożi**
- 4818 90 10** **Oħrajn**
u
4818 90 90 Dawn is-sottotitoli jinkludu l-ghata tas-sodda għall-persuni invalidi.
- 4819** **Kartun, kaxxi, kontenituri, boroż u kontenituri oħrajn għal ippakkjar, ta' karta, kartun, materjal artab ta' ċelluloża jew insiġ ta' fibri ċellulożi; fajls kaxxa, trejs ta' l-ittri, u oġġetti simili, ta' karta jew kartun ta' tip użati f'uffiċċji, hwienet jew bħalhom**
- 4819 20 00** **Kartun, kaxxi u kontenituri, ta' karta jew kartun mhux immewwgin, li jintnew**
Ara n-Noti ta' Spjega SA għal titlu 4819, (A), tieni paragrafu.
- 4819 60 00** **Fajls kaxxa, trejs ta' l-ittri, kaxxi għal hażna u oġġetti simili, ta' tip użati f'uffiċċji, hwienet jew bħalhom**
Ara n-Noti ta' Spjega SA għal titlu 4819, (B).
- 4820** **Reġistri, kotba tal-kontijiet, kotba għan-noti, kotba għall-ordnijiet, kotba ta' l-irċevuti, mazzi folji ta' l-ittri, mazzi tal-memorandum, djarji u oġġetti simili, pitazzi, mazzi tal-karta xuga, fajls (għal folji sfużi jew oħrajn), fowlders, qxur tal-fajls, formoli tal-kummerċ ta' tipi differenti, settijiet bil-karti shahar bejn il-folji u oġġetti oħrajn ta' kartolerija, ta' karta jew kartun; albums għal kampjuni jew għal kollezzjonijiet u qxur tal-kotba, tal-karta jew kartun**
- 4820 40 00** **Formoli tal-kummerċ ta' tipi differenti u settijiet bil-karti shahar bejn il-folji**
Ara n-Noti ta' Spjega SA għal titlu 4820, l-ewwel paragrafu, (4) u (5).
Ara wkoll in-Noti ta' Spjega għal subtitlu 4811 90 00.
- 4823** **Karta oħra, kartun, materjal artab taċ-ċelluloża u insiġ ta' fibri ċellulożi, maqtughin għal qies jew għamla; oġġetti oħrajn ta' polpa tal-karta, karta, kartun, materjal artab ta' ċelluloża jew insiġ ta' fibri ċellulożi**
- 4823 20 00** **Karta u kartun għal filtru**
Ara n-Noti ta' Spjega SA għal titlu 4823, tieni paragrafu, (1).
- 4823 90 85** **Oħrajn**
Ara n-Noti ta' Spjega SA għal titlu 4823, tieni paragrafu, (3) u (6) sa (17).
Dan is-subtitlu jinkludi prodotti tajbin kemm bhala għata ta' l-art kif ukoll tal-hitan.
Dan is-subtitlu jinkludi wkoll karta li tikkondensa li hija karta li tiżola l-elettriku użata f'kondensaturi bhala dielettriku. Hija estremament irqiqa (generalment 0,006 sa 0,02 mm), ta' hxuna regolari hafna u kompletament minghajr pori. Hija generalment magħmula minn polpa tas-soda jew tas-sulfat, u ġieli minn polpa taċ-ċraret. Karta li tikkondensa hija kimikament newtra, hija hielsa anki mill-icken frak tal-hadid u għandha saħħa mekkanika u dijelettrika għolja (l-ebda telf dielettriku).

KAPITLU 49

KOTBA STAMPATI, GAZZETTI, STAMPI U PRODOTTI OĦRAJN TA' L-INDUSTRIJA TA' L-ISTAMPAR; MANUSKRITTI, TESTI TTAJJPATI U PJANTI

4901	Kotba stampati, brochures, fuljetti u materjal stampat simili, f'folji waħdiet sfuži jew le
4901 99 00	Oħrajn Ara Nota 3 għal dan il-kapitlu.
4905	Mapep, inkluži dawk idrografici jew simili ta' kull tip, fosthom atlasijiet, mapep għall-hajt, pjanti topografici u globi, stampati
4905 10 00	Globi Ara n-Noti ta' Spjega SA għal titlu 4905, l-aħhar paragrafu qabel l-esklużjonijiet, u esklużjoni (f).
4905 91 00 u 4905 99 00	Oħrajn Dawn is-subtitli jinkludu mapep akkurati b'mod topografiku ppublikati għal għanijiet ta' reklamar, kemm jekk dawn fihom materjal għal reklamar jew le (pereżempju, mapep ta' toroq ippublikati minn kumpaniji li jimmanifatturaw tajers jew karozzi, kumpaniji taż-żejt minerali, eċċ.).
4907 00	Bolol postali, ta' taxxa jew oħrajn simili mhux użati ta' hruġ kurrenti jew ġdid fil-pajjiż li fih huma għandhom, jew ser ikollhom, il-valur stampat rikonoxxut; karta bbollata; karti ta' flus; formoli taċ-ċekkijiet; ċertifikati ta' stokks, ishma jew bonds u dokumenti simili ta' jedd
4907 00 10	Bolol postali, ta' taxxa u oħrajn simili Ara n-Noti ta' Spjega SA għal titlu 4907, (A).
4908	Trasferimenti ta' disinji (dekalkomaniji)
4908 10 00	Trasferimenti ta' disinji (dekalkomaniji), vitrifikabbli Ara n-Noti ta' Spjega SA għal titlu 4908, tielet paragrafu.
4911	Materjal ieħor stampat, inkluži stampi u ritratti stampati
4911 10 10 u 4911 10 90	Materjal ta' reklamar kummerċjali, katalgi kummerċjali u bħalhom Ara n-Noti ta' Spjega SA għal titlu 4911, hames paragrafu, (1).
4911 10 10	Katalgi kummerċjali Dan is-subtitlu jkopri publikazzjonijiet li jiddeskrivu jew juru prodotti u jindikaw il-prezz u n-numru ta' l-ordni.
4911 91 00	Stampi, disinji u ritratti Dan is-subtitlu jinkludi prodotti ta' titlu 3703 li kienu esposti u żviluppati. Dan is-subtitlu jinkludi wkoll stampi għal skrinijiet artistici (serigrafija ta' l-arti), anki jekk iffirmati u nnumerati mill-artist.
4911 99 00	Oħrajn Dan is-subtitlu ma jinkludix materjal stampat, bħal biljetti għall-ivvjaġġar u passijiet għat-tluġh abbord, li jinkorporaw strixxa manjetika waħda jew aktar (subtitlu 8523 21 00).

TAQSIMA XI

TESSUTI U OĠĠETTI TA' TESSUTI

Ġenerali

1. Kif stipulat fin-Noti ta' Spjega SA (ara n-Noti ta' Spjega Ġenerali għal din it-taqsimha, l-aħħar paragrafu ta' l-introduzzjoni), taqsimha XI hija maqsuma f'żewġ partijiet:
 - (a) fl-ewwel parti (kapitli 50 sa 55) prodotti tat-tessut huma miġburin skond il-materjal tat-tessut li minnhom huma magħmulin, il-klassifikazzjoni tal-prodotti tikkonsisti f'tahlita ta' materjali tat-tessut li jaqgħu f'Nota 2 għal din it-taqsimha;
 - (b) fit-tieni parti (kapitli 56 sa 63), bl-eċċezzjoni ta' titli 5809 00 00 u 5902, l-ebda distinzjoni ma ssir la fil-livell tal-kapitlu lanqas tat-titlu bejn il-materjali tat-tessut li minnhom l-oġġetti huma magħmulin. Madanakollu, hafna titli ta' kapitli 56 sa 63 tan-Nomenklatura Magħquda kienu subdiviżi fuq il-bażi ta' materjali tat-tessut eżistenti. F'każi ta' dan it-tip, klassifikazzjoni f'dawn is-subtitli għandha tkun skond il-provvedimenti ta' nota 2 tan-noti għas-subtitlu għal din it-taqsimha.
2. Nota 2 tan-noti għas-subtitlu għal din it-taqsimha fiha r-regoli għad-determinazzjoni tal-klassifikazzjoni ta' prodotti tat-tessut li fihom żewġ materjali tat-tessut jew aktar fit-titli ta' kapitli 56 sa 63. Dawn l-oġġetti għandhom ikunu klassifikati fis-subtitlu xieraq għall-oġġetti ta' dak il-materjal ta' tessut wiehed li jippredomina f'piż, meta jitqiesu, fejn hu xieraq, il-provvedimenti ta' nota 2 (B) għal din it-taqsimha.

Fl-applikazzjoni ta' dawn ir-regoli, madanakollu, provvedimenti (a) sa (ċ) għal nota 2 (B) tan-noti għas-subtitlu għal din it-taqsimha għandhom jitqiesu.
3. Gwidi għall-interpretazzjoni ta' nota 2 għal din it-taqsimha jistgħu jinsabu fin-Noti ta' Spjega SA (ara, pereżempju, parti (I) (A) tan-Noti ta' Spjega Ġenerali għal din it-taqsimha).

Fl-applikazzjoni ta' nota 2, l-ebda każ m'għandu jingħata għal dawn li ġejjin:

 - (a) hjut li huma miżmumin fi ċmis, sakemm dawn ta' l-aħħar ma jagħmlux parti essenzjali tal-prodott irfinat, bħal, pereżempju, ċmis ta' ċertu drapp li jintuża għal umbrellel jew xalli;
 - (b) hjut li jisseparaw inkorporati fi drapp biex jindikaw fejn dan għandu jinqata';
 - (ċ) hjut (hjut "tal-verita") miżmumin fit-truf ta' drappijiet jekk dawn il-hjut huma ta' materjal tat-tessut differenti minn dak li minnu huwa magħmul id-drapp innifsu.
4. Ara noti 1 (a) sa (h) tan-noti għas-subtitlu għal din it-taqsimha għat-tifsira tat-termini "mhux bliċjat", "bliċjat" u "ikkulurit" meta applikati għal hjut u għat-termini "mhux bliċjat", "bliċjat", "ikkuluriti", "ta' hjut ta' kuluri differenti" u "stampati" meta applikati għal drapp meħjut.
5. Għal deskrizzjoni ta' diversi nisġiet, ara n-Noti ta' Spjega ta' Subtitlu f'parti (I) (Ċ) tan-Noti ta' Spjega Ġenerali SA għal din it-taqsimha.

KAPITLU 50

HARIR

5004 00 **Hjut tal-harir (hlief hjut mibrumin minn skart tal-harir) mhux ipprezentati għal bejgħ bl-innut**

5004 00 10 **Mhux ibbliċjati, megħrukin jew ibbliċjati**

Hjut tal-harir mhux ibbliċjati jikkonsistu f'hajta mgħawwġa grége waħda jew aktar; huma jkunu għadhom ma kinux imnixxin (tneħħitilhom il-gomma). Il-hjut tal-harir mhux bliċjati jista' jkollhom sa 30 % ta' sericina (gomma naturali), u f'hafna mill-każi jkun għad għandhom il-kulur daqsxejn safrani naturali tagħhom. Hjut tal-harir mhux bliċjati s-soltu jkunu trattati aktar, iżda jistgħu jinhadmu b'mod dirett fi drapp.

It-tneħħija tal-hjut tal-harir mhux bliċjati jnixxihom (tneħħija ta' gomma), il-hjut waħdiet jinhelsu mis-sericina li biha kienu miksiġin. Dan ġeneralment isir b'ilma jahraq bis-sapun jew b'soluzzjoni alkalina ta' potassa mħallta bl-ilma.

Il-kuluri naturali li jkunu għadhom preżenti jithassru bl-ibbliċjar.

- 5005 00** **Ħjut mibrumin minn skart tal-harir, mhux ipprezentati għal bejgħ bl-imnut**
- 5005 00 10** **Mhux ibbliċjati, megħrukin jew ibbliċjati**
In-Noti ta' Spjega għal subtitlu 5004 00 10 japplikaw, *mutatis mutandis*.
- 5007** **Drappijiet minsuġin ta' harir jew ta' skart ta' harir**
- 5007 20 11** **Mhux ibbliċjati, megħrukin jew ibbliċjati**
sa
5007 20 71 Ara n-Noti ta' Spjega SA għal subtitlu 5007 20.
- 5007 20 11** **Kripp**
u
5007 20 19
- Dawn is-subtitli jkopru drappijiet li s-soltu jkunu ċari u li l-apparenza bil-vina jew imkemmxa tagħhom fl-istat irfinut tirriżulta mill-użu ta' ħjut kripp, jiġifieri, ħjut imremblin hafna (is-soltu 2 000 sa 3 600 dawra għal kull metru), li għandhom tendenza naturali li jiġu forma ta' holqa.
- Dawn il-ħjut jistgħu jintużaw fil-medd jew fl-insiġ jew fit-tnejn, kemm jekk waħedhom jew magħqudin ma' ħajt li ma tantx jitrembel. Ħjut ta' trembil oppost spiss ikun alternat jiġifieri., ħjut b'tidwira "S" jkun ikompli bi ħjut b'tidwira "Z" sabiex dan jorjenta f'direzzjoni opposta għat-tendenza li jitrembel il-ħajt li jkun ikompli miegħu, u b'hekk jiżgura l-bilanċ tat-tikmix.
- Dawn is-subtitli jkopru kripp ta' veru, jiġifieri, dawk fejn għallinqas il-medd jew l-insiġ huwa għall-aktar parti ta' ħjut kripp. L-iktar magħrufin huma l-kripp magħmul minn harir fin, *marocain*, ġorġett, kripp tas-satin, kripp *charmeuse* u kripp xifon.
- Drappijiet li huma magħmulin minn krip fuq naħa waħda biss jew fuq parti mill-wiċċ tagħhom biss (strixxi jew disinji) huma ukoll klassifikati f'dawn is-subtitli.
- Dawn is-subtitli ma jkoprox drappijiet fejn l-effett tal-kripp huwa miksub b'xi mod għajr bl-użu ta' ħjut tal-kripp, pereżempju, dawk li fihom l-apparenza tal-kripp tirriżulta mill-użu magħqud ta' nisġiet speċjali (eż., "stabbli") u ta' ħjut ta' qisien u trembil differenti.
- 5007 20 21** **Pongee, habutai, honan, shantung, corah u drappijiet simili mil-lvant imbiegħed, kompletament mill-harir**
sa
5007 20 39 **(mhux imħallat ma' skart ta' harir li jibqa' fil-moxt (noil) jew skart iehor tal-harir jew ma' materjali tessili oħrajn)**
- Id-drappijiet ta' dawn is-subtitli għandhom diversi karatteristiċi individwali fin-natura, nisġa u apparenza tagħhom.
- Huma jkunu spiss minsuġin jew magħmulin lokalment fuq newl bl-id f'nisġiet sempliċi (lixx, djagonalni, satin) minn filamenti tal-harir mhux maħdumin (mhux mitfughin) immuntati mingħajr tidwir. Iċ-ċmis tagħhom is-soltu jkunu difettużi. Huma mitwijn f'forma ta' kartieri: iż-żewġ itruf tat-tul huma mqieghdin flimkien fit-tul li mbagħad ikun mitni madwarhom. Ma' ċertu tipi (partikolarment miċ-Cina), metodu differenti ta' tiwi ġieli jintuża; tarf taht, tarf fuq, it-tul jintewa lura fuqu nnifsu b'erba' tiwji għal kull jarda (0,91 m).
- Madanakollu, dawn jistgħu jkunu preżentati b'mod differenti, eż., imremblin.
- Dawn id-drappijiet jinkludu:
- Habutai*; drapp Ġappuniż ta' nisġ lixx jew djagonalni, minsuġ minn ħajta waħda mingħajr trembil. It-terminu "*habutai*" is-soltu jfisser drapp minsuġ lixx u "*habutai* djagonalni" jfisser minsuġ djagonalni.

Fl-istat mhux bliċjat dawn id-drappijiet ikunu horox meta tmisshom u ta' lewn abjad-griż jew abjad maħmuġ. Meta dawn ikunu megħrukin (pereżempju, permezz ta' bliċjar), jiġifieri, meta l-gomma tal-harir tkun tneħhiet, dawn id-drappijiet ikunu bojod jew bojod maħmuġin u jistgħu jintużaw biex isiru oġġetti mingħajr aktar proċessar.

Bliċjar ta' dawn id-drappijiet is-soltu jitlesta permezz ta' l-ghoti ta' qisien jew mili li jagħtihom konsistenza aktar mimlija, apparenza iktar tleqq u aktar piż;
 - Pongee*; drappijiet Ċinizi msejhin *shantung*, *honan*, *assan*, *antung*, *ninghai*, skond il-provinċja fejn dawn kienu originati. Dawn id-drappijiet huma relattivament eħxen u itqal mid-drappijiet Ġappuniżi msemmijin hawn fuq; fl-istat mhux bliċjat tagħhom huma jkollhom skuratura safranija jew hamranija u fl-istat megħruk huma jkunu ta' kulur simili għal kittien jew batista li m'huwiex bliċjat jew sempliċement maħsul. Dawn jistgħu jkunu kustiljati jew le, l-effett ikkustilljat jista' jkun magħmul permezz ta' nisġa kurdunata bil-harir (nisġa diehera) bl-użu ta' newlijiet ta' ħxuniet differenti;
 - Tussah* (jew *tussore*); drapp li joriġina freġjun ta' l-Indja tan-Nord-Lvant, meħjut ma' harir minn dudu tal-harir salvaġġ. It-terminu kien estiż biex jinkludi drappijiet ċinizi u issa jinkludi drappijiet ta' tip komparabbli manifatturati f'diversi pajjiżi tal-Lvant Imbiegħed minn harir prodott minn dudu tal-harir salvaġġ li jiekol weraq tal-balluta.
 - Corah*; drapp prodott fiż-żona ta' Calcutta li jixbah hafna lil *habutai* Ġappuniż iżda li jvarja minnha minhabba li huwa inqas regolari u huwa magħmul minn newl eħxen. Wiehed mill-karatteristiċi tiegħu huwa l-preżenza ta' lazz li jgħaddi minn ġoċ-ċmusa.

5007 20 41

Drappijiet djafani (nišga miftuħa)

Drappijiet djafani (nišga miftuħa) huma dawk fejn l-ispazji kemm bejn il-ħajt tal-medd individwali u l-ħajt ta' l-insiġ individwali huma għallinqas kbar daqs id-dijametru tal-ħjut (*yarns*) użati.

5007 20 61

Usa' minn 57 ċm iżda mhux usa' minn 75 ċm

Dan is-subtitlu jkopri, partikolarment, ħxuniet ta' drapp użati biex isiru ingravajjet.

KAPITLU 51

SUF, XAGĦAR FIN JEW AĦRAX TA' ANIMALI; HĴUT U DRAPP MINSUĠ MINN KRIN

- 5102 Xagħar fin jew aħrax ta' animali, mhux mimxut jew imqardex**
- 5102 11 00 Ta' mogħoż Kaxmer (Każimiri)**
Ara n-Noti ta' Spjega SA għal subtitlu 5102 11.
- 5103 Skart tas-suf jew ta' xagħar fin jew aħrax ta' animali, inkluż skart tal-hjut iżda eskluż materjal "garnetted"**
- 5103 10 10 Mhux ikkarbonizzati**
Għall-interpretazzjoni tat-terminu "mhux ikkarbonizzati" ara n-Noti ta' Spjega SA għal titlu 5101, tielet paragrafu, (B).
- 5103 10 90 Ikkarbonizzati**
Għall-interpretazzjoni tat-terminu "ikkarbonizzati" ara n-Noti ta' Spjega SA għal titlu 5101, tielet paragrafu, (Ċ).
- 5105 Suf u xagħar fin jew aħrax ta' animali; mimxut jew imqardex (inkluż suf mimxut f'biċċiet)**
- 5105 21 00 Suf mimxut f'biċċiet**
Għad-definizzjoni tat-terminu "suf mimxut f'biċċiet", ara n-Noti ta' Spjega SA għal titlu 5105, seba' paragrafu.
- 5105 31 00 Ta' mogħoż Kaxmer (Każimiri)**
Ara n-Noti ta' Spjega SA għal subtitlu 5102 11.
- 5106 HĴut ta' suf mimxut, mhux ippreżentat għal bejgħ bl-imnut**
- 5106 10 10 Mhux ibbliċjat**
HĴut ta' suf mhux ibbliċjati huma hĴut magħmulin minn suf li kien imnaddaf sew permezz ta' diversi proċessi. Dawn m'humiex ibbliċjati, ikkulluriti jew stampati, u għalhekk għad għandhom il-kulur naturali tas-suf.
Ara ukoll Nota ta' Subtitlu 1 (b) għal din it-taqsim.
- 5106 20 10 Fih 85 % jew aktar tal-piż suf u xagħar fin ta' animali**
Dan is-subtitlu jkopri biss hajt li fih 85 % jew aktar tal-piż tahlita ta' suf u xagħar fin ta' animali, fejn is-suf jippredomina fil-piż fuq ix-xagħar fin ta' animali; fil-każ kuntrarju, il-hajt ikun klassifikat f'titlu 5108.
- 5106 20 91 Mhux ibbliċjat**
In-Noti ta' Spjega għal subtitlu 5106 10 10 japplikaw, *mutatis mutandis*.
- 5107 HĴut ta' suf imqardex, mhux ippreżentat għal bejgħ bl-imnut**
- 5107 10 10 Mhux ibbliċjat**
Ara n-Noti ta' Spjega għal subtitlu 5106 10 10.
- 5107 20 10 Fih 85 % jew aktar tal-piż suf u xagħar fin ta' animali**
u
5107 20 30
Dan is-subtitlu jkopri biss hajt li fih 85 % jew aktar tal-piż tahlita ta' suf u xagħar fin ta' animali, fejn is-suf jippredomina fil-piż fuq ix-xagħar fin ta' animali; fil-każ kuntrarju, il-hajt ikun klassifikat f'titlu 5108.
- 5107 20 10 Mhux ibbliċjat**
In-Noti ta' Spjega għal subtitlu 5106 10 10 japplikaw, *mutatis mutandis*.

5107 20 51**Mhux ibbliċjat**In-Noti ta' Spjega għal subtitlu 5106 10 10 japplikaw, *mutatis mutandis*.**5107 20 91****Mhux ibbliċjat**In-Noti ta' Spjega għal subtitlu 5106 10 10 japplikaw, *mutatis mutandis*.**5108****Ħjut ta' xagħar fin (mimxut jew imqardex) ta' animalali, mhux ippreżentati għal bejgħ bl-imnut****5108 10 10****Mhux ibbliċjat**In-Noti ta' Spjega għal subtitlu 5106 10 10 japplikaw, *mutatis mutandis*.**5108 20 10****Mhux ibbliċjat**In-Noti ta' Spjega għal subtitlu 5106 10 10 japplikaw, *mutatis mutandis*.

KAPITLU 52

QOTON (TAJJAR)

- 5201 00** **Qoton, mhux mimxut jew imqardex**
- 5201 00 10** **Magħmul assorbenti jew ibbliċjat**
Qoton magħmul assorbenti jista' jassorbi volum relattivament għoli ta' likwidu.
Qoton ibbliċjat huwa qoton li minnu s-sustanzi barranin ikkulluriti li ma jistgħux jitneħħew b'ebda mod ieħor jitneħħew permezz ta' ossidazzjoni jew tnaqqis bl-użu ta' diversi kimiċi.
- 5208** **Drappijiet minsuġin tal-qoton, fihom 85 % jew aktar tal-piż qoton, jiżnu mhux aktar minn 200 g/m²**
- 5208 11 10** **Drappijiet għal manifattura ta' faxex, materjali għal feriti u garzi mediċi**
Dawn huma drappijiet fini, qishom garzi b'nisġa diehera, ġeneralment sugġetti għal zliq. Huma magħmulin minn diversi ħjut u għandhom inqas minn 28 ħajta għal kull cm³.
- 5208 21 10** **Drappijiet għal manifattura ta' faxex, materjali għal feriti u garzi mediċi**
Ara n-Noti ta' Spjega għal subtitlu 5208 11 10.
- 5209** **Drappijiet minsuġin tal-qoton, fihom 85 % jew aktar tal-piż qoton, jiżnu aktar minn 200 g/m²**
- 5209 42 00** **Denim**
Ara Nota 1 tan-Noti għas-Subtitlu għal dan il-kapitlu u n-Noti ta' Spjega SA għal din it-taqsim, parti (I), (Ċ), Noti ta' Spjega għas-Subtitlu.
- 5211** **Drappijiet minsuġin tal-qoton, fihom anqas minn 85 % tal-piż qoton, imħalltin prinċipalment jew biss ma' fibri magħmulin mill-bniedem, jiżnu aktar minn 200 g/m²**
- 5211 42 00** **Denim**
Ara Nota 1 tan-Noti għas-Subtitlu għal dan il-kapitlu u n-Noti ta' Spjega SA għal din it-taqsim, parti (I), (Ċ), Noti ta' Spjega għas-Subtitlu.
- 5211 49 10** **Drappijiet "Jacquard"**
Drappijiet "Jacquard" huma drappijiet b'disinn tat-tessut magħmul billi jitgħollew il-ħjut tal-medd individwali. B'dan il-mod, jinkisbu, b'mod fin, disinni mtebbgħin impenġijin. Drappijiet "Jacquard" jintużaw prinċipalment bhala drappijiet għal tappizzeriji, kisi ta' saqqijiet u materjal għal purtieri.

KAPITLU 53

**FIBRI OHRAJN TA' TESSUTI VEĠETALI; HJUT TAL-KARTA U DRAPPIJET MINSUĠIN
MINN HJUT TAL-KARTA****5308 Hjut ta' fibri tessili veġetali oħrajn; hjut tal-karta****5308 10 00 Hjut ta' kajjar**

Hjut ta' kajjar li jikkonsistu fi hxuna waħda jew tnejn biss huma klassifikati f'dan is-subtitlu. Hjut ta' kajjar li jikkonsistu fi tliet hxuniet jew aktar jaqgħu f'titlu 5607, skond Nota 3 (A) (d) għal din it-taqsim.

KAPITLU 54

**FILAMENTI MAGĦMULIN MILL-BNIEDEM; STRIXXI U OĠĠETTI SIMILI TA' MATERJALI
TESSILI MAGĦMULIN MILL-BNIEDEM****Ġenerali**

Għad-definizzjoni tat-terminu "ħjut ta' tenaċita' għolja" ara Nota 6 għal din it-taqsim.

ħajt elastomeriku huwa definit fin-Nota 13 għal din it-taqsim.

5401 Ĥjut tal-ħjata ta' filamenti magħmulin mill-bniedem, ippreżentati għal bejgħ bl-imnut jew le**5401 10 12
u
5401 10 14****ħjut tal-qalba**

Il-ħjut tal-qalba ta' dawn is-subtitli huwa ħjut għal ħjata magħmul minn hafna ħajt mdawwar flimkien; kull ħajta tikkonsisti f'filament sintetiku miksi b'fibri tat-tessut mhux kontinwi naturali, sintetiċi jew artifiċjali.

Waqt li żżom f'moħħok l-użu tagħhom, dawn il-ħjut huma ħjut mdawrin tal-qalba "sodi", jġififeri, huma ħjut b'qalba mhux elastika.

Minhabba li dawn il-ħjut huma ħjut imħalltin, huma għandhom ikunu klassifikati biss hawn meta l-"filament" komponenti jippredomina fil-piż (ara Nota 2 għal din it-taqsim). Dan is-soltu jkun il-każ ma' ħjut tal-qalba.

Fuq in-naħa l-oħra dawn is-subtitli ma jkoprox ħjut tal-qalba ratba li l-qalba tagħhom hija ta' ħjut elastomeriku li l-kontenut tal-piż tagħha s-soltu ma jaqbiżx 20 % (klassifikazzjoni skond Nota 2 għal din it-taqsim).

Minbarra dan, dawn is-subtitli ma jkoprox prodotti li jikkonsistu f'qalba ta' ħjut elastomeriċi li madwarha jitkebbu ħjut ga lesti b'mod spirali (subtitlu 5606 00 91).

5401 10 16**ħjut b'nisġa**

Ara n-Nota ta' Spjega SA għal subtitlu 5402 31 u 5402 39.

5402**ħjut ta' filament sintetiku (ħlief ħjut tal-ħjata), mhux ippreżentati għal bejgħ bl-imnut, inkluż monofilament sintetiku inqas minn 67 deċiteks.****5402 31 00
sa
5402 39 00****ħjut b'nisġa**

Ara n-Noti ta' Spjega SA għal subtitli 5402 31 sa 5402 39.

5402 46 00**Ohrajn, ta' poliesteri, orjentati parzjalment**

Ara n-Noti ta' Spjega SA għal subtitlu 5402 46.

5404**Monofilament sintetiku ta' 67 deċiteks jew aktar li tiegħu ebda qies ta' wiċċ mill-qtuġħ ma huwa ikbar minn 1 mm; strixxa u bħalha (per eżempju, tiben artifiċjali) ta' materjali tessili sintetiċi ta' wisgħa li tidher mhux aktar minn 5 mm**

Ara n-Noti ta' Spjega SA għal titlu 5404 għad-deskrizzjoni ta' monofilament u prodotti ohrajn f'dan it-titlu.

5404 11 00
sa
5404 19 00

Monofilament

Monofilament sintetiku maqtugħ f'tulijiet konvenjenti bit-truf maqsumin ("*fleures*") intiż għal użu fil-produzzjoni ta' pniezel jibqa' klassifikat f'dawn is-subtitli.

"Hjut" (*yarn*) multiplu jew ikkejbiljat iffurmat bl-immuntar u t-tidwir flimkien ta' monofilamenti sintetici ta' dan is-subtitlu m'huwix klassifikat f'dan is-subtitlu u jaqa' f'titlu 5401, 5402, 5406 jew 5407 kif xieraq. Madanakollu, jkun xi jkun il-qies tal-wiċċ ta' qatgħa tiegħu, il-monofilamenti waħdiet ta' dan is-subtitlu qatt ma jitqiesu bħala "hajt, ċwiemi, ħbula u kejbils" ta' titlu 5607.

Elenku li jiġbor fil-qosor il-klassifikazzjoni ta' monofilament sintetiku, strixxi u affarijiet simili skond il-qies tal-wiċċ ta' qatgħa (jew wisgħa) huwa mghoti hawn taht:

Monofilament sintetiku li l-ikbar qies ta' wiċċ mill-qtugħ tiegħu huwa	— mhux iktar minn 1 mm u ta' qies	— inqas minn 67 deċiteks	titlu 5402
		— mhux inqas minn 67 deċiteks	subtitlu 5404 11 00, 5404 12 00 jew 5404 19 00
	— iktar minn 1 mm ħlief għall-prodotti ċatti msemmijin hawn taht		titlu 3916
Strixxa sintetika u bħalha (inkluż strixxa mitwija tnejn u tubi ċċattjati) li l-wisgħa li tidher tagħhom (kemm fl-istat mitwi kif f'dak iċċattjat) hija		— mhux iktar minn 5 mm	subtitlu 5404 90 10 jew 5404 90 90
		— iktar minn 5 mm	ġeneralment titlu 3920
Strixxa sintetika ta' wisgħa iktar minn 5 mm, iżda kemm kemm mibruma u mbagħad ikkompessata biex ikollha wisgħa li tidher mhux iktar minn 5 mm			subtitlu 5404 90 10 jew 5404 90 90

5404 90 10

Ta' polipropilene

In-Noti ta' Spjega għal subtitlu 3920 20 80 japplikaw, *mutatis mutandis*, iżda l-istrixxa dekorattiva ta' dan is-subtitlu għandha wisgħa apparenti li ma taqbiżx 5 mm.

5405 00 00

Monofilament artifiċjali ta' 67 deċiteks jew aktar li tiegħu ebda qies ta' wiċċ mill-qtugħ ma huwa ikbar minn 1 mm; strixxa u bħalha (per eżempju, tiben artifiċjali) ta' materjali tessili artifiċjali ta' wisgħa li tidher mhux aktar minn 5 mm

In-Noti ta' Spjega għal titlu 5404 japplikaw, *mutatis mutandis*.

5408

Drappijiet minsuġin ta' hjut ta' filament artifiċjali, inklużi drappijiet minsuġin magħmulin minn materjali ta' titlu 5405

5408 22 10

Usa' minn 135 ċm iżda mhux usa' minn 155 ċm, nisgħa lixxa, nisgħa djagunali, nisgħa djagunali salib jew nisgħa satin

Għad-deskrizzjoni tat-termini "nisgħa lixxa", "nisgħa djagunali" u "nisgħa djagunali salib" ara n-Noti ta' Spjega għas- Subtitlu f'parti (I) (Ċ) tan-Noti ta' Spjega Generali SA għal din it-taqsim.

Bin-nisġa satin (atlas), il-punti li jissallbu huma mferrxin b'tali mod li ma jmissux lil xulxin. Ir-riżultat għalhekk huwa wiċċ lixx, illustrat. Satin għandu jkun djagonalni b'għallinqas hames hġut.

Dan id-disinn tan-nisġa huwa muri f'dijagramma hawn taħt:

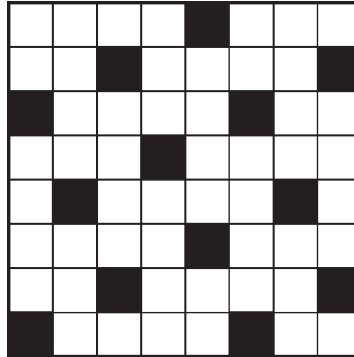

Nisġa satin

KAPITLU 55

**FIBRI MAGHMULIN MILL-BNIEDEM TA' QISIEN TA' QOSOR PREDETERMINAT
(STAPLE)**

- 5516** Drappijiet minsuġin oħrajn ta' fibri artifiċjali ta' qisien ta' qosor predeterminat (*staple*)
- 5516 23 10** Drappijiet b'rakkmu kumplikat (*Jacquard*) ta' 140 ċm wisgħa jew aktar (materjal użat biex jgħatti l-*intierah*)
In-Noti ta' Spjega għal subtitlu 5211 49 10 japplikaw, *mutatis mutandis*.

KAPITLU 56

**MATERJAL TESSILI ARTAB, FELTRU U MATERJALI MHUX MINSUĠIN; HJUT SPEĊJALI;
SPAG, ĊWIEMI, HBULA U KEJBILS U OĠĠETTI MINNHOM****Ġenerali**

Ghall-klassifikazzjoni, fit-titli, ta' oġġetti magħmulin minn materjali ta' tessut wiehed jew tnejn, ara n-Noti ta' Spjega Ġenerali għal din it-taqsim.

5601	Materjal tessili artab u oġġetti minnu; fibri tessili, mhux itwal minn 5 mm (trofof), trab tessili u biċċiet tal-fibri mill-mithna (<i>mill neps</i>)
5601 21 10 sa 5601 29 00	Materjal tessili artab u oġġetti minnu Dawn is-subtitli jinkludu " <i>cotton buds</i> ", stiekek ta' l-injam, tal-plastik jew ta' karta mrembla li għandhom f'tarf minnhom jew fiż-żewġ itruf " <i>bud</i> " ta' materjal artab għat-tindif tal-widnejn, dwiefer, eċċ., għall-applikazzjoni ta' antisettici jew kremiet tal-ġilda u fi tharis tas-sbuhija.
5601 21 10	Assorbenti Ara n-Noti ta' Spjega SA għal titlu 5601, (B) u (Ċ).
5601 30 00	Truf u trab tat-tessut u biċċiet tal-fibri mill-mithna (<i>mill reps</i>) Ara n-Noti ta' Spjega SA għal titlu 5601, (B) u (Ċ).
5602	Feltru, kemm jekk mimli b'sustanza oħra, miksi, mġhotti jew laminat inkella le
5602 10 11 u 5602 10 19	Feltru tan-newl tal-labar Ara n-Noti ta' Spjega SA għal titlu 5602, raba' paragrafu.
5602 10 31 u 5602 10 38	Drappijiet ta' fibra marbutin bil-ponti Ara n-Noti ta' Spjega SA għal titlu 5602, seba' paragrafu.
5606 00	Hjut b'wajer ġo fihom u strixxa u bhalha ta' titlu 5404 jew 5405, b'wajer ġo fihom (hlief dawk ta' titlu 5605 u hjut ta' krin b'wajer ġo fih); hjut ta' xinilja (inklużi trofof ta' hjut ta' xinilja); <i>loop wale-yarn</i>
5606 00 91	Hjut b'wajer ġo fihom Il-qalba ta' hjut b'wajer ġo fihom tista' tikkonsisti ukoll fi hjut elastomeriċi (ara Nota 13 għal din it-taqsim).

KAPITLU 57

Twapet u kisi ta' l-art ieħor ta' tessuti

Ġenerali

Għall-klassifikazzjoni, fit-titli, ta' oġġetti magħmulin minn żewġ materjali ta' tessut jew aktar, ara n-Noti ta' Spjega Ġenerali għal din it-taqsimha.

5701

Twapet u kisi ta' l-art ieħor ta' tessuti, bl-għoqiedi, manifatturati jew le

L-istadju preliminarju u finali fil-manifattura ta' twapet, materjal tat-twapet u b'cejjeċ bl-għoqiedi kif deskritt fin-Noti ta' Spjega SA għal titlu 5701 huwa l-insiġ sempliċi ta' f'it hjut tal-medd mal-hjut ta' l-insiġ sabiex it-truf jew "rjus" tat-tapit jinżammu f'posthom. Dawn it-truf minsuġin jistgħu ġieli jinkisbu permezz ta' borduri miżjudin.

Meta l-istadju finali tal-manifattura tat-tapit jintlaħaq in-nisġa tinqata' b'daqqsxejn distanza mill-"irjus". It-troffa li b'hekk tinkiseb tkun tikkonsisti fi truf hielsa tan-nisġa. Fi twapet ta' kwalita' tajba t-troffa ġieli tinqasam f'diversi gruppi li jkunu mġhaqqdin billi l-għoqiedi jitmexxew lura viċin kemm jista' jkun għall-parti minsuġa sabiex ikun evitat li l-hjut tal-medd jiżolqu barra mit-troffa. Twapet jistgħu jinstabu ukoll bi troffa li kienet miżjuda u li għalhekk ma kinitx miksuba min-nisġa tat-tapit innifsu.

F'hafna twapet id-disinn jippermetti li s-sottofond jintgħaraf mill-bordura. Il-bordura fil-fatt tipprovdi struttura għas-sottofond u tgħaqqadha maċ-ċmis u ma' l-irjus tat-tapit.

Twapet magħmulin bl-idejn ta' forma rettangolari rari jkollhom ċmis li jkun parallel eżatt. Jekk ir-rata ta' kompost għalhekk tista' tkun applikata, il-qisien tat-tapit għandhom jittiehdu minn linji medjani, li huma, linji dritti li jgħaddu miċ-centru tan-naħat opposti.

Fil-kalkolazzjoni ta' l-erja ta' kull tapit, frazzjonijiet ta' deċimetru kwadru għandhom ikunu injorati.

5702

Twapet u kisi ta' l-art ieħor ta' tessuti, minsuġin, mingħajr b'ziebeż jew trofof, manifatturati jew le, inklużi "Kelem", "Schumacks", "Karamanie" u twapet simili minsuġin bl-idejn

5702 10 00

"Kelem", "Schumacks", "Karamanie" u twapet simili minsuġin bl-idejn

Dan is-subtitlu jinkludi drappijiet tqal minsuġin bl-idejn. Huma s-soltu jkollhom hafna kuluri, b'wiċċ ċatt mingħajr holoq jew pil tal-wiċċ. Xi wħud għandhom toqob matul it-tul tagħhom bejn hjut ta' l-insiġ li jiffirma kisa bejn hjut tal-medd ta' kuluri differenti.

Huma tajbin għal użu bhala kisi ta' l-art jew ta' divani, dendil tal-hajt jew purtieri.

Huma drappijiet eżotiċi, li joriġinaw prinċipalment fil-Lvant Nofsani u jistgħu jkunu fil-biċċa, jew aktar spiss f'qisien għal użu, bil-keffa, bi troffi jew b'borduri mehjutin, jew inkella magħmulin.

KAPITLU 58

DRAPPIJET MINSUĠIN SPEĊJALI; DRAPPIJET TA' TESSUTI BIL-B'ZIEBEŻ; BIZZILLA; TAPIZZERIJ; AĊĊESSORJI; RAKKMU**Ġenerali**

Ghall-klassifikazzjoni fit-titli, ta' artikli magħmulin minn żewġ materjali tat-tessut jew aktar, ara n-Noti ta' Spjega Ġenerali għal din it-taqsim.

- 5801** **Drappijiet bil-pil minsuġin u drappijiet ta' xinilja, ħlif drappijiet ta' titlu 5802 jew 5806**
- Mingħajr preġudizzju għall-provvedimenti stipulati f'din it-taqsim li jikkoncernaw il-klassifikazzjoni ta' oġġetti magħmulin minn żewġ materjali tat-tessut jew aktar, għandu jkun innutat li fil-każ ta' drappijiet *chenille*, il-materjali tat-tessut li jagħmlu l-pil tal-hajt taċ-*chenille* biss għandhom jitqiesu.
- Imitazzjonijiet ta' bellus jew filpi magħmulin fuq magni tal-hjata jaqgħu f'titlu 5907 00 00 jew f'kapitlu 60, skond il-każ.
- 5801 21 00** **Tal-qoton**
- sa
5801 27 00 Ara n-Noti ta' Spjega SA għal subtitlu 5801 22 u 5801 32.
- 5804** **Tullijiet u drappijiet oħrajn ta' xibka, mhux inklużi drappijiet minsuġin, maħdumin bil-labar jew bil-ganċ; bizzilla bil-biċċa, fi strixxi jew f'motifi, ħlif drappijiet ta' titli 6002 sa 6006**
- 5804 10 10** **Tullijiet u drappijiet oħrajn ta' xibka**
- u
5804 10 90 Ara n-Noti ta' Spjega SA għal titlu 5804, (I).
- Tullijiet artifiċjali magħmulin fuq magni tal-hjata (il-magna Raschel, pereżempju) jaqgħu f'kapitlu 60.
- 5804 10 10** **Lixxi**
- Għall-ghan ta' dawn is-subtitlu, tullijiet lixxi u drappijiet oħrajn ta' xibka huma daww li għandhom serje waħda ta' toqob regolari ta' l-istess forma u daqs tul is-superfiċje kollha tagħhom, bl-ebda disinn jew mili tat-toqob. Fl-applikazzjoni ta' din iddefinizzjoni l-ebda każ m'għandu jingħata għal spazji miftuħin minuri li jseħhu matul il-formazzjoni tat-toqob.
- 5804 21 10** **Bizzilla maħduma b'mezzi mekkaniċi**
- sa
5804 29 90 Ara n-Noti ta' Spjega SA għal titlu 5804, (II).
- Ara n-Noti ta' Spjega SA għal subtitlu 5804 21, 5804 29 u 5804 30 għad-distinzjoni bejn bizzilla maħduma bl-idejn u bizzilla maħduma b'mezzi mekkaniċi.
- Għandha tingħata attenzjoni biex tiżgura li d-drapp meħjut li jixbah hafna lil bizzilla, li huwa fil-fatt mibjugħ bhala bizzilla fin-negozju, ma jkunx klassifikat f'titlu 5804. Drapp bħal dan ikun manifatturat fuq magni Raschel u jista' jintgħaraf mill-fatt li x-xogħol miftuħ huwa ffurmat bl-intersezzjoni ta' toqob li jixbhu hjata ta' l-insiġ u mhux bi ħjut tal-medd (dritti) u ħjut ta' l-insiġ (mghawwġin).
- Għall-mili ta' l-isparzi opaki tad-disinn, il-hjata uzata tiddaħhal fit-toqob li jiffurmaw il-ġnub ta' l-eżagoni żgħar tax-xogħol miftuħ fejn din tinzamm f'postha permezz ta' tip ta' punt katina. Is-sufra miftuħa ma tieqafx għalhekk fejn jibda d-disinn; bil-kontra hija tiffirma s-support għalih (li mhux dejjem ikun il-każ għal bizzilla magħmula b'mezzi mekkaniċi).
- L-indikazzjonijiet mghotijin fin-Noti ta' Spjega SA għal subtitlu 5804 21, 5804 29 u 5804 30 li jippermettu li bizzilla magħmula b'mezzi mekkaniċi tintgħaraf huma validi ukoll għal "bizzilla" Raschel: toqob jew partijiet minn toqob jibqgħu wara qtugħ fi strixxi, il-mixja tal-ħjut tal-linja ta' barra u tal-ħjut tad-disinn, u r-regolarita' mekkaniċa ta' kwalunkwe difetti, eċċ.
- Madanakollu, għall-ghanijiet tan-Nomenklatura Magħquda, bizzilla miksuba minn magna Raschel titqies bhala meħjuta u għalhekk għandha tkun klassifikata f'kapitlu 60.
- Drapp li jimita bizzilla tal-punt (gipur) li kien magħmul bl-istess mod bħal rakkmu b'kimika m'huwiex klassifikat bhala bizzilla magħmula b'mod mekkaniku u taq' f'titlu 5810.

- 5806** **Drappijiet minsuġin dojoq, hlief oġġetti ta' titlu 5807; drappijiet dojoq magħmulin minn medd mingħajr tghama immuntati permezz ta' kolla (*bolducs*)**
- 5806 20 00** **Drappijiet minsuġin ohrajn, li fihom piż 5 % jew aktar ta' hjut elastomeriċi jew hjut ta' lastiku**
Ara Nota 13 ta' din it-taqsimha għad-definizzjoni tat-terminu "hjut elastomeriku".
- 5806 32 10** **B'hâxjiet ta' veru**
Drappijiet minsuġin b'mod irqiq b'hâxjiet ta' veru huma dawk magħmulin minn medd u insiġ, li ż-żewġt itruf longitudinali tagħhom ikunu ffurmati permezz tat-tidwir tal-hajta ta' l-insiġ. Minhabba li l-hajta titmexxa mingħajr interruzzjoni, hall ikun imfixkel.
- 5806 40 00** **Drappijiet magħmulin minn medd mingħajr tghama mmuntati permezz ta' kolla (*bolducs*)**
Ara n-Noti ta' Spjega SA għal titlu 5806, (B)
- 5810** **Rakkmu bil-biċċa, fi strixxi jew f'motifi**
- 5810 10 10** **Rakkmu mingħajr bażi tidher**
u
5810 10 90 Ara n-Noti ta' Spjega SA għal subtitlu 5810 10.

KAPITLU 59

**DRAPPIJET TA' TESSUTI MIMLIJIN B'SUSTANZA OĦRA (IMPREGNATED), MIKSIJIN,
MGHOTTIJIN JEW LAMINATI; OĠĠETTI TA' TESSUTI TA' TIP TAJJEB GĦAL
UŻU INDUSTRIJALI**

Ġenerali

Għall-klassifikazzjoni f'dawn it-titli, ta' oġġetti magħmulin minn żewġ materjali tat-tessut jew aktar, ara n-Noti ta' Spjega Ġenerali għal din it-taqsim.

5911 Prodotti u oġġetti ta' tessuti, għal użi tekniċi, speċifikati f'nota 7 għal dan il-kapitlu

Dan it-titlu jkopri prodotti ta' tessuti, kif definiti fin-Noti ta' Spjega SA għal titlu 5911, kemm jekk fil-biċċa jew maqtuġh, kif inniżżel speċifikament f'Nota 7 (a) għal dan il-kapitlu, kif ukoll oġġetti ta' tessuti (hlief dawk ta' titli 5908 00 00 sa 5910 00 00) maqtuġhin f'forma, hlief rettangolari, immuntati jew inkella magħmulin, għal użi tekniċi, miksubin minn prodotti fil-biċċa msemmijin hawn fuq jew minn prodotti tat-tessut oħrajn.

Għall-iskop tat-terminu "drapp ta' tessuti" ara Nota 1 għal dan il-kapitlu.

5911 10 00 Drappijiet ta' tessuti, feltru u drappijiet minsuġin inforrati bil-feltru, miksijin, mghottijin jew laminati bil-gomma, ġilda jew materjal iehor, ta' tip użat għal drapp tal-magni tat-tardix, u drappijiet simili ta' tip użat għal għanijiet tekniċi oħrajn, inklużi drappijiet doġoq magħmulin minn bellus mimli bil-gomma, biex jinksew magħżel ta' l-insiġ (qasab tan-newl)

Il-prodotti ta' dan is-subtitlu għandhom ikunu fil-biċċa, jew sempliċiment maqtuġhin għal tul jew f'forma rettangolari; jekk fi kwalunkwe forma oħra, huma jaqgħu f'subtitlu 5911 90 10 jew 5911 90 90.

L-espressjoni "drapp simili ta' tip użat għal għanijiet tekniċi oħrajn" tfisser biss drappijiet ta' tessut, feltru u drappijiet minsuġin inforrati bil-feltru, flimkien ma' materjali oħrajn (eż., gomma, ġilda) kif indikat fit-titlu tas-subtitlu. Drappijiet bħal dawn jinkludu kutri għall-istampar, flimkien ma' gomma, li jintużaw biex ikopru ċilindri li jduru u li għandhom piż ta' 1 500 g/m² jew inqas (irrispettivament mill-proporzjonijiet rispettivi ta' materjal ta' tessut u gomma) jew ta' piż ikbar minn 1 500 g/m² u li fihom għallinqas 50 % mill-piż ta' gomma li jaqgħu f'titlu 4008.

Dan is-subtitlu jkopri ukoll ċineg ta' trasmissjoni jew ta' trasportazzjoni, li jikkonsistu f'għallinqas strixxa waħda jew aktar ta' folji mehjutin ta' materjal tal-piegi mgħaffeg bejn żewġ strixxi ta' tessut poliamidu, l-istrixxi tal-materjal ta' l-ippeljtar jaġixxi sempliċiment bħala element li jsaħħaħ, fejn l-istrixxi kollha jkunu magħqudin bis-sħana permezz ta' adeżiv, bi ħxuna ta' inqas minn 3 mm, ta' tul indeterminat jew maqtuġh għal tul. Ċineg ta' dan it-tip, jew ta' ħxuna ta' 3 mm jew aktar, jew bla tmiem jew imwählin permezz ta' materjali li jgħaqqdu, jaqgħu f'titlu 5910 00 00.

Dan is-subtitlu ma jkoprix drappijiet ta' tessut tal-medd u l-insiġ wiehed (titlu 5903) jew bil-gomma (titlu 4008 jew 5906).

5911 20 00 Drapp tal-pezza, manifatturat jew le

Ara n-Noti ta' Spjega SA għal titlu 5911, (A), (2).

Dan it-tessut jista' jkun fil-biċċa jew manifatturat skond l-użu intizi (pereżempju, maqtuġh f'forma, trimmjat bit-teppijiet, mgħammar b'toqob żgħar tal-metall).

Meta preżentat fil-biċċa, drapp tal-pezza, mhux manifatturat, għandu jkun immarkat b'mod li ma jithassarx, li bla dubju jidentifika l-oġġetti bħala intizi għal ippezzar jew għanijiet industrijali simili:

- Marka li tikkonsisti f'rettangolu u d-djagonali tiegħu għandha tkun repetuta f'intervalli regolari matul iż-żewġ itruf tad-drapp — mingħajr dhul fuq il-ħaxxiet — b'tali mod li d-distanza bejn żewġ marki konsekuttivi, imkejla bejn it-truf ta' maġenb xulxin, tar-rettangoli, ma tkunx aktar minn metru u li l-marki fuq tarf wiehed ikunu mxenglin biex ikunu nofs triq bejn dawk fuq it-tarf l-iehor (in-nofs ta' kull marka għandu jkun l-istess distanza miċ-ċentru taż-żewġ marki l-eqreb għat-tarf tan-naħa l-oħra).

- Il-hxuna tal-linji li jiffurmaw in-nahat tar-rettangolu huma ta' 5 mm, u dik tad-djagonali hija ta' 7 mm. Ir-rettangolu mkejjel mit-tarf ta' barra tal-linji huwa għallinqas 8 ċm f'tul u 5 ċm f'wisa'.
 - Il-marki għandhom ikunu stampati b'kulur wiehed b'kuntrast mal-kulur tad-drapp u m'għandhomx ikunu jithassru.
- Kull marka għandha tkun hekk pożizzjonata sabiex in-nahat it-twal tar-rettangolu jkunu paralleli mal-medd tad-drapp (ara dijagramma hawn taht):

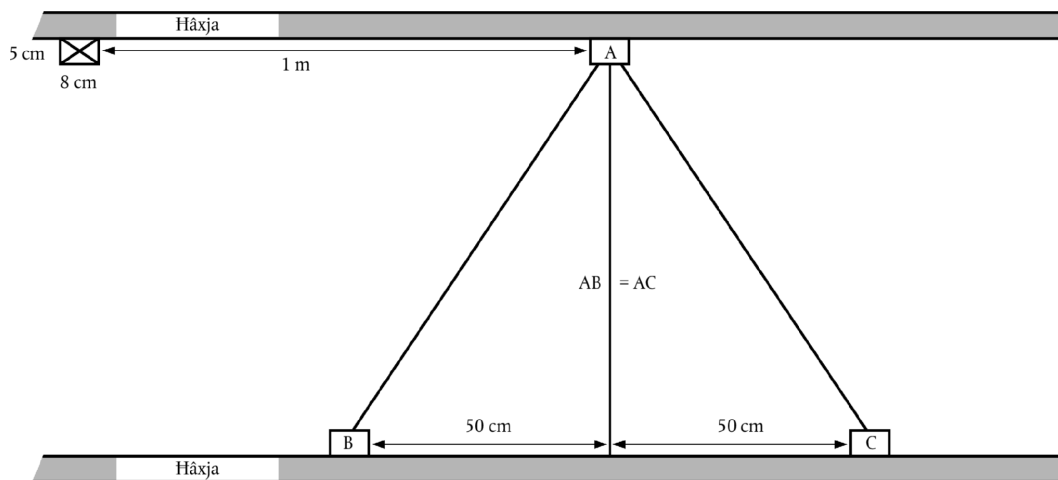

L-awtoritajiet tad-dwana jistgħu jaċċettaw marki oħrajn fejn dawn il-marki bla dubju jidentifikaw l-oġġetti bħala intizi għal għanijiet industrijali bħal ippezzar, filterjar eċċ. u mhux għal ilbies jew għanijiet simili.

Dan is-subtitlu ma jinkludix kwadri ta' stampar bl-iskrin, li jikkonsisti fi drapp immuntat fuq support (subtitlu 5911 90 90), għarbiel ta' l-idejn u għarbiel tan-naqal ta' l-idejn (titlu 9604 00 00).

5911 90 10
u
5911 90 90

Oħrajn

Dawn is-subtitli jkopru l-prodotti tat-tessut imnizzlin fin-Noti ta' Spjega SA għal titlu 5911, (A), bl-eċċezzjoni tad-drappijiet tat-tessut speċifikati f'subtitli 5911 10 00, 5911 20 00 u 5911 40 00, flimkien ma' l-oġġetti mniżżlin fin-Noti ta' Spjega SA għal titlu 5911, (B), bl-eċċezzjoni ta' drapp tal-pezza manifatturat li jaqa' f'subtitlu 5911 20 00 u oġġetti li jaqgħu f'subtitli 5911 31 11 sa 5911 32 90.

Ara n-Noti ta' Spjega SA għal subtitlu 5911 90 għall-klassifikazzjoni ta' oġġetti magħmulin minn spirali ta' monofilamenti magħqudin, li għandhom uzi simili għal drappijiet tat-tessut u feltri ta' tip użat fil-manifattura ta' karta jew magni simili.

KAPITLU 60

DRAPPIJET MAĦDUMIN BIL-LABAR (KNITTED) JEW BIL-GANĊ (CROCHETED)**Ġenerali**

Għall-klassifikazzjoni f'dawn il-kapitli, ta' oġġetti magħmulin minn żewġ materjali ta' tessut jew aktar, ara n-Noti ta' Spjega Ġenerali għal din it-taqsim.

- 6002** **Drappijiet maħdumin bil-labar jew bil-ganċ mhux usa' minn 30 ċm, li fihom bil-piż 5 % jew aktar hġut elastometriċi jew hġut tal-lastiku, hlief dawk ta' titlu 6001**
Ara Nota 13 għal din it-taqsim għad-definizzjoni tat-terminu "hġut elastometriċi".
- 6003** **Drappijiet maħdumin bil-labar jew bil-ganċ mhux usa' minn 30 ċm, hlief dawk ta' titlu 6001 jew 6002**
- 6003 30 10** **Bizzilla Raschel**
Bizzilla *Raschel* hija drapp mehġut b'disinn li jixbah il-bizzilla magħmula fuq magna *jacquard raschel*. Il-figuri disinjati u s-sottofond jista' jkollhom densitajiet ta' drapp varjati. Marki fid-densita' tad-drapp jistgħu jippermettu effett ta' skuratura u li struttura fformata tkun magħmula fid-disinn.
- 6004** **Drappijiet maħdumin bil-labar jew bil-ganċ usa' minn 30 ċm, li fihom bil-piż 5 % jew aktar hġut elastometriċi jew hġut tal-lastiku, hlief dawk ta' titlu 6001**
Ara Nota 13 għal din it-taqsim għad-definizzjoni tat-terminu "hġut elastometriċi".
- 6005** **Drappijiet maħdumin malja mal-medd (inklużi dawk magħmulin fuq magni tas-suf tal-gallun), hlief dawk ta' titli 6001 sa 6004**
Drappijiet maħdumin malja mal-medd huma drappijiet magħmulin fuq magni li jahdmu malji mal-medd, magni *raschel* jew magni tas-suf tal-gallun. Bil-kontra ta' hġut ta' l-insiġ, huma jkunu magħmulin bħala riżultat ta' hġut tal-medd li jingħaqdu ma' xulxin permezz ta' għoqod. Hġut tal-medd jikkonsistu f'sistema wahda jew aktar ta' hġut li jimxu tul id-drapp. Hġut maġenb xulxin jingħaqdu u fl-istess hin jiffurmaw għoqod (teknika ta' multi-insiġ) (ara ukoll in-Noti ta' Spjega SA għal dan il-kapitlu, Ġenerali A, (II)).
Il-magna tas-suf tal-gallun tagħmel parti mill-grupp ta' magni li jahdmu malji tal-medd. Hija taħdem b'sistema tal-medd li timxi tul il-hġut u bi hġut tal-medd orizzontali. Magni tas-suf tal-gallun spiss jintużaw biex isiru strixxi mehġutin għall-manifattura ta' lbies (strixxi li jagħmlu bordura elastika għall-qadd u s-sieq, teppijiet ta' l-isem, strixxi għall-ispallejn, strixxi għal bordura, strixxi ta' l-irjus, teppijiet għaž-żipp) u biex isiru ċfuf għall-ittrimjar ta' purtieri u kuxxini.
- 6005 31 50** **Bizzilla Raschel, hlief għal purtieri jew drapp tal-purtieri tax-xibka**
Ara n-Noti ta' Spjega għal subtitlu 6003 30 10.
- 6005 32 50** **Bizzilla Raschel, hlief għal purtieri jew drapp tal-purtieri tax-xibka**
Ara n-Noti ta' Spjega għal subtitlu 6003 30 10.
- 6005 33 50** **Bizzilla Raschel, hlief għal purtieri jew drapp tal-purtieri tax-xibka**
Ara n-Noti ta' Spjega għal subtitlu 6003 30 10.
- 6005 34 50** **Bizzilla Raschel, hlief għal purtieri jew drapp tal-purtieri tax-xibka**
Ara n-Noti ta' Spjega għal subtitlu 6003 30 10.

KAPITLU 61

**OĠĠETTI TA' LBIES U AĊĊESSORJI TAL-ĦWEJJEĠ, MAĦDUMIN BIL-LABAR
(KNITTED) JEW BIL-GANĊ (CROCHETED)**

Ġenerali

1. Għall-klassifikazzjoni, fit-titli, ta' oġġetti magħmulin minn żewġ materjali tat-tessut jew aktar, ara n-Noti ta' Spjega Ġenerali għal din it-taqsim.
2. Għall-klassifikazzjoni ta' hwejjeġ magħmulin f'settijiet għal bejgħ bl-imnut, ara Nota 14 għal din it-taqsim.
3. Meta parti ta' libsa jew tahlita ta' titlu 6103 jew 6104 għandhom trimmjaturi jew dekorazzjonijiet applikati li ma jinstabux fuq il-parti jew partijiet l-oħra, dawn il-hwejjeġ kollha jibqgħu klassifikati bħala lbies jew tahlit sakemm dawn it-trimmjaturi jew dekorazzjonijiet ikunu ta' importanza minuri u jkunu limitati għal post wiehed jew tnejn fuq il-hwejjeġ (eż., fuq l-għonq u fuq it-truf tal-kmiem jew fuq il-pavru u l-bwiet).
4. Hwejjeġ li jgħattu l-parti ta' fuq tal-gisem f'distinzzjoni ma' hwejjeġ li jgħattu n-naħa t'isfel tal-gisem u ma' hwejjeġ li jgħattu l-gisem (eż. sraten, ilbiesi) huma hwejjeġ li:
 - mill-karatteristiċi tagħhom (stil, qatgħa eċċ.) għandhom l-għan li jintlibsu bħala *anoraks*, *gkieket* (ta' l-ilbiesi) u l-parti ta' fuq ta' settijiet, *qomos* u *blawsijiet*, il-parti ta' fuq tal-pagami, *pulowvers*, *gersijiet* u *sdieri*, il-parti ta' fuq tal-hwejjeġ ta' l-iski eċċ. (Mingħajr preġudizzju għal xi dispożizzjoni kontradittorja, dawn il-hwejjeġ m'għandhomx bżonn li jkunu jgħattu kompletament il-parti ta' fuq tal-gisem eż. m'għandhom la jwasslu sal-qadd u lanqas jgħattu kompletament is-sider jew id-dahar.), u
 - ma jestendux taħt in-naħa tan-nofs tal-koxxa. Madankollu, l-aktar minhabba l-moda, xi partijiet minn dawn il-hwejjeġ jistgħu jaslul sa taħt in-naħa tan-nofs tal-koxxa (eż. il-frenza dekorattiva tal-moda, iżda wkoll d-denb tal-frakk) u huma negligibbli fejn jidhol it-tul tal-hwejjeġ, għax ma jbidlux il-funzjoni ta' dawn il-hwejjeġ, li hija li tgħatti n-naħa ta' fuq tal-gisem.

6101

Surtù, *car coats*, *kapep*, *imnatar*, *anoraks* (inklużi *gkieket* ta' l-iskijar), *windcheaters*, *gkieket għar-riħ* u oġġetti simili ta' l-irġiel jew tas-subien, maħdumin bil-labar jew bil-ganċ, *ħlif dawk* ta' titlu 6103

In-Noti ta' Spjega għal subtitli 6201 91 00 sa 6201 99 00 japplikaw, *mutatis mutandis*.

6101 20 10

Surtù, *car coats*, *kapep*, *imnatar* u oġġetti simili

Karatteristika ta' dawn is-"surtù u oġġetti simili" hija li, meta milbusin, dawn għandhom jgħattu l-gisem għallinqas sa' nofs il-koxxa.

Ġeneralment, fil-każ ta' qisien standard (qisien normali) ta' ilbies ta' l-irġiel (*ħlif subien*) dan il-qies minimu, imkejjejl mill-ħjata ta' l-għonq mar-raġba (seba' *vertebra*) mat-tarf tal-qiegħ, bl-ilbies mqiegħed ċatt, jikkorrispondi mal-qisien f'centimetri fl-iskeda t'hawn taħt (ara *dijagramma* hawn taħt).

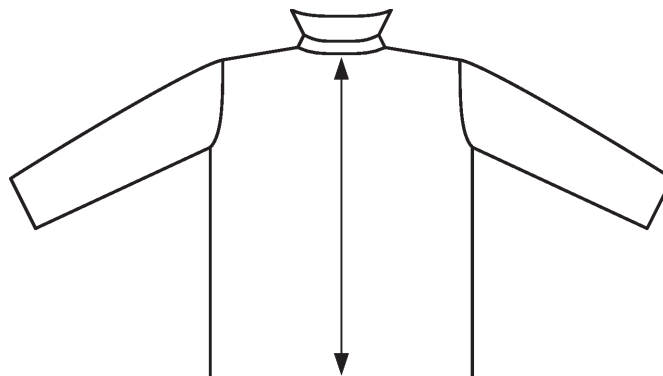

Il-qisien murijin fl-iskeda jirrapreżentaw medji mehudin minn diversita' ta' lbies fil-qisien standard (qisien normali) għall-irġiel (hlief subien) — S (żgħir, qisien żgħar), M u L (kbar, qisien kbar).

Tul f'ċentimetri mkejjel l-isfel minn wara ta' l-ilbies mill-ghonq mar-raqba sat-tarf tal-qiegh ta' l-ilbies — qisien standard ta' l-irġiel (hlief subien)

S (Small) qisien żgħar	M (Medium) qisien tan-nofs	L (Large) qisien kbar
86 cm	90 cm	92 cm

Ilbies mhux twil biżżejjed biex ikun klassifikat bħala surtú jew simili, bl-eċċezzjoni ta' *car coats* (*car coats* u simili — ara definizzjoni hawn taht) li jagħmlu parti minn hawn, għandhom ikunu klassifikati f'subtitlu 6101 20 90, 6101 30 90 jew 6101 90 80.

Car coats

Car coats huma lbies ta' barra li joqgħodu wisgħin bi kniem twal u li jkunu milbusin fuq il-hwejjeġ l-oħrajn kollha għal protezzjoni kontra t-temp. Huma jkunu ġeneralment magħmulin minn drappijiet tat-tessut mhux hfief hlief dawk imsemmijin f'titlu 5903, 5906 jew 5907 00 00. *Car coats* ivarjaw fit-tul minn taht il-ferq għal nofs il-koxxa. Huma jista' jkollhom sider wiehed jew doppju.

Car coats ġeneralment ikollhom il-karatteristiċi li ġejjin:

- ftuh komplut fuq quddiem magħluq b'buttuni iżda ġieli b'żipp jew buttuni li jingħafsu,
- kisi li jista' jinqala' (li jista' jkun infurra u/jew ikkuttunat),
- qsim ċentrali fuq wara jew qasmiet tal-ġnub.

Karatteristiċi mhux obbligatorji:

- bwiet,
- għonq.

Car coats ma jkollhomx il-karatteristiċi li ġejjin:

- barnuża,
- qafla għall-ġbid jew mezzijiet oħrajn għal issikkar mal-qadd u/jew mal-qiegh ta' l-ilbies. Madanakollu, dan ma jeskludix ċinturin.

L-espressjoni "u simili", safejn din tikkonċerna *car coats*, tinkludi ukoll ilbies li għandhom l-istess karatteristiċi ta' *car coats* iżda li għandhom barnuża.

6101 30 10 Surtù, car coats, kapep, innatar u oġġetti simili

Ara n-Noti ta' Spjega għal subtitlu 6101 20 10.

6101 90 20 Surtù, car coats, kapep, innatar u oġġetti simili

Ara n-Noti ta' Spjega għal subtitlu 6101 20 10.

6102 Surtù, car coats, kapep, innatar, anoraks (inklużi ġkieket ta' l-iskijar), windcheaters, ġkieket għar-rih u oġġetti simili tan-nisa jew tal-bniet, maħdumin bil-labar jew bil-ganċ, hlief dawk ta' titlu 6104

In-Noti ta' Spjega għal subtitli 6201 91 00 sa 6201 99 00 japplikaw, *mutatis mutandis*.

6102 10 10 Surtù, car coats, kapep, innatar u oġġetti simili

In-Noti ta' Spjega għal subtitlu 6101 20 10 japplikaw, *mutatis mutandis*, fejn il-qisien li jikkorrispondu għall-ilbies tan-nisa (hlief tfajliet) huma kif ġejjin:

Tul f'ċentimetri mkejjel l-isfel minn wara ta' l-ilbies mill-ghonq mar-raqba sat-tarf tal-qiegh ta' l-ilbies — qisien standard tan-nisa (hlief tfajliet)

S (Small) qisien żgħar	M (Medium) qisien tan-nofs	L (Large) qisien kbar
84 cm	86 cm	87 cm

6102 20 10

Surtù, car coats, kapep, imnatar u oġġetti simili

Ara n-Noti ta' Spjega għal subtitlu 6102 10 10.

6102 30 10

Surtù, car coats, kapep, imnatar u oġġetti simili

Ara n-Noti ta' Spjega għal subtitlu 6102 10 10.

6102 90 10

Surtù, car coats, kapep, imnatar u oġġetti simili

Ara n-Noti ta' Spjega għal subtitlu 6102 10 10.

6104

Ilbiesi shaħ, ensembles, ġkieket, blejzers, ilbiesi, dbielet, dbielet mifrudin, qliezet, owverolls b'vavalor u ċineġ, qliezet li jaslu u jintrabtu taħt l-irkoppa (breeches) u xorziziet (ħlief malji ta' l-ghawm) tan-nisa jew tal-bniet, maħdumin bil-labar jew bil-ganċ

6104 41 00

Ilbiesisa
6104 49 00

It-terminu "ilbiesi" tfisser hwejjeġ intizi li jgħattu l-gisem, li normalment jibdw mill-ispallejn u possibilmest jestendu sa' l-għarqub jew taħtu, fil-kmiem jew mingħajrhom. Għandu jkun possibli li tilbshom mingħajr ma jkollok għalfajn tilbes kwalunkwe hwejjeġ oħrajn fl-istess hin. L-ilbis ta' hwejjeġ ta' taħt ma jeskludix il-klassifikazzjoni ta' dawn il-hwejjeġ bhala libsa. Dan it-terminu jinkorpora ukoll lbiesi trasparenti. Fejn il-parti ta' fuq ta' hwejjeġ bħal dawn tikkonsisti f'ċingi flimkien ma vavalori fuq quddiem jew fuq quddiem u fuq wara, huma jitqiesu bhala lbies biss jekk il-qisien, il-qatgħa u l-pożizzjoni tal-vavalori msemmin jippermettilhom li jintlibsu kif ingħad hawn fuq. Jekk dan ma jkunx il-każ, dawn l-ilbiesi għandhom ikunu klassifikati bhala dbielet f'subtitli 6104 51 00 sa 6104 59 00.

6104 51 00

Dbielet u dbielet mifrudinsa
6104 59 00

It-terminu "dbielet" jfisser ilbies intiz li jgħatti l-parti ta' taħt tal-gisem, li normalment jibdw mal-qadd u possibilmest jinżlu sa l-għarqub jew aktar l-isfel. Dbielet huma lbies li għandhom jintlibsu għallinqas ma' biċċa hwejjeġ oħra bħal flokk, qmis, bluża, qmis-bluża, ġersi jew kwalunkwe ilbies simili intiz li jkopri l-parti ta' fuq tal-gisem. Fejn ilbies bħal dan ikollu ċingi, dan ma jteqafx milli essenzjalment li jkunu dbielet.

Fejn, bhala zieda ma' ċineġ, dawn ikollhom vavalori fuq quddiem u/jew fuq id-dahar, dawn l-ilbiesi jibqgħu klassifikati bhala dbielet f'dawn is-subtitli jekk il-qisien, il-qatgħa u l-pożizzjoni tal-vavalori msemmin jippermettu li l-ilbiesi jkunu milbusin mingħajr hwejjeġ tat-tipi msemmin hawn fuq. Dbielet mifrudin huma lbies bil-karatteristiċi t'hawn fuq iżda li jkopru s-saqajn b'mod separat. Huma jkollhom qatgħa u wisa' li tagħmillhom jintgħarfu minn xorz jew qliezet.

6106

Blawżiziet, qomos u qomos-blawżiziet tan-nisa jew tal-bniet, maħdumin bil-labar jew bil-ganċ*Blawżiziet*

Blawżiziet għal nisa jew tfajliet huma lbies ħfief fil-piż intizi li jkopru l-parti ta' fuq tal-gisem, ta' disinn allegru u li s-soltu jkollhom qatgħa li toqgħod laxka, b'kullar jew mingħajru, bi kmiem jew mingħajrhom, bi kwalunkwe tip ta' linja ta' l-għonq jew għallinqas strixxi ta' l-għonq, b'buttuni jew mezz oħrajn biex tissikka, in-nuqqas ta' buttuni jew mezz biex tissikka jkun permess biss fil-każ ta' lbies maqtuġh qasir hafna, bi trimmjaturi dekorattivi jew mingħajrhom bħal ingravajet, ġabotti, bizzilla jew rakkmu.

Qomos u qomos-blawżiziet

Qomos u qomos-blawżiziet għal nisa jew tfajliet huma lbiesi intizi li jkopru l-parti ta' fuq tal-gisem bi ftuħ komplut jew parzjali mil-linja ta' l-għonq, bi kmiem, ġeneralment b'kullar, bi bwiet jew mingħajrhom, iżda mingħajr bwiet taħt il-qadd. Il-qatgħa ta' dawn l-ilbiesi hija bbażata fuq dik ta' qomos għall-irġiel jew għas-subien u għalhekk il-ftuħ ikun ġeneralment jinsab fuq quddiem. Iż-żewġ partijiet tal-ftuħ jingħalqu jew jgħaddu fuq xulxin mil-lemin għal fuq ix-xellug.

Bl-applikazzjoni ta' Nota 9 għal dan il-kapitlu, qomos u qomos-blawżiziet ta' dan it-titlu jista' jkollhom ftuħ li t-truf tiegħu ma jgħaddux fuq xulxin.

Ilbies ta' dan it-titlu jgħaddi taħt il-qadd, blawżiziet ġeneralment ikunu iqsar mill-ilbies l-iehor imsemmi hawn fuq.

Dan it-titlu ma jinkludix hwejjeġ li, minhabba t-tul tiegħu, jingħaraf għal ilbies bhala libsa.

6107 Qliezet ta' taht, *briefs*, qomos tas-sodda, piġami, ġagagi tal-banju, bluži ta' ġewwa u oġġetti simili ta' l-irġiel jew tas-subien, maħdumin bil-labar jew bil-ganċ

6107 21 00 Qomos tas-sodda u piġami

sa
6107 29 00

Dawn is-subtitli jinkludu piġami ta' l-irġiel jew tas-subien, maħdumin bil-labar jew bil-ganċ, li — minhabba l-apparenza u n-natura ġenerali tad-drapp — jintgħarfu bhala intiżi għal ilbies esklussivament jew prinċipalment bhala lbies tas-sodda.

Piġami jikkonsistu f'zewġ partijiet ta' hwejjeġ, li huma:

- parti li hija intiża li tkopri l-parti ta' fuq tal-ġisem, ġeneralment parti li tkun qisha tip ta' ġakketta,
- parti li tikkonsisti f'qalziet jew xorz ta' qatgħa sempliċi, bl-ebda ftuħ jew bi ftuħ fuq quddiem.

Il-komponenti ta' dawn il-piġami għandhom ikunu ta' qies li jikkorrispondi jew li jaqbel u ta' qatgħa li taqbel, drapp kostitwenti, kuluri, dekorazzjonijiet u grad ta' irfinar biex juri b'mod ċar li huma disinjati li jintlibsu flimkien minn persuna waħda.

Piġami għandhom ikunu jintgħarfu bhala komdi għall-ilbies bhala hwejjeġ għas-sodda:

- min-natura tad-drapp,
- mill-qatgħa tagħhom li ġeneralment toqgħod laxka, u
- min-nuqqas ta' karatteristiċi mhux komdi bħal buttuni kbar jew goffi u dekorazzjonijiet applikati eċċessivi.

Hwejjeġ għas-sodda f'biċċa waħda tat-tip ta' owverol li jgħattu kemm il-parti ta' fuq u l-parti ta' taht tal-ġisem u li jgħattu kull sieq b'mod separat huma klassifikati f'subtitli 6107 91 00 jew 6107 99 00.

6108 Ilbiesi ta' taht, dbielet ta' taht, *briefs*, qliezet ta' taht, ilbiesi tas-sodda, piġami, *négligés*, ġagagi tal-banju, bluži ta' ġewwa u oġġetti simili tan-nisa jew tal-bniet, maħdumin bil-labar jew bil-ganċ

6108 31 00 Ilbiesi tas-sodda u piġami

sa
6108 39 00

Dawn is-subtitli jinkludu piġami tan-nisa jew tat-tfalijiet, maħdumin bil-labar jew bil-ganċ, li — mill-apparenza u n-natura ġenerali tad-drapp — jintgħarfu bhala intiżi għal ilbies esklussivament jew prinċipalment bhala lbies tas-sodda.

Piġami jikkonsistu f'zewġ partijiet ta' hwejjeġ, li huma:

- parti li hija intiża li tkopri l-parti ta' fuq tal-ġisem, ġeneralment parti li tkun qisha tip ta' ġakketta, jew ġersi jew tip ta' lbies simili,
- parti li tikkonsisti f'qalziet jew xorz ta' qatgħa sempliċi, kemm jekk bi ftuħ jew mingħajr ftuħ.

Il-komponenti ta' dawn il-piġami għandhom ikunu ta' qies li jikkorrispondi jew li jaqbel u ta' qatgħa li taqbel, drapp kostitwenti, kuluri, dekorazzjonijiet u grad ta' irfinar biex juri b'mod ċar li huma disinjati li jintlibsu flimkien minn persuna waħda.

Piġami għandhom ikunu jintgħarfu bhala komdi għall-ilbies bhala hwejjeġ għas-sodda:

- min-natura tad-drapp,
- mill-qatgħa li ġeneralment toqgħod laxka tagħhom, u
- min-nuqqas ta' karatteristiċi mhux komdi bħal buttuni kbar jew goffi u dekorazzjonijiet applikati eċċessivi.

Settijiet ta' hwejjeġ magħrufin bhala 'babydolls' li jikkonsistu f'libsa tas-sodda qasira hafna u "*briefs*" li jaqbel magħha huma kkunsidrati bhala piġami wkoll.

Hwejjeġ għas-sodda f'biċċa waħda tat-tip ta' owverol li jgħattu kemm il-parti ta' fuq u l-parti ta' taht tal-ġisem u li jgħattu kull sieq b'mod separat huma klassifikati f'subtitli 6108 91 00 sa 6108 99 00.

6109 T-shirts, flokkijiet ta' taht taċ-ċingi u flokkijiet ta' taht ohrajn, maħdumin bil-labar jew bil-ganċ

Ilbiesi ta' dan it-tip imsemmijin f'Nota Addizzjonali 2 għal dan il-kapitlu, li għandhom ftuħ parzjali fuq quddiem mal-linja ta' l-għonq, issikkat jew sempliċiment daqsxejn mqabbeż, huma esklużi minn dan is-subtitlu. Dawn ġeneralment jaqgħu f'titlu 6105 jew 6106, kif xieraq, skond il-provvedimenti ta' Noti 4 u 9 għal dan il-kapitlu, jew għal ilbies ta' l-irġiel jew tas-subien bla kmie, titlu 6114, skond il-provvedimenti tat-tieni sentenza ta' Nota 4 għal dan il-kapitlu.

6110

Ġersijiet, pulowvers, kardigans, sdieri u oġġetti simili, maħdumin bil-labar jew bil-ganċ

Dan it-titlu jkopri lbies intiż li jgħatti l-parti ta' fuq tal-ġisem, bi kmiem jew mingħajrhom, bi kwalunkwe tip ta' linja ta' l-ghonq, b'kullar jew le, bi bwiet jew mingħajrhom.

Dawn l-ilbiesi generalment ikollhom gwardjuni jew qasmiet fil-qiegħ, madwar il-ftuh, it-truf tal-kmiem jew it-toqob ta' l-idejn.

Huma jistgħu jkunu magħmulin minn kwalunkwe tip ta' materjal maħdum bil-labar jew bil-ganċ, inklużi drappijiet ħfief jew mehjutin b'mod fin, ta' kwalunkwe fibra tat-tessut.

Huma jista' jkollhom kwalunkwe forma ta' dekorazzjoni, inkluża bizzilla jew rakkmu.

Dawn li ġejjin huma eżempji ta' lbies li jaqgħu f'dan it-titlu:

1. ġersijiet inklużi swetxerts (b'ghonq *V*, *crew*, *tond* jew *boat* jewghonq jinqaleb fuqu innifsu, „polo jew fekruna (*turtle*) li jintlibsu billi jgħadduhom minn fuq ir-ras u generalment la jkollhom ftuh fuq il-linja ta' l-ghonq u lanqas sistema ta' ssikkar;
2. hwejjeġ simili għal dawk tas-subparagrafu ta' qabel dan, b'kullar jew mingħajru, iżda li għandhom ftuh parzjali mal-linja ta' l-ghonq, pereżempju, fuq quddiem jew fuq l-ispalla, li jingħalaq permezz ta' buttuni jew b'mezzi oħrajn ta' ssikkar;
3. kowtjiet tal-qadd u kardigans li għandhom ftuh ma' tulhom kollu fuq quddiem b'buttuni jew mingħajr buttuni jew b'mezzi oħrajn ta' ssikkar, b'kullar jew mingħajru;
4. hwejjeġ magħrufin bħala “*twinsets*” li jikkonsistu f'pulowver bi kmiem jew mingħajrhom u kardigan bi kmiem twal jew qosra. Dawn il-hwejjeġ għandhom ikunu ta' qisien li jikkorrispondu u ta' l-istess materjal u kuluri. Disinni u dekorazzjoni meta prezenti, għandhom ukoll ikunu l-istess fuq iż-żewġ partijiet tal-hwejjeġ;
5. ilbiesi deskritti fi kwalunkwe waħda mid-dahliet ta' qabel magħmulin minn materjal ħafif fil-piż tat-tip użat għal *T-shirts* jew partijiet ta' l-ilbiesi simili, li għandhom qafla għal ġbid, strixxa għall-qadd bil-qatgħat jew kwalunkwe mezz iehor ta' ssikkar mal-qiegħ.

Dan it-titlu ma jinkludix:

- (a) blawżijiet tan-nisa jew tat-tfaliet (titlu 6106);
- (b) inċirati, *windcheaters*, ġkieket għar-riħ u oġġetti simili (titlu 6101 jew 6102 kif xieraq);
- (ċ) *T-shirts*, flokkijiet ta' taht taċ-ċingħi u flokkijiet ta' taht oħrajn (titlu 6109).

6110 12 10
u
6110 12 90

Ta' moghoż ta' Kaxmer (Każimiri)

Ara n-Noti ta' Spjega SA għal subtitlu 5102 11.

6110 20 10

Flokkijiet tas-suf (*jumpers*) u pulowvers ħfief maħdumin fin bil-labar bl-ghonq jinqaleb fuqu innifsu, polo jew fekruna (*turtle*)

Il-hwejjeġ li ġejjin jitqiesu bħala flokkijiet tas-suf (*jumpers*) u pulowvers ħfief b'ghonq jinqaleb fuqu innifsu, polo jew fekruna (*turtle*): hwejjeġ maħdumin bil-labar ħfief, issikkati li jgħattu l-parti ta' fuq tal-ġisem, f'kulur wiehed jew aktar, bi kmiem jew mingħajr kmiem u li għandhom għonq li jinqaleb fuqu innifsu, „polo jew fekruna (*turtle*) mingħajr ftuh.

It-terminu “maħdumin bil-labar b'mod fin” ifisser hidma bil-labar li tikkonsisti f'għallinqas 12-il hjata għal kull ċm kemm orizzontalment kif ukoll vertikament mgħadudin fuq naha waħda ta' kampjun ta' qies ta' 10 ċm b' 10 ċm.

Flokkijiet tas-suf (*jumpers*) u ġersijiet ħfief b'ghonq li jinqaleb fuqu innifsu, „polo jew fekruna (*turtle*) li s-soltu jkunu maħdumin bil-labar fuq ġersi singlu (hjata sempliċi), hjata bil-qatgħat (1 × 1) jew b'ponti rqaq hafna.

Ġersi singlu (hjata sempliċi) hija l-ehfef forma ta' hjata ta' l-insiġ (Figura 1), il-hjatat fuq il-wiċċ jidhru bħala *V*'s żgħar jew *V*'s maqlubin (Figura 2) u dawk fuq in-naħa l-oħra huma għoqod magħqudin (Figura 3).

Figura 1
Ġersi singlu
(hjata sempliċi)

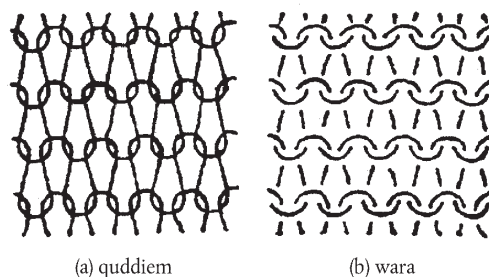

(a) quddiem

(b) wara

Figura 2
Ġersi singlu
(hjata sempliċi)
quddiem



Figura 3
Ġersi singlu
(hjata sempliċi)
wara



Hjata fina tat-tip 1 punt sewwa \times 1 punt maqlub (Figura 4), jkollha b'mod alternat f'kull ringiela punt sewwa u punt maqlub (Figura 5); sabiex b'mod longitudinali fuq naħa waħda tad-drapp ikun hemm qatgħat li jikkorrispondu mal-hofof fuq in-naħa l-oħra. Iż-żewġ uċuħ tad-drapp maħdum bil-labar ikollhom l-istess apparenza (Figuri 6 u 7).

Figura 4
Bil-Qatgħat (Ribbed) 1 sewwa \times 1 maqlub

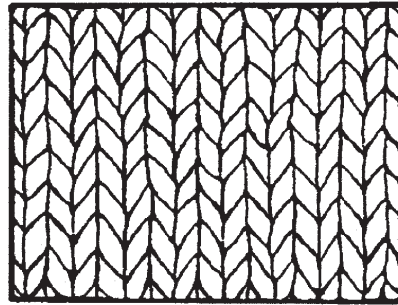
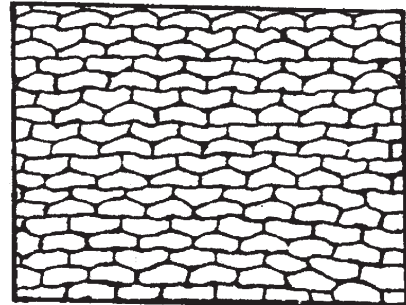

Figura 5
Bil-Qatgħat (Ribbed) 1 sewwa \times 1 maqlub



Figura 6
1 sewwa × 1 maqlub quddiem
Bil-Qatghat (Ribbed)

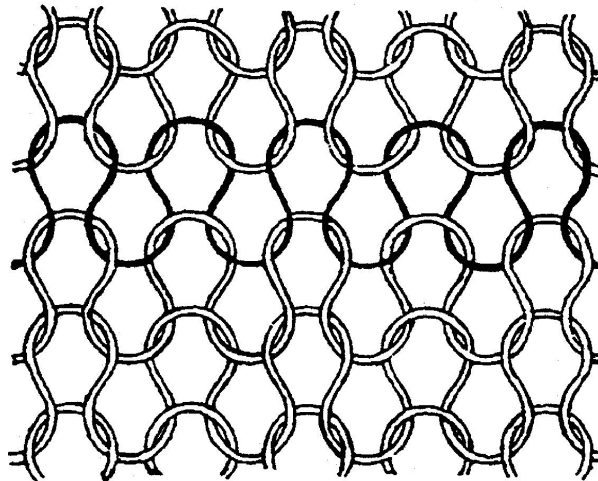

Figura 7
1 sewwa × 1 maqlub wara
Bil-Qatghat (Ribbed)



Interlock hija hjata b'zewġ biċċiet, li huma identiċi fl-apparenza fuq iż-żewġ naħat. Dan l-effett jinkiseb permezz ta' punti li jingħaqdu minn żewġ partijiet 1 × 1 (Figura 8), biex b'hekk fuq kull naħa tad-drapp hjata minn parti waħda talterna ma' hjata mill-parti li tikkorrispondu fuq in-naħa l-oħra tad-drapp (Figura 9). Il-partijiet fuq naħa waħda tad-drapp, għalhekk, jikkorrispondu mal-partijiet fuq in-naħa l-oħra (Figuri 10 u 11).

Figura 8
Interlock

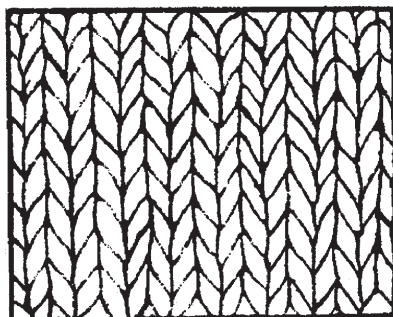
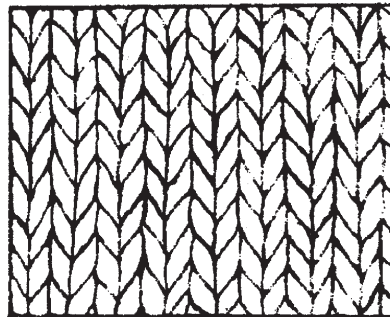

Figura 9
Interlock



Figura 10

Interlock
quddiem

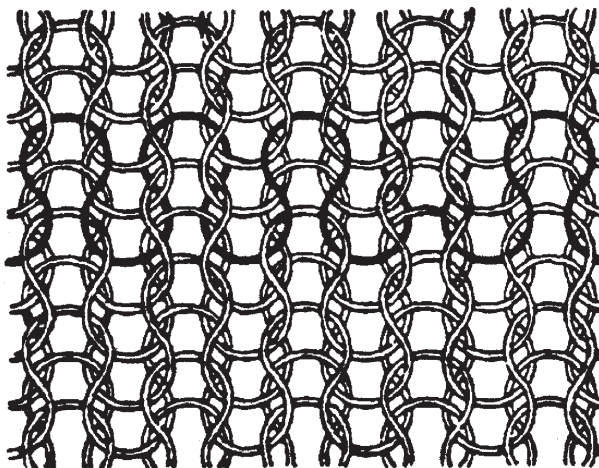

Figura 11

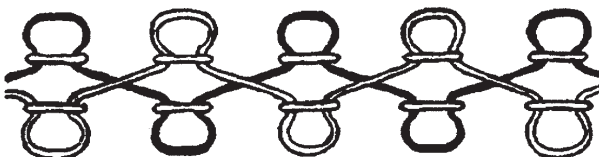
Interlock
wara

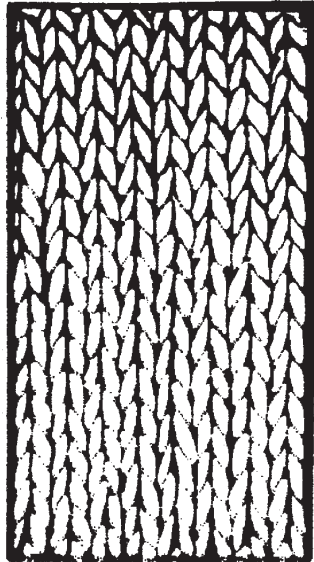
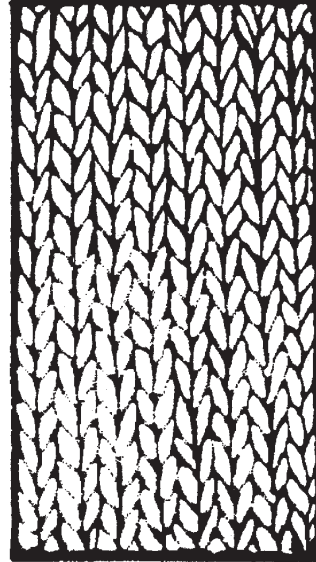

6110 30 10

Flokkijiet tas-suf (*jumpers*) u pulowvers hfief maħdumin fin bil-labar bl-għonq jinqaleb fuqu innifsu, polo jew fekruna (*turtle*)

Ara n-Noti ta' Spjega għal subtitlu 6110 20 10.

6111

Hwejjeġ u aċċessorji ta' hwejjeġ ta' trabi, maħdumin bil-labar jew bil-ganċ

Ara Nota 6 (a) għal dan il-kapitlu.

Dan it-titlu jkopri varjetà ta' lbies maħsuba għat-tfal żgħar ta' tul ta' mhux aktar minn 86 cm (ġeneralment tfal żgħar ta' madwar 18-il xahar). Dawn jinkludu: kowtijiet, kappotti, xalel ikkuttunati, *pixie suits*, bluži ta' ġewwa, lbies magħmul minn zewġ biċċiet, rompers, qliezet, qliezet ta' fuq, *knickerbockers*, lbies għal-logħob, kowtijiet tal-qadd, ġkieket għar-riħ, lbiesi, dbielet, *boleros*, ġkieket, inċirati, mantelli, tuniċi, blawżijiet, qomos-blawżijiet, xortsijiet, eċċ.

X'uhud minn dawn il-hwejjeġ huma oġġetti *layette*. Fost daww l-oġġetti *layette* hemm xi uhud li d-daqs tagħhom ma jstax jiġi ddefinit, iżda huma klassifikati f'dan it-titlu, jekk ikunu jistghu jiġu identifikati b'mod ċar bħala lbiesi maħsuba għat-trabi.

Dan it-titlu għalhekk jinkludi:

1. lbies tal-maġħmudija;
2. "kappotti barnuż": lbiesi żgħar bla kmiem bil-barnuża;

3. *pixie suits*: ilbies bil-barnuż u kmiem, li jiffurmaw kemm kowt kif ukoll basket (magħluq kompletament fil-qiegħ);
4. *xkejjer għall-irqad (sleeping bags)* (jistgħu jkunu kkuttunati) għat-trabi, bil-kmiem jew bit-toqob għall-idejn.



6112

Tracksuits, ilbiesi ta' skijar u malji ta' l-ghawm, maħdumin bil-labar jew bil-ganċ

6112 11 00
sa
6112 19 00

Tracksuits

Ara n-Noti ta' Spjega għal titlu 6112, (A)

6112 31 10
sa
6112 39 90

Malji ta' l-ghawm ta' l-irġiel jew tas-subien

Ara n-Noti ta' Spjega SA għal titlu 6112, (Ċ), fejn jissema li titlu 6112 jinkludi *inter alia* xorz u qliezet ta' l-ghawm, kemm jekk elastici jew le.

Xorzijiet ta' l-ghawm huma hwejjeg li, minhabba d-dehra ġenerali tagħhom, il-qatgħa u n-natura tat-tessut tagħhom, huma intiżi li jintlibsu biss jew prinċipalment bhala malji ta' l-ghawm u mhux bhala "xorz" ta' titlu 6103 jew 6104. Generalment dawn ikunu magħmulin kompletament jew prinċipalment minn fibri magħmulin mill-bniedem.

Xorzijiet ta' l-ghawm kollha għandhom ikollhom il-karatteristiċi li ġejjin:

- ikollhom *briefs* fuq ġewwa mehjutin ma' l-ilbies jew għallinqas inforra fuq quddiem jew il-fuq tal-qliezi (*crotch*);
- ikunu ssikkati mal-qadd (eż. ikollhom spaga għall-ġbid jew qadd kompletament tal-lastiku).

Xorzijiet ta' l-ghawm jistgħu jkollhom bwiet sakemm

- il-bwiet ta' barra jkollhom sistema ta' ssikkar soda (eż. huma għandhom ikollhom sikkatura permezz ta' zipp jew sikkatura tat-tip velcro biex il-but jingħalaq kompletament, jiġifieri, dawn ma jistgħux ikunu ssikkati b'intervalli);
- il-bwiet ta' ġewwa jkollhom l-istess sistema ta' ssikkar bħall-bwiet ta' barra msemmijin hawn fuq. Madanakollu, il-bwiet ta' ġewwa meta jkunu mal-qadd jistgħu sempliċiment ikollhom sistema li tingħalaq li tirkeb sakemm din tiżgura għeluq komplut tal-fetha tal-but.

Xorzijiet ta' l-ghawm ma jista' ikollhom ebda minn dawn il-karatteristiċi:

- fetha fuq quddiem anki jekk magħluqa permezz ta' sistema ta' ghelug;
- fetha fejn il-qadd anki jekk magħluqa permezz ta' sistema ta' ghelug.

6112 41 10

sa
6112 49 90

Malji ta' l-ghawm tan-nisa jew tal-bniet

In-Noti ta' Spjega għal subtitlu 6112 31 10 sa 6112 39 90 japplikaw, *mutatis mutandis*.

6115

Panty hose, tajts, kalzetti, kalzetti qosra u maljerija ohra, inkluża maljerija b'kompresjoni ggradwata (per eżempju, kalzetti għal vini varikużi) u lbies għar-riglejn maħdumin bil-labar jew bil-ganċ mingħajr qigħan imwahaħħlin

6115 10 10

u
6115 10 90

Maljerija b'kompresjoni ggradwata (per eżempju, kalzetti għal vini varikużi)

Ara n-Noti ta' Spjega SA għal subtitlu 6115 10.

6117

Aċċessorji oħrajn ta' lbies manifatturati, maħdumin bil-labar jew bil-ganċ; biċċiet ta' hwejjeġ jew ta' aċċessorji tal-hwejjeġ maħdumin bil-labar jew bil-ganċ

6117 80 10

u
6117 80 80

Aċċessorji oħrajn

Ara n-Noti ta' Spjega SA għal titlu 6117, tieni paragrafu (12).

Dawn is-subtitli jinkludu strixxi tar-ras maħdumin bil-labar u strixxi ta' l-idejn tat-tip użat minn irġiel u nisa li jipprattikaw l-isports biex jassorbu l-gharaq u *earmuffs* maħdumin bil-labar, kemm jekk magħqudin jew le.

KAPITLU 62

**OĠĠETTI TA' LBIES U AĊĊESSORJI TAL-ĦWEJJEĠ, MHUX MAĦDUMIN BIL-LABAR
(KNITTED) JEW BIL-GANĊ (CROCHETED)****Ġenerali**

1. Għall-klassifikazzjoni, fit-titli, ta' oġġetti magħmulin minn żewġ materjali tat-tessut jew aktar, ara n-Noti ta' Spjega Ġenerali għal din it-taqsimha.
2. Għall-klassifikazzjoni ta' hwejjeġ magħmulin fsettijiet għal bejgh bl-imnut, ara Nota 14 għal din it-taqsimha.
3. Meta parti minn libsa jew tahlita ta' titlu 6203 jew 6204 ikollha trimmjaturi jew dekorazzjonijiet applikati li ma jinsabux fuq il-parti jew partijiet l-oħrajn, dawn il-hwejjeġ kollha jibqgħu klassifikati bhala lbies jew tahlit sakemm dawn it-trimmjaturi jew dekorazzjonijiet ikunu ta' importanza minuri u huma limitati għal post wiehed jew tnejn fuq il-hwejjeġ (eż., fuq l-għonq u t-truf tal-kmiem jew fuq il-pavri u fuq il-bwiet).

Madanakollu, meta dawn id-dekorazzjonijiet ikunu magħmulin matul l-insiġ tal-hwejjeġ, klassifikazzjoni bhala lbies jew tahlit huwa eskluż, hlief meta d-dekorazzjoni tkun lowgo jew simbolu simili iehor.

4. Dan il-kapitlu jinkludi oġġetti ta' lbies industrijali u tax-xogħol li huma msemminjati f'subtitli tan-Nomenklatura Magħquda u li minhabba d-dehra ġenerali tagħhom (sempliċi jew qatgħa speċjali jew disinn relatat mal-funzjoni ta' l-ilbies) u n-natura tat-tessut tagħhom, li tkun ġeneralment iebesha u ma tinxtorobx, jidhru b'mod ċar li huma disinjati biex jintlibsu biss jew prinċipalment biex jagħtu protezzjoni (fizika jew għas-sahha) għal hwejjeġ u/jew għal nies matul attivitajiet industrijali, professjonali jew domestiċi.

Ġeneralment, ilbies ta' dan it-tip ma jinkludix dekorazzjoni. Għal dan il-għan deskrizzjonijiet u simboli li jirreferu għall-attivitajiet li ssir ma jitqisux bhala dekorazzjoni.

Ilbies ta' dan it-tip huwa magħmul minn qoton, fibri sintetiċi jew artifiċjali, jew minn tahlita ta' dawn il-materjali ta' tessut.

Sabiex tiżdied is-sahha tagħhom, iż-żewġ tipi ta' hġatiet l-iktar użati spiss meta huma jkunu magħmulin huma l-hġata "sigurta" u l-hġata doppja.

Ilbies industrijali jew tax-xogħol spiss hafna ikun ssikkat permezz ta' żippijiet, buttuni li jintgħafsu, strixxi tal-"velkro" jew għeluq imsalab jew mghaqqad permezz ta' lazz jew simili.

Ilbies ta' dan it-tip jista' jinkludi bwiet li ġeneralment ikunu meħjuti fuqhom. *Projets* maqsumin ikunu ġeneralment magħmulin mill-istess drapp bħal dak ta' l-ilbies u ma jkunux allinjati bl-istess mod bħal oġġetti oħrajn ta' l-ilbies.

Jistgħu jissemmew fost ilbies industrijali u tax-xogħol ta' lbies użat minn mekkaniks, haddiema ta' fabriki, bennejja, bdiewa, eċċ., li ġeneralment ikunu hwejjeġ magħmulin minn żewġ partijiet, owverols, vavalori u owverols biċ-ċingi u qliezet. Għal attivitajiet oħrajn dawn jistgħu jkunu fradal, kowtjiet għat-trab, eċċ. (għal tobba, infermieri, sefturi, barbiera, furnara, biċċiera, eċċ.)

Ilbies ta' daqs kummerċjali ta' 158 (tul ta' ġisem = 158 cm) jew aktar biss għandhom jitqiesu bhala lbies industrijali jew tax-xogħol.

Uniformi u lbies uffiċjali simili iehor (lbies ta' l-imhallfin, lbies tal-knisja, perezempju) ma jitqisux bhala lbies industrijali jew tax-xogħol.

5. In-Noti ta' Spjega għal Kapitlu 61, Ġenerali, punt 4 japplikaw, *mutatis mutandis*.

6201

Surtù, *car coats*, kapep, imnatar, anoraks (inklużi ġkieket ta' l-iskijar), *wind-cheaters*, ġkieket ghar-riħ u oġġetti simili ta' l-irġiel jew tas-subien, hlief dawk ta' titlu 6203

6201 11 00

sa

6201 19 00

Surtù, kapotti ghax-xita, *car coats*, kapep, imnatar u oġġetti simili

Karatteristika ta' dawn is-"surtù u oġġetti simili" hija li, meta milbusin, dawn ghandhom jghattu l-ġisem għallinqas sa nofs il-koxxa.

Ġeneralment, fil-każ ta' qisien standard (qisien normali) ta' hwejjeġ ta' l-irġiel (hlief subien) dan it-tul minimu, mkejjeġ mil-hjata ta' l-ghonq mar-raqba (seba' vertebra) sat-tarf tal-qiegh, bl-ilbies imqiegħed ċatt, jikkorrispondi mal-qisien f'centimetri fl-iskeda t'hawn taħt (ara dijagramma t'hawn taħt).

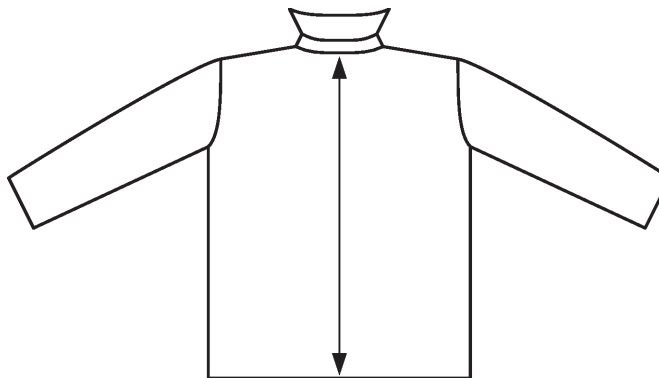

Il-qisien murijin fl-iskeda jirrapreżentaw il-medji meħudin minn varjeta' ta' l-bies fil-qisien standard (qisien normali) għal irġiel (hlief subien) — S (*żgħir*, qisien żgħar), M (*medju*, qisien medji) u L (*kbir*, qisien kbar).

Tul f'centimetri mkejjeġ l-isfel minn wara ta' l-ilbies mill-ghonq mar-raqba sat-tarf tal-qiegh ta' l-ilbies — qisien standard ta' l-irġiel (hlief subien)

S (Small)	M (Medium)	L (Large)
qisien żgħar	qisien tan-nof	qisien kbar
86 cm	90 cm	92 cm

Ilbies mhux twil biżżejjeġ biex ikun klassifikat bhala surtù jew simili, bl-eċċezzjoni ta' *car coats* (*car coats* u simili — ara definizzjoni hawn taħt) li jagħmlu parti minn hawn ukoll, ghandhom ikunu klassifikati f'subtitli 6201 91 00 sa 6201 99 00.

Car coats

Car coats huma lbies ta' barra li joqgħodu wisgħin bi kmiem twal u li jkunu milbusin fuq il-hwejjeġ l-ohrajn kollha għal protezzjoni kontra t-temp. Huma aktar formali fl-apparenza minn parkas u huma jkunu ġeneralment magħmulin minn drappijiet tat-tessut mhux ħfief (eż. twid, drapp tas-suf ohxon) għajr dawk imsemminjin f'titlu 5602, 5603, 5903, 5906 jew 5907 00 00. *Car coats* ivarjaw fit-tul minn taħt il-ferq għal nofs il-koxxa. Huma jista' jkollhom sider wieħed jew doppju.

Car coats ġeneralment ikollhom il-karatteristiċi li ġejjin:

- ftuħ komplut fuq quddiem magħluq b'buttuni iżda ġieli b'żipp jew buttuni li jingħafsu,
- kisi li jista' jinqala' (li jista' jkun infurra u/jew ikkuttunat),
- qsim ċentrali fuq wara jew qasmiet tal-ġnub.

Karatteristiċi mhux obbligatorji:

- bwiet,
- għonq.

Car coats ma jkollhomx il-karatteristiċi li ġejjin:

- barnuża
- qafla għall-ġbid jew mezzijiet ohrajn għal issikkar mal-qadd u/jew mal-qiegh ta' l-ilbies. Madanakollu, dan ma jeskludix ċinturin.

L-espressjoni “u simili”, safejn din tikkonċerna *car coats*, tinkludi ukoll lbies li għandhom l-istess karatteristiċi ta' *car coats* iżda li għandhom barnuża.

Dawn is-subtitli jinkludu lbies magħrufin bhala “parkas” li huma lbies bi stil li jintgħaraf disinjat biex jipprovdni protezzjoni kontra l-kesha, rih u xita. Dawn huma lbies ta' barra li joqgħodu wesgħin bi kmiem twal. Parkas ta' dawn is-subtitli huma magħmulin minn tessut mhux hafif, mehjut viċin għajr dawk imsemmijin f'titlu 5903, 5906 jew 5907 00 00. Parkas ivarjaw fittul minn nofs il-koxxa sa l-irkoppa.

Parkas għandhom ikollhom ukoll il-karatteristiċi li ġejjin:

- barnuża;
- ftuh komplut fuq quddiem issikkat permezz ta' żipp, buttuni li jintgħafsu jew velkro, spiss miksjin permezz ta' *flap* protettiva;
- kisi li jkun normalment ikkuttunat jew ta' tessut tal-fer artifiċjali;
- qafla għal għbid jew facilita ta' ssikkar ohra mal-qadd, hlief cinturin;
- bwiet ta' barra.

6201 91 00
sa
6201 99 00

Ohrajn

Dawn is-subtitli jinkludu incirati, *windcheaters*, gkieket għar-rih u oġġetti simili kif deskritt hawn taht:

1. Incirati (inkluzi gkieket ta' l-iski) u oġġetti simili

Incirati huma lbies disinjati biex jipproteġu kontra rih, kesha u xita. Dawn jista' jkollhom hafna karatteristiċi komuni ma' parkas iżda jvarjaw, fost affarijiet ohrajn, fit-tul tagħhom. Dan jista' jvarja minn l-isfel sewwa mit-tul tal-qadd sa nofs il-koxxa, iżda mhux aktar l-isfel.

Incirati ta' dawn is-subtitli huma magħmulin minn tessuti mehjutin qrib (hlief dawk imsemmijin f'titlu 5903, 5906 jew 5907 00 00).

Incirati għandhom il-karatteristiċi li ġejjin:

- barnuża (ġieli mghottija taht l-għonq ta' l-lbies);
- ftuh komplut fuq quddiem issikkat permezz ta' żipp, buttuni li jintgħafsu, jew velkro, spiss mghottijin permezz ta' *flap* protettiva;
- kiswa (li tista' tkun ikkuttunata jew infurrata);
- kmiem twal.

Bhala zieda, incirati s-soltu jkollhom għallinqas waħda minn dawn li ġejjin:

- spaga għal għbid jew mezz oħrajn għal issikkar mal-qadd u/jew mal-qiegħ tal-ħwejjeg;
- truf tal-kmiem, li joqgħodu issikkatti, bil-lastiku jew issikkati permezz ta' mezz oħrajn;
- għonq;
- bwiet.

Rigward incirati, it-terminu “u oġġetti simili” jinkludi:

- (a) Hwejjeg li għandhom il-karatteristiċi ta' incirata hlief għal:
- barnuża, jew
 - kiswa.

Dan jinkludi ukoll hwejjeg definiti hawn fuq bhala incirati li għandhom biss sistema ta' ftuh u ta' ssikkar parzjali fuq quddiem. Dan ma jinkludix hwejjeg li la għandhom barnuża u lanqas kiswa.

- (b) Hwejjeg li m'għandhomx kiswa li għandhom kmiem twal u li jistgħu jitwalu sa l-isfel sewwa mill-ġenb iżda mhux taht nofs il-koxxa. Huma jkunu magħmulin minn drappijiet ta' tessut minsuġin viċin (hlief dawk imsemmijin f'titlu 5903, 5906 jew 5907 00 00) u li huma ppruvati jew trattati biex jagħtu protezzjoni adegwata partikolarment kontra x-xita.

Dawn ikollhom barnuża iżda generalment ma jinfethux għat-tul kollu ta' l-ilbies fuq quddiem. Fejn ikun hemm biss sistema ta' ftuh u ssikkar parzjali li tista' ma tkunx preżenti, iżda f'dak il-każ, ġirun protettiv għandu jkun inkorporat mal-ftuh. Huma s-soltu jkollhom faċilita' ta' lastiku mdahħal jew issikkar mat-truf tal-kmiem u mal-qiegħ ta' l-ilbies.

Hwejjeġ li kieku kienu jkunu koperti mit-terminu "inċirati (inklużi ġkieket ta' l-iski) u oġġetti simili" li la jkollhom barnuża u lanqas kisja jstgħu madanakollu jkunu koperti mit-terminu "u oġġetti simili" meta din tintuża f'konnessjoni ma' *windcheaters*.

2. *Wind-cheaters, ġkieket għar-riħ u oġġetti simili*

- (a) *Wind-cheaters* huma hwejjeġ disinjati biex joffru daqsxejn protezzjoni kontra t-temp. Huma twal sal-ġnub jew fit taħthom. Huma magħmulin minn drappijiet mehjutin viċin. Huma s-soltu jipproteġu minn titjir ta' l-ilma iżda bil-kontra ta' inċirati m'għandhomx barnuża.

Wind-cheaters ikollhom il-karatteristiċi li ġejjin:

- kmiem twal;
- ftuh komplut fuq quddiem issikkat permezz ta' zip;
- kisja, la kkuttunata u lanqas infurrata;
- għonq;
- mezz ta' ssikkar tal-parti ta' taħt ta' l-ilbies (normalment mal-qiegħ).

Bħala zieda t-truf tal-kmiem tagħhom jstgħu jkunu joqgħodu laxki, bil-lastiku jew issikkati permezz ta' xi mezzijiet oħrajn.

- (b) Ġkieket għar-riħ (komunement imsejħin "*blousons*") huma hwejjeġ ta' barra li jkopru l-parti ta' fuq tal-ġisem. Huma s-soltu jkunu ta' qatgħa shiħa, li toqgħod laxka li tagħti lill-hwejjeġ dehra ta' blawż, u testendi sal-qadd jew daqsxejn tahtu. Huma jista' jkollhom kmiem twal li jestendu taht il-qiegħ tal-hwejjeġ. Id-drappijiet tat-tessut li minnhom huma magħmulin m'għandhomx għalfejn ikunu jipproteġu mit-temp.

Ġkieket għar-riħ għandhom il-karatteristiċi li ġejjin:

- linja ta' l-għonq li toqgħod issikkata, b'għonq jew mingħajr għonq;
- ftuh komplut jew parzjali fuq quddiem mingħajr ebda mezz ta' ssikkar;
- truf tal-kmiem, normalment li joqgħodu ssikkati, bil-lastiku jew issikkati permezz ta' xi mezzijiet oħrajn;
- b'lastiku mdahħal jew xi forma oħra ta' ssikkar mal-qiegħ tal-hwejjeġ.

Bħala zieda ġkieket għar-riħ jista' jkollhom:

- bwiet ta' barra; u/jew
- kisja; u/jew
- barnuża.

Rigward ġkieket għar-riħ it-terminu "u oġġetti simili" jinkludu hwejjeġ li għandhom il-karatteristiċi kollha deskritti f'(b) hawn fuq, hlief wahda minn dawn li ġejjin:

- l-ebda linji ta' l-għonq li joqgħodu ssikkati; jew
- l-ebda ftuh fuq quddiem, b'linja ta' l-għonq li toqgħod issikkata jew oħra; jew
- ftuh fuq quddiem mingħajr ebda mezz ta' ssikkar.

Dawn is-subtitli jeskludu:

- (a) surtú, inċirati, *car coats*, kapep, mantelli u oġġetti simili li jaqgħu f'subtitli 6201 11 00 sa 6201 19 00;
- (b) surtú, kowtijiet, inċirati, *car coats*, kapep, mantelli u oġġetti simili li jaqgħu f'subtitli 6202 11 00 sa 6202 19 00;
- (c) ġkieket u blejżers li jaqgħu f'subtitli 6203 31 00 sa 6203 39 90 jew 6204 31 00 sa 6204 39 90;
- (d) inċirati, *wind-cheaters*, ġkieket li joqgħodu mal-qadd u affarijiet simili, ta' drappijiet ta' tessut ta' titlu 5903, 5906 jew 5907 00 00, jew li m'humiex minsuġin ta' titlu 5603, li jaqgħu f'titlu 6210.

6202 **Surtu', car coats, kapep, imnatar, anoraks (inklużi ġkieket ta' l-iskijar), wind-cheaters, ġkieket ghar-rih u oġġetti simili tan-nisa jew tal-bniet, hlief dawk ta' titlu 6204**

6202 11 00 **Surtù, kapotti għax-xita, car coats, kapep, imnatar u oġġetti simili**

sa

6202 19 00

In-Noti ta' Spjega għal subtitli 6201 11 00 sa 6201 19 00 japplikaw, *mutatis mutandis*, fejn il-qisien li jikkorrispondu għal hwejjeġ tan-nisa (hlief bniet) huma kif ġejjin:

Tul f'centimetri mkejjel l-isfel minn wara ta' l-ilbies mill-ghonq mar-raqba sat-tarf tal-qiegh ta' l-ilbies — qisien standard tan-nisa (hlief bniet)

S (Small)	M (Medium)	L (Large)
qisien żgħar	qisien tan-nof	qisien kbar
84 cm	86 cm	87 cm

6202 91 00

sa

6202 99 00

Oħrajn

In-Noti ta' Spjega għal subtitli 6201 91 00 sa 6201 99 00 japplikaw, *mutatis mutandis*.

6204

Ilbiesi shaħ, ensembles, ġkieket, blejzers, ilbiesi, dbielet, dbielet mifrudin, qliezet, owverols b'avalor u ċineġ, qliezet li jaslu u jintrabtu taħt l-irkoppa (breeches) u xorzijiet (hlief malji ta' l-ghawm) tan-nisa jew tal-bniet

6204 41 00

sa

6204 49 90

Ilbiesi

In-Noti ta' Spjega għal subtitli 6104 41 00 sa 6104 59 00 japplikaw *mutatis mutandis*.

6204 51 00

sa

6204 59 90

Dbielet u dbielet mifrudin

In-Noti ta' Spjega għal subtitli 6104 51 00 sa 6104 59 00 japplikaw *mutatis mutandis*.

6206

Blawżijiet, qomos u qomos-blawżijiet tan-nisa jew tal-bniet

Blawżijiet

Blawżijiet għal nisa jew bniet huma hwejjeġ ħfief intizi li jgħattu l-parti ta' fuq tal-ġisem, ta' disinn *fancy* u s-soltu ta' qatgħa li toqgħod laxka, b'ghonq jew mingħajru, bi kmiem jew mingħajrhom, bi kwalunkwe tip ta' linja ta' l-ghonq jew għallinqas strixxi ta' l-ispallejn, bi ftuħ jew mingħajr ftuħ. Huma jista' jkollhom ukoll trimmjaturi bħal ingravati, ġabotti, bizzilla jew rakkmu.

Qomos u qomos-blawżijiet

Il-provvedimenti tan-Noti ta' Spjega għal titlu 6106 għal qomos jew qomos-blawżijiet tan-nisa jew tal-bniet, maħdumin bil-labar jew bil-kroxje' japplikaw, *mutatis mutandis*, għall-qomos u qomos-blawżijiet ta' dan it-titlu.

Il-hwejjeġ ta' dan it-titlu jinżlu sa taħt il-qadd, blawżijiet ġeneralment ikunu iqsar mill-hwejjeġ l-ohra msemmijin hawn fuq.

Dan it-titlu ma jinkludix ilbies li, minhabba t-tul tiegħu, jitqies għal lbies bħala lbiesi.

6207

Flokkijiet ta' taħt taċ-ċingi u flokkijiet ta' taħt oħrajn, qliezet ta' taħt, briefs, qomos tas-sodda, piġami, ġagagi tal-banju, bluži ta' ġewwa u oġġetti simili ta' l-irġiel jew tas-subien

6207 21 00

sa

6207 29 00

Qomos tas-sodda u piġami

Dawn is-subtitli jinkludu piġami ta' l-irġiel u tas-subien, hlief dawk maħdumin bil-labar jew bil-ganċ, li — mill-apparenza ġenerali tagħhom u min-natura tad-drapp tagħhom — jintgħarfu bħala għal ilbies esklussivament jew prinċipalment bħala hwejjeġ għas-sodda.

Piġami jikkonsistu f'zewġ partijiet, li huma:

— parti intiża li tkopri l-parti ta' fuq tal-ġisem, ġeneralment ilbies tip ta' ġakketta,

— parti li tikkonsisti f'qalziet jew xorz ta' qatgħa sempliċi, mingħajr ftuħ jew bi ftuħ fuq quddiem.

Il-partijiet ta' dawn il-piġami għandhom ikunu ta' daqs li jikkorrispondu jew li jaqbel u ta' qatgħa, drapp kostitwenti, kuluri, dekorazzjonijiet u grad ta' irfinar li jaqblu biex juru b'mod ċar li huma disinjati li jintlibsu flimkien minn persuna waħda.

Piġami għandhom jintgħarfu li huma komdi għal ilbies bħala hwejjeġ għas-sodda:

- min-natura tad-drapp,
- mill-qatgħa tagħhom li generalment toqgħod wiesgħa , u
- min-nuqqas ta' karatteristiċi mhux komdi bħal buttuni kbar u goffi u dekorazzjonijiet eċċessivi applikati.

Hwejjeġ tas-sodda f'biċċa waħda tat-tip ta' owverol li jkopru kemm il-parti ta' fuq u l-parti ta' isfel tal-ġisem u li jgħattu kull sieq b'mod separat huma klassifikati f'subtitli 6207 91 00 sa 6207 99 90.

6208 **Flokkijiet ta' taht taċ-ċingi u flokkijiet ta' taht oħrajn, ilbiesi ta' taht, dbielet ta' taht, *briefs*, qliezet ta' taht, ilbiesi tas-sodda, piġami, négligés, ġagagi tal-banju, bluži ta' ġewwa u oġġetti simili tan-nisa jew tal-bniet**

6208 21 00
sa
6208 29 00

Ilbiesi tas-sodda u piġami

Dawn is-subtitli jinkludu piġami tan-nisa jew tal-bniet, hlief maħdumin bil-labra jew bil-ganċ, li — mill-apparenza ġenerali tagħhom u n-natura tad-drapp — huma jintgħarfu bħala intizi esklussivament jew prinċipalment bħala lbiesi tas-sodda.

Piġami jikkonsistu f'zewġ partijiet, li huma:

- parti intiza li tkopri l-parti ta' fuq tal-ġisem, ġeneralment lbies tip ta' gakketta, jew pulowver jew tip simili ta' hwejjeġ,
- parti li tikkonsisti f'qalziet jew xorz ta' qatgħa sempliċi, kemm jekk bi ftuh jew mingħajr ftuh.

Il-partijiet ta' dawn il-piġami għandhom ikunu ta' daqs li jikkorrispondu jew li jaqbel u ta' qatgħa, drapp kostitwenti, kuluri, dekorazzjonijiet u grad ta' irfinar li jaqblu biex juru b'mod ċar li huma disinjati li jintlibsu flimkien minn persuna waħda.

Piġami għandhom jintgħarfu li huma komdi għal ilbies bħala hwejjeġ għas-sodda:

- min-natura tad-drapp,
- mill-qatgħa tagħhom li generalment toqgħod wiesgħa, u
- min-nuqqas ta' karatteristiċi mhux komdi bħal buttuni kbar u goffi u dekorazzjonijiet eċċessivi applikati.

Settijiet ta' hwejjeġ magħrufin bħala "*babydolls*" li jikkonsistu f'libsa tas-sodda qasira hafna u *briefs* li jaqblu huma meqjusin ukoll bħala piġami.

Hwejjeġ tas-sodda f'parti waħda tat-tip ta' owverol li jgħattu kemm il-parti ta' fuq u l-parti ta' isfel tal-ġisem u li jgħattu kull sieq b'mod separat huma klassifikati f'subtitli 6208 91 00 sa 6208 99 00.

6209 **Hwejjeġ u aċċessorji ta' hwejjeġ ta' trabi**

In-Noti ta' Spjega għal titlu 6111 japplikaw, *mutatis mutandis*.

6210 **Hwejjeġ, magħmulin minn drappijiet ta' titlu 5602, 5603, 5903, 5906, jew 5907 00 00**

In-Noti ta' Spjega għal subtitli 6201 11 00 sa 6201 19 00 u għal subtitli 6202 11 00 sa 6202 19 00 japplikaw *mutatis mutandis*.

6210 10 92 **Ilbiesi li jintużaw darba tat-tip użat minn pazjenti jew kirurġi waqt proċeduri ta' kirurġija**

Il-ġagagi tal-pazjenti u dawk kirurġiċi huma prodotti li jintużaw darba biss li normalment jingħalqu minn wara, u li jintużaw fl-istituzzjonijiet għall-kura tas-saħħa. Il-ġagagi jintużaw biex jiġi evitat it-trasferiment ta' agenti li huma potenzjalment infettivi (fix- xott, fl-umdu jew li jkunu fl-ajra) b'kuntatt dirett mit-tim kirurġiku lill-pazjent u viceversa. Il-ġagagi normalment huma magħmulin minn saffi multipli ta' materjali mhux minsuġin u jstgħu jkunu parzjalment laminati b'film tal-plastik biex jipprovdi aktar saħħa u protezzjoni f'partijiet li x'aktarx ikunu esposti għall-fluwidi tal-ġisem (pereżempju n-naħa ta' isfel tad-dirgħajn u l-addome). Il-ġagagi kirurġiċi jstgħu jiġu mxappa bil-fluworokarbonji jew bis-silċju biex itejbu l-impermeabbiltà.

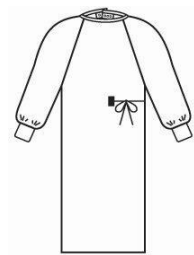

- 6211** **Tracksuits, ilbiesi ta' skijar u malji ta' l-ghawm; hwejjeġ ohrajn**
- 6211 11 00** **Malji ta' l-ghawm**
u
6211 12 00 Ara n-Noti ta' Spjega SA għal titlu 6211, l-ewwel paragrafu.
 In-Noti ta' Spjega għal subtitlu 6112 31 10 sa 6112 39 90 japplikaw, *mutatis mutandis*.
- 6211 32 31** **B'qoxra ta' barra minn drapp wiehed identiku**
 Għall-applikazzjoni ta' dan is-subtitlu l-komponenti ta' *tracksuit* għandhom ikunu ta' l-istess kostruzzjoni, stil, kulur u komposizzjoni ta' drapp; huma għandhom ukoll ikunu ta' daqs li jikkorrispondi jew li jaqbel.
 Meta parti ta' *tracksuit* bħal din ikollha trimmjaturi jew dekorazzjonijiet applikati li ma jinsabux fuq il-parti l-oħra, dawn il-hwejjeġ jibqgħu klassifikati f'dan is-subtitlu sakemm dawn it-trimmjaturi jew dekorazzjonijiet ikunu ta' importanza minuri u jkunu limitati għal post wiehed jew tnejn fuq il-hwejjeġ (eż., fuq l-ghonq u fuq it-truf tal-kmiem).
 Madanakollu, meta dawn it-trimmjaturi jew dekorazzjonijiet ikunu magħmulin matul l-insiġ tal-hwejjeġ, klassifikazzjoni f'dan is-subtitlu hija eskluża, hliet meta d-dekorazzjoni tkun lowgo jew simbolu simili.
- 6211 32 41** **Ohrajn**
u
6211 32 42 Għall-ghanijiet ta' dawn is-subtitli, il-partijiet komponenti ta' fuq u ta' isfel ta' *tracksuit* għandhom ikunu mibjugħin flimkien.
- 6211 33 31** **B'qoxra ta' barra minn drapp wiehed identiku**
 Ara n-Noti ta' Spjega għal subtitlu 6211 32 31.
- 6211 33 41** **Ohrajn**
u
6211 33 42 Ara n-Noti ta' Spjega SA għal subtitli 6211 32 41 u 6211 32 42.
- 6211 42 31** **B'qoxra ta' barra minn drapp wiehed identiku**
 Ara n-Noti ta' Spjega għal subtitlu 6211 32 31.
- 6211 42 41** **Ohrajn**
u
6211 42 42 Ara n-Noti ta' Spjega SA għal subtitli 6211 32 41 u 6211 32 42.
- 6211 43 31** **B'qoxra ta' barra minn drapp wiehed identiku**
 Ara n-Noti ta' Spjega għal subtitlu 6211 32 31.
- 6211 43 41** **Ohrajn**
u
6211 43 42 Ara n-Noti ta' Spjega għal subtitli 6211 32 41 u 6211 32 42.
- 6212** **Riċipettijiet, ċinet, kurpetti, ċineg, suspenders, takkalji u oġġetti simili u partijiet tagħhom, maħdumin bil-labar jew bil-ganċ jew le**

6212 20 00**Ċinet u ċinet tal-qliezet ta' taht**

Dan is-subtitlu jkopri ċinet ta' qliezet ta' taht, kemm jekk maħdumin bil-labar jew bil-ganċ, maqtughin fil-forma ta' *briefs* bis-saqajn jew le jew *briefs* tal-qadd għoli bis-saqajn jew le.

Huma għandhom ikollhom il-karatteristiċi li ġejjin:

- (a) ikunu mal-qadd u l-ġnub u jkollhom pannell mal-ġenb ta' 8 ċm jew aktar għoli (imkejjel mis-sieq sa fuq),
- (b) elasticità vertikali u elasticità orizzontali ristretta. Rinforzi bħal dahliet fuq l-istonku, anki b'lazz, ċfuf, trimmjaturi u affarġijiet simili applikati, huma aċċettabbli jekk l-elasticità tibqa' vertikali,
- (c) ikunu magħmulin mill-materjali ta' tessut li ġejjin:
 - tahlit ta' qoton b'kontenut ta' hġut elastomeriku ta' għallinqas 15 %, jew
 - tahlit ta' fibri magħmulin mill-bniedem b'kontenut ta' hġut elastomeriku ta' għallinqas 10 %, jew
 - tahlit ta' qoton (mhux aktar minn 50 %) u bi proporzjoni ta' fibri magħmulin mill-bniedem b'kontenut ta' hġut elastomeriku ta' għallinqas 10 %.

6217**Aċċessorji oħrajn tal-hwejjeġ manifatturati; biċċiet ta' ilbies jew ta' aċċessorji ta' ilbies, hliet dawg ta' titlu 6212****6217 10 00****Aċċessorji**

In-Noti ta' Spjega għal subtitli 6117 80 10 u 6117 80 80 japplikaw, *mutatis mutandis*.

KAPITLU 63

**OĠĠETTI OHRAJN MANIFATTURATI TA' TESSUTI; SETTJIJET; HWEJJEĠ LI JINTLIBSU
U OĠĠETTI TA' TESSUTI LI JINTLIBSU; ĊRARET****Ġenerali**

Għall-klassifikazzjoni, fit-titli, ta' oġġetti magħmulin minn żewġ materjali ta' tessut jew aktar, ara n-Noti ta' Spjega Ġenerali għal din it-taqsimha.

I. OĠĠETTI OHRAJN MANIFATTURATI TA' TESSUTI**6305****Xkejjer u boroż, ta' tip użati għall-ippakkjar ta' oġġetti**

Ftit mill-ixkejjer u l-boroż ta' materjal ta' tessut huma klassifikati, pereżempju, f'titli 4202 u 6307. Xkejjer u boroż li jaqgħu f'titlu 4819 meta magħmulin minn karta jaqgħu f'dan it-titlu meta magħmulin minn ħjut tal-karta minsuġin.

Boroż ta' materjal tat-tessut miksi b'karta jkunu ġeneralment klassifikati f'dan it-titlu, filwaqt li boroż tal-karti miksi jin b'materjal tat-tessut jaqgħu f'subtitlu 4819 40 00.

6305 10 10**Użati**

Dan is-subtitlu jkopri biss oġġetti li intużaw għallinqas darba għat-trasport ta' oġġetti u li kellhom traċċi ċari ta' dan l-użu, pereżempju, traċċi tal-prodott li kellhom fihom, hmieġ, tbajja', toqob, tqattigh, marki ta' tiswija, ħjut miġbudin wisq, traċċi ta' tghaqqid jew ħjut mal-ftuh.

6307**Oġġetti oħrajn manifatturati, inklużi mudelli ta' ilbies****6307 90 92****Ilbiesi li jintużaw darba magħmulin minn drappijiet tal-titlu 5603, tat-tip użat waqt proċeduri ta' kirurġija**

Din is-subtitlu tinkludi lożor kirurġiċi li jintużaw darba mfassla b'mod speċifiku biex jintużaw matul operazzjonijiet kirurġiċi, biex jiġi evitat it-trasferiment ta' aġenti li huma potenzjalment infettivi (fix-xott, fl-umdu jew li jkunu fl-ajra) b'kuntatt dirett mit-tim kirurġiku lill-pazjent u viċeversa. Il-lożor kirurġiċi normalment jikkonsistu minn saffi multipli ta' materjali mhux minsuġin u b'tali mod li ma jitberflux.

Il-lożor kirurġiċi jintużaw biex jipprovdu zona ta' hidma mikrobijologikament nadifa madwar il-pazjent. Il-lożor kirurġiċi jistgħu jiġu mxappa bil-fluworokarburi jew bis-siliċju biex itejbu l-impermeabbiltà. Jistgħu jkunu parzjalment laminati b'film tal-plastik biex jipprovdu aktar saħha u protezzjoni f'partijiet li x'aktarx ikunu esposti għall-fluwidi tal-ġisem. Barra minn hekk, jistgħu jitgħattew b'saff ta' tessut tal-karti għal aktar kumdità fil-kuntatt mal-ġilda tal-pazjent. Lożor li jintużaw fuq il-pazjenti jistgħu jkollhom fethiet u aperturi apposta biex jiffacilitaw l-aċċess għall-pazjent.

Din is-subtitlu ma tinkludix:

- Lożor li huma mxappa jew miksija b'sustanzi farmaċewtiċi jew f'pakki għal bejgħ bl-innut għal għanijiet mediċi, kirurġiċi, dentali jew veterinarji (titlu 3005), u
- Prodotti li għandhom il-karatteristiċi ċari ta' bjankerija tat-twaletta (pereżempju xugamani tal-idejn u tal-wiċċ, face cloths) jew bjankerija tal-kċina bħal srievet jew drapp għall-ħġieġ (titlu 6302).

6307 90 98**Oħrajn**

Dan is-subtitlu jinkludi:

1. *headcovers* għal paletti tat-tennis, paletti tal-badminton, bsaten tal-golf, eċċ., meta magħmulin minn drapp tat-tessut (is-soltu miksi jin bi plastiks) kemm jekk ikollhom but biex iżommu l-blalen jew le. Madanakollu, *covers* li jksu l-paletta kollha, kemm jekk ikollhom manku jew strixxa ta' l-ispalla, huma esklużi (titlu 4202);
2. turbani li jikkonsistu f'tul ta' tessut minsuġ b'mod ornamental (is-soltu qoton jew tahlita ta' qoton u ħarir) bejn 4 u 5 m twal u madwar 50 cm wisgħin. Huma bil-keffa fuq kull naha, ġieli bit-truf imdawrin, u jkunu normalment preżentati b'mod individwali mitwijn u pakkjati.

TAQSIMA XII

ILBIES GĦAR-RIGLEJN, ILBIES GĦAR-RAS, UMBRELEL, UMBRELEL TAX-XEMX, BSATEN GĦALL-MIXI, BSATEN-SIĠĠU, SWAT, FROSTI U PARTIJET TAGĦHOM; RIX IPPREPARAT U OĠĠETTI MAGĦMULIN MINNU; FJURI ARTIFIĊJALI; OĠĠETTI TA' XAGĦAR UMAN

KAPITLU 64

ILBIES GĦAR-RIGLEJN, GETTI U BĦALHOM; PARTIJET TA' DAWN L-OĠĠETTI

Ġenerali

1. Għad-definizzjoni tat-termini “pett ta’ barra” u “partijiet ta’ fuq” ara n-Noti ta’ Spjega Ġenerali SA għal dan il-kapitlu, paragrafi (Ċ) u (D).

Barra dan, għal “partijiet ta’ fuq” li jikkonsistu f’żewġ materjali jew aktar (Nota 4 (a) u Nota Addizzjonali 1 għal kapitlu 64), dan li ġej japplika:

- (a) Il-“parti ta’ fuq” hija l-parti taż-żarbun li tgħatti l-ġnub u l-parti ta’ fuq tas-sieq u tista’ tgħatti s-sieq ukoll. Hija tasal sa isfel, u tkun imqabnda mal-qiegħ. Din tista’ wkoll tidhol fil-qiegħ.

Il-materjali kostitwenti tal-parti ta’ fuq huma materjali li s-superfiċje tagħhom tkun parzjalment jew totalment esposta għas-superfiċje ta’ barra taż-żarbun. Għalhekk, kija m’hijiex parti ta’ fuq. Il-materjali tal-parti ta’ fuq ikunu mwahhlin ma’ xulxin.

Wara t-tnehhija ta’ l-aċċessorji u r-rinforzi, meta tkun ikkalkolata l-erja tas-superfiċje totali tal-materjali li jiffurmaw il-parti ta’ fuq, m’għandux jinghata kont ta’ l-erja li jkunu taht taqsimiet li jirkbu fejn il-materjali jkunu twahhlu ma’ xulxin.

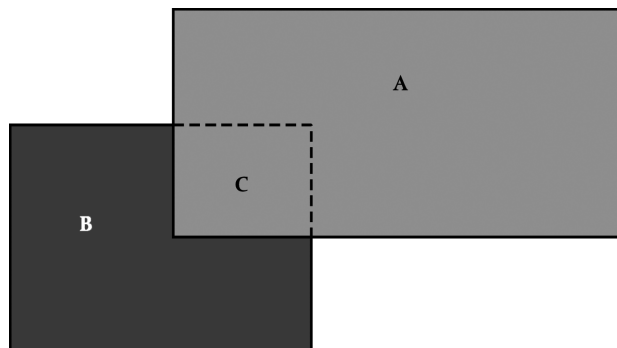

Pereżempju, materjal tal-gild (A), materjal tessut (B), l-erja (Ċ) hija parti mill-materjal tessut (B) li jkun taht il-materjal tal-gild (A) li jirkub. M’għandhiex titqies l-erja tat-tessut (Ċ) meta tkun ikkalkolata l-erja tas-superfiċje totali tal-materjali li jiffurmaw l-parti ta’ fuq.

M’għandhom jitqiesu l-ebda sistemi ta’ ssikkar, eż. lazzijiet, strixxi li jagħlqu tat-tip velkro eċċ. (ara n-Noti ta’ Spjega SA għal dan il-kapitlu, Ġenerali, (D), l-aħħar paragrafu.)

- (b) Il-“kija” tista’ tkun magħmula minn kwalunkwe materjal. Din tista’ tikkonsisti f’materjal wiehed jew aktar. Il-kija tkun f’kuntatt mas-sieq u sservi bhala kuxxin, protezzjoni jew sempliċiment bhala dekorazzjoni. Il-kija ma tkunx esposta għas-superfiċje ta’ barra taż-żarbun, bl-eċċezzjoni ta’ kuttunar eż. madwar l-għonq.
- (ċ) “Aċċessorji” u “rinforzi” huma spjegati f’Nota 4 (a) għal kapitlu 64 u fin-Nota Addizzjonali 1 għal kapitlu 64 u fin-Noti ta’ Spjega SA għal dan il-kapitlu, Ġenerali, (D), l-aħħar paragrafu.

L-aċċessorji ġeneralment għandhom funzjoni ornamenti u l-elementi ta’ rinforzar għandhom funzjoni ta’ protezzjoni u ta’ tishih. Peress li l-elementi ta’ rinforzar huma mqabbdin ma’ ta’ fuq bl-għan li jagħtu sahha addizzjonali, dawn jitwahhlu mal-wiċċ ta’ barra ta’ fuq and mhux sempliċiment mal-kisi minn gewwa. Madanakollu, parti mill-kisi tista’ tkun tidher taht ir-rinforzar, basta l-funzjoni ta’ rinforzar tagħha ma tonqosx minhabba f’hekk. Minbarra li r-rinforzar huwa magħqud ma’ ta’ fuq irrinforzar jew aċċessorju jista’ ukoll jingħaqad mal-qiegħ jew jidhol fih. Materjal ma jitqiesx bhala aċċessorju jew element ta’ rinforzar, iżda bhala parti mill-parti ta’ fuq basta l-metodu ta’ assemblaġġ tal-materjali minn taht mhuwix permanenti (il-hjata bejn id-drapp hija eżempju ta’ metodu permanenti ta’ assemblaġġ).

Skond it-tifsira ta' Nota 4 (a) "twahhil simili" jista' jkunu wkoll eż. lowgos jew maskaretti.

Fid-determinazzjoni tal-materjal tal-"parti ta' fuq", l-ilsien li jkun parzjalment jew kompletament mgħotti (ilsien ta' ġewwa) ma jitqisx.

Ara d-dijagramma t'hawn taht, bil-linji miksurin juru l-ilsien ta' ġewwa.

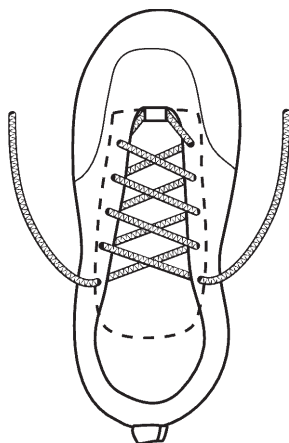

Id-dijagrammi u t-test t'hawn taht jagħtu eżempju ta' kif ikunu deċiżi l-materjal tal-parti ta' fuq:

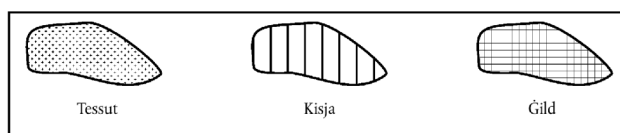
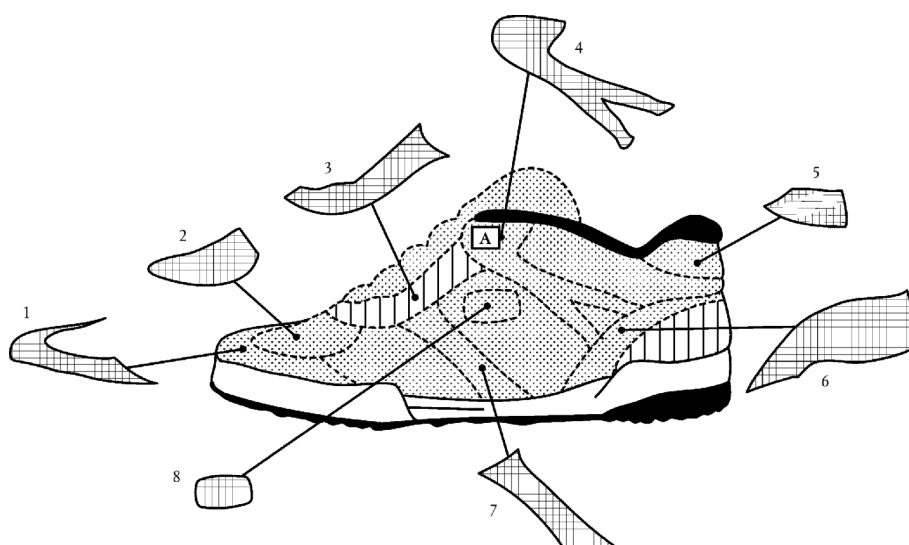
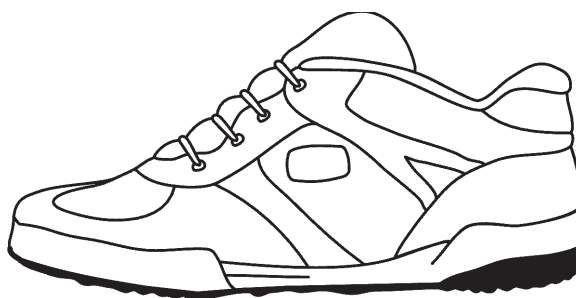

Iż-żarbun fid-dijagrammi t'hawn fuq huwa żarbun ta' ġild u tessut. Sabiex ikun deċiż il-materjal tal-"parti ta' fuq" skond it-tifsira ta' kapitlu 64 u biex ikunu eliminati "aċċessorji" u "rinforzi", jittiehdu l-kunsiderazzjonijiet li ġejjin:

- 1 u 2. It-tnehhija tal-maskaretta (1) u *toe vamp* (2) uriet materjal tat-tessut ta' taht (li m'huwiex materjal tal-kisi). Minhabba li t-taqsimiet tal-ġild (1 u 2) għandhom funzjoni protettiva, huma jitqiesu bhala rinforzi. Minhabba li l-materjal tat-tessut ta' taht it-taqsimiet tal-ġild (1 u 2) ikun parzjalment espost fuq is-superfiċje, il-materjal tat-tessut għandu jitqies bhala biċċa mill-parti ta' fuq.
3. It-tnehhija tat-taqsimiet (3) tal-ġilda żvelat żona tat-tessut (immarkat A fuq id-dijagramma) u żona ta' materjal ta' kisja li qiegħed taht taqsimiet 3. Peress li t-tessut ma jestendix it-tul kollu skont it-taqsimiet 3, u, peress li l-kisja ma titqiesx li hija ta' fuq, u peress li prinċipalment hemm materjal ta' kisja taht il-ġilda, il-parti tal-ġilda ma tirrafforzax xi materjal ta' fuq, u għalhekk, għandha tiġi kkunsidrata bhala parti minn ta' fuq.
4. It-taqsimiet tal-ġild (4) kienet meħjuta fuq taqsimiet ta' tessut, u tirkeb ukoll (A) it-taqsimiet tal-ġild 3. Minhabba li hemm materjal tat-tessut parzjalment espost taht taqsimiet (4) u taqsimiet tal-ġild parzjalment esposti (3) taht il-biċċa li tirkeb (A), u, kif it-taqsimiet tal-ġild (4) qiegħda taht qawwa addizzjonali lill-ġenb tal-parti ta' fuq, taqsimiet (4) titqies bhala rinforz. Għalhekk, it-taqsimiet tal-ġild (3) u l-materjal tat-tessut taht taqsimiet (4) bl-eċċezzjoni ta' l-erja tat-tessut taht taqsimiet (3) għandhom jitqiesu bhala biċċiet mill-parti ta' fuq.
5. It-tnehhija ta' din it-taqsimiet tal-ġild (5) uriet materjal tat-tessut parzjalment espost taht. Kif it-taqsimiet tal-ġild (5) qiegħda ssahhah il-parti ta' fuq ta' l-għarqub, u, minhabba li hemm materjal tat-tessut parzjalment espost taht, il-ġild jitqies bhala rinforz.
6. It-tnehhija tal-fursetta tal-għarqub tal-ġild (6) kixfet erja ta' materjal li jiksi u materjal tat-tessut parzjalment espost. Minhabba li t-tessut ma jaasalx it-triq kollha sa' taht il-ġild, il-fursetta ta' l-għarqub tal-ġild (6) m'għandha l-ebda funzjoni li ssahhah fuq il-materjal tal-parti ta' fuq, għalhekk, il-fursetta titqies bhala biċċa mill-parti ta' fuq (u mhux bhala rinforz).
7. It-tnehhija ta' din it-taqsimiet tal-ġild (7) uriet materjal tat-tessut parzjalment espost taht. Peress li t-taqsimiet tal-ġild (7) qiegħda taht qawwa addizzjonali lill-ġenb tal-parti ta' fuq, il-ġild jitqies bhala rinforz.
8. It-tnehhija tal-lowgo tal-ġild (8) kixfet materjal tat-tessut parzjalment espost taht. Għalhekk u minhabba li lowgo huwa "twahhil simili" skond it-tifsira ta' Nota 4(a) ta' kapitlu 64, m'huwiex biċċa mill-parti ta' fuq.

Wara li jkun kkalkolati l-perċentwali tat-taqsimiet tal-ġild u l-perċentwali tal-erja tat-tessut li kienu identifikati bhala biċċiet mill-partijiet ta' fuq, it-tessut jippredomina (70 % materjal tat-tessut). Iż-żarbun għalhekk għandu jkun klassifikat bhala żarbun b'partijiet ta' fuq ta' materjali tat-tessut.

2. It-terminu "gomma" huwa definit f'Nota 1 għal kapitlu 40 għall-għan matul in-Nomenklatura Magħquda; Nota 3 (a) għal dan il-kapitlu twessa' l-iskop għall-għan ta' dan il-kapitlu.
3. It-terminu "plastiks" huwa definit f'Nota 1 għal kapitlu 39 għall-għan matul in-Nomenklatura Magħquda; Nota 3 (a) għal dan il-kapitlu twessa' l-iskop għall-għan ta' dan il-kapitlu.
4. It-terminu "ġild" huwa spjegat f'Nota 3 (b) għal kapitlu 64 għall-għanijiet ta' dan il-kapitlu.
5. It-terminu "materjali tat-tessut" huwa definit fin-Nota ta' Spjega Ġenerali SA għal dan il-kapitlu, (E) u (F). Għalhekk, il-fibri (eż. drapp tat-tessut), ħjut tas-suf, tessut, feltri, mhux meħjutin, spag, ċwiemi, ħbula, kejbils, eċċ., kif imsemmijin f'kapitlu 50 sa 60 huma "materjali tat-tessut" skond it-tifsira ta' kapitlu 64. Sa fejn jidhol tessut ta' kapitlu 59, in-noti ta' kapitlu 59 huma applikabbli biss soġġetti għall-provvedimenti ta' Nota 3 (a) għal kapitlu 64.

6402

Ilbies ieħor għar-riġlejn b'qigħan ta' barra u uċuħ tal-lastiku jew tal-plastiks

6402 12 10
sa
6402 19 00

Ilbies ta' l-isport għar-riġlejn

Ara Nota 1 għas-Subtitlu għal dan il-kapitlu.

6402 12 10

Stvali għall-iskijar, ilbies tar-riglejn għal skijar fil-kampanja u stvali tal-bords tas-silġ

u

6402 12 90

Dawn is-subtitli jkopru stvali u lbies għar-riglejn użati għal kull tip ta' skijar

6402 19 00

Ohrajn

Nota ta' subtitlu 1 (a) għal dan il-kapitlu tkopri biss ilbies għar-riglejn disinjat għal attività sportiva speċifika u li t-twahħil fiha jkollha jgħidha kif imsemmi fin-nota tas-subtitlu jagħmluha diffiċli biex dawn iż-żraben jintużaw għal kwalunkwe għan ieħor, partikolarment għal mixi fuq toroq bl-asfalt, minhabba l-gholi jew l-għebusija jew żliq eċċ. tat-twahħil magħhom.

6402 20 00

Ilbies għar-riglejn b'učuh ta' ċineg jew strixxi mmuntati mal-qiegħ permezz ta' tappijiet

Għall-applikazzjoni ta' dan is-subtitlu m'huwiex meħtieġ li t-tappijiet ikunu jidhru mill-pett ta' barra, li jkun f'kuntatt ma' l-art; dawn jistgħu jkunu mwahħlin mal-pett ta' ġewwa u/jew tan-nofs. Biċċiet tal-ġnub li jtilgħu mill-qiegħ ma jidherx bħala parti mill-qiegħ.

6402 99 31

Ilbies għar-riglejn b'quddiem tal-wiċċ magħmul minn ċineg jew li għandu biċċa jew bosta biċċiet maqtugħin barra

u

6402 99 39

Il-quddiem tal-wiċċ għandu jidher bħala dik il-parti ta' fuq li tkopri l-parti ta' quddiem tas-sieq.

6402 99 31

Bil-qiegħ u l-għarqub flimkien oġġa minn 3 ċm

Għall-finijiet ta' dan is-subtitlu, huwa irrelevanti jekk it-takkuna tistax tingharaf mill-pett jew jekk it-takkuna hijiex parti mill-pett (eż. żarbun tal-weġis, pjattaformi).

Id-dijagrammi hawn taht jagħtu eżempju ta' kif għandu jsir il-kejl:

A = il-wiċċ

B = > 3 ċm

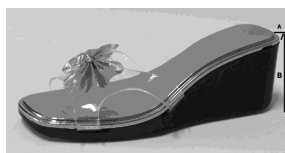

- 6403** **Ilbies għar-riġlejn b'qigħan ta' barra tal-lastiku, plastiks, ġilda jew imitazzjoni ta' ġilda u b'ucuħ tal-ġilda**
 "Ġilda" titqies li tfisser biss ġlud ta' titli 4107 u 4112 sa 4114 (ara Nota 3 (b) għal dan il-kapitlu). Għalhekk, ilbies għar-riġlejn b'partijiet ta' fuq ta' ġilda tal-fer jew b'partijiet ta' fuq ta' ġilda komposta, pereżempju, hija eskluża minn dan it-titlu u hija klassifikata f'titlu 6405.
- 6403 12 00** **Ilbies ta' l-isport għar-riġlejn**
u
6403 19 00 Ara Nota 1 għas-Subtitlu għal dan il-kapitlu.
- 6403 12 00** **Stvali għall-iskijar, ilbies tar-riġlejn għal skijar fil-kampanja u stvali tal-bords tas-silġ**
 Ara n-Noti ta' Spjega għal subtitlu 6402 12 10 u 6402 12 90.
- 6403 19 00** **Ohrajn**
 Ara n-Noti ta' Spjega għal subtitlu 6402 19 00.
- 6403 59 11** **Ilbies għar-riġlejn b'quddiem tal-wiċċ magħmul minn ċineg jew li għandu biċċa jew bosta biċċiet maqtuġħin barra**
sa
6403 59 39 Ara n-Noti ta' Spjega għal subtitli 6402 99 31 u 6402 99 39.
- 6403 59 11** **Bil-qiegħ u l-għarqub flimkien oġġla minn 3 ċm**
 In-Noti ta' Spjega għal subtitlu 6402 99 31 japplikaw, *mutatis mutandis*.
- 6403 99 11** **Ilbies għar-riġlejn b'quddiem tal-wiċċ magħmul minn ċineg jew li għandu biċċa jew bosta biċċiet maqtuġħin barra**
sa
6403 99 38 Ara n-Noti ta' Spjega għal subtitli 6402 99 31 u 6402 99 39.
- 6403 99 11** **Bil-qiegħ u l-għarqub flimkien oġġla minn 3 ċm**
 In-Noti ta' Spjega għal subtitlu 6402 99 31 japplikaw, *mutatis mutandis*.
- 6404** **Ilbies għar-riġlejn b'qigħan ta' barra tal-lastiku, plastiks, ġilda jew imitazzjoni ta' ġilda u b'ucuħ ta' materjali ta' tessuti**
- 6404 11 00** **Ilbies ta' l-isport għar-riġlejn; żraben tat-tennis, żraben tal-baskitbol, żraben tal-ġinnasju, żraben tat-taħriġ u bħalhom**
 Għall-għanijiet ta' dan is-subtitlu, it-terminu "ilbies għar-riġlejn ta' l-isports" għandu jittqies li jfisser kull ilbies għar-riġlejn li jissodisfa l-kundizzjonijiet stipulati f'Nota 1 għas-Subtitlu għal dan il-kapitlu.
 Nota 1 (a) tas-subtitlu għal dan il-kapitlu tkopri biss ilbies għar-riġlejn disinjat għal attivita' sportiva speċifika u li t-twahħil miegħu fiss jew li jitneħħa, kif imsemmi fin-nota ta' subtitlu, jagħmluha diffiċli biex dawn iż-żraben jintużaw għal kwalunkwe għan ieħor, partikolarment għal mixi fuq toroq bl-asfalt, minhabba li l-għoli jew l-għebusija jew żliq eċċ. tat-twahħil miegħu.
 It-terminu "żraben tat-tennis, żraben tal-baskitbol, żraben tal-ġinnasju, żraben tat-taħriġ u bħalhom" ta' din is-subtitlu jkopri żraben li, permezz tal-għamla, qatgħa u d-dehra tagħhom, juru li huma maħsuba għal attivita' sportiva, bħal pereżempju għat-tbahħir, l-iskwoxx, it-tejlbiltenis, il-volibol. Madankollu, xedd tas-saqajn li jintlibes prinċipalment jew esklussivament għal pereżempju, qdif bil-kenura fuq l-ilma baxx, mixi, trekking, ħajking, l-alpinizmu huma esklużi.
 Dawn iż-żraben kollha għandhom pett ta' barra li ma jizloqx u mezz ta' ssikkar li jagħti stabbiltà lis-sieq fiż-żarbun (eż., lazzijiet, mekkaniżmi li jissikkaw fuqhom infushom).
 Kostitwenti minuri, pereżempju strixxi dekorattivi jew ponti, lejebils (anki jew mehjutin fuqhom), rakkmu, lazzijiet printjati jew ikkoloriti, ma jeskludux klassifikazzjoni ta' dawn iż-żraben minn dan is-subtitlu.
 Żraben li minhabba d-daqs tagħhom huma maħsuba biex jintlibsu mit-tfal u nies ta' età żgħira jistgħu jkunu koperti wkoll minn din is-subtitlu.

6406

Partijiet ta' ilbies iehor għar-riġlejn (inklużi uċuħ imwahnin jew le mal-qigħan hliet qigħan ta' barra); qigħan ta' ġewwa li jistgħu jinqalghu, kuxxini ta' l-għerieqeb u oġġetti simili; getti, għata għall-protezzjoni tar-riġlejn (leggings) u oġġetti bħalhom, u partijiet tagħhom

Hafna partijiet ta' lbies tar-riġlejn f'dan it-titlu huma msemminin fin-Noti ta' Spjega SA għal titlu 6406. Dan it-titlu jinkludi qigħan ta' l-injam għal sandli ("sandli tas-sahħa" u oħrajn), mingħajr uċuħ u mingħajr strixxi, lazzijiet jew ċineg.

Ara Nota 2 għal dan il-kapitlu għal lista ta' l-oġġetti li ma jidqisux bħala partijiet ta' lbies għar-riġlejn skond it-tifsira ta' dan it-titlu.

Partijiet ta' lbies għar-riġlejn jistgħu jkunu ta' kwalunkwe materjal hliet asbestos, u jistgħu jinkludu metall.

6406 90 30

Immuntaturi ta' uċuħ imwahnin ma' qigħan ta' ġewwa jew ma' komponenti ta' qigħan ta' barra, iżda mingħajr qigħan ta' barra

Dan is-subtitlu jkopri oġġetti li għadhom ma jagħmlux parti minn ilbies għar-riġlejn, li jikkonsistu f'uċuħ ta' ilbies għar-riġlejn u wiehed jew aktar komponenti tal-qiegh (speċjalment il-qiegh ta' ġewwa), iżda li għad m'għandhomx (tieni) qiegh ta' barra.

KAPITLU 65

ILBIES GĦAR-RAS U PARTIJIET TIEGĦU

- 6504 00 00** **Kpiepel u ilbies ieħor tar-ras, tat-tibna jew magħmulin bl-immuntar ta' strixxi ta' xi materjal, inforrati jew mirqumin jew le**
- It-terminu "kpiepel u ilbies tar-ras ieħor, inforrati jew mirqumin" għandu jittqies li jfisser dawk li huma kompletament jew parzjalment inforrati, kemm jekk dawn l-inforri jew l-irqim huma ta' l-istess materjal bħall-ilbies tar-ras.
- Dawn li ġejjin, pereżempju, jittqiesu bħala trimmjaturi: inforri, strixxi tar-ras (ta' ġilda jew ta' kwalunkwe materjal ieħor), strixxi tax-xifer, strixxi tal-kpiepel, ċinġi, bokkli, buttuni, *cabochons*, beġġijiet, rix, ponti ornamental, fjuri artifiċjali, lazzijiet, ċuf ta' drapp minsuġ jew ta' zigarella, eċċ.
- 6505 00** **Kpiepel u ilbies ieħor għar-ras, maħdumin bil-labar (*knitted*) jew bil-ganċ (*crocheted*), jew magħmulin minn bizzilla, feltru jew drapp ieħor ta' tessuti, bil-biċċa (iżda mhux fi strixxi), inforrati jew mirqumin jew le; xbieki għax-xagħar ta' kull materjal, inforrati jew mirqumin jew le**
- Għall-klassifikazzjoni ta' turbani ara n-Noti ta' Spjega għal subtitlu 6307 90 98.
- 6505 00 10** **Tal-feltru tal-fer jew tal-feltru tas-suf u fer, magħmul mill-qofsa tal-kpiepel, barnużi jew *plateaux* ta' titlu 6501 00 00**
- "Feltru tal-fer" tfisser feltru magħmul mill-fer ta' fenek, liebru, far tal-misk ta' l-ilma, kastur ta' l-għadajjar, kastur, lontra u ferijiet simili ta' tul qasir.
- "Feltru ta' suf u fer" jista' jkun magħmul minn taħlita qrib ta' suf u fer, fi kwalunkwe proporzjoni, jew ta' taħlita oħra ta' dawn iż-żewġ prodotti (eż., feltru tas-suf miksi bi strat ta' fer).
- Feltri ta' fer u feltri ta' suf u fer jista' jkun fihom ukoll fibri oħrajn (eż., fibri tat-tessut sintetiċi jew riġenerati).
- 6505 00 30**
u
6505 00 90 **Oħrajn**
- Dawn is-subtittli jinkludu oġġetti ta' feltru ta' injam, kemm jekk fibri oħrajn ikunu miżjudin jew le (eż., fibri tat-tessut sintetiċi jew riġenerati), billi jkun miftiehem li oġġetti magħmulin minn feltru ta' injam jew fer jaqgħu f'subtitlu 6505 00 10.
- Feltru ta' suf" ifisser feltru magħmul minn suf jew fer li għandu certu similarita' ma' suf (eż., xagħar ta' vikunja, ġemel, għoġol, baqra, eċċ.).
- 6506** **Ilbies ieħor għar-ras, inforrat jew mirqum jew le**
- 6506 99 10** **Tal-feltru tal-fer jew tal-feltru tas-suf u fer, magħmul mill-qofsa tal-kpiepel, barnużi jew *plateaux* ta' titlu 6501 00 00**
- In-Noti ta' Spjega għal subtitlu 6505 00 10 japplikaw, *mutatis mutandis*.
- 6506 99 90** **Oħrajn**
- Ara n-Noti ta' Spjega għal subtitli 6505 00 30 u 6505 00 90.
- 6507 00 00** **Strixxi għar-ras (*headbands*), inforor, għata, bażijiet ta' kpiepel, frejms ta' kpiepel, pizzijiet u ċineġ ta' l-ilhit, għal ilbies għar-ras**
- Dan it-titlu ma jinkludix strixxi għar-ras (*head-bands*) tat-tip użat minn nies sportivi biex jassorbu għaraq (subtittli 6117 80 10 u 6117 80 80).

KAPITLU 66

UMBRELEL, UMBRELEL TAX-XEMX, BSATEN GĦALL-MIXI, BSATEN-SIĠĠU, SWAT, FROSTI U PARTIJET TAGĦHOM

- Nota 1 (ċ)** Umbrelel u umbrelel tax-xemx intizi bhala ġugarelli s-soltu jintgħarfu mill-umbrelel u l-umbrelel tax-xemx ta' dan il-kapitlu mill-materjal li minnhom huma magħmulin, mill-hidma tagħhhom, li s-soltu tkun aktar bażika, mid-daqs żgħir tagħhom u mill-fatt li huma ma jstgħux jintużaw b'mod effettiv biex jipproteġu kontra x-xita jew ix-xemx (ara wkoll in-Noti ta' Spjega SA għal titlu 9503, (D), l-aħħar paragrafu). Mingħajr preġudizzju għal dawn il-kriterji, it-tul tal-vireg ta' umbrelel u umbrelel tax-xemx intizi bhala ġugarelli rari jaqbzū il-25 ċm.
- 6601 Umbrelel u umbrelel tax-xemx (inklużi bsaten umbrelel, umbrelel għal ġonna u umbrelel simili)**
- Safejn id-distinzjoni bejn l-oġġetti ta' dan is-subtitlu u dawk li huma intizi bhala ġugarelli hija kkonċernata, ara n-Noti ta' Spjega għal Nota 1 (ċ) għal dan il-kapitlu.
- Dan it-titlu jinkludi wkoll:
1. umbrelel tax-xemx ta' daqs żgħir u umbrelel li huma attwalment intizi li jipproteġu tfal mix-xemx jew mix-xita;
 2. umbrelel tax-xemx ta' daqs żgħir disinjati biex ikunu mwahħin ma' prammijiet għal protezzjoni mix-xemx.
- Umbrelel u umbrelel tax-xemx li, min-natura tal-materjali użati fil-manifattura tagħhhom, jstgħu jintużaw biss bhala oġġetti tal-karnival huma esklużi minn dan it-titlu u huma klassifikati f'titlu 9505.
- 6601 10 00 Umbrelel għal ġonna jew umbrelel simili**
- Ara n-Noti ta' Spjega SA għal subtitlu 6601 10.
- 6603 Partijiet, ornamenti u aċċessorji ta' oġġetti ta' titlu 6601 jew 6602**
- 6603 20 00 Qofsa ta' umbrelel, inklużi qofsa mmuntati fuq qasab (bsaten)**
- Dan is-subtitlu jinkludi:
1. oqfsa mmuntati fuq lasti (jew bsaten), jiġifieri, l-iskeletru ta' l-umbrella, l-umbrella tax-xemx, eċċ., b'partijiet li jehlu jew trimmjaturi (jew aċċessorji);
 2. oqfsa mmuntati, mingħajr lasti (jew bsaten), b'partijiet li jehlu jew trimmjaturi (jew aċċessorji), jiġifieri, is-sistema kompluta ta' ribs u bsaten (spokes), li jgħaddu tul il-lasti u jippermettu lill-umbrella, umbrella tal-baħar, eċċ., li tinfetah u tinghalaq, fl-istess hin taġixxi bhala streċer u support għall-kisja.
- Madanakollu, oqfsa sempliċi ta' ribs u bsaten (spokes) li ma jikkostitwixxux is-sistema kompluta ta' ribs u bsaten (spokes) huma esklużi minn dan is-subtitlu u huma klassifikati f'subtitlu 6603 90 90.
- 6603 90 10 Mankijiet u pumi**
- Dan is-subtitlu jkopri mankijiet (inklużi kutri bhala mankijiet li jstgħu jintgħarfu bhala dan) u pumi li jehlu mat-tarf li jinżamm fl-id, ta' vireg ta' umbrelel jew umbrelel tax-xemx, jew stikek għall-mixi, stikek għas-siġġijiet, frosti, frosti ta' l-irkib u oġġetti simili.
- 6603 90 90 Ohrajn**
- Bhala zieda mal-oqfsa msemmijin fl-aħħar paragrafu tan-Noti ta' Spjega għal subtitlu 6603 20 00, dan is-subtitlu jkopri ribs u bsaten (spokes) mhux immuntati kif ukoll l-oġġetti msemmijin fin-Noti ta' Spjega SA għal titlu 6603, tieni paragrafu, (3) sa (5).

KAPITLU 67

**RIX U L-EWWEL RIX (DOWN) IPPREPARATI U OĠĠETTI MAGĦMULIN MINN RIX JEW
MILL-EWWEL RIX; FJURI ARTIFIĊJALI; OĠĠETTI TA' XAGĦAR UMAN**

- 6702** **Fjuri, weraq u frott artifiċjali u partijiet tagħhom; oġġetti magħmulin minn fjuri, weraq jew frott artifiċjali**
- Ara Nota 3 għal dan il-kapitlu. Immuntar permezz tat-tishin tal-materjal biex dan isir iwahħal waħdu jew bl-użu ta' mezzi ta' żliq li jehlu mal-fergħa permezz ta' frizzjoni jitqiesu bhala "metodi simili" fis-sens ta' Nota 3 għal dan il-kapitlu.
- 6703 00 00** **Xagħar uman, imhejji, imnoqqi, ibbliċjat jew maħdum mod iehor; suf jew xagħar iehor ta' animalali jew materjali oħrajn ta' tessuti, ippreparati għal użu biex isiru parrokki jew bħalhom**
- Nokkli naturali ta' xagħar uman mhux maħdum, kemm jekk maħsul jew meġhruk jew le, li kienu sempliciment maqtuġhin u li ma għaddew minn ebda proċess iehor huma esklużi minn dan it-titlu (titlu 0501 00 00).

TAQSIMA XIII

OĠĠETTI TAL-ĠEBEL, ĠIBS, SIMENT, ASBESTOS, MIKA JEW MATERJALI SIMILI;
PRODOTTI TA' ĊERAMIKA; HĠIEĠ U OĠĠETTI TAL-HĠIEĠ

KAPITLU 68

OĠĠETTI TAL-ĠEBEL, ĠIBS, SIMENT, ASBESTOS, MIKA JEW MATERJALI SIMILI

Ġenerali

Dan il-kapitlu jkopri mhux biss oġġetti lesti għal użu iżda wkoll, f'uħud mit-titli, semi-manifatturati li jistgħu jehtieġu aktar proċessar qabel dawn ikunu jistgħu jintużaw għall-għan intiż (pereżempju, taħlit b'bażi ta' asbestos jew b'bażi ta' asbestos u karbonat tal-manjesja ta' titlu 6812).

- 6802** **Ġebbla monumentali jew għall-bini maħduma (hlief lavanja) u oġġetti tagħha, hlief oġġetti ta' titlu 6801; kubi tal-mużajk u bħalhom, ta' ġebbla naturali (inkluża lavanja), fuq dahar ta' rinforz jew le; ħbub, laqx u trab, ta' ġebbla naturali, b'kuluri artifiċjali (inkluża lavanja)**
- Għad-definizzjoni tat-terminu "ġebbla monumentali jew tal-bini maħduma", ara Nota 2 għal dan il-kapitlu.
- 6802 10 00** **Ċangaturi, kubi u oġġetti simili, rettangolari jew le (inkluż kwadri), li l-akbar erja ta' wiċċ tagħhom tista' tkun magħluqa fi kwadru li l-ġenb tiegħu huwa inqas minn 7 ċm; ħbub, laqx u trab b'kuluri artifiċjali**
- Għal dettalji dwar l-oġġetti koperti minn dan is-subtitlu, ara n-Noti ta' Spjega SA għal titlu 6802, seba' paragrafu.
- 6802 21 00** **Ġebbla oħra monumentali jew għall-bini u oġġetti tagħha, b'wiċċ ċatt jew lixx**
- sa**
- 6802 29 00** Dawn is-subtitli jkopru ġebbla u oġġetti tal-ġebbla (inklużi oġġetti mhux irfinati), sempliċiment maqtughin jew issegati, li għandhom wiċċ wiehed jew aktar catt jew lixx. Dawn ta' l-aħħar jistgħu jkunu mnaqqxin bi skarpell, baqqun jew *bush hammer*.
- 6802 93 10** **Illustrat, imzejjien jew maħdum mod ieħor, iżda mhux imnaqqax, ta' piż nett ta' 10 kg jew aktar**
- Bhala zieda ma' l-oġġetti tal-ġebel li l-wiċċ kollu tagħhom jew parti minnu kien illustrat, dan is-subtitlu jinkludi:
1. oġġetti tal-ġebel li l-wiċċ kollu tagħhom jew parti minnu kien xkatlat jew mithun;
 2. oġġetti ta' ġebel imzejjien. Dawn huma oġġetti tal-ġebel miksijin b'motifi u dekorazzjoni li huma kkuluriti, miksijin bil-verniċ jew inkella maħdumin ċatti, eż., fejn disinni huma magħmulin bit-tiżzin ta' wiċċ illustrat bi skarpell;
 3. oġġetti ta' ġebel miksi, li fihom mużajk, ornamenti tal-metall jew iskrizzjonijiet sempliċi mnaqqxin;
 4. oġġetti tal-ġebel li għandhom forom jew gruvijiet, eż., ornamentazzjoni lineari, bħal strixxi, kwadri, ċanfrin, forom u boċoċ;
 5. oġġetti tal-ġebel imdawrin bhala pedament, ballavostri u simili.
- 6802 93 90** **Oħrajn**
- Dan is-subtitlu jinkludi oġġetti tal-granit imnaqqxin miksijin b'motifi ornamenti, jew imnaqqxin jew imqabbżin, bħal weraq, girlandi u kimeri, magħmulin b'mod aktar elaborat mid-dekorazzjonijiet koperti mis-subtitli ta' qabel.
- Statwi, *high-reliefs* u bas-reliefs (hlief xoghlijiet ta' skultura u statwarji originali) huma klassifikati f'dan is-subtitlu wkoll.
- 6802 99 10** **Illustrat, imzejjien jew maħdum mod ieħor, iżda mhux imnaqqax, ta' piż nett ta' 10 kg jew aktar**
- Ara n-Noti ta' Spjega għal subtitlu 6802 93 10.
- 6802 99 90** **Oħrajn**
- In-Noti ta' Spjega għal subtitlu 6802 93 90 japplikaw, *mutatis mutandis*.

- 6803 00** Lavanja maħduma u oġġetti ta' lavanja jew ta' lavanja miġmuma
- 6803 00 10** Folji ta' lavanja għall-bjut jew għall-hitan
Il-prodotti ta' dan is-subtitlu jistgħu jkunu rettangolari (inkluż il-kwadru), poligonal, tondi jew kwalunkwe forma oħra. Huma jkunu ta' hxuna uniformi li s-soltu ma taqbiżx 6 mm.
- 6804** Ġebel tal-mithna, ġebel tat-thin, roti tat-thin u bħalhom, mingħajr qofsa, għat-thin, sann, illustrar, aġġustar jew qtugh, ġebel ta' sann jew illustrar bl-idejn, u partijiet tagħhom, ta' ġebli naturali, ta' barraxi naturali jew artifiċjali miġmumin, jew ta' ċeramika, b'partijiet ta' materjali oħrajn jew mingħajrhom
Skart u bċeġjeċ ta' ġebel għall-ippolixjar bl-idejn, msenni, ġebel taż-żejt, ġebel tal-mithna, ġebel tat-thin, roti għat-thin u simili magħmulin minn barraxi artifiċjali miġmumin u li m'humiex koperti minn dan it-titlu (subtitlu 2530 90 00).
- 6804 10 00** Ġebel tal-mithna u ġebel tat-thin għat-thin, tfarrik jew issir polpa
Ara n-Noti ta' Spjega SA għal subtitlu 6804 10.
- 6804 21 00** Ġebel tal-mithna, ġebel tat-thin, roti tat-thin oħrajn u bħalhom
sa
6804 23 00 Ara n-Noti ta' Spjega SA għal titlu 6804, l-ewwel paragrafu, (2) u (3).
- 6804 21 00** Ta' djamant miġmum sintetiku jew naturali
Dan is-subtitlu jkopri oġġetti ta' djamant sintetiku jew naturali miġmum b'xi mod. Il-proċess jista' jinvolvi aġenti minerali li jgħaqqdu li jwebbsu (eż. siment) jew sustanzi li jgħaqqdu inqas iebsin (eż., gomma jew plastiks) jew *fring* taċ-ċeramika.
- 6804 22 12** Ta' barraxi oħrajn miġmumin jew ta' ċeramika
sa
6804 22 90 In-Noti ta' Spjega għal subtitlu 6804 21 00 japplikaw, *mutatis mutandis*.
- 6804 22 12** Ta' barraxi artifiċjali, b'materjal li jgħaqqad
sa
6804 22 50 Eżempji ta' barraxi artifiċjali huma korundum, karbur tas-silikon (karborundum) u karbur tal-boron.
- 6804 30 00** Ġebel għas-sann u illustrar bl-idejn
Ara n-Noti ta' Spjega SA għal titlu 6804, l-ewwel paragrafu, (4).
- 6806** Gagazza minerali (*slag-wool*), gagazza tal-blat u gagazzi minerali simili; vermikulat sfuljat, tafal espadut, gagazza bil-fowm u materjali minerali simili espaduti; tahlit u oġġetti ta' materjali minerali li jiżolaw is-shana, li jiżolaw il-hoss jew li jassorbu l-hoss, hlief dawk ta' titlu 6811 jew 6812 jew ta' kapitlu 69
- 6806 10 00** Gagazza minerali (*slag-wool*), gagazza tal-blat u gagazzi minerali simili (inklużi tahlitiet tagħhom bejniethom), bil-gożz, folji jew rombli
Ara n-Noti ta' Spjega SA għal titlu 6806, l-ewwel tliet paragrafi.
"Gagazzi minerali simili" jinkludu dawk miksubin minn tahlit ta' blat jew gagazza li għaddew mill-proċessi stipulati fin-Noti ta' Spjega SA għal titlu 6806, l-ewwel paragrafu.
- 6806 20 10** Tafal espadut
Ara n-Noti ta' Spjega SA għal titlu 6806, sitt paragrafu.

6806 20 90

Ohrajn

Dan is-subtitlu jinkludi:

1. Vermikulat sfuljat u prodotti minerali espansi simili hlief tafal (klorit, perlit u ossidjan espans). Ara n-Noti ta' Spjega SA għal titlu 6806, raba' u hames paragrafi.

Madanakollu, klorit u perlit espansi huma inkluzi hawn biss jekk il-proċess ta' espansjoni twaqqaf meta nkiseb frak vojti, jiġifieri, qabel il-frak infaqa' biex ifforma *lamellae* ttundjati. Il-prodott lamellari huwa generalment użat bhala aġent għall-iffiltrar u mhux bhala materjal li jiżola s-shana jew il-hoss; għalhekk dan jaqa' f'subtitlu 3802 90 00 (ara n-Noti ta' Spjega SA għal titlu 3802);

2. "raghwa" tal-gagazza jew tal-blat li, meta fil-forom ta' blokki, ċangaturi u simili, jixbhu lil hġieġ multicellulari li jaqgħu f'titlu 7016. F'kazi bħal dawn, dawn jistgħu jintgħarfu minn hġieġ multicellulari permezz tal-kriterji għad-distinzjoni bejn suf ta' subtitlu 6806 10 00 u suf ta' titlu 7019;
3. gagazza granolata tal-kalkara ta' funderija li kienet konsiderevolment espansa permezz ta' ragħwa u li għandu densita' apparenti fl-istat xott ta' mhux aktar minn 300 kg/m³.

6806 90 00

Ohrajn

Ara n-Noti ta' Spjega SA għal titlu 6806, kitba wara l-asteriks.

6807

Ogġetti ta' l-asfalt jew ta' materjal simili (per eżempju, qatran minerali jew żift tal-qatran tal-faham)

6807 10 00

F'rombli

Il-prodotti għal tisqif u lqugh inkluzi f'dan is-subtitlu jikkonsistu f'għallinqas tliet saffi; saff tan-nofs ta' karta jew kartun jew ta' materjali oħrajn eż., suf tal-hġieġ, tessut tal-ġuta, fojl ta' l-aluminju, feltru, tessut mhux mehjut mgħaffeg bejn żewġ saffi ta' asfalt jew materjali simili. Dawn is-saffi li jiksu jistgħu wkoll ikollhom jew ikunu miksi jin b'materjali oħrajn (eż., ramel).

6809

Ogġetti ta' ġibs jew ta' kompożizzjonijiet ibbażati fuq il-ġibs

6809 11 00

Twavel, folji, pannelli, ċangaturi u ogġetti simili, mhux imżejninu
6809 19 00Dawn is-subtitli jkopru prodotti ċatti ta' kull tip użati prinċipalment għal taqsimiet (*partitions*) u soqfa.

Ogġetti li huma sempliċiment imtaqqbin jew miksi jin bi strat irqiq ta' karta jew ta' materjal ieħor fuq naħa waħda jew fuq iż-żewġ naħat ma jitqisux bhala imżejnin. Dawn jista' jkollhom ukoll kisja sempliċi ta' żebgħa jew verniċ. Kwalunkwe tiżjin, li jikkonsisti, pereżempju f'motifi jew mgħafusin il-ġewwa jew imqabbżin jew ta' tiżjin tal-wiċċ jew tiżjin tal-massa, jinvolvi l-klassifikazzjoni ta' twavel, pannelli, eċċ. bħal dawn f'subtitlu 6809 90 00.

Dawn is-subtitli jinkludu wkoll pannelli kwadri li jikkonsistu fi kwadru b'toqob żgħar tal-ġibs fuq il-wiċċ ta' barra tal-pannell, b'żewġ hofer rettangolari sal-fond tal-ġibs mimli bi strixxi ta' suf minerali u miżmumin, fuq is-superfiċje interjuri, b'karta mgħottija f'fojl ta' l-aluminju; dawn il-pannelli huma għall-kisi ta' hitan u soqfa biex jagħtihom iżolament minn shana u hsejjes.

6810

Ogġetti ta' siment, tal-konkos jew ta' ġebel artifiċjali, rinfurzati jew le

Konkos huwa magħmul minn taħlita ta' siment, taħlit (ramel, grevil) u ilma, li jsir iebs immens meta joqgħod.

Konkos rinfurzati fih ukoll vireg tal-metall (*bars* rinfurzati) jew mexx tal-hadid.

Meta jintuża taħlit ehfef (eż., tafal espans, haffiefa mishuqa, vermikulat, gagazza magħmula frak) jinkiseb "konkos hafif".

6810 11 10

Ta' konkos hafif (b'bażi ta' haffiefa mishuqa, gagazza mfarrka, eċċ.)Dan is-subtitlu jinkludi blokki u briks ta' konkos poruż b'densita' fil-forma mwebbsa li ma taqbiżx 1,7 kg/dm³. Konkos hafif huwa iżolatur tajjeb tas-shana iżda m'huwiex iebs daqs konkos ta' densita' oġhla.

- 6812** **Fibri fabbrikati ta' asbestos; taħlit b'baži ta' asbestos jew b'baži ta' asbestos u karbonat ta' manjesju; oġġetti ta' dawn it-taħlitiet jew ta' asbestos (per eżempju, hajt, drapp minsuġ, hwejjeġ, ilbies għar-ras, ilbies għar-riġlejn, gaskits), rinfurzati jew le, hlief oġġetti ta' titlu 6811 jew 6813**
- 6812 80 10** **Ta' krocidolit**
u
6812 80 90 Ara n-Noti ta' Spjega għal titlu 2524, tieni paragrafu.
- 6812 80 10** **Fibri fabbrikati; taħlit b'baži ta' asbestos jew b'baži ta' asbestos u karbonat ta' manjesju**
Għad-definizzjoni tat-terminu "fibri fabbrikati" ara n-Noti ta' Spjega SA għal titlu 6812, l-ewwel paragrafu. Madankollu, skart ta' oġġetti magħmula mill-krocidolite huwa klassifikat f'subtitlu 2524 10 00.
It-taħlit ta' dan is-subtitlu huwa deskritt fin-Noti ta' Spjega SA għal titlu 6812, tieni paragrafu.
Skart fil-forma ta' frak jew trab minn oġġetti b'baži ta' asbestos jew asbestos u karbonat tal-manjesju jaqgħu wkoll f'dan is-subtitlu.
- 6812 80 90** **Oħrajn**
Dan it-titlu jinkludi l-karta, kartun qawwi u feltru maħduma minn fibri tal-krocidolite, polpa tal-karta, u jista jkun ukoll xi xorta ta' mili jekk ikollhom 35 % jew aktar ta' krocidolite f'piż. Inkella, dawn ikunu klassifikati f'kapitlu 48.
Ara wkoll in-Noti ta' Spjega SA għal titlu 6812.
- 6812 92 00** **Karta, kartun qawwi u feltru**
Karta, kartun qawwi u feltru magħmulin minn fibra ta' l-asbestos, polpa tal-karta u possibilmint materjal li jimla, jaqgħu f'dan is-subtitlu jekk huma jkun fihom 35 % jew aktar asbestos mill-piż. Inkella, huma klassifikati f'kapitlu 48.
Ara wkoll in-Noti ta' Spjega SA għal titlu 6812.
- 6812 99 10** **Fibri ta' asbestos fabbrikati; taħlit b'baži ta' asbestos jew b'baži ta' asbestos u karbonat ta' manjesju**
Għad-definizzjoni tat-terminu "asbestos fabrikat" ara n-Noti ta' Spjega SA għal titlu 6812, l-ewwel paragrafu. Madankollu, skart minn oġġetti ta' l-asbestos huma klassifikati f'subtitlu 2524 90 00.
It-taħlit ta' dan is-subtitlu huwa deskritt fin-Noti ta' Spjega SA għal titlu 6812, tieni paragrafu.
Skart fil-forma ta' frak jew trab minn oġġetti b'baži ta' asbestos jew asbestos u karbonat tal-manjesju jaqgħu wkoll f'dan is-subtitlu.
- 6814** **Mika maħduma jew oġġetti tagħha, inkluża mika miġmuma jew rikostitwita, kemm jekk fuq irfid ta' karta kif jekk le, kartun jew materjali oħrajn**
- 6814 10 00** **Pjanċi, folji u strixxi ta' mika miġmuma jew rikostitwita, fuq irfid jew le**
Il-pjanċi, folji u strixxi ta' dan is-subtitlu huma magħmulin frombli ta' tul indeterminat jew ikunu sempliciment maqtuġhin fi kwadri jew rettangoli. Oġġetti maqtuġhin fi kwalunkwe forma oħra huma klassifikati f'subtitlu 6814 90 00
- 6814 90 00** **Oħrajn**
Dan is-subtitlu jinkludi folji jew frid ta' mika maqtuġhin f'forma għal użu speċifiku. Huma jvarjaw mill-folji u l-frid li jaqgħu f'titlu 2525 skond il-karatteristiċi varji imniżżlin fin-Noti ta' Spjega SA għal titlu 2525.
Dan is-subtitlu jinkludi wkoll folji u frid ta' mika, anki jekk mhux maqtuġhin f'forma kif deskritta hawn fuq, iżda li għadew minn proċess li jeskludihom minn titlu 2525, bħal polixjatura jew tghaqqid ma' support.

KAPITLU 69

PRODOTTI TA' ĊERAMIKA

I. OĠĠETTI TA' PASTI TA' FOSSILI SILIĊIKI JEW FUHHAR SILIĊIKU SIMILI, U OĠĠETTI REFRAKTARJI

- 6901 00 00** **Briks, blokki, madum u oġġetti oħrajn taċ-ċeramika ta' pasti ta' fossili siliciċi (per eżempju, *kieselguhr*, tripolit jew diatomit) jew ta' fuħhar siliciċu simili**
 Ara n-Noti ta' Spjega SA għal dan il-kapitlu, Ġenerali sa subkapitlu 1, paragrafu (A).
 Dan is-subtitlu jinkludi briks għal iżolament miksubin permezz ta' ffurmar u *firing moler earth*.
- 6902** **Briks, blokki, madum refrattarji u oġġetti simili refrattarji ta' ċeramika għal kostruzzjoni, ħlif dawk ta' pasti ta' fossili siliciċi jew ta' fuħhar siliciċu simili**
 Iż-żewġ karatteristiċi prinċipali tal-prodotti refrattarji koperti minn dan it-titlu huma li għandhom ikollhom kon pirometru ekwivalenti għal għallinqas 1 500 °C (determinat skond ir-Rakkomandazzjoni ISO R 528-1966 u R 1146-1969) u li huma attwalment disinjati għal użi li jeħtieġu għallinqas dak il-grad ta' refrazzjoni.
 Ara wkoll in-Noti ta' Spjega SA għal dan il-kapitlu, Ġenerali sa subkapitlu I, paragrafu (B).
- 6902 10 00** **Li fihom, bil-piż, waħdiet jew flimkien, iktar minn 50 % ta' l-elementi Mg, Ca jew Cr, murijin bhala MgO, CaO jew Cr₂O₃**
 Ara wkoll in-Noti ta' Spjega SA għal subtitlu 6902 10.
- 6903** **Oġġetti oħrajn refrattarji ta' ċeramika (per eżempju, reċipjenti għat-tishin, griġjoli, borom żgħar, żnienen, tappijiet, irfid, kuppetti, tubi, pajpijiet, għantijiet u viereg), ħlif dawk ta' pasti ta' fossili siliciċi jew ta' fuħhar siliciċu simili**
 L-ewwel paragrafu tan-Noti ta' Spjega għal titlu 6902 japplikaw kompletament għal dan it-titlu. Għalhekk, dan it-titlu jeskludi gwidi mmarkati ta' alumina kalkarja għal newl, għodda u mankijiet ta' għodda bl-istess materjali refrattarji jew oħrajn, żibeġ ta' alumino-silikat refrattarju bhala mezz ta' support għal porzjon kimika bhala katalisti f'varji proċessi tal-manifattura, eċċ.

II. PRODOTTI OĦRAJN TA' ĊERAMIKA

Ġenerali

Għad-definizzjonijiet tat-termini "porċellana" jew "kina", fuħhar jew "xogħol tal-ġebel" kif użati fit-titli u s-subtitli ta' dan is-subkapitlu, ara n-Noti ta' Spjega SA għal dan il-kapitlu, Ġenerali sa subkapitlu II.

- 6904** **Briks taċ-ċeramika għal bini, blokki, irfid jew madum għall-mili għall-art u bħalhom**
 Il-kriterji għad-distinzjoni ta' briks għal bini minn ċangaturi u madum għall-art jew għall-faċċati, huma stipulati fin-Noti ta' Spjega SA għal titlu 6907.
- 6905** **Madum għat-tisqif, irjus taċ-ċmieni, għotien taċ-ċmieni (*cowls*), tiżjin arkitettoniku u oġġetti oħrajn taċ-ċeramika għall-kostruzzjoni**
- 6905 10 00** **Madum għat-tisqif**
 Ara n-Noti ta' Spjega għal titlu 6905, tieni paragrafu, (1).
 Madum għat-tisqif jista' jintgħaraf minn madum għall-art jew għall-faċċati mill-fatt li dan ġeneralment ikollu lsien, brekts jew mezzi oħrajn li bihom dawn jistgħu jingħaqdu flimkien.
- 6905 90 00** **Oħrajn**
 Dan is-subtitlu jkopri l-oġġetti msemmijin fin-Noti ta' Spjega SA għal titlu 6905, tieni paragrafu, (2), (3) u (4).

6907 **Ċangaturi u paviment, madum għal qighan taċ-ċmieni jew għal hitan ta' ċeramika mhux igglejżjata; kubi tal-mużajk ta' ċeramika mhux igglejżjata u bħalhom, fuq dahar ta' rfid jew le**

6907 90 20 **Ogġetti magħmulin mill-ġebbla**

Ara n-Noti ta' Spjega għal subtitlu 6912 00 30.

6908 **Ċangaturi u paviment, madum għal qighan taċ-ċmieni jew għal hitan ta' ċeramika igglejżjata; kubi tal-mużajk ta' ċeramika igglejżjata u bħalhom, fuq dahar ta' rfid jew le**

6908 90 11 **Ta' fuhhar komuni**

u
6908 90 20

Ara n-Noti ta' Spjega għal subtitlu 6912 00 10.

6908 90 11 **Madum doppju tat-tip "Spaltplatten"**

Għall-manifattura ta' madum "Spaltplatten", pressa ta' l-estrużjoni tintuża biex tiffirma l-parti tal-plastik preparata f'madum doppju, li jinqatghu f'tulijiet stipulati, jitnixxfu u jitqieghdu fin-nar.

Wara li jitqieghdu fin-nar, il-madum doppju jinqasmu f'madum individwali. Il-partijiet imqabbżin fuq wara huma karatteristiċi ta' madum tat-tip "Spaltplatten".

Għal raġunijiet ta' produzzjoni, madum doppju tat-tip "Spaltplatten" ikollu tarf qisu taraġ fuq iż-żewġ naħat it-twal. Matul il-manifattura, dan it-tarf jipproteġi l-parti ta' quddiem tal-maduma minn ħsara. Id-distanza bejn it-tarf ta' ġewwa u t-tarf protettiv ta' barra f'forma ta' taraġ hija massimu ta' 2 mm.

Madum doppju tat-tip "Spaltplatten" huma prodotti f'kuluri, forom u qisien varji. Il-wiċċ tagħhom jista' jkun ċatt, bi profil, immewweġ jew b'xi disinn mod ieħor.

Madum doppju tat-tip "spaltplatten" tipikament ikollu d-dehra li ġejja:

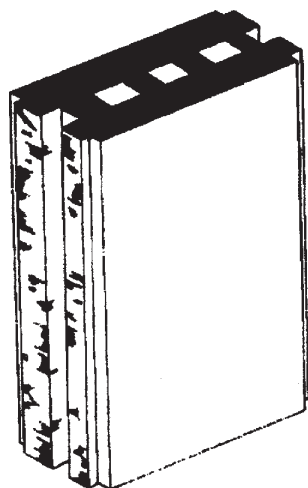

Qabel il-qsim

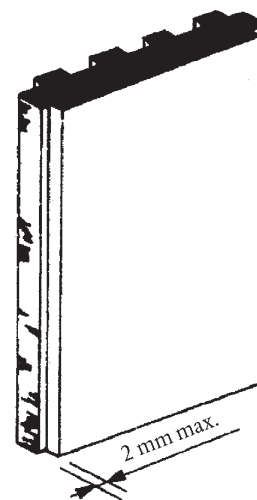

Wara l-qsim

6908 90 31 **Madum doppju tat-tip "Spaltplatten"**

Ara n-Noti ta' Spjega għal subtitlu 6908 90 11.

6908 90 91 **Ogġetti magħmulin mill-ġebbla**

Ara n-Noti ta' Spjega għal subtitlu 6912 00 30.

6908 90 93 **Fuhhar jew fajjenza fina**

Ara n-Noti ta' Spjega għal subtitlu 6912 00 50.

- 6909** **Ogġetti taċ-ċeramika għal użi ta' laboratorju, użi kimiċi jew tekniċi oħrajn; hwat, banjijiet u reċipjenti simili taċ-ċeramika ta' tip użati fl-agrikultura; kontenituri (pots), ġarar u ogġetti simili taċ-ċeramika ta' tip użati għal garr jew ippakkjar ta' merkanzija**
- 6909 11 00** **Ogġetti taċ-ċeramika għal użi ta' laboratorju, użi kimiċi jew tekniċi oħrajn**
sa
6909 19 00 Ara n-Noti ta' Spjega SA għal titlu 6909, tieni paragrafu, (1) u (2).
- 6909 12 00** **Ogġetti b'ebusija ta' 9 jew aktar fuq l-iskala Mohs**
Ara n-Noti ta' Spjega għal subtitlu 6909 12.
- 6909 90 00** **Oħrajn**
Ara n-Noti ta' Spjega SA għal titlu 6909, tieni paragrafu, (3) u (4).
- 6912 00** **Ogġetti tal-mejda, ogġetti tal-kċina, ogġetti oħrajn tad-dar u ogġetti tat-twaletta taċ-ċeramika, hliet ta' porċellana jew tal-kina**
Għall-klassifikazzjoni fil-varji subtitli ta' dan it-titlu, ara wkoll in-Noti ta' Spjega SA għal dan il-kapitlu u partikolarment in-Noti Generali għal subkapitlu II "Prodotti oħrajn taċ-ċeramika".
Għall-klassifikazzjoni ta' ogġetti tal-mejda, ogġetti tal-kċina u ogġetti oħrajn tad-dar ta' natura dekorattiva u partikolarment dawk li fihom disinni dekorattivi bħal imqabbżin jew simili, ara n-Noti ta' Spjega SA għal titlu 6913, (B).
1. Maggijiet tal-birra jkunu ġeneralment klassifikati f'dan it-titlu; madanakollu, huma klassifikati f'dan it-titlu 6913 jekk:
— it-truf tagħhom ikunu ffurmati jew maħdumin b'tali mod li ma tagħmilx sens li tixrob minnhom;
— huma diffiċli biex jinżammu u biex jitpoġġew mal-ħalq minħabba l-forma tagħhom;
— id-disinni mqabbżin tagħhom huma ta' natura tali jew tant numerużi illi jagħmel it-tindif diffiċli;
— huma ta' forma mhux tas-soltu (pereżempju, il-forma ta' kranju, bust ta' mara);
— huma dekorati b'kuluri li ma jdumux.
2. Ogġetti li huma fil-forma ta' maggijiet tal-birra, li għandhom disinni dekorattivi mqabbżin simili iżda b'kapacità inqas minn 0,2 litri, ġeneralment jaqgħu f'titlu 6913.
- 6912 00 10** **Ta' fuhhar komuni**
Dan is-subtitlu jkopri prodotti miksubin minn fuhhar ferruġinu u kalkarju (art briks) li, meta jinqasam, jippreżenta dehra ta' l-art, matta u kkulurita (ġeneralment kannella, aħmar jew isfar).
Il-frac huwa eteroġenju; id-dijametru ta' l-element mhux omoġenju (frac, dhul, porijiet) rapreżentattivi ta' l-istruttura tal-massa ġenerali għandu jkun akbar minn 0,15 mm. Dawn l-elementi għalhekk huma vizibbli għall-ghajn wahedha.
Bħala zieda l-porosita' tagħhom (ko-efċjent ta' l-assorbiment ta' l-ilma) huwa ta' mhux inqas minn 5 % mill-piż. Porosita' għandha titkejjel permezz ta' metodu li ġej:
Determinazzjoni tal-ko-efċjent ta' l-assorbiment ta' l-ilma
Skop u definizzjoni
L-iskop tat-test huwa li jkun determinat il-ko-efċjent ta' l-assorbiment ta' l-ilma tal-materjal taċ-ċeramika. Dan il-ko-efċjent jirrapreżenta perċentwal kalkulat f'relazzjoni mal-piż tal-bidu tal-materjal taċ-ċeramika.
Preparazzjoni ta' biċċiet għall-ittestjar u t-twerttiq ta' testijiet
Għandu jkun hemm għallinqas tliet biċċiet għall-ittestjar għal kull ogġett li għandu jkun ittestjat. Huma għandhom jittiehdu minn partijiet miksjin bl-enemel ta' l-istess ogġett u m'għandhomx ikollhom aktar minn superfiċje wahda miksjija bl-enemel.
L-erja tas-superfiċje tal-biċċa għall-ittestjar għandha tkun madwar 30 ċm² u l-wisa' massima tagħha ta' madwar 8 mm, inkluż l-enemel.
Nixxef il-biċċiet għall-ittestjar f'kalkara ta' 105 °C għal 3 sigħat u, wara li tkessahom f'magna li tnixxef, ikkalkula l-piż tagħhom (Wd) sa l-egreb 0,05 g. Imbagħad għarraq il-biċċiet għall-ittestjar immedjatament filma distillat b'tali mod li huma ma jmissux mal-qieġ tal-kontenitur.

Ghalli fl-ilma għal sagħtejn, u imbagħad halli l-biċċiet għall-ittestjar fl-ilma għal 20 siegħa. Nehħihom u imsah l-ilma tas-superfiċje b'biċċa nadifa u daqsxejn umda. Nixxef kwalunkwe kavitajiet u toqob bi xkupilja irqiqa daqsxejn umda. Iċċekkja l-piż "imxarrab" W_w . Il-koeffiċjenti ta' l-assorbiment ta' ilma tal-biċċiet għall-ittestjar jinkisbu billi timmultiplika iż-żieda fil-piż b'100 u tiddividih bil-piż niexef:

$$\frac{W_w - W_d}{W_d} \times 100$$

Evalwazzjoni ta' riżultati

Il-medja tal-koeffiċjenti ta' l-assorbiment ta' ilma tal-biċċiet għall-ittestjar differenti, espressa bhala percentwal, hija l-koeffiċjent ta' l-assorbiment ta' ilma tal-materjal taċ-ċeramika.

6912 00 30

Ogġetti magħmulin mill-ġebbla

Dan is-subtitlu jinkludi prodotti miksubin minn tafal is-soltu kkulurit f'ammenti kbar; huma karatterizzati minn framment kumpatt opak li huma kkalkarizzati f'temperatura għolja biżżejjed biex isseħh vitrifikazzjoni. Trasluċenza għandha tkun determinata fuq framment li jkollu ħxuna ta' għallinqas 3 mm permezz tat-test li ġej:

Test ta' trasluċenza

Definizzjoni

Il-kontorn ta' ogġett għandu jkun jidher minn go biċċa għall-ittestjar hoxna bejn 2 u 4 mm mqiegħda f'kamra mudlama 50 cm il-bogħod minn lampa ġdida magħluqa f'kaxxa li tagħti raġġ ta' dawl ta' madwar 1 350 u 1 500 lumens. Il-lampa għandha tinbidel wara 50 siegħa ta' użu.

Apparat għall-ittestjar (ara l-iskeċċ t'hawn taht)

L-apparat jikkonsisti f'kaxxa miżbugħa minn ġewwa b'irfinatura bajda matta. F'wieħed mit-truf titqiegħed lampa (A). Issir toqba fuq in-naħa l-oħra sabiex il-kontorn ta' l-ogġett (B) jkun jista' jidher minn go-biċċa għall-ittestjar (C).

Id-dimensjonijiet tal-kaxxa huma kif ġejjin:

- tul: tul tal-lampa, biż-żieda ta' 50 cm;
- wisa' u għoli: madwar 20 cm;

Id-dijametru tat-toqba huwa ta' madwar 10 cm.

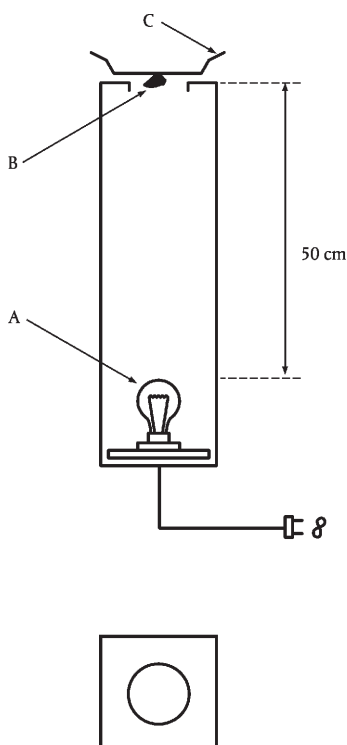

Minbarra dan, il-porożita' tagħhom (koeffiċjent ta' l-assorbimnet ta' ilma) huwa 3 % jew inqas mill-piż. Porożita' għandha titkejjel permezz tal-metodu stipulat fin-Noti ta' Spjega għal subtitlu 6912 00 10.

6912 00 50**Fuħhar jew fajjenza fina**

Dan is-subtitlu jkopri prodotti magħmulin permezz ta' *firing* ta' taħlita ta' tafal magħżul ("fuħhar fin"), ġieli mħallat ma' felspar u b'ammonti li jvarjaw ta' ġibs (fuħhar iebes, fuħhar imħallat, fuħhar artab).

Prodotti tal-fuħhar huma karatterizzati minn framment abjad jew ta' kulur ċar (daqqsxejn fil-griż, krema jew avorju) u prodotti ta' fuħhar fin bi framment ikkulurit li jvarja minn isfar għal kannella għal kannella-hamrani. Il-framment tagħhom, li għandu vina fina, huwa omoġenju; id-dijametru ta' l-elementi mhux omoġenji (particelli, inkluzjonijiet, pori) li jirrapreżentaw l-istruttura tal-massa ġenerali għandu jkun inqas minn 0,15 mm; dawn l-elementi għalhekk m'humiex viżibbli għall-għajjn.

Minbarra dan, il-porożita' tagħhom (koeffiċjenti ta' l-assorbiment ta' ilma) hija ta' 5 % jew aktar mill-piż. Porożita' għandha titkejjel permezz tal-metodu stipulat fin-Noti ta' Spjega għal subtitlu 6912 00 10.

6912 00 90**Ohrajn**

Dan is-subtitlu jkopri prodotti li la jikkorrispondu mal-kriterji stipulati għall-prodotti li jaqgħu fis-subtitli l-ohrajn ta' dan it-titlu u lanqas ma' dawk li japplikaw għal porċellana (titlu 6911).

6913**Statwetti u oġġetti ornamenti ohrajn taċ-ċeramika**

Dan it-titlu jinkludi platti ornamenti.

Platt jitqies bhala ornamenti meta, fl-istess hin:

1. ikollu fuq il-wiċċ ta' barra tiegħu disinn dekorattiv (fjuri, pjanti, xeni, annimali, nies, figuri mitoloġiċi, simboli jew riproduzzjonijiet ta' xoghlijiet ta' l-arti jew xoghlijiet reliġjużi, eċċ.) li minhabba l-erja miksija jagħmluh ovvjament xieraq għal ornamentazzjoni; u
2. m'huwiex parti minn sett tal-mejda; u
3. jilhaq wiehed jew aktar mill-kundizzjonijiet li ġejjin:
 - (a) huwa mtaqqab minn got-tarf ta' barra permezz ta' toqba waħda jew aktar disinjati biex jgħaddi mezz għal dendl;
 - (b) ikun importat bi *stand* li huwa xieraq għall-wiri (*display*) tiegħu u ma jistax jintuża separatament;
 - (c) huwa ta' forma, dimensjoni jew piż li ovvjament ma jagħmluhx xieraq biex iservi għan utli;
 - (d) il-materjal użat għall-manifattura jew dekorazzjoni (żebgħa, metall, partikolarment) ma jagħmluhx xieraq għal użu kulinarju jew alimentarju;
 - (e) il-wiċċ utli tiegħu m'huwiex lixx (b'hekk jagħmlu diffiċli biex jitnaddaf).

6913 90 10**Ta' fuħhar komuni**

Ara n-Noti ta' Spjega għal subtitlu 6912 00 10.

6913 90 93**Fuħhar jew fajjenza fina**

Ara n-Noti ta' Spjega għal subtitlu 6912 00 50.

6913 90 98**Ohrajn**

Ara n-Noti ta' Spjega għal subtitlu 6912 00 30 u 6912 00 90.

KAPITLU 70

HĠIEĠ U OĠĠETTI TAL-HĠIEĠ

Ġenerali

It-terminu "hġieġ ottiku" jkopri tipi varji ta' hġieġ speċjali użati fil-manifattura ta' strumenti ottiċi, speċjalment għal użu, eż., f'fotografija, astronomija, mikroskopija, navigazzjoni, sistemi ta' armi (vista teleskopika eċċ.), apparat tal-laboratorju u biex isiru ċertu tipi ta' lentijiet oftalmiċi biex jisseweww diffetti tal-vista. Hemm varjeta' kbira ta' hġieġ ottiku iżda l-karatteristika komuni tas-soltu tagħhom hija t-trasparenza u ċarezza estrema, għalkemm dawn ġieli jkunu sfumati biex jassorbu ċertu frekwenzi ta' dawl għal grad żgħir. Huma perfettament omoġenji, jġifieri, s-soltu minghajr b'żiežaq jew partijiet mhux uniformi, u għandhom indiċi ta' refrazzjoni u proprjetajiet ta' tixrid mhux tas-soltu f'tipi oħra ta' hġieġ.

Folji ta' hġieġ issettjati fi frejmijiet ta' l-injam, metall, eċċ., jitqiesu li tilfu l-karattru essenzjali ta' hġieġ u jaqgħu f'diversi titli, eż.:

1. għall-iffrejmar ta' stampi (titli 4414 00, 8306, eċċ.);
2. għall-makkinarju jew vetturi (taqsima XVI jew XVII);
3. għal bibien, twieqi ta' bini, eċċ. (titli 4418, 7610, eċċ.)

7001 00 **Tkissir u skart u fdal iehor tal-hġieġ; hġieġ bil-gożz**

7001 00 10 **Tkissir u skart u fdal iehor tal-hġieġ**

Ara n-Noti ta' Spjega SA għal titlu 7001, l-ewwel paragrafu, (A).

It-terminu "tkissir" jirreferi għal hġieġ imkisser għal użu mill-ġdid biex isir il-hġieġ.

7001 00 91 **Hġieġ bil-gożz**

u
7001 00 99

Ara n-Noti ta' Spjega SA għal titlu 7001, l-ewwel paragrafu, (B), u t-tieni u t-tielet paragrafi.

7002 **Hġieġ f'boċċi (hliief mikrosferi ta' titlu 7018), vireg jew tubi, mhux maħdumin**

Dan it-titlu jkopri biss semi-manifatturati fl-istat mhux maħdum, jġifieri, mhux maħdumin wara l-iffurmar, ġbid jew nfiħ hliief għal qtugħ fil-każ ta' vireg u tubi jew tghaqqid/iffurmar ta' estremijiet biex dawn isiru lixxi jew bejn wiehed u iehor livell u biex l-oġġetti jkunu inqas perikolużi għal maniġġjar, kemm jekk il-prodotti f'furmati b'dan il-mod jistgħu jintużaw minghajr aktar hdim.

7002 10 00 **Boċċi**

Ara n-Noti ta' Spjega SA għal titlu 7002, l-ewwel paragrafu, (1), u l-paragrafi ta' qabel ta' l-aħħar.

7002 32 00 **Ta' hġieġ iehor b'koeffiċjent lineari ta' espansjoni mhux iktar minn 5×10^{-6} kull Kelvin f'medda ta' temperatura minn 0°C sa 300°C**

Il-karatteristiċi bażiċi ta' dan il-hġieġ huma n-nuqqas ta' ċomb, ammont estremament żgħir ta' potassju u ossidi ta' l-art alkalini u ammont konsiderevoli ta' ossidu boriku. Hġieġ bħal dan ikollu konduttività termali għolja u elasticità notevoli, li jagħmluh resistenti għal kambjament f'daqqa fit-temperatura; bħala riżultat dan huwa partikolarment tajjeb għall-manifattura ta' affarijiet tal-kċina, għal pużati tal-mejda, oġġetti tal-hġieġ tal-laboratorju, hġieġ għall-iffittjar ta' dawl, eċċ.

7003 **Hġieġ magħmul bil-forma u hġieġ mibrum, f'folji jew fi profili, b'saff assorbenti, riflettenti jew mhux-riflettenti jew minghajru, iżda mhux maħdum mod iehor**

Dan it-titlu ma jinkludix hġieġ float (titlu 7005).

Għad-definizzjoni tat-terminu "maħdum" ara Nota 2 (a) għal dan il-kapitlu.

7003 12 10 **Folji minghajr wajer**

sa
7003 19 90

Għad-definizzjoni tat-terminu "bil-wajer", ara n-Noti ta' Spjega SA għal titlu 7003, il-paragrafu ta' qabel ta' l-aħħar qabel l-eskluzjonijiet.

- 7003 12 10 sa 7003 12 99** **Miżbugħ fil-massa kollha (*body tinted*), opaċifikat, mifruż (*flushed*) jew b'saff assorbenti, riflettenti jew mhux-riflettenti**
 Ghad-definizzjoni tat-terminu "saff assorbenti jew riflettenti", ara Nota 2 (ċ) għal dan il-kapitlu. Ghad-definizzjoni tat-terminu "opaċifikat" ara n-Noti ta' Spjega SA għal titlu 7003, tieni paragrafu, (B).
 Hġieġ mifruż (*flushed*) huwa hġieġ trasluċenti normalment magħmul minn strat opalin abjad u strat sfumata; iż-żewġ strati jkunu pressati kontra xulxin meta jkunu għadhom rotob biex jingħaqdu.
- 7003 20 00** **Folji bil-wajer**
 Ara n-Noti ta' Spjega għal subtitli 7003 12 10 sa 7003 19 90.
- 7003 30 00** **Profili**
 Profili tal-hġieġ huma magħmulin permezz ta' proċess kontinwu fejn il-hġieġ ikun iffurmat immedjatament mat-tluq mill-form u matul il-bqija tal-proċess kontinwu. Il-hġieġ sussegwentement jinqata' għall-qisien mixtieqa iżda ma jinhadimx aktar wara l-manifattura.
- 7004** **Hġieġ miġbud u hġieġ minfuħ, f'folji, b'saff assorbenti, riflettenti jew mhux-riflettenti jew mingħajru, iżda mhux maħdum mod iehor**
 Ghad-definizzjoni tat-terminu "maħdum", ara Nota 2 (a) għal dan il-kapitlu.
- 7004 20 10 sa 7004 20 99** **Hġieġ miżbugħ fil-massa kollha (*body tinted*), opaċifikat, mifruż (*flushed*) jew b'saff assorbenti, riflettenti jew mhux-riflettenti**
 Ara n-Noti ta' Spjega għal subtitli 7003 12 10 sa 7003 12 99.
- 7005** **Hġieġ "float", u hġieġ bil-wiċċ immattjat jew illustrat, f'folji, b'saff assorbenti, riflettenti jew mhux-riflettenti jew mingħajru, iżda mhux maħdum mod iehor**
 Ghad-definizzjoni tat-terminu "maħdum", ara Nota 2 (a) għal dan il-kapitlu.
- 7005 10 05 sa 7005 10 80** **Hġieġ mhux bil-wajer, b'saff assorbenti, riflettenti jew mhux-riflettenti**
 Ara n-Noti ta' Spjega għal subtitli 7003 12 10 sa 7003 19 90 u għal subtitli 7003 12 10 sa 7003 12 99, l-ewwel paragrafu, l-ewwel sentenza.
- 7005 21 25 sa 7005 21 80** **Hġieġ miżbugħ fil-massa kollha (*body tinted*), opaċifikat, mifruż (*flushed*) jew bil-wiċċ f'it immattjat**
 Ghad-definizzjoni tat-terminu "opaċifikat", ara n-Noti ta' Spjega SA għal titlu 7003, tieni paragrafu, (B).
- 7010** **Damiġġani, fliexken, karaffi, vażetti, borom, fjali, impulluzzi u kontenituri ohrajn, ta' hġieġ, ta' tip użati għall-garr jew ippakkjar ta' merkanzija; vażetti tal-hġieġ għal ippreservar; tappijiet, ghotien u għeluq iehor, ta' hġieġ**
- 7010 90 21** **Magħmulin minn tubi tal-hġieġ**
 Dawn il-kontenituri huma ta' taqsima (*cross-section*) ċirkulari u għandhom ħajt bi ħxuna regolari, uniformi ġeneralment taht 2 mm. Dawn m'għandhom l-ebda marki ta' għafis, bħal numri, lowgos, linji jew raffjaturi. L-eżaminazzjoni bil-ġħajn ma turi kważi l-ebda distorzjoni ottika fil-hġieġ.
 Il-kapaċità volumetrika ta' dawn il-kontenituri ġeneralment tvarja minn 1 sa 100 millilitru.
 Huma jintużaw primarjament għall-ippakkjar ta' prodotti farmaċewtiċi jew dijanjostiċi.
- 7013** **Ogġetti tal-hġieġ tat-tip użati għal mejda, kċina, twaletta, ufficcju, tiżjin ta' ġewwa jew għanijiet simili (hlief dawk ta' titlu 7010 jew 7018)**
- 7013 10 00** **Ta' ċeramika tal-hġieġ**
 Ghad-definizzjoni ta' "ċeramiki-hġieġ", ara n-Noti ta' Spjega Ġenerali SA għal dan il-kapitlu, l-aħħar paragrafu, (2).

- 7013 22 10**
u
7013 22 90 **Ta' kristall taċ-ċomb**
Ghad-definizzjoni tat-terminu "kristall taċ-ċomb", ara n-Nota tas-Subtitlu 1 għal dan il-kapitlu.
- 7013 33 11**
sa
7013 33 99 **Ta' kristall taċ-ċomb**
Ghad-definizzjoni tat-terminu "kristall taċ-ċomb", ara n-Nota tas-Subtitlu 1 għal dan il-kapitlu.
- 7013 41 10**
u
7013 41 90 **Ta' kristall taċ-ċomb**
Ghad-definizzjoni tat-terminu "kristall taċ-ċomb", ara n-Nota tas-Subtitlu 1 għal dan il-kapitlu.
- 7013 42 00** **Ta' hġieġ b'koeffiċjent lineari ta' espansjoni mhux iktar minn 5×10^{-6} kull Kelvin f' medda ta' temperatura minn $0 \text{ } ^\circ\text{C}$ sa $300 \text{ } ^\circ\text{C}$**
Ara N-Noti ta' Spjega għal subtitlu 7002 32 00.
- 7013 91 10**
u
7013 91 90 **Ta' kristall taċ-ċomb**
Ghad-definizzjoni tat-terminu "kristall taċ-ċomb", ara n-Nota tas-Subtitlu 1 għal dan il-kapitlu.
- 7015** **Hġieġ ta' arloġġi jew ta' arloġġi ta' l-idejn u hġieġ bħalhom, hġieġ għan-nuċċalijiet mhux-korrettivi jew korrettivi, ikkurvati, mgħawġin, imħaffrin jew bħalhom, mhux mahdumin ottikament; sferi ta' hġieġ imħaffrin u segmenti tagħhom, għall-manifattura ta' dal-hġieġ**
- 7015 10 00** **Hġieġ għal nuċċalijiet korrettivi**
Ara n-Noti ta' Spjega SA għal titlu 7015, (Ċ).
- 7015 90 00** **Oħrajn**
Ara n-Noti ta' Spjega SA għal titlu 7015, (A) u (B).
- 7016** **Blokki, ċangaturi, briks, kwadri, madum u oġġetti oħrajn għal pavimentar ta' hġieġ ippressat jew bil-forma, bil-wajer jew le, ta' tip użati għal għanijiet ta' bini jew kostruzzjoni; kubi tal-hġieġ u oġġetti żgħar oħrajn ta' hġieġ, mirfudin b'daħar jew le, għal mużajki jew għanijiet dekorattivi simili; dwal biċ-ċomb jew bħalhom; hġieġ multicellulari jew fowm fi blokki, pannelli, pjanci, qxur jew għamlet simili**
Kwadri tal-hġieġ imremblin (perezempju, hġieġ opal jew hġieġ li jixbah l-irham) ma jaqgħux f'dan it-titlu iżda huma klassifikati f'titlu 7003 jew 7005 kif xieraq.
- 7017** **Oġġetti ta' hġieġ għal laboratorju, iġjenici jew farmaċewtiċi, immarkati b'qisien jew kalibrati**
- 7017 10 00** **Ta' kwarzu mgħaqqad bis-shana jew ta' silika ohra mgħaqqda bis-shana**
Il-prodotti koperti minn dan is-subtitlu għandhom kontenut ta' silika ta' mhux inqas minn 99 % mill-piż. Kristall mill-gebla tar-ramel kwarzu pur hafna jew komposti ta' silikon volatili jintużaw bħala materjal mhux proċessat għal prodotti ta' dan it-tip. Oġġetti tal-hġieġ magħmulin minn ramel kwarzu huma opaki jew l-aktar forsi trasluċenti. Madanakollu, oġġetti tal-hġieġ magħmulin minn kristall gebla jew silikon volatilu huma perfettament ċari u trasparenti.
- 7017 20 00** **Ta' hġieġ ieħor b'koeffiċjent lineari ta' espansjoni mhux iktar minn 5×10^{-6} kull Kelvin f' medda ta' temperatura minn $0 \text{ } ^\circ\text{C}$ sa $300 \text{ } ^\circ\text{C}$**
Ara n-Noti ta' Spjega għal subtitlu 7002 32 00.

- 7018** **Żibeġ tal-ħġieġ, perli artifiċjali, haġar prezzjuż jew semi-prezzjuż artifiċjali u oġġetti żġhar tal-ħġieġ simili, u oġġetti tagħhom ħlief ġojjelli artifiċjali; ġhajnejn tal-ħġieġ ħlief oġġetti prostetiċi; statwetti u ornamenti ohrajn ta' ħġieġ maħdum bil-lampa, ħlief ġojjelli artifiċjali; mikrosferi ta' ħġieġ b'dijametru mhux ikbar minn 1 mm**
- 7018 10 11**
u
7018 10 19
- Żibeġ tal-ħġieġ**
- Dawn is-subtitli jinkludu:
1. l-oġġetti msemmijin fin-Noti ta' Spjega SA għal titlu 7018, tieni paragrafu, (A);
 2. oġġetti simili magħrufin kummerċjalment bhala "żibeġ tal-ħġieġ", li jikkonsistu f'żibeġ tal-ħġieġ ta' qisien akbar (sa bejn wiehed u iehor id-daqs ta' ġewża). Dawn l-oġġetti, l-aktar intiżi għall-manifattura ta' ġizirajen u brazzuletti, jsiru f'varji forum (pereżempju, sferi, emisferi, forma ta' demgħa, dammi, ċilindri, tubi żġhar, koni, poliedroni) u huma mtaqqbin minn ġo nofshom.
- Tubi żġhar jitqiesu bhala żibeġ tal-ħġieġ għall-ghanijiet ta' dawn is-subtitli jekk id-dijametru estern u t-tul ma jaqbiżx 4 mm u 24 mm rispettivament. Huma m'għandhomx ikunu mhawwdin mat-tubi speċjali standardizzati ta' ħġieġ taċ-ċomb għat-tip użat għall-manifattura ta' lampi li jarmu n-nar u lampi tat-tungstenu; tubi ta' dan it-tip is-soltu jkunu mingħajr kulur u jaqgħu f'titlu 7002.
- L-oġġetti li jaqgħu f'dawn is-subtitli jkunu normalment magħmulin f'massa, f'borož, f'kaxex, eċċ.
- Dawn is-subtitli jinkludu wkoll żibeġ tal-ħġieġ ta' daqs u kulur identiku mdendlin flimkien mingħajr għoqod li jifirdu u mingħajr meżzi ta' ssikkar, għal konvenjenza ta' trasport u għal għanijiet ta' ppakkjar. Spag bħal dan is-soltu jkun marbut f'munzelli mit-truf hielsa jew mill-hajt tagħhom u għalhekk, ma jagħmlux muntaturi lesti għal użu.
- Dawn li ġejjin huma esklużi minn dawn is-subtitli:
- (a) spag ta' żibeġ (kemm jekk marbutin f'munzelli jew le) fejn iż-żibeġ ta' qisien jew kuluri differenti huma rrangati b'mod regolari (pereżempju, billi jkunu alternati l-kuluri jew il-qisien b'mod regolari jew permezz ta' l-ordnar taż-żibeġ fl-ispag skond id-daqs) jew fejn iż-żibeġ ikunu mifrudin b'għoqod (titlu 7117);
 - (b) spag ta' żibeġ (anki jekk dawn ikun filhom biss żibeġ ta' l-istess daqs, kulur jew manifattura) li jinkudu meżzi ta' ssikkar jew mekkaniżmi simili jew li huma tajbin għal ilbies bhala ġizirajen (titlu 7117) meta f'tulijiet qosra.
- 7018 10 11**
- Maqtuġhin u illustrati b'mezzi mekkaniċi**
- Żibeġ maqtuġhin u illustrati b'mezzi mekkaniċi li jaqgħu f'dan is-subtitlu jintgħarfu minn żibeġ illustrati bis-shana ta' subtitlu 7018 10 19 mill-uċuħ perfettament lixxi u t-truf jaqtgħu tagħhom. Barra dan, it-truf tat-toqob ikunu spiss b'ħafna uċuħ (ġieli wkoll illustrati) u għandhom truf maqtuġhin li jaqtgħu li jikkorrispondu ma' l-uċuħ ta' maġenbhom, filwaqt li t-truf tat-toqob fiż-żibeġ "illustrati bis-shana" spiss ikunu ttundjati u ma jiltaqgħux ma' l-uċuħ b'tarf jaqta'.
- Huma prinċipalment l-oġġetti msemmijin fl-ewwel paragrafu, oġġett 2 għan-Noti ta' Spjega għal subtitli 7018 10 11 u 7018 10 19 li s-soltu jkunu l-aktar maqtuġhin u illustrati b'mezzi mekkaniċi.
- 7018 10 30**
- Perli artifiċjali**
- Dan is-subtitlu jkopri l-oġġetti deskritti fin-Noti ta' Spjega SA għal titlu 7018, tieni paragrafu, (B).
- Rigward spag ta' perli artifiċjali, n-Noti ta' Spjega għal subtitli 7018 10 11 u 7018 10 19 japplikaw, *mutatis mutandis*.
- 7018 10 51**
u
7018 10 59
- Haġar prezzjuż jew semi-prezzjuż artifiċjali**
- Dawn is-subtitli jkopru l-oġġetti deskritti fin-Noti ta' Spjega SA għal titlu 7018, tieni paragrafu, (Ċ).
- 7018 10 51**
- Maqtuġhin u illustrati b'mezzi mekkaniċi**
- Il-ħaġar prezzjuż jew semi-prezzjuż artifiċjali maqtuġhin u illustrati b'mezzi mekkaniċi ta' dan is-subtitlu jintgħarfu minn oġġetti simili "illustrati bis-shana" ta' subtitlu 7018 10 59 mill-faċċati perfettament lixxi u t-truf jaqtgħu tagħhom.
- 7018 10 90**
- Ohrajn**
- Dan is-subtitlu jinkludi korall, żibeġ u *cabochons* artifiċjali (ħlief perli artifiċjali jew haġar prezzjuż jew semi-prezzjuż) għall-irjus ta' labar għall-kpiepel, qtar għal klipep tal-widnejn u tubi żġhar tal-ħġieġ biex isiru frilli.
- Rigward id-distinzjoni bejn it-tubi żġhar tal-ħġieġ li jaqgħu f'dan is-subtitlu u daww meqjusin bhala żibeġ tal-ħġieġ għall-ghanijiet ta' subtitli 7018 10 11 u 7018 10 19, ara t-tieni paragrafu tan-Noti ta' Spjega għal daww is-subtitli.

- 7018 20 00** **Mikrosferi ta' ħġieġ b'dijametru mhux ikbar minn 1 mm**
Dan is-subtitlu jkopri l-oġġetti deskritti fin-Noti ta' Spjega SA għal titlu 7018, tieni paragrafu, (H).
- 7018 90 10** **Għajnejn tal-ħġieġ; oġġetti żgħar tal-ħġieġ**
Ara n-Noti ta' Spjega SA għal titlu 7018, tieni paragrafu, (E) u (F).
- 7018 90 90** **Oħrajn**
Dan is-subtitlu jkopri l-oġġetti deskritti fin-Noti ta' Spjega SA għal titlu 7018, tieni paragrafu, (G).
- 7019** **Fibri ta' ħġieġ (inkluż suf minerali) u oġġetti tiegħu (per eżempju, ħjut, fibri minsuġin)**
Il-fibri tal-ħġieġ li jaqgħu f'dan it-titlu huma magħmulin minn ħġieġ tat-tessut, jiġifieri, prodotti tal-ħġieġ fejn il-filamenti jkunu prinċipalment bi dritt xulxin. Hemm żewġ tipi ta' tessuti tal-ħġieġ:
— fibri tal-ħġieġ kontinwi jikkonsistu f'numru kbir ta' filament bi dritt xulxin kontinwi b'dijametru s-soltu bejn 5 u 15 µm (*microns*). Dawn il-filamenti jinżammu flimkien f'ħajta (ħjut jew ftietel kontinwi) minn "aġent għad-daqs" (is-soltu materjal tal-plastik); l-apparenza ta' dawn il-ħjut hija simili għal dik ta' irbit tal-ħarir),
— fibra ta' kwalita' tal-ħġieġ tikkonsisti f'numru ta' filamenti ta' qisien li jvarjaw u tagħti rabta li hija ratba u sufija fl-apparenza.
- 7019 11 00** **Trofof imqattgħin, mhux itwal minn 50 mm**
Ara n-Noti ta' Spjega SA għal subtitlu 7019 11.
- 7019 12 00** **Ftietel**
Ara n-Noti ta' Spjega SA għal subtitlu 7019 12.
- 7019 19 90** **Ta' fibri ta' kwalita'**
Ara n-Noti ta' Spjega SA għal subtitlu 7019 19.
Dan is-subtitlu jinkludi ħjut magħmulin minn fibri ta' kwalita'.
- 7019 31 00** **Twapet**
Ara n-Noti ta' Spjega SA għal subtitlu 7019 31.
- 7019 32 00** **Folji rqaq (*voiles*)**
Ara n-Noti ta' Spjega SA għal subtitlu 7019 32.
- 7019 90 00** **Oħrajn**
Dan is-subtitlu jinkludi fibri bil-gożz huma massa ta' filamenti individwali ta' tulijiet differenti mhawwdin flimkien (*wadding* tal-ħġieġ u suf tal-ħġieġ) użati għal iżolament mis-šhana jew għal iżolament minn hsejjes u s-soltu preżentati f' balel jew xkejjer tal-karti.
- 7020 00** **Oġġetti oħrajn ta' ħġieġ**
- 7020 00 07** **Ġewwieni tal-ħġieġ għal fliexken bil-vakwu jew għal reċipjenti oħrajn bil-vakwu**
u
7020 00 08
Ara n-Noti ta' Spjega SA għal titlu 7020, tieni paragrafu, (4).
- 7020 00 08** **Lesti**
It-terminu "lesti" japplika biss għal ġewwieni ta' ħġieġ lest għal kisi (*cladding*) jew biex ikun miksi mod ieħor.

TAQSIMA XIV

**PERLI NATURALI JEW KULTIVATI, HAĠAR PREZZJUŻ JEW SEMI-PREZZJUŻ, METALLI
PREZZJUŻI, METALLI MIKSIJIN B'METALL PREZZJUŻ, U OĠĠETTI TAGHHOM,
ĠOJJELLI ARTIFIĊJALI; MUNITA**

KAPITLU 71

**PERLI NATURALI JEW KULTIVATI, HAĠAR PREZZJUŻ JEW SEMI-PREZZJUŻ, METALLI
PREZZJUŻI, METALLI MIKSIJIN B'METALL PREZZJUŻ, U OĠĠETTI TAGHHOM,
ĠOJJELLI ARTIFIĊJALI; MUNITA**

I. PERLI NATURALI JEW KULTIVATI U HAĠAR PREZZJUŻ JEW SEMI-PREZZJUŻ

- 7101** Perli, naturali jew kultivati, maħdumin jew le jew iggradati iżda mhux midmumin, immuntati jew ingastati; perli, naturali jew kultivati, midmumin temporanjament għal konvenjenza fil-ġarr
- 7101 10 00** **Perli naturali**
Ara n-Noti ta' Spjega SA għal titlu 7101, l-ewwel erba' paragrafi.
- 7101 21 00** **Perli kultivati**
u
7101 22 00 Ara n-Noti ta' Spjega SA għal titlu 7101, hames paragrafu.
- 7101 21 00** **Mhux maħdumin**
Ara n-Noti ta' Spjega SA għal titlu 7101, sitt paragrafu.
- 7101 22 00** **Maħdumin**
Ara n-Noti ta' Spjega SA għal titlu 7101, sitt paragrafu.
- 7102** **Djamanti, maħdumin jew le, iżda mhux immuntati jew ingastati**
- 7102 10 00** **Mhux magħżulin**
Ara n-Noti ta' Spjega SA għal subtitlu 7102 10.
- 7102 21 00** **Industrijali**
u
7102 29 00 Ara n-Noti ta' Spjega SA għal subtitli 7102 21 u 7102 29.
- 7102 21 00** **Mhux maħdumin jew sempliċiment issegati, xpakkati jew maqtughin**
Ara n-Noti ta' Spjega SA għal subtitli 7102 21 u 7102 29, tiolet paragrafu.
Qtiegħ (*bruting*) huwa l-proċess ta' thin tal-*blank* kontra djament iehor biex dan jiċċekken għad-daqs mehtieg.
- 7102 31 00** **Mhux industrijali**
u
7102 39 00 Ara n-Noti ta' Spjega SA għal subtitli 7102 31 u 7102 39.
- 7102 31 00** **Mhux maħdumin jew sempliċiment issegati, xpakkati jew maqtughin**
Ara n-Noti ta' Spjega SA għal subtitlu 7102 31 u 7102 39, tieni paragrafu.
Qtiegħ (*bruting*) huwa l-proċess tat-thin tal-*blank* kontra djament iehor biex dan jiċċekken għad-daqs mehtieg.

- 7103** **Haġar prezzjuż (hlief djamanti) u haġar semi-prezzjuż, maħdum jew iggradat jew le iżda mhux midmum, immuntat jew ingastat; haġar prezzjuż (hlief djamanti) u haġar semi-prezzjuż mhux iggradat, midmum temporanjament għal konvenjenza fil-ġarr**
- 7103 10 00** **Mhux maħdumin jew sempliċement issegati jew iffurmati horox**
Ara n-Noti ta' Spjega SA għal subtitlu 7103 10.
Dan is-subtitlu ma jinkludix gawhar preparati bhala doppjetti jew tripletti (subtitlu 7103 91 00 jew 7103 99 00).
- 7103 91 00** **Mahdumin mod iehor**
u
7103 99 00
Ara n-Noti ta' Spjega SA għal subtitli 7103 91 u 7103 99.
Ġawhar ippreparati bhala doppjetti jew tripletti għandhom jitqiesu li jfissru gawhar miksubin permezz tat-tqegħid ta' gawhra waħda (parti ta' fuq tad-doppjetta jew tripletta) u jew waħda jew żewġ gawhar oħra (generalment ta' kwalita' inferjuri) fuq sustanza oħra (gawhar rikostitwiti jew hġieġ, pereżempju).
Riġward il-gawhar li ma jitqisux bhala maħdumin mod iehor għall-għanijiet ta' dawn is-subtitli, kif ukoll gawhar li, anki jekk mhux issettjati jew immuntati, jaqgħu f'kapitlu 90 jew 91, ara n-Noti ta' Spjega SA għal titlu 7103, tielet u hames paragrafi.
Ġawhar mhux raffinati (magħrufin komunement bhala "blanks") jaqgħu f'subtitlu 7103 10 00.
- 7103 91 00** **Rubini, żaffiri u żmeraldi**
Rubini huma tip ta' korundum li l-kulur aħmar tiegħu huwa minhabba traċċi ta' melh tal-kromju.
Iż-żaffir huwa wkoll tip ta' kurundum li l-kulur blu skur tiegħu huwa minhabba l-preżenza ta' traċċi ta' melh tal-kobalt.
L-iżmerald huwa tip ta' beril. Huwa generalment jinsab fil-forma ta' prizma u l-kulur aħdar tiegħu ġej minn traċċi ta' ossidu tal-kromju. Daqsxejn aktar iebes mill-kromju iżda inqas minn kurundum u djamant, l-iżmerald għandu valur għoli minhabba l-kulur u t-trasparenza tiegħu. Huwa frekwentement jinqata' f'rettangoli jew kwadri.
- 7104** **Haġar prezzjuż jew semi-prezzjuż artifiċjali jew rikostrutt, maħdum jew iggradat jew le iżda mhux midmum, immuntat jew ingastat; haġar prezzjuż jew semi-prezzjuż artifiċjali jew rikostrutt mhux iggradat, midmum temporanjament għal konvenjenza fil-ġarr**
- 7104 10 00** **Kwarzu pjezolettriku**
Ara n-Noti ta' Spjega SA għal subtitlu 7104 10.
Dan is-subtitlu ma jinkludix:
(a) kristall pjezolettriċi manifatturati minn komposti kimiċi bħal melh *Seignette* jew *Rochelle* (tartrat doppju ta' potassju u tetraidrat tas-sodju), titanat tal-barju, ortomonofosfat ta' l-ammonju, jew ortomonofosfat tar-rubidju (subtitlu 3824 90 96);
(b) kristalli pjezolettriċi manifatturati minn gawhar naturali (eż., kwarzu, tormalina) (titlu 7103);
(c) kristalli pjezolettriċi manifatturati minn gawhar sintetiċi hlief kwarzu (subtitlu 7104 20 00 jew 7104 90 00);
(d) kristalli pjezolettriċi mmuntati (subtitlu 8541 60 00).
- 7104 20 00** **Ohrajn, mhux maħdumin jew sempliċement issegati jew iffurmati horox**
In-Noti ta' Spjega għal subtitlu 7103 10 00 japplikaw, *mutatis mutandis*.
- 7104 90 00** **Ohrajn**
In-Noti ta' Spjega SA għal subtitli 7103 91 u 7103 99 japplikaw, *mutatis mutandis*.
- 7105** **Għabra u trab ta' haġar prezzjuż jew semi-prezzjuż naturali jew artifiċjali**
- 7105 10 00** **Ta' djamanti**
Ara n-Noti ta' Spjega SA għal titlu 7105, tieni, tielet u raba' paragrafi.

7105 90 00

Ohrajn

Dan is-subtitlu jinkludi ghabra u trab miksubin minn haġar prezzjuż tat-tip granata.

II. METALLI PREZZJUŻI U METALLI MIKSIJIN B'METALL PREZZJUŻ

7106

Fidda (inkluża fidda miksija bid-deheb jew platinu), mhux maħduma jew f'għamliet semi-manifatturati, jew f'għamla ta' trab

7106 10 00

Trab

Għad-definizzjoni tat-terminu "trab", ara Nota 1 tas-Subtitlu għal dan il-kapitlu.

Prodotti tat-trab li ma jikkorrispondux mad-daqs tal-*grain* stipulata fin-Nota 1 tas-Subtitlu għal dan il-kapitlu jitqiesu bhala h̄bub ta' subtitlu 7106 91 00.

Skart mill-hidma ta' fidda jew il-ligi tagħha, joqgħodu biss għall-irkuprar tal-metall jew għal użu fil-manifattura ta' kimiċi, bħal b̄cejjeċ, kinsiet u trab, ma jitqiesx bhala frak. Dan l-iskart huwa klassifikat f'titlu 7112.

Madanakollu, b̄cejjeċ li kienu separati minn materjal barrani u magħmul omoġenju fid-daqs tal-*grain* (eż., permezz ta' għarbil) jitqiesu bhala frak ta' dan is-subtitlu, sakemm dawn jilhqqu l-htigijiet imsemmijin hawn fuq.

7106 91 00

Mhux maħdumin

Dan is-subtitlu jinkludi l-prodotti deskritti fin-Noti ta' Spjega SA għal titlu 7106, raba' paragrafu, (II).

Vireg li għall-għanijiet ta' negozju għandhom wiċċ lixx u boll ta' garanzija jibqgħu klassifikati f'dan is-subtitlu.

Grains ta' fidda u l-ligi tagħha huma klassifikati f'dan is-subtitlu sakemm dawn ma jilhqqux il-htigijiet tan-Nota 1 tas-Subtitlu għal dan il-kapitlu.

Dan is-subtitlu jeskludi vireg miksubin permezz ta' ġbid jew trembil (subtitlu 7106 92 00).

7108

Deheb (inkluz deheb miksi bi platinu), mhux maħdum jew f'għamla semi-manifatturata, jew f'għamla ta' trab

7108 11 00

Trab

In-Noti ta' Spjega għal subtitlu 7106 10 00 japplikaw, *mutatis mutandis*.

7108 12 00

Għamliet oħrajn mhux maħdumin

In-Noti ta' Spjega għal subtitlu 7106 91 00 japplikaw, *mutatis mutandis*.

7108 20 00

Monetarju

Ara n-Noti ta' Spjega SA għal subtitlu 7108 20.

7110

Platinu, f'għamliet mhux maħdumin jew semi-manifatturati, jew f'għamla ta' trab

Għall-għanijiet tal-klassifikazzjoni ta' ligi fis-subtitli ta' dan it-titlu ara Nota 3 tas-Subtitlu għal dan il-kapitlu.

7110 11 00

Platinu

sa

7110 19 80

Għad-definizzjoni tat-terminu "platinu" fil-kuntest ta' dawn is-subtitli, ara Nota 2 tas-Subtitlu għal dan il-kapitlu.

7110 11 00

Mhux maħdum jew f'għamla ta' trab

In-Noti ta' Spjega għal subtitli 7106 10 00 u 7106 91 00 japplikaw, *mutatis mutandis*.

7110 21 00

Mhux maħdum jew f'għamla ta' trab

In-Noti ta' Spjega għal subtitli 7106 10 00 u 7106 91 00 japplikaw, *mutatis mutandis*.

7110 31 00

Mhux maħdum jew f'ghamla ta' trabIn-Noti ta' Spjega għal subtitli 7106 10 00 u 7106 91 00 japplikaw, *mutatis mutandis*.

7110 41 00

Mhux maħdum jew f'ghamla ta' trabIn-Noti ta' Spjega għal subtitli 7106 10 00 u 7106 91 00 japplikaw, *mutatis mutandis*.

7112

Skart u fdal ta' metall prezzjuż jew ta' metall miksi b'metall prezzjuż; skart u fdal iehor li fihom metall prezzjuż jew komposti ta' metall prezzjuż, ta' tip użat l-aktar għall-irkupru ta' metall prezzjuż

Skart u residwi ta' metall prezzjuż jew ta' metall miksi b'metall prezzjuż li kienu mdewbin u magħmulin ingotti, blokki jew forom simili huma klassifikati bħala metall mhux maħdum u m'humiex ta' dan it-titlu.

III. ĠOJJELLI, OĠĠETTI TA' L-ARĠENTIERA U TA' MIN JAĦDEM IL-FIDDA U OĠĠETTI OHRAJN

7113

Oġġetti ta' ġojjelli u partijiet tagħhom, ta' metall prezzjuż jew ta' metall miksi b'metall prezzjuż

Ara Noti 2 (A) u 9 għal dan il-kapitlu.

7114

Oġġetti ta' arġentiera jew ta' min jaħdem il-fidda u partijiet tagħhom, ta' metall prezzjuż jew ta' metall miksi b'metall prezzjuż

Ara Noti 2 (A) u 10 għal dan il-kapitlu.

7116

Oġġetti ta' perli naturali jew kultivati, haġar prezzjuż jew semi-prezzjuż (naturali, artifiċjali jew rikostrutt)

Ara Nota 2 (B) għal dan il-kapitlu.

7117

Ġojjelli artifiċjali

Ara Nota 11 għal dan il-kapitlu.

7117 11 00

Ta' metall ta' valur baxx, miksi jew le b'metall prezzjużu
7117 19 00

Dawn is-subtitli jinkludu:

1. katina ta' metall ta' valur baxx, maqtugħa f'tulijiet li kull waħda minnhom hija tajba għall-raffinar f'biċċa waħda ta' ġojjellerija artifiċjali jew tal-hwejjeġ permezz ta', eż., twaħhil ta' materjali għall-issikkar. Tulijiet bħal dawn normalment ma jaqbzux iż-żewġ metri;
2. motivi ornamentali ta' metall ta' valur baxx, koperti min-Noti ta' Spjega SA għal titlu 7117, tieni paragrafu, (b), eżempji minnhom huma mġhotijin hawn taħt:

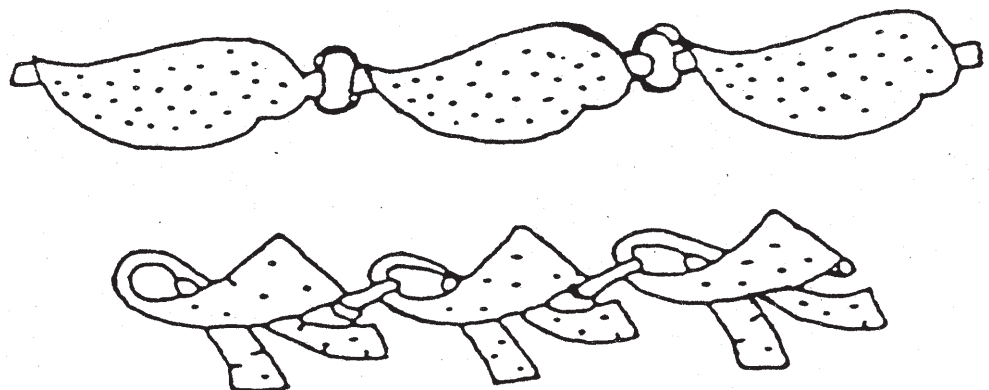

TAQSIMA XV

METALLI TA' VALUR BAXX U OĠĠETTI TA' METALLI TA' VALUR BAXX

Ġenerali

Fdal u skart minn metalli li ma fihomx hadid li kienu mdewwbin u ffurmati f'ingotti, pigs, blokki jew forom simili huma klassifikati bhala metall mhux mahdum u mhux bhala fdal jew skart. Huwa jkun generalment klassifikat, pereżempju, f'titlu 7601 (aluminju), 7801 (ċomb), 7901 (żingu) jew f'subtitlu 8104 11 00 jew 8104 19 00 (manjesju).

L-espressjoni "metall" titqies li tinkludi wkoll metall li ghandu struttura amorfa (mhux kristallina), bhal hġieġ metalliku u prodotti minn trab metallurġiku.

KAPITLU 72

HADID U AZZAR

Ġenerali

A. Hemm numru ta' modi kif jintgħarfu prodotti mikwijin fil-forġa jew imremblin fejn din id-distinzjoni ghandha ssir (titli 7207, 7214, 7216, 7218, 7224 u 7228).

Jekk il-biċċa shiha tista' tinkiseb, din l-ewwel ghandha tkun eżaminata għall-mod li biha tvarja l-qasma tagħha.

- jekk il-varjazzjonijiet m'humiex repetuti regolarment, il-prodott ikun mikwi;
- jekk, min-naħa l-oħra, hemm varjazzjonijiet repetuti regolarment, jew jekk il-qasma hija kostanti, il-prodott jista' jkun mikwi jew imrembel. F'dan il-każ, il-kriterji li ġejjin kollha għandhom ikunu eżaminati:

1. *il-qisien tat-taqsima*

Jekk dawn huma kbar (taqsima b'erja ta' aktar minn 150 000 mm²) il-prodott kien probabbilment mikwi. Jekk dawn huma żgħar (l-inqas dimensjoni inqas minn 15 mm) il-prodott kien probabbilment imrembel:

2. *forma tat-taqsima*

Jekk din hija sempliċi (pereżempju, kwadra, rettangolari, tonda, eżagonali, eċċ.) il-prodott jista' jkun jew imrembel jew mikwi, filwaqt li prodotti ta' forma aktar kumplessa huma kważi dejjem miksubin permezz ta' trembil;

3. *tul*

Jekk prodott huwa aktar minn 5 m twil, huwa kważi ċert li kien imrembel; jekk huwa iqsar, dan seta' kien jew imrembel jew mikwi;

4. *tolleranzi tal-qisien*

It-tolleranzi fil-qisien tat-taqsima huma aktar stringenti fi prodotti mremblin milli fi prodotti mikwijiin;

5. *aspett metallografiku*

Minhabba li normalment, il-proporzjoni ta' riduzzjoni ta' prodotti mremblin huwa notevolment oghla milli għal prodotti mikwijin, huwa kważi dejjem possibbli li jintgħarfu permezz ta' l-eżaminazzjoni taht mikroskopju.

Il-fatturi prinċipali li għandhom ikunu eżaminati huma inkluzjonijiet u struttura:

- (a) inkluzjonijiet fi prodotti mremblin huma irqaq, imtawwlin hafna u kważi perfettament paralleli għad-direzzjoni tat-trembil; fi prodotti mikwijin, min-naħa l-oħra, huma inqas imtawwlin (kważi ovali fil-forma) u mhux perfettament paralleli;
- (b) l-istruttura ta' prodotti mremblin eżaminati wara l-ittemprar, jekk il-prodott kien imwebbes u ittemprat, għandu marki diviżorji kważi perfettament rettilinjari għad-direzzjoni tat-trembil. Fi prodotti mikwijin, min-naħa l-oħra, dan huwa hafna inqas komuni u ġieli ma jeżistix.

6. *kwantita'*

Prodotti mikwijin huma generalment imqassmin fi kwantitajiet żgħar.

Trembil jista' jsir jew jahraq jew kiesaħ. Skond il-forma tal-biċċa li għandha titrembel u l-forma u l-pożizzjoni tar-rombli, l-proċess jista' jintuża għal prodotti ċatti, bhal folji u platt jew ċirku u strixxa, jew staneg u vireg ta' taqsima tonda jew poligonali, jew sezzjonijiet ta' taqsimiet li jvarjaw, tubi, pajpijiet, eċċ.

- B. Għad-definizzjoni ta' ċertu tipi ta' deformazzjoni plastika (bħal trembil, kiwi, stampar), ara n-Noti ta' Spjega Ġenerali SA għal kapitlu 72, parti (IV), (A) u (B).
- Ċ. Għad-differenza bejn prodotti mremblin-jaħarqu jew prodotti miġbudin-jaħarqu u prodotti miksubin jew raffinati fl-istat kiesaħ, ara n-Noti ta' Spjega Ġenerali SA għal kapitlu 72, parti (IV), (B), l-aħħar paragrafu.

X'uhud mid-differenzi t'hawn fuq bejn prodotti mremblin-jaħarqu u prodotti mremblin-keshin jistgħu jitnaqqsu jew jitnehhew meta prodotti mremblin-keshin ikunu ttemprati; b'mod ugwali, fil-każ ta' prodotti mremblin-jaħarqu li għandhom daqsxejn irfinar-kiesah, id-differenzi huma limitati għal ebusija u apparenza tal-wiċċ.

Staneg, viereg, forom, angoli u taqsimiet imremblin-jaħarqu jew miġbudin-jaħarqu jistgħu jkunu raffinati-keshin permezz ta' għid u proċessi oħra — rettifikazzjoni jew kalibrazzjoni notevoli — li jagħtu lill-prodott irfinatura aħjar. Din l-operazzjoni tagħmillhom klassifikabbli bħala "iffurmata-keshin jew irfinata-keshin".

Madanakollu, kisi kiesaħ u ffurmar ta' qoxra raffa ma jitqisux bħala proċessi ta' rettifikazzjoni jew kalibrazzjoni, u għalhekk ma jaffetwawx il-klassifikazzjoni ta' staneg, viereg, angoli, forom u taqsimiet, mhux mahdumin aktar milli mremblin bis-shana jew miġbudin. B'mod simili, staneg u viereg, meta mdawrin, ma jitqisux bħala raffinati-keshin.

- D. Għad-definizzjoni ta' kisi, ara n-Noti ta' Spjega Ġenerali SA għal dan il-kapitlu, parti (IV), (Ċ), (2), (e).

Metalli ta' valur baxx miksijin b'metalli prezzjużi, tkun xi tkun il-hxuna tal-kisi, jaqgħu f'kapitlu 71 (ara n-Noti ta' Spjega SA għal kapitlu 71).

- E. Għal kummenti fuq trattament tal-wiċċ ara n-Noti ta' Spjega Ġenerali SA għal kapitlu 72, parti (IV), (Ċ), (2), (d).

- F. Kiwjiet mhux raffinati li m'għandhomx aktar l-apparenza raffa ta' biċċiet iffurmata b'mod raff permezz ta' kiwi ta' titlu 7207, 7218 jew 7224 għandhom ikunu klassifikati fit-titli xierqa għall-oġġetti raffinati, li jkunu ġeneralment f'kapitli 82, 84, 85 u 87. Għalhekk, kiwjiet tal-hadid jew ta' l-azzar għall-manifattura ta' krankxafts huma tajbin għal titlu 8483.

I. MATERJALI PRIMARJI; PRODOTTI F'GHAMLA TA' QMUH JEW TA' TRAB

7201

Hadid mhux mahdum għadu hierëg mill-kalkara (*pig iron*) u *spiegeleisen* f'biċċiet tawwalin, blokk jew forom oħrajn primarji

Hadid mhux mahdum hierëg mill-kalkara (*pig iron*) u *spiegeleisen* huma definiti f'Nota 1 (a) u 1 (b) għal dan il-kapitlu. Hadid mhux mahdum hierëg mill-kalkara (*pig iron*) huwa definit f'Nota 1 (a) għal dan il-kapitlu li fih aktar minn 6 % iżda mhux aktar minn 30 % ta' manganiż għandu jkun klassifikat bħala *spiegeleisen* (subtitlu 7201 50 90). Jekk liga li għandha dan il-percentwal ta' manganiż jkun fiha element ieħor fi proporzjoni oghla minn daww imniżżlin f'Nota 1

(a), eż., kontenut ta' silikon ta' aktar minn 8 %, huwa għandu jkun klassifikat ma' ligi tal-hadid; fil-każ mghoti bħala eżempju, din tkun klassifikata f'subtitli 7202 21 00 sa 7202 29 90 (ferro-silikon). (Jekk din ikun fiha aktar minn 30 % manganiż u 8 % silikon, din għandha titqies bħala manjeju-ferro-silikon li jaqa' f'subtitlu 7202 30 00, u jekk din ikun fiha element addizzjonali ta' liga fil-proporzjonijiet stipulati f'Nota 1 (ċ), din għandha tkun klassifikata f'subtitlu 7202 99 80).

Hadid mhux mahdum hierëg mill-kalkara (*pig iron*) huwa definit f'Nota 1 (a) għal dan il-kapitlu li m'huwiex *spiegeleisen*, u li għalhekk għandu jkun klassifikat f'subtitli 7201 10 11 sa 7201 50 90, huwa dak li fih 6 % jew inqas ta' manganiż. F'dan it-tip ta' hadid mhux mahdum hierëg mill-kalkara (*pig iron*) distinzjoni ssir bejn hadid mhux mahdum hierëg mill-kalkara (*pig iron*) mhux liga (subtitli 7201 10 11 sa 7201 20 00), u liga ta' hadid mhux mahdum hierëg mill-kalkara (*pig iron*) (subtitlu 7201 50 10 jew 7201 50 90), skond il-kontenut ta' l-element tal-liga.

Liga tal-hadid mhux mahdum hierëg mill-kalkara (*pig iron*) hija definita f'Nota ta' Subtitlu 1 (a) għal dan il-kapitlu; hadid mhux mahdum hierëg mill-kalkara (*pig iron*) mhux liga ma jistax ikollu bil-piż, mehudin b'mod separat jew flimkien, aktar minn:

- 0,2 % ta' kromju,
- 0,3 % ta' ram,
- 0,3 % ta' nikil,
- 0,1 % ta' xi element minn dawn: aluminju, molibdenu, titanju, tungstenu (wolfram), vanadju.

- 7201 50 10** **Liga ta' hadid mhux maħdum għadu hiereġ mill-kalkara (pig iron) li fih bil-piż mhux inqas minn 0,3 % iżda mhux aktar minn 1 % ta' titanju u mhux inqas minn 0,5 % iżda mhux aktar minn 1 % ta' vanadju**
- Il-prodotti ta' dan is-subtitlu jintużaw prinċipalment għall-produzzjoni ta' komponenti li jeħtieġ li jkunu partikolarment jifilhu għal użu kontwinwu, bħal krankxafts, drammijiet tal-brejkijiet, pistuni tal-pompi, ċilindri li jduru, forom li jiffurmaw bid-daqqa, *pipng elbows*, forom tal-ingotti.
- 7201 50 90** **Ohrajn**
- Dan is-subtitlu jinkludi hadid mhux maħdum hiereġ mill-kalkara (*pig iron*) tat-tipi li ġejjin:
- dawk li fihom nikil (minn 0,5 sa 3,5 %) għall-manifattura ta' oġġetti b'resistenza għolja għal stress;
 - "Ni-Iebes" (li fih 3,3 sa 5 % ta' nikil u 1,4 sa 2,6 % ta' kromju) għall-manifattura ta' oġġetti b'resistenza għolja għal użu ta' spiss;
 - dawk b'kontenut għoli ta' nikil, kromju, silikon jew ram tal-manifattura ta' oġġetti li għandhom jifilhu korrużjoni;
 - dawk ukoll li fihom nikil jew kromju għall-manifattura ta' oġġetti li jifilhu s-šhana;
 - dawk li fihom ir-ram.
- 7202** **Ligi tal-hadid**
- Nota 1 (ċ) tagħti t-tifsira ta' "ligi tal-hadid", fejn tispeċifika partikolarment il-limiti ta' kontenuti ta' elementi mhux tal-hadid tal-liga u ta' l-element hadid.
- Għall-klassifikazzjoni ta' ligi tal-hadid fis-subtitli ta' titlu 7202, ara Nota 2 tas-Subtitlu għal dan il-kapitlu.
- Għalhekk, pereżempju, liga tal-hadid li fiha aktar minn 30 % ta' manganiż u 8 % jew anqas ta' silikon, hija klassifikata f'subtitli 7202 11 20 sa 7202 19 00; jekk madankollu, jkun fiha aktar minn 30 % manganiż u iktar minn 8 % silikon, hija klassifikata f'subtitlu 7202 30 00. B'mod simili, liga tal-hadid aluminju-mangano-silika għandha jkollha mhux aktar minn 8 % silikon, aktar minn 30 % manganiż u aktar minn 10 % aluminju biex tkun klassifikata f'subtitlu 7202 99 80.
- Jekk liga tal-hadid b'zewġ elementi (*binary*), tliet elemeti (*ternary*) jew erba' elementi (*quaternary*) m'hijjex imsemmija speċifikament, hija għandha tkun klassifikata f'subtitlu 7202 99 80.
- Prodotti skart ta' l-industrija tal-hadid u ta' l-azzar li jkunu mdewbin u fformati mill-ġdid b'mod raff fil-forom ta' ingotti (skart miġbur) u li għandhom kompożizzjoni ta' liga tal-hadid u li jintużaw bħala prodotti addizzjonali fil-manifattura ta' azzar speċjali, huma klassifikati fis-subtitli ta' titlu 7202 skond il-materjal kostitwenti.
- Dan it-titlu ma jkoprix fdal mill-fużjoni ta' metalli mhux tal-hadid, li, minhabba l-preżenza ta' kubrit u fosfru jew ftit impuritajiet oħra, ma jistgħux jintużaw bħala ligi tal-hadid (ġeneralment titlu 2620).
- 7202 11 20** **Ferro-manganiż**
- sa**
7202 19 00
- Ferro-manganiż jiehu l-forma ta' bcejjeċ raffi b'qasma li tleqq bajdanija. Dan jitmermer malajr u iebes hafna. Huwa jintuża għal de-ossiginazzjoni, għat-tneħħija ta' kubrit u għaž-żieda mill-ġdid ta' karbonju fl-azzar u, biž-żieda ta' manganiż, bħala element għall-iffurmar ta' ligi.
- 7202 11 20** **Li fih bil-piż iktar minn 2 % ta' karbonju**
- u**
7202 11 80
- Dawn is-subtitli jinkludu dawk it-tipi ta' ferro-manganiż magħrufin bħala karbonu għoli (ferro-manganiż b'karbonju għoli). L-aktar kwalitajiet komunement użati fihom 6 sa 7 % ta' karbonju; il-kontenut ta' manganiż għandu jkun aktar minn 30 % iżda ġeneralment ikun bejn 70 u 80 %.
- 7202 19 00** **Ohrajn**
- Dan is-subtitlu jkopri ferro-manganiż b'kontenut ta' karbonju medju (1,25 sa 1,5 %) jew baxx (inqas minn 0,75 %); il-kontenut ta' manganiż jista' jvarja minn 80 sa 90 %.
- Prodotti bħal dawn jintużaw fil-manifattura ta' ligi ta' l-azzar ta' manganiż li jeħtieġu kontenut baxx ta' karbonju.
- 7202 21 00** **Ferro-silikon**
- sa**
7202 29 90
- Ferro-silikon għandu qasma griza tleqq u jitmermer faċilment. Fin-negożju hemm tipi li fihom minn 10 % sa kważi 96 % ta' silikon, b'kontenut ta' karbonju baxx (0,1 sa 0,2 %).
- Dan jintuża għall-irfinar ta' azzar jew għall-manifattura ta' folji li fihom silikon (partikolarment "folja u platt elettrici"), jew (minflok silikon, li jiswa' aktar) bħala materjal li jnaqqas (proċess silikon-termali) fi proċessi oħrajn metallurġiċi, eż., fmetallurġija tal-manjesju.

- 7202 30 00** **Manganiż-ferro-silikon**
 Manganiż-ferro-silikon, maghruf ukoll sempliciment bhala siliko-manganiż, jintuza f'forom varji li fihom aktar minn 8 % u sa 35 % ta' silikon, aktar minn 30 % u sa 75 % ta' manjesju u sa 3 % ta' karbonju.
 L-użi tiegħu huma simili għal dawk ta' ferro-silikon, iżda l-effett magħqud ta' silikon u manganiż inaqqs l-inkluzjoni ta' sustanzi mhux metalliċi u finalment inaqqs il-kontenut ta' ossiġnu.
- 7202 41 10** **Ferro-kromju**
 Ferro-kromju jieħu l-forma ta' gżuz ta' kristallini iebesin hafna, fejn il-kristalli ġieli jkunu żviluppati hafna.
 Dan ġeneralment ikun fih 60 % sa 75 % ta' kromju; il-kontenut ta' karbonju huwa 4 sa 10 % f'ferro-kromju komuni u jista' jkun baxx daqs 0,01 % b'riduzzjoni li tikkorrispondi fit-tmermir. Dan jintuza għall-produzzjoni ta' azzarijiet kromji.
- 7202 49 90**
- 7202 50 00** **Kromju-ferro-siliko**
 Kromju-ferro-siliko ġeneralment ikun fih 30 % ta' silikon u 50 % ta' kromju u l-kontenut ta' karbonju jista' jkun għoli jew baxx hafna bħal fil-każ ta' ferro-kromju.
 Dan jintuza għall-istess għan bħal ferro-kromju; il-preżenza ta' silikon tiffacilita d-deossidazzjoni ta' l-azzar.
- 7202 60 00** **Ferro-nikil**
 Ferro-nikil li jaqa' f'dan is-subtitlu fih inqas minn 0,5 % ta' kubrit u ġeneralment jintuza bhala element għal ligi fil-manifattura ta' azzar- nikil.
 Ferro-nikil b'kontenut ta' kubrit ta' 0,5 % jew aktar ma jistax jintuza f'dak l-istat għall-manifattura ta' staneg tan-nikil; huwa jitqies bhala prodott intermedju ta' metalluġija tan-nikil u huwa, għalhekk, klassifikat f'titlu 7501.
 Madanakollu, ċertu ligi magħrufin fin-negożju bhala nikil iffurmat u użat għall-ikkastjar ta' oġġetti partikolari biex jirreżistu korrużjoni jew temperaturi għoljin huma klassifikati f'dan is-subtitlu. Dan huwa l-każ meta, pereżempju, ċertu tipi ta' hadid iffurmat *austenitic*, kummerċjalment magħrufin taht diversi ismijiet tan-negożju reġistrati, li fihom sa 36 % ta' nikil, 6 % ta' kromju, 6 % ta' silikon, aktar minn 2 % ta' karbonju u ġieli kwantitajiet żgħar ta' elementi oħra (aluminju, manganiż, ram, eċċ.). Għall-ghanijiet tan-Nomenklatura Magħquda, dawn il-prodotti m'għandhomx jitqiesu bhala hadid mhux maħdum għadu hieriġ mill-kalkara (*pig iron*) minhabba l-kontenut ta' nikil tagħhom, li huwa aktar minn 10 %, u lanqas bhala azzar, minhabba li l-kontenut ta' karbonju tagħhom huwa aktar minn 2 %.
- 7202 99 80** **Oħrajn**
 Dan is-subtitlu jinkludi kalċju-ferro-siliku, titanju-ferro-manganu, nikil-ferro-siliku, kalċju-ferro-siliko-aluminu, ferro-aluminju, ferro-siliko-aluminju u ferro-siliko-mangano-aluminju.
 Ferro-aluminju ġeneralment ikun fih bejn 12 u 30 % ta' aluminju.
 Ċertu tipi ta' ferro-aluminju ġieli jintużaw direttament għall-iffurmar ta' partijiet speċjali minhabba r-reżistenza għolja tagħhom għal korrużjoni anki f'temperatura għolja u minhabba l-proprjetajiet manjetiċi u termali tagħhom.
 Ferro-siliko-aluminju jintuza f'varji tipi ta' ligi, pereżempju:
 — 45 % ta' silikon u 20 sa 25 % ta' aluminju;
 — 65 sa 75 % ta' silikon, 'il fuq minn 10 % u sa 15 % ta' aluminju u 3 sa 4 % titanju;
 — 20 sa 25 % silikon, 20 sa 25 % manganiż u 'l fuq minn 10 sa 12 % aluminju.
 Ferro-siliko-mangano-aluminju ġeneralment jkun fih 20 % silikon, 35 % manjesju u 10 sa 12 % aluminju.
- 7203** **Prodotti ta' hadid magħmulin bit-tnaqqis dirett ta' minerali tal-hadid u prodotti oħrajn ta' hadid b'hafna hofer (*spongy*), f'għoqod, gerbub jew forom simili; hadid b'purita' minima bil-piż ta' 99,94 %, f'għoqod, gerbub jew forom simili**
- 7203 90 00** **Oħrajn**
 Bhala zieda mal-prodotti msemmijin fit-tieni parti ta' titlu 7203, li huma koperti mill-paragrafu ta' qabel ta' l-aħħar tan-Noti ta' Spjega SA għal dan it-titlu, dan is-subtitlu jinkludi prodotti tal-hadid qishom sponża miksubin b'mezzi oħrajn għajr milli bir-riduzzjoni diretta ta' hadid mhux maħdum, jiġifieri, dawk miksubin minn hadid mhux maħdum għadu hieriġ mill-kalkara (*pig iron*) imdewweb bit-teknika ta' l-atomizzazzjoni.

- 7204 Skart u fdal ta' hadid; tidwib mill-ġdid ta' ingotti ta' hadid jew azzar**
 Bhala zieda ma' l-iskart u l-laqx deskritti fin-Noti ta' Spjega SA għal titlu 7204, (A), dan it-titlu jinkludi wkoll vireg użati maqtughin inqas minn 1,5 m ftul (ara n-Noti ta' Spjega għal subtitlu 7302 10 90).
- 7204 41 10 Rbaba tat-torn, qxur, frak, skart tal-qtugh, serratura u trab ta' l-illimar**
 Dan is-subtitlu ma jinkludix skart tal-qtugh u trab ta' l-illimar mifrudin minn oġġetti barranin (pereżempju, permezz ta' proċessi manjetiċi) u li huma maġhmulin omoġenji fid-daqs tal-qamha (pereżempju, permezz ta' skrinjar). Skond id-daqs tal-qamha tagħhom (ara Nota 8 (b) għal taqsima XV u Nota 1 (h) għal dan il-kapitlu) dawn il-prodotti jaqgħu f'subtitlu 7205 10 00, 7205 21 00 jew 7205 29 00.
- 7204 49 10 Frammentati (imqattgħin biċċiet)**
 Skart u laqx frammentati (imqattgħin biċċiet) ikopru prodotti li minnhom 95 % mill-piż m'għandhom l-ebda qies akbar minn 200 mm.
- 7204 49 90 Ohrajn**
 Dan is-subtitlu jinkludi skart u laqx fi gżuz li fihom, pereżempju, tahlita ta' hadid iffurmat, hadid landa u tipi differenti ta' azzar.
- 7204 50 00 Tidwib mill-ġdid ta' ingotti ta' skart**
 Tidwib mill-ġdid ta' ingotti ta' skart bil-kompożizzjoni kimika ta' liga tal-hadid użati bhala addizzjonijiet fil-produzzjoni ta' azzar speċjali huma klassifikati fis-subtitli xierqa ta' titlu 7202.
- 7205 Qmuħ u trabijiet, ta' hadid mhux maħdum għadu hierēg mill-kalkara (pig iron), ta' spiegeleisen, ta' hadid jew ta' azzar**
- 7205 21 00 u 7205 29 00 Trabijiet**
 Il-prodotti ta' dawn is-subtitli jistgħu jkunu mħalltin jew ma elementi għal ligi għal uħud mill-ghanijiet imsemmijin fin-Noti ta' Spjega SA għal titlu 7205, (B), jew b'elementi protettivi (eż. zingu) biex jipprevnu r-riskju ta' qbid spontanju tal-hadid.
- II. HADID U AZZAR MHUX-LIGA**
- 7208 Prodotti ta' hadid jew ta' azzar mhux-liga rrumblati ċatt, wisgħin 600 mm jew aktar, irrumblati bis-shana, mhux miksiġin, indurati jew mghottijin**
 It-terminu "rrumblati mill-ġdid" għall-ghanijiet tas-subtitli ta' dan it-titlu huwa limitat għal proċess li minnu l-hadid jgħaddi bejn rombli li jduru bil-maqlub u għalhekk jickien fil-hxuna. Dan il-proċess jista' wkoll ikollu l-effett li jtejjeb is-superfiċje tal-metall jew il-proprietajiet mekkaniċi tiegħu. It-terminu "rrumblati mill-ġdid" madanakollu ma jkoprix il-proċess "skin-pass" li jikkawża daqsxejn tnaqqis fil-hxuna jew proċessi ohrajn li taħthom il-metall ikun iffurmat iżda ma titnaqqasx il-hxuna tiegħu.
- 7208 90 20 and 7208 90 80 Ohrajn**
 Dawn is-subtitli jkopru prodotti rrumblati bis-shana ċatti li għaddew minn wiehed jew aktar mit-trattamenti tal-wiċċ imsemmijin fin-Noti ta' Spjega SA għal titlu 7208, tieni paragrafu, (3) sa (5) u/jew maqtughin f'forma hlief kwadra jew rettangolari.
 Dawn is-subtitli jkopru wkoll prodotti rrumblati bis-shana ċatti, li wara li kienu rrumblati, għaddew minn xogħol bħal tmewwiġ, perforazzjoni, ċanfrinar jew ittundjar tat-truf.
 Madanakollu, prodotti b'disinji mqabbżin li jirriżultaw direttament minn trembil, ma jitqisux li għaddew minn hidma fis-sens ta' dawn is-subtitli.
- 7209 Prodotti ta' hadid jew ta' azzar mhux-liga rrumblati ċatt, wisgħin 600 mm jew aktar, irrumblati fil-kiesah (imnaqqsin bla shana), mhux miksiġin, indurati jew mghottijin**
- 7209 90 20 and 7209 90 80 Ohrajn**
 In-Noti ta' Spjega għal subtitli 7208 90 20 u 7208 90 80 japplikaw, *mutatis mutandis*.

- 7210 Prodotti ta' ħadid jew ta' azzar mhux-liga rrumblati ċatt, wisgħin 600 mm jew aktar, miksijin, indurati jew mghottijin**
Għall-ghanijiet ta' dan it-titlu, prodotti miksijin kif definit fin-Noti ta' Spjega SA għal dan il-kapitlu, parti (IV), (Ċ), (2), (e), u prodotti indurati jew mghottijin huma daww li għaddew minn wiehed mit-trattamenti inklużi fil-parti msemmija hawn fuq tan-Noti ta' Spjega Ġenerali, (d), (iv) u (v).
- 7210 12 20 Pjanċa tal-landa**
Dan is-subtitlu ma jinkludix pjanċa tal-landa bil-vernċ (subtitlu 7210 70 10).
- 7210 20 00 Indurati jew mghottijin biċ-ċomb, inkluż *terne-plate* (folja tal-ħadid miksija bl-istann u ċ-ċomb)**
Għall-ghanijiet ta' dan is-subtitlu, "*terne-plate*" għandha tintiehem li tfisser prodotti rrumblati ċatti bi ħxuna ta' inqas minn 0,5 mm li huma mghottijin, permezz ta' elettrolizi jew permezz ta' tgħaddis f'banju ta' metall imdewweb, bi strat magħmul minn liga ta' landa-ċomb. L-ammont ta' ċomb fuq iż-żewġ superfċje ma jistax jaqbeż 120 g/m² tal-prodott.
- 7210 30 00 Mksijin jew mghottijin b'mod elettrolitiku biż-żingu**
Ara n-Noti ta' Spjega SA għal subtitli 7210 30, 7210 41 u 7210 49.
- 7210 41 00 Immewwġin**
Ara n-Noti ta' Spjega SA għal titlu 7208, sitt paragrafu.
- 7210 61 00 Mksijin jew mghottijin b'ligi ta' aluminju-żingu**
Dan is-subtitlu jinkludi prodotti rrumblati ċatti indurati jew mksijin b'ligi fejn l-aluminju jippredomina mill-piż fuq iż-żingu. Elementi tal-ligi oħrajn huma permessi.
- 7210 90 80 Oħrajn**
Bħala zieda ma' folji jew platti żmaltati dan is-subtitlu jinkludi folji u platti mksijin bil-fidda, indurati jew mksijin bil-platinum, jġifieri, mksijin b'metalli prezjużi fuq naħa waħda jew it-tnejn, bi proċessi ħlief bil-kisi (*cladding*). Il-proċessi involuti huma prinċipalment depożitar, sprejjaturi u evaporazzjoni elettrolitiċi taħt vakwu (ara n-Noti ta' Spjega Ġenerali SA għal dan il-kapitlu, parti (IV), (Ċ), 2, (d), (iv)).
- 7211 Prodotti ta' ħadid jew ta' azzar mhux-liga rrumblati ċatt, wisgħin inqas minn 600 mm, mhux mksijin, indurati jew mghottijin**
Dan it-titlu ma jkoprix prodotti rrumblati ċatti ta' forma ħlief kwadri jew rettangolari, anki jekk il-ħxuna tagħhom hija inqas minn 600 mm (titlu 7208).
- 7212 Prodotti ta' ħadid jew ta' azzar mhux-liga rrumblati ċatt, wisgħin inqas minn 600 mm, mksijin, indurati jew mghottijin**
In-Noti ta' Spjega għal titlu 7210 u s-subtitli tiegħu japplikaw, *mutatis mutandis*.
- 7212 10 10 Pjanċa tal-landa, mhux maħduma aktar ħlief bil-wiċċ ittrattat**
Dan is-subtitlu ma jinkludix pjanċa tal-landa, mhux maħduma aktar minn vernċjata (subtitlu 7212 40 20).
- 7212 50 61 Mksijin jew mghottijin b'ligi ta' żingu-aluminju**
In-Noti ta' Spjega għal subtitlu 7210 61 00 japplikaw, *mutatis mutandis*.
- 7214 Biċċiet (*bars*) u vireg oħrajn ta' ħadid jew azzar mhux-liga, mhux maħdum aktar ħlief mikwi fil-forġa, irrumblati bis-shana, miġbudin bis-shana jew mahruġin bis-shana, iżda inklużi daww mibrumin wara l-irrumblar**
- 7214 10 00 Mikwijin fil-forġa**
Għad-differenza bejn prodotti mikwijin fil-forġa jew irrumblati ara n-Noti ta' Spjega Ġenerali għal dan it-titlu, (A).

7215 Biċċiet (*bars*) u viereg oħrajn ta' hadid jew azzar mhux-liga**7215 50 11 Ohrajn, mhux mahdumin aktar hliet iffurmati fil-kiesah jew lesti fil-kiesah**

to

7215 50 80

Biċċiet (*bars*) irrumbati bis-shana jistgħu jitlestew fil-kiesah bil-ġbid jew proċess ieħor – notevolment rettifikazzjoni jew kalibrar – sabiex il-prodott jitlesti b' mod aħjar. It-titjib fil-prodott lest jirriżulta mit-tnaqqis tat-tolleranzi fuq id-dijametru u fuq l-ovalizzazzjoni u l-eliminazzjoni mill-wiċċ ta' kull difett bħal mikro-xquq jew żoni dekarburizzati. Din l-operazzjoni tagħmilhom klassifikabbli bhala "iffurmati fil-kiesah jew lesti fil-kiesah". Generalment dawn ikollhom wiċċ lixx u kemmxejn omogenju. Ikunu hielsa minn brix u difetti superficjali oħra, għalkemm il-biċċiet imdaqqsa jista' jkollhom hruxija minn baxxa sa medja, skond il-grad tar-rettifikazzjoni.

Trattamenti tal-wiċċ b'zieda ma' dak imsemmi hawn fuq, bħalma hu l-ippolixjar, huma esklużi (Ara n-Noti ta' Spjega għas-subtitlu 7215 90 00).

7215 90 00 Ohrajn

Dan is-subtitlu jkopri staneg u viereg mikwijin fil-forġa, rumbati jaharqu jew miġbudin jaharqu u dawk miksubin permezz ta' hidma kiesha, li għadew minn:

1. trattament tal-wiċċ bhala zieda ma' dik imsemmija fin-Noti ta' Spjega SA għal titlu 7214, raba' paragrafu, (1) sa (3), pereżempju, ippolixjar, illostrar, ossidazzjoni artifiċjali, fosfatizzar, ossalizzar, mghottijin u miksijin; jew
2. hidma mekkanika bħal perforazzjoni jew kalibrazzjoni.

7216 Angoli, forom u qatgħat ta' hadid jew azzar mhux-liga

Dan is-subtitlu ma jinkludix angoli mtaqqbin u angoli "Halfen", forom u qatgħat li jaqgħu f'titlu 7308 u li huma deskritti fin-Noti ta' Spjega għal dak it-titlu.

7216 32 11 B'učuh ta' flangi paralleli

Dan is-subtitlu jkopri biss qatgħat fejn kemm il-flangi ta' ġewwa u ta' barra huma paralleli.

It-taqsimiet għandhom il-forma li ġejja:

**7216 32 91 B'učuh ta' flangi paralleli**

Ara n-Noti ta' Spjega għal subtitlu 7216 32 11.

7216 50 91 Pjanci tal-bozza (*bulb flats*)

Dan is-subtitlu jkopri prodotti li għandhom qatgħa uniformi tul it-tul tagħhom kollu kif muri hawn taht, il-wisa' tagħhom hija ġeneralment taht 430 mm. It-tul "a" tal-bozza s-soltu jkun ta' wiehed minn seba' mill-wisa' "b" tal-pjanci tal-bozza.

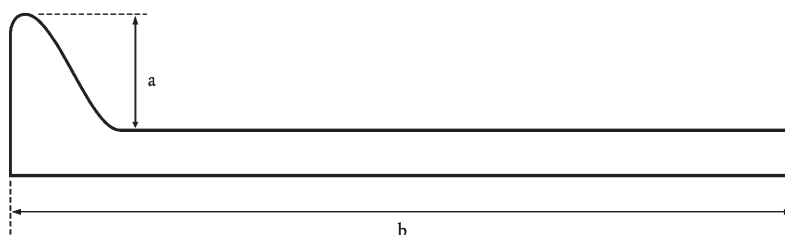

7216 69 00 **Ohrajn**
Dan is-subtitlu jkopri angoli, forom u qatgħat li kienu maħdumin fil-kiesah jew raffinati fil-kiesah permezz ta' għbid bi tnaqqis fil-hxuna.

7216 91 10 **Iffurmati fil-kiesah jew lesti fil-kiesah minn prodotti rrumblati ċatt**
u
7216 91 80 In-Noti ta' Spjega għal subtitlu 7215 90 00 japplikaw, *mutatis mutandis*.

7216 91 10 **Folji ddisinjati (irrigati)**
Folji ddisinjati (irrigati) huma prinċipalment użati għal kisi ta' faċċati.
Huma tipikament iffurmati kif muri hawn taħt:
Dan is-subtitlu ma jinkludix folji ddisinjati b'apparat ta' mmuntar (subtitlu 7308 90 59).

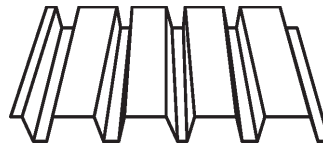

7216 99 00 **Ohrajn**
In-Noti ta' Spjega għal subtitlu 7215 90 00 japplikaw, *mutatis mutandis*.

III. STAINLESS STEEL

7219 **Prodotti ta' stainless steel irrumblati ċatt, wesghin 600 mm jew aktar**

7219 90 20 **Ohrajn**
and
7219 90 80 Dawn is-subtitli jkopru prodotti ċatti rrumblati jaħarqu jew irrumblati fil-kiesah li għaddew minn wiehed jew aktar mit-trattamenti tal-wiċċ imsemmijin fin-Noti ta' Spjega Ġenerali SA għal dan il-kapitlu, parti (IV), (Ċ), (2), (d) u (e); jew maqtugħin għal kull forma għajr kwadra jew rettangolari.
Dawn is-subtitli jkopru wkoll prodotti ċatti rrumblati jaħarqu jew irrumblati fil-kiesah li għaddew, wara t-trembil, minn operazzjonijiet bħal perforazzjoni, tmewwiġ jew ttundjar tat-truf.

7220 **Prodotti ta' stainless steel irrumblati ċatt, wesghin inqas minn 600 mm**
Dan it-titlu ma jkoprix prodotti rrumblati ċatti ta' forma hliet kwadra jew rettangolari, anki jekk il-hxuna tagħhom hija inqas minn 600 mm (titlu 7219).

IV. AZZAR LIGA IEHOR; BIĊĊIET (BARS) U VIREG TAT-TRAPAN VOJTA, TA' AZZAR LIGA JEW MHUX-LIGA

7225 **Prodotti rrumblati ċatt ta' azzar liga iehor, b'wisgħa ta' 600 mm jew aktar**

7225 11 00 **B'vina parallela (grain-oriented)**
Prodotti rrumblati ċatti b'vina parallela huma dawki li l-proprietajiet manjetiċi tagħhom huma aktar paralleli b'mod sinifikanti mad-direzzjoni tat-trembil milli perpendikolari għad-direzzjoni tat-trembil ("disinn Goss"). Prodotti bħal dawn generalment ikunu miksjun bi strat ta' iżolament li s-soltu jikkonsisti fi strat irqiq qisu hġieg (prinċipalment ta' silikati tal-manjesju).

7226 **Prodotti rrumblati ċatt ta' azzar liga iehor, b'wisgħa ta' inqas minn 600 mm**

7226 11 00 **B'vina parallela (grain-oriented)**
Ara n-Noti ta' Spjega għal subtitlu 7225 11 00.

- 7226 99 10** **Miksijin jew mghottijin b'mod elettrolitiku biż-żingu**
Ara n-Noti ta' Spjega SA għal subtitli 7210 30, 7210 41 u 7210 49.
- 7226 99 30** **Miksijin jew mghottijin mod iehor biż-żingu**
Ara n-Noti ta' Spjega SA għal subtitli 7210 30, 7210 41 u 7210 49.
- 7227** **Biċċiet (*bars*) u viereg, irrumblati bis-shana, f'koljaturi mkebbin bl-addoċċ, ta' azzar liga iehor**
- 7227 90 95** **Ohrajn**
Dan is-subtitlu jinkludi wajer għall-issaldjar, hlief dak ta' titlu 8311.
- 7228** **Biċċiet (*bars*) u viereg ohrajn ta' azzar liga iehor; angoli, forom u qatghat, ta' azzar liga iehor; biċċiet (*bars*) u viereg tat-trapan vojta, ta' azzar liga jew mhux-liga**
- 7228 40 10** **Biċċiet (*bars*) u viereg ohrajn, mhux mahdumin aktar hlief mikwijin fil-forġa**
u
7228 40 90 Ghad-distinzjoni bejn prodotti mikwijin fil-forġa u rrumblati ara n-Noti ta' Spjega Ġenerali għal dan il-kapitlu, (A).

KAPITLU 73

OĠĠETTI TA' HADID JEW AZZAR

- 7301** **Gzuz ta' pjanċi (*sheet piling*) ta' hadid jew azzar, imtaqqbin, imhaffrin jew maghmulin minn elementi mmuntati jew le; angoli, forom u qatgħat iwweldjati, ta' hadid jew azzar**
- Dan it-titlu jkopri gzuz ta' pjanċi ta' hadid u angoli, forom u qatgħat issaldjati li għaddew minn hidma bħal drilljar, tghawwiġ, eċċ., sakemm hidma bħal din ma tefgħet fuqhom il-karattru ta' prodotti msemmijin x'imkien iehor.
- 7301 20 00** **Angoli, forom u qatgħat**
- Dan is-subtitlu ma jkoprix angoli mtaqqbin u angoli, forom u qatgħat "Halfen" (7308).
- 7302** **Materjal tal-hadid jew ta' l-azzar għall-kostruzzjoni ta' linji tat-tren jew tat-tramm, dawn li ġejjin: linji, "*check rails*" u "*rack rails*", "*switch blades*", "*crossing frogs*", "*point rods*" u bċejeċ ohrajn tal-qsim, rfid tal-linji (*sleepers/cross-ties*), "*fish-plates*", sigġijiet, ifilsa għas-sigġijiet, pjanċi bażi (*sole plates*), klips tal-linji, pjanċi tal-qiegh, irfid u materjal iehor speċjalizzat għall-għaqda jew armar ta' linji**
- 7302 10 10** **Li jitrasmettu kurrent, bi bċejeċ ta' metall mhux ta' hadid**
- Dan is-subtitlu jkopri biss linji tal-ferrovija, hliet *running rails*, li s-superfiċje li tagħmel kuntatt tagħhom hija ta' metall mhux ta' hadid (aluminju, ram) jew li huma mġhamra bi bċejeċ li jgħaqqdu maghmulin minn metalli mhux ta' hadid.
- Linji li jitrasmettu kurrent li jaqgħu f'dan is-subtitlu magħrufin ukoll komunement bhala "tiolet (jew raba') linji tal-ferroviji", li għandhom l-istess taqsima bħal *running rail* jew li għandhom taqsima T doppja jew rettangolari jew trapezoidali eċċ. u li huma maghmulin minn azzar li jkun ġeneralment aktar artab minn dak ta' *running rails*, minhabba li l-proprjetajiet mekkaniċi tagħhom jistgħu jkunu saġrifikati għall-kwalitajiet elettrici: ir-resistività' eletrica, li fl-azzar tar-*running rails* hija ta' madwar $0,19 \times 10^{-6}$ ohm.m għal hadid Armco (hadid prattikament pur: 99,9%).
- Linji li jitrasmettu jista' jkollhom kuntatt ta' fuq, laterali jew ta' taħt u spiss ikunu protetti permezz ta' kisja ta' rezina li thalli mikxufa n-naħa li fuqha tiġri l-"iskid".
- 7302 10 22** **Linji Vignole**
- u**
7302 10 28
- Il-linja Vignole, imsemmija wara l-inventur tagħha, hija t-tip ta' linja li tintuża komunement għal linji tal-ferroviji ġenerali u ta' velocità' għolja jew linji tal-ferroviji f'muntanji jew netwerks reġjonali.
- Huma jkollhom il-forma li ġejja:



- 7302 10 40** **Linji gruvjati**
- Linji gruvjati huma linji b'għan speċjali għal linji tat-tramms u għal użi industrijali bħal krejnijiet u transporters *over-head*.
- Il-profil tal-linja huwa disinjat b'tali mod li l-flanġ tar-rota joqgħod fl-ispazju vojta tal-gruvjatura.
- Huma jkollhom il-forma li ġejja:



- 7302 10 90** **Użati**
Dan is-subtitlu ma jinkludix linji użati meqjusin bhala skart ta' titlu 7204, pereżempju, linji mgħawwġin u linji maqtuġhin inqas minn 1,5 m f'tul.
- 7303 00** **Tubi, pajpijiet u profili vojta, ta' hadid fondut**
- 7303 00 10** **Tubi u pajpijiet ta' tip użati f'sistemi ta' pressjoni**
Dan is-subtitlu jinkludi tubi u pajpijiet ta' hadid fondut komunement użati bhala linji ta' forniment (spiss mirdumin) għal gass u ilma u li jifilhu pressa ta' għallinqas 10,13 bar. Tubi u pajpijiet bħal dawn huma manifatturati kwazi esklussivament minn hadid fondut duttili ta' saħħa partikolarment għolja (saħħa ta' tensjoni minima: 420 MPa) u għandhom ikollhom proprjetajiet mekkaniċi partikolarment tajbin (partikolarment deformazzjoni plastika) jekk huma m'għandhomx jinqasmu bhala riżultat ta' ċaqliq gradwali fil-hamrija. Huma għalhekk għandhom punt ta' ċediment ta' għallinqas 300 MPa.
- 7304** **Tubi, pajpijiet u profili vojta, biċċa waħda, ta' hadid (hlief hadid fondut) jew azzar**
Ogġetti ta' dan it-titlu ta' tul li ma jaqbiż id-doppju ta' l-akbar qies estern tat-taqsimma ma jitqiesux bhala tubi jew pajpijiet. Huma jitqiesu li huma partijiet għat-tqeghid ta' tubi jew partijiet (titlu 7303) jew woxers (titlu 7318).
- 7304 31 20** **Tubi ta' preċiżjoni**
Il-prodotti ta' dan is-subtitlu huma karatterizzati mis-superfiċje ta' ġewwa u ta' barra tagħhom lixxi, jleqqu jew illustrati u mill-fatt li t-tolleranzi tagħhom huma aktar stretti minn dawk għal tubi raffinati fil-jahraq.
Tubi li jilhq u l-htigijiet ta' l-iStandard ISO 3304 u ta' l-istandards nazzjonali relatati jintużaw għal applikazzjonijiet bħal ċirkuwiti idrawliċi jew pnevmatiċi, *shock-absorbers*, viti idrawliċi jew pnevmatiċi, u ġeneralment għall-fabrikazzjoni ta' partijiet għal vetturi li jahdmu b'mutur, muturi jew magni.
Madanakollu, tubi li jilhq u l-provvedimenti ta' l-iStandards ISO 6759 u 9329 u l-istandards nazzjonali rilevanti jintużaw bhala katusi f'kontenituri ta' pressa: kaldaruni, superhitters, *heat-exchangers* u *feedwater heaters* għal bini għall-ġenerazzjoni ta' l-elettriku (*power stations*), fejn it-tolleranzi imposti fuq tubi ta' preċiżjoni huma meħtieġa.
- 7304 39 10** **Mhux maħdumin, dritti u ta' hxuna ta' hitan uniformi, għal użu biss fil-manifattura ta' tubi u pajpijiet b'ucuħ ta' qatgħa u hxuniet ta' hitan ohrajn**
Dan is-subtitlu jinkludi tubi ta' l-azzar mingħajr tgħaqqud is-soltu miksubin permezz ta' toqob u trembil bil-jahraq jew permezz ta' toqob u għid bil-jahraq; huma s-soltu jissejġu "*blanks*". Huma intiżi biex ikunu trasformati f'tubi ta' forom u hxuniet ta' hitan ohrajn b'tolleranzi ta' qisien imnaqs inktar.
Huma preżentati bit-truf maqtuġhin b'mod raff u b'xi partijiet imxewkin imneħhijin iżda li l-bqija m'humiex raffinati. Is-superfiċje ta' barra u ta' ġewwa tagħhom huma raffi u mhux inċanati. Huma ma jkollhomx żejt miżjud, ma jkunux miksiġin biż-żingu jew miżbugħin.
- 7304 39 52** **Tubi (pajp tal-gass) bil-kamin jew li jista' jingħaddilhom kamin**
u
7304 39 58
Dawn it-tubi huma miksubin permezz ta' trembil fil-jahraq u kalibrizzjoni. Huma għandhom dijametri ta' barra ta' 1,3,5 sa 165,1 mm, u huma jkunu manifatturati bit-truf lixxi jew bit-truf bil-kamin b'partijiet fejn jistgħu jiffitjaw vireg ohra. Huma għandhom jew superfiċje mhux raffinati jew superfiċje bi strat ta' żingu jew prodott protettiv ieħor, eż., plastik jew bitum.
Raffinar bil-jahraq jagħtihom il-proprjetajiet mekkaniċi li jippermettilhom li jinqatgħu għat-tul li bih għandhom jintużaw, mgħawwġin u fejn meħtieġ bil-kamin mgħoddi fil-post.
Huma jintużaw prinċipalment għad-distribuzzjoni ta' fwar, ilma jew gass f'bini.
Huma jilhq u l-htigijiet ta' l-iStandard ISO 65 u ta' l-istandards nazzjonali rilevanti.
- 7304 49 10** **Mhux maħdumin, dritti u ta' hxuna ta' hitan uniformi, għal użu biss fil-manifattura ta' tubi u pajpijiet b'ucuħ ta' qatgħa u hxuniet ta' hitan ohrajn**
Ara n-Noti ta' Spjega għal subtitlu 7304 39 10.
- 7304 51 81** **Tubi ta' preċiżjoni**
Ara n-Noti ta' Spjega għal subtitlu 7304 31 20.

- 7304 59 10** **Mhux maħdumin, dritti u ta' ħxuna ta' hitan uniformi, għal użu biss fil-manifattura ta' tubi u pajpijiet b'učuh ta' qatgħa u ħxuniet ta' hitan oħrajn**
Ara n-Noti ta' Spjega għal subtitlu 7304 39 10.
- 7305** **Tubi u pajpijiet oħrajn (per eżempju, iwweldjati, irbattuti jew magħluqin hekk), b'učuh ta' qatgħa tonda, bid-dijametru ta' barra ikbar minn 404,4 mm, ta' hadid jew azzar**
In-Noti ta' Spjega għal titlu 7304 japplikaw, *mutatis mutandis*.
- 7306** **Tubi, pajpijiet u profili vojta oħrajn (per eżempju, mhux magħluqin (*open seam*) jew iwweldjati, irbattuti jew hekk magħluqin), ta' hadid jew azzar**
In-Noti ta' Spjega għal titlu 7304 japplikaw, *mutatis mutandis*.
- 7306 30 11**
u
7306 30 19 **Tubi ta' preċiżjoni, bi ħxuna ta' hitan**
Dawn is-subtitli jkopru kemm tubi ta' preċiżjoni mhux aktar maħdumin milli kalibrati u tubi ta' preċiżjoni wweldjati u miġbudin fil-kiesah.
- Tubi mhux aktar maħdumin milli kalibrati*
Dawn it-tubi ġeneralment jinkisbu permezz ta' wweldjar kontinwu, mingħajr metall li jimla, b'reżistenza elettrika jew iwweldjar ta' induzzjoni minn prodotti rrumblati ċatti, irrumbliati fil-jahraq jew irrumbliati fil-kiesah f'forma ta' kolja, wara fformar fil-kiesah fid-direzzjoni ta' matul it-tul tagħhom.
Għall-parti l-kbira tagħhom, l-učuh tagħhom huma hielsa minn qxur u żjut, bħala riżultat ta' lubrikazzjoni matul l-iffurmar, iwweldjar u kalibrar. M'hemm l-ebda tghaqqid permezz ta' weld fuq barra, minhabba li dan kien mithun mill-ewwel wara l-iwweldjar. Fuħud mill-każi, t-tghaqqida tal-weld titneħha wkoll mill-wiċċ ta' ġewwa tal-prodott.
Wara hidma fil-kiesah u kalibrazzjoni, dawn il-prodotti jinħarġu fl-istat *word-hardened*, sakemm ma jkunx meħtieġ trattament bis-shana għar-riġenerazzjoni ta' l-istruttura.
Huma jintużaw prinċipalment għall-manifattura ta' partijiet ta' vetturi jew magni li jahdmu b'mutur, għamara tal-metall, frejmijiet ta' roti (*bicycle frames*), *perambulators*, xatbiet u ballavostri.
Huma jilhqqu l-htigijiet ta' l-iStandard ISO 3306 u l-istandards nazzjonali rilevanti.
 - Tubi wweldjati, miġbudin*
Dawn it-tubi jistgħu jintgħarfu minn tubi ta' preċiżjoni wweldjati mhux maħdumin aktar hlief kalibrati, mill-fatt li l-ebda mixja ta' tghaqqida bil-weld ma teżisti la fuq il-wiċċ ta' barra u lanqas fuq il-wiċċ ta' ġewwa tat-tubu u li t-tolleranzi tal-qisien tagħhom huma aktar stringenti.
L-użi tagħhom huma l-istess bħal dawk f'subtitli 7304 31 20 u 7304 51 81.
Huma għandhom jilhqqu l-htigijiet ta' l-iStandard ISO 3305, jew dawk ta' l-iStandards ISO 6758 u 9330 jekk se jintużaw għal kontenituri ta' pressa.
- 7306 30 41**
u
7306 30 49 **Miksijin jew mghottijin biż-żingu**
Dawn it-tubi huma magħmulin mill-proċess ta' kiwi bil-weld wara hidma bil-jahraq. Għall-karatteristiċi u l-użi oħra ara n-Noti ta' Spjega għal subtitli 7304 39 52 u 7304 39 58.
- 7306 50 20** **Tubi ta' preċiżjoni**
Ara n-Noti ta' Spjega għal subtitli 7306 30 11 u 7306 30 19.
- 7307** **Tagħmir ta' tubi u pajpijiet (per eżempju, *couplings*, liwjiet minkeb, *sleeves*), ta' hadid jew azzar**
- 7307 11 10**
u
7307 11 90 **Ta' hadid fondut mhux-malleabbli**
L-espressjoni "mhux malleabbli" tinkludi hadid fondut tal-grafit lamellari.
Dawn is-subtitli jkopru fitjaturi tal-hadid fondut, bħal liwjiet minkeb, liwjiet, *sleeves*, *ties*, *collars* u *tees*. Huma magħqudin ma' tubi jew pajpijiet ta' hadid fondut jew azzar permezz ta' kamin, kuntatt jew permezz ta' mmuntar mekkaniku.

- 7307 19 10** **Ta' hadid fondut malleabbli**
- Hadid fondut malleabbli huwa prodott intermedju bejn hadid tal-grafit lamellari (hadid griż) u azzar fondut. Dan jista' jkun fondut faċilment u jsir iebes u malleabbli wara trattament xieraq bis-shana. Matul it-trattament bis-shana, il-karbonju jisparixxi parzjalment jew jibdel il-kompożizzjoni tiegħu; huwa fl-aħħar jiddepożita fil-forom ta' noduli li ma johlqux koeżjoni metallika sa tali punt li l-grafit jitqaxxar fil-hadid fondut griż.
- Fejn il-kontenut ta' karbonju ikun 2% jew inqas mill-piż, il-prodotti jitqiesu li huma ta' azzar fondut u jaqgħu f'subtitlu 7307 19 90 (ara Nota 1 għal dan il-kapitlu).
- L-espressjoni malleabbli tinkludi grafite ta' hadid fondut sferojdali.
- Ara wkoll in-Noti ta' Spjega għal subtitli 7307 11 10 u 7307 11 90, tieni paragrafu.
- 7307 23 10** **Liwjiet minkeb u liwjiet**
- Dan is-subtitlu jinkludi liwjiet minkeb u liwjiet ta' ħxuna kostanti matul il-linji li jiġġeneraw tagħhom, kif deskritt fl-iStandard ISO 3419-1981 u fl-istandards nazzjonali rilevanti.
- It-truf tagħhom huma maqtugħin kaxxa u, fi prodotti b'hitana usa, huma ċċanfrinati biex jiffaċilitaw weldjar mat-tubi.
- Il-ftitjuri huma magħmulin b'liwjiet ta' 45° jew 90° (magħrufin bħala liwjiet minkeb) jew b'liwjiet ta' 180° (magħrufin bħala liwjiet).
- Dan is-subtitlu jkopri wkoll liwjiet minkeb u liwjiet li l-ħxuna tagħhom m'hijiex kostanti.
- 7307 23 90** **Oħrajn**
- Dan is-subtitlu jkopri prinċipalment *tees* u *slaleb*, *sleeves*, plaggijiet u *reducers* konċentriċi jew eċċentriċi deskritti fl-iStandard ISO 3419-1981 u fl-istandards nazzjonali rilevanti.
- Rigward l-irfinar tat-truf ara n-Noti ta' Spjega għal subtitlu 7307 23 10.
- 7307 93 11** **Liwjiet minkeb u liwjiet**
- Ara n-Noti ta' Spjega għal subtitlu 7307 23 10.
- 7307 93 19** **Oħrajn**
- Ara n-Noti ta' Spjega għal subtitlu 7307 23 90.
- 7307 93 91** **Liwjiet minkeb u liwjiet**
- Ara n-Noti ta' Spjega għal subtitlu 7307 23 10.
- 7307 93 99** **Oħrajn**
- Ara n-Noti ta' Spjega għal subtitlu 7307 23 90.
- 7308** **Strutturi (ħlief bini prefabbrikat ta' titlu 9406) u bċejjeċ ta' strutturi (per eżempju, pontijiet u qatgħat ta' pontijiet, xtabi ta' magħluq (*lock-gates*), torrijiet, arbli kannizzata, soqfa, qofsa għal tisqif, bibien u twieqi u l-qofsa tagħhom u għetiebi għal bibien, xaters, balavostrar, pilastru u kolonni), ta' hadid jew azzar; pjanci, viereg, angoli, forom, qatgħat, tubi u bħalhom, imhejjijin għal użu fi strutturi, ta' hadid jew azzar**
- Bħala zieda mal-prodotti msemmijin fin-Noti ta' Spjega SA għal titlu 7308, dan it-titlu jinkludi:
- angoli mtaqqbin ("*handy angles*") jew "angoli bit-toqob Dexion") preparati għal użu fl-immuntar ta' strutturi tal-metall bħal xkafef, settijiet ta' xkafef, għamara, turġien, *scaffolding*, strutturi tas-soqfa, preżentati separatament jew f'settijiet.
 - angoli, forom u taqsimiet "Halfen" ta' qasma bejn wiehed u iehor omega b'qasmiel f'intervalli irregolari tul il-parti ta' wara daqsxejn imqabbżin biex jippermettu d-dhul ta' strixxa li tankra, intiżi li jiddaħhlu f'artijiet, soqfa jew hitan tal-konkrit, bil-ghan li jissikkaw permezz ta' skorfina speċjali tipi varji ta' tagħmir (magni, linji tal-ferrovija, trasportaturi, *monorails*, krejnijiet mobbli, pajpijiet, eċċ.).

- 7308 90 59** **Ohrajn**
Dan is-subtitlu jinkludi pannelli b'qalba li tiżola bejn hajt ta' folja b'disinn (ikkustiljata) kif klassifikati f'subtitlu 7216 91 10 u hajt ta' folja ohra hlief b'disinn (ikkustiljata).
- 7310** **Tankijiet, btieti, ċilindri, bottijiet, kaxxi u kontenituri simili, għal kull materjal (hlief gass kompressat jew imdewweb), ta' hadid jew azzar, li jesgħu mhux aktar minn 300 l, inforrati jew iżolati għas-šana jew le, iżda mhux mġhamrin b'tagħmir mekkaniku jew termali**
- 7310 21 11** **Bottijiet ta' tip użati għal ippreservar ta' ikel**
Dan is-subtitlu jkopri laned li għandhom il-karatteristiċi li ġejjin:
— il-bodi tal-landa
— jkun jew stampat bl-isem ta' l-ikel, jew
— jōhroġ vojtt u jingħata tikketta aktar tard;
— il-parti ta' fuq tal-landa tkun kważi dejjem kompletament miftuħa, u jista' jkollha pereżempju holqa li tippermetti l-ftuħ tal-parti ta' fuq.
Il-parti ta' fuq, madanakollu, tista' tkun fornuta separatament.
- 7310 21 19** **Bottijiet ta' tip użati għal ippreservar ta' xorb**
Dan is-subtitlu jkopri laned li għandhom il-karatteristiċi li ġejjin:
— il-bodi tal-landa jkun dejjem stampat bl-isem tax-xarba,
— il-parti ta' fuq tkun dejjem miftuħa parzjalment, u jista' jkollha pereżempju holqa timbotta jew tiġbed lukkett.
Il-parti ta' fuq, madanakollu, tista' tkun fornuta separatament.
- 7311 00** **Kontenituri għal gass kompressat jew imdewweb, ta' hadid jew azzar**
Dan it-titlu ma jkoprix *inflators* ta' tajers li jingarru li jinkludu, bhala zieda ma' provvista ta' arja kompressata, apparat biex tkejjel il-prensa, tubu għall-mili, żennuna li taddatta u valvli għad-dhul u għall-ħruġ, u li fih l-apparat li jkejjel il-prensa jintuża biex titkejjel il-prensa tat-tajer u mhux il-prensa ġewwa l-provvista (subtitlu 9026 20 40 jew 9026 20 80).
- 7312** **Wajer bis-swiegli, ħbula, kejbils, ċineg immaljati, bragi u bħalhom, ta' hadid jew azzar, mhux iżolat għall-elettriku**
- 7312 10 61** **Wajer bis-swiegli**
sa
7312 10 69 Wajer bis-swiegli jikkonsisti f'wajers ta' qasma ċirkulari mdawwrin fi strat wiehed jew aktar madwar fosdqa. Wajer bis-swiegli jista' jkollu swiegli tondi, swiegli ċatti jew swiegli triangolari, skond il-qasma tiegħu.
- 7312 10 81** **Ħbula u kejbils (inklużi ħbula koljaturi maqfulin)**
sa
7312 10 98 Ħbula ġeneralment jikkonsistu f'numru ta' swiegli mdawwrin f'wiehed jew aktar strati madwar fosdqa.
Ħbula ta' kolji llokkjati għandhom strat ta' barra wiehed jew aktar li jikkonsisti kompletament jew parzjalment f'wajers li jissikkaw lil xulxin, b'hekk jipprovdu superficje li ma jghaddix ilma jew oġġetti barranin minnha. Huma dejjem ikollhom forma ta' qasma ċirkulari.
- 7318** **Viti, boltijiet, skorfini, coach screws (viti b'ras eżagonali biex jiddawwru bi spanner), gancijiet bil-kamin, rivits, kavilji, ċavi, woxers (inklużi woxers molla) u oġġetti simili, ta' hadid jew azzar**

7318 11 00

Coach screws

Il-*coach screws* huma tip speċjali ta' vit bla slott għall-injam li għandhom ras eżagonali jew kwadra u jista' jkollhom kappa fissa.

Hemm żewġ tipi ta' *coach screws*:

- viti li jintużaw biex jorbtu l-linji ferrovjarji mas-serrattizzi ta' l-injam li huma, fil-prinċipju, viti kbar ta' l-injam (ara eżempju A),
- viti li jintużaw għall-immuntar tat-twavel u xogħol ta' l-injam goff simili li, minhabba lużu tagħhom, għandhom dijametru tal-parti d-dejqa (shank) ta' aktar minn 5 mm (ara eżempju B).



Eżempju A



Eżempju B

7318 14 91

Viti b'kamin spazjat

Dan is-subtitlu jkopri viti mwebbsin b'ras u kamin għal twaħhil (kamin-V) biex jitmexxa go folja tal-metall. Il-kamin, li m'huwiex metriku, jestendi mit-tarf tal-parti dritta sar-ras. It-tarf tal-parti dritta huwa ppuntat jew *journal*. Huma tipikament ikollhom id-dehra li ġejja:

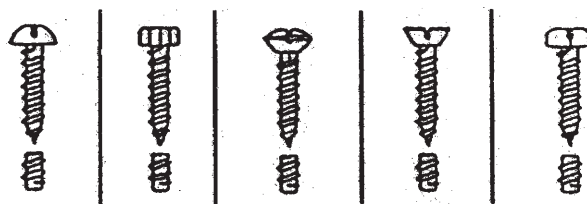

7318 15 10

Imdawrin minn biċċiet (bars), vireg, profili, jew wajer, ta' qatgħa solida, bil-parti dritta mhux ehxen minn 6 mm

Ogġetti "magħmulin permezz ta' magna li tinvita" jitqiesu li huma daww imdawrin fuq magna li tinvita minn vireg, taqsimiet jew wajer, bil-qasma kompluta tagħhom. Dawn l-ogġetti mhux neċessarjament għandhom ikunu mdawrin matul it-tul shih tagħhom.

Bħala zieda ma' li jkunu mdawrin huma jistgħu jkunu għadew minn operazzjonijiet oħra għat-tnehhija tal-metall eż., thin, drilljar, titqib, jew xkatlar. Huma jistgħu wkoll ikollhom qasmiet jew għafsiet. Hidma tal-wiċċ li ma taffettwax il-forma tagħhom u li ssir wara tidwir tista' wkoll tkun permessa sakemm l-ogġetti jkunu għadhom jintgħarf u nkisbu permezz ta' tidwir.

7318 15 20

Biex jitwāħhal materjal tal-kostruzzjoni ta' linji tat-tren

Dan is-subtitlu jinkludi:

1. boltijiet ġanċ, li generalment ikollhom ras kwadra jew trapezoidali b'għonq kwadru jew le, u li jintużaw għal *sleepers* tal-metall;

2. *fish bolts*, li ġeneralment ikollhom ras kwadra jew tonda u għonq ovali, u li jintużaw biex jgħaqqdu linji tat-tren ma' xulxin;
3. boltijiet oħra għat-twahhil ta' materjal tal-kostruzzjoni ta' linji tat-tren, li ġeneralment ikunu fornuti bi skorfini magħhom u li għandhom hxuna tat-tul tagħhom ta' mhux inqas minn 18 mm.

7318 15 30
sa
7318 15 49

Bla rjus

Dawn is-subtitli jinkludu oġġetti li tipikament ikollhom id-dehra li ġeġja:

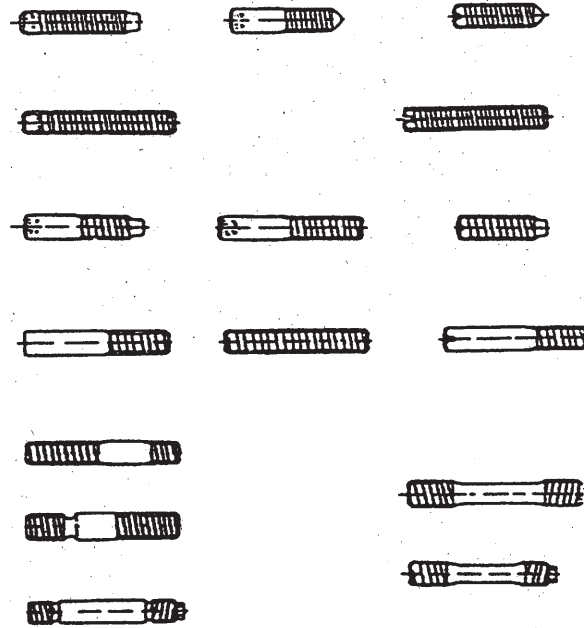

7318 15 90

Oħrajn

Dan is-subtitlu jinkludi viti u boltijiet b'irjus sokit kwadri, kwadri ottagonali jew triangolari,

Viti "ġewnah":



Viti "b'xifer żgħir imqabbeż l barra":



Viti "bi strixxa ċatta":



viti b'irjus tondi u boltijiet ta' tipi varji, eż.:

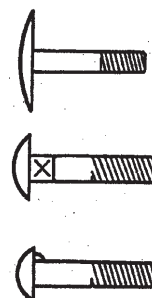

7318 16 10 Imdawwrin minn biċċiet, vireg, profili, jew wajer, ta' qatgħa solida, ta' dijametru ta' toqba mhux aktar minn 6 mm

Ara n-Noti ta' Spjega għal subtitlu 7318 15 10.

7318 16 91 Ohrajn, b'dijametru ta' ġewwa

u
7318 16 99

Id-dijametru ta' ġewwa għandu jkun imkejjel mill-għerq tal-kamin. Id-dijametru tal-boltijiet, min-naħa l-oħra, għandu jkun imkejjel mill-kresta (*crest*) tal-kamin.

7320 Molol u strixxi għal molol, ta' hadid jew azzar

7320 10 11 Molol laminati u strixxi għalihom

Molol laminati huma strixxi ta' molol maħdumin bis-shana b'taqsima imdejqa miċ-ċentru għal estremita'.

7320 20 81 Molol spirali ta' kompressjoni

Molol spirali ta' kompressjoni huma disinjati biex jirreagixxu għal pressa u għalhekk huma għandhom spirali miftuh.

7320 20 85 Molol spirali ta' tensjoni

Molol spirali ta' tensjoni huma disinjati biex jirreagixxu għal tensjoni u għalhekk huma għandhom spirali magħluq.

7320 20 89 Ohrajn

Dan is-subtitlu jinkludi molol spirali ta' brim u molol ta' voluta. Molol ta' brim spirali tipikament ikollhom l-apparenza li ġeja:

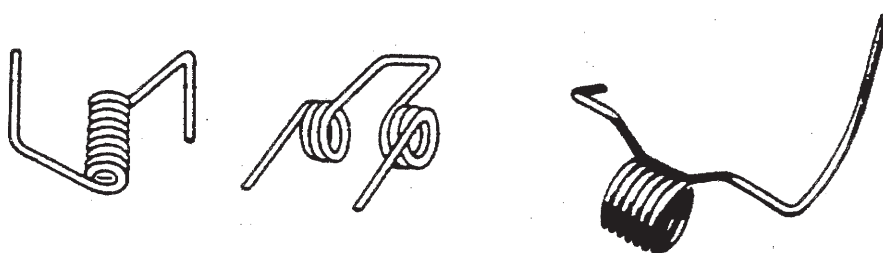

Molol ta' voluta tipikament ikollhom l-apparenza li ġeja:



7320 90 30 Molol diski

Molol diski tipikament ikollhom l-apparenza li ġeja:

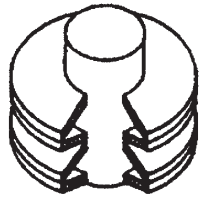

Kolonna ta' molla diska
(cataway)

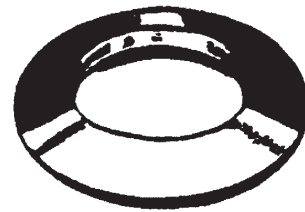

Molla b'diska wahda

7324

Oggetti għall-kamra tal-banju u partijiet tagħhom, ta' hadid jew azzar

7324 10 00

Sinkijiet u friskaturi, ta' l-i stainless steel

Stainless steel huwa definit f'Nota 1 (e) għal kapitlu 72. L-oggetti ta' dan is-subtitlu s-soltu jkunu magħmulin minn *stainless steel* tat-tip *austenitic* li fiha madwar 18 % kromju u 8 % nikel.

Huma magħmulin jew permezz tal-ġbid fil-fond ta' folja ta' l-*stainless steel* biex jagħtu sink f'biċċa waħda jew permezz tat-tgħaqqid ta' wiehed jew aktar sinkijiet b'bord lixxa jew bil-kanali għal drenjar.

7326

Oggetti oħrajn ta' hadid jew azzar

7326 20 00

Oggetti ta' wajer ta' hadid jew azzar

Dan is-subtitlu jinkludi prodotti li jikkonsistu f'wajer wiehed jew aktar ta' l-azzar mgħaffġin bejn żewġ strixxi ta' karta jew plastik, mhux maqtuġhin għal tul. Dawn l-oggetti ġeneralment ikunu fornuti fuq rukkell għal użu ma' magni li jagħlqu boroż b'mod awtomatiku.

Meta maqtuġhin f'tulijiet qosra (tajbin għall-issigillar ta' boroż, *sachets*, eċċ.) dawn il-prodotti jkunu klassifikati f'titlu 8309 (ara n-Noti ta' Spjega SA għal titlu 8309, tieni paragrafu, (9)).

KAPITLU 74

RAM U OĠĠETTI TIEGHU

7406 Trabijiet u qxur ta' ram**7406 20 00 Trabijiet ta' struttura lamellari; qxur**

Trabijiet ta' struttura lamellari jistghu jintgħarfu taht mikroskopju. Huma estremament ta' qamha fina, is-soltu jleqqu, daqsxejn żejtnin u ġeneralment jintużaw bhala kuluri għal żebgħat.

Qxur għandhom ikunu jintgħarfu bil-ghajn wahidha jew minn go ħgieġa li tkabbar. Huma jidhru bhala qxur żgħar, fini, irregolari u ġeneralment jintużaw bhala materjal għal kisi.

7407 Biċċiet (*bars*), viereg u profili tar-ram

Dan it-titlu jinkludi profili b'kontorn magħluq (profili vojta) sakemm dawn ma jaqgħux taht id-definizzjoni ta' tubi u pajpijiet.

7411 Tubi u pajpijiet ta' ram

In-Noti ta' Spjega għal titlu 7304 japplikaw, *mutatis mutandis*.

KAPITLU 75

NIKIL U OĠĠETTI TIEGĦU

7507	Tubi, pajpijiet u tagħmir ta' tubi jew pajpijiet (per eżempju, iggancjar, liwjiet minkeb, sleeves) ta' nikel
7507 11 00	Tubi u pajpijiet
u	
7507 12 00	In-Noti ta' Spjega għal titlu 7304 japplikaw, <i>mutatis mutandis</i> .

KAPITLU 76

ALUMINJU U OĠĠETTI TIEGĦU

- 7602 00 Skart u fdal ta' aluminju**
Dan it-titlu ma jkoprix skart u fdal mhux maħdum li kien imdewweb mill-ġdid (titlu 7601).
- 7602 00 11 Irbaba tat-torn, ċana, laqx, skart taċ-ċana, trab tas-segar u l-illimar; skart ta' folji u fojl ikkulluriti, miksijin jew inkullati, ta' ħxuna (minghajr kull rinforz) mhux aktar minn 0,2 mm**
Dan is-subtitlu jkopri irbaba, ċana, laqx, skart tas-segar, skart taċ-ċana u skart ta' l-illimar li jikkostitwixxu l-iskart minn prodotti li kienu maħdumin fuq it-torn, magna tat-thin, ċana, magna li ttaqqab, sega, magna li ssin jew lima.
Dan is-subtitlu jkopri wkoll skart ta' folji u fojl ikkulluriti, miksijin jew magħqudin, ta' ħxuna (bl-esklużjoni ta' kwalunkwe kisi ta' wara) li ma jaqbiżx 0,2 mm.
Dan l-iskart għandu jgħaddi minn trattament speċjali, qabel l-irkuprar tal-metall, għat-tnehhija ta' sustanzi estranji (grass, żejt, kisi, karta, eċċ.).
- 7602 00 19 Ohrajn (inkluzi twarrib tal-fabbrika)**
Dan is-subtitlu jinkludi kull skart ta' l-aluminju mhux kopert minn subtitlu 7602 00 11.
"Twarrib tal-fabbrika" għandu jitqies li jfisser oġġetti ġodda, raffinati jew mhux raffinati, li minhabba żball fil-manifattura (eż., difett fl-istruttura tal-metall jew difett li jirriżulta mill-ipproċessar) jistgħu jintużaw biss għal irkupru tal-metall.
- 7602 00 90 Fdal**
Fdal ta' l-aluminju għandu jitqies li jfisser oġġetti ta' l-aluminju qodma li m'għadhomx tajbin għall-użu oriġinali tagħhom minhabba li nkisru, tqattgħu jew ittiekleu biż-żmien, flimkien ma' fdal minn dawn l-oġġetti.
- 7603 Trabijiet u qxur ta' aluminju**
- 7603 20 00 Trabijiet ta' struttura lamellari; qxur**
Ara n-Noti ta' Spjega għal subtitlu 7406 20 00.
- 7608 Tubi u pajpijiet ta' aluminju**
In-Noti ta' Spjega għal titlu 7304 japplikaw, *mutatis mutandis*.

KAPITLU 78

ĊOMB U OĠĠETTI TIEGĦU

7801

Ċomb mhux maħdum

7801 91 00

Li fihom bil-piż antimonju bhala l-element l-iehor prinċipali

Dan is-subtitlu jinkludi ligi ta' ċomb-antimonju użati prinċipalment għall-manifattura ta' platti akkumulaturi (Pb 92 sa 94 %, Sb 6 sa 8 %) u ligi magħmulin minn tliet metalli mħalltin (ċomb-antimonju-landa) fejn il-piż ta' l-antimonju jaqbeż dak tal-landa, tip użat għall-istampar (Pb 55 sa 88 %, Sb 10 sa 30 %, Sn 2 sa 25 %).

Antimonju jagħmel iċ-ċomb aktar iebes u aktar fraġli.

7801 99 90

Oħrajn

Dan is-subtitlu jinkludi:

1. ligi ta' ċomb-landa-antimonju b'sa 20 % ta' landa u 10 % ta' antimonju użati bhala ligi kontra l-frizzjoni.
2. ligi ta' ċomb-landa użati għall-issaldjar;
3. ligi ta' ċomb-arseniku (arseniku jwebbes iċ-ċomb u jagħmilha aktar faċli li jinkiseb titjir ta' ċomb sferiku).

7806 00

Ogġetti oħrajn ta' ċomb

7806 00 10

Kontenituri b'kisja ċomb kontra r-radjazzjoni, għall-garr jew hażna ta' materjali radjuattivi (Euratom)

Bl-eċċezzjoni ta' kontenituri msemmijin f'subtitlu 8609 00 10 dan is-subtitlu jkopri kull tip ta' reċipjenti magħmulin minn jew armati b'ċomb, għall-garr jew hażna ta' materjali radjuattivi, biex ir-radjazzjoni li tohroġ ma tagħmilx hsara lil ogġetti jew persuni fil-vicinanza immedjata. Dawn ir-reċipjenti jvarjaw minn drammiġiet ta' forma ċilindrika sempliċi b'kappa jew kaxex żgħar sempliċi b'għatu, kompletament taċ-ċomb, għal kontenituri kbar, kemm jekk miksiġin minn ġewwa bi *stainless steel* u miksiġin jew rinfurzati fuq barra minn strixxi ta' l-azzar u mghammrin bi granpuni, supportiġiet, hitan doppji, flangijiet, valvli speċjali, ċirkulaturi ta' ilma għal tkessiġ, xkafef, kemm jekk impurnjati jew le, eċċ.

F'ċertu kazi huma jistgħu jkunu magħmulin minn żewġ kisġiet konċentriċi jew aktar jew numru ta' komponenti li jistgħu jkunu separati. Huma disinjati biex ikunu jifilhu s-shana, jifilhu l-iskossi u jifilhu l-ilma, li jirresistu korrużjoni mill-kontenuti tagħhom u, aktar minn dan, li jkunu faċilment dekontaminati ġewwa u barra.

Dan is-subtitlu ma jinkludix kontenituri ċilindriċi żgħar taċ-ċomb intiżi bhala *pulse counters* għal materjali radjuattivi (subtitlu 7806 00 80).

7806 00 80

Oħrajn

Bhala zieda ma' l-ogġetti msemmijin fin-Noti ta' Spjega SA għal titlu 7806, tieni u tleiet paragrafi, dan is-subtitlu jinkludi:

1. briks u platti taċ-ċomb (li m'humiex ogġetti ta' titlu 7804), maħdumin b'tali mod li jippermettilhom li jkunu magħqudin flimkien biex jiffurmaw hitan jew soqfa li jipprovdu protezzjoni kontra radjazzjoni;
2. kontenituri ċilindriċi żgħar taċ-ċomb, kemm jekk dawn jistgħu jkunu separati f'diversi partijiet komponenti, li jaġixxu bhala *pulse counters* għal materjali radjuattivi jew le. Huma fihom ftuħ għall-Geiger-Müller counter u għal *scintillation counter* biex jiddaħhlu u spiss ikunu mghammrin bi twieqi għall-inserzjoni ta' kampjuni;
3. frejmijiet taċ-ċomb intiżi li jżommu pannelli speċjali ta' hġieġ oħxon, li jikkostitwixxu t-twieqi ta' ċelluli shan, jiġifieri, zoni fejn sustanzi ta' radjuattivita' għolja jkunu trattati;
4. apparat għal kollimazzjoni ta' radjazzjoni;
5. tubi u pajpijiet taċ-ċomb huma fil-biċċa l-kbira magħmula permezz ta' l-estrużjoni. Tubi, pajpijiet u tagħmir ieħor taċ-ċomb, (fosthom pajpijiet forma ta' S għas-serpentine tad-drenaġġ) jintużaw l-aktar għall-kondjuwits ta' l-ilma, tal-gass jew ta' l-aċtu (eż, aċtu sulfuriku jew kloridu ta' l-idroġenu) bhall-għata tal-kejbls ta' l-elettriku, eċċ.

KAPITLU 81

METALLI OĦRAJN TA' VALUR BAXX; ĊERMITI; OĠĠETTI TAGĦHOM

- 8101** **Tungstenu (*wolfram*) u oġġetti tiegħu, inklużi skart u fdal**
- 8101 10 00** **Trabijiet**
Dan is-subtitlu jkopri trabijiet ta' tungstenu kif miksubin mir-riduzzjoni bl-idroġenu ta' triossidu tat-tungstenu (jew anidride tat-tungstenu).
- 8101 94 00** **Tungstenu mhux maħdum, inklużi biċċiet (*bars*) u vireg magħmulin sempliċiment minn tgħaqqid bis-shana**
Dan is-subtitlu jinkludi:
1. ingotti, biċċiet (*bars*) u vireg, is-soltu forma ta' prizma, miksubin permezz ta' trab li jgħaqqad, li għadhom ma kinux imsammrin, imremblin jew miġbudin.
2. trab tat-tungstenu, ikkompresat f'pilloli, eċċ., għal raġunijiet ta' dożaġġ jew trasport biss.
- 8102** **Molibdenu u oġġetti tiegħu, inklużi skart u fdal**
- 8102 10 00** **Trabijiet**
Dan is-subtitlu jkopri trab tal-molibdenu miksub permezz tar-riduzzjoni ta' ossidu tal-molibdenu pur jew molibdat ta' l-ammonju.
- 8102 94 00** **Molibdenu mhux maħdum, inklużi biċċiet (*bars*) u vireg magħmulin sempliċiment minn tgħaqqid bis-shana**
In-Noti ta' Spjega għal subtitlu 8101 94 00 japplikaw, *mutatis mutandis*.
- 8103** **Tantalu u oġġetti tiegħu, inklużi skart u fdal**
- 8103 20 00** **Tantalu mhux maħdum, inklużi biċċiet (*bars*) u vireg magħmulin sempliċiment minn tgħaqqid bis-shana; trabijiet**
Rigward tantalu mhux maħdum, in-Noti ta' Spjega għal subtitlu 8101 94 00 japplikaw, *mutatis mutandis*.
Trab tat-tantalu jinkiseb mir-riduzzjoni ta' ossidu tat-tantalu jew permezz ta' elettrolizi ta' flworidu ta' tantalu-potassju mgħaqqad bis-shana.

KAPITLU 82

**GHODOD, TAGHMIR, POŻATI, MGHAREF U FRIEKET, TA' METALL TA' VALUR BAXX;
PARTIJET TAGHHOM TA' METALL TA' VALUR BAXX**

- 8202** **Srieraq ta' l-idejn; xfafar għal srieraq ta' kull tip (inklużi xfafar ta' srieraq għat-ticrit, għat-tixqiq jew bla snien)**
- 8202 20 00** **Xfafar tal-magna tas-serrar**
- Dan is-subtitlu jkopri xfafar lesti għal użu (srieraq minghajr truf) u xfafar magħmulin għal magna tas-serrar ta' tul indeterminat (sakemm huma jkunu intiżi b'mod ċar għal użu bhala xfafar tal-magna tas-serrar).
- Xfafar tal-magna tas-serrar għal hidma ta' metall huma xfafar tas-serrar bi snien fini bi snien issettjati b'mod regolari.
- Xfafar tal-magna tas-serrar għal hidma ta' materjali ohra għajr metall huma xfafar tas-serrar bi snien raffi bis-snien *off-set* (jiġifieri, s-snien individwali jkunu daqsxejn inklinati, fsekwenza alternata, mil-lemin għax-xellug ta' l-assi longitudinali tax-xafra).
- Dan is-subtitlu ma jinkludix xfafar bla snien li l-azzjoni ta' qtugħ tagħhom tinkiseb permezz tal-preżenza ta' abrasivi (eż., trab tad-djamant, kurundun artifiċjali) fuq ix-xafra (titlu 6804).
- 8202 31 00** **Bil-parti tax-xogħol ta' l-azzar**
- Dan is-subtitlu ma jinkludix:
- (a) xfafar tas-serrar bla snien li jduru (subtitlu 8202 99 20);
- (b) diski bla snien għal tqattiegh li l-azzjoni ta' qtugħ tagħhom tinkiseb permezz tal-preżenza ta' abrasivi (eż., trab tad-djamant, kurundun artifiċjali) fuq is-superfiċje (titlu 6804).
- 8207** **Għodod li jistgħu jinbidlu bejniethom għal għodod ta' l-idejn, li jahdmu permezz ta' muturi jew le, jew għal għodod ta' magni (per eżempju, ta' l-ippressar, ta' l-istampar (*stamping*), jaqgħmlu toqob, jaqtgħu kamini minn ġewwa u minn barra, għal titqib, thaffir, tisfid, irfinar ta' ucuħ (*milling*), inturnar jew invitar), inklużi dadi għal għid jew hruġ ta' metalli, u għodod għal thaffir ta' blat jew toqob fl-art**
- 8207 13 00** **Għodod għal thaffir ta' blat jew toqob fl-art**
- sa
8207 19 90
- Generalment, għodod koperti minn dawn is-subtitli jkollhom platti, ponot, eċċ. li jaqgħu f'titlu 8209 00, bhala l-parti li tahdem tagħhom.
- Madanakollu, għodod, li jkollhom bhala l-parti li tahdem tagħhom, platti, viereg, ponot, eċċ., mhux immuntati, li jikkonsistu fi strat ta' djamant sintetiku fuq support ta' ċermiti, huma klassifikati f'subtitlu 8207 19 10.
- 8207 40 10** **Għodod li jaqtgħu kamini fuq ġewwa**
- Għodod li jaqtgħu kamini fuq ġewwa jintuzaw biex jiffurmaw kamini interni.
- Dan is-subtitlu jinkludi wkoll għodod għall-iffurmar ta' kamini minghajr it-tnehhija ta' materjal.
- 8207 40 30** **Għodod li jaqtgħu kamini fuq barra**
- Għodod li jaqtgħu kamini fuq barra jintuzaw biex jiffurmaw kamini esterni.
- Dan is-subtitlu jinkludi wkoll għodod għal iffurmar ta' kamini minghajr it-tnehhija ta' materjal.

8207 70 31

Tip ta' marloċċ (*shank type*)

Ghodod tip ta' marloċċ għandhom marloċċ forma ta' cilindru jew kon li jippermettilhom li jaqdbu fil howlder tal-ghodda. Huma tipikament ikollhom id-dehra li ġeja:

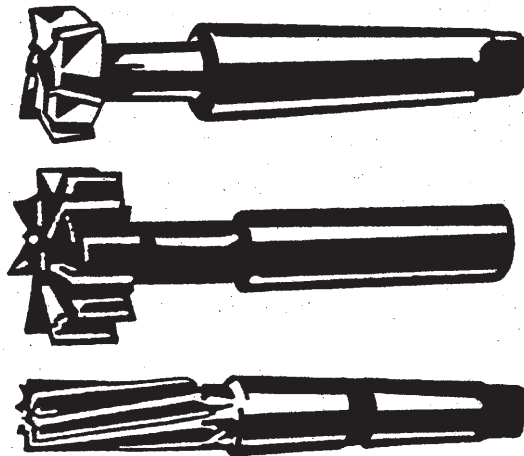

8212

Ghodod għat-tqaxxir tal-lehja u xfafar tal-lehja (inkluzi xfafar tal-lehja vojta (*blanks*) fi strixxi)

8212 20 00

Xfafar tal-lehja, inkluzi xfafar tal-lehja vojta (*blanks*) fi strixxi

Bhala zieda ma' vojta fi strixxi, dan is-subtitlu jinkludi:

1. xfafar mhux raffinati, jiġifieri, xfafar mhux imsennin, kemm jekk imtaqqbin jew le;
2. xfafar fi strixxi imsennin fuq naha waħda biss, mhux imtaqqbin, li jiddahhlu f'kolji fix-xafra tal-lehja.

8215

Mgharef, frieket, kuċċaruni, xkumaturi, *cake servers*, skieken tal-hut, skieken tal-butir, pinzetti taz-zokkor u oġġetti simili tal-kċina jew tal-mejda

8215 10 20

Li fihom biss oġġetti miksiġin b'metall prezzjuż

Dan is-subtitlu ma jinkludix oġġetti b'ornamentazzjoni minuri ta' metalli prezzjużi (eż., mottif ta' petali riprodott fuq manku ta' biċċa pożata).

8215 10 30

Ta' *stainless steel*

Stainless steel huwa definit f'Nota 1 (e) għal kapitlu 72.

8215 10 80

Ohrajn

In-Noti ta' Spjega għal subtitlu 8215 10 20 japplikaw, *mutatis mutandis*.

8215 20 10

Ta' *stainless steel*

Stainless steel huwa definit f'Nota 1 (e) għal kapitlu 72.

8215 91 00

Miksiġin b'metall prezzjuż

In-Noti ta' Spjega għal subtitlu 8215 10 20 japplikaw, *mutatis mutandis*.

8215 99 10

Ta' *stainless steel*

Stainless steel huwa definit f'nota 1 (e) għal kapitlu 72.

KAPITLU 83

TAHLITA TA' OĠĠETTI TA' METALL TA' VALUR BAXX

8302

Fornituri, tagħmir u oġġetti simili ta' metall ta' valur baxx tajbin għal għamara, bibien, turġien, twieqi, persjani, qofsa ta' vetturi, sruġ, bagolli, sniedaq, kaxxetti jew bħalhom; dniedel tal-kpiepel, witet tal-kpiepel, brazzi u apparat ta' metall ta' valur baxx; *castors* bl-immuntar ta' metall ta' valur baxx; għeluq awtomatiċi ta' metall ta' valur baxx għal bibien

8302 20 00

Castors

Għall-finijiet ta' din is-subtitlu, "*castors*" huma roti b'muntaturi ta' metall ta' valur baxx. Il-muntaturi jservu biex tiġi ffixxata r-rota mal-prodott relatat mingħajr aktar ipproċessar u mingħajr iż-żieda ta' komponenti oħra.

Partijiet tal-metall ta' valur baxx li huma partijiet tar-rota nnifisha (pereżempju, ir-rimm jew il-bolberings) mhumiex meqjusa "muntaturi ta' metall ta' valur baxx" tal-titlu 8302.

Il-*castors* ta' din is-subtitlu jistgħu jduru jew ikunu fissi. Dawn ikollhom tipikament id-dehra li ġejja:



Castors li ma jkollhomx muntaturi ta' metall ta' valur baxx jew li ma jissodisfawx il-kundizzjonijiet tan-Nota 2 tal-Kapitlu 83 jistgħu jiġu kklassifikati bħala partijiet jew aċċes sorji jew skont il-materjal kostitwenti tagħhom.

TAQSIMA XVI

MAKKINARJU U GHODOD MEKKANIĊI; APPARAT ELETTRIKU; PARTIJET TAGĦHOM; STRUMENTI LI JIRREKORDJAW U STRUMENTI LI JIRRIPRODUĊU L-HOSS; STRUMENTI LI JIRREKORDJAW U STRUMENTI LI JIRRIPRODUĊU STAMPA U HOSS TELEVIŻIVI U PARTIJET U AĊĊESSORJI TA' DAWN L-OĠĠETTI

- Nota 4** Sakemm ma jinghadx mod iehor, trasmissjoni tista' ssir permezz ta' mezzi (kemm jekk mibnijin f'komponenti individwali jew le) li jużaw raġġi infra-homor, *radio waves* jew raġġi minn lejżer eċċ. għal distanzi qosra.
- Nota addizzjonali 1**
- A. *Għodod meħtieġa għall-immuntar jew manutenzjoni ta' magni*
- Bix ikunu klassifikati mal-magni xierqa, għodod għall-immuntar jew manutenzjoni għandhom jissodisfaw it-tliet kundizzjonijiet li ġejjin rigward in-natura tagħhom, l-użu intiż u l-preżentazzjoni tagħhom:
- huma għandhom ikunu għodod, jiġifieri, għodod ta' l-idejn ta' titlu 4417 00 00 jew 8205 jew, pereżempju, għodod li jaqgħu f'subtitlu 8203 20 00, 8203 40 00, 8204 11 00, 8204 12 00, 9603 29 80, 9603 30 90, 9603 40 10, 9603 40 90, 9603 90 91 jew 9603 90 99.
- Strumenti ta' kejl u għal iċċekkjar ta' kapitlu 90 huma esklużi fil-każi kollha;
- huma għandhom ikunu intiżi għall-immuntar jew manutenzjoni tal-magna xierqa. Fejn l-għodod ikunu identiċi, dawk li għandhom jintużaw fl-istess hin biss għandhom ikunu klassifikati mal-magni tagħhom. Fejn dawn ikunu differenti, waħda biss minn kull tip ta' għodda hija permessa;
 - huma għandhom ikunu dikjarati għall-ikklerjar mid-dwana fl-istess hin bħall-magni rilevanti.
- B. *Għodod li jistgħu jitpartu*
- Bix ikunu klassifikati mal-magni xierqa, għodod li jistgħu jitpartu għandhom jissodisfaw tliet kundizzjonijiet:
- huma għandhom ikunu għodod, jiġifieri, għodod li jaqgħu f'titlu 8207 jew, pereżempju, għodod jaqgħu f'titli 4016, 5911 u 6909 jew f'subtitlu 4205 00 11, 4205 00 19, 6804 10 00, 6804 21 00, 6804 22 12, 6804 22 18, 6804 22 30, 6804 22 50, 6804 22 90, 6804 23 00 jew 9603 50 00.
- Forum (titlu 8480) u aċċessorji, inkluż apparat aċċessorju (ta', pereżempju, titlu 8466) ma jittqisux bħala għodda u għalhekk ma jikkwalifikawx f'din in-nota addizzjonali;
- huma għandhom jiffurmaw parti mill-apparat normali tal-magni rilevanti.
- Dawn li ġejjin jittqiesu bħala parti mill-apparat normali ta' magna:
- kwalunkwe numru ta' għodod identiċi li jistgħu jkunu akkomodati fuq il-magna fl-istess hin;
 - waħda min kull tip ta' għodda jekk l-għodod huma differenti;
- huma normalment għandhom jinbiegħu mal-magna rilevanti u jkunu preżentati għall-ikklerjar tad-dwana magħha.
- Nota addizzjonali 3**
- Magna fi stat żmuntat jew mhux immuntata tista' tkun importata f'diversi kunsinni fuq tul ta' żmien jekk dan huwa meħtieġ għall-konvenjenza tan-negozju jew trasport.
- Sabiex ikun possibbli li jkunu dikjarati l-partijiet kostitwenti differenti fl-istess titlu jew subtitlu tat-tariffa bħal magna mmuntata, id-dikjarant għandu jagħmel talba bil-kitba lill-posta tad-dwana mhux aktar tard mill-ewwel kunsinna u magħha jkun hemm:
- dijagramma jew, jekk meħtieġ diversi dijagrammi, tal-magna li juru n-numri ta' serje tal-partijiet kostitwenti l-aktar importanti;
 - inventarju ġenerali li fih indikazzjoni tal-karatteristiċi u pizijiet approssimattivi tal-partijiet differenti u tan-numri ta' serje tal-partijiet prinċipali msemmijin hawn fuq.
- L-applikazzjoni tista' tkun aċċettata biss bi tweekt ta' kuntratt għall-forniment jew għal magna li tista' titqies bħala kompluta għall-għanijiet tan-Nomenklatura Magħquda.
- Il-partijiet kostitwenti kollha għandhom ikunu impurtati minn go l-istess post ta' dhul tul iż-żmien permess. Madanakollu, f'każijiet speċjali, l-awtoritajiet kompetenti jistgħu jawtorizzaw l-importazzjoni minn go diversi postijiet ta' dhul. Dan il-limitu ta' żmien ma jistax jinqabeż sakemm ma ssirx talba raġonevoli u ġustifikata lill-awtoritajiet kompetenti għal estensjoni.
- Ma' kull importazzjoni parzjali, lista tal-partijiet li jagħmlu l-kunsinna b'referenzi għall-inventarju ġenerali msemmi hawn fuq għandha tkun provduta. Id-dikjarazzjoni tad-dwana għal kull kunsinna għandu jkollha deskrizzjonijiet tal-parti jew partijiet li jagħmlu l-kunsinna kif ukoll tal-magna kompluta.

KAPITLU 84

REATTURI NUKLEARI, KALDARUNI (BOILERS), MAKKINARJU U GHODOD MEKKANIĊI; PARTIJET TAGĦHOM**Ġenerali**

Għall-ghanijiet ta' subtitli 8407 34 10, 8407 90 50 u 8408 20 10 "għal immuntar industrijali" japplikaw biss għall-immuntar b'serje ta' vetturi godda f'fabbriki li jimmanifatturaw jew jimmuntaw vetturi li jahdmu b'mutur (inklużi subkuntratturi).

Is-subtitli jista' jkun applikat biss għal magni attwalment użati fil-produzzjoni ta' vetturi godda tat-tipi msemmijin fis-subtitli. Konsegwentement, dan ma jkoprix magni simili użati bhala partijiet żejda.

- 8402** **Kaldaruni li jiġġeneraw stim jew fwar iehor (hlief kaldaruni ta' mishun ta' tishin ċentrali li jistgħu jipproduċu ukoll stim ta' pressjoni baxxa); kaldaruni ta' ilma sopra-msahhnin**
- 8402 19 90** **Ohrajn**
Dan is-subtitlu jkopri kaldaruni b'tubi ta' l-ilma *firetube* ibridi kif ukoll varjanti ta' kaldaruni-tankijiet speċjali, bħal kaldaruni ta' l-istim imsahhnin bl-elettriku mghammrin b'kartriġis li jishnu bl-elettriku minflok b'impjant tas-shana.
- 8405** **Ġeneraturi ta' gass produttur (*producer gas*) jew gass ta' l-ilma, bil-purifikaturi tagħhom jew le; ġeneraturi ta' gass ta' aċitilena u ġeneraturi simili ta' gass bi proċess ta' ilma, bil-purifikaturi tagħhom jew le**
- 8405 10 00** **Ġeneraturi ta' gass produttur (*producer gas*) jew gass ta' l-ilma, bil-purifikaturi tagħhom jew le; ġeneraturi ta' gass ta' aċitilena u ġeneraturi simili ta' gass bi proċess ta' ilma, bil-purifikaturi tagħhom jew le**
Dan is-subtitlu ma jinkludix:
(a) ġeneraturi ta' gass għall-bliet (fran *coking*), kif użati għal xogħlijiet tal-gass (titlu 8417);
(b) ġeneraturi ta' gass elettrolitiċi (eż., għall-ġenerazzjoni ta' nitroġenu diossidu, sulfid ta' l-idroġenu jew aċtu prussiku, skond l-elettrolit użat) għandhom ikunu klassifikati f'titlu 8543.
- 8407** **Magni li jaqbd u bi xrara bil-moviment alternat jew magni rotatorji bil-pistuni b'kombustjoni interna**
- 8407 21 10** **Magni tal-baħar bi propulsjoni**
sa
8407 29 00 Dawn is-subtitli ma jkoprix magni użati fuq vetturi *board water* għal għanijiet oħra hlief propulsjoni.
- 8408** **Magni li jaqbd u b'kompresjoni bil-pistuni b'kombustjoni interna (magni diżil jew semi-diżil)**
- 8408 10 11** **Magni tal-baħar bi propulsjoni**
sa
8408 10 99 Ara n-Noti ta' Spjega għal subtitli 8407 21 10 sa 8407 29 00.
- 8409** **Partijiet tajbin għal użu biss jew prinċipalment mal-magni ta' titlu 8407 jew 8408**
Bħala zieda ma' l-eskluzjonijiet imsemmijin fin-Noti ta' Spjega SA għal titlu 8409, dawn li ġejjin huma esklużi minn dan it-titlu:
(a) pajpijiet u tubi, ta' gomma mhux imwebbsa vulkanizzata (titlu 4009);
(b) tubi u pajpijiet flessibbli, ta' metall bażi (titlu 8307);
(c) gaskits u *joints* simili (ġeneralment klassifikati skond il-materjal kostitwenti jew f'titlu 8484).

8409 99 00	Oħrajn Dan is-subtitlu ma jinkludix <i>turbochargers</i> tal-gassijiet ta' l-egżost użati biex jikkompresaw l-arja atmosferika meħtieġa għall-kombustjoni sabiex titqawwa s-saħħa ta' magni bil-pistuni b'kombustjoni interna. Bħala kumpressuri ta' l-arja li jahdmu b'turbina mhaddmin b'turbina tal-gassijiet ta' l-egżost huma jaqgħu f'titlu 8414.
8411	Turbo ġettijiet, turbo skrejjen u turbini oħrajn ta' gass
8411 11 00 sa 8411 12 80	Turbo-ġettijiet Dawn is-subtitli ma jkoprux hekk imsejjah apparat awżiljarju ta' wara l-hruq, preżentati b'mod separat (subtitlu 8411 91 00).
8411 99 00	Oħrajn Dawn is-subtitli jinkludu xfafar rotor (fann) għal turbini tal-gass kemm jekk it-turbini tal-gass jiffunzjonaw bħala <i>prime mover</i> flimkien ma' ġeneratur ta' l-elettriku jew le.
8412	Magni u muturi oħrajn
8412 21 20 sa 8412 29 89	Magni u muturi ta' qawwa idrawlika Dawn is-subtitli jinkludu muturi għal trasmissjoni idrawlika.
8412 21 20 u 8412 21 80	Jahdmu lineari (ċilindri) Dawn is-subtitli jkopru <i>actuators</i> idrawliċi għall-ippożizzjonar u għall-illokkjar użati biex ikunu rranġati l-pożizzjonijiet ta' sits għall-membri ta' l-ekwipaġġ tal-vettura ta' l-ajru.
8413	Pompi għal likwidi, mġhammin b'apparat għal kejl jew le; magni ta' rfiġ għal likwidi
8413 50 20	Unitajiet idrawliċi Ara n-Noti ta' Spjega SA għal titlu 8412, (B), (6).
8413 60 20	Unitajiet idrawliċi Ara n-Noti ta' Spjega SA għal titlu 8412, (B), (6).
8413 70 51 sa 8413 70 75	Pompi bi fluss miċ-ċentru F'pompi bi fluss miċ-ċentru l-likwidu jkun imbuttat f'angli kwadri għall-assi jew għad-disk tal-pali (<i>impeller</i>).
8413 70 81 u 8413 70 89	Pompi oħrajn ċentrifugi Dawn is-subtitli jinkludu, partikolarment, pompi ċentrifugi bi fluss lejn l-assi, fejn il-likwidu jkun imbuttat tul l-assi tad-disk tal-pali. Huma jinkludu wkoll tipi ibridi ta' pompi bi fluss miċ-ċentru u fluss tul l-assi (eż., dhul miċ-ċentru u hruq tul l-assi jew dhul tul l-assi u hruq miċ-ċentru).
8413 81 00 u 8413 82 00	Pompi oħrajn; magni ta' rfiġ għal likwidi Dawn is-subtitli ma jinkludux: (a) hekk imsejhin pompi għal għid mediċi biex jiġbdu hruq ta' likwidi, li, maż-zieda tal-pompa, jikkonsistu wkoll f'apparat għall-għid u jintużaw fi swali ta' l-operazzjonijiet jew f'ambulanzi għal incidenti ta' l-emergenza (swali ta' l-operazzjonijiet mobbli) (titlu 9018); (b) pompi mediċi li għandhom jintlibsu, jingarru jew jiddaħhlu fil-ġisem, mġhammin b'riserva ta' forniment u li jaġixxu bħala dispensers ta' mediċina li jinkorporaw sors ta' enerġija biex ihaddmu l-pompa, f' <i>housing</i> komuni (titlu 9021).

- 8414** **Pompi bl-arja jew bil-vakwu, kompressuri u fannijiet ta' arja jew gass ieħor; għata għal ventilazzjoni jew għal riċiklaġġ li fihom fann, mghammar bil-filtri jew le**
Għall-ghanijiet ta' dan it-titlu, pompi u kompressuri jinkludu wkoll pompi li jahdmu b'mutur, pompi turbo, kompressuri li jahdmu b'mutur u kompressuri turbo.
- 8414 10 89** **Ohrajn**
Dan is-subtitlu jinkludi pompi b'vakwu b'cirku likwidu u pompi vakwu b'membrana.
- 8414 20 20** **Pompi ta' l-arja mhaddmin bl-idejn jew bis-saqajn**
u
8414 20 80
Dawk il-pompi li huma mhaddmin bl-idejn jew bis-saqajn biss, jiġifieri, mhaddmin biss permezz ta' sforz ta' bniedem, kif deskritt fin-Noti ta' Spjega SA għal titlu 8414, (A), jaqgħu f'dawn is-subtitli. Huma għandhom ikunu disinjati, partikolarment, għall-infiħ ta' tajers pnevmatiċi (eż. għal roti, vetturi li jahdmu b'mutur, eċċ.) u oġġetti simili, pereżempju, saqqijiet ta' l-arja, kuxxini ta' l-arja u dgħajjes li jintefħu.
- 8414 51 00** **Fannijiet**
sa
8414 59 80
Dawk l-oġġetti li juru l-karatteristiċi msemmijin fin-Noti ta' Spjega SA għal titlu 8414, (B), u li jissodisfaw il-kundizzjonijiet li ġejjin biss jitqiesu bħala fannijiet għall-ghanijiet ta' dawn is-subtitli:
1. il-pressa ta' l-arja jew gass m'għandhiex taqbeż 2 bar;
2. huma għandhom jinkorporaw superfiċje wiċċ li ddu waħda biss (stadju wiehed).
Kompressuri ta' l-arja li ma jissodisfawx il-kundizzjonijiet imsemmijin hawn fuq huma klassifikati f'subtitli 8414 80 11 sa 8414 80 80.
- 8414 59 40** **Fannijiet ċentrifugi**
Fannijiet ċentrifugi huma dawk fejn l-arja jew gass ieħor li għandhom jitmexxew, jiddaħħlu ġewwa tul l-assi u jintremew miċ-ċentru.
- 8414 80 11** **Turbo-kompressuri**
u
8414 80 19
F'turbo-kompressuri x-xaft tar-rotta tal-qala' jitmexxa minn mutur estern u l-arja jew il-gass l-ieħor li għandu jkun ippumpjat jibda jitmexxa permezz tar-rotta tal-qala'. Turbo-kompressuri jistgħu jkunu bi stadju wiehed jew b'multi-stadju, tul l-assi jew miċ-ċentru. Kompressuri sempliċi b'żewġ stadji jintużaw, pereżempju, f'*vacuum cleaners*.
- 8414 80 11** **Stadju wiehed**
Dan is-subtitlu jinkludi wkoll *turbochargers* tal-gassijiet ta' l-egżost għal magni tal-pistuni b'kombustjoni interna, fejn huma jintużaw biex jikkompessaw l-arja atmosferika meħtieġa għall-kombustjoni sabiex jiżdied il-hruġ ta' saħħa. Huma jkunu turbo-kompressuri ta' l-arja bi stadju wiehed (*blowers*) użati biex jiġġeneraw pressa żejda ta' aktar minn 2 bar u jithaddmu permezz ta' turbini tal-gass ta' l-egżost installati maġenb il-*casing* tal-kompressur. It-turbina tal-gass ta' l-egżost hija fornuta b'gassijiet ta' l-egżost mill-magna tal-pistuni b'kombustjoni interna fuq liema din tkun immuntata.
- 8414 90 00** **Partijiet**
Dawn is-subtitli jinkludu wkoll partijiet ta' *turbochargers* ta' gass ta' l-egżost għal magni b'kombustjoni interna. Madanakollu, partijiet tat-turbina tal-gass ta' l-egżost użati ma' *turbochargers* ta' gass ta' l-egżost huma klassifikati f'titlu 8411 bħala partijiet ta' turbina tal-gass mingħajr kompartiment għal kombustjoni.
- 8418** **Refrigerjers, frizers u tagħmir ieħor għat-tkessih jew iffriżar, ta' l-elettriku jew oħrajn; pompi tas-sħana hliief magni ta' l-arja kundizzjonata ta' titlu 8415**
- 8418 69 00** **Ohrajn**
Dan is-subtitlu jinkludi "*chill dryers*", li huma apparati użati għat-tnixxif ta' l-arja f'bini fejn ikun hemm pixxini jew postijiet umdi oħra. Bażikament dawn jikkonsistu f'parti refrigeranti u fann imhaddem permezz ta' mutur. Il-fann jiġbed l-arja umda, li imbagħad titmexxa għall-evaporatur tal-parti refrigeranti, fejn din tikkondensa fuq il-hitan keshin. L-ilma kondensat li jirriżulta jinqabad f'parti baxxa. L-arja mnixxa titmexxa għal tishin mill-gdid tul il-parti refrigeranti msahħna u tintbagħat lura fil-kamra.

Fil-każ tač-*chill dryers* użati biex inixxfu l-arja kompressata fis-sistemi ta' l-arja kompressata koperti wkoll minn dan is-subtitlu, l-arja kompressata mniexfa tkun normalment imsaħħna mill-ġdid permezz ta' *exchanger* tas-shana mill-arja għall-arja installat żejjeđ. Dan l-*exchanger* tas-shana jmessi s-shana mill-arja kompressata umda li tidhol min-naħa tad-dhul tač-*chill dryer* minn ġo hitan lejn l-arja niexfa kompressata.

Dan l-apparat ma jkunx provdut ma' mezzi għat-tibdil tat-temperatura ta' l-arja.

Madanakollu, dan is-subtitlu ma jkoprix mezz li jipproduċu silġ niexef (*slab ice*) permezz tar-riduzzjoni ta' malajr tal-prensa ta' dijossidu tal-karbonju bi prensa għolja b'*supercooling* li jirrizulta (titlu 8479).

8419

Makkinarju, apparat għal impjant jew laboratorju, jissahħan bl-elettriku jew le (hlief fran, fuklari tal-bajla u apparat ieħor ta' titlu 8514), għat-trattament ta' materjali bi proċess li jinvolvi bidla ta' temperatura bħal tishin, tisjir, xiwi, iddistillar, rettifikar, sterelizzar, pastorizzar, tifwir, tnixxif, evaporar, vaporizzar, ikkondensar jew tibrid, hlief makkinarju jew impjant ta' tip użat għal għanijiet domestiċi; hiters ta' l-ilma istantanji jew ta' hażna, mhux ta' l-elettriku

8419 20 00

Sterelizzaturi mediċi, kirurġiċi jew ta' laboratorju

L-apparat kopert minn dan is-subtitlu, intiż bhala apparat għal kliniċi, swali ta' l-operazzjonijiet, ċentri mediċi, eċċ., jikkonsisti f'preċipjenti fejn strumenti mediċi jew kirurġiċi kif ukoll tajjar, garża assorbenti u kisjiet oħra jkunu sugġetti għal temperatura ta' 100 °C jew aktar sabiex jinqerdu l-mikro-organizmi li dawn jistgħu jkunu qed iġorru.

Huma s-soltu jkunu fil-forma ta' *paralleped* jew ċilindru wieqaf fuq pedestal u jkun fihom xbieki li jitneħħew. Generalment, il-kontenitur jkun ta' l-azzar jew aluminju u miksi b'materjal li jizola. Il-bieb jista' jkun igglejżjat biex jippermetti li l-istrumenti mqiegħdin fuq ġewwa jidhru. X'uhud mill-apparati huma fil-forma ta' kabinetti jew għamara oħra. F'dan il-każ, sterelizzatur proprju jista' jinkludi xtilliera għall-hażna ta' l-istrumenti jew l-oġġetti oħra li għandhom ikunu sterilizzati; dan m'għandux jaffettwa l-klassifikazzjoni f'dan is-subtitlu.

Dan l-apparat jissahħan bi spirtu, pitrolju, gass jew elettriku u sterilizzazzjoni ssir permezz ta' ilma jagħli (*vats*), fwar taht prensa (awtoklavi) jew arja shuna niexfa (fran), skond id-disinn ta' l-apparat.

8419 50 00

Unitajiet ta' trasferiment ta' shana

Unitajiet ta' trasferiment ta' shana jintużaw:

1. biex iġibu bidla ta' temperatura fi fluwidi jew gassijiet mingħajr ma jbiddu l-istat tagħhom, din il-bidla f'temperatura f'xi każi tkun biżżejjeđ biex tikkawża sterilizzazzjoni jew pasturizzazzjoni.
2. biex tevapora jew tikkondensa l-fluwidi.

Dawn is-subtitli jinkludu:

1. kondensaturi għal nitroġenu u gassijiet oħra;
2. apparati msejħin "friżers" għat-tkessiħ u l-ikkondensar ta' solventi użati prinċipalment biex jagħtu l-kulur (*dyeing*) u għal tindif fin-niexef;
3. apparati għat-tkessiħ ta' likwidi, fwarijiet jew gassijiet, użati f'diversi industrij (eż., tal-halib, tal-birra);
4. apparati għal pasturizzazzjoni kontinwa, li jintużaw b'mod notevoli għal affarijiet tal-halib (*plate pasteurisers*).

Dawn is-subtitli ma jkoprix:

(a) hiters ta' l-ilma istantanji jew għal hażna ta' subtitlu 8419 11 00 jew 8419 19 00;

(b) apparat fejn:

- il-bidla fis-shana tintuża biex tittrasforma sustanza likwida jew gass fi stat solidu (pereżempju, tnixxif permezz ta' *sprej*);
- il-bidla fis-shana bejn iż-żewġ fluwidi ma ssirx minn ġo hajt (pereżempju, torri li jippermetti li l-arja tgħaddi b'mod liberu).

Apparat bħal dan generalment ikun klassifikat f'subtitlu 8419 89 10 jew 8419 89 98.

8419 89 10

Torrijiet għat-tkessiħ u impjant simili għat-tkessiħ dirett (mingħajr hajt jifred) permezz ta' ilma riċiklat

Dan is-subtitlu jkopri torrijiet għat-tkessiħ fejn l-ilma li għandu jtkessah jerhi s-shana tiegħu direttament fl-arja permezz ta' evaporazzjoni. L-ilma msahħan ikun ippumpjat, imbagħad iqattar l-isfel bla tfixkil ġot-torri għat-tkessiħ u waqt li jagħmel hekk jtkessah permezz ta' l-arja tiela' (effett tač-ċumnija).

- 8419 89 98** **Ohrajn**
- Dan is-subtitlu jkopri apparat għall-affumikar ta' zalzetti nejjin, anki meta z-zalzett jgħaddi minn trattament tas-shana matul l-affumikar, li jirriżulta fit-tisjir parzjali jew totali taz-zalzett. Huma jikkonsistu f'kamra kbira msahhna permezz ta' kojlijiet ta' l-istim; duhhan jahraq jew kiesah jintefa' fil-kamra minn barra permezz ta' fann. Huma mghammrin b'installazzjonijiet li jumidifikaw u kojlijiet li jkun fihom ilma kiesah għat-tkessiġ. Il-zalzetti nejjin jitmexxew fil-kamra imdendlin fuq frejmijiet li jiċċaqalqu.
- Ogġetti ta' tagħmir magħrufin bhala "dispensaturi ta' l-affarijiet tal-mejda" għaž-żamm u r-rimi ta' affarijiet tal-mejda għal nies li jieklu f'kantini jew ristoranti *self-service* huma esklużi minn dan is-subtitlu, anki fejn huma mghammrin b'apparat li jsahhan bl-elettriku jew li jsahhan permezz ta' banju ta' l-ilma għat-tishin ta' l-affarijiet tal-mejda (titlu 9403).
- 8421** **Magni ċentrifugi, inklużi magni ċentrifugi li jnixxfu; makkinarju u tagħmir li jiffiltraw jew isaffu, likwidi jew gassijiet**
- 8421 39 60** **Bi proċess katalitiku**
- Dan is-subtitlu jinkludi purifikanti ta' gassijiet ta' l-egżost katalitiċi għat-tqeghid fis-sistema ta' l-egżost ta' vetturi li jahdmu b'mutur jew f'linji tal-gass li jintrema ta' impjant industrijali, biex jitneħħa l-ossidu nitroġenu u, possibilmment, sustanzi li jniġġsu ohrajn (eż., monossidu tal-karbonju u idrokarbonji) mill-egżost jew gassijiet żejda permezz ta' reazzjoni kimika sabiex jitnaqqas it-tniġġis ta' l-arja. Konvertituri katalitiċi mqieghdin f'vetturi li jahdmu b'mutur jikkonsistu f'kisja li fiha *honeycomb* taċ-ċeramika (support monolitiku) magħmul minn kanali miksiġin minn materjal katalitiku attivat. F'impjant industrijali, purifikanti ta' gassijiet żejda jikkonsistu fi frejm ta' support li fih numru kbir ta' komponenti katalitiċi. Supporti monolitiki u komponenti katalitiċi preżentati separatament, madanakollu, huma klassifikati bhala katalisti f'titlu 3815.
- 8421 39 80** **Ohrajn**
- Bhala zieda ma' l-apparat imhaddem permezz ta' proċess elettrostatiku jew termiku, dan is-subtitlu jinkludi apparat li jippurifika l-gass li jifred t-tahlita tal-gass fil-komponenti individwali permezz ta' proċess ta' żamm
- 8422** **Magni għal hasil tal-platti; makkinarju għal tindif jew tnixxif ta' fliexken jew kontenituri ohrajn; makkinarju għal mili, għeluq, issiġillar jew twahħil ta' tikketti ma' fliexken, bottijiet, kaxex, boroż jew kontenituri ohrajn; makkinarju għal tqeghid ta' għotien ta' fliexken, vażetti, tubi u kontenituri simili; makkinarju iehor għal ippakkjar jew tgeżwir (inkluż makkinarju ta' tgeżwir li jiqsar u jintrass bis-shana (*heat-shrink*)); makkinarju li jissupplixxi l-arja fix-xorb**
- 8422 90 10** **Ta' magni għal hasil tal-platti**
- Swiċċijiet programmati tal-hin ta' magni għal hasil tal-platti preżentati separatament huma klassifikati skond il-karatteristiċi tagħhom (eż., titlu 9107 00 00).
- 8423** **Makkinarju għal użin (hliet imwieżen b'sensittivita' ta' 5 ċg jew ahjar), inklużi magni li jgħoddu jew jivverifikaw regolati bl-użin; wżien ta' kull tip għal magni ta' użin**
- 8423 20 00** **Mwieżen għal użin kontinwu ta' ogġetti fuq trasportaturi**
- Dan is-subtitlu jinkludi mwieżen elettromeġġaniċi għal trasportaturi. Id-disinn u l-metodu ta' operazzjoni ta' mwieżen bħal dawn jikkorrispondu għal dawġ ta' mwieżen elettromeġġaniċi deskritti fin-Noti ta' Spjega għal subtitlu 8423 81 10 sa 8423 89 00.
- 8423 30 00** **Mwieżen għal piż kostanti u mwieżen biex johorġu piż predeterminat ta' materjal f'borża jew f'kontenitur, inklużi mwieżen tad-delu**
- Dan is-subtitlu jinkludi mwieżen elettromeġġaniċi tat-tip deskritt hawn fuq. Id-disinn u l-metodu ta' operazzjoni ta' dawn l-imwieżen jikkorrispondu għal dawġ ta' l-imwieżen elettromeġġaniċi deskritti fin-Noti ta' Spjega għal subtitlu 8423 81 10 sa 8423 89 00.
- 8423 81 10** **Makkinarju iehor ta' użin**
sa
8423 89 00
- Dawn is-subtitli jinkludu mwieżen elettromeġġaniċi fejn il-piż ta' l-ogġetti jkun konvertit f'sinjali elettriku (kurrent) permezz ta' *transducer* imqieghed fl-imwieżen, fejn il-kurrent imbagħad jitkejjel permezz ta' apparat li jkejjel inkorporat fl-imwieżen. Bhala regola it-*transducers* li jkejlu fi mwieżen bħal dawn jikkonsistu f'ċelluli tal-piż jew vireg bi *strain gauges* (resistenzi elettrici) imwahħlin biex jiffurmaw *bridge* elettriku. Il-forza eżerċitata mill-massa li għandha titkejjel tghawweġ iċ-ċelluli tal-piż, tikkawża bidla fit-tul ta' l-*strain gauge* (kontrazzjoni jew elongazzjoni) u għalhekk bidla fir-resistenza li hija proporzjonali għall-massa li għandha titkejjel u li tghaddi fil-forma ta' bidla ta' kurrent lill-apparat li jkejjel fuq l-iskala mill-*bridge* li jkejjel ir-resistenza.

Bhala zieda ma' l-istrument li jkejjel, maghruf bhala unita' li tkejjel il-piz, apparat li juri l-użin jew indikatur tal-piz, li normalment ikun go' kisja waħda, mwiežen elettromeċċaniċi jistgħu wkoll ikollhom unitajiet oħra li jkunu wwajerjati flimkien (eż., tastiera, unita tal-memorja, printer, VDU, kontrollur uqarrej tal-kards biex jikkontrolla l-aċċess għall-imwiežen). F'sistemi ta' mwiežen ta' dan it-tip diversi mwiežen jistgħu jkunu magħqudin ma' strument komuni ta' kejl (maghruf ukoll bhala "terminali remoti għal użin").

L-imwiežen t'hawn fuq jistgħu wkoll ikunu mghamrin b'*interface* li minn go' fih l-imwiežen jistgħu jkunu konnessi ma' unita' ta' proċessar ta' data awtomatika.

Imwiežen elettromeċċaniċi jitqiesu bhala "imwiežen elettronici" jekk mikroproċessuri jkunu mibnijin fl-istrument ta' kejl fl-imwiežen, pereżempju, sabiex ikun kalkulat il-prezz ta' l-ammont li jkun qed jintiżen bl-użu tal-prezz bil-waħda (eż., prezz għal kull kilogramma) imdahhal fil-mizien.

8424 **Tagħmir mekkaniku (ta' l-idejn jew le) għal xhit, tixrid jew traxxix ta' likwidi jew trabijiet; apparat għat-tifi tan-nar, ikkargat jew le; apparat għat-traxxix u tagħmir simili; magni ta' stim jew tindif bit-tfigh tar-ramel (*sandblasting*) u magni li jixhtu ġettijiet simili**

8424 30 10 **Mhaddmin b'arja kompressata**

Dan is-subtitlu jinkludi magni li jifgħu r-ramel (*sandblasting*) li jkun fihom kompressur ta' l-arja użat għat-tindif ta' plaggijiet li jisparkjaw (*spark plugs*) jew għall-ittrimjar ta' kondensaturi elettrici monolitici.

Trimmar ifisser it-tnehhija tal-materjal kondensaturi li jikkonduci permezz ta' l-applikazzjoni ta' ġett ta' ramel sabiex tinkiseb il-*capacitance* mixtieqa fil-kondensatur.

8424 89 00 **Oħrajn**

Dan is-subtitlu jinkludi "magni tal-ħasil" għat-tindif ta' karozzi, partijiet tal-metall jew oġġetti oħrajn permezz tat-traxxix ta' ilma, petrol jew fluwidi oħra; huma jkunu ffitjati b'pompa, pajpijiet b'żennuni kif ukoll, fejn xieraq, apparat li jmessxi, apparat li jsahħan, eċċ., biex jiffurmaw unita' kompluta.

Madanakollu, dan is-subtitlu ma jinkludix apparat li jnaddaf bi pressa għolja ta' l-ilma (subtitli 8424 30 01 sa 8424 30 08).

8426 **Deriks ta' vapuri; krejnijiet, inklużi krejnijiet bil-kejbil; qofsa ta' rfigh mobbli, *straddle carriers* u trakkijiet tax-xogħol mghamrin bi krejn**

8426 41 00 **Makkinarju iehor, jahdem awtomatikament minnu nnifsu**

u
8426 49 00

Ara n-Noti ta' Spjega SA għal titlu 8426, "magni li jahdmu minnhom infushom u magni oħra mobbli", (b), (2).

Sabiex ikun hemm distinzjoni bejn il-makkinarju li jahdem minnu nnifsu ta' dawn is-subtitli, fuq in-naħa waħda, u vetturi li għandhom bżonn forniment ta' enerġija għall-ghanijiet speċjali ta' titlu 8705, fuq in-naħa l-oħra, l-magni li jahdmu minnhom infushom li jaqgħu f' dawn is-subtitli ġeneralment ikollhom il-karatteristiċi li ġejjin:

1. huma jkunu mhaddmin permezz ta' magna li tifforma parti mill-apparat ta' rfigh;
2. huma jkollhom velocita' massima ta' 20 km fis-siegħa;
3. huma jkollhom kabina waħda li tifforma parti mill-apparat għall-irfigh;
4. huma s-soltu ma jiċċaqilqux meta jkunu mghobbjin jew, jekk jagħmlu dan, meta l-moviment ikun limitat u aċċidentali għall-funzjoni ta' rfigh tagħhom biss

8428 **Makkinarju iehor għal irfigh, immaniġġar, tagħbija u hatt (per eżempju, liftijiet, skalaturi, trasportaturi, teleferiki)**

Dan is-subtitlu ma jinkludix liftijiet *caterpillar* b'sistemi ta' trekkjar *caterpillar* li jintużaw biex imexxu siġġijiet bir-roti bl-okkupanti tagħhom il-fuq jew l-isfel it-taraġ, dawn jaqgħu f'titlu 8714 bhala aċċessorji għal siġġijiet bir-roti.

8428 90 90

Ohrajn

Dan is-subtitlu ma jinkludix:

1. imwejjed bir-rombli jew trasportaturi bir-rombli, kemm jekk fornuti b'enerġija jew le, intiżi għall-provvediment ta' l-istokk fl-istand ta' l-irremblar u t-tnehhija tiegħu minn hemm jew għat-trasportar ta' l-istokk minn *stand* għal iehor;
2. *pinch rolls* b'funzjoni analoga għall-magni t'hawn fuq, li jikkonsistu f'żewġ serje ta' rombli li bejnhom jgħaddi l-istokk;
3. uċuħ ta' rombli li jkesshu li jinsabu fit-tmiem tal-linji tal-magni bir-rombli li fuqhom l-istokk (pereżempju, viereg u wajer) jitmexxew bil-mod waqt li jithallew jibirdu fl-arja ta' madwar.
4. imwejjed li jerfġu jew li jaqilbu għal magni tar-rombli b'diversi settijiet ta' rombli fuq xulxin (*stands* għoljin tlieta u għoljin tnejn doppji). Apparat bhal dan jikkostitwixxi mejda li taqleb fuq assi li tinsab fl-estremi ta' l-aktar il-bogħod mill-magna tar-rombli. L-imwejjed ikunu ffitjati b'rombli mmexxijin permezz ta' sahha (*power-driven*). Wara li jgħaddu minn sett wiehed ta' rombli, l-istokk jasal fuq il-mejda li mbagħad taqilbu u tallinjah mas-sett li jmiss ta' rombli li bejnhom l-istokk jkun imbuttat permezz ta' rombli mmexxijin permezz ta' sahha.
5. trasferimenti użati f'magni tar-rombli bi *stands* paralleli għat-tmexxija, ta' pereżempju, viereg mill-mejda tar-rombli ta' l-ewwel *stand* sa dik tat-tieni *stand*;
6. apparat li jdawwar u jaqleb bil-kontra;
7. magni disinjati għall-immanigġjar remot ta' sustanzi radjuattivi immens.

Dan is-subtitlu ma jinkludix manipulatori ta' ingotti awtomatiċi u makkinarju (pereżempju, krejnijiet u krejnijiet li jivvjaġġaw imdendlin), li, għalkemm jintużaw biex jipprovdu magni tar-rombli, ma jippartecipawx direttament fix-xogħol ta' dawn ta' l-aħħar (subtitlu 8426 12 00, 8426 41 00, 8426 49 00 jew 8426 99 00).

8429

Buldowżers, raspi, grejders, magni li jinvellaw, barraxi, pali mekkaniċi, gafef, magni għat-tagħbija ta' pali, magni għat-tbattim (*tamping machines*) u rombli tat-triq li jahdmu awtomatikament minnhom infushom

8429 30 00

Barraxi

Ara n-Noti ta' Spjega SA għal titlu 8429, tieni paragrafu, (Ċ).

Dan is-subtitlu ma jkoprix kombinazzjoni ta' barraxi, li jikkonsistu fi trakter (anki b'assi waħda biss) u barrax proprju. Kull element għandu, b'applikazzjoni ta' Nota 2 għal kapitlu 87, ikun klassifikat fit-titlu xieraq tiegħu (titlu 8701 għat-trakter u subtitlu 8430 69 00 għall-barrax).

8432

Makkinarju agrikoli, ortikulturali jew ta' l-imsaġar għal preparazzjoni jew kultivazzjoni tal-hamrija; rombli għal lon jew għal terran ta' l-isports

8432 30 11

Magni taż-żriġ misjuqin centralment bi spazjar eżatt

Dan is-subtitlu jkopri magni li jqiegħdu ż-żerriegħa jew iż-żrieragħ individwali fil-hamrija fringieli bi spazjar uniformi kkontrollat. Dawn il-magni jistgħu wkoll iqiegħdu żrieragħ fl-istess hin f'diversi ringieli.

8433

Makkinarju tal-hsad u d-dris, inklużi magni li jinballaw tiben u magħlef; magni tal-hsad (*mowers*) tal-haxix jew huxlief; magni li jahslu, jagħzlu u jiggradaw bajd, frott jew prodotti agrikoli oħrajn, hlief makkinarju ta' titlu 8437

8433 11 10

Magni tal-hsad għal-lonijiet, ġonna pubbliċi jew grawnds ta' l-isportssa
8433 19 90

Ara n-Noti ta' Spjega SA għal titlu 8433, parti (A), paragrafu ta' qabel ta' l-aħħar, b'referenza għal magni tal-hsad li jintrikbu għal lonijiet.

8438

Makkinarju, mhux speċifikat jew inkluż band'oħra f'dan il-kapitlu, għall-preparazzjoni jew manifattura industrijali ta' ikel jew xorb, hlief makkinarju għall-estrazzjoni jew preparazzjoni ta' xahmijiet jew żjut ta' annimali jew veġetali fissi

- 8438 80 10** **Għall-preparazzjoni ta' te' jew kafe'**
Dan is-subtitlu jinkludi magni għat-tahlit ta' diversi tejjiet u magni li jithnu l-kafe'.
Dan is-subtitlu ma jinkludix magni għall-preparazzjonijiet industrijali ta' te' jew kafe lest (subtitlu 8419 81 20), magni li jinkaljaw il-kafe (subtitlu 8419 89 98), magni għall-manifattura ta' trab tal-kafe (kafe istanti) (subtitlu 8419 39 00).
- 8439** **Makkinarju biex jagħmel polpa minn materjal ċellulożiku fibruż jew makkinarju li jagħmel jew jorqom karta jew kartun**
- 8439 30 00** **Makkinarju li jorqom karta jew kartun**
Bħala zieda mal-makkinarju msemmi fin-Noti ta' Spjega SA għal titlu 8439, parti III, dan is-subtitlu jkopri wkoll magni li jagħtu raffinatura ta' parċmina.
Dan is-subtitlu ma jkoprix:
(a) magni li minhabba l-funzjonijiet li għandhom analogi għal dawk imsemmijin hawn fuq, jahdmu mhux fuq folji tal-karta jew kartun, iżda fuq prodotti ta' dawn il-materjali. Pereżempju, magni għall-kisi bix-xama' ta' tazzi u kontenituri tal-karti, eċċ., permezz ta' immersjoni (subtitlu 8479 89 97). Magni li jagħmlu prodotti tal-karta jew kartun bħal tazzi, kaxxi, kontenituri, eċċ., tal-karti jaqgħu f'titlu 8441;
(b) magni li, filwaqt li joperaw fuq karta jew kartun f'folji, jagħmlu prodotti li ma jkunux għadhom karta jew kartun għall-ghanijiet tan-Nomenklatura Magħquda. Dan huwa l-każ, pereżempju, għal magni għall-kisi ta' karti b'sustanza li tobrox jew biex ikunu applikati emulsjonijiet foto-sensittivi (subtitlu 8479 89 97).
- 8441** **Makkinarju ieħor biex issir il-polpa tal-karta, karta jew kartun, inklużi magni ta' qtugħ ta' kull għamla**
- 8441 10 20** **Magni oħrajn biex iċartu u jaqtgħu travers**
Dan is-subtitlu jkopri magni li jipproduċu folji ta' format speċifiku minn għanqbut kontinwu ta' karta jew permezz ta' qtugħ travers biss jew permezz ta' tixqiq u qtugħ travers flimkien.
- 8441 10 30** **Giljottini**
Dan is-subtitlu jkopri magni li jaqtgħu mazzi ta' karti b'xafra waħda, waqt li travu mqiegħed fuq il-mejda għall-qtugħ iżomm il-karta soda f'postha tul il-qatgħa.
Dan is-subtitlu jkopri wkoll magni b'xafra waħda u mejda li taqta' li ddu għall-ittrimmjar ta' blokki ta' kotba, fejn il-blokki tal-kotba jkunu mdawrin 90° wara l-ewwel u t-tieni qatgħa.
- 8441 10 70** **Oħrajn**
Dan is-subtitlu jinkludi magni bi tliet ixfafar imqiegħdin 90° lejn xulxin li jintużaw għall-ittrimmjar ta' blokki ta' kotba. Żewġt ixfafar jittrimmjaw it-truf ta' fuq u t'isfel tal-blokki tal-kotba fl-istess hin u imbagħad it-tielet xafra tittrimmja t-tarf ta' quddiem jew viceversa
Dan is-subtitlu jinkludi magni li jithaddmu bl-idejn jew b'pedala.
- 8442** **Makkinarju, apparat u tagħmir (ħlief l-ghodod tal-magni ta' titli 8456 sa 8465) għat-thejjija jew il-manifattura ta' pjanci, ċilindri jew komponenti oħra ta' stampar; pjanci, ċilindri u komponenti oħra ta' stampar; pjanci, ċilindri u ġebel litografiku, imhejjija għal għanijiet ta' stampar (per eżempju, illixxjati, ivvinati jew illustrati)**
- 8442 30 10** **Magni għal issettjar għall-istampa u kompożitriċi**
Dan is-subtitlu jkopri magni għall-issettjar għall-istampa u kompożitriċi, li jikkomponu billi jieħdu ritratt wara l-ieħor ta' tipi mmuntati fuq diski li jduru jew tal-wiċċ ta' matriċi speċjali jew ta' tipi maħluqa fuq tubu katodiku b'matriċi ta' tikek zġhar hafna mrikkba fuq xulxin. Dan is-subtitlu jinkludi wkoll magni kompożitriċi li jużaw raġġ ta' lejzer ipprogettati fuq film fotografiku.

Dan is-subtitlu, madanakollu, ma jkoprix:

- (a) magni għall-ipproċessar ta' data awtomatiċi għal użu ġenerali li jintużaw għal fotokompożizzjoni barra li jkollhom funzjonijiet ta'bukkiping u ta' kontijiet tal-paga, pereżempju, u għal dan il-għan ikunu konnessi permezz ta' kejbil (*on-line*) ma' magna għal issettjar għall-istampa u kompożitriċi sabiex tikkontrollaha u tforניה bid-data rigward l-issettjar (titlu 8471 — ara Nota 5 (A) għal dan il-kapitlu);
- (b) apparat telegrafiku waħdu (*stand-alone*) ta' trasmissjoni u riċessjoni (titlu 8517).

8442 30 91

Għall-funderija u l-kompożizzjoni/issettjar tat-tipi għall-istampar (per eżempju, linotipi, monotipi, intertipi), bi jew mingħajr mezz tal-funderija

It-twaħħil tat-tipa jista' jsir bl-idejn, jew jista' jsir b'mod mekkaniku b'magni xi ftit jew wisq kumplessi. L-apparat u l-magni koperti jinkludu:

1. matrici, plattini żgħar, hafna drabi tar-ram jew tan-nikel ibbollati permezz ta' puntell. Dawn huma użati sabiex ikunu fonduti tipi separati;
2. imwejjed għal-livellar, permezz ta' nċanar bl-idejn, ta' wiċċ it-tipa ta' l-istampar. Dawn essenzjalment jikkonsistu f'mejda perfettament lixxa b'xaqq fin-nofs għal tulha li tkun armata b'morsa li żżomm it-tipa f'postha;
3. funderiji awtomatiċi. F'dawn, it-tipa ta' l-istampar tkun magħmula ittra ittra, iżda ma tkunx issettjata. Ġeneralment, dawn jikkonsistu fi grigjoli imsahhan bl-elettriku li fih ikollu l-metall mahlul, ta' apparat li jkessah il-forma biex tagħqad aktar malajr, u ta' mekkanizmi għall-inċanar u l-livellar tat-tipa;
4. magni għall-ikkastjar tat-tipa għal rigi u skwerri, materjal li johloq spazju (għamara), eċċ. li jahdem bl-estrużjoni;
5. kompożituri (jew settjaturi) użati biex jibdeu il-kompożizzjoni, u li fuqhom linja jew aktar ta' tipa jkunu ssettjati bl-idejn. Dawn jikkonsistu l-aktar f'wiċċ ta' l-injam jew tal-metall inċanat sew, bil-flanġis fuq iż-żewġ naħat ta' hdejn xulxin u hafna drabi b'morsa li tiċċaqlaq. It-titlu jinkludi wkoll vantaġġi (*galleys*), simili iżda akbar, li jżommu t-tipa għal paġna shiħa;
6. ċeġsijiet, frejms tal-hadid fondut jew ta' l-azzar li jesgħu aktar minn paġna waħda għall-istampar. Paġna, jew tnejn jew erba' jinżammu fiċ-ċeġs permezz ta' ifilsa speċjali tal-metall (*quoins*) jew permezz ta' apparat mekkaniku għall-ifilsa (tat-tip vit jew skorfinja eċċ.) li jaqgħu wkoll f'dan it-titlu.

Minbarra l-apparat u l-magni ta' l-ikkastjar u ta' l-issettjar imsemmija hawn fuq, hemm grupp shiħ iehor ta' magni li mekkanikament jikkastjaw u jissettjaw it-tipa. Dan isir jew permezz ta' żewġ operazzjonijiet distinti fuq żewġ magni differenti iżda kumplimentari (l-ewwel magna tipproduċi strixxa ta' karta mtaqqba li tikkontrolla t-tieni magna li l-funzjoni tagħha hi li tikkastja t-tipa separatament jew f'linja ta' blokki), jew bħala operazzjoni waħda fuq l-istess magna. Dawn il-magni, li hafna drabi huma kumplessi ferm, jinkludu:

1. magni ta' l-ikkastjar u ta' l-issettjar għal-tipi separati (monotipi) li, joperaw minn strixxa mtaqqba minn qabel fuq magna ta' prekompożizzjoni, jagħzlu, permezz ta' rilejs li jahdmu bl-arja, matrici speċjali li jkunu fil-magna u li jipproduċu l-karattri individwali tat-tipa u jissettjawhom fi spazju (li hu innifsu huwa inkorporat fil-magna).

Dawn il-magni jintużaw flimkien ma' magna ta' prekompożizzjoni li jkollha tastiera li ttaqqab li tipproduċi il-prekompożizzjonit fuq tejp tal-karta. Dawn il-magni ta' prekompożizzjoni huma wkoll klassifikati hawn;

2. magni bit-tastiera għall-ikkastjar u l-issettjar ta' tipi separati, operazzjonijiet li jsiru kollha fuq l-istess magna (*Rototype*, eċċ);
3. funderiji għal tipi ssettjati f'linja. Il-matrici, wara li jkunu ssettjati f'linji bl-idejn, ikunu nkorporati fil-magna li tikkastja t-tipa li tohroġha fil-forma ta' vers ta' tipa (*slug*);
4. magni li jissettjaw u jfondu versi ta' tipa. Dawn huma magni kumplessi bit-tastiera ta' diversi tipi (*Intertype*, *Linograph*, etc.) li jissettjaw kif ukoll jikkastjaw it-tipa f'forma ta' linji fuq l-istess magna. Xi whud minn dawn il-magni għandhom strument li permezz tiegħu joperaw minn strixxi tal-karta li jkunu mtaqqba minn qabel fuq magna separata li hija koperta wkoll minn dan is-subtitlu.

8442 30 99

Makkinarju, apparat u tagħmir iehor

Dan is-subtitlu jkopri makkinarju, apparat u tagħmir sabiex jipprepara jew jagħmel plattini, ċilindri jew komponenti għall-istampar kif deskritti fin-Noti ta' Spjega SA għal titlu 8442, (A), (1) sa (3).

- 8442 50 20**
u
8442 50 80
- Pjanċi, ċilindri u komponenti oħra ta' stampar; blokki, pjanċi, ċilindri u ġebel litografiku, imhejjija għal għanijiet ta' stampar (per eżempju, illixxjati, ivvinati jew illustrati)**
- Ġebbla litografika naturali tikkonsisti f'tip ta' ġebbla tal-ġir b'vini omoġenji fini. Ġebbla litografika artifiċjali s-soltu tkun magħmula minn siment u karbonat tal-kalċju li kien mithun u kompressat.
- Ġebel litografiku ta' dawn is-subtitli huma:
- miksiġin b'illustrazzjonijiet, kemm jekk impenġijin bl-idejn jew trasferiti b'mod fotografiku; jew
 - illixxati jew ivvinati biex b'hekk ikunu xierqa, mingħajr aktar trattament, għal tpingija jew kitba.
- Ġebbla tal-ġir (magħrufa wkoll bħala "ġebbla litografika") hija l-istat mhux raffinat eskluż minn dawn is-subtitli u li jaqgħu f'subtitlu 2530 90 00.
- 8443**
- Makkinarju għal stampar użat biex jistampa permezz ta' pjanċi, ċilindri u komponenti oħra ta' stampar ta' titlu 8442; printers, fotokopjaturi u magni tal-faksimile oħra, kemm jekk magħqudin u kemm jekk mhumiex; partijiet u aċċessorji tagħhom**
- 8443 32 30**
- Magni tal-faksimile**
- Ara n-Noti ta' Spjega SA għal titlu 8443, parti (II), (C).
- 8443 39 31**
- Li fih sistema ottika**
- Magni ta' dan is-subtitlu jinkorporaw sistemi ottiċi (li jikkonsistu l-aktar f'kondensatur, lentijiet, mirja, prizmi jew skjerament ta' fibri ottiċi jew strumenti simili) għall-iskennjar ta' l-originali.
- 8443 39 39**
- Oħrajn**
- Dan is-subtitlu jinkludi *blueprinters* u djażokopjers li jintużaw għall-ikkupjar ta' originali trasluċenti fuq karta fotosensittiva. Minhabba li d-dawl jgħaddi mill-original trasluċidi, il-kompost djażo jew l-impluħ tal-hadid fotosensittiv fil-karta ta' l-ikkupjar jinkisru fiż-żoni mdawlin. Iż-żoni mhux imdawlin jsiru viżibbli permezz taż-żviluppar. Dan l-apparat is-soltu jipprovdi kopji li jagħtu fil-blu li fihom il-linji individwali ma jkunux ċari daqs l-original.
- Dan is-subtitlu jinkludi wkoll magni tat-tip li jwahħlu u apparat ta' termokkupjar.
- 8443 39 90**
- Oħrajn**
- Dan is-subtitlu jinkludi printers bla impatt sakemm dawn mhumiex kapaci jaqdbu ma' magna awtomatika li tipproċessa d-data jew ma' netwerk, bħal:
1. printers termiċi, fejn ras tal-print termika msahħna elettrikament tipproduċi l-karattri mixtieqa permezz ta' matrici bit-tikek fuq karta sensittiva għas-shana;
 2. printers elettrostatici, li fihom il-ponot metalliċi ċċarġjati statikament li jiċċaqalqu tar-ras li tikteb jipproduċu fuq karta elettrografika karattri invizibbli magħmulin minn tikek zġhar iċċarġjati elettrostatikament. Fluwidu tat-toner jintuża biex jiksi t-tikek iċċarġjati bil-linka u jipproduċi karattri viżibbli.
- Il-printers elenkati hawn fuq huma kkontrollati b'*data media* (per eżempju, *CD ROM*, *diskettes*, tejs manjetiċi jew *semiconductor media*) jew b'magni għajr magni awtomatiċi li jipproċessaw id-data (per eżempju, kameras diġitali, vidjowkameras jew telefowns għal netwerks ċellulari).
- 8443 91 10**
sa
8443 99 90
- Partijiet u aċċessorji**
- Minbarra l-partijiet u l-aċċessorji msemmija fin-Noti ta' Spjega SA għal titlu 8443, dawn is-subtitli jinkludu:
1. *feeders* awtomatiċi biex imexxu magni għall-istampar *tinplate*
 2. sistemi għal ġbid, is-soltu pnevmatiċi, għall-manteniment tat-tensjoni tal-karta miġbuda minn ġol-howlders tar-rombli;
 3. mezzi kontra l-offsetjar hlief dawk tat-tip sprej.
 4. ktajjen ta' l-istampar, irjus tal-pinnijiet, irjus tat-tipi u *daisy wheels*

8443 99 10

Immuntar elettroniku

Immuntar elettroniku li jikkonsisti f'ċirkuwit stampat jew aktar mġhammar b'ċirkuwiti elettronici integrati tat-titlu 8542. Dawn jistgħu jkollhom ukoll elementi diskreti attivi, elementi diskreti passivi, oġġetti ta' titlu 8536 jew apparat iehor elettroniku jew elettromekkaniku, sakemm dawn ma jutilfux il-karatteristika tagħhom bhala immuntar elettroniku.

Dawn is-subtitli ma jinkludux:

- (a) mekkaniżmi (minghajr komponenti elettronici);
- (b) moduli (komposti minn mekkaniżmi u mmuntar elettroniku), bhal drajvs għal kassetts, *compact disc* jew DVD għal riproduzzjoni ta' data, vidjow jew awdjo li jikkonsistu f'mekkanizmi u kontroll elettroniku u immuntar għal processar ta' sinjali.

8445

Magni biex jippreparaw fibri ta' tessuti; magni ta' l-għażil, magni li jirdupjaw jew magni li jobormu u makkinarju iehor għal produzzjoni ta' ħjut ta' tessuti; magni għal irrumblar jew tkebbib (inkluż tkebbib fuq it-tagħma) u magni biex jippreparaw ħjut tessili għal użu fuq il-magni ta' titlu 8446 jew 8447

8445 90 00

Ohrajn

Bhala zieda mal-magni msemmijin fin-Noti ta' Spjega SA għal titlu 8445, (E), dan is-subtitlu jinkludi wkoll magni għall-immuntar ta' ħjut tal-medd fuq it-travu minn drammiġiet għall-medd, magni għall-insiġ u li jformu il-hajta matul l-insiġ u magni għall-hjata għall-irrakmar.

"*Hand knotters*", min-naħa l-ohra, li huma għodod żgħar li jinżammu fl-id għat-tgħaqdid ta' ħajt maqsum, jaqgħu f'titlu 8205.

8446

Magni ta' l-insiġ (nwiġ)

Dan it-titlu jkopri l-magni ta' l-insiġ imsemmijin fin-Noti ta' Spjega SA għal titlu 8446, inkluż newl għal tapit *Axminster*, newl tax-xinilja, newl għal tessut gozz, newl għal tessut terri, newl għal tessut kripp, newl għal għażel, newl għal qluġh, newl għal ċinturin ta' trasmissjoni u newl strixxa.

8447

Magni tas-suf ċatti, magni li jgħaqqdu l-ponti u magni biex jagħmlu ħjut mibrumin (*gimped*), tull, bizzilla, rakkmu, tirqim, malji jew xibka u magni tat-trapuntar

8447 20 20

Magni tas-suf ċatti; magni li jgħaqqdu l-pontiu
8447 20 80

Dawn is-subtitli jkopru magni tal-kroxje' li huma, fil-fatt, magni li jħitu l-ktajjen użati biex jagħmlu trimmjaturi ornamentalni, frilli, purtieri, xibka, bizzilla, eċċ. (bhal newl għall-immaljar ta' zigarella, frejmijiet tal-bizzilla, magni għal purtieri u newl għal ċfuf).

8447 90 00

Ohrajn

Bhala zieda mal-magni msemmijin fin-Noti ta' Spjega SA għal titlu 8447, (C), dan is-subtitlu jinkludi:

1. magni għall-irrakmar bl-idejn (magni għall-irrakmar b'mekkuġ pantografu), magni għall-irrakmar b'mekkuġ awtomatiku, mġhamrin b'*jacquard* jew mekkaniżmi simili, magni għall-irrakmar b'numru ta' labar, u magni għall-irrakmar b'multi-rjus awtomatiċi (b'diversi rjus tal-magni fuq mejda wahda u mġhamrin b'*jacquard* jew mekkaniżmu simili);
2. magni għal bizzilla taċ-ċombin, li jipproduċu bizzilla magħmula minn ħajta wahda jew diversi ħjut (bizzilla taċ-ċombin) bl-użu ta' ċombini;
3. magni għall-immaljar u li jagħzlu, li, permezz ta' ħjut minsuġ permezz ta' *feeders* (magħżel) mġhamrin b'ċombini ta' ħjata u li jagħmlu trajjetorji ċirkulari u sinusojdali, jipproduċu oġġetti fil-biċċa (eż., malji ċatti jew tondi) jew f'forom (ippajppar, malji, silla qoton, malji tubulari, ippajppar għal ilbies), jew buttuni għal kisi, oġġetti ta' l-injam, tnaqqix, eċċ., b'ħajt (eż., newl għal malji tondi, malji tubulari, newl għal malji għal ippakjar).

Madanakollu, magni għal immaljar speċjali intiżi għal kisi ta' wajer ta' kejbil jew *conductors* ohrajn elettrici jew *conductors* ta' wajer flessibbli li jimmaljaw jew iduru, jaqgħu f'titlu 8479;

4. magni li jagħmlu trimmjaturi (hlief il-magni li jagħmlu l-malji msemmijin fi 3 hawn fuq), inklużi:

- (a) magni biex jagħmlu ġummien u xinilja;
- (b) magni biex jagħmlu xinilja tonda u *fancy* u magni biex jagħmlu girlandi tax-xinilja għal sigar tal-Milied;
- (ċ) magni li jdawru u jaqtgħu l-frilli.

Madanakollu, magni li jibbilanċjaw, jiġifieri, magni li jinsgu biex jagħmlu ċfuf jew trimmjaturi, jaqgħu f'titlu 8446 u magni tal-kroxje' biex jagħmlu trimmjaturi jaqgħu f'subtitli 8447 20 20 jew 8447 20 80.

8448

Makkinarju awżiljarju għal użu ma' magni ta' titlu 8444, 8445, 8446 jew 8447 (per eżempju, apparat għan-newl *dobbies* u *jacquards*, twaqqif ta' moviment awtomatiku, mekkaniżmi biex jibdlu l-mekkkuk); partijiet u aċċessorji tajbin għal użu biss jew prinċipalment mal-magni ta' dan it-titlu jew ta' titlu 8444, 8445, 8446 jew 8447 (per eżempju, mghażel u flajers ta' l-imghażel, strixxi bil-wajer ippuntat għal magni tat-tqardix (*card clothing*), imxat, bziezel tal-hruġ, imkiekek, nirien tan-newl u gwarniċi ta' nirien, labar tal-kalzetti)

8448 11 00
u
8448 19 00

Makkinarju awżiljarju għal magni ta' titlu 8444, 8445, 8446 jew 8447

Dawn is-subtitli ma jinkludux:

- (a) magni għat-tnehhija tal-hajt li jifdal mill-*quills* tal-magni li jinsgu u magni li jnaddfu x-xfafar (subtitlu 8479 89 97);
- (b) apparat għall-iċċekkar tar-regolarita' ta' hjut permezz tat-trembil fuq drammm jew bord (subtitlu 9017 80 90);
- (ċ) magni li jnaddfu l-hajta użati fi proċessi elettronici — ċelluli fotoelettrici, pereżempju (subtitlu 9031 80 34 jew 9031 80 38).

8450

Magni tal-hasil għad-dar jew tip tal-londri, inklużi magni li jaħslu kif ukoll inixxfu

8450 11 11
sa
8450 19 00

Magni, kull waħda tesa' mhux aktar minn 10 kg hwejjeġ xotti

Dawn is-subtitli jinkludu: magni tal-hasil tip-banju b'imqadef, aġitaturi, pulsaturi, eċċ., jew b'sistema ta' sprejjar; magni tal-hasil tip-drammm, inklużi dawk li fihom id-drammm tal-hasil jaġixxi wkoll bhala *spin-drier*; magni tal-hasil li jikkombinaw fejn id-drammm jew apparat tal-hasil tip-banju jkun magħqudin f'*housing* wiehed bi *spin-drier* ta' titlu 8421.

Dawn il-magni tal-hasil jitqiesu li għandhom kapacita' ta' hwejjeġ xotti ta' mhux aktar minn 10kg jekk il-volum ta' tghobija tad-drammm jew banju huwa:

1. 120 litru (120 dm³) jew inqas fil-każ ta' magni tip-drammm;
2. 150 litru (120 dm³) jew inqas fil-każ ta' magni tip-banju b'aġitaturi jew pedali;
3. 200 litru (200 dm³) jew inqas fil-każ ta' magni tip-banju b'pulsaturi;
4. 250 litru (250 dm³) jew inqas fil-każ ta' magni tip-banju b'sistema ta' sprejjar.

Fid-determinar tal-volum, għandu jkun innutat li:

1. fil-każ ta' magni tip-drammm il-qasmi fuq id-drammm u kwalunkwe deformazzjonijiet speċjali preżenti m'għandhomx jitqiesu;
2. fil-każ ta' magni tip-banju, m'huwiex il-fond totali tal-banju (mkejje mit-tarf ta' fuq) li għandu jitqies bhala l-baži iżda l-gholi sal-marka tal-livell ta' l-ilma, 10 cm inqas mill-fond totali tal-banju.

8451

Makkinarju (hlief magni ta' titlu 8450) għal hasil, tindif, għasir, tnixxif, mghodija, ippressar (inklużi preses li jgongu), ibbliċjar, zbigħ, tiżjin, irfinar, kisi jew mili b'sustanza ohra ta' hjut ta' tessuti, drappijiet jew oġġetti tessili magħmulin u magni biex tiġi applikata il-pasta lid-drapp baži jew lil irfid iehor użati fil-manifattura ta' kisi ta' l-art bhala linoleum; magni għal tkebbib, hall, tini, qtugh jew kemm kemm titqib ta' drappijiet ta' tessuti

8451 90 00

Partijiet

Dan is-subtitlu ma jinkludix:

- (a) koni speċjali u ċombini għal makkinarju għall-isfumar u apparat (klassifikat skond il-materjal kostitwenti, ara Nota 1 (ċ) għal taqsima XVI);
- (b) xfafar u *cutters* għall-ikkropjar ta' magni (titlu 8208);
- (ċ) mezzi elettrostatiki għal magni għall-mili (titlu 8543).

8452

Magni tal-hjata, hliet magni tal-hjata għall-kotba ta' titlu 8440; għamara, bażijiet u għata magħmulin apposta għal magni tal-hjata; labar tal-magni tal-hjata8452 10 11
u
8452 10 19**Magni tal-hjata (*lock-stitch* biss), bir-ras tal-magna mhux itqal minn 16-il kg mingħajr mutur jew 17-il kg bil-mutur; irjus tal-magni tal-hjata (*lock-stitch* biss), li ma jiżnux iktar minn 16-il kg mingħajr mutur jew 17-il kg bil-mutur**

1. Dawn is-subtitli jkopru magni tal-hjata u rjus ta' magni tal-hjata li t-tnejn għandhom il-karatteristiċi li ġejjin:
 - (a) huma għandhom ikunu *lock-stitch* biss (pont jiġri (*running-stitch*), pont zig-żag, pont dekorattiv), jiġifieri, joperaw b'żewġ hajtiet, wahda imdahhla fil-labra u wahda mgħoddija minn taht permezz ta' mekkuk;
 - (b) ir-ras m'għandhiex taqbeż 16 kg fil-piż mingħajr mutur jew 17 kg, inkluż il-mutur (fil-każ ta' ras mhux kompluta li għandha tkun klassifikata bhala kompluta skond ir-Regola Interpretattiva Generali 2 (a) tan-Nomenklatura Magħquda, huwa l-piż fl-istat komplut li jghodd).
2. Ir-ras tal-magna tal-hjata tinkludi l-parti li taħdem tal-magna (inkluż, fejn xieraq, il-mutur inkorporat jew immuntat fuq ir-ras) u tikkonsisti essenzjalment minn driegħ li fiha l-mekkanizmu li jmexxi l-labra u bażi li fiha l-mekkanizmu tal-mekku u possibilmint apparat biex tintrefa' il-*presser foot*. Il-frej, mejda, kisja u għamara oħra (inkluż il-bord tal-pedala) ma jiffurmawx parti mir-ras.
3. Għandu jkun innutat, madanakollu, li fuq xi magni tal-hjata li jistgħu jingarru, il-baży hiya disinjata biex isservi wkoll bhala *stand*. F'dan il-każ, din titqies bhala magna tal-hjata u mhux bhala ras ta' magna tal-hjata.

8456

Għodod tal-magni għax-xogħol fuq kull materjal bit-tnehhija ta' materjal, billejżer jew raġġ ieħor ta' dawl jew foton, raġġ ultrasoniku, ta' skarg elettriku, elettrokimiku, ta' elettron, raġġ joniku jew proċessi ta' ark ta' plazma; magni tal-qtuġh b'għettijiet ta' ilma

8456 10 00

Imhaddmin bil-lejżer jew bi proċessi oħrajn ta' raġġ ta' dawl jew foton

Bhala zieda mal-magni msemmijin fin-Noti ta' Spjega SA għal titlu 8456, (A), dan is-subtitlu jinkludi wkoll magni għall-ittrimmar ta' resistenzi elettrici fuq ċirkuwiti stampati permezz ta' raġġ ta' lejżer. Il-materjal li jikkonduċi li jikkostitwixxi r-resistenzi fuq is-sottostrat li jiżola taċ-ċirkuwiti stampati jitneħha permezz ta' raġġ ta' lejżer sakemm tinkiseb ir-resistenza mixtieqa.

8456 30 11

Qtuġh ta' wajer

Dawn il-magni huma mgħammrin b'elettrodu li jikkonsisti f'wajer ta' dijametru żgħir li jkun imdawwar bejn żewġ settijiet ta' nwiel fuq nahat opposti tal-mejda tax-xogħol.

8457

Ċentri ta' xogħol bil-magni, magni għal kostruzzjoni unita' wahda (stazzjon wieħed) u magni ta' trasferiment b'numru ta' stazzjonijiet, għal xogħol tal-metall

8457 10 10

Orizzontali

Dan is-subtitlu jkopri ċentri ta' xogħol bil-magni fejn l-ghodda huma esklussivament issettjati fuq magħżel orizzontali u jaqtgħu l-biċċa tax-xogħol mill-ġenb.

8457 10 90

Oħrajn

Dan is-subtitlu jinkludi ċentri ta' xogħol bil-magni fejn l-ghodda tkun applikata mal-biċċa tax-xogħol minn fuq (ċentri ta' xogħol b'magħżel vertikali), dawk li jużaw kemm magħżel vertikali u orizzontali (ċentri ta' xogħol bil-magni magħqudin) jew dawk li jahdmu bl-użu ta' ras li tibbilanċja (ċentri ta' xogħol bil-magni universali).

- 8458** **Tornijiet (inklużi ċentri ta' inturnar) għat-tnehhija ta' metall**
 Dan it-titlu jkopri tornijiet disinjati speċjalment għal hidma ta' metalli u li joperaw billi jneħhu l-materjal bl-għajnuma ta' għodda li jduru. Generalment, l-artiklu li għandu jkun iffurmat jitmexxa b'moviment rotarju madwar l-assi tiegħu stess. Madanakollu, tornijiet fejn l-għodda nnifisha jew l-għodda u l-oġġett jkunu mdawrin huma koperti minn dan it-titlu wkoll.
 Bħala zieda mat-tornijiet imsemmijin fin-Noti ta' Spjega SA għal titlu 8458, tielet paragrafu, dan it-titlu jinkludi tornijiet *relieving* speċjali għal assi, tornijiet *bark-stripping* u magni li jduru madwar magħżel jew assi, kif ukoll tornijiet universali. Dawn it-tornijiet universali jixbhu tornijiet żurzieqa iżda huma differenzjati permezz ta' mekkanizmu partikolari li jippermettilhom li jagħmlu funzjonijiet oħra bħal drilljar, thin u qtugh f'tulijiet, bħala zieda ma' tidwir.
- 8459** **Għodod tal-magni (inklużi magni way-type b'ras wahda) għal titqib, thaffir, qtugh, qtugh ta' kamini fuq barra jew fuq ġewwa bi tnehhija ta' metall, hlief tornijiet (inklużi ċentri ta' inturnar) ta' titlu 8458**
- 8459 10 00** **Magni way-type b'ras wahda**
 Ara n-Noti ta' Spjega SA għal titlu 8459, tielet paragrafu, (1).
- 8459 31 00** **Magni oħrajn għal qtugh-thaffir**
u
8459 39 00 Ara n-Noti ta' Spjega SA għal titlu 8459, tielet paragrafu, (3), tielet subparagrafu.
- 8460** **Għodod tal-magni biex inehhu x-xfar, iraqqu, ihokku, isinnu, jirbattu, jillustraw jew jirfinaw mod iehor metall jew ċermiti permezz ta' haġar tal-mola, sustanzi li joborxu jew prodotti tal-lostru, hlief magni li jaqtgħu gerijiet, ihokku gerijiet jew jirfinaw gerijiet ta' titlu 8461**
- 8460 11 00** **Magni tal-hakk, fejn il-pożizzjoni f'xi assi minnhom tista' titqiegħed għal preċiżjoni ta' mill-inqas 0,01 mm**
u
8460 19 00 Dawn is-subtitli jinkludu magni tal-hakk imsemmijin fin-Noti ta' Spjega SA għal titlu 8460, tielet paragrafu, (3).
 Dawn il-magni huma mġamrin b'apparat ta' kejl jew issettjar. Dan l-apparat jinkludi:
1. strumenti linjari għal qari dirett, pereżempju, rigi u vernieri li jimxu, li fuqhom l-ispazju bejn żewġ gradwazzjonijiet suċċessivi jikkorrispondu għal moviment ta' element tal-magna li ma jaqbiżx 1/100 mm (0,01 mm).
 2. proġektors tal-profil għal iċċekjar ta' xogħol fil-progress. Dawn il-proġektors jikkonsistu fi skrin ta' hġieġ mithun li fuqu stampa mkabbra hafna ta' l-oġġett u l-għodda tkun proġettata biex kwalunkwe ċaqliq ta' l-oġġett jew ta' l-għodda, kif ukoll il-progress tax-xogħol fil-proċess, ikun jista' jkun ikkontrollat permezz ta' referenza għall-gradwazzjonijiet fuq l-iskrin. Ix-xogħol jista' wkoll ikun iċċekkjat permezz tat-tqegħid ta' tpingija ta' l-oġġett li għandu jinkiseb ikkupjata fuq folja trasparenti fuq skala li tikkorrispondu għall-fattur ta' manifikazzjoni tal-proġektors tal-profil fuq l-iskrin; f'dan il-każ, ix-xogħol ta' l-operatur tal-magna huwa li jagħmel l-immagini ta' l-oġġett taqbel mat-tpingija li tidher fuq l-iskrin.
 3. apparat li jillimita l-mixi ta' l-apparat li jżomm l-għodda jew l-apparat li jżomm il-biċċa tax-xogħol permezz ta' apparat li jista' jkun irrangat li l-pożizzjoni tiegħu hija kkontrollata permezz ta' *slip gauge*;
 4. apparat elettroniku ta' iċċekjar u kontroll għal magni li jsinnu u għall-imbornar li huma rregolati permezz ta' skala bi gradwazzjonijiet fuq id-dimensjonijiet finali attwali ta' l-oġġett u li jippermettu l-għodda li titmexxa aktar bil-mod meta d-dimensjonijiet ta' l-oġġett joqorbu u jiksibu d-dimensjonijiet determinati minn qabel.
- 8460 21 11** **Magni oħrajn tal-hakk, fejn il-pożizzjoni f'xi assi minnhom tista' titqiegħed għal preċiżjoni ta' mill-inqas 0,01 mm**
sa
8460 29 90 Ara n-Noti ta' Spjega għal subtitli 8460 11 00 u 8460 19 00.
- 8460 21 11** **Magni tal-hakk ċilindriċi minn ġewwa**
 Magni tal-hakk ċilindriċi minn ġewwa jintużaw għal hakk ta' dijametri interni ta' biċċiet tax-xogħol vojta (eż., it-toqba). Il-biċċa tax-xogħol tinzamm f'biċċa wahda u tinhadem b'rota għat-thin żghira biżżejjed biex tidhol fit-toqba vojta tal-biċċa tax-xogħol.

- 8460 21 15** **Magni tal-hakk bla ċentru**
Magni tal-hakk bla ċentru jintużaw għat-tin tad-dijametri esterni ta' biċċiet tax-xogħol. Fil-proċess bla ċentru, l-biċċa tax-xogħol ma tkunx fissa iżda sserrah bejn id-diska li thokk li ddu u diska gwida (mmexxiya wkoll). Id-dijametri meħtieġ jkun determinat mid-distanza bejn id-diska li thokk u d-diska gwida.
- 8460 21 19** **Ohrajn**
Dan is-subtitlu jinkludi magni tal-hakk universali. Dawn huma tahlita ta' magni tal-hakk esterni u interni u għalhekk jistgħu jahdmu kemm fuq id-dijametri ta' barra kif ukoll ta' ġewwa ta' biċċa tax-xogħol fl-istess hin.
- 8460 29 10** **Għal uċuħ ċilindriċi**
Magni tal-hakk ċilindriċi minn ġewwa, in-Noti ta' Spjega għal subtitlu 8460 21 11 japplikaw, *mutatis mutandis*.
Magni tal-hakk bla ċentru u magni tal-hakk universali, In-Noti ta' Spjega għal subtitli 8460 21 15 u 8460 21 19 japplikaw, *mutatis mutandis*.
- 8461** **Għodod tal-magni għal inċanar, iffurmar, qtugh ta' xquq, tifsid, qtugh ta' gerijiet, hakk ta' gerijiet jew irfinar ta' gerijiet, isserrar, qtugh barra u għodod ta' magni ohrajn li jahdmu billi jnehhu metall jew ċermiti, li mhumiex speċifikati jew inklużi band' ohra**
- 8461 30 10** **Magni li jofsdu**
u
8461 30 90
Dawn is-subtitli jkopru magni li jofsdu (ara n-Noti ta' Spjega SA għal titlu 8461, tielet paragrafu, (4)); dawn huma magni-ghodod li jikkonsistu f'ghodda li taqta' b'diversi snien, imsejha skalpell, li tintuża għall-ħidma ta' l-uċuħ interjuri jew esterjuri ta' oġġett. F'dawn il-magni, l-oġġetti jkunu fissi u l-iskalpell, imwahhal ma' żurżieqa, jingibed jew ikun imbuttat tul il-biċċa tax-xogħol b'moviment ta' qtugh uniformi linjari.
L-iskalpell intern jahdem u jikkalibra l-uċuħ interni ta' oġġett raff jew mahdum minn qabel traversat mill-ghodda. L-iskalpell estern jipproduċi uċuħ tal-pjan jew tal-profil.
- 8461 40 11** **Biex jaqtgħu gerijiet ċilindriċi**
u
8461 40 19
Gerijiet li jinkisbu minn *blanks* ċilindriċi u li jzommu dik il-forma wara l-qtugh jitqiesu bhala gerijiet ċilindriċi għall-ghanijiet ta' dawn is-subtitli.
Dawn is-subtitli jinkludu magni biex jagħmlu roti ta' gerijiet bi snien dritti, roti ta' *worm gears*, *worm gears*, roti *ratchet* u roti sprokit.
- 8461 40 31** **Biex jaqtgħu gerijiet ohrajn**
u
8461 40 39
Dawn is-subtitli jinkludu magni biex jagħmlu ingranaġġi, gerijiet spirali u *worm gears* ħlif gerijiet ċilindriċi.
- 8461 40 71** **Mgħammrin b'sistema ta' aġġustar mikrometrika, li fiha l-pożizzjoni f'xi assi minnhom tista' titqiegħed għal preċiżjoni ta' mill-inqas 0,01 mm**
u
8461 40 79
Ara n-Noti ta' Spjega għal subtitli 8460 11 00 u 8460 19 00 għal kejl u ssettjar ta' apparat.
- 8470** **Magni li jikkalkulaw u magni qies tal-but b'funzjonijiet li jikkalkulaw biex jirrekordjaw, jirriproduċu u juru data; magni għal kontabilita', magni ta' l-iffrankar ta' l-ittri, magni li jagħtu l-biljetti u magni simili, li fihom mezz li jikkalkula; *cash registers***

- 8470 10 00** **Magni li jikkalkulaw elettronici li jistgħu jahdmu mingħajr sors ta' enerġija elettrika estern u magni qies tal-but b'funzjonijiet li jikkalkulaw biex jirrekordjaw, jirriproduċu u juru data**
- Dan is-subtitlu jinkludi, pereżempju:
1. Kalkulattriċi elettronici li jinkorporaw skrin (*display*) ta' ħin u data u żveljarin jew, pereżempju, barra dawn apparat ta' *stopwatch*, *timer* jew *musical keys*;
 2. magni elettronici daqs tal-but li jahdmu b'battery li, barra li jagħmlu operazzjonijiet aritmetici, għandhom memorja li tista' żżomm data għal direttorju tat-telefown, aġenda, mazz tal-memorandum, kalendarju, eċċ. (ġieli magħrufin bhala "djarji diġitali");
 3. apparat żgħir elettroniku daqs tal-but (imsejħin ukoll "minikompjuters"), li jistgħu jintużaw biex jiffurmaw kliem u sentenzi li jinqalbu flingwa barranija magħżula skond il-moduli tal-memorja użati f'dan l-apparat; huma jistgħu jagħmlu kalkulazzjonijiet sempliċi. Huma għandhom tastiera alfanumerika u skrin (*display*) rettangolari.
- Dan is-subtitlu ma jkoprix:
- (a) arloġġi ta' l-idejn jew arloġġi tal-but li jinkorporaw kalkulattriċi elektronika żgħira (titlu 9101 jew 9102);
 - (b) lajters tas-sigaretti li jinkorporaw kalkulattriċi elektronika żgħira kif ukoll possibilmment parti elektronika li żżomm il-ħin (titlu 9613).
 - (c) apparat simili mingħajr funzjonijiet ta' kalkolar (titlu 8543).
- 8470 30 00** **Magni oħrajn li jikkalkulaw**
- Dan is-subtitlu jinkludi magni li jikkalkulaw mhux elettronici msemmijin fin-Noti ta' Spjega SA għal titlu 8470, parti (A), li għall-għanijiet ta' kalkulazzjoni jużaw mezzi mekkaniċi, ġeneralment gerijiet għal ingranaġġi, irrISPETTIVAMENT minn jekk huma jkunux jahdmu bl-idejn, b'mutur jew elettromanjetikament.
- 8470 90 00** **Oħrajn**
- Bhala zieda mal-magni msemmijin fin-Noti ta' Spjega SA għal titlu 8470, parti (B) u (D), dan is-subtitlu jinkludi magni għall-ħruġ ta' ticketti li juru l-prezz ta' bejgħ kalkulat mill-piż u l-prezz bil-wiehed, u magni użati biex johorġu biljetti ta' *motorway toll* li fl-istess ħin juru l-ammonti totali involuti.
- Dan is-subtitlu ma jinkludix printers preżentati b'mod separat (titlu 8443).
- 8471** **Magni awtomatiċi għall-ipproċessar tad-data u unitajiet ta' għom; apparat li jaqra b'sistema manjetika jew ottika, magni biex jittraskrivu data fuq mezzi ta' data f'għamla kkwodjata u magni biex jipproċessaw din id-data, li mhumiex speċifikati jew inkluzi band'oħra**
- 8471 70 30** **Ottiċi, inkluzi manjetoottiċi**
- Ara Nota Addizzjonali 2 għal dan il-kapitlu.
- 8472** **Magni oħrajn ta' l-uffiċċju (per eżempju, duplikaturi bl-ettograf jew stensil, magni ta' l-indirizzi, distributuri awtomatiċi tal-karti tal-flus, magni li jagħzlu l-muniti, magni li jghoddu jew igeżwru l-muniti, magni li jittempraw lapsijiet, magni li jtaqqbu jew li jistejpiljaw)**
- Dan is-subtitlu ma jinkludix tajpraġters mghammrin b'apparat speċjali għall-ittajppar ta' pjanċi ta' l-indirizzi fuq stensil (titlu 8469).
- 8472 90 70** **Oħrajn**
- Bhala zieda mal-magni deskritti fin-Noti ta' Spjega SA għal titlu 8472, hames paragrafu, (2) (3), (5), (7) sa (11) u (16) sa (22), dan is-subtitlu jinkludi:
1. magni għall-kisja fuq żewġ naħat (uċuħ) ta' kuntratti, karti b'data, pjanijiet, karti ta' l-identita' jew dokumenti oħra b'film trasparenti, sabiex tiproteġi dawn id-dokumenti miż-żmien, falsifikazzjoni, tmernmir jew tghaffiġ;

Madanakollu, magni simili li ma jintużawx f'uffiċċji (hekk imsejhin preses li jissigillaw bis-shana), li jużaw shana u pressa bil-ghan li japplikaw film trasparenti termoplastiku magħmul minn materjal sintetiku mal-wiċċ jew fuq in-naha ta' wara ta' stampi, ritratti, stampi ta' l-arti jew prodotti stampati oħrajn, huma esklużi minn dan is-subtitlu u jaqgħu f'titlu 8477;

2. magni li jinċidu elettrici li jintużaw, pereżempju, f'uffiċċji ta' tpingija.

Dan is-subtitlu ma jinkludix:

(a) printers ta' titlu 8443;

(b) magni elettronici daqs tal-but li jaħdmu b'batteriji li, barra li jaqgħmlu operazzjonijiet aritmetici, għandhom memorja li tista' żżomm data għal direttorju tat-telefown, aġenda, mazz tal-memorandum, kalendarju, eċċ. (għali magħrufin bhala "djarji diġitali") (subtitlu 8470 10 00).

8473

Partijiet u aċċessorji (hliet għata, baġalji biex jingarru fihom u bħal dawn) tajbin biss u prinċipalment għal użu ma' magni ta' titli 8469 sa 8472

Bhala zieda mal-partijiet, mmuntar u aċċessorji msemmijin fin-Noti ta' Spjega SA għal titlu 8473, dan it-titlu jinkludi:

1. rjus manjetiċi b'teknoloġija ta' Winchester jew ta' film irqiq għal unitajiet ta' żamm ta' diski manjetiċi, kemm jekk inkorporati fuq dirgħajn għal support jew f'housing;
2. muntaġġi għaż-żamm ta' data (hekk imsejhin *Head/Disk/Assemblies* (HDAs)) disinjati għal installazzjoni permanenti f'unitajiet ta' żamma ta' diski u li jikkonsistu f'diversi diski manjetiċi mmuntati b'mod rigidu fuq rukkell ta' support, ta' dirgħajn ta' rjus ta' data bi rjus għal qari/kitba, ta' mekkaniżmi ta' kontroll, aċċess u pożizzjonar, inkorporati fuq housing wieħed issiġillat b'mod ermetiku;
3. kasseti għal stampar u kitba, magħmulin fil-forma ta' aċċessorji li jistgħu jitbiddlu b'mod ċar u li fihom, f'housing speċjali, kemm strixxi kif ukoll tejs ta' korrezzjoni.

8473 10 11
u
8473 10 19

Immuntar elettroniku

Ara n-Noti ta' Spjega għal subtitlu 8443 99 10.

8473 21 10

Immuntar elettroniku

Ara n-Noti ta' Spjega għal subtitlu 8443 99 10.

8473 29 10

Immuntar elettroniku

Ara n-Noti ta' Spjega għal subtitlu 8443 99 10.

8473 30 20
u
8473 30 80

Partijiet u aċċessorji tal-magni ta' titlu 8471

Dawn is-subtitli ma jkoprux tastieri għal magni ta' proċessar ta' data awtomatiċi, fil-housing tagħhom stess (subtitlu 8471 60 60).

8473 30 20

Immuntar elettroniku

Ara n-Noti ta' Spjega għal subtitlu 8443 99 10.

8473 40 11
u
8473 40 18

Immuntar elettroniku

Ara n-Noti ta' Spjega għal subtitlu 8443 99 10.

8473 40 80

Oħrajn

It-tipi ta' pjanċi ta' l-indirizzi koperti minn dan is-subtitlu huma dawk li jintużaw f'magni ta' l-indirizzar u li fihom l-indirizzi li għandhom ikunu duplikati, prinċipalment permezz ta' intaljar, tajpar jew stampar. Għalhekk, il-pjanċi msemmijin jistgħu jkunu tal-metall jew ta' materjal sintetiku jew jistgħu jiehdu l-forma ta' pjanċi żgħar immuntati (karti, stensils) magħmulin minn kartun, eċċ.

Dan is-subtitlu jkopri pjanċi ta' l-indirizzi li għadhom ma kinux intaljati, ittajpjati jew stampati, sakemm dawn jintgħarfu bhala pjanċi ta' l-indirizzi għal magni ta' l-indirizzar. Madanakollu, oġġetti ta' dan it-tip magħmulin minn karta jew kartun, jiġifieri, stensils żgħar li jkunu mmuntati fuq frejmijiet tal-kartun u li għalhekk jistgħu jiddaħhlu fil-magni ta' l-indirizzar, huma koperti minn titlu 4816.

8473 50 20

Immuntar elettroniku

Ara n-Noti ta' Spjega għal subtitlu 8443 99 10.

8477

Makkinarju għal xogħol tal-lastku jew plastiks jew għall-manifattura ta' prodotti minn dawn il-materjali, mhux speċifikat jew inkluż band'ohra f'dan il-kapitlu

Bħala zieda mal-magni msemmijin fin-Noti ta' Spjega SA għal titlu 8477, dan it-titlu jinkludi:

1. magni għat-tnehhija ta' qighan tal-gomma u gharqub tal-gomma, li, għalkemm jintużaw fl-industrija taż-żraben, m'humiex intiżi għal hidma ta' ġilda (*leather, skins jew hides*);
2. magni għal qtugħ ta' blokki ta' plastik ragħwa, gomma ragħwa, lattice ragħwa u materjali simili, bl-użu ta' *band knife* jew lupa.

8479

Magni u apparat mekkaniku b'funzjonijiet individwali, mhux speċifikati jew inklużi band'ohra f'dan il-kapitlu

8479 40 00

Magni li jagħmlu ħbula jew kejbil

Dan is-subtitlu jinkludi:

1. magni u apparat biex jagħmlu ħajt, kordi, ħbula jew kejbils minn fibra tas-tessuti, bħal:
 - (a) magni biex jagħmlu kurduni, li jagħmlu kurduni bil-liwi ta' żewġ ħajtiet wahedhom jew aktar (ħajt tal-kejbil);
 - (b) magni li jilwu habel jew kejbil, li jilwu żewġ kurduni jew aktar biex jagħmlu habel jew kejbil b'dijametru kbir;
 - (c) magni għal *stranding* magħqud u li jilwu habel jew kejbil, prinċipalment biex jagħmlu kurduni itqal u habel jew kejbil ehfef.
2. magni u apparat biex jagħmlu ħbula u kejbils tal-wajer, hliet kejbils ta' l-elettriku, li jaħdmu fuq l-istess prinċipju bħall-magni u l-apparat msemmijin f'oġġett 1 hawn fuq;
3. magni u apparat għall-ikkejbiljar jew immaljar ta' wajers ta' l-elettriku u magni biex jagħmlu kejbils koassjali.

Dan is-subtitlu ma jinkludix magni li jagħmlu operazzjonijiet zghar qabel isiru kurduni, eż., timxit, tifrix, irduppar, ġbid jew tidwir suċċessiv, jew liwi ta' frejmijiet ta' tip użat f'magni li jithnu li jduru; uħud mill-magni ta' dan it-tip jistgħu jintużaw ukoll biex isiru kurduni fini bil-liwi ta' ħajt tal-habel (titlu 8445).

8479 89 97

Oħrajn

Dan is-subtitlu jinkludi:

1. sistemi ta' ftuħ għal bibien ta' garaxxijiet, li huma apparati mekkanici għal ftuħ u għeluq awtomatiku 1 fuq u 1 ġewwa (*up-and-over*) permezz ta' kontroll mill-bogħod bir-radju. Huma jitwāħħlu mas-saqaf tal-garaxx u jikkonsistu prinċipalment f'servomutur elettriku bi *drivespindle*, linja li tgħaqqad b'apparat għat-trasmissjoni ta' l-enerġija u bi driegħ mekkaniku mwāħħla mal-bieb tal-garaxx. Is-servomutur huwa mwāħħal b'kejbil mar-riċevitur radju RC, li jixgħel il-provvista ta' l-elettriku lis-servomutur meta dan jirċievi s-sinjali ta' kontroll mit-trasmettitor radju RC tal-vettura. It-trasmettitori u r-riċevituri radju meħtieġa għall-kontroll mill-bogħod ta' dawn is-sistemi huma, madankollu, esklużi minn dan is-subtitlu u huma klassifikati f'titlu 8526 skond il-karatteristiċi ta' tagħhom stess;
2. ċertu magni u apparat għall-manifattura ta' bords ta' ċirkuwiti stampati jew ċirkuwiti ibridi integrati (permezz tal-hidma u qtugħ ta' folji ikbar ta' laminat ibbażat fuq karta, tessut ta' fibra tal-ħġieġ, ċeramika jew materjal ieħor li jiżola), bħal:
 - (a) magni biex jogħorku u magni tal-ħasil ultrasonici għat-tindif ta' folji ta' materjal li jiżola;
 - (b) magni li jremblu jew li jferrgħu għall-applikazzjoni ta' aġenti fotoresistenti li jgħaqqad jew adegħiv mal-folji ta' materjal li jiżola;
3. magni għall-immuntar ta' tavli ta' ċirkuwiti stampati għal immuntar jew ta' komponenti attivi, passivi jew li jgħaqqdu fuq ċirkuwiti stampati (magni li jaqdbu u jqiegħdu). Dawn il-komponenti jingħataw b'mod awtomatiku lill-magna fuq tejs (ċinturini). Il-magni jqiegħdu l-komponenti b'mod eżatt fil-postijiet intiżi u jimmuntawhom fuq iċ-ċirkuwitu stampat. Wara li l-komponenti jkun mmuntati, huma jitwāħħlu fuq iċ-ċirkuwitu stampat permezz ta' eż. solderjar, ibbondjar b'kuntatt. Minbarra l-immuntar ta' mezzi ta' semikondutturi, dawn l-magni huma wkoll kapaċi jaqdbu u jqiegħdu komponenti oħra fuq sottostrati.

Dan is-subtitlu ma jinkludix magni u apparat li jaħdem bl-elettriku tat-tip użat biss jew l-aktar għall-manifattura ta' ingotti jew wejfers ta' semikondutturi, strumenti semikondutturi, ċirkuwiti integrati elettronici jew strumenti għal viżwalizzazzjoni fuq skrin ċatt (titlu 8486).

8481

Viti, cocks, valvi u tagħmir simili għal pajpijiet, qxur ta' kaldaruni, tankijiet, btieti jew bħalhom, inklużi valvi biex inaqqsu l-pressa u valvi kkontrollati b'mod termostatiku

8481 10 05

Kombinati ma' filtri jew lubrikaturi

Dan is-subtitlu jkopri oġġetti li jikkonsistu f'diversi komponenti li jagħmlu l-funzjonijiet meħtieġa biex jirregolaw sistemi ta' l-arja kompressata; filtrazzjoni ta' l-arja (biex inehhu impuritajiet, eż., ilma, sadid, hmieg, eċċ.), regolazzjoni għall-pressa għal hidma tajba, lubrikazzjoni (biex tiżgura operazzjoni lixxa tal-komponenti pnevmatiċi).

Dawn tipikament ikollhom l-apparenza li ġejja:



8486

Magni u tagħmir tat-tip użat biss jew prinċipalment għall-manifattura ta' boules jew wejfers semikondutturi, mezzi semikondutturi, ċirkuwiti integrati elettronici jew displays pannelli ċatti; magni u tagħmir speċifikati f'Nota 9 (Ċ) għal dan il-Kapitlu; partijiet u aċċessorji

Dan it-titlu jeskludi, *inter alia*:

- magni u apparat li jahdem bl-elettriku għall-manifattura ta' bords ta' ċirkuwiti stampati kif definiti f'nota 5 ta' kapitlu 85;
- magni elettrici u strumenti għall-ittestjar ta' wejfers jew ċirkuwiti integrati permezz ta' qies bl-elettriku u għall-iskoperta u l-lokalizzazzjoni tad-difetti, fosthom dawk mghammra b'apparat għall-immarrkar tad-difetti jew b'apparat li jagħzel sabiex jassenja l-prodotti ttestjati f'kaxxi speċifiċi għall-irfigh (kapitlu 90).

8486 20 10

Għodod tal-magni imhaddmin bi proċessi ultrasonici

Ara n-Noti ta' Spjega SA għal titlu 8456, tieni paragrafu.

8486 20 90**Other**

Bhala zieda mal-magni msemmijin fin-Noti ta' Spjega SA għal titlu 8486, parti (B), dan is-subtitlu jinkludi:

1. għodda tal-magni għall-iskrib jew grif fuq wejfers semikondutturi;
2. apparat għal tishin veloċi ta' wejfers semikondutturi;
3. għodda tal-magni għall-ħdim ta' kull materjal billi jitnehħa l-materjal mhaddma b'lejżer jew permezz ta' proċessi ta' raġġ ta' dawl jew fotoniku;
4. apparat li jnixxef sottostrat li jiżola stampat jew maħsul u nixxiefa kontinwi tal-wejfers.

8486 40 00**Magni u tagħmir speċifikat f'Nota 9 (Ċ) ta' dan il-Kapitlu**

Bhala zieda mal-magni msemmijin fin-Noti ta' Spjega SA għal titlu 8486, parti (B), dan is-subtitlu jinkludi:

1. apparat li jehel mal-forma (*die attach*) u *tape automated bonders* għal immuntar ta' strumenti semikondutturi jew ta' ċirkuwiti elettronici integrati;
2. kameras fotografici li jiġġeneraw disinn tat-tip użat biex isiru maskri jew retikoli minn sottostrati miksijin fotoreżistenti;
3. strumenti ta' immarkar ta' linji li jiġġeneraw disinn ta' tip użat biex isiru maskri jew retikoli minn sottostrati miksijin fotoreżistenti;
4. xi magni u apparat li jaħdem bl-elettriku għall-manifattura ta' bords ta' ċirkuwit stampat ibridi(bil-ħdim u l-qtuġh ta' folji kbar ta' ċeramika jew materjal li jiżola iehor), bhal:
 - (a) magni tal-knis u magni tal-ħasil ultrasonici għat-tindif tal-folji ta' materjal li jiżola;
 - (b) magni ta' l-irrumblar u tat-tferrigh għall-applikazzjoni ta' aġent fotoreżistenti u li jgħaqqad jew kolla fuq il-folji ta' materjal li jiżola.

KAPITLU 85

MAKKINARJU U TAGHMIR ELETTRIKU U PARTIJET TAGHHOM; STRUMENTI LI JIRREKORDJAW U JIRRIPRODUĊU L-HOSS, STRUMENTI LI JIRREKORDJAW U JIRRIPRODUĊU STAMPA U HOSS TAT-TELEVIŻJONI, U PARTIJET U AĊĊESSORJI TA' DAWN L-OĠĠETTI

8501 Muturi u ġeneraturi elettriċi (hlief settijiet ta' ġenerazzjoni)

Dan it-titlu jinkludi muturi rotarji ta' l-elettriku ta' wajpers tal-windskrin, minghajr dirghajn jew xfafar li jimshu iżda b'mekkanizmi ta' trasmissjoni xierqa (rota ta' l-ingranaġġ bi snien radjali u virga li tgħaqqad li toxxilla) li jaqilbu l-moviment rotarju f'wiehed li joxxilla.

8502 Settijiet ta' ġenerazzjoni u trasformaturi (converters) rotarji ta' l-elettriku

Bħala zieda mal-makkinarju elettriku msemmi fin-Noti ta' Spjega SA għal titlu 8502, partijiet (I) u (II), dan it-titlu jinkludi konvertituri magħqudin wara xulxin, settijiet *Ward-Leonard* u *dephasers* rotarji.

8502 39 20 Turbo-ġeneraturi

Turbo-ġeneraturi jitmexxew direttament permezz ta' turbini ta' gass jew stim. Huma għandhom rotor ċilindriku solidu bi xquq longitudinali fejn ikunu mmuntati kojlijiet ta' induzzjoni. Ir-rotor jista' jkun f'biċċa waħda jew jikkonsisti f'numru ta' sezzjonijiet solidi.

Turbo-ġeneraturi jkunu ġeneralment imkesshin bl-arja, iżda tipi ta' kapacità għolja jkunu mkesshin b'idroġenu.

8503 00 Partijiet tajbin biss jew prinċipalment għal użu mal-magni ta' titlu 8501 jew 8502

Dan it-titlu ma jinkludix platti għal ċirkuwiti friegħi għal muturi elettriċi (titlu 8536).

8504 Transformers ta' l-elettriku, converters statiċi (per eżempju, rectifiers) u inductors

Bħala zieda mal-prodotti msemmijin fin-Noti ta' Spjega SA għal titlu 8504, dan it-titlu jinkludi:

1. transformers li jistgħu jkunu aġġustati (pereżempju, transformers kerser) u transformers bi proporzjon varjabbli;
2. transformers għal dispersjoni ta' *field* għal tubi flworexxenti;
3. transformers speċjali għal komunikazzjoni;
4. kojlijiet li jikkompensaw;
5. kojlijiet għal *output*;
6. indutturi għal illixxar;
7. kojlijiet tal-qalba li jiċċaqilqu għal modifikar ta' induzzjoni;
8. *ballasts* (cowks) għal lampi u tubi ta' disċarg ta' l-elettriku;
9. kojlijiet Pupin;
10. kojlijiet Godefroy;
11. pakki ta' l-enerġija stabilizzati (rettifikatur b'regolatur).

Dan it-titlu jinkludi wkoll elementi rettifikanti ta' selenju, kemm jekk waħedhom (platti tas-selenju, partikolarment) jew multipli.

Madanakollu, dan it-titlu ma jinkludix rettifikaturi ta' kristall wiehed tas-silikon jew tal-ġermanju li jikkostitwixxu komponenti diskreti (pereżempju, dajowds rettifikanti) jew rettifikanti li jikkostitwixxu ċirkuwiti integrati, speċjalment mikroċirkuwiti, kemm jekk mghammrin b'apparat għal tkessih jew iżolament eċċ. jew le. Nota 5 għal dan il-kapitlu taġhti dawn il-komponenti lil titlu 8541 jew lil titlu 8542 (ara wkoll Nota 2 għal dan il-kapitlu).

Barra dan, dan it-titlu ma jinkludix:

- (a) kommutaturi għal transformers b'punt multiplu (titlu 8536);
- (b) lampi, tubi u valvli li jirrettifikaw bħal fanotroni, tiratroni, injitroni u tubi ta' vultaġġ għoli li jirrettifikaw għal apparat ta' raġġi-X (subtitlu 8540 89 00);
- (ċ) regolaturi ta' vultaġġ għal titlu 9032.

8504 40 30 Ta' tip użat ma' apparat ta' telekomunikazzjoni, magni awtomatiċi għal ipproċessar ta' data u unitajiet tagħhom

Dan is-subtitlu jinkludi konvertituri statiči għal apparat ta' telekomunikazzjoni jew għal magni għal proċessar ta' data awtomatiċi u unitajiet tagħhom, li:

- ġeneralment ikollhom ċirkuwiti li jstabilizzaw;
- ikollhom voltaġġ *output* tipiku ta', pereżempju, 3,3, 5, 12, 24, 48 jew 60 V.

Konvertituri statiči jintużaw ma' apparat tat-telekomunikazzjoni jew ma' magni awtomatiċi li jipproċessaw id-dejta u ma' unitajiet tagħhom sabiex jikkonvertu, pereżempju, l-kurrent alternanti (alternating current – AC) li jittiehed mill-provvista tad-elettriku (mains supply) għall- kurrent dirett (direct current – DC) mixtieq.

Użat ma' magni ta' proċessar ta' data awtomatiċi, hekk imsejjah *Uninterruptible Power Supply* (UPS) jiżgura “back-up” ta' enerġija (b'sinjali ta' “sahħa tajba”) fil-każ ta' qtugħ ta' enerġija, b'hekk jippreveni telf ta' data.

8504 90 05 Immuntar elettroniku ta' magni ta' subtitlu 8504 50 20

Għad-definizzjoni ta' l-espressjoni “immuntar elettroniku” ara n-Noti ta' Spjega għal subtitlu 8443 99 10.

8504 90 91 Immuntar elettroniku ta' magni ta' subtitlu 8504 40 30

Għad-definizzjoni ta' l-espressjoni “immuntar elettroniku” ara n-Noti ta' Spjega għal subtitlu 8443 99 10.

8505 Elettrokalamiti; kalamiti permanenti u oġġetti maħsubin li jsiru kalamiti permanenti wara manjetizzazzjoni; ċokks, klampijiet u mezzi oħrajn li jaqbd u elettromanjetiċi jew kalamiti permanenti; igganċjar, klaċċijiet u brejkijiet elettromanjetiċi; irjus ta' magni ta' rfiġ elettromanjetiċi**8505 90 20 Elettrokalamiti; ċokks, klampijiet u mezzi oħrajn li jaqbd u elettromanjetiċi jew kalamiti permanenti**

Dan is-subtitlu jinkludi kalamiti elettriči li joperaw imwahnin mal-bibien ta' karozzi privati u li jiffurmaw parti minn sistema ċentrali ta' llokkjar ta' bibien. Sistemi bħal dawn ikunu konnessi mal-forniment ta' l-enerġija tal-vettura u jkunu attwati permezz ta' sinjali ta' kontroll minn mezz ta' kontroll elettriku li jagħmel parti mis-sistema. Jekk wiehed mill-bibien jinfetħa jew jingħalaq manwalment, il-bibien l-oħra tal-vettura jissakkru jew jinfetħu elettromanjetikament fl-istess hin.

Madanakollu, dan is-subtitlu ma jinkludix valvli ta' injezzjoni mhaddmin permezz ta' solenojdi għal magni li jaħdmu b'pistuni b'kombustjoni interna mqabbdin bi xrara jew mqabbdin b'kompresjoni, fejn il-bodis tal-valvli u l-labar tal-valvli tagħhom ikunu mghammrin b'kojl kalamita u b'keeper tal-kalamita rispettivament (subtitlu 8409 91 00 jew 8409 99 00).

8506 Ċelluli primarji u batteriji primarji**8506 10 11 Ċelluli ċilindriċi**

Ċelluli ċilindriċi ikollhom taqsima ċirkulari. Polijiet pożittivi u negattivi jkunu fuq truf opposti. It-tul ta' ċelluli ċilindriċi jkun ikbar mid-dijametru tagħhom.

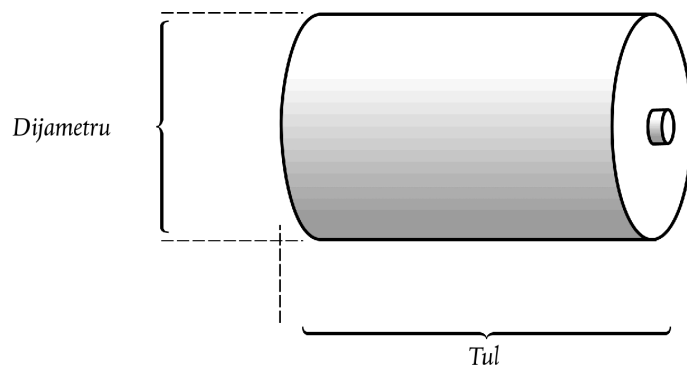
**8506 10 91 Ċelluli ċilindriċi**

Ara n-Noti ta' Spjega għal subtitlu 8506 10 11.

8506 50 10

Ċelluli ċilindriċi

Ara n-Noti ta' Spjega għal subtitlu 8506 10 11.

8506 50 30

Ċelluli buttuna

It-tul taċ-ċelluli buttuna huwa inqas jew ugwali għad-dijametru.

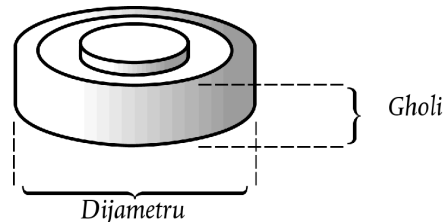

8507

Akkumulaturi elettriċi, inklużi separaturi għalihom, rettangolari (inklużi kwadri) jew le

8507 20 20

Akkumulaturi oħrajn ta' aċtu taċ-ċomb

u
8507 20 80

Bl-eċċezzjoni ta' akkumulaturi ta' tip użat biex iqabbdu magni b'pistuni (ara subtitli 8507 10 20 u 8507 10 80), dawn is-subtitli jkopru l-akkumulaturi elettriċi ta' aċtu taċ-ċomb imsemmijin fin-Noti ta' Spjega SA għal titlu 8507, tielet paragrafu, (1).

Dawn l-akkumulaturi jintużaw, pereżempju, biex jitmexxew vetturi elettriċi u għal forniment ta' enerġija għal installazzjonijiet ta' telekomunikazzjoni.

8507 30 20

Kadmju-nikil

u
8507 30 80

L-akkumulaturi ta' dawn is-subtitli jintużaw partikolarment f'lampi ta' sigurta' għal nies li jahdmu f'minjieri u spiss bhala sostituti għal batteriji nexfin f'apparat bħal radjijiet, settijiet tat-televizin, xfafar tal-lehja u apparat elettriku ieħor li jstgħu jingarru.

8507 80 00

Akkumulaturi oħrajn

Dan is-subtitlu jinkludi akkumulaturi ta' fidda-żingu u fidda-kadmju.

8507 90 30

Partijiet

u
8507 90 80

Dawn is-subtitli ma jinkludux partijiet li jgħaqqu ta' elementi ta' akkumulaturi (subtitlu 8536 90 85).

8509

Tagħmir elettromekkaniku għad-dar, li għandu inkorporat fih mutur elettriku, minbarra vacuum cleaners ta' titlu 8508

8509 80 00

Għodod oħrajn

Dan is-subtitlu jinkludi settijiet għall-kura ta' l-idejn u tas-saqajn b'mutur elettriku fihom infushom, konness vija kejbil ma' l-unita' tal-forniment ta' l-enerġija (unita' prinċipali) li tagħmel parti mill-ghodda.

8510

Magni li jqaxxru l-lehja/s-suf, magni li jaqtgħu x-xagħar u għodod li jnehħu x-xagħar, b'mutur ta' l-elettriku fihom infushom

8510 10 00

Magni li jqaxxru l-lehja/s-suf

Magni li jqaxxru l-lehja/s-suf li jinkorporaw magni li jaqtgħu x-xagħar jaqgħu f'dan is-subtitlu.

- 8511** Tagħmir ta' l-elettriku biex iqabbd jew jistartja ta' tip użat għal magni b'kombustjoni interna bi tqabbd bix-xrara jew tqabbd bil-kompressjoni (pereżempju, manjeti għat-tqabbd, dinamos bil-manjete, koljaturi tat-tqabbd, *sparking plugs* u xemgħat inkandexxenti, muturi għall-istartjar); ġeneraturi (per eżempju, dinamos, alternaturi) u *cut-outs* ta' tip użat flimkien ma' dawn il-magni
- 8511 40 00** Muturi għall-istartjar u ġeneraturi għall-istartjar b'għan doppju (*dual purpose*)
It-tagħmir ta' dan is-subtitlu ġeneralment jopera b'6, 12 jew 24 V u għandu strumenti speċjali għat-twawhħil ma' muturi.
Dan is-subtitlu jinkludi:
1. muturi għall-istartjar b'armatura li tiżzerżaq, muturi li jistartjaw b'*feeder* li jiżzerżaq b'moviment elikojdali, u muturi għall-istartjar b'*pinion* li jiżzerżaq u b'moviment elikojdali;
2. apparat li huwa r-riżultat tat-tgħaqqid ta' mutur għall-istartjar u ġeneratur f'unita' wahda.
- 8512** Tagħmir tad-dawl jew tas-sinjalar ta' l-elettriku (hlief oġġetti ta' titlu 8539), wajpers tal-windskrin, defrostaturi u *demisters*, ta' tip użati għal roti jew għal vetturi bil-muturi
- 8512 30 10** Allarmi tas-serq ta' tip użat għal vetturi bil-mutur
Ara n-Noti ta' Spjega SA għal titlu 8512, it-tieni paragrafu, (11).
- 8512 90 90** Ohrajn
Dan is-subtitlu jinkludi frejmijiet u rifletturi għall-bozoz ta' quddiem, dirgħajn tal-wajpers, bix-xfafar tal-wajpers jew mingħajrhom, għal wajpers tal-windskrin ta' l-elettriku.
Madanakollu, is-subtitlu ma jinkludix howlders tal-bozoz (subtitlu 8536 61 10 jew 8536 61 90).
- 8514** Fuklari u fran ta' l-elettriku industrijali jew tal-laboratorju (inklużi dawk li jahdmu b'induzzjoni jew telf dielettriku); tagħmir iehor industrijali jew tal-laboratorju għat-trattament bis-shana ta' materjali b'induzzjoni jew telf dielettriku
- 8514 20 80** Fuklari u fran dielettriċi
Fran bil-majkrowejv ta' tip disinjat biex jintużaw f'ristoranti, kantini, eċc., ivarjaw minn apparat domestiku ta' titlu 8516 mis-sahħa *output* u mill-kapaċita' tal-forn tagħhom. Fran bħal dawn li jkollhom saħħa *output* ta' aktar minn 1 000 W jew kapaċita' tal-forn ta' aktar minn 34 litri jitqiesu li huma għal użu industrijali. Għal fran bil-majkrowejv magħmulin go kisja wahda flimkien ma' grill jew tip iehor ta' forn, is-sahħa *output* imsemmi hawn fuq japplika biss għal forn bil-majkrowejv. Il-klassifikazzjoni ta' tahlit bħal dan m'huwiex influwenzat mill-kriterju tal-kapaċita' tal-forn.
Fran bil-majkrowejv li għandhom saħħa *output* ta' mhux aktar minn 1 000 W u b'kapaċita' ta' forn ta' mhux aktar minn 34 litri jitqiesu li huma għal użu domestiku (titlu 8516).
- 8516** Hitters ta' l-ilma ta' l-elettriku istantanji jew b'hażna u hitters li jingħaddsu; apparat ta' l-elettriku għat-tishin ta' spazji u apparat għat-tishin tal-hamrija; apparat elettrotermiku għall-irrangar tax-xagħar (per eżempju, nixxiefa tax-xagħar, apparat li jobrom ix-xagħar, hdejjed hiter għall-brim tax-xagħar) u nixxiefa ta' l-idejn; hdejjed tal-mogħdija ta' l-elettriku; tagħmir iehor elettrotermiku ta' tip użat għal għanijiet tad-dar; *resistors* elettrici għat-tishin, hlief dawk ta' titlu 8545
- 8516 10 11** Hitters ta' l-ilma ta' l-elettriku istantanji jew b'hażna u hitters li jingħaddsu
u
8516 10 80 Dawn is-subtitli jinkludu:
1. hitters ta' l-ilma li jahdmu kemm bhala hitters ta' l-ilma u bhala hitters ta' l-ilma b'hażna;
2. bojlers ta' l-elettriku li jipproduċu biss ilma sħun, jew ilma sħun u stim bi pressa baxxa fl-istess hin.
Dawn is-subtitli ma jinkludux bojlers ta' l-istim imsaħħnin bl-elettriku u bojlers ta' "ilma superimsaħħna" (titlu 8402) u bojlers ta' l-elettriku msahħnin bl-elettriku għat-tishin centrali (titlu 8403).

- 8516 21 00**
sa
8516 29 99
- Apparat ta' l-elettriku għat-tishin ta' spazji u apparat ta' l-elettriku għat-tishin tal-hamrija**
- Dawn is-subtitli jinkludu:
1. apparat ta' l-elettriku għat-tishin għal sawni;
 2. apparat ta' l-elettriku li jahdem b'batteriji għat-tishin u għad-defrostjar ta' serraturi ta' bibien li jkunu ffrizaw fuq vetturi li jahdmu b'mutur bil-preżenza ta' element li jsaħhan fis-serratura. Dan l-apparat żgħir li jingarr jista' jinkorpora lampa tat-tip li taqa' f'titlu 8513 biex jillumina ż-żona fejn isir ix-xogħol.
- 8516 50 00**
- Fran bil-majkrowejv**
- Ara n-Noti ta' Spjega għal subtitlu 8514 20 80.
- 8516 60 10**
- Kukers (li fihom għallinqas forn u hob)**
- Kukers jikkonsistu f'għallinqas *hob* u forn (li jista' jinkludi wkoll sett tal-majkrowejv jew grill).
- 8516 79 70**
- Ohrajn**
- Bħala zieda ma' l-apparat imsemmi fin-Noti ta' Spjega SA għal titlu 8516, parti (E), (5) sa (20), dan is-subtitlu jinkludi:
1. sawni b'radjaturi ta' l-infra-homor (kmamar żgħar individwali);
 2. platti għat-tishin tas-saqajn;
 3. *shoe trees* imsaħħnin bl-elettriku;
 4. apparat għat-tindif ta' lentijiet tal-kuntatt, li jikkonsistu f'żewġ kompartamenti żgħar imsaħħnin bl-elettriku b'għotjin li jingħalqu b'kamin biex iżommu l-lentijiet tal-kuntatt u biex isaħħnu l-likwidu li jnaddaf.
- 8516 80 20**
u
8516 80 80
- Resistors għat-tishin bl-elettriku**
- Dawn is-subtitli jinkludu wajer, kejbils, teppijiet u affarijiet simili, li jkunu iżolati u li jipprovdu shana għat-tishin ta' soqfa, hitan, pajpijiet, kontenituri, eċċ.
- Madanakollu, dawn is-subtitli ma jinkludux resistenza li jsaħħnu mqabbdin ma' partijiet ta' apparat, pereżempju, platti bażi għal hadid li jillixxa u platti għal kukers ta' l-elettriku (subtitlu 8516 90 00).
- 8517**
- Settijiet tat-telefown, inklużi telefowns għan-netwerks ċellulari jew għal netwerks ohra bla wajers; tagħmir ieħor għat-trasmissjoni jew riċezzjoni ta' vuċi, immaġni jew data ohra, inkluż tagħmir għal komunikazzjoni f'network ikkollegat bil-wajer jew bla wajers (bħal network ta' zona lokali jew ta' zona wiesgħa), minbarra tagħmir ta' trasmissjoni jew ta' riċezzjoni ta' titlu 8443, 8525, 8527 jew 8528**
- 8517 12 00**
- Telefowns għal netwerks ċellulari jew netwerks ohra bla wajer**
- Ara n-Noti ta' Spjega SA għal titlu 8517, parti (I), (B).
- Dan is-subtitlu jinkludi telefons għal netwerks ċellulari, l-hekk imsejha "telefons ċellulari".
- It-"telefons ċellulari" għandhom dawn il-karatteristiċi li ġejjin:
- huma ta' daqs żgħir li joqgħodu ġol-but, jiġifieri huma ta' dimensjonijiet li ma jeċċedux 170 mm × 100 mm × 45 mm, meta mkejla fl-aktar mod kompatt tagħhom,
 - jistgħu joperaw mingħajr sors estern ta' enerġija elettrika,
 - għandhom kemm mikrofonu, tista' tingala' kif ukoll kuffja tal-widna u/jew lawdspiker, jew fl-istess unità jew f'forma ta' kuffja tal-widna li jista' jingala' pprezentat flimkien mat-"telefon ċellulari", għax-xandir u riċezzjoni tal-vuċi biex tagħmel possibbli komunikazzjoni vokali,
 - jinkorporaw komponenti ohra eżempju amplifikatur u antenna għat-telefonija, li jippermettu trażmissjoni ta' vuċi f'żewġ direzzjonijiet f'firxa żgħira fi hdan network li jikkonsisti fi stazzjonijiet bażi b'subtitlu 8517 61 u li jużaw firxa ta' frekwenza tat-telefon ċellulari,
 - jistgħu jagħmlu possibbli komunikazzjoni b'mod telefoniku/telefonika billi jużaw netwerks ċellulari meta mghammra b'SIM (Modulu li jidentifika l-Abbonat) ta' tipi varji (fiziċu jew softwer) li għet attivata. Jistgħu jippermettu li sejhiet ta' emerġenza jsiru mingħajr is-SIM.

“Telefons Ċellulari” jistgħu jkollhom karatteristiċi oħra eżempju li tibgħat u tircievi messaggji SMS (is-Servizz ta' Messaggji Qosra) u MMS (Servizz għall-Messaġġi Multimedja), posta elettronika; bdil talpakkett għall-aċċess għall-Internet; li tibgħat u tircievi sinjali ta' pożizzjoni; navigazzjoni, trażmissjoni, mapep, messaggji immedjati, VOIP (Protokoll tal-Vuċi fuq l-Internet); PDA (Assistent Personali Diġitali), logħob; li tircievi sinjali tar-radju u tat-televiżjoni; li tiegħu, tirrekordja u tirriproduċi hsejjes u immaġni.

Irrispettivament minn karatteristiċi addizzjonali bħal dawn, il-funzjoni tat-telefonija mobbli generalment hija l-funzjoni prinċipali tat-telefons ċellulari li jkollhom il-karatteristiċi kollha msemmija hawn fuq. Dan huwa l-każ, eżempju, meta l-funzjoni tat-telefonija tiegħu preċedenza fuq il-funzjonijiet l-oħra kollha inkluż meta sejhiet li jkunu deklin huma normalment notifikati lill-persuna li qed tuża t-telefon irrispettivament mill-funzjonijiet sekondarji użati.

8517 18 00**Ohrajn**

Bhala zieda mas-settijiet tat-telefown imsemmijin fin-Noti ta' Spjega SA għal titlu 8517, parti (I), (A), dan is-subtitlu jinkludi buttuna li tinghafas, settijiet tat-telefown li jinkorporaw qarrej ta' karti manjetici, *display* ta' data, bord taċ-ċirkuwiti elettronika b'mikroproċessur, diversi hażniet ta' data, arlogg u modulatur-demodulatur (mowdem). Dan l-apparat jista' jintuża mhux biss bhala settijiet tat-telefown iżda wkoll (pereżempju, f'supermarkit) bhala terminali ta' data, eż., għall-verifikar ta' karti ta' kreditu manjetici jew ċekkijiet jew għat-trasmissjoni ta' data dwar bejgħ fuq linji tat-telefown għal magni ta' proċessar ta' data awtomatiċi.

8517 62 00**Magni għar-riċezzjoni, konverżjoni u trasmissjoni jew riġenerazzjoni ta' vuċi, immaġini jew data oħra, inkluż tagħmir għall-qlib tal-linji u routing**

Dan is-subtitlu jkopri żewġ gruppi ta' magni:

1. magni li jircievu, jikkonvertu u jittrasmettu l-vuċi, ix-xbihat jew data oħra;
2. magni li jirriġeneraw il-vuċi, x-xbihat jew data oħra.

Dan is-subtitlu jinkludi:

1. *network interface cards*;
2. mowdems;
3. *repeaters*;
4. *hubs*;
5. *bridges* (fosthom swiċċjiet);
6. *routers*.

Dawn is-subtitli jinkludu apparat li jikkonsisti fl-elementi kollha mehtieġa għal trasmissjoni u riċezzjoni, f'kabinett jew struttura wahda. Hekk huwa l-każ, pereżempju, għal *walkie-talkies*, li fihom il-batteriji jew l-akkumulaturi mehtieġa għat-thaddim tagħhom, jew għal apparat trasmettatur-riċevitur, l-unità tal-provvista ta' l-elettriku tagħha tkun separata u konnessa ma' l-apparat permezz ta' kejbil biss.

Dan is-subtitlu jinkludi wkoll unitajiet li fihom l-elementi li jittrasmettu u li jircievu jkunu jinsabu f'unitajiet ta' l-għamara jew strutturi differenti, sakemm huma jikkostitwixxu unità funzjonali. Sabiex jitqiesu li jikkostitwixxu unità li taħdem, apparati trasmettatur-riċevitur għandhom ikunu nstallati hdejn xulxin (pereżempju, fl-istess bini jew fuq l-istess vettura) u jkollhom ċerti elementi komuni, bħall-antenna.

Dan is-subtitlu jinkludi wkoll l-hekk imsejha “wireless headsets” iddisinjati sabiex jintużaw biss u prinċipalment ma' telefowns għal netwerks ċellulari (mowbajls), mahsuba li jiddendlu mal-widna sabiex jipprovdut għażla li ma jintużawx l-idejn. Jippermettu lill-utent jikkontrolla l-funzjonijiet tat-telefown, bħal, jirrispondi, jaqta' u jċempel in-numru (pereżempju, jerga' jċempel l-aħħar numru), f'distanza ta' bejn wiehed u iehor 10 m mill-mobajl u li jkollhom mezz biex jaġġustaw il-volum tal-hoss ta' l-apparat tal-widna. Dawn il-headsets jinkorporaw trasmettatur/riċevitur tar-radju biex jikkomunikaw ma' mowbajl permezz tat-teknoloġija bla wajers, pereżempju, “Bluetooth”.

8517 69 10**Vidjofoni**

Ara n-Noti ta' Spjega SA għal titlu 8517, parti (II), (C).

Dan is-subtitlu jinkludi wkoll sistemi ta' televiżjoni b'ċirkuwitu magħluq li jikkonsistu f'kamera wahda, pannell b'diversi buttuni għal sejhien, u monitor wiehed jew aktar konnessi ma' post ta' komunikazzjoni u kejbils koassjali għat-tgħaqid ta' l-elementi differenti, preżentati fil-forma ta' sett imtella' għal bejgħ.

Prodotti ta' dan is-subtitlu jistgħu wkoll ikunu magħqudin ma' *opener* ta' bibien ta' l-elettriku, apparat għal sinjalar jew sors ta' dawl.

8517 69 39

Ohrajn

Dan is-subtitlu jinkludi:

1. apparat fiss li jirċievi (fosthom daww l-aktar użati fi stallazzjonijiet kbar), u strumenti speċjali bħal strumenti ta' segretezza (eż. *spectrum inverters*); ċertu riċevituri, imsejha "diversity receivers", iħaddmu teknika ta' riċevituri multipli sabiex jegħlbu l-problema ta' telf mis-saħħa tas-sinjali;
2. riċevituri tar-radjutelefonija għal vetturi bil-mutur, vapuri, ajruplani, ferroviji, eċċ.;
3. riċevituri għal sistemi ta' lokalizzazzjoni radjutelegrafika ta' l-impjegati;
4. riċevituri tar-radju għall-interpretazzjoni simultanja waqt konferenzi multilingwi;
5. riċevituri speċjali għal sinjali ta' periklu, minn vapuri, ajruplani, ferroviji, eċċ.;
6. riċevituri ta' sinjali telemetriċi;
7. apparat radjutelegrafiku "Faks" biex jirċievi, fuq karta sensitizzata, kopji ta' dokumenti, gazzetti, pjanti, messaġġi.eċċ.

8517 69 90

Ohrajn

Dan is-subtitlu jinkludi:

1. transmitters fissi. Ċertu tipi, użati l-aktar fi stallazzjonijiet kbar, jinkludu strumenti speċjali bħal strumenti ta' segretezza (eż. *spektrum inverters*) strumenti *multiplex* (użati biex jibagħtu aktar minn żewġ sinjali f'daqqa);
2. transmitters tar-radjutelefonija għal vetturi bil-mutur, vapuri, ajruplani, ferroviji, eċċ.;
3. transmitters użati f'sistemi radjutelegrafiki ta' lokalizzazzjoni ta' l-impjegati;
4. transmitters tar-radju għall-interpretazzjoni simultanja waqt konferenzi multilingwi;
5. transmitters awtomatiċi għal sinjali ta' periklu/allarm, minn vapuri, ajruplani, ferroviji, eċċ.;
6. apparat radjutelegrafiku "Faks" biex jittrasmetti, kopji ta' dokumenti, gazzetti, pjanti, messaġġi.eċċ.;
7. transmitters ta' sinjali telemetriċi.

8518

Mikrofoni u stands għalihom; lawdspikers, immuntati fil-kaxxa tagħhom jew le; headphones u earphones, kombinati ma' mikrofonu jew le, u settijiet magħmulin minn mikrofonu u lawdspiker wiehed jew aktar; amplifikaturi ta' awdjofrekwenza ta' l-elettriku; settijiet ta' amplifikaturi ta' hoss-elettriku

Dan it-titlu jinkludi mikrofoni, kuffji (*headphones*), *earphones* u lawdspikers bla wajers ippreżentati b'mod separat, kemm jekk kumbinati jew le.

Dan is-subtitlu ma jinkludix:

1. handsets bla wajer ippreżentati separatament biex jintużaw ma' settijiet tat-telefown ta' linja fissa (ara n-Noti ta' Spjega SA għal subtitlu 8517 26);
2. headsets bla wajers preżentati separatament (kombinazzjoni ta' headphone u mikrofonu) b'kapacità li wiehed jista' jċempel minn fuqhom (ara n-Noti ta' Spjega għal subtitlu 8517 62 00).

8519

Tagħmir ta' rrekordjar jew riproduzzjoni tal-hoss

8519 81 15

Plejers tal-kassetts qies tal-but

Għad-determinazzjoni tal-qisien ta' apparat bħal dan, Nota ta' Subtitlu 1 għal kapitlu 85 tapplika u l-qisien tal-kabinett għandhom jitqiesu; protuberanzi bħal buttuni ta' kontroll, mezz li jagħlqu u klippe li jsakkru għandhom ikunu injorati.

8519 81 35

Ohrajn

Dan is-subtitlu ma jinkludix apparat li jirriproduċi l-hoss, hekk imsejha "plejers ta' l-MP3", li jużaw midja ottika u jinkorporaw strumenti li jistgħu sussegwentement ikunu attivati għar riċezzjoni ta' sinjali ta' xandir bir-radju permezz ta' xi softwer (titlu 8527).

- 8519 81 45** **Ohrajn**
In-Noti ta' Spjega għal subtitlu 8519 81 35 japplikaw, *mutatis mutandis*.
- 8519 81 65** **Rikorders qies tal-but**
In-Noti ta' Spjega għal subtitlu 8519 81 15 japplikaw, *mutatis mutandis*.
- 8519 81 95** **Ohrajn**
In-Noti ta' Spjega għal subtitlu 8519 81 35 japplikaw, *mutatis mutandis*.
- 8522** **Partijiet u aċċessorji tajbin għal użu biss jew prinċipalment ma' l-apparat ta' titli 8519 sa 8521**
- 8522 90 41** **Immuntar elettroniku**
u
8522 90 49 Ara n-Noti ta' Spjega għal subtitlu 8443 99 10.
- 8523** **Diski, tejs, strumenti li jaħznu l-memorja li mhumiex volatili u li huma fi stat solidu, "kards 'smart'" u mezzji oħra għall-irrekordjar tal-hoss jew ta' fenomeni oħra, kemm jekk irrekordjati u kemm jekk mhumiex, inkluzi matriċi u oriġinali għall-produzzjoni tad-diski, iżda esklużi l-prodotti ta' Kapitlu 37**
Jekk midja ta' dan it-titlu jkunu pprezentati flimkien ma' oġġetti oħra, il-prinċipji ta' klassifikazzjoni li ġejjin għandhom japplikaw:
1. jekk il-midja u oġġetti oħra jagħmlu sett għall-bejgħ bl-innut taht ir-Regolament Ġenerali Interpretattiv 3b), is-sett għandu jkun ikklassifikat bl-applikazzjoni ta' dak ir-regolament, jew
2. jekk il-midja u oġġetti oħra ma jagħmlux sett għall-bejgħ bl-innut taht ir-Regolament Ġenerali Interpretattiv 3b), il-midja għandha tkun ikklassifikata skond is-subtitlu proprju tagħha.
- 8523 21 00** **Kards li fihom strixxa manjetika**
Dan is-subtitlu jinkludi wkoll materjal stampat, bħal biljetti ta' l-ivjaġġar u karti ta' l-imbark, li jinkorporaw strixxa manjetika jew aktar.
- 8523 29 15** **Mhux irrekordjati**
Dan is-subtitlu jkopri wkoll tejs li għandhom jinqatgħu għad-daqs qabel jintużaw.
- 8523 41 10** **Diski għal sistemi ta' qari bil-lejżer b'kapacità ta' rekordjar li ma taqbiżx 900 megabytes, hlief dawk li jithassru**
Dan is-subtitlu jkopri *compact discs* li jistgħu jkunu rrekordjati (CD-Rs).
Normalment, is-CD-Rs huma magħmulin minn polikarbonat trasparenti minghajr kulur bi ħxuna ta' 1.2 mm. In-naħa ta' fuq hija miksija b'saff riflettenti lewn id-deheb jew il-fidda u jista' jkun stampat. In-naħa ta' isfel hija miksija b'saff ta' żebgħa u saff protettiv. Għandhom dijametru ta' 8 jew 12 ċm u jista' jkollhom il-forma ta' kard.
Il-kapacità ta' rekordjar tista' tkun ivverifikata b'magni tal-qari/kitba u softwer korrispondenti għar-rekordjar.
Minkejja li r-rekordjar fuq dawn id-diski jista' jsir f'fażi wahda jew hafna, l-informazzjoni rrekodjata ma tistax tithassar.
- 8523 41 30** **Diski għal sistemi ta' qari bil-lejżer b'kapacità ta' rekordjar li ma taqbiżx 900 megabytes, iżda ma taqbiżx 18 gigabytes, hlief dawk li jithassru**
Dan is-subtitlu jkopri diski versatili diġitali li jistgħu jkunu rrekordjati (DVD-/Rs).
B'kuntrast għas-CD-Rs ta' subtitlu 8523 41 10, DVD-/Rs jikkonsistu f'żewġ saffi polikarbonat oħxon ta' 0,6 mm mwahhlin flimkien bil-kolla. Din id-differenza fiżika tista' tkun identifikata billi t-tarf estern tad-diska jkun eżaminat. Huma jkollhom dijametru ta' 8 jew 12 ċm.
Il-kapacità ta' rekordjar tista' tkun ivverifikata b'magni tal-qari/kitba u softwer għal rekordjar korrispondenti.
Minkejja li r-rekordjar fuq dawn id-diski jista' jsir f'fażi wahda jew hafna, l-informazzjoni rrekodjata ma tistax tithassar.

8523 41 90

Ohrajn

Dan is-subtitlu jinkludi:

1. diski ottiċi li fuqhom tista' tithassar l-informazzjoni rrekordjata u data ġdida tista' tkun irrekordjata ("rewritable compact discs" (CD-RWs) u diski versatili diġitali rewritable (DVD-/RWs)). Dawn jistgħu jkunu identifikati permezz tas-software għar-rekordjar tad-diski ta' magna awtomatika għall-iprocessar tad-data;
2. DVD-RAMs rewritable u "MiniDiscs", it-tnejn imdahhla f'kartrigis.

8523 52 10

"Kards 'smart'"

u

8523 52 90

Ara n-Noti ta' Spjega SA għal titlu 8523, (C), (2).

Dawn is-subtitli jinkludu wkoll *proximity cards/tags* elettronici li ġeneralment jikkonsistu f'kojli li jattiva ruħu b'sinjal mill-apparat li jaqrah u jipproduċi vultaġġ li jenerġizza mikroċirkuwit, ġeneratur ta' kodiċi li kif jirċievi s-sinjal mill-kojli jiġġenera d-data, u antenna li tittrasmetti s-sinjali.

8525

Tagħmir ta' trasmissjoni għax-xandir bir-radju jew bit-televiżjoni, kemm jekk fih u kemm jekk ma fihx tagħmir ta' riċezzjoni jew tagħmir ta' rrekordjar jew riproduzzjoni; kameras tat-televiżjoni, kameras diġitali u vidjowkameras li jirrekordjaw

Dan it-titlu jinkludi kameras għal *imaging* termali b'*imagers* infra-homor li jaqbdur radjazzjoni ta' shana u jibdluha f'immagini li jirrapreżentaw it-temperaturi ta' superfiċji jew oġġetti individwali f'intensitajiet differenti ta' griz jew f'kuluri differenti iżda li ma jistgħux ikejlu temperaturi jew jirrapreżentaw il-valuri mkejlin f'figuri.

8525 60 00

Tagħmir ta' trasmissjoni li fih tagħmir ta' riċezzjoni

Dawn is-subtitli jinkludu wkoll unitajiet fejn l-elementi li jittrasmettu u li jirċievu jkunu jinsabu f'unitajiet ta' l-għamara jew *housing* differenti, sakemm huma jikkostitwixxu unita' li taħdem. Sabiex jitqiesu li jikkostitwixxu unita' li taħdem, apparat trasmettitur-riċevitur għandhom ikunu installati hdejn xulxin (pereżempju, fl-istess bini jew fuq l-istess vettura) u jkollhom certu elementi komuni, bħal antenna.

8525 80 11

Kameras tat-televiżjoni, kameras diġitali u vidjowkameras li jirrekordjaw

sa

8525 80 99

Ara n-Noti ta' Spjega SA għal titlu 8525, (B).

Dawn is-subtitli ma jkoprux mezz għal qari elektroniku għal nies vizivament diżabilitati (ara n-Noti ta' Spjega għal subtitlu 8543 70 90).

8525 80 30

Kameras diġitali

Kameras diġitali ta' dan is-subtitlu huma dejjem kapaci li jirrekordjaw immaġni fissa, kemm jekk fuq memorja interna kif ukoll fuq midja li tinqala' u tinbidel.

Hafna mill-kameras ta' dan is-subtitlu għandhom ix-xeħta ta' kamera fotografika tradizzjonali u m'għandhomx viewfinder li jintewa.

Dawn il-kameras jistgħu wkoll ikunu kapaci jieħdu vidjow biex jirrekordjaw sekwenzi ta' vidjow.

Kameras jibqgħu kklassifikati f'dan is-subtitlu għajr meta, meta tintuża l-kapaċità ta' hażna massima, huma kapaci jirrekordjaw bi kwalita' ta' 800 × 600 pixels (jew oghla) bi 23 frejm kull sekonda (jew oghla), għallinqas 30 minuta f'sekwenza waħda ta' vidjow.

Imqabbla mal-vidjowkameras li jirrekordjaw ta' subtitli 8525 80 91 u 8525 80 99, hafna kameras diġitali (meta jintużaw bħala vidjowkameras) m'għandhomx il-funzjoni ta' żum ottiku waqt li jkunu qed jirrekordjaw il-vidjow. Il-kapaċità ta' hażna ma taffettwax hekk kif xi kameras, wara ċertu perijodu ta' hin, iwaqqfu l-irrekordjar tal-vidjow awtomatikament.

8525 80 91

Vidjowkameras li jirrekordjaw

u

8525 80 99

Il-vidjowkameras li jirrekordjaw ta' dawn is-subtitli huma dejjem kapaci li jirrekordjaw sekwenzi ta' vidjow, kemm fuq memorja interna kif ukoll fuq midja li tinqala' u tinbidel.

Ġeneralment, il-vidjowkameras li jirrekordjaw ta' dawn is-subtitli għandhom id-disinn li jvarja mill-kameras diġitali ta' subtitlu 8525 80 30. Ġeneralment ikollhom viewfinder li jintewa u ta' spiss ikunu pprezentati flimkien ma' apparat għall-kontroll mill-bogħod. Dejjem joffru l-funzjoni ta' żum ottiku matul l-irrekordjar tal-vidjow.

Dawn il-vidjowkameras diġitali jistgħu wkoll jirrekordjaw immaġni fissa.

Kameras diġitali huma esklużi minn dawn is-subtitli jekk mhumiex kapaci, meta tintuża l-kapaċità ta' hażna massima, jirrekordjaw bi kwalita' ta' 800 × 600 pixels (jew oghla) bi 23 frejm kull sekonda (jew oghla), għallinqas 30 minuta f'sekwenza waħda ta' vidjow.

- 8525 80 99** **Ohrajn**
- Dan is-subtitlu jkopri vidjowkamasas (imsejha “camcorders”) għall-irrekordjar mhux biss tal-hoss u xbiha meħuda mill-kamera iżda wkoll ta’ sinjali minn sorsi esteri, per eżempju plejers tad-DVD, maġni awtomatiċi li jipproċessaw id-data, jew riċevituri tat-televixin. Immaġni rrekordjati hekk, jistgħu jkunu riprodotti permezz ta’ riċevitur tat-televixin esteri jew monitor.
- Dan is-subtitlu jinkludi wkoll “camcorders” fejn l-*input* vidjow ikun imfixkel permezz ta’ platt, jew b’xi mod ieħor, jew li fih l-*interface* vidjow jista’ jkun sussegwentement attivat bħala *input* vidjow permezz ta’ softwer. L-apparat madanakollu jkun disinjat biex jirrekordja programmi televiżivi jew sinjali vidjow oħrajn li jkunu ġejjin mill-estern.
- Madankollu, “camcorders” li bihom tista’ tirrekordja biss l-immaġni meħuda bil-kamera u jistgħu jkunu riprodotti permezz ta’ riċevitur tat-televixin esteri jew monitor jaqgħu f’subtitlu 8525 80 91.
- 8527** **Tagħmir ta’ riċezzjoni għax-xandir bir-radju, kemm jekk huwa kkombinat u kemm jekk mhuwiex, fl-istess kaxxa (housing), ma’ tagħmir għar-rikkordjar jew riproduzzjoni jew arloġġ**
- Għal apparat ta’ trasmissjoni li jinkorpora apparat li jirċievi, ara n-Noti ta’ Spjega għal subtitlu 8525 60 00.
- 8527 12 10** **Plejers tal-kassettsbir-radju qies tal-but**
- u**
- 8527 12 90** Ara n-Noti ta’ Spjega għal subtitlu 8519 81 15.
- 8527 13 10** **B’sistema ta’ qari bil-lejżer**
- Dan is-subtitlu jkopri r-riċevituri tax-xandir tar-radju, maġħudin ma’ apparat ieħor li jirrekordja u jirriproduċi l-hoss b’sistema ta’ qari ottiku permezz tal-lejżer, kemm jekk maġħud kif ukoll jekk m’huwiex ma’ apparat ieħor li jirrekordja u jirriproduċi l-hoss (pereżempju, ta’ tip tal-kasset), jew ma’ arloġġ.
- Dan is-subtitlu jinkludi wkoll apparat li jirriproduċi l-hoss, hekk imsejha “plejers ta’ l-MP3”, li jużaw midja ottika u jinkorporaw strumenti li jistgħu sussegwentement ikunu attivati għar-riċezzjoni ta’ sinjali ta’ xandir bir-radju permezz ta’ softwer.
- 8527 13 99** **Ohrajn**
- In-Noti ta’ Spjega għal subtitlu 8527 13 10 japplikaw, *mutatis mutandis*.
- 8527 21 20** **B’sistema ta’ qari bil-lejżer**
- In-Noti ta’ Spjega għal subtitlu 8527 13 10 japplikaw, *mutatis mutandis*.
- 8527 21 70** **B’sistema ta’ qari bil-lejżer**
- In-Noti ta’ Spjega għal subtitlu 8527 13 10 japplikaw, *mutatis mutandis*.
- 8527 91 11** **Ikkombinati ma’ tagħmir li jirrekordja jew jirriproduċi l-hoss**
- sa**
- 8527 91 99** Sistemi sterjo (sistemi *hi-fi*) li fihom riċevitur tar-radju, mtellgħin f’settijiet għal bejgħ, jikkonsistu f’unitajiet modulari fil-kaxxa (*housing*) separati tagħhom, eż., flimkien ma’ plejer tas-CDs, rikorder ta’ kassetts, amplifikatur b’ekwilizzatur, dejjem jaqgħu f’dawn is-subtitli għax ir-riċevitur tar-radju jagħtihom il-karattru essenzjali tagħhom.
- 8527 91 11** **B’lawdspiker wiehed jew aktar fl-istess kaxxa (housing)**
- u**
- 8527 91 19** Dawn is-subtitli jkopru apparat fejn il-lawdspikers ma’ jistgħux jinfirdu.
- Madanakollu, dawn is-subtitli ma’ jkopru apparat b’lawdspikers li jinjalgħu, anki jekk il-lawdspikers jistgħu jkunu mqabbdin b’mezzi li jorbtu (subtitlu 8527 91 35, 8527 91 91 jew 8527 91 99).
- 8527 91 35** **Ohrajn**
- sa**
- 8527 91 99** Jekk lawdspikers għal sistemi ta’ radju (sistemi *hi-fi*) ikunu disinjati speċjalment għal u pakkjati flimkien mal-komponenti l-oħra tas-settijiet, dawn ikunu inklużi f’dawn is-subtitli.

- 8527 91 35** **B'sistema ta' qari bil-lejżer**
In-Noti ta' Spjega għal subtitlu 8527 13 10 japplikaw, *mutatis mutandis*.
- 8528** **Moniters u proġekters, li ma jinkorporawx apparat ta' riċezzjoni għat-televiżjoni; tagħmir ta' riċezzjoni għat-televiżjoni, kemm jekk jinkorpora u kemm jekk ma jinkorporax fih tagħmir ta' riċezzjoni tax-xandir bir-radju jew tagħmir għar-rekordjar jew riproduzzjoni tal-hoss jew tal-vidjow**
Skond ir-regola ġenerali 3 (ċ) għall-interpretazzjoni tan-Nomenklatura Magħquda, is-sistemi ta' vidjowsorveljanza, li jikkonsistu f'għadd limitat ta' kameras tat-televiżjoni u moniters, jaqgħu f'dan it-titlu meta pprezentati f'sett għall-bejgħ bl-*innut*.
Il-partijiet ta' dawn is-sistemi tal-vidjowsorveljanza għandhom ikunu kklassifikati separatament meta sistema tat-tip ma titqigħedx f'sett għall-bejgħ bl-*innut* (ara n-Noti Ġenerali ta' Spjega SA għal Sezzjoni XVI (VII)).
Dan it-titlu ma jkoprix apparat għal qari elettroniku għal nies viżwalment diżabbli (ara n-Noti ta' Spjega għal subtitlu 8543 70 90).
- 8528 61 00** **Proġekters**
sa
8528 69 99 Dawn is-subtitli ma jinkludux prodotti li jikkonsistu fiproġekter u skrin bħala oġġett wiehed (subtitli 8528 51 00 *sa* 8528 59 70 jew meta jinkorporaw apparat ta' riċezzjoni għat-televiżjoni ta' subtitlu 8528 72 10).
- 8528 69 10** **Jahdmu permezz ta' *display* pannella ċatta (per eżempju, mezz kristall likwidu), li turi informazzjoni diġitali ġġenerata minn magna ta' ipproċessar ta' data awtomatika**
Minbarra apparat li jahdem permezz ta' tagħmir ta' kristalli likwidi (LCD), dan is-subtitlu jinkludi wkoll apparat li jahdem permezz ta' teknoloġija diġitali għall-ipproċessar ta' dawl. Dan jahdem permezz ta' tagħmir ta' mikro-mera mekkanika kkontrollata minn semikonduttur.
- 8528 71 11** **Tuners tal-vidjow**
sa
8528 71 19 Dawn is-subtitli jkopru apparat li jinkorpora tuner tal-vidjow li jikkonverti s-sinjali tat-televiżjoni ta' frekwenza għolja f'sinjali li jistgħu jintużaw minn apparat li jirreġistra jew li jirriproduċi l-vidjows jew minn moniters.
Dan l-apparat jinkorpora ċirkwiti seletturi, li bihom jista' jinqabad kanal jew frekwenza ta' trażmissjoni speċjali, u ċirkwiti ta' demodulazzjoni. L-apparat jista' jkun mghammar ukoll b'tagħmir dekodifikanti (kular) jew sistema ta' ċirkwiti għas-separazzjoni, għal raġunijiet ta' sinkronizzazzjoni. Huma ġeneralment iddisinjati sabiex joperaw b'antenna individwali jew antenna kondiwiża (distribuzzjoni bil-kejbil ta' frekwenza għolja).
Is-sinjali tal-eżitu jista' jintuża bħala sinjal ta' dhul għal moniters jew għal apparat ta' rreġistrar jew ta' riproduzzjoni. Jikkonsisti mis-sinjali oriġinali tal-kamera (jiġifieri mhux immodulati għal skop ta' trażmissjoni).
Tuners tal-vidjow analogi fi hdn it-tifsira ta' dawn is-subtitli jistgħu jkollhom sura ta' moduli magħmulin, minn tal-inqas, iċ-ċirkwiti tal-frekwenza tar-radju (blokka FR), minn ċirkwiti tal-frekwenza intermedjarja (blokka IF) u minn ċirkwiti ta' demodulazzjoni (blokka DEM) fejn l-eżitu huwa sinjal base-band separat awdjo u vidjow (CVBS).
Tuners tal-vidjow diġitali fi hdn it-tifsira ta' dawn is-subintestaturi jistgħu jkollhom sura ta' moduli magħmulin, minn tal-inqas, il-blokka FR, il-blokka FI, il-blokka DEM u dekodeur MPEG għat-televiżjoni diġitali fejn l-eżitu huwa sinjal tal-vidjow awdjo u diġitali separat.
Moduli li fihom kemm komponent b'tuner tal-vidjow diġitali kif ukoll tal-vidjow analogu jaqgħu taht dawn is-subtitli meta wiehed mill-komponenti għandu jiġi kklassifikat bħala tuner tal-vidjow komplet jew lest bl-applikazzjoni tar-regola ġenerali 2 (a) għall-interpretazzjoni tan-Nomenklatura Magħquda.
Modulu li ma jissodisfax il-kundizzjonijiet hawn fuq għandu jiġi kklassifikat bħala oġġett li jaqa' taht it-titlu 8529.
- 8528 71 11** **Immuntar elettroniku biex ikun inkorporat f'magni ta' ipproċessar ta' data awtomatiċi**
Għad-definizzjoni ta' l-*espressjoni* "immuntar elettroniku" ara n-Noti ta' Spjega għal subtitlu 8443 99 10.
- 8528 72 10** **Tagħmir għal projezzjoni ta' televiżjoni**
Dan is-subtitlu jinkludi apparat ta' projezzjoni li jinkorpora apparat ta' riċezzjoni għat-televiżjoni. Dan l-apparat jipprojetta x-xbiha minn sistema ottika għal fuq skrin. Jista' jkun ibbażat fuq teknoloġija tat-tubu katodiku jew ta' skrin ċatt (per eżempju, DMD, LCD, plażma).
L-iskrin ta' projezzjoni jista' jkun inkorporat jew fl-*istess* kaxxa (*housing*) bħar-riċevitur tat-televixin jew jista' jkun separat.

- 8528 72 30** **B'tubu integrali**
- Dan is-subtitlu jinkludi apparat li jgħaqqad funzjonijiet ta' *tuner* u ta' monitor fl-istess kaxxa (*housing*), possibilmint bl-użu simultanju ta' ċertu elementi ta' kull wieħed. Riċevituri ta' televixin domestiku ġeneralment jaġġmel parti minn din il-kategorija.
- Il-qies dijagonali ta' l-iskrin ifisser il-parti attiva tat-tubu għall-istampa mkejjejl flinja dritta.
- 8529** **Partijiet tajbin għal użu biss jew prinċipalment ma' l-apparat ta' titli 8525 sa 8528**
- Dan it-titlu ma jinkludix trepiedi għall-użu ma' kameras ta' titlu 8525 jew Kapitlu 90 (klassifikazzjoni skond il-materjal kostitwenti).
- 8529 90 20** **Ohrajn**
sa
8529 90 97
- Dan is-subtitlu jinkludi:
1. *dials*;
 2. blokki għal tidwir;
 3. dijaframmi għal kameras tat-televizjoni;
 4. hekk imsejhin adapters PAL-Secam. Dawn huma bordijiet għal dekwodjar (bordijiet ta' ċirkuwiti stampati mmuntati b'komponenti elettronici) għall-inkorporazzjoni sussegwenti f'riċevituri tat-televixin disinjati għar-riċeviment ta' sinjali PAL, sabiex dawn is-settijiet ikunu tajbin għal riċezzjoni doppja ta' sinjali PAL/Secam.
- Dawn is-subtitli ma jinkludux *waveguides* (klassifikazzjoni tat-tubi skond il-materjal kostitwenti).
- 8529 90 41** **Armarji u kaxex**
u
8529 90 49
- It-termini "armarji" u "kaxex" jinkludu postijiet li mhumiex mghammra b'komponenti elettrici jew elettronici (pereżempju, pannelli taċ-ċirkwiti stampati, lawdspikers, kejbils, eċċ.).
- "Armarji u kaxex" mghammra b'komponenti elettrici jew elettronici huma esklużi (pereżempju s-subtitlu 8529 90 92 jew 8529 90 97).
- Partijiet ta' "armarji u kaxex" huma esklużi minn dawn is-subtitli.
- 8529 90 65** **Immuntar elettroniku**
- Ara n-Noti ta' Spjega għal subtitlu 8443 99 10.
- 8529 90 92** **Għal kameras tat-televizjoni ta' subtitli 8525 80 11 u 8525 80 19 u apparat ta' titli 8527 u 8528**
- Dan is-subtitlu jinkludi hekk imsejha "moduli LCD" li jikkonsistu minn saff magħmul minn pellikola rqiqa (thin film transistor-TFT) ta' kristalli likwidi bejn żewġ folji jew pjanci tal-ħġieg jew plastik, mhux ikkumbinat ma' faċilitajiet ta' skrin bil-funzjoni tal- mess (touch screen), użati fil-manifattura ta' monitors u jew tagħmir ta' reċezzjoni għat- televizjoni tat-titolu 8528.
- Il-moduli huma mghammra b'unità waħda jew aktar ta' ċirkwiti stampati, b'elementi elettronici ta' kontroll użati biss għall-indirizzar tal-pixels. Mhumiex mghammra b'unitajiet elettronici (bħal konvertituri tal-vidjow jew scaler) għall-ipproċessar tal- vidjow.
- Il-moduli jistgħu jkunu magħmmra b'unità tad-dawl minn wara l-iskrin (backlight) u/jew inverters.
- Dan is-subtitlu ma jinkludix apparat tal-kristalli likwidi li jikkonsistu minn saff ta' kristalli likwidi bejn żewġ folji jew pjanci tal-ħġieg jew plastik, kemm jekk mghammra b'konnessjonijiet elettrici (għall-provvista tal-elettriku), pprezentati bil-biċċa jew maqtugħin f'disinni speċjali (subtitlu 9013 80 20).
- 8531** **Apparat tas-sinjalar ta' l-elettriku ta' hoss jew viżwali (per eżempju, qniepen, sireni, pannelli indikaturi, allarmi tas-serq jew tan-nar), hliief dawġ ta' titlu 8512 jew 8530**
- 8531 10 30** **Allarmi tas-serq jew tan-nar u apparat simili**
u
8531 10 95
- Ara n-Noti ta' Spjega SA għal titlu 8512, it-tieni paragrafu, (E).
- Dawn is-subtitli ma jinkludux allarmi tas-serq użati fuq vetturi b'mutur (subtitlu 8512 30 10).

8531 20 20
sa
8531 20 95

Pannelli indikaturi li fihom mezz kristall likwidu (LCD) jew dajowds li jarmu d-dawl (LED)

Dawn is-subtitli jinkludu *readouts* minn dajowds elettroluminexxenti li jvarjaw li jintużaw prinċipalment bhala sinjali numeriċi u/jew alfanumeriċi jew pannell għal *display*, pereżempju, magħmul minn celluli jew diversi dajowds li jarmu d-dawl. Kull sinjal fih certu numru ta' dajowds li jarmu d-dawl fil-forma ta' komponenti li jkunu jew diskreti jew mwahhlin ma' mikroċipp waħda. Dan it-tagħmir ikun immuntat fuq ċirkuwitu stampat bi *driver/dekoder*. Kull numru jew immuntar ta' numri jkun mgħotti b'materjal trasluċenti li jamplifika l-intensità tal-punti tad-dawl prodotti mid-dajowds sabiex jipproduċu figuri jew ittri bhala funzjoni tal-polz applikat maċ-ċirkuwitu minn sinjal *input*.

8531 90 85

Ohrajn

Dan is-subtitlu jinkludi tikketti kontra s-serq (bħal dawk li jikkonsistu minn diode u antenna, li jissejhu "tikketti microwave", jew dawk li jikkonsistu minn ċirkuwit microchip-resonant, li jissejhu tikketti "għat-tqassim tal-frekwenzi") meħmużin ma' prodotti li, meta jkun fi hdan il-medda ta' sinjal ta' sistema ta' allarm kontra s-serq li għet installata f'hanut, tat-tip li jaqa' taht l-titlu 8531 10, jinfluwenza l-elettronika li tirċievi tas-sistema u jibda jdoqq l-allarm.

Dan is-subtitlu jinkludi wkoll tikketti li jikkumbinaw żewġ teknoloġiji differenti, bħal magnetiku-akustiku ma' mikrowave jew magnetiku-akustiku ma' frekwenzi tar-radju.

Madanakollu, dan is-subtitlu ma jinkludix:

- tikketti li jikkonsistu minn wajer, strixxa jew tahlita ta' żewġ strixxi, hekk imsejha "tikketti magnetiċi" jew "tikketti magnetiċi-akustiċi", magħmulin minn materjali magnetiċi li jintużaw fi hdan iżżona ta' kontroll ta' sistema għas-Sorveljanza Elettronika tal-Prodotti (SEP) (titlu 8505);
- tikketti li għandhom fihom ċirkuwit integrat elettroniku uniku jew iżjed minn wiehed fil-forma ta' ċippep u b'antenna, iżda mingħajr ebda element ta' ċirkuwit passiv ieħor ("kards 'smart'"), hekk imsejha tikketti "għall-identifikazzjoni tal-Frekwenzi tar-Radju" (IFR) (subtitlu 8523 52);
- tikketti li għandhom fihom ċirkuwit elettroniku uniku jew iżjed minn wiehed fil-forma ta' ċipep u b'antenna inkluża fihom u batterija unika jew iżjed minn waħda iżda mingħajr ebda element ta' ċirkuwit passiv ieħor (subtitlu 8523 59);
- tikketti fil-forma ta' ċirkuwit stampat (ara n-Nota 5 tal-Kapitolu 85), hekk imsejha tikketti "għallidentifikazzjoni tal-frekwenzi tar-radju" (titlu 8534 00).

8534 00

Ċirkuwiti stampati

Dan it-titlu jinkludi:

1. lametti tal-karti fil-forma ta' ċirkuwit stampat għall-prevenzjoni tas-serq, pereżempju, tal-kotba tal- librerija;
2. konduttur flessibbli tal-elettriku fil-forma ta' ċirkuwiti stampati

8536

Apparat elettriku biex jixgħel (*switching*) jew jiproteġi ċirkuwiti elettrici, jew sabiex jagħmlu konnessjonijiet ma' jew ġewwa ċirkuwiti elettrici (pereżempju, swiċċijiet, rilejs, f'fusijiet, apparat li jrażzan it-tluġh f'daqqa tal-kurrent, plaggs, sokits, howlders tal-bozoz u konnekters ohrajn, kaxxi fejn jingħaqdu l-kejbils), għal vultaġġ mhux oghla minn 1 000 V; konnekters użati għal fibra ottika, mazzi jew kejbils ta' fibra ottika

Bhala zieda ma' l-apparat imsemmi fin-Noti ta' Spjega SA għal titlu 8536, dan it-titlu jinkludi:

1. frejmijiet għal distribuzzjoni għal bini ċentrali (*exchange*) tat-telefon;
2. platti ta' intersezzjoni jew li jgħaqqdu għal kejbils tat-trammijiet imdendlin (*overhead*);
3. platti li jgħaqqdu għal muturi ta' l-elettriku;
4. kommutaturi għal transformers b'punt multiplu;
5. partijiet li jgħaqqdu għal elementi ta' akkumulaturi;
6. hekk imsejhin swiċċijiet ta' induzzjoni għal vicinanza, jiġifieri, swiċċijiet elettronici li jinkorporaw kojl għal induzzjoni li jirradja b'liberta' għall-attwazzjoni mingħajr kuntatt (għeluq) meta oġġett tal-metall jiġi fiż-żona *stray* tal-kojl għal induzzjoni. Swiċċijiet bħal dawn jintużaw, pereżempju, f'għodda għal magni, makkinarju li jmxexxi u mwiežen minflok swiċċijiet terminali ta' l-elettriku li joperaw mekkanikament.
7. swiċċijiet *on-off* poġġuti matul apparat għal modulazzjoni ta' intensità (*dimmer*) f'kaxxa waħda. Permezz ta' dan l-apparat, huwa possibbli mhux biss li tixgħel u titfi lampi mhaddmin mill-*mains* iżda wkoll li tvarja l-intensità tagħhom il-hin kollu.

8. hekk imsejhin *pads* għal kuntatt għal konnessjoni ta' ċirkuwiti elettrici. Dawn jikkonsistu f'żewġ films tal-plastik elastici fuq xulxin li fihom ikun hemm, f'intervalli regolari, numru kbir ta' punti ta' kuntatt elettrikament konduttivi ta' gomma tas-silikon. Dawn il-*pads* ta' kuntatt huma inkorporati, pereżempju, taht il-buttuni ta' sett tat-telefown. Kull darba li tintgħafas buttuna, il-punti ta' kuntatt xierqa fuq iż-żewġ films jintmess, u kuntatt elettriku ikun stabbilit;
9. swiċċijiet elettronici li joperaw permezz ta' mezzi mingħajr kuntatt, bl-użu ta' komponenti semikondutturi (pereżempju, transisters, *thyristors*, ċirkuwiti integrati).

Madanakollu, dan it-titlu ma jinkludix:

- (a) iżolazzjoni u kisi protettiv għal linji ta' l-elettriku (ġeneralment titlu 7326);
- (b) apparat għal kontroll ta' linji tal-ferrovija u rotot ta' komunikazzjoni oħra (titlu 8530).

8536 50 11

Swiċċijiet *push-button*

Dan is-subtitlu ma jkoprix swiċċijiet sensitivi għall-mess (subtitlu 8536 50 19).

8536 69 10
sa
8536 69 90

Oħrajn

Dawn is-subtitli jinkludu plaggijiet elettromeccanici u sokits li jippermettu konnessjoni b'diversi direzzjonijiet ta' komunikazzjoni, pereżempju bejn it-tagħmir, il-kejbils, u l-bords ta' konnessjoni, sempliċiment billi jkunu pplaggjati l-plaggijiet l-imwahnha fis-sokits l-imwahnha mingħajr l-ebda xogħol ta' muntaġġ.

Il-konnetturi jista' jkollhom plagg jew sokit fuq kwalunkwe naħa jew plagg jew sokit fuq naħa waħda u tagħmir ta' kuntatt ieħor fin-naħa l-oħra (eż. pressa (*crimp*), klamp, issaldjat jew tip ta' skrun).

Dawn is-subtitli jinkludu wkoll igganċjar *plug-in* li jinkludu plagg u par sokits (żewġ biċċiet). Il-partijiet tal-plagg u tas-sokit għandhom kull wiehed sokit wiehed u tagħmir ta' kuntatt ieħor.

Dawn is-subtitli ma jinkludux l-elementi ta' konnessjoni jew kuntatt li magħhom konnessjoni elettrika tkun stabbilita b'mezzi oħrajn (eż. pressa (*crimp*), tip ta' skrun, issaldjati jew terminals bil-pressa). Dawn huma koperti minn subtitlu 8536 90.

8536 69 10

Għal kejbils koassjali

Dan is-subtitlu jkopri biss plaggijiet u sokits użati għal konnessjonijiet koassjali fejn il-kejbils koassjali jistgħu jingħaqdu b'mod permanenti mal-kuntatti fin-naħa l-oħra (ara l-eżempji tal-grafika 1 sa 4).

Figura 1
Plagg Koassjali



Figura 2
Sokit Koassjali



Figura 3
Plagg Koassjali

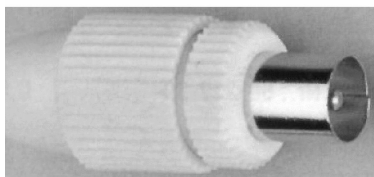

Figura 4
Sokit Koassjali

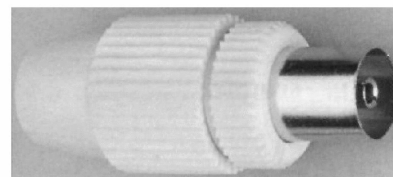

8536 69 30

Għal ċirkuwiti stampati

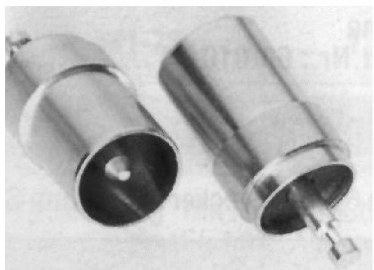
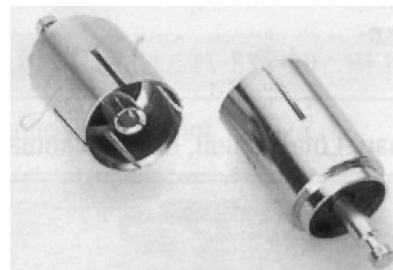
Dan is-subtitlu jkopri l-konnetters kollha tal-plagg u s-sokit li magħhom jistgħu jkunu konnessi direttament fuq naħa waħda jew fuq iż-żewġ naħat ċirkuwiti stampati (konnetters diretti; ara l-eżempji tal-grafika 5 sa 9).

1. Konnetters tal-plagg u sokit għall-immuntar vertikali dirett ta' ċirkuwiti stampati:

Figura 5
Konnetter



Figura 6
Ċirkuwit Stampat



Figura 7
Konnetter b'bord ta' ċirkuwit immuntat

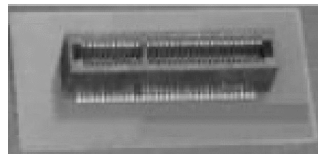

2. Konnetters tal-plagg u sokit b'naħa waħda jew doppja għall-immuntar orizzontali ta' ċirkuwiti stampati:

Figura 8
Konnetter b'ġenb wiehed għal konnessjoni diretta għal bord ta' ċirkuwit

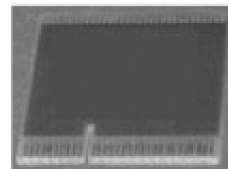
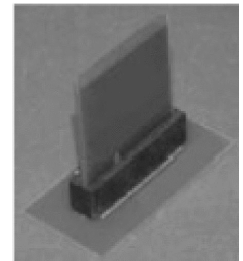

Figura 9
Konnetter b'żewġ iġnub għal immuntar ta' żewġ bords ta' ċirkuwit



Dan is-subtitlu ma jinkludix komponenti maskili jew femminili ta' konnessjoni tal-plagg u sokit (eż. strixxi tat-terminal tal-plagg jew tas-sokit) li huma meħmuża b'mod permanenti mal-bord ta' ċirkuwitu jew jistgħu jkunu pplaggjati fi jew ma' konnetter (subtitlu 8536 69 90).

8536 69 90

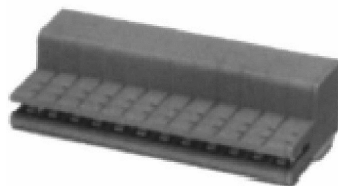
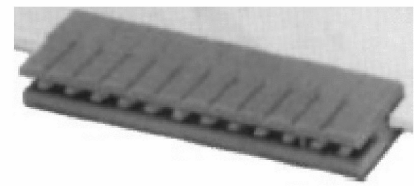
Ohrajn

Dan it-titlu jkopri wkoll kull konnektur tal-plagg u sokit ieħor u l-konnessjonijiet murija hawn taħt:

Figura 10



Figura 11



Figura 12

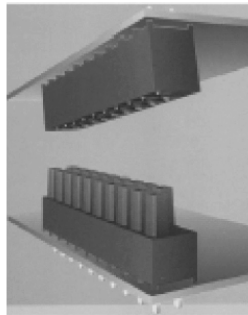

Figura 13

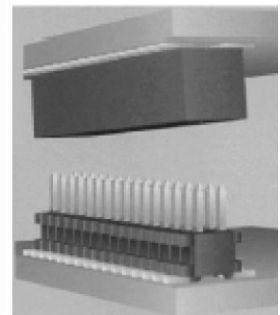

Reċipjent u Plagg RJ45

8536 70 00

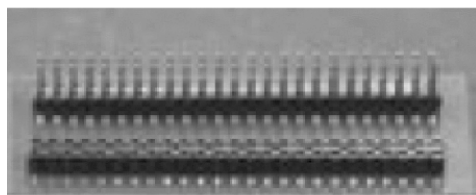
Konnekters użati għal fibra ottika, mazzi jew kejbils ta' fibra ottika

Ara n-Nota 6 ta' dan il-kapitlu.

Ara n-Noti ta' Spjega SA għal titlu 8536, (IV).

8536 90 01

Elementi prefabbricati għal ċirkuwiti elettrici

Dan is-subtitlu jinkludi elementi lesti biex ikunu mmuntati għat-trasmissjoni ta' l-elettriku. Elementi bħal dawn jipprovdu grad ta' flessibilita' fil-forniment ta' enerġija għal lampi u magni u apparat imhaddmin bl-elettriku. Il-punti ta' kuntatt li matulhom jitmexxa l-kurrent huma tal-varjeta' li tikklampja jew li titmexxa.

Applikazzjonijiet tipici huma murijin fid-dijagramma t'hawn taħt:

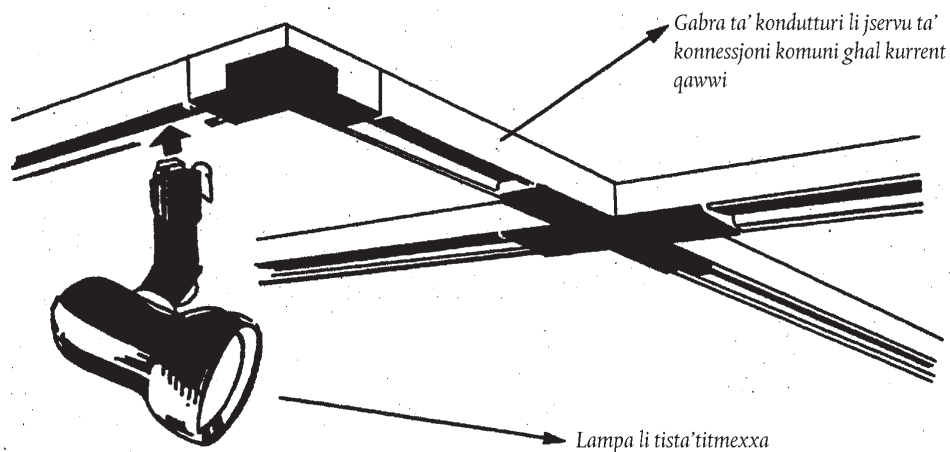
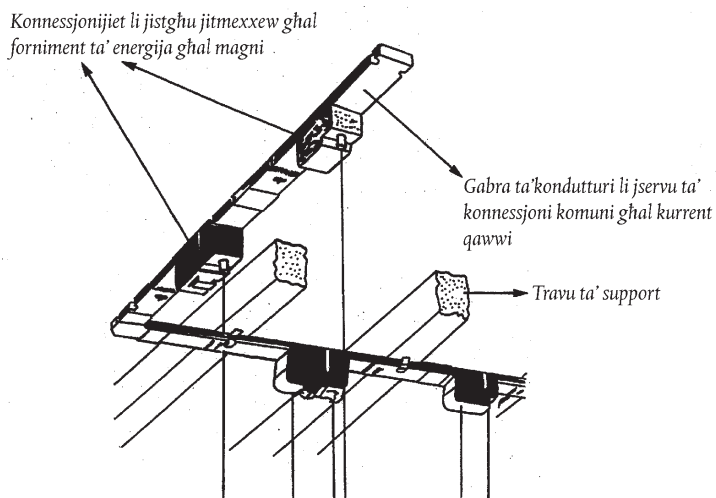

8536 90 10

Konnessjonijiet u elementi kuntatt għal wajer u kejbils

Dan is-subtitlu jkopri l-apparat kollu mghammar ma' truf il-wajers jew il-kejbils biex ikun hemm konnessjoni elettrika permezz ta' modi li mhumiex l-ipplaggjar (eż. pressa (*crimp*), tip ta' skrun, issaldati jew terminals bil-pressa).

8537

Bords, pannelli, pannelli għall-kontroll (*consoles*), skrivaniji, armarji u bażijiet oħrajn, armati b'biċċtejn apparat jew aktar ta' titlu 8535 jew 8536, għal kontroll elettriku jew għad-distribuzzjoni ta' l-elettriku, inklużi dawk li fihom strumenti jew apparat ta' Kapitolu 90, u apparat ta' kontroll numeriku, hliet apparat ta' swiċċjar ta' titlu 8517

Dan it-titlu jinkludi mmuntar fuq support (eż., pannell, kaxxa) ta' oġġetti identiċi ta' apparat għal dawk ta' titlu 8536 (pereżempju, swiċċijiet tad-dawl).

- 8537 10 91** **Kontrolluri tal-memorja li jistgħu jkunu pprogrammati**
Dan is-subtitlu jinkludi kabinetti pannelli li jinkorporaw memorja ta' applikazzjoni għall-kontroll elettriku ta' magni. Huma jkunu mghammrin mhux biss b'apparat ta' titlu 8535 jew 8536 (eż. rilejs) iżda wkoll, pereżempju, bi transistors jew *triacs* ta' titlu 8541 bhala mezzi li jiswiċċjaw u li, bhala zieda ma' dawn l-elementi li jiswiċċjaw, jinkludu wkoll mikroproċessuri (eż., għall-proċessar ta' loġika u għall-immaniġġar ta' *inputs* u *outputs*), *interfaces* u unita' ta' forniment ta' enerġija (pakkett ta' enerġija).
- 8537 10 99** **Ohrajn**
Dan is-subtitlu jinkludi:
1. unitajiet ta' kontroll ta' kejbil remot għal rikorders tal-vidjow. Dawn huma *pads* ta' kontroll elettrici (bi swiċċijiet li jahdmu billi tintgħafas buttuna u b'komponenti elettrici ohrajn immuntati fuq bord) li jintużaw biex jeseġwixxu, minn ġo kejbil li jgħaqqad, il-funzjonijiet kollha tar-rikorder tal-vidjow mgħaqqad magħhom;
2. mezzi ta' kontroll elettriku għal magni awtomatiċi għal bejgħ ta' ogġetti. Dawn jikkonsistu f'pannel ta' kontroll li jinkorpora, bhala zieda ma' rilejs u swiċċijiet elettrici, *triacs* u ċirkuwiti integrati.
Dan is-subtitlu ma jinkludix:
(a) mezzi ta' kontroll elettrici magħrufin bhala "joysticks" skond it-tifsira ta' Nota 5 (Ċ) għal Kapitolu 84 (titlu 8471);
(b) mezzi li jahdmu bl-infra-aħmar mingħajr wajers għall-kontroll remot ta' riċevituri tat-telewixin, rikorders tal-vidjow jew apparat elettriku ieħor (titlu 8543).
- 8538** **Partijiet tajbin għal użu biss jew prinċipalment ma' l-apparat ta' titlu 8535, 8536 jew 8537**
- 8538 90 11** **Immuntar elettroniku**
Ara n-Noti ta' Spjega għal subtitlu 8443 99 10.
- 8538 90 91** **Immuntar elettroniku**
Ara n-Noti ta' Spjega għal subtitlu 8443 99 10.
- 8539** **Bozoz ta' l-elettriku ta' filament jew disċarġ, inklużi unitajiet ta' bozoz raġġ-issigillat u lampi ultravjola u infra-homor; bozoz b'arka**
Bl-eċċezzjoni ta' ċertu bozoz b'arka (ara n-Noti ta' Spjega għal subtitli 8539 41 00 u 8539 49 00) li huma mghammrin jew immuntati b'mod speċjali, lampi u tubi biss u partijiet tagħhom li jistgħu jintgħarfu skond Nota 2 (b) ta' taqsima XVI, jaqgħu f'dan it-titlu.
Apparat mghammar b'lampi bhala dawn (li jikkonsistu, pereżempju, friflettur sempliċi b'appoġġ jew bażi) huwa klassifikat fit-titlu xieraq, bhala apparat għal dawl (titlu 9405), apparat għal tishin (titlu 7321, pereżempju) jew apparat mediku (titlu 9018), eċċ.
- 8539 21 30** **Bozoz ohrajn ta' filament, hlief lampi ultravjola jew infra-homor**
Dawn is-subtitli ma jinkludux:
(a) lampi b' resistenza b'filament tal-karbonju u lampi b' resistenza li tvarja b'filamenti tal-hadid fl-idroġenu (titlu 8533);
(b) settijiet ta' lampi ta' l-elettriku ta' tul speċifiku li fihom numru fiss ta' dawl biex iżejnu, prinċipalment użati għad-dekorazzjoni ta' siġar tal-Milied (titlu 9405).

8539 31 10
sa
8539 39 00

Bozoz ta' disċarġ, hlief lampi ultravjola

Dawn is-subtitli jinkludu:

1. tubi tal-kseno;
2. lampi ta' disċarġ spettrali;
3. lampi ta' disċarġ li jixgħel;
4. tubi alfanumeriċi.

8539 41 00
u
8539 49 00

Lampi ultravjola jew infra-homor; bozoz b'arka

Dawn is-subtitli jinkludu:

1. tubi u bozoz ultravjola. Bħala żieda ma' l-użi msemmijin fin-Noti ta' Spjega SA għal titlu 8539, parti (D), l-ewwel paragrafu, dawn li ġejjin jistgħu jissemmew:
 - (a) stampar aktino-kimiku;
 - (b) vitaminizzazzjoni;
 - (ċ) sterilizzazzjoni;
 - (d) foto-kimika;
 - (e) produzzjoni ta' ożonu.
2. tubi u bozoz infra-homor. Bħala żieda ma' l-użi msemmijin fin-Noti ta' Spjega SA għal titlu 8539, parti (D), tieni paragrafu, dawn li ġejjin jistgħu jissemmew:
 - (a) tishin ta' spazju;
 - (b) apparat għal emissjoni infra-hamra (pereżempju, f'apparat kontra serq);
 - (ċ) riċerka xjentifika (pereżempju, analiżi spettrali).
3. bozoz bl-arka msemmijin fin-Noti ta' Spjega SA għal titlu 8530, parti (E).

Bozoz bl-arka b'elettrodu tal-karbonju huma installati, pereżempju, f'apparat ta' projezzjoni ċinematografika ta' titlu 9007 jew użati f'apparat li jirriproduċi dokumenti.

Subtitlu 8539 41 00 jinkludi lampi bl-arka elettrici mghammrin b'appoġġ speċjali kif ukoll bħala apparat tad-dawl li jiggwida li jikkonsisti f'bozza bl-arka wahda jew aktar immuntati fuq appoġġ li jitmexxa, intiżi għal użu partikolarment fi studji fotografici jew ċinematografici.

Dawn is-subtitli ma jinkludux:

- (a) dajowds luminexxenti (titlu 8541);
- (b) apparat elettro-luminexxenti, ġeneralment fi strixxi, platti jew pannelli, u bbażati fuq sustanzi elettro-luminexxenti (eż. sulfid taż-żingu) mqiegħed bejn żewġ strixxi ta' materjal li jikkonduċi (titlu 8543).

8539 90 10
u
8539 90 90

Partijiet

Dawn is-subtitli jinkludu:

1. bażijiet għal lampi u bozoz elettrici inkandexxenti u għal disċarġ;
2. filamenti tat-tungstenu, spirali, maqtughin għal tul u lesti għal immuntar;
3. elettrodi tal-metall għal lampi jew tubi għal disċarġ;
4. partijiet tal-ħġieġ (hlief il-partijiet li jiżolaw ta' subtitlu 8547 90 00) intiżi għal immuntar ġewwa lampi jew tubi;
5. brazz ta' appoġġ għal filamenti.

8540

Valvi u tubi termjoniċi, katodu kiesah jew fotokatodu (per eżempju, valvi u tubi vakwi jew mimlijin fwar jew gass, valvi u tubi tal-merkurju li jirrettifikaw l-arka, tubi vakwu (*cathode ray tubes*), tubi tat-telekamera)

8540 11 00

Kulur

Dan is-subtitlu jinkludi t-tubi vakwu msemmijin fin-Noti ta' Spjega SA għal titlu 8540, raba' paragrafu, (2), u li huma konformi mal-kundizzjonijiet stipulati hawn taħt:

1. maskra maqsuma:

2. xaqq bejn iż-żewġ linji ta' l-istess kulur fiċ-ċentru ta' l-iskrin mhux inqas minn 0,4 mm.

Ghall-qies djagonali ta' l-iskrin, ara n-Noti ta' Spjega għal subtitlu 8528 72 30.

8540 60 00

Tubi vakwu (*cathode ray tubes*) oħrajn

Dan is-subtitlu jkopri t-tubi vakwu msemmin fin-Noti ta' Spjega SA għal titlu 8540, raba' paragrafu, (2), (d), hlief daww koperti minn subtitli 8540 11 u 8540 12.

8540 71 00

u

8540 79 00

Tubi majkrowejv (*per eżempju, magnetrons, klystrons, tubi b'mewġa mobbli, carcinotrons*), hlief tubi bi grilja għall-kontroll

Dawn is-subtitli jkopru t-tubi msemmin fin-Noti ta' Spjega SA għal titlu 8540, raba' paragrafu, (4).

Dawn is-subtitli ma jinkludux tubi li jghoddu Geiger-Müller (subtitlu 9030 90 85).

8540 81 00

u

8540 89 00

Valvi u tubi oħrajn

Bhala zieda mal-lampi, tubi u valvi għar-rettifikar ta' kurrent elettriku msemmin fin-Noti ta' Spjega SA għal titlu 8540, raba' paragrafu, (1), dawn is-subtitli jinkludu fanotroni, tiratroni, injitroni u tubi li jirrettifikaw vultaġġ għoli għal apparat ta' raġġi-X.

8541

Dajowds, transistersu mezzu simili semikondutturi; mezzu semikondutturi fotosensittivi, inklużi ċelluli fotovoltajki mmuntati f'moduli jew magħmulin f'pannelli jew le; dajowds jarmu d-dawl; kristalli pjezo-elettriċi ingastati:

8541 40 90

Oħrajn

Dan is-subtitlu jinkludi ċelluli fotovoltajki mmuntati f'moduli jew magħmulin f'pannelli li jinkorporaw dajowds tal-bajpas (iżda mhux dajowds li jimblukaw). Id-dajowds tal-bajpas mhumieq elementi li jforu l-enerġija direttament, lil, pereżempju, mutur (ara n-Noti ta' Spjega SA għal titli 8501 u 8541).

8541 90 00

Partijiet

Bhala zieda mal-partijiet imsemmin fin-Noti ta' Spjega SA għal titlu 8541, dan is-subtitlu jinkludi:

1. appoġġi u kaxex għal kristalli pjezo-elettriċi;
2. kaxex ta' metall, *steatite*, eċċ., għal semikondutturi mmuntati

Dan is-subtitlu ma jinkludix:

- (a) konnektors elettriċi għal kurrent li jikkonduċi bejn pinnijiet (jew kuntatti) u elettrodi (titlu 8536);
- (b) partijiet tal-grafit (subtitlu 8545 90 90).

8542

Ċirkuwiti elettronici integrati

Dan it-titlu jinkludi moduli ta' memorja pre-programmati fil-forma ta' ċirkuwiti integrati monolitici għal apparat ta' traduzzjoni elettronici li jaqgħu f'titli 8470 10 00 u 8543 70 10.

Dan it-titlu ma jinkludix diski (ġieli msejhin wejfers) li, għall-iskopijiet ta' l-applikazzjonijiet tagħhom fil-qasam ta' l-elettronika, jikkonsistu f'elementi kimiċi żviluppanti (*doped*), anki jekk illustrati u anki jekk miksiya b'saff epitessjali sakemm dawn ma kinux żviluppanti (*doped*) b'mod selettiv jew diffużi biex johlqu reġjuni diskreti (titlu 3818 00)

8542 31 10
u
8542 31 90

Proċessuri u kontrolluri, kemm jekk ikkombinati ma' memorji, konvertituri, ċirkuwiti loġiċi, amplifikaturi, ċirkuwiti bl-arloġġ jew bil-hin, jew ċirkuwiti oħrajn, u kemm jekk mhumiex

Dawn it-titli jinkludu:

1. Mikroproċessuri, imsejhin ukoll unitajiet ta' mikroproċessar (MPUs), huma ċirkuwiti integrati li jistgħu jkunu definiti bħala apparat li jwettaq il-funzjonijiet primarji ta' l-ghoti ta' l-istruzzjonijiet, l-eżekuzzjoni u l-kontroll tas-sistema. Hija tikkonsisti mill-kategoriji li ġejjin:

- unità aritmetika u loġika (ALU);
- dekodifikatur ta' istruzzjonijiet u kontatur ta' programmi;
- l-unità ta' kontroll;
- unità ta' *input/output* (I/O) għall-komunikazzjoni ma' apparat iehor.

Mikroproċessur jista' jopera biss jekk, minbarra l-memorja interna, tkun qed tintuża memorja esterna jew apparat iehor.

Huma jista' jkollhom memorji ta' mikroprogramm (RAM ta' ROM) wahda jew aktar għad-dhul u l-hażna ta' mikrostruzzjonijiet, b'hekk jiżdid in-numru ta' struzzjonijiet primarji fl-unità ta' kontroll.

Ir-ROM mikroprogrammat li jista' jkollu mikroproċessur huwa dedikat biex iżomm struzzjonijiet bażiċi binarji u ma jitqiesx bħala memorja ta' programm reali li iżomm l-istruzzjonijiet li għandhom ikunu esegwiti.

Dawn il-prodotti jista' jkollhom memorja *cache* ta' struzzjonijiet jew funzjonijiet mikroperiferiċi.

Mikroproċessuri kompletament ipproċessati għal applikazzjoni speċifika, bbażati fuq disinji "*full custom*", "*gate array*" jew "*celloli standard*", huma inklużi.

Il-kapaċità ta' pproċessar ta' mikroproċessuri tfisser it-tul ta' kull kelma (eż., 8, 16 jew 32 bit) li l-akkumulatur ta' l-unità aritmetika u loġika tista' tipproċessa f'ċiklu ta' mikrostruzzjoni wiehed.

2. mikrokontrolluri u mikrokompjuters li huma ċirkuwiti integrati, li jikkonsistu f'għallinqas wahda minn dawn il-partijiet:

- mikroproċessur, imsejjaħ ukoll unità ta' mikroproċessar (MPU);
- memorja għal programm (eż., RAM, ROM, PROM, EPROM, E²ROM, flash E²PROM) magħquda mad-dekodifikatur ta' l-istruzzjonijiet u li fiha programm li jiddefinixxi sekwenza ta' struzzjonijiet;
- memorja għal *data* (eż., RAM jew E²PROM), mhux aċċessibbli minn barra ċ-ċippa għal kuntrarju ta' mikroproċessuri;
- linja (*bus*) esterna (għal *data*, indirizzi jew struzzjonijiet).

Il-mikrokontrolluri huma programmati jew jistgħu jkunu programmati aktar biex jagħmlu funzjonijiet speċifiċi u għal użu partikolari biss (eż., għal riċevituri ta' televixin, apparat għar-rekordjar jew riproduzzjoni tal-vidjow jew fornijiet majkrowejv).

Il-mikrokompjuters huma kapaċi joperaw waħedhom (*stand alone*) u għal użu ġenerali (eż., *mainframes*, minikompjuters u kompjuters personali). Il-mikrokompjuters huma liberament programmabbli skond il-htigijiet ta' min jużahom.

Il-mikroproċessuri, kompletament ipproċessati għal applikazzjoni speċifika, bbażati fuq disinji "*full custom*", "*gate array*" jew "*celloli standard*", huma inklużi.

Il-kapaċità ta' pproċessar ta' mikrokontrolluri jew mikrokompjuters tfisser it-tul ta' kull kelma li l-akkumulatur ta' l-unità aritmetika u loġika tista' tipproċessa f'ċiklu ta' mikrostruzzjoni wiehed.

3. ċirkuwiti ta' kontroll li huma ċirkuwiti integrati użati biex jinfluwenzaw proċess jew il-prestazzjoni ta' magna (eż., ta' magna għall-ipproċessar awtomatiku ta' *data*). Ċirkuwiti ta' kontroll (eż., għal unitajiet ta' hażna ta' diski, memorji, muturi elettrici jew tubi katodiċi) huma ġeneralment kapaċi li jinterpretaw sinjali u, skond l-interpretazzjoni, jiddeterminaw il-hin u s-sekwenza ta' ċerti funzjonijiet (eż., *input*, proċessar, hażna u *output* f'sistema ta' pproċessar awtomatiku ta' *data*).

8542 31 10

Ogġetti speċifikati fin-nota 8 (b) (3) għal dan il-kapitlu

Ara n-Noti ta' Spjega SA għal titlu 8542, (III).

8542 32 10

Ogġetti speċifikati fin-nota 8 (b) (3) għal dan il-kapitlu

Ara n-Noti ta' Spjega SA għal titlu 8542, (III).

8542 32 45

Memorji statiči ta' aċċess bl-addoċċ (*random*) (S-RAMs), inklużi memorji *cache* ta' aċċess bl-addoċċ (*random*) (*cache*-RAMs)

Memorji *cache* ta' aċċess bl-addoċċ (*cache*-RAMs) huma memorji statiči ta' aċċess bl-addoċċ b'hin ta' aċċess itwal minn dak tal-memorja prinċipali. *Cache*-RAMs ġeneralment jintużaw b'ħala memorji *buffer* temporanji biex jakkomodaw id-differenza fil-veloċita bejn unita' ta' proċessar ċentrali u l-memorja prinċipali.

8542 32 61

sa

8542 32 75

Memorji li jithassru bl-elettriku, jkunu pprogrammati, jinqraw biss (E²PROMs), inklużi *flash* E²PROMs

E²PROMs ġeneralment ikunu memorji li jistgħu jithassru minn *bytes* (*byte erasable*).

Flash E²PROMs huma memorji magħrufin ukoll b'ħala "memorji *FLASH*", "*flash* EPROMs" jew "*flash* EEPROMs".

Memorji *flash* jistgħu jkunu bbażati fuq teknoloġija EPROM jew E²PROM u jistgħu jithassru bl-elettriku, jew totalment (*bulk wise*) jew skond is-settur (*paġna* jew *blokka* *shiħa*).

Programmar, qari u thassir ta' dawn il-memorji jistgħu jsiru b'forniment ta' enerġija doppja jew b'forniment ta' enerġija waħda.

Memorji *flash* ibbażati fuq teknoloġija EPROM għandhom struttura ta' xibka magħmula minn ċellula ta' transistor waħda.

Memorji *flash* ibbażati fuq teknoloġija E²PROM għandhom struttura ta' xibka magħmula minn żewġ ċelluli tat-transistor jew aktar jew minn ċellula tat-transistor waħda magħquda flimkien ma' transistor ieħor għal kull settur (*paġna* jew *blokka*). It-tip ta' l-aħħar għandu aktar differenzi bejn memorji bbażati fuq teknoloġija EPROM minħabba li dawn fihom numru ta' elementi E²PROM karatteristiċi (eż., sett ta' kmandi E²PROM).

8542 32 90

Memorji oħrajn

Dan is-subtitlu jinkludi memorji li jistgħu jkunu indirizzati skond il-kontenut (CAMs) u memorji ferroelettriċi.

Memorji li jistgħu jkunu indirizzati skond il-kontenut (CAMs) huma mezz ta' hażna għal kontenut assoċjattiv. Postijiet ta' hażna ta' dawn il-mezz jistgħu jkunu identifikati mill-kontenuti tagħhom jew minn parti mill-kontenuti tagħhom, aktar milli mill-isemijiet jew pożizzjonijiet (*indirizzi*) tagħhom.

Memorji ferroelettriċi huma memorji li ma jistgħux jithassru miksubin permezz tat-tgħaqqid ta' materjali ferroelettriċi u semikondutturi. Il-materjal ferroelettriku jista' jżomm polarizzazzjoni elettrika fin-nuqqas ta' *field* elettrika applikata.

Dawn il-mezz huma kemm programmabbli u jistgħu jithassru bl-elettriku.

8542 39 10

u

8542 39 90

Oħrajn

Dan is-subtitlu jinkludi:

1. ċirkuwiti loġiċi kompletament personalizzati li huma definiti permezz u magħmulin għal persuna waħda li tuża s-sistema. Il-proċess ta' manifattura jinvolvi li tinghata rotta u t-tqeghid ta' ċelluli (*logic gates*), li jużaw maskri ta' diffużjoni kompletament personalizzati. Ċirkuwiti loġiċi kompletament personalizzati huma disinjati biex jagħmlu funzjonijiet speċifiċi għal applikazzjonijiet. Huma magħrufin ukoll b'ħala ċirkuwiti integrati għal applikazzjoni speċifika, hekk imsejhin ASICs;
2. *gate arrays* li huma ċirkuwiti loġiċi integrati, li jikkonsistu f'arranġament fiss u regolari ta' elementi loġiċi mhux dedikati (ċelluli tat-transistor ta', pereżempju, AND-, NAND-, OR- u NOR- *gates*). *Gate arrays* huma programmati bl-interkonnnessjoni ta' dawn l-elementi loġiċi permezz ta' disinn ta' metallizzazzjoni wiehed jew aktar skond il-persuna speċifika li tuża s-sistema;
3. ċelluli standard li huma ċirkuwiti integrati, li jikkonsistu f'arranġament skond il-persuna speċifika li tuża s-sistema ta' subċirkuwiti definiti minn qabel u ta' subċirkuwiti fissi. Dawn is-subċirkuwiti jista' jkollhom kwalunkwe funzjoni integrata (eż., funzjoni loġika jew funzjoni ta' memorja);
4. ċirkuwiti loġiċi programmabbli huma ċirkuwiti integrati, li jikkonsistu f'elementi loġiċi fissi. Il-funzjoni eventwali ta' dawn iċ-ċirkuwiti tkun determinata mill-persuna li tuża s-sistema billi jinqatgħu l-mezz ta' kuntatt magħqudin jew billi jkunu pprogrammati bl-elettriku l-interkonnnessjonijiet bejn l-elementi loġiċi;
5. ċirkuwiti loġiċi standard li huma ċirkuwiti loġiċi integrati li jikkonsistu f'inqas minn 150 *logic gates* (eż., AND, NAND, OR, NOR). Dawn il-mezz jistgħu jintegraw diversi funzjonijiet jew settijiet ta' funzjonijiet identiċi u indipendenti;
6. ċirkuwiti għal *interface* li huma ċirkuwiti integrati li jagħmlu funzjoni li tgħaqqad (eż., permezz ta' konverżjoni ta' kodici, permezz ta' konverżjoni bejn *bit-serial* u *bit-parallel* jew permezz ta' sinkronizzazzjoni) biex jgħaqqdu programmi, ċirkuwiti integrati, periferali jew sistemi b'karatteristiċi differenti;

7. mikroperiferiċi li huma ċirkuwiti integrati li jwettqu funzjonijiet speċifiċi biex jikkomplimentaw il-mikroproċessuri, mikrokontrolluri jew mikrokompjuters u jtejbju l-karatteristiċi ta' komunikazzjoni esterna, kontroll u *interface* tagħhom.

Speċifikazzjonijiet tekniċi ta' mikroperiferiċi jesprimu b'mod ċar ir-relazzjoni ma' u d-dedikazzjoni lejn mikroproċessur, mikrokontrollur jew mikrokompjuter.

Karatteristiċi ta' komunikazzjonijiet, kontroll u *interface* jistgħu jikkonsistu f'kontrolluri ta' linji (*bus*), kontrolluri ta' memorja (kontrolluri DRAM, unitajiet ta' ġestjoni tal-memorja (MMUs), kontrolluri għal aċċess dirett ta' memorja) jew kontrolluri għal *interface* periferiku (kontrolluri grafiċi, kontrolluri għal netwerk ta' żona lokali, kontrolluri universali għal riċevituri/transmitter asinkroni, kontrolluri għal tastieri, kontrolluri għal hażna bil-massa);

8. ċirkuwiti *smartpower* li huma ċirkuwiti analogiċi integrati li jgħaqqdu ċirkuwiti diġitali u analogiċi (*power transistors*) biex jikkontrollaw sinjali loġiċi ta' *output* u sinjali ta' *power output*. Dan l-apparat jista' jipprovdi, eż., protezzjoni interna għal dissipazzjoni ta' enerġija, ġestjoni ta' hsarat jew kapacitajiet dijanjostiċi.

Dan is-subtitlu ma jinkludix memorji programmabbli li jistgħu jinqraw biss (PROMs) (subtitlu 8542 32 90).

8542 39 10

Ogġetti speċifikati fin-nota 8 (b) (3) għal dan il-kapitlu

Ara n-Noti ta' Spjega SA għal titlu 8542, (III).

8543

Magni u apparat elettrici, b'funzjonijiet individwali, mhux speċifikati jew inkluzi band'ohra f'dan il-kapitlu

8543 70 90

Ohrain

Dan is-subtitlu jinkludi:

1. apparat elettrostatiku (pereżempju, għal magni li jgħaqqdu);
2. apparat elettroluminexxenti, ġeneralment fil-forma ta' strixxi, platti jew pannelli;
3. ġeneraturi termo-elettriċi li jikkonsistu f'termopila li fiha numru varjabbli ta' termokoppji u sors ta' shana (eż., gass butan), li tipproduċi kurrent dirett permezz ta' l-effett *Seebeck*;
4. apparat li jelimina elettriku statiku;
5. apparat għal demanjetizzazzjoni;
6. ġeneraturi ta' *shock-wave*;
7. rikorders diġitali ta' data ta' titjir (rikorders ta' titjir) fil-forma ta' apparat elettroniku li jiflah in-nar u li jiflah habta (*crash*) għal rikordjar kontinwu matul it-titjira ta' data speċifika tat-titjira.
8. apparat infra-aħmar mingħajr kordi għall-kontroll remot ta' riċevituri tat-televixin, rikorders tal-vidjow jew tagħmir elettriku iehor;
9. apparat għal effetti ta' hoss elettronici użati bhala periferali għal kitarri elettrici għall-produzzjoni ta' diversi effetti (eż., duplikazzjoni ta' hsejjes, tghawwiġ ta' hsejjes, eku). Dawn il-mezzi ma jkunux magħluqin fil-kitarra iżda jkunu wwajerjati bejn il-kitarra u l-amplifikatur ta' l-enerġija;
10. apparat għal qari elettroniku għal viżwalment diżabilitati. Dawn il-mezzi fihom, f'kaxxa wahda, kamera, li taqra l-kitba oriġinali (eż., gazzetta jew ktieb) u monitor li jirriproduċi l-kitba f'forma mkabbra.

Dan is-subtitlu jkopri wkoll apparat elettroniku zghir mhux immuntat fuq platt-baži (li jinkludi hekk imsejhin "mikrokompjuters"), li jistgħu jintużaw biex jiffurmaw kliem u sentenzi li jkunu tradotti f'lingwa barranija magħzula skond il-moduli tal-memorja użati f'dawn il-mezzi. Huma jkollhom tastiera alfanumerika u *display* rettangolari. Madanakollu, dawn is-subtitli ma jkoprox apparat simili b'funzjonijiet ta' kalkoli (titlu 8470).

Dan is-subtitlu ma jinkludix:

- (a) filters elettrostatici u purifikaturi elettromanjetiċi ta' l-ilma (titlu 8421);
- (b) tagħmir għal irradjazzjoni ultravjola għat-trattament ta' ħalib (titlu 8434);

- (ċ) tagħmir għat-tindif ultrasoniku ta' diversi oġġetti (partijiet tal-metall, partikolarment) u ġeneraturi ultrasoniċi (titlu 8479);
- (d) tagħmir għal iwweldjar ultrasoniku (titlu 8515);
- (e) tagħmir għal irradjazzjoni ultravjola għal għanijiet mediċi, anki jekk mhux meħtieġ tabib biex jintużaw (titlu 9018);
- (f) regolaturi elettrici għar-regolar ta' kwantitajiet varjabbli elettrici jew mhux elettrici, li jaqgħu f'titlu 9032.

8544

Wajer iżolat (inkluż żmaltat jew anodizzat), kejbil (inkluż kejbil koassjali) u kondutturi elettrici iżolati oħrajn, mġhamrin b'konnetters jew le; kejbils ta' fibra ottika, magħmulin minn fibri miksijin individwalment, immuntati b'kondutturi elettrici jew mġhamrin b'konnetters jew le

Dan it-titlu ma jinkludix:

- (a) kondutturi elettrici flessibbli fil-forma ta' ċirkwiti stampati (titlu 8534 00);
- (b) konnetturi ppreżentati separatament u adapters għal kejbils jew kondutturi elettrici oħrajn (titlu 8535 jew 8536);
- (ċ) konnetturi għal kejbils tal-fibra ottika (subtitlu 8536 70 00).

8544 42 10

Ta' tip użat għal telekomunikazzjonijiet

Ara n-Noti ta' Spjega SA għal titlu 8544.

Għall-finijiet ta' din is-subtitlu, l-essenzjoni "tat-tip użat għat-telekomunikazzjoni" tinkludi wkoll kondutturi elettrici mġhamra b'konnetturi użati f'networks tat-telekomunikazzjoni, pereżempju, sabiex tiġi konnessa magna awtomatika għall-ipproċessar tad-dejta (ADP) ma' modem.

Madanakollu, dan is-subtitlu ma jinkludix:

- (a) kondutturi elettrici mġhamra b'konnetturi biex jintużaw għall-konnessjoni ta' apparat differenti (pereżempju, DVD plejer ma' monitor jew magna ADP ma' monitor, printer, tastiera, proġettur, eċċ.);
- (b) kondutturi elettrici maħsuba biex jiddahhlu f'magni, pereżempju, magna ADP jew unità tagħha, għall-konnessjoni ta' partijiet interni differenti tal-magna.
- (ċ) kondutturi elettrici li jservu biss sabiex jipprovdur l-enerġija, pereżempju, kejbils tal-elettriku.

8544 49 20

Ta' tip użat għal telekomunikazzjonijiet, għal voltaġġ li ma jaqbix it- 80 V

In-Noti ta' Spjega għal subtitlu 8544 42 10 japplikaw, *mutatis mutandis*.

8544 70 00

Kejbils ta' fibri ottiċi

Dan is-subtitlu jinkludi wkoll il-kejbils ta' fibri ottiċi, iddisinjati per eżempju, għall-użu fit-telekomunikazzjoni, u magħmulin minn fibri ottiċi miksija individwalment permezz ta' saff dupliċi ta' polimeru ta' l-akrilat imqiegħed f'kejsing protettiv. Il-kisi huwa magħmul minn għant ta' akrilat artab fuq ġewwa u għant ieħor ta' akrilat iebes fuq barra, b'dan ta' l-aħħar miksi b'saff ta' diversi kuluri.

Il-kisi tal-fibri ottiċi individwali jipprovdur protezzjoni u integrità strutturali, per eżempju, billi jipproteġi l-fibri individwali milli jinqasmu.

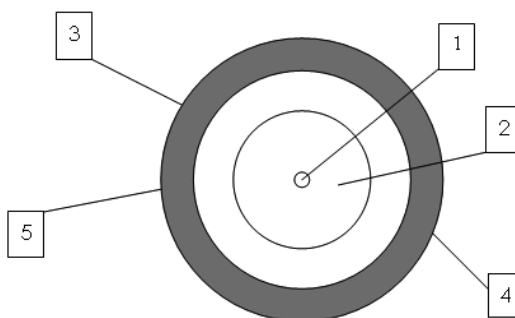

1. Parti ċentrali (core) tal-fibra ottika (parti ċentrali (core) tal-fibra tal-ħġieġ)
2. Kisi minn barra (cladding) tal-fibra ottika (ħġieġ)
3. Ghant ta' ġewwa ta' kiswa ta' akrilat artab
4. Identifikazzjoni ta' l-ikkowdjar tal-kulur (ColourLock)
5. Ghant ta' barra ta' kiswa ta' akrilat iebes

8545 Elettrodi tal-karbonju, brushes tal-karbonju, karbonji tal-bozoz, karbonji tal-batteriji u oġġetti oħrajn ta' grafita jew karbonju iehor, b'metall jew minghajru, ta' tip użat għal għanijiet elettrici

8545 90 90 Ohrajn

Dan is-subtitlu jinkludi:

1. karbonju għal *arresters* ta' sajjetti;
2. kuntatti għal apparat elettriku ta' kontroll jew għal reostati.

Dan is-subtitlu ma jinkludix kompożizzjonijiet ta' pasta għal elettrodi b'bażi ta' materjal karbonizzat (titlu 3824).

8547 Tagħmir li jiżola għal magni, għodod jew tagħmir elettriku, li huwa tagħmir kompletament ta' materjal iżolatur hlief xi komponenti minuri ta' metall (per eżempju, sokits bil-kamin) imdahħlin waqt id-dhul fil-forma sempliċiment għal għanijiet ta' immuntar, hlief iżolaturi ta' titlu 8546; tubi u ġonot ta' kondjuwit ta' l-elettriku għalihom, ta' metall ta' valur baxx miksi b'materjal iżolatur

8547 20 00 Tagħmir iżolatur ta' plastiks

Dan is-subtitlu jinkludi partijiet li jiżolaw miksubin permezz tal-kompressar ta' fibri tal-ħġieġ mġhaddsin freżina jew permezz tat-tqieghid fuq xulxin jew l-ikkompressar ta' karti jew materjali mehjutin li qabel kienu mġhaddsin freżini artifiċjali, sakemm il-prodotti msemmijin huma iebesin u riġidi (ara n-Noti ta' Spjega Ġenerali SA għal kapitlu 39, "kombinazzjonijiet ta' plastiks u materjali oħrajn hlief tessut", (d)).

8547 90 00 Ohrajn

Dan is-subtitlu jinkludi tagħmir li jiżola ta' karti jew kartun, siment ta' l-asbestos u mika kif ukoll it-tubi u l-ġonot tal-kondjuwit tagħhom imsemmin fin-Noti ta' Spjega SA għal titlu 8547, (B).

8548 Skart u fdal ta' cellululari primarji, batteriji primarji u akkumulaturi elettrici; cellululari primarji mahruqin, batteriji primarji mahruqin u akkumulaturi ta' l-elettriku mahruqin; partijiet ta' elettriku ta' magni jew apparat, mhux speċifikati jew inklużi band' oħra f'dan il-kapitlu

8548 90 90 Ohrajn

Dan is-subtitlu jinkludi:

1. kojljiet ta' l-elettriku minghajr qalba manjetika li huma tajbin xorta waħda għal użu f'magni jew apparat li jaqa' f'titli differenti, pereżempju, għal transformers ta' titlu 8504 u għal elettrokalamiti ta' titlu 8505 (applikazzjoni ta' Nota 2 (ċ) għal taqsima XVI);
2. uzi ta' linji għal dewmien, eż., f'magni awtomatiċi għal processar ta' data jew riċevituri tat-televizjoni;

3. filtri elettronici użati għat-trasmissjoni selettiva ta' frekwenzi differenti ta' vibrazzjonijiet elettromanjetiċi, elettromekkaniċi jew elettro-akustiċi.
4. elementi ta' ferrite jew ċeramika oħrajn (pereżempju, dawk li jintużaw f'ċirkolaturi għal apparat ta' trasmissjoni ta' frekwenza ultra għolja jew bħala filtri għal frekwenzi għoljin f'kejbils ta' l-elettriku), li huma partijiet elettrici, daqstant xierqa għal użu f'magni jew apparat li jaqa' fit-titli differenti ta' dan il-kapitlu.

TAQSIMA XVII

VETTURI, BIĊĊIET TA' L-AJRU, BASTIMENTI U TAGHMIR TAT-TRASPORT ASSOĊJAT

Nota addizzjonali 2 In-noti ta' spjega għal nota addizzjonali 3 għal taqsima XVI japplikaw, *mutatis mutandis*

KAPITLU 86

LOKOMOTTIVI, MAGNI U VAGUNI (ROLLING STOCK) U PARTIJET TAGHHOM TA' FERROVIJI JEW TA' TRAMM; TAGHMIR U ARMAR U PARTIJET TAGHHOM GĦAL-LINJI TA' FERROVIJI JEW TA' TRAMM; TAGHMIR TA' SINJALAR TAT-TRAFFIKU MEKKANIKU (INKLUŻ ELETTRO-MEKKANIKU) TA' KULL TIP

- 8602 Lokomottivi oħrajn ta' ferroviji; trakkijiet imqabbdin ma' (tenders) lokomottivi**
- 8602 10 00 Lokomottivi diżil-elettriċi**
Hafna magni diżil li jintużaw għal għid huma magni diżil-elettriċi.
- 8603 Kowċijiet, vannijiet u trakkijiet li jitharrku minnhom infushom (self-propelled) ta' ferroviji jew linji tat-tramm, ħlief dawk ta' titlu 8604**
- 8603 10 00 B'enerġija minn sors estern ta' elettriku**
Ara n-Noti ta' Spjega SA għal titlu 8603, tielet paragrafu, (A).
- 8606 Vannijiet u vaguni tal-merkanzija tal-ferrovija jew tal-linja tat-tramm, ma jitharrkux minnhom infushom (not self-propelled)**
- 8606 91 10 Mahsubin apposta għat-trasport ta' materjali radjuattivi fi grad għoli (Euratom)**
Biex ikunu klassifikati f'dan is-subtitlu l-vannijiet li jgħorru oġġetti tal-ferroviji u linji tat-tramm, vaguni u trakkijiet ta' l-oġġetti għandhom ikollhom, bhala parti integrali, kisi protettiv li jiżgura l-protezzjoni effettiva kontra r-radjazzjoni.
- 8606 91 80 Oħrajn**
Dan is-subtitlu jinkludi vannijiet u vaguni iżolati jew imkessha minbarra dawk ta' subtitlu 8606 10 00.
Vannijiet u vaguni iżolati huma vetturi li jkollhom sors għal tkessiĥ (silġ, silġ niexef, platti ewtettiċi, gass likwifikat, eċċ.) ħlief apparat għat-tkessiĥ.
Vannijiet u vaguni mkesshin huma vetturi iżolati b'apparat għal tkessiĥ (li jahdmu b'kompresjoni, b'assorbiment jew b'xi mezz oħrajn).
- 8607 Partijiet ta' lokomottivi jew magni u vaguni (rolling stock) ta' ferroviji jew linji tat-tramm**
- 8607 11 00 Bogies u bissel-bogies, fusijiet u roti, u partijiet tagħhom**
Dawn is-subtitli jinkludu:
1. bogies u bissel-bogies għal lokomottivi;
 2. bissel-bogies li huma tagħqida ta' bogie u bissel u li jintużaw ukoll għal lokomottivi;
 3. bogies muturi (bogies b'mutur elettriku mibni fihom) għal karozzi tal-linji tal-ferrovija, kowċijiet, vannijiet, trakkijiet u lokomottivi għal linji tal-ferrovija;
 4. bogies għal kowċijiet u vannijiet li jgħorru oġġetti.
- Dawn is-subtitli jinkludu wkoll partijiet ta' bogies u bissel-bogies bhala shock absorbers idrawliċi għal bogies.
Madanakollu, molol huma esklużi minn dawn is-subtitli (titlu 7320).
Dawn is-subtitli jinkludu wkoll fusijiet, mġhammin jew le, u r-roti u partijiet tagħhom imsemmijin fin-Noti ta' Spjega SA għal titlu 8607, tieni paragrafu, (2) u (3).
Tajers tal-gomma u cases ta' tajers m'humix klassifikati bhala partijiet ta' roti f'dawn is-subtitli (titlu 4011 jew 4012, kif xieraq).

8607 21 10
sa
8607 29 00

Brejkijiet ta' l-arja u partijiet tagħhom

Dawn is-subtitli ma jinkludux apparat imsejjah "brejkijiet tal-linji tal-ferrovija" (titlu 8608 00 00).

Ċertu partijiet ta' brejkijiet huma esklużi wkoll minn dawn is-subtitli, eż., tappijiet, cocks u valvi, bħall-valv ta' kontroll tal-brejk ta' l-arja kompressat tas-sewwieq tal-magna (subtitlu 8481 20 90).

8607 91 10
sa
8607 99 80

Oħrajn

Bħala zieda mal-partijiet imsemmijin fin-Noti ta' Spjega SA għal titlu 8607, tieni paragrafu, (4) u (8) sa (11), dawn is-subtitli jinkludu wkoll vireg tas-sewqan u ta' l-igganċjar għal lokomottivi.

KAPITLU 87

VETTURI HĠLIEF MAGNI U VAGUNI (ROLLING STOCK) TA' FERROVIJI JEW LINJI TAT-TRAMM; U PARTIJIET U AĊĊESSORJI TAGĦHOM

Ġenerali

1. Kullimkien fin-Nomenklatura Magħquda, "vetturi godda" tfisser vetturi li qatt ma kienu reġistrati.
2. Kullimkien fin-Nomenklatura Magħquda, "vetturi użati" tfisser vetturi li kienu reġistrati għallinqas darba.

8701

Trakters (hġief trakters ta' titlu 8709):

8701 10 00

Trakters ikkontrollati minn xi hadd bil-mixi (*pedestrian-controlled*)

Dan is-subtitlu jkopri l-oġġetti ta' tagħmir imsemmijin fin-Noti ta' Spjega SA għal titlu 8701, sitt u seba' paragrafi, inklużi trakters ikkontrollati minn xi hadd bil-mixi trekkjati. Trakters ta' dan it-tip jintużaw prinċipalment fl-ortikultura.

Implimenti li jistgħu jinbidlu li huma intiżi għal użu ma' trakters ikkontrollati minn xi hadd bil-mixi (xtabi, mharet, eċċ) huma xorta wahda klassifikati b'mod separat, anki jekk huma mmuntati fuq trakter ikkontrollat minn xi hadd bil-mixi.

Madanakollu, jekk l-implimenti jew l-għodda huma mghammrin b'mod permanenti ma' xāzi ma' magna u, flimkien ma' din ta' l-ahħar, jiffurmaw unita' mekkanika wahda, dik l-unita' tkun klassifikata fit-titlu li jkopri l-unita' li tahdem. Dan japplika għal mharet motorizzati u kultivaturi motorizzati (titlu 8432).

8701 30 00

Trakters għat-tqegħid tal-linji

Dan is-subtitlu jinkludi vetturi tip-trakters bi *tracks* wiesgħa hafna għal livellar u llijar ta' silġ fuq telgħat għall-iski eċċ.

Magni u għodda li jahdmu disinjati għal fittjar fuq din it-tip ta' vettura, bhala tagħmir li jista' jinbidel (xfafar li jimbuttaw, imharet tas-silġ li jduru, eċċ.) jibqgħu klassifikati fit-titli rispettivi tagħhom (titli 8430, 8479, eċċ.) anki jekk preżentati mal-vettura, u kemm jekk immuntati fuqha jew le.

8701 90 11

sa
8701 90 90

Ohrajn

Dawn is-subtitli jinkludu l-hekk imsejha "vetturi *all-terrain*", maħsuba għall-użu bhala trakters bil- karatteristiċi li ġejjin:

- manubriju b'żewġ imqabad li jinkorpora l-kontrolli għas-sewqan tal-vettura; id-direzzjoni tiġi kontrollata billi ż-żewġ roti ta' quddiem iduru lejn naħa jew oħra u s-sistema hija bbażata fuq dik li tintuża fil-karozzi (il-prinċipju Ackerman);
- brejkijiet fuq kull rota;
- klaċċ awtomatiku u ger għar-rivers;
- magna ddisinjata speċifikament għall-użu fuq l-imharbat u b'kapacità li f'gerijiet baxxi twassal biżżejjed qawwa biex jiġi rmunkat tagħmir ieħor;
- il-qawwa titwassal fir-roti permezz ta' xaftijiet u mhux b'katina;
- it-tajers ikollhom dizinn adatt għal art imharbta;
- kapacità ta' rmunkar, per eżempju permezz ta' *tow-bar*, iddizinjat biex il-vettura tkun tista' tiġbed jew timbotta għall-anqas darbtejn it-toqol tagħha;
- kapacità ta' rmonk ta' trejler mingħajr brejkijiet ta' darbtejn tal-piż niexef tagħha jew aktar. Din tista' tiġi ppruvata b'dokumentazzjoni teknika, manwal tal-utent, ċertifikat mill-fabbrikant jew minn awtorità nazzjonali, li jispeċifika eżattament f'kilogrammi il-kapacità ta' rmonk tal-vettura *all-terrain* u l-piż niexef tagħha (il-piż tal-vettura mingħajr likwidi, passigġieri jew tagħbija).

Jekk jissodisfaw il-karatteristiċi kollha ta' hawn fuq u huma skont in-Noti ta' Spjegazzjoni tas-subtitli 8701 90 11 sa 8701 90 50, il-vetturi għandhom jiġu kklassifikati bhala trakters agricoli jew tal-foresterija. Inkella jaqgħu taht is-subtitlu 8701 90 90.

Jekk ma jissodisfawx il-karatteristiċi t'hawn fuq, l-hekk imsejha "vetturi *all-terrain*" għandhom jiġu kklassifikati f'titlu 8703.

Dawn is-subtitli jeskludu wkoll il-"Quads" (titlu 8703 jew subtitlu 9503 00 10 (ara n-Noti ta' Spjegazzjoni għal dan is-subtitlu)).

8701 90 11
sa
8701 90 50

Trakters agrikoli (hlief trakters ikkontrollati minn xi hadd bil-mixi) u trakters għal xogħol fil-foresti, fuq ir-roti

Dawn is-subintestaturi jkopru trakters agrikulturali u tal-foresti li għandhom mill-anqas tliet roti u huma ovvjament maħsuba, meta jitqiesu l-konstruzzjoni u t-tagħmir tagħhom, għall-agrikultura, l-ortikultura u xogħol fil-foresti.

Vetturi ta' dan it-tip normalment ikollhom veloċità massima ta' mhux aktar minn 45 km/h.

Il-magni tagħhom ikunu kapaċi li jwasslu forza massima tal-ġbid billi per eżempju jiġi applikat il-*locking differential*.

It-tajers tagħhom ikollhom diżinn adatt għall-agrikultura, l-ortikultura u xogħol fil-foresti.

Trakters agrikulturali li huma ġeneralment mġhammra b'tagħmir idrawliku li jippermetti l-makkinarju agrikolu (xtiebi għat-tixtib tar-raba', mohriet, eċċ.) li joġhlew u jinżlu, unitajiet tal-forniment tal-enerġija li jippermettu li l-magna tat-trakter tkun tista' tintuża biex thaddem makkinarju jew bcejjeċ ohra u makkinarju għall-irmunkar. Dawn jistgħu jkunu mġhammra wkoll b'tagħmir idrawliku intenzjonat biex jopera tagħmir għat-tagħbija (biex titgħabba s-silla, id-demel eċċ.) meta dawn jistgħu jitqiesu li huma aċċessorji.

Dawn is-subintestaturi jkopru wkoll trakters agrikoli mibnija speċifikament b'xażi għoli użati fl-għelieqi tad-dwieli u fis-serer, trakters għall-gholjiet u li jgħorru l-ghodda.

Anke jekk jiġu armati fuq it-trakter meta jiġu preżentati, il-bcejjeċ agrikoli li jinbidlu jibqgħu klassifikati taht l-intestatura speċifika tagħhoma (titli 8432, 8433, eċċ.).

Distinzjoni partikolari tat-trakters tal-foresti hija l-preżenza ta' winċ imwahhal b'mod permanenti li jippermetti l-ġarr tal-injam.

F'konformità man-nota 2 f'dan il-kapitlu, trakters li jaqgħu taht dawn is-subtitli jistgħu wkoll jinkorporaw ċerti karatteristiċi li jippermettulhom, f'konformità mal-għan ewlieni tagħhom, li jgħorru makkinarju agrikolu jew tal-foresti, għodod, fertilizzanti, żrieragh, eċċ.

Dawn is-subintestaturi ma jinkludux magni għall-hsad tal-haxix fil-ġonna (imsejha *lawnmowers* jew trakters tal-ġnien li jirkeb xi hadd fuqhom), mġhammra b'apparat permanenti għall-hsad u jiġġeneraw enerġija għalihom biss għall-għan li jithaddem it-tagħmir tal-qtugh (ara n-Noti ta' Spjegazzjoni tassubtitli 8433 11 10 sa 8433 19 90).

8701 90 90

Oħrajn

Dan is-subtitlu jinkludi:

1. trakters għal xoghlijiet pubbliċi;
2. trakters b'fus wiehed għal vetturi artikolati li jahdmu b'mutur.

8703

Karozzi bil-mutur u vetturi oħrajn bil-mutur prinċipalment maħsubin għat-trasport ta' persuni (hlief dawk ta' titlu 8702), inklużi *station wagons* u karozzi tat-tlielaq

Dan it-titlu jinkludi "vetturi għal hafna użi", bħal vetturi bil-mutur li jistgħu jittrasportaw kemm persuni kif ukoll oġġetti:

1. Tat-tip "*pick-up*":

Dan it-tip ta' vettura ġeneralment ikollu iżjed minn ringiela waħda ta' sits u hija f'formata minn żewġ partijiet separati fosthom kabina magħluqa għat-trasport tal-persuni u parti miftuha jew mgħottija għat-trasport ta' l-oġġetti.

Madankollu, vetturi bħal dawn għandhom ikunu kklassifikati f'titlu 8704 jekk it-tul massimu intern ta' l-art tal-parti maħsuba għat-trasport ta' oġġetti huwa iktar minn 50 % tat-tul tal-*wheelbase* (id-distanza bejn il-fus ta' quddiem u dak ta' wara) tal-vettura jew għandhom iktar minn żewġ fusijiet.

2. Tat-tip "vann":

Il-vettura tat-tip "vann" b'iktar minn ringiela waħda ta' sits għandha tissodisfa l-indikazzjonijiet mogħtija fin-Noti ta' Spjega SA għal titlu 8703.

Madankollu, il-vettura tat-tip "vann" b'ringiela waħda ta' sits, u mingħajr punti u aċċessorji permanenti ta' ankragg (*anchor points and fittings*) għall-installazzjoni tas-sits u tagħmir ta' sigurta' fil-parti ta' wara tal-vettura, kemm jekk għandhom u m'għandhomx pannelli jew barrieri permanenti bejn il-parti għall-persuni u l-parti għat-tagħbija jew twieqi fil-pannelli tal-ġnub, għandhom ikunu kklassifikati f'titlu 8704.

8703 21 10
sa
8703 24 90

Vetturi oħrajn, b'magna li titqabbad bi xrara b'pistuni b'kombustjoni interna bil-moviment alternat

Għad-definizzjoni ta' kapaċita' ta' ċilindrata, ara n-Noti ta' Spjega SA għal subtitli 8407 31, 8407 32, 8407 33 u 8407 34.

Dawn is-subtitli jinkludu "*station wagons*" u "vetturi għal hafna użi", li hemm riferenza għalihom fin-Noti ta' Spjega SA għal titlu 8703, hames u sitt paragrafi.

Dawn is-subtitli jinkludu wkoll karozzi tat-tlielaq żgħar (imsejhin “skelters” jew “go-cars”) mingħajr bodi, fittjati b'magna ta' kombustjoni interna li titqabbad bi xrara b'pistuni li jirreċiprokaw u li kapaċi jilhqqu veloċitajiet relattivament għoljin.

8703 31 10

sa

8703 33 90

Vetturi oħrajn, b'magna li titqabbad b'kompresjoni b'pistuni b'kombustjoni interna (dijżil jew semi-dijżil)

Dawn is-subtitli jinkludu “station wagons” u “vetturi għal hafna użi”, li hemm riferenza għalihom fin-Noti ta' Spjega SA għal titlu 8703, hames u sitt paragrafi.

8704

Vetturi bil-mutur għat-trasport ta' oġġetti

In-Noti ta' Spjega għal titlu 8703 japplikaw, *mutatis mutandis*.

Għad-definizzjoni ta' kapaċita' ta' ċilindrata, ara n-Noti ta' Spjega SA għal subtitli 8407 31, 8407 32, 8407 33 u 8407 34.

Dawn is-subtitli jinkludu *four-wheel drive*, xāzi artikolat, vetturi għal kull art fejn it-taqsim ta' quddiem ikollha magna dijżil u kabina mghammra b'kontrolli. It-taqsim ta' wara tikkonsisti f'xāzi b'żewġ roti, mingħajr tagħmir, iżda disinjata biex tintrama' b'varjeta' ta' apparat.

Dan it-titlu madanakollu ma jinkludix vetturi bħal dawn meta dawn ikunu mghammrin b'apparat agrikolu jew apparat ieħor għal għanijiet speċjali (titlu 8705).

8704 10 10

u

8704 10 90

Vetturi li jferrgħu l-materjal ta' ġo fihom (*dumpers*) biex jintużaw 'il hinn mit-triq prinċipali (ġo l-imharbat)

1. Dawn is-subtitli jkopru prinċipalment vetturi mghammrin b'bodi ġej għall-ponta fuq quddiem jew fuq wara jew b'bodi li jinfetah mill-qiegħ li kien speċjalment disinjat għat-trasport ta' ramel, grevil, hamrija, ġebel, eċċ., u li huma intizi għal użu f'barrieri, mini, jew f'siti fejn qed jittella' bini, fejn qed isiru xogħlijiet tat-toroq, ajruporti u portijiet. Eżempji li juru tipi varji ta' vetturi li jferrgħu l-materjal ta' ġo fihom huma mghotijin fl-aħħar ta' dawn in-noti.
2. Dawn is-subtitli jkopru wkoll vetturi żgħar simili tat-tip li jintużaw f'siti ta' kostruzzjoni għal ġarr ta' hamrija, ġebel, siment frisk u konkrit, eċċ. Dawn ikollhom xāzi artikolat jew fiss u jkunu *two-wheel drive* jew *four-wheel drive*, fejn id-*dumper hopping* jinsab fuq fus wiehed u s-sit tax-xufer fuq l-oħra. Is-sit tax-xufer is-soltu ma jkunx ġo kabina.

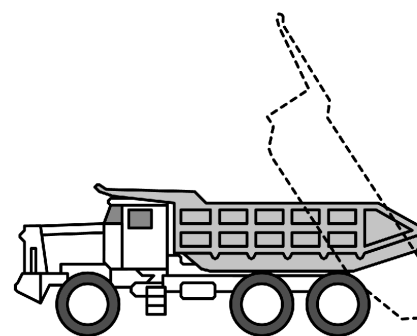
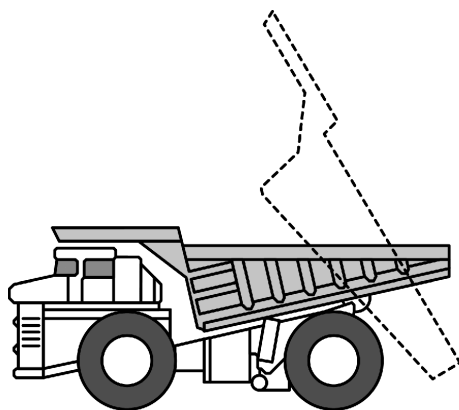

Vetturi li jferrgħu l-materjal ta' ġo fihom tipiċi

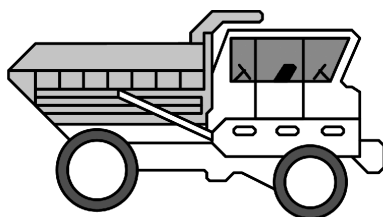

Vettura li tferra' l-materjal ta' ġo fiha b'sit 'two-way' u żewġ settijiet ta' kontrolli

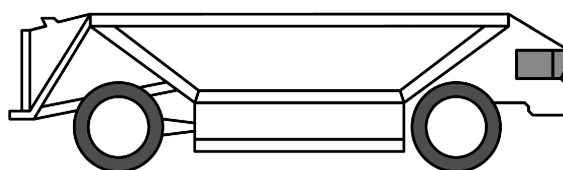

Vettura li tferra' l-materjal ta' ġo fiha b'bodi li għandhu l-qiegħ jinfetah

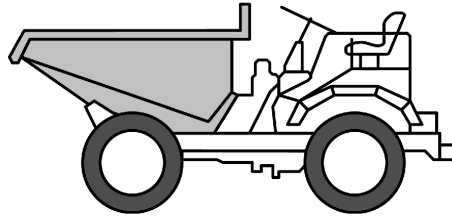

Vettura li tferra' l-materjal ta' go fiha użata f'postijiet ta' kostruzzjoni

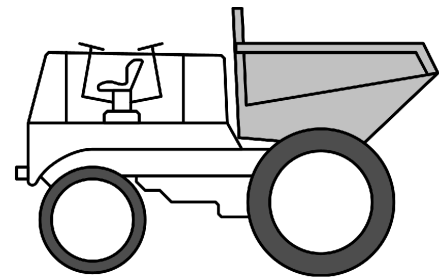

Vettura li tferra' l-materjal ta' go fiha b'bodi li għandhu l-qiegħ jinjetah

- 8704 21 10** **Mahsubin apposta għat-trasport ta' materjali radjoattivi hafna (Euratom)**
In-Noti ta' Spjega għal subtitlu 8606 91 10 japplikaw, *mutatis mutandis*.
- 8704 21 31** **Ohrajn**
sa
8704 21 99 Dawn is-subtitli jinkludu "vetturi għal hafna użi", li hemm riferenza għalihom fin-Noti ta' Spjega SA għal titlu 8704, tieni paragrafu.
- 8704 22 10** **Mahsubin apposta għat-trasport ta' materjali radjoattivi hafna (Euratom)**
In-Noti ta' Spjega għal subtitlu 8606 91 10 japplikaw, *mutatis mutandis*.
- 8704 23 10** **Mahsubin apposta għat-trasport ta' materjali radjoattivi hafna (Euratom)**
In-Noti ta' Spjega għal subtitlu 8606 91 10 japplikaw, *mutatis mutandis*.
- 8704 31 10** **Mahsubin apposta għat-trasport ta' materjali radjoattivi hafna (Euratom)**
In-Noti ta' Spjega għal subtitlu 8606 91 10 japplikaw, *mutatis mutandis*.
- 8704 31 31** **Ohrajn**
sa
8704 31 99 Dawn is-subtitli jinkludu "vetturi għal hafna użi", li hemm riferenza għalihom fin-Noti ta' Spjega SA għal titlu 8704, tieni paragrafu.
- 8704 32 10** **Mahsubin apposta għat-trasport ta' materjali radjoattivi hafna (Euratom)**
In-Noti ta' Spjega għal subtitlu 8606 91 10 japplikaw, *mutatis mutandis*.
- 8707** **Bodis (inklużi kabini), għall-vetturi bil-mutur ta' titli 8701 sa 8705**
- 8707 10 10** **Għal għanijiet ta' immuntar industrijali**
Għall-għanijiet ta' dan is-subtitlu, l-espressjoni "għal immuntar industrijali" japplika biss għal bodis użati fil-post ta' immuntar jew manifattura ta' vetturi li jahdmu b'mutur (jew bodis li jintużaw minn subkuntratturi f'dismuntar) għall-produzzjoni ta' vetturi godda.
Dan is-subtitlu jista' jkun applikat biss għal bodis attwalment użati fil-produzzjoni ta' vetturi godda koperti mis-subtitlu nnifsu. Konsegwentement, dan ma japplikax għal bodis simili għal użu bħala partijiet żejda.
- 8707 90 10** **Għal immuntar industrijali ta': Trakters ikkontrollati minn xi hadd bil-mixi (pedestrian-controlled) ta' subtitlu 8701 10; Vetturi ta' titlu 8704 b'magna li titqabbad b'kompresjoni b'pistuni b'kombustjoni interna (dijżil jew semi-dijżil) ta' ċilindrata mhux akbar minn 2 500 ċm³ jew b'magna li titqabbad bi xrara b'pistuni b'kombustjoni interna ta' ċilindrata mhux akbar minn 2 800 ċm³; Vetturi bil-mutur b'għanijiet speċjali ta' titlu 8705**
Ara n-Noti ta' Spjega għal subtitlu 8707 10 10.
Għad-definizzjoni ta' "kapaċita' ta' ċilindrata" ara n-Noti ta' Spjega għal subtitli 8407 31, 8407 32, 8407 33 u 8407 34.
- 8708** **Partijiet u aċċessorji tal-vetturi bil-mutur ta' titli 8701 sa 8705**
In-Noti ta' Spjega għal subtitlu 8707 10 10 japplikaw, *mutatis mutandis*, għal partijiet u aċċessorji intizi għal immuntar industrijali.

8708 70 91

Ċentri ta' roti f'forma ta' stilla, iffurmati biċċa wahda, ta' hađid jew azzar

Iċ-ċentri tar-roti ta' dan is-subtitlu ġeneralment jintużaw fuq karozzi tal-linja jew fuq vetturi għat-trasport ta' oġġetti. Huma jkunu forma ta' stilla, s-soltu b'haimes jew sitt ferġhat, u huma disinjati għal użu b'rimmijiet li jistgħu jinqalgħu.

8708 70 99

Ohrajn

Bħala zieda mal-partijiet u aċċessorji msemmijin fin-Noti ta' Spjega SA għal titlu 8708, tieni paragrafu, (K), dan is-subtitlu jinkludi pizijiet għall-bilanċ ta' roti.

8708 80 55

Vireg kontra l-irrolljar; torsion bars ohrajn

Vireg kontra l-irrolljar huma molol għal vetturi għat-trasmissjoni ta' forzi ta' sospensjoni minn naħa wahda għall-ohra tal-vettura.

Huma s-soltu jkunu jikkonsistu f'vireg ta' l-istil b'taqsimha ċirkulari, ġeneralment mgħawwġin biex jiffurmaw forma ta' U bejn wieħed u ieħor.

Huma tipikament ikollhom id-dehra li ġeja:

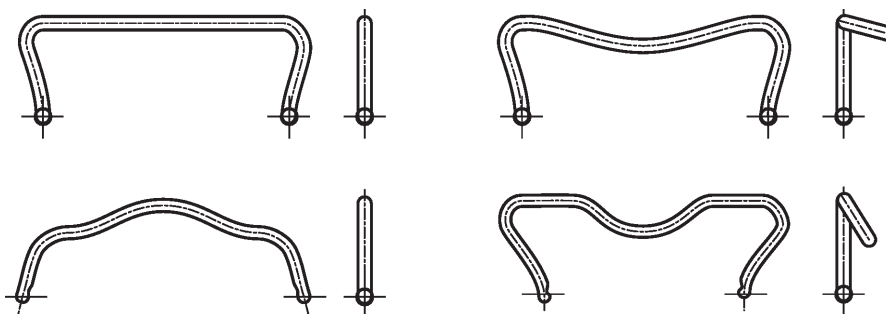

Torsion bars huma bars ta' l-istil li ġeneralment ikunu tondi iżda li ġieli jistgħu jkunu kwadri jew munzelli ta' numru ta' bars rettangolari.

Torsion bars huma linjari, jiġifieri, t-torque applikata ftarf wieħed tal-bar tkun proporzjonali għall-anglu ta' torsjoni li din tipproduċi.

Dawn is-soltu jkollhom id-dehra li ġeja:

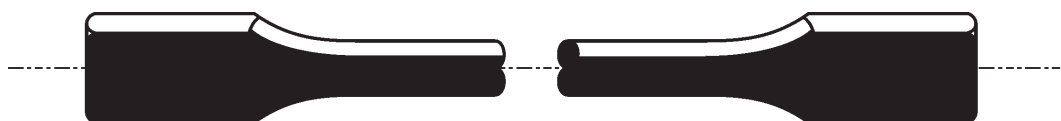

8708 99 10

sa

8708 99 97

Ohrajn

Dawn is-subtitli ma jinkludux:

- xáziis ta' vetturi li jaħdmu b'mutur ta' titli 8702 sa 8704, mhux mgħammrin b'magna, iżda mgħammrin b'kabina (titlu 8702, 8703 jew 8704);
- riffidiet tar-ras għal sits ta' karozzi (titlu 9401 jew 9404).

8709

Trakkijiet tax-xogħol, li jimxu minnhom infushom (self-propelled), mhux armati b'taġħmir ta' rfiġh jew manigġar, tat-tip użat f'fabbriki, mhażen, madwar baċiri jew ajruporti għal trasport fil-qosor ta' oġġetti; traktors tat-tip użat fuq pjattaformi ta' stazzjonijiet tal-ferrovija; partijiet minn dawn il-vetturi t'hawn fuq

8709 11 10

Mahsubin apposta għat-trasport ta' materjali radjuattivi ħafna (Euratom)

In-Noti ta' Spjega għal subtitli 8606 91 10 japplikaw, *mutatis mutandis*.

8709 19 10

Mahsubin apposta għat-trasport ta' materjali radjuattivi hafna (Euratom)

In-Noti ta' Spjega għal subtitli 8606 91 10 japplikaw, *mutatis mutandis*.

8712 00

Bajsikils u roti ohrajn (inklużi tricikletti għat-tqassim), mhux immotorizzati

Dan it-titlu jinkludi bajsikils mhux lesti li għandhom il-karatteristiċi essenzjali ta' bajsikils sħaħ (Regola Ġenerali 2(a) għall-interpretazzjoni tan-Nomenklatura Magħquda).

Rota mhux shiħa, kemm jekk immontata jew le, għandha tkun ikklassifikata taħt f'titlu 8712 00 jekk tikkonsisti mill-qafas, il-furketta u mill-inqas tnejn minn dawn il-komponenti:

- par roti;
- mekkaniżmu tal-pedali (ara n-Noti ta' Spjega għal subtitlu 8714 96 30);
- unità ta' steering (inkluż il-manubriji u l-hadida ta' taħt il-manubriju);
- sistema ta' brejk

8713

Vetturi għall-ġarr ta' persuni b'diżabbilita', immotorizzati jew le jew immexxijin b'mod iehor mekkaniku

8713 90 00

Ohrajn

Vetturi motorizzati ddisinjati għal persuni b'diżabbilita' jintgħarfu minn vetturi ta' titlu 8703 prinċipalment minhabba li huma għandhom:

- velocità massima ta' 10 km fis-siegħa, jiġifieri pass tal-mixi mgħaġġel;
- wiśa' massima ta' 80 ċm;
- 2 settijiet ta' roti li jmissu l-art;
- fatturi speċjali biex itaffu d-diżabbilita' (pereżempju, support għas-sieq biex jistabilizzaw is-saqajn).

Vetturi bħal dawn jistgħu jkollhom:

- sett addizzjonali ta' roti (anti-tips);
- steering u kontrolli ohrajn (pereżempju, *joystick*) li huma faċli biex timmanipulahom; kontrolli bħal dawn is-soltu jkunu mwahħlin ma' wahda mis-supporti ta' l-idejn; huma qatt ma jkunu fil-forma ta' kolonna ta' l-istering aġġustabbli, separata

Dan is-subtitlu jinkludi vetturi misjuqin b'mod elettriku simili għal siġġijiet bir-roti (*wheelchairs*) li huma biss għat-trasport ta' persuni b'diżabbilita'. Dawn jistgħu jkollhom id-dehra li ġejja:



Madanakollu, skuters misjuqin b'mutur (skuters għal mobilita') mghammrin b'kolonna ta' l-istering aġġustabbli huma esklużi minn dan is-subtitlu. Huma jistgħu jkollhom id-dehra li ġeġja u huma klassifikati f'titlu 8703.



8714

Partijiet u aċċessorji ta' vetturi ta' titli 8711 sa 8713

8714 91 10

sa
8714 99 90

Ohrain

Dan is-subtitlu jinkludi partijiet u aċċessorji intiżi għall-manifattura, immuntar jew tiswija ta':

1. *side-cars* għal muturi u bajsikils;
2. roti (*cycles*) mghammrin b'mutur awżiljarju, jiġifieri, roti li jistgħu jitmexxew permezz ta' pedali li jkun fittjati b'mutur awżiljarju (li jkollu kapacita' ta' cilindrata ta' mhux aktar minn 50 cm³);
3. roti ohrain (inklużi trajsikils għal kunsinni) mhux mghammrin b'mutur.

8714 94 20

Brejkijiet

Dan is-subtitlu jinkludu btieten *coaster-braking* u brejkijiet ta' btieten.

Btieten għall-ibbrejkjar huma tat-tip pedala fuq wara.

Madanakollu, fi brejkijiet ta' btieten dramm l-azzjoni ta' brejkjar issir manwalment vija kejbil jew virga.

Huma tipikament ikollhom l-apparenza li ġeġja:

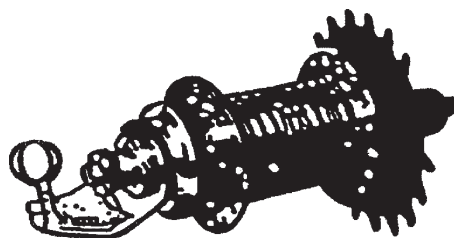

Btieten għall-ibbrejkjar tat-tip pedala fuq wara

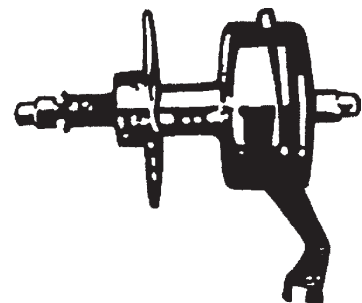

Brejk ta' btieten dramm

8714 94 90

Partijiet

Dan is-subtitlu jinkludu lievi għal brejkijiet.

Madanakollu, dan is-subtitlu ma jinkludix blokko għal brejkijiet tal-gomma (subtitlu 4016 99 97) jew gwidi għal brejkijiet (generlament subtitlu 8307 10 00 jew 8307 90 00).

8714 96 30

Mekkaniżmu tal-pedali

Mekkaniżmu tal-pedali normalment jikkonsisti fi:

- fus ċentrali (ara l-istampa 1);
- sett wiehed jew aktar ta' gerijiet (maghrufa wkoll bhala sprockets, chain-rings jew chain-wheels (roti bis-snin li jdur b'katina mqiegħda mal-ġnieb tagħhom)) normalment imwāhhla mal-krank/is-sieq tal-pedala tal-lemin (ara l-istampa 2); u
- krank/sieq tal-pedala tax-xellug (ara l-istampa 3).

Bl-applikazzjoni tar- Regola Ġenerali 2(a) għall-interpretazzjoni tan-Nomenklatura Magħquda, oġġett jibqa' kklassifikat bhala oġġett mhux komplut, kemm jekk ikun immuntant kif ukoll jekk le, taht din is-subtitlu, pereżempju, meta jikkonsisti f':

- sett wiehed jew aktar ta' gerijiet normalment mwāhhla mal-krank/sieq tal-pedala tal-lemin;
- sett wiehed jew aktar ta' gerijiet normalment mwāhhla mal-krank/sieq tal-pedal tal-lemin u mal- krank/sieq tal-pedal tax-xellug; jew
- sett wiehed jew aktar ta' gerijiet normalment imwāhhla mal-krank/sieq tal-pedala tal-lemin u l-fus ċentrali.

Stampa 1



Stampa 2

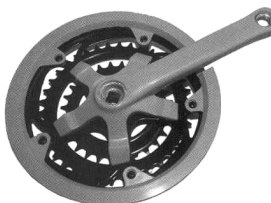

Stampa 3



8714 99 50

Gerijiet *derailleur*

Gerijiet *derailleur* ta' din is-subtitlu huma mekkanizmi li jippermettu lil katina ta' rota sabiex tiġi mċaqalqa fuq l-isprokita ta' quddiem jew fuq l-isprokita ta' wara. Sett komplut tal-gerijiet *derailleur* normalment jikkonsisti f'mill-inqas *derailleur* wiehed (ta' quddiem jew ta' wara, ara l-istampi) u lieva għall-bdil ikkollegata mad-*derailleur* b'kejbil. Meta rikkieb jopera l-lieva filwaqt li jaqdef, il-bidla fit- tensjoni tal-kejbil iċċaqalq id-*derailleur* minn naħa għall-oħra, u tqiegħed il-katina fi sprokita differenti.

Dan is-subtitlu tkopri wkoll derailleurs ta' quddiem jew ta' wara ipprezentati separatament kif ukoll settijiet magħmulin minn dawn id-*derailleurs* b'kejbils jew lievi għat-tibdil mhux immuntati. Madankollu, ipprezentati separatament, il-lievi tat-tibdil u l-kejbils għandhom jiġu kklassifikati fis-subtitlu 8714 99 90 bħala partijiet.



Deraillieur ta' quddiem



Deraillieur ta' wara

- 8716** **Trejlers u semi-trejlers; vetturi ohrajn, mhux immexxijin b'mod mekkaniku; partijiet tagħhom**
- 8716 10 92** **Trejlers u semi-trejlers ta' tip karavana, għal akkomodazzjoni jew ikkampjar**
u
8716 10 98 "Piż" għandu jitqies li jfisser il-piż tal-vettura bit-twahhil u l-iffittjar permanenti kollu.
- 8716 39 10** **Mahsubin apposta għat-trasport ta' materjali radjuattivi hafna (Euratom)**
 In-Noti ta' Spjega għal subtitlu 8606 91 10 japplikaw, *mutatis mutandis*.

KAPITLU 88

INĠENJI TA' L-AJRU, INĠENJI TA' L-ISPAZJU, U PARTIJET TAGĦHOM**Nota għal subtitlu 1**

Partijiet ta' taġmir imqegħdin b'mod permanenti ma jinkludux, pereżempju, taġmir ta' emerġenza (eż., xaluppi ta' salvataġġ, paraxuts jew paraxuts għal harba) u taġmir li jista' jinbidel għal sistemi ta' armi.

Fejn magna mhiex kompluta jew mhiex mitmuma tkun klassifikata bhala oġġett komplut taht ir-Regola Interpretattiva Ġenerali 2 (a) tan-Nomenklatura Magħquda, il-piż normali li bih topera għandu jintuża biex ikun deċiż is-subtitlu xieraq.

8802

Inġenji ta' l-ajru oħrajn (per eżempju, elikopters, ajruplani); inġenji ta' l-ispazju (inklużi satelliti) u vetturi suborbitali u biex jillanċjaw inġenji ta' l-ispazju.

8802 11 00

Helikopters

sa

8802 12 00

Dawn is-subtitli jkopru biss magni fejn it-tluġ u l-propulsjoni jinkisbu permezz ta' rotor wiehed jew aktar immexxijin permezz ta' magna.

KAPITLU 89

BASTIMENTI, DGĦAJJES U STRUTTURI OĦRA LI JZOMMU F'WIĊĊ L-ILMA**Nota Addizzjonali 1**

L-espressjoni “vetturi, iddisinjati bhala għall-baħar” tfisser vetturi li, minhabba l-kostruzzjoni u t-tagħmir tagħhom, huma kapaċi jaħdmu fil-baħar anki ftemp hażin (irjiehat ta’ madwar qawwa 7 fuq l-iskala *Beaufort*). Vetturi bħal dawn generalment ikunu mghammrin bi gverti li jifilhu l-ilma u superstrutturi għal kull tip ta’ temp.

L-espressjoni “buq ta’ tul totali” tfisser it-tul tal-buq imkejla mill-punt l-aktar ta’ quddiem tal-pruva u l-punt l-aktar lejn l-aħħar tal-poppa, iżda ma tinkludix partijiet sporguti ‘il barra kemm jekk parti waħda mal-buq jew le (eż., tmien, pupressi, pjattaformi għal sajd jew tavli minn fejn jaqbużu biex jgħoddsu).

L-espressjoni “vetturi għall-baħar” tfisser vapuri jew *hovercraft* li jzommu mal-kundizzjonijiet t’hawn fuq, kemm jekk dawn jintużaw prinċipalment f’ilmijiet tal-kosta, f’estwarji jew f’għadajjar, eċċ.

Għandu jitqies ukoll li:

1. vetturi inqas minn 12 m f’tul li huma ddisinjati bhala għall-baħar jaqgħu taht it-terminu “dghajjes tas-sajd” biss meta huma ddisinjati u mghammrin speċifikament għal sajd professjonali, għalkemm dawn jistgħu kultant jintużaw għall-raġunijiet ta’ passatemp.
2. it-termini “xaluppi ta’ salvataġġ” tkopri vetturi mqiegħdin fuq bastimenti għall-ibhra biex jiehdu l-ekwipaġġ u l-passiġġieri jekk il-bastimenti jkunu f’periklu; din tkopri wkoll xaluppi ta’ salvataġġ imqiegħdin f’postijiet xierqa matul il-kosta li huma mahsubin biex imorru għinu bastimenti li jinsabu f’diffikultajiet.

8901**Bastimenti tal-kruċiera, dghajjes għal eskursjonijiet, laneċ, bastimenti tat-tagħbija, braken u bastimenti simili għat-trasport ta’ persuni jew oġġetti**

Nofs buqijiet u terz ta’ buqijiet ma jaqgħux f’dan it-titlu iżda huma klassifikati b’referenza għall-materjal li jkunu magħmulin minnu (eż. titlu 7308).

8901 90 10**Li jaqsmu l-ibhra**

Vetturi ddisinjati għall-garr ta’ bargis jew puntuni jaqgħu wkoll f’dan is-subtitlu. It-tip tradizzjonali ta’ kontenituri jinbidlu, f’dawn il-vapuri b’bargis jew puntuni li jiġu mill-ilma għall-garr dirett fuq il-bastiment omm, li huwa nnifsu jkun maqsum f’kompartmenti fejn jistgħu jkunu miżmumin tlieta jew erba’ puntuni jew bargis. Bastimenti bħal dawn ikunu mghammrin bi krejnijiet *gantry* li jiċċaqalqu, pjattaformi għal rfiġ sommersibli jew mezzji oħra ta’ garr, maniggar u hatt ta’ bargis.

Il-bastiment omm biss jista’ jitqies bhala klassifikabbli f’dan is-subtitlu, il-bargis jintużaw suċċessivament bhala dghajjes għal navigazzjoni fl-intern ta’ pajjiż, bhala “kontenituri” għall-vjaġġi ta’ fuq il-baħar u għal darb’oħra bhala dghajjes għal navigazzjoni fl-intern ta’ pajjiżi, u għandhom ikunu klassifikati f’subtitlu 8901 90 90.

8904 00**Laneċ tar-rmonk jew mezzji li jimbuttaw**

Għall-klassifikazzjoni ta’ nofs-buqijiet u terz ta’ buqijiet, ara n-Noti ta’ Spjega għal titlu 8901.

8904 00 91**Mezzji li jimbuttaw****u
8904 00 99**

Mezzji ddisinjati biex jintużaw kemm bhala mezzji li jimbuttaw kif ukoll bhala laneċ tar-rmonk, kif deskritti fin-Noti ta’ Spjega SA għal titlu 8904, tieni paragrafu, huma klassifikabbli f’dawn is-subtitli fil-każi kollha.

8905**Bastimenti ħfief, *fire-floats*, dregers, krejnijiet li jzommu f’wiċċ l-ilma u bastimenti oħrajn li l-kundizzjoni ta’ tbaħħir tagħhom hija sussidjarja għall-funzjoni prinċipali tagħhom; baċiri li jzommu f’wiċċ l-ilma; pjattaformi għat-thaffir jew għall-produzzjoni li jzommu f’wiċċ l-ilma jew li jinżlu taht l-ilma**

Għall-klassifikazzjoni ta’ nofs-buqijiet u terz ta’ buqijiet, ara n-Noti ta’ Spjega għal titlu 8901.

8906**Bastimenti oħrajn, inklużi bastimenti tal-gwerra u dghajjes tas-salvataġġ ħfief dghajjes tal-qdif**

Għall-klassifikazzjoni ta’ nofs-buqijiet u terz ta’ buqijiet, ara n-Noti ta’ Spjega għal titlu 8901.

TAQSIMA XVIII

STRUMENTI U APPARAT OTTIKU, FOTOGRAFIKU, ĊINEMATOGRAFIKU, GĦAL KEJL, GĦAL IĊĊEKKJAR, GĦAL PREĊIŻJONI, MEDIKU JEW KIRURĠIKU; ARLOĠĠI U ARLOĠĠI TA' L-IDEJN, STRUMENTI MUŻIKALI; PARTIJET U AĊĊESSORJI TAGĦHOM

KAPITLU 90

STRUMENTI U APPARAT OTTIKU, FOTOGRAFIKU, ĊINEMATOGRAFIKU, GĦAL KEJL, GĦAL IĊĊEKKJAR, TA' PREĊIŻJONI, MEDIKU JEW KIRURĠIKU; PARTIJET U AĊĊESSORJI TAGĦHOM

9001

Fibri ottiċi u mazzi ta' fibri ottiċi; kejbils ta' fibri ottiċi hlief dawk ta' titlu 8544, folji u pjanċi ta' materjal li jippolarizza; lentijiet (inklużi lentijiet tal-kuntatt), priżmi, mirja u elementi ottiċi oħrajn, ta' kull materjal, mhux immuntati, hlief dawk l-elementi tal-ħgiegħ mhux maħdumin ottikament

Dan it-titlu jinkludi oġġetti li jintużaw ma' daww viżibbli u oġġetti li jintużaw mal-parti invizibbli ta' l-ispettru (infra-aħmar u ultravjola).

It-titlu ma jinkludix, madanakollu, elementi "ottiċi" elettronici, pereżempju, lentijiet elettrostatici, lentijiet elettromanjetici u hekk imsejnin *field lenses* (generalment kapitolu 85).

9001 10 10

Fibri ottiċi, mazzi u kejbils ta' fibri ottiċi

sa
9001 10 90

Dawn is-subtitli ma jinkludux konnetters u adapters għall-ikkonnettjar ta' fibri ottiċi, mazzi ta' fibri ottiċi u kejbils ta' fibri ottiċi.

Ara wkoll in-Noti ta' Spjega għal subtitlu 8536 70 00.

9001 20 00

Folji u pjanċi ta' materjal polarizzanti

Dan is-subtitlu jinkludi folji ta' materjal polarizzanti f'rombli, pereżempju għall-użu fil-manufattura ta' moduli ta' LCD.

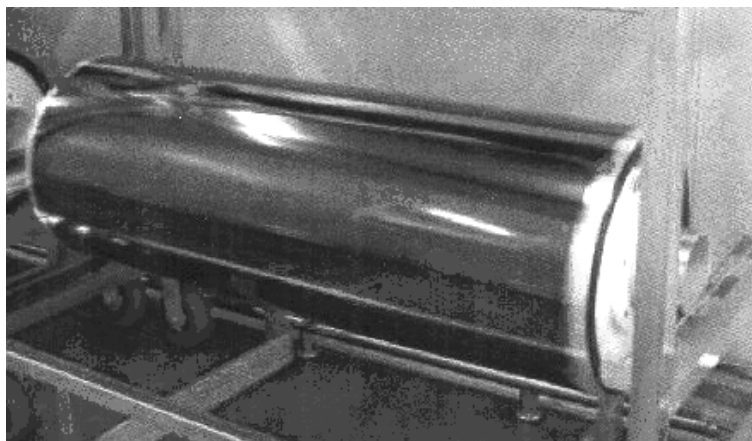

- 9001 90 00** **Oħrajn**
Dan is-subtitlu jinkludi:
1. Rubini u elementi ottiċi oħra għal lejżers;
2. Lentijiet Fresnel ta' plastiks, intiżi għal użu, eż., wara li jitwahħlu b'sustenn, bhala skrinijiet ta' manjifikazzjoni għal riċevituri tat-televisin.
- 9004** **Nuċċalijiet, gogils u bħalhom, korrettivi, protettivi jew oħrajn**
Spag, ktajjen u oġġetti simili (pereżempju, 'spag tan-nuċċalijiet' jew 'ktajjen tan-nuċċalijiet') għal prodotti f'din it-titlu, anki b'ingassa fit-tarf, għandhom jiġu kkunsidrati la bhala partijiet u lanqas bhala aċċessorji, għaliex la huma komponenti integrali u lanqas ma jżidu jew itejbu l-funzjonalità ta' dawn il-prodotti. Għalhekk, dawn għandhom jiġu kklassifikati skont il-materjal kostitutiv (pereżempju, it-titlu 5609, 6307, 7117, 7315 jew 7616).
- 9005** **Binokkji, monokuli, teleskopji ottiċi oħrajn, u immuntar għalihom; strumenti astronomici oħrajn u immuntar għalihom, iżda ma jinkludux strumenti għal radjo-astronomija**
Dan it-titlu jinkludi apparat li juża intensifikaturi ta' l-istampa għal vizjoni ta' bil-lejl.
- 9006** **Kameras fotografici (hlief ċinematografici); apparat tad-dawl flaxx u bozoz tal-flaxx fotografici hlief bozoz ta' discarg ta' titlu 8539**
- 9006 10 00** **Kameras ta' tip użat għat-thejjija ta' pjanci jew ċilindri ta' l-istampar**
Ara n-Noti ta' Spjega SA għal titlu 9006, parti (I), tielet paragrafu, (17).
- 9010** **Apparat u tagħmir għal laboratorji fotografici (inklużi ċinematografici), mhux speċifikati jew inklużi band' oħra f'dan il-kapitlu; negatoscopes; skrins għall-projezzjoni**
- 9010 50 00** **Apparat u tagħmir ieħor għal laboratorji fotografici (inklużi ċinematografici); negatoscopes**
Dan is-subtitlu jinkludi apparat għall-espożizzjoni ta' bords ta' ċirkuwiti stampati li jikkopja n-negattivi tad-disinjati taċ-ċirkuwiti ta' ċirkuwiti stampati permezz ta' l-espożizzjoni fuq bords ta' materjal li jiżola li minnu jsiru l-bords ta' ċirkuwiti stampati. L-apparat bażikament jikkonsisti f'kamra għall-espożizzjoni mghammra b'lampi ultravjola, li fiha n-negattiva fotografika u l-bord tal-materjal li jiżola jitqiegħdu u li fiha l-bord tkun espota għal kuntatt man-negattiva f'vakwu.
- 9013** **Mezzi ta' kristalli likwidi li ma fihomx oġġetti msemmijin b'mod iktar speċifiku f'titli oħrajn; lejżers, hlief dajowds tal-lejżer; apparat u strumenti ottiċi oħrajn, mhux imsemmijin jew inklużi band' oħra f'dan il-kapitlu.**
- 9013 80 90** **Oħrajn**
Dan is-subtitlu jinkludi skrins għal manjifikazzjoni għal settijiet tat-televisin li jikkonsistu f'element ottiku (lenti Fresnel) ta' plastiks, frejm u sistema ta' vireg tal-metall speċjalment iddisinjati biex jitwahħal l-iskrin mal-faċċata tas-sett tat-televisin.
- 9017** **Strumenti għat-tpiġġija, għall-immarkar ta' linji jew li jagħmlu kalkulazzjonijiet matematici (pereżempju magni għall-abbozzar, pantografi, kwadranti, settijiet ta' l-iddisinjar, rigi li jslajdjaw (slide rules), kalkolaturi tad-diska); strumenti għat-tkejjil ta' tul, għal użu fl-idejn (pereżempju vireg u rutelli għat-tkejjil, mikrometri, kalipers), mhux imsemmijin jew inklużi band' oħra f'dan il-kapitlu**
- 9017 10 90** **Oħrajn**
Dan is-subtitlu jinkludi mwejjed għal draftjar mghammrin b'pantografi jew simili.
- 9017 20 05**
sa
9017 20 90 **Strumenti oħrajn għat-tpiġġija, għall-immarkar ta' linji jew li jagħmlu kalkulazzjonijiet matematici**
Dawn is-subtitli jinkludu:
1. koordinatografi mhux disinjati għal fotogrammetrija;
2. stensils bl-ittri li jintgħarfu b'mod ċar li huma speċjalizzati bhala strumenti għal tpiġġija jew immarkar 'il barra.

- 9018** **Strumenti u apparat użati fi xjenzi mediċi, kirurġiċi, dentali jew veterinarji, inkluż apparat xintigrafiku, apparat elettromediku iehor u strumenti għal eżamijiet tal-vista**
- 9018 50 10** **Mhux ottiċi**
Minbarra t-tagħmir dijanjostiku ultrasoniku għal użu ġenerali, dan is-subtitlu jinkludi apparat speċjali għall-eżaminazzjoni ultrasonika ta' l-ghajnejn (bħal dawk għad-determinar tal-hxuna tal-korneja u lenti ta' l-ghajn jew tat-tul tal-boċċa ta' l-ghajn).
- 9018 90 84** **Ohrajn**
Dan is-subtitlu jinkludi:
 1. defibrillaturi elettrici biex jingħaddu skossi ta' kurrent biex terġa' tingieb il-funzjoni naturali tal-qalb. Permezz ta' dawn l-istrumenti li huma mghammrin b'generator ta' pulsi u żewġ elettrodi għal defibrillazzjoni, s-sinjali ta' l-elettrokardjogramma (ECG) tal-pazjent li jkun geġ mill-elettrodi jintwera fuq skrin jew ikun stampat permezz ta' printer mibni fuq ġewwa;
 2. apparat mediku biex jintnefhu gassijiet fil-kavita' abdominali tal-bniedem sabiex tkun possibbli l-eżaminazzjoni ta' diversi organi permezz ta' endoskopija. Flimkien ma' dan l-apparat, li huma pprovduti bi strumenti ta' tkejjil u *displays*, hemm żewġ pajpijiet magħqudin mit-truf permezz ta' *stop cock* u labra twila;
 3. pompi mediċi għal għbid għall-ippumpjar ta' tnixxijiet (*secretions*), li jinkludu l-pompa u mezz ta' għbid u jintużaw fi swali ta' l-operazzjonijiet jew f'ambulanzi;
 4. apparat kontraċettiv magħruf bhala "mezzi intra-uterinarji (IUDs)", magħmulin minn plastiks flimkien ma' wajer tar-ram, ram f'forma kollojdali jew dhul ormonali.
- 9021** **Apparat ortopediku, inklużi krozzi, ċinturini u ċinturini tar-rfid kirurġiċi, qassab u apparat iehor għal ksor; partijiet artifiċjali tal-ġisem; apparat akustiku (*hearing aids*) u tagħmir iehor li jintlibes jew jinġarr, jew jiddaħħal fil-ġisem biex jagħmel tajjeb għal difett jew diżabilita'**
Għall-ghanijiet ta' dan it-titlu, l-espressjoni "biex jagħmel tajjeb għal difett jew diżabilita'" tfisser biss apparat li attwalment jagħmel jew jissostitwixxi l-funzjoni tal-parti difettuża jew diżabbli tal-ġisem.
Dan it-titlu ma jinkludix apparat, li sempliċiment itaffi l-effetti tad-difett jew diżabilita'.
Dan it-titlu ma jinkludix apparat jahdem bl-elettriku identifikat għall-użu ta' l-osteotomija (titlu 3006 91 00).
- 9021 39 90** **Ohrajn**
Dan is-subtitlu jinkludi:
 1. pjanci li jibqgħu permanentement fil-ġisem, pereżempju, biex joqgħodu flok parti minn għadma jew għadma shiħa);
 2. strixxi meħjutin minn fibri magħmulin mill-bniedem, li jiddaħħlu fil-gog ta' l-irkoppa minflok il-ligamenti fil-kaz ta' instabilitajiet kroniċi fil-ligament tal-gog ta' l-irkoppa.
- 9021 40 00** **Apparat akustiku (*hearing aids*), hlief partijiet u aċċessorji**
Dan is-subtitlu jinkludi apparat kopert min-Noti ta' Spjega SA għal titlu 9021, parti (IV), anki jekk fil-forma ta' nuċċalijiet.
- 9021 50 00** **Pacemakers biex jistimulaw il-muskoli tal-qalb, hlief partijiet u aċċessorji**
Dan is-subtitlu jinkludi biss *pacemakers* tal-qalb proprja. Skond Noti 1 u 2 għal dan il-kapitlu, partijiet u aċċessorji għal *pacemakers* bħal dawn, bħal kaxex, nofs kaxex, kisi għal kaxex u elettrodi jaqgħu f' subtitlu 9021 90 90.
Batteriji primarji u akkumulaturi elettrici għal *pacemakers* preżentati separatament huma klassifikati f'titlu 8506 jew 8507. Ċarġijiet bi primarju ta' transformer għall-iċċarġjar ta' l-akkumulatur fil-*pacemaker* imdaħħal permezz ta' l-induzzjoni ta' kurrent fis-sekondarju fil-*pacemaker* jaqgħu f'titlu 8504.

9021 90 90

Ohrajn

Dan is-subtitlu jinkludi l-apparat li ġej li jikkompensa għal difett jew diżabilita’;

1. apparat imqiegħed fil-ġisem uman bħala dispensers mediċi u li għandu f’kisja komuni “pompa mediċinali”, is-sors ta’ enerġija għall-pompa u għar-riserva għall-medikament;
2. “prostesi annulari”, jiġifieri, ċrieki ta’ l-*in-stainless steel* miksiġin b’żewġ strati ta’ plastiks u tessut tal-fibra magħmula mill-bniedem. Dawn jitqabbd u mal-valv tal-qalb permezz ta’ operazzjoni biex tkun restawrata l-abilita’ tal-valv tal-qalb li jagħlaq, pereżempju fil-każ ta’ insuffiċjenza mitrali;
3. filtri “umbrellel” għat-tqiegħid fil-vina kardijaka (*vena cava inferior*) sabiex jipprevjenu trombozi u emboliżmi milli jimxu lejn il-qalb. Dawn jikkonsistu fi frejmijiet żgħar hafna, forma ta’ umbrella magħmulin minn liga ta’ l-*in-stainless steel*, li tkun miksiġa bi strat irqiq ta’ materjal elastiku sintetiku u tinfetah qisha umbrella fil-vina;
4. twessigh (*dilators*) permanenti ta’ l-ureteru ta’ plastiks. Dan l-apparat imxewwek, forma ta’ virga jitqiegħed fl-ureteru biex jippermetti li l-urina timxi.

9022

Apparat ibbażat fuq l-użu ta’ raġġi-X jew fuq radjazzjonijiet alfa, beta jew gamma, kemm jekk għal użi mediċi, kirurġiċi, dentali jew veterinarji jew le, inkluż apparat għal radjografija jew radjoterapija, tubi għal raġġi-X u ġeneraturi ohrajn għal raġġi-X, ġeneraturi ta’ tensjoni għolja, pannelli u deskijiet ta’ kontroll, skrins, imwejjed, sigġijiet u affarijiet simili għal eżami jew trattament

9022 12 00

Apparat għal tomografija komputata

Ara n-Noti ta’ Spjega SA għal subtitlu 9022 12.

Madanakollu, sistemi għal irrekordjar tal-vidjow, li m’humiex inkorporati f’apparat ta’ raġġi-X u li jiddiġitizza, jeditja u jzomm sinjali vidjow analogi fornuti minn vidjowkamera esterna jaqgħu f’titlu 8543. Dawn essenzjalment jinvolvu konvertitur minn analog għal diġitali, kompjuter għal processar, monitors u tejp manjetiku jew memorja f’diska.

9022 90 00

Ohrajn, inklużi partijiet u aċċessorji

Dan is-subtitlu jinkludi twieqi tal-berillju għal tubi ta’ raġġi-X

9025

Idrometri u strumenti simili li jzommu f’wiċċ l-ilma, termometri, pirometri, barometri, igrometri u psikrometri, li jirrekordjaw jew le, u kwalunkwe taħlita ta’ dawn l-istrumenti

9025 11 20

Mimlijin b’likwidu, għal qari direttu
9025 11 80

Termometri “għal qari dirett” huma ta’ tip fejn it-temperatura tkun indikata fuq skala permezz tal-livell ta’ fluwidu fit-termometru.

9026

Strumenti u apparat għal kejl jew iċċekkjar ta’ hrug, livell, pressjoni jew kwantitajiet varjabbli ohra ta’ likwidi jew gassijiet (pereżempju, miters għall-hrug (*flow meters*), gejġisgħal-livell, manometri, miters għas-shana), hliel strumenti u apparat ta’ titlu 9014, 9015, 9028 jew 9032

9026 20 20

Għall-kejl jew iċċekkjar ta’ pressjonisa
9026 20 80

Dawn is-subtitli jinkludi pompi ta’ tajers li jinkorporaw gejġ għall-pressjoni u jitqiesu bħala gejġ għall-pressjoni anki jekk huma ddisinjati biex jitqabbd u ma sors estern ta’ forniment iżda jinkorporaw ir-riserva taġghom stess ta’ arja kompressata.

- 9027** **Strumenti u apparat għal analiżi fiżika jew kimika (pereżempju, polarimetri, rifrattometri, spettrometri, apparat għall-analiżi ta' gass jew duħhan); strumenti u apparat għall-kejl jew iċċekkjar ta' viskożità, porożità, espansjoni, tensjoni tal-wiċċ jew bħalhom; strumenti u apparat għal kejl jew iċċekkjar ta' kwantitajiet ta' shana, hoss jew dawl (inklużi miters ta' espożizzjoni (*exposure meters*)); mikrotomi**
- 9027 10 10** **Elettronici**
- Dan is-subtitlu jinkludi *counters* ta' partiċelli ta' l-arja bil-lejżer. Dawn huma mezzi elettronici li jiddeterminaw jew jimmonitorjaw il-kontenut ta' trab ta' arja filtrata, pereżempju, f'impjanti industrijali jew fil-qasam mediku. Il-partiċelli ta' trab li jkun hemm f'kampjun ta' l-arja jikkawżaw raġġ ta' lejżer biex johlq dawl imferrex fil-kamra ta' kejl ta' l-apparat li, wara li jkun konċentrat f'raġġ permezz ta' sistema ta' lentijiet, jinqabad minn fotodajowd u jinqaleb f'sinjal elettriku. Bl-għajna ta' data ta' referenza programmata minn qabel il-proporzjon ta' partiċelli ta' trab ikun determinat u r-riżultat tal-kalkolu jintwera fuq id-*display* diġitali ta' l-istrument jew ikun stampat fuq printer bit-tejp estern. Permezz ta' *interface*, ir-riżultat tal-kalkolu fil-forma ta' sinjal elettriku jista' wkoll jintbagħat permezz ta' kejbil f'magna ta' proċessar ta' data awtomatika.
- 9027 30 00** **Spettrometri, spettrofotometri u spettrografi li jużaw radjazzjonijiet ottiċi (UV, viżibbli, IR)**
- Dan is-subtitlu jinkludi apparat elettroniku kkontrollat minn mikroproċessuri (analizzaturi ottiċi multikanal) għall-kejl u l-analiżi tat-tulijiet tar-raġġi ta' sinjali ottiċi għal analiżi spettrali. It-tulijiet tar-raġġi tas-sinjali ottiċi mkejljin mid-ditekters, jinqalbu f'sinjali elettrici diġitali u jkunu mqabblin ma' valuri ta' referenza (analizzati). Ir-riżultat tat-tqabbil ikun evalwat mill-kompjuter u jintwera fuq monitors esterni li jistgħu jittqabbd mat-tagħmir.
- 9027 50 00** **Strumenti u apparat iehor li jużaw radjazzjonijiet ottiċi (UV, viżibbli, IR)**
- Dan is-subtitlu jinkludi mezzi elettronici li jintużaw f'laboratorji kimiċi fi spartarjet għall-analiżi kompletament awtomatika tas-sera tad-demem. Dawn essenzjalment jikkonsistu fl-analizzatur proprju (b'mezz biex jkunu preparati kampjuni, mekkaniżmu għal tkejjil ta' reagent u sistema ta' kejl fotometriku bl-użu ta' bozza aloġena bħala s-sors ta' dawl u fotodajowds bħala ditekters), mezz ta' kontroll u evalwazzjoni (b'mikroproċessuri u skrin biex jintwerew ir-riżultati tat-tkejjil) u printer għall-irrekordjar tar-riżultati. Dawn it-tliet biċċiet ta' apparat ikunu mqabbdin ma' xulxin permezz ta' kejbils ta' l-elettriku.
- 9027 80 99** **Oħrajn**
- Dan is-subtitlu jinkludi armarji għall-ittejtjar tal-klima mgħammrin b'kamra ta' pressjoni, hiter ta' l-elettriku, umdatur ta' l-arja u unita' elettrika, fejn il-komponenti elettronici jkunu esposti għal kundizzjonijiet speċifiċi ta' pressjoni, temperatura u umdità, li jiġsimulaw l-influenzi u l-kundizzjonijiet ambjentali li jinqalgħu mill-użu sussegwenti tagħhom, sabiex jkun ittejtjat iż-żmien ta' użu tagħhom, l-iżolament, eċċ.
- 9030** **Oxxillokopji, analizzaturi ta' l-ispettru u strumenti u apparat iehor għal kejl jew iċċekkjar ta' kwantitajiet elettrici, hliet miters ta' titlu 9028; strumenti u apparat għal kejl jew qbid ta' radjazzjonijiet ta' raġġi alfa, beta, gamma, raġġi-X, kosmiċi jew oħrajn li jonizzaw**
- Skond ir-Regola Ġenerali Interpretattiva 3 (b) tan-Nomenklatura Maġħquda, strumenti u apparat li jistgħu jintużaw għall-kejl u iċċekkjar kemm ta' kwantitajiet elettrici kif ukoll mhux elettrici xorta jaqgħu f'titlu 9030 jekk in-natura tagħhom tiddermina li dawn jintużaw prinċipalment għall-kejl jew iċċekkjar ta' kwantitajiet elettrici. Dan huwa l-każ pereżempju, għal oxxillokopji u oxxillografi b'raġġ mill-katodu u oxxillografi bir-raġġ tad-dawl u bir-raġġ UV (subtitlu 9030 20 10 sa 9030 20 99).
- Madanakollu, strumenti u apparat li l-karattru essenzjali tagħhom ma jstax ikun deċiż minhabba li jintużaw għall-kejl u iċċekkjar kemm ta' kwantitajiet elettrici kif ukoll mhux elettrici bl-istess ammont ma jaqgħux f'dan it-titlu. Bl-istess mod, skond ir-Regola Interpretattiva Ġenerali 3 (c) tan-Nomenklatura Maġħquda, strumenti għall-ittejtjar ta' magni ta' vetturi b'mutur u sistemi ta' tqabbid li jkejlu l-kwantitajiet elettrici bħal vultaġġ u resistenza u kwantitajiet mhux elettrici bħal veloċità ta' rotazzjoni, angolu ta' kuntatt u l-istat ta' punti tal-qtuġh tal-kuntatt (*contact breaker points*) jaqgħu f'titlu 9031.
- 9030 20 30** **Oħrajn, b'mezz ta' rrekordjar**
- Dan is-subtitlu jinkludi oxxillografi b'raġġ tad-dawl u b'raġġ UV għat-tkejjil u l-irrekordjar ta' varjazzjonijiet rapidi ta' kwantitajiet elettrici. Dawn l-istrumenti magħrufin ukoll bħala registraturi ta' raġġi ta' dawl, registraturi UV jew oxxillografi *loop*, li jirrekordjaw is-sinjali li jirriżultaw mill-fenomina perijodiċi taht studju permezz ta' raġġ tad-dawl jew tal-UV jew karta fotosensittiva;

9030 39 00**Ohrajn, b'mezz ta' rrekordjar**

Dan is-subtitlu jinkludi apparat jew sistemi għall-ittestjar ta' l-elettriku li jiddeterminaw is-servizzabilità ta' ċirkuwiti stampati jew komponenti elettronici oħra u juru kwalunkwe difetti bħal xortijiet jew qsim permezz tat-tkejjil jew iċċekkjar ta' kwantitajiet elettrici bħal *capacitance*, *inductance*, *impedance*, rezistenza u voltaġġ.

Dawn il-mezzi jew sistemi s-soltu jinvolvu unita' għal kejl jew iċċekkjar (b'tastiera għall-*input*, memorja għall-programm u terminal CRT), li tagħmel il-kejl u tikkumpara r-riżultati ma' valuri ta' referenza u turihom, unita' ta' kontroll (b'magna ta' processar ta' data awtomatika jew mikroprocessuri), printer *output* għall-istampar tar-riżultati tat-testijiet u mezz għat-tqassim ta' komponenti ttestjati skond il-valuri attwali speċifiċi u li jissepara l-wahdiet difettużi.

Is-subtitlu ma jinkludix, madanakollu, apparat elettriku għall-iċċekkjar ta' jekk il-pakketti ta' ċirkuwiti integrati jew komponenti elettronici oħrajn humiex ermetikament issiġillati (titlu 9031).

9030 82 00**Għal-kejl jew iċċekkjar ta' wejfers jew mezzi semikondutturi**

Dan is-subtitlu jkopri mezzi ta' l-elettriku għall-ittestjar jew sistemi li jkejlu jew jicċekkjaw kwantitajiet elettrici bħal voltaġġ, frekwenza, eċċ., biex jiddeterminaw is-servizzabilità ta' wejfers, ċipep u mezzi semikondutturi oħra u biex juru kwalunkwe difetti bħal devjazzjonijiet minn valuri ssettjati minn qabel.

Il-mezzi jew sistemi s-soltu jinvolvu unita' għal kejl jew iċċekkjar (b'tastiera għall-*input*, memorja għall-programm u terminal CRT), li tagħmel il-kejl u tikkumpara r-riżultati ma' valuri ta' referenza u turihom, unita' ta' kontroll (b'magna ta' processar ta' data awtomatika jew mikroprocessuri), printer *output* għall-istampar tar-riżultati tat-testijiet u mezz għat-tqassim ta' komponenti ttestjati skond il-valuri attwali speċifiċi u li jissepara l-wahdiet difettużi.

Is-subtitlu ma jinkludix, madanakollu, apparat elettriku għall-iċċekkjar ta' jekk il-pakketti ta' ċirkuwiti integrati jew komponenti elettronici oħrajn humiex ermetikament issiġillati (titlu 9031).

9031**Strumenti, tagħmir u magni għal kejl jew iċċekkjar, mhux imsemmijin jew inklużi band'oħra f'dan il-kapitlu; proġekters għal profili****9031 20 00****Bankijiet għal eżaminar (*test benches*)**

Bankijiet għal eżaminar (*test benches*) għall-iċċekkjar ta' pompi b'injezzjoni ta' karburant ta' magni tad-dizil għandhom bħala komponenti essenzjali, li huma kollha mwaħħlin ma' l-istess sustenn, mutur ta' l-elettriku u mezz li jinkludi injetturi u tubi ta' hġieġ immarkat bi gradi għall-iċċekkjar ta' l-*output* mill-elementi tal-pompa ta' l-injezzjoni; dawn jistgħu ikunu mgħammrin ukoll b'apparat awżiljarju (stroboskopju) għall-iċċekkjar tat-*timing* eżatt ta' l-injezzjonijiet ta' karburant.

9031 80 32**u
9031 80 34****Għal kejl jew iċċekkjar ta' kwantitajiet ġeometriċi**

Eżempji ta' kwantitajiet ġeometriċi huma: tul, distanza, dijametru, radju, kurvatura, angolu, mejl, volum u kemm ikun aħrax il-wiċċ.

Dawn is-subtitli ma jinkludux interferometri biex jivverifikaw uċuħ lixxi użati fl-laboratorji (subtitlu 9027 50 00).

9031 80 91**Għal kejl jew iċċekkjar ta' kwantitajiet ġeometriċi**

Ara n-Noti ta' Spjega għal subtitli 9031 80 32 u 9031 80 34

Dan is-subtitlu jinkludi wkoll livelli ta' spirtu.

KAPITLU 91

ARLOĠĠI U ARLOĠĠI TA' L-IDEJN JEW TAL-BUT U PARTIJET TAGĦHOM

- 9102** **Arloġġi ta' l-idejn, arloġġi tal-but u arloġġi oħrajn, inklużi stopwatches, hlief dawk ta' titlu 9101**
- Dan it-titlu jinvolveja tahlita ta' arloġġi b'magna li tikkalkula b'mod elettroniku li flimkien għandhom id-dehra ta' arloġġ ta' l-idejn jew arloġġ tal-but.
- Dan ma jinkludix kalkolatrici elettroniċi *b'display* ta' hin u data u b'allarm (subtitlu 8470 10 00, 8470 21 00 jew 8470 29 00).
- 9111** **Kaxex ta' arloġġi ta' l-idejn u tal-but u partijiet tagħhom**
- Strixxi, ċineġ u brazzuletti ta' arloġġi mwahhlin ma' kaxxi ta' arloġġi jitqiesu bħala parti mill-kaxxa ta' l-arloġġ. Madanakollu meta preżentati ma' kaxex ta' l-arloġġ iżda mhux imwahhlin magħhom, huma jkunu klassifikati fit-titlu rispettiv tagħhom bl-istess mod bhal strixxi, ċineġ u brazzuletti ta' arloġġi preżentati separatament (titlu 9113).
- 9114** **Partijiet oħra ta' arloġġi jew arloġġi ta' l-idejn u tal-but**
- 9114 10 00** **Molol, inklużi molol irqaq (*hair-springs*)**
- Dan is-subtitlu jkopri l-molol kollha li jintużaw għal moviment f'arloġġi jew f'arloġġi tal-polz.
- Pereżempju, barra molol prinċipali (*main-springs*) u molol irqaq, (*hair-springs*) hemm:
1. molol għal frizzjoni;
 2. molol għal kontroll;
 3. molol *ratchet*, molol għal bilanċ, molol ta' tensjoni u molol salib.
- Dan is-subtitlu ma jinkludix molol għal kaxex ta' arloġġi u għal kaxex ta' tip simili li jikkostitwixxi partijiet għal użu ġenerali skond it-tifsira ta' Nota 2 għal taqsima XV.
- Molol prinċipali (*main-springs*) mmuntati fil-*barrels* tagħhom jaqgħu f'subtitlu 9114 90 00.
- 9114 90 00** **Oħrajn**
- Dan is-subtitlu jinkludi:
1. immuntar ta' komponenti elettrici jew elettroniċi li jiffurmaw parti li tingħaraf ta' arloġġ — pereżmpju, tokk elettroniku;
 2. oġġetti magħrufin bħala "viti għal bilanċ" jew "viti *balance cup*";
 3. kunjardi, ġeneralment ta' plastiks, imqegħdin bejn il-kisja u l-moviment ta' arloġġ;
 4. kristalli tal-kwarz għal arloġġi (reżonaturi tal-kwarz imwahhlin ma' mikroċirkuwitu elettroniku biex jinżammu ox-xillazzjonijiet).

KAPITLU 92

STRUMENTI MUŻIKALI; PARTIJET U AĊĊESSORJI TA' OĠĠETTI BĦAL DAWN

- 9207** **Strumenti mużikali, li l-hoss tagħhom huwa magħmul, jew għandu jkun amplifikat, bl-elettriku (pereżempju orgnijiet, kitarri, akkordjins)**
- 9207 10 30** **Pjanijiet diġitali**
B'kuntrast ma' sintesajzers u tastieri, d-diversita' u l-wisa' tat-tast ta' pjanijiet diġitali jikkorrispondu b'mod eżatt ma' dawk ta' pjanu akustiku (titlu 9201). Dawn jużaw sempiljar ta' hsejjes biex jirriproduċu l-hoss ta' pjanu akustiku kemm jista' jkun preċiż. L-azzjoni, inkluża dik tal-pedali, tikkorrispondi ma' dik ta' pjanijiet akustiċi. Bħala regola, dawn ikollhom amplifikaturi u lawdspikers mibnjin fihom.
- 9207 10 50** **Sintesajzers**
Sintesajzers ivarjaw minn strumenti mużikali oħra ta' subtitlu 9207 10 minhabba, li minbarra li jkollhom hsejjes programmati minn qabel (jew "issettjati minn qabel"), li jistgħu wkoll ikunu modulati, dawn jippermettu lil min idoqq biex jiprogramma l-hsejjes tiegħu. Sintesajzers jistgħu wkoll ikollhom komponenti elettronici oħra mibnjin fihom bħal *samplers*, amplifikaturi, lawdspikers, *sequencers*, eku, flangjar, tagħwig (*distortion*) u unitajiet għal effetti oħrajn, u perkussjoni elettronika.
- 9207 10 80** **Oħrajn**
Dan is-subtitlu jinkludi tastieri li huma strumenti li jippermettu lil min idoqq juża hsejjes programmati minn qabel (jew "issettjati minn qabel") biss. Min idoqq ma jistax jiġġenera u jiprogramma l-hsejjes tiegħu stess. Tastieri jistgħu wkoll ikollhom amplifikaturi u lawdspikers mibnjin fihom.

TAQSIMA XIX

ARMI U MUNIZZJON; PARTIJET U AĊĊESSORJI TAGĦHOM

KAPITLU 93

ARMI U MUNIZZJON; PARTIJET U AĊĊESSORJI TAGĦHOM

- 9305** **Partijiet u aċċessorji ta' oġġetti ta' titli 9301 sa 9304**
- 9305 91 00** **Ta' armi militari ta' titlu 9301**
Dan is-subtitlu jkopri l-partijiet imsemmijin fin-Noti ta' Spjega SA għal titlu 9305, (1) sa (7), sakemm, skond it-tip u l-manifattura, huma m'humiex xierqa b'mod evidenti għal ikkaċċjar, sports, sparar lejn bersall jew armi oħrajn ta' titli 9302 00 00, 9303 u 9304 00 00.
- 9306** **Bombi, granati, torpidows, mini, missili u munizzjonijiet simili tal-gwerra u partijiet tagħhom; skrataċ u munizzjon u projettili oħrajn u partijiet tagħhom, inklużi stopop tat-tiri u ta' l-iskrataċ**
- 9306 21 00** **Skrataċ**
Skrataċ jikkostitwixxi haġa shiha magħmula minn projettilu (tir jew bulit) li jkun sparat minn arma tan-nar, fejn il-kisja jkun fiha ċ-ċarġ esploziv, u l-baži tal-metall ikun fiha l-kappa li tispodi.
- 9306 30 10** **Għal rivolvers u pistoli ta' titlu 9302 u għal maxinganns hfief ta' titlu 9301**
Skrataċ li jaqgħu f'dan is-subtitlu u intiżi għal użu f'armi tan-nar għandhom il-karatteristika komuni li jkunu qosra u kumpatti.
Eżempji ta' partijiet huma: kisjiet, kemm jekk jinkorporaw kappa ta' perkussjoni jew le; bażijiet, tar-ram; bulits. Partijiet mhux maħdumin jew maħdumin biss b'mod raff jaqgħu wkoll f'dan is-subtitlu.
- 9306 30 30** **Għal armi militari**
Dan is-subtitlu jinkludi skrataċ għal xkubetti u karabina (hlief sparaturi għall-prattika (*practice rounds*) u simili, mingħajr ċarġ ta' porvli (subtitlu 9306 30 90)), bulittjati, mingħajr balla, magħmulin biex jaharqu, biex iniffdu kurazzi, eċċ.

TAQSIMA XX

OĠĠETTI MANIFATTURATI VARJI

KAPITLU 94

GHAMARA; FRIEX, IMTIERAĦ, IRFID GĦAL IMTIERAĦ, KUXXINI U TAGĦMIR (FURNISHING) SIMILI MIMLI; LAMPI U TAGĦMIR (FITTINGS) TAD-DAWL, MHUX SPEĊIFIKATI JEW INKLUŽI BAND'OHRA; SINJALI MDAWLIN, PJANĊI TA' L-ISMIJET IMDAWLIN U SIMILI; BINI PREFABBRİKAT

- 9401** Sits (*seats*) (ħlief dawk ta' titlu 9402), kemm jekk jinbidlu f'sodod jew le, u partijiet tagħhom
- 9401 10 00** Sits (*seats*) ta' tip użati fuq inġenji ta' l-ajru
Sits ta' dan is-subtitlu s-soltu jkunu manifatturati minn materjali ħfief iżda li jifilhu ħafna (eż. duralumin).
F'ħafna każijiet dawn jistgħu jintgħarfu minn sits intiżi għall-mezzi ohra ta' trasport mid-differenzi fil-kostruzzjoni tagħhom (pożizzjoni li tista' titrangà, mezzi speċjali biex jitwählhu ma' soqfa jew hitan, ċinturini ta' sigurta' jew postijiet maħsubin għall-installazzjoni tagħhom, eċċ.).
Sits li jisparaw 'il barra (*ejector seats*) għal inġenji ta' l-ajru ma jitqisux bħala sits ta' titlu 9401 u huma klassifikati bħala partijiet ta' inġenji ta' l-ajru (titlu 8803).
- 9401 90 10** Ta' sits (*seats*) ta' tip użati fuq inġenji ta' l-ajru
Dan is-subtitlu ma jkoprix attwaturi b'pożizzjonar u llokkjar idrawliku li jintuża għall-aġġustament tal-pożizzjoni ta' sits għall-ekwipaġġ ta' l-inġenji ta' l-ajru (subtitlu 8412 21 20 jew 8412 21 80).
- 9403** Għamara ohra u partijiet tagħha
Imwejjed magħmula minn materjali differenti huma klassifikati skond il-materjal li minnu hu magħmul is-sapport (saqajn u qafas), għajr meta, b'applikazzjoni tar-Regola Ġenerali 3 (b) għall-interpretazzjoni tan-Nomenklatura Magħquda, il-materjal li minnu hu magħmul il-wiċċ jagħti l-karattru meħtieġ lill-mejda, pereżempju billi jkun ta' valur oġġla (dan jista' jkun il-każ jekk il-wiċċ ikun magħmul minn metall prezzjuż, ħġieġ, irham, injam rari).
- 9404** Irfid għal imtierah; oġġetti ta' friex u tagħmir (*furnishing*) simili (pereżempju, imtierah, kwilts, kutri mimlijin bir-rix ta' l-edredun, kuxxini, *pouffes* u mhaded) iffittjati b'molol jew mimlijin jew iffittjati minn ġewwa bi kwalunkwe materjal jew ta' lastiku jew plastiks ċellulari, kemm jekk miksjin jew le
- 9404 10 00** Irfid għal imtierah
Ara n-Noti ta' Spjega SA għal titlu 9404, (A).
- 9404 90 10** Ohrajn
u
9404 90 90 Dawn is-subtitli jinkludu l-oġġetti mniżżlin fin-Noti ta' Spjega SA għal titlu 9404, (B), (2).
Dawn is-subtitli jkopru wkoll kuxxini interni msahħnin b'mod elettriku mġhammin bi plastiks espansi jew fowm, gomom sponża, suf tat-tajjar, feltru jew flanela.
- 9405** Lampi u tagħmir (*fittings*) ta' daww inklużi serċlajtsu spotlajtsu partijiet tagħhom, mhux speċifikati jew inklużi band'ohra; sinjali mdawwlin, pjanci ta' l-ismijiet imdawwlin u simili, li għandhom sors ta' daww imwählal b'mod fiss, u partijiet tagħhom mhux speċifikati jew inklużi band'ohra
- 9405 40 10** Serċlajtsu spotlajts
Ara n-Noti ta' Spjega SA għal titlu 9405, (I), tielet u raba' paragrafi.

9406 00**Bini prefabbrikat****9406 00 11****Djar mobbli**

Djar mobbli jkollhom, pereżempju, l-karatteristiċi li ġejjin:

- is-superfiċje ta' barra tista' tikkonsisti f'materjali differenti (eż. injam, plastiks, aluminju, eċċ.),
- huma ġeneralment ikollhom għoli ta' 7 sa 11 m, wisa' minn 3 sa 4 m, għoli minn 3 sa 4 m u piż minn 1 sa 4,5 t,
- huma jistgħu jkollhom saqaf imżerżaq (*sloping*) fuq iż-żewġ naħat,
- il-ġewwieni tagħhom ikun kompletament mġhammar għal htigijiet residenzjali,
- huma jistgħu jkollhom fus singlu jew doppju fin-nofs, mġhammar b'roti ta' dimensjoni żgħira u *tow bar* li tippermetti biss ċaqliq għal distanza żgħira fuq iż-żona tal-lok,
- mixi fuq toroq pubbliċi għandu jsir permezz ta' ġarr fuq trejlers jew trakkijiet minhabba li dawn la huma mġhammin bi dwal għal sinjali elettrici u lanqas għandhom sistema ta' brejkjar u għalhekk ma jistgħux ikunu reġistrati għal traffiku pubbliku.

KAPITLU 95

ĠUGARELLI, LOGHOB U REKWIŻITI TA' L-SPORTS; PARTIJET U AĊĊESSORJI TAGHHOM**Nota 4**

Kombinazzjonijiet li għandhom jiġu kklassifikati taht it-titlu 9503 bis-sahha ta' din in-nota jikkonsistu minn artikolu wiehed jew aktar tal-titlu 9503 ikkombinati ma' komponent wiehed jew aktar minn titli oħra li jkunu tqieghdu flimkien għall-bejgħ bl-imnut u l-kombinazzjonijiet ikollhom il-karattru essenzjali ta' ġugarelli.

Kombinazzjonijiet bħal dawn jieħdu l-karattru essenzjali ta' ġugarelli mhux biss mill-imballaġġ tagħhom iżda wkoll mill-importanza, il-valur u l-użu tal-komponenti tagħhom.

Il-klassifikazzjoni ta' kombinazzjonijiet bħal dawn fis-subtitlu relevanti hija determinata mill-komponenti tal-titlu 9503 li hemm fil-kombinazzjoni; il-komponenti l-oħra ma jittiddux f'kunsiderazzjoni.

Pereżempju:

- pupa tal-plastik li tkun mimlija bil-helu għandha tiġi kklassifikata taht is-subtitlu 9503 00 21,
- figurin li jirrapprezenta buffu, tinda taċ-ċirklu, annimali tal-logħob u ċappetta taċ-ċwieviet għandha tiġi kklassifikata taht is-subtitlu 9503 00 70 bħala sett ta' ġugarelli li jikkonsisti minn figurin, tinda u annimali tal-logħob.

9503 00

Triċikletti, skuters, karożzi tal-pedali u ġugarelli bir-roti simili; karożzelli tal-pupi; pupi; ġugarelli oħra; mudelli f'qies imċekken ("skala") u mudelli ta' rikreazzjoni simili, jaħdmu jew le; logħob ta' taħbil il-mohħ ta' kull tip

Dan it-titlu jinkludi:

1. oġġetti li jintefhu, f'forom u daqsijiet differenti, maħsuba għal-logħob fl-ilma, bħal tajers għal mal-qadd, forom ta' annimali eċċ, imżejna jew le, kemm jekk iddisinjati biex tpoġġi bilqieghda fihom jew fuqhom kif ukoll, jekk le,
2. dgħajjes li jintefhu biex it-fal jilagħbu fihom.

Dan it-titlu ma jinkludix:

- (a) ċrieki għal ma' l-idejn, ċintorini jew oġġetti simili li jintefhu, mhux mibnija għal skop ta' sigurta' jew salvataġġ, li jżommu persuna f'wiċċ l-ilma, per eżempju waqt li qed titgħallem tgħum (titlu 9506);
- (b) saqqijiet li jintefhu (materjal kostitwenti),
- (ċ) oġġetti li, minhabba d-disinn tagħhom, maħsuba esklussivament għall-annimali (grieden tad-drapp li jkollhom il-kalaminta, żraben magħmula mill-ġilda tal-buflu "biex jintmagħdu", għadam tal-plastik).

Ara n-Nota 5 għal dan il-kapitlu.

9503 00 10

Triċikletti, skuters, karożzi tal-pedali u ġugarelli bir-roti simili; karożzelli tal-pupi

Dan is-subtitlu jinkludi ġugarelli bir-roti li jaħdmu b'magni ta' pistuni b'kombustjoni interna ddisinjati biex jintrikbu minn tfal, hekk imsejhin "Vetturi quad", sakemm il-limiti li ġejjin ma jinqabżux:

- veloċita' li ma taqbiżx 20 km/h,
- piż nett li ma jaqbiżx 50 kg,
- kapaċita' ċilindrika li ma taqbiżx 49 cm³,
- trasmissjoni ta' veloċita' wahda,
- sistema ta' brejkjar fuq rota ta' wara wahda

Bil-kontra ta' hafna mill-ġugarelli bir-roti klassifikati f'dan is-subtitlu "Vettura quad" hija disinjata biex tintuża fuq art inharbta.

Kull meta wiehed minn dawn il-kriterji ma jintlaħaqx, il-"Vetturi quad" għandhom ikunu klassifikati f' titlu 8703.

9503 00 21**Pupi**

Ara n-Noti ta' Spjega SA għal titlu 9503, (Ċ) l-ewwel żewġ paragrafi.

Ara wkoll in-Noti ta' Spjega għal subtitli 9503 00 81 sa 9503 00 99.

Dan is-subtitlu jinkludi, bl-applikazzjoni tar-Regola Ġenerali Interpretattiva 2 (a) tan-Nomenklatura Magħquda, pupi mhux immuntati jew żarmati.

9503 00 29**Partijiet u aċċessorji**

Ara n-Noti ta' Spjega għal titlu 9503, (Ċ) tiolet paragrafu.

- 9503 00 35**
u
9503 00 39
- Settijiet oħrajn ta' kostruzzjoni u ġugarelli ta' kostruzzjoni**
- Dawn is-subtitli jinkludi settijiet ta' kostruzzjoni u ġugarelli ta' kostruzzjoni hlief kittijiet għal immuntar ta' mudelli ta' daqs imnaqqas ("skala"), li għandhom il-karattru ta' ġugarelli. Oġġetti bħal dawn għandhom il-karatteristiċi li ġejjin:
- huma jikkonsistu f'żewġ komponenti individwali jew aktar miġburin flimkien f'pakkett;
 - il-komponenti individwali jikkumplimentaw lil xulxin u m'humiex tajbin biex wiehed jilgħab bihom wahedhom. Struzzjonijiet għal immuntar jistgħu jingħataw ma' dawn is-settijiet ta' kostruzzjoni.
- 9503 00 41**
u
9503 00 49
- Ġugarelli li jirrapreżentaw animali jew hlejjaq mhux-umani**
- Dawn is-subtitli jinkludu, bl-applikazzjoni tar-Regola Ġenerali Interpretattiva 2 (a) tan-Nomenklatura Magħquda, ġugarelli mhux immuntati jew żarmati li jirrapreżentaw animali jew hlejjaq mhux umani.
- 9503 00 70**
- Ġugarelli oħrajn, ippreżentati f'settijiet jew f'taġhmir**
- "Settijiet" f'din is-subtitli jikkonsistu f'żewġ tipi differenti ta' oġġetti jew iktar (prinċipalment għad-divertiment), poġġuti fl-istess pakkett biex jiġu mibjugħa bl-immunt mingħajr ma jerġġghu jiġu ppakkjati.
- Oġġetti tal-istess subtitlu, eskluż dawk li huma koperti bis-subtitli 9503 00 95 jew 9503 00 99 (ladarba dawn is-subintestaturi jistgħu jinkludi oġġetti mixellanji ta' tipi differenti), m'għandhomx ikunu ikkunsidrati oġġetti ta' tipi differenti.
- Minbarra dawk l-oġġetti li jiffurmaw sett, aċċessorji sempliċi jew oġġetti ta' importanza minuri maħsuba biex jiġu użati mal-oġġetti (pereżempju, karrotta tal-plastik jew xkupilja għal animali tal-logħob) jistgħu jkunu preżenti.
- Skont in-Nota 4 ma Kapitulu 95, din is-subintestatura tinkludi settijiet maħsuba għad-divertiment tat-tfal, li jikkonsistu f'oġġetti tal-titlu 9503 flimkien ma oġġett jew iktar li, jekk preżentati wehedhom, ikunu kklassifikati taht intestaturu oħrajn, sakemm it-tahlit ikollu essenzjalment il-karattru ta' ġugarell. Eżempji huma:
- settijiet li jikkonsistu f'ġugarelli f'għamla ta' forum għall-injezzjoni u forum għall-pasta għall-immodellar flimkien ma oġġetti oħra bħall-tubi jew ċangaturi taż-żebgħa, pasta għall-immodellar, lapsijiet u ġibs,
 - settijiet kosmetiċi għat-tfal li fihom oġġetti tal-titlu 9503 flimkien ma preparati tal-titlu 3304.
- Madanakollu, settijiet kosmetiċi għat-tfal li fihom preparati tal-titlu 3304 li ma fihomx oġġetti mill-titlu 9503 huma esklużi (titlu 3304).
- "Taġhmir" f'din is-subintestatura jikkonsisti f'żewġ oġġetti differenti jew iktar imqiegħda fl-istess pakkett biex jiġu mibjugħa bl-immunt mingħajr ma jerġġghu jiġu ppakkjati, u huma speċifiċi għal tip partikolari ta' rikreazzjoni, xogħol, persuna jew professjoni, bħall-ġugarelli ta' istruzzjoni u edukattivi.
- 9503 00 75**
u
9503 00 79
- Ġugarelli u mudelli oħrajn, li fihom mutur**
- Għall-ghanijiet ta' dawn is-subtitli, it-terminu "mutur" jfisser kwalunkwe mutur jew magna ta' titlu 8406 sa 8408, 8410 sa 8412 jew 8501, pereżempju, magni u muturi b'saħħa pneumatika, flajwils, magni li jaħdmu permezz ta' molla jew li jaħdmu permezz ta' piż.
- 9503 00 81**
sa
9503 00 99
- Oħrajn**
- Dawn is-subtitli jinkludu figurini umanojdi, eż., fil-forma ta' film, ħrafa, karattri minn kotba tal-komiks, Indjani, astronawti jew suldati, li m'għandhomx partijiet jiċċaqlqu u li m'għandhomx hwejjeġ jinqalghu, fissi fuq pjanċa bażi, pedestal jew bażi simili, li tippermetti l-figurini jzommu l-pożizzjoni tagħhom mingħajr ebda support.
- Figurini bħal dawn spiss jiffurmaw parti minn serje ta' kollezzjoni. Minhabba li huma żgħar, ħfief u magħmulin b'mod robust, huma, madanakollu, s-soltu jintużaw bħala ġugarelli minn tfal. Il-funzjoni rikrejattiva tagħhom għalhekk taqbez il-valur ornamenti tal-tagħhom.
- Dawn is-subtitli jinkludu, bl-applikazzjoni tar-Regola Interpretattiva Ġenerali 2 (a) tan-Nomenklatura Magħquda, figurini umanojdi mhux immuntati jew żarmati (suldati tal-landa u simili).
- 9504**
- Oġġetti tad-divertiment għal fieri, logħob tal-mejda jew tas-salott, inklużi mwejjed tal-pinball, biljards, imwejjed speċjali għal logħob tal-kazino' u taġhmir awtomatikutal-korsija tal-brilli (bowling)**
- 9504 90 10**
- Settijiet ta' karożzi tat-tlielaq ta' l-elettriku, li għandhom ix-xeħta ta' logħob kompetittiv**
- Il-prodotti ta' dan is-subtitlu jinkludu trekkijiet li fihom tnejn jew aktar linji għal tlielaq simultanji ta' żewġ karożzi jew aktar.

9505

Ogġetti festivi, tal-karnival jew divertiment ieħor, inklużi loġhob tal-bużullottisti u ċajt ta' innovazzjoni (novelty jokes)

B'żieda għan-Noti ta' Spjega SA għal titlu 9505, (A), biex ikunu kklassifikati bħala ogġetti festivi, il-prodotti jridu jkunu ta' valur dekorattiv (disinn u ornament) u ddisinjati, manifatturati u rikonoxxuti esklussivament bħala ogġetti festivi. Dawn il-prodotti jintużaw matul ġurnata jew perijodu speċifiku matul is-sena.

Dawn il-prodotti, huma intenzjonati biex jintużaw għal festività speċifika skond il-kostruzzjoni u d-disinn tagħhom (l-istampar, l-ornamenti, is-simboli jew l-iskrizzjonijiet).

"Festività" hija ġurnata jew perijodu speċifiku matul is-sena li tkun distinta minn komunità permezz ta' simboli karatteristiċi u użanzi assoċjati. Xi wħud minn dawn il-festi bdew fl-antikità bl-osservanza ritwali ta' avvenimenti reliġjużi speċifiċi; oħrajn ikunu ċelebrati bil-kbir u huma importanti fil-hajja nazzjonali. Eżempji ta' avvenimenti bħal dawn huma l-Milied, l-Għid, Halloween (Lejlet il-Qaddisin kollha), San Valentinu, għeluq is-snin u tiġijiet.

Il-prodotti li ġejjin jitqiesu bħala ogġetti festivi wkoll:

- figurini mżejna bi hwejjeġ festivi, li jirrapreżentaw temi staġjonali jew li jkunu involuti f'attivitajiet staġjonali;
- qarġha ħamra aħmar artifiċjali għall-Halloween (imbissma jew le);
- ogġetti li tradizzjonalment jintużaw fil-festi ta' l-Għid (per eżempju, bajd ta' l-Għid (li ma jintużax għal raġunijiet ta' ppakkjar), flieles sofor ta' l-Għid u fniek ta' l-Għid) artifiċjali;
- tiżjin tal-karti pprintjat, li huwa assoċjat ma' festività partikolari, li jitqiegħed madwar il-kejkijiet;
- ogġetti taċ-ċeramika li jkollhom disinni festivi u funzjonijiet dekorattivi.

Ogġetti b'funzjonijiet utilitarji huma esklużi, anke jekk għandhom id-disinn jew it-tiżjin ornamentali xieraq għal festività speċifika.

Dan it-titlu ma jinkludix:

- (a) ġugarelli, li jinkludu annimali mimlijin u loġhob;
- (b) kalamiti permanenti mżejnin ('l hekk imsejha "kalamiti tal-frigġ");
- (c) gwarniċi għar-ritratti;
- (d) bajd artifiċjali ta' l-Għid li jintuża għal finijiet ta' ppakkjar;
- (e) statwi ta' angli;
- (f) tiżjin f'forma ta' mudell (pereżempju fl-għamla ta' hendbeg jew qanpiena) li jintuża biex ikunu ppakkjati ċikkulata jew helu;
- (g) kontenituri u kaxxi (per eżempju fl-għamla ta' sigra tal-Milied jew Father Christmas);
- (h) gandlieri b'tiżjin festivi;
- (i) ogġetti taċ-ċeramika li jkollhom disinni festivi u funzjonijiet utilitarji;
- (k) tvalji, għata għall-imwejjedu srievet b'tiżjin festivi;
- (l) hwejjeġ u kostumi.

9506

Ogġetti u tagħmir għal eżerċizzju fiżiku generali, ġinnastika, atletika, sports ieħor (inkluż tejbiltenis) jew loġhob ta' barra, mhux speċifikati jew inklużi band'oħra f'dan il-kapitlu; pixxini għall-ghawm u pixxini għall-ghawm mhux fondi (*padding pools*)

9506 11 10

Skis għall-cross-country

Il-prodotti ta' dan is-subtitlu huma ħfief ħafna u idjeq minn skis għal niżliet

9506 11 80

Skis oħrajn

Dan is-subtitlu jinkludi skis għal *ski-jumpers*. Dawn huma skis itwal b'mod konsiderevoli. u usa minn skis tas-silġ ordinarji. Il-wiċċ li m'għandu l-ebda truf, għandu diversi gruvjaturi maqtuġhin fih.

- 9506 29 00** **Ohrajn**
- Dan is-subtitlu jinkludi ċrieki għal ma' l-idejn, ċintorini jew oġġetti simili li jintefhu, mhux mibnija għal skop ta' sigurta' jew salvataġġ, li jzommu persuna f'wiċċ l-ilma waqt li tkun qed titgħallem tghum.
- Dan is-subtitlu ma jinkludix:
- (a) ċintorini tas-sigurta' u gkieket tas-salvataġġ (materjal kostitwenti),
- (b) oġġetti li jintefhu magħmulin għal-logħob (titlu 9503).
- 9506 31 00** **Stikek, kompluti**
- Stikek tal-golf għandhom xaft ta' l-azzar, ta' l-aluminju jew tal-fibra tal-karbonju, bi gripp tal-ġilda jew gomma fuq tarf wiehed u, fuq l-iehor, ir-ras ta' l-azzar jew ta' l-injam. L-irjus varji għandhom *loft* differenti biex jipproduċu trajettorja differenti.
- 9506 32 00** **Blalen**
- Blalen tal-golf għandhom gruvijiet emisferiċi biex jippermettu lill-ballun *fly true*. Blalen ta' kompetizzjoni jkollhom piż massimu ta' 45.93 g u dijametru ta' mill-inqas 42.67 mm.
- 9506 40 00** **Oġġetti u tagħmir għat-tejbiltenis**
- Blalen tat-tejbiltenis, li huma sferiċi, huma magħmulin minn ċellulojde jew materjal simili, jiżnu 2,7 g u għandhom dijametru ta' 40 mm u ċirkonferenza ta' madwar 12,6 ċm.
- Xbieki tat-tejbiltenis ikunu 15,25 ċm għoljin u 183 ċm wiesgħa.
- 9506 59 00** **Ohrajn**
- Dan is-subtitlu jinkludi rakketti tal-badmintin li huma iżgħar u eħfef minn rakketti tat-tennis; huma għandhom xaftijiet irqaq, flessibbli hafna.
- Dan is-subtitlu jinkludi wkoll rakketti ta' l-iskwoxx.
- 9506 61 00** **Blalen tal-lawn-tennis**
- Blalen ta' *lawn-tennis*, li huma ta' gomma miksija bil-felt, huma bla ħjata. Huma għandhom dijametru ta' bejn 6.35 ċm u 7.30 ċm. Għandhom piż minimu ta' 56.00 g u piż massimu ta' 59.40 g.
- 9506 62 00** **Li jintefhu**
- Dan is-subtitlu jinkludi wkoll blalen tal-ġinnastika li jintefhu maħsuba għall-eżerċizzju fiżiku ġenerali.
- 9506 69 10** **Blalen tal-kriket u tal-pulu**
- Blalen tal-kriket jikkonsistu f'kisja tal-ġilda li fiha stoppa, ċana u sufra kompressata. Huma għandhom ċirkonferenza minn 20,50 sa 22,90 ċm. Huma jiżnu bejn 133 sa 163 g.
- Blalen tal-pulu huma magħmulin minn injam, bambu' jew plastiks; huma għandhom dijametru ta' bejn 76 u 89 ċm u jiżnu bejn 120 u 135 g.

9506 69 90**Ohrajn**

Dan is-subtitlu jinkludi “blalen tal-heffa ta’ l-id (*juggling balls*)” ta’ kull daqs, disinn u piż, sew għat-tfal kif ukoll għall-adulti.

Dan is-subtitlu jinkludi wkoll l-hekk imsejha “blalen ta’ kontra l-istress”, li għandhom il-forma ta’ ballun u jistghu jiżżejjnu b’diversi modi. Is-soltu dawn ikunu magħmula mill-plastik jew mill-gomma u huma intenzjonati li joqogħdu jitghaffgu fl-idejn.



Madankollu, “oġġetti ta’ kontra l-istress” oħra intenzjonati li joqogħdu jithaddmu fl-idejn, iżda li ma jkunux fil-forma ta’ ballun, huma kklassifikati tal-it-titlu 9503.

**9506 70 10****Pattini tas-silġ**

Dan is-subtitlu jinkludi stvali għal pattinaġġ fejn il-pattini jkunu mwahlin magħhom.

9506 70 30**Skejz bir-roti**

Dan is-subtitlu jinkludi stvali għal skejzjar fejn l-iskejz ikunu mwahlin magħhom.

- 9506 91 10** **Apparat ta' eżerċizzju b'mekkanizmi ta' rezistenza aġġustibbli**
Dan is-subtitlu jkopri apparat għall-eżerċizzju bħal, pereżempju, magni għall-qdif, roti ergometriċi, *stepper* u *treadmills*, li jistgħu jkunu aġġustati permezz ta' mekkanizmu skond l-isforz li min ser jużaha jixtieq jagħmel.
- 9506 99 10** **Tagħmir ta' kriket u pulu, hlief blalen**
Dan is-subtitlu jinkludi pali tal-krikitt (ta' injam iebes, b'wisa' massima ta' 108 cm u tul massimu ta' 96,5 cm) u *mallets* tal-pulu.
- 9506 99 90** **Ohrajn**
Dan is-subtitlu jinkludi "*frisbees*" kemm jekk għal użu minn tfal kif ukoll minn adulti.
- 9507** **Qasab tas-sajd, snanar u tagħmir ieħor tas-sajd bil-lenza; xbieki biex jittella' l-ħut, xbieki għall-friefet u xbieki simili; "għasafar" tan-nasba (hlief dawk ta' titlu 9208 jew 9705) u rekwiżiti simili tal-kaċċa jew ta' l-isparar.**
- 9507 10 00** **Qasab tas-sajd**
Ara n-Noti ta' Spjega SA għal titlu 9507, (3).
- 9507 90 00** **Ohrajn**
Dan is-subtitlu jinkludi:
1. xbieki biex jittella' l-ħut, xbieki għall-friefet u xbieki simili msemmijin fin-Noti ta' Spjega SA għal titlu 9507, (2);
2. apparat ieħor għas-sajd (hlief qasab) imsemmi fin-Noti ta' Spjega SA għal titlu 9507, (3);
3. nases għal ikkaċċjar u sparar u rekwiżiti msemmijin fin-Noti ta' Spjega SA għal titlu 9507, (4).

KAPITLU 96

OĠĠETTI MANIFATTURATI VARJI

- 9601** Avorju, ghadam, qoxra tal-fekruna, qrun, qrun imsaggrin, qroll, madreperla u materjal iehor ta' annimali għall-intaljar maħdum, u oġġetti ta' dawn il-materjali (inklużi oġġetti magħmulin bil-forma)
Għad-definizzjoni tat-terminu "maħdum" ara n-Noti ta' Spjega SA għal titlu 9601, tieni paragrafu.
- 9602 00 00** Materjal veġetali jew minerali għall-intaljar maħdum u oġġetti ta' dawn il-materjali; oġġetti ffurmati jew intaljati, ta' xemgħa ta' stearina, ta' gomom naturali jew reżini naturali jew ta' pasti ta' l-immudellar, u oġġetti ffurmati jew intaljati oħrajn, mhux speċifikati jew inklużi band'oħra; ġelatina maħduma, mhux imwebbsa (hlief ġelatina ta' titlu 3503) u oġġetti ta' ġelatina mhux imwebbsa
Għad-definizzjoni tat-terminu "maħdum" ara n-Noti ta' Spjega SA għal titlu 9601, tieni paragrafu, li japplikaw, *mutatis mutandis*.
Meerschamm agglomerat u *ambra* agglomerata pprezentata fil-forma ta' pjanci, qasab, stikek u forom simili, mhux maħduma aktar milli sempliċiment iffurmata, taqa' f'titlu 2530.
- 9603** Xkupi, xkupilji/pniezel (inklużi xkupilji li jagħmlu partijiet minn magni, tagħmir jew vetturi), tagħmir mekkaniku biex jiknes l-art imhaddem bl-idejn, mhux motorizzat, moppijiet u xkupilji tar-rix għat-tfarfir; għoqod u trofof tax-xagħar ippreparati għall-manifattura ta' xkupi jew xkupilji/pniezel; kuxxinetti u rombli għaž-żebgħa, *squeegees* (hlief *squeegees* bir-romblu)
- 9603 10 00** Xkupi u xkupilji, magħmulin minn friegħi żgħar jew minn materjali veġetali oħrajn marbutin flimkien, b'manki jew mingħajrhom
Ara n-Noti ta' Spjega SA għal titlu 9603, (A).
- 9603 21 00** Xkupilji tas-snien, pniesel tal-lehja, xkupilji tax-xagħar, xkupilji tad-dwiefer, pniesel tax-xagħar ta' l-ghajnejn u xkupilji oħrajn tat-twaletta għal użu fuq il-persuna, inklużi dawk l-ixkupilji li jagħmlu parti minn tagħmir
9603 29 80 Pniesel tax-xagħar ta' l-ghajnejn ġeneralment jikkonsistu f'diversi trofof ta' xagħar imqabbdin *fright angles* mal-manku.
Xkupilji tal-hwejjeġ u xkupilji taż-żraben m'humiex inklużi f'dawn is-subtitli (subtitlu 9603 90 10).
- 9603 40 90** Kuxxinetti u rombli għaž-żebgħa
Ara n-Noti ta' Spjega SA għal titlu 9603, (F), l-ewwel żewġ paragrafi.
- 9603 90 10** Tagħmir mekkaniku biex jiknes l-art imhaddem bl-idejn, mhux motorizzat
Ara n-Noti ta' Spjega SA għal titlu 9603, (Ċ).
- 9606** Buttuni, molol bil-prensa, molol jingħafsuu buttuni bil-prensa, forom tal-buttuni u partijiet oħrajn ta' dawn l-oġġetti; buttuni mhux maħdumin (*blanks*)
- 9606 30 00** Forom tal-buttuni u partijiet oħrajn ta' buttuni; buttuni mhux maħdumin (*blanks*)
Ara n-Noti ta' Spjega SA għal titlu 9606, raba' paragrafu, (1), (2) u (3).
- 9608** Bajrows; pinen bil-ponta tal-feltru u pinen marker s oħrajn bil-ponta poruża; pinen funtana (*fountain pens*), pinen stilografici u pinen oħrajn; pinen stilografici li jidduplikaw; lapsijiet li tista' tinbidlilhom il-ponta jew bil-ponta tizzzerżaq (*sliding*); tokok tal-pinen, tokok tal-lapsijiet u tokok simili; partijiet (inklużi kapep u klipep) ta' l-oġġetti msemmijin hawn fuq, hlief dawk ta' titlu 9609
- 9608 10 10** Bajrows
9608 10 99 Ara n-Noti ta' Spjega SA għal titlu 9608, (1).
Oġġetti li jaqgħu f'dawn is-subtitli jistgħu jinkorporaw biċċa tal-hin elettronika (is-soltu *b'display* digitali).
- 9608 30 00** Pinen funtana (*fountain pens*), pinen stilografici u pinen oħrajn
Ara n-Noti ta' Spjega SA għal titlu 9608, (3).

- 9608 40 00** **Lapsijiet li tista' tinbidlilhom il-ponta jew bil-ponta tiżżerżaq (sliding)**
Ara n-Noti ta' Spjega SA għal titlu 9608, (5).
- 9608 91 00** **Ponot tal-pinen u truf tal-ponot**
Dan is-subtitlu jkopri wkoll rjus għal pinen speċjali li jintużaw ma' stensils.
- 9608 99 00** **Ohrajn**
Dan is-subtitlu jinkludi blalen għal bajrows; huma s-soltu jkunu magħmulin minn karbidju ta' tungstenu iżda minn metalli oħrajn ukoll (hlief dawk ta' l-azzar, titlu 7326 u 8482) u jvarjaw minn 0,6 sa 1,25 mm f'dijametru.
Madanakollu, blalen għal ponot ta' pinen u truf tal-ponot jaqgħu f'subtitlu 9608 91 00 irrispettivament mill-materjal tagħhom (ara n-Noti ta' Spjega SA għal titlu 9608, partijiet).
- 9609** **Lapsijiet (hlief lapsijiet ta' titlu 9608), krejons, faħam tal-lapes, pastelli, faħam tal-kannol għat-tpiġġija, ġibs għall-kitba jew għat-tpiġġija u ġibs tal-hajjata**
- 9609 10 10** **Lapsijiet u krejons, bil-faħam magħluq f'kisja riġida**
u
9609 10 90 Ara n-Noti ta' Spjega SA għal titlu 9612, l-ewwel paragrafu, (1).
- 9609 20 00** **Faħam tal-lapis, iswed jew ikkulurit**
Ara n-Noti ta' Spjega SA għal titlu 9609, tiolet paragrafu, (7).
- 9612** **Żigarelli tat-tajpraġter jew bħalhom, bil-linka jew imhejjijin mod iehor biex jistampaw, kemm fuq irkiekel jew f'kartriġis kif ukoll jekk le; kuxxinetti tal-linka, bil-linka jew le, bil-kaxex jew le:**
- 9612 10 10** **Żigarelli**
sa
9612 10 80 Ara n-Noti ta' Spjega SA għal titlu 9612, l-ewwel paragrafu, (1).
- 9612 20 00** **Kuxxinetti tal-linka**
Ara n-Noti ta' Spjega SA għal titlu 9612, l-ewwel paragrafu, (2).
- 9613** **Lajters tas-sigarretti u lajters oħrajn, kemm jekk mekkaniċi jew elettrici, u partijiet tagħhom hlief żnied u ftejjel**
Dan it-titlu jinkludi lajters li fihom mini-kalkolattriċi elettronika u/jew biċċa tal-hin elettronika.
- 9614 00** **Pipi tat-tipjip (inklużi bwieqi tal-pipi) u bokkini għal sigarri jew sigarretti, u partijiet tagħhom**
- 9614 00 10** **Blokki ta' injam jew gheruq mhux raffinati, għall-manifattura ta' pipi**
Ara n-Noti ta' Spjega SA għal titlu 9614, l-ewwel paragrafu, (4).
- 9619 00** **Xugamani sanitarji u tampuni, hrieqi u qliebi għat-trabi u oġġetti simili, ta' kwalunkwe materjal**
- 9619 00 30** **Ta' ikkuttunar ta' materjali tat-tessuti**
Dan is-subtitlu jinkludi assorbenti iġjenici u tampuni, hrieqi u qliebi għat-trabi u oġġetti iġjenici simili, ta' materjal artab magħmulin minn ikkuttunar, kemm jekk b'kisja jew le li tkun maħduma bil-labar jew b'xogħol miftuħ minsuġ b'mod maħlul.
- 9619 00 79** **Ohrajn**
Dan is-subtitlu jinkludi protezzjonijiet ta' qliezet ta' taħt ta' l-irġiel.
-

ISSN 1977-0987 (edizzjoni elettronika)
ISSN 1725-5198 (edizzjoni stampata)



L-Uffiċċju tal-Pubblikazzjonijiet tal-Unjoni Ewropea
2985 Il-Lussemburgu
IL-LUSSEMBURGU

MT