



Saturs

II Nelegislatīvi akti

STARPTAUTISKI NOLĪGUMI

★ Lasītāju ievēribai	1
★ Padomes Lēmums (ES) 2020/2252 (2020. gada 29. decembris) par to, lai Savienības vārdā parakstītu un provizoriski piemērotu Tirdzniecības un sadarbības nolīgumu starp Eiropas Savienību un Eiropas Atomenerģijas kopienu, no vienas puses, un Lielbritānijas un Ziemeļīrijas Apvienoto Karalisti, no otras puses, un Nolīgumu starp Eiropas Savienību un Lielbritānijas un Ziemeļīrijas Apvienoto Karalisti par drošības procedūrām klasificētas informācijas apmaiņai un aizsardzībai	2
★ Padomes Lēmums (Euratom) 2020/2253 (2020. gada 29. decembris), ar ko apstiprina to, ka Eiropas Komisija noslēdz Nolīgumu starp Lielbritānijas un Ziemeļīrijas Apvienotās Karalistes valdību un Eiropas Atomenerģijas kopienu par sadarbību drošā kodolenerģijas izmantošanā miermīlīgiem mērķiem, un to, ka Eiropas Komisija Eiropas Atomenerģijas kopienas vārdā noslēdz Tirdzniecības un sadarbības nolīgumu starp Eiropas Savienību un Eiropas Atomenerģijas kopienu, no vienas puses, un Lielbritānijas un Ziemeļīrijas Apvienoto Karalisti, no otras puses	11
★ TIRDZNIECĪBAS UN SADARBĪBAS NOLĪGUMS STARP EIROPAS SAVIENĪBU UN EIROPAS ATOMENERĢIJAS KOPIENU, NO VIENAS PUSES, UN LIELBRITĀNIJAS UN ZIEMEĻĪRIJAS APVIENOTO KARALISTI, NO OTRAS PUSES	14
★ NOLĪGUMS STARP EIROPAS SAVIENĪBU UN LIELBRITĀNIJAS UN ZIEMEĻĪRIJAS APVIENOTO KARALISTI PAR DROŠĪBAS PROCEDŪRĀM KLASIFICĒTAS INFORMĀCIJAS APMAIŅAI UN AIZSARDZĪBAI	1463
★ Deklarācijas, kas minētas Padomes Lēmumā par to, lai Savienības vārdā parakstītu un provizoriski piemērotu Tirdzniecības un sadarbības nolīgumu un Nolīgumu par drošības procedūrām klasificētas informācijas apmaiņai un aizsardzībai	1475
★ ES un Apvienotās Karalistes Tirdzniecības un sadarbības nolīgums – Savienības paziņojums	1486

II

(Nelegislatīvi akti)

STARPTAUTISKI NOLĪGUMI

Lasītāju ievērbai

Tā kā sarunas starp Eiropas Savienību un Apvienoto Karalisti noslēdzās ļoti vēlu, 2020. gada 24. decembrī, un tāpēc arī nolīgumu versijas visās valodās bija pieejamas ļoti vēlu, 2020. gada 27. decembrī, pirms Puses nolīgumus paraksta un pirms to publicēšanas *Oficiālajā Vēstnesī* faktiski nav bijis iespējams veikt nolīgumu tekstu galīgo juridiski lingvistisko pārskatīšanu visās 24 valodās. Ņemot vērā situācijas steidzamību – tā kā 2020. gada 31. decembrī beidzas 2020. gada 1. februāra Izstāšanās līgumā paredzētais pārejas periods –, tomēr ir uzskatīts, ka gan Eiropas Savienības, gan Apvienotās Karalistes interesēs ir parakstīt un publicēt nolīgumu tekstus tādos, kādi tie izriet no sarunām, bez iepriekšējas juristu lingvistu veiktas pārskatīšanas. Tādēļ šeit publicētajos tekstos var būt tehniskas kļūdas un neprecizitātes, kas turpmākajos mēnešos tiks izlabotas.

Kā paredzēts Tirdzniecības un sadarbības nolīguma FINPROV.9. pantā, Nolīguma par drošības procedūrām klasificētas informācijas apmaiņai un aizsardzībai 21. pantā un Nolīguma par sadarbību drošā kodolenerģijas izmantošanā miermīlīgiem mērķiem 25. pantā, juristi lingvisti sagatavos minēto nolīgumu galīgās versijas angļu, bulgāru, čehu, dāņu, franču, grieķu, holandiešu, horvātu, igauņu, itāļu, īru, latviešu, lietuviešu, maltiešu, poļu, portugāļu, rumāņu, slovāku, slovēņu, somu, spāņu, ungāru, vācu un zviedru valodā, un šādi juristu lingvistu sagatavotie autentiskie un galīgie teksti *ab initio* aizstās nolīgumu parakstītās versijas.

Šos autentiskos un galīgos nolīgumu tekstus savlaicīgi līdz 2021. gada 30. aprīlim publicēs *Eiropas Savienības Oficiālajā Vēstnesī*.

PADOMES LĒMUMS (ES) 2020/2252**(2020. gada 29. decembris)**

par to, lai Savienības vārdā parakstītu un provizoriski piemērotu Tirdzniecības un sadarbības nolīgumu starp Eiropas Savienību un Eiropas Atomenerģijas kopienu, no vienas puses, un Lielbritānijas un Ziemeļīrijas Apvienoto Karalisti, no otras puses, un Nolīgumu starp Eiropas Savienību un Lielbritānijas un Ziemeļīrijas Apvienoto Karalisti par drošības procedūrām klasificētas informācijas apmaiņai un aizsardzībai

EIROPAS SAVIENĪBAS PADOME,

ņemot vērā Līgumu par Eiropas Savienības darbību un jo īpaši tā 217. pantu saistībā ar 218. panta 5. punktu un 218. panta 8. punkta otro daļu,

ņemot vērā Eiropas Komisijas priekšlikumu,

tā kā:

- (1) Lielbritānijas un Ziemeļīrijas Apvienotā Karaliste ("Apvienotā Karaliste") 2017. gada 29. martā, ievērojot Līguma par Eiropas Savienību (LES) 50. pantu, paziņoja Eiropadomei par savu nodomu izstāties no Savienības un no Eiropas Atomenerģijas kopienas.
- (2) Padome 2020. gada 30. janvārī pieņēma Lēmumu (ES) 2020/135 par to, lai noslēgtu Līgumu par Lielbritānijas un Ziemeļīrijas Apvienotās Karalistes izstāšanos no Eiropas Savienības un Eiropas Atomenerģijas kopienas ⁽¹⁾ ("Izstāšanās līgums"). Izstāšanās līgums stājās spēkā 2020. gada 1. februārī.
- (3) Padome 2020. gada 25. februārī pieņēma Lēmumu (ES, *Euratom*) 2020/266 ⁽²⁾, ar ko pilnvaroja Komisiju sākt sarunas ar Apvienoto Karalisti par jaunu partnerības nolīgumu. Minētās sarunas tika risinātas, ņemot vērā 2020. gada 25. februāra sarunu norādes.
- (4) Sarunu rezultāts ir Tirdzniecības un sadarbības nolīgums starp Eiropas Savienību un Eiropas Atomenerģijas kopienu, no vienas puses, un Lielbritānijas un Ziemeļīrijas Apvienoto Karalisti, no otras puses ("Tirdzniecības un sadarbības nolīgums"), Nolīgums starp Eiropas Savienību un Lielbritānijas un Ziemeļīrijas Apvienoto Karalisti par drošības procedūrām klasificētas informācijas apmaiņai un aizsardzībai ("Informācijas drošības nolīgums") un Nolīgums starp Lielbritānijas un Ziemeļīrijas Apvienotās Karalistes valdību un Eiropas Atomenerģijas kopienu par sadarbību drošā kodolenerģijas izmantošanā miermīlīgiem mērķiem ("Kodolenerģijas nolīgums").
- (5) Ar Tirdzniecības un sadarbības nolīgumu tiek izveidots pamats plašām attiecībām starp Savienību un Apvienoto Karalisti, kuras aptver savstarpējas tiesības un pienākumus, kopīgu rīcību un īpašas procedūras. Informācijas drošības nolīgums ir nolīgums, kas papildina Tirdzniecības un sadarbības nolīgumu un ir ar to nesaraujami saistīts, jo īpaši attiecībā uz piemērošanas sākuma un izbeigšanas datumiem. Tādēļ lēmums par Tirdzniecības un sadarbības nolīguma un Informācijas drošības nolīguma ("Nolīgumi") parakstīšanu būtu jābalsta uz tāda juridiskā pamata, kurš paredz izveidot asociāciju, kas ļauj Savienībai uzņemties saistības visās jomās, uz kurām attiecas Līgumi.

⁽¹⁾ Padomes Lēmums (ES) 2020/135 (2020. gada 30. janvāris) par to, lai noslēgtu Līgumu par Lielbritānijas un Ziemeļīrijas Apvienotās Karalistes izstāšanos no Eiropas Savienības un Eiropas Atomenerģijas kopienas (OV L 29, 31.1.2020., 1. lpp.).

⁽²⁾ Padomes Lēmums (ES, *Euratom*) 2020/266 (2020. gada 25. februāris), ar ko pilnvaro sākt sarunas ar Lielbritānijas un Ziemeļīrijas Apvienoto Karalisti par jaunu partnerības nolīgumu (OV L 58, 27.2.2020., 53. lpp.).

- (6) Ņemot vērā to, ka Tirdzniecības un sadarbības nolīgums ir ārkārtējs un unikāls un ir visaptverošs nolīgums ar valsti, kas ir izstājiesies no Savienības, Padome ar šo nolēm, ka Savienība izmanto iespēju īstenot savu ārējo kompetenci attiecībā uz Apvienoto Karalisti.
- (7) Ir lietderīgi noteikt kārtību, kādā Savienība tiek pārstāvēta Partnerības padomē un komitejās, kas izveidotas ar Tirdzniecības un sadarbības nolīgumu. Komisijai, kā paredzēts LES 17. panta 1. punktā, ir jāpārstāv Savienība un jāpauž Savienības nostājas, kuras saskaņā ar Līgumiem ir noteikusi Padome. Padomei ir jāveic savas politikas veidošanas un koordinēšanas funkcijas, kā paredzēts LES 16. panta 1. punktā, nosakot nostājas, kuras Savienības vārdā jāņem Partnerības padomē un komitejās, kas izveidotas ar Tirdzniecības un sadarbības nolīgumu. Turklāt gadījumos, kad Partnerības padome vai komitejas, kas izveidotas ar Tirdzniecības un sadarbības nolīgumu, tiek aicinātas pieņemt aktus ar juridiskām sekām, nostājas, kas Savienības vārdā ir jāņem minētajās struktūrās, ir jānosaka saskaņā ar Līguma par Eiropas Savienības darbību (LESD) 218. panta 9. punktā izklāstīto procedūru.
- (8) Katrai dalībvalstij vajadzētu būt atļautam nosūtīt vienu pārstāvi, kas Savienības delegācijas sastāvā pavadā Komisijas pārstāvi Partnerības padomes sanāksmēs un citu to kopīgo struktūru sanāksmēs, kuras ir izveidotas saskaņā ar Tirdzniecības un sadarbības nolīgumu.
- (9) Lai Savienībai dotu iespēju ātri un efektīvi rīkoties savu interešu aizsardzībai saskaņā ar Tirdzniecības un sadarbības nolīgumu un līdz brīdim, kad būs pieņemts un Savienībā stājies spēkā konkrēts legislatīvs akts, kas reglamentē koriģējošu pasākumu pieņemšanu saskaņā ar Tirdzniecības un sadarbības nolīgumu, Komisija būtu jāpilnvaro veikt koriģējošus pasākumus, piemēram, Tirdzniecības un sadarbības nolīgumā vai jebkādā papildinošā nolīgumā noteikto saistību izpildes apturēšanu, gadījumos, kad tiek pārkāpti konkrēti Tirdzniecības un sadarbības nolīguma noteikumi vai kad netiek izpildīti konkrēti nosacījumi, jo īpaši attiecībā uz preču tirdzniecību, vienlīdzīgiem konkurences apstākļiem, autotransportu, gaisa transportu, zivsaimniecību un Savienības programmām, kā norādīts Tirdzniecības un sadarbības nolīgumā, kā arī veikt koriģējošus pasākumus, līdzsvara atjaunošanai paredzētus pasākumus un pretpasākumus. Komisijai būtu pilnībā un laikus jāinformē Padome par tās nodomu pieņemt šādus pasākumus, lai Padomē varētu notikt jēgpilna viedokļu apmaiņa. Komisijai būtu maksimāli jāņem vērā paustie viedokļi. Viena vai vairākas dalībvalstis var lūgt Komisiju pieņemt šādus pasākumus. Ja Komisija neatbild pozitīvi uz šādu lūgumu, tai būtu laikus jāinformē Padome par tās iemesliem.
- (10) Lai Savienībai dotu iespēju laikus reaģēt gadījumos, kad vairs netiek ievēroti attiecīgie nosacījumi, būtu jāpiešķir Komisijai pilnvaras pieņemt konkrētus lēmumus, ar ko atceļ priekšrocības, kas Apvienotajai Karalistei ir piešķirtas saskaņā ar pielikumu par bioloģiskajiem produktiem un pielikumu par zālēm. Komisijai būtu pilnībā un laikus jāinformē Padome par tās nodomu pieņemt šādus pasākumus, lai Padomē varētu notikt jēgpilna viedokļu apmaiņa. Komisijai būtu maksimāli jāņem vērā paustie viedokļi. Viena vai vairākas dalībvalstis var lūgt Komisiju pieņemt šādus pasākumus. Ja Komisija neatbild pozitīvi uz šādu lūgumu, tai būtu laikus jāinformē Padome par tās iemesliem.
- (11) Ikreiz, kad Savienībai ir jārikojas, lai izpildītu Nolīgumus, šāda rīcība ir jāveic saskaņā ar Līgumiem, vienlaikus ievērojot katrai Savienības iestādei piešķirto pilnvaru robežas. Tādēļ Komisijai ir jāsniedz Apvienotajai Karalistei Nolīgumos prasītā informācija vai paziņojumi, izņemot, ja Nolīgumos ir norādītas citas konkrētas Savienības iestādes, struktūras, biroji un aģentūras, un jāapspriežas ar Apvienoto Karalisti konkrētos jautājumos. Komisijai ir arī jāpārstāv Savienība šķīrējtiesā, ja kāds strīds ir iesniegts izskatīšanai šķīrējtiesā saskaņā ar Tirdzniecības un sadarbības nolīgumu. Pildot LES 4. panta 3. punktā minēto lojālas sadarbības pienākumu, Komisijai iepriekš ir jākonsultējas ar Padomi, piemēram, iesniedzot tai galvenās informācijas apkopojumu par Savienības apsvērumiem, ko paredzēts iesniegt šķīrējtiesai, un maksimāli ņemot vērā Padomes sniegtos komentārus.

- (12) Tirdzniecības un sadarbības nolīgums neliedz dalībvalstīm iespēju saskaņā ar konkrētiem nosacījumiem noslēgt ar Apvienoto Karalisti divpusējus režīmus vai nolīgumus par konkrētiem jautājumiem, uz kuriem attiecas Tirdzniecības un sadarbības nolīgums, gaisa transporta, administratīvās sadarbības muitas un PVN jautājumos un sociālā nodrošinājuma jomā.
- (13) Tādēļ ir jāizveido regulējums, kas dalībvalstīm ir jāievēro, ja tās nolemj noslēgt divpusējus režīmus vai nolīgumus ar Apvienoto Karalisti gaisa transporta, administratīvās sadarbības muitas un PVN jautājumos un sociālā nodrošinājuma jomā, tostarp dalībvalstīm paredzētus nosacījumus un procedūru sarunu risināšanai par šādiem divpusējiem režīmiem vai nolīgumiem un to noslēgšanai, tā lai nodrošinātu, ka tie ir saderīgi ar Tirdzniecības un sadarbības nolīguma mērķi un ar Savienības tiesību aktiem un ka tajos tiek ņemtas vērā iekšējā tirgus un plašākas Savienības intereses. Turklāt dalībvalstīm, kas ir nodomājušas ar Apvienoto Karalisti risināt sarunas par divpusējiem nolīgumiem un tos noslēgt jomās, uz kurām neattiecas Tirdzniecības un sadarbības nolīgums, būtu, pilnībā ievērojot lojālas sadarbības principu, jāinformē Komisija par saviem nodomiem un par sarunu gaitu.
- (14) Jāatgādina, ka saskaņā ar Tirdzniecības un sadarbības nolīguma FINPROV.1. panta 3. punktu un atbilstoši Eiropadomes un Eiropas Komisijas deklarācijai par turpmāko nolīgumu teritoriālo piemērošanas jomu, kas iekļauta Eiropadomes 2018. gada 25. novembra sanāksmes protokolā, Tirdzniecības un sadarbības nolīgumu nepiemēro Gibraltāram un tas neietekmē minēto teritoriju. Kā paredzēts minētajā deklarācijā, "tas neizslēdz iespēju, ka starp Savienību un Apvienoto Karalisti pastāv atsevišķi nolīgumi attiecībā uz Gibraltāru" un, "neskarot Savienības kompetences un pilnībā respektējot tās dalībvalstu teritoriālo integritāti, kā to garantē Līguma par Eiropas Savienību 4. panta 2. punkts, minētajiem atsevišķajiem nolīgumiem būs vajadzīga Spānijas Karalistes iepriekšēja piekrišana".
- (15) Savienības kompetences īstenošana ar Tirdzniecības un sadarbības nolīguma starpniecību neskar attiecīgās Savienības un dalībvalstu kompetences attiecībā uz jebkādam notiekošām vai turpmākām sarunām par starptautiskiem nolīgumiem ar jebkādu trešo valsti vai uz šādu nolīgumu parakstīšanu vai noslēgšanu vai attiecībā uz jebkādam turpmākām sarunām par jebkādiem COMPROV.2. pantā [Papildinoši nolīgumi] minētiem Tirdzniecības un sadarbības nolīgumu papildinošiem nolīgumiem vai uz šādu nolīgumu parakstīšanu vai noslēgšanu.
- (16) Būdamā valsts, kas ir izstājusies no Savienības, Apvienotā Karaliste attiecībā uz Savienību ir atšķirīgā un ārkārtas situācijā salīdzinājumā ar citām trešām valstīm, ar kurām Savienība ir risinājusi sarunas un noslēgusi nolīgumus. Saskaņā ar Izstāšanās līgumu pārejas periodā Savienības tiesību akti ir piemērojami Apvienotajai Karalistei un tās teritorijā, un minētā perioda beigās pamats sadarbībai ar Savienības dalībvalstīm līdz ar to ir ļoti augstā līmenī, jo īpaši iekšējā tirgus, kopējās zivsaimniecības politikas un brīvības, drošības un tiesiskuma jomās. Pārejas periods beigsies 2020. gada 31. decembrī – dienā, pēc kuras noteikumi par citiem Izstāšanās līgumā paredzētiem atdalīšanās jautājumiem reglamentēs šādas sadarbības gludu slēgšanu vairākās jomās. Ja Nolīgumi nestāsies spēkā no 2021. gada 1. janvāra, sadarbība starp Savienību un Apvienoto Karalisti samazināsies līdz tādai pakāpei, kas nav ne vēlama, ne arī atbilst Savienības interesēm, radot traucējumus Savienības un Apvienotās Karalistes attiecībās. Šādus traucējumus var ierobežot, Nolīgumus piemērojot provizoriski.
- (17) Tāpēc, ņemot vērā ārkārtas situāciju, kādā atrodas Apvienotā Karaliste attiecībā pret Savienību, situācijas steidzamību, pārejas periodam beidzoties 2020. gada 31. decembrī, kā arī nepieciešamību dot Eiropas Parlamentam un Padomei pietiekami daudz laika pienācīgi iepazīties ar paredzēto lēmumu par Nolīgumu noslēgšanu un ar Nolīgumu tekstiem, Nolīgumi būtu jāpiemēro provizoriskā kārtā, kamēr tiek pabeigtas procedūras, kas vajadzīgas, lai tie stātos spēkā.
- (18) Tā kā sarunas par Nolīgumiem tika pabeigtas ļoti vēlu – tikai septiņas dienas pirms pārejas perioda beigām, pirms to parakstīšanas nebija iespējams veikt Nolīgumu tekstu galīgo juridiski-lingvistisko pārskatīšanu. Tāpēc uzreiz pēc Nolīgumu parakstīšanas Pusēm būtu jāveic Nolīgumu tekstu galīgā juridiski-lingvistiskā pārskatīšana visās

24 autentiskajās valodās. Minētā juridiski-lingvistiskā pārskatīšana būtu jāpabeidz laikus. Pusēm pēc tam, apmainoties ar diplomātiskām notām, būtu jāapstiprina minētie pārskatītie Nolīgumu teksti visās šādās valodās par autentiskiem un galīgiem. Minētajiem pārskatītajiem tekstiem būtu *ab initio* jāaizstāj Nolīgumu parakstītās versijas.

- (19) Nolīgumi būtu jāparaksta un tiem pievienotās deklarācijas un paziņojums būtu jāapstiprina Savienības vārdā.
- (20) Uz Tirdzniecības un sadarbības nolīguma parakstīšanu jautājumos, kuri ir Eiropas Atomenerģijas kopienas dibināšanas līguma ("Euratom līgums") darbības jomā, attiecas atsevišķa procedūra,

IR PIENĒMUSI ŠO LĒMUMU.

1. pants

1. Ar šo tiek atļauts – attiecībā uz jautājumiem, kuri nav *Euratom* līguma darbības jomā, – Savienības vārdā parakstīt Tirdzniecības un sadarbības nolīgumu starp Eiropas Savienību un Eiropas Atomenerģijas kopienu, no vienas puses, un Lielbritānijas un Ziemeļīrijas Apvienoto Karalisti, no otras puses, ar noteikumu, ka tas tiks noslēgts.
2. Ar šo tiek atļauts Savienības vārdā parakstīt Nolīgumu starp Eiropas Savienību un Lielbritānijas un Ziemeļīrijas Apvienoto Karalisti par drošības procedūrām klasificētas informācijas apmaiņai un aizsardzībai, ar noteikumu, ka tas tiks noslēgts.
3. Nolīgumu teksti ir pievienoti šim lēmumam.

2. pants

1. Komisija pārstāv Savienību Partnerības padomē, Tirdzniecības partnerības komitejā, tirdzniecības specializētajās komitejās un specializētajās komitejās, kas izveidotas, ievērojot Tirdzniecības un sadarbības nolīguma INST.1. pantu [Partnerības padome] un INST.2. pantu [Komitejas], kā arī jebkādā papildu tirdzniecības specializētajā komitejā vai specializētajā komitejā, kas izveidota saskaņā ar Tirdzniecības un sadarbības nolīguma INST.1. panta [Partnerības padome] 4. punkta g) apakšpunktu vai INST.2. panta [Komitejas] 2. punkta g) apakšpunktu.

Katrai dalībvalstij atļauj nosūtīt vienu pārstāvi, kas Savienības delegācijas sastāvā pavadā Komisijas pārstāvi Partnerības padomes sanāksmēs un citu to kopīgo struktūru sanāksmēs, kuras ir izveidotas saskaņā ar Tirdzniecības un sadarbības nolīgumu.

2. Lai Padome varētu pilnībā veikt savas politikas veidošanas, koordinēšanas un lēmumu pieņemšanas funkcijas saskaņā ar Līgumiem, konkrēti – nosakot nostājas, kas Savienības vārdā ir jāieņem Partnerības padomē, Tirdzniecības partnerības komitejā, tirdzniecības specializētajās komitejās un specializētajās komitejās, Komisija nodrošina, ka Padome visu informāciju un dokumentus saistībā ar jebkuru minēto struktūru sanākumi vai ar jebkuriem aktiem, kas jāpieņem ar rakstisko procedūru, saņem pietiekami savlaicīgi pirms minētās sanāksmes vai minētās rakstiskās procedūras izmantošanas un jebkurā gadījumā ne vēlāk kā astoņas darba dienas pirms minētās sanāksmes vai minētās rakstiskās procedūras izmantošanas.

Padome tiek arī laikus informēta par Partnerības padomes, Tirdzniecības partnerības komitejas, tirdzniecības specializēto komiteju un specializēto komiteju sanāksmju diskusijām un iznākumu un par rakstiskās procedūras izmantošanu un saņem visus protokolu projektus un dokumentus, kas attiecas uz šādām sanāksmēm vai rakstiskās procedūras izmantošanu.

3. Tiek gādāts, ka Eiropas Parlaments visā procesa laikā var pilnībā īstenot savas institucionālās prerogātas saskaņā ar Līgumiem.

4. Piecu gadu laikposmā no 2021. gada 1. janvāra Komisija ik gadu sniedz ziņojumu Eiropas Parlamentam un Padomei par Tirdzniecības un sadarbības nolīguma īstenošanu un piemērošanu.

3. pants

1. Līdz brīdim, kad tiek pieņemts un Savienībā stājas spēkā īpašs leģislatīvs akts, kas reglamentē šā punkta a) līdz i) apakšpunktā uzskaitīto pasākumu pieņemšanu, jebkuru Savienības lēmumu veikt šādus pasākumus pieņem Komisija saskaņā ar Tirdzniecības un sadarbības nolīguma atbilstošajos noteikumos paredzētajiem nosacījumiem attiecībā uz:

- a) attiecīgā preferenciālā režīma apturēšanu attiecīgajam(-iem) produktam(-iem), kā izklāstīts Tirdzniecības un sadarbības nolīguma GOODS.19. pantā [Pasākumi muitas tiesību aktu pārkāpumu vai apiešanas gadījumā];
- b) koriģējošu pasākumu piemērošanu un saistību izpildes apturēšanu, kā izklāstīts Tirdzniecības un sadarbības nolīguma LPFOFCS 3.12. pantā [Koriģējoši pasākumi];
- c) līdzsvara atjaunošanas pasākumu un pretpasākumu piemērošanu, kā izklāstīts Tirdzniecības un sadarbības nolīguma LPFOFCS 9.4. pantā [Līdzsvara atjaunošana];
- d) koriģējošu pasākumu piemērošanu, kā izklāstīts Tirdzniecības un sadarbības nolīguma ROAD 11. pantā [Koriģējoši pasākumi];
- e) kompensējošiem pasākumiem, kā izklāstīts Tirdzniecības un sadarbības nolīguma FISH 9. pantā [Kompensējoši pasākumi piekļuves atsaukšanas vai ierobežošanas gadījumā];
- f) koriģējošu pasākumu piemērošanu, kā izklāstīts Tirdzniecības un sadarbības nolīguma FISH 14. pantā [Koriģējoši pasākumi un strīdu izšķiršana];
- g) Apvienotās Karalistes dalības Savienības programmās apturēšanu vai izbeigšanu, kā izklāstīts Tirdzniecības un sadarbības nolīguma UNPRO.3.1. pantā [Apvienotās Karalistes dalības Savienības programmā apturēšana, ko veic Eiropas Savienība] un UNPRO.3.20. pantā [Apvienotās Karalistes dalības Savienības programmā izbeigšana, ko veic Eiropas Savienība];
- h) pagaidu kompensācijas piedāvāšanu vai pieņemšanu vai saistību izpildes apturēšanu sakarā ar šķirējtiesas vai ekspertu grupas procedūru saskaņā ar Tirdzniecības un sadarbības nolīguma INST 24. pantu [Pagaidu tiesiskās aizsardzības līdzekļi], izņemot, kā paredzēts Eiropas Parlamenta un Padomes Regulā Nr. 654/2014 ^(?);
- i) aizsardzības pasākumiem un līdzsvara atjaunošanas pasākumiem, kā izklāstīts Tirdzniecības un sadarbības nolīguma INST 36. pantā [Aizsardzības pasākumi].

2. Komisija pilnībā un laikus informē Padomi par tās nodomu pieņemt 1. punktā minētos pasākumus, lai Padomē varētu notikt jēgpilna viedokļu apmaiņa. Komisija maksimāli ņem vērā paustos viedokļus. Komisija attiecīgi informē arī Eiropas Parlamentu.

3. Ja vienai vai vairākām dalībvalstīm ir īpašas bažas, minētā dalībvalsts vai dalībvalstis var lūgt, lai Komisija pieņem 1. punktā minētos pasākumus. Ja Komisija neatbild pozitīvi uz šādu lūgumu, tā laikus informē Padomi par tās iemesliem.

4. Komisija var arī pieņemt pasākumus, ar ko atjauno tiesības un pienākumus saskaņā ar Tirdzniecības un sadarbības nolīgumu, kādi bija spēkā pirms 1. punktā minēto pasākumu pieņemšanas. *Mutatis mutandis* piemēro 2. un 3. punktu.

5. Pirms tiek pieņemts konkrēts leģislatīvs akts, kas reglamentē 1. punktā minēto pasākumu pieņemšanu, Padome veic šajā pantā izklāstītās kārtības pārskatīšanu.

^(?) Eiropas Parlamenta un Padomes Regula (ES) Nr. 654/2014 (2014. gada 15. maijs) par Savienības tiesību īstenošanu starptautiskās tirdzniecības noteikumu piemērošanai un izpildei un ar kuru groza Padomes Regulu (EK) Nr. 3286/94, ar ko nosaka Kopienas procedūras kopējās tirdzniecības politikas jomā, lai nodrošinātu Kopienas tiesību īstenošanu saskaņā ar starptautiskās tirdzniecības noteikumiem, jo īpaši tiem, kas ieviesti Pasaules tirdzniecības organizācijas aizgādībā (OV L 189, 27.6.2014., 50. lpp.).

4. pants

Ja viena vai vairākas dalībvalstis norāda uz būtiskām grūtībām, ko rada Tirdzniecības un sadarbības nolīguma īstenošana, jo īpaši attiecībā uz zivsaimniecību, Komisija izskata minēto lūgumu prioritārā kārtā un attiecīgā gadījumā nodod šo jautājumu Partnerības padomei saskaņā ar noteikumiem, kas izklāstīti Tirdzniecības un sadarbības nolīgumā. Ja netiek rasts apmierinošs risinājums, minētais jautājums tiek izskatīts visagrākajā iespējamajā termiņā Tirdzniecības un sadarbības nolīgumā paredzēto pārskatīšanu kontekstā. Ja minētās grūtības saglabājas, tiek veikti nepieciešamie pasākumi nolūkā risināt sarunas un noslēgt nolīgumu, ar ko izdara nepieciešamos grozījumus Tirdzniecības un sadarbības nolīgumā.

5. pants

1. Komisija tiek pilnvarota Savienības vārdā pieņemt jebkādu lēmumu:
 - a) apstiprināt vai apturēt līdzvērtīguma atzīšanu pēc atkārtotas līdzvērtīguma izvērtēšanas, kas jāveic līdz 2023. gada 31. decembrim saskaņā ar Tirdzniecības un sadarbības nolīguma TBT-4 pielikuma [Bioloģiskie produkti] 3. panta [Līdzvērtīguma atzīšana] 3. punktu;
 - b) apturēt līdzvērtīguma atzīšanu saskaņā ar Tirdzniecības un sadarbības nolīguma TBT-4 pielikuma [Bioloģiskie produkti] 3. panta [Līdzvērtīguma atzīšana] 5. un 6. punktu;
 - c) pieņemt oficiālus labas ražošanas prakses dokumentus, ko Apvienotās Karalistes iestāde izdevusi ražošanas objektiem, kas atrodas ārpus izdevējiestādes teritorijas, un noteikt principus un noteikumus, saskaņā ar kuriem Savienība pieņem minētos oficiālos labas ražošanas prakses dokumentus saskaņā ar Tirdzniecības un sadarbības nolīguma TBT-2. pielikuma [Zāles] 5. panta [Pārbaužu atzīšana] 3. un 4. punktu;
 - d) pieņemt jebkādu īstenošanas kārtību, kas vajadzīga oficiālo labas ražošanas prakses dokumentu apmaiņai ar Apvienotās Karalistes iestādi saskaņā ar Tirdzniecības un sadarbības nolīguma TBT-2. pielikuma [Zāles] 6. pantu [Oficiālu labas ražošanas prakses dokumentu apmaiņu] un informācijas apmaiņai ar Apvienotās Karalistes iestādi attiecībā uz ražošanas objektu pārbaudēm saskaņā ar minētā pielikuma 7. pantu [Garantijas];
 - e) apturēt pārbaužu atzīšanu vai Apvienotajā Karalistē izdotu oficiālo labas ražošanas prakses dokumentu pieņemšanu un informēt Apvienoto Karalisti par tās nodomu piemērot Tirdzniecības un sadarbības nolīguma TBT-2. pielikuma [Zāles] 9. pantu [Apturēšana], un uzsākt konsultācijas ar Apvienoto Karalisti saskaņā ar minētā pielikuma 8. panta [Piemērojamo tiesību aktu izmaiņas] 3. punktu;
 - f) attiecībā uz visiem vai dažiem Tirdzniecības un sadarbības nolīguma TBT-2. pielikuma [Zāles] C papildinājumā uzskaitītajiem produktiem pilnībā vai daļēji apturēt pārbaužu atzīšanu vai otras Puses oficiālo labas ražošanas prakses dokumentu pieņemšanu saskaņā ar minētā pielikuma 9. panta [Apturēšana] 1. punktu.
2. Piemēro 3. panta 2., 3. un 4. punktu.

6. pants

1. Dalībvalstis ir tiesīgas risināt sarunas par Tirdzniecības un sadarbības nolīguma AIRTRN.3. panta [Satiksmes tiesības] 4. punktā minētajiem režīmiem, tos parakstīt un noslēgt, ievērojot šādus nosacījumus:
 - a) minētos režīmus noslēdz tikai un vienīgi nolūkā, kas paredzēts Tirdzniecības un sadarbības nolīguma AIRTRN.3. panta [Satiksmes tiesības] 4. punktā, un saskaņā ar tā noteikumiem, un tie nereglamentē nevienu citu jautājumu neatkarīgi no tā, vai šādi jautājumi ietilpst vai neietilpst Tirdzniecības un sadarbības nolīguma Otrās daļas [Gaisa transports] otrā temata I sadaļas piemērošanas jomā;
 - b) minētie režīmi nerada diskrimināciju starp Savienības gaisa pārvadātājiem.

Piemēro šā lēmuma 8. pantā izklāstīto procedūru.

2. Dalībvalstis ir tiesīgas piešķirt Tirdzniecības un sadarbības nolīguma AIRTRN.3. panta [Satiksmes tiesības] 9. punktā minētās atļaujas, ievērojot tā noteikumus un saskaņā ar piemērojamiem Savienības un valsts tiesību aktu noteikumiem. Piešķirot minētās atļaujas, dalībvalstis nerada diskrimināciju starp Savienības gaisa pārvadātājiem.

3. Dalībvalstis ir tiesīgas risināt sarunas par Tirdzniecības un sadarbības nolīguma AIRTRN.3. panta [Satiksmes tiesības] 9. punktā minētajiem režīmiem, tos parakstīt un noslēgt, ievērojot šādus nosacījumus:

- a) minētos režīmus noslēdz tikai un vienīgi nolūkā, kas paredzēts Tirdzniecības un sadarbības nolīguma AIRTRN.3. panta [Satiksmes tiesības] 9. punktā, un saskaņā ar tā noteikumiem, un tie nereglamentē nevienu citu jautājumu neatkarīgi no tā, vai šādi jautājumi ietilpst vai neietilpst Tirdzniecības un sadarbības nolīguma Otrās daļas [Gaisa transports] otrā temata I sadaļas piemērošanas jomā;
- b) minētie režīmi nerada diskrimināciju starp Savienības gaisa pārvadātājiem.

Piemēro šā lēmuma 8. pantā izklāstīto procedūru.

7. pants

Dalībvalstis ir tiesīgas risināt sarunas par divpusējiem nolīgumiem ar Apvienoto Karalisti, tos parakstīt un noslēgt saskaņā ar 41. pantu Protokolā par administratīvu sadarbību un krāpšanas apkarošanu pievienotās vērtības nodokļa jomā un par savstarpējo palīdzību prasījumu piedziņā saistībā ar nodokļiem un nodevām vai sociālā nodrošinājuma koordinācijas jomā attiecībā uz jautājumiem, uz kuriem neattiecas Protokols par sociālā nodrošinājuma koordinēšanu, ievērojot šādus nosacījumus:

- a) paredzētais nolīgums ir saderīgs ar Tirdzniecības un sadarbības nolīguma vai iekšējā tirgus darbību un to neapdraud;
- b) paredzētais nolīgums ir saderīgs ar Savienības tiesībām un neapdraud kāda Savienības ārējās darbības mērķa sasniegšanu attiecīgajā jomā vai kādā citā veidā nekaitē Savienības interesēm;
- c) paredzētais nolīgums atbilst LESD nostiprinātajam principam par diskriminācijas aizliegumu pilsonības dēļ.

Piemēro šā lēmuma 8. pantā izklāstīto procedūru.

8. pants

1. Katra dalībvalsts, kura ir nodomājusi risināt sarunas par divpusēju režīmu, kā minēts 6. panta 1. un 3. punktā, vai par divpusēju nolīgumu, kā minēts 7. pantā, informē Komisiju par sarunām ar Apvienoto Karalisti par šādiem režīmiem vai nolīgumiem un attiecīgā gadījumā aicina Komisiju šajās sarunās piedalīties kā novērotājam.

2. Pēc sarunu pabeigšanas attiecīgā dalībvalsts iesniedz Komisijai sarunās tapušo režīma vai nolīguma projektu. Komisija par to nekavējoties informē Eiropas Parlamentu un Padomi.

3. Ne vēlāk kā trīs mēnešus pēc režīma vai nolīguma projekta saņemšanas Komisija pieņem lēmumu par to, vai ir izpildīti nosacījumi, kas izklāstīti attiecīgi 6. panta 1. vai 3. punkta pirmajā daļā vai 7. panta pirmajā daļā. Ja Komisija nolemj, ka minētie nosacījumi ir izpildīti, attiecīgā dalībvalsts var parakstīt un noslēgt konkrēto režīmu vai nolīgumu.

4. Attiecīgā dalībvalsts iesniedz Komisijai režīma vai nolīguma kopiju viena mēneša laikā pēc tā stāšanās spēkā vai – gadījumā, ja režīmu vai nolīgumu paredzēts piemērot provizoriski, – viena mēneša laikā pēc tā provizorisks piemērošanas sākuma.

9. pants

Dalībvalstis, kuras ir nodomājušas risināt sarunas par divpusējiem nolīgumiem ar Apvienoto Karalisti un tos noslēgt jomās, uz kurām Tirdzniecības un sadarbības nolīgums neattiecas, pilnībā ievērojot lojālas sadarbības principu, savlaicīgi informē Komisiju par saviem nodomiem un par sarunās gūto progresu.

10. pants

Savienības kompetences īstenošana ar Tirdzniecības un sadarbības nolīguma starpniecību neskar attiecīgās Savienības un dalībvalstu kompetences nekādās notiekošās vai turpmākās sarunās par starptautiskiem nolīgumiem ar jebkādu trešo valsti vai šādu nolīgumu parakstīšanā vai noslēgšanā vai attiecībā uz turpmākām sarunām par Tirdzniecības un sadarbības nolīguma COMPROV.2. pantā [Papildinoši nolīgumi] minētajiem papildinošiem nolīgumiem vai uz šādu nolīgumu parakstīšanu vai noslēgšanu.

11. pants

Ar šo Padomes priekšsēdētājs tiek pilnvarots norīkot personu vai personas, kas tiesīgas Savienības vārdā parakstīt Nolīgumus.

12. pants

1. Ievērojot savstarpīgumu, Nolīgumus piemēro provizoriski no 2021. gada 1. janvāra, kamēr tiek pabeigtas procedūras, kas vajadzīgas, lai tie stātos spēkā.

2. Savienība paziņo Apvienotajai Karalistei par to, ka ir pabeigtas Savienības iekšējās prasības un procedūras, kas nepieciešamas minētajai provizoriskajai piemērošanai, ar noteikumu, ka pirms 1. punktā minētā datuma Apvienotā Karaliste ir paziņojusi Savienībai, ka ir pabeigtas tās iekšējās prasības un procedūras, kas nepieciešamas provizoriskai piemērošanai.

3. Nolīgumu versijām angļu, bulgāru, čehu, dāņu, franču, grieķu, holandiešu, horvātu, igauņu, itāļu, īru, latviešu, lietuviešu, maltiešu, poļu, portugāļu, rumāņu, slovāku, slovēņu, somu, spāņu, ungāru, vācu un zviedru valodā veic galīgo juridiski-lingvistisko pārskatīšanu.

Valodu versijas, kas tapušas pirmajā daļā minētajā juridiski-lingvistiskajā pārskatīšanā, apstiprina par autentiskām un galīgām, apmainoties ar diplomātiskām notām ar Apvienoto Karalisti.

Autentiskie un galīgie teksti, kas minēti otrajā daļā, *ab initio* aizstāj Nolīgumu parakstītās versijas.

4. Padomes priekšsēdētājs Savienības vārdā sniedz 2. punktā paredzēto paziņojumu un iesniedz 3. punkta otrajā daļā minēto diplomātisko notu.

13. pants

Padomes priekšsēdētājs Savienības vārdā sniedz paziņojumu(-us), kas paredzēts(-i) Tirdzniecības un sadarbības nolīgumā un Informācijas drošības nolīguma 19. pantā.

14. pants

Savienības vārdā tiek apstiprinātas šim lēmumam pievienotās deklarācijas un paziņojums.

15. pants

Šis lēmums stājas spēkā tā pieņemšanas dienā.

Briselē, 2020. gada 29. decembrī,

*Padomes vārdā –
priekšsēdētājs
M. ROTH*

PADOMES LĒMUMS (Euratom) 2020/2253

(2020. gada 29. decembris),

ar ko apstiprina to, ka Eiropas Komisija noslēdz Nolīgumu starp Lielbritānijas un Ziemeļrijas Apvienotās Karalistes valdību un Eiropas Atomenerģijas kopienu par sadarbību drošā kodolenerģijas izmantošanā miermīlīgiem mērķiem, un to, ka Eiropas Komisija Eiropas Atomenerģijas kopienas vārdā noslēdz Tirdzniecības un sadarbības nolīgumu starp Eiropas Savienību un Eiropas Atomenerģijas kopienu, no vienas puses, un Lielbritānijas un Ziemeļrijas Apvienoto Karalisti, no otras puses

EIROPAS SAVIENĪBAS PADOME,

ņemot vērā Eiropas Atomenerģijas kopienas dibināšanas līgumu un jo īpaši tā 101. panta otro daļu,

ņemot vērā Eiropas Komisijas ieteikumu,

tā kā:

- (1) Padome 2020. gada 25. februārī pilnvaroja Komisiju sākt sarunas ar Apvienoto Karalisti par jaunu partnerības nolīgumu. Minēto sarunu rezultāts ir Tirdzniecības un sadarbības nolīgums starp Eiropas Savienību un Eiropas Atomenerģijas kopienu, no vienas puses, un Lielbritānijas un Ziemeļrijas Apvienoto Karalisti, no otras puses ("Tirdzniecības un sadarbības nolīgums"), Nolīgums starp Eiropas Savienību un Lielbritānijas un Ziemeļrijas Apvienoto Karalisti par drošības procedūrām klasificētas informācijas apmaiņai un aizsardzībai ("Informācijas drošības nolīgums") un Nolīgums starp Lielbritānijas un Ziemeļrijas Apvienotās Karalistes valdību un Eiropas Atomenerģijas kopienu par sadarbību drošā kodolenerģijas izmantošanā miermīlīgiem mērķiem ("Kodolenerģijas nolīgums") ("Nolīgumi").
- (2) Tirdzniecības un sadarbības nolīgums aptver jautājumus, kas ietilpst Eiropas Atomenerģijas kopienas ("Kopiena") kompetencē, proti, piedalīšanos *Euratom* pētniecības un mācību programmā un *ITER* un kodolsintēzes enerģētikas attīstības vajadzībām izveidotajā Eiropas kopuzņēmumā, ko reglamentē Tirdzniecības un sadarbības nolīguma Piektā daļa (Daļība Savienības programmās, pareiza finanšu pārvaldība un finanšu noteikumi). Tādēļ Tirdzniecības un sadarbības nolīgums būtu jānoslēdz Kopienas vārdā attiecībā uz jautājumiem, kuri ir Eiropas Atomenerģijas kopienas dibināšanas līguma ("*Euratom* līgums") darbības jomā. Uz Tirdzniecības un sadarbības nolīguma parakstīšanu un noslēgšanu Savienības vārdā attiecas atsevišķa procedūra.
- (3) Jāatgādina, ka divpusēju nolīgumu projektus starp Kopienas dalībvalsti un Apvienoto Karalisti *Euratom* līguma darbības jomā, ieskaitot nolīgumus par zinātnes vai rūpniecības informācijas apmaiņu kodolfizikas un kodolenerģētikas jomā, var noslēgt, ja ir ievēroti minētā līguma 29. un 103. pantā izklāstītie nosacījumi un procedūras prasības.
- (4) Ņemot vērā ārkārtas situāciju, kādā Apvienotā Karaliste atrodas attiecībā pret Savienību un Kopienu, un situācijas steidzamību, pārejas periodam beidzoties 2020. gada 31. decembrī, attiecībā uz jautājumiem, kuri ir *Euratom* līguma darbības jomā, būtu jāparaksta un provizoriski jāpiemēro Tirdzniecības un sadarbības nolīgums, kamēr tiek pabeigtas procedūras, kas vajadzīgas, lai tas stātos spēkā. To pašu iemeslu dēļ būtu jāparaksta un provizoriski jāpiemēro Kodolenerģijas nolīgums, kamēr tiek pabeigtas procedūras, kas vajadzīgas, lai tas stātos spēkā, un kamēr tiek pabeigta juridiski-lingvistiskā pārskatīšana un Puses šādas galīgi pārskatītās valodu versijas apstiprina par autentiskām un galīgām.
- (5) Tā kā sarunas par Nolīgumiem tika pabeigtas ļoti vēlu – tikai septiņas dienas pirms pārejas perioda beigām, pirms to parakstīšanas nebija iespējams veikt Nolīgumu tekstu galīgo juridiski-lingvistisko pārskatīšanu. Tāpēc uzreiz pēc Nolīgumu parakstīšanas Pusēm būtu jāveic Nolīgumu tekstu galīgā juridiski-lingvistiskā pārskatīšana visās 24 autentiskajās valodās. Minētā juridiski-lingvistiskā pārskatīšana būtu jāpabeidz laikus. Pusēm pēc tam, apmainoties ar diplomātiskām notām, būtu jāapstiprina minētie pārskatītie Nolīgumu teksti visās šādās valodās par autentiskiem un galīgiem. Minētajiem pārskatītajiem tekstiem būtu *ab initio* jāaizstāj Nolīgumu parakstītās versijas.

- (6) Būtu jāapstiprina tas, ka Komisija noslēdz Atomenerģijas Nolīgumu.
- (7) Būtu jāapstiprina tas, ka Komisija Eiropas Atomenerģijas kopienas vārdā noslēdz Tirdzniecības un sadarbības nolīgumu attiecībā uz jautājumiem, kuri ir *Euratom* līguma darbības jomā,

IR PIENĒMUSI ŠO LĒMUMU.

1. pants

1. Ievērojot 2. pantā izklāstītos nosacījumus, ar šo tiek apstiprināts tas, ka Komisija Eiropas Atomenerģijas kopienas vārdā noslēdz Nolīgumu starp Lielbritānijas un Ziemeļīrijas Apvienotās Karalistes valdību un Eiropas Atomenerģijas kopienu par sadarbību drošā kodolenerģijas izmantošanā miermīlīgiem mērķiem.

2. Ievērojot 3. pantā izklāstītos nosacījumus, ar šo tiek apstiprināts tas, ka attiecībā uz jautājumiem, kuri ir *Euratom* līguma darbības jomā, Komisija Eiropas Atomenerģijas kopienas vārdā noslēdz Tirdzniecības un sadarbības nolīgumu starp Eiropas Savienību un Eiropas Atomenerģijas kopienu, no vienas puses, un Lielbritānijas un Ziemeļīrijas Apvienoto Karalisti, no otras puses, tostarp tā noteikumus par provizorisku piemērošanu.

3. Šā panta 1. punktā minētā Nolīguma teksts ir pievienots šim lēmumam.

Šā panta 2. punktā minētā Nolīguma teksts ir pievienots Padomes Lēmumam (ES) 2020/2252 ⁽¹⁾.

2. pants

1. Pirms tā noslēgšanas un ievērojot savstarpīgumu, 1. panta 1. punktā minēto Nolīgumu paraksta un provizoriski piemēro no 2021. gada 1. janvāra, kamēr tiek pabeigtas procedūras, kas vajadzīgas, lai tas stātos spēkā, un procedūras, kas minētas 2. punktā.

2. Šā lēmuma 1. panta 1. punktā minētā Nolīguma versijām angļu, bulgāru, čehu, dāņu, franču, grieķu, holandiešu, horvātu, igauņu, itāļu, īru, latviešu, lietuviešu, maltiešu, poļu, portugāļu, rumāņu, slovāku, slovēņu, somu, spāņu, ungāru, vācu un zviedru valodā veic galīgo juridiski-lingvistisko pārskatīšanu.

Valodu versijas, kas tapušas pirmajā daļā minētajā juridiski-lingvistiskajā pārskatīšanā, apstiprina par autentiskām un galīgām, apmainoties ar diplomātiskām notām ar Apvienoto Karalisti.

Autentiskie un galīgie teksti, kas minēti otrajā daļā, *ab initio* aizstāj 1. panta 1. punktā minētā Nolīguma parakstītās versijas.

3. Par 1. punktā minēto provizorisko piemērošanu vienojas ar vēstuļu apmaiņu starp Kopienas un Apvienotās Karalistes valdību. Minēto vēstuļu teksti ir pievienoti šim lēmumam.

⁽¹⁾ Padomes Lēmums (ES) 2020/2252 (2020. gada 29. decembrī), par to, lai Savienības vārdā parakstītu un provizoriski piemērotu Tirdzniecības un sadarbības nolīgumu starp Eiropas Savienību un Eiropas Atomenerģijas kopienu, no vienas puses, un Lielbritānijas un Ziemeļīrijas Apvienoto Karalisti, no otras puses, un Nolīgumu starp Eiropas Savienību un Lielbritānijas un Ziemeļīrijas Apvienoto Karalisti par drošības procedūrām klasificētas informācijas apmaiņai un aizsardzībai (OV L 444, 31.12.2020, 2 lpp.).

3. pants

1. Pirms tā noslēgšanas un ievērojot savstarpīgumu, 1. panta 2. punktā minēto Nolīgumu attiecībā uz jautājumiem, kuri ir *Euratom* līguma darbības jomā, paraksta un provizoriski piemēro no 2021. gada 1. janvāra, kamēr tiek pabeigtas procedūras, kas vajadzīgas, lai tas stātos spēkā.

2. Padomes priekšsēdētājs Apvienotajai Karalistei sniedz paziņojumu saskaņā ar Lēmuma (ES) 2020/2252 12. panta 2. punktu par to, ka ir pabeigtas Savienības iekšējās prasības un procedūras, kas nepieciešamas provizoriskai piemērošanai, ar noteikumu, ka pirms 1. punktā minētā datuma Apvienotā Karaliste ir paziņojusi Savienībai, ka ir pabeigtas tās iekšējās prasības un procedūras, kas nepieciešamas provizoriskai piemērošanai.

3. Šā lēmuma 1. panta 2. punktā minētā Nolīguma versijām angļu, bulgāru, čehu, dāņu, franču, grieķu, holandiešu, horvātu, igauņu, itāļu, īru, latviešu, lietuviešu, maltiešu, poļu, portugāļu, rumāņu, slovāku, slovēņu, somu, spāņu, ungāru, vācu un zviedru valodā veic galīgo juridiski-lingvistisko pārskatīšanu.

Valodu versijas, kas tapušas pirmajā daļā minētajā juridiski-lingvistiskajā pārskatīšanā, apstiprina par autentiskām un galīgām, apmainoties ar diplomātiskām notām ar Apvienoto Karalisti.

Autentiskie un galīgie teksti, kas minēti otrajā daļā, *ab initio* aizstāj 1. panta 2. punktā minētā Nolīguma parakstītās versijas.

4. pants

Šis lēmums stājas spēkā tā pieņemšanas dienā.

Briselē, 2020. gada 29. decembrī,

Padomes vārdā —
priekšsēdētājs
M. ROTH

**TIRDZNIECĪBAS UN SADARBĪBAS NOLĪGUMS STARP EIROPAS SAVIENĪBU UN EIROPAS
ATOMENERĢIJAS KOPIENU, NO VIENAS PUSES, UN LIELBRITĀNIJAS UN ZIEMEĻĪRIJAS
APVIENOTO KARALISTI, NO OTRAS PUSES**

PREAMBULA.....	20
PIRMĀ DAĻA. KOPĪGIE UN INSTITUCIONĀLIE NOTEIKUMI.....	23
I sadaļa. Vispārīgi noteikumi	23
II sadaļa. Interpretācijas principi un definīcijas.....	23
III sadaļa. Iestāžu sistēma.....	24
OTRĀ DAĻA. TIRDZNIECĪBA, TRANSPORTS, ZVEJNIECĪBA UN CITI PASĀKUMI	31
PIRMAIS TEMATS. TIRDZNIECĪBA	31
I sadaļa. Preču tirdzniecība	31
II sadaļa. Pakalpojumi un investīcijas.....	85
III sadaļa. Digitālā tirdzniecība	126
IV sadaļa. Kapitāla aprīte, maksājumi, pārvedumi un pagaidu aizsardzības pasākumi	133
V sadaļa. Intelektuālais īpašums	135
VI sadaļa. Publiskais iepirkums	157
VII sadaļa. Mazie un vidējie uzņēmumi.....	162
VIII sadaļa. Enerģija	165
IX sadaļa. Pārredzamība	181
X sadaļa. Laba regulatīvā prakse un regulatīvā sadarbība	182
XI sadaļa. Vienlīdzīgi apstākļi atvērtai un godīgai konkurencei un ilgtspējīgai attīstībai	188
XII sadaļa. Izņēmumi	224
OTRAIS TEMATS. AVIĀCIJA.....	229
I sadaļa. Gaisa transports.....	229
II sadaļa. Aviācijas drošums.....	248
TREŠAIS TEMATS. AUTOTRANSPORTS	254
I sadaļa. Kravu autopārvadājumi	254
II sadaļa. Pasažieru autopārvadājumi	259
CETURTAIS TEMATS. SOCIĀLĀ NODROŠINĀJUMA KOORDINĀCIJA UN VĪZAS ĪSTERMIŅA APMEKLĒJUMIEM	267
I sadaļa. Sociālā nodrošinājuma koordinācija	267
II sadaļa. Vīzas īstermiņa apmeklējumiem	267
PIEKTAIS TEMATS. ZVEJNIECĪBA.....	268
SESTAIS TEMATS CITI NOTEIKUMI	281
TREŠĀ DAĻA. TIESĪBAIZSARDZĪBAS IESTĀŽU UN TIESU IESTĀŽU SADARBĪBA KRIMINĀLLIETĀS	288
I sadaļa. Vispārīgi noteikumi	288
II sadaļa. Apmaina ar DNS, pirkstu nospiedumu un transportlīdzekļu reģistrācijas datiem.....	290
III sadaļa. Pasažieru datu reģistra datu pārsūtīšana un apstrāde	296
IV sadaļa. Sadarbība operatīvās informācijas jomā	307
V sadaļa. Sadarbība ar Eiropolu	308

VI sadaļa. Sadarbība ar Eurojust	314
VII sadaļa. Nodošana	318
VIII sadaļa. Savstarpējā palīdzība	334
IX sadaļa. Apmaiņa ar informāciju no sodāmības reģistra	338
X sadaļa. Nelikumīgi iegūtu līdzekļu legalizēšanas un terorisma finansēšanas apkarošana	341
XI sadaļa. Iesaldēšana un konfiskācija	344
XII sadaļa. Citi noteikumi	358
XIII sadaļa. Strīdu izšķiršana	363
CETURTĀ DAĻA. TEMATISKĀ SADARBĪBA	367
I sadaļa. Veselības drošība	367
II sadaļa. Kiberdrošība	368
PIEKTĀ DAĻA. DALĪBA SAVIENĪBAS PROGRAMMĀS, PAREIZA FINANŠU PĀRVALDĪBA UN FINANŠU NOTEIKUMI	370
SESTĀ DAĻA. STRĪDU IZŠĶIRŠANA UN HORIZONTĀLIE NOTEIKUMI	387
I sadaļa. Strīdu izšķiršana	387
II sadaļa. Sadarbības pamats	400
III sadaļa. Saistību un aizsardzības pasākumu izpilde	403
SEPTĪTĀ DAĻA. NOBEIGUMA NOTEIKUMI	405
PIELIKUMI	417
INST.PIELIKUMS. PARTNERĪBAS PADOMES UN KOMITEJU REGLAMENTS	417
ORIG-1. PIELIKUMS.IEVADPIEZĪMES PAR KONKRĒTIEM RAŽOJUMIEM PIEMĒROJAMAJIEM IZCELSMES NOTEIKUMIEM	422
ORIG-2. PIELIKUMS.KONKRĒTIEM RAŽOJUMIEM PIEMĒROJAMIE IZCELSMES NOTEIKUMI	430
ORIG-2A. PIELIKUMS. IZCELSMES KVOTAS UN ALTERNATĪVAS KONKRĒTIEM RAŽOJUMIEM PIEMĒROJAMAJIEM IZCELSMES NOTEIKUMIEM ORIG-2 PIELIKUMĀ [KONKRĒTIEM PRODUKTIEM PIEMĒROJAMIE IZCELSMES NOTEIKUMI]	477
ORIG-2B. PIELIKUMS. KONKRĒTIEM RAŽOJUMIEM PIEMĒROJAMI PĀREJAS NOTEIKUMI ELEKTRISKAJĪEM AKUMULATORIEM UN ELEKTRIFICĒTIEM TRANSPORTLĪDZEKĻIEM	480
ORIG-3. PIELIKUMS.PIEGĀDĀTĀJA DEKLARĀCIJA	484
ORIG-4. PIELIKUMS.PAZIŅOJUMA PAR IZCELSMI TEKSTS	488
ORIG-5. PIELIKUMS. KOPĪGĀ DEKLARĀCIJA PAR ANDORAS FIRSTISTI	490
ORIG-6. PIELIKUMS. KOPĪGĀ DEKLARĀCIJA PAR SANMARĪNO REPUBLIKU	491
SPS-1. PIELIKUMS. SPS.19. PANTA d) PUNKTĀ MINĒTIE KRITĒRIJI	492
MEHĀNISKIE TRANSPORTLĪDZEKĻI UN APRĪKOJUMS UN TO DETAĻAS	493
TBT-4. PIELIKUMS. BIOĻĪSKIE PRODUKTI	497
TBT-5. PIELIKUMS. VĪNA TIRDZNICĪBA	506
TBT-XX PIELIKUMS – TBT.9. PANTA 4. PUNKTĀ MINĒTĀ KĀRTĪBA REGULĀRAI INFORMĀCIJAS APMAIŅAI SAISTĪBĀ AR NEPĀRTIKAS PREČU DROŠUMU UN SAISTĪTIEM PREVENTĪVIEM, IEROBEŽOJOŠIEM UN KOREKTĪVIEM PASĀKUMIEM	514

TBT-ZZ PIELIKUMS – TBT.9. PANTA 5. PUNKTĀ MINĒTĀ KĀRTĪBA REGULĀRAI INFORMĀCIJAS APMAIŅAI PAR PASĀKUMIEM, KAS VEIKTI ATTIECĪBĀ UZ NEATBILSTĪGIEM NEPĀRTIKAS PRODUKTIEM, IZŅEMOT TOS, UZ KURIEM ATTIECAS TBT.9. PANTA 4. PUNKTS	515
CUSTMS-1. PIELIKUMS. ATZĪTIE UZŅĒMĒJI.....	516
SERVIN-1. PIELIKUMS. SPĒKĀ ESOŠIE PASĀKUMI	520
SERVIN-2. PIELIKUMS. NĀKOTNES PASĀKUMI.....	635
SERVIN-3. PIELIKUMS. VIESDARBINIEKI UZŅĒMDARBĪBAS VEIKŠANAS NOLŪKOS, UZŅĒMUMA IETVAROS PĀRCELTI DARBINIEKI UN ĪSTERMIŅA VIESDARBINIEKI.....	730
SERVIN-4. PIELIKUMS. LĪGUMPAKALPOJUMU SNIEDZĒJI UN NEATKARĪGIE SPECIĀLISTI.....	736
SERVIN-5. PIELIKUMS. FIZISKU PERSONU PĀRVIETOŠANĀS	759
SERVIN-6. PIELIKUMS. VADLĪNIJAS PAR PROFESIONĀLO KVALIFIKĀCIJU ATZĪŠANAS KĀRTĪBU	761
PPROC-1. PIELIKUMS. PUBLISKAIS IEPIRKUMS	766
ENER-1. PIELIKUMS. ENERGOPRODUKTU, OGĻŪDENĀŽU UN IZEJVIELU SARAKSTI.....	771
ENER-2. PIELIKUMS. SUBSĪDIJAS ENERĢĒTIKAS UN VIDES JOMĀ.....	773
PIELIKUMS ENER-3 TREŠO PERSONU PIEKĻUVES NEPIEMĒROŠANA UN ĪPAŠUMTIESĪBU NODALĪŠANA INFRASTRUKTŪRAI	774
ENER-4. PIELIKUMS. ELEKTROENERĢIJAS STARPSAVIENOTĀJU JAUDAS PIEŠĶIRŠANA NĀKAMĀS DIENAS TIRGUS LAIKPOSMĀ	775
AVSAF-1. PIELIKUMS. SERTIFIKĀCIJA LIDOJUMDERĪGUMA UN VIDES JOMĀ	777
ROAD-1. PIELIKUMS. KRAVU AUTOPĀRVADĀJUMI	791
ROAD-2. PIELIKUMS. REGULĀRO UN SPECIĀLO REGULĀRO STARPTAUTISKO PĀRVADĀJUMU ATĻAUJAS PARAUGS.....	877
ROAD-3. PIELIKUMS. REGULĀRO UN SPECIĀLO REGULĀRO STARPTAUTISKO PĀRVADĀJUMU ATĻAUJAS PIETEIKUMA PARAUGS	881
ROAD-4. PIELIKUMS. NEREGULĀRO PĀRVADĀJUMU BRAUCIENA VEIDLAPAS PARAUGS.....	883
FISH.1. PIELIKUMS.....	884

FISH.2. PIELIKUMS

2.A AK, ES un Norvēģijas trīspusējie krājumi

#	Kods	Vispārpieņemtais nosaukums	ICES apgabali	2021					
				2021		2022		2023	
				ES	AK	ES	AK	ES	AK
77	COD/2A3AX4	Menca (Ziemeļjūra)	4. zona; AK ūdeņi 2.a zonā; 3.a zonas daļa, kas neietilpst Skagerakā un Kategatā	47,03	52,97	46,02	53,98	45,02	54,99
78	HAD/2AC4.	Pikša (Ziemeļjūra)	4. zona; AK ūdeņi 2.a zonā	18,45	81,55	17,80	82,20	17,14	82,86
79	HER/2A47DX	Sijļķe (piezveja Ziemeļjūrā)	4., 7.d zona un Savienības ūdeņi 2.a zonā	98,18	1,82	98,18	1,82	98,18	1,82
80	HER/4AB.	Sijļķe (Ziemeļjūra)	AK, Savienības un Norvēģijas ūdeņi 4. zonā uz ziemeļiem no 53° 30' N	71,33	28,67	70,42	29,58	69,50	30,50
81	HER/4CXB7D	Sijļķe (Ziemeļjūras dienvidu daļa un Lamanša austrumdaļa)	4.c, 7.d zona, izņemot Blekvotēru	88,76	11,24	88,48	11,52	88,21	11,79
82	PLE/2A3AX4	Jūras zeltplekste (Ziemeļjūra)	4. zona; AK ūdeņi 2.a zonā; 3.a zonas daļa, kas neietilpst Skagerakā un Kategatā	71,54	28,46	71,54	28,46	71,54	28,46
83	POK/2C3A4	Saīda (Ziemeļjūra)	3.a un 4. zona; AK ūdeņi 2.a zonā	77,71	22,29	76,78	23,22	75,85	24,15
84	WHG/2AC4.	Merlangi (Ziemeļjūra)	4. zona; Savienības ūdeņi 2.a zonā	34,78	65,22	32,71	67,29	30,63	69,37

2.B Piekrastes valstu krājumi

#	Kods	Vispārpieņemtais nosaukums	ICES apgabali	2021					
				2021		2022		2023	
				ES	AK	ES	AK	ES	AK
85	MAC/2A34.	Makrele (Ziemeļjūra)	3.a un 4. zona; AK ūdeņi 2.a zonā; Savienības ūdeņi 3.b, 3.c zonā un 22.–32. apakšrajonā	93,91	6,09	93,78	6,22	93,65	6,35
86	MAC/2CX14-	Makrele (rietumu)	6., 7., 8.a, 8.b, 8.d un 8.e zona; AK un starptautiskie ūdeņi 5.b zonā; starptautiskie ūdeņi 2.a, 12. un 14. zonā	35,15	64,85	34,06	65,94	32,98	67,02
87	WHB/1X14	Putasu (ziemeļi)	AK, Savienības un starptautiskie ūdeņi 1., 2., 3., 4., 5., 6., 7., 8.a, 8.b, 8.d, 8.e, 12. un 14. zonā	79,47	20,53	79,35	20,65	79,24	20,76

2.C ICCAT krājumi

#	Kods	Vispārpieņemtais nosaukums	Apgabals	Daļas	
				ES	AK
88	ALB/AN05N	Garspuru tunzivis (Ziemeļatlantija)	Atlantijas okeāns uz ziemeļiem no 5° N	98,48	1,52
89	BFT/AE45WM	Zilā tunzivis (ziemeļaustrumu Atlantija)	Atlantijas okeāns uz austrumiem no 45° W un Vidusjūra	99,75	0,25
90	BSH/AN05N	Zilā haizivs (Ziemeļatlantija)	Atlantijas okeāns uz ziemeļiem no 5° N	99,9	0,1

.....	887
FISH.3. PIELIKUMS.....	889
FISH.4. PIELIKUMS. PROTOKOLS PAR PIEKĻUVI ŪDEŅIEM.....	891
LAW-1. PIELIKUMS. APMAIŅA AR DNS, PIRKSTU NOSPIEDUMU UN TRANSPORTLĪDZEKĻU REĢISTRĀCIJAS DATIEM.....	892
LAW-2. PIELIKUMS. PASAŽIERU DATU REĢISTRA DATI.....	984
LAW-3. PIELIKUMS. Eiropola kompetencē esošo noziegumu veidi.....	986
LAW-4. PIELIKUMS. EUROJUST KOMPETENCĒ ESOŠO NOZIEGUMU VEIDI.....	988
LAW-5. PIELIKUMS. APCIETINĀŠANAS ORDERIS.....	990
LAW-6. PIELIKUMS. APMAIŅA AR INFORMĀCIJU, KAS IZGŪTA NO SODĀMĪBAS REĢISTRA – TEHNISKĀS UN PROCESUĀLĀS SPECIFIKĀCIJAS.....	998
LAW-7. PIELIKUMS. TERORISMA DEFINĪCIJA.....	1022
LAW-8. PIELIKUMS. IESALDĒŠANA UN KONFISKĀCIJA.....	1026
UNPRO-1. PIELIKUMS. FINANŠU NOSACĪJUMU ĪSTENOŠANA.....	1043

INST PIELIKUMS. STRĪDU IZŠĶIRŠANAS REGLAMENTS	1046
INST PIELIKUMS. ŠĶĪRĒJTIESNEŠU RĪCĪBAS KODEKSS.....	1052
PROTOKOLS PAR ADMINISTRATĪVO SADARBĪBU UN KRĀPŠANAS APKAROŠANU PIEVIENOTĀS VĒRTĪBAS NODOKĻA JOMĀ UN PAR SAVSTARPĒJU PALĪDZĪBU PRASĪJUMU PIEDZIŅĀ SAISTĪBĀ AR NODOKĻIEM UN NODEVĀM	1055
I SADAĻA. VISPĀRĪGI NOTEIKUMI.....	1055
II SADAĻA. ADMINISTRATĪVĀ SADARBĪBA UN AR PVN SAISTĪTAS KRĀPŠANAS APKAROŠANA .	1059
III SADAĻA. PALĪDZĪBA PIEDZIŅĀ.....	1064
IV SADAĻA. ĪSTENOŠANA UN PIEMĒROŠANA	1073
V SADAĻA. NOBEIGUMA NOTEIKUMI	1074
PIELIKUMS PROTOKOLAM PAR ADMINISTRATĪVO SADARBĪBU UN KRĀPŠANAS APKAROŠANU PIEVIENOTĀS VĒRTĪBAS NODOKĻA JOMĀ UN PAR SAVSTARPĒJU PALĪDZĪBU PRASĪJUMU PIEDZIŅĀ SAISTĪBĀ AR NODOKĻIEM UN NODEVĀM	1075
PROTOKOLS PAR SAVSTARPĒJU ADMINISTRATĪVO PALĪDZĪBU MUITAS LIETĀS.....	1120
PROTOKOLOS PAR SOCIĀLĀ NODROŠINĀJUMA KOORDINĀCIJU	1126
I SADAĻA. VISPĀRĪGI NOTEIKUMI.....	1126
II SADAĻA. PIEMĒROJAMO TIESĪBU AKTU NOTEIKŠANA.....	1132
III SADAĻA. ĪPAŠI NOTEIKUMI PAR DAŽĀDĀM PABALSTU KATEGORIJĀM.....	1136
IV SADAĻA. DAŽĀDI NOTEIKUMI	1151
V SADAĻA. NOBEIGUMA NOTEIKUMI	1155
SSC-1. PIELIKUMS. DAŽI NAUDAS PABALSTI, KURIEM NEPIEMĒRO ŠO PROTOKOLU	1156
SSC-2. PIELIKUMS. IEROBEŽOJUMI ATTIECĪBĀ UZ TIESĪBĀM SAŅEMT PABALSTUS NATŪRĀ PAR PĀRROBEŽU DARBA ŅĒMĒJA ĢIMENES LOCEKĻIEM	1172
SSC-3. PIELIKUMS. LIELĀKAS TIESĪBAS PENSIONĀRIEM, KAS ATGRIEŽAS KOMPETENTAJĀ VALSTĪ	1173
SSC-4. PIELIKUMS. GADĪJUMI, KAD PROPORCIONĀLO APRĒĶINU NEIZMANTO VAI TAS NAV PIEMĒROJAMS	1174
SSC-5. PIELIKUMS. PABALSTI UN NOLĪGUMI, KAS ĻAUJ PIEMĒROT SSC.49. pantu [Viena veida pabalstu pārklāšanās]	1179
SSC-6. PIELIKUMS. ĪPAŠI DALĪBVALSTU UN APVIENOTĀS KARALISTES TIESĪBU AKTU PIEMĒROŠANAS NOTEIKUMI	1182
SSC-7. PIELIKUMS. ĪSTENOŠANAS DAĻA.....	1195
SSC-8. PIELIKUMS. PĀREJAS NOTEIKUMI SSC.11. PANTA [Norīkotie darba ņēmēji] PIEMĒROŠANAI	1238

TIRDZNICĪBAS UN SADARBĪBAS NOLĪGUMS STARP EIROPAS SAVIENĪBU UN EIROPAS
ATOMENERĢIJAS KOPIENU, NO VIENAS PUSES, UN LIELBRITĀNIJAS UN ZIEMEĻĪRIJAS
APVIENOTO KARALISTI, NO OTRAS PUSES

PREAMBULA

EIROPAS SAVIENĪBA UN EIROPAS ATOMENERĢIJAS KOPIENA

UN

LIELBRITĀNIJAS UN ZIEMEĻĪRIJAS APVIENOTĀ KARALISTE,

VĒLREIZ APLIECINOT Pušu apņemšanos saistībā ar demokrātijas principiem, tiesiskumu, cilvēktiesībām, cīņu pret masu iznīcināšanas ieroču izplatīšanu un cīņu pret klimata pārmaiņām, kas ir būtiski elementi šajā nolīgumā un papildinošajos nolīgumos,

ATZĪSTOT, ka globālā sadarbība ir svarīga, lai pievērstos jautājumiem, kas saistīti ar kopīgām interesēm,

ATZĪSTOT, ka pārredzamība starptautiskās tirdzniecības un investīciju jomā ir nozīmīga un ka no tās iegūst visas ieinteresētās personas,

CENŠOTIES ieviest skaidrus un savstarpēji izdevīgus noteikumus, kas reglamentē tirdzniecību un investīcijas starp Pusēm,

ŅEMOT VĒRĀ, ka, lai nodrošinātu šā nolīguma un visu papildinošo nolīgumu pareizu interpretāciju un piemērošanu, kā arī šajos nolīgumos paredzēto pienākumu ievērošanu, ir būtiski izstrādāt noteikumus, kas nodrošina vispārējo pārvaldību, jo īpaši strīdu izšķiršanas un īstenošanas noteikumus, kuros pilnībā ievērota attiecīgo Savienības un Apvienotās Karalistes tiesību sistēmu autonomija, kā arī Apvienotās Karalistes kā ārpus Eiropas Savienības esošas valsts statuss,

PAMATOJOTIES uz to attiecīgajām tiesībām un pienākumiem saskaņā ar Marrākešas līgumu par Pasaules Tirdzniecības organizācijas izveidošanu, kas noslēgts 1994. gada 15. aprīlī, un citiem daudzpusējiem un divpusējiem sadarbības instrumentiem,

ATZĪSTOT Pušu attiecīgo autonomiju un tiesības reglamentēt savā teritorijā, lai sasniegtu tādas leģitīmus publiskās politikas mērķus kā sabiedrības veselības aizsardzība un veicināšana, sociālie pakalpojumi, valsts izglītība, drošība, vide, tostarp cīņa pret klimata pārmaiņām, sabiedrības morāle, sociālā vai patērētāju aizsardzība, dzīvnieku labturība, privātums un datu aizsardzība, kā arī kultūras daudzveidības veicināšana un aizsardzība, vienlaikus cenšoties uzlabot savu attiecīgo augsto aizsardzības līmeni,

TICOT tādas paredzamas tirdzniecības vides priekšrocībām, kas veicina tirdzniecību un investīcijas starp Pusēm un novērš tirdzniecības izkropļojumus un negodīgas konkurences priekšrocības tāda veidā, kas veicina ilgtspējīgu attīstību tās ekonomiskajā, sociālajā un vides dimensijā,

ATZĪSTOT nepieciešamību pēc vērienīgas, plašas un līdzsvarotas ekonomiskās partnerības, kam pamatā ir vienlīdzīgi apstākļi atvērta un taisnīgai konkurencei un ilgtspējīgai attīstībai, izmantojot efektīvu un stabilu regulējumu subsīdijām un konkurencei un apņemšanos saglabāt savu augsta

līmeņa aizsardzību darba un sociālo standartu, vides, cīņas pret klimata pārmaiņām un nodokļu jomā,

ATZĪSTOT vajadzību nodrošināt atvērtu un drošu tirgu uzņēmumiem, tostarp maziem un vidējiem uzņēmumiem, un to precēm un pakalpojumiem, novēršot nepamatotus šķēršļus tirdzniecībai un investīcijām,

ATZĪMĒJOT to, cik svarīgi ir veicināt jaunas iespējas uzņēmumiem un patērētājiem ar digitālās tirdzniecības palīdzību un novērst nepamatotus šķēršļus elektroniski nodrošinātām datu plūsmām un tirdzniecībai, vienlaikus ievērojot Pušu personas datu aizsardzības noteikumus,

VĒLOTIES, lai šis nolīgums veicinātu patērētāju labklājību, īstenojot politiku, kas nodrošina patērētāju aizsardzības un ekonomiskās labklājības augstu līmeni, kā arī veicinot sadarbību starp attiecīgajām iestādēm,

ŅEMOT VĒRĀ to, cik svarīga ir pārrobežu savienojamība pa gaisu, autoceļiem un jūru pasažieriem un precēm, un nepieciešamību nodrošināt augstus standartus transporta pakalpojumu sniegšanā starp Pusēm,

ATZĪSTOT ieguvumus, ko sniedz enerģijas un izejvielu tirdzniecība un investīcijas tajos, un to, cik svarīgi ir atbalstīt izmaksu ziņā efektīvu, tīru un drošu energoapgādi Savienībai un Apvienotajai Karalistei,

ATZĪMĒJOT Pušu interesi izveidot sistēmu, lai veicinātu tehnisko sadarbību un izstrādātu jaunu tirdzniecības režīmu starpsavienojumiem, kas nodrošina stabilus un efektīvus rezultātus visos laikposmos,

ATZĪMĒJOT to, ka sadarbība un tirdzniecība starp Pusēm šajās jomās būtu jābalsta uz godīgu konkurenci enerģijas tirgos un nediskriminējošu piekļuvi tīkliem,

ATZĪSTOT ieguvumus, ko sniedz ilgtspējīga enerģija, atjaunojamie energoresursi, jo īpaši atkrastes enerģijas ražošana Ziemeļjūrā, un energoefektivitāte,

VĒLOTIES veicināt saviem krastiem piegulošo ūdeņu miermīlīgu izmantošanu un šajos ūdeņos mītošo dzīvo jūras resursu optimālu un taisnīgu izmantošanu, kas ietver arī kopīgo krājumu nepārtrauktu ilgtspējīgu pārvaldību,

ATZĪMĒJOT, ka Apvienotā Karaliste izstājās no Eiropas Savienības un ka no 2021. gada 1. janvāra Apvienotā Karaliste ir neatkarīga piekrastes valsts ar atbilstošām tiesībām un pienākumiem saskaņā ar starptautiskajām tiesībām,

APSTIPRINOT, ka piekrastes valstu suverēnās tiesības, ko Puses izmanto dzīvo resursu izpētei, izmantošanai, saglabāšanai un apsaimniekošanai to ūdeņos, būtu jāīsteno saskaņā ar starptautisko tiesību principiem un atbilstīgi tiem, tostarp Apvienoto Nāciju Organizācijas 1982. gada 10. decembra Jūras tiesību konvencijai,

ATZĪSTOT to, cik svarīgi ir koordinēt sociālā nodrošinājuma tiesības, kas ir personām, kuras pārvietojas starp Pusēm, lai strādātu, uzturētos vai dzīvotu, kā arī viņu ģimenes locekļiem un apgādnieku zaudējušām personām,

ŅEMOT VĒRĀ to, ka sadarbība tādās kopīgu interešu jomās kā zinātne, pētniecība un inovācija, kodolpētniecība vai kosmoss, kas izpaužas kā Apvienotās Karalistes dalība attiecīgajās Savienības programmās ar taisnīgiem un atbilstīgiem nosacījumiem, sniegs labumu abām Pusēm,

ŅEMOT VĒRĀ to, ka Apvienotās Karalistes un Savienības sadarbība attiecībā uz noziedzīgu nodarījumu novēršanu, izmeklēšanu, atklāšanu un saukšanu pie atbildības par tiem un attiecībā uz kriminālsodu izpildi, arī aizsardzību pret draudiem sabiedriskajai drošībai un to novēršanu, ļaus stiprināt Apvienotās Karalistes un Savienības drošību,

VĒLOTIES, lai starp Apvienoto Karalisti un Savienību tiktu noslēgts nolīgums, kas nodrošinātu šādas sadarbības juridisko pamatu,

ATZĪSTOT, ka Puses var papildināt šo nolīgumu ar citiem nolīgumiem, kas ir neatņemama sastāvdaļa to vispārējās divpusējās attiecībās, ko reglamentē šis nolīgums, un ka Nolīgums par drošības procedūrām apmaiņai ar klasificētu informāciju un klasificētas informācijas aizsardzību ir noslēgts kā šāds papildinošs nolīgums un ļauj Pusēm apmainīties ar klasificētu informāciju saskaņā ar šo nolīgumu vai jebkuru citu papildinošu nolīgumu,

IR VIENOJUŠĀS ŠĀDI.

PIRMĀ DAĻA. KOPĪGIE UN INSTITUCIONĀLIE NOTEIKUMI

I SADAĻA. VISPĀRĪGI NOTEIKUMI

COMPROV.1. pants. Mērķis

Ar šo nolīgumu izveido pamatu plašām Pušu attiecībām labklājības un labu kaimiņattiecību telpā, ko raksturo ciešas un miermīlīgas attiecības, kuru pamatā ir sadarbība, ievērojot Pušu autonomiju un suverenitāti.

COMPROV.2. pants. Papildinoši nolīgumi

1. Ja Savienība un Apvienotā Karaliste savā starpā noslēdz citus divpusējus nolīgumus, šādi nolīgumi ir šo nolīgumu papildinoši nolīgumi, ja vien minētajos nolīgumos nav paredzēts citādi. Šādi papildinoši nolīgumi ir vispārējo divpusējo attiecību, ko reglamentē šis nolīgums, neatņemama sastāvdaļa un kopējās struktūras daļa.

2. Šā panta 1. punktu piemēro arī:

- (a) nolīgumiem starp Savienību un tās dalībvalstīm, no vienas puses, un Apvienoto Karalisti, no otras puses; un
- (b) nolīgumiem starp *Euratom*, no vienas puses, un Apvienoto Karalisti, no otras puses.

COMPROV.3. pants. Labticība

1. Puses ar patiesu savstarpēju cieņu un labticību palīdz viena otrai veikt uzdevumus, kas izriet no šā nolīguma un jebkura papildinoša nolīguma.

2. Tās veic visus vajadzīgos vispārīgos vai konkrētos pasākumus, lai nodrošinātu no šā nolīguma un jebkura papildinoša nolīguma izrietošo saistību izpildi, un atturas no jebkādiem pasākumiem, kas varētu apdraudēt šā nolīguma vai jebkura papildinoša nolīguma mērķu sasniegšanu.

II SADAĻA. INTERPRETĀCIJAS PRINCIPI UN DEFINĪCIJAS

COMPROV.13. pants. Starptautiskās publiskās tiesības

1. Šā nolīguma un jebkura papildinoša nolīguma noteikumi tiek interpretēti godprātīgi, atbilstoši to ierastajai nozīmei to kontekstā un ņemot vērā nolīguma mērķi un nolūku saskaņā ar starptautisko publisko tiesību ierastajām interpretācijas normām, tostarp tām, kas kodificētas 1969. gada 23. maijā Vīnē pieņemtajā Konvencijā par starptautisko līgumu tiesībām.

2. Lielākai noteiktībai — nedz šis nolīgums, nedz jebkurš papildinošais nolīgums nerada pienākumu interpretēt to noteikumus saskaņā ar jebkuras Puses tiesību aktiem.

3. Lielākai noteiktībai — šā nolīguma vai jebkura papildinoša nolīguma interpretācija, ko sniedz kādas Puses tiesas, nav saistoša otras Puses tiesām.

COMPROV.16. pants. Privātās tiesības

1. Neskarot MOBI.SSC.67. pantu [Individuālo tiesību aizsardzība] un izņemot — attiecībā uz Eiropas Savienību — trešo daļu [Tiesībaizsardzības un tiesu iestāžu sadarbība], nekas šajā nolīgumā vai jebkurā papildinošā nolīgumā nav interpretējams tā, ka tas piešķirtu tiesības vai uzliktu pienākumus personām, izņemot tiesības un pienākumus, kas Pušu starpā izveidoti saskaņā ar starptautiskajām publiskajām tiesībām, ne arī atļautu uz šo nolīgumu vai jebkuru papildinošu nolīgumu tieši atsaukties Pušu iekšzemes tiesību sistēmās.

2. Puse savos tiesību aktos neparedz tiesības celt prasību pret otru Pusi, pamatojoties uz to, ka otra Puse ir pārkāpusi šo nolīgumu vai jebkuru papildinošu nolīgumu.

COMPROV.17. pants. Definīcijas

1. Šajā nolīgumā un jebkurā papildinošā nolīgumā, ja vien nav norādīts citādi, piemēro šādas definīcijas:

- (a) “datu subjekts” ir identificēta vai identificējama fiziska persona; identificējama persona ir persona, kuru tieši vai netieši var identificēt, jo īpaši izmantojot tādas identifikatorus kā, piemēram, vārdu, uzvārdu, identifikācijas numuru, atrašanās vietas datus vai tiešsaistes identifikatoru, vai vienu vai vairākus minētajai personai raksturīgus fiziskās, fizioloģiskās, ģenētiskās, garīgās, ekonomiskās, kultūras vai sociālās identitātes faktoros;
- (b) “diena” ir kalendārā diena;
- (c) “dalībvalsts” ir Eiropas Savienības dalībvalsts;
- (d) “personas dati” ir jebkura informācija, kas attiecas uz datu subjektu;
- (e) “valsts” atkarībā no konteksta ir dalībvalsts vai Apvienotā Karaliste;
- (f) Puses “teritorija” attiecībā uz katru Pusi ir teritorijas, uz kurām attiecas nolīgums saskaņā ar FINPROV.1. pantu [Teritoriālā piemērošana].
- (g) “pārejas periods” ir Izstāšanās līguma 126. pantā paredzētais pārejas periods; un
- (h) “Izstāšanās līgums” ir Līgums par Lielbritānijas un Ziemeļīrijas Apvienotās Karalistes izstāšanos no Eiropas Savienības un Eiropas Atomenerģijas kopienas, ieskaitot tā protokolus.

2. Visas atsauces uz “Savienību”, “Pusi” vai “Pusēm” šajā nolīgumā vai jebkurā papildinošā nolīgumā saprot kā tādas, kas neietver Eiropas Atomenerģijas kopienu, ja vien nav norādīts citādi vai ja to paredz konteksts.

III SADAĻA. IESTĀŽU SISTĒMA

INST.1. pants Partnerības padome

1. Ar šo tiek izveidota Partnerības padome. Tās sastāvā ir Savienības un Apvienotās Karalistes pārstāvji. Partnerības padome var sanākt dažādos sastāvos atkarībā no apspriežamajiem jautājumiem.

2. Partnerības padomes līdzpriekšsēdētāji ir Eiropas Komisijas pārstāvis un Apvienotās Karalistes valdības pārstāvis ministru līmenī. Tā sanāk pēc Savienības vai Apvienotās Karalistes pieprasījuma un jebkurā gadījumā vismaz reizi gadā un, savstarpēji vienojoties, nosaka sanāksmju grafiku un darba kārtību.

3. Partnerības padome uzrauga šā nolīguma un jebkura papildinoša nolīguma mērķu sasniegšanu. Tā uzrauga un atvieglo šā nolīguma un jebkura papildinoša nolīguma īstenošanu un piemērošanu. Katra Puse var iesniegt Partnerības padomei jebkuru jautājumu, kas saistīts ar šā nolīguma vai jebkura papildinoša nolīguma īstenošanu, piemērošanu un interpretāciju.

4. Partnerības padomei ir pilnvaras:

- (a) pieņemt lēmumus par visiem jautājumiem, attiecībā uz kuriem tas paredzēts šajā nolīgumā vai jebkurā papildinošā nolīgumā,
- (b) sniegt ieteikumus Pusēm par šā nolīguma vai jebkura papildinoša nolīguma īstenošanu un piemērošanu,
- (c) ar lēmumu pieņemt šā nolīguma vai papildinoša nolīguma grozījumus gadījumos, kas paredzēti šajā nolīgumā vai jebkurā papildinošā nolīgumā,
- (d) izņemot attiecībā uz pirmās daļas [Kopīgie un institucionālie noteikumi] III sadaļu [Iestāžu sistēma], līdz ceturtā gada beigām pēc šā nolīguma stāšanās spēkā pieņemt lēmumus, ar kuriem groza šo nolīgumu vai jebkuru papildinošo nolīgumu, ar nosacījumu, ka šādi grozījumi ir vajadzīgi, lai labotu kļūdas, novērstu izlaidumus vai citus trūkumus,
- (e) apspriest jebkuru jautājumu, kas saistīts ar jomām, uz kurām attiecas šis nolīgums vai jebkurš papildinošais nolīgums,
- (f) deleģēt konkrētas savas pilnvaras Tirdzniecības partnerības komitejai vai specializētajai komitejai, izņemot INST.1. panta [Partnerības padome] 4. punkta g) apakšpunktā minētās pilnvaras un pienākumus,
- (g) ar lēmumu izveidot Tirdzniecības specializētās komitejas un specializētās komitejas, kuras nav INST.2. panta 1. punktā minētās komitejas, likvidēt jebkuru Tirdzniecības specializēto komiteju vai specializēto komiteju vai mainīt tām uzticētos uzdevumus, un
- (h) sniegt ieteikumus Pusēm par personas datu nosūtīšanu konkrētās jomās, uz kurām attiecas šis nolīgums vai jebkurš papildinošs nolīgums.

5. Partnerības padomes darbu reglamentē reglaments, kas izklāstīts INST-1. PIELIKUMĀ [Partnerības padomes un komiteju reglaments]. Partnerības padome var grozīt minēto pielikumu.

INST.2. pants Komitejas

1. Ar šo izveido šādas komitejas:

- (a) Tirdzniecības partnerības komiteja, kas risina jautājumus, uz kuriem attiecas I–VII sadaļa, VIII sadaļas 4. nodaļa [Energoprodukti un izejvielas], otrās daļas pirmā temata [Tirdzniecība] IX–XII sadaļa, otrās daļas sestais temats [Citi noteikumi] un ENER-2 pielikums [ENERĢĒTIKAS UN VIDES SUBSĪDIJAS];

- (b) Tirdzniecības specializētā komiteja preču jomā, kas risina jautājumus, uz kuriem attiecas otrās daļas pirmā temata I sadaļas 1. nodaļa un otrās daļas pirmā temata VIII sadaļas 4. nodaļa [Energoprodukti un izejvielas];
- (c) Tirdzniecības specializētā komiteja muitas sadarbības un izcelsmes noteikumu jomā, kas risina jautājumus, uz kuriem attiecas otrās daļas pirmā temata I sadaļas 2. un 5. nodaļa, Protokols par savstarpēju administratīvo palīdzību muitas lietās un noteikumi par muitas darbu intelektuālā īpašuma tiesību īstenošanā, maksām un maksājumiem, muitas vērtības noteikšanu un remontētām precēm;
- (d) Tirdzniecības specializētā komiteja sanitāro un fitosanitāro pasākumu jomā, kas risina jautājumus, uz kuriem attiecas otrās daļas pirmā temata I sadaļas 3. nodaļa;
- (e) Tirdzniecības specializētā komiteja par tehniskajiem šķēršļiem tirdzniecībai, kas risina jautājumus, uz kuriem attiecas otrās daļas pirmā temata I sadaļas 4. nodaļa un otrās daļas pirmā temata VIII sadaļas [Enerģētika] ENER.25. pants [Sadarbība standartu jomā];
- (f) Tirdzniecības specializētā komiteja pakalpojumu, investīciju un digitālās tirdzniecības jomā, kas risina jautājumus, uz kuriem attiecas otrās daļas pirmā temata II–IV sadaļa un otrās daļas pirmā temata VIII sadaļas 4. nodaļa [Energoprodukti un izejvielas];
- (g) Tirdzniecības specializētā komiteja intelektuālā īpašuma jomā, kas risina jautājumus, uz kuriem attiecas otrās daļas pirmā temata V sadaļa;
- (h) Tirdzniecības specializētā komiteja publiskā iepirkuma jomā, kas risina jautājumus, uz kuriem attiecas otrās daļas pirmā temata VI sadaļa;
- (i) Tirdzniecības specializētā komiteja regulatīvās sadarbības jomā, kas risina jautājumus, uz kuriem attiecas otrās daļas pirmā temata X sadaļa;
- (j) Tirdzniecības specializētā komiteja jautājumos par vienlīdzīgiem apstākļiem atvērtai un godīgai konkurencei un ilgtspējīgai attīstībai, kas risina jautājumus, uz kuriem attiecas otrās daļas pirmā temata XI sadaļa un ENER-2 pielikums [ENERĢĒTIKAS UN VIDES SUBSĪDIJAS];
- (k) Specializētā tirdzniecības komiteja administratīvajai sadarbībai PVN un nodokļu un nodevu piedziņas jomā, kas risina jautājumus, uz kuriem attiecas Protokols par administratīvo sadarbību, krāpšanas apkarošanu un prasījumu piedziņu pievienotās vērtības nodokļa jomā un par savstarpēju palīdzību nodokļu un nodevu prasījumu piedziņā;
- (l) Specializētā enerģētikas komiteja,
 - (i) kas risina jautājumus, uz kuriem attiecas otrās daļas pirmā temata VIII sadaļa, izņemot 4. nodaļu [Energoprodukti un izejvielas], ENER.25. pantu [Sadarbība standartu jomā] un ENER-2 pielikumu [ENERĢĒTIKAS UN VIDES SUBSĪDIJAS], un
 - (ii) kas var apspriest un sniegt speciālās zināšanas attiecīgajai Tirdzniecības specializētajai komitejai jautājumos, kuri attiecas uz otrās daļas pirmā temata VIII sadaļas 4. nodaļu [Energoprodukti un izejvielas] un ENER.25. pantu [Sadarbība standartu jomā];
- (m) Specializētā gaisa transporta komiteja, kas risina jautājumus, uz kuriem attiecas otrās daļas otrā temata I sadaļa;

- (n) Specializētā aviācijas drošuma komiteja, kas risina jautājumus, uz kuriem attiecas otrās daļas otrā temata II sadaļa;
- (o) Specializētā autotransporta komiteja, kas risina jautājumus, uz kuriem attiecas otrās daļas trešais temats [Autotransports];
- (p) Specializētā komiteja sociālā nodrošinājuma koordinācijas jomā, kas risina jautājumus, uz kuriem attiecas otrās daļas ceturtais temats un Protokols par sociālā nodrošinājuma koordinēšanu;
- (q) Specializētā zvejniecības komiteja, kas risina jautājumus, uz kuriem attiecas otrās daļas piektais temats [Zvejniecība];
- (r) Specializētā komiteja tiesībaizsardzības un tiesu iestāžu sadarbības jautājumos, kas risina jautājumus, uz kuriem attiecas trešā daļa [Tiesībaizsardzības un tiesu iestāžu sadarbība krimināllietās]; un
- (s) Specializētā komiteja par dalību Savienības programmās, kas risina jautājumus, uz kuriem attiecas piektā daļa [Savienības programmas].

2. Attiecībā uz jautājumiem, kas saistīti ar otrās daļas pirmā temata [Tirdzniecība] 4. nodaļas [Energoprodukti un izejvielas] I–VII sadaļu, VIII sadaļu un IX–XII sadaļu, otrās daļas sesto tematu [Citi noteikumi] un ENER-2 pielikumu [ENERĢĒTIKAS UN VIDES SUBSĪDIJAS], šā panta 1. punktā minētajai Tirdzniecības partnerības komitejai ir pilnvaras:

- (a) palīdzēt Partnerības padomei veikt tās uzdevumus un jo īpaši atskaitīties Partnerības padomei un pildīt jebkurus tās uzticētos uzdevumus,
- (b) uzraudzīt šā nolīguma vai jebkura papildinoša nolīguma īstenošanu,
- (c) pieņemt lēmumus vai sniegt ieteikumus, kas paredzēti šajā nolīgumā vai jebkurā papildinošā nolīgumā, vai gadījumos, kad šādas pilnvaras tai deleģējusi Partnerības padome,
- (d) uzraudzīt šā panta 1. punktā minēto tirdzniecības specializēto komiteju darbu,
- (e) izpētīt vispiemērotāko veidu, kā novērst vai atrisināt jebkādas grūtības, kas var rasties saistībā ar šā nolīguma vai jebkura papildinošā nolīguma interpretāciju un piemērošanu, neskarot sestās daļas I sadaļu [Strīdu izšķiršana];
- (f) īstenot pilnvaras, ko tai deleģējusi Partnerības padome saskaņā ar INST.1. panta [Partnerības padome] 4. punkta f) apakšpunktu,
- (g) ar lēmumu izveidot tirdzniecības specializētās komitejas, kas nav šā panta 1. punktā minētās komitejas, likvidēt jebkuru šādu tirdzniecības specializēto komiteju vai mainīt tām uzticētos uzdevumus, un
- (h) izveidot, uzraudzīt, koordinēt un likvidēt darba grupas vai deleģēt to uzraudzību tirdzniecības specializētajai komitejai.

3. Attiecībā uz jautājumiem, kas saistīti ar tirdzniecības specializēto komiteju kompetences jomu, tās ir pilnvarotas:

- (a) uzrauga un pārskata šā nolīguma vai jebkura papildinoša nolīguma īstenošanu un nodrošina to pareizu darbību,
- (b) palīdzēt Tirdzniecības partnerības komitejai veikt tās uzdevumus un jo īpaši atskaitīties Tirdzniecības partnerības komitejai un pildīt jebkurus tās uzticētos uzdevumus,
- (c) veikt tehnisko sagatavošanas darbu, kas vajadzīgs, lai nodrošinātu Partnerības padomes un Tirdzniecības partnerības komitejas uzdevumu izpildi, tostarp gadījumos, kad minētajām struktūrām jāpieņem lēmumi vai ieteikumi,
- (d) pieņemt lēmumus par visiem jautājumiem, attiecībā uz kuriem tas paredzēts šajā nolīgumā vai jebkurā papildinošā nolīgumā,
- (e) apspriest tehniskus jautājumus, kas rodas, īstenojot nolīgumu vai jebkuru papildinošo nolīgumu, neskarot sestās daļas I sadaļu [Strīdu izšķiršana], un
- (f) nodrošināt forumu, kurā Puses var apmainīties ar informāciju, apspriest paraugpraksi un dalīties īstenošanas pieredzē.

4. Attiecībā uz jautājumiem, kas saistīti ar specializēto komiteju kompetences jomu, tās ir pilnvarotas:

- (a) uzrauga un pārskata šā nolīguma vai jebkura papildinoša nolīguma īstenošanu un nodrošina to pareizu darbību,
- (b) palīdz Partnerības padomei veikt tās uzdevumus un jo īpaši atskaitīties Partnerības padomei un pildīt jebkurus tās uzticētos uzdevumus,
- (c) pieņem lēmumus, tostarp grozījumus, un ieteikumus attiecībā uz visiem jautājumiem, kas paredzēti šajā nolīgumā vai jebkurā papildinošā nolīgumā vai attiecībā uz kuriem Partnerības padome ir deleģējusi savas pilnvaras specializētajai komitejai saskaņā ar INST.1. panta [Partnerības padome] 4. punkta f) apakšpunktu,
- (d) apspriež tehniskus jautājumus, kuri rodas šā nolīguma vai jebkura papildinošā nolīguma īstenošanas gaitā,
- (e) nodrošina forumu, kurā Puses var apmainīties ar informāciju, apspriest paraugpraksi un dalīties īstenošanas pieredzē,
- (f) izveido, uzrauga, koordinē un likvidē darba grupas, un
- (g) nodrošina forumu apspriešanai saskaņā ar sestās daļas I sadaļas [Strīdu izšķiršana] INST.13. panta [Apspriešanās] 7. punktu.

5. Komitejās ir pārstāvji no katras Puses. Katra Puse nodrošina, ka tās pārstāvjiem komitejās ir atbilstīgas zināšanas par apspriežamajiem jautājumiem.

6. Tirdzniecības partnerības komitejas līdzpriekšsēdētāji ir Savienības augsta līmeņa pārstāvis un Apvienotās Karalistes pārstāvis, kas ir atbildīgi par tirdzniecības jautājumiem, vai viņu norīkotas personas. Tā sanāk pēc Savienības vai Apvienotās Karalistes pieprasījuma un jebkurā gadījumā vismaz reizi gadā un, savstarpēji vienojoties, nosaka sanāksmju grafiku un darba kārtību.

7. Tirdzniecības specializēto komiteju un specializēto komiteju līdzpriekšsēdētāji ir Savienības pārstāvis un Apvienotās Karalistes pārstāvis. Ja vien šajā nolīgumā nav paredzēts citādi vai ja vien līdzpriekšsēdētāji nenolemj citādi, komitejas sanāk vismaz reizi gadā.
8. Komitejas nosaka sanāksmju grafiku un darba kārtību, savstarpēji vienojoties.
9. Komiteju darbu reglamentē reglaments, kas izklāstīts INST-X. PIELIKUMĀ [Partnerības padomes un komiteju reglaments].
10. Atkāpjoties no 9. punkta, komiteja var pieņemt un pēc tam grozīt savus noteikumus, kas reglamentē tās darbu.

INST.3. pants Darba grupas

1. Ar šo izveido šādas darba grupas:
 - a) Darba grupa bioloģisko produktu jautājumos, kuru uzrauga Tirdzniecības specializētā komiteja par tehniskajiem šķēršļiem tirdzniecībai;
 - b) Mehānisko transportlīdzekļu un to detaļu darba grupa, kuru uzrauga Tirdzniecības specializētā komiteja par tehniskajiem šķēršļiem tirdzniecībai;
 - c) Darba grupa zāļu jomā, kuru uzrauga Tirdzniecības specializētā komiteja par tehniskajiem šķēršļiem tirdzniecībai;
 - d) Darba grupa sociālā nodrošinājuma koordinēšanas jomā, kuru uzrauga Specializētā komiteja sociālā nodrošinājuma koordinēšanas jomā;
2. Darba grupas komiteju uzraudzībā palīdz komitejām veikt to uzdevumus un jo īpaši sagatavo komiteju darbu un pilda jebkurus uzdevumus, ko tām uzticējušas komitejas.
3. Darba grupu sastāvā ir Savienības pārstāvji un Apvienotās Karalistes pārstāvji un to līdzpriekšsēdētāji ir Savienības pārstāvis un Apvienotās Karalistes pārstāvis.
4. Katra darba grupa nosaka savu reglamentu, sanāksmju grafiku un darba kārtību, savstarpēji vienojoties.

INST.4. pants Lēmumi un ieteikumi

1. Lēmumi, ko pieņēmusi Partnerības padome vai attiecīgā gadījumā Komiteja, ir saistoši Pusēm un visām struktūrām, kas izveidotas saskaņā ar šo nolīgumu un jebkuriem papildinošiem nolīgumiem, tostarp sestās daļas I sadaļā [Strīdu izšķiršana] minētajai šķīrējtiesai. Ieteikumi neuzliek saistības.
2. Partnerības padome vai attiecīgā gadījumā komiteja, savstarpēji vienojoties, pieņem lēmumus un sniedz ieteikumus.

INST.5. pants Parlamentārā sadarbība

1. Eiropas Parlaments un Apvienotās Karalistes parlaments var izveidot Parlamentāro partnerattiecību asambleju, kurā ir Eiropas Parlamenta locekļi un Apvienotās Karalistes parlamenta locekļi, kā forumu viedokļu apmaiņai par partnerību.

2. Pēc Parlamentāro partnerattiecību asamblejas izveides tā:
 - (a) var pieprasīt Partnerības padomei attiecīgu informāciju par šā nolīguma un papildinošo nolīgumu īstenošanu, kura pēc tam sniedz minētajai Asamblejai pieprasīto informāciju;
 - (b) tiek informēta par Partnerības padomes lēmumiem un ieteikumiem un
 - (c) var sniegt ieteikumus Partnerības padomei.

INST.6. pants Pilsoniskās sabiedrības iesaiste

Puses apspriežas ar pilsonisko sabiedrību par šā nolīguma un jebkura papildinošā nolīguma īstenošanu, jo īpaši sadarbojoties ar vietējām konsultantu grupām un Pilsoniskās sabiedrības forumu, kas minēti INST.7. pantā [Vietējās konsultantu grupas] un INST.8. pantā [Pilsoniskās sabiedrības forums].

INST.7. pants Vietējās konsultantu grupas

1. Katra Puse jautājumos, kurus aptver šis nolīgums un visi papildinošie nolīgumi, apspriežas ar tās jaunizveidoto vai pastāvošo vietējo konsultantu grupu vai grupām, kurās ietilpst neatkarīgu pilsoniskās sabiedrības organizāciju pārstāvji, t. sk. nevalstiskās organizācijas, uzņēmēju un darba devēju organizācijas, kā arī arodbiedrības, kas nodarbojas ar ekonomikas, ilgtspējīgas attīstības, sociālajiem, cilvēktiesību, vides un citiem jautājumiem. Katra Puse var sasaukt savu vietējo konsultantu grupu vai grupas dažādos sastāvos, lai apspriestu šā nolīguma vai jebkura papildinošā nolīguma dažādu noteikumu īstenošanu.
2. Katra Puse ņem vērā viedokļus vai ieteikumus, ko sniegusi tās vietējā konsultantu grupa vai grupas. Katras Puses pārstāvji cenšas apspriesties ar savu vietējo konsultantu grupu vai grupām vismaz reizi gadā. Sanāksmes var rīkot, izmantojot virtuālus līdzekļus.
3. Lai sekmētu sabiedrības informētību par vietējām konsultantu grupām, katra Puse apņemas publicēt to organizāciju sarakstu, kuras piedalās tās vietējā konsultantu grupā vai grupās, kā arī šīs grupas vai grupu kontaktpunktu.
4. Puses veicina mijiedarbību starp to attiecīgajām vietējām konsultantu grupām, tai skaitā, ja iespējams, apmainoties ar to vietējo konsultantu grupu dalībnieku kontaktinformāciju.

INST.8. pants. Pilsoniskās sabiedrības forums

1. Puses veicina Pilsoniskās sabiedrības foruma organizēšanu, lai risinātu dialogu par šā nolīguma otrās daļas īstenošanu. Partnerības padome pieņem foruma darbības pamatnostādnes.
2. Pilsoniskās sabiedrības forums notiek vismaz reizi gadā, ja vien Puses nevienojas citādi. Pilsoniskās sabiedrības forums var tikties, izmantojot virtuālus līdzekļus.
3. Pilsoniskās sabiedrības forumā var piedalīties neatkarīgas pilsoniskās sabiedrības organizācijas, kas izveidotas Pušu teritorijā, tostarp INST.7. pantā [Vietējās konsultantu grupas] minēto vietējo konsultantu grupu locekļi. Katra Puse nodrošina līdzsvarotu pārstāvību, tostarp nevalstiskās organizācijas, uzņēmēju un darba devēju organizācijas un arodbiedrības, kas darbojas ekonomikas, ilgtspējīgas attīstības, sociālajā, cilvēktiesību, vides un citās jomās.

OTRĀ DAĻA. TIRDZNICĪBA, TRANSPORTS, ZVEJNICĪBA UN CITI PASĀKUMI

PIRMAIS TEMATS. TIRDZNICĪBA

I SADAĻA. PREČU TIRDZNICĪBA

1. nodaļa. Valsts režīms un preču tirgus pieejamība (tostarp tirdzniecības aizsardzības instrumenti)

GOODS.1. pants. Mērķis

Šīs nodaļas mērķis ir atvieglot preču tirdzniecību starp Pusēm un saglabāt liberalizētu preču tirdzniecību saskaņā ar šā nolīguma noteikumiem.

GOODS.2. pants. Darbības joma

Ja vien nav noteikts citādi, šī nodaļa attiecas uz Puses preču tirdzniecību.

GOODS.3. pants. Definīcijas

Šajā nodaļā piemēro šādas definīcijas:

- (a) "konsulārās formalitātes" ir procedūra, kurā no importētājas Puses konsula eksportētājas Puses teritorijā vai trešās puses teritorijā saņem konsulāro rēķinu vai konsulāro vīzu komercrēķinam, izcelsmes sertifikātam, manifestam, nosūtītāja eksporta deklarācijai un citiem muitas dokumentiem saistībā ar preces importu;
- (b) "Nolīgums par muitas vērtības noteikšanu" ir nolīgums par *GATT* 1994 VII panta īstenošanu;
- (c) "eksporta licencēšanas procedūra" ir administratīva procedūra, kura tiek vai netiek saukta par licencēšanu un kuru Puse izmanto eksporta licencēšanas režīmu darbībā, kā priekšnoteikumu eksportam no minētās Puses pieprasot iesniegt attiecīgajai administratīvajai iestādei pieteikumu vai citus dokumentus, kas nav muižošanai parasti nepieciešamie dokumenti;
- (d) "importa licencēšanas procedūra" ir administratīva procedūra, kura tiek vai netiek saukta par licencēšanu un kuru Puse izmanto importa licencēšanas režīmu darbībā, kā priekšnoteikumu importa veikšanai importētājas Puses teritorijā pieprasot iesniegt attiecīgajai administratīvajai struktūrai vai struktūrām pieteikumu vai citus dokumentus, kas nav muižošanai parasti nepieciešamie dokumenti;
- (e) "noteiktas izcelsmes preces", ja vien nav noteikts citādi, ir preces, kas atbilst šīs sadaļas 2. nodaļā [Izcelsmes noteikumi] izklāstītajiem izcelsmes noteikumiem;
- (f) "veiktspējas prasība" ir prasība, kas:
 - (i) nosaka, ka tiek eksportētas preces noteiktā daudzumā, vērtībā vai procentuālā apjomā;
 - (ii) nosaka, ka Puses, kura piešķirusi importa licenci, preces tiek aizstātas ar importētām precēm;
 - (iii) nosaka, ka persona, kas saņēmusi importa licenci, iegādājas citas preces tās Puses teritorijā, kura piešķirusi importa licenci, vai tiek piešķirts labvēlības režīms attiecībā uz vietējā ražojuma precēm;

- (iv) nosaka, ka persona, kas saņēmusi importa licenci, ražo preces, noteiktā daudzumā, vērtībā vai procentuālā apjomā izmantojot vietējos resursus, tās Puses teritorijā, kura piešķirusi importa licenci, vai
 - (v) jebkādā veidā ir saistīta ar importa apjomu vai vērtību, ar eksporta apjomu vai vērtību vai ar ārvalstu valūtas plūsmu summu;
- (g) "atjaunota prece" ir HS 32., 40., 84.–90., 94. vai 95. nodaļā klasificēta prece, kas:
- (i) pilnībā vai daļēji sastāv no daļām, kuras iegūtas no izmantotām precēm;
 - (ii) ir ar līdzīgu paredzamo darbības ilgumu un rādītājiem, salīdzinot ar šādām jaunām precēm, un
 - (iii) ir ar līdzvērtīgu garantijas aizsardzību, kādu piemēro šādām jaunām precēm; un
- (h) "remonts" ir jebkura apstrādes darbība, ko veic ar precī, lai novērstu darbības defektus vai materiālu bojājumu, un kas ietver preces atjaunošanu līdz tās sākotnējai funkcijai vai ar mērķi nodrošināt atbilstību tās lietošanas tehniskajām prasībām. Preces remonts ietver atjaunošanu un apkopi ar iespējamu preces vērtības pieaugumu, atjaunojot minētās preces sākotnējo funkcionalitāti, bet neietver darbību vai procesu, kas:
- (i) iznīcina preces pamatīpašības vai rada jaunu vai komerciāli atšķirīgu precī;
 - (ii) pārveido nepabeigtu precī gatavā precē vai
 - (iii) tiek veikts, lai uzlabotu vai paaugstinātu preces tehnisko veiktspēju.

GOODS.3.A pants. Preču klasifikācija

Preču klasifikācija Pušu savstarpējā tirdzniecībā atbilstoši šim nolīgumam ir noteikta katras Puses attiecīgajā tarifū nomenklatūrā atbilstoši Harmonizētajai sistēmai.

GOODS.4. pants. Valsts režīms iekšējo nodokļu un regulējuma jomā

Katra puse saskaņā ar *GATT* 1994 III pantu, tostarp tā piezīmēm un papildnoteikumiem, nosaka valsts režīmu, ko piemēro otras puses precēm. Tādējādi *GATT* 1994 III pants un tā piezīmes un papildnoteikumi *mutatis mutandis* tiek iekļauti šajā nolīgumā un kļūst par tā daļu.

GOODS.4A. pants. Tranzīta brīvība

Katra Puse nodrošina tranzīta brīvību caur tās teritoriju, izmantojot starptautiskajam tranzītam vispiemērotākos maršrutus, tranzīta satiksmei uz otras Puses vai jebkuras citas trešās valsts teritoriju vai no tās. Tādējādi *GATT* 1994 V pants un tā piezīmes un papildnoteikumi *mutatis mutandis* tiek iekļauti šajā nolīgumā un kļūst par tā daļu. Puses saprot, ka *GATT* 1994 V pants ietver energoproduktu pārvietošanu cita starpā pa cauruļvadiem vai elektrotīkliem.

GOODS.5. pants. Muitas nodokļu aizliegums

Ja vien šajā nolīgumā nav paredzēts citādi, ir aizliegts piemērot muitas nodokļus visām otras Puses izcelsmes precēm.

GOODS.6. pants. Izvedmuitas nodokļi, citi nodokļi vai maksājumi saistībā ar eksportu

1. Puse nevar pieņemt vai saglabāt nekādus nodokļus vai citus jebkāda veida maksājumus, ko uzliek kādas preces eksportam uz otru Pusi vai saistībā ar šādu eksportu, ne arī kādu iekšējo nodokli vai citu maksājumu, kuru uzliek uz otru Pusi eksportētai precei un kurš pārsniedz nodokli vai maksājumu, ko piemērotu līdzīgām precēm, ja tās paredzētas iekšzemes patēriņam.
2. Šajā pantā jēdziens "citi jebkāda veida maksājumi" neietver maksas vai citus maksājumus, kas atļauti saskaņā ar GOODS.7. pantu [Maksas un formalitātes].

GOODS.7. pants. Maksas un formalitātes

1. Maksas un citi maksājumi, ko kāda Puse uzliek saistībā ar otras Puses preces importu vai eksportu, nepārsniedz sniedzamo pakalpojumu aptuvenās izmaksas un nav paredzēti vietējo preču netiešai aizsardzībai vai importa un eksporta aplikšanai ar nodokli fiskālām vajadzībām. Puse neiekasē maksas vai citus maksājumus par importu vai eksportu vai saistībā ar to uz *ad valorem* pamata.
2. Katra Puse var noteikt maksājumus vai atgūt izmaksas tikai tad, ja tiek sniegti konkrēti pakalpojumi, jo īpaši, bet ne tikai šādi:
 - (a) muitas personāla ierašanās pēc pieprasījuma ārpus oficiālā darba laika vai telpās, kas nav muitas telpas;
 - (b) analīzes vai ekspertu ziņojumi par precēm un pasta izmaksas par preču atdošanu pieteikuma iesniedzējam, jo īpaši attiecībā uz lēmumiem par saistošu izziņu vai informācijas sniegšanu par muitas normatīvo aktu piemērošanu;
 - (c) preču pārbaude vai paraugu ņemšana pārbaudes nolūkā, vai preču iznīcināšana, ja rodas citas izmaksas, kas nav saistītas ar muitas personāla iesaistīšanu; un
 - (d) ārkārtas kontroles pasākumi, ja tie ir vajadzīgi sakarā ar preču veidu vai iespējamu risku.
3. Katra Puse, izmantojot oficiālu tīmekļa vietni, nekavējoties publicē visas maksas un maksājumus, ko tā uzliek saistībā ar importu vai eksportu, tādā veidā, lai pārvaldes iestādes, tirgotāji un citas ieinteresētās personas varētu ar tām iepazīties. Minētajā informācijā norāda pamatojumu maksas vai maksājuma uzlikšanai sniegtajam pakalpojumam, atbildīgo iestādi, piemērojamo maksu un maksājumus un norēķinu laiku un kārtību. Jaunas vai grozītas maksas un maksājumus uzliek tikai tad, kad šajā punktā noteiktā informācija ir publiskota un ir brīvi pieejama.
4. Puse saistībā ar otras Puses preču importu nepiemēro konsulārās formalitātes un ar tām saistītas maksas un maksājumus.

GOODS.8. pants. Remontētas preces

1. Puse nepiemēro muitas nodokli precei, neatkarīgi no tās izcelsmes, kas tiek ievesta atpakaļ Puses teritorijā pēc tam, kad prece ir bijusi uz laiku izvesta no tās teritorijas uz otras Puses teritoriju remontam.
2. Šā panta 1. punktu nepiemēro tādām precēm, kas ievestas muitas noliktavās, brīvās tirdzniecības zonās vai ar līdzīgu statusu un ko pēc tam izved remontam un neieved atpakaļ muitas noliktavās, brīvās tirdzniecības zonās vai ar līdzīgu statusu.

3. Puse nepiemēro muitas nodokli precei, neatkarīgi no tās izcelsmes, kas uz laiku importēta no otras Puses teritorijas remonta nolūkā.

GOODS.9. pants. Atjaunotas preces

1. Puse nepiešķir otras Puses atjaunotām precēm mazāk labvēlīgu režīmu par to, kādu tā piešķir līdzvērtīgām jaunām precēm.

2. GOODS.10. pants [Importa un eksporta ierobežojumi] attiecas uz importa un eksporta aizliegumiem vai ierobežojumiem saistībā ar atjaunotām precēm. Ja kāda Puse pieņem vai saglabā importa vai eksporta aizliegumus vai ierobežojumus saistībā ar lietotām precēm, tā nepiemēro šos pasākumus atjaunotām precēm.

3. Puse var pieprasīt, lai atjaunotas preces tiktu identificētas kā tādas izplatīšanai vai pārdošanai tās teritorijā un lai tās atbilstu visām piemērojamajām tehniskajām prasībām, kas attiecas uz līdzvērtīgām jaunām precēm.

GOODS.10. pants. Importa un eksporta ierobežojumi

1. Puse nepieņem vai nesaglabā nekādus aizliegumus vai ierobežojumus, ko piemēro jebkādu otras Puses preču importam vai preču eksportam vai pārdošanai eksportam uz otras Puses teritoriju, izņemot saskaņā ar *GATT* 1994 XI pantu un tā piezīmēm un papildnoteikumiem. Tādējādi *GATT* 1994 XI pants un tā piezīmes un papildnoteikumi *mutatis mutandis* tiek iekļauti šajā nolīgumā un kļūst par tā daļu.

2. Puse nepieņem vai nesaglabā:

- (a) eksporta un importa cenu prasības, izņemot tās, kas atļautas kompensācijas un antidempinga maksājumu rīkojumu un saistību izpildē; vai
- (b) importa licenču izsniegšanu ar nosacījumu par kādas veiktspējas prasības izpildi.

GOODS.11. pants. Importa un eksporta monopoli

Puse nenosaka vai nesaglabā importa vai eksporta monopolu. Šajā pantā importa vai eksporta monopols ir Puses piešķirtas ekskluzīvas tiesības vai pilnvarojums kādai vienībai importēt precī no otras Puses vai eksportēt to uz otru Pusi.

GOODS. 13. pants Importa licencēšanas procedūras

1. Katra Puse nodrošina, ka visas importa licencēšanas procedūras, kas piemērojamas preču tirdzniecībai starp Pusēm, tiek piemērotas neitrāli un pārvaldītas taisnīgi, godīgi, nediskriminējoši un pārredzami.

2. Puse pieņem vai saglabā licencēšanas procedūras kā nosacījumu importam tās teritorijā no otras Puses, ja kāda administratīva mērķa sasniegšanai nav reāli iespējamās citas piemērotas procedūras.

3. Puse nepieņem un nesaglabā nekādas neautomātiskas importa licencēšanas procedūras, ja vien tās nav nepieciešamas, lai īstenotu kādu ar šo nolīgumu saderīgu pasākumu. Puse, kas pieņem šādu neautomātisku licencēšanas procedūru, skaidri norāda, kurš pasākums tiek īstenots ar minētās procedūras palīdzību.

4. Katra Puse ievieš un administrē visas importa licencēšanas procedūras saskaņā ar PTO Nolīguma par importa licencēšanas procedūrām ("Importa licencēšanas nolīgums") 1.–3. pantu. Tādēļ Importa licencēšanas nolīguma 1.–3. pants *mutatis mutandis* tiek iekļauts šajā nolīgumā un kļūst par tā daļu.

5. Jebkura Puse, kas ievieš vai groza kādu importa licencēšanas procedūru, dara visu attiecīgo informāciju pieejamu tiešsaistē oficiālā tīmekļa vietnē. Ja vien iespējams, minēto informāciju dara pieejamu vismaz 21 dienu pirms jaunās vai grozītās licencēšanas procedūras piemērošanas dienas un jebkurā gadījumā ne vēlāk kā piemērošanas dienā. Minētā informācija ietver datus, kas prasīti saskaņā ar Importa licencēšanas nolīguma 5. pantu.

6. Pēc otras Puses pieprasījuma Puse nekavējoties sniedz visu attiecīgo informāciju par visām importa licencēšanas procedūrām, ko tā plāno pieņemt vai saglabā, tostarp informāciju, kas minēta Importa licencēšanas nolīguma 1.–3. pantā.

7. Lielākai noteiktībai – nekas šajā pantā neliek kādai Pusei piešķirt importa licenci vai neliedz Pusei īstenot savus pienākumus vai saistības saskaņā ar Apvienoto Nāciju Organizācijas Drošības padomes rezolūcijām vai saskaņā ar daudzpusējiem ieroču neizplatīšanas režīmiem un importa kontroles pasākumiem.

GOODS. 14. pants Eksporta licencēšanas procedūras

1. Katra Puse publicē visas jaunās eksporta licencēšanas procedūras vai jebkādas izmaiņas esošajā eksporta licencēšanas procedūrā tā, lai pārvaldes iestādes, tirgotāji un citas ieinteresētās personas varētu ar tām iepazīties. Šāda publicēšana, ja vien iespējams, notiek 45 dienas pirms procedūras vai grozījumu stāšanās spēkā, un jebkurā gadījumā ne vēlāk kā dienā, kad šāda procedūra vai grozījumi stājas spēkā, un attiecīgā gadījumā publicēšana tiek veikta visās attiecīgajās pārvaldes iestāžu tīmekļa vietnēs.

2. Publicējot eksporta licencēšanas procedūras, norāda šādu informāciju:

- (a) eksporta licencēšanas procedūru teksti vai jebkuri grozījumi, kas tiek izdarīti šajās procedūrās;
- (b) preces, uz kurām katra licencēšanas procedūra attiecas;
- (c) attiecībā uz katru procedūru – procesa apraksts, kā pieteikties licences saņemšanai, un visi kritēriji, kas jāizpilda pieteikuma iesniedzējam, lai tas būtu tiesīgs pieteikties licences saņemšanai, piemēram, darbības licence, investīciju veikšana vai uzturēšana vai darbība, izmantojot konkrētu uzņēmējdarbības formu kādas Puses teritorijā;
- (d) kontaktpunkts vai punkti, kuros ieinteresētās personas var saņemt papildu informāciju par nosacījumiem eksporta licences saņemšanai;
- (e) administratīvā struktūra vai struktūras, kurās jāiesniedz pieteikums un citi attiecīgie dokumenti;
- (f) jebkura tāda pasākuma vai pasākumu apraksts, ko īsteno, izmantojot eksporta licencēšanas procedūru;
- (g) laika posmu, kurā katra eksporta licencēšanas procedūra būs spēkā, ja vien šī procedūra nepaliek spēkā, līdz tā tiks atsaukta vai pārskatīta jaunā publikācijā;

- (h) ja Puse grasās izmantot licencēšanas procedūru eksporta kvotas administrēšanai – kopējais daudzums un attiecīgā gadījumā kvotas vērtība un kvotas sākuma un beigu datums, un
- (i) visi atbrīvojumi vai izņēmumi, kas aizstāj prasību saņemt eksporta licenci, informācija, kā pieprasīt vai izmantot šos atbrīvojumus vai izņēmumus un to piešķiršanas kritēriji.

3. Katra Puse 45 dienu laikā pēc šā nolīguma stāšanās spēkā paziņo otrai Pusei par tās esošajām eksporta licencēšanas procedūrām. Katra Puse 60 dienu laikā pēc publicēšanas paziņo otrai Pusei par visām jaunām eksporta licencēšanas procedūrām un visiem grozījumiem esošajās eksporta licencēšanas procedūrās. Paziņojumā ietver atsauci uz avotiem, kuros ir publicēta saskaņā ar 2. punktu prasītā informācija, un attiecīgā gadījumā norāda attiecīgo pārvaldes iestāžu tīmekļa vietņu adresi.

4. Lielākai noteiktībai – nekas šajā pantā neliek Pusei piešķirt eksporta licenci vai neliedz Pusei īstenot savas saistības saskaņā ar Apvienoto Nāciju Organizācijas Drošības padomes rezolūcijām, kā arī saskaņā ar daudzpusējiem ieroču neizplatīšanas režīmiem un eksporta kontroles pasākumiem, tostarp Vasenāras vienošanos parasto ieroču un divējāda lietojuma preču un tehnoloģiju eksporta kontrolei, Austrālijas grupu, Kodolmateriālu piegādātāju valstu grupu un raķešu tehnoloģiju kontroles režīmu, vai pieņemt, saglabāt vai īstenot neatkarīgus sankciju režīmus.

GOODS.15. pants. Muitas vērtības noteikšana

Katra Puse nosaka savā teritorijā importēto otras Puses preču muitas vērtību saskaņā ar *GATT* 1994 VII pantu un Nolīgumu par muitas vērtības noteikšanu. Tādējādi *GATT* 1994 VII pants un tā piezīmes un papildnoteikumi un 1.–17. pants Nolīgumā par muitas vērtības noteikšanu, ieskaitot tā skaidrojošās piezīmes, *mutatis mutandis* tiek iekļauti šajā nolīgumā un kļūst par tā daļu.

GOODS.16. pants. Preferenču izmantošana

1. Lai uzraudzītu šā nolīguma darbību un aprēķinātu preferenču izmantošanas rādītājus, Puses katru gadu apmainās ar importa statistiku par 10 gadu ilgu laikposmu, kas sākas vienu gadu pēc šā nolīguma stāšanās spēkā. Ja vien Tirdzniecības partnerības komiteja nelemj citādi, šo laikposmu automātiski pagarina par pieciem gadiem, un pēc tam Tirdzniecības partnerības komiteja var lemt to vēl pagarināt.

2. Apmaina ar importa statistiku aptver datus, kas attiecas uz pēdējo pieejamo gadu, tostarp vērtību un, attiecīgā gadījumā, apjomu tarifa pozīcijas līmenī attiecībā uz to otras Puses preču importu, kurām piemēro preferenciālu nodokļu režīmu saskaņā ar šo nolīgumu, un to preču importu, kurām piemēro nepreferenciālu režīmu.

GOODS.17. pants. Tirdzniecības aizsardzības instrumenti

1. Puses apstiprina savas tiesības un pienākumus saskaņā ar *GATT* 1994 VI pantu, Antidempinga nolīgumu, SKP nolīgumu, *GATT* 1994 XIX pantu, Nolīgumu par aizsardzības pasākumiem un Nolīguma par lauksaimniecību 5. pantu.

2. Šīs sadaļas 2. nodaļa [Izcelsmes noteikumi] neattiecas uz antidempinga, kompensācijas un aizsardzības izmeklēšanām un pasākumiem.

3. Katra Puse piemēro antidempinga un kompensācijas pasākumus saskaņā ar Antidempinga nolīguma un SKP nolīguma prasībām un atbilstoši taisnīgam un pārredzamam procesam.

4. Visām antidempinga vai kompensācijas izmeklēšanā ieinteresētajām pusēm tiek dotas visas iespējas aizstāvēt savas intereses, ja tas nevajadzīgi neaizkavē izmeklēšanas¹ veikšanu.

5. Katras Puses izmeklēšanas iestāde saskaņā ar Puses tiesību aktiem var apsvērt, vai uzliekamā antidempinga maksājuma apmērs ir pilna dempinga starpība vai mazāka summa.

6. Katras Puses izmeklēšanas iestāde saskaņā ar Puses tiesību aktiem izskata sniegto informāciju, lai noteiktu to, vai antidempinga vai kompensācijas maksājuma noteikšana būtu sabiedrības interesēs.

7. Puse attiecībā uz vienu un to pašu precī vienlaicīgi nepiemēro vai nepatur spēkā:

(a) pasākumu saskaņā ar Lauksaimniecības nolīguma 5. pantu un

(b) pasākumu saskaņā ar *GATT* 1994 XIX pantu un Nolīgumu par aizsardzības pasākumiem.

8. Uz šā panta 1.–6. punktu neattiecas sestās daļas [Strīdu izšķiršana] I sadaļa.

GOODS.18. pants. Esošo PTO tarifu kvotu izmantošana

1. Ražojumus, kuru izcelsme ir vienā Pusē, nevar importēt otrā Pusē atbilstīgi esošajām PTO tarifu kvotām, kā noteikts 2. punktā. Tas ietver tās tarifu kvotas, kas sadalītas starp Pusēm saskaņā ar *GATT* XXVIII panta sarunām, kuras Eiropas Savienība uzsākusi PTO dokumentā G/SECRET/42/Add.2 un Apvienotā Karaliste PTO dokumentā G/SECRET/44, un kas noteiktas katras Puses attiecīgajos iekšējos tiesību aktos. Šā panta nolūkos ražojumu noteiktas izcelsmes statusu nosaka, pamatojoties uz importētājā Pusē piemērojamajiem nepreferenciālās izcelsmes noteikumiem.

2. Šā panta 1. punkta nolūkos “esošās PTO tarifu kvotas” ir tās tarifu kvotas, kas ir Eiropas Savienības PTO koncesijas, kuras iekļautas ES-28 koncesiju un saistību saraksta projektā saskaņā ar *GATT* 1994, kas Pasaules Tirdzniecības organizācijai ir iesniegts dokumentā G/MA/TAR/RS/506, kurā grozījumi izdarīti ar dokumentiem G/MA/TAR/RS/506/Add.1 un G/MA/TAR/RS/506/Add.2.

GOODS.19. pants. Pasākumi muitas tiesību aktu pārkāpumu vai apiešanas gadījumā

1. Puses sadarbojas, lai novērstu, atklātu un apkarotu muitas tiesību aktu pārkāpumus vai apiešanu saskaņā ar to saistībām, kas noteiktas šīs sadaļas 2. nodaļā [Izcelsmes noteikumi] un Protokolā par savstarpējo administratīvo palīdzību muitas lietās. Katra Puse veic piemērotus un salīdzināmus pasākumus, lai aizsargātu savas un otras Puses finansiālās intereses saistībā ar nodokļu iekasēšanu par precēm, ko ievieš Apvienotās Karalistes vai Savienības muitas teritorijā.

2. Ņemot vērā iespēju piešķirt atbrīvojumu likumpaklausīgiem tirgotājiem saskaņā ar 7. punktu, Puse var saskaņā ar 3. un 4. punktā noteikto procedūru uz laiku apturēt attiecīgo preferenciālo režīmu attiecīgajam(-iem) ražojumam(-iem), ja:

a) minētā Puse, pamatojoties uz objektīvu, pārlicinošu un pārbaudāmu informāciju, ir konstatējusi, ka ir notikuši sistemātiski un liela mēroga muitas tiesību aktu pārkāpumi vai apiešana, un

b) otra Puse atkārtoti un nepamatoti atsakās pildīt vai kā citādi nepilda savas saistības, kas minētas 1. punktā.

¹ Šā panta nolūkā ieinteresētās puses definē saskaņā ar Antidempinga līguma 6. panta 11. punktu un SKP nolīguma 12. panta 9. punktu.

3. Puse, kas izdarījusi 2. punktā minēto konstatējumu, par to paziņo Tirdzniecības partnerības komitejai un Tirdzniecības partnerības komitejā sāk apspriešanos ar otru Pusi, lai panāktu savstarpēji pieņemamu risinājumu.

4. Ja Puses trīs mēnešu laikā pēc paziņošanas dienas nevienojas par savstarpēji pieņemamu risinājumu, Puse, kas izdarījusi konstatējumu, var nolemt uz laiku apturēt attiecīgo preferenciālo režīmu attiecīgajam(-iem) ražojumam(-iem). Šādā gadījumā Puse, kas izdarījusi konstatējumu, par pagaidu apturēšanu, tostarp par laikposmu, kurā tā plāno piemērot pagaidu apturēšanu, nekavējoties paziņo Tirdzniecības partnerības komitejai.

5. Pagaidu apturēšanu piemēro tikai tik ilgi, cik nepieciešams pārkāpumu vai apiešanas novēršanai un attiecīgās Puses finansiālo interešu aizsardzībai, un jebkurā gadījumā ne ilgāk kā sešus mēnešus. Attiecīgā Puse pārskata situāciju un, ja tā nolemj, ka pagaidu apturēšana vairs nav nepieciešama, izbeidz to pirms Tirdzniecības partnerības komitejai paziņotā laikposma beigām. Ja nosacījumi, kas bijuši par iemeslu apturēšanai, Tirdzniecības partnerības komitejai paziņotā laikposma beigās joprojām pastāv, attiecīgā Puse var nolemt apturēšanu pagarināt. Jebkāda apturēšana periodiski ir jāapspriež Tirdzniecības partnerības komitejā.

6. Katra Puse saskaņā ar tās iekšējām procedūrām publisko informāciju importētājiem par visiem lēmumiem attiecībā uz 4. un 5. punktā minēto pagaidu apturēšanu.

7. Neatkarīgi no 4. punkta, ja importētājs spēj pierādīt importētājas Puses muitas dienestam, ka šādi ražojumi pilnībā atbilst importētājas Puses tiesību aktiem muitas jomā, šā nolīguma prasībām un visiem citiem pienācīgiem nosacījumiem, kas saistīti ar pagaidu apturēšanu, kuru importētāja Puse noteikusi saskaņā ar saviem normatīvajiem aktiem, importētāja Puse ļauj importētājam pieprasīt preferenciālu režīmu un atgūt visus nodokļus, kas samaksāti virs piemērojamajām preferenciālā tarifa likmēm, importējot ražojumus.

GOODS.20. pants. Rīcība administratīvo kļūdu gadījumā

Ja kompetentās iestādes eksporta brīdī pieļauj sistemātiskas kļūdas vai problēmas preferenciālās sistēmas pareizā pārvaldībā, jo īpaši šīs sadaļas 2. nodaļas noteikumu vai Protokola par savstarpēju administratīvo palīdzību muitas lietās piemērošanā, un ja šīs kļūdas vai problēmas rada sekas attiecībā uz ievad muitas nodokļiem, Puse, kas saskaras ar šādām sekām, var lūgt Tirdzniecības partnerības komiteju izskatīt iespēju attiecīgā gadījumā pieņemt pasākumus situācijas atrisināšanai.

GOODS.21. pants. Kultūras īpašums

1. Puses sadarbojas, lai atvieglotu no kādas Puses teritorijas nelikumīgi izvesta kultūras īpašuma atgriešanu, ņemot vērā principus, kas ietverti 1970. gada 17. novembrī Parīzē parakstītajā *UNESCO* Konvencijā par kultūras īpašuma nelikumīga importa, eksporta un īpašumtiesību nodošanas aizlieguma un novēršanas līdzekļiem.

2. Šajā pantā:

(a) "kultūras īpašums" ir īpašums, kas klasificēts vai definēts kā piederīgs pie nacionālajām bagātībām ar māksliniecisku, vēsturisku vai arheoloģisku vērtību saskaņā ar katras Puses attiecīgajiem noteikumiem un procedūrām, un

(b) "nelikumīgi izvests no kādas Puses teritorijas" nozīmē turpmāko:

- i) ir izvests no kādas Puses teritorijas 1993. gada 1. janvārī vai pēc šā datuma, pārkāpjot minētās Puses noteikumus par nacionālo bagātību aizsardzību vai pārkāpjot tās noteikumus par kultūras īpašuma eksportu, vai
 - ii) netiek atgriezts pēc likumīgas pagaidu izvešanas termiņa beigām, vai 1993. gada 1. janvārī vai pēc šā datuma ir pārkāpts jebkurš cits šādu pagaidu izvešanu regulējošs nosacījums.
3. Pušu kompetentās iestādes sadarbojas cita ar citu, jo īpaši:
- a) paziņojot otrai Pusei, ja tās teritorijā ir atrasts kultūras īpašums un ir pamatots iemesls uzskatīt, ka kultūras īpašums ir nelikumīgi izvests no otras Puses teritorijas;
 - b) izskatot otras Puses pieprasījumus par tā kultūras īpašuma atgriešanu, kas nelikumīgi izvests no minētās Puses teritorijas;
 - c) ar nepieciešamajiem pagaidu pasākumiem novēršot jebkādas darbības, ar kurām izvairās no šāda kultūras īpašuma atgriešanas, un
 - d) veicot jebkādas pasākumus, kas vajadzīgi no otras Puses teritorijas nelikumīgi izvesta kultūras īpašuma fiziskai saglabāšanai.
4. Katra Puse nosaka kontaktpunktu, kas ir atbildīgs par saziņu ar otras Puses kontaktpunktu par visiem jautājumiem, kas rodas saistībā ar šo pantu, tostarp attiecībā uz 3. punkta a) un b) apakšpunktā minētajiem paziņojumiem un pieprasījumiem.
5. Paredzētajā Pušu sadarbībā vajadzības gadījumā iesaista Pušu muitas dienestus, kas ir atbildīgi par kultūras īpašuma eksporta procedūru pārvaldību.
6. Uz šo pantu neattiecas sestās daļas [Strīdu izšķiršana] I sadaļa.

2. nodaļa. Izcelsmes noteikumi

1. iedaļa.. Izcelsmes noteikumi

ORIG.1. pants. Mērķis

Šīs nodaļas mērķis ir izstrādāt noteikumus, kas nosaka preču izcelsmi, lai piemērotu preferenciāla tarifa režīmu saskaņā ar šo nolīgumu, un nosaka saistītās izcelsmes procedūras.

ORIG.2. pants. Definīcijas

Šajā nodaļā piemēro šādas definīcijas:

- (a) "klasifikācija" ir ražojuma vai materiāla iekļaušana konkrētā Harmonizētās sistēmas nodaļā, pozīcijā vai apakšpozīcijā;
- (b) "sūtījums" ir ražojumi, kurus vai nu viens eksportētājs vienlaicīgi nosūta vienam saņēmējam, vai uz kuriem attiecas vienots pārvadājuma dokuments par to nosūtīšanu no eksportētāja saņēmējam, vai, ja šāda dokumenta nav, viens rēķins;

- (c) "eksportētājs" ir persona, kuras atrašanās vieta ir kādā no Pusēm un kura saskaņā ar prasībām, kas noteiktas attiecīgās Puses normatīvajos aktos, eksportē vai ražo noteiktas izcelsmes ražojumu un sagatavo paziņojumu par izcelsmi;
- (d) "importētājs" ir persona, kas importē noteiktas izcelsmes ražojumu un pieprasa tam piemērot preferenciāla tarifa režīmu;
- (e) "materiāls" ir jebkāda viela, kas izmantota ražojuma izgatavošanā, tostarp jebkuras detaļas, sastāvdaļas, izejvielas vai daļas;
- (f) "nenoteiktas izcelsmes materiāls" ir materiāls, kas nav kvalificējams kā noteiktas izcelsmes materiāls saskaņā ar šo nodaļu, tostarp materiāls, kura izcelsmes statusu nevar noteikt;
- (g) "ražojums" ir ražojums, kas rodas ražošanas rezultātā, pat ja to paredzēts izmantot kā materiālu cita ražojuma ražošanā;
- (h) "ražošana" ir jebkura apstrāde vai pārstrāde, ieskaitot montāžu.

ORIG.3. pants. Vispārīgas prasības

1. Lai kāda Puse saskaņā ar šo nolīgumu otras Puses noteiktas izcelsmes precei piemērotu Puses preferenciāla tarifa režīmu (ar nosacījumu, ka ražojumi atbilst visām pārējām prasībām, kas piemērojamas saskaņā ar šo nodaļu), par otras Puses izcelsmes ražojumiem uzskata šādus ražojumus:

- (a) ražojumi, kas ir pilnībā iegūti otrā Pusē ORIG.5. panta [Pilnībā iegūti ražojumi] nozīmē,
- (b) ražojumi, kas ražoti otrā Pusē tikai no otras Puses noteiktas izcelsmes materiāliem, un
- (c) ražojumi, kas ražoti minētajā Pusē un satur nenoteiktas izcelsmes materiālus, ja tie atbilst ORIG-2 PIELIKUMĀ [Konkrētiem ražojumiem piemērojamie izcelsmes noteikumi] izklāstītajām prasībām.

2. Ja ražojums ir ieguvis noteiktas izcelsmes statusu, nenoteiktas izcelsmes materiālus, kas izmantoti šā ražojuma ražošanā, neuzskata par nenoteiktas izcelsmes materiāliem, kad minētais ražojums kā materiāls tiek iekļauts kādā citā ražojumā.

3. Noteiktas izcelsmes statusa iegūšana Apvienotajā Karalistē vai Savienībā ir nepārtraukta.

ORIG.4. pants. Izcelsmes kumulācija

1. Kādas Puses noteiktas izcelsmes ražojumu uzskata par otras Puses noteiktas izcelsmes ražojumu, ja šo ražojumu izmanto par materiālu cita ražojuma ražošanai minētajā otrā Pusē.

2. Lai noteiktu, vai ražojums ir otras Puses noteiktas izcelsmes ražojums, var ņemt vērā kādā Pusē veiktu nenoteiktas izcelsmes materiālam piemērotu ražošanu.

3. Šā panta 1. un 2. punktu nepiemēro, ja otrā Pusē veiktā ražošana nepārsniedz darbības, kas minētas ORIG.7. pantā [Nepietiekama ražošana].

4. Lai eksportētājs varētu aizpildīt ORIG.18. panta [Pieprasījums piemērot preferenciāla tarifa režīmu] 2. punkta a) apakšpunktā minēto paziņojumu par izcelsmi attiecībā uz šā panta 2. punktā minēto ražojumu, eksportētājs no sava piegādātāja saņem ORIG-3 pielikumā [Piegādātāja

deklarācija] paredzēto piegādātāja deklarāciju vai līdzvērtīgu dokumentu, kurā ietverta tā pati informācija, pietiekami detalizēti aprakstot attiecīgos nenoteiktas izcelsmes materiālus, lai tos varētu identificēt.

ORIG.5. pants. Pilnībā iegūti ražojumi

1. Šādus ražojumus uzskata par pilnībā iegūtiem kādā no Pusēm:
 - (a) minerālprodukti, kas iegūti vai paņemti no to zemes vai jūras gultnes;
 - (b) tajā audzēti vai novākti augi un augu valsts produkti;
 - (c) tur dzimuši un audzēti dzīvnieki;
 - (d) no tur audzētiem dzīvniekiem iegūti produkti;
 - (e) produkti, kas iegūti no nokautiem dzīvniekiem, kuri tur dzimuši un audzēti;
 - (f) produkti, kas iegūti, tur medījot un zvejojot;
 - (g) produkti, kas tur iegūti akvakultūrā, ja ūdens organismi, tostarp zivis, gliemji, vēžveidīgie, citi ūdens bezmugurkaulnieki un ūdensaugi ir tur izšķīlušies vai audzēti no sēklas materiāla, piemēram, oliņām, ikriem, mazuļiem, nepieaugušām zivīm, kāpuriem, plankumotajā stadijā esošiem mazuļiem, smoltiem vai citām dzimumnenobriedušām zivīm pēckāpura stadijā, iejaucoties audzēšanas vai augšanas procesos, lai veicinātu ražošanu, piemēram, veicot regulāru krājumu papildināšanu, barošanu vai aizsardzību pret plēsējiem;
 - (h) produkti, kas iegūti jūras zvejā, un citi produkti, kas iegūti jūrā ar kādas Puses kuģiem ārpus teritoriālajiem ūdeņiem;
 - (i) ražojumi, kas izgatavoti uz kādas Puses apstrādes kuģiem vienīgi no h) apakšpunktā minētajiem produktiem;
 - (j) produkti, kas iegūti no jūras gultnes vai dzīlēm ārpus teritoriālajiem ūdeņiem, ja Pusēm ir tiesības izmantot vai apstrādāt šo jūras gultni vai dzīles;
 - (k) atkritumi un lūžņi, kas radušies tur veiktās ražošanas darbībās;
 - (l) no kādā Pusē savāktiem lietotiem ražojumiem iegūti atkritumi un lūžņi, ar nosacījumu, ka minētie ražojumi ir derīgi vienīgi izejvielu atgūšanai;
 - (m) ražojumi, ko tur ražo tikai no a)–l) apakšpunktā precizētajiem izstrādājumiem.
2. Termini “kādas Puses kuģis” un “kādas Puses apstrādes kuģis” 1. punkta h) un i) apakšpunktā nozīmē kuģi un apstrādes kuģi, kas:
 - a) ir reģistrēti kādā dalībvalstī vai Apvienotajā Karalistē;
 - b) kuģu ar kādas dalībvalsts vai Apvienotās Karalistes karogu un
 - c) atbilst vienam no turpmāk minētajiem nosacījumiem:
 - i) vismaz 50 % pieder kādas dalībvalsts vai Apvienotās Karalistes valstspiederīgajiem vai

ii) pieder juridiskām personām:

A) no kurām katrai galvenais birojs un galvenā darījumdarbības vieta ir Savienībā vai Apvienotajā Karalistē un

B) no kurām katra vismaz 50 % apmērā pieder kādas dalībvalsts vai Apvienotās Karalistes publiskām struktūrām, valstspiederīgajiem vai juridiskām personām.

ORIG.6. pants. Pielaiides

1. Ja ražojums neatbilst prasībām, kas izklāstītas ORIG-2 PIELIKUMĀ [Konkrētiem ražojumiem piemērojamie izcelsmes noteikumi], jo tā ražošanā ir izmantots nenoteiktas izcelsmes materiāls, minēto ražojumu tomēr uzskata par kādas Puses izcelsmes ražojumu, ja:

- a) nenoteiktas izcelsmes materiālu, kas izmantoti to ražojumu ražošanā, kuri klasificēti Harmonizētās sistēmas 2. un 4.–24. nodaļā, izņemot 16. nodaļā minētos pārstrādātos zvejniecības produktus, kopējais svars nepārsniedz 15 % no ražojuma svara;
- b) nenoteiktas izcelsmes materiālu kopējā vērtība visiem pārējiem ražojumiem, izņemot Harmonizētās sistēmas 50.–63. nodaļā klasificētos ražojumus, nepārsniedz 10 % no ražojuma ražotāja cenas; vai
- c) ražojumam, kas klasificēts Harmonizētās sistēmas 50.–63. nodaļā, piemēro pielaiides, kas noteiktas ORIG-1 PIELIKUMA [Ievadpiezīmes par konkrētiem ražojumiem piemērojamiem izcelsmes noteikumiem] 7. un 8. piezīmē.

2. Šā panta 1. punktu nepiemēro, ja ražojuma ražošanā izmantoto nenoteiktas izcelsmes materiālu vērtība vai svars pārsniedz kādu nenoteiktas izcelsmes materiālu maksimālās vērtības vai svara procentuālo daudzumu, kā noteikts ORIG-2 PIELIKUMĀ [Konkrētiem ražojumiem piemērojamie izcelsmes noteikumi] izklāstītajās prasībās.

3. Šā panta 1. punktu nepiemēro ražojumiem, kas pilnībā iegūti kādā Pusē ORIG.5. panta [Pilnībā iegūti ražojumi] nozīmē. Ja ORIG-2 PIELIKUMĀ [Konkrētiem ražojumiem piemērojamie izcelsmes noteikumi] paredzēts, ka ražojuma ražošanā izmantotajiem materiāliem jābūt pilnībā iegūtiem, piemēro šā panta 1. un 2. punktu.

ORIG.7. pants. Nepietiekama ražošana

1. Neatkarīgi no ORIG.3. panta [Vispārīgas prasības] 1. punkta c) apakšpunkta, ražojumu neuzskata par kādas Puses izcelsmes ražojumu, ja ražojuma ražošana kādā Pusē sastāv tikai no vienas vai vairākām šādām darbībām, kuras veic nenoteiktas izcelsmes materiāliem:

- a) saglabāšanas darbības, piemēram, žāvēšana, saldēšana, turēšana sālījumā un citas līdzīgas darbības, ja to vienīgais mērķis ir nodrošināt ražojumu uzturēšanu labā stāvoklī pārvadāšanas un uzglabāšanas² laikā;
- b) iepakojumu sadalīšana vai salikšana;

² Saglabāšanas darbības, piemēram, atdzesēšanu, sasaldēšanu vai vēdināšanu, uzskata par nepietiekamām a) apakšpunkta nozīmē, jo tādas darbības kā konservēšana, žāvēšana vai kūpināšana, kas paredzētas, lai ražojumam piešķirtu noteiktas vai atšķirīgas īpašības, neuzskata par nepietiekamām.

- c) mazgāšana, tīrīšana; putekļu, oksīdu, eļļu, krāsu vai citu segumu noņemšana;
- d) tekstilmateriālu un tekstilizstrādājumu gludināšana vai presēšana;
- e) vienkāršas krāsošanas un pulēšanas darbības;
- f) rīsu atsēnalošana un daļēja vai pilnīga samalšana; graudaugu un rīsu pulēšana un glazēšana; rīsu balināšana;
- g) darbības cukura iekrāsošanai vai aromatizēšanai vai cukurgraudiņu veidošanai; cieta cukura daļēja vai pilnīga samalšana;
- h) augļu, riekstu un dārzeņu mizošana, kauliņu izņemšana un lobīšana;
- i) asināšana, vienkārša slīpēšana vai vienkārša sadalīšana;
- j) sijāšana, šķirošana, sadalīšana, klasificēšana, piemeklēšana (ietverot preču komplektēšanu);
- k) vienkārša iepildīšana pudelēs, bundžās, flakonos, maisos, kastēs, kārbās, piestiprināšana pie kartītēm vai plāksnēm un visas pārējās vienkāršās iepakojšanas darbības;
- l) uzrakstu, etiķešu, logotipu un citu tamlīdzīgu atšķirības zīmju piestiprināšana vai uzdrukāšana uz ražojumiem vai to iesaiņojuma;
- m) vienkārša vienādu vai dažādu produktu sajaukšana; cukura sajaukšana ar jebkādiem citiem materiāliem;
- n) vienkārša ūdens pievienošana vai atšķaidīšana ar ūdeni vai citu vielu, kas būtiski nemaina ražojuma īpašības, vai ražojumu dehidratācija vai denaturācija;
- o) vienkārša sastāvdaļu salikšana, lai iegūtu gatavu ražojumu, vai ražojumu izjaukšana pa daļām;
- p) dzīvnieku kaušana.

2. Panta 1. punkta nolūkos darbības uzskata par vienkāršām, ja to veikšanai nav vajadzīgas īpašas prasmes vai mehānismi, iekārtas vai aprīkojums, kas īpaši izgatavots vai uzstādīts un nepieciešams minēto darbību veikšanai.

ORIG.8. pants. Kvalifikācijas vienība

1. Kvalifikācijas vienība šīs nodaļas noteikumu piemērošanai ir konkrētais ražojums, ko uzskata par pamatvienību, klasificējot ražojumu Harmonizētajā sistēmā.

2. Ja sūtījumā ir vairāki vienādi ražojumi, kas Harmonizētajā sistēmā klasificēti vienā pozīcijā, tad, piemērojot šīs nodaļas noteikumus, katru ražojumu ņem vērā atsevišķi.

ORIG.9. pants. Iepakojuma materiāli un tara pārvadāšanai

Iepakojuma materiālus un taru, ko izmanto ražojuma aizsargāšanai transportēšanas laikā, neņem vērā, nosakot ražojuma noteiktas izcelsmes statusu.

ORIG.10. pants. Iepakojuma materiāli un tara mazumtirdzniecībai

Iepakojuma materiālus un taru, kurā ražojums ir iepakots mazumtirdzniecībai, ja to klasificē kopā ar ražojumu, neņem vērā, nosakot ražojuma izcelsmi, izņemot nenoteiktas izcelsmes materiālu vērtības aprēķināšanas nolūkos, ja uz ražojumu attiecas nenoteiktas izcelsmes materiālu maksimālā vērtība saskaņā ar ORIG-2 PIELIKUMU [Konkrētiem ražojumiem piemērojamie izcelsmes noteikumi].

ORIG.11. pants. Palīgierīces, rezerves daļas un darbarīki

1. Palīgierīces, rezerves daļas, darbarīkus un instrukcijas vai citus informatīvus materiālus uzskata par vienu ražojumu kopā ar attiecīgo iekārtu, mašīnu, aparātu vai transportlīdzekli, ja tie:

- (a) ir klasificēti un piegādāti kopā ar ražojumu un par tiem nav izrakstīts atsevišķs rēķins un
- (b) ir minētajam ražojumam raksturīga veida un tam raksturīgā daudzumā un vērtībā.

2. Šā panta 1. punktā minētās palīgierīces, rezerves daļas un darbarīkus un instrukcijas vai citus informatīvus materiālus neņem vērā, nosakot ražojuma izcelsmi, izņemot nenoteiktas izcelsmes materiālu vērtības aprēķināšanas nolūkos, ja uz ražojumu attiecas nenoteiktas izcelsmes materiālu maksimālā vērtība saskaņā ar ORIG-2 PIELIKUMU [Konkrētiem ražojumiem piemērojamie izcelsmes noteikumi].

ORIG.12. pants. Komplekti

Uzskata, ka komplektiem, kas definēti Harmonizētās sistēmas interpretācijas 3. vispārīgajā interpretācijas noteikumā, ir kādas Puses izcelsme, ja visām to sastāvdaļām ir noteikta izcelsme. Ja komplekts ir veidots no noteiktas izcelsmes komponentiem un nenoteiktas izcelsmes komponentiem, tad uzskata, ka komplektam kopumā ir noteikta izcelsme Pusē, ja nenoteiktas izcelsmes komponentu vērtība nepārsniedz 15 % no komplekta ražotāja cenas.

ORIG.13. pants. Neitrālie elementi

Lai noteiktu to, vai ražojums ir kādas Puses izcelsmes ražojums, nav jānosaka izcelsme šādiem ražošanas procesā izmantotiem elementiem:

- a) degviela, enerģija, katalizatori un šķīdinātāji;
- b) ražotne, aprīkojums, rezerves daļas un materiāli, ko izmanto iekārtu un ēku uzturēšanai;
- c) mehānismi, darbarīki, veidnes un matricas;
- d) smērvielas, ziedes, jaukti materiāli un citi materiāli, ko lieto ražošanā vai iekārtu un ēku izmantošanai,
- e) cimdi, brilles, apavi, apģērbs, drošības aprīkojums un piederumi;
- f) iekārtas, ierīces un piederumi, kurus izmanto, lai testētu vai pārbaudītu ražojumu, un
- g) citi ražošanā izmantoti materiāli, kas nav iekļauti ražojumā un nav arī paredzēti iekļaušanai ražojuma galīgajā sastāvā.

ORIG.14. pants. Uzskaites nošķiršana

1. Noteiktas izcelsmes un nenoteiktas izcelsmes atvietojami materiāli vai "atvietojami ražojumi" glabāšanas laikā ir fiziski jānošķir, lai saglabātu to noteiktas un nenoteiktas izcelsmes statusu.
2. Šā panta 1. punkta nolūkā "atvietojami materiāli" vai "atvietojami ražojumi" ir materiāli vai ražojumi, kas ir viena veida, kam ir vienāda komerciālā kvalitāte, vienādas tehniskās un fizikālās īpašības un ko nevar atšķirt vienu no otra izcelsmes noteikšanas nolūkā.
3. Neatkarīgi no 1. punkta noteiktas izcelsmes un nenoteiktas izcelsmes atvietojamus materiālus var izmantot produkta ražošanā, materiālu glabāšanas laikā tos fiziski nenošķirot, ar nosacījumu, ka tiek izmantota uzskaites nošķiršanas metode.
4. Neatkarīgi no 1. punkta noteiktas izcelsmes un nenoteiktas izcelsmes atvietojamus ražojumus, kas klasificēti Harmonizētās sistēmas 10., 15., 27., 28., 29. nodaļā, 32.01.–32.07. pozīcijā vai 39.01.–39.14. pozīcijā, var uzglabāt kādā Pusē pirms eksporta uz otru Pusi, tos fiziski nenošķirot, ar nosacījumu, ka tiek izmantota uzskaites nošķiršanas metode.
5. Šā panta 3. un 4. punktā minēto uzskaites nošķiršanas metodi piemēro atbilstoši krājumu uzskaites metodei saskaņā ar Puses vispārpieņemtiem grāmatvedības principiem.
6. Uzskaites nošķiršanas metode ir jebkura metode, ar kuru nodrošina, ka jebkurā brīdī noteiktas izcelsmes statusu piemēro ne lielākam materiālu vai ražojumu daudzumam, kā tas būtu gadījumā, ja materiāli vai ražojumi būtu fiziski nošķirti.
7. Saskaņā ar Puses normatīvajos aktos ietvertiem nosacījumiem Puse var pieprasīt, ka uzskaites nošķiršanas metodes izmantošanai ir nepieciešama iepriekšēja atļauja, ko sniedz minētās Puses muitas dienesti. Puses muitas dienesti pārrauga šādu atļauju izmantošanu un var atsaukt atļauju, ja tās turētājs nepareizi izmanto uzskaites nošķiršanas metodi vai nepilda kādu no šajā nodaļā izklāstītajiem nosacījumiem.

ORIG.15. pants. Atpakaļnosūtīti ražojumi

Ja kādas Puses noteiktas izcelsmes ražojumu, kas no minētās Puses eksportēts uz trešās valsts teritoriju, nosūta atpakaļ minētajai Pusei, tad to uzskata par nenoteiktas izcelsmes ražojumu, ja vien minētās Puses muitas dienestiem nevar pierādīt, ka atpakaļ nosūtītais ražojums:

- (a) ir tas pats ražojums, kas ticis eksportēts, un
- (b) ar to nav veiktas nekādas darbības, izņemot darbības, kuras vajadzīgas, lai precīzi saglabātu labā stāvoklī, kamēr tā atrodas minētajā trešajā valstī vai kamēr to eksportē.

ORIG.16. pants. Nepārveidošana

1. Noteiktas izcelsmes ražojums, kas deklarēts iekšzemes lietošanai importētājā Pusē, pēc izvešanas un pirms tā deklarēšanas iekšzemes lietošanai netiek mainīts, nekādā veidā pārveidots vai pakļauts kādām darbībām, izņemot darbības, kuras veic nolūkā to saglabāt labā stāvoklī vai pievienot vai piestiprināt marķējumu, etiķetes, zīmogus vai citu dokumentāciju, lai nodrošinātu atbilstību konkrētām importējošās Puses iekšzemes prasībām.
2. Ražojumu var glabāt vai izstādīt trešā valstī ar noteikumu, ka minētajā trešā valstī šis ražojums paliek muitas uzraudzībā.

3. Sūtījumus trešā valstī var sadalīt, ja to veic eksportētājs vai viņš ir par to atbildīgs un ja minētajā trešā valstī sūtījumi paliek muitas uzraudzībā.

4. Ja rodas šaubas par to, vai 1.–3. punktā noteiktās prasības tiek ievērotas, importētājas Puses muitas dienests var pieprasīt, lai importētājs iesniedz pierādījumus par atbilstību minētajām prasībām, kas var būt dažāda veida, ieskaitot līgumā paredzēto pārvadājumu dokumentus, piemēram, kravaszīmes vai konosamentus vai faktisku vai konkrētu pierādījumu, kura pamatā ir iepakojumu marķējums vai numerācija, vai jebkādu ar pašu ražojumu saistītu pierādījumu.

ORIG.17. pants. Muitas nodokļu atmaksas vai atbrīvojuma pārskatīšana

Ne agrāk kā 2 gadus pēc šā nolīguma stāšanās spēkā Tirdzniecības specializētā komiteja muitas sadarbības un izcelsmes noteikumu jomā pēc jebkuras Puses pieprasījuma pārskata Pušu attiecīgās nodokļu atmaksas un ieviešanas pārstrādei shēmas. Šajā nolūkā pēc kādas Puses pieprasījuma ne vēlāk kā 60 dienas pēc minētā pieprasījuma otra Puse pieprasījuma iesniedzējai Pusei sniedz pieejamo informāciju un detalizētus statistikas datus, kas aptver laikposmu kopš šā nolīguma stāšanās spēkā vai iepriekšējos 5 gadus, ja tas ir īsāks, par tās nodokļu atmaksas un ieviešanas pārstrādei shēmas darbību. Ņemot vērā šo pārskatīšanu, Tirdzniecības specializētā komiteja muitas sadarbības un izcelsmes noteikumu jomā var sniegt ieteikumus Partnerības padomei, lai grozītu šīs nodaļas un tās pielikumu noteikumus nolūkā ieviest ierobežojumus attiecībā uz muitas nodokļu atmaksu vai atbrīvojumu no tiem.

2. iedaļa. Izcelsmes procedūras

ORIG.18. pants. Pieprasījums piemērot preferenciāla tarifa režīmu

1. Importētāja Puse importējot piešķir preferenciāla tarifa režīmu otras Puses izcelsmes ražojumam šīs nodaļas nozīmē, pamatojoties uz importētāja pieprasījumu piemērot preferenciāla tarifa režīmu. Importētājs ir atbildīgs par to, ka pieprasījums piemērot preferenciāla tarifa režīmu ir pareizs un atbilst šajā nodaļā noteiktajām prasībām.

2. Pieprasījuma piemērot preferenciāla tarifa režīmu pamatā ir:

- (a) eksportētāja sagatavots paziņojums par izcelsmi, kurā apliecināts, ka tas ir noteiktas izcelsmes ražojums, vai
- (b) importētāja informētība par to, ka ražojums ir noteiktas izcelsmes ražojums.

3. Importētājs, kas lūdz piemērot preferenciāla tarifa režīmu, pamatojoties uz 2. punkta a) apakšpunktā minēto paziņojumu par izcelsmi, patur paziņojumu par izcelsmi un, ja to pieprasa importētājas Puses muitas dienests, iesniedz tā kopiju minētajam muitas dienestam.

ORIG.18.a pants. Preferenciāla tarifa režīma pieprasīšanas laiks

1. Preferenciāla tarifa režīma pieprasījumu un šāda pieprasījuma pamatojumu, kā minēts ORIG.18. panta [Pieprasījums piemērot preferenciāla tarifa režīmu] 2. punktā, iekļauj muitas importa deklarācijā saskaņā ar importētājas Puses normatīvajiem aktiem.

2. Atkāpjoties no šā panta 1. punkta, ja importētājs importēšanas laikā nav pieprasījis preferenciāla tarifa režīmu, importētāja Puse piešķir preferenciāla tarifa režīmu un atmaksā vai atlaiž visus pārmaksātos muitas nodokļus, ja:

- (a) pieprasījums piemērot preferenciāla tarifa režīmu tiek iesniegts ne vēlāk kā trīs gadus pēc importēšanas dienas vai tādā ilgākā periodā, kā noteikts importētājas Puses normatīvajos aktos,
- (b) importētājs sniedz pamatojumu pieprasījumam, kā minēts ORIG.18. panta [Pieprasījums piemērot preferenciāla tarifa režīmu] 2. punktā, un
- (c) ražojumu uzskatītu par noteiktas izcelsmes ražojumu un tas atbilstu visām citām piemērojamām prasībām šīs nodaļas 1. iedaļas [Izcelsmes noteikumi] nozīmē, ja importētājs būtu pieprasījis preferenciāla tarifa režīmu importēšanas laikā.

Pārējie pienākumi, kas piemērojami importētājam saskaņā ar ORIG.18. pantu [Pieprasījums piemērot preferenciāla tarifa režīmu], paliek nemainīgi.

ORIG.19. pants. Paziņojums par izcelsmi

1. Paziņojumu par izcelsmi sagatavo ražojuma eksportētājs, pamatojoties uz informāciju, kas apliecina, ka tas ir noteiktas izcelsmes ražojums, norādot informāciju par ražojuma ražošanā izmantoto materiālu noteiktas izcelsmes statusu. Eksportētājs ir atbildīgs par to, lai paziņojums par izcelsmi un sniegtā informācija būtu pareiza.

2. Paziņojumu par izcelsmi sagatavo, izmantojot ORIG-4. PIELIKUMĀ [Paziņojuma par izcelsmi teksts] sniegto tekstu vienā no tur norādītajām valodām, uz rēķina vai cita dokumenta, kurš sniedz pietiekami detalizētu noteiktas izcelsmes ražojuma aprakstu, kas ļauj minēto ražojumu identificēt. Eksportētājs ir atbildīgs par pietiekami detalizētas informācijas sniegšanu, lai varētu identificēt noteiktas izcelsmes ražojumu. Importētāja Puse nepieprasa, lai importētājs iesniedz paziņojuma par izcelsmi tulkojumu.

3. Paziņojums par izcelsmi ir derīgs 12 mēnešus no tā sagatavošanas dienas vai ilgāku laikposmu, kā paredzējusi importētāja Puse, bet ne ilgāk kā 24 mēnešus.

4. Paziņojums par izcelsmi var attiekties uz

- (a) viena vai vairāku ražojumu, ko importē kādā no Pusēm, vienu sūtījumu vai
- (b) identisku ražojumu vairākiem sūtījumiem, kurus importē uz kādu no Pusēm jebkurā laikposmā, kas norādīts paziņojumā par izcelsmi un nepārsniedz 12 mēnešus.

5. Ja pēc importētāja pieprasījuma nesalikts vai izjauktus ražojumus Harmonizētās sistēmas interpretācijas 2. vispārīgā noteikuma a) punkta nozīmē, kuri ietilpst Harmonizētās sistēmas XV–XXI sadaļā, ievēd pa daļām, šādiem ražojumiem var izmantot vienu paziņojumu par izcelsmi saskaņā ar prasībām, ko noteicis importētājas Puses muitas dienests.

ORIG.20. pants. Neatbilstības

Importētājas Puses muitas dienests nenoraida pieprasījumu piemērot preferenciāla tarifa režīmu, ja paziņojumā par izcelsmi ir nelielas kļūdas vai neatbilstības, vai tikai tā iemesla dēļ, ka rēķinu ir izrakstījusi trešā valsts.

ORIG.21. pants. Importētāja informētība

1. Attiecībā uz preferenciāla tarifa režīma pieprasījumu, kas iesniegts saskaņā ar ORIG.18. panta [Pieprasījums piemērot preferenciāla tarifa režīmu] 2. punkta b) apakšpunktu,

importētāja informētība par to, ka ražojuma izcelsme ir eksportētājā Pusē, pamatojas uz informāciju, kas pierāda, ka ražojums ir noteiktas izcelsmes ražojums un atbilst šajā nodaļā noteiktajām prasībām.

2. Pirms tiek pieprasīts preferenciāla tarifa režīms, ja importētājs nespēj iegūt šā panta 1. punktā minēto informāciju, jo eksportētājs to uzskata par konfidenciālu informāciju vai kāda cita iemesla dēļ, eksportētājs var iesniegt paziņojumu par izcelsmi, lai importētājs varētu pieprasīt preferenciāla tarifa režīmu, pamatojoties uz ORIG.18. panta [Pieprasījums piemērot preferenciāla tarifa režīmu] 2. punkta a) apakšpunktu.

ORIG.22. pants. Dokumentēšanas prasības

1. Importētājs, kas iesniedz pieprasījumu piemērot preferenciāla tarifa režīmu attiecībā uz ražojumu, kurš importēts importētājā Pusē, vismaz trīs gadus pēc ražojuma importēšanas uzglabā:

- (a) ja pieprasījuma pamatā bijis paziņojums par izcelsmi — paziņojumu par izcelsmi, ko sagatavojis eksportētājs, vai
- (b) ja pieprasījuma pamatā bijusi importētāja informētība — visus dokumentus, kas apliecina, ka ražojums atbilst prasībām, lai iegūtu noteiktas izcelsmes statusu.

2. Eksportētājs, kas ir sagatavojis paziņojumu par izcelsmi, ne mazāk kā četrus gadus pēc minētā paziņojuma par izcelsmi sagatavošanas saglabā paziņojuma par izcelsmi kopiju un visus citus dokumentus, kuri apliecina, ka ražojums atbilst prasībām, lai iegūtu noteiktas izcelsmes statusu.

3. Saskaņā ar šo pantu uzglabājamais dokumentus var glabāt elektroniski.

ORIG.23. pants. Nelieli sūtījumi

1. Atkāpjoties no ORIG.18. panta [Pieprasījums piemērot preferenciāla tarifa režīmu] līdz ORIG.21. pantam [Importētāja informētība], gadījumos, kad ražojums ir deklarēts kā tāds, kas atbilst šīs nodaļas prasībām, un ja importētājas Puses muitas dienestam nav šaubu par minētās deklarācijas patiesumu, tad importētāja Puse piešķir preferenciāla tarifa režīmu:

- (a) ražojumam, ko privātpersonas nelielos iepakojumos sūta privātpersonām,
- (b) ražojumam, kas ir daļa no ceļotāja personīgās bagāžas, un
- (c) Apvienotās Karalistes gadījumā papildus a) un b) apakšpunktam — citiem zemas vērtības sūtījumiem.

2. Šā panta 1. punktu nepiemēro šādiem ražojumiem:

- (a) ražojumi, kuru imports ir daļa no tāda importa virknes, kuru var pamatoti uzskatīt par tādu, kas veikts atsevišķi, lai izvairītos no ORIG.18. panta [Pieprasījums piemērot preferenciāla tarifa režīmu] prasībām;
- (b) attiecībā uz Savienību:
 - (i) ražojums, kas importēts tirdzniecības ceļā, ja imports notiek neregulāri un ražojumi ir paredzēti tikai saņēmēju, ceļotāju vai viņu ģimenes locekļu personīgai lietošanai, tad to neuzskata par ražojumu importu tirdzniecībai, ja pēc produktu veida un daudzuma ir redzams, ka nav plānoti nekādi komerciāli mērķi, un

- (ii) ražojumi, kuru kopējā vērtība pārsniedz 500 EUR, ja tos sūta sīpkākās, vai 1200 EUR to ražojumu gadījumā, kuri ir daļa no ceļotāja personīgās bagāžas. Summas katrā attiecīgajā valsts valūtā ir līdzvērtīgas tām summām, kuras izteiktas euro pēc kursa oktobra pirmajā darba dienā. Valūtas maiņas summas ir tās, ko Eiropas Centrālā banka publicē minētajā dienā, izņemot gadījumus, kad Eiropas Komisijai līdz 15. oktobrim ir paziņota atšķirīga summa, un tās piemēro no nākamā gada 1. janvāra. Eiropas Komisija paziņo Apvienotajai Karalistei attiecīgās summas. Savienība var noteikt citus ierobežojumus, kurus tā paziņos Apvienotajai Karalistei; un
 - (c) attiecībā uz Apvienoto Karalisti – ražojumi, kuru kopējā vērtība pārsniedz Apvienotās Karalistes tiesību aktos noteiktās robežvērtības. Apvienotā Karaliste paziņos Savienībai šīs robežvērtības.
3. Importētājs ir atbildīgs par to, ka deklarācija ir pareiza, un par atbilstību šajā nodaļā noteiktajām prasībām. Dokumentēšanas prasības, kas izklāstītas ORIG.22. pantā [Dokumentēšanas prasības], neattiecas uz importētāju saskaņā ar šo pantu.

ORIG.24. pants. Pārbaude

1. Importētājas Puses muitas dienests var pārbaudīt, vai ražojums ir noteiktas izcelsmes ražojums un vai ir izpildītas pārējās šīs nodaļas prasības, pamatojoties uz riska novērtēšanas metodēm, kas var ietvert atlasītu pārbaudes principu. Šādu pārbaudi var veikt, pieprasot informāciju no importētāja, kurš iesniedzis ORIG.18. pantā [Pieprasījums piemērot preferenciāla tarifa režīmu] minēto pieprasījumu, importa deklarācijas iesniegšanas laikā, pirms ražojumu izlaišanas vai pēc ražojumu izlaišanas.
2. Saskaņā ar 1. punktu pieprasītā informācija ietver tikai šādus elementus:
- (a) ja pieprasījuma pamatā bijis paziņojums par izcelsmi — paziņojums par izcelsmi; un
 - (b) informācija par izcelsmes kritēriju izpildi, kas attiecas uz šādiem elementiem:
 - (i) ja izcelsmes kritērijs ir “pilnībā iegūts” — piemērojamā kategorija (piemēram, ievākšana, ieguves rūpniecība, zveja) un ražošanas vieta;
 - (ii) ja izcelsmes kritērija pamatā ir tarifa klasifikācijas maiņa — visu nenoteiktas izcelsmes materiālu saraksts, tostarp to tarifa klasifikācija (2, 4 vai 6 ciparu formātā atkarībā no izcelsmes kritērija);
 - (iii) ja izcelsmes kritērija pamatā ir izmantota vērtības metode – galaražojuma vērtība, kā arī visu minētā ražojuma ražošanā izmantoto nenoteiktas izcelsmes materiālu vērtība;
 - (iv) ja izcelsmes kritērija pamatā ir svars – galaražojuma svars, kā arī galaražojumā izmantoto attiecīgo nenoteiktas izcelsmes materiālu svars;
 - (v) ja izcelsmes kritērija pamatā ir konkrēts ražošanas process – minētā konkrētā procesa apraksts.
3. Sniedzot pieprasīto informāciju, importētājs var pievienot jebkādu citu informāciju, ko tas uzskata par būtisku pārbaudes nolūkiem.

4. Ja preferenciāla tarifa režīma pieprasījuma pamatā ir paziņojums par izcelsmi, importētājs sniedz minēto paziņojumu par izcelsmi, bet var atbildēt importētājas Puses muitas dienestam, ka importētājs nespēj sniegt 2. punkta b) apakšpunktā minēto informāciju.

5. Ja preferenciāla tarifa režīma pieprasījuma pamatā ir importētāja informētība, pēc tam, kad pārbaudi veicošais importētājas Puses muitas dienests ir pieprasījis informāciju saskaņā ar 1. punktu, tas var pieprasīt no importētāja sniegt papildu informāciju, ja šis muitas dienests uzskata, ka papildu informācija ir nepieciešama, lai pārbaudītu ražojuma noteiktu izcelsmi, vai to, ka ir izpildītas pārējās šīs nodaļas prasības. Importētājas Puses muitas dienests vajadzības gadījumā var pieprasīt importētājam sniegt konkrētus dokumentus un informāciju.

6. Ja importētājas Puses muitas dienests nolemj apturēt preferenciāla režīma piešķiršanu attiecīgajam ražojumam līdz pārbaudes rezultātu saņemšanai, tad tas importētājam piedāvā ražojumu izlaist, piemērojot atbilstošus piesardzības pasākumus, tostarp galvojumus. Preferenciāla tarifa režīma apturēšana tiek izbeigta iespējami drīz pēc tam, kad importētājas Puses muitas dienests ir pārliecinājies par attiecīgo ražojumu noteiktas izcelsmes statusu vai par pārējo šīs nodaļas prasību izpildi.

ORIG.25. pants. Administratīva sadarbība

1. Lai nodrošinātu šīs nodaļas pareizu piemērošanu, Puses ar savu muitas dienestu starpniecību sadarbojas, pārbaudot, vai ražojums ir noteiktas izcelsmes ražojums un vai tas atbilst pārējām šajā nodaļā noteiktajām prasībām.

2. Ja preferenciāla tarifa režīma pieprasījuma pamatā ir bijis paziņojums par izcelsmi, pēc tam, kad pārbaudi veicošais importētājas Puses muitas dienests vispirms ir attiecīgi pieprasījis informāciju saskaņā ar ORIG.24. panta [Pārbaude] 1. punktu, ievērojot importētāja atbildi, tas var arī pieprasīt informāciju no eksportētājas Puses muitas dienesta divu gadu laikā pēc ražojumu importēšanas vai no brīža, kad ir iesniegts pieprasījums atbilstīgi ORIG.18.a panta [Preferenciāla tarifa režīma pieprasīšanas laiks] 2. punkta a) apakšpunktam, ja pārbaudi veicošais importētājas Puses muitas dienests uzskata, ka papildu informācija ir nepieciešama, lai pārbaudītu ražojuma noteiktu izcelsmi, vai to, ka ir izpildītas pārējās šīs nodaļas prasības. Informācijas pieprasījumā ir šādi elementi:

- (a) paziņojums par izcelsmi;
- (b) tā muitas dienesta identifikācijas dati, kas iesniedz pieprasījumu;
- (c) eksportētāja vārds vai nosaukums;
- (d) pārbaudes objekts un darbības joma un
- (e) visa attiecīgā dokumentācija

Turklāt importētājas Puses muitas dienests vajadzības gadījumā var lūgt eksportētājas Puses muitas dienestam iesniegt konkrētus dokumentus un informāciju.

3. Eksportētājas Puses muitas dienests var saskaņā ar Puses normatīvajiem aktiem pieprasīt dokumentus vai pārbaudi, pieprasot jebkādu pierādījumus vai apmeklējot eksportētāja telpas, lai apskatītu dokumentus un iekārtas, ko izmanto ražojuma ražošanā.

4. Neskarot 5. punktu, eksportētājas Puses muitas dienests, kas saņēmis 2. punktā minēto pieprasījumu, sniedz importētājas Puses muitas dienestam šādu informāciju:

- (a) pieprasītā dokumentācija, ja tā ir pieejama;
- (b) atzinums par ražojuma noteiktas izcelsmes statusu;
- (c) pārbaudāmā ražojuma apraksts un tarifa klasifikācija saistībā ar šīs nodaļas piemērošanu;
- (d) ražošanas procesa apraksts un skaidrojums, kas ir pietiekams, lai pamatotu ražojuma noteiktas izcelsmes statusu;
- (e) informācija par veidu, kādā veikta pārbaude, un
- (f) vajadzības gadījumā – pavaddokumenti.

5. Eksportētājas Puses muitas dienests nesniedz 4. punkta a), d) un f) apakšpunktā minēto informāciju importētājas Puses muitas dienestam, ja eksportētājs uzskata, ka minētā informācija ir konfidenciāla.

6. Katra Puse paziņo otrai Pusei muitas dienestu kontaktinformāciju un paziņo otrai Pusei par jebkādam izmaiņām šajā kontaktinformācijā 30 dienu laikā pēc izmaiņu veikšanas dienas.

ORIG.26. pants. Preferenciāla tarifa režīma atteikums

1. Neskarot 3. punktu, importētājas Puses muitas dienests var atteikt preferenciāla tarifa režīmu, ja:

- (a) trīs mēnešu laikā pēc dienas, kad pieprasīta informācija saskaņā ar ORIG.24. panta [Pārbaude] 1. punktu:
 - (i) importētājs nav sniedzis atbildi;
 - (ii) ja preferenciāla tarifa režīma pieprasījuma pamatā bijis paziņojums par izcelsmi, paziņojums par izcelsmi nav iesniegts, vai
 - (iii) ja preferenciāla tarifa režīma pieprasījuma pamatā bijusi importētāja informētība, importētāja sniegtā informācija nav pietiekama, lai apstiprinātu, ka ražojums ir noteiktas izcelsmes ražojums;
- (b) trīs mēnešu laikā pēc dienas, kad pieprasīta papildu informācija saskaņā ar ORIG.24. panta [Pārbaude] 5. punktu:
 - i) importētājs nav sniedzis atbildi; vai
 - ii) importētāja sniegtā informācija nav pietiekama, lai apstiprinātu, ka ražojums ir noteiktas izcelsmes ražojums;
- c) 10 mēnešu³ laikā pēc dienas, kad pieprasīta informācija saskaņā ar ORIG.25. panta [Administratīvā sadarbība] 2. punktu:

³ Šis termiņš būs 12 mēneši to informācijas pieprasījumu gadījumā, kas iesniegti saskaņā ar ORIG.25. panta [Administratīvā sadarbība] 2. punktu un adresēti eksportētājas Puses muitas dienestam šā nolīguma piemērošanas pirmajos trīs mēnešos.

i) eksportētājas Puses muitas dienests nav sniedzis atbildi vai

ii) eksportētājas Puses muitas dienesta sniegtā informācija nav pietiekama, lai apstiprinātu, ka ražojums ir noteiktas izcelsmes ražojums.

2. Importētājas Puses muitas dienests var atteikt preferenciāla tarifa režīmu ražojumam, kam importētājs lūdz piemērot preferenciāla tarifa režīmu, ja importētājs neievēro tādas šīs nodaļas prasības, kuras neattiecas uz ražojumu noteiktas izcelsmes statusu.

3. Ja importētājas Puses muitas dienestam ir pietiekams pamatojums atteikt preferenciāla tarifa režīmu saskaņā ar šā panta 1. punktu, gadījumos, kad eksportētājas Puses muitas dienests ir sniedzis atzinumu saskaņā ar ORIG.25. panta [Administratīvā sadarbība] 4. punkta b) apakšpunktu, apliecinot ražojuma noteiktas izcelsmes statusu, importētājas Puses muitas dienests savu nodomu atteikt preferenciāla tarifa režīmu eksportētājas Puses muitas dienestam paziņo divu mēnešu laikā pēc minētā atzinuma saņemšanas dienas.

Ja ir sniegts šāds paziņojums, pēc vienas Puses pieprasījuma Puses apspriežas trīs mēnešu laikā pēc paziņojuma dienas. Apspriešanās termiņu var pagarināt, katru gadījumu izskatot atsevišķi, ja Pušu muitas dienesti par to savstarpēji vienojas. Apspriešanās var notikt saskaņā ar procedūru, ko noteikusi Tirdzniecības specializētā komiteja muitas sadarbības un izcelsmes noteikumu jomā.

Beidzoties apspriešanās termiņam, ja importētājas Puses muitas dienests nevar apstiprināt, ka ražojums ir noteiktas izcelsmes ražojums, tas var atteikt preferenciāla tarifa režīmu, ja tam ir pietiekams pamatojums un ja importētājam ir bijušas piešķirtas tiesības tikt uzklautam. Tomēr, ja eksportētājas Puses muitas dienests apstiprina ražojumu noteiktas izcelsmes statusu un sniedz šāda secinājuma pamatojumu, importētājas Puses muitas dienests neliedz ražojumam piemērot preferenciāla tarifa režīmu, pamatojoties tikai uz to, ka ir ticis piemērots ORIG.25. panta [Administratīvā sadarbība] 5. punkts.

4. Visos gadījumos domstarpību atrisināšanu starp importētāju un importētājas Puses muitas dienestu veic atbilstoši importētājas Puses tiesību aktiem.

ORIG.27. pants. Konfidencialitāte

1. Katra Puse saskaņā ar tās normatīvajiem aktiem saglabā jebkādas informācijas, ko otra Puse tai sniegusi saskaņā ar šo nodaļu, konfidencialitāti un aizsargā minēto informāciju pret izpaušanu.

2. Ja neatkarīgi no ORIG.25. panta [Administratīvā sadarbība] 5. punkta eksportētājas Puses vai importētājas Puses muitas dienests no eksportētāja ir ieguvis konfidencialu darījumdarbības informāciju, piemērojot ORIG.24. pantu [Pārbaude] un ORIG.25. pantu [Administratīvā sadarbība], šāda informācija netiek izpausta.

3. Katra Puse nodrošina, ka konfidencialā informācija, kas iegūta saskaņā ar šo nodaļu, netiek izmantota citos nolūkos, kā tikai to lēmumu un nolēmumu administrēšanai un izpildei, kuri attiecas uz izcelsmes un muitas jautājumiem, izņemot ar tās personas vai Puses atļauju, kas sniegusi konfidencialo informāciju.

4. Neatkarīgi no 3. punkta Puse var atļaut saskaņā ar šo nodaļu iegūto informāciju izmantot jebkurā administratīvā, tiesas vai tiesvedībai pielīdzināmā procesā, kas uzsākts saistībā ar to muitas tiesību aktu neievērošanu, ar kuriem īsteno šo nodaļu. Par šādu izmantošanu Puse iepriekš paziņo personai vai Pusei, kas sniegusi informāciju.

ORIG.28. pants. Administratīvie pasākumi un sankcijas

Katra Puse nodrošina šīs nodaļas efektīvu izpildi. Katra Puse nodrošina, ka kompetentās iestādes var piemērot administratīvus pasākumus un, ja vajadzīgs, sankcijas saskaņā ar tās normatīvajiem aktiem jebkurai personai, kura sagatavo dokumentu vai liek sagatavot dokumentu, kurā ietverta nepareiza informācija, kas tika sniegta, lai saņemtu preferenciāla tarifa režīmu ražojumam, kurš neatbilst ORIG.22. pantā [Dokumentēšanas prasības] noteiktajām prasībām, vai kura nesniedz pierādījumus vai atsaka ORIG.25. panta [Administratīvā sadarbība] 3. punktā minēto apmeklējumu.

3. iedaļa. Citi noteikumi

ORIG.29. pants. Seūta un Melilja

1. Šīs nodaļas nolūkos attiecībā uz Savienību termins "Puse" neietver Seūtu un Melilju.
2. Importējot Seūtā vai Meliljā Apvienotās Karalistes izcelsmes ražojumus, tiem visos aspektos piemēro tādu pašu muitas režīmu saskaņā ar šo nolīgumu kā attiecībā uz Savienības muitas teritorijas izcelsmes ražojumiem saskaņā ar Akta par Spānijas Karalistes un Portugāles Republikas pievienošanu Eiropas Savienībai 2. protokolu. Apvienotā Karaliste piemēro to Seūtas un Meliljas izcelsmes ražojumu importam, uz kuriem attiecas šis nolīgums, tādu pašu muitas režīmu kā ražojumiem, ko importē no Savienības un kā izcelsme ir Savienībā.
3. Šajā nodaļā minētos izcelsmes noteikumus un izcelsmes procedūras *mutatis mutandis* piemēro ražojumiem, ko eksportē no Apvienotās Karalistes uz Seūtu un Melilju, un ražojumiem, kurus eksportē no Seūtas un Meliljas uz Apvienoto Karalisti.
4. Seūtu un Melilju uzskata par vienotu teritoriju.
5. ORIG.4. pantu [Izcelsmes kumulācija] piemēro ražojumu importam un eksportam starp Savienību, Apvienoto Karalisti un Seūtu un Melilju.
6. Atkarībā no ražojuma izcelsmes eksportētāji izcelsmes paziņojuma teksta 3. ailē ieraksta "Apvienotā Karaliste" vai "Seūta un Melilja".
7. Par šīs nodaļas piemērošanu un īstenošanu Seūtā un Meliljā ir atbildīgs Spānijas Karalistes muitas dienests.

ORIG.30. pants. Pārejas noteikumi tranzītā vai uzglabāšanā esošiem produktiem

Šā nolīguma noteikumus var piemērot ražojumiem, kas atbilst šīs nodaļas noteikumiem un kas šā nolīguma spēkā stāšanās dienā atrodas vai nu tranzītā no eksportētājas Puses uz importētāju Pusi, vai importētājas Puses muitas kontrolē bez importa nodokļu un nodevu samaksas, ar nosacījumu, ka 12 mēnešu laikā pēc minētā datuma importētājas Puses muitas dienestam tiek iesniegts pieprasījums piemērot preferenciāla tarifa režīmu, kas minēts ORIG.18. pantā [Pieprasījums piemērot preferenciāla tarifa režīmu].

ORIG.31. pants. Šīs nodaļas un tās pielikumu grozīšana

Partnerības padome var grozīt šo nodaļu un tās pielikumus.

3. nodaļa. Sanitārie un fitosanitārie pasākumi

SPS.1. pants. Mērķi

Šīs nodaļas mērķi ir šādi:

- a) aizsargāt cilvēku, dzīvnieku un augu dzīvību vai veselību Pušu teritorijās, vienlaikus atvieglojot tirdzniecību starp Pusēm;
- b) turpināt SFS līguma īstenošanu;
- c) nodrošināt, ka Pušu sanitārie un fitosanitārie ("SFS") pasākumi nerada nevajadzīgus šķēršļus tirdzniecībai;
- d) veicināt lielāku pārredzamību katras Puses SFS pasākumu piemērošanā un izpratni par to;
- e) uzlabot Pušu sadarbību cīņā pret rezistenci pret antimikrobiāliem līdzekļiem, ilgtspējīgu pārtikas sistēmu veicināšanā, dzīvnieku labturības aizsardzībā un elektroniskajā sertificēšanā;
- f) pastiprināt sadarbību attiecīgajās starptautiskajās organizācijās, lai izstrādātu starptautiskus standartus, pamatnostādnes un ieteikumus dzīvnieku veselības, pārtikas nekaitīguma un augu veselības jomā; un
- g) veicināt to, ka katra Puse īsteno starptautiskos standartus, pamatnostādnes un ieteikumus.

SPS.2. pants. Darbības joma

1. Šo nodaļu piemēro visiem Puses SFS pasākumiem, kas var tieši vai netieši ietekmēt tirdzniecību starp Pusēm.
2. Šajā nodaļā arī paredzēti atsevišķi noteikumi attiecībā uz sadarbību dzīvnieku labturības, rezistences pret antimikrobiāliem līdzekļiem un ilgtspējīgu pārtikas sistēmu jomā.

SPS.3. pants. Definīcijas

1. Šajā nodaļā piemēro šādas definīcijas:
 - (a) SFS līguma A pielikumā ietvertās definīcijas;
 - (b) definīcijas, kas pieņemtas Pārtikas kodeksa komisijas ("Kodekss") aizgādībā;
 - (c) definīcijas, kas pieņemtas Pasaules Dzīvnieku veselības organizācijas ("*OIE*") aizgādībā; un
 - (d) definīcijas, kas pieņemtas Starptautiskās augu aizsardzības konvencijas ("*IPPC*") aizgādībā;
2. Šajā nodaļā:
 - (a) "importa nosacījumi" ir visi SFS pasākumi, kas jāizpilda attiecībā uz ražojumu importu; un
 - (b) "aizsargājamā zona" attiecībā uz konkrētu reglamentētu augiem kaitīgu organismu ir oficiāli noteikts ģeogrāfiskais apgabals, kurā minētais kaitīgais organisms nav konstatēts, neraugoties uz labvēlīgiem apstākļiem un tā klātbūtni citās Puses teritorijas daļās, un kurā minēto kaitīgo organismu nav atļauts ievest.

3. Tirdzniecības specializētā komiteja sanitāro un fitosanitāro pasākumu jomā var pieņemt citas definīcijas šīs nodaļas vajadzībām, ņemot vērā attiecīgo starptautisko organizāciju, piemēram, Pārtikas kodeksa komisijas, *OIE* un *IPPC*, glosārijus un definīcijas.

4. SFS līgumā iekļautās definīcijas prevalē, ciktāl pastāv neatbilstība starp definīcijām, ko pieņēmusi Tirdzniecības specializētā komiteja sanitāro un fitosanitāro pasākumu jomā vai kas pieņemtas Pārtikas kodeksa komisijas, *OIE* vai *IPPC* aizgādībā, un definīcijām SFS līgumā. Ja pastāv neatbilstība starp definīcijām, ko pieņēmusi Tirdzniecības specializētā komiteja sanitāro un fitosanitāro pasākumu jomā, un definīcijām, kas izklāstītas Pārtikas kodeksā, *OIE* vai *IPPC*, prevalē Pārtikas kodeksā, *OIE* vai *IPPC* izklāstītās definīcijas.

SPS.4. pants. Tiesības un pienākumi

Puses apstiprina savas tiesības un pienākumus, kas izriet no SFS līguma. Tas ietver tiesības pieņemt pasākumus saskaņā ar SFS līguma 5. panta 7. punktu.

SPS.5. pants. Vispārīgi principi

1. Lai sasniegtu savu atbilstošo aizsardzības līmeni, Puses piemēro SFS pasākumus, kuru pamatā ir riska novērtējums saskaņā ar attiecīgajiem noteikumiem, tostarp SFS līguma 5. pantu.

2. Puses neizmanto SFS pasākumus, lai radītu nepamatotus šķēršļus tirdzniecībai.

3. Attiecībā uz ar tirdzniecību saistītām SFS procedūrām un apstiprinājumiem, kas noteikti saskaņā ar šo nodaļu, katra Puse nodrošina, ka šīs procedūras un saistītie SFS pasākumi:

- (a) tiek sākti un pabeigti bez liekas kavēšanās;
- (b) neietver nevajadzīgus, zinātniski un tehniski nepamatotus vai nevajadzīgi apgrūtinājošus informācijas pieprasījumus, kas var aizkavēt piekļuvi otras Puses tirgum;
- (c) netiek piemēroti tādā veidā, kas radītu patvaļīgu vai neattaisnojamu diskrimināciju pret otras Puses visu teritoriju vai tās teritorijas daļām, kurās pastāv identiski vai līdzīgi SFS apstākļi; un
- (d) ir samērīgi ar identificētajiem riskiem un tirdzniecību neierobežo vairāk, nekā nepieciešams, lai sasniegtu importētājas Puses atbilstošo aizsardzības līmeni.

4. Puses neizmanto 3. punktā minētās procedūras un papildu informācijas pieprasījumus, lai bez zinātniska un tehniska pamatojuma aizkavētu piekļuvi saviem tirgiem.

5. Katra Puse nodrošina, ka administratīvās procedūras, ko tā pieprasa attiecībā uz importa nosacījumiem pārtikas nekaitīguma, dzīvnieku veselības vai augu veselības jomā, nav apgrūtinājošākas vai tirdzniecību ierobežojošākas, nekā nepieciešams, lai importētājai Pusei dotu pietiekamu pārlicību, ka šie nosacījumi ir izpildīti. Katra Puse nodrošina, ka administratīvo procedūru negatīvā ietekme uz tirdzniecību tiek samazināta līdz minimumam un ka administratīvās noformēšanas procesi ir vienkārši un ātri, vienlaikus ievērojot importētājas Puses nosacījumus.

6. Importētāja Puse neievieš papildu administratīvas sistēmas vai procedūru, kas nevajadzīgi kavē tirdzniecību.

SPS.6. pants. Oficiālā sertifikācija

1. Ja importētāja Puse pieprasa oficiālus sertifikātus, sertifikātu paraugi ir:

(a) saskaņā ar principiem, kas noteikti Pārtikas kodeksa komisijas, *IPPC* un *OIE* starptautiskajos standartos, un

(b) piemērojami importam no visām eksportētājas Puses teritorijas daļām.

2. Tirdzniecības specializētā komiteja sanitāro un fitosanitāro pasākumu jomā var vienoties par īpašiem gadījumiem, kad 1. punktā minētie sertifikātu paraugi tiek izstrādāti tikai kādai eksportētājas Puses teritorijas daļai vai daļām. Puses veicina elektronisko sertifikāciju un citas tehnoloģijas tirdzniecības atvieglošanai.

SPS.7. pants. Importa nosacījumi un procedūras

1. Neskarot tiesības un pienākumus, kas katrai Pusei ir saskaņā ar SFS līgumu un šo nodaļu, importētājas Puses importa nosacījumus konsekventi attiecina uz visu eksportētājas Puses teritoriju.

2. Eksportētāja Puse nodrošina, ka produkti, ko eksportē uz otru Pusi, piemēram, dzīvnieki un dzīvnieku izcelsmes produkti, augi un augu produkti vai citi saistīti priekšmeti, atbilst importētājas Puses SFS prasībām.

3. Importētāja Puse var pieprasīt, lai konkrētu produktu importam būtu vajadzīga atļauja. Šādu atļauju piešķir gadījumos, kad eksportētājas Puses attiecīgā kompetentā iestāde iesniedz pieprasījumu, kas objektīvi pierāda importētājai Pusei, ka tās prasības attiecībā uz atļaujas saņemšanu ir izpildītas. Eksportētājas Puses attiecīgā kompetentā iestāde var iesniegt pieprasījumu atļaujas saņemšanai attiecībā uz visu eksportētājas Puses teritoriju. Importētāja Puse uz minētā pamata apmierina šādus pieprasījumus, ja tie atbilst importētājas Puses atļaujas saņemšanas prasībām, kas izklāstītas šajā punktā.

4. Importētāja puse neievieš atļaujas saņemšanas prasības, kas papildina pārejas perioda beigās piemērojamās prasības, ja vien šādu prasību piemērošana citiem ražojumiem nav pamatota, lai mazinātu būtisku risku cilvēku, dzīvnieku vai augu veselībai.

5. Importētāja Puse nosaka un paziņo otrai Pusei importa nosacījumus attiecībā uz visiem ražojumiem. Importētāja Puse nodrošina, ka tās importa nosacījumus piemēro samērīgi un bez diskriminācijas.

6. Neskarot pagaidu pasākumus saskaņā ar SFS līguma 5. panta 7. punktu, ražojumiem vai citiem saistītiem priekšmetiem, attiecībā uz kuriem pastāv fitosanitāra rakstura bažas, importa nosacījumi aprobežojas vienīgi ar tādiem pasākumiem, kas nodrošina aizsardzību pret importētājas Puses reglamentētajiem kaitīgajiem organismiem, un kas ir piemērojami visai eksportētājas Puses teritorijai.

7. Neatkarīgi no 1. un 3. punkta konkrētu ražojumu importa atļaujas pieprasījuma gadījumā, ja eksportētāja Puse ir pieprasījusi pārbaudi tikai attiecībā uz tās teritorijas daļu vai konkrētām daļām (Savienības gadījumā – atsevišķām dalībvalstīm), importētāja Puse nekavējoties izskata minēto pieprasījumu. Ja importētāja Puse saņem pieprasījumus attiecībā uz konkrēto ražojumu no vairāk nekā vienas eksportētājas Puses daļas vai ja ir saņemti turpmāki pieprasījumi attiecībā uz ražojumu, kuram jau ir piešķirta atļauja, importētāja Puse paātrina atļaujas piešķiršanas procedūras pabeigšanu, ņemot vērā identisku vai līdzīgu SFS režīmu, kas piemērojams atšķirīgās eksportētājas Puses daļās.

8. Katra puse nodrošina, ka visas SFS kontroles, inspekcijas un apstiprināšanas procedūras tiek sāktas un pabeigtas bez liekas kavēšanās. Informācijas pieprasījumi attiecas tikai uz to, kas vajadzīgs,

lai apstiprināšanas procesā ņemtu vērā importētājas Puses rīcībā jau esošo informāciju, piemēram, par eksportētājas Puses tiesisko regulējumu un revīzijas ziņojumiem.

9. Izņemot pienācīgi pamatotus apstākļus, kas saistīti ar tās aizsardzības līmeni, katra Puse paredz pārejas periodu starp jebkādu apstiprināšanas procedūru izmaiņu publicēšanu un to piemērošanu, lai ļautu otrai Pusei iepazīties ar šādām izmaiņām un pielāgoties tām. Katra Puse nepamatoti nepagarina tādu pieprasījumu apstiprināšanas procesu, kas iesniegti pirms izmaiņu publicēšanas.

10. Saistībā ar 3.–8. punktā izklāstītajiem procesiem veic šādas darbības:

(a) tiklīdz importētāja Puse ir pozitīvi pabeigusi savu novērtējumu, tā nekavējoties veic visus vajadzīgos likumdošanas un administratīvos pasākumus, lai tirdzniecība varētu notikt bez liekas kavēšanās;

(b) eksportētāja Puse:

(i) sniedz visu vajadzīgo informāciju, ko pieprasa importētāja Puse, un

(ii) nodrošina samērīgu piekļuvi importētājai Pusei, lai veiktu revīziju un pārējās vajadzīgās procedūras.

(c) importētāja Puse izveido reglamentēto kaitīgo organismu sarakstu attiecībā uz ražojumiem vai saistītiem priekšmetiem, kuru gadījumā pastāv fitosanitāra rakstura bažas. Minētais saraksts ietver:

(i) kaitīgos organismus, kuru nevienā tās teritorijas daļā nav;

(ii) kaitīgos organismus, kuri ir kādā tās teritorijas daļā un kuri tiek oficiāli kontrolēti;

(iii) kaitīgos organismus, kuri ir tās teritorijas daļās un attiecībā uz kuriem ir izveidotas no kaitīgajiem organismiem brīvas teritorijas vai aizsargājamās zonas, un

(iv) nekarantīnas organismus, kuri ir tās teritorijā un kuri tiek oficiāli kontrolēti attiecībā uz konkrētu stādāmo materiālu.

11. Importētāja Puse pieņem sūtījumus, nenosakot prasību, ka importētājai Pusei jāpārbauda šo sūtījumu atbilstība pirms to izvešanas no eksportētājas Puses teritorijas.

12. Puse var iekasēt maksu par izmaksām, kas rodas saistībā ar īpašu SFS robežkontroļu veikšanu, un tai nevajadzētu pārsniegt izmaksu atgūšanu.

13. Importētājai Pusei ir tiesības veikt importa pārbaudes ražojumiem, kas importēti no eksportētājas Puses, lai nodrošinātu atbilstību tās SFS importa prasībām.

14. Importa pārbaudes, ko veic no eksportētājas Puses importētiem ražojumiem, pamatojas uz SFS risku, kurš saistīts ar šādu importu. Importa pārbaudes veic tikai tiktāl, ciktāl tas nepieciešams cilvēku, dzīvnieku vai augu dzīvības un veselības aizsardzībai, bez liekas kavēšanās un ar minimālu ietekmi uz tirdzniecību starp Pusēm.

15. Importētāja Puse pēc eksportētājas Puses pieprasījuma dara pieejamu informāciju par to, kāda proporcija eksportētājas Puses ražojumu tiek pārbaudīta, to importējot.

16. Ja importa pārbaudes atklāj neatbilstību attiecīgajiem importa nosacījumiem, importētājas Puses veiktā darbība jāpamato ar saistītā riska novērtējumu un tā nevar ierobežot tirdzniecību vairāk nekā vajadzīgs, lai sasniegtu Puses atbilstošo SFS aizsardzības līmeni.

SPS.8. pants. Apstiprinātu uzņēmumu saraksti

1. Pamatotos gadījumos importētāja Puse var uzturēt sarakstu ar apstiprinātiem uzņēmumiem, kuri atbilst tās importa prasībām, tādējādi atļaujot dzīvnieku izcelsmes produktu importu no šiem uzņēmumiem.
2. Izņemot gadījumus, kad tas ir pamatoti, lai mazinātu būtisku risku cilvēku vai dzīvnieku veselībai, apstiprinātu uzņēmumu saraksti ir nepieciešami tikai tiem ražojumiem, kuriem tie bijuši nepieciešami pārejas perioda beigās.
3. Eksportētāja Puse informē importētāju Pusi par to savu uzņēmumu sarakstu, kuri atbilst importētājas Puses nosacījumiem, kam pamatā ir eksportētājas Puses sniegtās garantijas.
4. Pēc eksportētājas Puses pieprasījuma importētāja Puse apstiprina uzņēmumus, kas atrodas eksportētājas Puses teritorijā, pamatojoties uz eksportētājas Puses sniegtajām garantijām, bez atsevišķu uzņēmumu iepriekšējas pārbaudes.
5. Ja vien importētāja Puse nepieprasa papildu informāciju un ja eksportētāja Puse sniedz garantijas, importētāja Puse veic vajadzīgos likumdošanas vai administratīvos pasākumus saskaņā ar tās piemērojamajām juridiskajām procedūrām, lai atļautu importu no šiem uzņēmumiem bez liekas kavēšanās.
6. Apstiprināto uzņēmumu sarakstu importētāja Puse dara publiski pieejamu.
7. Ja importētāja Puse nolemj noraidīt eksportētājas Puses pieprasījumu piekrist kāda uzņēmuma iekļaušanai apstiprināto uzņēmumu sarakstā, tā nekavējoties informē eksportētāju Pusi un sniedz atbildi, tostarp informāciju par neatbilstībām, kuru dēļ uzņēmuma apstiprināšana tiek noraidīta.

SPS.9. pants. Pārredzamība un informācijas apmaiņa

1. Katra Puse cenšas nodrošināt pārredzamību attiecībā uz SFS pasākumiem, kas piemērojami tirdzniecībai, un šajā nolūkā veic šādas darbības:
 - a) nekavējoties paziņo otrai Pusei par visām izmaiņām tās SFS pasākumos un apstiprināšanas procedūrās, tostarp izmaiņām, kas var ietekmēt tās spēju izpildīt otras Puses SFS importa prasības attiecībā uz konkrētiem ražojumiem;
 - b) uzlabo savstarpējo izpratni par saviem SFS pasākumiem un to piemērošanu;
 - c) apmainās ar informāciju ar otru Pusi par jautājumiem, kas saistīti ar SFS pasākumu izstrādi un piemērošanu, tostarp iegūtajiem jaunajiem zinātniskajiem pierādījumiem, kuri ietekmē vai var ietekmēt Pušu savstarpējo tirdzniecību, lai mazinātu negatīvu ietekmi uz tirdzniecību;
 - d) pēc otras Puses pieprasījuma 20 darba dienu laikā dara zināmus nosacījumus, kas attiecas uz konkrētu ražojumu importu;
 - e) pēc otras Puses pieprasījuma 20 darba dienu laikā paziņo konkrētu ražojumu atļaujas piešķiršanas procedūras pašreizējo stāvokli;

- f) paziņo otrai Pusei par jebkurām būtiskām izmaiņām Puses kompetentās iestādes struktūrā vai organizācijā;
- g) pēc pieprasījuma paziņo Puses oficiālās kontroles rezultātus un sniedz ziņojumu, kas attiecas uz veiktās kontroles rezultātiem;
- h) pēc pieprasījuma paziņo tādas importa pārbaudes rezultātus, kas paredzēta noraidīta vai neatbilstoša sūtījuma gadījumā, un
- i) pēc pieprasījuma un bez liekas kavēšanās paziņo Puses sagatavoto riska novērtējumu vai zinātnisko atzinumu, kas attiecas uz šo nodaļu.

2. Ja kāda Puse ir darījusi pieejamu 1. punktā minēto informāciju, paziņojot to PTO centrālajam paziņojumu reģistram vai attiecīgajai starptautiskajai standartizācijas struktūrai saskaņā ar tās attiecīgajiem noteikumiem, ir izpildītas 1. punkta prasības, ciktāl tās attiecas uz minēto informāciju.

SPS.10. pants. Pielāgojumi reģionāliem nosacījumiem

1. Puses atzīst zonējuma koncepciju, tostarp no slimībām vai kaitīgajiem organismiem brīvu teritoriju, aizsargājamo zonu un zonu ar zemu slimības vai kaitīgo organismu izplatību jēdzienu, un piemēro to tirdzniecībā starp Pusēm saskaņā ar SFS līgumu, tostarp pamatnostādņēm, lai veicinātu SFS līguma 6. panta praktisko īstenošanu (PTO/SFS komitejas lēmums G/SPS/48), un attiecīgajiem *OIE* un *IPPC* ieteikumiem, standartiem un pamatnostādņēm. Tirdzniecības specializētā komiteja sanitāro un fitosanitāro pasākumu jomā var detalizēt šīs procedūras, ņemot vērā visus attiecīgos SFS līguma, *OIE* un *IPPC* standartus, pamatnostādnes vai ieteikumus.

2. Puses var arī vienoties sadarboties jautājumā par nodalīšanas koncepciju, kā minēts *OIE* Sauszemes dzīvnieku veselības kodeksa 4.4. un 4.5. nodaļā un *OIE* Ūdensdzīvnieku veselības kodeksa 4.1. un 4.2. nodaļā.

3. Izveidojot vai uzturot 1. punktā minētās zonas, Puses ņem vērā tādu faktorus kā ģeogrāfiskā atrašanās vieta, ekosistēmas, epidemioloģiskā uzraudzība un SFS kontroles efektivitāte.

4. Attiecībā uz dzīvniekiem un dzīvnieku izcelsmes produktiem, pēc eksportētājas Puses pieprasījuma nosakot vai saglabājot importa nosacījumus, importētāja Puse atzīst eksportētājas Puses noteiktās no slimībām brīvās zonas par pamatu, lai, neskarot 8. un 9. punktu, varētu lemt par importa atļaušanu vai saglabāšanu.

5. Eksportētāja Puse nosaka tās savas teritorijas daļas, kuras minētas 4. punktā, un, ja tas tiek pieprasīts, sniedz pilnīgu paskaidrojumu un apliecinājumus atbilstīgi *OIE* standartiem vai citos veidos, ko noteikusi Tirdzniecības specializētā komiteja sanitāro un fitosanitāro pasākumu jomā, pamatojoties uz zināšanām, kuras gūtas no eksportētājas Puses attiecīgo iestāžu pieredzes.

6. Attiecībā uz augiem, augu produktiem citiem saistītiem priekšmetiem, pēc eksportētājas Puses pieprasījuma nosakot vai saglabājot fitosanitāros importa nosacījumus, importētāja Puse atzīst eksportētājas Puses noteiktas no kaitīgajiem organismiem brīvas teritorijas, no kaitīgajiem organismiem brīvas ražošanas vietas, no kaitīgajiem organismiem brīvas ražotnes, kaitīgā organisma zemas izplatības teritorijas un aizsargājamās zonas par pamatu, lai, neskarot 8. un 9. punktu, varētu lemt par importa atļaušanu vai saglabāšanu.

7. Eksportētāja Puse nosaka savas no kaitīgajiem organismiem brīvās teritorijas, no kaitīgajiem organismiem brīvās ražošanas vietas, no kaitīgajiem organismiem brīvās ražotnes, kaitīgā organisma

zemas izplatības teritorijas vai aizsargājamās zonas. Ja importētāja Puse to pieprasa, eksportētāja Puse sniedz pilnīgu paskaidrojumu un apliecināšus datus, pamatojoties uz IPPC izstrādātajiem Fitosanitāro pasākumu starptautiskajiem standartiem, vai dara to citos veidos, kurus noteikusi Tirdzniecības specializētā komiteja sanitāro un fitosanitāro pasākumu jomā, pamatojoties uz zināšanām, kas gūtas no eksportētājas Puses fitosanitāro iestāžu pieredzes.

8. Puses atzīst no slimībām brīvas teritorijas un aizsargājamās zonas, kas ir spēkā pārejas perioda beigās.

9. Šā panta 8. punktu piemēro arī turpmākiem pielāgojumiem no slimībām brīvajām teritorijām un aizsargājamām zonām (Apvienotās Karalistes gadījumā — no kaitīgajiem organismiem brīvajām teritorijām), izņemot gadījumus, kad situācija ar slimībām vai kaitīgajiem organismiem būtiski mainās.

10. Puses var veikt revīzijas un pārbaudes saskaņā ar 11. pantu, lai īstenotu šā panta 4.–9. punktu.

11. Puses izveido ciešu sadarbību ar mērķi saglabāt uzticību procedūrām, kas saistītas ar no slimībām vai kaitīgajiem organismiem brīvu teritoriju, no kaitīgajiem organismiem brīvu ražošanas vietu, no kaitīgajiem organismiem brīvu ražotņu un kaitīgā organisma zemas izplatības teritoriju, kā arī aizsargājamo zonu izveidi, lai līdz minimumam samazinātu tirdzniecības traucējumus.

12. Importētāja Puse, konstatējot eksportētājas Puses vai kādas tās daļas izcelsmes dzīvnieku vai augu veselības stāvokli, balstās uz eksportētājas Puses sniegto informāciju atbilstīgi SFS līguma, *OIE* un *IPPC* standartiem un ņem vērā eksportētājas Puses konstatējumus.

13. Ja importētāja Puse neatzīst eksportētājas Puses konstatējumu, kā minēts šā panta 12. punktā, importētāja Puse objektīvi pamato un paskaidro eksportētājai Pusei šāda noraidījuma iemeslus un pēc pieprasījuma rīko apspriešanos saskaņā ar SPS.12. panta 2. punktu.

14. Katra Puse nodrošina, ka 4.–9., 12. un 13. punktā noteiktie pienākumi tiek izpildīti bez liekas kavēšanās. Importētāja Puse paātrinās slimības vai kaitīgo organismu statusa atzīšanu gadījumos, kad pēc uzliesmojuma statuss ir atgūts.

15. Ja Puse uzskata, ka konkrētam reģionam ir īpašs statuss attiecībā uz konkrētu slimību un tas atbilst kritērijiem, kas noteikti *OIE* Sauszemes dzīvnieku veselības kodeksa 1.2. nodaļā vai *OIE* Ūdensdzīvnieku veselības kodeksa 1.2. nodaļā, tā var pieprasīt šā statusa atzīšanu. Importētāja Puse var pieprasīt tādas papildu garantijas dzīvnieku un dzīvnieku izcelsmes produktu importam, kuras atbilst saskaņotajam statusam.

SPS.11. pants. Revīzijas un verifikācijas

1. Importētāja Puse var veikt revīzijas un verifikācijas turpmāk minētajam:

- (a) visa otras Puses iestāžu pārbaudes un sertifikācijas sistēma vai kāda tās daļa;
- (b) to pārbaudžu rezultāti, kuras veiktas saskaņā ar eksportētājas Puses pārbaudes un sertifikācijas sistēmu.

2. Puses veic minētās revīzijas un verifikācijas saskaņā ar SFS līguma noteikumiem, ņemot vērā attiecīgos starptautiskos standartus, pamatnostādnes un Pārtikas kodeksa komisijas, *OIE* vai *IPPC* ieteikumus.

3. Lai veiktu šādas revīzijas un verifikācijas, importētāja Puse var veikt revīzijas un verifikācijas, pieprasot informāciju no eksportētājas Puses, vai revīzijas un verifikācijas apmeklējumus eksportētājā Pusē, kas var ietvert:

- (a) visas kompetento iestāžu kopējās kontroles programmas vai tās daļas novērtējumu, tai skaitā attiecīgā gadījumā regulatīvo revīziju un pārbaudes pasākumu pārskatīšanu;
- (b) pārbaudes uz vietas un
- (c) informācijas un datu vākšanu, lai novērtētu atkārtotu vai jaunu problēmu cēloņus saistībā ar ražojumu eksportu.

4. Importētāja Puse eksportētājai Pusei dara zināmus saskaņā ar 1. punktu veikto revīziju un verifikāciju rezultātus un secinājumus. Importētāja Puse šos rezultātus dara pieejamus atklātībai.

5. Pirms revīzijas vai verifikācijas uzsākšanas Puses apspriest revīzijas vai verifikācijas mērķus un darbības jomu, kritērijus vai prasības, pēc kurām tiks novērtēta eksportētāja Puse, un revīzijas vai verifikācijas veikšanas maršrutu un procedūras, ko nosaka revīzijas vai verifikācijas plānā. Ja vien Puses nevienojas citādi, importētāja Puse vismaz 30 dienas pirms revīzijas vai verifikācijas veikšanas iesniedz eksportētājai Pusei revīzijas vai verifikācijas plānu.

6. Importētāja Puse dod eksportētājai Pusei iespēju izteikt piezīmes par revīzijas vai verifikācijas ziņojuma projektu. Importētāja Puse rakstiski iesniedz galīgo ziņojumu eksportētājai Pusei parasti divu mēnešu laikā pēc minēto piezīmju saņemšanas dienas.

7. Katra Puse sedz savas izmaksas, kas saistītas ar šādu revīziju vai verifikāciju.

SPS.12. pants. Paziņošana un konsultācijas

1. Puse bez nepamatotas kavēšanās paziņo otrai Pusei par:

- a) būtiskām izmaiņām kaitīgo organismu vai slimības izplatības statusā;
- b) jaunas dzīvnieku slimības uzliesmojumu;
- c) epidemioloģiski nozīmīgiem konstatējumiem attiecībā uz kādu dzīvnieku slimību;
- d) Puses identificētu būtisku pārtikas nekaitīguma problēmu;
- e) visiem papildu pasākumiem pie savu attiecīgo SFS pasākumu pamatprasībām, lai kontrolētu vai izskaustu dzīvnieku slimības vai aizsargātu cilvēku veselību, kā arī par profilakses politikas izmaiņām, ietverot vakcinācijas politiku;
- f) pēc pieprasījuma – Puses oficiālās kontroles rezultātiem un ziņojumu, kas attiecas uz veiktās kontroles rezultātiem, un
- g) visām būtiskām izmaiņām kādas sistēmas vai datubāzes funkcijās.

2. Ja kādai Pusei ir nopietnas bažas par pārtikas nekaitīgumu, augu vai dzīvnieku veselību vai SFS pasākumu, ko ierosinājusi vai īstenojusi otra Puse, šī Puse var lūgt otrai Pusei tehniskās konsultācijas. Pieprasījuma saņēmējai Pusei būtu jāatbild uz pieprasījumu bez liekas kavēšanās. Katra Puse cenšas sniegt vajadzīgo informāciju, lai izvairītos no tirdzniecības traucējumiem un attiecīgā gadījumā panāktu savstarpēji pieņemamu risinājumu.

3. Šā panta 2. punktā minētās konsultācijas var rīkot, izmantojot telefonkonferences, videokonferences vai jebkādus citus saziņas līdzekļus, par kuriem Puses savstarpēji vienojušās.

SPS.13. pants. Ārkārtas pasākumi

1. Ja importētāja Puse uzskata, ka pastāv nopietns risks cilvēku, dzīvnieku vai augu dzīvībai un veselībai, tā bez iepriekšēja paziņojuma var veikt vajadzīgos pasākumus cilvēku, dzīvnieku vai augu dzīvības un veselības aizsardzībai. Attiecībā uz sūtījumiem, kas ir tranzītā starp Pusēm, importētāja Puse apsver vispiemērotāko un samērīgāko risinājumu, lai izvairītos no nevajadzīgiem tirdzniecības traucējumiem.

2. Puse, kas veic pasākumus, paziņo otrai Pusei par ārkārtas SFS pasākumu iespējami drīz pēc lēmuma pieņemšanas par pasākuma īstenošanu un ne vēlāk kā 24 stundas pēc šā lēmuma pieņemšanas. Ja kāda Puse lūdz tehniskās konsultācijas, lai pārrunātu ārkārtas SFS pasākumu, tām jānotiek 10 dienu laikā pēc paziņojuma par ārkārtas SFS pasākumu saņemšanas. Puses izskata jebkādu tehniskajās konsultācijās sniegto informāciju. Šo konsultāciju mērķis ir novērst nevajadzīgus tirdzniecības traucējumus. Puses var apsvērt iespējas, kā atvieglot pasākumu īstenošanu vai aizstāt tos.

3. Lai izvairītos no nevajadzīgiem tirdzniecības traucējumiem, importētāja Puse laicīgi ņem vērā eksportētājas Puses sniegto informāciju, pieņemot lēmumu attiecībā uz sūtījumiem, kuri ārkārtas SFS pasākuma pieņemšanas brīdī tiek transportēti starp Pusēm.

4. Importētāja Puse nodrošina, ka visi ārkārtas pasākumi, kas veikti šā panta 1. punktā minēto iemeslu dēļ, netiek turpināti bez zinātniskiem pierādījumiem vai gadījumos, kad zinātniskie pierādījumi nav pietiekami, tiek pieņemti saskaņā ar SFS līguma 5. panta 7. punktu.

SPS.14. pants. Daudzpusēji starptautiski forumi

Puses vienojas sadarboties daudzpusējos starptautiskos forumos, lai izstrādātu starptautiskus standartus, pamatnostādnes un ieteikumus jomās, uz kurām attiecas šī nodaļa.

SPS.15. pants. Īstenošana un kompetentās iestādes

1. Katra Puse, īstenojot šo nodaļu, ņem vērā visus turpmāk minēto elementus:

- (a) PTO SFS komitejas lēmumi;
- (b) attiecīgo starptautisko standartu noteikšanas struktūru darbs;
- (c) visas zināšanas un iepriekšējā pieredze, kas tai ir tirdzniecībā ar eksportētāju Pusi, un
- (d) otras Puses sniegtā informācija.

2. Puses nekavējoties viena otrai iesniedz to Pušu kompetento iestāžu aprakstu, kuras nodarbojas ar šīs nodaļas īstenošanu. Puses paziņo viena otrai par visām būtiskajām šo kompetento iestāžu izmaiņām.

3. Katra Puse nodrošina, ka tās kompetentajām iestādēm ir nepieciešamie resursi, lai efektīvi īstenotu šo nodaļu.

SPS.16. pants. Sadarbība dzīvnieku labturības jomā

1. Puses atzīst, ka dzīvnieki ir justspējīgas būtnes. Tās arī atzīst saikni starp uzlabotu dzīvnieku labturību un ilgtspējīgām pārtikas ražošanas sistēmām.
2. Puses apņemas sadarboties starptautiskos forumos, lai veicinātu labākās iespējamās dzīvnieku labturības prakses attīstību un īstenošanu. Jo īpaši Puses sadarbojas, lai pastiprinātu un paplašinātu OIE dzīvnieku labturības standartu darbības jomu, kā arī to īstenošanu, īpašu uzmanību pievēršot lauksaimniecības dzīvniekiem.
3. Puses apmainās ar informāciju, zinātību un pieredzi dzīvnieku labturības jomā, jo īpaši saistībā ar produktīvo dzīvnieku audzēšanu, turēšanu, apiešanos ar tiem, to pārvadāšanu un kaušanu.
4. Puses stiprina sadarbību pētniecībā, kas attiecas uz dzīvnieku labturību saistībā ar dzīvnieku audzēšanu un izturēšanos pret dzīvniekiem saimniecībās, pārvadāšanas laikā un kaušanas laikā.

SPS.17. pants. Sadarbība rezistences pret antimikrobiāliem līdzekļiem jomā

1. Puses nodrošina satvaru dialogam un sadarbībai, lai pastiprinātu cīņu pret to, ka attīstās rezistence pret antimikrobiāliem līdzekļiem.
2. Puses atzīst, ka rezistence pret antimikrobiāliem līdzekļiem nopietni apdraud cilvēku un dzīvnieku veselību. Antimikrobiālu līdzekļu ļaunprātīga izmantošana lopkopībā, tostarp neterapeitiska izmantošana, var veicināt rezistenci pret antimikrobiāliem līdzekļiem, kas var apdraudēt cilvēku dzīvību. Puses atzīst, ka apdraudējuma rakstura dēļ ir vajadzīga transnacionāla pieeja un pieeja "Viena veselība".
3. Lai apkarotu rezistenci pret antimikrobiāliem līdzekļiem, Puses cenšas starptautiski sadarboties ar reģionālām vai daudzpusējām darba programmām, lai samazinātu antibiotiku nevajadzīgu izmantošanu dzīvnieku ražošanā un lai starptautiskā mērogā censtos panākt antibiotiku kā augšanas veicinātāju izmantošanas izbeigšanu nolūkā apkarot rezistenci pret antimikrobiāliem līdzekļiem saskaņā ar pieeju "Viena veselība" un atbilstoši globālajam rīcības plānam.
4. Puses sadarbojas starptautisku pamatnostādņu, standartu, ieteikumu un darbību izstrādē attiecīgajās starptautiskajās organizācijās, lai veicinātu antibiotiku piesardzīgu un atbildīgu lietošanu lopkopībā un veterinārajā praksē.
5. Šā panta 1. punktā minētais dialogs *inter alia* ietver šādus aspektus:
 - (a) sadarbība, lai sekotu līdzi esošajām un turpmākajām pamatnostādnēm, standartiem, ieteikumiem un darbībām, kas izstrādātas attiecīgajās starptautiskajās organizācijās, esošajām un turpmākajām iniciatīvām un valstu plāniem, kuru mērķis ir veicināt piesardzīgu un atbildīgu antibiotiku lietošanu un kuri attiecas uz lopkopību un veterināro praksi;
 - (b) sadarbība OIE, PVO un Pārtikas kodeksa komisijas ieteikumu, jo īpaši CAC-RCP61/2005, īstenošanā;
 - (c) informācijas apmaiņa par labu lauksaimniecības praksi;
 - (d) pētniecības, inovāciju un izstrādes veicināšana;

- (e) daudzdisciplīnu pieeju veicināšana, starp kurām ir PVO, OIE un Pārtikas kodeksa komisijas pieeja "Viena veselība", lai apkarotu rezistenci pret antimikrobiāliem līdzekļiem.

SPS.18. pants. Ilgtspējīgas pārtikas sistēmas

Katra Puse mudina savus pārtikas nekaitīguma un dzīvnieku un augu veselības dienestus sadarboties ar to partneriem otrā Pusē, lai veicinātu ilgtspējīgas pārtikas ražošanas metodes un pārtikas sistēmas.

SPS.19. pants. Tirdzniecības specializētā komiteja sanitāro un fitosanitāro pasākumu jomā

Tirdzniecības specializētā komiteja sanitāro un fitosanitāro pasākumu jomā uzrauga šīs nodaļas īstenošanu un darbību, un tai ir šādas funkcijas:

- a) nekavējoties noskaidrot un risināt, ja iespējams, visus jautājumus, kas kādai Pusei radušies saistībā ar sanitāro un fitosanitāro prasību, standartu un ieteikumu izstrādi, pieņemšanu vai piemērošanu saskaņā ar šo nodaļu vai SFS līgumu;
- b) apspriest notiekošos procesus saistībā ar jaunu noteikumu izstrādi;
- c) cik ātri vien iespējams apspriest kādas Puses paustās bažas attiecībā uz SFS importa nosacījumiem un otras Puses piemērotajām procedūrām;
- d) regulāri pārskatīt Pušu SFS pasākumus, tostarp sertifikācijas prasības un robežšķērsošanas administratīvās noformēšanas procesus, kā arī to piemērošanu, lai veicinātu tirdzniecību starp Pusēm saskaņā ar SFS līguma 5. pantā izklāstītajiem principiem, mērķiem un procedūrām. Katra Puse nosaka visas atbilstošās darbības, ko tā veiks, tostarp attiecībā uz identitātes kontrolpārbaudi un fizisko kontrolpārbaudi biežumu, ņemot vērā šīs pārskatīšanas rezultātus un pamatojoties uz kritērijiem, kuri noteikti SFS-1 PIELIKUMĀ: Kritēriji, kas minēti SPS.19. panta d) punktā.
- e) apmainīties ar viedokļiem, informāciju un pieredzi par sadarbības pasākumiem dzīvnieku labturības aizsardzībā un cīņā pret rezistenci pret antimikrobiāliem līdzekļiem, kas veikti saskaņā ar SPS. 16. un 17. pantu;
- f) pēc kādas Puses pieprasījuma apsvērt, kas ir būtiskas izmaiņas SPS.10. panta 9. punktā minētajā slimības vai kaitīgo organismu situācijā;
- g) pieņemt lēmumus, lai:
 - (i) pievienotu definīcijas, kā minēts SFS 3. panta 3. punktā;
 - (ii) noteiktu īpašos gadījumus, kas minēti SFS 6. panta 2. punktā;
 - (iii) detalizēti noteiktu SFS 10. panta 1. punktā minētās procedūras;
 - (iv) noteiktu citus veidus, kā pamatot SFS 10. panta 5. un 7. punktā minētos paskaidrojumus.

4. nodaļa. Tehniskie šķēršļi tirdzniecībai

TBT.1. pants. Mērķis

Šis nodaļas mērķis ir atvieglot preču tirdzniecību starp Pusēm, novēršot, identificējot un likvidējot nevajadzīgus tehniskus šķēršļus tirdzniecībai.

TBT.2. pants. Darbības joma

1. Šo nodaļu piemēro visu standartu, tehnisko noteikumu un atbilstības novērtēšanas procedūru, kas var ietekmēt preču tirdzniecību starp Pusēm, sagatavošanai, pieņemšanai un piemērošanai.
2. Šo nodaļu nepiemēro:
 - (a) iepirkuma specifikācijām, ko izstrādā valdības struktūras savām ražošanas vai patēriņa vajadzībām, vai
 - (b) SFS pasākumiem, kas ietilpst 3. nodaļas [Sanitārie un fitosanitārie pasākumi] darbības jomā.
3. Papildus šai nodaļai attiecībā uz ražojumiem to darbības jomā piemēro šīs nodaļas pielikumus. Jebkurš noteikums šīs nodaļas pielikumā par to, ka starptautisks standarts vai struktūra vai organizācija ir jāuzskata vai jāatzīst par attiecīgu, neliedz kādas citas struktūras vai organizācijas izstrādātu standartu uzskatīt par attiecīgu starptautisku standartu saskaņā ar TBT.4. panta 4. un 5. punktu.

TBT.3. pants. Saistība ar *TBT* nolīgumu

1. *TBT* nolīguma 2.–9. pantu un 1.–3. pielikumu *mutatis mutandis* iekļauj šajā nolīgumā, un tie kļūst par šā nolīguma daļu.
2. Šajā nodaļā un šīs nodaļas pielikumos minētajiem terminiem ir tāda pati nozīme, kā tiem ir *TBT* nolīgumā.

TBT.4. pants. Tehniskie noteikumi

1. Katra Puse saskaņā ar saviem attiecīgajiem noteikumiem un procedūrām veic plānoto tehnisko noteikumu ietekmes novērtējumus. Šajā punktā un 8. punktā minētajos noteikumos un procedūrās var paredzēt izņēmumus.
2. Katra Puse saskaņā ar *TBT* nolīguma 2.2. pantu novērtē pieejamās regulatīvās un citas alternatīvas, ar ko var izpildīt Puses likumīgos mērķus, ierosinātajiem tehniskajiem noteikumiem.
3. Katra Puse izmanto attiecīgos starptautiskos standartus par pamatu saviem tehniskajiem noteikumiem, izņemot gadījumus, kad tā var pierādīt, ka šādi starptautiskie standarti būtu neefektīvs vai nepiemērots līdzeklis izvērīto likumīgo mērķu sasniegšanai.
4. Starptautiskie standarti, ko izstrādājusi Starptautiskā Standartizācijas organizācija (*ISO*), Starptautiskā Elektrotehnikas komisija (*IEC*), Starptautiskā Telesakaru savienība (*ITU*) un Pārtikas kodeksa komisija (*Codex*), ir attiecīgie starptautiskie standarti *TBT* nolīguma 2. panta, 5. panta un 3. pielikuma nozīmē.
5. Standartus, ko izstrādājušas citas starptautiskas organizācijas, arī varētu uzskatīt par attiecīgu starptautisko standartu *TBT* nolīguma 2. panta, 5. panta un 3. pielikuma nozīmē ar nosacījumu, ka:

- a) standartu ir izstrādājusi standartizācijas iestāde, kas tiecas izveidot vienprātību vai nu
- (i) to iesaistīto PTO dalībnieku valstu delegāciju starpā, kuras pārstāv visas to teritorijā esošās valsts standartizācijas struktūras, kas ir pieņēmušas vai plāno pieņemt standartus attiecībā uz priekšmetu, ar kuru ir saistīta starptautiskā standartizācijas darbība, vai
 - (ii) iesaistīto PTO dalībnieku valdības struktūru starpā, un
- b) tas ir izstrādāts saskaņā ar PTO Tirdzniecības tehnisko šķēršļu komitejas lēmumu par principiem starptautisko standartu, rokasgrāmatu un ieteikumu izstrādei saistībā ar *TBT* nolīguma 2. un 5. pantu un 3. pielikumu⁴.

6. Ja kāda Puse par pamatu tehniskiem noteikumiem neizmanto starptautiskos standartus, tā pēc otras Puses pieprasījuma norāda jebkādas būtiskas novirzes no attiecīgā starptautiskā standarta, paskaidro iemeslus, kāpēc šādi standarti atzīti par nepiemērotiem vai neefektīviem izvirzītā mērķa sasniegšanai, un sniedz zinātniskos vai tehniskos pierādījumus, kas bija minētā novērtējuma pamatā.

7. Katra Puse pārskata savus tehniskos noteikumus, lai palielinātu minēto tehnisko noteikumu konvergenci ar attiecīgajiem starptautiskajiem standartiem, cita starpā ņemot vērā notikumu attīstību attiecīgajos starptautiskajos standartos vai jebkādas apstākļu izmaiņas, kas ir radījušas novirzes no jebkura attiecīgā starptautiskā standarta.

8. Saskaņā ar saviem attiecīgajiem noteikumiem un procedūrām un neskarot X sadaļu [Laba regulatīvā prakse un regulatīvā sadarbība], ja tiek izstrādāts būtisks tehniskais noteikums, kas var ievērojami ietekmēt tirdzniecību, katra Puse nodrošina, ka pastāv procedūras, kuras ļauj personām paust savu viedokli sabiedriskā apspriešanās, izņemot gadījumus, kad rodas vai draud rasties steidzamas drošuma, veselības, vides vai valsts drošības problēmas. Katra Puse atļauj otras Puses personām piedalīties šādās apspriešanās uz nosacījumiem, kas nav mazāk labvēlīgi kā tie, kurus nodrošina saviem valstspiederīgajiem, un publisko minēto apspriešanu rezultātus.

TBT.5. pants. Standarti

1. Katra Puse mudina standartizācijas iestādes, kas izveidotas tās teritorijā, kā arī reģionālās standartizācijas iestādes, kuru dalībnieces ir kāda Puse vai tās teritorijā izveidotās standartizācijas iestādes:

- (a) savu resursu robežās piedalīties to starptautisko standartu sagatavošanā, ko izstrādā attiecīgās starptautiskās standartizācijas iestādes;
- (b) izmantot attiecīgos starptautiskos standartus par pamatu standartiem, ko tās izstrādā, izņemot gadījumus, kad šādi starptautiski standarti būtu neefektīvi vai nepiemēroti, piemēram, tie nenodrošina pietiekamu aizsardzības līmeni vai pastāv fundamentāli klimata vai ģeogrāfiski faktori vai fundamentālas tehnoloģiskas problēmas;
- (c) izvairīties no dublēšanās vai pārklāšanās ar darbībām, ko veic starptautiskās standartizācijas iestādes;

⁴ G/TBT/9, 2000. gada 13. novembris, 4. pielikums.

- (d) regulāri pārskatīt valsts un reģionālos standartus, kuru pamatā nav attiecīgie starptautiskie standarti, nolūkā palielināt minēto standartu konvergenci ar attiecīgajiem starptautiskajiem standartiem;
 - (e) sadarboties ar attiecīgajām otras Puses standartizācijas iestādēm starptautiskās standartizācijas darbībās, tostarp sadarbojoties starptautiskās standartizācijas iestādē vai reģionālā līmenī;
 - (f) veicināt divpusēju sadarbību ar otras Puses standartizācijas iestādēm un
 - (g) apmainīties ar informāciju starp standartizācijas iestādēm.
2. Puses apmainās ar informāciju par:
- (a) savu standartu attiecīgo izmantošanu tehnisko noteikumu atbalstam un
 - (b) saviem attiecīgajiem standartizācijas procesiem un apmēru, kādā starptautiskie, reģionālie vai apakšreģionālie standarti tiek izmantoti par pamatu valsts standartiem.
3. Ja tehnisko noteikumu projektā vai atbilstības novērtēšanas procedūrā standarti ir padarīti obligāti, tos iekļaujot tur vai atsaucoties uz tiem, tad piemēro pārredzamības pienākumus, kas noteikti TBT.7. pantā [Pārredzamība] un TBT nolīguma 2. vai 5. pantā.

TBT.6. pants. Atbilstības novērtēšana

1. TBT.4. pants [Tehniskie noteikumi] par tehnisko noteikumu sagatavošanu, pieņemšanu un piemērošanu *mutatis mutandis* attiecas arī uz atbilstības novērtēšanas procedūrām.
2. Ja kāda Puse pieprasa atbilstības novērtēšanu kā pozitīvu apliecinājumu tam, ka ražojums atbilst kādiem tehniskajiem noteikumiem, tā:
- (a) izvēlas atbilstības novērtēšanas procedūras, kas ir samērīgas ar saistītajiem riskiem, kuri noteikti, pamatojoties uz riska novērtējumu;
 - (b) starp iespējām pierādīt atbilstību tehniskajiem noteikumiem par pierādījumu atbilstībai tehniskajiem noteikumiem uzskata piegādātāja atbilstības deklarāciju, t. i., atbilstības deklarāciju, kuru ražotājs izdevis uz savu atbildību un kurā nav paredzēta obligāta trešās personas veikta novērtēšana;
 - (c) pēc otras Puses pieprasījuma sniedz informāciju par kritērijiem, ko izmanto, lai izvēlētos atbilstības novērtēšanas procedūras konkrētiem ražojumiem.
3. Ja kāda Puse pieprasa trešās personas veiktu atbilstības novērtējumu kā pozitīvu apliecinājumu tam, ka ražojums atbilst kādiem tehniskajiem noteikumiem, un tā nav paredzējusi šo uzdevumu veikt kādai valdības iestādei, kā norādīts 4. punktā, tā:
- (a) attiecīgā gadījumā izmanto akreditāciju kā līdzekli, ar kuru apliecina tehnisko kompetenci, lai kvalificētu atbilstības novērtēšanas struktūras. Neskarot Pušu tiesības noteikt prasības atbilstības novērtēšanas struktūrām, katra Puse atzīst vērtīgo lomu, kāda atbilstības novērtēšanas struktūru kvalificēšanā var būt akreditācijai, ko veic ar valdības piešķirtām pilnvarām un uz nekomerciāliem pamatiem;
 - (b) izmanto attiecīgos starptautiskos akreditācijas un atbilstības novērtēšanas standartus;

- (c) mudina akreditācijas struktūras un atbilstības novērtēšanas struktūras, kas atrodas tās teritorijā, pievienoties jebkādiem attiecīgiem funkcionējošiem starptautiskiem nolīgumiem vai pasākumiem atbilstības novērtēšanas rezultātu saskaņošanai vai atzišanas atvieglošanai;
- (d) ja kāda Puse ir pilnvarojusi divas vai vairākas atbilstības novērtēšanas struktūras veikt atbilstības novērtēšanas procedūras, kas vajadzīgas, lai ražojumu laistu tirgū, nodrošina, ka uzņēmējiem ir izvēle starp atbilstības novērtēšanas struktūrām, kuras attiecībā uz konkrētu ražojumu vai ražojumu kopumu izraudzījās Puses iestādes;
- (e) nodrošina, ka atbilstības novērtēšanas struktūras ir neatkarīgas no ražotājiem, importētājiem un uzņēmējiem kopumā un ka starp akreditācijas struktūrām un atbilstības novērtēšanas struktūrām nepastāv interešu konflikti;
- (f) atļauj atbilstības novērtēšanas struktūrām izmantot apakšuzņēmējus, tostarp apakšuzņēmējus, kas atrodas otras Puses teritorijā, lai veiktu testēšanu vai inspekcijas saistībā ar atbilstības novērtēšanu, un var pieprasīt, lai apakšuzņēmēji atbilstu tām pašām prasībām, kuras atbilstības novērtēšanas struktūrai pašai jāizpilda, lai tā varētu veikt šādu testēšanu vai inspekcijas, un
- (g) vienā tīmekļa vietnē publicē to struktūru sarakstu, kuras tā izraudzījusies šādas atbilstības novērtēšanas veikšanai, un attiecīgo informāciju par katras šādas struktūras iecelšanas tvērumu.

4. Nekas šajā pantā neliedz kādai Pusei pieprasīt, lai atbilstības novērtēšanu attiecībā uz konkrētiem ražojumiem veic tās norādītās pārvaldes iestādes. Ja Puse pieprasa, lai atbilstības novērtēšanu veiktu tās norādītās valdības iestādes, tad Puse:

- (a) ierobežo atbilstības novērtēšanas maksas līdz sniegto pakalpojumu aptuvenām izmaksām un pēc atbilstības novērtēšanas pieteikuma iesniedzēja pieprasījuma paskaidro, kā maksas, ko tā nosaka par minēto atbilstības novērtēšanu, nepārsniedz sniegto pakalpojumu aptuvenās izmaksas, un
- (b) atbilstības novērtēšanas maksas dara publiski pieejamas.

5. Neatkarīgi no 2.–4. punkta katra Puse pieņem piegādātāja atbilstības deklarāciju kā pierādījumu par atbilstību tās tehniskajiem noteikumiem tajās ražojumu jomās, kurās tā to dara šā nolīguma spēkā stāšanās dienā.

6. Informācijas nolūkā katra Puse publicē un uztur 5. punktā minēto ražojumu jomu sarakstu kopā ar atsaucēm uz piemērojamiem tehniskajiem noteikumiem.

7. Neatkarīgi no 5. punkta jebkura Puse var ieviest prasības par tajā punktā minēto ražojumu jomu obligātu testēšanu vai sertificēšanu, kuru veic trešā persona, ja šādas prasības ir pamatotas ar leģitīmiem mērķiem un ir samērīgas ar nolūku dot importētājai Pusei pietiekamu pārliecību, ka ražojumi atbilst piemērojamiem tehniskajiem noteikumiem vai standartiem, ņemot vērā riskus, ko radītu minētā neatbilstība.

8. Puse, kas ierosina ieviest 7. punktā minētās atbilstības novērtēšanas procedūras, agrīnā posmā informē otru Pusi un ņem vērā otras Puses piezīmes, izstrādājot jebkuru šādu atbilstības novērtēšanas procedūru.

TBT.7. pants. Pārredzamība

1. Izņemot gadījumus, kad rodas vai draud rasties steidzamas drošuma, veselības, vides aizsardzības vai valsts drošības problēmas, katra Puse ļauj otrai Pusei sniegt rakstiskas piezīmes par paziņotajiem ierosinātajiem tehniskajiem noteikumiem un atbilstības novērtēšanas procedūrām vismaz 60 dienu laikā no dienas, kad paziņojums par šādiem noteikumiem vai procedūrām nosūtīts PTO centrālajam paziņojumu reģistram. Puse pozitīvi apsver pamatotu lūgumu pagarināt minēto piezīmju iesniegšanas termiņu.
2. Katra Puse elektroniski sniedz paziņotā teksta pilnu versiju kopā ar paziņojumu. Ja paziņotais teksts nav vienā no PTO oficiālajām valodām, paziņotāja Puse sniedz pasākuma satura detalizētu un visaptverošu aprakstu PTO paziņojuma formātā.
3. Ja kāda Puse no otras Puses saņem rakstiskas piezīmes par tās ierosinātiem tehniskiem noteikumiem vai atbilstības novērtēšanas procedūru, tā:
 - (a) pēc otras Puses pieprasījuma apspriež rakstiskās piezīmes ar savu kompetento regulatīvo iestādi laikā, kad tos var ņemt vērā, un
 - (b) rakstiski atbild uz piezīmēm ne vēlāk kā tehnisko noteikumu vai atbilstības novērtēšanas procedūras publicēšanas dienā.
4. Katra Puse cenšas publicēt tīmekļa vietnē savas atbildes uz piezīmēm, ko tā saņēmusi pēc 1. punktā minētā paziņojuma, ne vēlāk kā pieņemto tehnisko noteikumu vai atbilstības novērtēšanas procedūras publicēšanas dienā.
5. Katra Puse pēc otras Puses pieprasījuma sniedz informāciju par mērķiem, juridisko pamatu un loģisko pamatojumu visiem tehniskajiem noteikumiem vai atbilstības novērtēšanas procedūrai, ko Puse ir pieņēmusi vai ierosina pieņemt.
6. Katra Puse nodrošina, ka tās pieņemtos tehniskos noteikumus un atbilstības novērtēšanas procedūras publicē tīmekļa vietnē, kas ir pieejama bez maksas.
7. Katra Puse sniedz informāciju par tehnisko noteikumu vai atbilstības novērtēšanas procedūru pieņemšanu un stāšanos spēkā un pieņemtos galīgos tekstus, pievienojot papildinājumu sākotnējam paziņojumam PTO.
8. Katra Puse nosaka saprātīgu intervālu starp tehnisko noteikumu publicēšanu un to stāšanos spēkā, lai dotu laiku otras Puses uzņēmējiem pielāgoties. "Saprātīgs intervāls" ir laikposms, kas ir vismaz seši mēneši, ja vien tas nav neefektīvi, lai sasniegtu likumīgos mērķus.
9. Puse izturas labvēlīgi pret pamatotu otras Puses pieprasījumu, kas saņemts pirms 1. punktā noteiktā piezīmju iesniegšanas termiņa beigām, pagarināt laikposmu no tehnisko noteikumu pieņemšanas līdz to spēkā stāšanās dienai, izņemot gadījumus, kad kavēšanās būtu neefektīva izvērīto likumīgo mērķu sasniegšanai.
10. Katra Puse nodrošina, ka informācijas punkts, kas izveidots saskaņā ar *TBT* nolīguma 10. pantu, kādā no PTO oficiālajām valodām sniedz informāciju un atbildes uz otras Puses vai otras Puses ieinteresēto personu pamatotiem jautājumiem par pieņemtajiem tehniskajiem noteikumiem un atbilstības novērtēšanas procedūrām.

TBT.8. pants. Marķēšana un etiķetēšana

1. Puses tehniskie noteikumi var ietvert vienīgi obligātas marķēšanas vai etiķetēšanas prasības vai attiekties tikai uz tām. Šādos gadījumos uz šiem tehniskajiem noteikumiem attiecas *TBT* nolīguma 2.2. panta principi.

2. Ja kāda Puse pieprasa ražojumu obligātu marķēšanu vai etiķetēšanu, piemēro visus turpmākos nosacījumus:

- (a) tā pieprasa tikai tādu informāciju, kas ir būtiska ražojuma patērētājiem vai lietotājiem, vai informāciju, kura norāda, ka ražojums atbilst obligātajām tehniskajām prasībām;
- (b) tā nepieprasa, ka ražojumu marķējumam vai etiķetei nepieciešama iepriekšēja apstiprināšana, reģistrācija vai sertifikācija, kā arī nenosaka nekādu maksājumu veikšanu par priekšnoteikumu tādu ražojumu laišanai tirgū, kuri citādi atbilst tās obligātajām tehniskajām prasībām, ja vien tas nav nepieciešams likumīgu mērķu sasniegšanai;
- (c) ja Puse pieprasa, lai uzņēmēji izmantotu unikālu identifikācijas numuru, tā bez nepamatotas kavēšanās un diskriminācijas piešķir šādu numuru otras Puses uzņēmējiem;
- (d) ja vien i), ii) vai iii) punktā uzskaitītā informācija nav maldinoša, pretrunīga vai neskaidra attiecībā uz informāciju, ko importētāja Puse pieprasa par precēm, importētāja Puse atļauj:
 - (i) informāciju citās valodās papildus valodai, kuru pieprasa preču importētāja Puse;
 - (ii) starptautiski akceptētas nomenklatūras, piktogrammas, simbolus vai attēlus un
 - (iii) informāciju papildus tai, kas tiek prasīta preču importētājā Pusē;
- (e) tā pieņem, ka marķēšana, tostarp papildu marķēšana vai marķējuma labojumi, notiek muitas noliktavās vai citos noteiktos importa valsts apgabalos kā alternatīva marķēšanai izcelsmes valstī, ja vien šāda marķēšana nav jāveic apstiprinātām personām sabiedrības veselības vai drošuma apsvērumu dēļ; un
- (f) ja vien tā neuzskata, ka var tikt apdraudēti likumīgie mērķi, tā cenšas pieņemt tādu uzlīmju izmantošanu, kas nav pastāvīgas vai ir noņemamas, vai marķējumu vai etiķetes pavaddokumentos, nevis pieprasot, lai marķējums vai etiķetes būtu fiziski piestiprinātas ražojumam.

TBT.9. pants. Sadarbība tirgus uzraudzības un nepārtikas produktu drošības un atbilstības jomā

1. Puses atzīst, cik svarīga ir sadarbība tirgus uzraudzības, atbilstības un nepārtikas produktu drošības jomā, lai atvieglotu tirdzniecību un aizsargātu patērētājus un citus lietotājus, kā arī to, cik svarīgi ir veidot savstarpēju uzticēšanos, kuras pamatā ir informācijas apmaiņa.

2. Lai garantētu neatkarīgu un objektīvu tirgus uzraudzības darbību, Puses nodrošina:

- (a) tirgus uzraudzības funkciju nošķiršanu no atbilstības novērtēšanas funkcijām un
- (b) to, ka nepastāv intereses, kas varētu ietekmēt tirgus uzraudzības iestāžu objektivitāti uzņēmēju kontroles vai uzraudzības veikšanā.

3. Puses sadarbojas un apmainās ar informāciju nepārtikas produktu drošības un atbilstības jomā, kas jo īpaši var ietvert:

- (a) tirgus uzraudzību un izpildes darbības un pasākumus;
- (b) riska novērtēšanas metodes un ražojumu testēšanu;
- (c) saskaņotu ražojumu atsaukšanu vai citas līdzīgas darbības;
- (d) zinātniskus, tehniskus un regulatīvus jautājumus nolūkā uzlabot nepārtikas produktu drošību un atbilstību;
- (e) jaunus jautājumus, kas būtiski attiecas uz veselību un drošību;
- (f) ar standartizāciju saistītas darbības;
- (g) ierēdņu apmaiņu.

4. Partnerības padome dara visu iespējamo, lai TBT-XX. pielikumā pēc iespējas drīz un, vēlams, sešu mēnešu laikā pēc šā nolīguma stāšanās spēkā vienotos par kārtību regulārai informācijas apmaiņai starp Ātrās brīdināšanas sistēmu nepārtikas patēriņa preču jomā (*RAPEX*) vai tās pēcteci un datubāzi par tirgus uzraudzību un produktu drošību, kas izveidota saskaņā ar 2005. gada vispārējiem produktu drošības noteikumiem, vai tās pēcteci, par nepārtikas patēriņa preču drošību un saistītiem preventīviem, ierobežojošiem un korektīviem pasākumiem.

Kārtībā ir paredzēti pasākumi, ar kuriem:

a) Savienībai ir jāsniedz Apvienotajai Karalistei atlasīta informācija no tās ātrās brīdināšanas sistēmas *RAPEX* vai tās pēcteces, kā norādīts Eiropas Parlamenta un Padomes 2001. gada 3. decembra Direktīvā 2001/95/EK par produktu vispārēju drošību vai tās pēctecē;

b) Apvienotajai Karalistei ir jāsniedz Savienībai atlasīta informācija no savas datubāzes par tirgus uzraudzību un ražojumu drošību, kas izveidota saskaņā ar 2005. gada vispārējiem produktu drošības noteikumiem vai tās pēcteci, un

c) Pusēm jāinformē viena otra par visām turpmākajām darbībām un pasākumiem, kas veikti, reaģējot uz informācijas apmaiņu.

5. Partnerības padome TBT-ZZ. pielikumā var vienoties par kārtību regulārai informācijas apmaiņai, tostarp par informācijas apmaiņu ar elektronisko saziņas līdzekļu palīdzību, attiecībā uz pasākumiem, kas veikti saistībā ar neatbilstīgiem nepārtikas produktiem, izņemot tos, uz kuriem attiecas 4. punkts.

6. Katra Puse izmanto informāciju, kas iegūta saskaņā ar 3., 4. un 5. punktu, vienīgi patērētāju, veselības, drošuma vai vides aizsardzības nolūkā.

7. Katra Puse informāciju, kas iegūta saskaņā ar 3., 4. un 5. punktu, uzskata par konfidenciālu.

8. Kārtībā, kas minēta 4. un 5. punktā, tiek norādīts tās informācijas veids, ar ko jāapmainās, informācijas apmaiņas kārtība, un konfidencialitātes un persondatu aizsardzības noteikumu piemērošana. Partnerības padome ir pilnvarota pieņemt lēmumus, lai noteiktu vai grozītu TBT-XX. un TBT-ZZ. pielikumā izklāstīto kārtību.

9. Šajā pantā "tirgus uzraudzība" ir darbības un pasākumi, ko veic tirgus uzraudzības un izpildes iestādes, tostarp darbības un pasākumi, kuri veikti sadarbībā ar uzņēmējiem, pamatojoties uz Puses procedūrām, lai minētā Puse varētu uzraudzīt vai risināt jautājumu par ražojumu atbilstību tās normatīvajos aktos noteiktajām prasībām vai to drošību.

10. Katra puse nodrošina, ka visi pasākumi, kurus tās tirgus uzraudzības un izpildes iestādes veikušas, lai izņemtu no tirgus vai atsauktu no tirgus, vai aizliegtu vai ierobežotu to, ka tās tirgū tiek darīts pieejams kāds no otras Puses teritorijas importēts ražojums tādu iemeslu dēļ, kas saistīti ar piemērojamo tiesību aktu neievērošanu, ir samērīgi, norāda precīzus iemeslus, ar kuriem pasākums ir pamatots, un tos nekavējoties paziņo attiecīgajam uzņēmējam.

TBT.10. pants. Tehniskas apspriedes

1. Ja kāda Puse uzskata, ka otras Puses tehnisko noteikumu projekts vai ierosinātais tehniskais noteikums vai atbilstības novērtēšanas procedūra varētu būtiski ietekmēt tirdzniecību starp Pusēm, tā var pieprasīt tehniskas apspriedes par šo jautājumu. Pieprasījumu otrai Pusei iesniedz rakstiski, un tajā norāda:

- (a) izskatāmo pasākumu;
- (b) šīs nodaļas vai šīs nodaļas pielikuma noteikumus, uz kuriem attiecas bažas, un
- (c) pieprasījuma iemeslus, tostarp pieprasījuma iesniedzēja Puses bažas saistībā ar pasākumu.

2. Puse iesniedz savu pieprasījumu otras Puses kontaktpunktam, kas izraudzīts saskaņā ar TBT.12. pantu [Kontaktpunkti].

3. Pēc jebkuras Puses pieprasījuma Puses tiekas, lai personīgi vai ar videokonferences vai telekonferences starpniecību apspriestu pieprasījumā paustās bažas 60 dienu laikā no pieprasījuma dienas, un cenšas atrisināt jautājumu pēc iespējas ātrāk. Ja pieprasījuma iesniedzēja Puse uzskata, ka jautājums ir steidzams, tā var pieprasīt, lai sanāksme notiktu īsākā termiņā. Šādos gadījumos atbildētāja Puse šādu pieprasījumu izskata labvēlīgi.

TBT.11. pants. Sadarbība

1. Puses sadarbojas tehnisko noteikumu, standartu un atbilstības novērtēšanas procedūru jomā, ja tas ir to abpusējās interesēs un neskar savu attiecīgo lēmumu pieņemšanas un tiesību sistēmu autonomiju. Tirdzniecības specializētā komiteja par tehniskajiem šķēršļiem tirdzniecībai var apmainīties ar viedokļiem par sadarbības darbībām, ko veic saskaņā ar šo pantu vai šīs nodaļas pielikumiem.

2. Šā panta 1. punkta nolūkos Puses cenšas noteikt, izstrādāt un veicināt sadarbības pasākumus, par kuriem ir abpusēja interese. Šie pasākumi jo īpaši var attiekties uz:

- (a) informācijas, pieredzes un datu apmaiņu saistībā ar tehniskajiem noteikumiem, standartiem un atbilstības novērtēšanas procedūrām;
- (b) efektīvas mijiedarbības un sadarbības nodrošināšanu starp Pušu attiecīgajām regulatīvajām iestādēm starptautiskā, reģionālā vai valsts līmenī;
- (c) cik vien iespējams — informācijas apmaiņu par starptautiskiem nolīgumiem un kārtību attiecībā uz tehniskajiem šķēršļiem tirdzniecībai, kurā viena vai abas Puses ir dalībnieces, un

(d) tirdzniecību veicinošu iniciatīvu izveidi vai līdzdalību tajās.

3. Šā panta un šīs nodaļas pielikumos paredzēto noteikumu par sadarbību nolūkā Eiropas Komisija rīkojas Eiropas Savienības vārdā.

TBT.12. pants. Kontaktpunkti

1. Katra Puse, šim nolīgumam stājoties spēkā, izraugās kontaktpunktu šīs nodaļas īstenošanai un paziņo otrai Pusei kontaktinformāciju par šo kontaktpunktu, tai skaitā informāciju par attiecīgajām amatpersonām. Puses nekavējoties informē viena otru par visām izmaiņām minētajā kontaktinformācijā.

2. Pēc otras Puses kontaktpunkta pieprasījuma kontaktpunkts samērīgā termiņā un, ja iespējams, 60 dienu laikā no pieprasījuma saņemšanas dienas sniedz visu informāciju vai skaidrojumus, kas saistīti ar šīs nodaļas īstenošanu.

TBT.13. pants. Tirdzniecības specializētā komiteja par tehniskajiem šķēršļiem tirdzniecībai

Tirdzniecības specializētā komiteja par tehniskajiem šķēršļiem tirdzniecībai uzrauga šīs nodaļas un tās pielikumu īstenošanu un darbību un, ja iespējams, nekavējoties noskaidro un risina visus jautājumus, ko kāda Puse izvirzījusi saistībā ar tehnisko noteikumu, standartu un atbilstības novērtēšanas procedūru izstrādi, pieņemšanu vai piemērošanu saskaņā ar šo nodaļu vai *TBT* nolīgumu.

5. nodaļa. Muita un tirdzniecības atvieglošana

CUSTMS.1. pants. Mērķis

Šīs nodaļas mērķi ir šādi:

- a) stiprināt Pušu sadarbību muitas un tirdzniecības veicināšanas jomā un atbalstīt vai – attiecīgā gadījumā – saglabāt Pušu tiesību aktu muitas jomā un prakses pienācīgu atbilstības līmeni, lai nodrošinātu, ka attiecīgie tiesību akti un procedūras, kā arī attiecīgo administrāciju administratīvās spējas atbilst tirdzniecības atvieglošanas mērķim, vienlaikus nodrošinot efektīvu muitas kontroli un muitas tiesību aktu un ar tirdzniecību saistīto normatīvo aktu efektīvu izpildi, iedzīvotāju drošības un drošuma pienācīgu aizsardzību, kā arī Pušu aizliegumu un ierobežojumu un finansiālo interešu ievērošanu;
- b) stiprināt administratīvo sadarbību starp Pusēm PVN jomā un savstarpēju palīdzību attiecībā uz prasībām, kas saistītas ar nodokļiem un maksājumiem;
- c) nodrošināt, ka katras Puses tiesību akti ir nediskriminējoši un ka muitas procedūru pamatā ir modernas metodes un efektīva kontrole, lai apkarotu krāpšanu un aizsargātu likumīgu tirdzniecību, un
- d) nodrošināt, ka nekādi netiek apdraudēti likumīgi publiskās politikas mērķi, tostarp attiecībā uz drošību, drošumu un cīņu pret krāpšanu.

CUSTMS.1.a pants. Definīcijas

Šajā nodaļā, CUSTMS-1 PIELIKUMĀ [ATZĪTIE UZŅĒMĒJI], Protokolā par savstarpēju administratīvo palīdzību muitas lietās un Protokolā par administratīvo sadarbību un krāpšanas apkarošanu pievienotās vērtības nodokļa jomā un par savstarpēju palīdzību prasījumu piedziņā saistībā ar nodokļiem un maksājumiem piemēro šādas definīcijas:

(a) “Nolīgums par pirmsnosūtīšanas inspekciju” ir Nolīgums par pirmsnosūtīšanas inspekciju, kas ietverts PTO nolīguma 1.A pielikumā;

(b) “ATA un Stambulas konvencijas” ir 1961. gada 6. decembrī Briselē parakstītā Muitas konvencija par ATA karneti preču pagaidu ievēšanai un 1990. gada 26. jūnijā parakstītā Stambulas konvencija par pagaidu ievēšanu;

(c) “Konvencija par kopīgu tranzīta procedūru” ir 1987. gada 20. maija Konvencija par kopīgu tranzīta procedūru;

(d) “PMO Muitas datu modelis” ir datu komponentu un elektronisko veidņu bibliotēka darījumdarbības datu apmaiņai un starptautisko standartu apkopošanai attiecībā uz datiem un informāciju, ko izmanto regulatīvajai vienkāršošanai un kontrolei globālajā tirdzniecībā un ko periodiski publicē PMO datu modeļa projekta grupa;

(e) “tiesību akti muitas jomā” ir jebkuri tiesību akti vai reglamentējoši noteikumi, kas piemērojami vienas vai otras Puses teritorijā un kas reglamentē preču ievēšanu vai importu, preču izvešanu vai eksportu, preču tranzītu un jebkura cita muitas režīma vai procedūras piemērošanu precēm, ietverot aizlieguma, ierobežojuma un kontroles pasākumus;

(f) “informācija” ir jebkuri dati, dokumenti, attēli, ziņojumi, paziņojumi vai autentificētas kopijas jebkādā formātā, tostarp elektroniskā formātā, kas ir vai nav apstrādāti vai analizēti;

(g) “persona” ir jebkura persona, kā definēts XVII sadaļas [CITI NOTEIKUMI] OTH.1. panta [Definīcijas] m) punktā⁵;

(h) “SAFE Pamatstandarti” ir SAFE Pamatstandarti pasaules tirdzniecības drošībai un sekmēšanai, kuri pieņemti Pasaules Muitas organizācijas 2005. gada jūnija sesijā Briselē un ik pa laikam atjaunināti, un

(i) “PTO tirdzniecības atvieglošanas nolīgums” ir tirdzniecības atvieglošanas nolīgums, kas pievienots protokolam, ar kuru groza PTO līgumu (2014. gada 27. novembra lēmums).

CUSTMS.2. pants. Muitas sadarbība

1. Lai atbalstītu CUSTMS.1. pantā [Mērķis] izklāstīto mērķu sasniegšanu, Pušu attiecīgās iestādes sadarbojas muitas jautājumos, ņemot vērā to attiecīgo iestāžu resursus. Šajā sadaļā [Preču tirdzniecība] piemēro 1987. gada 20. maija Konvenciju par preču tirdzniecības formalitāšu vienkāršošanu.

⁵ Lielākai noteiktībai — jo īpaši šīs nodaļas nolūkos jēdziens “persona” ietver jebkuru tādu personu apvienību, kam nav juridiskas personas statusa, bet kas saskaņā ar piemērojamiem tiesību aktiem ir atzīta par tiesīgu veikt juridiskas darbības.

2. Puses attīsta sadarbību, cita starpā šādās jomās:
- (a) informācijas apmaiņa par tiesību aktiem muitas jomā, tiesību aktu muitas jomā īstenošanu un muitas procedūrām, sevišķi šādās jomās:
 - i) muitas procedūru vienkāršošana un modernizēšana;
 - ii) pārvietošanas tranzītā un pārkraušanas atvieglošana;
 - iii) attiecības ar darījumdarbības aprindām un
 - iv) piegādes ķēdes drošība un riska pārvaldība;
 - (b) sadarbība attiecībā uz aspektiem, kas saistīti ar muitu, lai nodrošinātu un atvieglotu starptautiskās tirdzniecības un piegādes ķēdi atbilstoši *SAFE* Pamatstandartiem;
 - (c) iespējas apsvēršana izstrādāt kopīgas iniciatīvas saistībā ar importa, eksporta un citām muitas procedūrām, tostarp tehnisko palīdzību, kā arī efektīvu pakalpojumu darījumdarbības aprindām nodrošināšanu;
 - (d) sadarbības stiprināšana muitas jomā starptautiskās organizācijās, piemēram, PTO un PMO, un informācijas apmaiņa vai apspriešanās, lai, ja iespējams, noteiktu kopēju nostāju minētajās starptautiskajās organizācijās un *UNCTAD*, ANO/EEK;
 - (e) centieni saskaņot savas datu prasības importa, eksporta un citām muitas procedūrām, īstenojot kopīgus standartus un datu elementus saskaņā ar PMO Muitas datu modeli;
 - (f) sadarbības stiprināšana saistībā ar riska pārvaldības metodēm, tostarp apmainoties ar paraugpraksi un vajadzības gadījumā informāciju par riskiem un kontroles rezultātiem. Attiecīgā un piemērotā gadījumā Puses var arī apsvērt riska pārvaldības metožu, riska standartu un kontroles un muitas drošības pasākumu savstarpēju atzīšanu; attiecīgā un piemērotā gadījumā Puses var arī apsvērt iespēju izstrādāt saderīgus riska kritērijus un standartus, kontroles pasākumus un prioritārās kontroles jomas;
 - (g) atzīto uzņēmēju programmu savstarpējas atzīšanas panākšana, lai nodrošinātu un atvieglotu tirdzniecību;
 - (h) sadarbības veicināšana starp muitas un citām valsts iestādēm vai aģentūrām saistībā ar atzīto uzņēmēju programmām, ko var panākt, cita starpā vienojoties par visaugstākajiem standartiem, atvieglot piekļuvi ieguvumiem un līdz minimumam samazinot nevajadzīgu dublēšanos;
 - (i) intelektuālā īpašuma tiesību izpilde, ko nodrošina muitas dienesti, tostarp apmaiņa ar informāciju un paraugpraksi muitas operācijās, īpašu uzmanību pievēršot intelektuālā īpašuma tiesību izpildei;
 - (j) gadījumos, kad tas ir atbilstīgi un praktiski īstenojams – saderīgu muitas procedūru saglabāšana, tostarp vienota administratīvā dokumenta piemērošana muitas deklarācijai, un
 - (k) attiecīgos un piemērotos gadījumos un saskaņā ar kārtību, par ko jāvienojas, – apmaiņa, izmantojot strukturētu un periodisku saziņu, starp Pušu muitas dienestiem ar konkrētu kategoriju ar muitu saistītu informāciju, lai uzlabotu riska pārvaldību un muitas kontroles efektivitāti, pievērštos riskam pakļautajām precēm ieņēmumu iekasēšanas vai drošuma un

drošības ziņā un veicinātu likumīgu tirdzniecību; šāda informācijas apmaiņa var ietvert eksporta un importa deklarāciju datus par tirdzniecību starp Pusēm, paredzot iespēju ar izmēģinājuma iniciatīvu palīdzību izpētīt sadarbībspējīgu mehānismu izstrādi, lai izvairītos no dublēšanās šādas informācijas iesniegšanā. Saskaņā ar šo punktu veiktā informācijas apmaiņa neskar informācijas apmaiņu, kas var notikt starp Pusēm saskaņā ar Protokolu par savstarpējo administratīvo palīdzību muitas lietās.

3. Neskarot šajā nolīgumā paredzētās citas sadarbības formas, Pušu muitas dienesti viens otram sniedz savstarpēju administratīvo palīdzību jautājumos, uz ko attiecas šī nodaļa, saskaņā ar Protokolu par savstarpējo administratīvo palīdzību muitas lietās.

4. Uz jebkuru informācijas apmaiņu starp Pusēm saskaņā ar šo nodaļu *mutatis mutandis* attiecas konfidencialitāte un informācijas aizsardzība, kas noteikta Protokola par savstarpējo administratīvo palīdzību muitas lietās 12. pantā [Informācijas apmaiņa un konfidencialitāte], kā arī jebkādas konfidencialitātes prasības, kuras izklāstītas Pušu tiesību aktos.

CUSTOMS.3. pants. Tiesību akti un procedūras muitas jomā un citi ar tirdzniecību saistīti tiesību akti un procedūras

1. Katra Puse nodrošina, ka tās muitas noteikumi un procedūras:

- (a) atbilst starptautiskajiem instrumentiem un standartiem, kas piemērojami muitas un tirdzniecības jomā, tostarp PTO tirdzniecības atvieglošanas nolīgumam, Pārskatītās Kioto konvencijas par muitas procedūru vienkāršošanu un harmonizēšanu būtiskajiem elementiem, Starptautiskajai konvencijai par preču aprakstīšanas un kodēšanas harmonizēto sistēmu, kā arī *SAFE* Pamatstandartiem un *PMO* Muitas datu modelim;
- (b) nodrošina likumīgas tirdzniecības aizsardzību un atvieglošanu, ņemot vērā tirdzniecības prakses attīstību, ar efektīvu izpildi, tostarp Pušu normatīvo aktu pārkāpumu, izvairīšanās no nodokļu maksāšanas un kontrabandas gadījumā, un atbilstības tiesību aktu prasībām nodrošināšanu;
- (c) balstās uz tiesību aktiem, kas ir samērīgi un nediskriminējoši, novērš nevajadzīgu slogu uzņēmējiem, nodrošina papildu atvieglojumus uzņēmējiem ar augstu atbilstības līmeni, tostarp labvēlīgu režīmu attiecībā uz muitas kontroli pirms preču izlaišanas, un nodrošina aizsardzības pasākumus pret krāpšanu un nelikumīgām vai kaitējošām darbībām, vienlaikus nodrošinot augstu iedzīvotāju drošības un drošuma aizsardzības līmeni, kā arī Pušu aizliegumu un ierobežojumu un finansiālo interešu ievērošanu, un
- (d) ietver noteikumus, kuri nodrošina, ka ikviena sankcija, kas tiek noteikta par muitas noteikumu vai procedūras prasību pārkāpumiem, ir samērīga un nediskriminējoša un ka šādu sankciju noteikšana nerada nepamatotu kavēšanos.

Katrai Pusei būtu periodiski jāpārskata savi tiesību akti un muitas procedūras. Muitas procedūras arī būtu jāpiemēro paredzami, konsekventi un pārredzami.

2. Lai uzlabotu darba metodes un lai attiecībā uz darbībām nodrošinātu nediskrimināciju, pārredzamību, efektivitāti, viengabalainību un pārskatatbildību, katra Puse:

- (a) kur vien iespējams, vienkāršo un pārskata prasības un formalitātes, lai nodrošinātu preču ātru izlaišanu un muitošānu;

- (b) cenšas panākt turpmākus vienkāršojumus un to datu un dokumentācijas standartizāciju, kuri vajadzīgi muitā un citās aģentūrās, un
- (c) uzlabo sadarbību starp visām robežu aģentūrām, gan valstī, gan pāri robežām, lai atvieglotu robežu šķērsošanas procesu un uzlabotu kontroli, ņemot vērā kopīgās robežu kontroles, kur tas ir praktiski iespējami un piemēroti.

CUSTOMS.4. pants. Preču izlaišana

1. Katra Puse pieņem vai atstāj spēkā muitas procedūras, kas:
 - a) paredz preču ātru izlaišanu laikposmā, kas nav ilgāks nekā nepieciešams, lai nodrošinātu atbilstību Puses normatīvajiem aktiem;
 - b) paredz dokumentu un jebkuras citas vajadzīgās informācijas iepriekšēju elektronisku iesniegšanu un apstrādi pirms preču pienākšanas, lai preces varētu izlaist uzreiz pēc to pienākšanas, ja nav konstatēts risks vai ja nav jāveic izlases veida pārbaudes vai citas pārbaudes;
 - c) paredz iespēju vajadzības gadījumā un, ja ir izpildīti vajadzīgie nosacījumi, laist preces brīvā apgrozībā pirmajā ievešanas vietā un
 - d) ļauj izlaist preces pirms muitas nodokļu, citu nodokļu, maksu un maksājumu galīgās noteikšanas, ja šāda noteikšana nav veikta pirms preču pienākšanas vai pienākšanas brīdī, vai pēc iespējas ātrāk pēc to pienākšanas, un ar nosacījumu, ka ir izpildītas visas pārējās regulatīvās prasības.
2. Kā šādas izlaišanas nosacījumu katra Puse var pieprasīt galvojumu par jebkuru summu, kas vēl nav noteikta, garantijas, depozīta vai cita atbilstīga instrumenta, kas paredzēts tās normatīvajos aktos, veidā. Šāds galvojums nepārsniedz summu, kādu Puse pieprasa, lai nodrošinātu muitas nodokļu, citu nodokļu vai maksu un maksājumu samaksu par galvojuma segtajām precēm. Galvojuma saistības tiek izbeigtas, kad tās vairs nav vajadzīgas.
3. Puses nodrošina, ka muitas un citas iestādes, kas ir atbildīgas par robežkontroli un procedūrām attiecībā uz preču importu, eksportu un tranzītu, savstarpēji sadarbojas un koordinē savas darbības, lai atvieglotu tirdzniecību un paātrinātu preču izlaišanu.

CUSTOMS.5. pants. Vienkāršotas muitas procedūras

1. Katra Puse cenšas vienkāršot prasības un formalitātes attiecībā uz muitas procedūrām, lai samazinātu tām patērēto laiku un izmaksas tirgotājiem un uzņēmējiem, ieskaitot mazos un vidējos uzņēmumus.
2. Katra Puse pieņem vai saglabā pasākumus, kas ļauj tirgotājiem vai uzņēmējiem, kuri atbilst Puses normatīvajos aktos noteiktajiem kritērijiem, gūt labumu no muitas procedūru turpmākas vienkāršošanas. Šādi pasākumi *inter alia* var būt šādi:
 - (a) muitas deklarācijas, kurām ir samazināts datu vai pavaddokumentu kopums,
 - (b) periodiskas muitas deklarācijas, lai noteiktu un nomaksātu muitas nodokļus un maksājumus, kas attiecas uz vairākiem importiem noteiktā laikposmā pēc šo importēto preču izlaišanas,

(c) muitas nodokļu un citu maksājumu pašnovērtējums un atlikta samaksa līdz minēto importēto preču izlaišanai un

(d) galvojuma ar samazinātu summu izmantošana vai atbrīvojums no pienākuma sniegt galvojumu.

3. Ja Puse izvēlas pieņemt kādu no šiem pasākumiem, tā piedāvās šos vienkāršojumus visiem tirgotājiem, kas atbilst attiecīgajiem kritērijiem, ja minētā Puse to uzskatīs par vajadzīgu un praktisku saskaņā ar saviem normatīvajiem aktiem.

CUSTMS.6. pants. Tranzīts un pārkraušana

1. GOODS.4.a panta [Tranzīta brīvība] nolūkos piemēro Konvenciju par kopīgu tranzīta procedūru.

2. Katra Puse savā teritorijā nodrošina pārkraušanas darbību un pārvietošanas tranzītā atvieglošanu un efektīvu kontroli.

3. Katra Puse veicina un īsteno reģionālus tranzīta pasākumus, lai atvieglotu tirdzniecību saskaņā ar Konvenciju par kopīgu tranzīta procedūru.

4. Katra Puse savā teritorijā nodrošina visu attiecīgo iestāžu un aģentūru sadarbību un koordināciju, lai atvieglotu tranzīta satiksmi.

5. Katra Puse atļauj importam paredzētās preces muitas kontrolē pārvietot tās teritorijā no ieviešanas muitas iestādes uz citu muitas iestādi tās teritorijā, kur preces tiktu izlaistas vai muitas.

CUSTMS.7. pants. Riska pārvaldība

1. Katra Puse pieņem vai saglabā riska pārvaldības sistēmu muitas kontrolei, lai samazinātu tāda notikuma iespējamību un ietekmi, kas kavētu tiesību aktu muitas jomā pareizu piemērošanu, apdraudētu Pušu finansiālās intereses vai apdraudētu Pušu un to iedzīvotāju drošību un drošumu, cilvēku, dzīvnieku vai augu veselību, vidi vai patērētājus.

2. Tāda muitas kontrole, kas nav izlases veida pārbaudes, galvenokārt ir balstīta uz riska analīzi, izmantojot elektroniskas datu apstrādes metodes.

3. Katra Puse izstrādā un piemēro riska pārvaldību tā, lai novērstu patvaļīgu vai nepamatotu diskrimināciju vai slēptus starptautiskās tirdzniecības ierobežojumus.

4. Katra Puse koncentrē muitas kontroli un citas attiecīgas robežkontroles uz augsta riska sūtījumiem un paātrina zema riska sūtījumu izlaišanu. Katra Puse savas riska pārvaldības ietvaros var izvēlēties sūtījumus šādai kontrolei arī pēc nejaušības principa.

5. Katra Puse riska pārvaldībā pamatojas uz risku novērtēšanu, izmantojot piemērotus atlases kritērijus.

CUSTMS.8. pants. Pēcmuitošanas audits

1. Lai paātrinātu preču izlaišanu, katra Puse pieņem vai saglabā pēcmuitošanas auditu, lai nodrošinātu atbilstību normatīvo aktu prasībām muitas un citās saistītajās jomās.

2. Katra Puse izraugās personas vai sūtījumus pēcmuitošanas auditiem uz risku pamatotā veidā, kas var ietvert attiecīgus atlases kritērijus. Katra Puse pēcmuitošanas auditus veic pārredzami. Ja

persona ir iesaistīta pēcmuitošanas auditā un ja Puse ir ieguvusi pārlicinošus rezultātus, tā nekavējoties informē personu, kuras dokumenti tiek pārbaudīti, par rezultātiem, personas tiesībām un saistībām un rezultātu pamatojumu.

3. Pēcmuitošanas auditā iegūto informāciju var izmantot turpmākā administratīvā procedūrā vai tiesvedībā.

4. Ja tas ir praktiski iespējams, Puses izmanto pēcmuitošanas audita rezultātus riska pārvaldības nolūkos.

CUSTOMS.9. pants. Atzītie uzņēmēji

1. Katra Puse izveido partnerības programmu uzņēmējiem, kuri atbilst CUSTOMS-1 pielikumā [Atzītie uzņēmēji] noteiktajiem kritērijiem.

2. Puses atzīst savas attiecīgās atzīto uzņēmēju programmas saskaņā ar CUSTOMS-1 pielikumu [Atzītie uzņēmēji].

CUSTOMS.10. pants. Informācijas publicēšana un pieejamība

1. Katra Puse nodrošina, ka tās tiesību akti muitas jomā un citi ar tirdzniecību saistītie normatīvie akti, kā arī vispārējās administratīvās procedūras un būtiskā, vispārpiemērojamā informācija saistībā ar tirdzniecību tiek publicēta un ir brīvi pieejama jebkurai ieinteresētai personai viegli pieejamā veidā, tai skaitā vajadzības gadījumā internetā.

2. Katra Puse nekavējoties publicē jaunus tiesību aktus un vispārīgas procedūras, kas saistītas ar muitu un tirdzniecības atvieglošanas jautājumiem, cik savlaicīgi vien iespējams pirms šādu tiesību aktu vai procedūru stāšanās spēkā, un nekavējoties publicē jebkādas šādu tiesību aktu un procedūru izmaiņas un interpretācijas. Šāda publikācija ietver:

- (a) attiecīgus administratīva rakstura paziņojumus;
- (b) importa, eksporta un tranzīta (tostarp ostu, lidostu un citu ievēšanas vietu) procedūras un nepieciešamās veidlapas un dokumentus;
- (c) visu to maksājumu un nodokļu likmes, ko uzliek importam vai eksportam vai saistībā ar to;
- (d) maksas vai maksājumus, ko pārvaldes aģentūras uzliek importam, eksportam vai tranzītam vai saistībā ar to;
- (e) noteikumus par preču klasificēšanu vai vērtēšanu muitas vajadzībām;
- (f) normatīvos aktus un vispārēji piemērojamus administratīvus nolēmumus saistībā ar preču izcelsmes noteikumiem;
- (g) importa, eksporta vai tranzīta ierobežojumus vai aizliegumus;
- (h) noteikumus par sodiem par importa, eksporta vai tranzīta formalitāšu pārkāpumiem;
- (i) apelācijas procedūras;
- (j) ar importu, eksportu vai tranzītu saistītus nolīgumus (vai to daļas), kas noslēgti ar jebkuru valsti vai valstīm;

- (k) ar tarifu kvotu pārvaldību saistītas procedūras;
- (l) ostās un robežšķērsošanas vietās esošu muitas iestāžu darba laiku un darbības procedūras un
- (m) kontaktpunktus informācijas pieprasījumiem.

3. Katra Puse paredz samērīgu laikposmu no jaunu vai grozītu tiesību aktu, procedūru un maksu vai maksājumu publicēšanas līdz brīdim, kad tie stājas spēkā.

4. Katra Puse internetā dara pieejamu šādu informāciju:

- (a) importa, eksporta un tranzīta procedūru apraksts, tostarp pārsūdzības procedūras, informācija par praktiskiem pasākumiem importam, eksportam un tranzītam;
- (b) veidlapas un dokumenti, kas nepieciešami importam attiecīgās Puses teritorijā, eksportam no tās vai tranzītam caur to, un
- (c) informācijas punktu kontaktinformācija.

Katra puse nodrošina, ka pirmās daļas a), b) un c) apakšpunktā minētie apraksti, veidlapas, dokumenti un informācija tiek atjaunināti.

5. Katra Puse izveido vai saglabā vienu vai vairākus informācijas punktus, lai samērīgā termiņā atbildētu uz pārvaldes iestāžu, tirgotāju un citu ieinteresēto personu jautājumiem par muitu un citiem ar tirdzniecību saistītiem jautājumiem. Puses nepieprasa maksu par atbildēm uz jautājumiem.

CUSTOMS.11. pants. Iepriekšēji nolēmumi

1. Katra Puse pēc uzņēmēju pieteikuma ar savu muitas dienestu starpniecību izdod iepriekšējus nolēmumus, nosakot attiecīgajām precēm piešķiramo režīmu. Šādus nolēmumus izdod rakstiski vai elektroniskā formātā noteiktā termiņā, un tajos ietver visu nepieciešamo informāciju saskaņā ar izdevējas Puses tiesību aktiem.

2. Iepriekšēji nolēmumi ir spēkā vismaz trīs gadus no to spēkā stāšanās dienas, izņemot gadījumus, kad nolēmums vairs neatbilst tiesībām vai ir mainījušies fakti vai apstākļi, kas pamato sākotnējo nolēmumu.

3. Puse var atteikties izdot iepriekšēju nolēmumu, ja pieteikumā izvirzītais jautājums ir pakļauts administratīvai izskatīšanai vai izskatīšanai tiesā vai ja pieteikums nav saistīts ar iepriekšējā nolēmuma paredzēto izmantošanu vai muitas procedūras paredzēto izmantošanu. Ja Puse atsakās izdot iepriekšēju nolēmumu, tā nekavējoties rakstiski informē pieteikuma iesniedzēju, norādot attiecīgos faktus un sava lēmuma pamatojumu.

4. Katra Puse publicē vismaz:

- (a) prasības iepriekšēja nolēmuma pieteikuma iesniegšanai, tostarp iesniedzamo informāciju un tās formātu;
- (b) laiku, līdz kuram tā izdos iepriekšēju nolēmumu, un
- (c) laiku, cik ilgi iepriekšējais nolēmums ir derīgs.

5. Ja Puse atsauc, groza, padara par spēkā neesošu vai anulē iepriekšēju nolēmumu, tā pieteikuma iesniedzējam rakstiski par to paziņo, norādot attiecīgos faktus un sava lēmuma pamatojumu. Puse atsauc, groza, padara par spēkā neesošu vai anulē iepriekšēju nolēmumu ar atpakaļejošu spēku tikai tad, ja nolēmuma pamatā ir bijusi nepilnīga, nepareiza, kļūdaina vai maldinoša informācija.

6. Puses izdots iepriekšējs nolēmums ir saistošs konkrētajai Pusei attiecībā uz pieteikuma iesniedzēju, kurš to pieprasījis. Puse var paredzēt, ka iepriekšējais nolēmums ir saistošs pieteikuma iesniedzējam.

7. Katra Puse pēc turētāja rakstiska pieprasījuma nodrošina, ka iepriekšējais nolēmums vai lēmums par tā atsaukšanu, grozīšanu vai atzīšanu par spēkā neesošu tiek pārskatīts.

8. Katra Puse dara publiski pieejamu informāciju par iepriekšējiem nolēmumiem, ņemot vērā vajadzību aizsargāt persondatus un konfidenciālo komerciālo informāciju.

9. Iepriekšējus nolēmumus izdod attiecībā uz:

a) preču tarifa klasifikāciju;

b) preču izcelsmi un

c) jebkuru citu jautājumu, par kuru Puses var vienoties.

CUSTOMS.12. pants. Muitas brokeri

Puses muitas noteikumi un procedūras neprasa obligāti izmantot muitas brokerus vai citus aģentus. Katra Puse publicē savus pasākumus attiecībā uz muitas brokeru izmantošanu. Licencējot muitas aģentus, katra Puse piemēro pārredzamus, nediskriminējošus un proporcionālus noteikumus.

CUSTOMS.13. pants. Pirmsnosūtīšanas inspekcijas

Puse nepieprasa obligāti izmantot pirmsnosūtīšanas inspekcijas, kā definēts PTO Nolīgumā par pirmsnosūtīšanas inspekciju, vai jebkādas citas inspekcijas, ko galamērķī pirms muietošanas veic privāti uzņēmumi.

CUSTOMS.14. pants. Pārskatīšana un pārsūdzība

1. Katra Puse paredz efektīvas, ātras, nediskriminējošas un viegli pieejamas procedūras, kas garantē tiesības pārsūdzēt muitas vai citu kompetento iestāžu administratīvos aktus, nolēmumus un lēmumus, kuri ietekmē preču importu, eksportu vai tranzītu.

2. Šā panta 1. punktā minētās procedūras ietver:

(a) administratīvu pārsūdzību vai pārskatīšanu administratīvā iestādē, kura ir augstāka par amatpersonu vai biroju, kas izdevis lēmumu, vai ir neatkarīga no minētajiem, un

(b) lēmuma pārsūdzību vai pārskatīšanu tiesā.

3. Katra Puse nodrošina, ka gadījumā, ja lēmums par pārsūdzību vai pārskatīšanu saskaņā ar 2. punkta a) apakšpunktu nav pieņemts termiņā, kas paredzēts tās normatīvajos aktos, vai nav pieņemts bez nepamatotas kavēšanās, lūgumraksta iesniedzējam ir tiesības uz turpmāku pārsūdzību

administratīvā kārtā vai tiesā vai pārskatīšanu, vai jebkādu citu vēršanos tiesu iestādē saskaņā ar minētās Puses normatīvajiem aktiem.

4. Katra Puse nodrošina, ka lūgumraksta iesniedzējs tiek informēts par administratīvā lēmuma pamatojumu, lai lūgumraksta iesniedzējs vajadzības gadījumā varētu izmantot pārsūdzības vai pārskatīšanas procedūras.

CUSTMS.15. pants. Attiecības ar darījumdarbības aprindām

1. Katra Puse laicīgi un regulāri apspriežas ar uzņēmējiem par tiesību aktu priekšlikumiem un vispārīgām procedūrām, kas saistītas ar muitas un tirdzniecības atvieglošanas jautājumiem. Šim nolūkam katra Puse uztur atbilstošas apspriedes starp administrācijām un darījumdarbības aprindām.

2. Katra Puse nodrošina, ka to attiecīgajās muitas un saistītajās prasībās un procedūrās arī turpmāk ir ievērotas uzņēmēju vajadzības un paraugprakse un ka tās pēc iespējamās mazāk ietekmē tirdzniecību.

CUSTMS.16. pants. Pagaidu ievēšana

1. Šajā pantā "pagaidu ievēšana" nozīmē muitas procedūru, saskaņā ar kuru noteiktas preces, tostarp transportlīdzekļus, var ievest muitas teritorijā un tās ir ar zināmiem nosacījumiem atbrīvotas no ievadmuitas nodokļiem un maksājumiem, un tām nepiemēro importa aizliegumus vai ekonomiska rakstura ierobežojumus – ar nosacījumu, ka preces ir importētas īpašā nolūkā un paredzētas reeksportam noteiktā laikposmā un tajās netiek veiktas nekādas izmaiņas, izņemot parastu nolietojumu minēto preču lietošanas dēļ.

2. Katra Puse atļauj turpmāk minēto preču veidu pagaidu ievēšanu ar pilnīgu atbrīvojumu uz zināmiem nosacījumiem no ievadmuitas nodokļiem un maksājumiem, tām nepiemērojot importa ierobežojumus vai ekonomiska rakstura aizliegumus, kā paredzēts Puses normatīvajos aktos:

- (a) preces, ko paredzēts izstādīt vai izmantot izstādēs, gadatirgos, sanāksmēs vai līdzīgos pasākumos (preces, ko paredzēts izstādīt vai demonstrēt pasākumā; preces, ko paredzēts izmantot saistībā ar ārvalstu ražojumu izstādīšanu pasākumā; aprīkojums, tostarp mutiskās tulkošanas aprīkojums, skaņas un attēla ierakstīšanas aparatūra un izglītojošas, zinātniskas vai kultūras filmas, ko paredzēts izmantot starptautiskās sanāksmēs, konferencēs vai kongresos); ražojumi, kas pasākuma laikā nejauši iegūti no uz laiku importētām precēm, demonstrējot izstādītas mašīnas vai aparātus;
- (b) profesionālais aprīkojums (preses, skaņas vai televīzijas apraides aprīkojums, kas vajadzīgs preses, raidorganizāciju vai televīzijas organizāciju pārstāvjiem, kuri apmeklē citas valsts teritoriju ziņošanas nolūkā, lai pārraidītu vai ierakstītu materiālus konkrētām programmām; kinematogrāfijas aprīkojums, kas vajadzīgs personai, kura apmeklē citas valsts teritoriju, lai izgatavotu konkrētu filmu vai filmas; jebkāds cits aprīkojums, kas vajadzīgs, lai persona, kura apmeklē citas valsts teritoriju, lai veiktu konkrētu uzdevumu saistībā ar to aicinājumu, amatu vai profesiju, ciktāl šo aprīkojumu neizmanto preču rūpnieciskai ražošanai vai iepakošanai vai (izņemot rokas darbarīkus) dabas resursu izmantošanai, ēku būvniecībai, remontam vai apkopei vai zemes pārvietošanai un līdzīgiem projektiem; iepriekš minētā aprīkojuma palīģerīces un piederumi); sastāvdaļas, ko importē uz laiku ievesta profesionāla aprīkojuma remontam;

- (c) preces, ko importē saistībā ar komercdarbību, bet kā imports pati par sevi nav komercdarbība (iepakojums, ko ievēd piepildītu, lai atpakaļizvestu iztukšotu vai piepildītu, vai ko ievēd iztukšotu, lai atpakaļizvestu piepildītu; konteineri, ar precēm vai bez tām, un uz laiku ievēstu konteineru piederumi un aprīkojums, ko importē vai nu kopā ar konteineru, bet ko paredzēts reeksportēt atsevišķi vai ar citu konteineru, vai ko importē atsevišķi, lai reeksportētu ar konteineru, kā arī sastāvdaļas, kuras paredzētas to konteineru remontam, kam piešķirta pagaidu ievēšana; paliktņi; paraugi; reklāmfilmās; citas preces, kas importētas saistībā ar komercdarbību);
- (d) preces, kas importētas saistībā ar ražošanas darbību (matricas, bloki, plāksnes, veidnes, rasējumi, plāni, modeļi un tamlīdzīgi izstrādājumi); mērīšanas, kontroles un pārbaudes instrumenti un tamlīdzīgas ierīces; speciālie darbarīki un instrumenti, kas importēti izmantošanai ražošanas procesā); atvietotāji ražošanas līdzekļi (instrumenti, aparāti un mašīnas, ko piegādātājs vai remontētājs darījis pieejamus klientam līdz līdzīgu preču piegādei vai saremontēšanai);
- (e) preces, ko importē vienīgi izglītības, zinātnes vai kultūras mērķiem (zinātniskais aprīkojums, pedagoģiskie materiāli, jūrnīeku iedzīves priekšmeti un citas preces, ko ievēd saistībā ar izglītības, zinātnes vai kultūras pasākumiem); rezerves daļas zinātniskajam aprīkojumam un pedagoģiskiem materiāliem, kam atļauta pagaidu ievēšana; darbarīki, kas īpaši paredzēti šāda aprīkojuma apkopei, pārbaudei, kalibrēšanai vai remontam;
- (f) personiskās mantas (visi jauni vai lietoti priekšmeti, kas ceļotājam, ņemot vērā ceļošanas apstākļus, ceļojuma laikā pamatoti vajadzīgi personiskai lietošanai, izņemot komerciālos nolūkos importētas preces); sportam importētas preces (sporta inventārs un citi priekšmeti, ko ceļotāji izmanto pagaidu ievēšanas teritorijā rīkotās sporta sacensībās, demonstrējumos vai treniņos);
- (g) tūrisma reklāmas materiāli (preces, kuru ievēšanas mērķis ir rosināt cilvēkus apmeklēt ārvalstis, jo īpaši nolūkā piedalīties tur rīkotos kultūras, reliģijas, tūrisma, sporta vai arodpasākumos vai skatēs);
- (h) preces, kas importētas humāniem mērķiem (medicīnas, ķirurģijas un laboratoriju aprīkojums un palīdzības sūtījumi, piemēram, satiksmes līdzekļi un citi transportlīdzekļi, segas, teltis, saliekamās mājas vai citas preces, pēc kurām ir vislielākā vajadzība un kuras nosūta kā palīdzību personām, kas cietušas dabas katastrofās un līdzīgās katastrofās), un
- (i) dzīvnieki, kas importēti īpašiem mērķiem (dresūrai, apmācībai, pavairošanai, apkalšanai vai svēšanai, veterinārajai ārstēšanai, pārbaudei (piemēram, ar mērķi pirkt), dalībai izrādēs, izstādēs, sacensībās vai demonstrācijās, izklaidei (cirku dzīvnieki u. tml.), ceļošanai (tostarp ceļotāju lolojumdzīvnieki), amata funkciju pildīšanai (policijas suņi vai zirgi; meklētājsuņi, suņi, kas pavada neredzīgos, u. c.), glābšanas operācijām, dzīvnieku sezonālai pārvietošanai vai ganīšanai, darba vai pārvadājumu veikšanai, medicīniskiem mērķiem (čūsku indes piegāde u. tml.).

3. Katra Puse, veicot 2. punktā minēto preču pagaidu ievēšanu un neatkarīgi no to izcelsmes, pieņem ATA un Stambulas konvencijas nolūkiem paredzētas karnetes, kas izdotas otrā Pusē un ko tur apstiprinājusi un garantējusi asociācija, kura ir daļa no starptautiskās garantiju ķēdes, ko apstiprinājušas kompetentās iestādes un kas ir derīgas importētājas Puses muitas teritorijā.

CUSTMS.17. pants. Vienloga vide

Katra Puse cenšas izveidot vienloga vidi, kas ļauj tirgotājiem iesniegt iesaistītajās iestādēs vai aģentūrās dokumentus vai datus, kuri vajadzīgi preču importam, eksportam vai tranzītam, izmantojot vienotu kontaktpunktu.

CUSTMS.18. pants. "Ro-Ro" satiksmes atvieglošana

1. Atzīstot jūrasbraucienu lielo apjomu un jo īpaši "Ro-Ro" satiksmes lielo apjomu starp Pušu attiecīgajām muitas teritorijām, Puses vienojas sadarboties, lai atvieglotu šādu satiksmi, kā arī citus alternatīvus satiksmes veidus.
2. Puses atzīst:
 - (a) katras Puses tiesības pieņemt tirdzniecību atvieglojošas muitas formalitātes un procedūras attiecībā uz satiksmi starp Pusēm saskaņā ar to attiecīgo tiesisko regulējumu un
 - (b) ostu, ostu iestāžu un uzņēmēju tiesības rīkoties savu attiecīgo Pušu tiesību sistēmā saskaņā ar saviem noteikumiem un saviem darbības un uzņēmējdarbības modeļiem.
3. Šajā nolūkā Puses:
 - a) pieņem vai saglabā procedūras, kas ļauj iepriekš iesniegt importa dokumentāciju un citu nepieciešamo informāciju, tostarp preču sarakstu, lai varētu sākt apstrādi pirms preču pienākšanas un tādējādi paātrinātu preču izlaišanu, tām pienākot, un
 - b) apņemas atvieglot uzņēmējiem tranzīta procedūras izmantošanu, tostarp vienkāršot tranzīta procedūru, kā paredzēts Konvencijā par kopīgu tranzīta procedūru.
4. Puses vienojas veicināt sadarbību starp to attiecīgajām muitas iestādēm divpusējos jūras šķērsošanas maršrutos un apmainīties ar informāciju par to ostu darbību, kurās tiek apkalpota satiksme starp Pusēm, kā arī par piemērojamiem noteikumiem un procedūrām. Tās padarīs pieejamu informāciju par uzņēmēju ieviestajiem pasākumiem un par procesiem, ko ievieš ostas, lai atvieglotu šādu satiksmi.

CUSTMS.19. pants. Administratīvā sadarbība PVN jomā un savstarpējā palīdzība nodokļu un maksājumu piedziņā

Pušu kompetentās iestādes sadarbojas, lai nodrošinātu atbilstību tiesību aktiem PVN jomā un lai piedzītu prasījumus saistībā ar nodokļiem un maksājumiem saskaņā ar Protokolu par administratīvo sadarbību un krāpšanas apkarošanu pievienotās vērtības nodokļa jomā un par savstarpēju palīdzību prasījumu piedziņā saistībā ar nodokļiem un maksājumiem.

CUSTMS.20. pants. Tirdzniecības specializētā komiteja muitas sadarbības un izcelsmes noteikumu jomā

1. Tirdzniecības specializētā komiteja muitas sadarbības un izcelsmes noteikumu jomā:
 - a) regulāri apspriežas un
 - b) saistībā ar CUSTMS-1 pielikuma [Atzītie uzņēmēji] noteikumu pārskatīšanu –

- (i) kopīgi apstiprina programmu dalībniekus, lai noteiktu priekšrocības un trūkumus CUSTMS-1 pielikuma [Atzītie uzņēmēji] īstenošanā, un
- (ii) apmainās ar viedokļiem par datiem, ar kuriem jāapmainās, un par attieksmi pret uzņēmējiem.

2. Tirdzniecības specializētā komiteja muitas sadarbības un izcelsmes noteikumu jomā var pieņemt lēmumus vai ieteikumus:

- a) par informācijas apmaiņu muitas jomā, par riska pārvaldības metožu, riska standartu un kontroles, kā arī muitas drošības pasākumu savstarpēju atzīšanu, par iepriekšējiem nolēmumiem, par kopēju pieeju muitas vērtības noteikšanai un par citiem jautājumiem, kas saistīti ar šīs nodaļas īstenošanu;
- b) par kārtību saistībā ar informācijas automātisko apmaiņu, kā minēts Protokola par savstarpējo administratīvo palīdzību muitas lietās 10. pantā [Automātiska informācijas apmaiņa], un par citiem jautājumiem, kas saistīti ar minētā protokola īstenošanu;
- c) par jebkuru jautājumu, kas saistīts ar CUSTMS-1 pielikuma [Atzītie uzņēmēji] īstenošanu, un
- d) par apspriešanās procedūrām, kas paredzētas ORIG.26. pantā [Preferenciāla tarifa režīma atteikums], attiecībā uz jebkuru tehnisku vai administratīvu jautājumu, kurš saistīts ar šīs sadaļas 2. nodaļas [Izcelsmes noteikumi] īstenošanu, tostarp par skaidrojošām piezīmēm, kuru mērķis ir nodrošināt izcelsmes noteikumu vienādu administrēšanu.

CUSTMS.21. pants. Grozījumi

1. Partnerības padome var grozīt:

- a) CUSTMS-1 pielikumu [Atzītie uzņēmēji], protokolu par savstarpējo administratīvo palīdzību muitas lietās un CUSTMS.16. panta [Pagaidu ieviešana] 2. punktā minēto preču sarakstu, un
- b) Protokolu par administratīvo sadarbību un krāpšanas apkarošanu pievienotās vērtības nodokļa jomā un par savstarpēju palīdzību prasījumu piedziņā saistībā ar nodokļiem un maksājumiem.

2. Specializētā tirdzniecības komiteja administratīvajai sadarbībai PVN un nodokļu un nodevu piedziņas jomā var grozīt vērtību, kas minēta 33. panta 4. punktā Protokolā par administratīvo sadarbību un krāpšanas apkarošanu pievienotās vērtības nodokļa jomā un par savstarpēju palīdzību prasījumu piedziņā saistībā ar nodokļiem un maksājumiem.

II SADAĻA. PAKALPOJUMI UN INVESTĪCIJAS

1. nodaļa. Vispārīgi noteikumi

SERVIN.1.1. pants. Mērķis un darbības joma

1. Puses apstiprina savu apņemšanos radīt labvēlīgus apstākļus tirdzniecības un investīciju attīstībai to starpā.

2. Puses atkārtoti apstiprina tiesības reglamentēt savā teritorijā, lai sasniegtu legītīmus politikas mērķus, piemēram: sabiedrības veselības aizsardzība; sociālie pakalpojumi; publiskā izglītība; drošība; vide, tai skaitā klimata pārmaiņas; sabiedrības morāle; sociālā vai patērētāju tiesību aizsardzība; privātums un datu aizsardzība vai kultūras daudzveidības veicināšana un aizsardzība.

3. Šo sadaļu nepiemēro pasākumiem, kas skar Puses fiziskas personas, kuras vēlas piekļūt otras Puses darba tirgum, vai pasākumiem saistībā ar valstspiederību, pilsonību, pastāvīgu uzturēšanos vai nodarbinātību.

4. Šī sadaļa neliedz Pusei piemērot pasākumus, kas reglamentē fizisko personu ieceļošanu vai pagaidu uzturēšanos tās teritorijā, tai skaitā pasākumus, kas vajadzīgi, lai aizsargātu savu robežu neaizskaramību un nodrošinātu to, ka fiziskās personas tās šķērso likumīgi, ja vien tādus pasākumus nepiemēro tā, ka tie likvidē vai mazina ieguvumus, kuri otrai Pusei rodas saskaņā ar šīs sadaļas noteikumiem. Vīzu pieprasīšana fiziskām personām no konkrētām valstīm un to nepieprasīšana fiziskām personām no citām valstīm netiek uzskatīta par ieguvumu likvidēšanu vai mazināšanu saskaņā ar šo sadaļu.

5. Šo sadaļu nepiemēro:

(a) gaisa pārvadājumu pakalpojumiem vai saistītiem pakalpojumiem gaisa pārvadājumu pakalpojumu atbalstam⁶, izņemot šādus:

(i) gaisa kuģu remonta un apkopes pakalpojumus;

(ii) datorizēto rezervācijas sistēmu pakalpojumus;

(iii) apkalpošanu uz zemes;

(iv) sekojošus pakalpojumus, kuros izmanto pilotējamus gaisa kuģus, ievērojot Pušu attiecīgos normatīvos aktus, kas reglamentē gaisa kuģu uzņemšanu to teritorijā, izlidošanu no to teritorijas un darbību tajā: lidojumus ugunsgrēku dzēšanai no gaisa; mācību lidojumus; apsmidzināšanu; mērniecību; kartēšanu; fotografēšanu; citus gaisā veiktus pakalpojumus lauksaimniecības, rūpniecības un inspicēšanas vajadzībām; un

(v) gaisa pārvadājumu pakalpojumu pārdošanu un tirdzniecību;

(b) audiovizuālajiem pakalpojumiem;

(c) iekšzemes jūras kabotāžai⁷ un

⁶ Gaisa pārvadājumu pakalpojumi vai saistīti pakalpojumi gaisa pārvadājumu pakalpojumu atbalstam cita starpā ietver šādus pakalpojumus: gaisa transportu; pakalpojumus, kuros izmanto gaisa kuģi, kā galvenais mērķis nav preču vai pasažieru pārvadāšana, piemēram, mācību lidojumiem ugunsgrēka dzēšanai no gaisa, ievērojamu vietu apskatei no gaisa, apsmidzināšanai, mērniecībai, kartēšanai, fotografēšanai, lēkšanai ar izpletņiem, planiera vilkšanai, helikoptera izmantošanai mežizstrādes un celtniecības nozarē un citiem gaisā veiktiem pakalpojumiem lauksaimniecības, rūpniecības un inspicēšanas vajadzībām; gaisa kuģu ar apkalpi nomu un lidostu ekspluatācijas pakalpojumus.

⁷ Iekšzemes jūras kabotāža aptver: attiecībā uz Savienību – neskarot to pasākumu darbības jomu, kurus var uzskatīt par kabotāžu saskaņā ar attiecīgās valsts tiesību aktiem, pasažieru vai preču pārvadājumus starp dalībvalsts ostu vai vietu un citu ostu vai vietu, kas atrodas tajā pašā dalībvalstī, ieskaitot tās kontinentālo šelfu, kā noteikts Apvienoto Nāciju Organizācijas Jūras tiesību konvencijā, kura pieņemta Montegobejā (Jamaika) 1982. gada 10. decembrī, un satiksmi, kas sākas un beidzas vienā un tajā pašā ostā vai vietā, kura atrodas dalībvalstī; attiecībā uz Apvienoto Karalisti – pasažieru vai preču pārvadājumus starp Apvienotās Karalistes ostu vai vietu un citu Apvienotās Karalistes ostu vai vietu, ieskaitot tās kontinentālo šelfu, kā noteikts Apvienoto Nāciju Organizācijas Jūras tiesību konvencijā,

(d) pārvadājumiem pa iekšzemes ūdensceļiem.

6. Šo sadaļu nepiemēro Puses pasākumiem attiecībā uz preču vai pakalpojumu publiskā iepirkuma valstiskām vajadzībām, nevis komerciālas tālākpārdošanas nolūkā vai arī nolūkā izmantot preču vai pakalpojumu sniegšanā komerciālai pārdošanai neatkarīgi no tā, vai minētais iepirkums ir vai nav "aptverts iepirkums" PPROC.2. panta [Dažu Nolīguma par valsts iepirkumu noteikumu iekļaušana un aptvertais iepirkums] nozīmē.

7. Izņemot SERVIN.2.6. pantu [Veiktspējas prasības], šo sadaļu nepiemēro Pušu piešķirtām subsīdijām vai dotācijām, tai skaitā valsts atbalstītiem aizdevumiem, garantijām un apdrošināšanai.

SERVIN.1.2. pants. Definīcijas

Šajā sadaļā:

- (a) "darbības, ko veic, īstenojot valsts pilnvaras" ir darbības, tai skaitā pakalpojumi, kurus neveic ne uz komerciāla pamata, ne konkurējot ar vienu vai vairākiem ekonomikas dalībniekiem⁸;
- (b) "gaisa kuģu remonta un apkopes pakalpojumi" ir tādi pasākumi, kas veikti gaisa kuģim vai tā daļai, kamēr to neizmanto, un tie neietver tā saukto līnijas tehnisko apkopi;
- (c) "datorizēto rezervācijas sistēmu pakalpojumi" ir pakalpojumi, ko sniedz datorizētās sistēmas, kuras satur informāciju par gaisa pārvadātāju grafikiem, pieejamību, braukšanas maksām un noteikumiem, kurus izmantojot var veikt rezervēšanu vai izsniegt biļetes;
- (d) "aptverts uzņēmums" ir uzņēmums Puses teritorijā, ko saskaņā ar h) punktu izveidojis otras Puses investors saskaņā ar piemērojamajiem tiesību aktiem un kas pastāv dienā, kad stājas spēkā šis nolīgums, vai ir izveidots pēc tam;
- (e) "pakalpojumu pārrobežu tirdzniecība" ir pakalpojuma sniegšana:
 - (i) no vienas Puses teritorijas otras Puses teritorijā vai
 - (ii) vienas Puses teritorijā otras Puses pakalpojuma patērētājam;
- (f) "saimnieciskā darbība" ir jebkura rūpnieciska, komerciāla vai profesionāla rakstura darbība vai amatnieku darbības, ieskaitot pakalpojumu sniegšanu, izņemot darbības, ko veic, īstenojot valsts pilnvaras;
- (g) "uzņēmums" ir juridiska persona vai juridiskas personas filiāle vai pārstāvniecība;
- (h) "iedibināšana" ir juridiskas personas izveide vai iegūšana īpašumā, t. sk. ar līdzdalību pamatkapitālā, vai filiāles vai pārstāvniecības izveide Puses teritorijā ar nolūku izveidot vai uzturēt ilgstošas ekonomiskas saiknes;
- (i) "apkalpošana uz zemes" ir šādu pakalpojumu sniegšana par samaksu vai uz līguma pamata lidostā: aviosabiedrību pārstāvēšana, administrēšana un uzraudzība; pasažieru apkalpošana;

kura pieņemta Montegobejā (Jamaika) 1982. gada 10. decembrī, un satiksmi, kas sākas un beidzas vienā un tajā pašā ostā vai vietā, kura atrodas Apvienotajā Karalistē.

⁸ Lielākai noteiktībai – jēdziens "darbības, ko veic, īstenojot valsts pilnvaras", ja to lieto saistībā ar Puses pasākumiem, kuri skar pakalpojumu sniegšanu, ietver "pakalpojumu[us], ko sniedz, īstenojot valsts pilnvaras", kā definēts SERVIN.1.2. panta [Definīcijas] p) punktā.

bagāžas apstrāde; trapa pakalpojumi; gatavo ēdienu piegāde; gaisa kravu un pasta apstrāde; gaisa kuģu uzpilde ar degvielu; gaisa kuģa apkalpošana un tīrīšana; virszemes transports un lidojuma operācijas, apkalpju administrēšanu un lidojumu plānošana; apkalpošanā uz zemes neietilpst: pašpakalpojumi; drošības pakalpojumi; gaisa kuģu remonts un apkope vai būtiskas centralizētas lidostas infrastruktūras, piemēram, atledošanas iekārtu, degvielas uzpildes sistēmu, bagāžas apstrādes sistēmu un noteiktas lidostas iekšējās transporta sistēmas pārvaldība vai darbība;

(j) "Puses investors" ir Puses jebkura fiziska vai juridiska persona, kas otras Puses teritorijā vēlas izveidot, izveido vai ir izveidojusi uzņēmumu saskaņā ar h) punktu;

(k) "Puses juridiska persona"⁹ ir:

(i) attiecībā uz Savienību:

A) juridiska persona, kas izveidota vai organizēta saskaņā ar Savienības vai vismaz vienas tās dalībvalsts tiesību aktiem un kas Savienības teritorijā veic būtisku uzņēmējdarbību, ko Savienība saskaņā ar savu paziņojumu PTO par Eiropas Kopienas dibināšanas līgumu (WT/REG39/1) saprot kā līdzvērtīgu Līguma par Eiropas Savienības darbību (LESD) 54. pantā nostiprinātajam jēdzienam "faktiska un nepārtraukta saikne" ar dalībvalsts ekonomiku, un

B) kuģošanas sabiedrības, kas izveidotas ārpus Savienības un ko kontrolē dalībvalsts fiziskas personas, kuru kuģi ir reģistrēti dalībvalstī un kuģo ar tās karogu;

(ii) attiecībā uz Apvienoto Karalisti:

A) juridiska persona, kas izveidota vai organizēta saskaņā ar Apvienotās Karalistes tiesību aktiem un iesaistīta būtiskā uzņēmējdarbībā Apvienotās Karalistes teritorijā, un

B) kuģošanas sabiedrības, kas izveidotas ārpus Apvienotās Karalistes un ko kontrolē Apvienotās Karalistes fiziskas personas, kuru kuģi ir reģistrēti Apvienotajā Karalistē un kuģo ar tās karogu;

(l) "darbība" ir uzņēmuma vadība, pārvaldība, uzturēšana, izmantošana, turēšana īpašumā vai pārdošana vai cita veida atsavināšana;

(m) "profesionālās kvalifikācijas" ir kvalifikācija, ko apliecina kvalifikāciju apliecinošs dokuments, profesionālā pieredze vai cits kompetences apliecinājums;

(n) "gaisa pārvadājumu pakalpojumu pārdošana un tirdzniecība" ir iespējas attiecīgajam gaisa pārvadātājam pārdot un brīvi tirgot savus gaisa pārvadājumu pakalpojumus, t. sk. visi tādi tirdzniecības aspekti kā, piemēram, tirgus izpēte, reklāma un izplatīšana, bet neietverot ne cenu noteikšanu par gaisa pārvadājumu pakalpojumiem, ne piemērojamos nosacījumus;

⁹ Lielākai noteiktībai – šajā punktā minētās kuģošanas sabiedrības uzskata par Puses juridiskajām personām tikai saistībā ar to darbībām, kas saistītas ar jūras pārvadājumu pakalpojumu sniegšanu.

- (o) "pakalpojums" ir jebkurš pakalpojums jebkurā nozarē, izņemot pakalpojumus, ko sniedz, īstenojot valsts pilnvaras;
- (p) "pakalpojumi, ko sniedz, īstenojot valsts pilnvaras" ir jebkurš pakalpojums, ko nesniedz ne uz komerciāla pamata, ne konkurējot ar vienu vai vairākiem pakalpojumu sniedzējiem;
- (q) "pakalpojuma sniedzējs" ir jebkura fiziska vai juridiska persona, kas vēlas sniegt vai sniedz pakalpojumu;
- (r) "Puses pakalpojumu sniedzējs" ir Puses jebkura fiziska vai juridiska persona, kas vēlas sniegt vai sniedz pakalpojumu.

SERVIN.1.3. pants. Priekšrocību liegšana

1. Puse var liegt šīs sadaļas un šā temata IV sadaļas [Kapitāla aprīte, maksājumi, pārvedumi un pagaidu aizsardzības pasākumi] priekšrocības otras Puses investoram vai pakalpojumu sniedzējam vai aptvertam uzņēmumam, ja Puse, kas tās liedz, pieņem vai patur spēkā pasākumus, kuri saistīti ar starptautiskā miera un drošības uzturēšanu, ieskaitot cilvēktiesību aizsardzību, un kuri:

- (a) aizliedz darījumus ar minēto investoru, pakalpojumu sniedzēju vai aptverto uzņēmumu, vai
- (b) tiktu pārkāpti vai apieti, ja šīs sadaļas un šā temata IV sadaļas [Kapitāla aprīte, maksājumi, pārvedumi un pagaidu aizsardzības pasākumi] priekšrocības būtu piešķirtas minētajam investoram, pakalpojumu sniedzējam vai aptvertam uzņēmumam, ieskaitot gadījumus, kad pasākumi aizliedz darījumus ar fizisku vai juridisku personu, kurai pieder kāds no tiem vai kura tos kontrolē.

2. Lielākai noteiktībai – 1. punktu piemēro šā temata IV sadaļai [Kapitāla aprīte, maksājumi, pārvedumi un pagaidu aizsardzības pasākumi], ciktāl tas attiecas uz pakalpojumiem vai investīcijām, attiecībā uz kurām Puse ir liegusi šajā sadaļā paredzētās priekšrocības.

SERVIN.1.4. pants. Pārskatīšana

1. Nolūkā ieviest iespējamus uzlabojumus šīs sadaļas noteikumos un saskaņā ar Pušu saistībām starptautisko nolīgumu ietvaros Puses saskaņā ar FINPROV.3. pantu [Pārskatīšana] pārskata savu tiesisko regulējumu attiecībā uz pakalpojumu tirdzniecību un investīcijām, t. sk. šo nolīgumu.

2. Nolūkā vienoties par iespējamiem uzlabojumiem abpusējās interesēs Puses vajadzības gadījumā cenšas pārskatīt neatbilstošus pasākumus un atrunas, kas izklāstītas SERVIN-1. pielikumā [Esošie pasākumi], SERVIN-2. pielikumā [Nākotnes pasākumi], SERVIN-3. pielikumā [Viesdarbinieki uzņēmējdarbības veikšanas nolūkos, uzņēmuma ietvaros pārcelti darbinieki un īstermiņa viesdarbinieki] un SERVIN-4. pielikumā [Līgumpakalpojumu sniedzēji un neatkarīgie speciālisti], un īstermiņa viesdarbinieku darbības, kas izklāstītas SERVIN-3. pielikumā [Viesdarbinieki uzņēmējdarbības veikšanas nolūkos, uzņēmuma ietvaros pārcelti darbinieki un īstermiņa viesdarbinieki].

3. Šo pantu nepiemēro finanšu pakalpojumiem.

2. nodaļa. Investīciju liberalizācija

SERVIN.2.1. pants. Darbības joma

Šo nodaļu piemēro Puses pasākumiem, kas skar uzņēmuma iedibināšanu saimnieciskās darbības veikšanai un šāda uzņēmuma darbību, ko veic:

- (a) otras Puses investori;
- (b) aptvertie uzņēmumi un
- (c) SERVIN.2.6. panta [Veikspējas prasības] nolūkos – jebkurš uzņēmums Puses teritorijā, kurš pieņem vai patur spēkā pasākumu.

SERVIN.2.2. pants. Pieļauve tirgum

Attiecībā uz uzņēmuma iedibināšanu, ko veic otras Puses investors vai aptvertais uzņēmums, vai aptvertā uzņēmuma darbību Puse visā tās teritorijā vai pēc teritoriālā apakšiedalījuma nepieņem vai nepatur spēkā pasākumus, kuri:

- (a) nosaka ierobežojumus:
 - i) to uzņēmumu skaitam, kas var veikt konkrētu saimniecisko darbību, skaitlisku kvotu, monopolu, ekskluzīvu tiesību vai ekonomisko vajadzību pārbaudes prasību veidā;
 - ii) darījumu vai aktīvu kopējai vērtībai skaitlisku kvotu vai ekonomisko vajadzību pārbaudes prasību veidā;
 - iii) darījumu kopskaitam vai sniegto pakalpojumu kopējam daudzumam, kas izteikti noteiktās skaitliskās vienībās kvotu vai ekonomisko vajadzību pārbaudes prasību veidā¹⁰¹¹;
 - iv) ārvalstu kapitāla līdzdalībai, kas izpaužas kā ārvalstu akciju daļas vai atsevišķu vai kopējo ārvalstu investīciju maksimālās procentuālās daļas limits, vai
 - v) to fizisko personu kopskaitam, kuras var nodarbināt konkrētā nozarē vai kuras uzņēmums var nodarbināt un kuras ir nepieciešamas saimnieciskās darbības veikšanai un tieši saistītas ar to, izsakot skaitlisku kvotu vai ekonomisko vajadzību pārbaudes prasību veidā, vai
- (b) ierobežo vai prasa konkrētus tiesību subjektu vai kopuzņēmumu veidus, ar kuru starpniecību otras Puses investors var veikt saimniecisko darbību.

SERVIN.2.3. pants. Valsts režīms

1. Katra Puse piešķir otras Puses investoriem un aptvertiem uzņēmumiem ne mazāk labvēlīgu režīmu par to, ko tā līdzīgās situācijās piešķir saviem investoriem un viņu uzņēmumiem attiecībā uz viņu iedibināšanu un saimnieciskās darbības veikšanu Puses teritorijā.
2. Režīms, ko Puse piešķir saskaņā ar 1. punktu, nozīmē –
 - (a) attiecībā uz Apvienotās Karalistes reģionālo vai vietējo pārvaldības līmeni – ne mazāk labvēlīgu režīmu kā lielākās labvēlības režīmu, ko līdzīgās situācijās minētajā pārvaldības līmenī piešķir Apvienotās Karalistes investoriem un viņu uzņēmumiem Puses teritorijā, un

¹⁰ SERVIN.2.2. panta [Pieļauve tirgum] a) punkta i)–iii) apakšpunkts neattiecas uz pasākumiem, ko veic, lai ierobežotu kāda lauksaimniecības vai zivsaimniecības produkta ražošanu.

¹¹ SERVIN.2.2. panta [Pieļauve tirgum] a) punkta iii) apakšpunkts neattiecas uz Puses pasākumiem, kas ierobežo pakalpojumu sniegšanas sākotnējo ielaidi.

- (b) attiecībā uz kāda līmeņa valdību dalībvalstī – ne mazāk labvēlīgu režīmu kā lielākās labvēlības režīmu, ko līdzīgās situācijās minētā valdība piešķir minētās dalībvalsts investoriem un viņu uzņēmumiem Puses teritorijā.

SERVIN.2.4. pants. Lielākās labvēlības režīms

1. Katra Puse piešķir otras Puses investoriem un aptvertiem uzņēmumiem ne mazāk labvēlīgu režīmu par to, ko tā līdzīgās situācijās piešķir trešās valsts investoriem un viņu uzņēmumiem attiecībā uz uzņēmuma izveidi Puses teritorijā.

2. Katra Puse piešķir otras Puses investoriem un aptvertiem uzņēmumiem ne mazāk labvēlīgu režīmu par to, ko tā līdzīgās situācijās piešķir trešās valsts investoriem un viņu uzņēmumiem attiecībā uz saimnieciskās darbības veikšanu Puses teritorijā.

3. Panta 1. un 2. punktu neinterpretē tā, ka Pusei tiek uzlikts pienākums attiecināt uz otras Puses investoriem vai aptvertiem uzņēmumiem režīma priekšrocības, kas izriet no:

- (a) starptautiska nolīguma par nodokļu dubultas uzlikšanas novēršanu vai cita starptautiska nolīguma vai vienošanās, kas pilnīgi vai galvenokārt attiecas uz nodokļiem, vai
- (b) pasākumiem, kas nodrošina tādu fiziskas personas vai uzņēmuma licenču vai sertifikātu, t. sk. atļaujām vajadzīgo standartu vai kritēriju atzīšanu, kuri vajadzīgi saimnieciskās darbības veikšanai, vai to piesardzības pasākumu atzīšanu, kas noteikti *GATS* pielikuma par finanšu pakalpojumiem 3. punktā.

4. Lielākai noteiktībai — 1. un 2. punktā minētais “režīms” neietver procedūras investīciju strīdu izšķiršanai starp investoru un valsti, kas noteiktas citos starptautiskos nolīgumos.

5. Lielākai noteiktībai – materiālo tiesību normu esamība citos starptautiskos nolīgumos, ko Puse noslēgusi ar trešo valsti, vai minēto normu tikai formāla transponēšana valsts tiesību aktos, ciktāl tas ir nepieciešams, lai tās iekļautu valsts tiesību sistēmā, pati par sevi nav 1. un 2. punktā minētais “režīms”. Pasākumi, ko Puse veikusi saskaņā ar minētajām normām, var būt režīms un tādējādi iemesls šā panta pārkāpumam.

SERVIN.2.5. pants. Augstākā vadība un direktoru padomes

Puse neprasa aptvertam uzņēmumam vadošu darbinieku, vadītāju vai direktoru padomes locekļu amatā iecelt konkrētas valstspiederības personas.

SERVIN.2.6. pants. Veiktspējas prasības

1. Puse neizvirza vai neīsteno nekādas prasības, vai neizpilda nekādas saistības vai apņemšanās saistībā ar ikviena uzņēmuma iedibināšanu vai saimniecisko darbību Puses teritorijā, kuru mērķis ir:

- (a) eksportēt preču vai pakalpojumu konkrētu apjomu vai procentuālo daudzumu;
- (b) sasniegt konkrētu iekšzemes satura apjomu vai procentuālo daudzumu;
- (c) pirkt vai izmantot tās teritorijā ražotas preces vai sniegtus pakalpojumus vai piešķirt tiem priekšrocību, vai pirkt preces vai pakalpojumus no fiziskām vai juridiskām personām vai citām vienībām tās teritorijā;

- (d) jebkādā veidā saistīt importa apjomu vai vērtību ar eksporta apjomu vai vērtību vai ar ārvalstu valūtas plūsmu summu, kas saistītas ar šādu uzņēmumu;
- (e) ierobežot to preču vai pakalpojumu pārdošanu savā teritorijā, ko saražo vai sniedz šāds uzņēmums, jebkādā veidā attiecinot minēto pārdošanu uz tās eksporta vai ārvalstu valūtas ieņēmumu apjomu vai vērtību;
- (f) nodot tehnoloģiju, ražošanas procesu vai citas savas zināšanas fiziskai vai juridiskai personai vai citai vienībai tās teritorijā¹²;
- (g) precī vai pakalpojumu, ko attiecīgi ražo vai sniedz uzņēmums, piegādāt konkrētam reģionālam vai pasaules tirgum tikai no minētās Puses teritorijas;
- (h) noteikt, ka galvenās mītnes konkrētā pasaules reģionā, kas ir plašāks nekā Puses teritorija vai pasaules tirgus, atrašanās vietai jābūt tās teritorijā;
- (i) nodarbināt noteiktu skaitu vai procentuālo daļu minētās Puses fizisko personu;
- (j) sasniegt pētniecības un izstrādes darbību noteiktu apjomu vai vērtību Puses teritorijā;
- (k) ierobežot preču eksportu vai pārdošanu eksportam, vai
- (l) attiecībā uz ikvienu licences līgumu, kas ir spēkā laikā, kad tiek izvirzīta vai īstenota prasība vai izpildītas saistības vai apņemšanās, vai attiecībā uz jebkādu turpmāku licences līgumu, kurš brīvi noslēgts starp uzņēmumu un fizisku vai juridisku personu vai citu vienību Puses teritorijā, ja prasību izvirza vai īsteno vai saistības vai apņemšanās izpilda veidā, kas rada tiešu iejaukšanos minētajā licences līgumā, kādai Pusei īstenojot ārpusstiesas valsts pilnvaras, pieņemt:

i) likmi vai licences maksu, kas nepārsniedz noteiktu līmeni, vai

ii) konkrētu termiņu licences līguma darbībai.

Šo punktu nepiemēro, ja licences līgums ir noslēgts starp uzņēmumu un vienu Pusi. Šā punkta nolūkā "licences līgums" ir ikviens līgums par tehnoloģijas, ražošanas procesa vai citu profesionālo zināšanu licencēšanu.

2. Puse nenosaka, ka priekšrocības saņemšanai un turpināšanai attiecībā uz uzņēmuma iedibināšanu vai darbību Puses teritorijā ir jāatbilst kādai no šādām prasībām:

- (a) sasniegt konkrētu iekšzemes satura apjomu vai procentuālo daudzumu;
- (b) pirkt vai izmantot tās teritorijā ražotas preces vai sniegtus pakalpojumus vai piešķirt tiem priekšrocību, vai pirkt preces vai pakalpojumus no fiziskām vai juridiskām personām vai citas vienības tās teritorijā;
- (c) jebkādā veidā saistīt importa apjomu vai vērtību ar eksporta apjomu vai vērtību vai ar ārvalstu valūtas plūsmu summu, kas saistītas ar minēto uzņēmumu;

¹² Lielākai noteiktībai – SERVIN.2.6. panta [Veiktspējas prasības] 1. punkta f) apakšpunkts neskar DIGIT.12. panta [Pirmkoda nodošana vai piekļuve tam] noteikumus.

(d) ierobežot to preču vai pakalpojumu pārdošanu savā teritorijā, ko saražo vai sniedz minētais uzņēmums, jebkādā veidā attiecinot minēto pārdošanu uz tās eksporta vai ārvalstu valūtas ieņēmumu apjomu vai vērtību, vai

(e) ierobežot preču eksportu vai pārdošanu eksportam.

3. Panta 2. punktā minēto neinterpretē tā, ka Pusei tiek liegts noteikt, ka priekšrocības saņemšana vai turpināšana saistībā ar uzņēmuma iedibināšanu vai darbību Puses teritorijā ir atkarīga no atbilstības prasībai par ražošanas izvietojumu, pakalpojuma sniegšanu, darbinieku apmācību vai nodarbināšanu, konkrētas infrastruktūras būvniecību vai paplašināšanu vai pētniecības un izstrādes veikšanu tās teritorijā.

4. Šā panta 1. punkta f) un l) apakšpunktu nepiemēro, ja:

(a) prasību izvirza vai īsteno vai saistības vai apņemšanos izpilda tiesa, administratīvā tiesa vai konkurences iestāde saskaņā ar Puses konkurences tiesībām, lai novērstu vai labotu konkurences ierobežojumu vai izkropojumu; vai

(b) Puse atļauj izmantot intelektuālā īpašuma tiesības saskaņā ar *TRIPS* līguma 31. vai 31.a pantu, vai pasākumus, vai pieņem vai patur spēkā pasākumus, ar ko prasa izpaust datus vai personālinformāciju, kas ietilpst *TRIPS* līguma 39. panta 3. punkta darbības jomā un atbilst tam.

5. Šā panta 1. punkta a)–c) apakšpunktu un 2. punkta a) un b) apakšpunktu nepiemēro precēm vai pakalpojumiem izvirzāmām kvalifikācijas prasībām attiecībā uz dalību eksporta veicināšanas un ārvalstu palīdzības programmās.

6. Lielākai noteiktībai – šis pants neliedz Puses kompetentajām iestādēm īstenot jebkādas saistības vai apņemšanās starp personām, – kas nav Puse, – kuras minētā Puse nav tieši vai netieši uzlikusi vai pieprasījusi.

7. Lielākai noteiktībai – 2. punkta a) un b) apakšpunktu nepiemēro prasībām, ko importētāja Puse izvirza attiecībā uz preču saturu, kas nepieciešams, lai kvalificētos preferenciāliem tarifiem vai preferenciālām kvotām.

8. Panta 1. punkta l) apakšpunktu nepiemēro, ja prasību izvirza vai īsteno vai saistības vai apņemšanos izpilda tiesa kā taisnīgu atbildību saskaņā ar attiecīgās Puses tiesību aktiem autortiesību jomā.

9. Puse nenosaka un neīsteno pasākumus, kas ir nesaderīgi ar tās pienākumiem saskaņā ar Nolīgumu par pasākumiem ieguldījumu jomā saistībā ar tirdzniecību (*TRIM*), pat tad, ja minētā Puse šādus pasākumus ir iekļāvusi *SERVIN-1. PIELIKUMĀ* [Esošie pasākumi] vai *SERVIN-2. PIELIKUMĀ* [Nākotnes pasākumi].

10. Lielākai noteiktībai – šo pantu neinterpretē tā, ka Pusei tiek prasīts, lai tā atļautu konkrētu pakalpojumu sniegšanu pārrobežu mērogā, ja minētā Puse attiecībā uz šādu pakalpojumu sniegšanu pieņem vai patur spēkā ierobežojumus vai aizliegumus, kas ir saderīgi ar atrunām, nosacījumiem vai kvalifikācijām, kuri norādīti attiecībā uz *SERVIN-1. PIELIKUMĀ* [Esošie pasākumi] vai *SERVIN-2. PIELIKUMĀ* [Nākotnes pasākumi] uzskaitīto nozari, apakšnozari vai darbību.

11. Nosacījums 2. punktā minētās priekšrocības saņemšanai un turpināšanai nav prasība vai saistības vai apņemšanās 1. punkta nolūkos.

SERVIN.2.7. pants. Neatbilstīgi pasākumi un izņēmumi

1. SERVIN.2.2. pantu [Piekļuve tirgum], SERVIN.2.3. pantu [Valsts režīms], SERVIN.2.4. pantu [Lielākās labvēlības režīms], SERVIN.2.5. pantu [Augstākā vadība un direktoru padomes] un SERVIN.2.6. pantu [Veiktspējas prasības] nepiemēro:

(a) spēkā esošam neatbilstošam Puses pasākumam:

i) attiecībā uz Savienību:

A) Savienības līmenī, kā noteikts Savienības sarakstā SERVIN.1. pielikumā [Esošie pasākumi];

B) dalībvalsts centrālās valdības līmenī, kā noteikts Savienības sarakstā SERVIN.1 pielikumā [Esošie pasākumi];

C) dalībvalsts reģionālās valdības līmenī, kā noteikts Savienības sarakstā SERVIN.1 pielikumā [Esošie pasākumi]; vai

D) tādas vietējās valdības līmenī, kas nav C) punktā minētā valdība, un

ii) attiecībā uz Apvienoto Karalisti:

A) centrālās valdības līmenī, kā noteikts Apvienotās Karalistes sarakstā SERVIN.1. pielikumā [Esošie pasākumi];

B) [reģionālās valdības līmenī], kā noteikts Apvienotās Karalistes sarakstā SERVIN.1. pielikumā [Esošie pasākumi];

vai

C) vietējas valdības līmenī;

(b) šā punkta a) apakšpunktā norādītajai jebkurai neatbilstoša pasākuma turpināšanai vai tūlītējai atjaunošanai vai

(c) izmaiņām neatbilstošā pasākumā, kas minēts šā punkta a) un b) apakšpunktā, ar nosacījumu, ka tās nesamazina pasākuma atbilstību, kāda tā bijusi tieši pirms izmaiņām, SERVIN.2.2. pantam [Piekļuve tirgum], SERVIN.2.3. pantam [Valsts režīms], SERVIN.2.4. pantam [Lielākās labvēlības režīms], SERVIN.2.5. pantam [Augstākā vadība un direktoru padomes] vai SERVIN.2.6. pantam [Veiktspējas prasības].

2. SERVIN.2.2. pantu [Piekļuve tirgum], SERVIN.2.3. pantu [Valsts režīms], SERVIN.2.4. pantu [Lielākās labvēlības režīms], SERVIN.2.5. pantu [Augstākā vadība un direktoru padomes] un SERVIN.2.6. pantu [Veiktspējas prasības] nepiemēro Puses pasākumam, kas ir saderīgs ar atrunām, nosacījumiem vai kvalifikācijām, kuri norādīti attiecībā uz šīs sadaļas SERVIN-2. pielikumā [Nākotnes pasākumi] uzskaitīto nozari, apakšnozari vai darbību.

3. SERVIN.2.3. pantu [Valsts režīms] un SERVIN.2.4. pantu [Lielākās labvēlības režīms] nepiemēro nevienam pasākumam, kas ir izņēmums vai atkāpe no *TRIPS* līguma 3. vai 4. panta, kā konkrēti noteikts minētā līguma 3.–5. pantā.

4. Lielākai noteiktībai – SERVIN.2.3. pantu [Valsts režīms] un SERVIN.2.4. pantu [Lielākās labvēlības režīms] neinterpretē tā, ka Pusei tiek liegts noteikt informācijas prasības, t. sk. statistikas vajadzībām, saistībā ar otras Puses investoru vai aptverto uzņēmumu iedibināšanu vai darbību, ar nosacījumu, ka tas nav līdzeklis, lai apietu minētās Puses pienākumus, kas noteikti minētajos pantos.

3. nodaļa. Pakalpojumu pārrobežu tirdzniecība

SERVIN.3.1. pants. Darbības joma

Šo nodaļu piemēro Puses pasākumiem, kas skar pakalpojumu pārrobežu tirdzniecību, kuru veic otras Puses pakalpojumu sniedzēji.

SERVIN.3.2. pants. Piekļuve tirgum

Puse visā tās teritorijā vai pēc teritoriālā apakšsadalījuma nepieņem vai nepatur spēkā pasākumus, kas:

(a) nosaka ierobežojumus:

- i) to pakalpojumu sniedzēju skaitam, kas var sniegt konkrētu pakalpojumu, vai nu skaitlisku kvotu, monopolu, ekskluzīvu pakalpojumu sniedzēju, vai ekonomisko vajadzību pārbaudes prasību veidā;
- ii) pakalpojumu darījumu vai aktīvu kopējai vērtībai skaitlisku kvotu vai ekonomisko vajadzību pārbaudes prasību veidā vai
- iii) pakalpojumu darījumu kopskaitam vai sniegto pakalpojumu kopējam daudzumam, kas izteikti noteiktās skaitliskās vienībās kvotu vai ekonomisko vajadzību pārbaudes prasību veidā¹³; vai

b) ierobežo vai pieprasa īpašus juridiskās personas vai kopuzņēmumu veidus, kuru formā pakalpojumu sniedzējs var sniegt pakalpojumu.

SERVIN.3.3. pants. Klātbūtne uz vietas

Puse kā priekšnosacījumu pakalpojumu pārrobežu sniegšanai nepieprasa, lai otras Puses pakalpojumu sniedzējs pirmās Puses teritorijā izveidotu vai uzturētu uzņēmumu vai būtu tās rezidents.

SERVIN.3.4. pants. Valsts režīms

1. Katra Puse piešķir otras Puses pakalpojumiem un pakalpojumu sniedzējiem ne mazāk labvēlīgu režīmu par to, ko tā līdzīgās situācijās piešķir saviem pakalpojumiem un pakalpojumu sniedzējiem.

2. Puse var nodrošināt atbilstību 1. punktā norādītajām prasībām, piešķirot otras Puses pakalpojumiem un pakalpojumu sniedzējiem režīmu, kas ir oficiāli identisks režīmam, kuru tā piešķir saviem pakalpojumiem un pakalpojumu sniedzējiem, vai kas ir oficiāli atšķirīgs no tā.

¹³ SERVIN.3.2. panta [Piekļuve tirgum] a) punkta iii) apakšpunkts neattiecas uz Puses pasākumiem, kas ierobežo pakalpojumu sniegšanas sākotnējo ielaidi.

3. Oficiāli identisks vai oficiāli atšķirīgs režīms uzskatāms par mazāk labvēlīgu, ja tas izmaina konkurences apstākļus vienas Puses pakalpojumu vai pakalpojumu sniedzēju labā salīdzinājumā ar otras Puses pakalpojumiem vai pakalpojumu sniedzējiem.

4. Neko šajā pantā neinterpretē tā, ka Pusei tiek prasīts kompensēt neizdevīgus konkurences apstākļus, kas rodas attiecīgo pakalpojumu vai pakalpojumu sniedzēju ārvalsts statusa dēļ.

SERVIN.3.5. pants. Lielākās labvēlības režīms

1. Katra Puse piešķir otras Puses pakalpojumiem un pakalpojumu sniedzējiem ne mazāk labvēlīgu režīmu par to, ko tā līdzīgās situācijās piešķir trešās valsts pakalpojumiem un pakalpojumu sniedzējiem.

2. Panta 1. punktu neinterpretē tā, ka Pusei tiek uzlikts pienākums attiecināt uz otras Puses pakalpojumiem un pakalpojumu sniedzējiem režīma priekšrocības, kas izriet no:

- (a) starptautiska nolīguma par nodokļu dubultas uzlikšanas novēršanu vai cita starptautiska nolīguma vai vienošanās, kas pilnīgi vai galvenokārt attiecas uz nodokļiem, vai
- (b) pasākumiem, kas nodrošina tādu fiziskas personas vai uzņēmuma licenču vai sertifikātu, t. sk. atļaujām vajadzīgo standartu vai kritēriju atzīšanu, kuri vajadzīgi saimnieciskās darbības veikšanai, vai to piesardzības pasākumu atzīšanu, kas noteikti GATS pielikuma par finanšu pakalpojumiem 3. punktā.

3. Lielākai noteiktībai — materiālo tiesību normu esamība citos starptautiskos nolīgumos, ko Puse noslēgusi ar trešo valsti, vai minēto normu tikai formāla transponēšana valsts tiesību aktos, ciktāl tas ir nepieciešams, lai tās iekļautu valsts tiesību sistēmā, pati par sevi nav par 1. punktā minētais “režīms”. Pasākumi, ko Puse veikusi saskaņā ar minētajām normām, var būt režīms un tādējādi iemesls šā panta pārkāpumam.

SERVIN.3.6. pants. Neatbilstoši pasākumi

1. SERVIN.3.2. pantu [Piekļuve tirgum], SERVIN.3.3. pantu [Klātbūtne uz vietas], SERVIN.3.4. pantu [Valsts režīms] un SERVIN.3.5. pantu [Lielākās labvēlības režīms] nepiemēro:

(a) spēkā esošam neatbilstošam Puses pasākumam:

i) attiecībā uz Savienību:

- A) Savienības līmenī, kā noteikts Savienības sarakstā SERVIN-1. pielikumā [Esošie pasākumi];
- B) dalībvalsts centrālās valdības līmenī, kā noteikts Savienības sarakstā SERVIN-1 pielikumā [Esošie pasākumi];
- C) dalībvalsts reģionālās valdības līmenī, kā noteikts Savienības sarakstā SERVIN-1 pielikumā [Esošie pasākumi]; vai
- D) tādas vietējās valdības līmenī, kas nav C) punktā minētā valdība, un

ii) attiecībā uz Apvienoto Karalisti:

- A) centrālās valdības līmenī, kā noteikts Apvienotās Karalistes sarakstā SERVIN-1. pielikumā [Esošie pasākumi];
 - B) reģionālās valdības līmenī, kā noteikts Apvienotās Karalistes sarakstā SERVIN-1. pielikumā [Esošie pasākumi]; vai
 - C) vietējas valdības līmenī;
- (b) šā punkta a) apakšpunktā norādītajai jebkurai neatbilstoša pasākuma turpināšanai vai tūlītējai atjaunošanai vai
- (c) izmaiņām neatbilstošā pasākumā, kas minēts šā punkta a) un b) apakšpunktā, tādā apmērā, kurš nesamazina pasākuma atbilstību, kāda tā bijusi tieši pirms izmaiņām, SERVIN.3.2. pantam [Piekļuve tirgum], SERVIN.3.3. pantam [Klātbūtne uz vietas], SERVIN.3.4. pantam [Valsts režīms] un SERVIN.3.5. pantam [Lielākās labvēlības režīms].
2. SERVIN.3.2. pantu [Piekļuve tirgum], SERVIN.3.3. pantu [Klātbūtne uz vietas], SERVIN.3.4. pantu [Valsts režīms] un SERVIN.3.5. pantu [Lielākās labvēlības režīms] nepiemēro Puses pasākumam, kas ir saderīgs ar atrunām, nosacījumiem vai kvalifikācijām, kuri norādīti attiecībā uz SERVIN-2. pielikumā [Nākotnes pasākumi] uzskaitīto nozari, apakšnozari vai darbību.

4. nodaļa. Fizisku personu iecelšana un pagaidu uzturēšanās darījumdarbības nolūkā

SERVIN.4.1. pants. Darbības joma un definīcijas

1. Šo nodaļu piemēro Puses pasākumiem, kas skar saimniecisko darbību veikšanu, kuras tās teritorijā veic citas Puses fiziskās personas, kas iecel un pagaidu kārtā uzturas un kas ir viesdarbinieki uzņēmējdarbības veikšanas nolūkā, līgumpakalpojumu sniedzēji, neatkarīgie speciālisti, uzņēmuma ietvaros pārceltie darbinieki un īstermiņa viesdarbinieki.
2. Ciktāl šajā nodaļā nav ietvertas saistības, turpina piemērot visas Puses tiesībās ietvertās prasības attiecībā uz fizisku personu iecelšanu un pagaidu uzturēšanos, t. sk. normatīvos aktus attiecībā uz uzturēšanās ilgumu.
3. Neatkarīgi no šīs nodaļas noteikumiem turpina piemērot visas prasības, kas paredzētas Puses tiesībās attiecībā uz nodarbinātību un sociālās nodrošināšanas pasākumiem, t. sk. normatīvos aktus par minimālajām algām un koplīgumiem.
4. Saistības attiecībā uz fizisku personu iecelšanu un pagaidu uzturēšanos darījumdarbības nolūkā nepiemēro gadījumos, kad iecelšanas un pagaidu uzturēšanās nolūks vai sekas ir iejaukties vai citādi ietekmēt jebkādu darbinieku vai vadības strīdu vai sarunas vai jebkuras minētajā strīdā iesaistītas fiziskas personas nodarbinātību.
5. Šajā nodaļā:
- (a) "viesdarbinieki uzņēmējdarbības veikšanas nolūkā" ir fiziskas personas, kuras Puses juridiskā personā strādā vadošā amatā un kuras:
- i) atbild par šādas juridiskas personas uzņēmuma izveidi citas Puses teritorijā;
 - ii) nepiedāvā un nesniedz pakalpojumus vai neveic nekādu citu saimniecisko darbību, kā to, kas prasīta minētā uzņēmuma iedibināšanas nolūkā, un

- iii) nesaņem atlīdzību no avota, kas atrodas otrā Pusē;
- (b) "līgumpakalpojumu sniedzēji" ir fiziskas personas, ko nodarbina Puses juridiska persona (bez darbā iekārtošanas un personāla nodrošināšanas pakalpojumu aģentūras starpniecības), kura neveic uzņēmējdarbību otras Puses teritorijā un kura ir labā ticībā parakstījusi tādu līgumu, kā termiņš nepārsniedz 12 mēnešus, par pakalpojumu sniegšanu galapatērētājam otrā Pusē un kā izpildei vajadzīga tās darbinieku pagaidu klātbūtne:
- i) kuri ir piedāvājuši tāda paša veida pakalpojumus kā juridiskās personas darbinieki vismaz uz laikposmu, kas nav mazāks par vienu gadu tieši pirms viņu ieceļošanas un pagaidu uzturēšanās pieteikuma iesniegšanas dienas;
 - ii) kuriem minētajā datumā ir vismaz trīs gadu profesionālā pieredze, kas iegūta pēc pilngadības sasniegšanas, tajā darbības jomā, kurš ir līguma priekšmets, akadēmiskais grāds vai kvalifikācija, kas apliecina līdzvērtīgu zināšanu līmeni un profesionālo kvalifikāciju, kura tiek juridiski prasīta, lai minēto darbību varētu veikt otrā Pusē¹⁴, un
 - iii) nesaņem atlīdzību no avota, kas atrodas otrā Pusē;
- (c) "neatkarīgi speciālisti" ir fiziskas personas, kuras nodarbojas ar pakalpojuma sniegšanu un veic uzņēmējdarbību pašnodarbinātas personas statusā kādas Puses teritorijā un kuras:
- i) neveic uzņēmējdarbību otras Puses teritorijā;
 - ii) ir labā ticībā parakstījušas līgumu (bez darbā iekārtošanas un personāla nodrošināšanas pakalpojumu aģentūras starpniecības) uz laiku, kas nepārsniedz 12 mēnešus, par pakalpojumu sniegšanu galapatērētājam otrā Pusē – šajā nolūkā vajadzīga viņu pagaidu klātbūtne, un
 - iii) kurām viņu ieceļošanas un pagaidu uzturēšanās pieteikuma iesniegšanas dienā ir vismaz sešu gadu profesionālā pieredze attiecīgajā darbībā, akadēmiskais grāds vai kvalifikācija, kas apliecina līdzvērtīgu zināšanu līmeni un profesionālo kvalifikāciju, kura tiek juridiski prasīta, lai minēto darbību varētu veikt otrā Pusē¹⁵,
- (d) "uzņēmuma ietvaros pārcelti darbinieki" ir fiziskas personas, kas:
- i) ir bijušas nodarbinātas Puses juridiskā personā vai ir bijušas tās partneri – tieši pirms dienas, kad notikusi pārceļšana uzņēmuma ietvaros – ne mazāk kā vienu gadu vadītāju un speciālistu gadījumā un ne mazāk kā sešus mēnešus praktikantu gadījumā;
 - ii) pieteikuma iesniegšanas brīdī dzīvo otras Puses teritorijā;
 - iii) tiek pagaidu kārtā pārceltas uz tādu juridiskās personas uzņēmumu otras Puses teritorijā, kurš ir tās pašas grupas loceklis kā iniciējošā juridiskā persona, t. sk. tā pārstāvniecība, meitasuzņēmums, filiāle vai galvenais uzņēmums¹⁶, un

¹⁴ Ja grāds vai kvalifikācija nav iegūta Pusē, kur tiek sniegti pakalpojumi, minētā Puse var izvērtēt, vai tas atbilst akadēmiskajam grādam, kas tiek prasīts tās teritorijā.

¹⁵ Ja grāds vai kvalifikācija nav iegūta Pusē, kur tiek sniegti pakalpojumi, minētā Puse var izvērtēt, vai tas atbilst akadēmiskajam grādam, kas tiek prasīts tās teritorijā.

¹⁶ Vadītājiem un speciālistiem var pieprasīt, lai viņi pierāda, ka viņiem ir profesionālā kvalifikācija un

- iv) pieder vienai no šādām kategorijām:
 - A) vadītāji¹⁷;
 - B) speciālisti, vai
 - C) praktikanti;
- (e) "vadītājs" ir vadošā amatā strādājoša fiziska persona, kura galvenokārt dod rīkojumus otrā Pusē esoša uzņēmuma vadībai, kuras darbības vispārēju pārraudzību veic un norādījumus galvenokārt sniedz uzņēmuma direktoru padome vai akcionāri vai līdzvērtīgas personas, un kura pilda šādas funkcijas:
 - i) vada uzņēmumu vai tā departamentu vai apakšstruktūru;
 - ii) pārrauga un kontrolē citu pārraugošo, profesionālo vai vadošo darbinieku darbu un
 - iii) īsteno pilnvaras ieteikt pieņemt darbiniekus darbā, atlaist no darba vai veikt citas ar personālu saistītas darbības;
- (f) "speciālists" ir fiziska persona, kurai ir speciālas zināšanas, kas ir būtiskas uzņēmuma darbības jomām, metodēm vai vadībai, un kuras novērtē, ņemot vērā ne tikai zināšanas, kas ir specifiskas uzņēmumam, bet arī to, vai personai ir augsts kvalifikācijas līmenis, t. sk. atbilstoša profesionālā pieredze darba veidā vai darbībā, kā veikšanai ir vajadzīgas specifiskas tehniskas zināšanas, t. sk. iespējama pieredze akreditētai profesijai, un
- (g) "praktikants" ir fiziska persona, kurai ir akadēmiskais grāds un kura ir pagaidu kārtā pārcelta karjeras attīstības mērķiem vai mācībām darba metodēs vai paņēmienos, un pārcelšanas periodā saņem atalgojumu¹⁸.

6. Šā panta 5. punkta b) un c) apakšpunktā minētais pakalpojumu līgums atbilst tās Puses tiesību prasībām, kurā līgumu izpilda.

SERVIN.4.2. pants. Uzņēmuma ietvaros pārcelti darbinieki un viesdarbinieki uzņēmējdarbības veikšanas nolūkos

1. Ievērojot attiecīgos nosacījumus un kvalifikācijas, kas norādītas SERVIN-3. pielikumā [Viesdarbinieki uzņēmējdarbības veikšanas nolūkos, uzņēmuma ietvaros pārcelti darbinieki un īstermiņa viesdarbinieki]:

- (a) katra Puse atļauj:
 - i) ieceļot un pagaidu kārtā uzturēties uzņēmuma ietvaros pārceltiem darbiniekiem

pieredze, kas vajadzīga juridiskajā personā, uz kuru viņi tiek pārcelti.

¹⁷ Lai gan vadītāji tieši neveic ar pakalpojumu faktisku sniegšanu saistītus uzdevumus, tas neliedz viņiem, pildot tiešos pienākumus, veikt uzdevumus, kā tas aprakstīts iepriekš, kas var būt nepieciešami pakalpojumu sniegšanai.

¹⁸ Uzņemošajam uzņēmumam var uzlikt pienākumu iepriekšējai apstiprināšanai iesniegt mācību programmu, kurā aptverts uzturēšanās laiks un parādīts, ka uzturēšanās nolūks ir mācības. AT, CZ, DE, FR, ES, HU un LT: mācībām jābūt saistītām ar saņemto akadēmisko grādu.

- ii) ieceļot un pagaidu kārtā uzturēties viesdarbiniekiem uzņēmējdarbības veikšanas nolūkā, neprasot darba atļauju vai citu līdzīga nolūka iepriekšējas apstiprināšanas procedūru, un
 - iii) savā teritorijā nodarbināt uzņēmuma ietvaros pārceltus otras Puses darbiniekus;
- (b) Puse nepatur spēkā vai nepieņem ierobežojumus skaitlisku kvotu vai ekonomisko vajadzību pārbaudi veidā attiecībā uz to fizisko personu kopskaitu, kuras konkrētā nozarē drīkst ieceļot kā viesdarbinieki uzņēmējdarbības veikšanas nolūkā vai kuras otras Puses investors var nodarbināt kā uzņēmuma ietvaros pārceltus darbiniekus vai nu teritoriālajā apakšiedalījumā, vai visā tās teritorijā; un
- (c) katra Puse piešķir otras Puses uzņēmuma ietvaros pārceltiem darbiniekiem un viesdarbiniekiem uzņēmējdarbības veikšanas nolūkā pagaidu uzturēšanās laikā tās teritorijā ne mazāk labvēlīgu režīmu par to, ko tā līdzīgās situācijās piešķir savām fiziskajām personām.
2. Atļautais uzturēšanās ilgums ir ne vairāk kā trīs gadi vadītājiem un speciālistiem, ne vairāk kā viens gads praktikantiem un ne vairāk kā 90 dienas sešu mēnešu laikposmā viesdarbiniekiem uzņēmējdarbības veikšanas nolūkā.

SERVIN.4.3. pants. Īstermiņa viesdarbinieki

1. Ievērojot attiecīgos nosacījumus un kvalifikācijas, kas norādītas SERVIN-3. pielikumā [Viesdarbinieki uzņēmējdarbības veikšanas nolūkos, uzņēmuma ietvaros pārcelti darbinieki un īstermiņa viesdarbinieki], katra Puse atļauj ieceļot un pagaidu kārtā uzturēties otras Puses īstermiņa viesdarbiniekiem to darbību veikšanas nolūkā, kuras uzskaitītas SERVIN-3. pielikumā [Viesdarbinieki uzņēmējdarbības veikšanas nolūkos, uzņēmuma ietvaros pārcelti darbinieki un īstermiņa viesdarbinieki], ievērojot šādus nosacījumus:
- (a) Īstermiņa viesdarbinieki nav iesaistīti savu preču pārdošanā vai pakalpojumu sniegšanā plašai sabiedrībai;
 - (b) Īstermiņa viesdarbinieki savā vārdā nesaņem atlīdzību no tās Puses, kuras teritorijā tie uzturas pagaidu kārtā, un
 - (c) Īstermiņa viesdarbinieki nav iesaistīti pakalpojumu sniegšanā, izpildot līgumu, kurš noslēgts starp juridisku personu, kas nav iedibināta tās Puses teritorijā, kurā viesdarbinieki uzturas pagaidu kārtā, un patērētāju tajā, izņemot gadījumus, kas paredzēti SERVIN-3. pielikumā [Viesdarbinieki uzņēmējdarbības veikšanas nolūkos, uzņēmuma ietvaros pārcelti darbinieki un īstermiņa viesdarbinieki].
2. Ja vien SERVIN-3. pielikumā [Viesdarbinieki uzņēmējdarbības veikšanas nolūkos, uzņēmuma ietvaros pārcelti darbinieki un īstermiņa viesdarbinieki] nav norādīts citādi, Puse atļauj ieceļot īstermiņa viesdarbiniekiem, neprasot darba atļauju, ekonomisko vajadzību pārbaudi vai citas līdzīga nolūka iepriekšējas apstiprināšanas procedūras.
3. Ja Puses īstermiņa viesdarbinieki ir iesaistīti pakalpojuma sniegšanā patērētājam tās Puses teritorijā, kurā viņi pagaidu kārtā uzturas saskaņā ar SERVIN-3. pielikumu [Viesdarbinieki uzņēmējdarbības veikšanas nolūkos, uzņēmuma ietvaros pārcelti darbinieki un īstermiņa viesdarbinieki], minētā Puse attiecībā uz minētā pakalpojuma sniegšanu piešķir viņiem ne mazāk labvēlīgu režīmu par to, ko tā līdzīgās situācijās piešķir saviem pakalpojumu sniedzējiem.

4. Atļautais uzturēšanās ilgums ir ne vairāk kā 90 dienas jebkurā sešu mēnešu laikposmā.

SERVIN.4.4. pants. Līgumpakalpojumu sniedzēji un neatkarīgie speciālisti

1. Nozarēs, apakšnozarēs un darbībās, kas norādītas šīs sadaļas SERVIN-4. pielikumā [Līgumpakalpojumu sniedzēji un neatkarīgie speciālisti], ievērojot tajā norādītos attiecīgos nosacījumus un kvalifikācijas:

- (a) Puse atļauj līgumpakalpojumu sniedzējiem un neatkarīgajiem speciālistiem ieceļot un pagaidu kārtā uzturēties tās teritorijā;
- (b) Puse nepieņem vai nepatur spēkā ierobežojumus attiecībā uz otras Puses līgumpakalpojumu sniedzēju un neatkarīgo speciālistu kopskaitu, kam atļauts ieceļot un uzturēties pagaidu kārtā, skaitlisku kvotu vai ekonomisko vajadzību pārbaudes veidā; un
- (c) katra Puse piešķir otras Puses līgumpakalpojumu sniedzējiem un neatkarīgajiem speciālistiem attiecībā uz viņu pakalpojumu sniegšanu un tās teritorijā režīmu, kas nav mazāk labvēlīgs par režīmu, ko tā līdzīgās situācijās piešķir saviem pakalpojumu sniedzējiem un pakalpojumiem.

2. Piekļuve, kuru piešķir saskaņā ar šo pantu, attiecas tikai uz pakalpojumu, kas ir līguma priekšmets, un nedod tiesības izmantot tās Puses teritorijā pastāvošo profesionālo nosaukumu, kurā pakalpojums tiek sniegts.

3. Pakalpojumu līguma aptverto personu skaits nav lielāks par līguma izpildei nepieciešamo, kas var būt noteikts tās Puses tiesībās, kurā pakalpojums tiek sniegts.

4. Atļautais uzturēšanās ilgums ir kumulatīvs 12 mēnešu laikposms vai līguma darbības ilgums, atkarībā no tā, kurš laikposms ir īsāks.

SERVIN.4.5. pants. Neatbilstoši pasākumi

Ciktāl attiecīgais pasākums ietekmē fizisku personu pagaidu uzturēšanos darījumdarbības nolūkā, SERVIN.4.2. panta [Uzņēmuma ietvaros pārcelti darbinieki un viesdarbinieki uzņēmējdarbības veikšanas nolūkā] 1. punkta b) un c) apakšpunktu, SERVIN.4.3. panta [Īstermiņa viesdarbinieki] 3. punktu un SERVIN.4.4. panta [Līgumpakalpojumu sniedzēji un neatkarīgie speciālisti] 1. punkta b) un c) apakšpunktu nepiemēro:

- (a) spēkā esošam neatbilstošam Puses pasākumam:
 - i) attiecībā uz Savienību:
 - A) Savienības līmenī, kā noteikts Savienības sarakstā SERVIN-1. pielikumā [Esošie pasākumi];
 - B) dalībvalsts centrālās valdības līmenī, kā noteikts Savienības sarakstā SERVIN-1 pielikumā [Esošie pasākumi];
 - C) dalībvalsts reģionālās valdības līmenī, kā noteikts Savienības sarakstā SERVIN-1 pielikumā [Esošie pasākumi]; vai
 - D) tādas vietējās valdības līmenī, kas nav C) punktā minētā valdība, un

- ii) attiecībā uz Apvienoto Karalisti:
 - A) centrālās valdības līmenī, kā noteikts Apvienotās Karalistes sarakstā SERVIN-1. pielikumā [Esošie pasākumi];
 - B) [reģionālā apakšiedalījuma līmenī], kā noteikts Apvienotās Karalistes sarakstā SERVIN-1. pielikumā [Esošie pasākumi]; vai
 - C) vietējas valdības līmenī;
- (b) šā punkta a) apakšpunktā norādītajai jebkurai neatbilstoša pasākuma turpināšanai vai tūlītējai atjaunošanai
- (c) izmaiņām neatbilstošā pasākumā, kuras minētas šā panta a) un b) punktā, tādā apmērā, kas nesamazina pasākuma atbilstību SERVIN.4.2. panta [Uzņēmuma ietvaros pārcelti darbinieki un viesdarbinieki uzņēmējdarbības veikšanas nolūkā] 1. punkta b) un c) apakšpunktam, SERVIN.4.3. panta [Īstermiņa viesdarbinieki] 3. punktam un SERVIN.4.4. panta [Līgumpakalpojumu sniedzēji un neatkarīgie speciālisti] 1. punkta b) un c) apakšpunktam, kāda tā bijusi tieši pirms izmaiņām; vai
- (d) jebkādiem Puses pasākumiem, kas ir saderīgi ar SERVIN-2. pielikumā [Nākotnes pasākumi] norādīto nosacījumu vai kvalifikāciju.

SERVIN.4.6. pants. Pārredzamība

1. Katra Puse dara publiski pieejamu informāciju par attiecīgiem pasākumiem, kas attiecas uz otras Puses fizisko personu ieceļošanu un pagaidu uzturēšanos, kā minēts SERVIN.4.1. panta [Darbības joma un definīcijas] 1. punktā.
2. Šā panta 1. punktā minētā informācija, ciktāl iespējams, ietver šādu informāciju, kas attiecas uz fizisku personu ieceļošanu un pagaidu uzturēšanos:
 - (a) kategoriju, kāda ir vīzām, uzturēšanās atļaujām vai cita veida atļaujām, kas attiecas uz personas ieceļošanu un pagaidu uzturēšanos;
 - (b) nepieciešamo dokumentāciju un nosacījumus, kas jāizpilda;
 - (c) metodi pieteikuma aizpildīšanai un iespējas iesnieguma iesniegšanai, piemēram, konsulārajās iestādēs vai tiešsaistē;
 - (d) maksu par pieteikuma iesniegšanu un indikatīvu pieteikuma apstrādes termiņu;
 - (e) maksimālo uzturēšanās ilgumu katram atļaujas veidam, kas minēts a) apakšpunktā;
 - (f) iespējamās pagarināšanas vai atjaunošanas nosacījumus;
 - (g) noteikumus attiecībā uz pavadošām apgādājamām personām;
 - (h) pieejamās izskatīšanas vai pārsūdzēšanas procedūras un
 - (i) attiecīgās vispārpiemērojamās tiesības, kas attiecas uz fizisko personu ieceļošanu un pagaidu uzturēšanos darījumdarbības nolūkā.

3. Attiecībā uz 1. un 2. punktā minēto informāciju katra Puse cenšas nekavējoties informēt otru Pusi par visām jaunajām prasībām un procedūrām vai izmaiņām prasībās un procedūrās, ko Puse ievieš un kas faktiski ietekmē iecerēšanas un pagaidu uzturēšanās atļauju izsniegšanu un attiecīgā gadījumā – darba atļauju izsniegšanu pirmajā Pusē.

5. nodaļa. Tiesiskais regulējums

1. iedaļa. Iekšzemes regulējums

SERVIN.5.1. pants. Darbības joma un definīcijas

1. Šo iedaļu piemēro Pušu pasākumiem, kas saistīti ar licencēšanas prasībām un procedūrām, kvalifikācijas prasībām un procedūrām, formalitātēm un tehniskajiem standartiem, kuri ietekmē:

- (a) pakalpojumu pārrobežu tirdzniecību;
- (b) izveidi vai darbību vai
- (c) pakalpojumu sniegšanu, izmantojot Puses fiziskas personas klātbūtni otras Puses teritorijā, kā noteikts SERVIN.4.1. pantā [Darbības joma un definīcijas].

Ciktāl pasākumi attiecas uz tehniskajiem standartiem, šo iedaļu piemēro tikai pasākumiem, kas ietekmē pakalpojumu tirdzniecību. Šajā iedaļā jēdziens “tehniskie standarti” neietver finanšu pakalpojumu regulatīvos vai īstenošanas tehniskos standartus.

2. Šo iedaļu nepiemēro licencēšanas prasībām un procedūrām, kvalifikācijas prasībām un procedūrām, formalitātēm un tehniskajiem standartiem saistībā ar pasākumu, kas:

- (a) neatbilst SERVIN.2.2. pantam [Piekļuve tirgum] vai SERVIN.2.3. pantam [Valsts režīms] un ir minēts SERVIN.2.7. panta [Neatbilstoši pasākumi un izņēmumi] 1. punkta a–c) apakšpunktā vai neatbilst SERVIN.3.2. pantam [Piekļuve tirgum], SERVIN.3.3. pantam [Klātbūtne uz vietas] vai SERVIN.3.4. pantam [Valsts režīms] un ir minēts SERVIN.3.6. panta [Neatbilstoši pasākumi] 1. punkta a–c) apakšpunktā, vai neatbilst SERVIN.4.2. panta [Uzņēmuma ietvaros pārcelti darbinieki un viesdarbinieki uzņēmējdarbības veikšanas nolūkā] 1. punkta b) un c) apakšpunktam vai SERVIN.4.3. panta [Īstermiņa viesdarbinieki] 3. punktam, vai SERVIN.4.4. panta [Līgumpakalpojumu sniedzēji un neatkarīgie speciālisti] 1. punkta b) un c) apakšpunktam un ir minēts SERVIN.4.5. panta [Neatbilstoši pasākumi] 1. punktā, vai
- (b) ir minēts SERVIN.2.7. panta [Neatbilstoši pasākumi un izņēmumi] 2. punktā vai SERVIN.3.6. panta [Neatbilstoši pasākumi] 2. punktā.

3. Šajā iedaļā:

- (a) “atļauja” ir atļauja veikt jebkuru 1. punkta a)–c) apakšpunktā minēto darbību, kas izriet no procedūras, kura fiziskai vai juridiskai personai jāievēro, lai pierādītu atbilstību licencēšanas prasībām, kvalifikācijas prasībām, tehniskajiem standartiem vai formalitātēm minētās atļaujas iegūšanai, saglabāšanai vai atjaunošanai; un
- (b) “kompetentā iestāde” ir centrālā, reģionālā vai vietējā valdība vai iestāde, vai nevalstiska struktūra, kas īsteno pilnvaras, kuras tai deleģējusi centrālā, reģionālā vai vietējā valdība vai iestādes un kurai ir tiesības pieņemt lēmumu par a) apakšpunktā minēto atļauju.

SERVIN.5.2. pants. Pieteikumu iesniegšana

Katra Puse, ciktāl tas praktiski iespējams, izvirās pieprasīt, lai pieteikuma iesniedzējs vērstos vairāk nekā vienā kompetentajā iestādē attiecībā uz katru atļaujas pieteikumu. Ja darbība, kurai pieprasa atļauju, ir vairāku kompetento iestāžu jurisdikcijā, var būt vajadzīgi vairāki atļaujas pieteikumi.

SERVIN.5.3. pants. Pieteikumu iesniegšanas termiņi

Ja Puse pieprasa atļauju, tā nodrošina, ka tās kompetentās iestādes, ciktāl tas praktiski iespējams, ļauj iesniegt pieteikumu jebkurā laikā visa gada garumā. Ja atļaujas pieprasīšanai ir noteikts konkrēts termiņš, Puse nodrošina, ka kompetentās iestādes nosaka samērīgu termiņu pieteikuma iesniegšanai.

SERVIN.5.4. pants. Elektroniski pieteikumi un kopiju pieņemšana

Ja Puse pieprasa atļauju, tā nodrošina, ka tās kompetentās iestādes:

- (a) iespēju robežās paredz, ka pieteikumi ir aizpildāmi elektroniski, t. sk. no otras Puses teritorijas, un
- (b) dokumentu oriģinālu vietā pieņem dokumentu kopijas, kas autentificētas saskaņā ar Puses valsts tiesību aktiem, ja vien kompetentās iestādes nepieprasa iesniegt dokumentu oriģinālus, lai aizsargātu atļaujas piešķiršanas procesa integritāti.

SERVIN.5.5. pants. Pieteikumu apstrāde

1. Ja Puse pieprasa atļauju, tā nodrošina, ka tās kompetentās iestādes:

- (a) apstrādā pieteikumus visu gadu. Ja tas nav iespējams, šī informācija būtu jāpublisko, cik vien tas iespējams savlaicīgi;
- (b) ciktāl tas praktiski iespējams, norāda indikatīvu pieteikuma apstrādes termiņu. Šis termiņš ir samērīgs, ciktāl tas ir praktiski iespējams;
- (c) pēc pieteikuma iesniedzēja pieprasījuma bez liekas kavēšanās sniedz informāciju par pieteikuma statusu;
- (d) ciktāl tas praktiski iespējams, bez liekas kavēšanās pārliecinās par iesniegtā pieteikuma pilnīgumu saskaņā ar Puses valsts normatīvajiem aktiem;
- (e) ja kompetentās iestādes uzskata, ka pieteikums ir pilnīgs apstrādes nolūkiem saskaņā ar Puses valsts normatīvajiem aktiem¹⁹, tās samērīgā termiņā pēc pieteikuma iesniegšanas nodrošina, ka:
 - i) pieteikuma apstrāde ir pabeigta un
 - ii) pieteikuma iesniedzēju, ciktāl iespējams, rakstiski informē par pieteikumu pieņemto lēmumu²⁰;

¹⁹ Lai līdzsvarotu resursu ierobežojumus ar iespējamo slogu uzņēmumiem, gadījumos, kad tas ir pamatoti, kompetentās iestādes var pieprasīt, lai visa informācija tiktu iesniegta noteiktā formātā, lai to varētu uzskatīt par "pilnīgu apstrādes nolūkiem".

(f) ja tās uzskata, ka pieteikums ir nepilnīgs apstrādes nolūkiem saskaņā ar Puses valsts normatīvajiem aktiem, tās samērīgā termiņā:

- i) informē pieteikuma iesniedzēju, ka pieteikums ir nepilnīgs;
- ii) pēc pieteikuma iesniedzēja pieprasījuma norāda papildu informāciju, kas vajadzīga, lai pieteikums būtu pilnīgs, vai kā citādi sniedz norādījumus par to, kāpēc pieteikumu uzskata par nepilnīgu, un
- iii) sniedz pieteikuma iesniedzējam iespēju iesniegt papildu informāciju, kas vajadzīga, lai pieteikums būtu pilnīgs²¹;

tomēr, ja nekas no iepriekš minētā nav iespējams un pieteikumu noraida tā nepilnīguma dēļ, kompetentās iestādes nodrošina, ka pieteikuma iesniedzējs tiek informēts samērīgā termiņā, un

(g) ja pieteikumu noraida, tad pēc savas iniciatīvas vai pēc pieteikuma iesniedzēja pieprasījuma informē pieteikuma iesniedzēju par noraidīšanas iemesliem un par termiņu minētā lēmuma pārsūdzēšanai, un attiecīgā gadījumā par pieteikuma atkārtotas iesniegšanas procedūrām; pieteikuma iesniedzējam neliedz iesniegt citu pieteikumu tikai tāpēc, ka iepriekš kāds cits pieteikums ir noraidīts.

2. Puses nodrošina, ka to kompetentās iestādes piešķir atļauju, tiklīdz atbilstīgā pārbaudē ir konstatēts, ka pieteikuma iesniedzējs izpilda tās saņemšanas nosacījumus.

3. Puses nodrošina, ka atļauja pēc tās piešķiršanas stājas spēkā bez liekas kavēšanās, ievērojot piemērojamus noteikumus²².

SERVIN.5.6. pants. Maksa

1. Attiecībā uz visām saimnieciskajām darbībām, kas nav finanšu pakalpojumi, katra Puse nodrošina, ka atļaujas maksa, kuru iekasē tās kompetentās iestādes, ir samērīga un pārredzama un pati par sevi neierobežo attiecīgā pakalpojuma sniegšanu vai citas saimnieciskās darbības veikšanu. Ņemot vērā izmaksas un administratīvo slogu, katra Puse tiek mudināta atļaujas maksas maksājumus pieņemt elektroniski.

2. Attiecībā uz finanšu pakalpojumiem katra Puse nodrošina, ka tās kompetentās iestādes attiecībā uz atļauju maksām, ko tās iekasē, nodrošina pieteikumu iesniedzējiem cenrādi vai sniedz informāciju par to, kā tiek noteiktas maksu summas, un neizmanto maksas kā līdzekli, lai izvairītos no Puses saistībām vai pienākumiem.

3. Atļaujas maksa neietver maksu par dabas resursu izmantošanu, izsoles maksu, maksu par konkursa rīkošanu vai citām nediskriminējošām koncesiju piešķiršanas metodēm, vai obligātos maksājumus par universālā pakalpojuma sniegšanu.

²⁰ Kompetentās iestādes var ii) apakšpunktā izklāstīto prasību izpildīt, iepriekš rakstiski informējot pieteikuma iesniedzēju, t. sk. ar publicētu pasākumu, par to, ka atbildes nesniegšana konkrētā termiņā no pieteikuma iesniegšanas dienas liecina par pieteikuma pieņemšanu. Atsauce uz "rakstiski" būtu jāsaprot kā tāda, kas ietver arī elektronisko formātu.

²¹ Šādai "iespēj[ai]" nav nepieciešams, ka kompetentā iestāde pagarina termiņus.

²² Kompetentās iestādes neatbild par kavēšanos, ko izraisījuši iemesli, kuri nav to kompetencē.

SERVIN.5.7. pants. Kvalifikācijas novērtēšana

Ja Puse pieprasa izskatīšanu, lai novērtētu atļaujas pieteikuma iesniedzēja kvalifikāciju, tā nodrošina, ka tās kompetentās iestādes izveido šādu izskatīšanu grafiku, tajā nosakot pietiekami biežus intervālus, un paredz samērīgu termiņu, lai pieteikuma iesniedzēji varētu pieprasīt izskatīšanu. Ciktāl tas praktiski iespējams, katra Puse šādu izskatīšanu pieprasījumus pieņem elektroniskā formātā un apsver iespēju izmantot elektroniskos līdzekļus citos izskatīšanas procesa aspektos.

SERVIN.5.8. pants. Publikācija un pieejamā informācija

1. Ja Puse pieprasa atļauju, Puse nekavējoties publicē informāciju, kas vajadzīga personām, kuras veic vai vēlas veikt SERVIN.5.1. panta [Darbības joma un definīcijas] 1. punktā minētās darbības, attiecībā uz kurām tiek pieprasīta atļauja, lai izpildītu prasības, formalitātes, tehniskos standartus un procedūras šādas atļaujas iegūšanai, saglabāšanai, grozīšanai un atjaunošanai. Šādā informācijā pēc iespējas iekļauj šādas ziņas:

- (a) licencēšanas un kvalificēšanas prasības un procedūras un formalitātes;
- (b) attiecīgo kompetento iestāžu kontaktinformāciju;
- (c) atļaujas maksu;
- (d) piemērojamos tehniskos standartus;
- (e) ar pieteikumiem saistītu lēmumu pārsūdzēšanas vai izskatīšanas procedūras;
- (f) procedūras, lai pārraudzītu vai nodrošinātu atbilstību noteikumiem un nosacījumiem par licencēm vai kvalifikācijām;
- (g) iespējas iesaistīt sabiedrību, piemēram, izmantojot uzklaušīšanas vai lūdzot iesniegt piezīmes, un
- (h) indikatīvus pieteikuma apstrādes termiņus.

Šajā iedaļā minētais "publicē" nozīmē to, ka informāciju iekļauj oficiālā izdevumā, piemēram, oficiālā vēstnesī vai oficiālā tīmekļa vietnē. Puses apvieno elektroniskās publikācijas vienā tiešsaistes portālā vai citādā veidā nodrošina to, ka kompetentās iestādes tās dara viegli pieejamas, izmantojot arī alternatīvus elektroniskos līdzekļus.

2. Katra Puse pieprasa, lai katra tās kompetentā iestāde atbild uz ikvienu informācijas vai palīdzības pieprasījumu, ciktāl tas praktiski iespējams.

SERVIN.5.9. pants. Tehniskie standarti

Katra Puse mudina savas kompetentās iestādes, tām pieņemot tehniskos standartus, pieņemt tādus tehniskos standartus, kas izstrādāti atklātos un pārredzamos procesos, un mudina visas struktūras, t. sk. attiecīgās starptautiskās organizācijas, kuras izraudzītas izstrādāt tehniskos standartus, to darīt atklātos un pārredzamos procesos.

SERVIN.5.10. pants. Atļaujas piešķiršanas nosacījumi

1. Katra Puse nodrošina, ka ar atļaujām saistītie pasākumi ir balstīti uz kritērijiem, kas liedz kompetentajām iestādēm savas novērtēšanas pilnvaras īstenot patvaļīgi, un tie cita starpā var ietvert

kompetenci un spēju sniegt pakalpojumu vai veikt jebkuru citu saimniecisko darbību, t. sk. to darīt saskaņā ar Puses regulatīvajām prasībām, piemēram, prasībām veselības un vides jomā. Lai novērstu šaubas, Puses saprot, ka, pieņemot lēmumus, kompetentā iestāde var līdzsvarot kritērijus.

2. Šā panta 1. punktā minētie kritēriji ir:

- (a) skaidri un nepārprotami,
- (b) objektīvi un pārredzami;
- (c) iepriekš noteikti;
- (d) iepriekš publiskoti;
- (e) objektīvi un
- (f) viegli pieejami.

3. Puse, pieņemot vai paturot spēkā pasākumu saistībā ar atļaujas piešķiršanu, nodrošina, ka:

- (a) attiecīgā kompetentā iestāde apstrādā pieteikumus, pieņem un pārvalda savus lēmumus objektīvi, taisnīgi un neatkarīgi no jebkādas personas, kas veic saimniecisko darbību, kurai tiek pieprasīta atļauja, neatļautas ietekmēšanas, un
- (b) procedūras pašas par sevi nekavē prasību izpildi.

SERVIN.5.11. pants. Ierobežots licenču skaits

Ja konkrētai darbībai licenču skaits ir ierobežots pieejamo dabisko resursu vai tehnisko iespēju nepietiekamības dēļ, Puse potenciālajiem pretendentiem piemēro tādu atlases procedūru, kas pilnībā garantē taisnīgumu, objektivitāti un pārskatāmību, t. sk. jo īpaši atbilstīgu publicitāti par procedūras sākšanu, veikšanu un pabeigšanu. Izstrādājot atlases procedūras noteikumus, Puse var ņemt vērā leģitīmus politikas mērķus, t. sk. apsvērumus par veselību, drošību, vides aizsardzību un kultūras mantojuma saglabāšanu.

2. iedaļa. Vispārēji piemērojami noteikumi

SERVIN.5.12. pants. Procedūra administratīvo lēmumu izskatīšanai

Puse nodrošina vispārējas, arbitrāžas vai administratīvas tiesas vai procedūras, kurās noteikts, ka pēc skartā otras Puses investora vai pakalpojumu sniedzēja pieprasījuma tiek ātri izskatīti, pamatotos gadījumos nosakot atbilstīgus tiesiskās aizsardzības līdzekļus, administratīvi lēmumi, kas ietekmē iedibināšanu vai darbību, pakalpojumu pārrobežu tirdzniecību vai pakalpojumu sniegšanu, izmantojot Puses fiziskas personas klātbūtni otras Puses teritorijā. Šajā iedaļā "administratīvi lēmumi" ir lēmums vai darbība ar juridiskām sekām, ko piemēro konkrētai personai, precei vai pakalpojumam konkrētā gadījumā, un tas aptver arī administratīva lēmuma nepieņemšanu vai šādas darbības neveikšanu, ja to prasa Puses tiesību akti. Ja šādas procedūras nav neatkarīgas no kompetentās iestādes, kurai uzticēts attiecīgais administratīvais lēmums, Puse nodrošina, lai procedūras faktiski ļautu izskatīt lietu objektīvi un taisnīgi.

SERVIN.5.13. pants. Profesionālās kvalifikācijas

1. Nekas šajā pantā neliedz Pusei pieprasīt, lai fiziskām personām būtu nepieciešamās profesionālās kvalifikācijas, kas attiecīgajā darbības nozarē noteikta teritorijā, kurā tiek sniegts pakalpojums²³.
2. Profesionālās struktūras vai iestādes, kas ir saistītas ar attiecīgo darbības nozari savās attiecīgajās teritorijās, var izstrādāt un iesniegt Partnerības padomei kopīgus ieteikumus par profesionālo kvalifikāciju atzīšanu. Šādu kopīgu ieteikumu pamatā ir uz pierādījumiem balstīts novērtējums par:
 - (a) profesionālo kvalifikāciju atzīšanas paredzētās kārtības ekonomisko vērtību un
 - (b) attiecīgo režīmu saderību, t. i., to, ciklā ir saderīgas prasības, ko katra Puse piemēro atļauju izsniegšanai, licencēšanai, darbībai un sertifikācijai.
3. Saņemot kopīgu ieteikumu, Partnerības padome samērīgā termiņā izskata tā saderību ar šo sadaļu. Partnerības padome pēc šādas izskatīšanas var izstrādāt un ar lēmumu – kā šā nolīguma pielikumu, ko uzskata par šīs sadaļas neatņemamu sastāvdaļu – pieņemt vienošanos attiecībā uz profesionālo kvalifikāciju atzīšanas nosacījumiem²⁴.
4. Šā panta 3. punktā minētā vienošanās paredz nosacījumus Savienībā iegūtu profesionālo kvalifikāciju un Apvienotajā Karalistē iegūtu profesionālo kvalifikāciju atzīšanai saistībā ar darbību, uz ko attiecas šī sadaļa un pirmā temata III sadaļa [Digitālā tirdzniecība].
5. SERVIN-6. pielikumā [Vadlīnijas par profesionālo kvalifikāciju atzīšanas kārtību] noteiktās vadlīnijas par profesionālo kvalifikāciju atzīšanas kārtību ņem vērā, izstrādājot šā panta 2. punktā minētos kopīgos ieteikumus, un Partnerības padome tās ņem vērā, novērtējot, vai pieņemt šādu vienošanos, kā minēts šā panta 3. punktā.

3. iedaļa. Piegādes pakalpojumi

SERVIN.5.14. pants. Darbības joma un definīcijas

1. Šo iedaļu papildus šīs sadaļas 1., 2., 3. un 4. nodaļai un šīs nodaļas 1. un 2. iedaļai piemēro Puses pasākumiem, kas skar piegādes pakalpojumu sniegšanu.
2. Šajā iedaļā:
 - (a) "piegādes pakalpojumi" ir pasta pakalpojumi, kurjerpasta pakalpojumi, eksprespiegādes pakalpojumi vai eksprespasta pakalpojumi, kas ietver šādas darbības: pasta sūtījumu savākšanu, šķirošanu, pārvadāšanu un piegādi;
 - (b) "eksprespiegādes pakalpojumi" ir paātrināta un uzticama pasta sūtījumu savākšana, šķirošana, pārvadāšana un piegāde, un tie var ietvert tādus vērtību pievienojošus elementus kā,

²³ Lielākai noteiktībai – šo pantu neinterpretē tā, ka Pusēm tiek liegts savā starpā apspriest un noslēgt vienu vai vairākus nolīgumus par profesionālo kvalifikāciju atzīšanu, izvirzot nosacījumus un prasības, kas atšķiras no tiem, kuri paredzēti šajā pantā.

²⁴ Lielākai noteiktībai – šādi pasākumi nenožīmē kvalifikāciju automātisku atzīšanu, bet gan – abu Pušu savstarpējās interesēs – nosaka nosacījumus kompetentajām iestādēm, kas piešķir atzīšanu.

piemēram, savākšanu no izcelsmes vietas, personīgu piegādi adresātam, sūtījuma izsekošanu, iespēju mainīt galamērķi un adresātu, sūtījumam esot ceļā, vai saņemšanas apstiprinājumu;

- (c) "eksprespasta pakalpojumi" ir starptautiski eksprespiegādes pakalpojumi, ko sniedz ar *EMS* kooperatīva starpniecību, kas ir izraudzītu pasta operatoru brīvprātīga apvienība Pasaules Pasta savienības (*UPU*) ietvaros;
- (d) "licence" ir licence, ko Puses regulatīvā iestāde var pieprasīt no individuāla pakalpojumu sniedzēja, lai minētais piegādātājs piedāvātu pasta vai kurjerpasta pakalpojumus;
- (e) "pasta sūtījums" ir sūtījums, kas nepārsniedz 31,5 kg galīgajā formā, kādā tas pārvadājams jebkuram publiskam vai privātam piegādes pakalpojumu sniedzējam, un tas var ietvert tādus sūtījumus kā vēstule, pasta sūtījums, laikraksts vai katalogs;
- (f) "pasta monopols" ir ekskluzīvas tiesības sniegt konkrētus piegādes pakalpojumus Puses teritorijā vai tās apakšiedalījumā saskaņā ar minētās Puses tiesībām, un
- (g) "universālais pakalpojums" ir noteiktas kvalitātes piegādes pakalpojuma pastāvīga sniegšana par pieņemamām cenām visiem lietotājiem visās vietās kādas Puses teritorijā vai tās apakšiedalījumā.

SERVIN.5.15. pants. Universālais pakalpojums

1. Katrai Pusei ir tiesības noteikt tās universālā pakalpojuma saistības, kuras tā vēlas saglabāt, un lemt par to darbības jomu un īstenošanu. Visas universālā pakalpojuma saistības pārvalda pārredzamā, nediskriminējošā un neitrālā veidā attiecībā uz visiem piegādātājiem, uz kuriem attiecas šīs saistības.

2. Ja Puse pieprasa, lai ienākošie eksprespasta pakalpojumi tiktu sniegti kā universālais pakalpojums, tā nepiešķir minētajiem pakalpojumiem preferenciālu režīmu salīdzinājumā ar citiem starptautiskiem eksprespiegādes pakalpojumiem.

SERVIN.5.16. pants. Universālā pakalpojuma finansējums

Puse neuzliek maksu vai citus maksājumus par tāda piegādes pakalpojuma sniegšanu, kas nav universālais pakalpojums, lai finansētu universālā pakalpojuma sniegšanu. Šo pantu nepiemēro vispārēji piemērojamiem nodokļu pasākumiem vai administratīvām maksām.

SERVIN.5.17. pants. Tirgu kropļojošas prakses novēršana

Katra Puse nodrošina, ka piegādes pakalpojumu sniedzējs, uz kuru attiecas universālā pakalpojuma saistības vai pasta monopols, neveic tirgu kropļojošu praksi, piemēram:

- (a) neizmanto ieņēmumus, kas gūti no tāda pakalpojuma sniegšanas, uz kuru attiecas universālā pakalpojuma saistības vai pasta monopols, lai šķērssubsidētu eksprespiegādes pakalpojumu vai citu piegādes pakalpojumu, uz ko neattiecas universālā pakalpojuma saistības, vai
- (b) nepamatoti nerada nošķirumu starp patērētājiem attiecībā uz tarifiem vai citiem noteikumiem tādu pakalpojumu sniegšanai, uz kuriem attiecas universālais pakalpojums vai pasta monopols.

SERVIN.5.18. pants. Licences

1. Ja Puse pieprasa licenci piegādes pakalpojumu sniegšanai, tā dara publiski pieejamu šādu informāciju:
 - (a) visas licencēšanas prasības un laikposmu, kas parasti vajadzīgs, lai pieņemtu lēmumu par licences pieteikumu, un
 - (b) licences noteikumus.
2. Licences procedūras, saistības un prasības ir pārredzamas, nediskriminējošas, un to pamatā ir objektīvi kritēriji.
3. Ja kompetentā iestāde noraida licences pieteikumu, tā rakstiski informē pieteikuma iesniedzēju par pieteikuma noraidīšanas iemesliem. Katra Puse nodrošina pārsūdzēšanas procedūru, izveidojot neatkarīgu struktūru, kas ir pieejama pieteikuma iesniedzējiem, kuriem atteikta licence. Minētā struktūra var būt tiesu iestāde.

SERVIN.5.19. pants. Regulatoru neatkarība

1. Katra Puse izveido vai uztur regulatoru, kas ir juridiski nošķirts un funkcionāli neatkarīgs no visiem piegādes pakalpojumu sniedzējiem. Ja Pusei pieder vai tā kontrolē piegādes pakalpojumu sniedzējus, tā nodrošina efektīvu regulatīvo funkciju strukturālu nošķirumu no darbībām, kas saistītas ar īpašumtiesībām vai kontroli.
2. Regulatori veic savus uzdevumus pārredzami un savlaicīgi, un tiem ir pietiekami finanšu resursi un cilvēkresursi, lai veiktu uzticētos uzdevumus. To lēmumi ir taisnīgi pret visiem tirgus dalībniekiem.

4. iedaļa. Telesakaru pakalpojumi

SERVIN.5.20. pants. Darbības joma

Šo iedaļu papildus šīs sadaļas 1., 2., 3. un 4. nodaļai un šīs nodaļas 1. un 2. iedaļai piemēro Puses pasākumiem, kas skar telesakaru pakalpojumu sniegšanu.

SERVIN.5.21. pants. Definīcijas

Šajā iedaļā:

- (a) "saistītās iekārtas" ir saistīti pakalpojumi, fiziskā infrastruktūra un citas iekārtas vai elementi, kas saistīti ar telesakaru tīklu vai telesakaru pakalpojumu un kas rada apstākļus vai atbalsta pakalpojumu sniegšanu ar minētā tīkla vai pakalpojuma palīdzību, vai kam ir minētajām darbībām vajadzīgais potenciāls;
- (b) "galalietotājs" ir publisko telesakaru pakalpojumu galapatērētājs vai abonents, ieskaitot pakalpojumu sniedzēju, kas nav publisko telesakaru pakalpojumu sniedzējs;
- (c) "galvenās iekārtas" ir publiskā telesakaru tīkla vai publiskā telesakaru pakalpojuma iekārtas, kuras:
 - i) nodrošina tikai vai galvenokārt viens piegādātājs vai ierobežots skaits piegādātāju un

- ii) nav ekonomiski vai tehniski izdevīgi aizstāt, lai sniegtu pakalpojumu;
- (d) "starpsavienojums" ir tādu publisko telesakaru tīklu savienošana, ko izmanto viens un tas pats vai dažādi telesakaru tīklu nodrošinātāji vai telesakaru pakalpojumu sniedzēji, lai viena pakalpojumu sniedzēja lietotāji varētu sazināties ar tā paša vai cita pakalpojumu sniedzēja lietotājiem vai piekļūt cita pakalpojumu sniedzēja nodrošinātajiem pakalpojumiem neatkarīgi no tā, vai minētos pakalpojumus sniedz iesaistītie pakalpojumu sniedzēji vai jebkurš cits pakalpojumu sniedzējs, kam ir piekļuve tīklam;
- (e) "starptautisko mobilo sakaru viesabonēšanas pakalpojums" ir komerciāls mobilo sakaru pakalpojums atbilstoši tirdzniecības līgumam starp publisko telesakaru pakalpojumu sniedzējiem, kas dod iespēju galalietotājam izmantot tā mītnes valsts mobilo tālruni vai citu ierīci balss, datu un īsziņu pakalpojumiem, atrodoties ārpus teritorijas, kurā atrodas galalietotāja mītnes valsts publisko telesakaru tīkls;
- (f) "interneta piekļuves pakalpojums" ir publisks telesakaru pakalpojums, kas nodrošina piekļuvi internetam un tādējādi savienojamību ar praktiski visiem interneta galapunktiem neatkarīgi no izmantotās tīkla tehnoloģijas un galiekārtas;
- (g) "nomāts sakaru kanāls" ir telesakaru pakalpojumi vai iekārtas, t. sk. virtuāla rakstura pakalpojumi vai iekārtas, kas paredz atlikt jaudu, lai to īpaši lietotu vai lai tā lietotājam būtu pieejama starp diviem vai vairākiem izraudzītiem punktiem;
- (h) "nozīmīgs piegādātājs" ir telesakaru tīklu vai telesakaru pakalpojumu sniedzējs, kas, ņemot vērā cenu un nodrošinājumu, spēj būtiski ietekmēt dalības nosacījumus attiecīgajā telesakaru tīklu vai telesakaru pakalpojumu tirgū, jo tas kontrolē galvenās iekārtas vai izmanto savu stāvokli minētajā tirgū;
- (i) "tīkla elements" ir iekārta vai aprīkojums, ko izmanto telesakaru pakalpojuma sniegšanai, t. sk. iezīmes, funkcijas un spējas, ko nodrošina minētā iekārta vai aprīkojums;
- (j) "numuru pārnesamība" ir iespēja abonentiem, kas to pieprasa, vienā un tajā pašā vietā saglabāt iepriekšējos fiksētās līnijas tālrunu numurus, neradot kvalitātes, uzticamības vai izdevīguma pasliktināšanos, tiem pārejot pie tādas pašas kategorijas publisko telesakaru pakalpojumu sniedzēja;
- (k) "publiskais telesakaru tīkls" ir jebkurš telesakaru tīkls, ko pilnībā vai galvenokārt izmanto, lai sniegtu publiskos telesakaru pakalpojumus, un kas atbalsta informācijas pārsūtīšanu starp tīkla pieslēgumpunktiem;
- (l) "publiskais telesakaru pakalpojums" ir jebkurš telesakaru pakalpojums, ko piedāvā sabiedrībai kopumā;
- (m) "abonents" ir jebkura fiziska vai juridiska persona, kas ir līguma puse līgumā, kas noslēgts ar publisko telesakaru pakalpojumu sniedzēju par šādu pakalpojumu sniegšanu;
- (n) "telesakari" ir signālu pārraide un saņemšana, ko veic ar jebkuriem elektromagnētiskiem līdzekļiem;
- (o) "telesakaru tīkls" ir pārraides sistēmas un attiecīgos gadījumos komutācijas vai maršrutizācijas ierīces un citi resursi, t. sk. tīkla pasīvie elementi, kas nodrošina signālu pārraidi vai saņemšanu pa vadiem, pa radioviļņiem, ar optiskiem vai citiem elektromagnētiskiem līdzekļiem;

- (p) "telesakaru regulators" ir struktūra vai struktūras, kam kāda Puse ir uzdevusi regulēt telesakaru tīklus un telesakaru pakalpojumus, kuriem piemēro šo iedaļu;
- (q) "telesakaru pakalpojums" ir pakalpojums, kas pilnībā vai galvenokārt sastāv no signālu, t. sk. apraides signālu, pārraidīšanas un saņemšanas telesakaru tīklos, t. sk. to, kurus izmanto apraidei, bet kas nav pakalpojums, ar ko nodrošina vai veic redakcionālu kontroli pār saturu, kuru pārraida, izmantojot telesakaru tīklus un telesakaru pakalpojumus;
- (r) "universālais pakalpojums" ir noteiktas kvalitātes minimālo pakalpojumu kopums, kas ir pieejams visiem lietotājiem vai lietotāju lokam Puses teritorijā vai tās apakšiedalījumā neatkarīgi no viņu ģeogrāfiskās atrašanās vietas un par pieņemamām cenām, un
- (s) "lietotājs" ir jebkura fiziska vai juridiska persona, kas izmanto publisko telesakaru pakalpojumu.

SERVIN.5.22. pants. Telesakaru regulators

1. Katra Puse izveido vai uztur telesakaru regulatoru, kas:
 - (a) ir juridiski nošķirts un funkcionāli neatkarīgs no visiem telesakaru tīklu, telesakaru pakalpojumu vai telesakaru iekārtu piegādātājiem;
 - (b) izmanto procedūras un pieņem lēmumus, kas ir taisnīgi attiecībā uz visiem tirgus dalībniekiem;
 - (c) rīkojas neatkarīgi un neprasa un nesaņem norādījumus no ne no vienas citas struktūras saistībā ar to uzdevumu izpildi, kas tam uzticēti ar tiesībām, lai izpildītu SERVIN.5.24. pantā [Starpsavienojums], SERVIN.5.25. pantā [Piekļuve un izmantošana], SERVIN.5.26. pantā [Strīdu izšķiršana telesakaru jomā], SERVIN.5.28. pantā [Starpsavienojums ar nozīmīgiem pakalpojumu sniedzējiem] un SERVIN.5.29. pantā [Piekļuve nozīmīgu piegādātāju galvenajām iekārtām] noteiktos pienākumus;
 - (d) ir regulatīvās pilnvaras, kā arī pietiekami finanšu resursi un cilvēkresursi, lai veiktu c) apakšpunktā minētos uzdevumus;
 - (e) ir pilnvarots nodrošināt, ka telesakaru tīklu nodrošinātāji vai telesakaru pakalpojumu sniedzēji nekavējoties pēc pieprasījuma sniedz tam visu informāciju, t. sk. finanšu informāciju²⁵, kas vajadzīga, lai veiktu c) apakšpunktā minētos uzdevumus, un
 - (f) savas pilnvaras īsteno pārredzami un savlaicīgi.
2. Katra Puse nodrošina, ka telesakaru regulatoram uzticētos uzdevumus publisko viegli pieejamā un skaidrā veidā, it īpaši, ja minētie uzdevumi ir uzticēti vairāk nekā vienai struktūrai.
3. Puse, kas saglabā īpašumtiesības vai kontroli pār telesakaru tīklu nodrošinātājiem vai telesakaru pakalpojumu sniedzējiem, nodrošina efektīvu strukturālo nošķirumu starp regulatīvo funkciju un darbībām, kuras saistītas ar īpašumtiesībām vai kontroli.
4. Katra Puse nodrošina, ka telesakaru tīklu vai telesakaru pakalpojumu lietotājam vai sniedzējam, kuru ietekmē telesakaru regulatora lēmums, ir tiesības pārsūdzēt lēmumu pārsūdzības iestādē, kas ir neatkarīga no regulatora un citām skartajām pusēm. Kamēr nav zināms pārsūdzības

²⁵ Pieprasīto informāciju apstrādā saskaņā ar konfidencialitātes prasībām.

iznākums, lēmums paliek spēkā, izņemot gadījumus, kad saskaņā ar Puses tiesību aktiem tiek noteikti pagaidu pasākumi.

SERVIN.5.23. pants. Atļauja nodrošināt telesakaru tīklus vai pakalpojumus

1. Katra Puse atļauj nodrošināt telesakaru tīklus vai telesakaru pakalpojumus bez iepriekšējas oficiālas atļaujas.
2. Katra Puse publisko visus kritērijus, piemērojamās procedūras un noteikumus, saskaņā ar kuriem pakalpojumu sniedzējiem atļauj nodrošināt telesakaru tīklus vai telesakaru pakalpojumus.
3. Visiem atļauju piešķiršanas kritērijiem un piemērojamām procedūrām jābūt pēc iespējas vienkāršiem, objektīviem, pārredzamiem, nediskriminējošiem un samērīgiem. Visi pienākumi un nosacījumi, kas uzlikti vai saistīti ar atļauju, ir nediskriminējoši, pārredzami un samērīgi un saistīti ar sniegtajiem pakalpojumiem vai nodrošinātajiem tīkliem.
4. Katra Puse nodrošina, ka atļaujas pieteikuma iesniedzējs saņem rakstisku informāciju par katra atļaujas atteikuma vai atsaukšanas vai ar pakalpojumu sniedzēju saistītu konkrētu nosacījumu izvirzīšanas iemesliem. Šādos gadījumos pieteikuma iesniedzējam ir tiesības pārsūdzēt lēmumu pārsūdzības iestādē.
5. Piegādātājiem uzliktās administratīvās maksas ir objektīvas, pārredzamas, nediskriminējošas un samērīgas ar administratīvajām izmaksām, kas pamatoti radušās, pārvaldot, kontrolējot un izpildot šajā iedaļā noteiktos pienākumus²⁶.

SERVIN.5.24. pants. Starpsavienojums

Katra Puse nodrošina, ka publisko telesakaru tīklu nodrošinātājam vai publisko telesakaru pakalpojumu sniedzējam ir tiesības un, ja to pieprasa cits publisko telesakaru tīklu nodrošinātājs vai publisko telesakaru pakalpojumu sniedzējs, pienākums risināt sarunas par starpsavienojumu, lai nodrošinātu publisko telesakaru tīklu vai publisko telesakaru pakalpojumus.

SERVIN.5.25. pants. Piekļuve un izmantošana

1. Katra Puse nodrošina, ka jebkuram otras Puses aptvertam uzņēmumam vai pakalpojumu sniedzējam piešķir piekļuvi publiskajiem telesakaru tīkliem vai publiskajiem telesakaru pakalpojumiem un iespēju tos izmantot ar noteikumiem, kas ir saprātīgi un nediskriminējoši²⁷. Šo pienākumu piemēro cita starpā darbībām, kas minētas 2.–5. punktā.
2. Katra Puse nodrošina, ka otras Puses aptvertajiem uzņēmumiem vai pakalpojumu sniedzējiem ir piekļuve jebkuram tādām publiskajam telesakaru tīklam vai publiskajam telesakaru pakalpojumam un iespēja to izmantot, ko nodrošina tās teritorijā vai ārpus tās robežām, t. sk. privātiem nomātiem sakaru kanāliem, un šajā nolūkā, ievērojot 5. punkta noteikumus, nodrošina, ka šādiem uzņēmumiem un pakalpojumu sniedzējiem ir atļauts:

²⁶ Administratīvās maksas neietver maksu par tiesībām izmantot ierobežotos resursus un obligātos maksājumus par universālā pakalpojuma sniegšanu.

²⁷ Šajā pantā “nediskriminējoši” nozīmē lielākās labvēlības režīmu un valsts režīmu, kas definēts SERVIN.2.3. pantā [Valsts režīms], SERVIN.3.3. pantā [Klātbūtne uz vietas], SERVIN.2.4. pantā [Lielākās labvēlības režīms] un SERVIN.3.4. pantā [Valsts režīms], kā arī saskaņā ar noteikumiem, kas nav mazāk labvēlīgi par tiem, kādus līdzīgās situācijās piešķir jebkuram citam līdzīgu publisko telesakaru tīklu vai pakalpojumu lietotājam.

- (a) pirkt vai nomāt un piesaistīt termināli vai citas iekārtas, kuras ir savstarpēji saistītas ar tīklu un kuras ir nepieciešamas viņu darbībai;
- (b) savstarpēji savienot privāti nomātus vai īpašumā esošus sakaru kanālus ar publiskajiem telesakaru tīkliem vai ar sakaru kanāliem, ko nomā vai kas atrodas cita aptvertā uzņēmuma vai pakalpojumu sniedzēja īpašumā, un
- (c) savā darbībā pēc savas izvēles izmantot darbību protokolus, kuri nav nepieciešami, lai nodrošinātu telesakaru pakalpojumu pieejamību sabiedrībai kopumā.

3. Katra puse nodrošina, lai otras Puses aptverties uzņēmumi vai pakalpojumu sniedzēji var izmantot publiskos telesakaru tīklus un publiskos telesakaru pakalpojumus informācijas aprītei tās teritorijā un ārpus tās robežām, t. sk. to iekšējo saziņu un piekļuvi informācijai, kas atrodas datubāzēs vai citādā mašīnlasāmā formā tiek glabāta otras Puses teritorijā.

4. Neatkarīgi no 3. punkta Puse var veikt šādus pasākumus, kas vajadzīgi, lai nodrošinātu sakaru drošību un konfidencialitāti, ar nosacījumu, ka šādus pasākumus nepiemēro tādā veidā, kas varētu izraisīt slēptu pakalpojumu tirdzniecības ierobežojumu vai patvaļīgu vai nepamatotu diskrimināciju, vai šajā sadaļā paredzēto priekšrocību likvidēšanu vai samazināšanu.

5. Katra Puse nodrošina, ka neizvirza nekādus nosacījumus attiecībā uz piekļuvi publiskajiem telesakaru tīkliem vai pakalpojumiem un to izmantošanu, izņemot tos, kas nepieciešami:

- (a) lai aizsargātu publisko telesakaru tīklu vai publisko telesakaru pakalpojumu publisko pakalpojumu sniedzēju pienākumus, īpaši to spēju padarīt to pakalpojumus pieejamus sabiedrībai kopumā, vai
- (b) lai aizsargātu publisko telesakaru tīklu vai pakalpojumu tehnisko integritāti.

SERVIN.5.26. pants. Strīdu izšķiršana telesakaru jomā

1. Katra Puse nodrošina, ka strīda gadījumā starp telesakaru tīklu nodrošinātājiem vai telesakaru pakalpojumu sniedzējiem saistībā ar tiesībām un pienākumiem, kas izriet no šīs iedaļas, un pēc jebkuras strīdā iesaistītās Puses pieprasījuma telesakaru regulators saprātīgā termiņā pieņem saistošu lēmumu strīda atrisināšanai.

2. Telesakaru regulatora lēmumu publisko, ņemot vērā darījumdarbības konfidencialitātes prasības. Iesaistītajām Pusēm sniedz pilnīgu pārskatu par apsvērumiem, ar kuriem lēmums pamatots, un tām ir pārsūdzēšanas tiesības, kas minētas SERVIN.5.22. panta [Telesakaru regulators] 4. punktā.

3. Panta 1.–2. punktā minētā procedūra neliedz Pusēm sniegt prasību tiesu iestādē.

SERVIN.5.27. pants. Nozīmīgiem pakalpojumu sniedzējiem piemērojamie aizsardzības pasākumi konkurences jomā

Katra Puse ievieš vai saglabā attiecīgus pasākumus, kuru mērķis ir atturēt telesakaru tīklu nodrošinātājus vai telesakaru pakalpojumu sniedzējus, kas vieni paši vai kopā ir nozīmīgi pakalpojumu sniedzēji, no iesaistīšanās pret konkurenci vērstā praksē vai no šādas prakses turpināšanas. Šāda pret konkurenci vērstā prakse jo īpaši ietver:

- (a) iesaistīšanos pret konkurenci vērstā šķērssubsidēšanā;

- (b) no konkurentiem iegūtas informācijas izmantošanu ar rezultātiem, kas vērsti pret konkurenci, un
- (c) tehniskas informācijas par galvenajām iekārtām un komerciāli svarīgas informācijas, kas citiem pakalpojumu sniedzējiem nepieciešama pakalpojumu sniegšanai, savlaicīgu nesniegšanu.

SERVIN.5.28. pants. Starpsavienojums ar nozīmīgiem pakalpojumu sniedzējiem

1. Katra Puse nodrošina, ka nozīmīgi publisko telesakaru tīklu nodrošinātāji vai publisko telesakaru pakalpojumu sniedzēji nodrošina starpsavienojumu jebkurā tehniski iespējamā tīkla punktā. Šādu savienojumu nodrošina:

- (a) saskaņā ar nediskriminējošiem noteikumiem (ietverot tarifus, tehniskus standartus, specifikācijas, kvalitāti un uzturēšanu) un ne zemākā kvalitātē, kāda ir līdzīgiem šā nozīmīgā pakalpojumu sniedzēja paša sniegtiem pakalpojumiem vai līdzīgiem tā meitasuzņēmumu vai citu saistītu struktūru pakalpojumiem;
- (b) laikus, ar tādiem noteikumiem (ietverot tarifus, tehniskus standartus, specifikācijas, kvalitāti un uzturēšanu), kas ir pārredzami, samērīgi, ņemot vērā ekonomisko pamatojumu, un ir pietiekami atsaistīti, lai pakalpojumu sniedzējam nevajadzētu maksāt par tīkla elementiem vai iekārtām, kuras viņam nav nepieciešamas attiecīgā pakalpojuma sniegšanai, un
- (c) pēc pieprasījuma – papildus vairākumam lietotāju piedāvātajiem tīkla pieslēgumpunktiem punktos par maksu, kas atspoguļo nepieciešamā papildaprīkojuma uzstādīšanas izmaksas.

2. Procedūras, kas piemērojamas starpsavienojumam ar nozīmīgu pakalpojumu sniedzēju, publisko.

3. Nozīmīgi pakalpojumu sniedzēji savus starpsavienojuma nolīgumus vai starpsavienojuma standartpiedāvājumus attiecīgā gadījumā publisko.

SERVIN.5.29. pants. Piekļuve nozīmīgu piegādātāju galvenajām iekārtām

Katra Puse nodrošina, ka nozīmīgi pakalpojumu sniedzēji ar pamatoti, pārredzamiem un nediskriminējošiem noteikumiem savā teritorijā dara pieejamas savas galvenās iekārtas telesakaru tīklu nodrošinātājiem vai telesakaru pakalpojumu sniedzējiem, lai nodrošinātu publiskos telesakaru pakalpojumus, izņemot gadījumus, kad tas, pamatojoties uz savāktajiem faktiem un telesakaru regulatora veikto tirgus novērtējumu, nav nepieciešams, lai panāktu efektīvu konkurenci. Nozīmīgā piegādātāja galvenās iekārtas var ietvert tīkla elementus, nomātu sakaru kanālu pakalpojumus un saistītās iekārtas.

SERVIN.5.30. pants. Ierobežoti resursi

1. Katra Puse nodrošina, ka ierobežotu resursu, t. sk. radiofrekvenču spektra, numuru un piekļuves tiesību, sadali un piešķiršanu veic atklāti, objektīvi, savlaicīgi, pārredzami, nediskriminējoši un samērīgi un ņemot vērā vispārējo interešu mērķus. Ar izmantošanas tiesībām saistīto procedūru, nosacījumu un pienākumu pamatā ir objektīvi, pārredzami, nediskriminējoši un samērīgi kritēriji.

2. Datus par piešķirto frekvenču joslu pašreizējo izmantošanu dara publiski pieejamus, bet nav nepieciešams sīkāk norādīt datus par radiofrekvenču spektru, kas piešķirts īpašām valsts vajadzībām.

3. Puses var izmantot uz tirgu balstītas pieejas, piemēram, piedāvājumu procedūras, lai piešķirtu spektru komerciālām vajadzībām.

4. Puses saprot, ka Puses pasākumi, ar kuriem sadala un piešķir spektru un pārvalda frekvences, paši par sevi nav nesaderīgi ar SERVIN.2.2. [Piekļuve tirgum] un SERVIN.3.2. pantu [Piekļuve tirgum]. Katra Puse saglabā tiesības noteikt un piemērot spektra un frekvenču pārvaldības pasākumus, kas var ierobežot telesakaru pakalpojumu sniedzēju skaitu, ja tas tiek darīts saskaņā ar šo nolīgumu. Tas ietver spēju sadalīt frekvenču joslas, ņemot vērā pašreizējās un nākotnes vajadzības un spektra pieejamību.

SERVIN.5.31. pants. Universālais pakalpojums

1. Katrai Pusei ir tiesības noteikt tās universālā pakalpojuma saistības, kuras tā vēlas saglabāt, un lemt par to darbības jomu un īstenošanu.

2. Katra Puse pārvalda universālā pakalpojuma saistības samērīgi, pārredzami, objektīvi un nediskriminējoši, kas ir neitrāli attiecībā uz konkurenci un nerada lielāku slogu, kā nepieciešams Puses definētajam universālā pakalpojuma veidam.

3. Katra Puse nodrošina, ka universālā pakalpojuma sniedzēju izraudzīšanas procedūras ir pieejamas visiem publisko telesakaru tīklu nodrošinātajiem vai publisko telesakaru pakalpojumu sniedzējiem. Šāda izraudzīšana veicama, izmantojot efektīvu, pārredzamu un nediskriminējošu mehānismu.

4. Ja Puse nolemj piešķirt kompensāciju universālā pakalpojuma sniedzējiem, tā nodrošina, ka šāda kompensācija nepārsniedz universālā pakalpojuma pienākuma radītās neto izmaksas.

SERVIN.5.32. pants. Numuru pārnesamība

Katra Puse nodrošina, ka publisko telesakaru pakalpojumu sniedzēji ar saprātīgiem noteikumiem nodrošina numuru pārnesamību.

SERVIN.5.33. pants. Piekļuve atvērtam internetam

1. Katra Puse nodrošina, ka saskaņā ar tās normatīvajiem aktiem interneta piekļuves pakalpojumu sniedzēji ļauj minēto pakalpojumu lietotājiem:

(a) piekļūt informācijai un saturam un izplatīt to, izmantot un nodrošināt lietojumus un pakalpojumus pēc savas izvēles, ievērojot nediskriminējošus, saprātīgus, pārredzamus un samērīgus tīkla pārvaldības pasākumus, un

(b) izmantot pašu izvēlētas ierīces ar noteikumu, ka šādas ierīces nekaitē citu ierīču, tīkla vai tīklā sniegto pakalpojumu drošībai.

2. Lielākai noteiktībai – nekas šajā pantā neliedz Pusēm pieņemt pasākumus, kuru mērķis ir aizsargāt sabiedrības drošību attiecībā uz lietotājiem tiešsaistē.

SERVIN.5.34. pants. Informācijas konfidencialitāte

1. Katra Puse nodrošina, ka pakalpojumu sniedzēji, kas sarunu procesā iegūst informāciju no cita pakalpojumu sniedzēja saskaņā ar SERVIN.5.24. pantu [Starpsavienojums], SERVIN.5.25. pantu [Piekļuve un izmantošana], SERVIN.5.28. pantu [Starpsavienojums ar nozīmīgiem pakalpojumu sniedzējiem] un SERVIN.5.29. pantu [Piekļuve nozīmīgu piegādātāju galvenajām iekārtām], minēto informāciju izmanto vienīgi tam mērķim, kādam tā sniegta, un vienmēr ievēro pārraidītās vai uzglabātās informācijas konfidencialitāti.

2. Katra Puse nodrošina publisko telesakaru tīklu vai publisko telesakaru pakalpojumu izmantošanas gaitā pārraidītās informācijas un ar to saistītās datu plūsmas datu konfidencialitāti, ar nosacījumu, ka šajā nolūkā piemērotie pasākumi nerada patvaļīgu vai neattaisnojamu diskrimināciju vai slēptus pakalpojumu tirdzniecības ierobežojumus.

SERVIN.5.35. pants. Ārvalstu līdzdalība

Attiecībā uz telesakaru tīklu vai telesakaru pakalpojumu nodrošināšanu, iedibinot uzņēmumu, un neatkarīgi no SERVIN.2.7. panta [Neatbilstoši pasākumi un izņēmumi] Puse neizvirza kopuzņēmuma veidošanas prasības vai neierobežo ārvalstu kapitāla līdzdalību, nosakot ārvalstu akciju daļas vai atsevišķu vai kopējo ārvalstu investīciju maksimālās procentuālās daļas limitus.

SERVIN.5.36. pants. Starptautisko mobilo sakaru viesabonēšana²⁸

1. Puses cenšas sadarboties, lai veicinātu pārredzamus un samērīgus tarifus starptautiskajiem mobilo sakaru viesabonēšanas pakalpojumiem tādā veidā, kas var veicināt tirdzniecības apjoma palielināšanos starp Pusēm un paaugstināt patērētāju labklājības līmeni.

2. Puses var nolemt veikt pasākumus, lai palielinātu pārredzamību un konkurenci attiecībā uz starptautisko mobilo sakaru viesabonēšanas tarifiem un tehnoloģiju alternatīvām viesabonēšanas pakalpojumiem, piemēram:

(a) nodrošinot to, ka informācija par mazumtirdzniecības tarifiem ir viegli pieejama galalietotājiem, un

(b) samazinot šķēršļus, kas traucē izmantot tehnoloģisko alternatīvas viesabonēšanai, ar kurām vienas Puses galalietotāji, apmeklējot otras Puses teritoriju, var piekļūt telesakaru pakalpojumiem, izmantojot ierīci pēc savas izvēles.

3. Katra Puse mudina publisko telesakaru pakalpojumu sniedzējus Puses teritorijā publiskot informāciju par mazumtirdzniecības tarifiem starptautiskajiem mobilo sakaru viesabonēšanas pakalpojumiem, ko par balss, datu un īsziņu pakalpojumiem piedāvā galalietotājiem, tiem viesojoties otras Puses teritorijā.

4. Nekas šajā pantā neprasa, lai Puse regulētu starptautisko mobilo sakaru viesabonēšanas pakalpojumu tarifus vai nosacījumus.

5. iedaļa. Finanšu pakalpojumi

SERVIN.5.37. pants. Darbības joma

1. Šo iedaļu papildus šīs sadaļas 1., 2., 3. un 4. nodaļai un šīs nodaļas 1. un 2. iedaļai piemēro Puses pasākumiem, kas skar finanšu pakalpojumu sniegšanu.

2. Šajā iedaļā jēdziens “darbības, ko veic, īstenojot valsts pilnvaras”, kas minētas SERVIN.1.2. panta [Definīcijas] f) punktā, ir²⁹:

²⁸ Šis pants neattiecas uz viesabonēšanas pakalpojumiem Eiropas Savienības iekšienē, kas ir komerciāli mobilo sakaru pakalpojumi atbilstoši tirdzniecības līgumam starp publisko telesakaru pakalpojumu sniedzējiem, kuri dod iespēju galalietotājam izmantot tā mītnes valsts mobilo tālruni vai citu ierīci balss, datu un īsziņu pakalpojumiem dalībvalstī, kas nav tā valsts, kurā atrodas galalietotāja mītnes valsts publisko telesakaru tīkls.

- (a) centrālās bankas vai monetārās iestādes vai jebkuras citas publiskas struktūras veiktas darbības saskaņā ar monetāro vai valūtas maiņas kursa politiku;
- (b) darbības, kas ir sociālā nodrošinājuma vai valsts pensionēšanās plānu likumos noteiktās sistēmas daļa, un
- (c) citas darbības, ko veic publiska struktūra uz Puses vai tās publisku struktūru rēķina vai ar to garantiju, vai par to finanšu līdzekļiem.

3. Lai šai iedaļai piemērotu SERVIN.1.2. panta [Definīcijas] f) punktu, ja Puse atļauj kādu no darbībām, kuras minētas šā panta 2. punkta b) vai c) apakšpunktā, veikt saviem finanšu pakalpojumu sniedzējiem, konkurējot ar valsts iestādi vai finanšu pakalpojumu sniedzēju, “darbības, ko veic, īstenojot valsts pilnvaras” neietver minētās darbības.

4. SERVIN.1.2. panta [Definīcijas] a) punktu nepiemēro pakalpojumiem, uz kuriem attiecas šī iedaļa.

SERVIN.5.38. pants. Definīcijas

Šajā sadaļā:

- (a) “finanšu pakalpojums” ir finansiāla rakstura pakalpojums, ko piedāvā kādas Puses finanšu pakalpojumu sniedzējs un kas ietver šādas darbības:
 - i) apdrošināšanu un ar to saistītos pakalpojumus:
 - A) tiešo apdrošināšanu (t. sk. līdzapdrošināšanu):
 - aa) dzīvības apdrošināšanu;
 - bb) nedzīvības apdrošināšanu;
 - B) pārapirošināšanu un retrocesiju;
 - C) apdrošināšanas starpniecību, piemēram, apdrošināšanas brokeru un aģentūru darbību un
 - D) apdrošināšanas palīgpakalpojumus, piemēram, konsultācijas, aktuāra pakalpojumus, riska novērtēšanas un pretenziju izskatīšanas pakalpojumus;
 - ii) banku un citi finanšu pakalpojumus (izņemot apdrošināšanu):
 - A) noguldījumu un citu atmaksājamu naudas līdzekļu pieņemšanu no iedzīvotājiem;
 - B) visu veidu aizdevumus, tai skaitā patēriņa kredītus, hipotekāros kredītus, faktoringu un komercdarījumu finansēšanu;

²⁹ Lielākai noteiktībai – šīs izmaiņas attiecībā uz SERVIN.1.2. panta [Definīcijas] o) punktā noteiktajiem “pakalpojumi[em], ko sniedz, īstenojot valsts pilnvaras” piemēro tāpat, kā tās piemēro SERVIN.1.2. panta [Definīcijas] f) punktā noteiktajām “darbīb[ām], ko veic, īstenojot valsts pilnvaras”.

- C) finanšu nomu;
 - D) visus maksājumus un naudas pārskaitījumu pakalpojumus, ietverot kredītkartes, maksājumu kartes un debetkartes, ceļotāju čekus un bankas pārvedu vekselus;
 - E) garantijas un saistības;
 - F) tirdzniecību savā vārdā vai klientu vārdā biržā vai ārpusbiržas tirgū, vai citādi ar turpmāk minēto:
 - (aa) naudas tirgus instrumentiem (ieskaitot čekus, vekselus, noguldījumu apliecības);
 - (bb) ārvalstu valūtu;
 - (cc) atvasinātiem instrumentiem, t. sk., bet ne tikai, standartizētiem nākotnes līgumiem un iespēju līgumiem;
 - (dd) valūtas maiņas kursa un procentu likmju instrumentiem, t. sk. ar tādiem produktiem kā, piemēram, mijmaiņas darījumi, nestandardizēti procentu likmes nākotnes līgumi;
 - (ee) pārvedamiem vērtspapīriem un
 - (ff) citiem apgrozāmiem instrumentiem un finanšu aktīviem, ietverot dārgmetālus;
 - G) dalību visu veidu vērtspapīru emisijā, t. sk. riska parakstīšanu un izvietojumu, darbojoties kā aģentam (publiski vai privāti), un pakalpojumu sniegšanu saistībā ar šādu emisiju;
 - H) starpniecību naudas darījumos;
 - I) aktīvu pārvaldīšanu, piemēram, skaidras naudas vai vērtspapīru portfeļa pārvaldību, visu veidu kolektīvo investīciju pārvaldību, pensiju fondu pārvaldību, pārvaldīšanas, depozitāra un trasta pakalpojumus;
 - J) finanšu aktīvu, t. sk. vērtspapīru, atvasināto finanšu instrumentu un citu apgrozāmo līdzekļu, norēķinu un mijieskaita pakalpojumus;
 - K) finanšu informācijas sniegšanu un nosūtīšanu un finanšu datu apstrādi un ar to saistītu programmatūru, un
 - L) konsultatīvus, starpniecības un citi finanšu palīgpakalpojumus, kuri saistīti ar visām A) līdz K) apakšpunktā minētajām darbībām, ieskaitot kredītu datubāzi un analīzi, investīciju un portfeļu analīzi un konsultācijas, konsultācijas par pārņemšanu un par uzņēmumu pārstrukturēšanu un stratēģiju;
- (b) "finanšu pakalpojuma sniedzējs" ir jebkura Puses fiziska vai juridiska persona, kas vēlas sniegt vai sniedz finanšu pakalpojumus un nav publiska struktūra;

- (c) “jauns finanšu pakalpojums” ir finansiāla rakstura pakalpojums, t. sk. pakalpojumi, kas saistīti ar esošiem un jauniem produktiem vai produkta sniegšanas veidu, kuru nesniedz neviens finanšu pakalpojumu sniedzējs Puses teritorijā, bet kuru sniedz otras Puses teritorijā;
- (d) “publiska struktūra” ir:
- i) kādas Puses valdība, centrālā banka vai monetārā iestāde vai Puses īpašumā vai kontrolē esoša struktūra, kas galvenokārt veic valsts pārvaldes funkcijas vai darbības valsts pārvaldes vajadzībām, izņemot struktūras, kuras galvenokārt nodarbojas ar finanšu pakalpojumu sniegšanu uz komerciāliem noteikumiem, vai
 - ii) privāta struktūra, kas veic funkcijas, kuras parasti veic centrālā banka vai monetārā iestāde, ja tā pilda šīs funkcijas,
- (e) “pašregulējoša organizācija” ir nevalstiska struktūra, t. sk. vērtspapīru vai standartizētu nākotnes līgumu birža vai tirgus, tīrvērtes aģentūra vai kāda cita organizācija vai asociācija, kas saskaņā ar tiesību aktiem vai deleģējumu no centrālās, reģiona vai attiecīgā gadījumā vietējās valdības īsteno regulēšanas vai uzraudzības pilnvaras pār finanšu pakalpojumu sniedzējiem.

SERVIN.5.39. pants. Piesardzības atkāpe

1. Nekas šajā nolīgumā neliedz kādai Pusei pieņemt vai saglabāt tādus piesardzības pasākumus³⁰ kā, piemēram:

- (a) investoru, noguldītāju, apdrošinājuma ņēmēju vai tādu personu aizsardzība, pret kurām finanšu pakalpojuma sniedzējam ir fiduciāri pienākumi, vai
- (b) Puses finanšu sistēmas integritātes un stabilitātes nodrošināšana.

2. Ja šādi pasākumi neatbilst šā nolīguma noteikumiem, tos neizmanto kā līdzekli, lai izvairītos Puses saistībām vai pienākumiem, kas noteikti šajā nolīgumā.

SERVIN.5.40. pants. Konfidenciāla informācija

Neskarot trešo daļu [Tiesībaizsardzības un tiesu iestāžu sadarbība krimināllietās], nekas šajā nolīgumā nav interpretējams tā, ka tas prasītu, lai Puse izpauž informāciju, kas attiecas uz atsevišķu klientu darījumiem un kontiem vai kādu konfidenciālu vai ar autortiesībām aizsargātu informāciju, kura ir publisko tiesību subjektu rīcībā.

SERVIN.5.41. pants. Starptautiskie standarti

Puses pieliek vislielākās pūles, lai nodrošinātu, ka to teritorijā īsteno un piemēro starptautiski saskaņotus standartus finanšu pakalpojumu jomā attiecībā uz regulējumu un uzraudzību, cīņu pret nelikumīgi iegūtu līdzekļu legalizēšanu un teroristu finansēšanu un cīņu pret izvairīšanos no nodokļu maksāšanas un nodokļu apiešanas. Šādi starptautiski saskaņoti standarti cita starpā ir standarti, ko pieņēmusi: G20; Finanšu stabilitātes padome; Bāzeles Banku uzraudzības komiteja, it īpaši tās “Pamatprincipi attiecībā uz banku efektīvu uzraudzību”; Starptautiskās Apdrošināšanas uzraudzības iestāžu asociācija, it īpaši tās “Apdrošināšanas galvenie principi”; Starptautiskā Vērtspapīru komisiju organizācija, it īpaši tās “Vērtspapīru regulējuma mērķi un principi”; Finanšu darījumu darba grupa

³⁰ Lielākai noteiktībai – tas neliedz kādai Pusei piesardzības apsvērumu dēļ pieņemt vai paturēt spēkā pasākumus saistībā ar filiālēm, ko tās teritorijā izveidojušas citas Puses juridiskas personas.

un Ekonomiskās sadarbības un attīstības organizācijas Pasaules forums par pārredzamības un informācijas apmaiņas jautājumiem nodokļu jomā.

SERVIN.5.42. pants. Jauni finanšu pakalpojumi Puses teritorijā

1. Puse ļauj tās teritorijā izveidotam otras Puses finanšu pakalpojumu sniedzējam sniegt jebkādu jaunu finanšu pakalpojumu, ko tā ļautu sniegt saviem finanšu pakalpojuma sniedzējiem saskaņā saviem tiesību aktiem līdzīgās situācijās, ar noteikumu, ka, ieviešot jaunu finanšu pakalpojumu, nav jāpieņem jauni vai jāgroza spēkā esoši tiesību akti. Tas neattiecas uz otras Puses filiālēm, kas ir izveidotas Puses teritorijā.

2. Puse var noteikt institucionālo un juridisko formu, kādā attiecīgo pakalpojumu var sniegt, un var pieprasīt atļaujas izdošanu pakalpojuma sniegšanai. Ja tāda atļauja tiek pieprasīta, lēmumu pieņem samērīgā laikā un atļauju var atteikt tikai piesardzības apsvērumu dēļ.

SERVIN.5.43. pants. Pašregulējošas organizācijas

Ja Puse pieprasa dalību, līdzdalību kādā pašregulējošā organizācijā vai piekļuvi tai, lai otras Puses finanšu pakalpojuma sniedzēji varētu sniegt finanšu pakalpojumus tās teritorijā, Puse nodrošina, ka minētā pašregulējošā organizācija ievēro SERVIN.2.3. pantā [Valsts režīms], SERVIN.2.4. pantā [Lielākās labvēlības režīms] un SERVIN.3.4. pantā [Valsts režīms], un SERVIN.3.5. pantā [Lielākās labvēlības režīms] noteiktos pienākumus.

SERVIN.5.44. pants. Tīrvērtes un maksājumu sistēmas

Saskaņā ar noteikumiem, kas atbilst attiecīgās valsts režīmam, katra Puse otras Puses finanšu pakalpojumu sniedzējiem, kurš veic uzņēmējdarbību tās teritorijā, piešķir piekļuvi publisko subjektu vadītām maksājumu un norēķinu sistēmām un oficiālām finansēšanas un refinansēšanas iespējām, kas pieejamas, veicot parastu uzņēmējdarbību. Šis pants nenodrošina piekļuvi Puses pēdējās instances aizdevēju iespējām.

6. iedaļa. Starptautiskie jūras transporta pakalpojumi

SERVIN.5.45. pants. Darbības joma un definīcijas

1. Šo iedaļu papildus 1., 2., 3. un 4. nodaļai un šīs nodaļas 1. iedaļai piemēro Puses pasākumiem, kas skar starptautisko jūras pārvadājumu pakalpojumu sniegšanu.

2. Šajā iedaļā un šīs sadaļas 1., 2., 3. un 4. nodaļā:

(a) "starptautisko jūras pārvadājumu pakalpojumi" ir pasažieru vai kravas pārvadājumi ar jūras kuģiem starp vienas Puses ostu un otras Puses vai trešās valsts ostu vai starp dažādu dalībvalstu ostām, t. sk. tieši līgumi ar citu transporta pakalpojumu sniedzējiem, lai veiktu tiešus vai multimodālus pārvadājumus ar vienotu pārvadājumu dokumentu, bet neietver tiesības sniegt citus šādus pārvadājumu pakalpojumus;

(b) "tiešie vai multimodālie pārvadājumi" ir starptautiski kravas pārvadājumi ar vienotu starptautisku pārvadājumu dokumentu, izmantojot vairāk nekā vienu pārvadājumu veidu, tai skaitā jūras pārvadājumu;

(c) "starptautiska krava" ir krava, ko pārvadā starp vienas Puses ostu un otras Puses vai trešās valsts ostu, vai starp dažādu dalībvalstu ostām;

- (d) "jūras pārvadājumu palīgpakalpojumi" nozīmē jūras kravu apkalpošanas pakalpojumus, muitošanas pakalpojumus, konteineru izvietojšanas un novietošanas pakalpojumus, jūras aģentūras pakalpojumus un jūras kravu pārvadājumu pakalpojumus, un glabāšanas un noliktavu pakalpojumus;
- (e) "jūras kravu pārkraušanas pakalpojumi" ir darbības, ko veic stividoru kompānijas, t. sk. termināļu apsaimniekotāji, bet neietver ostas strādnieku tiešās darbības, ja šis darbaspēks tiek organizēts neatkarīgi no stividoru darbībām vai termināļa apsaimniekošanas uzņēmumiem; ietvertās darbības ir arī šādu darbību organizēšana un pārraudzība:
- i) kravas iekraušana kuģī vai izkraušana no tā;
 - ii) kravas piestiprināšana vai atsaitēšana un
 - iii) kravas pieņemšana vai nodošana un uzglabāšana pirms nosūtīšanas vai pēc saņemšanas;
- (f) "muitošanas pakalpojumi" ir darbības, kas ietver muitas formalitāšu kārtošānu citas Puses vārdā attiecībā uz kravu importu, eksportu vai tranzītu neatkarīgi no tā, vai šie pakalpojumi ir pakalpojuma sniedzēja pamatdarbības veids vai tā pamatdarbības parasts papildinājums;
- (g) "konteineru izvietojšanas un novietošanas pakalpojumi" ir darbības, kas ietver konteineru glabāšanu, papildīšanu, izkraušanu vai labošanu un konteineru sagatavošanu pārvadāšanai ostas teritorijā vai iekšzemē;
- (h) "jūras aģentūru pakalpojumi" ir darbības, ko noteiktā ģeogrāfiskā apgabalā veic aģenta statusā, pārstāvot vienas vai vairāku rēdereju vai kuģošanas sabiedrību darījumdarbības intereses šādiem mērķiem:
- i) jūras pārvadājumu un saistīto pakalpojumu tirdzniecība un pārdošana, sākot ar cenas noteikšanu un beidzot ar rēķina izrakstīšanu, kravaszīmju sagatavošana rēdereju vai sabiedrību vārdā, nepieciešamo saistīto pakalpojumu iegūšana un tālākpārdošana, dokumentu sagatavošana un ar darījumdarbību saistītas informācijas sniegšana; un
 - ii) rīkošanās rēdereju vai sabiedrību vārdā, organizējot kuģu iebraukšanu un uzturēšanos ostā vai attiecīgā gadījumā kravu pieņemšanu;
- (i) "palīgdienestu pakalpojumi" ir – neskarot to darbību tvērumu, kuras saskaņā ar attiecīgās valsts tiesību aktiem var uzskatīt par kabotāžu, – starptautisku kravu, t. sk. konteinerkravu, sadalītu beztaras un sausas vai šķidrās beztaras kravu sagatavošana transportēšanai un transportēšana pa jūru starp ostām, kas atrodas Puses teritorijā, ar nosacījumu, ka šāda starptautiska krava ir ceļā (*en route*), t. i., ir ceļā uz galamērķi vai no nosūtīšanas ostas ārpus minētās Puses teritorijas;
- (j) "jūras kravu nosūtīšanas pakalpojumi" ir darbības, kas ietver kravu pārvadājumu organizēšanu un pārraudzību nosūtītāju vārdā, veicot transporta un saistītu pakalpojumu iegādi, sagatavojot dokumentus un sniedzot ar darījumdarbību saistītu informāciju;
- (k) "ostu pakalpojumi" ir pakalpojumi, ko ostas pārvaldes iestāde, tās apakšuzņēmēji vai citi pakalpojumu sniedzēji sniedz jūras ostas teritorijā vai ūdens pievadceļā uz šādu teritoriju, lai atbalstītu kravu vai pasažieru pārvadājumus, un

- (l) "glabāšanas un noliktavas pakalpojumi" ir saldētu vai atdzesētu preču glabāšanas pakalpojumi, šķidrumu vai gāzu uzglabāšanas vairumā pakalpojumi un citi glabāšanas vai noliktavas pakalpojumi.

SERVIN.5.46. pants. Pienākumi

1. Neskarot neatbilstošus pasākumus vai citus pasākumus, kas minēti SERVIN.2.7. pantā [Neatbilstoši pasākumi un izņēmumi] un SERVIN 3.6. pantā [Neatbilstoši pasākumi], katra Puse īsteno principu par neierobežotu piekļuvi starptautiskiem jūras pārvadājumu tirgiem un tirdzniecībai uz komerciāla pamata un bez diskriminācijas:

- (a) piešķirot kuģiem, kuri kuģo ar otras Puses karogu vai kurus ekspluatē otras Puses pakalpojumu sniedzēji, ne mazāk labvēlīgu režīmu par tādu, ko tā piešķir saviem kuģiem, cita starpā attiecībā uz:
- i) piekļuvi ostām;
 - ii) ostu infrastruktūras izmantošanu;
 - iii) jūras palīgpakalpojumu izmantošanu un
 - iv) muitas atvieglojumiem un piestātņu un iekraušanas un izkraušanas iekārtu piešķiršanu; t. sk. saistītām nodevām un maksām;
- (b) darot pieejamus otras Puses starptautisko jūras pārvadājumu pakalpojumu sniedzējiem ar noteikumiem, kas ir pieņemami un nav mazāk labvēlīgi par tiem, kādus tā piemēro saviem pakalpojumu sniedzējiem vai kuģiem vai trešās valsts kuģiem vai pakalpojumu sniedzējiem (t. sk. nodevas un maksas, sniedzamā pakalpojuma specifikācijas un kvalitāti), šādus ostas pakalpojumus: loča pakalpojumus, vilkšanas un velkoņu palīdzību, apgādi, degvielas un ūdens piegādi, atkritumu savākšanu un balasta atlikumu aizvākšanu, ostas kapteiņa pakalpojumus, navigācijas līdzekļus, avārijas remonta iekārtas, enkurvietas, piestātnes, pietauvošanas un attauvošanas pakalpojumus un krasta operatīvos pakalpojumus, kas ir būtiski kuģu ekspluatācijai, ietverot sakarus, ūdens un elektrības piegādi;
- (c) atļaujot otras Puses starptautisko jūras pārvadājumu pakalpojumu sniedzējiem, – attiecīgā gadījumā ar kompetentās iestādes atļauju, – pārvietot īpašumā esošus vai nomātus tukšus konteinerus, kurus par samaksu nepārvadā kā kravu, starp Apvienotās Karalistes ostām vai starp kādas dalībvalsts ostām, un
- (d) atļaujot otras Puses starptautisko jūras pārvadājumu pakalpojumu sniedzējiem sniegt palīgdienestu pakalpojumus starp Apvienotās Karalistes ostām vai dalībvalsts ostām – attiecīgā gadījumā ar kompetentās iestādes atļauju.

2. Piemērojot 1. punktā minēto principu, katra Puse:

- (a) neievieš kravas dalīšanas režīmu turpmākos divpusējos nolīgumos ar trešām valstīm attiecībā uz starptautisko jūras pārvadājumu pakalpojumiem, ieskaitot sauso un šķidro beztaras preču tirdzniecību un līnijpārvadājumus, un samērīgā termiņā izbeidz šādu kravas dalīšanas režīmu, ja tas pastāvējis iepriekšējos nolīgumos,

- (b) nepieņem vai nepatur spēkā pasākumu, kas prasa visu vai daļu no jebkādas starptautiskas kravas pārvadāt tikai ar minētajā Pusē reģistrētiem kuģiem vai ar kuģiem, kas pieder vai ko kontrolē minētās Puses fiziskās personas;
- (c) atceļ un atturas ieviest vienpusējus pasākumus vai administratīvus, tehniskus un citus šķēršļus, kas varētu būt slēpti ierobežojumi vai kas varētu diskriminējoši ietekmēt pakalpojumu brīvu sniegšanu starptautiskos jūras pārvadājumos, un
- (d) neliedz otras Puses starptautisko jūras pārvadājumu pakalpojumu sniedzējiem tieši slēgt līgumus ar citiem pārvadājumu pakalpojumu sniedzējiem par tiešo vai multimodālo pārvadājumu pakalpojumiem.

7. iedaļa. Juridiskie pakalpojumi

SERVIN.5.47. pants. Darbības joma

1. Šo iedaļu papildus šīs sadaļas 1., 2., 3. un 4. nodaļai un šīs nodaļas 1. un 2. iedaļai piemēro Puses pasākumiem, kas skar izraudzītu juridisko pakalpojumu sniegšanu.
2. Nekas šajā iedaļā neietekmē Puses tiesības bez diskriminācijas regulēt un uzraudzīt izraudzītu juridisko pakalpojumu sniegšanu tās teritorijā.

SERVIN.5.48. pants. Definīcijas

Šajā iedaļā:

- a) "izraudzīti juridiskie pakalpojumi" ir juridiskie pakalpojumi saistībā ar piederības valsts jurisdikcijas tiesībām un starptautiskajām publiskajām tiesībām, izņemot Savienības tiesības;
- b) "piederības jurisdikcija" ir dalībvalsts vai Apvienotās Karalistes jurisdikcija (vai jurisdikcijas daļa), kurā jurists ieguvis savas piederības jurisdikcijā noteikto profesionālo nosaukumu, vai tādā gadījumā, ja jurists ieguvis piederības jurisdikcijā noteikto profesionālo nosaukumu vairāk nekā vienā no jurisdikcijām, jebkura no šīm jurisdikcijām;
- c) "piederības jurisdikcijas tiesības" ir jurista piederības jurisdikcijas tiesības³¹.
- d) "piederības jurisdikcijā noteiktais profesionālais nosaukums" ir:
 - i) attiecībā uz Savienības juristu – dalībvalstī iegūts profesionālais nosaukums, kas atļauj sniegt juridiskos pakalpojumus šajā dalībvalstī, vai
 - ii) attiecībā uz Apvienotās Karalistes juristu – advokāta, jurista vai juriskonsulta nosaukums, kas atļauj sniegt juridiskos pakalpojumus jebkurā Apvienotās Karalistes jurisdikcijas daļā;
- e) "jurists" ir:
 - i) Savienības fiziska persona, kurai kādā dalībvalstī ir atļauts sniegt juridiskos pakalpojumus, izmantojot piederības jurisdikcijas profesionālo nosaukumu, vai
 - ii) Apvienotās Karalistes fiziska persona, kurai jebkurā Apvienotās Karalistes jurisdikcijas daļā ir atļauts sniegt juridiskos pakalpojumus, izmantojot piederības jurisdikcijas profesionālo nosaukumu;
- f) "otras Puses jurists" ir:
 - i) ja "otrā Puse" ir Savienība – e) punkta i) apakšpunktā minētais jurists, vai

³¹ Lielākai noteiktībai – šajā sadaļā Eiropas Savienības tiesības ir daļa no SERVIN.5.48. panta [Definīcijas] e) punkta i) apakšpunktā minēto juristu piederības jurisdikcijas tiesībām.

ii) ja "otrā Puse" ir Apvienotā Karaliste – e) punkta ii) daļā minētais jurists, un

g) "juridiskie pakalpojumi" ir šādi pakalpojumi:

i) juridisko konsultāciju pakalpojumi un

ii) juridiskās arbitrāžas, samierināšanas un mediācijas pakalpojumi (taču izslēdzot šādus pakalpojumus, ja tos sniedz fiziskas personas, kā noteikts SERVIN.4.1. pantā [Darbības joma un definīcijas]³².

"Juridiskie pakalpojumi" neietver juridisko pārstāvību kādas Puses administratīvajās aģentūrās, tiesās un citās pienācīgi izveidotās oficiālās tiesās, juridisko konsultāciju un juridiskās apstiprināšanas, dokumentācijas un sertifikācijas pakalpojumus, ko sniedz juridiskās jomas speciālisti, kuriem uzticēti publiski pienākumi tiesvedībā, piemēram, notāri, *huissiers de justice* vai citi *officiers publics et ministériels*, kuri iecelti ar valdības pieņemtu oficiālu aktu.

SERVIN.5.49. pants. Pienākumi

1. Puse atļauj otras Puses juristam sniegt tās teritorijā izraudzītus juridiskos pakalpojumus, izmantojot minētā jurista piederības jurisdikcijas profesionālo nosaukumu saskaņā ar SERVIN.2.2. pantu [Piekļuve tirgum], SERVIN.2.3. pantu [Valsts režīms], SERVIN.3.2. pantu [Piekļuve tirgum], SERVIN.3.4. pantu [Valsts režīms] un SERVIN.4.4. pantu [Līgumpakalpojumu sniedzēji un neatkarīgie speciālisti].

2. Ja Puse ("viesjurisdikcija") pieprasa reģistrēšanos tās teritorijā kā nosacījumu, lai otras Puses jurists varētu sniegt izraudzītus juridiskos pakalpojumus saskaņā ar 1. punktu, šādas reģistrācijas prasības un process:

(a) nav mazāk labvēlīgs par to, kādu piemēro trešās valsts fiziskai personai, kura, izmantojot minētās personas trešās valsts profesionālo nosaukumu, viesjurisdikcijas teritorijā sniedz juridiskus pakalpojumus saistībā ar trešās valsts tiesībām vai starptautiskajām publiskajām tiesībām, un

(b) nenozīmē prasību pārkvalificēties vai tikt uzņemtam viesjurisdikcijas juridiskajā profesijā vai nav līdzvērtīgs šādai prasībai.

3. Šā panta 4. punktu piemēro izraudzītu juridisko pakalpojumu sniegšanai saskaņā ar 1. punktu, izmantojot iedibināšanu.

4. Puse atļauj otras Puses juridiskai personai iedibināt savā teritorijā filiāli, ar kuras starpniecību saskaņā ar 1. punktu sniedz izraudzītus juridiskos pakalpojumus³³, ievērojot šīs sadaļas 2. nodaļā

³² "juridiskie arbitrāžas, samierināšanas un mediācijas pakalpojumi" ir tādu dokumentu sagatavošana, kas iesniedzami šķīrējtiesnesim, samierinātājam vai mediatoram, sagatavošanās ar tiesību piemērošanu un interpretāciju saistīta strīda izskatīšanai un ierašanās uz šāda strīda izskatīšanu. Tas neietver arbitrāžas, samierināšanas un mediācijas pakalpojumus strīdos, kas nav saistīti ar tiesību piemērošanu un interpretāciju un kas ir pakalpojumi, kuri saistīti ar vadības konsultācijām. Tas arī neietver šķīrējtiesneša, samierinātāja vai mediators pienākumu pildīšanu. Kā apakškatēgorija starptautiskās juridiskās arbitrāžas, samierināšanas vai mediācijas pakalpojumi attiecas uz tiem pašiem pakalpojumiem, ja strīdā ir iesaistītas puses no divām vai vairāk valstīm.

³³ Lielākai noteiktībai — šajā punktā "izraudzīti juridiskie pakalpojumi" attiecībā uz Savienībā sniegtiem pakalpojumiem ir juridiskie pakalpojumi saistībā ar Apvienotās Karalistes vai jebkuras tās daļas tiesību aktiem un starptautiskajām publiskajām tiesībām (izņemot Savienības tiesības), bet attiecībā uz Apvienotajā Karalistē sniegtiem pakalpojumiem — juridiskie pakalpojumi saistībā ar

[Investīciju liberalizācija] izklāstītos nosacījumus. Tas neskar prasības, saskaņā ar kurām konkrēta uzņēmuma kapitāldaļu īpašnieku, īpašnieku, partneru vai direktoru procentuālā daļa būtu kvalificēta vai darbotos konkrētā profesijā, piemēram, jurista vai grāmatveža profesijā.

SERVIN.5.50. pants. Neatbilstoši pasākumi

1. Šīs sadaļas 5.49. pantu [Pienākumi] nepiemēro:

a) spēkā esošam neatbilstošam Puses pasākumam:

i) attiecībā uz Savienību:

A) Savienības līmenī, kā noteikts Savienības sarakstā SERVIN-1. pielikumā [Esošie pasākumi];

B) dalībvalsts centrālās valdības līmenī, kā noteikts Savienības sarakstā SERVIN-1 pielikumā [Esošie pasākumi];

C) dalībvalsts reģionālās valdības līmenī, kā noteikts Savienības sarakstā SERVIN-1 pielikumā [Esošie pasākumi]; vai

D) tādās vietējās valdības līmenī, kas nav C) punktā minētā valdība, un

ii) attiecībā uz Apvienoto Karalisti:

A) centrālās valdības līmenī, kā noteikts Apvienotās Karalistes sarakstā SERVIN-1. pielikumā [Esošie pasākumi];

B) reģionālās valdības līmenī, kā noteikts Apvienotās Karalistes sarakstā SERVIN-1. pielikumā [Esošie pasākumi]; vai

C) vietējas valdības līmenī;

b) šā punkta a) apakšpunktā norādītajai jebkurai neatbilstoša pasākuma turpināšanai vai tūlītējai atjaunošanai vai

c) izmaiņām jebkurā neatbilstošā pasākumā, kas minēts a) un b) apakšpunktā, tādā apmērā, kurš nesamazina pasākuma atbilstību SERVIN.5.49. pantam [Pienākumi], kāda tā bijusi tieši pirms izmaiņām.

2. SERVIN.5.49. pantu [Pienākumi] nepiemēro nevienam Puses pasākumam, kas ir saderīgs ar atrunām, nosacījumiem vai kvalifikācijām, kuri norādīti attiecībā uz SERVIN-2. pielikumā [Nākotnes pasākumi] uzskaitīto nozari, apakšnozari vai darbību.

3. Šo iedaļu piemēro, neskarot SERVIN-4. pielikumu [Līgumpakalpojumu sniedzēji un neatkarīgie speciālisti].

III SADAĻA. DIGITĀLĀ TIRDZniecība

1. nodaļa. Vispārīgi noteikumi

DIGIT.1. pants. Mērķis

Šīs sadaļas mērķis ir atvieglot digitālo tirdzniecību, novērst nepamatotus šķēršļus elektroniski nodrošinātā tirdzniecībā un nodrošināt atvērtu, drošu un uzticamu tiešsaistes vidi uzņēmumiem un patērētājiem.

dalībvalstu tiesību aktiem (ieskaitot Savienības tiesības) un starptautiskajām publiskajām tiesībām (izņemot Savienības tiesības).

DIGIT.2. pants. Darbības joma

1. Šo sadaļu piemēro Puses pasākumiem, kas skar elektroniski nodrošinātu tirdzniecību.
2. Šo sadaļu nepiemēro audiovizuālajiem pakalpojumiem.

DIGIT.3. pants. Tiesības reglamentēt

Puses atkārtoti apstiprina tiesības reglamentēt savā teritorijā, lai sasniegtu leģitīmus politikas mērķus tādās jomās kā, piemēram, sabiedrības veselības aizsardzība, sociālie pakalpojumi, publiskā izglītība, drošība, vide, tai skaitā klimata pārmaiņas, sabiedrības morāle, sociālā vai patērētāju tiesību aizsardzība, privātums un datu aizsardzība vai arī kultūras daudzveidības veicināšana un aizsardzība.

DIGIT.4. pants. Izņēmumi

Lielākai noteiktībai – šī sadaļa neliedz Pusēm pieņemt vai paturēt spēkā pasākumus saskaņā ar EXC.1. pantu [Vispārēji izņēmumi], EXC.4. pantu [Drošības izņēmumi] un SERVIN.5.39. pantu [Piesardzības atkāpe] tajos izklāstīto sabiedrības interešu dēļ.

DIGIT.5. pants. Definīcijas

1. Šai sadaļai piemēro šā temata II sadaļas [Pakalpojumi un investīcijas] SERVIN.1.2. pantā [Definīcijas] noteiktās definīcijas.
2. Šajā sadaļā:
 - (a) “patērētājs” ir jebkura fiziska persona, kas izmanto publisko telesakaru pakalpojumu nolūkos, kas nav profesionāli nolūki;
 - (b) “tiešās tirgvedības paziņojums” ir jebkāda veida komerc reklāma, ar kuras palīdzību fiziska vai juridiska persona tieši paziņo tirgvedības ziņojumus lietotājam, izmantojot publisko telesakaru pakalpojumu, un kura aptver vismaz elektronisko pastu un teksta un multivides ziņojumus (SMS un MMS);
 - (c) “elektroniskā autentifikācija” ir elektronisks process, kas dara iespējamu:
 - (i) fiziskas vai juridiskas personas elektroniskās identifikācijas vai
 - (ii) elektronisko datu izcelsmes un integritātes apstiprināšanu;
 - (d) “elektroniskais piegādes pakalpojums” ir pakalpojums, kuru izmantojot ar elektroniskiem līdzekļiem tiek nosūtīti dati starp trešām personām, sniedzot apliecinājumu par nosūtīto datu apstrādi, t. sk. pierādījumu par datu nosūtīšanu un saņemšanu, un kurš nodrošina nosūtīto datu aizsardzību pret pazušanu, zādzību vai jebkādu neatļautu sagrozīšanu;
 - (e) “elektroniskais zīmogs” ir elektroniski dati, ko izmanto juridiska persona un kas pievienoti citiem elektroniskajiem datiem vai loģiski saistīti ar tiem, lai garantētu to izcelsmi un integritāti;
 - (f) “elektroniskais zīmogs” ir elektroniski dati, kas pievienoti citiem elektroniskajiem datiem vai loģiski saistīti ar tiem un:

- (i) ko izmanto fiziska persona, lai vienotos par elektroniskajiem datiem, uz kuriem tie attiecas, un
 - (ii) kas ir saistīti ar elektroniskajiem datiem, uz kuriem tie attiecas, tā, lai būtu iespējams atklāt jebkādas turpmākas datu modifikācijas;
- (g) “elektroniskais laika zīmogs” ir elektroniski dati, kas saista citus elektroniskos datus ar konkrētu laiku, apstiprinot šo pēdējo esamību minētajā laikā;
- (h) “elektroniskais uzticamības pakalpojums” ir elektronisks pakalpojums, kas ietver:
- (i) elektronisko parakstu, elektronisko zīmogu, elektronisko laika zīmogu, elektronisko piegādes pakalpojumu un ar minētajiem pakalpojumiem saistītu sertifikātu radīšanu, verifikāciju un validāciju;
 - (ii) tīmekļa vietņu autentifikācijas sertifikātu radīšanu, verifikāciju un validāciju vai
 - (iii) ar minētajiem pakalpojumiem saistītu elektronisko parakstu, zīmogu vai sertifikātu saglabāšanu;
- (i) “pārvaldes dati” ir dati, kas ir jebkura līmeņa valdības un nevalstisko struktūru rīcībā vai turējumā, īstenojot pilnvaras, ko tām piešķir jebkurš valdības līmenis;
- (j) “publiskais telesakaru pakalpojums” ir jebkurš telesakaru pakalpojums, ko piedāvā sabiedrībai kopumā;
- (k) “lietotājs” ir jebkura fiziska vai juridiska persona, kas izmanto publisko telesakaru pakalpojumu.

2. nodaļa. Datu plūsmas un personas datu aizsardzība

DIGIT.6. pants. Datu pārrobežu plūsmas

1. Puses apņemas nodrošināt datu pārrobežu plūsmas, lai atvieglotu tirdzniecību digitālajā ekonomikā. Šajā nolūkā Puse neierobežo datu pārrobežu plūsmas starp Pusēm:
- (a) pieprasot Puses teritorijā datu apstrādei izmantot datošanas iekārtas vai tīkla elementus, t. sk. uzliekot par pienākumu izmantot datošanas iekārtas vai tīkla elementus, kas ir sertificēti vai apstiprināti Puses teritorijā;
 - (b) pieprasot lokalizēt datus Puses teritorijā, lai tos tur uzglabātu vai apstrādātu;
 - (c) aizliedzot datu uzglabāšanu vai apstrādi otras Puses teritorijā vai
 - (d) iespējamo datu kontingenta pārrobežu nosūtīšanu īstenojot atbilstīgi tam, cik lielā mērā ir izmantotas datošanas iekārtas vai tīkla elementi Pušu teritorijā vai ievērotas prasības par lokalizēšanu Pušu teritorijā.
2. Puses pārskata šā noteikuma īstenošanu un novērtē tā darbību trīs gadu laikā no šā nolīguma spēkā stāšanās dienas. Puse jebkurā laikā var ierosināt otrai Pusei pārskatīt 1. punktā uzskaitīto ierobežojumu sarakstu. Šādu lūgumu izskata atsaucīgi.

DIGIT.7. pants. Personas datu un privātuma aizsardzība

1. Katra Puse atzīst, ka personām ir tiesības uz personas datu un privātuma aizsardzību un ka šajā sakarā noteikti augsti standarti veicina uzticēšanos digitālajai ekonomikai un tirdzniecības attīstību.
2. Nekas šajā nolīgumā neliedz kādai Pusei pieņemt vai paturēt spēkā pasākumus, lai nodrošinātu personas datu un privātuma aizsardzību, t. sk. attiecībā uz datu pārrobežu nosūtīšanu, ar noteikumu, ka Puses tiesības paredz instrumentus, kas ļauj veikt datu nosūtīšanu, ievērojot vispārpiemērojamus noteikumus³⁴ nosūtīto datu aizsardzībai.
3. Katra Puse informē otru Pusi par jebkuru 2. punktā minēto pasākumu, ko tā pieņem vai patur spēkā.

3. nodaļa. Īpaši noteikumi

DIGIT.8. pants. Muitas nodokļi par elektronisku nosūtīšanu

1. Elektronisko nosūtīšanu uzskata par pakalpojuma sniegšanu šā temata II sadaļas [Pakalpojumi un investīcijas] nozīmē.
2. Puses neuzliek muitas nodokļus par elektronisku nosūtīšanu.

DIGIT.9.pants. Iepriekšējas atļaujas nepieprasīšana

1. Puse nepieprasa iepriekšēju atļauju pakalpojuma sniegšanai ar elektroniskiem līdzekļiem, pamatojoties vienīgi uz to, ka pakalpojumu sniedz tiešsaistē, un nepieņem vai nepatur spēkā nekādas citas prasības ar līdzvērtīgu ietekmi.

Pakalpojumu sniedz tiešsaistē, ja to sniedz elektroniski un bez vienlaicīgas Pušu klātbūtnes.

2. Šā panta 1. punktu nepiemēro telesakaru pakalpojumiem, apraides pakalpojumiem, azartspēļu pakalpojumiem, juridiskās pārstāvības pakalpojumiem vai notāru vai līdzvērtīgu profesiju pārstāvju pakalpojumiem, ciktāl tas ietver tiešu un konkrētu dalību valsts varas īstenošanā.

DIGIT.10. pants. Līgumu noslēgšana, izmantojot elektroniskos līdzekļus

1. Katra Puse nodrošina, ka līgumus var noslēgt, izmantojot elektroniskos līdzekļus, un ka tās tiesības nerada šķēršļus elektronisko līgumu izmantošanā un nerada situāciju, ka līgumiem nav nekādu juridisku seku un tie nav spēkā tikai tāpēc, ka līgums noslēgts, izmantojot elektroniskos līdzekļus.
2. Šā panta 1. punktu nepiemēro:
 - (a) apraides pakalpojumiem;
 - (b) azartspēļu pakalpojumiem;

³⁴ Lielākai noteiktībai – “vispārpiemērojami noteikumi” attiecas uz objektīvi formulētiem noteikumiem, ko horizontāli piemēro nenoteiktam ekonomikas daļībnieku skaitam un kas tādējādi aptver dažādas situācijas un gadījumus.

- (c) juridiskās pārstāvības pakalpojumiem;
- (d) notāru vai līdzvērtīgu profesiju pārstāvju pakalpojumiem, kas ietver tiešu un konkrētu dalību valsts varas īstenošanā;
- (e) līgumiem, kas pieprasa liecinieka personisku klātbūtni;
- (f) līgumiem, kas nodibina vai nodod tiesības uz nekustamo īpašumu;
- (g) līgumiem, kuros ar likumu pieprasīta tiesu vai valsts iestāžu iesaistīšanās vai tādu profesiju pārstāvju iesaistīšanās, kas īsteno valsts varu;
- (h) līgumiem galvojuma saņemšanai, nodrošinājumiem, ko sniedz personas, kuras darbojas nolūkos, kas nav saistīti ar viņu komerciālo, darījumdarbību vai profesiju, vai
- (i) līgumiem, kurus reglamentē ģimenes tiesības vai mantojuma tiesības.

DIGIT.11. pants. Elektroniskā autentifikācija un elektroniskie uzticamības pakalpojumi

1. Puse nenoliedz elektroniskā dokumenta, elektroniskā paraksta, elektroniskā zīmoga, elektroniskā zīmoga vai elektroniskā laika zīmoga, vai, izmantojot elektronisko piegādes pakalpojumu, nosūtīto un saņemto datu juridiskās sekas un pieļaujamību kā pierādījumu tiesvedībā, pamatojoties tikai uz to, ka tie ir elektroniskā formā.
2. Puse nepieņem vai nepatur spēka pasākumus, kuri:
 - (a) aizliegtu elektroniska darījuma Pusēm savstarpēji noteikt atbilstošās elektroniskās autentifikācijas metodes viņu darījumiem vai
 - (b) liegtu elektroniskā darījuma Pusēm iespēju tiesas un administratīvās iestādēs pierādīt, ka elektroniskās autentifikācijas vai elektroniskā uzticamības pakalpojuma izmantošana minētajā darījumā atbilst piemērojamajām juridiskajām prasībām.
3. Neskarot 2. punktu, Puse var pieprasīt, lai attiecībā uz konkrētām darījumu kategorijām elektroniskās autentifikācijas vai uzticamības pakalpojuma metodi sertificētu iestāde, kas akreditēta saskaņā ar Puses tiesībām, vai lai tā atbilstu konkrētiem snieguma standartiem, kuri ir objektīvi, pārredzami un nediskriminējoši un attiecas tikai uz konkrētās darījumu kategorijas īpašībām.

DIGIT.12. pants. Pirmkoda nodošana vai piekļuve tam

1. Puse nepieprasa otras Puses fiziskai vai juridiskai personai piederošas programmatūras pirmkoda nodošanu vai piekļuvi tam.
2. Lielākai noteiktībai:
 - (a) vispārējos izņēmumus, drošības izņēmumus un piesardzības atkāpi, kas minēta DIGIT.4. pantā [Izņēmumi], piemēro Puses pasākumiem, kuri pieņemti vai paturēti spēkā saistībā ar sertifikācijas procedūru, un
 - (b) šā panta 1. punktu nepiemēro pirmkoda brīvprātīgai nodošanai vai piekļuves pirmkodam piešķiršanai uz komerciāliem pamatiem, ko veic otras Puses fiziska vai juridiska persona, piemēram, saistībā ar publiskā iepirkuma darījumu vai sarunu rezultātā noslēgtu līgumu.

3. Nekas šajā pantā neietekmē:
- (a) saskaņā ar Puses konkurences tiesībām izvirzītu tiesas vai administratīvās tiesas vai konkurences iestādes prasību novērst vai labot konkurences ierobežojumu vai izkropļojumu;
 - (b) regulatora prasību saskaņā ar Puses normatīvajiem aktiem, kas saistīti ar sabiedrības drošības aizsardzību attiecībā uz lietotājiem tiešsaistē, ievērojot aizsardzības pasākumus pret neatļautu pirmkoda izpaušanu;
 - (c) intelektuālā īpašuma tiesību aizsardzību un īstenošanu un
 - (d) Puses tiesības veikt pasākumus saskaņā ar *GPA* III pantu, kas iekļauts ar šā temata VI sadaļas [Publiskais iepirkums] PPROC.2. pantu [Dažu Nolīguma par valsts iepirkumu noteikumu iekļaušana un aptvertais iepirkums].

DIGIT.13. pants. Patērētāju uzticēšanās tiešsaistē

1. Atzīstot to, cik svarīgi ir palielināt patērētāju uzticēšanos digitālajai tirdzniecībai, katra Puse pieņem vai patur spēkā pasākumus, kas nepieciešami, lai nodrošinātu to patērētāju tiesību efektīvu aizsardzību, kuri iesaistās elektroniskās komercijas darījumos, t. sk., bet ne tikai, pasākumus, kas:
- (a) aizliedz krāpniecisku un maldinošu komercpraksi;
 - (b) pieprasa, lai preču piegādātāji un pakalpojumu sniedzēji rīkotos labticīgi un ievērotu godīgu komercpraksi, t. sk. aizliedzot iekasēt maksu no patērētājiem par nepasūtītām precēm un pakalpojumiem;
 - (c) pieprasa, lai preču piegādātāji vai pakalpojumu sniedzēji sniegtu patērētājiem skaidru un izsmeļošu informāciju, t. sk. gadījumā, ja tie darbojas ar starpnieku pakalpojumu sniedzēju starpniecību, par savu identitāti un kontaktinformāciju, attiecīgo darījumu, t. sk. par preču vai pakalpojumu galvenajām īpašībām un pilnu cenu, ieskaitot visas piemērojamās maksas, un par piemērojamām patērētāju tiesībām (starpnieku pakalpojumu sniedzēju gadījumā tas ietver iespēju, ka šādu informāciju sniedz preču piegādātājs vai pakalpojumu sniedzējs), un
 - (d) nodrošina patērētājiem piekļuvi tiesiskajai aizsardzībai saistībā ar viņu tiesību pārkāpumiem, t. sk. piekļuvi tiesībām uz tiesiskās aizsardzības līdzekļiem, ja par precēm vai pakalpojumiem ir samaksāts un tie netiek piegādāti vai sniegti saskaņā ar vienošanos.
2. Puses atzīst to, cik svarīgi ir savām patērētāju aizsardzības aģentūrām vai citām attiecīgām struktūrām uzticēt pienācīgas izpildes pilnvaras un cik svarīga ir šo aģentūru sadarbība, lai aizsargātu patērētājus un vairotu patērētāju uzticēšanos tiešsaistē.

DIGIT.14. pants. Nevēlami tiešās tirgvedības paziņojumi

1. Katra Puse nodrošina, ka lietotāji tiek efektīvi aizsargāti pret nevēlamiem tiešās tirgvedības paziņojumiem.
2. Katra Puse nodrošina, ka tiešās tirgvedības paziņojumus nesūta lietotājiem, kas ir fiziskas personas, izņemot gadījumus, kad tie saskaņā ar katras Puses tiesībām ir devuši piekrišanu šādu paziņojumu saņemšanai.
3. Neatkarīgi no 2. punkta Puse atļauj fiziskām vai juridiskām personām, kas saskaņā ar minētās Puses tiesībām ir savākušas lietotāja kontaktinformāciju saistībā ar preču piegādi vai pakalpojumu

sniegšanu, nosūtīt minētajam lietotājam tiešās tirgvedības paziņojumus par līdzīgām precēm vai pakalpojumiem.

4. Katra Puse nodrošina, ka tiešās tirgvedības paziņojumi ir skaidri identificējami, tajos skaidri norādīts, kā vārdā tie sūtīti, un norādīta informācija, kas vajadzīga, lai lietotāji varētu pieprasīt bez maksas un jebkurā laikā pārtraukt to sūtīšanu.

5. Katra Puse nodrošina lietotājiem piekļuvi tiesiskās aizsardzības līdzekļiem, lai vērstos pret tiešās tirgvedības paziņojumu piegādātājiem, kas neievēro pasākumus, kuri pieņemti vai paturēti spēkā saskaņā ar 1.–4. punktu.

DIGIT.15. pants. Atvērti pārvaldes dati

1. Puses atzīst, ka, atvieglojot publisko piekļuvi pārvaldes datiem un to izmantošanu, tiek veicināta ekonomikas un sociālā attīstība, konkurētspēja, produktivitāte un inovācija.

2. Ciktāl Puse izvēlas darīt sabiedrībai publiski pieejamus pārvaldes datus, tā, ciktāl tas praktiski iespējams, cenšas nodrošināt, ka šie dati:

- (a) ir tādā formātā, kas ļauj tos viegli meklēt, izgūt, izmantot, atkārtoti izmantot un izplatīt;
- (b) ir mašīnlasāmi un telpiski pieejamā formātā;
- (c) satur aprakstošus metadatus, kas ir pēc iespējas standartizēti;
- (d) ir pieejami, izmantojot uzticamas, ērti lietojamas un brīvi pieejamas lietojumprogrammu saskarnes;
- (e) tiek regulāri atjaunināti;
- (f) tiem nepiemēro izmantošanas nosacījumus, kas ir diskriminējoši vai nevajadzīgi ierobežo atkalizmantošanu, un
- (g) tiek darīti pieejami atkalizmantošanai, pilnībā ievērojot Pušu attiecīgos personas datu aizsardzības noteikumus.

3. Puses cenšas sadarboties, lai noteiktu veidus, kā katra Puse var paplašināt piekļuvi pārvaldes datiem, kurus Puse ir publiskojusi, un to izmantošanu, lai palielinātu un radītu darījumdarbības iespējas – papildus šo datu izmantošanai publiskajā sektorā.

DIGIT.16. pants. Sadarbība regulējuma jautājumos attiecībā uz digitālo tirdzniecību

1. Puses apmainās ar informāciju par regulējuma jautājumiem saistībā ar digitālo tirdzniecību, pievēršoties šādiem aspektiem:

- (a) sadarbīgīgu elektronisko uzticamības un autentificēšanas pakalpojumu atzīšana un veicināšana;
- (b) tiešās tirgvedības paziņojumu apstrāde;
- (c) patērētāju tiesību aizsardzība un
- (d) visi citi jautājumi, kas attiecas uz digitālās tirdzniecības attīstību, t. sk. jaunās tehnoloģijas.

2. Šā panta 1. punktu nepiemēro Puses noteikumiem un aizsardzības pasākumiem attiecībā uz personas datu un privātuma aizsardzību, t. sk. attiecībā uz personas datu pārrobežu nosūtīšanu.

DIGIT.17. pants. Vienošanās par datorpakalpojumiem

1. Puses vienojas, ka pakalpojumu tirdzniecības un investīciju liberalizācijas nolūkā saskaņā ar šā temata II sadaļu [Pakalpojumi un investīcijas] par datorpakalpojumiem un ar tiem saistītiem pakalpojumiem neatkarīgi no tā, vai tos sniedz, izmantojot tīklu, t. sk. internetu, uzskata šādus pakalpojumus:

- (a) ar datoriem vai datorsistēmām saistītu konsultēšanu, adaptāciju, stratēģiju, analīzi, plānošanu, specifikāciju izstrādi, projektēšanu, izstrādi, instalēšanu, ieviešanu, integrēšanu, testēšanu, atklūdošanu, atjaunināšanu, atbalstu, tehnisko palīdzību vai pārvaldību;
- (b) datorprogrammas, kuras definētas kā instrukciju komplekti, kas vajadzīgi datoru darbam un saziņai (sevī un par sevi), kā arī ar datorprogrammām saistītu konsultēšanu, stratēģiju, analīzi, plānošanu, specifikāciju izstrādi, projektēšanu, attīstību, instalēšanu, ieviešanu, integrēšanu, testēšanu, atklūdošanu, atjaunināšanu, pielāgošanu, apkopi, atbalstu, tehnisko palīdzību, pārvaldību vai lietošanu;
- (c) datu apstrādi, datu glabāšanu, datu mitināšanu vai datubāžu pakalpojumus;
- (d) apkopes un labošanas pakalpojumus biroju iekārtām un aprīkojumam, t. sk. datoriem, un
- (e) tādus mācību pakalpojumus klientu personālam saistībā ar datorprogrammām, datoriem vai datorsistēmām, kas nav citur klasificēti.

Lielākai noteiktībai – pakalpojumi, kurus dara iespējamus datorpakalpojumi un ar tiem saistītie pakalpojumi, izņemot tos, kas uzskaitīti 1. punktā, paši par sevi nav uzskatāmi par datorpakalpojumiem un ar tiem saistītiem pakalpojumiem.

IV SADAĻA. KAPITĀLA APRITE, MAKSĀJUMI, PĀRVEDUMI UN PAGaidu AIZSARDZĪBAS PASĀKUMI

CAP.1. pants. Mērķi

Šīs sadaļas mērķis ir nodrošināt kapitāla brīvu apriti un maksājumus darījumos, kuri liberalizēti šā nolīguma ietvaros.

CAP.2. pants. Tekošais konts

Katra Puse atļauj brīvi konvertējamā valūtā un saskaņā ar Starptautiskā Valūtas fonda Vienošanās līgumu veikt visus tos maksājumus un pārvedumus attiecībā uz darījumiem maksājumu bilances norēķinu kontā, kuri ietilpst šā nolīguma darbības jomā.

CAP.3. pants. Kapitāla aprite

1. Katra Puse attiecībā uz darījumiem maksājumu bilances kapitāla un finanšu kontā atļauj brīvu kapitāla apriti nolūkā liberalizēt investīcijas un citus darījumus, kā noteikts šā temata II sadaļā [Pakalpojumi un investīcijas].

2. Puses apspriežas Tirdzniecības specializētajā komitejā pakalpojumu, investīciju un digitālās tirdzniecības jomā, lai atvieglotu kapitāla apriti starp tām nolūkā veicināt tirdzniecību un investīcijas.

CAP.4. pants. Pasākumi, kas ietekmē kapitāla apriti, maksājumus vai pārvedumus

1. CAP.2. pantu [Tekošais konts] un CAP.3. pantu [Kapitāla aprite] neinterpretē tā, ka tie liedz Pusei piemērot tās normatīvos aktus, kas attiecas uz:

- (a) bankrotu, maksātnespēju vai citu kreditora tiesību aizsardzību;
- (b) vērtspapīru, nākotnes līgumu, iespējas līgumu vai citu finanšu instrumentu izdošanu, tirdzniecību vai darījumiem ar tiem;
- (c) finanšu pārskatu iesniegšanu vai darījumu uzskaiti par kapitāla apriti, maksājumiem vai pārvedumiem, ja tas nepieciešams, lai sniegtu palīdzību tiesībaizsardzības iestādēm vai finanšu regulatoriem;
- (d) noziedzīgiem nodarījumiem vai kriminālpārkāpumiem, vai krāpniecisku vai maldinošu praksi;
- (e) atbilstības nodrošināšanu rīkojumiem vai spriedumiem, kas pieņemti tiesas vai administratīvos procesos, vai
- (f) sociālā nodrošinājuma, valsts pensiju vai obligāto uzkrājumu shēmām.

2. Panta 1. punktā minētos normatīvos aktus nepiemēro patvaļīgi vai diskriminējoši, kā arī tie nevar radīt slēptus ierobežojumus kapitāla apritei, maksājumiem vai pārvedumiem.

CAP.5. pants. Pagaidu aizsardzības pasākumi

1. Ārkārtējos apstākļos, ja pastāv nopietnas grūtības Savienības ekonomiskās un monetārās savienības darbībai vai šādu grūtību draudi, Savienība var pieņemt vai atstāt spēkā aizsardzības pasākumus attiecībā uz kapitāla apriti, maksājumiem vai pārvedumiem uz laikposmu, kas nepārsniedz sešus mēnešus.

2. Šā panta 1. punktā minētos pasākumus ierobežo, ciktāl tas ir absolūti nepieciešams.

CAP.6. pants. Ierobežojumi maksājumu bilances un ārējā finansējuma grūtību gadījumā

1. Ja Pusei ir vai var rasties nopietnas maksājumu bilances un ārējas finansiālās grūtības vai to draudi, tā var pieņemt vai paturēt spēkā ierobežojošus pasākumus attiecībā uz kapitāla apriti, maksājumiem vai pārvedumiem³⁵.

2. Šā panta 1. punktā minētie pasākumi:

- (a) ir saderīgi ar Starptautiskā Valūtas fonda Vienošanās līgumu;
- (b) nepārsniedz tos pasākumus, kas nepieciešami 1. punktā aprakstītajos apstākļos;
- (c) ir pagaidu rakstura, un tos pakāpeniski samazina līdz ar 1. punktā minētās situācijas uzlabošanu;

³⁵ Lielākai noteiktībai – nopietnas maksājumu bilances un ārējas finansiālas grūtības vai to draudi var rasties cita starpā no nopietnām grūtībām saistībā ar monetāro vai valūtas maiņas kursa politiku vai šādu grūtību draudiem.

(d) nerada nevajadzīgu kaitējumu otras Puses komerciālajām, ekonomiskajām un finanšu interesēm un

(e) nav diskriminējoši, salīdzinot ar trešām valstīm līdzīgās situācijās.

3. Katra Puse var pieņemt vai paturēt spēkā ierobežojošus pasākumus, lai aizsargātu savu ārējo finanšu pozīciju vai maksājumu bilanci. Minētie pasākumi atbilst *GATT* 1994 un 1994. gada *Višpārējās vienošanās par tarifiem un tirdzniecību vienošanās par maksājumu bilances noteikumiem*.

4. Katra Puse var pieņemt vai paturēt spēkā ierobežojošus pasākumus, lai aizsargātu savu ārējo finanšu pozīciju vai maksājumu bilanci. Minētie pasākumi ir saskaņā ar *GATS XII pantu*.

5. Puse, kas ir paturējusi spēkā vai pieņēmusi 1. un 2. punktā minētos pasākumus, nekavējoties paziņo par tiem otrai Pusei.

6. Ja Puse pieņem vai patur spēkā ierobežojumus saskaņā ar šo pantu, Puses nekavējoties apspriežas Tirdzniecības specializētajā komitejā pakalpojumu, investīciju un digitālās tirdzniecības jomā, izņemot gadījumus, kad apspriedes notiek citos forumos. Minētā komiteja novērtē maksājumu bilances vai ārējās finansiālas grūtības, kas izraisījušas attiecīgos pasākumus, ņemot vērā šādus faktoros:

(a) grūtību veids un apmērs;

(b) ārējā ekonomikas un tirdzniecības vide un

(c) pieejamie alternatīvie korektīvie pasākumi.

7. Apspriedēs saskaņā ar 6. punktu izskata ikviena ierobežojošā pasākuma atbilstību 1. un 2. punktam. Ja tādi ir, tiek pieņemti visi Starptautiskā Valūtas fonda sniegtie attiecīgie statistikas vai faktu konstatējumi, un secinājumos ņem vērā Starptautiskā Valūtas fonda veikto novērtējumu par attiecīgās Puses maksājumu bilanci un ārējo finanšu stāvokli.

V SADAĻA. INTELEKTUĀLAIS ĪPAŠUMS

1. nodaļa. Višpārīgi noteikumi

IP.1. pants. Mērķi

Šīs sadaļas mērķi ir šādi:

a) atvieglināt inovatīvu un radošās darbības produktu un pakalpojumu ražošanu, nodrošināšanu un komercializāciju Pušu starpā, mazinot šādas tirdzniecības kropļojumus un šķēršļus šādai tirdzniecībai un tādējādi veidojot ilgtspējīgāku un iekļaujošāku ekonomiku; un

b) panākt intelektuālā īpašuma tiesību pienācīgu un iedarbīgu aizsardzību un piemērošanu.

IP.2. pants. Darbības joma

1. Šī sadaļa papildina un sīkāk nosaka Pušu savstarpējās tiesības un pienākumus saskaņā ar *TRIPS* līgumu un citiem starptautiskiem līgumiem intelektuālā īpašuma jomā.

2. Šī sadaļa neliedz nevienai Pusei ieviest intelektuālā īpašuma tiesību plašāku aizsardzību un piemērošanu, nekā prasīts šajā sadaļā, ar noteikumu, ka minētā aizsardzība un piemērošana nav pretrunā šai sadaļai.

IP.3. pants. Definīcijas

Šajā sadaļā piemēro šādas definīcijas:

- a) "Parīzes konvencija" ir 1883. gada 20. marta Parīzes Konvencija par rūpnieciskā īpašuma aizsardzību, kas pēdējo reizi pārskatīta Stokholmā 1967. gada 14. jūlijā;
- b) "Bernes konvencija" ir 1886. gada 9. septembra Bernes Konvencija par literatūras un mākslas darbu aizsardzību, kas pārskatīta Parīzē 1971. gada 24. jūlijā un grozīta 1979. gada 28. septembrī;
- c) "Romas konvencija" ir 1961. gada 26. oktobrī Romā pieņemtā Starptautiskā konvencija par izpildītāju, fonogrammu producentu un raidorganizāciju tiesību aizsardzību;
- d) "*WIPO*" ir Pasaules Intelektuālā īpašuma organizācija;
- e) "intelektuālā īpašuma tiesības" ir visas intelektuālā īpašuma kategorijas, uz kurām attiecas šīs sadaļas IP.7. [Autori] līdz IP.37. pants [Augu šķirņu aizsardzība] vai TRIPS līguma II daļas 1.–7. iedaļa. Intelektuālā īpašuma aizsardzība ietver aizsardzību pret negodīgu konkurenci, uz ko norādīts Parīzes konvencijas 10.a pantā;
- f) "valsts" attiecībā uz konkrētajām intelektuālā īpašuma tiesībām ir Puses persona, kas atbilst kritērijiem par tiesībām uz aizsardzību, kuri paredzēti *TRIPS* līgumā un daudzpusējos nolīgumos, kas noslēgti un tiek pārvaldīti *WIPO* aizgādībā un kuros Puse ir līgumslēdzēja puse.

IP.4. pants. Starptautiskie nolīgumi

1. Puses apstiprina apņemšanos ievērot starptautiskos nolīgumus, kuros tās ir puses:
 - a) *TRIPS* līgums;
 - b) Romas konvencija;
 - c) Bernes konvencija;
 - d) *WIPO* līgums par autortiesībām, kas pieņemts Ženēvā 1996. gada 20. decembrī;
 - e) *WIPO* līgums par izpildījumu un fonogrammām, kas pieņemts Ženēvā 1996. gada 20. decembrī;
 - f) Madrides nolīguma par preču zīmju starptautisko reģistrāciju protokols, kas pieņemts Madridē 1989. gada 27. jūnijā un kurā jaunākie grozījumi izdarīti 2007. gada 12. novembrī;
 - g) Preču zīmju līgums, kas pieņemts Ženēvā 1994. gada 27. oktobrī;
 - h) Marrākešas līgums, kas atvieglo piekļuvi iespieddarbiem personām, kuras ir neredzīgas, ar redzes traucējumiem vai drukas lasītspēju citu iemeslu dēļ, un kas pieņemts Marrākešā 2013. gada 27. jūnijā;

i) Hāgas vienošanās par dizainparaugu starptautisko reģistrāciju Ženēvas akts, kas pieņemts Ženēvā 1999. gada 2. jūlijā.

2. Katra Puse dara visu iespējamo, lai ratificētu šādus starptautiskus nolīgumus vai tiem pievienotos:

a) Pekinas līgums par audiovizuālo izpildījumu, kas pieņemts Pekinā 2012. gada 24. jūnijā,

b) Singapūras līgums par preču zīmēm, kas pieņemts Singapurā 2006. gada 27. martā.

IP.5. pants. Tiesību izsmelšana

Šī sadaļa neskar Pušu brīvību noteikt, vai un kādos apstākļos tiek piemērota intelektuālā īpašuma tiesību izsmelšana.

IP.6. pants. Valsts režīms

1. Attiecībā uz visām intelektuālā īpašuma kategorijām, kuras ietvertas šajā sadaļā, katra Puse otras Puses valstspiederīgajiem piešķir ne mazāk labvēlīgu režīmu par to, ko attiecībā uz intelektuālā īpašuma aizsardzību tā piešķir saviem valstspiederīgajiem, ievērojot izņēmumus, kuri jau noteikti attiecīgi Parīzes konvencijā, Bernes konvencijā, Romas konvencijā un Līgumā par intelektuālo īpašumu attiecībā uz integrālajām shēmām, kas parakstīts Vašingtonā 1989. gada 26. maijā. Attiecībā uz izpildītājiem, fonogrammu producentiem un raidorganizācijām šis pienākums attiecas vienīgi uz tiesībām, kas noteiktas šajā nolīgumā.

2. Šā panta 1. punktā "aizsardzība" ietver jautājumus, kas ietekmē intelektuālā īpašuma tiesību pieejamību, iegūšanu, darbības jomu, uzturēšanu un piemērošanu, kā arī jautājumus, kas ietekmē šajā sadaļā īpaši aplūkoto intelektuālā īpašuma tiesību izmantošanu, ieskaitot pasākumus, kuru nolūks ir novērst, ka tiek apieti IP.16. pantā [Tehnoloģisko pasākumu aizsardzība] minētie efektīvie tehnoloģiskie pasākumi un IP.17. pantā [Pienākumi attiecībā uz informāciju par tiesību pārvaldību] minētie pasākumi attiecībā uz informāciju par tiesību pārvaldību.

3. Puse attiecībā uz tās tiesas un administratīvajām procedūrām var izmantot saskaņā ar 1. punktu atļautos izņēmumus, kā arī pieprasīt otras Puses valstspiederīgajam norādīt kontaktadresi tās teritorijā vai iecelt pārstāvi tās teritorijā, ja šādi izņēmumi:

a) ir nepieciešami, lai nodrošinātu to Puses normatīvo aktu ievērošanu, kas nav pretrunā šīs sadaļas noteikumiem; vai

b) netiek piemēroti veidā, kas būtu slēpts tirdzniecības ierobežojums.

4. Šā panta 1. punkts nav piemērojams procedūrām, kas paredzētas *WIPO* aizgādībā noslēgtajos daudzpusējos nolīgumos par intelektuālā īpašuma tiesību iegūšanu vai saglabāšanu.

2. nodaļa. Intelektuālā īpašuma tiesību standarti

1. iedaļa. Autortiesības un blakustiesības

IP.7. pants. Autori

Katra Puse nodrošina autoriem ekskluzīvas tiesības atļaut vai aizliegt:

- a) viņu darbu tiešu vai netiešu pagaidu vai pastāvīgu reproducēšanu ar jebkādiem līdzekļiem un jebkādā formā, kopumā vai daļēji;
- b) viņu darbu oriģinālu vai kopiju publisku izplatīšanu jebkādā veidā, tos pārdodot vai kā citādi;
- c) viņu darbu publiskošanu pa vadiem vai ar bezvadu līdzekļiem, arī darot tos pieejamus sabiedrībai tā, lai sabiedrības locekļi tiem var piekļūt no pašu izvēlētas vietas pašu izvēlēta laikā;
- d) viņu darbu oriģinālu vai kopiju komerciālu nomu sabiedrībai; katra Puse var noteikt, ka šis punkts neattiecas uz ēkām vai lietišķās mākslas darbiem.

IP.8. pants. Izpildītāji

Katra Puse nodrošina izpildītājiem ekskluzīvas tiesības atļaut vai aizliegt:

- a) viņu sniegtā izpildījuma fiksāciju;
- b) viņu sniegtā izpildījuma fiksāciju tiešu vai netiešu pagaidu vai pastāvīgu pavairošanu ar jebkādiem līdzekļiem un jebkādā formā, kopumā vai daļēji;
- c) viņu sniegtā izpildījuma fiksāciju izplatīšanu sabiedrībai, pārdodot vai kā citādi;
- d) viņu sniegtā izpildījuma fiksāciju pieejamības nodrošināšanu sabiedrībai pa vadiem vai ar bezvadu līdzekļiem tā, lai sabiedrības locekļi tām var piekļūt no pašu izvēlētas vietas pašu izvēlēta laikā;
- e) viņu sniegtā izpildījuma raidīšanu bezvadu sistēmā un publiskošanu, izņemot gadījumus, kad izpildījums jau ir pārraidīts vai arī tas tiek veikts no fiksācijas;
- f) viņu izpildījumu fiksācijas komerciālu nomu sabiedrībai.

IP.9. pants. Fonogrammu producenti

Katra Puse nodrošina fonogrammu producentiem ekskluzīvas tiesības atļaut vai aizliegt:

- a) viņu fonogrammu tiešu vai netiešu pagaidu vai pastāvīgu pavairošanu ar jebkādiem līdzekļiem un jebkādā formā, kopumā vai daļēji;
- b) viņu fonogrammu, arī to kopiju, izplatīšanu sabiedrībai, tās pārdodot vai kā citādi;
- c) viņu fonogrammu pieejamības nodrošināšanu sabiedrībai pa vadiem vai ar bezvadu līdzekļiem tā, lai sabiedrības locekļi tām var piekļūt no pašu izvēlētas vietas pašu izvēlēta laikā;
- d) viņu fonogrammu komerciālu nomu sabiedrībai.

IP.10. pants. Raidorganizācijas

Katra Puse nodrošina raidorganizācijām ekskluzīvas tiesības atļaut vai aizliegt:

- a) viņu raidījumu fiksāciju neatkarīgi no tā, vai šos raidījumus translē pa vadiem vai bez tiem, tai skaitā pa kabeļiem vai ar satelīta palīdzību;

- b) viņu raidījumu fiksāciju tiešu vai netiešu pagaidu vai pastāvīgu reproducēšanu ar jebkādiem līdzekļiem un jebkādā formā, kopumā vai daļēji, neatkarīgi no tā, vai minētos raidījumus translē pa vadiem vai bez tiem, tai skaitā pa kabeļiem vai ar satelīta palīdzību;
- c) viņu raidījumu fiksāciju pieejamības nodrošināšanu sabiedrībai pa vadiem vai ar bezvadu līdzekļiem tā, lai sabiedrības locekļi tām var piekļūt no pašu izvēlētas vietas pašu izvēlēta laikā, neatkarīgi no tā, vai minētos raidījumus translē pa vadiem vai bez tiem, tai skaitā pa kabeļiem vai ar satelīta palīdzību;
- d) viņu raidījumu fiksāciju, arī to kopiju, izplatīšanu sabiedrībai, tās pārdodot vai kā citādi, neatkarīgi no tā, vai šos raidījumus translē pa vadiem vai bez tiem, tai skaitā pa kabeļiem vai ar satelīta palīdzību;
- e) viņu raidījumu retranslēšanu bezvadu sistēmā, kā arī to publiskošanu, ja publiskošana notiek vietās, kas pieejamas publikai par ieejas maksu.

IP.11. pants. Komerčiālos nolūkos publicētu fonogrammu raidīšana un publiskošana

1. Katra Puse paredz tiesības, kas nodrošina to, ka lietotājs maksā izpildītājiem un fonogrammu producentiem vienreizēju taisnīgu atlīdzību, ja komerčiālos nolūkos publicētas fonogrammas vai šādas fonogrammas reprodukciju izmanto raidīšanai vai jebkādai publiskošanai.
2. Katra Puse nodrošina, ka vienreizējo taisnīgo atlīdzību sadala starp attiecīgajiem izpildītājiem un fonogrammu producentiem. Katra Puse var pieņemt tiesību aktus, kas gadījumā, ja starp izpildītājiem un fonogrammu producentiem nav līguma, paredz noteikumus, saskaņā ar kuriem izpildītāji un fonogrammu producenti savstarpēji sadala vienreizējo taisnīgo atlīdzību.
3. Katra Puse izpildītājiem un fonogrammu producentiem var piešķirt plašākas tiesības attiecībā uz komerčiālos nolūkos publicētu fonogrammu raidīšanu un publiskošanu.

IP.12. pants. Aizsardzības termiņš

1. Darba autora tiesības ir spēkā visu autora mūžu un 70 gadus pēc autora nāves neatkarīgi no datuma, kad darbs ir likumīgi darīts pieejams sabiedrībai.
2. Lai īstenotu 1. punktu, katra Puse var paredzēt īpašus noteikumus par to, kā aprēķināms aizsardzības termiņš attiecībā uz muzikālajām kompozīcijām ar vārdiem, līdzautorībā tapušiem darbiem, kā arī kinematogrāfiskiem vai audiovizuāliem darbiem. Katra Puse var paredzēt īpašus noteikumus par anonīmu vai ar pseidonīmu klajā laistu darbu aizsardzības termiņa aprēķināšanu.
3. Raidorganizāciju tiesības beidzas 50 gadus pēc raidījuma pirmās pārraides, neatkarīgi no tā, vai šis raidījums pārraidīts pa vadiem vai pa gaisu, ietverot kabeļus un mākslīgos pavadoņus.
4. Izpildītāju tiesības uz tādiem viņu izpildījumiem, kas nav fonogrammās, izbeidzas pēc 50 gadiem no izpildījuma fiksācijas dienas vai, ja šajā laikā tas ir likumīgi publicēts vai likumīgi publiskots, pēc 50 gadiem no pirmās tādas publicēšanas vai publiskošanas, atkarībā no tā, kas notiek agrāk.
5. Izpildītāju tiesības uz fonogrammās fiksētu izpildījumu izbeidzas pēc 50 gadiem no izpildījuma fiksācijas dienas vai, ja šajā laikā tas ir likumīgi publicēts vai likumīgi publiskots, pēc 70 gadiem no šādas darbības, atkarībā no tā, kas notiek agrāk.

6. Fonogrammu producentu tiesības izbeidzas pēc 50 gadiem no fiksācijas izdarīšanas vai, ja šajā laikā tās ir likumīgi publicētas, pēc 70 gadiem no šādas publicēšanas. Ja fonogramma nav likumīgi publicēta, tad, ja šajā laikā tā ir likumīgi publiskota, aizsardzības termiņš ir 70 gadi no šādas publiskošanas dienas. Katra Puse var paredzēt iedarbīgus pasākumus, kuri nodrošinātu to, ka peļņa, kas gūta 20 aizsardzības gadu laikā, kas sākas pēc 50 gadiem, tiek taisnīgi sadalīta starp izpildītājiem un fonogrammu producentiem.

7. Šajā pantā noteiktos laikposmus sāk skaitīt no 1. janvāra nākamajā gadā pēc notikuma, kas tos izraisījis.

8. Katra Puse var paredzēt garākus aizsardzības termiņus nekā šajā pantā paredzētie.

IP.13. pants. Tālākpārdošanas tiesības

1. Katra Puse par labu grafiskās vai plastiskās mākslas oriģināldarba autoram paredz tālākpārdošanas tiesības – kas definētas kā neatsavināmas tiesības un no kā nevar atteikties pat iepriekš – saņemt autoratlīdzību, kuras pamatā ir pārdošanas cena, kas iegūta no darba turpmākas pārdošanas pēc tam, kad autors šo darbu pirmo reizi nodevis tālāk.

2. Tiesības, kas minētas 1. punktā, attiecas uz visām tālākpārdošanas darbībām, kurās kā pārdevējus, pircējus vai starpniekus iesaista profesionālus mākslas tirgus speciālistus, kuras veic izsoļu nami, mākslas galerijas un jebkādi mākslas darbu tirgotāji.

3. Katra Puse var noteikt, ka 1. punktā minētās tiesības uz tālākpārdošanu neattiecas, ja pārdevējs attiecīgo darbu ir ieguvis tieši no paša autora mazāk nekā trīs gadus pirms minētās tālākpārdošanas un tālākpārdošanas cena nepārsniedz noteiktu minimālo summu.

4. Atlīdzības un tās summu iekasēšanas kārtību nosaka katras Puses tiesību akti.

IP.14. pants. Tiesību kolektīvā pārvaldība

1. Lai veicinātu darbu un citu aizsargātu tiesību objektu pieejamību Pušu attiecīgajās teritorijās un tiesību ieņēmumu nodošanu starp attiecīgajām mantisko tiesību kolektīvā pārvaldījuma organizācijām šādu darbu vai citu aizsargātu tiesību objektu izmantošanai, Puses veicina sadarbību starp to attiecīgajām mantisko tiesību kolektīvā pārvaldījuma organizācijām.

2. Puses veicina mantisko tiesību kolektīvā pārvaldījuma organizāciju pārredzamību, jo īpaši attiecībā uz to iekasētajiem tiesību ieņēmumiem, atskaitījumiem, ko tās piemēro iekasētajiem tiesību ieņēmumiem, iekasēto tiesību ieņēmumu izmantošanu, izplatīšanas politiku un repertuāru.

3. Puses cenšas veicināt vienošanos starp to attiecīgajām mantisko tiesību kolektīvā pārvaldījuma organizācijām par nediskriminējošu attieksmi pret tiesību subjektiem, kuru tiesības šīs organizācijas pārvalda saskaņā ar pārstāvības līgumiem.

4. Puses sadarbojas, lai atbalstītu mantisko tiesību kolektīvā pārvaldījuma organizācijas, kas darbojas to teritorijā un ar pārstāvības līgumu pārstāv citu mantisko tiesību kolektīvā pārvaldījuma organizāciju, kura darbojas otras Puses teritorijā, un lai nodrošinātu, ka tās precīzi, regulāri un rūpīgi samaksā summas, kas pienākas pārstāvētajām mantisko tiesību kolektīvā pārvaldījuma organizācijām, un sniedz pārstāvētajai mantisko tiesību kolektīvā pārvaldījuma organizācijai informāciju par tiesību ieņēmumu summu, kas iekasēta tās vārdā, un par jebkādiem atskaitījumiem no minētajiem tiesību ieņēmumiem.

IP.15. pants. Izņēmumi un ierobežojumi

Katra Puse var šajā nolīguma IP 7. [Autori] līdz IP 11. [Komerčiālos nolūkos publicētu fonogrammu raidīšana un publiskošana] pantā paredzēto tiesību ierobežojumus vai izņēmumus attiecināt tikai uz dažiem īpašiem gadījumiem, kas nav pretrunā darba vai cita tiesību objekta parastai izmantošanai un nepamatoti neskar tiesību subjekta likumīgās intereses.

IP.16. pants Tehnoloģisko pasākumu aizsardzība

1. Katra Puse paredz pienācīgu tiesisko aizsardzību pret jebkuru efektīvo tehnoloģisko pasākumu apiešanu, ko attiecīgā persona veic, apzinoties savu rīcību, vai ja tai ir pietiekams pamats apzināties savu rīcību. Katra Puse var paredzēt īpašu režīmu datorprogrammu aizsardzībai izmantoto tehnoloģisko pasākumu tiesiskai aizsardzībai.

2. Katra Puse nodrošina pienācīgu tiesisko aizsardzību pret tādu ierīču, ražojumu vai komponentu izgatavošanu, importu, izplatīšanu, pārdošanu, nomu, pārdošanas vai nomas reklāmu vai turēšanu īpašumā komerciālā nolūkā vai tādu pakalpojumu sniegšanu:

- a) kuru pārdošanu veicina, kurus reklamē vai pārdod efektīvo tehnoloģisko pasākumu apiešanas nolūkā;
- b) kuru komerciāli nozīmīgais mērķis vai izmantošana, izņemot efektīvo tehnoloģisko pasākumu apiešanu, ir ļoti ierobežoti; vai
- c) kuri galvenokārt ir izstrādāti, ražoti, pielāgoti vai izpildīti ar mērķi rast iespēju apiet kādus efektīvos tehnoloģiskos pasākumus vai veicināt to apiešanu.

3. Šajā iedaļā jēdziens “tehnoloģiski pasākumi” nozīmē jebkuru tehnoloģiju, ierīci vai komponentu, kuru parasti izmanto, lai nepieļautu vai ierobežotu tādas darbības attiecībā uz darbiem vai citiem tiesību objektiem, ko nav atļāvis šajā iedaļā ietvertu autortiesību vai blakustiesību subjekts. Tehnoloģiskus pasākumus uzskata par “efektīviem”, ja tiesību subjekts kontrolē aizsargātā darba vai citu tiesību objektu izmantošanu ar piekļuves kontroli vai aizsardzības procesu, piemēram, kodēšanu, trokšņu radīšanu vai citu darba vai cita tiesību objekta pārveidošanu, vai ar kopiju kontroles mehānismu, ar ko sasniedz aizsardzības mērķi.

4. Neatkarīgi no šā panta 1. punktā paredzētās tiesiskās aizsardzības, katra Puse vajadzības gadījumā var veikt atbilstīgus pasākumus, kuri nodrošinātu, ka šajā pantā paredzētā pienācīgā tiesiskā aizsardzība pret efektīvo tehnoloģisko pasākumu apiešanu neliedz personām, uz kurām attiecas saskaņā ar IP.15. pantu [Izņēmumi un ierobežojumi] paredzētie izņēmumi vai ierobežojumi, izmantot šādus izņēmumus vai ierobežojumus.

IP.17. pants. Pienākumi, kas attiecas uz informāciju par tiesību pārvaldību

1. Katra Puse nodrošina pienācīgu tiesisko aizsardzību pret visām personām, kas bez atļaujas apzināti veic kādu no turpmāk minētajām darbībām:

- a) elektroniskas informācijas par tiesību pārvaldību dzēšana vai mainīšana,
- b) saskaņā ar šo iedaļu aizsargātu tādu darbu vai citu tiesību objektu izplatīšana, importēšana izplatīšanai, raidīšana, publiskošana vai padarīšana par pieejamu sabiedrībai, kuros bez atļaujas ir izdzēsta vai mainīta elektroniskā informācija par tiesību pārvaldību,

ja attiecīgā persona zina vai tai ir pietiekams pamats zināt, ka, šādi rīkojoties, tā izraisa ļauj, atvieglo vai slēpj Puses tiesību aktos paredzēto autortiesību vai blakustiesību pārkāpšanu.

2. Šajā pantā "informācija par tiesību pārvaldību" nozīmē visu informāciju, ko sniedz tiesību subjekts un kas identificē darbu vai citus tiesību objektus, uz kuriem attiecas šis pants, autoru vai citu tiesību subjektu, vai informāciju par darba vai cita tiesību objekta izmantošanas nosacījumiem un visus numurus vai kodus, kas apzīmē minēto informāciju.

3. Šā panta 2. punktu piemēro, ja minētā informācija attiecas uz tāda darba vai cita tiesību objekta kopiju, kas minēts šajā pantā, vai ja minētā informācija parādās saistībā ar tā publiskošanu.

2. iedaļa. Preču zīmes

IP.18. pants. Preču zīmju klasifikācija

Katra Puse uztur preču zīmju klasifikācijas sistēmu, kas atbilst grozītajam un pārskatītajam 1957. gada 15. jūnija Nicas Nolīgumam par preču un pakalpojumu starptautisko klasifikāciju preču zīmju reģistrācijas vajadzībām.

IP.19. pants. Apzīmējumi, no kuriem var sastāvēt preču zīme

Preču zīme var sastāvēt no jebkuriem apzīmējumiem, proti, no vārdiem, ieskaitot personvārdus, vai zīmējumiem, burtiem, cipariem, krāsām, preču vai preču iepakojuma formas vai no skaņām, ar noteikumu, ka šādi apzīmējumi:

- a) ļauj atšķirt viena uzņēmuma preces vai pakalpojumus no citu uzņēmumu precēm un pakalpojumiem; un
- b) katras Puses preču zīmju reģistrā tie ir atveidoti tādā veidā, kas kompetentajām iestādēm un sabiedrībai ļauj skaidri un precīzi noteikt zīmes īpašniekam piešķirtās aizsardzības priekšmetu.

IP.20. pants. Preču zīmes piešķirtās tiesības

1. Katra Puse nodrošina, ka preču zīmes reģistrācija tās īpašniekam piešķir ekskluzīvas tiesības. Īpašniekam ir tiesības aizliegt visām trešām personām bez īpašnieka piekrišanas darījumos izmantot:

- a) jebkādu apzīmējumu, kas ir identisks reģistrētajai preču zīmei, attiecībā uz precēm vai pakalpojumiem, kuri ir identiski tiem, par kuriem reģistrēta preču zīme;
- b) jebkādu apzīmējumu, ja tā identiskums vai līdzība reģistrētajai preču zīmei un ja šis preču zīmes aptvertu preču vai pakalpojumu identiskums vai līdzība apzīmējuma aptvertajām precēm vai pakalpojumiem varētu maldināt sabiedrību, ieskaitot iespēju asociēt apzīmējumu ar reģistrēto preču zīmi.

2. Reģistrētas preču zīmes īpašniekam ir tiesības neļaut trešām personām darījuma ietvaros Puses teritorijā ievest preces, ja attiecīgā preču zīme ir reģistrēta, bet nav laista brīvā apgrozībā Puses teritorijā, ja šādas preces, arī iepakojums, ievestas no citām valstīm vai no otrās Puses teritorijas un bez atļaujas apzīmētas ar preču zīmi, kura ir identiska preču zīmei, kas reģistrēta attiecībā uz šādām precēm, vai kuru pēc tās būtiskajiem aspektiem nevar atšķirt no minētās preču zīmes.

3. Preču zīmes īpašnieka tiesības atbilstoši 2. punktam netiek īstenotas, ja procedūrā, kurā jānoskaidro, vai ir noticis preču zīmes pārkāpums, preču deklarētājs vai turētājs sniedz pierādījumus, ka reģistrētās preču zīmes īpašniekam nav tiesību aizliegt laist preces tirgū galamērķa valstī.

IP.21. pants. Reģistrācijas procedūra

1. Katra Puse nodrošina preču zīmju reģistrācijas sistēmu, kurā katrs galīgais negatīvais attiecīgās preču zīmju administrācijas pieņemts lēmums, arī daļējs reģistrācijas atteikums, tiek rakstiski paziņots attiecīgajai personai, ir pienācīgi pamatots un pārsūdzams.

2. Katra Puse nodrošina iespēju trešām personām iebilst pret preču zīmju pieteikumiem vai attiecīgā gadījumā pret preču zīmju reģistrāciju. Šāda iebildumu izskatīšana notiek, uzklusot abas Puses.

3. Katra Puse nodrošina preču zīmju pieteikumu un reģistrēto preču zīmju elektronisku datubāzi, kas ir publiski pieejama.

4. Katra Puse dara visu iespējamo, lai nodrošinātu elektronisku sistēmu preču zīmju pieteikumiem un preču zīmju apstrādei, reģistrācijai un uzturēšanai.

IP.22. pants. Plaši pazīstamas preču zīmes

Lai nodrošinātu plaši pazīstamu preču zīmju aizsardzību, kā noteikts Parīzes konvencijas 6.a pantā un *TRIPS* līguma 16. panta 2. un 3. punktā, katra Puse piemēro Vienoto rekomendāciju par plaši pazīstamu preču zīmju aizsardzības noteikumiem, ko Parīzes Rūpnieciskā īpašuma aizsardzības savienības asambleja un *WIPO* Ģenerālā asambleja pieņēmusi *WIPO* dalībvalstu asambleju 34. sanāksmju kārtā 1999. gada 20.–29. septembrī.

IP.23. pants. Izņēmumi no preču zīmju piešķirtajām tiesībām

1. Katra Puse nosaka ierobežotus izņēmumus attiecībā uz tiesībām, ko piešķir preču zīme, – tādus kā aprakstošo apzīmējumu, arī ģeogrāfiskās izcelsmes norāžu, godīga izmantošana, un var noteikt arī citus ierobežotus izņēmumus, ar nosacījumu, ka šādu izņēmumu gadījumā tiek ievērotas preču zīmes īpašnieka un trešo personu likumīgās intereses.

2. Preču zīme nedod tās īpašniekam tiesības aizliegt trešai personai izmantot komercdarbībā:

- a) trešās personas vārdu vai adresi – ja trešā persona ir fiziska persona;
- b) apzīmējumus vai norādes attiecībā uz preču vai sniegtā pakalpojuma veidu, kvalitāti, daudzumu, paredzēto nolūku, vērtību, ģeogrāfisko izcelsmi, preču ražošanas vai pakalpojuma sniegšanas laiku vai citas preču vai pakalpojumu īpašības; vai
- c) preču zīmi nolūkā identificēt vai norādīt uz precēm vai pakalpojumiem kā tādiem, kas pieder minētās preču zīmes īpašniekam, it īpaši gadījumos, kad preču zīmes izmantošana ir nepieciešama, lai norādītu nolūku, kādā izmanto precī vai pakalpojumu, proti, kā piederumus vai rezerves daļas,

ar nosacījumu, ka šī trešā persona minēto rūpnieciskos vai komercdarījumus izmanto godīgi.

3. Preču zīme nedod īpašniekam tiesības aizliegt trešai personai komercdarbībā izmantot agrākas tiesības, kas ir spēkā tikai konkrētā apvidū, ja attiecīgās Puses tiesību akti atzīst šīs tiesības un tās tiek izmantotas teritorijā, kurā tiek atzītas.

IP.24. pants. Atcelšanas pamats

1. Katra Puse paredz, ka preču zīme ir atceļama, ja nepārtrauktā piecu gadu laikposmā Puses attiecīgajā teritorijā īpašnieks saistībā ar precēm vai pakalpojumiem, kam tā reģistrēta, to faktiski nav lietojis vai ar īpašnieka piekrišanu tā faktiski nav lietota un nav dibināta iemesla to nelietot.
2. Katra Puse paredz arī, ka preču zīme ir atceļama, ja piecu gadu laikposmā pēc datuma, kad pabeigta reģistrācijas procedūra, Puses attiecīgajā teritorijā īpašnieks saistībā ar precēm vai pakalpojumiem, kam tā reģistrēta, to nav faktiski lietojis vai ar īpašnieka piekrišanu tā faktiski nav lietota un nav dibināta iemesla to nelietot.
3. Tomēr neviena persona nevar prasīt atcelt īpašnieka tiesības uz preču zīmi, ja starplaikā starp piecu gadu perioda izbeigšanos un atcelšanas pieteikuma iesniegšanu preču zīmes faktiskā lietošana ir sākta vai atsākta. Lietošanas sākumu vai atsākumu triju mēnešu periodā pirms atcelšanas pieprasījuma iesniegšanas, kas sācies, visagrākais, beidzoties nepārtrauktajam piecu gadu nelietošanas periodam, tomēr neievēro, ja priekšdarbi sākumam vai atsākumam notiek tikai pēc tam, kad īpašnieks uzzinājis, ka iespējams iesniegt atcelšanas pieprasījumu.
4. Preču zīme ir atceļama arī tad, ja pēc dienas, kurā tā reģistrēta:
 - a) īpašnieka darbības vai bezdarbības rezultātā tā komercdarbībā kļuvusi par vispārpieņemtu nosaukumu precei vai pakalpojumam, kam tā reģistrēta;
 - b) preču zīmes īpašnieka īstenotas lietošanas vai lietošanas ar īpašnieka piekrišanu rezultātā saistībā ar precēm vai pakalpojumiem, kam tā reģistrēta, tā var maldināt sabiedrību, jo īpaši attiecībā uz šo preču vai pakalpojumu īpašībām, kvalitāti vai ģeogrāfisko izcelsmi.

IP.25. pants. Tiesības aizliegt sagatavošanas darbības attiecībā uz iepakojuma vai citu līdzekļu lietošanu

Ja pastāv risks, ka iepakojums, etiķetes, birkas, drošības vai autentiskuma elementi vai ierīces, vai citi līdzekļi, kuriem attiecīgā preču zīme ir piestiprināta, varētu tikt lietoti attiecībā uz precēm vai pakalpojumiem un minētā izmantošana izraisītu preču zīmes īpašnieka tiesību pārkāpumu, minētās preču zīmes īpašniekam ir tiesības aizliegt šādas darbības, ja tās tiek veiktas komercdarbībā:

- a) piestiprināt iepakojumam, etiķetēm, birkām, drošības vai autentiskuma elementiem vai ierīcēm, vai jebkādiem citiem līdzekļiem, pie kuriem zīme var tikt piestiprināta, apzīmējumu, kas ir identisks vai līdzīgs preču zīmei; vai
- b) piedāvāt vai laist tirgū, vai uzglabāt šādos nolūkos, vai importēt, vai eksportēt iepakojumu, etiķetes, birkas, drošības vai autentiskuma elementus vai ierīces, vai citus līdzekļus, kuriem ir piestiprināta zīme.

IP.26. pants. Negodprātīgi pieteikumi

Preču zīmi var pasludināt par spēkā neesošu, ja preču zīmes reģistrācijas pieteikums iesniegts negodprātīgos nolūkos. Katra Puse var noteikt, ka tādu preču zīmi neregistrē.

3. iedaļa. Dizains

IP.27. pants. Reģistrētu dizainparaugu aizsardzība

1. Katra Puse nodrošina jaunu un oriģinālu patstāvīgi radītu dizainparaugu aizsardzību. Šo aizsardzību nodrošina ar reģistrāciju, un tā piešķir īpašniekiem ekskluzīvas tiesības saskaņā ar šīs iedaļas noteikumiem.

Piemērojot šo pantu, Puse var uzskatīt, ka dizainparaugs, kam ir individuāla būtība, ir oriģināls.

2. Reģistrēta dizainparauga īpašniekam ir tiesības neļaut trešām personām bez īpašnieka piekrišanas izgatavot, piedāvāt pārdošanai, pārdot, importēt, eksportēt, uzglabāt ražojumu, uz kura ir aizsargātais dizainparaugs un kurš iemieso aizsargāto dizainparaugu, vai izmantot priekšmetus, uz kuriem ir aizsargātais dizainparaugs vai kuri to iemieso, ja šīs darbības tiek veiktas komerciālos nolūkos.

3. Dizainparaugu, ko izmanto vai iekļauj ražojumā, kurš ir kompleksa ražojuma sastāvdaļa, uzskata par jaunu un oriģinālu:

- a) ja sastāvdaļa, kad tā ir iekļauta kompleksajā ražojumā, paliek redzama minētā ražojuma parastās izmantošanas laikā, un
- b) ciktāl sastāvdaļas redzamās iezīmes pašas par sevi atbilst novitātes un oriģinalitātes prasībām.

4. Šā panta 3. punkta a) apakšpunktā jēdziens “parastā izmantošana” ir tiešā lietotāja veikta izmantošana, izņemot apkopi, apkalpošanu vai remontu.

IP.28. pants. Aizsardzības ilgums

Reģistrētu dizainparaugu aizsardzības kopējais ilgums, ieskaitot reģistrētu dizainparaugu atjaunojumus, ir 25 gadi no pieteikuma iesniegšanas datuma³⁶.

IP.29. pants. Neregistrētu dizainparaugu aizsardzība

1. Katra Puse neregistrēta dizainparauga īpašniekiem piešķir tiesības liegt neregistrēta dizainparauga izmantošanu trešām personām bez īpašnieka piekrišanas tikai tad, ja apstrīdētā izmantošana izriet no neregistrēta dizainparauga kopēšanas tās attiecīgajā teritorijā³⁷. Šāda izmantošana ietver vismaz produkta piedāvāšanu pārdošanā, laišanu tirgū, importu vai eksportu.

2. Aizsardzības termiņš, kas pieejams neregistrētiem dizainparaugiem, ilgst vismaz trīs gadus no dienas, kad dizainparaugs nodots atklātībai attiecīgās Puses teritorijā.

IP.30. pants. Izņēmumi

1. Katra Puse var noteikt ierobežotus izņēmumus dizainparaugu, arī neregistrētu dizainparaugu, aizsardzībai, ja izņēmumi nav nepamatoti pretrunā dizainparaugu parastai izmantošanai un nepamatoti neierobežo dizainparauga īpašnieka likumīgās intereses, ņemot vērā trešo personu likumīgās intereses.

³⁶ Katra Puse saskaņā ar saviem tiesību aktiem var noteikt attiecīgo pieteikuma iesniegšanas datumu.

³⁷ Šī iedaļa neattiecas uz aizsardzību, kas Apvienotajā Karalistē pazīstama kā dizainparauga tiesības.

2. Aizsardzību neattiecina uz dizainparaugiem, kas veidoti vienīgi tehnisku vai funkcionālu apsvērumu dēļ. Dizainparaugs neattiecas uz ražojuma izskatu, kas ir noteikti jāreproducē precīzā formā un izmēros, lai ražojumu, kurā dizainparaugs ir iekļauts vai kuram tas ir pielietots, mehāniski pievienotu vai ievietotu, novietotu ap to vai novietotu pretī citam ražojumam tā, lai abi ražojumi varētu funkcionēt.

3. Atkāpjoties no 2. punkta, dizainparaugs saskaņā ar IP 27. panta [Reģistrētu dizainparaugu aizsardzība] 1. punktā izklāstītajiem nosacījumiem ir dizainparaugs, kura nolūks ir vairākus savstarpēji nomaināmus ražojumus samontēt vai savienot moduļu sistēmā.

IP.31. pants. Saistība ar autortiesībām

Katra Puse nodrošina, ka dizainparaugiem, arī neregistrētiem dizainparaugiem, ir tiesības uz aizsardzību atbilstīgi attiecīgās Puses tiesību aktiem autortiesību jomā no dienas, kurā dizainparaugs ir radīts vai fiksēts jebkādā veidā. Kādā mērā un ar kādiem nosacījumiem, ietverot prasīto oriģinalitātes līmeni, šādu aizsardzību piešķir, nosaka katra Puse.

4. iedaļa. Patenti

IP.32. pants. Patenti un sabiedrības veselība

1. Puses atzīst PTO ministru konferencē 2001. gada 14. novembrī Dohā pieņemtās Deklarācijas par *TRIPS* līgumu un sabiedrības veselību ("Dohas deklarācija") nozīmi. Interpretējot un īstenojot tiesības un pienākumus saskaņā ar šo iedaļu, Puses nodrošina, ka tiek ievērota Dohas deklarācija.

2. Katra Puse īsteno *TRIPS* līguma 31.a pantu, kā arī *TRIPS* līguma pielikumu un šā pielikuma papildinājumu.

IP.33. pants. Ar zāļu vai augu aizsardzības līdzekļa patentu piešķirtā aizsardzības perioda pagarināšana

1. Puses atzīst, ka zālēm un augu aizsardzības līdzekļiem³⁸, kurus to attiecīgajās teritorijās aizsargā patents, pirms to piedāvāšanas to attiecīgajos tirgos var piemērot administratīvu atļaujas piešķiršanas procedūru. Puses atzīst, ka laikposms, kas pāriet no patenta pieteikuma iesniegšanas līdz pirmajai atļaujai laist zāles vai līdzekli tirgū, kā šim nolūkam definēts attiecīgajos tiesību aktos, var saīsināt patenta faktiskās aizsardzības laikposmu.

2. Katra Puse saskaņā ar saviem normatīvajiem aktiem nodrošina turpmāku aizsardzību zālēm vai līdzekļiem, kas ir aizsargāti ar patentu un kam ir piemērota 1. punktā minētā administratīvā atļaujas piešķiršanas procedūra, kuras nolūks ir kompensēt patenta īpašniekam patenta faktiskās aizsardzības laikposma samazinājumu. Šādas turpmākas aizsardzības nodrošināšanas noteikumus un nosacījumus, arī attiecībā uz tās ilgumu, nosaka saskaņā ar Pušu normatīvajiem aktiem.

3. Šajā sadaļā "zāles" ir:

a) jebkura viela vai vielu salikums, kam uzrādītas īpašības cilvēku vai dzīvnieku slimību ārstēšanai vai profilaksei; vai

³⁸ Šajā sadaļā terminu "augu aizsardzības līdzeklis" attiecībā uz katru Pusi definē Pušu attiecīgie tiesību akti.

- b) jebkura viela vai vielu salikums, ko var izmantot vai ievadīt cilvēkiem vai dzīvniekiem vai nu ar mērķi atjaunot, uzlabot vai pārveidot fizioloģiskas funkcijas, izraisot farmakoloģisku, imunoloģisku vai metabolisku iedarbību, vai ar mērķi noteikt medicīnisku diagnozi.

5. iedaļa. Neizpaustas informācijas aizsardzība

IP.34. pants. Komerccnoslēpuma aizsardzība

1. Lai komerccnoslēpuma turētājs varētu novērst komerccnoslēpuma iegūšanu, izmantošanu vai izpaušanu, kad tas notiek veidā, kas ir pretrunā godīgai komercpraksei, un panākt savu tiesību aizsardzību, katra Puse nodrošina atbilstīgas civiltiesiskās procedūras un tiesiskās aizsardzības līdzekļus.

2. Šajā iedaļā:

a) "komerccnoslēpums" ir informācija, kas atbilst visām turpmāk minētajām prasībām:

- i) tā ir slepena tādā nozīmē, ka tā nav kā veselums vai precīzs tās komponentu izkārtojums un salikums vispārzināma vai pieejama gatavā veidā personām aprindās, kuras parasti izmanto minētā veida informāciju;
- ii) tai ir komerciāla vērtība slepenības dēļ; un
- iii) tā attiecīgajos apstākļos ir bijusi pakļauta saprātīgiem slepenības glabāšanas pasākumiem, ko veic persona, kura likumīgi kontrolē informāciju;

b) "komerccnoslēpuma turētājs" ir jebkura fiziska vai juridiska persona, kas likumīgi kontrolē komerccnoslēpumu.

3. Šajā iedaļā vismaz šāda veida rīcība ir uzskatāma par tādu, kas ir pretrunā godīgai komercpraksei:

a) komerccnoslēpuma iegūšana bez komerccnoslēpuma turētāja piekrišanas, ja tas iegūts, neatļauti piekļūstot dokumentiem, priekšmetiem, materiāliem, vielām vai elektroniskām datnēm, kas ir komerccnoslēpuma turētāja likumīgā kontrolē un satur komerccnoslēpumu vai no kā šo komerccnoslēpumu var izsecināt, tos piesavinoties vai tos kopējot;

b) komerccnoslēpuma izmantošana vai izpaušana, ja to bez komerccnoslēpuma turētāja piekrišanas izdarījusi persona, par kuru konstatēts, ka tā atbilst kādam no turpmāk minētajiem nosacījumiem:

- i) tā ir ieguvusi komerccnoslēpumu a) apakšpunktā minētajā veidā;
- ii) tā ir pārkāpusi konfidencialitātes līgumu vai citu pienākumu neizpaust komerccnoslēpumu; vai
- iii) tā ir pārkāpusi līgumisku pienākumu vai citu pienākumu ierobežot komerccnoslēpuma izmantošanu;

c) komerccnoslēpuma iegūšana, izmantošana vai izpaušana gadījumos, kad persona šādas iegūšanas, izmantošanas vai izpaušanas laikā zinājusi vai attiecīgajos apstākļos tai būtu vajadzējis zināt, ka komerccnoslēpums ir ticis tieši vai netieši iegūts no citas personas, kas komerccnoslēpumu izmantojusi vai izpaudusi nelikumīgi b) apakšpunkta nozīmē.

4. Nekas šajā iedaļā nav interpretējams tā, ka tas liktu kādai no Pusēm uzskatīt turpmāk minēto rīcību par tādu, kas ir pretrunā godīgai komercprakse:

- a) neatkarīgs atklājums vai izveide;
- b) tāda produkta reversā inženierija, kas ir darīts pieejams sabiedrībai vai kas likumīgi ir informācijas ieguvēja rīcībā, ja informācijas ieguvējs ir brīvs no jebkāda juridiski spēkā esoša pienākuma ierobežot komercnoslēpuma iegūšanu;
- c) komercnoslēpuma iegūšana, izmantošana vai izpaušana saskaņā ar katras Puses tiesību aktos noteikto vai atļauto;
- d) darba ņēmēju vai to pārstāvju tiesību uz informāciju un apspriešanos izmantošana saskaņā ar minētās Puses normatīvajiem aktiem.

5. Nekas šajā iedaļā netiek saprasts kā tāds, kas ietekmē katras Puses aizsargātās vārda un informācijas brīvības – arī plašsaziņas līdzekļu brīvības un plurālisma – īstenošanu, ierobežo darba ņēmēju mobilitāti vai ietekmē sociālo partneru patstāvību un tiesības slēgt koplīgumus saskaņā ar Pušu normatīvajiem aktiem.

IP.35. pants. Tādu datu aizsardzība, kas iesniegti, lai saņemtu atļauju zāļu laišanai tirgū

1. Katra Puse aizsargā konfidenciālu komercinformāciju, kas iesniegta, lai saņemtu atļauju laist tirgū zāles (“tirdzniecības atļauja”), pret izpaušanu trešām personām, izņemot gadījumus, kad tiek veikti pasākumi, kuru nolūks ir nodrošināt datu aizsardzību pret negodīgu komerciālu izmantošanu, vai kad izpaušana ir nepieciešama sevišķi svarīgās sabiedrības interesēs.

2. Katra Puse nodrošina, ka ierobežotu laiku, ko nosaka tās iekšējie tiesību akti, un saskaņā ar nosacījumiem, kas izklāstīti tās iekšējos tiesību aktos, par tirdzniecības atļaujas piešķiršanu atbildīgā iestāde bez pirmās tirdzniecības atļaujas turētāja nepārprotamas piekrišanas neakceptē nevienu turpmāku tirdzniecības atļaujas pieteikumu, kura pamatā ir pirmsklīnisko testu vai klīniskās izpētes rezultāti, kas šai iestādei iesniegti pirmās tirdzniecības atļaujas pieteikumā, ja vien starptautiskajos nolīgumos, kuros abas Puses ir puses, nav noteikts citādi.

3. Katra Puse nodrošina arī, ka ierobežotu laiku, ko nosaka tās tiesību akti, un saskaņā ar nosacījumiem, kas izklāstīti tās tiesību aktos, zāles, ko iestāde pēc tam atļāvusi, pamatojoties uz pirmsklīnisko testu un klīniskās izpētes rezultātiem, kas minēti 2. punktā, nelaiž tirgū bez pirmās tirdzniecības atļaujas turētāja nepārprotamas piekrišanas, ja vien starptautiskajos nolīgumos, kuros abas Puses ir puses, nav noteikts citādi.

4. Šis pants neskar papildu aizsardzības periodus, ko katra Puse var paredzēt minētās Puses tiesību aktos.

IP.36. pants. Augu aizsardzības līdzekļu vai biocīdu tirdzniecības atļaujas saņemšanai iesniegto datu aizsardzība

1. Katra Puse atzīst pagaidu tiesības, kas piemīt tāda izmēģinājuma vai pētījuma ziņojuma īpašniekam, kurš pirmo reizi iesniegts, lai saņemtu kādas aktīvās vielas, augu aizsardzības līdzekļa vai biocīda tirdzniecības atļauju un kurā aplūkots attiecīgā produkta drošums un iedarbīgums. Šajā laikposmā izmēģinājuma vai pētījuma ziņojumu neizmanto nevienas citas personas labā, kura vēlas saņemt kādas aktīvās vielas, augu aizsardzības līdzekļa vai biocīda tirdzniecības atļauju, ja vien nav

pierādīts, ka pirmais īpašnieks nepārprotami dod piekrišanu. Šajā pantā minētās tiesības sauc par datu aizsardzību.

2. Izmēģinājuma vai pētījuma ziņojumam, kas iesniegts aktīvās vielas vai augu aizsardzības līdzekļa tirdzniecības atļaujas saņemšanai, jāatbilst šādiem nosacījumiem:

- a) tas vajadzīgs atļaujas piešķiršanai vai atļaujas grozīšanai, lai atļautu lietošanu citiem kultūraugiem; un
- b) ir apstiprināta tā atbilstība labas laboratoriju prakses vai labas pētījumu prakses principiem.

3. Datu aizsardzības termiņš ir vismaz 10 gadi no dienas, kad attiecīgā iestāde Puses teritorijā piešķīrusi pirmo atļauju.

4. Katra Puse nodrošina, ka valsts iestādes, kas atbild par tirdzniecības atļaujas piešķiršanu, neizmanto 1. un 2. punktā minēto informāciju nākamā pieteikuma iesniedzēja labā attiecībā uz jebkuru secīgu tirdzniecības atļauju, neatkarīgi no tā, vai tā ir vai nav darīta pieejama sabiedrībai.

5. Katra Puse paredz noteikumus, kuru nolūks ir izvairīties no divkāršiem izmēģinājumiem ar mugurkaulniekiem.

6. iedaļa. Augu šķirnes

IP.37. pants. Augu šķirņu aizsardzība

Katra Puse aizsargā augu šķirnes saskaņā ar Starptautisko jaunu augu šķirņu aizsardzības konvenciju (*UPOV*), kas pēdējo reizi pārskatīta Ženēvā 1991. gada 19. martā. Puses sadarbojas, lai veicinātu šīs tiesības un nodrošinātu to izpildi.

3. nodaļa. Intelektuālā īpašuma tiesību izpilde

1. iedaļa. Vispārīgi noteikumi

IP.38. pants. Vispārēji pienākumi

1. Katra Puse saskaņā ar saviem attiecīgajiem tiesību aktiem nodrošina pasākumus, procedūras un tiesiskās aizsardzības līdzekļus, kuri vajadzīgi, lai panāktu intelektuālā īpašuma tiesību piemērošanu.

Šīs nodaļas 1., 2. un 4. iedaļā termins "intelektuālā īpašuma tiesības" neietver tiesības, uz kurām attiecas 2. nodaļas 5. iedaļa [Neizpaustas informācijas aizsardzība].

2. Šā panta 1. punktā minētie pasākumi, procedūras un aizsardzības līdzekļi:

- a) ir taisnīgi un vienlīdzīgi;
- b) nav nevajadzīgi sarežģīti vai dārgi un neietver nesamērīgus termiņus un nepamatotus kavējumus;
- c) ir iedarbīgi, samērīgi un preventīvi;
- d) tiek piemēroti tā, lai izvairītos no šķēršļu radīšanas likumīgai tirdzniecībai un nodrošinātu aizsardzības līdzekļus pret to ļaunprātīgu izmantošanu.

IP.39. pants. Personā, kas ir tiesīgas prasīt minēto pasākumu, procedūru un aizsardzības līdzekļu piemērošanu

Katra Puse par personām, kas ir tiesīgas prasīt šīs nodaļas 2. un 4. iedaļā minēto pasākumu, procedūru un aizsardzības līdzekļu piemērošanu, atzīst:

- a) intelektuālā īpašuma tiesību subjektus saskaņā ar Puses tiesību aktiem;
- b) visas citas personas, kas ir pilnvarotas izmantot minētās tiesības, jo īpaši licenciātus, ciktāl to atļauj Puses tiesību akti un saskaņā ar tiem; un
- c) federācijas un apvienības³⁹, ciktāl to atļauj Puses tiesību akti un saskaņā ar tiem.

2. iedaļa. Civiltiesiskā un administratīvā piemērošana

IP.40. pants. Pasākumi pierādījumu saglabāšanai

1. Katra Puse nodrošina, ka pat pirms tiesvedības uzsākšanas kādā lietā kompetentās tiesu iestādes, saņemot iesniegumu no puses, kas ir sniegusi tai pieejamus pierādījumus, lai pamatotu savu apgalvojumu, kas tās intelektuālā īpašuma tiesības ir pārkāptas vai drīzumā tiks pārkāptas, var noteikt ātrus un iedarbīgus pagaidu pasākumus, kuru mērķis ir saglabāt attiecīgos iespējamā pārkāpuma pierādījumus, ievērojot attiecīgos aizsardzības pasākumus un konfidencialas informācijas aizsardzības prasības.

2. Šādi pasākumi var ietvert iespējamo pārkāpuma preču un attiecīgā gadījumā to materiālu un darbarīku, ko izmanto šo preču ražošanai un / vai izplatīšanai, kā arī ar minētajām precēm saistīto dokumentu sīku aprakstīšanu, ņemot vai neņemot to paraugus, vai arestu.

IP.41. pants. Pierādījumi

1. Katra Puse veic pasākumus, kuri vajadzīgi, lai kompetentās tiesu iestādes, saņemot iesniegumu no puses, kas ir sniegusi pieejamus pierādījumus savas prasības pamatošanai un, pamatojot savu prasību, ir norādījusi uz pierādījumiem, kas ir pretējās puses kontrolē, varētu, ievērojot konfidencialas informācijas aizsardzību, pieprasīt, lai pretējā puse uzrāda šos pierādījumus.

2. Katra Puse veic arī pasākumus, kuri vajadzīgi, lai kompetentās tiesu iestādes attiecīgā gadījumā, kad intelektuālā īpašuma tiesību pārkāpumi izdarīti komerciālā mērogā, saskaņā ar tādiem pašiem nosacījumiem kā 1. punktā varētu izdot rīkojumu par pretējās puses kontrolē esošu bankas, finanšu vai tirdzniecības dokumentu paziņošanu, ievērojot konfidencialas informācijas aizsardzību.

IP.42. pants. Tiesības uz informāciju

1. Katra Puse nodrošina, ka kompetentās tiesu iestādes civilajā tiesvedībā par intelektuālā īpašuma tiesību pārkāpumu, atbildot uz pamatotu un samērīgu prasītāja pieprasījumu, var dot rīkojumu pārkāpējam vai jebkurai citai personai sniegt informāciju par to preču vai pakalpojumu izcelsmi un izplatīšanas tīkliem, ar kurām tiek pārkāptas intelektuālā īpašuma tiesības.

2. 1. punktā "jebkura cita persona" ir persona:

³⁹ Lielāki noteiktībai, ciktāl to pieļauj Puses tiesību akti, termins "federācijas un apvienības" ietver vismaz intelektuālā īpašuma tiesību kolektīvā pārvaldījuma struktūras un profesionālās aizsardzības struktūras, kuras tiek regulāri atzītas par tādām, kam ir tiesības pārstāvēt intelektuālā īpašuma tiesību subjektus.

- a) par kuru konstatēts, ka tās rīcībā ir pārkāpuma preces komerciālai darbībai raksturīgā daudzumā;
- b) par kuru ir konstatēts, ka tā izmanto pārkāpuma pakalpojumus komercdarbībai raksturīgā daudzumā;
- c) par kuru ir konstatēts, ka tā komercdarbībai raksturīgā daudzumā sniedz pakalpojumus, ko izmanto pārkāpuma darbībās; vai
- d) kuru a), b) vai c) apakšpunktā minētā persona ir norādījusi kā personu, kas iesaistīta attiecīgo preču izgatavošanā, ražošanā vai izplatīšanā vai attiecīgo pakalpojumu sniegšanā.

3. Šā panta 1. punktā minētā informācija attiecīgi ietver:

- a) attiecīgo preču vai pakalpojumu izgatavotāju, ražotāju, izplatītāju, piegādātāju un citu iepriekšējo turētāju vārdus vai nosaukumus un adreses, kā arī paredzēto vairumtirgotāju un mazumtirgotāju vārdus vai nosaukumus un adreses;
- b) informāciju par izgatavotajiem, saražotajiem, piegādātajiem, saņemtajiem vai pasūtītajiem daudzumiem, kā arī cenu, kas maksāta par attiecīgajām precēm vai pakalpojumiem.

4. Šā panta 1. un 2. punktu piemēro, neskarot citus Puses tiesību aktus, kas:

- a) dod tiesību subjektam tiesības saņemt plašāku informāciju;
- b) reglamentē saskaņā ar šo pantu iegūtās informācijas izmantošanu civilajā tiesvedībā;
- c) reglamentē atbildību par tiesību uz informāciju ļaunprātīgu izmantošanu;
- d) paredz iespēju atteikties sniegt informāciju, kas piespiestu 1. punktā minēto personu atzīt, ka tā vai tās tuvi radnieki ir piedalījušies intelektuālā īpašuma tiesību pārkāpumā;
- e) reglamentē informācijas avotu konfidencialitātes aizsardzību vai persondatu apstrādi.

IP.43. pants. Pagaidu un piesardzības pasākumi

1. Katra Puse nodrošina, ka tās tiesu iestādes pēc prasītāja lūguma attiecībā uz iespējamo pārkāpēju var izdot rīkojumu par pagaidu noregulējumu, lai novērstu iespējamo intelektuālā īpašuma tiesību pārkāpumu vai uz laiku aizlieltu iespējamo tiesību pārkāpumu turpināšanu, attiecīgā gadījumā iekasējot regulāru kavējuma naudu, ja tas paredzēts minētās Puses tiesību aktos, vai lai šādas rīcības turpināšanu pieļautu tikai tad, ja ir dota garantija, kas paredzēta kompensācijas nodrošināšanai tiesību subjektam. Rīkojumu par pagaidu noregulējumu saskaņā ar tādiem pašiem nosacījumiem var izdot arī attiecībā uz starpnieku, kura pakalpojumus trešā persona izmanto intelektuālā īpašuma tiesību pārkāpšanai.

2. Katra Puse nodrošina, ka tās tiesu iestādes pēc prasītāja lūguma ir pilnvarotas dot rīkojumu konfiscēt vai nogādāt atpakaļ preces, ar kurām, iespējams, tiek pārkāptas intelektuālā īpašuma tiesības, ar mērķi novērst to nokļūšanu vai apriti tirdzniecības kanālos.

3. Ja iespējams pārkāpums ir izdarīts komerciālā mērogā, katra Puse nodrošina, ka tad, ja prasītājs norāda uz apstākļiem, kas var traucēt kaitējuma atlīdzinājuma piedziņu, tiesu iestādes var dot rīkojumu kā piesardzības pasākumu piemērot iespējamā pārkāpēja kustamā un nekustamā

īpašuma konfiskāciju, arī viņa bankas kontu un citu aktīvu bloķēšanu. Tālab kompetentās iestādes var pieprasīt bankas, finanšu vai tirdzniecības dokumentus vai atbilstīgu pieeju vajadzīgajai informācijai.

4. Katra Puse nodrošina, ka tās tiesu iestādes attiecībā uz 1., 2. un 3. punktā minētajiem pasākumiem ir pilnvarotas likt prasītājam sniegt tām visus prasītājam pieejamos pierādījumus, lai pietiekamā mērā tās pārliecinātu, ka prasītājs ir attiecīgo tiesību subjekts un ka prasītāja tiesības tiek pārkāptas vai šāds pārkāpums drīzumā var notikt.

IP.44. pants. Korektīvi pasākumi

1. Katra Puse nodrošina, ka tās tiesu iestādes pēc prasītāja lūguma, neskarot tiesību subjektam pārkāpuma dēļ radīto kaitējumu un neparedzot nekādu kompensāciju, var dot rīkojumu iznīcināt preces, ja ir konstatējušas, ka ar tām ir pārkāptas intelektuālā īpašuma tiesības, vai vismaz pavisam izņemt minētās preces no tirdzniecības kanāliem. Attiecīgos gadījumos tiesu iestādes ar tādiem pašiem nosacījumiem var arī dot rīkojumu iznīcināt materiālus un darbarīkus, ko galvenokārt izmanto šo preču radīšanā vai ražošanā.

2. Katras Puses tiesu iestādēm ir pilnvaras dot rīkojumu veikt minētos pasākumus uz pārkāpēja rēķina, ja vien nav īpašu iemeslu tā nedarīt.

IP.45. pants. Izpildraksti

Katra Puse nodrošina, ka tad, ja pieņemts tiesas lēmums, kurā konstatēts intelektuālā īpašuma tiesību pārkāpums, tiesu iestādes var attiecībā uz pārkāpēju izdot izpildrakstu, kura nolūks ir aizliegt turpināt pārkāpumu. Katra Puse arī nodrošina, ka tiesu iestādes var izdot izpildrakstu pret starpniekiem, kuru pakalpojumus trešā persona izmanto, lai pārkāptu intelektuālā īpašuma tiesības.

IP.46. pants. Alternatīvi pasākumi

Katra Puse var noteikt, ka attiecīgos gadījumos un pēc tās personas pieprasījuma, uz kuru attiecas IP.44. pantā [Korektīvi pasākumi] vai IP.45. pantā [Izpildraksti] paredzētie pasākumi, tiesu iestādes šajos divos pantos paredzēto pasākumu piemērošanas vietā var likt izmaksāt naudas kompensāciju cietušajai personai, ja vainīgā persona ir rīkojusies neapzināti un bez nolaidības, ja attiecīgo pasākumu veikšana minētajai personai radītu nesamērīgu kaitējumu un ja naudas kompensācija cietušajai personai šķiet pieņemama.

IP.47. pants. Zaudējumu atlīdzība

1. Katra Puse nodrošina, ka tās tiesu iestādes pēc cietušās puses pieprasījuma piespriež pārkāpējam, kas ir apzināti iesaistījies pārkāpuma darbībā vai kam ir bijis pamats apzināties, ka iesaistās pārkāpuma darbībā, maksāt tiesību subjektam atlīdzību, kura atbilst pārkāpuma dēļ tiesību subjektam radītā kaitējuma apmēram.

2. Katra Puse nodrošina, ka tās tiesu iestādes, nosakot zaudējumus:

- a) ņem vērā visus attiecīgos aspektus, piemēram, cietušajai pusei radītās negatīvās ekonomiskās sekas, arī negūto peļņu, pārkāpēja negodīgi gūto peļņu un attiecīgos gadījumos arī citus elementus, kas nav ekonomiski faktori, piemēram, tiesību subjektam pārkāpuma rezultātā radīto morālo kaitējumu; vai
- b) attiecīgos gadījumos kā alternatīvu a) apakšpunktā minētajam var zaudējumu apmēru noteikt kā vienreizēju maksājumu, pamatojoties uz vismaz tādiem elementiem kā honorāru vai

maksājumu summa, kas būtu saņemta, ja pārkāpējs būtu prasījis atļauju izmantot attiecīgās intelektuālā īpašuma tiesības.

3. Ja pārkāpējs ir iesaistījies pārkāpuma darbībās neapzināti vai viņam nav bijis pamata to apzināties, katra Puse var noteikt, ka tiesu iestādes var dot rīkojumu atmaksāt cietušajai personai peļņu vai izmaksāt kompensāciju, kas var būt noteikta iepriekš.

IP.48. pants. Tiesāšanās izdevumi

Katra Puse nodrošina, ka pamatotus un samērīgus tiesāšanās izdevumus un citus izdevumus, kas radušies lietā uzvarējušai pusei, parasti sedz lietā zaudējušī puse, ja vien tas nav pretrunā taisnīguma principiem.

IP.49. pants. Tiesas nolēmumu publicēšana

Katra Puse nodrošina, ka tiesvedībā par intelektuālā īpašuma tiesību pārkāpumu tiesu iestādes pēc prasītāja lūguma un par pārkāpēja līdzekļiem var piemērot attiecīgus pasākumus informācijas izplatīšanai par tiesas nolēmumu, arī nolēmuma paziņošanai un publicēšanai pilnā vai daļējā veidā.

IP.50. pants. Pieņēmums par autortiesībām vai īpašuma tiesībām

3. nodaļā [Intelektuālā īpašuma tiesību izpilde] paredzēto pasākumu, procedūru un aizsardzības līdzekļu piemērošanas nolūkā:

- a) lai literāra vai mākslas darba autoru, ja nav pierādījumu par pretējo, uzskatītu par autoru, kas tādējādi ir tiesīgs sākt tiesvedību, ir pietiekami, ka autora vārds ierastā veidā tiek minēts darbā vai uz tā; un
- b) šā panta a) apakšpunktu *mutatis mutandis* piemēro blakustiesību subjektiem attiecībā uz to aizsargāto tiesību objektu.

IP.51. pants. Administratīvās procedūras

Ciktāl administratīvo procedūru lēmumu rezultātā var tikt noteikts kāds civiltiesiskās aizsardzības līdzeklis, šādas procedūras atbilst principiem, kas pēc būtības ir līdzvērtīgi šajā iedaļā norādītajiem.

3. iedaļa. Civiltiesiskās procedūras un tiesiskās aizsardzības līdzekļi, kas saistīti ar komercnoslēpumu

IP.52. pants. Civiltiesiskās procedūras un tiesiskās aizsardzības līdzekļi, kas saistīti ar komercnoslēpumu

1. Katra Puse nodrošina, ka personām, kas piedalās IP.34. panta [Komerccnoslēpumu aizsardzība] 1. punktā minētajā civiltiesiskajā procedūrā vai kam ir piekļuve dokumentiem, kuri veido daļu no minētās procedūras, nav atļauts izmantot un izpaust nevienu komercnoslēpumu vai varbūtēju komercnoslēpumu, par ko kompetentās tiesu iestādes, atbildot uz pienācīgi pamatotu ieinteresētas personas pieprasījumu, norādījušas, ka tas ir konfidenciāls, un kas šīm personām ir kļuvis zināms pēc šādas piedalīšanās vai piekļūšanas.

2. Katra Puse nodrošina, ka 1. punktā minētais pienākums paliek spēkā pēc civiltiesvedības beigām tik ilgi, cik nepieciešams.

3. Civiltiesiskajās procedūrās, kas minētas IP.34. panta [Komerccnoslēpumu aizsardzība] 1. punktā, katra Puse nodrošina, ka tās tiesu iestādes ir pilnvarotas vismaz:

- a) norīkot pagaidu pasākumus saskaņā ar tās attiecīgajiem normatīvajiem aktiem, lai pārtrauktu un aizliegtu komercnoslēpuma izmantošanu vai izpaušanu kādā veidā, kas ir pretrunā godīgai komercprakseī;
- b) norīkot pasākumus saskaņā ar tās attiecīgajiem normatīvajiem aktiem, ar kuriem liek pārtraukt vai attiecīgā gadījumā aizliegt izmantot vai izpaust komercnoslēpumu tādā veidā, kas ir pretrunā godīgai komercprakseī;
- c) saskaņā ar tās attiecīgajiem normatīvajiem aktiem norīkot personai, kura ir ieguvusi, izmantojusi vai izpaudusi komercnoslēpumu kādā veidā, kas ir pretrunā godīgai komercprakseī, un kura zināja vai kurai būtu vajadzējis zināt, ka tā iegūst, izmanto vai izpauž komercnoslēpumu tādā veidā, kas ir pretrunā godīgai komercprakseī, samaksāt komercnoslēpuma turētājam zaudējumu atlīdzību, kas atbilst faktiskajam kaitējumam, kurš radies šādas komercnoslēpuma iegūšanas, izmantošanas vai izpaušanas rezultātā;
- d) veikt īpašus pasākumus, kuri vajadzīgi, lai saglabātu tāda komercnoslēpuma vai varbūtējā komercnoslēpuma konfidencialitāti, kas izmantots vai minēts IP.34. panta [Komercnoslēpumu aizsardzība] 1. punktā minētajās procedūrās. Šādi īpaši pasākumi saskaņā ar katras Puses attiecīgajiem normatīvajiem aktiem, ieskaitot tiesības uz aizstāvību, var ietvert iespēju pilnīgi vai daļēji ierobežot piekļuvi konkrētiem dokumentiem, ierobežot piekļuvi tiesas sēdēm un to attiecīgajiem ierakstiem vai protokoliem, darīt pieejamu tiesas lēmuma nekonfidencialu versiju, kurā komercnoslēpumu saturošās daļas ir svītrotas vai rediģētas;
- e) noteikt sankcijas personām, kas piedalās tiesas procesā un kas nepilda vai atsakās izpildīt tiesas rīkojumus par komercnoslēpuma vai varbūtējā komercnoslēpuma aizsardzību.

4. Katra Puse nodrošina, ka šajā pantā paredzētos pasākumus, procedūras vai tiesiskās aizsardzības līdzekļus noraida, ja komercnoslēpuma iespējamā iegūšana, izmantošana vai izpaušana, kas ir pretrunā godīgai komercprakseī, ir veikta saskaņā ar tās normatīvajiem aktiem šādos gadījumos:

- a) lai atklātu amatpārkāpumu, ļaunprātīgu rīcību vai nelikumīgu darbību sabiedrības vispārējo interešu aizsardzības nolūkā;
- b) informāciju izpauž darbinieki saviem pārstāvjiem šo pārstāvju pienākumu likumīgas īstenošanas ietvaros, un tas ir nepieciešams, lai minētie pārstāvji varētu likumīgi pildīt savas funkcijas;
- c) lai aizsargātu likumīgas intereses, kas atzītas minētās Puses normatīvajos aktos.

4. iedaļa. Izpilde uz robežas

IP.53. pants. Pasākumi uz robežām

1. Attiecībā uz muitas kontrolē esošām precēm katra Puse pieņem vai patur spēkā kārtību, kādā tiesību subjekts var iesniegt pieprasījumu kompetentajai iestādei⁴⁰ atlikt aizdomīgo preču izlaišanu vai tās aizturēt. Šajā iedaļā "aizdomīgās preces" ir preces, par kurām ir aizdomas, ka tās pārkāpj preču zīmes, autortiesības un blakustiesības, ģeogrāfiskās izcelsmes norādes, patentus,

⁴⁰ Eiropas Savienībai kompetentā iestāde nozīmē muitas dienestus.

funkcionālos modeļus, rūpnieciskos dizainparaugus, integrāļshēmu konfigurācijas shēmas vai augu šķirņu aizsardzības tiesības.

2. Katrai Pusei ir elektroniskas sistēmas, ar kurām muita var pārvaldīt apmierinātos vai reģistrētos pieprasījumus.

3. Katra Puse nodrošina, ka tās kompetentās iestādes neiekasē maksu, kura segtu administratīvās izmaksas, kas rodas pieprasījuma apstrādē vai uzskaitē.

4. Katra Puse nodrošina, ka tās kompetentās iestādes saprātīgā termiņā pieņem lēmumu par pieprasījumu apmierināšanu vai reģistrēšanu.

5. Katra Puse nosaka, ka 1. punktā minētos pieprasījumus attiecina uz vairākiem sūtījumiem.

6. Attiecībā uz muitas kontrolē esošām precēm katra Puse nodrošina, ka tās muitas dienesti pēc savas iniciatīvas var atlikt aizdomīgo preču izlaišanu vai tās aizturēt.

7. Katra Puse nodrošina, ka tās muitas dienesti aizdomīgo preču identificēšanai izmanto riska analīzi.

8. Katra Puse var atļaut tās muitas dienestiem pēc pieprasījuma sniegt tiesību subjektam informāciju par precēm, arī to aprakstu un faktisko vai aplēsto daudzumu, un, ja zināms, nosūtītāja, importētāja, eksportētāja vai saņēmēja vārdu/nosaukumu un adresi, kā arī to preču izcelsmes vai proveniences valsti, kuru izlaišana ir apturēta vai kuras ir aizturētas.

9. Katrai Pusei ir procedūras, kas ļauj aizdomīgās preces iznīcināt bez iepriekšējas administratīvas procedūras vai tiesvedības pārkāpumu oficiālai konstatācijai, ja attiecīgās personas piekrīt vai neiebilst pret iznīcināšanu. Ja aizturētās preces netiek iznīcinātas, katra Puse nodrošina, ka, izņemot ārkārtas gadījumus, no šādām precēm atbrīvojas ārpus tirdzniecības aprites tā, lai izvairītos no kaitējuma tiesību subjektam.

10. Katrai Pusei ir procedūras, kas ļauj ātri iznīcināt viltotu preču zīmju preces un pirātiskas preces, kuras sūta pasta vai kurjerpasta sūtījumos.

11. Katra Puse nosaka, ka pēc muitas dienestu pieprasījuma piešķirtā vai reģistrētā pieteikuma turētājam ir pienākums atlīdzināt muitas dienestiem vai citām personām, kuras rīkojas muitas dienestu vārdā, visas izmaksas, kas tām radušās no brīža, kad preces ir aizturētas vai kad to izlaišana ir apturēta, ieskaitot izmaksas par preču uzglabāšanu, darbībām ar tām, kā arī visas izmaksas, kas saistītas ar preču iznīcināšanu vai likvidēšanu.

12. Katra Puse var nolemt šo pantu nepiemērot tādu preču importam, ko tiesību subjekts laidis tirgū citā valstī vai kas laistas tirgū citā valstī ar tiesību subjekta piekrišanu. Puse var no šā panta piemērošanas jomas izslēgt nekomerciālas preces, kas atrodas ceļotāju personīgajā bagāžā.

13. Katra Puse ļauj saviem muitas dienestiem uzturēt regulāru dialogu un veicināt sadarbību ar attiecīgajām ieinteresētajām personām un citām iestādēm, kas iesaistītas intelektuālā īpašuma tiesību piemērošanā.

14. Puses sadarbojas aizdomīgu preču starptautiskās tirdzniecības jautājumā. Proti, Puses, ciktāl iespējams, apmainās ar svarīgu informāciju par aizdomīgu preču tirdzniecību, kas ietekmē otru Pusi.

15. Neskarot citas sadarbības formas, Protokolu par savstarpējo administratīvo palīdzību muitas lietās piemēro tādu intelektuālā īpašuma tiesību normatīvo aktu pārkāpumiem, kuru piemērošana saskaņā ar šo pantu ir Puses muitas dienestu kompetencē.

IP.54. pants. Saskaņība ar *GATT* 1994 un *TRIPS* līgumu

Muitas dienestiem veicot pasākumus uz robežas nolūkā nodrošināt intelektuālā īpašuma tiesību piemērošanu, neatkarīgi no tā, vai tas aplūkots šajā iedaļā, Puses nodrošina, ka pasākumi atbilst to saistībām saskaņā ar *GATT* 1994 un *TRIPS* līgumu, jo īpaši *GATT* 1994 V pantam un *TRIPS* līguma III daļas 41. pantam un 4. iedaļai.

4. nodaļa. Citi noteikumi

IP.55. pants. Sadarbība

1. Puses sadarbojas, lai atbalstītu to saistību un pienākumu izpildi, ko tās uzņēmušās saskaņā ar šo sadaļu.
2. Sadarbības jomas cita starpā ietver šādas darbības:
 - a) informācijas apmaiņa par intelektuālā īpašuma tiesību tiesisko regulējumu un attiecīgajiem tiesību aizsardzības un piemērošanas noteikumiem;
 - b) pieredzes apmaiņa par likumdošanas progresu, intelektuālā īpašuma tiesību izpildi un muitas, policijas, administratīvo un tiesu iestāžu veikto piemērošanu centrālajā un zemākā līmenī;
 - c) koordinācija, arī ar citām valstīm, kuras nolūks ir novērst viltotu preču eksportu;
 - d) tehniskā palīdzība, spēju veidošana, personāla apmaiņa un apmācība;
 - e) intelektuālā īpašuma tiesību aizsardzība un aizstāvēšana un informācijas izplatīšana šajā sakarā, arī uzņēmēju aprindās un pilsoniskajā sabiedrībā;
 - f) patērētāju un tiesību subjektu informēšana;
 - g) iestāžu sadarbības uzlabošana, jo īpaši starp Pušu intelektuālā īpašuma aizsardzības iestādēm;
 - h) sabiedrības izglītošana un sabiedrības izpratnes veicināšana par intelektuālā īpašuma tiesību aizsardzības un piemērošanas politiku;
 - i) intelektuālā īpašuma tiesību aizsardzības un piemērošanas veicināšana publiskā un privātā sektora sadarbības ceļā, iesaistot mazos un vidējos uzņēmumus;
 - j) iedarbīgu stratēģiju izstrāde ar mērķi noteikt mērķauditoriju un informēšanas programmas, kas palīdzētu palielināt patērētāju un plašsaziņas līdzekļu informētību par intelektuālā īpašuma tiesību pārkāpumu ietekmi, arī par draudiem veselībai un drošībai un par saistību ar organizēto noziedzību.
3. Puses tieši vai ar Tirdzniecības specializētās intelektuālā īpašuma komitejas starpniecību uztur kontaktus visos jautājumos, kas saistīti ar šīs sadaļas īstenošanu un darbību.

IP.56. pants. Brīvprātīgas ieinteresēto personu iniciatīvas

Katra Puse cenšas veicināt ieinteresēto personu brīvprātīgas iniciatīvas, kuru nolūks ir samazināt intelektuālā īpašuma tiesību pārkāpumus, arī tiešsaistē un citās tirdzniecības vietās, koncentrējoties uz konkrētām problēmām un meklējot praktiskus risinājumus, kas ir reālistiski, līdzsvaroti, samērīgi un taisnīgi visām iesaistītajām personām, tai skaitā šādos veidos:

- a) katra Puse cenšas savā teritorijā sapulcināt ieinteresētās personas nolūkā veicināt brīvprātīgas iniciatīvas, kuru mērķis ir rast risinājumus un atrisināt domstarpības intelektuālā īpašuma tiesību aizsardzības un izpildes jomā un samazināt pārkāpumu skaitu;
- b) Puses tiecas savstarpēji apmainīties ar informāciju par centieniem veicināt ieinteresēto personu brīvprātīgas iniciatīvas to attiecīgajās teritorijās; un
- c) Puses cenšas veicināt atklātu dialogu un sadarbību starp Pušu ieinteresētajām personām un mudināt Pušu ieinteresētās personas kopīgi rast risinājumus un atrisināt domstarpības par intelektuālā īpašuma tiesību aizsardzību un piemērošanu un pārkāpumu skaita samazināšanu.

IP.57. pants. Ar ģeogrāfiskās izcelsmes norādēm saistītā pārskatīšana

Ņemot vērā attiecīgos noteikumus jebkurā iepriekšējā divpusējā līgumā starp Apvienoto Karalisti, no vienas puses, un Eiropas Savienību un Eiropas Atomenerģijas kopienu, no otras puses, Puses var kopīgi pielikt saprātīgas pūles, lai vienotos par noteikumiem attiecībā uz Pušu ģeogrāfiskās izcelsmes norāžu aizsardzību un faktisku piemērošanu vietējā līmenī.

VI SADAĻA. PUBLISKAIS IEPIRKUMS

1. nodaļa. Darbības joma

PPROC.1. pants. Mērķis

Šīs sadaļas mērķis ir garantēt katras Puses piegādātājiem lielākas iespējas piedalīties publiskā iepirkuma procedūrās un uzlabot publiskā iepirkuma procedūru pārredzamību.

PPROC.2. pants. Dažu Nolīguma par valsts iepirkumu noteikumu iekļaušana un aptvertais iepirkums

1. Ar šo šajā sadaļā iekļauj Nolīguma par valsts iepirkumu ("GPA") noteikumus, kas norādīti PPROC-1. pielikuma A iedaļā, ieskaitot katras Puses pielikumus *GPA I* papildinājumam.
2. Šajā sadaļā "aptvertais iepirkums" ir iepirkums, kam piemēro *GPA II* pantu, un arī iepirkums, kas norādīts PPROC-1. pielikuma B iedaļā.
3. Attiecībā uz aptverto iepirkumu katra Puse otras Puses piegādātājiem, precēm vai pakalpojumiem *mutatis mutandis* piemēro PPROC-1. pielikuma A iedaļā norādītos *GPA* noteikumus.

2. nodaļa. Papildu noteikumi aptvertajam iepirkumam

PPROC.3. pants. Elektronisko līdzekļu izmantošana iepirkumā

1. Katra Puse nodrošina, ka tās iepirkuma veicēji aptverto iepirkumu īsteno, iespējami plašāk izmantojot elektroniskos līdzekļus.

2. Uzskata, ka iepirkuma veicējs aptverto iepirkumu īsteno ar elektroniskiem līdzekļiem, ja iepirkuma veicējs izmanto elektroniskos informācijas un saziņas līdzekļus šādām vajadzībām:

- a) paziņojumu un iepirkuma dokumentācijas publicēšana iepirkuma procedūrās; un
- b) dalības pieteikumu un piedāvājumu iesniegšana.

3. Izņemot īpašas situācijas, šādi elektroniskie informācijas un saziņas līdzekļi ir nediskriminējoši, vispārpieejami un sadarbspējīgi ar vispārlietotiem informācijas un komunikācijas tehnoloģiju produktiem, un tie neierobežo piekļuvi iepirkuma procedūrai.

4. Katra Puse nodrošina, ka saskaņā ar tās tiesību aktiem tās iepirkuma veicēji saņem un apstrādā elektroniskos rēķinus.

PPROC.4. pants. Elektroniskā publikācija

Attiecībā uz aptverto iepirkumu visi paziņojumi par iepirkumu, ieskaitot paziņojumus par paredzētu iepirkumu, kopsavilkuma paziņojumus, paziņojumus par plānotu iepirkumu un paziņojumus par līguma slēgšanas tiesību piešķiršanu, ir bez maksas tieši pieejami elektroniskā veidā, izmantojot vienotu piekļuves punktu internetā.

PPROC.5. pants. Apstiprinoši pierādījumi

Katra Puse nodrošina, ka dalības pieteikumu iesniegšanas laikā vai piedāvājumu iesniegšanas laikā iepirkuma veicēji nepieprasa piegādātājiem iesniegt visus apstiprinošos pierādījumus vai to daļu, kas apliecina, ka tie neatrodas nevienā no situācijām, kurās piegādātāju var izslēgt, un atbilst dalības nosacījumiem, ja vien tas nav nepieciešams iepirkuma pareizai veikšanai.

PPROC.6. pants. Dalības nosacījumi

Katra Puse nodrošina, ka gadījumā, kad tās iepirkuma veicēji kā nosacījumu dalībai aptvertajā iepirkumā pieprasa piegādātājam pierādīt iepriekšēju pieredzi, tās neprasa, lai piegādātājam būtu šāda pieredze minētās Puses teritorijā.

PPROC.7. pants. Reģistrācijas sistēmas un kvalificēšanas procedūras

Puse, kurai ir izveidota piegādātāju reģistrācijas sistēma, nodrošina, ka ieinteresētie piegādātāji var pieprasīt reģistrāciju jebkurā laikā. Visus ieinteresētos piegādātājus, kas iesnieguši pieteikumu, saprātīgā termiņā informē par lēmumu apstiprināt vai noraidīt to pieprasījumu.

PPROC.8. pants. Atlases konkurss

Katra Puse nodrošina, ka gadījumā, kad iepirkuma veicējs izmanto atlases konkursa procedūru, iepirkuma veicējs izsūta uzaicinājumu iesniegt piedāvājumu tādām skaitam piegādātāju, kas ir pietiekams, lai nodrošinātu patiesu konkurenci, neietekmējot iepirkuma sistēmas darbības efektivitāti.

PPROC.9. pants. Pārmērīgi zemas cenas

Papildus *GPA* XV panta 6. punktam, ja iepirkuma veicējs saņem piedāvājumu, kura cena ir nesamērīgi zemāka par citos iesniegtajos piedāvājumos norādīto cenu, tas var arī apspriesties ar piegādātāju par to, vai cenā ir ņemta vērā subsīdiju piešķiršana.

PPROC.10. pants. Vides, sociālie un darba apsvērumi

Katra Puse nodrošina, ka tās iepirkuma veicēji visā iepirkuma procedūrā var ņemt vērā vides, darba un sociālos apsvērumus, ar noteikumu, ka minētie apsvērumi ir saderīgi ar 1. un 2. nodaļā paredzētajiem noteikumiem un ir norādīti paziņojumā par paredzētu iepirkumu vai citā paziņojumā, ko izmanto kā paziņojumu par paredzētu iepirkumu, vai iepirkuma dokumentācijā.

PPROC.11. pants. Iekšējās pārskatīšanas procedūras

1. Ja Puse izraugās neatkarīgu administratīvo iestādi saskaņā ar *GPA* XVIII panta 4. punktu, minētā Puse nodrošina, ka:

- (a) izraudzītās iestādes pārstāvji ir neatkarīgi, objektīvi un amata pildīšanas laikā brīvi no ārējas ietekmes;
- (b) izraudzītās iestādes pārstāvjus, viņiem esot amatā, nevar atbrīvot pret viņu gribu, izņemot gadījumu, kad viņu atbrīvošanu nosaka noteikumi, kas reglamentē izraudzīto iestādi, un
- (c) priekšsēdētājam vai vismaz vienam citam izraudzītās iestādes loceklim ir juridiskā un profesionālā kvalifikācija, kas ir līdzvērtīga kvalifikācijai, kāda nepieciešama tiesnešiem, juristiem vai citiem juridiskajiem ekspertiem, kuri ir kvalificēti saskaņā ar Puses normatīvajiem aktiem.

2. Katra Puse pieņem vai atstāj spēkā procedūras, kuras nodrošina tūlītējus pagaidu pasākumus, kas saglabā piegādātājam iespēju piedalīties iepirkumā. Šādu *GPA* XVIII panta 7. punkta a) apakšpunktā noteiktu pagaidu pasākumu rezultātā var apturēt iepirkuma procesu vai, ja iepirkuma veicējs ir noslēdzis līgumu un Puse tā ir noteikusi — apturēt līguma izpildi. Procedūrās var paredzēt, ka, pieņemot lēmumu par to, vai šādi pasākumi jāpiemēro, var ņemt vērā sevišķi svarīgas nelabvēlīgās sekas attiecīgajām interesēm, ieskaitot sabiedrības intereses. Pamatojumu pasākumu nepiemērošanai sniedz rakstveidā.

3. Ja piegādātājs, kas ir ieinteresēts vai piedalās iepirkumā, ir iesniedzis sūdzību 1. punktā minētajai izraudzītajai iestādei, katra Puse principā nodrošina, ka iepirkuma veicējs neslēdz līgumu, kamēr minētā izraudzītā iestāde saskaņā ar tās noteikumiem un procedūrām nav pieņēmusi lēmumu vai ieteikumu par sūdzību, kurā noteikti pagaidu pasākumi, korektīvi pasākumi vai kompensācija par zaudējumiem vai nodarīto kaitējumu, kā minēts 2., 5. un 6. punktā. Katra Puse var noteikt, ka nenovēršamos un pietiekami pamatotos apstākļos līgumu tomēr var noslēgt.

4. Katra Puse var noteikt:

- (a) nogaidīšanas periodu starp lēmumu par līguma slēgšanas tiesību piešķiršanu un līguma noslēgšanu, lai dotu pietiekamu laiku neizraudzītajiem piegādātājiem izvērtēt, vai ir lietderīgi sākt pārskatīšanas procedūru, vai
- (b) pietiekamu laiku ieinteresētajam piegādātājam iesniegt sūdzību, kas var būt pamats līguma izpildes apturēšanai.

5. Korektīvi pasākumi saskaņā ar *GPA* XVIII panta 7. punkta b) apakšpunktu var ietvert vienu vai vairākus no šiem pasākumiem:

- (a) diskriminējošu tehnisko, ekonomisko vai finansiālo specifikāciju svītrotšana uzaicinājumā uz konkursu, līguma dokumentos vai citos dokumentos, kas attiecas uz konkursa procedūru, un jaunas iepirkuma procedūras veikšana;
- (b) iepirkuma procedūras atkārtošana, nemainot nosacījumus;
- (c) līgumslēgšanas tiesību piešķiršanas lēmuma atcelšana un jauna līgumslēgšanas tiesību piešķiršanas lēmuma pieņemšana;
- (d) līguma izbeigšana vai pasludināšana par spēkā neesošu; vai
- (e) citu pasākumu pieņemšana ar mērķi novērst 1. un 2. nodaļas noteikumu pārkāpumu, piemēram, rīkojums samaksāt konkrētu naudas summu, līdz pārkāpums tiek faktiski novērsts.

6. Saskaņā ar *GPA XVIII* panta 7. punkta b) apakšpunktu katra Puse var noteikt kompensāciju par zaudējumiem vai nodarīto kaitējumu. Šajā sakarā, ja Puses pārskatīšanas iestāde nav tiesa un ja piegādātājs uzskata, ka ir pārkāpti vietējie normatīvie akti, ar kuriem īsteno 1. un 2. nodaļā noteiktās saistības, piegādātājs saskaņā ar Puses tiesu procedūrām var vērsties tiesā, arī nolūkā iegūt kompensāciju.

7. Katra Puse pieņem vai atstāj spēkā nepieciešamās procedūras, ar kurām tiek faktiski īstenoti pārskatīšanas iestāžu lēmumi vai ieteikumi vai tiek faktiski izpildīti tiesu iestāžu nolēmumi pārsūdzības gadījumā.

3. nodaļa. Valsts režīms ārpus aptvertā iepirkuma

PPROC.12. pants. Definīcijas

1. Šajā nodaļā Puses saskaņā ar šo nodaļu piešķirtais režīms nozīmē:
 - a) attiecībā uz Apvienoto Karalisti – ne mazāk labvēlīgu režīmu kā vislabvēlīgākais režīms, ko līdzīgās situācijās piemēro Apvienotās Karalistes piegādātājiem; un
 - b) attiecībā uz dalībvalsti – ne mazāk labvēlīgu režīmu kā vislabvēlīgāko režīmu, ko līdzīgās situācijās šajā dalībvalstī piemēro minētās dalībvalsts piegādātājiem.
2. Šajā nodaļā Puses piegādātājs, kas ir juridiska persona, ir:
 - a) attiecībā uz Savienību – juridiska persona, kas izveidota vai organizēta saskaņā ar Savienības vai vismaz vienas tās dalībvalsts tiesību aktiem un kas Savienības teritorijā veic būtisku uzņēmējdarbību, ko Savienība saskaņā ar savu paziņojumu PTO par Eiropas Kopienas dibināšanas līgumu (WT/REG39/1) saprot kā līdzvērtīgu LESD 54. pantā nostiprinātajam jēdzienam “faktiska un nepārtraukta saikne” ar dalībvalsts ekonomiku; un
 - b) attiecībā uz Apvienoto Karalisti – juridiska persona, kas izveidota vai organizēta saskaņā ar Apvienotās Karalistes tiesību aktiem un ir iesaistīta būtiskā uzņēmējdarbībā Apvienotās Karalistes teritorijā.

PPROC.13. pants. Valsts režīms vietējiem piegādātājiem

1. Ikvienā iepirkumā Puses pasākuma rezultātā otras Puses piegādātājiem, kas veic uzņēmējdarbību Puses teritorijā, izveidojot, iegādājoties vai saglabājot juridisku personu, nedrīkst rasties mazāk labvēlīgs režīms par to, kādu minētā Puse piešķir līdzīgiem saviem piegādātājiem⁴¹.
2. Uz šajā pantā paredzētā valsts režīma pienākuma piemērošanu joprojām attiecas *GPA* III pantā noteiktie drošības un vispārējie izņēmumi, pat ja iepirkums nav aptvertais iepirkums saskaņā ar šo sadaļu.

4. nodaļa. Citi noteikumi

PPROC.14. pants. Tirgus piekļuves saistību grozījumi un labojumi

Katra Puse saskaņā ar procedūrām, kas noteiktas PPROC.15. [Grozījumi] līdz PPROC.18. pantā [PPROC-1. pielikuma iedaļas grozījumi], var grozīt vai labot savas tirgus piekļuves saistības, kas izklāstītas tās attiecīgajā apakšiedaļā PPROC-1. pielikuma B iedaļā.

PPROC.15. pants. Grozījumi

1. Puse, kas plāno grozīt PPROC-1. pielikuma B iedaļas apakšiedaļu:
 - (a) rakstiski informē otru Pusi un
 - (b) iekļauj paziņojumā priekšlikumu par atbilstīgiem kompensējošiem pielāgojumiem otrai Pusei, kuru nolūks ir saglabāt tirgus piekļuves saistību līmeni, kas pielīdzināms tam, kāds tas bijis pirms grozījuma.
2. Neatkarīgi no 1. punkta b) apakšpunkta Pusei nav jānodrošina otrai Pusei kompensējoši pielāgojumi, ja ierosinātais grozījums attiecas uz iepirkuma veicēju, pār kuru Puse aptvertā iepirkuma jomā faktiski ir zaudējusi kontroli un ietekmi.

Puses kontroli vai ietekmi pār iepirkuma veicēja īstenoto aptverto iepirkumu uzskata par faktiski zudušu, ja iepirkuma veicējs ir pakļauts konkurencei tirgos, kuriem piekļuve nav ierobežota.

3. Otra Puse var iebilst pret 1. punkta a) apakšpunktā minēto grozījumu, ja tā apstrīd, ka:
 - (a) kompensējoši pielāgojumi, kas ierosināti saskaņā ar 1. punkta b) apakšpunktu, ir adekvāti, lai saglabātu salīdzināmu savstarpēji saskaņoto tirgus piekļuves saistību līmeni; vai
 - (b) grozījums attiecas uz iepirkuma veicēju, pār kuru Puse faktiski atcēlusi savu kontroli vai ietekmi, kā paredzēts 2. punktā.

Otra Puse rakstiski iesniedz iebildumus 45 dienu laikā pēc 1. punkta a) apakšpunktā minētā paziņojuma saņemšanas vai arī tiek uzskatīts, ka tā ir pieņēmusi kompensējošos pielāgojumus vai grozījumus, arī šā nolīguma sestās daļas I sadaļas [Strīdu izšķiršana] vajadzībām.

⁴¹ Lielākai noteiktībai – uz šajā pantā paredzētā valsts režīma pienākuma piemērošanu attiecas izņēmumi, kas minēti PPROC-1. pielikuma [Publiskais iepirkums] B1 un B2 apakšiedaļas 3. piezīmē.

PPROC.16. pants. Labojumi

1. Puse, kas plāno labot PPROC-1. pielikuma B iedaļas apakšiedaļu, par to rakstiski paziņo otrai Pusei.

Šādas izmaiņas PPROC-1. pielikuma B iedaļas apakšiedaļā uzskata par labojumu, ar noteikumu, ka tās neietekmē savstarpēji saskaņotās tirgus piekļuves saistības, kas paredzētas šajā sadaļā:

- (a) izmaiņas iepirkuma veicēja nosaukumā;
- (b) divu vai vairāku minētajā apakšiedaļā uzskaitīto iepirkuma veicēju apvienošana; un
- (c) minētajā apakšiedaļā uzskaitīto iepirkuma veicēju sadalīšana divos vai vairākos iepirkuma veicējos, ko pievieno tajā pašā apakšiedaļā uzskaitītajiem iepirkuma veicējiem.

2. Puse var paziņot otrai Pusei par iebildumu pret ierosinātajiem labojumiem 45 dienu laikā no paziņojuma saņemšanas dienas. Ja Puse iesniedz iebildumu, tā izklāsta iemeslus, kādēļ tā uzskata, ka ierosinātais labojums nav izmaiņas, kas paredzētas 1. punktā, un raksturo ierosinātā labojuma ietekmi uz šajā sadaļā paredzētajām abpusēji saskaņotajām tirgus piekļuves saistībām. Ja 45 dienu laikā pēc paziņojuma saņemšanas dienas šādi iebildumi netiek iesniegti rakstiski, uzskata, ka Puse ir piekritusi ierosinātajiem labojumiem.

PPROC.17. pants. Konsultācijas un strīdu izšķiršana

Ja Puse iebilst pret ierosinātajiem grozījumiem vai ierosinātajiem kompensējošajiem pielāgojumiem, kas minēti PPROC.15. pantā [Grozījumi], vai ierosinātajiem labojumiem, kas minēti PPROC.16. pantā [Labojumi], Puses cenšas atrisināt šo jautājumu konsultāciju ceļā. Ja 60 dienu laikā pēc iebilduma saņemšanas nav panākta vienošanās, Puse, kas vēlas grozīt vai labot savu apakšiedaļu PPROC-1. pielikuma B iedaļā, var nodot jautājumu strīda izšķiršanai saskaņā ar sestās daļas [Strīdu izšķiršana un horizontālie noteikumi] I sadaļu [Strīdu izšķiršana], lai noteiktu, vai iebildums ir pamatots.

PPROC.18. pants. PPROC-1. pielikuma B iedaļas grozīšana

Ja Puse neiebilst pret grozījumiem saskaņā ar PPROC.15. panta [Grozījumi] 3. punktu vai labojumiem saskaņā ar PPROC.16. panta [Labojumi] 2. punktu vai ja Puses savstarpēji vienojas par grozījumiem vai labojumiem konsultāciju ceļā, kā minēts PPROC.17. pantā [Konsultācijas un strīdu izšķiršana], vai ja jautājums ir noregulēts saskaņā ar sestās daļas [Strīdu izšķiršana un horizontālie noteikumi] I sadaļu [Strīdu izšķiršana], Partnerības padome groza PPROC-1. pielikuma B iedaļas attiecīgo apakšiedaļu, lai atspoguļotu attiecīgos grozījumus vai labojumus, vai kompensējošos pielāgojumus.

PPROC.19. pants. Sadarbība

1. Puses atzīst ieguvumus, ko var radīt sadarbība publiskā iepirkuma tirgu savstarpējās liberalizācijas veicināšanā plašākā starptautiskā mērogā.

2. Puses viena otrai dara pieejamu gada statistiku par aptverto iepirkumu, ja tā ir tehniski pieejama.

VII SADAĻA. MAZIE UN VIDĒJIE UZŅĒMUMI

SME.1. pants. Mērķis

Šis sadaļas mērķis ir uzlabot mazo un vidējo uzņēmumu spēju gūt labumu no pirmā temata [Tirdzniecība].

SME.2. pants. Informācijas apmaiņa

1. Katra Puse izveido vai uztur publiski pieejamu tīmekļa vietni mazajiem un vidējiem uzņēmumiem, kurā ir informācija par pirmo tematu [Tirdzniecība], tostarp šāda:

- a) pirmā temata [Tirdzniecība] kopsavilkums;
- b) pirmā temata [Tirdzniecība] to noteikumu apraksts, kurus katra Puse uzskata par būtiskiem abu Pušu mazajiem un vidējiem uzņēmumiem, un
- c) jebkāda papildu informācija, kuru katra Puse uzskata par lietderīgu mazajiem un vidējiem uzņēmumiem, kas ir ieinteresēti gūt labumu no pirmā temata [Tirdzniecība].

2. Katra Puse 1. punktā paredzētajā tīmekļa vietnē iekļauj interneta saiti uz:

- a) pirmā temata [Tirdzniecība] tekstu;
- b) otras Puses līdzvērtīgu tīmekļa vietni un
- c) to savu iestāžu tīmekļa vietnēm, kas pēc Puses ieskatiem varētu sniegtu noderīgu informāciju personām, kuras interesē tirdzniecība un darījumdarbība tās teritorijā.

3. Katra Puse 1. punktā paredzētajā tīmekļa vietnē iekļauj interneta saiti uz tās iestāžu tīmekļa vietnēm, kurā ir informācija saistībā ar turpmāk minēto:

- a) muitas normatīvie akti, importa, eksporta un tranzīta procedūras, kā arī attiecīgās veidlapas, dokumenti un cita vajadzīgā informācija;
- b) normatīvie un administratīvie akti un procedūras attiecībā uz intelektuālā īpašuma tiesībām, tai skaitā ģeogrāfiskās izcelsmes norādēm;
- c) tehniskie normatīvie akti, tai skaitā vajadzības gadījumā atbilstības novērtēšanas obligātās procedūras un saites uz atbilstības novērtējuma struktūru sarakstiem gadījumos, kad trešās personas veikta atbilstības novērtēšana ir obligāta, kā tas paredzēts šā temata I sadaļas [Preču tirdzniecība] 4. nodaļā [Tehniskie šķēršļi tirdzniecībai];
- d) normatīvie akti par sanitārajiem un fitosanitārajiem pasākumiem saistībā ar importu un eksportu, kā paredzēts šā temata I sadaļas [Preču tirdzniecība] 3. nodaļā [Sanitārie un fitosanitārie jautājumi];
- e) normatīvie akti par publisko iepirkumu, vienoto piekļuves punktu internetā paziņojumiem par publisko iepirkumu, kā paredzēts šā temata VI sadaļā [Publiskais iepirkums] un citos attiecīgos minētās sadaļas noteikumos;
- f) uzņēmumu reģistrācijas procedūras un
- g) cita informācija, ko Puse uzskata par noderīgu mazajiem un vidējiem uzņēmumiem.

4. Katra Puse 1. punktā minētajā tīmekļa vietnē iekļauj interneta saiti uz datubāzi, kurā meklēšanu veic elektroniski pēc tarifa nomenklatūras koda un kurā ir šāda informācija attiecībā uz piekļuvi tās tirgum:

a) attiecībā uz tarifa pasākumiem un ar tarifiem saistītu informāciju:

- i) muitas nodokļu un kvotu likmes, tai skaitā vislielākās labvēlības režīms, likmes attiecībā uz valstīm, kam nav piešķirts vislielākās labvēlības režīms, un preferenciālās likmes un tarifa likmes kvotas;
- ii) akcīzes nodokļi;
- iii) nodokļi (pievienotās vērtības nodoklis/pārdošanas nodoklis);
- iv) muitas vai citas maksas, tai skaitā konkrētiem produktiem piemērojamas nodevas;
- v) izcelsmes noteikumi, kā paredzēts šā temata I sadaļas [Preču tirdzniecība] 2. nodaļā [Izcelsmes noteikumi];
- vi) nodokļu atmaksa, atlikšana vai cita veida atbalsts, kura rezultātā samazina vai atmaksā muitas nodokļus vai atbrīvo no tiem;
- vii) kritēriji, ko izmanto preces muitas vērtības noteikšanai; kā arī
- viii) citi tarifa pasākumi;

b) attiecībā uz netarifa pasākumiem, kas saistīti ar tarifu nomenklatūru:

- i) importa procedūrām nepieciešamā informācija; kā arī
- ii) ar netarifa pasākumiem saistītā informācija.

5. Katra Puse regulāri vai pēc otras Puses lūguma atjaunina 1.-4. punktā minēto informāciju un saites savā tīmekļa vietnē, lai nodrošinātu, ka šāda informācija un saites ir atjauninātas un precīzas.

6. Katra Puse nodrošina, ka 1.-4. punktā minētā informācija un saites ir sniegtas piemērotā veidā, lai tās izmantotu mazie un vidējie uzņēmumi. Katra Puse cenšas nodrošināt, ka informācija ir pieejama angļu valodā.

7. Par piekļuvi informācijai, kas sniegta saskaņā ar 1.-4. punktu, nevienai Pušu personai netiek prasīta maksa.

SME.3. pants. Mazo un vidējo uzņēmumu kontaktpunkti

1. Katra Puse, šim nolīgumam stājoties spēkā, norīko kontaktpunktu, kurš pilda šajā pantā uzskaitītās funkcijas, un paziņo otrai Pusei tā kontaktinformāciju. Puses nekavējoties informē viena otru par visām izmaiņām minētajā kontaktinformācijā.

2. Pušu mazo un vidējo uzņēmumu kontaktpunkti veic šādas funkcijas:

a) cenšas nodrošināt, ka mazo un vidējo uzņēmumu vajadzības tiek ņemtas vērā, īstenojot pirmo tematu [Tirdzniecība], un ka abu Pušu mazie un vidējie uzņēmumi var izmantot pirmā temata [Tirdzniecība] priekšrocības;

- b) apsver veidus, kā nostiprināt Pušu sadarbību mazajiem un vidējiem uzņēmumiem nozīmīgos jautājumos ar mērķi palielināt mazo un vidējo uzņēmumu iespējas nodarboties ar tirdzniecību un investīcijām;
- c) nodrošina, ka SME.2. pantā [Informācijas apmaiņa] minētā informācija ir atjaunināta, precīza un būtiska maziem un vidējiem uzņēmumiem. Ar mazo un vidējo uzņēmumu kontaktpunkta starpniecību katra Puse var ierosināt papildu informāciju, ko otra Puse var iekļaut savās tīmekļa vietnēs, kuras jāuztur saskaņā ar SME.2. pantu [Informācijas apmaiņa];
- d) izskata ikvienu mazajiem un vidējiem uzņēmumiem nozīmīgu jautājumu saistībā ar pirmā temata [Tirdzniecība] īstenošanu, tai skaitā:
 - i) apmainās ar informāciju, lai palīdzētu Partnerības padomei veikt tās uzdevumu pārraudzīt un īstenot tos pirmā temata [Tirdzniecība] aspektus, kas saistīti ar mazajiem un vidējiem uzņēmumiem;
 - ii) palīdz specializētajām komitejām, kopīgajām darba grupām un kontaktpunktiem, kas izveidoti ar šo nolīgumu, izskatīt mazajiem un vidējiem uzņēmumiem nozīmīgus jautājumus;
- e) periodiski ziņo par savām darbībām, kas īstenošanas kopīgi vai atsevišķi, Partnerības padomei izskatīšanai; kā arī
- f) pēc Pušu vienošanās izskata ikvienu citu jautājumu, kas izriet no nolīguma un skar mazos un vidējos uzņēmumus.

3. Pušu mazo un vidējo uzņēmumu kontaktpunkti pilda savas funkcijas, izmantojot Pušu noteiktos saziņas kanālus, kas var ietvert elektronisko pastu, videokonferences vai citus līdzekļus. Attiecīgā gadījumā tie var arī tikties klātienē.

4. Mazo un vidējo uzņēmumu kontaktpunkti, pildot savas funkcijas, attiecīgā gadījumā var censties sadarboties ar ekspertiem un ārējām organizācijām.

SME.4. pants. Saistība ar sesto daļu

Šai sadaļai nepiemēro sestās daļas [Strīdu izšķiršana un horizontālie noteikumi] I sadaļu [Strīdu izšķiršana].

VIII SADAĻA. ENERĢIJA

1. nodaļa. Vispārīgi noteikumi

ENER.1. pants. Mērķi

Šīs sadaļas mērķi ir veicināt tirdzniecību un investīcijas starp Pusēm enerģijas un izejvielu jomās un atbalstīt piegādes drošību un vides ilgtspēju, īpaši sniedzot ieguldījumu cīņā pret klimata pārmaiņām šajās jomās.

ENER.2. pants. Definīcijas

1. Šajā sadaļā piemēro šādas definīcijas:

- (a) “Energoregulatoru sadarbības aģentūra” ir aģentūra, kas izveidota ar Eiropas Parlamenta un Padomes 2019. gada 5. jūnija Regulu (ES) 2019/942, ar ko izveido Eiropas Savienības Energoregulatoru sadarbības aģentūru⁴²;
- (b) “atļauja” ir tāda atļauja, licence, koncesija vai līdžīgs administratīvs vai līgumisks instruments, ar ko Puses kompetentā iestāde pilnvaro kādu subjektu veikt konkrētu saimniecisko darbību tās teritorijā;
- (c) “balansēšana” ir:
- (i) attiecībā uz elektroenerģijas sistēmām — visas darbības un procesi visos laikposmos, ar kuru palīdzību elektroenerģijas pārvades sistēmu operatori pastāvīgi nodrošina sistēmas frekvences uzturēšanu iepriekš noteiktā stabilitātes diapazonā un vajadzīgo rezervju apjoma atbilstību nepieciešamajai kvalitātei;
 - (ii) attiecībā uz gāzes sistēmām — darbības, ko gāzes pārvades sistēmu operatori veic, lai mainītu gāzes plūsmas virzienu uz pārvades tīklu vai no tā, izņemot tās darbības, kas saistītas ar gāzi, ko neuzskaita kā izvadītu no sistēmas, un pārvades sistēmas operatora izmantoto gāzi sistēmas darbības nodrošināšanai;
- (d) “sadale” ir:
- (i) attiecībā uz elektroenerģiju — elektroenerģijas transportēšana augstsprieguma, vidēja sprieguma un zemsprieguma sadales sistēmās nolūkā to piegādāt patērētājiem, bet neietver piegādi;
 - (ii) attiecībā uz gāzi — dabasgāzes transportēšana vietējos vai reģionālos gāzes cauruļvadu tīklos, lai to piegādātu patērētājiem, bet neietver piegādi;
- (e) “sadales sistēmas operators” ir fiziska vai juridiska persona, kas ir atbildīga par elektroenerģijas vai gāzes sadales sistēmas darbību, uzturēšanas nodrošināšanu un vajadzības gadījumā attīstību noteiktā teritorijā un attiecīgā gadījumā par tās starpsavienošānu ar citām sistēmām un par sistēmas spēju ilgtermiņā apmierināt saprātīgu elektroenerģijas vai gāzes sadales pieprasījumu;
- (f) “elektroenerģijas starpsavienotājs” ir pārvades līnija:
- (i) starp Pusēm, izņemot jebkuru šādu līniju, kas pilnībā atrodas vienotajā elektroenerģijas tirgū Īrijā un Ziemeļīrijā;
 - (ii) starp Lielbritāniju un vienoto elektroenerģijas tirgu Īrijā un Ziemeļīrijā, kas neietilpst i) daļas tvērumā;
- (g) “energoprodukti” ir ENER-1. pielikumā ar attiecīgo Harmonizētās sistēmas (HS) kodu uzskaitītās preces, no kurām tiek ražota enerģija;

⁴² OV L 158, 14.6.2019., 22. lpp.

- (h) "subjekts" ir jebkura fiziska persona, juridiska persona vai uzņēmums, vai to grupa;
- (i) "gāzes starpsavienotājs" ir pārvades līnija, kas šķērso Pušu robežu vai plešas tai pāri;
- (j) "ražošana" ir elektroenerģijas ražošana;
- (k) "ogļūdeņraži" ir ENER-1. pielikumā ar attiecīgo HS kodu uzskaitītās preces.
- (l) "starsavienojuma punkts" attiecībā uz gāzi ir fizisks vai virtuāls punkts, kas savieno Savienības un Apvienotās Karalistes ieejas-izejas sistēmas vai savieno ieejas-izejas sistēmu ar starpsavienotāju, ciktāl uz šiem punktiem attiecas rezervēšanas procedūras, ko izpilda tīkla lietotāji;
- (m) "izejvielas" ir ENER-1. pielikumā ar attiecīgo HS nodaļu uzskaitītās preces.
- (n) "atjaunojamo energoresursu enerģija" ir enerģijas veids, tai skaitā elektroenerģija, kas iegūts no atjaunojamiem nefosilajiem energoresursiem;
- (o) "standarta jaudas produkts" ir attiecībā uz gāzi noteikts transportēšanas jaudas apjoms konkrētā laikposmā un konkrētā starsavienojuma punktā;
- (p) "pārvade" ir:
 - (i) attiecībā uz elektroenerģiju — elektroenerģijas transportēšana ļoti augsta sprieguma un augstsprieguma sistēmā nolūkā to piegādāt patērētājiem vai izplatītājiem, bet neietver piegādi;
 - (ii) attiecībā uz gāzi — dabasgāzes transportēšana tīklā, ko galvenokārt veido augstspiediena cauruļvadi, kuri nav augšposma cauruļvadu tīkls, kā arī nav daļa no augstspiediena cauruļvadiem, kurus galvenokārt lieto vietējai dabasgāzes sadalei, lai to piegādātu patērētājiem, bet neietverot piegādi;
- (q) "pārvades sistēmas operators" ir fiziska vai juridiska persona, kas veic pārvades funkciju vai atbild par elektroenerģijas vai gāzes pārvades sistēmas darbību, uzturēšanas nodrošināšanu un vajadzības gadījumā attīstību konkrētā teritorijā un attiecīgā gadījumā par tās starsavienošanu ar citām sistēmām un attiecīgi par sistēmas spēju ilgtermiņā apmierināt saprātīgu elektroenerģijas vai gāzes transportēšanas pieprasījumu;
- (r) "augšposma cauruļvadu tīkls" ir jebkāds cauruļvads vai cauruļvadu tīkls, ko ekspluatē vai būvē naftas vai gāzes ražošanas projekta satvarā vai izmanto, lai pārvadītu dabasgāzi no viena vai vairākiem tādiem projektiem uz pārstrādes iekārtu vai termināli, vai pēdējo piekrastes termināli;

2. Šajā sadaļā atsauces uz "nediskriminējoši" un "nediskrimināciju" nozīmē lielākās labvēlības režīmu, kā definēts SERVIN.2.4. pantā [Lielākās labvēlības režīms] un SERVIN.3.5. pantā [Lielākās labvēlības režīms], un valsts režīmu, kā definēts SERVIN. 2.3. pantā [Valsts režīms] un SERVIN 3.4. pantā [Valsts režīms], kā arī režīms saskaņā ar noteikumiem, kas nav mazāk labvēlīgi par tiem, kādus līdzīgās situācijās piešķir jebkuram citam līdzīgam subjektam.

ENER.3. pants. Saistība ar pārējām sadaļām

1. Energētikai un izejvielām piemēro II sadaļas 2. nodaļu [Investīciju liberalizācija] un 3. nodaļu [Pakalpojumu pārrobežu tirdzniecība]. Ja pastāv neatbilstība starp šo sadaļu un II sadaļu [Pakalpojumi un investīcijas] un SERVIN-1. līdz SERVIN-6. pielikumiem, prevalē II sadaļa [Pakalpojumi un investīcijas] un SERVIN-1. līdz SERVIN-6. pielikumi.
2. GOODS.4.A panta [Tranzīta brīvība] nolūkos, ja puse uztur vai ievieš dabasgāzes vai elektroenerģijas virtuālās tirdzniecības sistēmu, izmantojot cauruļvadus vai elektroenerģijas tīklus, proti, sistēmu, kas neprasa tranzītā pārvadītās dabasgāzes vai elektroenerģijas fizisko identifikāciju, bet kuras pamatā ir ielaides un izlaides ieskaita sistēma, uzskata, ka starptautiskajam tranzītam vispiemērotākie maršruti, kā minēts šajā pantā, ietver šādu virtuālo tirdzniecību.
3. Piemērojot XI sadaļas [Vienlīdzīgi apstākļi atvērta un godīgai konkurencei un ilgtspējīgai attīstībai] 3. nodaļu [Subsīdiju kontrole], piemēro arī ENER-2. pielikumu. XI sadaļas [Vienlīdzīgi apstākļi atvērta un godīgai konkurencei un ilgtspējīgai attīstībai] 3. nodaļa [Subsīdiju kontrole] attiecas uz ENER-2. pielikumu. Uz strīdiem, kas Pušu starpā rodas saistībā ar ENER-2. pielikuma interpretāciju un piemērošanu, attiecina XI sadaļas [Vienlīdzīgi apstākļi atvērta un godīgai konkurencei un ilgtspējīgai attīstībai] 3. nodaļas 3.13. pantu [Strīdu izšķiršana].

ENER.4. pants. Principi

Atbilstoši šā nolīguma noteikumiem katra Puse patur tiesības pieņemt, paturēt spēkā un īstenot pasākumus, kas nepieciešami, lai sasniegtu likumīgus sabiedriskās politikas mērķus, piemēram, nodrošinātu energoproduktu un izejvielu piegādi, aizsargātu sabiedrību, vidi, tostarp cīnītos pret klimata pārmaiņām, aizsargātu sabiedrības veselību un patērētājus un veicinātu drošību un drošumu.

2. nodaļa. Elektroenerģija un gāze

1. iedaļa. Konkurence elektroenerģijas un gāzes tirgos

ENER.5. pants. Konkurence tirgos un nediskriminācija

1. Lai panāktu godīgu konkurenci, katra Puse nodrošina, ka tās tiesiskais regulējums attiecībā uz elektroenerģijas vai dabasgāzes ražošanu, pārvadi, sadali vai piegādi ir nediskriminējošs noteikumu, maksu un režīma ziņā.
2. Katra Puse nodrošina, ka patērētāji paši var brīvi izvēlēties elektroenerģijas vai dabasgāzes piegādātāju to attiecīgajos mazumtirdzniecības tirgos saskaņā ar piemērojamiem normatīvajiem aktiem.
3. Neskarot katras Puses tiesības noteikt kvalitātes prasības, šīs nodaļas noteikumus, kas attiecas uz dabasgāzi, piemēro arī biogāzei un no biomasas iegūtai gāzei vai citu veidu gāzei, ciktāl tādu gāzi var tehniski un droši ievadīt un transportēt dabasgāzes sistēmā.
4. Šo pantu nepiemēro pārrobežu tirdzniecībai, un tas neskar katras Puses tiesības reglamentēt, lai sasniegtu likumīgus sabiedriskās politikas mērķus, pamatojoties uz objektīviem un nediskriminējošiem kritērijiem.

ENER.6. pants. Noteikumi par elektroenerģijas un gāzes vairumtirgiem

1. Katra Puse nodrošina, ka elektroenerģijas un dabasgāzes vairumcenas atspoguļo faktisko piedāvājumu un pieprasījumu. Šajā nolūkā katra Puse nodrošina, ka elektroenerģijas un dabasgāzes vairumtirgu noteikumi:

- (a) veicina brīvu cenu veidošanos;
- (b) nenosaka nekādus tirdzniecību ierobežojošus tehniskus limitus cenu noteikšanai;
- (c) rada apstākļus efektīvai elektroenerģijas ražošanas aktīvu, enerģijas uzkrāšanas un pieprasījumreakcijas dispečēšanai un elektroenerģijas sistēmas efektīvai izmantošanai;
- (d) rada apstākļus dabasgāzes sistēmas efektīvai izmantošanai; un
- (e) rada apstākļus atjaunojamo energoresursu elektroenerģijas integrēšanai un nodrošina efektīvu un drošu elektroenerģijas sistēmas darbību un attīstību.

2. Katra Puse nodrošina, ka balansēšanas tirgi ir organizēti tā, lai nodrošinātu:

- (a) nediskrimināciju dalībnieku vidū un šiem dalībniekiem nodrošinātu nediskriminējošu piekļuvi;
- (b) to, ka pakalpojumi tiek definēti pārredzami;
- (c) to, ka pakalpojumi tiek iepirkti pārredzamā tirgū balstītā veidā, ņemot vērā jauno tehnoloģiju ienākšanu; un
- (d) to, ka atjaunojamo energoresursu enerģijas ražotājiem piemēro saprātīgus un nediskriminējošus noteikumus, iepērkot produktus un pakalpojumus.

Puse var nolemt nepiemērot c) apakšpunktu, ja balansēšanas pakalpojumu tirgū trūkst konkurences.

3. Katra Puse nodrošina, ka jebkurš jaudas mehānisms elektroenerģijas tirgos ir skaidri definēts, pārredzams, samērīgs un nediskriminējošs. Nevienai no pusēm netiek prasīts atļaut jaudai, kas izvietota otras Puses teritorijā, piedalīties kādā jaudas mehānismā tās elektroenerģijas tirgos.

4. Katra Puse novērtē pasākumus, kas nepieciešami, lai veicinātu atjaunojamo energoresursu gāzes integrēšanu.

5. Šis pants neskar katras Puses tiesības reglamentēt, lai sasniegtu likumīgus sabiedriskās politikas mērķus, pamatojoties uz objektīviem un nediskriminējošiem kritērijiem.

ENER.7. pants. Tirgus ļaunprātīgas izmantošanas aizliegums elektroenerģijas un gāzes vairumtirgos

1. Katra Puse aizliedz tirgus manipulāciju un iekšējās informācijas ļaunprātīgu izmantošanu darījumos elektroenerģijas un dabasgāzes vairumtirgos, tai skaitā ārpusbiržas tirgos, elektroenerģijas un dabasgāzes biržās un tirgos elektroenerģijas un dabasgāzes, jaudu, balansēšanas un papildpakalpojumu tirdzniecībai visos laikposmos, tostarp nākotnes, nākamās dienas un tekošās dienas tirgos.

2. Katra Puse uzrauga tirdzniecības darbību šajos tirgos, lai atklātu un novērstu tirdzniecību, kuras pamatā ir iekšējās informācijas ļaunprātīga izmantošana un tirgus manipulācija.

3. Puses sadarbojas, tostarp saskaņā ar ENER.20. pantu [Sadarbība starp regulatīvajām iestādēm], lai atklātu un novērstu tirdzniecību, kuras pamatā ir iekšējās informācijas ļaunprātīga izmantošana un tirgus manipulācija, un attiecīgā gadījumā var apmainīties ar informāciju, tai skaitā par tirgus uzraudzības un izpildes pasākumiem.

ENER.8. pants. Trešo personu piekļuve pārvades un sadales tīkliem

1. Katra Puse nodrošina tādas sistēmas ieviešanu, kas trešām personām dod piekļuvi pārvades un sadales tīkliem saskaņā ar publicētiem tarifiem, kuri tiek piemēroti objektīvi un nediskriminējoši.

2. Neskarot ENER.4. pantu [Principi], katra Puse nodrošina, ka pārvades un sadales sistēmu operatori tās teritorijā piešķir piekļuvi savām pārvades vai sadales sistēmām subjektiem šīs Puses tirgū saprātīgā laikposmā no dienas, kad iesniegts piekļuves pieprasījums.

Katra Puse nodrošina, ka pārvades sistēmu operatori attiecībā uz pieslēgumu elektroenerģijas tīklam un tā izmantošanu izturas pret atjaunojamo energoresursu enerģijas ražotājiem saskaņā ar saprātīgiem un nediskriminējošiem noteikumiem.

Pārvades vai sadales sistēmas operators var atteikt piekļuvi, ja tam nav vajadzīgās jaudas. Visus šādus atteikumus pienācīgi pamato.

3. Neskarot likumīgus sabiedriskās politikas mērķus, katra Puse nodrošina, ka maksas, ko pārvades un sadales sistēmu operatori piemēro subjektiem šīs Puses tirgū par piekļuvi tīkliem, pieslēgšanos tiem vai to izmantošanu, un attiecīgā gadījumā maksas par saistītiem tīkla pastiprinājumiem, ir izmaksas pienācīgi atspoguļojošas un pārredzamas. Katra Puse nodrošina, ka tiek publicēti noteikumi, nosacījumi, tarifi un visa tāda informācija, kas var būt nepieciešama, lai efektīvi īstenotu tiesības piekļūt pārvades un sadales sistēmām un tās izmantot.

4. Katra Puse nodrošina, ka 1. un 3. punktā minētos tarifus un maksas subjektiem šīs Puses tirgū piemēro nediskriminējoši.

ENER.9. pants. Sistēmas darbība un pārvades tīklu operatoru nodalīšana

1. Katra Puse nodrošina, ka pārvades sistēmu operatori veic savas funkcijas pārredzami un nediskriminējoši.

2. Katra Puse īsteno tādu kārtību pārvades sistēmu operatoriem, kas efektīvi novērš visus interešu konfliktus, kuri rodas tāpēc, ka viena un tā pati persona īsteno kontroli pār pārvades sistēmas operatoru un ražotāju vai piegādātāju.

ENER.10. pants. Sabiedriskās politikas mērķi trešo personu piekļuvei un īpašumtiesību nodalīšana

1. Ja tas nepieciešams likumīga sabiedriskās politikas mērķa sasniegšanai un pamatojoties uz objektīviem kritērijiem, Puse var nolemt nepiemērot ENER.8. pantu [Trešo personu piekļuve

pārvades un sadales tīkliem] un ENER.9. pantu [Sistēmas darbība un pārvades tīklu operatoru nodalīšana]:

- (a) jauniem vai izolētiem tirgiem vai sistēmām;
- (b) infrastruktūrai, kas atbilst ENER-3. pielikumā izklāstītajiem nosacījumiem.

2. Ja tas nepieciešams likumīga sabiedriskās politikas mērķa sasniegšanai un pamatojoties uz objektīviem kritērijiem, katra Puse var nolemt nepiemērot ENER.5. pantu [Konkurence tirgos un nediskriminācija] un ENER.6. pantu [Noteikumi par elektroenerģijas un gāzes vairumtirgiem]:

- (a) maziem vai izolētiem elektroenerģijas tirgiem vai sistēmām;
- (b) maziem, jauniem vai izolētiem dabasgāzes tirgiem vai sistēmām.

ENER.11. pants. Spēkā esošie atbrīvojumi starpsavienotājiem

Katra Puse nodrošina, ka atbrīvojumus, kas starpsavienojumiem starp Savienību un Apvienoto Karalisti piešķirti ar Eiropas Parlamenta un Padomes Regulas (ES) 2019/943⁴³ 63. pantu un ar tiesību aktiem, ar kuriem to attiecīgajās jurisdikcijās transponē Eiropas Parlamenta un Padomes Direktīvas 2009/73/EK⁴⁴ 36. pantu un kuru noteikumi ir spēkā pēc pārejas perioda beigām, turpina piemērot saskaņā ar Pušu attiecīgo jurisdikciju tiesību aktiem un piemērojamajiem noteikumiem.

ENER.12. pants. Neatkarīga regulatīvā iestāde

1. Katra Puse nodrošina, ka tiek izraudzīta un uzturēta darbībā neatkarīga elektroenerģijas un gāzes regulatīvā iestāde vai iestādes, kam ir šādas pilnvaras un pienākumi:

- (a) noteikt vai apstiprināt tarifus, maksas un nosacījumus attiecībā uz piekļuvi ENER.8. pantā [Trešo personu piekļuve pārvades un sadales tīkliem] minētajiem tīkliem un to pamatā esošās metodoloģijas;
- (b) nodrošināt atbilstību ENER.9. pantā [Sistēmas darbība un pārvades tīklu operatoru nodalīšana] un ENER.10. pantā [Sabiedriskās politikas mērķi un trešo personu piekļuves un īpašumtiesību nodalīšana] minētajai kārtībai;
- (c) pieņemt saistošus lēmumus vismaz saistībā ar a) un b) apakšpunktu;
- (d) noteikt efektīvus tiesiskās aizsardzības līdzekļus.

2. Veicot šos pienākumus un īstenojot šīs pilnvaras, neatkarīga regulatīvā iestāde vai iestādes rīkojas objektīvi un pārredzami.

⁴³ Eiropas Parlamenta un Padomes Regula (ES) 2019/943 (2019. gada 5. jūnijs) par elektroenerģijas iekšējo tirgu (OV L 158, 14.6.2019., 54. lpp.).

⁴⁴ Eiropas Parlamenta un Padomes Direktīva 2009/73/EK (2009. gada 13. jūlijs) par kopīgiem noteikumiem attiecībā uz dabasgāzes iekšējo tirgu (OV L 211, 14.8.2009., 94. lpp.).

2. iedaļa. Tirdzniecība, izmantojot starpsavienotājus

ENER.13. pants. Elektroenerģijas starpsavienotāju efektīva izmantošana

1. Lai nodrošinātu elektroenerģijas starpsavienotāju efektīvu izmantošanu un mazinātu šķēršļus tirdzniecībai starp Savienību un Apvienoto Karalisti, katra Puse nodrošina, ka:

- (a) elektroenerģijas starpsavienotāju jaudas piešķiršana un pārslodzes vadība ir tirgū balstīta, pārredzama un nediskriminējoša;
- (b) elektroenerģijas starpsavienotāju maksimālais jaudas līmenis tiek darīts pieejams, ievērojot
 - (i) nepieciešamību nodrošināt drošu sistēmas darbību; un
 - (ii) sistēmu visefektīvāko izmantošanu;
- (c) elektroenerģijas starpsavienotāja jaudu var samazināt tikai ārkārtas situācijās, un jebkāda šāda samazināšana notiek nediskriminējošā veidā;
- (d) šā panta mērķu atbalstam publicē informāciju par jaudas aprēķinu;
- (e) nav noteiktas tīkla maksas par atsevišķiem darījumiem elektroenerģijas starpsavienotājos un rezerves cenas par to izmantošanu;
- (f) jaudas piešķiršanu un pārslodzes vadību elektroenerģijas starpsavienotājos koordinē starp attiecīgajiem Savienības pārvades sistēmu operatoriem un Apvienotās Karalistes pārvades sistēmu operatoriem; šādā koordinācijā ietilpst tādas kārtības izstrāde, kas nepieciešama stabilu un efektīvu rezultātu sasniegšanai visos attiecīgajos laikposmos, proti, nākotnes, nākamās dienas, tekošās dienas un balansēšanas laikposmos; un
- (g) jaudas piešķiršanas un pārslodzes vadības kārtība veicina labvēlīgus apstākļus ekonomiski efektīvu elektroenerģijas starpsavienojumu attīstībai un investīcijām tajos.

2. Šā panta 1. punkta f) apakšpunktā minētā koordinācija un kārtība neietver Apvienotās Karalistes pārvades sistēmu operatoru dalību Savienības jaudas piešķiršanas un pārslodzes vadības procedūrās un nenozīmē to.

3. Katra Puse veic vajadzīgos pasākumus, lai nodrošinātu, ka pēc iespējas drīz tiek noslēgts daudzpusējs nolīgums saistībā ar kompensāciju par izmaksām, kas rodas, pārvadot pārrobežu elektroenerģijas plūsmas starp:

- (a) pārvades sistēmu operatoriem, kas piedalās pārvades sistēmu operatoru savstarpējā kompensāciju mehānismā, kurš izveidots ar Komisijas Regulu (ES) Nr. 838/2010⁴⁵; un

⁴⁵ Komisijas Regula (ES) Nr. 838/2010 (2010. gada 23. septembris), ar ko nosaka pamatnostādnes par pārvades sistēmu operatoru savstarpējo kompensāciju mehānismu un kopējo regulatīvo pieeju pārvades maksu noteikšanai (OV L 250, 24.9.2010., 5. lpp.).

- (b) Apvienotās Karalistes pārvades sistēmu operatoriem.
4. Šā panta 3. punktā minētā daudzpusējā nolīguma mērķis ir nodrošināt, ka:
- (a) Apvienotās Karalistes pārvades sistēmu operatoriem piemēro līdzvērtīgu režīmu kā pārvades sistēmas operatoram valstī, kas piedalās pārvades sistēmu operatoru savstarpējā kompensāciju mehānismā; un
- (b) režīms, ko piemēro Apvienotās Karalistes pārvades sistēmu operatoriem, nav labvēlīgāks salīdzinājumā ar režīmu, ko piemērotu pārvades sistēmas operatoram, kas piedalās pārvades sistēmu operatoru savstarpējā kompensāciju mehānismā.
5. Neatkarīgi no 1. punkta e) apakšpunkta, kamēr nav noslēgts 3. punktā minētais daudzpusējs nolīgums, pārvades sistēmas izmantošanas maksu var iekasēt par plānotu importu un eksportu starp Savienību un Apvienoto Karalisti.

14. pants. Elektroenerģijas tirdzniecības kārtība visos laikposmos

1. Attiecībā uz jaudas piešķiršanu un pārslodzes vadību nākamās dienas posmā Specializētā enerģētikas komiteja prioritārā kārtā saskaņā ar ENER.19. pantu [Pārvades sistēmu operatoru sadarbība] veic vajadzīgos pasākumus, kas nepieciešami, lai nodrošinātu, ka pārvades sistēmu operatori konkrētā grafikā izstrādā kārtību, kurā izklāstītas tehniskās procedūras saskaņā ar ENER-4. pielikumu.
2. Ja Specializētā enerģētikas komiteja neiesaka Pusēm īstenot šādas tehniskās procedūras saskaņā ar ENER.19. panta [Pārvades sistēmu operatoru sadarbība] 4. punktu, tā pieņem lēmumus un sniedz ieteikumus, kas vajadzīgi elektroenerģijas starpsavienotāju jaudas piešķiršanai nākamās dienas tirgus laikposmā saskaņā ar ENER-4. pielikumu.
3. Specializētā enerģētikas komiteja pastāvīgi pārskata kārtību visiem laikposmiem un jo īpaši balansēšanas un tekošās dienas laikposmiem, un var ieteikt katrai Pusei pieprasīt saviem pārvades sistēmu operatoriem sagatavot tehniskās procedūras saskaņā ar ENER.19. pantu [Pārvades sistēmu operatoru sadarbība] kārtības uzlabošanai konkrētam laikposmam.
4. Specializētā enerģētikas komiteja pastāvīgi pārskata, vai tehniskās procedūras, kas izstrādātas saskaņā ar 1. punktu, joprojām atbilst ENER-4. pielikuma prasībām, un nekavējoties risina visus apzinātos jautājumus.

ENER.15. pants. Gāzes starpsavienotāju efektīva izmantošana

1. Lai nodrošinātu gāzes starpsavienotāju efektīvu izmantošanu un mazinātu šķēršļus tirdzniecībai starp Savienību un Apvienoto Karalisti, katra Puse nodrošina, ka:
- (a) gāzes starpsavienotāju maksimālais jaudas līmenis tiek darīts pieejams, ievērojot nediskriminācijas principu un ņemot vērā:
- (i) nepieciešamību nodrošināt drošu sistēmas darbību; un
- (ii) sistēmu visefektīvāko izmantošanu;

- (b) gāzes starpsavienotāju jaudas piešķiršanas mehānismi un pārslodzes vadības procedūras ir tirgū balstītas, pārredzamas un nediskriminējošas un ka jaudas piešķiršanai starpsavienojumu punktos parasti izmanto izsoles.
2. Katra Puse veic vajadzīgos pasākumus, lai nodrošinātu, ka:
- (a) pārvades sistēmu operatori cenšas kopīgi piedāvāt standarta jaudas produktus, kas sastāv no ieejas un izejas attiecīgās jaudas starpsavienojuma punkta abās pusēs;
- (b) pārvades sistēmu operatori koordinē procedūras, kas saistītas ar gāzes starpsavienojumu izmantošanu starp attiecīgajiem Savienības pārvades sistēmu operatoriem un Apvienotās Karalistes pārvades sistēmu operatoriem.
3. Šā panta 2. punkta b) apakšpunktā minētā koordinācija neietver Apvienotās Karalistes pārvades sistēmu operatoru dalību Savienības procedūrās, kas saistītas ar gāzes starpsavienotāju izmantošanu, un nenozīmē to.

3. iedaļa. Tīkla attīstība un piegādes drošība

ENER.16. pants. Tīkla attīstība

1. Puses sadarbojas, lai veicinātu energoinfrastruktūras, kas savieno to teritorijas, savlaicīgu attīstību un sadarbību.
2. Katra Puse nodrošina, ka elektroenerģijas un gāzes pārvades sistēmu tīkla attīstības plāni tiek sastādīti, publicēti un regulāri atjaunināti.

ENER.17. pants. Sadarbība piegādes drošības jomā

1. Puses sadarbojas elektroenerģijas un dabasgāzes piegādes drošības jomā.
2. Puses laikus apmainās ar informāciju par visiem riskiem, kas apzināti saskaņā ar ENER.18. pantu [Riskgatavība un ārkārtas rīcības plāni].
3. Puses apmainās ar plāniem, kas minēti ENER.18. pantā [Riskgatavība un ārkārtas rīcības plāni]. Attiecībā uz Savienību šie plāni var būt dalībvalstu vai reģionālā līmenī.
4. Puses bez liekas kavēšanās viena otru informē, ja ir ticama informācija, ka var rasties traucējumi vai cita krīze, kas saistīta ar elektroenerģijas vai dabasgāzes piegādi, un par plānotajiem vai veiktajiem pasākumiem.
5. Puses nekavējoties viena otru informē faktisku piegādes traucējumu vai citas krīzes gadījumā, kas nepieciešams, lai varētu veikt iespējamus koordinētus ietekmes mazināšanas un atjaunošanas pasākumus.
6. Puses apmainās ar paraugpraksi attiecībā uz īstermiņa un sezonālās pietiekamības novērtējumiem.

7. Puses izstrādā atbilstošus satvarus sadarbībai elektroenerģijas un dabasgāzes piegādes drošības jomā.

ENER.18. pants. Riskgatavība un ārkārtas rīcības plāni

1. Katra Puse novērtē riskus, kas ietekmē elektroenerģijas vai dabasgāzes piegādes drošību, tostarp šādu risku iespējamību un ietekmi, un arī pārrobežu riskus.

2. Katra Puse izstrādā un regulāri atjaunina plānus, kuros iztirzāts, kā novērst apzinātos riskus, kas ietekmē elektroenerģijas vai dabasgāzes piegādes drošību. Šādos plānos ietver pasākumus, kas vajadzīgi, lai novērstu vai mazinātu visu saskaņā ar 1. punktu apzināto risku iespējamību un ietekmi, un pasākumus, kas vajadzīgi, lai sagatavotos elektroenerģijas vai dabasgāzes krīzei un mazinātu tās ietekmi.

3. Šā panta 2. punktā minētajos plānos ietvertie pasākumi:

- (a) ir skaidri definēti, pārredzami, samērīgi, nediskriminējoši un pārbaudāmi;
- (b) būtiski nekropļo tirdzniecību starp Pusēm; un
- (c) neapdraud otras Puses elektroenerģijas vai dabasgāzes piegādes drošību.

Krīzes gadījumā Puses aktivizē tirgū nebalstītus pasākumus tikai kā galēju līdzekli.

4. iedaļa. Tehniskā sadarbība

ENER.19. pants. Pārvades sistēmu operatoru sadarbība

1. Katra Puse nodrošina, ka pārvades sistēmu operatori izstrādā efektīvu un iekļaujošu darba kārtību, kas nepieciešama, lai atbalstītu plānošanas un darbības uzdevumus, kuri saistīti ar šīs sadaļas mērķu sasniegšanu, tostarp, ja to iesaka Specializētā enerģētikas komiteja, tehnisko procedūru sagatavošanu, lai efektīvi īstenotu noteikumus, kas ietverti:

- (a) ENER.13. pantā [Elektroenerģijas starpsavienotāju efektīva izmantošana];
- (b) ENER.14. pantā [Elektroenerģijas tirdzniecības kārtība visos laikposmos];
- (c) ENER.15. pantā [Gāzes starpsavienotāju efektīva izmantošana];
- (d) ENER.16. pantā [Tīkla attīstība]; un
- (e) ENER.17. pants. [Sadarbība piegādes drošības jomā]

Darba kārtība, kas minēta pirmajā daļā, ietver satvarus sadarbībai starp elektroenerģijas pārvades sistēmu operatoru Eiropas tīklu, kas izveidots saskaņā ar Regulu (ES) 2019/943 ("ENTSO-E"), un gāzes pārvades sistēmu operatoru Eiropas tīklu, kas izveidots saskaņā ar Eiropas Parlamenta un Padomes

Regulu (EK) Nr. 715/2009⁴⁶ ("ENTSO-G"), no vienas puses, un elektroenerģijas un gāzes pārvades sistēmu operatoriem Apvienotajā Karalistē, no otras puses. Šajos satvaros aptver vismaz šādas jomas:

- (a) elektroenerģijas un gāzes tirgus;
- (b) piekļuvi tīkliem;
- (c) elektroenerģijas un gāzes piegādes drošību;
- (d) atkrastes energoresursu enerģiju;
- (e) infrastruktūras plānošanu;
- (f) elektroenerģijas un gāzes starpsavienotāju efektīvu izmantošanu; un
- (g) gāzes sektora dekarbonizāciju un gāzes kvalitāti.

Specializētā enerģētikas komiteja, cik drīz vien praktiski iespējams, vienojas par izplatīšanai pārvades sistēmu operatoriem paredzētajām vadlīnijām, kas attiecas uz darba kārtību un satvariem sadarbībai.

Šā panta otrajā daļā minētie satvari sadarbībai neietver Apvienotās Karalistes pārvades sistēmu operatoru dalību *ENTSO-E* vai *ENTSO-G* un nepiešķir tiem dalībai līdzvērtīgu statusu.

2. Specializētā enerģētikas komiteja var ieteikt katrai Pusei pieprasīt saviem pārvades sistēmu operatoriem sagatavot tehniskās procedūras, kas minētas 1. punkta pirmajā daļā.

3. Katra Puse nodrošina, ka tās attiecīgie pārvades sistēmu operatori lūdz Energoregulatoru sadarbības aģentūras un Apvienotās Karalistes regulatīvās iestādes, kas izraudzīta saskaņā ar ENER.12. pantu [Neatkarīga regulatīvā iestāde], atzinumus par tehniskajām procedūrām attiecīgi domstarpību gadījumā un jebkurā gadījumā pirms minēto tehnisko procedūru pabeigšanas. Pušu attiecīgie pārvades sistēmu operatori šos atzinumus kopā ar tehnisko procedūru projektu iesniedz Specializētajai enerģētikas komitejai.

4. Specializētā enerģētikas komiteja izskata tehnisko procedūru projektu un var ieteikt Pusēm īstenot šādas procedūras savā attiecīgajā iekšzemes kārtībā, pienācīgi ņemot vērā atzinumus, ko sniegušas Energoregulatoru sadarbības aģentūra un Apvienotās Karalistes regulatīvā iestāde, kas izraudzīta saskaņā ar ENER.12. pantu [Neatkarīga regulatīvā iestāde]. Specializētā enerģētikas komiteja uzrauga šādu tehnisko procedūru efektīvu darbību un var ieteikt tās atjaunināt.

⁴⁶ Eiropas Parlamenta un Padomes Regula (EK) Nr. 715/2009 (2009. gada 13. jūlijs) par nosacījumiem attiecībā uz piekļuvi dabasgāzes pārvades tīkliem un par Regulas (EK) Nr. 1775/2005 atcelšanu (OV L 211, 14.8.2009., 36. lpp.).

ENER.20. pants. Sadarbība starp regulatīvajām iestādēm

1. Puses nodrošina, ka Energoregulatoru sadarbības aģentūra un Apvienotās Karalistes regulatīvā iestāde, kas izraudzīta saskaņā ar ENER.12. pantu [Neatkarīga regulatīvā iestāde], iespējami drīz iedibina kontaktus un pieņem administratīvu kārtību šā nolīguma mērķu sasniegšanas veicināšanai. Kontakti un administratīva kārtība aptver vismaz šādas jomas:

- (a) elektroenerģijas un gāzes tirgus;
- (b) piekļuvi tīkliem;
- (c) tirgus ļaunprātīgas izmantošanas novēršanu elektroenerģijas un gāzes vairumtirgos;
- (d) elektroenerģijas un gāzes piegādes drošību;
- (e) infrastruktūras plānošanu;
- (f) atkrastes energoresursu enerģiju;
- (g) elektroenerģijas un gāzes starpsavienotāju efektīvu izmantošanu;
- (h) pārvades sistēmu operatoru sadarbību; un
- (i) gāzes sektora dekarbonizāciju un gāzes kvalitāti.

Specializētā enerģētikas komiteja, cik drīz vien praktiski iespējams, vienojas par izplatīšanai regulatīvajām iestādēm paredzētajām vadlīnijām, kuras attiecas uz administratīvu kārtību šādai sadarbībai.

2. Šā panta 1. punktā minētā administratīvā kārtība neietver saskaņā ar ENER.12. pantu [Neatkarīga regulatīvā iestāde] izraudzītas Apvienotās Karalistes regulatīvās iestādes dalību Energoregulatoru sadarbības aģentūrā un nepiešķir tai šādai dalībai līdzvērtīgu statusu.

3. nodaļa. Droša un ilgtspējīga enerģija

ENER.21. pants. Atjaunojamo energoresursu enerģija un energoefektivitāte

1. Katra Puse veicina energoefektivitāti un atjaunojamo energoresursu enerģijas izmantošanu.

Katra Puse nodrošina, ka tās noteikumi, ko piemēro licencēšanai vai līdzvērtīgiem pasākumiem, kuri piemērojami atjaunojamo energoresursu enerģijai, ir nepieciešami un samērīgi.

2. Savienība atkārtoti apstiprina mērķrādītāju attiecībā uz atjaunojamo energoresursu enerģijas īpatsvaru bruto galapatēriņā 2030. gadā, kā izklāstīts Eiropas Parlamenta un Padomes Direktīvā (ES) 2018/2001⁴⁷.

⁴⁷ Eiropas Parlamenta un Padomes Direktīva (ES) 2018/2001 (2018. gada 11. decembris) par no atjaunojamajiem energoresursiem iegūtas enerģijas izmantošanas veicināšanu (OV L 328, 21.12.2018., 82. lpp.).

Savienība atkārtoti apstiprina savus energoefektivitātes mērķrādītājus 2030. gadam, kā izklāstīts Eiropas Parlamenta un Padomes Direktīvā 2012/27/ES⁴⁸.

3. Apvienotā Karaliste atkārtoti apstiprina:

- (a) savu vērienīgo ieceri attiecībā uz atjaunojamo energoresursu enerģijas īpatsvaru bruto galapatēriņā 2030. gadā, kā izklāstīts tās nacionālajā enerģētikas un klimata plānā;
- (b) savu vērienīgo ieceri attiecībā uz absolūtu primārās enerģijas patēriņa un enerģijas galapatēriņa līmeni 2030. gadā, kā izklāstīts tās nacionālajā enerģētikas un klimata plānā.

4. Puses informē viena otru par 2. un 3. punktā minētajiem jautājumiem.

ENER.22. pants. Atbalsts atjaunojamo energoresursu enerģijai

- 1. Katra Puse nodrošina, ka atbalsts atjaunojamo energoresursu elektroenerģijai veicina atjaunojamo energoresursu elektroenerģijas integrēšanu elektroenerģijas tirgū.
- 2. Biodegvielas, bioloģiskos šķidros kurināmos un biomasu kā atjaunojamo energoresursu enerģiju atbalsta tikai tad, ja šie kurināmie/degvielas atbilst stingriem ilgtspējas un siltumnīcefekta gāzu emisiju aiztaupījuma kritērijiem, uz kuriem attiecināma pārbaude.
- 3. Katra Puse skaidri nosaka visas tehniskās specifikācijas, kuras jāievēro attiecībā uz atjaunojamo energoresursu enerģijas aprīkojumu un sistēmām, lai varētu gūt labumu no atbalsta shēmām. Šādās tehniskajās specifikācijās ņem vērā sadarbību, kas izvērsta saskaņā ar ENER.25. pantu [Sadarbība standartu jomā], TBT.4. pantu [Tehniskie noteikumi] un TBT.5. pantu [Standarti].

ENER.23. pants. Sadarbība atjaunojamo atkrastes energoresursu enerģijas sektora attīstīšanā

- 1. Puses sadarbojas atjaunojamo atkrastes energoresursu enerģijas sektora attīstīšanā, apmainoties ar paraugpraksi un attiecīgā gadījumā veicinot konkrētu projektu attīstīšanu.
- 2. Par pamatu izmantojot Ziemeļu jūru enerģētiskās sadarbības satvaru, Puses rada apstākļus īpaša foruma izveidei tehniskām diskusijām starp Eiropas Komisiju, dalībvalstu ministrijām un publiskajām iestādēm, Apvienotās Karalistes ministrijām un publiskajām iestādēm, pārvades sistēmu operatoriem un atkrastes energoresursu enerģijas nozari un ieinteresētajām personām plašākā mērogā saistībā ar atkrastes tīkla attīstīšanu un ziemeļu jūru reģiona atjaunojamo energoresursu enerģijas lielo potenciālu. Šāda sadarbība ietver vismaz šādas jomas:
 - (a) hibrīdprojektus un kopīgus projektus;
 - (b) jūras telpisko plānošanu;

⁴⁸ Eiropas Parlamenta un Padomes Direktīva 2012/27/ES (2012. gada 25. oktobris) par energoefektivitāti (OV L 315, 14.11.2012., 1. lpp.).

- (c) atbalsta satvaru un finansējumu;
- (d) paraugpraksi attiecībā uz attiecīgo sauszemes un atkrastes tīklu plānošanu;
- (e) informācijas apmaiņu par jaunajām tehnoloģijām; un
- (f) paraugprakses apmaiņu saistībā ar attiecīgajiem normatīvajiem aktiem un tehniskajiem standartiem.

ENER.24. pants. Atkrastes darbību risks un drošums

1. Puses sadarbojas un apmainās ar informāciju ar mērķi uzturēt augstu drošuma un vides aizsardzības līmeni saistībā ar visām atkrastes naftas un gāzes nozares darbībām.
2. Puses veic attiecīgus pasākumus, lai atkrastes naftas un gāzes nozares darbībās novērstu smagus negadījumus un ierobežotu šādu negadījumu sekas.
3. Puses veicina paraugprakses apmaiņu starp savām iestādēm, kuru kompetencē ir atkrastes naftas un gāzes nozares darbību drošums un vides aizsardzība. Atkrastes naftas un gāzes nozares darbību drošuma un vides aizsardzības regulējums ir neatkarīgs no jebkādām funkcijām, kas saistītas ar atkrastes naftas un gāzes nozares darbību licencēšanu.

ENER.25. pants. Sadarbība standartu jomā

Saskaņā ar TBT.5. pantu [Standarti] un TBT.11. pantu [Sadarbība] Puses sekmē sadarbību starp regulatoriem un standartizācijas iestādēm, kas atrodas to attiecīgajās teritorijās, lai veicinātu starptautisko standartu izstrādi attiecībā uz energoefektivitāti un atjaunojamo energoresursu enerģiju ar mērķi sniegt ieguldījumu ilgtspējīgā enerģētikas un klimata politikā.

ENER.26. pants. Pētniecība, izstrāde un inovācija

Puses veicina pētniecību, izstrādi un inovāciju energoefektivitātes un atjaunojamo energoresursu enerģijas jomā.

4. nodaļa. Energo produkti un izejvielas

ENER.27. pants. Eksporta cenas noteikšana

Puse nenosaka augstāku cenu energo produktu vai izejvielu eksportam uz otru Pusi nekā cena, ko iekasē par šiem energo produktiem vai izejvielām, ja tās paredzētas iekšzemes tirgum, izmantojot tādus pasākumus kā licences vai minimālās cenas prasības.

ENER.28. pants. Regulēta cenu noteikšana

Ja Puse nolemj regulēt elektroenerģijas vai dabasgāzes iekšzemes piegādes cenu patērētājiem, tā to var darīt, tikai lai sasniegtu sabiedriskās politikas mērķi, un tikai nosakot regulētu cenu, kas ir skaidri definēta, pārredzama, nediskriminējoša un samērīga.

ENER.29. pants. Atļauja ogļūdeņražu izpētei un ieguvei un elektroenerģijas ražošanai

1. Ja Puse pieprasa atļauju ogļūdeņražu izpētei vai ieguvei vai elektroenerģijas ražošanai, minētā Puse piešķir šādas atļaujas, pamatojoties uz objektīviem un nediskriminējošiem kritērijiem, kas ir izstrādāti un publicēti pirms pieteikumu iesniegšanas termiņa sākuma saskaņā ar II sadaļas [Pakalpojumi un investīcijas] 5. nodaļas [Tiesiskais regulējums] 1. iedaļā [Iekšzemes regulējums] izklāstītajiem vispārīgajiem nosacījumiem un procedūrām.
2. Neatkarīgi no šā panta 1. punkta un ENER.3. panta [Saistība ar pārējām sadaļām] katra Puse var piešķirt atļaujas saistībā ar ogļūdeņražu izpēti vai ieguvi, neievērojot ar publikāciju saistītos nosacījumus un procedūras, kas izklāstītas SERVIN.5.8. pantā [Publikācija un pieejamā informācija], pamatojoties uz pienācīgi pamatotiem izņēmumiem, kas paredzēti piemērojamos tiesību aktos.
3. Finansiāli vai mantiski ieguldījumi, ko prasa no subjektiem, kuriem ir piešķirta atļauja, nedrīkst traucēt šādu subjektu pārvaldības un lēmumu pieņemšanas procesam.
4. Katra Puse nodrošina, ka atļaujas pieteikuma iesniedzējam ir tiesības jebkuru lēmumu par atļauju pārsūdzēt iestādē, kas ir augstāka vai neatkarīga no iestādes, kura pieņēmusi lēmumu, vai prasīt, lai šāda augstāka vai neatkarīga iestāde minēto lēmumu pārskata. Katra Puse nodrošina, ka pieteikuma iesniedzējam tiek sniegts administratīvā lēmuma pamatojums, lai pieteikuma iesniedzējs vajadzības gadījumā varētu izmantot pārsūdzības vai pārskatīšanas procedūras. Piemērojamos noteikumus par pārsūdzību vai pārskatīšanu publicē.

ENER.30. pants. Enerģijas aprīkojuma un infrastruktūras drošums un integritāte

Šo sadaļu neinterpretē tā, ka tā liedz Pusei pieņemt pagaidu pasākumus, kas nepieciešami, lai aizsargātu enerģijas aprīkojuma vai infrastruktūras drošumu un saglabātu to integritāti, ar noteikumu, ka šos pasākumus nepiemēro tādā veidā, kas radītu slēptus ierobežojumus tirdzniecībai vai investīcijām starp Pusēm.

5. nodaļa. Nobeiguma noteikumi

ENER.31. pants. Efektīva īstenošana un grozījumi

1. Partnerības padome var grozīt ENER-1. pielikumu un ENER-3. pielikumu. Partnerības padome var pēc vajadzības atjaunināt ENER-2. pielikumu, lai nodrošinātu šā pielikuma darbību laika gaitā.
2. Specializētā enerģētikas komiteja var grozīt ENER-4. pielikumu.
3. Specializētā enerģētikas komiteja sniedz ieteikumus, kas nepieciešami, lai nodrošinātu to šīs sadaļas nodaļu efektīvu īstenošanu, par kurām tā ir atbildīga.

ENER.32. pants. Dialogs

Puses izveido regulāru dialogu šīs sadaļas mērķu sasniegšanas veicināšanai.

ENER.33. pants Šīs sadaļas darbības izbeigšana

1. Šo sadaļu beidz piemērot 2026. gada 30. jūnijā.

2. Neraugoties uz 1. punktu, laikposmā no 2026. gada 1. jūlija līdz 2026. gada 31. decembrim Partnerības padome var nolemt, ka šī sadaļa tiks piemērota līdz 2027. gada 31. martam. Laikposmā no 2027. gada 1. aprīļa līdz 2027. gada 31. decembrim, kā arī jebkurā brīdī jebkurā gadā pēc tam, Partnerības padome var nolemt, ka šī sadaļa tiks piemērota līdz nākamā gada 31. martam.

3. Šo pantu piemēro, neskarot FISH.17. pantu [Izbeigšana], FINPROV.8. pantu [Izbeigšana] un OTH.10. pantu [Otrās daļas darbības izbeigšana].

IX SADAĻA. PĀRREDZAMĪBA

TRNSY.1. pants. Mērķis

1. Atzīstot ietekmi, kāda to attiecīgajai regulatīvajai videi var būt uz savstarpējo tirdzniecību un investīcijām, Puses cenšas nodrošināt uzņēmējiem, jo īpaši mazajiem un vidējiem uzņēmumiem, paredzamu regulatīvo vidi un efektīvas procedūras.

2. Puses apstiprina savas saistības attiecībā uz pārredzamību atbilstīgi PTO nolīgumam un pamatojas uz šīm saistībām šajā sadaļā izklāstītajos noteikumos.

TRNSY.2. pants. Definīcija

Šajā sadaļā “administratīvs lēmums” ir lēmums vai darbība ar juridiskām sekām, ko piemēro konkrētai personai, precei vai pakalpojumam konkrētā gadījumā, un aptver arī lēmuma nepieņemšanu vai šādas darbības neveikšanu, ja to prasa kādas Puses tiesības.

TRNSY.3. pants. Darbības joma

Šo sadaļu piemēro attiecībā uz I līdz VIII sadaļām, X līdz XII sadaļām un sesto tematu [Citi noteikumi].

TRNSY.4. pants. Publicēšana

1. Katra Puse nodrošina, ka tās tiesības, noteikumi, procedūras un vispārēji piemērojami administratīvie nolēmumi tiek nekavējoties publicēti oficiāli noteiktā plašsaziņas līdzeklī un, ja iespējams, elektroniskā veidā vai citādi darīti pieejami tā, lai jebkura persona varētu ar tiem iepazīties.

2. Ciktāl tas ir atbilstīgi, katra Puse sniedz paskaidrojumu par 1. punktā minēto pasākumu mērķi un pamatojumu.

3. Katra Puse nodrošina samērīgu laikposmu starp tās normatīvo aktu publicēšanu un stāšanos spēkā, izņemot gadījumus, kad steidzamības dēļ tas nav iespējams.

TRNSY.5. pants. Jautājumi

1. Katra Puse izveido vai saglabā atbilstīgus un samērīgus mehānismus, lai atbildētu uz jebkuras personas jautājumiem par normatīvajiem aktiem.

2. Katra Puse nekavējoties sniedz informāciju un atbild uz otras Puses jautājumiem par spēkā esošiem vai plānotiem normatīvajiem aktiem, ja vien saskaņā ar citu šā nolīguma noteikumu nav izveidots īpašs mehānisms.

TRNSY.6. pants. Vispārēji piemērojami pasākumu pārvaldība

1. Katra Puse piemēro savus vispārēji piemērojamus tiesību aktus, noteikumus, procedūras un administratīvos nolēmumus objektīvā, neatkarīgā un saprātīgā veidā.
2. Ja attiecībā uz otras Puses personām, precēm vai pakalpojumiem tiek uzsākta administratīva procedūra saistībā ar normatīvo aktu piemērošanu, katra Puse:
 - (a) cenšas personām, kuras tieši skar administratīvā procedūra, saskaņā ar saviem normatīvajiem aktiem savlaicīgi paziņot par tās sākšanu, sniedzot arī procedūras būtības aprakstu, tiesisko pamatojumu, saskaņā ar kuru procedūra tiek uzsākta, un strīdīgo jautājumu vispārīgu aprakstu; un
 - (b) pirms galīgā administratīvā lēmuma nodrošina šīm personām pienācīgu iespēju iesniegt faktus un argumentus, kas pamato to nostāju, ja to pieļauj termiņš, procedūras veids un sabiedrības intereses.

TRNSY.7. pants. Pārskatīšana un pārsūdzība

1. Katra Puse izveido vai saglabā tiesas, šķīrējtiesas vai administratīvās tiesas un procedūras, lai nekavējoties pārskatītu un vajadzības gadījumā labotu administratīvos lēmumus. Katra Puse nodrošina, ka tās tiesas īsteno pārsūdzības vai pārskatīšanas procedūras nediskriminējošā un objektīvā veidā. Minētās tiesas ir objektīvas un neatkarīgas no iestādes, kurai uzticēta administratīvā izpilde.
2. Katra Puse nodrošina, ka 1. punktā minētajām procedūrā iesaistītajām pusēm tiek dota pienācīga iespēja atbalstīt vai aizstāvēt savu nostāju.
3. Katra Puse saskaņā ar savām tiesībām nodrošina, ka visi lēmumi, kas pieņemti 1. punktā minētajā procedūrā, pamatojas uz pierādījumiem un iesniegtiem dokumentiem vai, attiecīgā gadījumā, uz kompetentās administratīvās iestādes apkopotiem datiem.
4. Katra Puse nodrošina, ka 3. punktā minētos lēmumus, kurus var pārsūdzēt vai pārskatīt saskaņā ar tās tiesībām, īsteno iestāde, kam ir uzticēta administratīvā izpilde.

TRNSY.8. pants. Saistība ar citām sadaļām

Šajā sadaļā izklāstītie noteikumi papildina īpašos pārredzamības noteikumus, kas izklāstīti tajās šīs daļas sadaļās, uz kurām attiecas šī sadaļa.

X SADAĻA. LABA REGULATĪVĀ PRAKSE UN REGULATĪVĀ SADARBĪBA

GRP.1. pants. Vispārīgi principi

1. Katra Puse var brīvi noteikt savu pieeju labai regulatīvajai praksei saskaņā ar šo nolīgumu tādā veidā, kas atbilst tās tiesiskajam regulējumam, praksei, procedūrām un pamatprincipiem⁴⁹, kuri ir tās regulatīvās sistēmas pamatā.
2. Neko šajā sadaļā neinterpretē tā, ka kādai Pusei tiktu prasīts:

⁴⁹ Savienības gadījumā šādi principi ietver piesardzības principu.

- (a) atkāpties no savām regulatīvo pasākumu sagatavošanas un pieņemšanas iekšzemes procedūrām;
- (b) veikt darbības, kuras apdraudētu vai kavētu regulatīvo pasākumu, ar ko sasniedz tās publiskās politikas mērķus, savlaicīgu pieņemšanu, vai
- (c) sasniegt kādu konkrētu regulatīvu rezultātu.

3. Nekas šajā sadaļā neietekmē kādas Puses tiesības noteikt vai regulēt savu aizsardzības līmeni, tiecoties sasniegt vai sekmējot tās publiskās politikas mērķu sasniegšanu šādās jomās:

- (a) sabiedrības veselība;
- (b) cilvēku un dzīvnieku dzīvības un veselības vai augu aizsardzība, kā arī dzīvnieku labturība;
- (c) arodveselība un darba drošība;
- (d) darba apstākļi;
- (e) vide, t. sk. klimata pārmaiņas;
- (f) patērētāju tiesību aizsardzība;
- (g) sociālā aizsardzība un sociālais nodrošinājums;
- (h) datu aizsardzība un kiberdrošība;
- (i) kultūras daudzveidība;
- (j) finanšu sistēmas integritāte un stabilitāte un investoru aizsardzība;
- (k) enerģētiskā drošība un
- (l) cīņa pret nelikumīgi iegūtu līdzekļu legalizēšanu.

Lielākai noteiktībai — jo īpaši pirmā apakšpunkta c) un d) punkta nolūkos tiek turpināts piemērot dažādus kolektīvo darba attiecību modeļus, tostarp sociālo partneru lomu un autonomiju, kā paredzēts kādas Puses tiesībās vai valsts praksē, ieskaitot tiesības un praksi attiecībā uz darba koplīgumiem un koplīgumu izpildi.

4. Regulatīvie pasākumi nerada slēptu šķērsli tirdzniecībai.

GRP.2. pants. Definīcijas

Šajā sadaļā:

- (a) “regulatīvā iestāde” ir:
 - (i) attiecībā uz Savienību — Eiropas Komisija un
 - (ii) attiecībā uz Apvienoto Karalisti — Lielbritānijas un Ziemeļīrijas Apvienotās Karalistes Viņas Majestātes valdība un Apvienotās Karalistes decentralizētās administrācijas.
- b) “regulatīvie pasākumi” ir:

- (i) attiecībā uz Savienību:
 - A) regulas un direktīvas, kā paredzēts Līguma par Eiropas Savienības darbību (LESD) 288. pantā, un
 - B) īstenošanas un deleģētie akti, kā noteikts attiecīgi LESD 290. un 291. pantā, un
- (ii) attiecībā uz Apvienoto Karalisti:
 - A) primārie tiesību akti un
 - B) sekundārie tiesību akti.

GRP.3. pants. Darbības joma

1. Šī sadaļa attiecas uz regulatīviem pasākumiem, ko attiecīgā gadījumā ierosina vai izdod katras Puses regulatīvā iestāde attiecībā uz jebkuru jautājumu, uz kuru attiecas I līdz IX sadaļa, XI sadaļa un XII sadaļa, un sestais temats [Citi noteikumi].

2. GRP.12. pants [Regulatīvās sadarbības pasākumi] un GRP.13. pants [Specializētā komiteja regulatīvās sadarbības jomā] attiecas arī uz citiem vispārēji piemērojamiem pasākumiem, ko izdevusi vai ierosinājusi kādas Puses regulatīvā iestāde attiecībā uz jebkuru 1. punktā minēto sadaļu aptvertu jautājumu un kas saistās ar regulatīvās sadarbības pasākumiem, piemēram, uz pamatnostādņem, politikas dokumentiem vai ieteikumiem.

3. Šī sadaļa neattiecas uz dalībvalstu regulatīvajām iestādēm un regulatīvajiem pasākumiem, regulatīvo praksi vai pieejām.

4. Visi 1. punktā minēto sadaļu konkrētie noteikumi prevalē pār šīs sadaļas noteikumiem, ciktāl tas vajadzīgs šo konkrēto noteikumu piemērošanai.

GRP.4. pants. Iekšējā koordinācija

Katrai Pusei ir iekšējās koordinācijas vai pārskatīšanas procesi vai mehānismi attiecībā uz regulatīvajiem pasākumiem, ko izstrādā tās regulatīvā iestāde. Ar šādiem procesiem vai mehānismiem cita starpā būtu jācenšas:

- (a) veicināt labu regulatīvo praksi, tostarp to, kas izklāstīta šajā sadaļā;
- (b) identificēt nevajadzīgu dublēšanos un nekonekventas prasības starp pašas Puses regulatīvajiem pasākumiem un izvairīties no tā;
- (c) nodrošināt atbilstību Puses starptautiskajiem pienākumiem tirdzniecības un investīciju jomā un
- (d) veicināt to, lai tiktu apsvērta sagatavošanā esošo regulatīvo pasākumu ietekme, tostarp — saskaņā ar attiecīgajiem noteikumiem un procedūrām — ietekme uz mazajiem un vidējiem uzņēmumiem⁵⁰.

⁵⁰ Attiecībā uz Apvienoto Karalisti — “mazie un vidējie uzņēmumi” ir mazie un mikrouzņēmumi.

GRP.5. pants. Procesu un mehānismu apraksts

Katra Puse dara publiski pieejamus to procesu vai mehānismu aprakstus, kurus tās regulatīvā iestāde izmanto, lai sagatavotu, novērtētu vai pārskatītu regulatīvos pasākumus. Minētajos aprakstos ir norādes uz attiecīgajiem noteikumiem, pamatnostādņēm vai procedūrām, tostarp tām, kuras attiecas uz sabiedrības iespējām izteikt piezīmes.

GRP.6. pants. Agrīna informācija par plānotu regulatīvo pasākumu

1. Katra Puse saskaņā ar saviem attiecīgajiem noteikumiem un procedūrām vismaz reizi gadā dara publiski pieejamu sarakstu ar plānotiem nozīmīgiem⁵¹ regulatīvajiem pasākumiem, kurus tās regulatīvā iestāde pamatoti plāno ierosināt vai pieņemt gada laikā. Izpildot savas saistības saskaņā ar šo sadaļu, katras Puses regulatīvā iestāde var noteikt, kas ir "nozīmīgs" regulatīvs pasākums.

2. Katrai Pusei attiecībā uz katru nozīmīgu regulatīvo pasākumu, kas iekļauts 1. punktā minētajā sarakstā, pēc iespējas ātrāk jādara publiski pieejams arī:

- (a) īss tā darbības jomas un mērķu apraksts un
- (b) ja tas ir zināms, paredzamais tā pieņemšanas laiks, kā arī sabiedriskās apspriešanas iespējas.

GRP.7. pants. Sabiedriskā apspriešana

1. Sagatavojot nozīmīgu regulatīvo pasākumu, katra Puse saskaņā ar saviem attiecīgajiem noteikumiem un procedūrām nodrošina, ka tās regulatīvā iestāde:

- (a) publicē vai nu regulatīvā pasākuma projektu, vai apspriešanas dokumentus, kuros ir pietiekama informācija par šādu izstrādājamo regulatīvo pasākumu, lai ikviena persona varētu novērtēt, vai un kā pasākums var būtiski ietekmēt minētās personas intereses;
- (b) bez diskriminācijas piedāvā pienācīgas iespējas ikvienai personai sniegt piezīmes un
- (c) izskata saņemtās piezīmes.

2. Katra Puse nodrošina, ka tās regulatīvā iestāde izmanto elektroniskos saziņas līdzekļus, un cenšas uzturēt sabiedrībai bez maksas pieejamus tiešsaistes pakalpojumus, lai publicētu attiecīgos regulatīvos pasākumus vai 1. punkta a) apakšpunktā minētos dokumentus un saņemtu piezīmes saistībā ar sabiedrisko apspriešanu.

3. Katra Puse nodrošina, ka tās regulatīvā iestāde saskaņā ar tās attiecīgajiem noteikumiem un procedūrām dara publiski pieejamu šajā pantā minēto sabiedrisko apspriešanu rezultātu kopsavilkumu.

GRP.8. pants. Ietekmes novērtējums

1. Katra Puse apstiprina savu nodomu nodrošināt, ka tās regulatīvā iestāde saskaņā ar saviem attiecīgajiem noteikumiem un procedūrām veic nozīmīgu regulatīvo pasākumu, kurus tā gatavo, ietekmes novērtējumus. Šādi noteikumi un procedūras var paredzēt izņēmumus.

⁵¹ Apvienotās Karalistes gadījumā ar nozīmīgiem regulatīviem pasākumiem saprot svarīgus regulatīvos pasākumus atbilstīgi šo pasākumu definīcijai Apvienotās Karalistes noteikumos un procedūrās.

2. Veicot ietekmes novērtējumu, katra Puse nodrošina, ka tās regulatīvajai iestādei ir procesi un mehānismi, kas veicina šādu faktoru apsvēršanu:

- (a) regulatīvā pasākuma nepieciešamība, tostarp tā jautājuma būtība un nozīme, ko paredzēts risināt ar regulatīvo pasākumu;
- (b) visi realizējami un piemēroti regulatīvi un neregulatīvi risinājumi, tostarp iespēja nereglamentēt, ar ko būtu iespējams sasniegt Puses publiskās politikas mērķus;
- (c) ciktāl tas iespējams un attiecīgā gadījumā – šo risinājumu potenciālā sociālā, ekonomiskā un vides ietekme, tostarp ietekme uz starptautisko tirdzniecību un investīcijām un – saskaņā ar attiecīgajiem noteikumiem un procedūrām – ietekme uz mazajiem un vidējiem uzņēmumiem, un
- (d) attiecīgā gadījumā – kā apskatītie risinājumi ir saistīti ar attiecīgajiem starptautiskajiem standartiem, tostarp norādot jebkādu atšķirību iemeslus.

3. Attiecībā uz regulatīvās iestādes veiktu regulatīvā pasākuma ietekmes novērtējumu katra Puse nodrošina, ka tās regulatīvā iestāde sagatavo galīgo ziņojumu, kurā sīki izklāstīti faktori, ko tā ņēmusi vērā savā novērtējumā, un minētās iestādes attiecīgie konstatējumi. Katra Puse pēc iespējas dara šādus ziņojumus publiski pieejamus ne vēlāk kā tad, kad ir publiskots GRP.2. panta [Definīcijas] b) punkta i) apakšpunkta A) punktā vai ii) apakšpunkta A) punktā minētais regulatīvais pasākums vai GRP.2. panta [Definīcijas] b) punkta i) apakšpunkta B) punktā vai ii) apakšpunkta B) punktā minētais regulatīvais pasākums.

GRP.9. pants. Retrospektīvs izvērtējums

1. Katra Puse nodrošina, ka tās regulatīvajā iestādē ir procesi vai mehānismi, lai attiecīgā gadījumā veiktu spēkā esošo regulatīvo pasākumu periodiskus retrospektīvus izvērtējumus.

2. Veicot periodisku retrospektīvu izvērtējumu, katra Puse cenšas apsvērt, vai pastāv iespējas efektīvāk sasniegt minētās Puses publiskās politikas mērķus un samazināt nevajadzīgu regulatīvo slogu, tostarp mazajiem un vidējiem uzņēmumiem.

3. Katra Puse nodrošina, ka tās regulatīvā iestāde publisko visus esošos plānus attiecībā uz retrospektīvajiem izvērtējumiem un šādu retrospektīvo izvērtējumu rezultātus.

GRP.10. pants. Regulatīvais reģistrs

Katra Puse nodrošina, ka spēkā esošie regulatīvie pasākumi tiek publicēti izraudzītā reģistrā, kurā tiek norādīti regulatīvie pasākumi un kurš ir publiski pieejams tiešsaistē bez maksas. Reģistram būtu jāļauj meklēt regulatīvos pasākumus pēc citātiem vai atsevišķiem vārdiem. Katra Puse periodiski atjaunina savu reģistru.

GRP.11. pants. Informācijas apmaiņa par labu regulatīvo praksi

Puses cenšas apmainīties ar informāciju par labu regulatīvo praksi, kā noteikts šajā sadaļā, tostarp Tirdzniecības specializētajā komitejā regulatīvās sadarbības jomā.

GRP.12. pants. Regulatīvās sadarbības pasākumi

1. Puses var brīvprātīgi iesaistīties regulatīvās sadarbības pasākumos, neskarot savu lēmumu pieņemšanas autonomiju un savu attiecīgo tiesisko kārtību. Puse var atteikties iesaistīties vai var

izstāties no dalības regulatīvās sadarbības pasākumā. Pusei, kas atsakās iesaistīties regulatīvās sadarbības pasākumā vai izstājas no dalības tajā, būtu jāpaskaidro otrai Pusei sava lēmuma iemeslus.

2. Katra Puse var otrai Pusei ierosināt regulatīvās sadarbības pasākumu. Tā iesniedz savu priekšlikumu ar tāda kontaktpunkta starpniecību, kas izraudzīts saskaņā ar GRP.14. pantu [Kontaktpunkti]. Otrā Puse saprātīgā termiņā izskata minēto priekšlikumu un informē iesniedzēju Pusi par to, vai tā uzskata ierosināto pasākumu par piemērotu regulatīvajai sadarbībai.

3. Lai apzinātu pasākumus, kas ir piemēroti regulatīvajai sadarbībai, katra Puse ņem vērā:

- (a) sarakstu, kas minēts GRP.6. panta [Agrīna informācija par plānotu regulatīvo pasākumu] 1. punktā, un
- (b) priekšlikumus par regulatīvās sadarbības pasākumiem, kurus iesniegušas kādas Puses personas, kuri ir pamatoti un kuriem pievienota attiecīgā informācija.

4. Ja Puses nolemj iesaistīties kādā regulatīvās sadarbības pasākumā, katras Puses regulatīvā iestāde attiecīgā gadījumā cenšas:

- (a) informēt otras Puses regulatīvo iestādi par to, ka tiek gatavoti jauni vai tiek pārskatīti spēkā esoši regulatīvie pasākumi un citi vispārēji piemērojami pasākumi, kas minēti GRP.3. panta [Darbības joma] 2. punktā un kas ir būtiski regulatīvās sadarbības pasākumam;
- (b) pēc pieprasījuma sniegt informāciju un apspriest regulatīvos pasākumus un citus vispārēji piemērojamus pasākumus, kas minēti GRP.3. panta [Darbības joma] 2. punktā un kas ir būtiski regulatīvās sadarbības pasākumam, un
- (c) sagatavojot jaunus vai pārskatot spēkā esošus regulatīvos pasākumus vai citus vispārēji piemērojamus pasākumus, kas minēti GRP.3. panta [Darbības joma] 2. punktā, pēc iespējas apsvērt otras Puses regulatīvo pieeju tajā pašā vai saistītā jautājumā.

GRP.13. pants. Tirdzniecības specializētā komiteja regulatīvās sadarbības jomā

1. Tirdzniecības specializētajai komitejai regulatīvās sadarbības jomā ir šādas funkcijas:

- (a) uzlabot un veicināt labu regulatīvo praksi un regulatīvo sadarbību starp Pusēm;
- (b) nodrošināt viedokļu apmaiņu par sadarbības pasākumiem, kas ierosināti vai veikti saskaņā ar GRP.12. pantu [Regulatīvās sadarbības pasākumi];
- (c) mudināt uz regulatīvo sadarbību un koordināciju starptautiskos forumos, tostarp attiecīgā gadījumā periodisku divpusēju informācijas apmaiņu par saistītiem notiekošiem vai plānotiem pasākumiem.

2. Tirdzniecības specializētā komiteja regulatīvās sadarbības jomā var uzaicināt ieinteresētās personas piedalīties savās sanāksmēs.

GRP.14. pants. Kontaktpunkti

Mēneša laikā pēc šā nolīguma stāšanās spēkā katra Puse izraugās kontaktpunktu, lai veicinātu informācijas apmaiņu starp Pusēm.

GRP.15. pants. Strīdu izšķiršanas nepiemērošana

Sestās daļas I sadaļu [Strīdu izšķiršana] nepiemēro strīdiem par šīs sadaļas interpretāciju un piemērošanu.

XI SADAĻA. VIENLĪDZĪGI APSTĀKĻI ATVĒRTAI UN GODĪGAI KONKURENCEI UN ILGTSPĒJĪGAI ATTĪSTĪBAI

Pirmā nodaļa. Vispārīgi noteikumi

1.1. pants. Principi un mērķi

1. Puses atzīst, ka tirdzniecībai un investīcijām starp Savienību un Apvienoto Karalisti, ko veic saskaņā ar šā nolīguma noteikumiem, ir vajadzīgi nosacījumi, kuri nodrošina vienlīdzīgus apstākļus atvērta un godīga konkurencei starp Pusēm un kuri nodrošina, ka tirdzniecība un investīcijas notiek tādā veidā, kas veicina ilgtspējīgu attīstību.
2. Puses atzīst, ka ilgtspējīga attīstība ietver ekonomikas attīstību, sociālo attīstību un vides aizsardzību, visiem trim elementiem esot savstarpēji atkarīgiem un savstarpēji pastiprinošiem, un apstiprina savu apņemšanos veicināt starptautiskās tirdzniecības un investīciju attīstību tādā veidā, kas veicina ilgtspējīgas attīstības mērķa sasniegšanu.
3. Katra Puse atkārtoti apstiprina savu mērķi līdz 2050. gadam panākt visas ekonomikas mēroga klimatneitralitāti.
4. Puses apstiprina savu kopīgo izpratni par to, ka to ekonomiskās attiecības var sniegt abpusēji apmierinošus rezultātus tikai tad, ja saistības attiecībā uz vienlīdzīgiem apstākļiem atvērta un godīga konkurencei izturēs laika pārbaudi, novēršot tirdzniecības vai investīciju izkropļojumus un veicinot ilgtspējīgu attīstību. Tomēr Puses atzīst, ka šīs sadaļas mērķis nav saskaņot Pušu standartus. Puses ir apņēmības pilnas uzturēt un uzlabot savus attiecīgos augstos standartus jomās, uz kurām attiecas šī sadaļa.

1.2. pants. Tiesības reglamentēt, piesardzības pieeja⁵² un zinātniskā un tehniskā informācija

1. Puses apstiprina katras Puses tiesības noteikt savu politiku un prioritātes šīs sadaļas aptvertajās jomās, noteikt aizsardzības līmeni, kuru tā uzskata par piemērotu, un pieņemt vai grozīt savas tiesības un politiku tādā veidā, kas atbilst katras Puses starptautiskajām saistībām, tostarp tās saistībām saskaņā ar šo sadaļu.
2. Puses atzīst, ka saskaņā ar piesardzības pieeju gadījumos, kad ir pamatots iemesls bažām, ka pastāv potenciāla nopietna vai nenovēršama kaitējuma draudi videi vai cilvēku veselībai, pilnīgs zinātniskā pamatojuma un pierādījumu trūkums netiks izmantots kā iemesls tam, lai neļautu Pusei pieņemt pienācīgu pasākumus šāda kaitējuma novēršanai.
3. Sagatavojot vai īstenojot pasākumus, kuru mērķis ir aizsargāt vidi vai darba apstākļus un kuri var ietekmēt tirdzniecību vai investīcijas, katra Puse ņem vērā attiecīgo, pieejamo zinātnisko un tehnisko informāciju, starptautiskos standartus, pamatnostādnes un ieteikumus.

⁵² Lielākai noteiktībai – saistībā ar šā nolīguma īstenošanu Savienības teritorijā piesardzības pieeja attiecas uz piesardzības principu.

1.3. pants. Strīdu izšķiršana

Sestās daļas [Strīdu izšķiršana un horizontālie noteikumi] I sadaļa [Strīdu izšķiršana] neattiecas uz šo nodaļu, izņemot 1.2. panta [Tiesības reglamentēt, piesardzības pieeja un zinātniskā un tehniskā informācija] 2. punktu. 9.1. pants [Apspriedes] un 9.2. pants [Ekspertu grupa] attiecas uz 1.1. panta [Principi un mērķi] 3. punktu.

Otrā nodaļa. Konkurences politika

2.1. pants. Principi un definīcijas

1. Puses atzīst, cik svarīga to tirdzniecības un investīciju attiecībās ir brīva un neizkropļota konkurence. Puses atzīst to, ka pret konkurenci vērsta darījumdarbības prakse potenciāli var izkropļot tirgu pareizu darbību un mazināt ieguvumus, kurus sniedz tirdzniecības liberalizācija.

2. Šajā nodaļā “ekonomikas dalībnieks” ir vienība vai vienību grupa, kas veido vienu ekonomisku vienību neatkarīgi no tās juridiskā statusa, kura veic saimniecisku darbību, piedāvājot tirgū preces vai pakalpojumus.

2.2. pants. Konkurences tiesības

1. Atzīstot 2.1. pantā [Principi un definīcijas] noteiktos principus, katra Puse uztur spēkā konkurences tiesības, ar ko efektīvi novērš šādu pret konkurenci vērstu darījumdarbības praksi:

- a) nolīgumi starp ekonomikas dalībniekiem, ekonomikas dalībnieku apvienību lēmumi un saskaņotas darbības, kuru mērķis ir novērst, ierobežot vai izkropļot konkurenci;
- b) viena vai vairāku ekonomikas dalībnieku dominējošā stāvokļa izmantošana un
- c) apvienošanās vai iegādes (Apvienotās Karalistes gadījumā) un koncentrācijas (Savienības gadījumā) starp ekonomikas dalībniekiem, kurām var būt būtiska pret konkurenci vērsta ietekme.

2. Šā panta 1. punktā minētās konkurences tiesības attiecas uz visiem ekonomikas dalībniekiem neatkarīgi no to valstspiederības vai īpašumtiesību statusa.

3. Katra Puse var paredzēt atbrīvojumus no tās konkurences tiesību piemērošanas leģitīmu sabiedriskās politikas mērķu sasniegšanā, ja minētie atbrīvojumi ir pārredzami un samērīgi ar šiem mērķiem.

2.3. pants. Izpilde

1. Katra Puse veic atbilstīgus pasākumus, lai savā teritorijā panāktu savu konkurences tiesību izpildi.

2. Katra Puse nodrošina iestādi vai iestādes, kuru darbība ir neatkarīga un kuras ir kompetenta attiecībā uz Puses konkurences tiesību efektīvu izpildi.

3. Katra Puse piemēro savas konkurences tiesības pārredzami un nediskriminējoši, ievērojot procesuālā taisnīguma principus, tostarp attiecīgo ekonomikas dalībnieku tiesības uz aizstāvību, neatkarīgi no to valstspiederības vai īpašumtiesību statusa.

2.4. pants. Sadarbība

1. Lai sasniegtu šīs nodaļas mērķus un pastiprinātu Pušu attiecīgo konkurences tiesību efektīvu izpildi, Puses atzīst, cik svarīga ir sadarbība starp to attiecīgajām konkurences iestādēm attiecībā uz notikumiem konkurences politikas jomā un izpildes pasākumiem.
2. Piemērojot 1. punktu, Eiropas Komisija vai dalībvalstu konkurences iestādes, no vienas puses, un Apvienotās Karalistes konkurences iestāde vai iestādes, no otras puses, cenšas sadarboties un koordinēt, ja tas ir iespējams un lietderīgi, savus izpildes pasākumus attiecībā uz vienu un to pašu vai saistīto rīcību vai darījumiem.
3. Lai atvieglotu 1. un 2. punktā minēto sadarbību un koordināciju, Eiropas Komisija un dalībvalstu konkurences iestādes, no vienas puses, un Apvienotās Karalistes konkurences iestāde vai iestādes, no otras puses, var apmainīties ar informāciju, ciktāl to atļauj katras Puses tiesību akti.
4. Lai īstenotu šā panta mērķus, Puses var noslēgt tādu atsevišķu nolīgumu par sadarbību un koordināciju starp Eiropas Komisiju, dalībvalstu konkurences iestādēm un Apvienotās Karalistes konkurences iestādi vai iestādēm, kurš var ietvert nosacījumus konfidencialas informācijas apmaiņai un izmantošanai.

2.5. pants. Strīdu izšķiršana

Uz šo nodaļu neattiecas strīdu izšķiršana saskaņā ar sestās daļas [Strīdu izšķiršana un horizontālie noteikumi] I sadaļu [Strīdu izšķiršana].

Trešā nodaļa. Subsīdiju kontrole

3.1. pants. Definīcijas

1. Šajā nodaļā:
 - a) “ekonomikas dalībnieks” ir vienība vai vienību grupa, kas veido vienu ekonomikas vienību neatkarīgi no tās juridiskā statusa, kura veic saimniecisku darbību, piedāvājot tirgū preces vai pakalpojumus;
 - b) “subsīdija” ir finansiāla palīdzība, kas:
 - i) izriet no Pušu resursiem, ietverot:
 - A) tiešu vai netiešu līdzekļu pārvedumu, piemēram, tiešas dotācijas, aizdevumus vai aizdevumu garantijas,
 - B) atteikšanos no ieņēmumiem, kas citādi pienāktos vai
 - C) preču vai pakalpojumu nodrošināšanu vai preču vai pakalpojumu iegādi,
 - ii) sniedz vienam vai vairākiem ekonomikas dalībniekiem ekonomiskas priekšrocības;
 - iii) ir specifiska, ciktāl tā uz tiesību akta pamata vai faktiski sniedz priekšrocības konkrētiem ekonomikas dalībniekiem salīdzinājumā ar citiem attiecībā uz konkrētu preču ražošanu vai pakalpojumu sniegšanu; un
 - iv) ietekmē vai varētu ietekmēt tirdzniecību vai investīcijas starp Pusēm.

2. Šā panta 1. punkta b) apakšpunkta iii) punkta piemērošanas vajadzībām:
- (a) nodokļu pasākumu neuzskata par specifisku, izņemot, ja ar to:
- i) konkrētiem ekonomikas dalībniekiem samazina nodokļu saistības, kas tiem citādi būtu jāmaksā saskaņā ar parasto nodokļu režīmu un
 - ii) attieksme pret minētajiem ekonomikas dalībniekiem parastā nodokļu režīma ietvaros ir labvēlīgāka nekā pret citiem, kas atrodas salīdzināmā situācijā. Šā punkta nolūkos parasto nodokļu režīmu raksturo tā iekšējais mērķis, iezīmes (piemēram, nodokļa bāze, nodokļa maksātājs, ar nodokli apliekamais notikums vai nodokļa likme) un iestāde, kura ir institucionāli, procesuāli, ekonomiski un finansiāli autonoma un kuras kompetencē ir izstrādāt nodokļu režīma iezīmes.
- (b) neskarot a) apakšpunktu, subsīdiju neuzskata par specifisku, ja to pamato principi, kas raksturīgi vispārējās sistēmas struktūrai. Nodokļu pasākumu gadījumā šādu raksturīgu principu piemēri ir nepieciešamība apkarot krāpšanu vai izvairīšanos no nodokļu maksāšanas, administratīvā pārvaldāmība, nodokļu dubultās uzlikšanas novēršana, nodokļu neitralitātes princips, ienākuma nodokļa progresīvais raksturs un tā pārdales mērķis vai nepieciešamība ievērot nodokļu maksātāju spēju maksāt;
- (c) neskarot a) apakšpunktu, nodevas, kurām ir īpašs mērķis, neuzskata par specifiskām, ja to struktūra ir vajadzīga sabiedriskās politikas mērķiem, kas nav saistīti ar ekonomiku, piemēram, tādiem kā nepieciešamība ierobežot konkrētu darbību vai ražojumu negatīvo ietekmi uz vidi vai cilvēku veselību, ciktāl sabiedriskās politikas mērķi nav diskriminējoši⁵³.

3.2. pants. Piemērošanas joma un izņēmumi

1. Šīs nodaļas 3.4. pantu [Principi], 3.5. pantu [Aizliegtas subsīdijas un subsīdijas, uz kurām attiecas nosacījumi] un 3.12. pantu [Korektīvi pasākumi] nepiemēro subsīdijām, kas piešķirtas, lai kompensētu kaitējumu, ko nodarījušas dabas katastrofas vai citi ārkārtēji neekonomiski notikumi.
2. Nekas šajā nodaļā neliedz Pusēm piešķirt sociāla rakstura subsīdijas, kas paredzētas galapatērētājiem.
3. Subsīdijas, ko piešķir uz laiku, lai reaģētu uz valsts vai pasaules mēroga ārkārtas situāciju ekonomikā, ir mērķtiecīgas, samērīgas un efektīvas minētās ārkārtas situācijas novēršanai. Šādām subsīdijām nepiemēro 3.5. pantu [Aizliegtas subsīdijas un subsīdijas, uz kurām attiecas nosacījumi] un 3.12. pantu [Korektīvi pasākumi].
4. Šo nodaļu nepiemēro subsīdijām, ja kopējā, vienam ekonomikas dalībniekam piešķirtā summa jebkurā trīs fiskālo gadu laikposmā ir mazāka par 325 000 speciālo aizņēmuma tiesību. Partnerības padome var grozīt minēto robežvērtību.
5. Šo nodaļu nepiemēro subsīdijām, uz kurām attiecas Nolīguma par lauksaimniecību IV daļas vai 2. pielikuma noteikumi, un subsīdijām, kas saistītas ar zivju un zivju produktu tirdzniecību.
6. Šo nodaļu nepiemēro subsīdijām, kas saistītas ar audiovizuālo nozari.

⁵³ Šajā nolūkā diskriminācija nozīmē, ka attieksme pret ekonomikas dalībnieku ir mazāk labvēlīga nekā pret citiem līdzīgās situācijās un ka šī atšķirīgā attieksme nav pamatota ar objektīviem kritērijiem.

7. Nodaļas 3.9. pantu [Neatkarīga iestāde vai struktūra un sadarbība] nepiemēro subsīdijām, ko finansē no Pušu resursiem pārvalstiskā līmenī.

8. Attiecībā uz subsīdijas gaisa pārvadātājiem, šajā nodaļā visas atsaucis uz "ietekmi uz tirdzniecību vai investīcijām starp Pusēm" aizstāj ar atsauci uz "ietekmi uz konkurenci starp pušu gaisa pārvadātājiem gaisa transporta pakalpojumu sniegšanā", ietverot arī tos gaisa transporta pakalpojumus, kas nav ietverti 2. temata [Aviācija] I sadaļā [Gaisa transports].

3.3. pants. Vispārējas tautsaimnieciskas nozīmes pakalpojumi

1. Uz subsīdijām, ko piešķir ekonomikas dalībniekiem, kuriem uzticēts sniegt īpašus uzdevumus sabiedrības interesēs, tostarp sabiedrisko pakalpojumu saistības, attiecas 3.4. pants [Principi], ciktāl minētajā pantā izklāstīto principu piemērošana juridiski vai faktiski netraucē veikt attiecīgajam ekonomikas dalībniekam uzticēto īpašo uzdevumu. Uzdevumu uztic iepriekš pārredzamā veidā.

2. Puses nodrošina, ka kompensācijas summa, kas piešķirta ekonomiskajam dalībniekam, kuram uzticēts uzdevums sabiedrības interesēs, nepārsniedz to, kas vajadzīgs, lai segtu visas vai daļu no izmaksām, kuras radušās minētā uzdevuma izpildē, ņemot vērā attiecīgos ieņēmumus un saprātīgu peļņu par uzdevuma izpildi. Puses nodrošina, ka piešķirtā kompensācija netiek izmantota, lai šķērssubsidētu darbības, uz kurām neattiecas uzticētā uzdevuma joma. Uz kompensāciju, kas ir mazāka par 15 miljoniem speciālo aizņēmuma tiesību par katru uzdevumu, neattiecas pienākumi saskaņā ar 3.7. pantu [Pārredzamība]. Partnerības padome var grozīt šo robežvērtību.

3. Šo nodaļu nepiemēro tad, ja kopējā kompensācija ekonomikas dalībniekam, kas veic uzdevumus sabiedrības interesēs, jebkurā trīs fiskālo gadu laikposmā ir mazāka par 750 000 speciālo aizņēmuma tiesību. Partnerības padome var grozīt šo robežvērtību.

3.4. pants. Principi

1. Lai nodrošinātu, ka subsīdijas netiek piešķirtas tad, ja tām ir vai varētu būt būtiska ietekme uz tirdzniecību vai investīcijām starp Pusēm, katra Puse ievieš un saglabā efektīvu subsīdiju kontroles sistēmu, ar kuru nodrošina, ka subsīdiju piešķiršanā tiek ievēroti šādi principi:

- a) subsīdiju nolūks ir sasniegt konkrētu sabiedriskās politikas mērķi, lai novērstu konstatētu tirgus nepilnību vai risinātu tādas taisnīguma apsvērumus kā, piemēram, sociālās grūtības vai sadales problēmas ("mērķis");
- b) subsīdijas ir samērīgs un aprobežojas ar to, kas vajadzīgs, lai sasniegtu mērķi;
- c) subsīdijas ir paredzētas tam, lai radītu izmaiņas labuma guvēja ekonomiskajā rīcībā, kas veicina mērķa sasniegšanu un ko nevarētu sasniegt, ja subsīdijas netiktu piešķirtas;
- d) subsīdijām parasti nebūtu jākompensē izmaksas, ko labuma guvējs būtu finansējis bez jebkādam subsīdijām;
- e) subsīdijas ir piemērots politikas instruments, lai sasniegtu sabiedriskās politikas mērķi, un šo mērķi nevar sasniegt ar citiem mazāk kropļojošiem līdzekļiem;
- f) subsīdiju pozitīvais ieguldījums mērķa sasniegšanā atsver jebkādu negatīvo ietekmi, jo īpaši negatīvo ietekmi uz tirdzniecību vai investīcijām starp Pusēm.

2. Neskarot 1. punktu, katra Puse attiecīgā gadījumā piemēro 3.5. pantā [Aizliegtas subsīdijas un subsīdijas, uz kurām attiecas nosacījumi] izklāstītos nosacījumus, ja attiecīgajām subsīdijām ir vai varētu būt būtiska ietekme uz tirdzniecību vai investīcijām starp Pusēm.

3. Katras Puses ziņā ir noteikt, kā tās tiek īstenoti tās pienākumi saskaņā ar 1. un 2. punktu, izstrādājot tās subsīdiju kontroles sistēmu savos iekšzemes tiesību aktos, ar noteikumu, ka katra Puse nodrošina, ka 1. un 2. punktā minētos pienākumus tās tiesību aktos īsteno tādā veidā, ka individuālas subsīdijas likumību nosaka principi.

3.5. pants. Aizliegtas subsīdijas un subsīdijas, uz kurām attiecas nosacījumi

1. Subsīdiju, kas minētas 3.4. panta [Principi] 2. punktā, kategorijas un tām piemērojamie nosacījumi ir šādi. Partnerības padome var pēc vajadzības atjaunināt šos noteikumus, lai nodrošinātu šā panta darbību laika gaitā.

Neierobežotas valsts garantijas

2. Subsīdija ekonomikas dalībnieka parādu vai saistību garantijas veidā bez jebkādiem ierobežojumiem attiecībā uz minēto parādu un saistību apjomu vai minētās garantijas ilgumu ir aizliegta.

Glābšana un pārstrukturēšana

3. Subsīdijas grūtībās nonākuša vai maksātnespējīga ekonomikas dalībnieka pārstrukturēšanai gadījumos, kad ekonomikas dalībnieks nav sagatavojis ticamu pārstrukturēšanas plānu, ir aizliegta. Pārstrukturēšanas plāna pamatā ir reālistiski pieņēmumi, lai samērīgā laikposmā nodrošinātu grūtībās nonākuša vai maksātnespējīga ekonomikas dalībnieka dzīvotspējas atjaunošanu ilgtermiņā. Pārstrukturēšanas plāna sagatavošanas laikā ekonomikas dalībnieks var saņemt pagaidu likviditātes atbalstu aizdevumu vai aizdevumu garantiju veidā. Izņemot mazos un vidējos uzņēmumus, ekonomikas dalībnieks vai tā īpašnieki, kreditori vai jauni investori iegulda ievērojamus līdzekļus vai aktīvus pārstrukturēšanas izmaksās. Šā punkta nolūkos grūtībās nonācis vai maksātnespējīgs ekonomikas dalībnieks ir tas, kurš gandrīz noteikti īsā līdz vidējā termiņā pārtrauktu darījumdarbību, ja subsīdija netiktu piešķirta.

4. Izņemot ārkārtas apstākļus, subsīdijas maksātnespējīgu vai grūtībās nonākušu ekonomikas dalībnieku glābšanai un pārstrukturēšanai būtu jāatļauj tikai tad, ja tās palīdz sasniegt sabiedrības interešu mērķi, izvairoties no sociālām grūtībām vai novēršot nopietnas tirgus nepilnības, jo īpaši attiecībā uz darbvietu zaudēšanu vai tādu svarīgu pakalpojumu pārtraukšanu, kurus ir grūti atkārtot. Izņemot neparedzētus apstākļus, kurus nav izraisījis labuma guvējs, subsīdijas nebūtu jāpiešķir vairāk kā vienu reizi jebkurā 5 gadu laikposmā.

5. Šā panta 3. un 4. punktu nepiemēro subsīdijām grūtībās nonākušām vai maksātnespējīgām bankām, kredītiestādēm un apdrošināšanas sabiedrībām.

Bankas, kredītiestādes un apdrošināšanas sabiedrības

6. Neskarot SERVIN.5.39. pantu [Piesardzības atkāpe], subsīdijas banku, kredītiestāžu un apdrošināšanas sabiedrību pārstrukturēšanai var piešķirt, tikai pamatojoties uz ticamu pārstrukturēšanas plānu, kas atjauno ilgtermiņa dzīvotspēju. Ja ilgtermiņa dzīvotspējas atjaunošanos nevar ticami pierādīt, jebkādas subsīdijas bankām, kredītiestādēm un apdrošināšanas sabiedrībām aprobežojas ar to, kas vajadzīgs, lai nodrošinātu to sakārtotu likvidāciju un iziešanu no tirgus,

vienlaikus līdz minimumam samazinot subsīdijas apjomu un tās negatīvo ietekmi uz tirdzniecību vai investīcijām starp Pusēm.

7. Nodrošina, ka piešķirēja iestāde saņem pienācīgu atlīdzību par pārstrukturēšanas subsīdiju un ka labuma guvējs, tā akcionāri, kreditori vai uzņēmumu grupa, pie kuras pieder labuma guvējs, no saviem līdzekļiem sniedz būtisku ieguldījumu pārstrukturēšanas vai likvidācijas izmaksās. Subsīdijas likviditātes nodrošināšanai ir īslaicīgas, tās neizmanto zaudējumu segšanai un nekļūst par kapitāla atbalstu. Par subsīdijām, kas piešķirtas, lai atbalstītu likviditātes nodrošināšanu, piešķirējai iestādei izmaksā pienācīgu atlīdzību.

Eksporta subsīdijas

8. Ir aizliegtas subsīdijas, kuras juridiski vai faktiski⁵⁴ ir atkarīgas no eksporta rezultātiem attiecībā uz precēm vai pakalpojumiem, ja tas ir vienīgais nosacījums vai viens no vairākiem citiem nosacījumiem, izņemot attiecībā uz:

- (a) nenododamo risku īstermiņa kredītdrošināšanu; vai
- (b) eksporta kredītiem un eksporta kredītu garantijām vai apdrošināšanas programmām, kas ir atļautas saskaņā ar SKP nolīgumu, to lasot kopā ar jebkādiem kontekstam nepieciešamiem pielāgojumiem.

9. Šā panta 8. punkta a) apakšpunkta vajadzībām "nododamais risks" ir komercrisks un politisks risks ar maksimālo riska periodu, kas ir mazāks par diviem gadiem publiskiem un nepubliskiem pircējiem nododamo risku valstīs⁵⁵. Var uzskatīt, ka valsts uz laiku ir izslēgta no nododamo risku valstu grupas, ja trūkst pietiekamas privātā tirgus kapacitātes šādu iemeslu dēļ:

- (a) ievērojama privātās kredītdrošināšanas kapacitātes samazināšanās;
- (b) ievērojami pasliktinās valsts sektora reitings; vai
- (c) ievērojami pasliktinās uzņēmumu sektora darbība.

10. Šāda nododamo risku valsts pagaidu izslēgšana attiecībā uz Pusi stājas spēkā saskaņā ar minētās Puses lēmumu, pamatojoties uz 9. punktā minētajiem kritērijiem, un tikai tad, ja minētā Puse pieņem šādu lēmumu. Minētā lēmuma publicēšanu uzskata par paziņojumu otrai Pusei par šādu pagaidu izslēgšanu, ciktāl tas attiecas uz pirmo Pusi.

11. Ja subsidētais apdrošinātājs sniedz eksporta kredīta apdrošināšanu, visu nododamo risku apdrošināšanu veic uz komerciāliem pamatiem. Šādā gadījumā apdrošinātājs ne tieši, ne netieši negūst labumu no subsīdijām nododamo risku apdrošināšanai.

Subsīdijas, kas atkarīgas no iekšzemes satura izmantošanas

⁵⁴Lielākai noteiktībai – šis standarts ir izpildīts, ja fakti liecina, ka subsīdijas piešķiršana, nebūdama juridiski atkarīga no eksporta rezultātiem, faktiski ir saistīta ar faktisko vai paredzamo eksportu vai eksporta ieņēmumiem. Fakts, ka subsīdiju piešķir ekonomikas dalībniekiem, kas nodarbojas ar eksportu, viens pats par sevi nenozīmē, ka tā ir eksporta subsīdiju šā noteikuma nozīmē.

⁵⁵Nododamā riska valstis ir Apvienotā Karaliste, Savienības dalībvalstis, Austrālija, Kanāda, Islande, Japāna, Jaunzēlande, Norvēģija, Šveice un Amerikas Savienotās Valstis.

12. Neskarot SERVIN.2.6. pantu [Veiktspējas prasības] un SERVIN.2.7. pantu [Neatbilstoši pasākumi un izņēmumi], ir aizliegtas subsīdijas, kuru vienīgais nosacījums vai viens no vairākiem citiem nosacījumiem ir iekšzemes preču vai pakalpojumu izmantošana importētu preču vai pakalpojumu vietā.

Lieli pārrobežu vai starptautiskās sadarbības projekti

13. Subsīdijas var piešķirt saistībā ar lieliem pārrobežu vai starptautiskas sadarbības projektiem, piemēram, projektiem transporta, enerģētikas, vides, pētniecības un izstrādes jomā, kā arī saistībā ar pirmreizējiem izvēršanas projektiem, lai stimulētu jaunu tehnoloģiju rašanos un ieviešanu (izņemot ražošanu). Ieguvumi no šādiem pārrobežu vai starptautiskās sadarbības projektiem nedrīkst aprobežoties tikai ar ekonomikas dalībniekiem vai nozari vai iesaistītajām valstīm, šiem ieguvumiem ir jābūt plašākiem un nozīmīgākiem, un to blakusietekme neaprobežojas tikai ar valsti, kas piešķir subsīdiju, attiecīgo nozare un labuma guvēju.

Enerģētika un vide

14. Puses atzīst drošas, cenas ziņā pieejamas un ilgtspējīgas enerģētikas sistēmas un vides ilgtspējas svarīgumu, jo īpaši saistībā ar cīņu pret klimata pārmaiņām, kas rada eksistenciālus draudus cilvēcei. Tādēļ, neskarot 3.4. pantu [Principi], subsīdijām saistībā ar enerģētiku un vidi vajadzētu stimulēt un būt vērstām uz to, lai labuma guvējs nodrošinātu drošu, cenas ziņā pieejamu un ilgtspējīgu energosistēmu un labi funkcionējošu un konkurētspējīgu enerģijas tirgu vai palielinātu vides aizsardzības līmeni salīdzinājumā ar līmeni, kas tiktu sasniegts bez subsīdijas. Šāda subsīdijas neatbrīvo labuma guvēju no saistībām, kas izriet no labuma guvēja kā piesārņotāja pienākumiem saskaņā ar attiecīgās Puses tiesībām.

Subsīdijas gaisa pārvadātājiem maršrutu apkalpošanai

15. Subsīdijas gaisa pārvadātājam⁵⁶ maršrutu apkalpošanai nepiešķir, izņemot:

- (a) ja pastāv sabiedrisko pakalpojumu saistības saskaņā ar 3.3. pantu [Vispārējās tautsaimnieciskas nozīmes pakalpojumi];
- (b) īpašos gadījumos, kad šis finansējums sniedz labumu sabiedrībai kopumā; vai
- (c) tās ir sākumposma subsīdijas jaunu maršrutu atvēršanai reģionālajām lidostām ar nosacījumu, ka tas palielina iedzīvotāju mobilitāti un veicina reģionālo attīstību.

3.6. pants. Subsīdiju izmantošana

Katra Puse nodrošina, ka ekonomikas dalībnieki izmanto subsīdijas tikai konkrētajam mērķim, kuram tās ir piešķirtas.

3.7. pants. Pārredzamība

1. Attiecībā uz visām subsīdijām, kas piešķirtas vai saglabātas tās teritorijā, katra Puse sešu mēnešu laikā pēc subsīdijas piešķiršanas oficiālā tīmekļa vietnē vai publiskā datubāzē dara publiski pieejamu šādu informāciju:

- (a) juridiskais pamats un politikas mērķis vai subsīdijas mērķis;

⁵⁶Lielākai noteiktībai – tas neskar 3.2. panta [Piemērošanas joma un izņēmumi] 1. un 2. punktu.

- (b) subsīdijas saņēmēja nosaukums, ja pieejams;
- (c) subsīdijas piešķiršanas datums, subsīdijas ilgums un citi ar subsīdiju saistītie termiņi; un
- (d) subsīdijas summa vai budžetā paredzētā summa subsīdijai.

2. Attiecībā uz subsīdijām nodokļu pasākumu veidā informāciju publisko viena gada laikā no dienas, kad jāiesniedz nodokļu deklarācija. Pārredzamības pienākumi attiecībā uz subsīdijām nodokļu pasākumu veidā attiecas uz to pašu informāciju, kas uzskaitīta 1. punktā, izņemot 1. punkta d) apakšpunktā prasīto informāciju, kuru var sniegt diapazonā.

3. Papildus 1. punktā noteiktajam pienākumam Puses dara pieejamu informāciju par subsīdijām saskaņā ar 4. vai 5. punktu.

4. Attiecībā uz Savienību atbilstība 3. punktam nozīmē, ka attiecībā uz jebkuru subsīdiju, kas piešķirta vai saglabāta tās teritorijā, sešu mēnešu laikā pēc subsīdijas piešķiršanas informācija ir publiski pieejama oficiālā tīmekļa vietnē vai publiskā datubāzē, kas ļauj ieinteresētajām personām novērtēt atbilstību 3.4. pantā [Principi] noteiktajiem principiem.

5. Attiecībā uz Apvienoto Karalisti atbilstība 3. punktam nozīmē, ka Apvienotā Karaliste nodrošina, ka:

- (a) ja ieinteresētā persona paziņo piešķirējai iestādei, ka tā var lūgt, lai tiesa pārskata i) subsīdijas piešķiršanu, ko veikusi piešķirēja iestāde, vai ii) jebkuru attiecīgo piešķirējas iestādes vai neatkarīgās struktūras vai iestādes lēmumu,
- (b) 28 dienu laikā no rakstiska pieprasījuma iesniegšanas piešķirēja iestāde, neatkarīga struktūra vai iestāde sniedz ieinteresētajai personai informāciju, kas ļauj ieinteresētajai personai novērtēt 3.4. pantā [Principi] noteikto principu piemērošanu, ievērojot samērīgus ierobežojumus, kuriem ir legītīms mērķis, piemēram, komercnoslēpums, konfidencialitāte vai saziņas konfidencialitāte.

Pirmās daļas b) apakšpunktā minēto informāciju sniedz ieinteresētajai personai, lai tā varētu pieņemt uz informāciju balstītu lēmumu par to, vai iesniegt prasību, vai varētu izprast un pienācīgi identificēt strīdus jautājumus ierosinātajā prasībā.

6. Šajā pantā, 3.10. pantā [Tiesas] un 3.11. pantā [Atgūšana] "ieinteresētā persona" ir jebkura fiziska vai juridiska persona, ekonomikas dalībnieks vai ekonomikas dalībnieku apvienība, kuras intereses varētu ietekmēt subsīdijas piešķiršana, jo īpaši labuma guvējs, ekonomikas dalībnieki, kas konkurē ar labuma guvēju, vai attiecīgās arodasociācijas.

7. Šajā pantā noteiktie pienākumi neskar Pušu pienākumus saskaņā ar to attiecīgajiem tiesību aktiem par informācijas brīvību vai piekļuvi dokumentiem.

3.8. pants. Apspriešanās par subsīdiju kontroli

1. Ja Puse uzskata, ka otra Puse ir piešķirusi subsīdiju vai ka ir skaidri pierādījumi tam, ka otra Puse plāno piešķirt subsīdiju un ka subsīdijas piešķiršanai ir vai varētu būt negatīva ietekme uz tirdzniecību vai investīcijām starp Pusēm, tā var pieprasīt otrai Pusei sniegt paskaidrojumu par to, kā attiecībā uz šo subsīdiju ir ievēroti 3.4. pantā [Principi] minētie principi.

2. Puse var arī pieprasīt 3.7. panta [Pārredzamība] 1. punktā uzskaitīto informāciju, ciktāl informācija jau nav darīta publiski pieejama oficiālā tīmekļa vietnē vai publiskā datubāzē, kā minēts

3.7. panta [Pārredzamība] 1. punktā, vai ciktāl informācija jau nav darīta pieejama viegli pieejamā veidā.

3. Otra Puse sniedz pieprasīto informāciju rakstiski ne vēlāk kā 60 dienu laikā pēc pieprasījuma saņemšanas. Ja kādu pieprasīto informāciju nevar sniegt, minētā Puse savā rakstiskajā atbildē paskaidro, kāpēc šādas informācijas nav.

4. Ja pieprasītāja Puse pēc pieprasītās informācijas saņemšanas joprojām uzskata, ka subsīdijai, ko piešķirusi vai plānousi piešķirt otra Puse, ir vai varētu būt negatīva ietekme uz tirdzniecību vai investīcijām starp Pusēm, pieprasītāja Puse var pieprasīt apspriešanos Tirdzniecības specializētajā komitejā par vienlīdzīgiem apstākļiem atvērta un godīgai konkurencei un ilgtspējīgai attīstībai. Pieprasījumu iesniedz rakstiski un tajā ietver paskaidrojumu par iemesliem, kāpēc pieprasītāja Puse pieprasa apspriešanos.

5. Tirdzniecības specializētajā komitejā par vienlīdzīgiem apstākļiem atvērta un godīgai konkurencei un ilgtspējīgai attīstībai cenšas nonākt pie jautājuma savstarpēji apmierinoša risinājuma. Tās pirmā sanāksme notiek 30 dienu laikā pēc apspriešanās pieprasījuma.

6. Apspriešanās termiņus, kas minēti 3. un 5. punktā, var pagarināt, Pusēm vienojoties.

3.9. pants. Neatkarīga iestāde vai struktūra un sadarbība

1. Katra Puse izveido vai uztur savā darbībā neatkarīgu iestādi vai struktūru, kurai ir atbilstoša loma tās subsīdiju kontroles režīmā. Minētajai neatkarīgajai iestādei vai struktūrai, pildot savas darbības funkcijas, ir nepieciešamās neatkarības garantijas, un tā darbojas objektīvi.

2. Puses mudina to attiecīgās neatkarīgās iestādes vai struktūras, ievērojot ierobežojumus, kas noteikti to attiecīgajā tiesiskajā regulējumā, savstarpēji sadarboties kopīgu interešu jautājumos savu attiecīgo funkciju ietvaros, arī par 3.1. [Definīcijas] – 3.7. [Pārredzamība] panta piemērošanu. Puses vai to attiecīgās neatkarīgās iestādes vai struktūras var vienoties par atsevišķu satvaru minēto neatkarīgo iestāžu sadarbībai.

3.10. pants. Tiesas

1. Katra Puse saskaņā ar tās vispārīgajiem un konstitucionālajiem tiesību aktiem un procedūrām nodrošina, ka tās tiesas ir kompetentas:

- a) pārskatīt piešķirējas iestādes vai – attiecīgā gadījumā – neatkarīgās iestādes vai struktūras pieņemtos lēmumus par subsīdijām, lai pārbaudītu to atbilstību minētās Puses tiesību aktiem, ar kuriem īsteno 3.4. pantu [Principi];
- b) pārskatīt visus citus attiecīgos neatkarīgās iestādes vai struktūras lēmumus un jebkuru attiecīgu bezdarbību;
- c) piemērot tiesiskās aizsardzības līdzekļus, kas ir efektīvi saistībā ar a) un b) apakšpunktu, cita starpā piešķirējas iestādes rīcības apturēšanu, aizliegšanu vai rīcības pieprasīšanu, zaudējumu atlīdzināšanu un subsīdijas atgūšanu no labuma guvēja, ja un ciktāl šādi tiesiskās aizsardzības līdzekļi ir pieejami saskaņā ar attiecīgajiem tiesību aktiem šā nolīguma spēkā stāšanās dienā;
- d) izskatīt ieinteresēto personu prasības saistībā ar subsīdijām, uz kurām attiecas šī nodaļa; gadījumos, kad ieinteresētajai personai saskaņā ar minētās Puses tiesību aktiem ir tiesības celt prasību attiecībā uz subsīdiju.

2. Katrai Pusei ar attiecīgās tiesas atļauju, ja tāda ir vajadzīga, ir tiesības saskaņā ar otras Puses vispārīgajiem tiesību aktiem un procedūrām piedalīties lietās, kas minētas 1. punktā.

3. Neskarot pienākumus uzturēt vai vajadzības gadījumā izveidot šā panta 1. un 2. punktā un 3.11. pantā [Atgūšana] minētās kompetences, tiesiskās aizsardzības līdzekļus un piedalīšanās tiesības, nekas šajā pantā neuzliek nevienai Pusei pienākumu izveidot prasījumu tiesības, tiesiskās aizsardzības līdzekļus, procedūras vai tās attiecīgo publisko iestāžu lēmumu pārskatīšanas tvērumu vai pamatojumu, kas pārsniedz to, kas jau pastāv saskaņā ar tās tiesību aktiem šā nolīguma spēkā stāšanās dienā.

Nekas šajā pantā neliek nevienai Pusei paplašināt tvērumu vai pamatojumu attiecībā uz to, kā tiesas pārskata Apvienotās Karalistes parlamenta aktus, Eiropas Parlamenta un Eiropas Savienības Padomes aktus vai Eiropas Savienības Padomes aktus, kas pārsniedz to, kas jau pastāv saskaņā ar tās tiesību aktiem šā nolīguma spēkā stāšanās dienā⁵⁷.

3.11. pants. Atgūšana

1. Katrai Pusei ir efektīvs mehānisms subsīdiju atgūšanai saskaņā ar turpmāk minētajiem noteikumiem, neskarot citus tiesiskās aizsardzības līdzekļus, kas pastāv attiecīgās Puses tiesību aktos⁵⁸.

2. Katra Puse nodrošina, gadījumā, ja ieinteresētā persona, kā definēts 3.7. panta [Pārredzamība] 6. punktā, ir apstrīdējusi lēmumu piešķirt subsīdiju tiesā šā panta 3. punktā noteiktajā termiņā, atgūšanu var norīkot, ja Puses tiesa konstatē materiāltiesisku kļūdu, jo:

- (a) pasākumu, kas veido subsīdiju, piešķirējs neuzskatīja par subsīdiju;
- (b) subsīdijas piešķirējs nav piemērojis 3.4. pantā [Principi] noteiktos principus, kā tie īstenoti attiecīgās Puses tiesību aktos, vai piemērojis tos veidā, kas ir zemāks par attiecīgās Puses tiesību aktos noteikto pārskatīšanas standartu; vai
- (c) subsīdijas piešķirējs, lemjot par subsīdijas piešķiršanu, ir rīkojies ārpus savām pilnvarām vai nepareizi izmantojis šīs pilnvaras saistībā ar principiem, kas izklāstīti 3.4. pantā [Principi], kā tie ir īstenoti šīs Puses tiesību aktos.

3. Piemērojot šo pantu, noteikto termiņu nosaka šādi:

- (a) attiecībā uz Savienību – tas sākas dienā, kad oficiālajā tīmekļa vietnē vai publiskajā datubāzē ir darīta pieejama 3.7. panta [Pārredzamība] 1., 2. un 4. punktā norādītā informācija, un tas nav īsāks par vienu mēnesi;
- (b) attiecībā uz Apvienoto Karalisti:

⁵⁷Lielākai noteiktībai – Apvienotās Karalistes tiesību akti šajā pantā neietver tiesību aktus, kas [i] ir spēkā saskaņā ar 1972. gada Eiropas Kopienu likuma 2. panta 1. punktu, kā tas ir saglabāts 2018. gada Eiropas Savienības (izstāšanās) likuma 1.A pantā, vai kas [ii] pieņemti saskaņā ar 1972. gada Eiropas Kopienu likuma 2. panta 2. punktu vai tajā noteiktajiem mērķiem.

⁵⁸Attiecībā uz Apvienoto Karalisti šis pants paredz jaunu atgūšanas tiesiskās aizsardzības līdzekli, kas būtu pieejams pēc sekmīgas pārskatīšanas tiesā saskaņā ar pārskatīšanas standartu valsts tiesību aktos un kuru uzsāk noteiktā termiņā; Saskaņā ar 3.10. panta [Tiesas] 3. punktu šādu pārskatīšanu citādi nepaplašina. Nevienam labuma guvējam nevajadzētu būt iespējai celt lēģitīmus iebildumus pret šādu atgūšanu.

- i) tas sākas dienā, kad oficiālajā tīmekļa vietnē vai publiskajā datubāzē ir darīta pieejama 3.7. panta [Pārredzamība] 1. un 2. punktā minētā informācija;
- ii) tas beidzas vienu mēnesi vēlāk, ja vien pirms minētās dienas ieinteresētā persona nav pieprasījusi informāciju saskaņā ar 3.7. panta 5. punktā noteikto procedūru;
- iii) kad ieinteresētā persona ir saņēmusi 3.7. panta 5. punkta b) apakšpunktā norādīto informāciju, kas ir pietiekama minētajā punktā noteiktajiem mērķiem, sākas vēl viens viena mēneša periods, kura beigās beidzas noteiktais termiņš;
- iv) diena, kad saņemta informācija saskaņā ar iii) punktu, ir diena, kurā piešķirēja iestāde apliecina, ka tā ir sniegusi 3.7. panta [Pārredzamība] 5. punkta b) apakšpunktā minēto informāciju, kas ir pietiekama minētajiem mērķiem, neatkarīgi no turpmākas vai paskaidrojošas sarakstes pēc minētās dienas;
- v) termiņus, kas noteikti i) līdz iii) punktā, var pagarināt tiesību aktos.

4. Šā panta 3. punkta b) apakšpunkta vajadzībām attiecībā uz shēmām noteiktais termiņš sākas tad, kad tiek publicēta b) apakšpunktā minētā informācija, nevis tad, kad tiek veikti turpmākie maksājumi, ja:

- (a) subsīdiju acīmredzami piešķir saskaņā ar shēmas noteikumiem;
- (b) shēmas izveidotājs ir publicējis informāciju, kas jāpublicē saskaņā ar 3.7. Panta [Pārredzamība] 1. un 2. punktu attiecībā uz shēmu; un
- (c) informācija, kas sniegta par shēmu saskaņā ar b) apakšpunktu, ietver informāciju par subsīdiju, kas ļautu ieinteresētajai personai noteikt, vai to var ietekmēt shēma, un šī informācija ietver vismaz subsīdijas mērķi, labuma guvēju kategorijas, noteikumus un nosacījumus subsīdijas saņemšanai un subsīdijas aprēķina pamatu (tostarp visus attiecīgos nosacījumus attiecībā uz subsīdiju proporcijām vai apjomiem).

5. Šajā pantā subsīdijas atgūšana nav nepieciešama, ja subsīdija ir piešķirta, pamatojoties uz Apvienotās Karalistes Parlamenta aktu, Eiropas Parlamenta un Eiropas Savienības Padomes aktu vai Eiropas Savienības Padomes aktu.

6. Nekas šajā pantā neliedz Pusei saskaņā ar tās tiesību aktiem paredzēt papildu situācijas, kurās ir iespējama atgūšana kā tiesību aizsardzības līdzeklis, kas pārsniedz šajā pantā noteiktās situācijas.

7. Puses atzīst, ka atgūšana ir svarīgs koriģējošs instruments ikvienā subsīdiju kontroles sistēmā. Pēc ikvienas Puses pieprasījuma Puses Partnerības padomē apsver papildu vai alternatīvus atgūšanas mehānismus, kā arī attiecīgus šā panta grozījumus. Partnerības padomē ikviena Puse var ierosināt grozījumus, lai pieļautu atšķirīgus pasākumus to attiecīgajiem atgūšanas mehānismiem. Pusei otras Puses priekšlikums ir jāizskata labā ticībā un tam jāpiekrīt, ja šī Puse uzskata, ka tas ietver pasākumus, kas ir vismaz tikpat efektīvs līdzeklis atgūšanas īstenošanai kā Puses mehānismi. Pēc tam Partnerības padome var veikt attiecīgus grozījumus šajā pantā⁵⁹.

⁵⁹Puses ņem vērā, ka Apvienotā Karaliste pēc šā nolīguma stāšanās spēkā ieviesīs jaunu subsīdiju kontroles sistēmu.

3.12. pants. Korektīvie pasākumi

1. Puse var iesniegt otrai Pusei rakstisku pieprasījumu sniegt informāciju un apspriesties par subsīdiju, par ko tā uzskata, ka tā rada, vai pastāv nopietns risks, ka tā radīs, būtisku negatīvu ietekmi uz tirdzniecību vai investīcijām starp Pusēm. Pieprasītājam Pusei minētajā pieprasījumā būtu jāsniedz visa attiecīgā informācija, lai ļautu Pusēm rast savstarpēji pieņemamu risinājumu, tostarp subsīdijas apraksts un pieprasītājas Puses bažas par tās ietekmi uz tirdzniecību vai investīcijām.
2. Ne vēlāk kā 30 dienu laikā no pieprasījuma iesniegšanas dienas pieprasījuma saņēmēja Puse sniedz rakstisku atbildi, sniedzot pieprasīto informāciju pieprasītājam Pusei, un Puses sāk apspriešanos, ko uzskata par pabeigtu 60 dienu laikā no pieprasījuma iesniegšanas dienas, ja vien Puses nevienojas citādi. Šāda apspriešanās un jo īpaši visa par konfidenciālu noteiktā informācija un Pušu tās gaitā ieņemtā nostāja ir konfidenciāla un neskar nevienas Puses tiesības jebkuros turpmākajos procesos.
3. Ne agrāk kā 60 dienas pēc 1. punktā minētās pieprasījuma iesniegšanas dienas pieprasītāja Puse var vienpusēji veikt atbilstošus korektīvos pasākumus, ja ir pierādījumi, ka pieprasījuma saņēmējas Puses subsīdija rada vai pastāv nopietns risks, ka tā radīs, būtisku negatīvu ietekmi uz tirdzniecību vai investīcijām starp Pusēm.
4. Ne agrāk kā 45 dienas pēc 1. punktā minētā pieprasījuma iesniegšanas dienas pieprasījuma iesniedzēja Puse paziņo pieprasījuma saņēmējam Pusei par korektīvajiem pasākumiem, ko tā plāno veikt saskaņā ar 3. punktu. Pieprasītāja Puse sniedz visu attiecīgo informāciju par pasākumiem, ko tā plāno veikt, lai ļautu Pusēm rast savstarpēji pieņemamu risinājumu. Pieprasītāja Puse nevar veikt minētos korektīvos pasākumus agrāk kā 15 dienas no dienas, kad par šiem pasākumiem paziņots pieprasījuma saņēmējam Pusei.
5. Puses novērtējums par to, vai pastāv nopietns būtiskas negatīvas ietekmes risks, pamatojas uz faktiem, nevis tikai uz apgalvojumiem, pieņēmumiem vai maz ticamām iespējām. Apstākļu izmaiņām, kas radītu situāciju, kurā subsīdija izraisītu šādu būtisku negatīvu ietekmi, jābūt skaidri paredzamām.
6. Puses novērtējums par subsīdijas esamību vai būtisku subsīdijas izraisītu negatīvu ietekmi uz tirdzniecību vai investīcijām starp Pusēm balstās uz ticamiem pierādījumiem, nevis tikai uz pieņēmumiem vai maz ticamām iespējām, un attiecas uz identificējamām precēm, pakalpojumu sniedzējiem vai citiem ekonomikas dalībniekiem attiecīgi arī subsīdiju shēmu gadījumā.
7. Partnerības padome var uzturēt ilustratīvu sarakstu ar to, kas varētu radīt būtisku negatīvu ietekmi uz tirdzniecību vai investīcijām starp Pusēm 1. un 3. punkta nozīmē. Tas neskar Pušu tiesības veikt korektīvus pasākumus.
8. Korektīvie pasākumi, ko veic saskaņā ar 3. punktu, aprobežojas ar to, kas ir absolūti nepieciešams un samērīgs, lai labotu radīto būtisko negatīvo ietekmi vai novērstu šādas būtiskas ietekmes risku. Priekšroka ir pasākumiem, kas vismazāk traucē šā nolīguma darbību.
9. Piecu dienu laikā no dienas, kad stājas spēkā 3. punktā minētie korektīvie pasākumi un bez iepriekšējas apspriešanās saskaņā ar INST.13. pantu [Apspriešanās], informētā Puse saskaņā ar INST.14. panta [Šķīrējtiesas procedūra] 2. punktu, iesniedzot rakstisku pieprasījumu otrai Pusei, var pieprasīt izveidot šķīrējtiesu, kura var pieņemt lēmumu par to, vai:
 - (a) pieprasītājas Puses veiktais korektīvais pasākums ir saderīgs ar 3. vai 8. punktu;

- (b) pieprasītāja Puses nepiedalījās apspriedēs pēc tam, kad pieprasījuma saņēmēja Puse sniedza pieprasīto informāciju un piekrita šādu apspriežu rīkošanai; vai
- (c) korektīvais pasākums ir pieņemts vai par to ir paziņots, neievērojot attiecīgi 3. vai 4. punktā minētos termiņus.

Minētais pieprasījums neaptur korektīvos pasākumus. Turklāt šķīrējtiesa nevērtē, kā Puses piemēro 3.4. pantu [Principi] un 3.5. pantu [Aizliegtas subsīdijas un subsīdijas, uz kurām attiecas nosacījumi].

10. Šķīrējtiesa, kas izveidota pēc 9. punktā minētā pieprasījuma, veic lietas izskatīšanu saskaņā ar INST.34B. pantu [Īpašas procedūras korektīviem pasākumiem un līdzsvara atjaunošanai] un sniedz galīgo nolēmumu 30 dienu laikā pēc tās izveidošanas.

11. Ja lēmums ir atbildētājai pusei nelabvēlīgs, atbildētāja puse ne vēlāk kā 30 dienu laikā no šķīrējtiesas nolēmuma pasludināšanas dienas paziņo prasītājai pusei par visiem pasākumiem, ko tā veikusi, lai izpildītu minēto nolēmumu.

12. Pēc tam, kad 10. punktā minētajā procedūrā ir pieņemts atbildētājai Pusei nelabvēlīgs lēmums, prasītāja Puse 30 dienu laikā pēc nolēmuma pieņemšanas var pieprasīt šķīrējtiesai noteikt saistību apturēšanas līmeni saskaņā ar šo nolīgumu vai papildinošu nolīgumu, kas nepārsniedz līmeni, kurš līdzvērtīgs zudumam vai samazinājumam, ko radījusi korektīvo pasākumu piemērošana, ja tā uzskata, ka koriģējošo pasākumu neatbilstība 3. vai 8. punktam ir būtiska. Pieprasījumā ierosina saistību apturēšanas līmeni saskaņā ar principiem, kas izklāstīti INST.34.C pantā [Saistību apturēšana LPFS.3.12. panta [Korektīvie pasākumi] 12. punkta, FISH.9. panta 5. punkta un FISH.14. panta 6. punkta nolūkā]. Prasītāja Puse var apturēt saistības saskaņā ar šo nolīgumu vai papildinošu nolīgumu atbilstīgi saistību apturēšanas līmenim, ko noteikusi šķīrējtiesa. Šādu apturēšanu nepiemēro agrāk kā 15 dienas pēc šāda nolēmuma.

13. Puse neatsaucas uz PTO nolīgumu vai kādu citu starptautisku nolīgumu, lai liegtu otrai Pusei veikt pasākumus saskaņā ar šo pantu, tostarp arī gadījumos, kad minētie pasākumi ir šajā nolīgumā vai kādā papildinošā nolīgumā paredzēto saistību izpildes apturēšana.

14. Lai novērtētu, vai korektīvo pasākumu noteikšana vai saglabāšana attiecībā uz tā paša ražojuma importu aprobežojas ar to, kas ir absolūti nepieciešams vai samērīgs šā panta mērķiem, Puse:

- a) ņem vērā kompensācijas pasākumus, ko piemēro vai saglabā saskaņā ar IV sadaļas [Preču tirdzniecība] GOODS.17. panta [Tirdzniecības aizsardzības instrumenti] 3. punktu; un
- b) var ņemt vērā antidempinga pasākumus, ko piemēro vai saglabā saskaņā ar IV sadaļas [Preču tirdzniecība] 17. panta 3. punktu [Tirdzniecības aizsardzības līdzekļi].

15. Puse vienlaikus nepiemēro korektīvo pasākumu saskaņā ar šo pantu un līdzsvara atjaunošanas pasākumu saskaņā ar 9.4. pantu [Līdzsvara atjaunošana], lai novērstu ietekmi uz tirdzniecību vai investīcijām, ko tieši radījusi viena un tā pati subsīdija.

16. Ja Puse, pret kuru veikti korektīvi pasākumi, neiesniedz pieprasījumu saskaņā ar šā panta 9. punktu tajā noteiktajā termiņā, minētā Puse var uzsākt INST.14. pantā [Šķīrējtiesas procedūra] minēto šķīrējtiesas procedūru, lai apstrīdētu korektīvu pasākumu, pamatojoties uz šā panta 9. punktā izklāstītajiem iemesliem, bez iepriekšējas apspriešanās saskaņā ar INST.13. pantu [Apspriešanās]. Šķīrējtiesa uzskata šo jautājumu par steidzamu lietu INST.19. panta [Steidzamas procedūras] izpratnē.

17. Šā panta 9. un 16. punktā minēto procedūru vajadzībām, novērtējot, vai korektīvs pasākums ir absolūti nepieciešams vai samērīgs, šķīrējtiesa pienācīgi ņem vērā 5. un 6. punktā, kā arī 13., 14. un 15. punktā izklāstītos principus.

3.13. pants. Strīdu izšķiršana

1. Ievērojot 2. un 3. punktu, sestās daļas [Strīdu izšķiršana un horizontālie noteikumi] I sadaļu [Strīdu izšķiršana] piemēro strīdiem starp Pusēm par šīs nodaļas interpretāciju un piemērošanu, izņemot 3.9. pantu [Neatkarīga iestāde vai struktūra un sadarbība] un 3.10. pantu [Tiesas].

2. Šķīrējtiesai nav jurisdikcijas attiecībā uz:

- (a) individuālu subsīdiju, ieverot jautājumu, vai šāda subsīdija atbilst principiem, kas izklāstīti 3.4. panta [Principi] 1. punktā, izņemot attiecībā uz nosacījumiem, kas izklāstīti 3.5. panta 2. punktā [Neierobežotas valsts garantijas], 3.–5. punktā [Glābšana un pārstrukturēšana], 8.–11. punktā [Eksporta subsīdijas] un 12. punktā [Subsīdijas, kas atkarīgas no iekšzemes satura izmantošanas]; un
- (b) jautājumu, vai atgūšana kā tiesiskās aizsardzības līdzeklis 3.11. panta [Atgūšana] nozīmē katrā atsevišķā gadījumā ir piemērota pareizi.

3. Sestās daļas [Strīdu izšķiršana un horizontālie noteikumi] I sadaļu [Strīdu izšķiršana] piemēro 3.12. pantam [Korektīvi pasākumi] saskaņā ar minēto pantu un INST.34.B pantu [Īpašas procedūras korektīviem pasākumiem un līdzsvara atjaunošanai].

Ceturrtā nodaļa. Valsts uzņēmumi, uzņēmumi, kam piešķirtas īpašas tiesības vai privilēģijas, un izraudzīti monopoli

4.1. pants. Definīcijas

1. Šajā nodaļā piemēro šādas definīcijas:

- (a) “vienošanās” ir Vienošanās par pamatnostādņēm attiecībā uz oficiāli atbalstītiem eksporta kredītiem, kas izstrādāta ESAO ietvaros, vai turpmākas saistības, kuras izstrādātas ESAO ietvaros vai ārpus tās un kuras ir apstiprinājušas vismaz 12 PTO sākotnējās dalībnieces, kas bija arī 1979. gada 1. janvāra Vienošanās dalībnieces;
- (b) “komercdarbība” ir darbības, kuru rezultāts ir tādas preces ražošana vai tāda pakalpojuma sniegšana, ko paredzēts pārdot attiecīgajā tirgū uzņēmuma noteiktā daudzumā un par uzņēmuma noteiktām cenām uz piedāvājuma un pieprasījuma nosacījumu pamata, un kuras veic ar nolūku gūt peļņu; darbības, ko veic uzņēmums, kurš darbojas pēc bezpeļņas vai izmaksu segšanas principa, nav darbības, ko veic ar nolūku gūt peļņu;
- (c) “komerciāli apsvērumi” ir apsvērumi attiecībā uz cenu, kvalitāti, pieejamību, pārdošanas iespējamību, transportēšanu un citiem pirkšanas vai pārdošanas noteikumiem vai citi faktori, kas parasti būtu jāņem vērā komerciālu lēmumu pieņemšanā privātā uzņēmumā, kurš attiecīgajā darījumdarbības jomā vai rūpniecības nozarē darbojas saskaņā ar tirgus ekonomikas principiem;
- (d) “aptverta vienība” ir:
 - (i) izraudzīts monopols;

- (ii) uzņēmums, kam piešķirtas īpašas tiesības vai privilēģijas, vai
 - (iii) valsts uzņēmums.
- (e) "izraudzīts monopols" ir vienība, tostarp konsorcijs vai valsts aģentūra, kas kādas Puses teritorijā konkrētajā tirgū ir izraudzīta par vienīgo preču vai pakalpojumu piegādātāju vai pircēju, bet neietver vienību, kurai ir piešķirtas ekskluzīvas intelektuālā īpašuma tiesības, tikai pamatojoties uz šādu piešķirumu; šajā kontekstā "izraudzīt" nozīmē izveidot vai atļaut monopolu vai paplašināt monopola tvērumu, ietverot papildu precī vai pakalpojumu;
 - (f) "uzņēmums" ir uzņēmums, kā definēts SERVIN.1.2. panta [Definīcijas] g) punktā.
 - (g) "uzņēmums, kam piešķirtas īpašas tiesības vai privilēģijas" ir jebkurš publisks vai privāts uzņēmums, kam kāda Puse juridiski vai faktiski ir piešķīrusi īpašas tiesības vai privilēģijas;
 - (h) "pakalpojums, ko sniedz, īstenojot valsts pilnvaras" ir pakalpojums, ko sniedz, īstenojot valsts pilnvaras, kā tas definēts *GATS*;
 - (i) "īpašas tiesības vai privilēģijas" ir tiesības vai privilēģijas, ar kurām kāda Puse nosaka vai līdz diviem vai vairāk uzņēmumiem ierobežo to uzņēmumu skaitu, kam ir atļauts piegādāt kādu precī vai pakalpojumu, izņemot saskaņā ar objektīviem, samērīgiem un nediskriminējošiem kritērijiem, būtiski ietekmējot jebkura cita uzņēmuma spēju piegādāt to pašu precī vai sniegt to pašu pakalpojumu tajā pašā ģeogrāfiskajā apgabalā vai produkta tirgū būtībā līdzvērtīgos apstākļos;
 - (j) "valsts uzņēmums" ir uzņēmums, kurā:
 - (i) kādai Pusei tieši pieder vairāk nekā 50 % akciju kapitāla;
 - (ii) kāda Puse tieši vai netieši kontrolē vairāk nekā 50 % balsstiesību izmantošanu;
 - (iii) kādai Pusei ir pilnvaras iecelt vairākumu locekļu direktoru padomē vai jebkādā citā līdzvērtīgā vadības struktūrā vai
 - (iv) kāda Puse spēj īstenot kontroli pār uzņēmumu. Lai konstatētu kontroli, katrā atsevišķā gadījumā ņem vērā visus attiecīgos juridiskos un faktiskos apstākļus.

4.2. pants. Piemērošanas joma

1. Šī nodaļa attiecas uz komercdarbību veicošām aptvertām vienībām visos pārvaldes līmeņos. Ja aptverta vienība iesaistās gan komercdarbībā, gan nekomerciālā darbībā, šī nodaļa attiecas tikai uz komercdarbību.
2. Šo nodaļu nepiemēro:
 - (a) aptvertajām iestādēm, kas darbojas kā iepirkuma iestādes, kā definēts katras Puses *GPA* 1. papildinājuma 1. līdz 3. pielikumā un X sadaļas [Publiskais iepirkums] PPROC-1. PIELIKUMA. PUBLISKAIS IEPIRKUMS B iedaļas katras Puses attiecīgo apakšiedaļu 1. punktā, kas veic aptverto iepirkumu, kā definēts X sadaļas [Publiskais iepirkums] PPROC.2. panta [Dažu Nolīguma par valsts iepirkumu noteikumu iekļaušana un aptvertais iepirkums] 2. punktā;
 - (b) pakalpojumiem, ko sniedz, īstenojot valsts pilnvaras.

3. Šo nodaļu aptvertai vienībai nepiemēro, ja kādā no iepriekšējiem trim secīgiem fiskālajiem gadiem gada ieņēmumi no attiecīgā uzņēmuma vai monopola komercdarbības ir bijuši mazāki par 100 miljoniem speciālo aizņēmuma tiesību.

4. 4.5. pantu [Nediskriminējoša attieksme un komercapsvērumi] nepiemēro finanšu pakalpojumu sniegšanai, ko veic aptverta vienība saskaņā ar valdības pilnvarojumu, ja šāda finanšu pakalpojumu sniegšana:

(a) atbalsta eksportu vai importu, ar noteikumu, ka minētie pakalpojumi:

- i. nav paredzēti komercfinansējuma aizstāšanai vai
- ii. tiek piedāvāti ar noteikumiem, kuri nav labvēlīgāki par tiem, ko varētu saņemt par salīdzināmiem finanšu pakalpojumiem komercirtgū, vai

(b) atbalsta privātas investīcijas ārpus Puses teritorijas, ar noteikumu, ka šie pakalpojumi:

- i. nav paredzēti komercfinansējuma aizstāšanai vai
- ii. tiek piedāvāti ar noteikumiem, kuri nav labvēlīgāki par tiem, ko varētu saņemt par salīdzināmiem finanšu pakalpojumiem komercirtgū, vai

(c) tiek piedāvāti ar noteikumiem, kas atbilst vienošanās noteikumiem, ja minētie pakalpojumi ietilpst vienošanās darbības jomā.

5. Neskarot šā panta 3. punktu, 4.5. pantu [Nediskriminējoša attieksme un komerciāli apsvērumi] nepiemēro šādām nozarēm: audiovizuālajiem pakalpojumiem; iekšzemes jūras kabotāžai⁶⁰ un pārvadājumiem pa iekšējiem ūdensceļiem, kā noteikts SERVIN.1.1 panta [Mērķis un darbības joma] 5. punktā.

6. 4.5. pantu [Nediskriminējoša attieksme un komercapsvērumi] nepiemēro, ja Puses aptverta vienība veic preču vai pakalpojumu pirkšanu vai pārdošanu saskaņā ar:

(a) jebkuru esošu neatbilstošu pasākums, ko Puse patur spēkā, turpina, atjauno vai groza saskaņā ar [SERVIN.2.7. panta [Neatbilstīgi pasākumi un izņēmumi] 1. punktu vai SERVIN.3.6. panta [Neatbilstoši pasākumi] 1. punktu, kā noteikts tās attiecīgajos sarakstos SERVIN-1 un SERVIN-2. pielikumos]. vai

(b) jebkuru neatbilstošu pasākumu, ko Puse pieņem vai patur spēkā attiecībā uz nozarēm, apakšnozarēm vai darbībām saskaņā ar [SERVIN.2.7. panta [Neatbilstīgi pasākumi un

⁶⁰ Iekšzemes jūras kabotāža aptver: attiecībā uz Savienību – neskarot to pasākumu darbības jomu, kurus var uzskatīt par kabotāžu saskaņā ar attiecīgās valsts tiesību aktiem, pasažieru vai preču pārvadājumus starp Savienības dalībvalsts ostu vai vietu un citu ostu vai vietu, kas atrodas tajā pašā Savienības dalībvalstī, ieskaitot tās kontinentālo šelfu, kā noteikts Apvienoto Nāciju Organizācijas Jūras tiesību konvencijā, kura pieņemta Montegobejā 1982. gada 10. decembrī (“Apvienoto Nāciju Organizācijas Jūras tiesību konvencija”), un satiksmi, kas sākas un beidzas vienā un tajā pašā ostā vai vietā, kura atrodas Savienības dalībvalstī; attiecībā uz Apvienoto Karalisti – pasažieru vai preču pārvadājumus starp Apvienotās Karalistes ostu vai vietu un citu Apvienotās Karalistes ostu vai vietu, ieskaitot tās kontinentālo šelfu, kā noteikts Apvienoto Nāciju Organizācijas Jūras tiesību konvencijā, un satiksmi, kas sākas un beidzas vienā un tajā pašā ostā vai vietā, kura atrodas Apvienotajā Karalistē.

izņēmumi] 2. punktu vai SERVIN.3.6. panta [Neatbilstoši pasākumi] 2. punktu, kā noteikts tās attiecīgajos sarakstos SERVIN-1 un SERVIN-2. pielikumos].

4.3. pants. Saistība ar PTO līgumu

Puses apstiprina savas tiesības un saistības saskaņā ar GATT 1994 XVII panta 1.–3. punktu, Vienošanās par GATT 1994 XVII panta interpretāciju, kā arī GATS VIII panta 1., 2. un 5. punktu.

4.4. pants. Vispārīgi noteikumi

1. Neskarot katras Puses tiesības un pienākumus saskaņā ar šo nodaļu, nekas šajā nodaļā neliedz kādai Pusei izveidot vai saglabāt aptvertu vienību.
2. Puse neprasa aptvertai vienībai vai nemudina to rīkoties tādā veidā, kas nav saderīgs ar šo nodaļu.

4.5. pants. Nediskriminējoša attieksme un komercapsvērumi

1. Katra Puse nodrošina, ka katra tās aptvertā vienība, iesaistoties komercdarbībā:
 - (a) darbojas saskaņā ar komercapsvērumiem, pērkot vai pārdodot preces vai pakalpojumus, izņemot, ja tas notiek, lai izpildītu savus sabiedriskā pakalpojuma sniegšanas uzdevumus, kuri nav pretrunā ar b) vai c) apakšpunktu;
 - (b) pērkot preces vai pakalpojumus:
 - i. piešķir otras Puses uzņēmuma piegādātām precēm vai sniegtiem pakalpojumiem ne mazāk labvēlīgu režīmu par to, ko tā piešķir Puses pašas uzņēmumu piegādātām līdzīgām precēm vai sniegtiem līdzīgiem pakalpojumiem, un
 - ii. piešķir precēm, ko Puses teritorijā piegādā aptverta vienība, vai pakalpojumiem, kurus Puses teritorijā sniedz aptverta vienība, ne mazāk labvēlīgu režīmu par to, ko tā piešķir Puses pašas uzņēmumu piegādātām līdzīgām precēm vai sniegtiem līdzīgiem pakalpojumiem attiecīgajā tirgū šīs Puses teritorijā, un
 - (c) pārdodot preces vai pakalpojumus:
 - i. piešķir otras Puses uzņēmumam ne mazāk labvēlīgu režīmu par to, ko tā piešķir Puses pašas uzņēmumiem, un
 - ii. piešķir aptvertai vienībai Puses teritorijā ne mazāk labvēlīgu režīmu par to, ko tā piešķir Puses pašas uzņēmumiem attiecīgajā tirgū šīs Puses teritorijā⁶¹.
2. Šā panta 1. punkta *b) un c) apakšpunkts neliedz aptvertajai vienībai:
 - (a) pirkt vai piegādāt preces vai sniegt pakalpojumus uz atšķirīgiem nosacījumiem, tostarp nosacījumiem attiecībā uz cenu, ja minētie atšķirīgie nosacījumi ir balstīti uz komercapsvērumiem, vai

⁶¹ Lielācai noteiktībai – šo punktu nepiemēro attiecībā uz kapitāldaļu, akciju vai cita veida pašu kapitāla pirkšanu vai pārdošanu, ko veic aptverta vienība, atsavinot savu līdzdalību cita uzņēmuma pašu kapitālā.

- (b) atteikties pirkt vai piegādāt preces vai sniegt pakalpojumus, ja šāds atteikums ir balstīts uz komercapsvērumiem.

4.6. pants. Tiesiskais regulējums

1. Katra Puse ievēro un maksimāli izmanto attiecīgos starptautiskos standartus, tai skaitā ESAO Pamatnostādnes par valsts uzņēmumu korporatīvo pārvaldību.

2. Katra Puse nodrošina, ka jebkura regulatīvā iestāde un jebkura cita iestāde, kas veic regulatīvas funkcijas un ko Puse izveido vai saglabā:

- (a) ir neatkarīga un neatskaitās nevienam no šīs iestādes regulētajiem uzņēmumiem un
- (b) līdzīgos apstākļos rīkojas objektīvi attiecībā uz visiem šīs iestādes regulētajiem uzņēmumiem, tostarp aptvertām vienībām; objektivitāte, ar kādu iestāde īsteno savas regulatīvās funkcijas, ir jāvērtē, ņemot vērā minētās iestādes parasto darbības modeli vai praksi.

Nozarēs, kurās Puses šajā nolīgumā ir vienojušās par konkrētiem pienākumiem šai iestādei, prevalē attiecīgie šā nolīguma noteikumi.

3. Katra Puse konsekventi un nediskriminējoši piemēro savus normatīvos aktus attiecībā uz aptvertām vienībām.

4.7. pants. Informācijas apmaiņa

1. Puse, kurai ir iemesls uzskatīt, ka otras Puses aptvertas vienības komercdarbība negatīvi ietekmē tās intereses saskaņā ar šo nodaļu, var rakstiski pieprasīt otrai Pusei sniegt informāciju par minētās vienības komercdarbību, kas saistīta ar noteikumu izpildi saskaņā ar 2. punktu.

2. Ar noteikumu, ka 1. punktā minētajā pieprasījumā ir iekļauts paskaidrojums par to, kā iestādes darbības var ietekmēt pieprasījuma iesniedzējas Puses intereses saskaņā ar šo nodaļu, un norādīts, kuras no turpmāk minētajām informācijas kategorijām ir jāsniedz, pieprasījuma saņēmēja Puse sniedz šādu pieprasīto informāciju:

- (a) vienības īpašnieki un balsošanas struktūra, norādot akciju un balsstiesību kumulatīvo procentuālo daļu, kura šajā vienībā kumulatīvi pieder pieprasījuma saņēmējai Pusei un tās aptvertām struktūrām;
- (b) apraksts par īpašām akcijām vai īpašām balsstiesībām vai citām tiesībām, kas ir pieprasījuma saņēmējai Pusei un tās aptvertām struktūrām, ciktāl šādas tiesības atšķiras no tiesībām, kas saistītas ar vienības parastajām akcijām;
- (c) vienības organizatoriskās struktūras apraksts un tās direktoru padomes vai līdzvērtīgas struktūras sastāvs;
- (d) apraksts par valdības struktūrvienībām vai publiskām iestādēm, kas regulē vai pārrauga vienību, apraksts par ziņošanas prasībām, kuras vienībai izvērzijušas minētās struktūrvienības vai publiskās iestādes, kā arī apraksts par minēto struktūrvienību vai publisko iestāžu tiesībām un praksi attiecībā uz augstākā līmeņa vadītāju un direktoru padomes vai jebkādas citas līdzvērtīgas struktūras locekļu iecelšanu amatā, atbrīvošanu no amata vai atalgojumu;
- (e) vienības gada ieņēmumi un kopējie aktīvi par pēdējo trīs gadu periodu, par kuru informācija ir pieejama;

- (f) visi izņēmumi, atbrīvojumi un saistīti pasākumi, no kuriem vienība gūst labumu saskaņā ar pieprasījuma saņēmējas Puses normatīvajiem aktiem,
- (g) jebkāda publiski pieejama papildu informācija par vienību, tostarp gada finanšu pārskati un trešo personu veiktu revīziju atzinumi.

3. Šā panta 1. un 2. punkts neliek Pusei izpaust konfidenciālu informāciju, kuras izpaušana būtu pretrunā tās normatīvajiem aktiem, traucētu tiesībaizsardzību vai kā citādi būtu pretrunā sabiedrības interesēm vai kaitētu konkrētu uzņēmumu likumīgajām komercinteresēm.

4. Ja pieprasītā informācija nav pieejama, pieprasījuma saņēmēja Puse rakstiski paziņo pieprasījuma iesniedzējai Pusei iemeslus, kāpēc šī informācija nav pieejama.

Piektā nodaļa. Nodokļu politika

5.1. pants. Laba pārvaldība

Puses atzīst un apņemas īstenot labas pārvaldības principus nodokļu jomā, jo īpaši globālos standartus attiecībā uz nodokļu pārredzamību un informācijas apmaiņu, kā arī godīgu konkurenci nodokļu jomā. Puses atkārtoti pauž atbalstu ESAO Rīcības plānam par nodokļu bāzes samazināšanu un peļņas novirzīšanu (*BEPS*) un apstiprina savu apņemšanos īstenot ESAO minimālos standartus cīņai pret nodokļu bāzes samazināšanu un peļņas novirzīšanu. Puses veicinās labu pārvaldību nodokļu jautājumos, uzlabos starptautisko sadarbību nodokļu jomā un sekmēs nodokļu ieņēmumu iekasēšanu.

5.2. pants. Nodokļu standarti

1. Puse pārejas perioda beigās nepazemina vai nesamazina tās tiesību aktos paredzēto aizsardzības līmeni zem līmeņa, kas paredzēts standartos un noteikumos, par kuriem pārejas perioda beigās ir panākta vienošanās ESAO ietvaros attiecībā uz:

- (a) informācijas apmaiņu (pēc pieprasījuma, spontāni vai automātiski) par finanšu pārskatiem, pārrobežu mēroga nodokļu nolēmumiem, pārskatiem par katru valsti starp nodokļu administrācijām un potenciālajām pārrobežu nodokļu plānošanas shēmām;
- (b) noteikumiem par procentu ierobežošanu, kontrolētiem ārvalstu uzņēmumiem un hibrīdneatbilstībām.

2. Puse nepazemina vai nesamazina aizsardzības līmeni, kas pārejas perioda beigās paredzēts tās tiesību aktos attiecībā uz kredītiestāžu un ieguldījumu brokeru sabiedrību (izņemot nelielas un savstarpēji nesaistītas ieguldījumu brokeru sabiedrības) publisku pārskatu sniegšanu par katru valsti.

5.3. pants. Strīdu izšķiršana

Uz šo nodaļu neattiecas strīdu izšķiršana saskaņā ar sestās daļas [Strīdu izšķiršana un horizontālie noteikumi] I sadaļu [Strīdu izšķiršana].

Sestā nodaļa. Darba un sociālie standarti

6.1. pants. Definīcija

1. Šajā nodaļā “darba un sociālās aizsardzības līmenis” ir aizsardzības līmenis, kas vispārēji paredzēts Pušu tiesībās un standartos⁶² katrā no šādām jomām:

- (a) pamattiesības darbā;
- (b) arodveselības un darba drošības standarti;
- (c) taisnīgi darba apstākļi un nodarbinātības standarti;
- (d) tiesības uz informāciju un uzklausišanu uzņēmuma līmenī vai
- (e) uzņēmumu pārstrukturēšana.

2. Attiecībā uz Savienību “darba un sociālās aizsardzības līmenis” ir darba un sociālās aizsardzības līmenis, kas ir piemērojams visām dalībvalstīm un tajās un kas ir kopīgs visām dalībvalstīm.

6.2. pants. Aizsardzības līmeņa nepazemināšana

1. Puses apstiprina katras Puses tiesības noteikt savu politiku un prioritātes šīs nodaļas aptvertajās jomās, noteikt darba un sociālās aizsardzības līmeni, ko tā uzskata par piemērotiem, un pieņemt vai grozīt savas tiesības un politiku tādā veidā, kas atbilst katras Puses starptautiskajām saistībām, tostarp saistībām saskaņā ar šo nodaļu.

2. Puse veidā, kas ietekmē tirdzniecību vai investīcijas Pušu starpā, nevājina vai nesamazina darba un sociālās aizsardzības līmeni zem līmeņa, kas ir spēkā pārejas perioda beigās, tostarp nespējot efektīvi īstenot savas tiesības un standartus.

3. Puses atzīst, ka katra Puse patur tiesības izmantot saprātīgu rīcības brīvību un pieņemt *bona fide* lēmumus par darbaspēka tiesību aktu izpildei nepieciešamo resursu piešķiršanu citām darba tiesību jomām, kurām ir noteikta augstāka prioritāte, ar nosacījumu, ka minētās rīcības brīvības izmantošana un minētie lēmumi nav pretrunā Puses pienākumiem saskaņā ar šo nodaļu.

4. Puses cenšas turpināt paaugstināt savu attiecīgo darba un sociālās aizsardzības līmeni, kas minēts šajā nodaļā.

6.3. pants. Izpilde

Izpildes nolūkos, kā minēts 6.2. pantā [Aizsardzības līmeņa nepazemināšana], katra Puse ievieš un saglabā efektīvas iekšzemes izpildes sistēmu un jo īpaši efektīvu darba inspekciju sistēmu saskaņā ar tās starptautiskajām saistībām attiecībā uz darba apstākļiem un darba ņēmēju aizsardzību; nodrošina, ka ir pieejamas administratīvas un tiesvedības procedūras, kas ļauj publiskajām iestādēm un privātpersonām laicīgi celt prasības saistībā ar darba tiesību un sociālo standartu pārkāpumiem; un paredz piemērotus un efektīvus tiesiskās aizsardzības līdzekļus, tostarp pagaidu aizsardzības pasākumus, kā arī samērīgas un atturošas sankcijas. Iekšzemē īstenojot un izpildot 6.2. panta [Aizsardzības līmeņa nepazemināšana] noteikumus, katra Puse respektē sociālo partneru lomu un autonomiju valsts līmenī – vajadzības gadījumā saskaņā ar piemērojamām tiesībām un praksi.

⁶² Lielākai noteiktībai — šī nodaļa un 9.4. pants [Līdzsvara atjaunošana] neattiecas uz Pušu tiesībām un standartiem saistībā ar sociālo nodrošinājumu un pensijām.

6.4. pants. Strīdu izšķiršana

1. Puses dara visu iespējamo, izmantojot dialogu, apspriešanos, informācijas apmaiņu un sadarbību, lai risinātu jebkādas domstarpības par šīs nodaļas piemērošanu.
2. Atkāpjoties no sestās daļas [Strīdu izšķiršana un horizontālie noteikumi] I sadaļas [Strīdu izšķiršana], ja starp Pusēm rodas domstarpības par šīs nodaļas piemērošanu, tad Puses izmanto tikai tās procedūras, kas noteiktas saskaņā ar šīs sadaļas 9.1. pantu [Apspriedes], 9.2. pantu [Ekspertu grupa] un 9.3. pantu [Ekspertu grupa aizsardzības līmeņa nepazemināšanas jomās].

Septītā nodaļa. Vide un klimats

7.1. pants. Definīcijas

1. Šajā nodaļā “vides aizsardzības līmenis” ir aizsardzības līmenis, kurš vispārēji paredzēts Puses tiesībās un kura nolūks ir aizsargāt vidi, tostarp novērst vides ietekmes radītos draudus cilvēku dzīvībai vai veselībai, tai skaitā katrā no šādām jomām:
 - (a) rūpnieciskās emisijas;
 - (b) emisijas gaisā un gaisa kvalitāte;
 - (c) dabas un bioloģiskās daudzveidības saglabāšana;
 - (d) atkritumu apsaimniekošana;
 - (e) ūdensvides aizsardzība un saglabāšana;
 - (f) jūras vides aizsardzība un saglabāšana;
 - (g) ķīmisko vielu ražošanas, izmantošanas, izdalīšanās vai likvidēšanas radīto cilvēku veselības vai apkārtējās vides apdraudējumu novēršana, samazināšana vai likvidēšana, vai
 - (h) tādas ietekmes uz vidi pārvaldīšana, kuru izraisa lauksaimnieciskā vai pārtikas ražošana, jo īpaši antibiotiku un atsārņotāju pielietošanas rezultātā.
2. Attiecībā uz Savienību “vides aizsardzības līmenis” ir vides aizsardzības līmenis, kas ir piemērojams visām dalībvalstīm un tajās un kas ir kopīgs visām dalībvalstīm.
3. Šajā nodaļā “klimata aizsardzības līmenis” ir aizsardzības līmenis attiecībā uz siltumnīcefekta gāzu emisijām un to piesaisti un ozona slāni noārdošo vielu pakāpenisku izmantošanas izbeigšanu. Attiecībā uz siltumnīcefekta gāzēm tas nozīmē:
 - (a) attiecībā uz Savienību – visas ekonomikas mēroga mērķi 40 % apmērā līdz 2030. gadam, t. sk. Savienības sistēmu oglekļa cenu noteikšanai;
 - (b) attiecībā uz Apvienoto Karalisti — Apvienotās Karalistes ekonomikas mēroga daļu no šā 2030. gada mērķa, t. sk. Apvienotās Karalistes sistēmu oglekļa cenu noteikšanai.

7.2. pants. Aizsardzības līmeņa nepazemināšana

1. Puses apstiprina katras Puses tiesības noteikt savu politiku un prioritātes šīs nodaļas aptvertajās jomās, noteikt vides aizsardzības līmeni vai klimata aizsardzības līmeni, ko tā uzskata par

piemērotiem, un pieņemt vai grozīt savas tiesības un politiku tādā veidā, kas atbilst katras Puses starptautiskajām saistībām, tostarp saistībām saskaņā ar šo nodaļu.

2. Puse tādā veidā, kas ietekmē tirdzniecību vai investīcijas starp Pusēm, nevājina vai nesamazina savu vides aizsardzības līmeni vai klimata aizsardzības līmeni zem līmeņa, kāds ir spēkā pārejas perioda beigās, tai skaitā nespējot efektīvi izpildīt savus vides tiesību aktus vai klimata aizsardzības līmeni.

3. Puses atzīst, ka katra Puse patur tiesības izmantot saprātīgu rīcības brīvību un pieņemt *bona fide* lēmumus par vides tiesību aktu izpildei nepieciešamo resursu piešķiršanu citām vides tiesību un klimata politikas jomām, kurām ir noteikta augstāka prioritāte, ar nosacījumu, ka minētās rīcības brīvības izmantošana un minētie lēmumi nav pretrunā Puses pienākumiem saskaņā ar šo nodaļu.

4. Šajā nodaļā, ciktāl Puses vides tiesību aktos ir paredzēti mērķi 7.1. pantā [Definīcijas] minētajās jomās, tie pārejas perioda beigās ir iekļauti Puses vides aizsardzības līmenī. Šie mērķi ietver tos mērķus, kuru sasniegšana ir paredzēta kādā datumā pēc pārejas perioda beigām. Šis punkts attiecas arī uz ozona slāni noārdošām vielām.

5. Puses cenšas turpināt paaugstināt savu attiecīgo vides aizsardzības līmeni vai attiecīgo klimata aizsardzības līmeni, kas minēts šajā nodaļā.

7.3. pants. Oglekļa cenas noteikšana

1. Katra Puse no 2021. gada 1. janvāra ievieš efektīvu oglekļa cenas noteikšanas sistēmu.

2. Katra sistēma aptver siltumnīcefekta gāzu emisiju, ko rada elektroenerģijas ražošana, siltuma ražošana, rūpniecība un aviācija.

3. Pušu attiecīgo oglekļa cenas noteikšanas sistēmu efektivitāte nodrošina aizsardzības līmeni, kas paredzēts 7.2. pantā [Aizsardzības līmeņa nepazemināšana].

4. Atkāpjoties no 2. punkta, aviāciju iekļauj vēlākais divu gadu laikā, ja tā nav iekļauta jau tagad. Savienības oglekļa cenas noteikšanas sistēmas tvērums aptver lidojumus no Eiropas Ekonomikas zonas uz Apvienoto Karalisti.

5. Katra Puse saglabā savu oglekļa cenas noteikšanas sistēmu, ciktāl tā ir efektīvs katras Puses instruments cīņā pret klimata pārmaiņām, un jebkurā gadījumā nodrošina aizsardzības līmeni, kas paredzēts 7.2. pantā [Aizsardzības līmeņa nepazemināšana].

6. Puses sadarbojas oglekļa cenas noteikšanas jomā. Puses nopietni apsver iespēju sasaistīt savas attiecīgās oglekļa cenas noteikšanas sistēmas tādā veidā, kas saglabā šo sistēmu integritāti un paver iespēju palielināt to efektivitāti.

7.4. pants. Vides un klimata principi

1. Ņemot vērā faktu, ka Savienībai un Apvienotajai Karalistei ir kopīga biosfēra, kas ir svarīgs aspekts no pārrobežu piesārņojuma viedokļa, katra Puse apņemas ievērot starptautiski atzītos vides principus, kurus tā apņēmusies ievērot, piemēram, 1992. gada 14. jūnijā pieņemtajā Riodežaneiro Vides un attīstības deklarācijā ("1992. gada Riodežaneiro Vides un attīstības deklarācija") un daudzpusējos vides nolīgumos, tostarp Ņujorkā 1992. gada 9. maijā pieņemtajā Apvienoto Nāciju Organizācijas Vispārējā konvencijā par klimata pārmaiņām ("UNFCCC") un Riodežaneiro 1992. gada

5. jūnijā pieņemtajā Konvencijā par bioloģisko daudzveidību ("Konvencija par bioloģisko daudzveidību"), proti:

- (a) principu, saskaņā ar kuru vides aizsardzība būtu jāintegrē politikas veidošanā, tostarp veicot ietekmes novērtējumus;
- (b) preventīvas rīcības principu, lai novērstu kaitējumu videi;
- (c) piesardzības pieeju, kas minēta 1.2. panta [Tiesības reglamentēt, piesardzības pieeja un zinātniskā un tehniskā informācija] 2. punktā;
- (d) principu, saskaņā ar kuru videi nodarīta kaitējuma labošana būtu jāveic, pirmām kārtām novēršot tā cēloni, un
- (e) principu "piesārņotājs maksā".

2. Puses atkārtoti apstiprina savas attiecīgās saistības attiecībā uz procedūrām, ar kurām novērtē ierosinātās darbības iespējamo ietekmi uz vidi, un gadījumos, kad konkrētiem projektiem, plāniem un programmām varētu būt būtiska ietekme uz vidi, tostarp uz veselību, cita starpā attiecīgi veicot ietekmes uz vidi novērtējumu vai stratēģisku vides novērtējumu.

3. Šīs procedūras – vajadzības gadījumā un atbilstīgi katras Puses tiesību aktiem – ietver vides ziņojuma tvēruma noteikšanu un tā sagatavošanu, sabiedrības līdzdalības pasākumu un apspriešanās veikšanu, kā arī vides ziņojuma un sabiedrības līdzdalības un apspriešanās rezultātu ņemšanu vērā apstiprinātajā projektā vai pieņemtajā plānā, vai programmā.

7.5. pants. Izpilde

1. Izpildes nolūkos, kā minēts 7.2. pantā [Aizsardzības līmeņa nepazemināšana], katra Puse saskaņā ar saviem tiesību aktiem nodrošina, ka:

- (a) vietējās iestādes, kas ir kompetentas panākt attiecīgo tiesību aktu izpildi attiecībā uz vidi un klimatu, pienācīgi ņem vērā iespējamās šādu tiesību aktu pārkāpumus, par kuriem tām ir kļuvis zināms; minētajām iestādēm ir pieejami atbilstoši un efektīvi tiesiskās aizsardzības līdzekļi, tostarp, vajadzības gadījumā, pagaidu tiesiskās aizsardzības līdzekļi, kā arī samērīgas un atturošas sankcijas, un
- (b) valsts administratīvā vai tiesas procedūras ir pieejamas fiziskām un juridiskām personām, kuras ir pietiekami ieinteresētas celt prasības par šādu tiesību aktu pārkāpumiem un izmantot efektīvus tiesiskās aizsardzības līdzekļus, tostarp pagaidu tiesiskās aizsardzības līdzekļus, un tiesvedība nav pārmērīgi dārga un notiek taisnīgā, objektīvā un pārredzamā veidā.

7.6. pants. Sadarbība uzraudzības un izpildes jomā

Puses nodrošina, ka Eiropas Komisija un Apvienotās Karalistes uzraudzības struktūras regulāri tiekas un sadarbojas, lai efektīvi uzraudzītu un izpildītu tiesības attiecībā uz vidi un klimatu, kā minēts 7.2. pantā [Aizsardzības līmeņa nepazemināšana].

7.7. pants. Strīdu izšķiršana

1. Puses dara visu iespējamo, izmantojot dialogu, apspriešanos, informācijas apmaiņu un sadarbību, lai risinātu jebkādas domstarpības par šīs nodaļas piemērošanu.

2. Atkāpjoties no sestās daļas [Strīdu izšķiršana un horizontālie noteikumi] I sadaļas, ja starp Pusēm rodas domstarpības par šīs nodaļas piemērošanu, tad Puses izmanto tikai tās procedūras, kas noteiktas saskaņā ar šīs sadaļas 9.1. pantu [Apspriedes], 9.2. pantu [Ekspertu grupa] un 9.3. pantu [Ekspertu grupa aizsardzības līmeņa nepazemināšanas jomās].

Astotā nodaļa. Citi instrumenti tirdzniecībai un ilgtspējīgai attīstībai

8.1. pants. Konteksts un mērķi

1. Puses atsaucas uz Darba kārtību 21 un 1992. gada Riodežaneiro Vides un attīstības deklarāciju, 2002. gada Johannesburgas plānu pasaules samita par ilgtspējīgu attīstību lēmumu īstenošanai, Starptautiskās Darba organizācijas (SDO) 2008. gada Deklarāciju par sociālo taisnīgumu godīgai globalizācijai, kas pieņemta Starptautiskās Darba konferences 97. sesijā Ženēvā 2008. gada 10. jūnijā ("SDO 2008. gada Deklarācija par sociālo taisnīgumu godīgai globalizācijai"), ANO 2012. gada konferences par ilgtspējīgu attīstību noslēguma dokumentu "Nākotne, kādu vēlamies", kas apstiprināts ar ANO Ģenerālās asamblejas Rezolūciju 66/288, kura pieņemta 2012. gada 27. jūlijā, un ANO Ilgtspējīgas attīstības programmu 2030. gadam, kas pieņemta ar ANO Ģenerālās asamblejas rezolūciju 70/1 2015. gada 25. septembrī, kā arī tās ilgtspējīgas attīstības mērķiem.

2. Ņemot vērā 1. punktu, šīs nodaļas mērķis ir veicināt ilgtspējīgas attīstības, jo īpaši tās darba un vides aspektu, integrāciju Pušu tirdzniecības un investīciju attiecībās un šajā sakarā papildināt Pušu saistības saskaņā ar 6. nodaļu [Darba un sociālie standarti] un 7. nodaļu [Vide un klimats].

8.2. pants. Pārredzamība

1. Puses uzsver, cik svarīgi ir nodrošināt pārredzamību kā nepieciešamu elementu, lai veicinātu sabiedrības līdzdalību un informācijas publiskošanu saistībā ar šo nodaļu. Katra Puse saskaņā ar saviem normatīvajiem aktiem, šīs nodaļas, IX nodaļas [Pārredzamība] un X nodaļas [Laba regulatīvā prakse] noteikumiem:

- (a) nodrošina, ka jebkurš vispārēji piemērojams pasākums, ar kuru tiecas sasniegt šīs nodaļas mērķus, tiek pārvaldīts pārredzamā veidā, tostarp nodrošinot sabiedrībai saprātīgas iespējas un pietiekami daudz laika izteikt piezīmes un publicējot šādus pasākumus;
- (b) nodrošina, ka sabiedrībai tiek sniegta piekļuve attiecīgai vides informācijai, kas ir valsts iestāžu rīcībā vai ir tām pieejama, kā arī nodrošina minētās informācijas aktīvu izplatīšanu sabiedrībai, izmantojot elektroniskus līdzekļus;
- (c) sekmē publiskas debates ar nevalstiskajiem dalībniekiem un to starpā par tādas politikas izstrādi un definēšanu, kuras rezultātā valsts iestādes varētu pieņemt tiesību aktus, kas attiecas uz šo nodaļu; attiecībā uz vidi tas ietver sabiedrības līdzdalību projektos, plānos un programmās; un
- (d) veicina sabiedrības informētību par Puses tiesību aktiem un standartiem, kas attiecas uz šo nodaļu, kā arī par izpildes un atbilstības procedūrām, ko panāk, veicot pasākumus, lai vairotu sabiedrības zināšanas un izpratni; attiecībā uz darba tiesībām un standartiem tas ietver darba ņēmējus, darba devējus un to pārstāvjus.

8.3. pants. Daudzpusēji darba standarti un nolīgumi

1. Puses apstiprina savu apņemšanos veicināt starptautiskās tirdzniecības attīstību tā, lai veicinātu pienācīgas kvalitātes nodarbinātību visiem, kā noteikts SDO 2008. gada Deklarācijā par sociālo taisnīgumu godīgai globalizācijai.
2. Saskaņā ar SDO konstitūciju un SDO Deklarāciju par pamatprincipiem un pamattiesībām darbā un tās izpildes pasākumiem, kurus Starptautiskā Darba konference pieņēma 86. sesijā Ženēvā 1998. gada 18. jūnijā, katra Puse apņemas ievērot, veicināt un efektīvi īstenot starptautiski atzītos darba pamatstandartus, kā noteikts SDO pamatkonvencijās, proti:
 - (a) biedrošanās brīvību un darba koplīguma slēgšanas sarunu tiesību faktisku atzīšanu;
 - (b) jebkāda piespiedu vai obligātā darba izskaušanu;
 - (c) bērnu darba faktisku atcelšanu un
 - (d) diskriminācijas izskaušanu attiecībā uz nodarbinātību un profesiju.
3. Katra Puse pastāvīgi un neatlaidīgi cenšas ratificēt SDO pamatkonvencijas, ja tas vēl nav izdarīts.
4. Puses regulāri un vajadzības gadījumā apmainās ar informāciju par dalībvalstu un Apvienotās Karalistes attiecīgo situāciju un sasniegto attiecībā uz SDO konvenciju vai protokolu, kurus SDO klasificējusi kā atjauninātus, un citu attiecīgo starptautisko instrumentu ratifikāciju.
5. Katra Puse apņemas efektīvi īstenot visas SDO konvencijas, kuras ir ratificējusi attiecīgi Apvienotā Karaliste un Savienības dalībvalstis, un dažādos Eiropas Sociālās hartas noteikumus, kurus ir pieņēmušas attiecīgi Savienības dalībvalstis un Apvienotā Karaliste kā Eiropas Padomes dalībvalstis⁶³.
6. Katra Puse ar savu tiesību un prakses palīdzību turpina veicināt SDO programmu pienācīgas kvalitātes nodarbinātībai, kas izklāstīta SDO 2008. gada Deklarācijā par sociālo taisnīgumu godīgai globalizācijai ("SDO programma pienācīgas kvalitātes nodarbinātībai"), un saskaņā ar attiecīgajām SDO konvencijām un citām starptautiskām saistībām, jo īpaši attiecībā uz:
 - (a) pienācīgiem darba apstākļiem visiem, cita starpā attiecībā uz algām un izpeļņu, darba laiku, grūtniecības un dzemdību atvaļinājumu un citiem darba nosacījumiem;
 - (b) veselības aizsardzību un drošību darbā, tostarp darba traumu vai arodslimību novēršanu, un kompensāciju šādu traumu vai slimību gadījumā; un
 - (c) nediskrimināciju attiecībā uz darba apstākļiem, tostarp migrējošiem darba ņēmējiem.

⁶³ Katra Puse saglabā tiesības noteikt savas prioritātes, politiku un resursu piešķiršanu SDO konvenciju un Eiropas Sociālās hartas attiecīgo noteikumu efektīvā īstenošanā veidā, kas atbilst tās starptautiskajām saistībām, tai skaitā saistībām saskaņā ar šo sadaļu. Eiropas Padome, kas izveidota 1949. gadā, 1961. gadā pieņēma Eiropas Sociālo hartu, kas tika pārskatīta 1996. gadā. Visas dalībvalstis ir ratificējušas Eiropas Sociālo hartu tās sākotnējā vai pārskatītajā redakcijā. Attiecībā uz Apvienoto Karalisti – 5. punktā ietvertā atsauce uz Eiropas Sociālo hartu attiecas uz sākotnējo, 1961. gada redakciju.

7. Katra Puse aizsargā un veicina sociālo dialogu darba jautājumos starp darba ņēmējiem, darba devējiem un to attiecīgajām organizācijām, kā arī ar pārvaldes iestādēm.

8. Puses sadarbojas attiecībā uz darba politikas un pasākumu aspektiem, kuri saistīti ar tirdzniecību, tostarp vajadzības gadījumā daudzpusējos forumos, piemēram, SDO ietvaros. Šāda sadarbība cita starpā var attiekties uz:

- (a) fundamentālo, prioritāro un citu atjaunināto SDO konvenciju īstenošanas aspektiem, kas saistīti ar tirdzniecību;
- (b) ar tirdzniecību saistītiem aspektiem SDO programmā pienācīgas kvalitātes nodarbinātībai, tostarp uz saikni starp tirdzniecību un pilnīgu un produktīvu nodarbinātību, darba tirgus pielāgošanu, darba pamatstandartiem, pienācīgas kvalitātes nodarbinātību globālajās piegādes ķēdēs, sociālo aizsardzību un sociālo iekļaušanu, sociālo dialogu un dzimumu līdztiesību;
- (c) darba tiesību un standartu ietekmi uz tirdzniecību un investīcijām vai tirdzniecības un investīciju tiesību ietekmi uz darbu;
- (d) dialogu un informācijas apmaiņu par darba noteikumiem Pušu attiecīgo tirdzniecības nolīgumu kontekstā un šo noteikumu īstenošanu un
- (e) jebkādu citu sadarbības veidu, ko uzskata par atbilstošu.

9. Apzinot sadarbības jomas un veicot sadarbības pasākumus, Puses apsver visus darba ņēmēju, darba devēju un pilsoniskās sabiedrības organizāciju pārstāvju sniegtos viedokļus.

8.4. pants. Daudzpusēji nolīgumi vides jomā

1. Puses atzīst ANO Vides asamblejas (*UNEA*) ANO Vides programmas (*UNEP*) un daudzpusējās vides pārvaldības un nolīgumu svarīgumu starptautiskās sabiedrības atbildē uz globālām vai reģionālām vides problēmām un uzsver vajadzību palielināt tirdzniecības un vides politikas, noteikumu un pasākumu savstarpējo atbalstu.

2. Ņemot vērā 1. punktu, katra Puse apņemas efektīvi īstenot daudzpusējos vides nolīgumus, protokolus un grozījumus, ko tā ir ratificējusi savās tiesībās un praksē.

3. Puses regulāri un vajadzības gadījumā apmainās ar informāciju par šādiem jautājumiem:

- (a) to situācija attiecībā uz daudzpusējo vides nolīgumu, tostarp to protokolu un grozījumu, ratifikāciju un īstenošanu;
- (b) notiekošas sarunas par jauniem daudzpusējiem vides nolīgumiem un
- (c) katras Puses attiecīgais viedoklis par to, vai kļūt par vēl citu daudzpusēju vides nolīgumu pusi.

4. Puses atkārtoti apstiprina katras Puses tiesības pieņemt vai saglabāt pasākumus, lai veicinātu to daudzpusējo vides nolīgumu mērķu sasniegšanu, kuros tā ir puse. Puses atgādina, ka pasākumus, kas pieņemti vai izpildīti, lai īstenotu šādus daudzpusējus vides nolīgumus, var pamatot saskaņā ar XII sadaļas [Izņēmumi] EXC.1. pantu [Vispārēji izņēmumi].

5. Puses sadarbojas attiecībā uz vides politikas un pasākumu aspektiem, kuri saistīti ar tirdzniecību, tostarp – attiecīgā gadījumā – tādos daudzpusējos forumos kā ANO Augsta līmeņa

politiskais forums ilgtspējīgas attīstības jautājumos, ANO Vides asambleja (*UNEA*), daudzpusējie vides nolīgumi, Starptautiskā Civilās aviācijas organizācija (*ICAO*) vai PTO. Šāda sadarbība cita starpā var attiekties uz:

- (a) iniciatīvām attiecībā uz ilgtspējīgu ražošanu un patēriņu, tostarp iniciatīvām, kuru mērķis ir veicināt aprites ekonomiku, zaļo izaugsmi un piesārņojuma mazināšanu;
- (b) iniciatīvām, lai veicinātu vides preces un pakalpojumus, tostarp novēršot saistītos tarifu un netarifu šķēršļus;
- (c) vides tiesību un standartu ietekmi uz tirdzniecību un investīcijām vai tirdzniecības un investīciju tiesību ietekmi uz vidi;
- (d) Čikāgā 1944. gada 7. decembrī pieņemtās Konvencijas par starptautisko civilo aviāciju 16. pielikuma un citu pasākumu īstenošanu, lai samazinātu aviācijas ietekmi uz vidi, tostarp gaisa satiksmes pārvaldības jomā, un
- (e) citiem ar tirdzniecību saistītiem daudzpusēju vides nolīgumu aspektiem, tostarp to protokoliem, grozījumiem un īstenošanu.

6. Sadarbība atbilstīgi 5. punktam var ietvert tehniskas apmaiņas, informācijas un paraugprakses apmaiņas, pētniecības projektus, pētījumus, ziņojumus, konferences un darbseminārus.

7. Puses apsver sabiedrības un ieinteresēto personu sniegtos viedokļus vai devumu attiecībā uz sadarbības pasākumu definēšanu un īstenošanu, un tās pēc tam vajadzības gadījumā var iesaistīt šādas ieinteresētās personas minētajās darbībās.

8.5. pants. Tirdzniecība un klimata pārmaiņas

1. Puses atzīst, cik svarīgi ir steidzami rīkoties, lai cīnītos pret klimata pārmaiņām un to ietekmi, un tirdzniecības un investīciju nozīmi šā mērķa sasniegšanā atbilstīgi *UNFCCC*, Apvienoto Nāciju Organizācijas Vispārējās konvencijas par klimata pārmaiņām Pušu konferences 21. sesijā Parīzē 2015. gada 12. decembrī pieņemtā Parīzes nolīguma ("Parīzes nolīgums") nolūkam un mērķiem, kā arī citiem daudzpusējiem vides nolīgumiem un daudzpusējiem instrumentiem klimata pārmaiņu jomā.

2. Ņemot vērā 1. punktu, katra Puse:

- (a) apņemas efektīvi īstenot *UNFCCC* un pieņemto Parīzes nolīgumu, saskaņā ar kuru viens no galvenajiem mērķiem ir stiprināt globālo reakciju uz klimata pārmaiņām un noturēt temperatūras paaugstināšanos pasaulē krietni zem 2°C salīdzinājumā ar pirmsindustriālo līmeni, kā arī turpināt centienus ierobežot temperatūras paaugstināšanos līdz 1,5°C salīdzinājumā ar pirmsindustriālo līmeni;
- (b) veicina tirdzniecības un klimata politikas un pasākumu savstarpēju atbalstu, tādējādi veicinot pāreju uz resursefektīvu ekonomiku ar zemu siltumnīcefekta gāzu emisiju līmeni un klimatnoturīgu attīstību;
- (c) veicina šķēršļu novēršanu tirdzniecībai ar tādām precēm un pakalpojumiem un ieguldījumiem tādās precēs un pakalpojumos, kas ir īpaši svarīgi, lai mazinātu klimata pārmaiņas un pielāgotos tām, piemēram, atjaunojamo energoresursu enerģija, energoefektīvi produkti un

pakalpojumi, piemēram, novēršot tarifu un netarifu šķēršļus vai pieņemot politikas regulējumu, kurš veicina vislabāko pieejamo risinājumu izmantošanu.

3. Puses sadarbojas, lai stiprinātu sadarbību ar tirdzniecību saistītos klimata pārmaiņu politikas un pasākumu aspektos attiecīgi divpusēji, reģionāli un starptautiskos forumos, tostarp *UNFCCC*, *PTO*, *Monreālas protokolā* par ozona slāni noārdošām vielām, kas pieņemts *Monreālā 1987. gada 26. augustā* ("Monreālas protokols"), *Starptautiskajā Jūrniecības organizācijā (SJO)* un *Starptautiskajā Civilās aviācijas organizācijā (ICAO)*. Šāda sadarbība cita starpā var attiekties uz:

- (a) politikas dialogu un sadarbību attiecībā uz Parīzes nolīguma īstenošanu, piemēram, saistībā ar līdzekļiem, lai veicinātu noturību pret klimata pārmaiņām, atjaunojamo energoresursu enerģiju, mazoglekļa tehnoloģijas, energoefektivitāti, ilgtspējīgu transportu, ilgtspējīgas un klimatnoturīgas infrastruktūras attīstību, emisiju monitoringu, starptautiskos oglekļa dioksīda emisiju tirgus;
- (b) atbalstu tam, ka *SJO* izstrādā un pieņem vērienīgus un efektīvus siltumnīcefekta gāzu emisiju samazināšanas pasākumus, kas jāīsteno kuģiem, kuri iesaistīti starptautiskajā tirdzniecībā;
- (c) atbalstu tam, ka *ICAO* izstrādā un pieņem vērienīgus un efektīvus siltumnīcefekta gāzu emisiju samazināšanas pasākumus;
- (d) atbalstu vērienīgai ozona slāni noārdošo vielu izmantošanas pakāpeniskai izbeigšanai un fluorogļūdenražu izmantošanas pakāpeniskai samazināšanai saskaņā ar *Monreālas protokolu*, veicot pasākumus, lai kontrolētu to ražošanu, patēriņu un tirdzniecību; videi draudzīgu alternatīvu ieviešanu; drošības un citu attiecīgu standartu atjaunināšanu, kā arī *Monreālas protokolā* reglamentēto vielu nelikumīgas tirdzniecības apkarošanu.

8.6. pants. Tirdzniecība un bioloģiskā daudzveidība

1. Puses atzīst, cik svarīgi ir saglabāt un ilgtspējīgi izmantot bioloģisko daudzveidību un tirdzniecības nozīmīgumu šo mērķu sasniegšanā, tostarp veicinot ilgtspējīgu tirdzniecību vai kontrolējot vai ierobežojot apdraudēto sugu tirdzniecību, saskaņā ar attiecīgajiem daudzpusējiem nolīgumiem vides jomā, kuru puses tās ir, un saskaņā ar to pieņemtajiem lēmumiem, jo īpaši *Konvenciju par bioloģisko daudzveidību un tās protokoliem un Vašingtonā 1973. gada 3. martā pieņemto Konvenciju par starptautisko tirdzniecību ar apdraudētajām savvaļas dzīvnieku un augu sugām (CITES)*.

2. Ņemot vērā 1. punktu, katra Puse:

- (a) īsteno efektīvus pasākumus, lai apkarotu savvaļas dzīvnieku un augu nelikumīgu tirdzniecību, tostarp vajadzības gadījumā attiecībā uz trešām valstīm;
- (b) veicināt *CITES* kā bioloģiskās daudzveidības saglabāšanas un ilgtspējīgas pārvaldības instrumenta izmantošanu, tostarp iekļaujot *CITES* papildinājumos dzīvnieku un augu sugas tajos gadījumos, kad konkrēto sugu saglabāšana tiek uzskatīta par apdraudētu starptautiskās tirdzniecības dēļ;
- (c) sekmē tādu produktu tirdzniecību, kas iegūti, ilgtspējīgi izmantojot bioloģiskos resursus, un kas veicina bioloģiskās daudzveidības saglabāšanu,

- (d) turpina veikt pasākumus, lai saglabātu bioloģisko daudzveidību, ja tā ir pakļauta spiedienam, kurš saistīts ar tirdzniecību un ieguldījumiem, jo īpaši, veicot pasākumus, lai novērstu invazīvu svešzemju sugu izplatīšanos.

3. Puses sadarbojas ar tirdzniecību saistītos jautājumos, kuri ir būtiski šim pantam, tostarp vajadzības gadījumā tādos daudzpusējos forumos kā *CITES* un Konvencija par bioloģisko daudzveidību. Šāda sadarbība cita starpā var attiekties uz: tirdzniecību ar savvaļas dzīvniekiem un augiem un dabas resursiem, ekosistēmu un saistīto pakalpojumu izvērtēšanu un novērtēšanu, piekļuvi ģenētiskajiem resursiem un godīgu un vienlīdzīgu to ieguvumu sadali, kuri gūti no to izmantošanas saskaņā ar Konvencijas par bioloģisko daudzveidību Nagojas protokolu par piekļuvi ģenētiskajiem resursiem un godīgu un vienlīdzīgu to ieguvumu sadali, kuri iegūti no to izmantošanas, kas pieņemts Nagojā 2010. gada 29. oktobrī.

8.7. pants. Tirdzniecība un meži

1. Puses atzīst, cik svarīgi ir saglabāt un ilgtspējīgi apsaimniekot mežus, lai nodrošinātu vides funkcijas un pavērtu ekonomiskās un sociālās iespējas esošajām un nākamajām paaudzēm, kā arī atzīst tirdzniecības nozīmi šā mērķa sasniegšanā.

2. Ņemot vērā 1. punktu un atbilstīgi savām starptautiskajām saistībām, katra Puse:

- (a) turpina īstenot pasākumus, lai apkarotu nelikumīgu mežizstrādi un ar to saistītu tirdzniecību, tostarp vajadzības gadījumā attiecībā uz trešām valstīm, un sekmē tirdzniecību ar likumīgi iegūtiem meža produktiem;
- (b) sekmē mežu saglabāšanu un ilgtspējīgu apsaimniekošanu un koksnes un koksnes izstrādājumu, kas iegūti saskaņā ar ieguves valsts tiesībām un no ilgtspējīgi apsaimniekotiem mežiem, tirdzniecību un patēriņu, un
- (c) apmainās ar otru Pusi ar informāciju par iniciatīvām, kas saistītas ar tirdzniecību, ilgtspējīgas mežu apsaimniekošanas, mežu pārvaldības un meža seguma saglabāšanas jomā, un Puses sadarbojas, lai maksimāli palielinātu to attiecīgo savstarpēji interesējošo politiku ietekmi un savstarpējo atbalstu.

3. Puses sadarbojas, lai stiprinātu to sadarbību ar tirdzniecību saistītos ilgtspējīgas mežu apsaimniekošanas, meža seguma saglabāšanas un nelikumīgas mežizstrādes aspektos, tostarp vajadzības gadījumā daudzpusējos forumos.

8.8. pants. Tirdzniecība un jūras bioloģisko resursu un akvakultūras ilgtspējīga pārvaldība

1. Puses atzīst, cik svarīgi ir saglabāt un ilgtspējīgi pārvaldīt jūras bioloģisko resursus un ekosistēmas, kā arī veicināt atbildīgu un ilgtspējīgu akvakultūru, un atzīst tirdzniecības nozīmi šo mērķu sasniegšanā.

2. Ņemot vērā 1. punktu, katra Puse:

- (a) apņemas rīkoties saskanīgi un attiecīgā gadījumā ievērot attiecīgos ANO un Pārtikas un lauksaimniecības organizācijas (*FAO*) nolīgumus, Apvienoto Nāciju Organizācijas Jūras tiesību konvenciju, Nolīgumu par 1982. gada 10. decembra Apvienoto Nāciju Jūras tiesību konvencijas īstenošanu attiecībā uz transzonālo zivju krājumu un tālu migrējošo zivju krājumu saglabāšanu un apsaimniekošanu, kas pieņemts Ņujorkā 1995. gada 4. augustā, *FAO* Nolīgumu par zvejas kuģu atbilstības veicināšanu starptautiskajiem saglabāšanas un pārvaldības pasākumiem

atklātā jūrā, kas pieņemts Romā 1993. gada 24. novembrī, *FAO* Atbildīgas zivsaimniecības rīcības kodeksu un *FAO* Nolīgumu par ostas valsts pasākumiem, lai aizkavētu, novērstu un izskaustu nelegālu, neregistrētu un neregulētu (NNN) zveju, kas apstiprināts *FAO* konferences 36. sesijā Romā 2009. gada 22. novembrī, kā arī piedalīties *FAO* iniciatīvā attiecībā uz Globālo zvejas kuģu, transporta saldētājkuģu un apgādes kuģu reģistru;

- (b) veicina ilgtspējīgu zivsaimniecību un labu zivsaimniecības pārvaldību, aktīvi piedaloties to attiecīgo starptautisko organizāciju vai struktūru darbā, kurās tās ir dalībnieces, novērotājas vai sadarbības partneres, kas nav līgumslēdzējas puses, tostarp reģionālo zvejniecības pārvaldības organizāciju (RZPO) darbā, vajadzības gadījumā efektīvi uzraugot, kontrolējot vai nodrošinot RZPO rezolūciju, ieteikumu vai pasākumu izpildi, un īstenojot savas nozvejas dokumentāciju vai sertifikācijas shēmas un ostas valsts pasākumus;
- (c) pieņem un uztur savus attiecīgos efektīvos instrumentus NNN zvejas apkarošanai, tostarp pasākumus, kuru mērķis ir izslēgt NNN zvejas produktus no tirdzniecības plūsmām, un šajā nolūkā sadarbojas;
- (d) veicina ilgtspējīgas un atbildīgas akvakultūras attīstību, tostarp vajadzības gadījumā attiecībā uz *FAO* Atbildīgas zivsaimniecības rīcības kodeksā ietverto mērķu un principu īstenošanu.

3. Puses sadarbojas zvejniecības un akvakultūras politikas un pasākumu saglabāšanas un ar tirdzniecību saistītu aspektu jomā, tostarp attiecīgi PTO, RZPO un citos daudzpusējos forumos, lai veicinātu ilgtspējīgu zvejas un akvakultūras praksi un ilgtspējīgi pārvaldītu zvejas un akvakultūras darbību rezultātā iegūtu zivju produktu tirdzniecību.

4. Šis pants neskar otrās daļas V temata [Zvejniecība] noteikumus.

8.9. pants. Ilgtspējīgu attīstību veicinoša tirdzniecība un ieguldījumi

1. Puses apstiprina savu apņemšanos ar tirdzniecības un investīciju palīdzību sekmēt ilgtspējīgas attīstības mērķa sasniegšanu ekonomikas, sociālajā un vides jomā.

2. Saskaņā ar 1. punktu Puses turpina veicināt:

- (a) tirdzniecības un ieguldījumu politiku, ar kuru tiek atbalstīti pienācīga darba nodrošināšanas programmā noteiktie četri stratēģiskie mērķi, kas atbilst SDO 2008. gada Deklarācijai par sociālo taisnīgumu taisnīgai globalizācijai, tostarp attiecībā uz iztikas minimumu, darba aizsardzību un citiem ar darba apstākļiem saistītiem aspektiem;
- (b) tirdzniecību ar tādām precēm un pakalpojumiem un ieguldījumus tādās precēs un pakalpojumos kā atjaunojamo energoresursu enerģija un energoefektīvi produkti un pakalpojumi, tostarp novēršot ar to saistītos netarifu šķēršļus vai pieņemot politikas regulējumu, kurš veicina vislabāko pieejamo risinājumu izmantošanu;
- (c) tādu preču un pakalpojumu tirdzniecību, kuri palīdz uzlabot sociālos apstākļus un ieviest videi draudzīgu praksi, tostarp tādas preces uz pakalpojumus, kam piemēro brīvprātīgās ilgtspējas nodrošināšanas shēmas, piemēram, godīgas un ētiskas tirdzniecības shēmas un ekomarķējumus; un
- (d) sadarbību daudzpusējos forumos šajā pantā minētajos jautājumos.

3. Puses atzīst, cik svarīgi ir risināt konkrētus ilgtspējīgas attīstības jautājumus, pārskatot, uzraugot un novērtējot iespējamo darbību potenciālo ietekmi ekonomikas, sociālajā un vides jomā, ņemot vērā ieinteresēto personu viedokļus.

8.10. pants. Tirdzniecība un atbildīga piegādes ķēdes pārvaldība

1. Puses atzīst piegādes ķēžu atbildīgas pārvaldības nozīmi, izmantojot atbildīgas darbības un korporatīvas sociālas atbildības praksi, un tirdzniecības nozīmi šā mērķa sasniegšanā.

2. Ņemot vērā 1. punktu, katra Puse:

- (a) sekmē korporatīvu sociālu atbildību un atbildīgu darbību, tostarp nodrošinot atbalstošus politikas regulējumus, kas mudina uzņēmumus izmantot attiecīgo praksi, un
- (b) atbalsta pievienošanos attiecīgajiem starptautiskajiem instrumentiem, piemēram, ESAO vadlīnijām daudznacionāliem uzņēmumiem, SDO Trīspusējai deklarācijai par principiem attiecībā uz daudznacionāliem uzņēmumiem un sociālo politiku, ANO Globālajam līgumam un ANO Vadošajiem principiem uzņēmējdarbībai un cilvēktiesībām, un to īstenošanu, turpmākos pasākumus un izplatīšanu.

3. Puses atzīst, cik lietderīgas ir starptautiskas, katras nozares specifiskai atbilstošas pamatnostādnes korporatīvas sociālas atbildības un atbildīgas darbības jomā, un mudina kopīgi rīkoties šajā jomā. Saistībā ar ESAO Pienācīgas pārbaudes vadlīnijām attiecībā uz atbildīgām izrakteņu piegādes ķēdēm no konfliktu skartām un augsta riska teritorijām un to papildinājumiem Puses arī īsteno pasākumus, lai veicinātu minēto vadlīniju pārņemšanu.

4. Puses sadarbojas, lai stiprinātu sadarbību ar tirdzniecību saistītos aspektos tajos jautājumos, uz kuriem attiecas šis pants, tostarp vajadzības gadījumos sadarbojoties divpusējos forumos, tai skaitā apmainoties ar informāciju, paraugpraksi un iesaistes iniciatīvām.

8.11. pants. Strīdu izšķiršana

1. Puses dara visu iespējamo, izmantojot dialogu, apspriešanos, informācijas apmaiņu un sadarbību, lai risinātu jebkādas domstarpības par šīs nodaļas piemērošanu.

2. Atkāpjoties no sestās daļas [Strīdu izšķiršana un horizontālie noteikumi] I sadaļas [Strīdu izšķiršana], ja starp Pusēm rodas domstarpības par šīs nodaļas piemērošanu, tad Puses izmanto tikai tās procedūras, kas noteiktas saskaņā ar 9.1. pantu [Apspriedes] un 9.2. pantu [Ekspertu grupa].

Devītā nodaļa. Horizontālie un institucionālie noteikumi

9.1. pants. Apspriedes

1. Puse var lūgt apspriedes ar otru Pusi par jebkuru jautājumu, kas rodas saistībā ar 1. nodaļas [Vispārīgi noteikumi] 1.1. panta [Principi un mērķi] 3. punktu, 6. nodaļu [Darba un sociālie standarti], 7. nodaļu [Vide un klimats] un 8. nodaļu [Citi instrumenti tirdzniecībai un ilgtspējīgai attīstībai], otrai Pusei iesniedzot rakstisku pieprasījumu. Prasītāja Puse savā rakstiskajā pieprasījumā norāda pieprasījuma iemeslus un pamatojumu, tostarp attiecīgos pasākumus, precizējot noteikumus, kurus tā uzskata par piemērojamiem. Apspriedes jāuzsāk nekavējoties, tiklīdz Puse iesniegusi pieprasījumu rīkot apspriešanos, un jebkurā gadījumā ne vēlāk kā 30 dienas pēc pieprasījuma iesniegšanas dienas, ja vien Puses nevienojas par ilgāku laika posmu.

2. Puses apspriežas, lai panāktu savstarpēji apmierinošu jautājuma risinājumu. Apspriežu laikā katra Puse sniedz otrai Pusei pietiekamu informāciju, kas ir tās rīcībā, lai ļautu pilnībā pārbaudīt uzdotos jautājumus. Katra Puse cenšas nodrošināt to savu kompetento iestāžu, kurām ir zinātība apspriežamajā jautājumā, personāla dalību apspriedēs.

3. Jautājumos, kas saistīti ar daudzpusējiem nolīgumiem vai instrumentiem, kuri minēti 1.1. panta [Principi un mērķi] 3. punktā, 6. nodaļā [Darba un sociālie standarti], 7. nodaļā [Vide un klimats] un 8. nodaļā [Citi instrumenti tirdzniecībai un ilgtspējīgai attīstībai], Puses ņem vērā no SDO vai attiecīgām struktūrām vai organizācijām, kas izveidotas atbilstīgi daudzpusējiem nolīgumiem vides jomā, pieejamo informāciju. Attiecīgā gadījumā Puses kopīgi konsultējas ar šādām organizācijām vai to struktūrām, vai ar jebkuru citu ekspertu vai struktūru, ko tās uzskata par piemērotu.

4. Katra Puse vajadzības gadījumā var lūgt viedokli vietējām konsultantu grupām, kas minētas INST.7. pantā [Vietējās konsultantu grupas], vai citu ekspertu padomu.

5. Visus Pušu panāktos risinājumus publisko.

9.2. pants. Ekspertu grupa

1. Par ikvienu jautājumu, kas nav apmierinoši atrisināts, izmantojot 9.1. pantā [Apspriedes] norādīto apspriešanos, Puse 90 dienu laikā pēc šajā pantā minētā pieprasījuma rīkot apspriešanos saņemšanas, iesniedzot rakstisku pieprasījumu otrai Pusei, var pieprasīt ekspertu grupas sasaukšanu minētā jautājuma izskatīšanai. Pieprasījumā norāda izskatāmo pasākumu un tādā veidā, kas pietiekami skaidri atspoguļo sūdzību, precizē un izskaidro, kādā veidā minētais pasākums neatbilst attiecīgajā nodaļā vai nodaļās paredzētajiem noteikumiem.

2. Ekspertu grupā ir trīs locekļi.

3. Tirdzniecības specializētā komiteja jautājumos par vienlīdzīgiem apstākļiem atvērtai un godīgai konkurencei un ilgtspējīgai attīstībai savā pirmajā sanāksmē pēc šā nolīguma stāšanās spēkā izveido sarakstu ar vismaz 15 personām, kuras vēlas un spēj darboties kā grupas locekļi. Katra Puse nosauc vismaz piecas personas, kuras ietver sarakstā kā grupas locekļus. Turklāt Puses nosauc arī vismaz piecas personas, kuras nav nevienas Puses valstspiederīgie un kuras vēlas un spēj darboties kā ekspertu grupas priekšsēdētājs. Tirdzniecības specializētā komiteja jautājumos par vienlīdzīgiem apstākļiem atvērtai un godīgai konkurencei un ilgtspējīgai attīstībai nodrošina to, ka saraksts tiek atjaunināts un ka ekspertu skaits tajā vienmēr ir vismaz 15.

4. Ekspertiem, kas ierosināti kā grupas locekļi, jābūt specializētām zināšanām vai pieredzei darba vai vides tiesībās, citos jautājumos, uz kuriem attiecas attiecīgā nodaļa vai nodaļas, vai strīdu izšķiršanā, kas rodas saistībā ar starptautiskiem nolīgumiem. Viņi rīkojas patstāvīgi un nesaņem norādījumus no kādas organizācijas vai valdības jautājumos, kas attiecas uz strīdiem. Viņi nav saistīti ar kādu no Pusēm, un nesaņem norādes no tām. Tās nav personas, kas ir Savienības iestāžu, kādas dalībvalsts valdības vai Apvienotās Karalistes valdības locekļi, ierēdņi vai citi darbinieki.

5. Ja vien Puses piecu dienu laikā no ekspertu grupas izveidošanas dienas nevienojas citādi, tās pilnvaras ir:

“ņemot vērā attiecīgos noteikumus, izskatīt jautājumu, kas minēts pieprasījumā par ekspertu grupas izveidi, un saskaņā ar šo pantu sniegt ziņojumu, kurā ietverti konstatējumi par pasākuma atbilstību attiecīgajiem noteikumiem.”

6. Attiecībā uz jautājumiem, kas saistīti ar daudzpusējiem standartiem vai nolīgumiem, kas aptverti šajā sadaļā, ekspertu grupai būtu jālūdz informācija no SDO vai attiecīgajām struktūrām, kas izveidotas saskaņā ar šiem nolīgumiem, tostarp visi attiecīgie pieejamie interpretējošie norādījumi, konstatējumi vai lēmumi, kurus pieņēmusi SDO un minētās struktūras.
7. Ekspertu grupa var pieprasīt un saņemt rakstiskus iesniegumus vai jebkādu citu informāciju no personām, kam ir attiecīgā informācija vai speciālās zināšanas.
8. Ekspertu grupa dara pieejamu katrai Pusei šādu informāciju, ļaujot tām 20 dienu laikā pēc saņemšanas iesniegt piezīmes.
9. Ekspertu grupa sniedz Pusēm starpposma ziņojumu un galīgo ziņojumu, norādot konstatētos faktus, tās lēmumus par jautājumu, tostarp par to, vai atbildētāja Puse ir ievērojusi savas saistības atbilstoši attiecīgajai nodaļai vai nodaļām, un jebkādu tās konstatējumu un lēmumu loģisko pamatojumu. Lielākai noteiktībai – Puses ir vienprātis, ka gadījumos, kad ekspertu grupa savā ziņojumā sniedz ieteikumus, atbildētājai Pusei nav jāievēro šie ieteikumi, lai nodrošinātu atbilstību nolīgumam.
10. Ekspertu grupa sniedz Pusēm starpposma ziņojumu 100 dienu laikā pēc ekspertu grupas izveides dienas. Ja ekspertu grupa uzskata, ka šo termiņu nevar ievērot, ekspertu grupas priekšsēdētājs par to rakstveidā paziņo Pusēm, norādot kavēšanās iemeslus un dienu, kad ekspertu grupa plāno iesniegt starpposma ziņojumu. Ekspertu grupa savu starpposma ziņojumu nekādā gadījumā nesniedz vēlāk kā 125 dienu laikā pēc ekspertu grupas izveides dienas.
11. Katra Puse 25 dienu laikā pēc starpposma ziņojuma saņemšanas var iesniegt ekspertu grupai pamatotu pieprasījumu pārskatīt konkrētus starpposma ziņojuma aspektus. Puse var sniegt piezīmes par otras Puses pieprasījumu 15 dienu laikā pēc pieprasījuma iesniegšanas.
12. Pēc šo piezīmju izskatīšanas ekspertu grupa sagatavo galīgo ziņojumu. Ja 11. punktā minētajā laikposmā nav iesniegts pieprasījums pārskatīt konkrētus starpposma ziņojuma aspektus, tad starpposma ziņojums kļūst par ekspertu grupas galīgo ziņojumu.
13. Ekspertu grupa sniedz Pusēm savu galīgo ziņojumu 175 dienu laikā pēc ekspertu grupas izveides dienas. Ja ekspertu grupa uzskata, ka šo termiņu nav iespējams ievērot, tad ekspertu grupas priekšsēdētājs par to rakstveidā paziņo Pusēm, norādot kavēšanās iemeslus un dienu, kad ekspertu grupa plāno iesniegt galīgo ziņojumu. Ekspertu grupa savu galīgo ziņojumu nekādā gadījumā nesniedz vēlāk kā 195 dienu laikā pēc ekspertu grupas izveides dienas.
14. Galīgais ziņojums ietver jebkura Pušu rakstiska pieprasījuma par starpposma ziņojumu apspriešanu un skaidri iztirzā Pušu piezīmes.
15. Puses publisko galīgo ziņojumu 15 dienu laikā pēc tam, kad ekspertu grupa to iesniegusi.
16. Ja ekspertu grupas galīgajā ziņojumā ir noteikts, ka Puse nav izpildījusi savus pienākumus saskaņā ar attiecīgo nodaļu vai nodaļām, tad Puses 90 dienu laikā pēc galīgā ziņojuma iesniegšanas apspriež pienācīgus pasākumus, kas jāīsteno, ņemot vērā ekspertu grupas ziņojumu. Ne vēlāk kā 105 dienas pēc tam, kad ziņojums tika iesniegts Pusēm, atbildētāja Puse informē savas iekšzemes konsultantu grupas, kas izveidotas saskaņā ar INST.7. pantu [Vietējās konsultantu grupas], un prasītājas Pusi par savu lēmumu attiecībā uz visiem pasākumiem, kuri ir jāīsteno.
17. Turpmākos pasākumus pēc ekspertu grupas ziņojuma uzrauga Tirdzniecības specializētā komiteja jautājumos par vienlīdzīgiem apstākļiem atvērta un godīgi konkurencei un ilgtspējīgi

attīstībai. Pušu vietējās konsultantu grupas, kas izveidotas saskaņā ar INST.7. pantu [Vietējās konsultantu grupas], šajā sakarā var iesniegt apsvērumus Tirdzniecības specializētajai komitejai jautājumos par vienlīdzīgiem apstākļiem atvērtai un godīgai konkurencei un ilgtspējīgai attīstībai.

18. Ja Pusēm ir atšķirīgi viedokļi par kāda pasākuma, kas veikts, lai novērstu neatbilstību, esību vai atbilstību attiecīgajiem noteikumiem, tad prasītāja Puse var iesniegt rakstisku pieprasījumu sākotnējai ekspertu grupai izlemt šo jautājumu. Pieprasījumā norāda visus izskatāmos pasākumus un tādā veidā, kas pietiekami skaidri atspoguļo sūdzību, paskaidro, kādā veidā minētais pasākums neatbilst attiecīgajiem noteikumiem. Ekspertu grupa iesniedz savus konstatējumus Pusēm 45 dienu laikā pēc pieprasījuma iesniegšanas dienas.

19. Ja vien šajā pantā nav noteikts citādi, INST.14. panta [Arbitrāža] 1. punktu, INST.29. pantu [Šķīrējtiesas lēmumi un nolēmumi], INST.30. pantu [Šķīrējtiesas procesu apturēšana un izbeigšana], INST.31. pantu [Savstarpēji saskaņots risinājums], INST.32. pantu [Laikposmi], INST.34. pantu [Izmaksas], INST.15. pantu [Šķīrējtiesas izveide] vai INST.28. pantu [Šķīrējtiesnešu aizstāšana], kā arī INST. PIELIKUMU [Strīdu izšķiršanas reglaments] un INST-X PIELIKUMU [Šķīrējtiesnešu rīcības kodekss] piemēro *mutatis mutandis*.

9.3. pants. Ekspertu grupa aizsardzības līmeņa nepazemināšanas jomās

1. Strīdiem starp Pusēm, kuri attiecas uz 6. nodaļas [Darba un sociālie standarti] un 7. nodaļas [Vide un klimats] noteikumu interpretāciju un piemērošanu, piemēro 9.2. pantu [Ekspertu grupa].

2. Attiecībā uz šiem strīdiem – papildus pantiem, kas uzskaitīti 9.2. panta [Ekspertu grupa] 19. punktā, *mutatis mutandis* piemēro INST.24. pantu [Tiesiskās aizsardzības pagaidu līdzekļi] un INST.25. pantu [Jebkura pasākuma, kas veikts, lai nodrošinātu atbilstību pēc pagaidu tiesiskās aizsardzības līdzekļu pasludināšanas, pārbaude].

3. Puses atzīst, ka gadījumos, kad atbildētāja Puses izvēlas neveikt nekādas darbības, lai nodrošinātu atbilstību ekspertu grupas ziņojumam un šim nolīgumam, prasītājai Pusei arī turpmāk ir pieejami visi saskaņā ar INST.24. pantu [Tiesiskās aizsardzības pagaidu līdzekļi] atļautie tiesiskās aizsardzības līdzekļi.

9.4. pants. Līdzsvara atjaunošana

1. Puses atzīst katras Puses tiesības noteikt savu turpmāko politiku un prioritātes attiecībā uz darba un sociālo, vides vai klimata aizsardzību vai attiecībā uz subsīdiju kontroli veidā, kas atbilst katras Puses starptautiskajām saistībām, tostarp saistībām saskaņā ar šo nolīgumu. Vienlaikus Puses atzīst, ka būtiskas atšķirības šajās jomās var ietekmēt tirdzniecību vai investīcijas starp Pusēm tādā veidā, kas maina apstākļus, kuri ir bijuši šā nolīguma noslēgšanas pamatā.

2. Ja būtiskas atšķirības Pušu starpā 1. punktā minētajās jomās rada būtisku ietekmi uz Pušu savstarpējo tirdzniecību vai investīcijām, jebkura Puse var veikt līdzsvara atjaunošanas pasākumus stāvokļa uzlabošanai. Šādu pasākumu apjoms un ilgums nedrīkst pārsniegt līmeni, kas ir obligāti nepieciešams un samērīgs stāvokļa labošanai. Priekšroku dod tādiem pasākumiem, kas vismazāk traucē šā nolīguma darbību. Puses novērtējums par šādu ietekmi ir balstīts uz ticamiem pierādījumiem, nevis tikai uz pieņēmumiem vai maz ticamu iespējamību.

3. Līdzsvara atjaunošanas pasākumiem, kas veikti saskaņā ar 2. punktu, piemēro šādas procedūras:

- (a) Attiecīgā Puse bez kavēšanās ar Partnerības padomes starpniecību informē otru Pusi par līdzsvara atjaunošanas pasākumiem, kurus tā plāno veikt, sniedzot visu attiecīgo informāciju. Puses nekavējoties sāk apspriešanos. Apspriešanos uzskata par pabeigtu 14 dienu laikā no paziņojuma sniegšanas dienas, ja vien tā nav kopīgi pabeigta pirms minētā termiņa.
- (b) Ja netiek rasts abpusēji pieņemams risinājums, attiecīgā Puse var pieņemt līdzsvara atjaunošanas pasākumus ne ātrāk kā piecas dienas pēc apspriešanās beigām, ja vien informētā Puse tajā pašā piecu dienu laikposmā saskaņā ar INST.14. panta [Arbitrāža]⁶⁴ 2. punktu otrai Pusei iesniegtā rakstiskā pieprasījumā nepieprasa izveidot šķīrējtiesu, lai izlemtu, vai paziņotie līdzsvara atjaunošanas pasākumi atbilst šā panta 2. punktam.
- (c) Šķīrējtiesa savu galīgo nolēmumu sniedz 30 dienu laikā pēc tās izveides. Ja šķīrējtiesa minētajā laikposmā galīgo nolēmumu nesniedz, attiecīgā Puse var pieņemt līdzsvara atjaunošanas pasākumus ne ātrāk kā trīs dienas pēc minētā 30 dienu laikposma beigām. Tādā gadījumā otra Puse var veikt pretpasākumus, kas ir samērīgi pieņemtajiem līdzsvara atjaunošanas pasākumiem, līdz šķīrējtiesa būs pieņēmusi galīgo nolēmumu. Priekšroku dod tādiem pretpasākumiem, kas vismazāk traucē šā nolīguma darbību. Šādiem pretpasākumiem, kurus var pieņemt ne ātrāk kā trīs dienas pēc konsultēšanās pabeigšanas, *mutatis mutandis* piemēro a) apakšpunktu.
- (d) Ja šķīrējtiesa ir konstatējusi, ka līdzsvara atjaunošanas pasākumi atbilst 2. punktam, attiecīgā Puse var pieņemt šos līdzsvara atjaunošanas pasākumus atbilstīgi otrai Pusei paziņotajam.
- (e) Ja šķīrējtiesa ir konstatējusi, ka līdzsvara atjaunošanas pasākumi 2. punktam neatbilst, attiecīgā Puse trīs dienu laikā pēc nolēmuma pasludināšanas paziņo prasītājam Pusei par pasākumiem⁶⁵, kurus tā plāno pieņemt, lai izpildītu šķīrējtiesas nolēmumu. Ja prasītāja Puse uzskata, ka paziņotie pasākumi neatbilst šķīrējtiesas nolēmumam, *mutatis mutandis* piemēro INST.23. panta [Atbilstības pārskatīšana] 2. punktu, INST.24. pantu [Tiesiskās aizsardzības pagaidu līdzekļi]⁶⁶ un INST.25. pantu [Jebkura pasākuma, kas veikts, lai nodrošinātu atbilstību pēc pagaidu tiesiskās aizsardzības līdzekļu pasludināšanas, pārbaude]. Procedūras saskaņā ar INST.23. panta [Atbilstības pārskatīšana] 2. punktu, INST.24. pantu [Tiesiskās aizsardzības pagaidu līdzekļi] un INST.25. pantu [Jebkura pasākuma, kas veikts, lai nodrošinātu atbilstību pēc pagaidu tiesiskās aizsardzības līdzekļu pasludināšanas, pārbaude] neaptur paziņoto pasākumu piemērošanu saskaņā ar šo punktu.
- (f) Ja līdzsvara atjaunošanas pasākumi tika pieņemti pirms šķīrējtiesas nolēmuma saskaņā ar c) apakšpunktu, jebkuri pretpasākumi, kas pieņemti saskaņā ar minēto apakšpunktu, tiek atcelti nekavējoties un nekādā gadījumā vēlāk kā piecas dienas pēc šķīrējtiesas nolēmuma pieņemšanas.
- (g) Puse neatsaucas uz PTO nolīgumu vai kādu citu starptautisku nolīgumu, lai liegtu otrai Pusei veikt pasākumus saskaņā ar 2. un 3. punktu, t. sk. gadījumos, kad minētie pasākumi ir šajā nolīgumā paredzēto saistību izpildes apturēšana.

⁶⁴ Lielākai noteiktībai — šajā gadījumā Pusei nav iespējas pirms tam izmantot konsultēšanos saskaņā ar INST.13. pantu [Konsultēšanās].

⁶⁵ Šādi pasākumi attiecīgā gadījumā var ietvert līdzsvara atjaunošanas pasākumu atcelšanu vai korekciju.

⁶⁶ Saistību saskaņā ar INST.24. pantu [Tiesiskās aizsardzības pagaidu līdzekļi] apturēšana ir pieejama tikai tad, ja līdzsvara atjaunošanas pasākumi ir faktiski veikti.

- (h) Ja informētā Puse pieprasījumu saskaņā ar b) apakšpunktu neiesniedz šajā apakšpunktā paredzētajā laikposmā, minētā Puse var, bez iespējas pirms tam konsultēties saskaņā ar INST.13. pantu [Konsultēšanās], uzsākt arbitražas procedūru, kas minēta INST.14. pantā [Arbitrāža]. Šķīrējtiesa uzskata šo jautājumu par steidzamu lietu INST.19. panta [Steidzamas procedūras] izpratnē.
4. Lai noturīgāk nodrošinātu atbilstošu līdzsvaru starp Pušu uzņemtajām saistībām šajā nolīgumā, jebkura no Pusēm var ne ātrāk kā četrus gadus pēc šā nolīguma stāšanās spēkā pieprasīt pārskatīt šā nolīguma pirmā temata [Tirdzniecība] darbību. Puses var vienoties pārskatīšanā iekļaut citus šā nolīguma tematus.
5. Šādu pārskatīšanu uzsāk pēc Puses pieprasījuma, ja šī Puse uzskata, ka viena vai abas Puses ir bieži veikušas pasākumus saskaņā ar 2. vai 3. punktu, vai ja pasākums, kas būtiski ietekmē tirdzniecību vai investīcijas Pušu starpā, ir piemērots 12 mēnešus. Šajā punktā attiecīgie pasākumi ir tie, kurus šķīrējtiesa nav apstrīdējusi vai nav uzskatījusi par pilnīgi nevajadzīgiem saskaņā ar 3. punkta d) vai h) apakšpunktu. Šo pārskatīšanu var sākt ātrāk nekā četrus gadus pēc šā nolīguma stāšanās spēkā.
6. Saskaņā ar 4. vai 5. punktu pieprasīto pārskatīšanu sāk trīs mēnešu laikā pēc pieprasījuma iesniegšanas un pabeidz sešu mēnešu laikā.
7. Pārskatīšanu, pamatojoties uz 4. vai 5. punktu, var atkārtot ne biežāk kā reizi četros gados pēc iepriekšējās pārskatīšanas pabeigšanas. Ja Puse ir pieprasījusi pārskatīšanu saskaņā ar 4. vai 5. punktu, tā nevar pieprasīt papildu pārskatīšanu nedz saskaņā ar 4. punktu, nedz 5. punktu vismaz četrus gadus pēc iepriekšējās pārskatīšanas pabeigšanas vai attiecīgā gadījumā pēc jebkāda grozoša nolīguma stāšanās spēkā.
8. Pārskatīšanā izskata, vai šis nolīgums nodrošina pienācīgu līdzsvaru starp Pušu tiesībām un pienākumiem, jo īpaši attiecībā uz pirmā temata [Tirdzniecība] darbību, un vai tādēļ ir nepieciešams grozīt šā nolīguma noteikumus.
9. Partnerības padome var nolemt, ka pārskatīšanas rezultātā nav nepieciešama nekāda rīcība. Tomēr, ja Puses uzskata, ka pēc pārskatīšanas ir nepieciešams grozīt šo nolīgumu, Puses dara visu iespējamo, lai risinātu sarunas un noslēgtu nolīgumu, ar ko veic vajadzīgos grozījumus. Šādas sarunas attiecas tikai uz pārskatīšanā apzinātajiem jautājumiem.
10. Ja 9. punktā minētais grozošais nolīgums netiek pieņemts viena gada laikā no dienas, kad Puses sāka sarunas, jebkura no Pusēm var paziņot par nolīguma pirmā temata [Tirdzniecība] vai jebkura cita temata, kas iekļauts pārskatīšanā, darbības izbeigšanu vai Puses var nolemt turpināt sarunas. Ja Puse izbeidz pirmā temata [Tirdzniecība] darbību, tajā pašā dienā tiek izbeigta trešā temata [Autotransports] darbība. Izbeigšana stājas spēkā trīs mēnešus pēc šāda paziņojuma dienas.
11. Ja pirmā temata [Tirdzniecība] darbību izbeidz saskaņā ar 10. punktu, tajā pašā dienā tiek izbeigta otrā temata [Aviācija] darbība, ja vien Puses nevienojas integrēt XI sadaļas [Vienlīdzīgi apstākļi atvērta un godīgai konkurencei un ilgtspējīgai attīstībai] attiecīgās daļas otrajā tematā [Aviācija].
12. 4.–9. punktam nepiemēro sestā temata [Strīdu izšķiršana un horizontālie noteikumi] I sadaļu [Strīdu izšķiršana].

XII SADAĻA. IZŅĒMUMI

EXC.1. pants. Vispārēji izņēmumi

1. Nekas otrās daļas pirmā temata I sadaļas pirmajā nodaļā [Valsts režīms un preču tirgus pieejamība] un piektajā nodaļā [Muita un tirdzniecības atvieglošana], otrās daļas pirmā temata VIII sadaļā [Energētika un izejvielas], otrās daļas pirmā temata XI sadaļas ceturtajā nodaļā [Valsts uzņēmumi], otrās daļas pirmā temata III sadaļā [Digitālā tirdzniecība] un otrās daļas pirmā temata II sadaļas otrajā nodaļā [Investīciju liberalizācija] nav interpretējams kā šķērslis, kas liedz Pusei pieņemt vai saglabāt pasākumus, kuri ir saderīgi ar *GATT* 1994 XX pantu. Šajā nolūkā *GATT* 1994 XX pants, t. sk. tā piezīmes un papildnoteikumi, *mutatis mutandis* tiek iekļauti šajā nolīgumā un kļūst par tā daļu.

2. Ievērojot prasību, ka šādus pasākumus nepiemēro tādā veidā, kas radītu patvaļīgu vai neattaisnojamu diskrimināciju starp valstīm, kurās pastāv līdzīgi apstākļi, vai slēptus ierobežojumus investīciju liberalizācijai vai pakalpojumu tirdzniecībai, nekas otrās daļas pirmā temata VIII sadaļā [Energētika un izejvielas], otrās daļas pirmā temata XI sadaļas ceturtajā nodaļā [Valsts uzņēmumi], otrās daļas pirmā temata III sadaļā [Digitālā tirdzniecība], otrās daļas pirmā temata II sadaļā [Pakalpojumi un investīcijas] un otrās daļas pirmā temata IV sadaļā [Kapitāla aprīte, maksājumi, pārvedumi un pagaidu aizsardzības pasākumi] nav interpretējams kā šķērslis, kas liedz Pusei pieņemt vai īstenot pasākumus, kas nepieciešami:

- (a) sabiedriskās drošības vai sabiedrības morāles aizsardzībai vai sabiedriskās kārtības uzturēšanai⁶⁷;
- (b) cilvēku, dzīvnieku un augu dzīvības vai veselības aizsardzībai;
- (c) lai nodrošinātu tiesību aktu vai noteikumu, kuri nav nesaderīgi ar šā nolīguma nosacījumiem, ievērošanu, ieskaitot tos, kas attiecas uz:
 - (i) krāpnieciskas vai maldinošas prakses novēršanu vai līgumsaistību neizpildes sekām,
 - (ii) personu privātuma aizsardzību saistībā ar personas datu apstrādi un izplatīšanu un individuālu dokumentu un kontu konfidencialitātes aizsardzību; un
 - (iii) drošību.

3. Lielākai noteiktībai Puses saprot, ka tādā mērā, ciktāl šādi pasākumi ir citādi nesaderīgi ar iepriekš minēto nodaļu, iedaļu vai sadaļu noteikumiem:

- (a) pasākumi, kas minēti *GATT* 1994 XX panta b) punktā un šā panta 2. punkta b) apakšpunktā, ietver vides pasākumus, kuri nepieciešami cilvēku, dzīvnieku vai augu dzīvības un veselības aizsardzībai;
- (b) *GATT* 1994 XX panta g) punktu piemēro pasākumiem, kas saistīti ar dzīvo un nedzīvo izsmeļamo dabas resursu saglabāšanu; kā arī
- (c) uz pasākumiem, kas pieņemti daudzpusēju nolīgumu vides jomā īstenošanai, var attiekties *GATT* 1994 XX panta b) vai g) punkts vai šā panta 2. punkta b) apakšpunkts.

⁶⁷ Uz sabiedriskās drošības un sabiedriskās kārtības izņēmumiem var balstīties vienīgi tad, ja pastāv reāli un pietiekami nopietni draudi, kas skar sabiedrības pamatintereses.

4. Pirms Puse veic jebkādus pasākumus, kas paredzēti *GATT* 1994 XX panta i) un j) punktā, minētā Puse sniedz otrai Pusei visu attiecīgo informāciju nolūkā rast abām Pusēm pieņemamu risinājumu. Ja no informācijas sniegšanas brīža 30 dienu laikā nav panākta vienošanās, Puse var piemērot attiecīgos pasākumus. Ārkārtēju un kritisku apstākļu dēļ, kuros nepieciešama tūlītēja rīcība un iepriekšēja informēšana vai izskatīšana nav iespējama, Puse, kas paredzējusi pasākumus veikt, var nekavējoties piemērot piesardzības pasākumus, kuri nepieciešami situācijas risināšanai. Minētā Puse par to nekavējoties informē otru Pusi.

EXC.2. pants. Nodokļu politika

1. Nekas otrās daļas pirmā temata I līdz VII sadaļā, VIII sadaļas ceturtajā nodaļā [Energētika un izejvielas], otrās daļas pirmā temata IX līdz XII sadaļā vai otrās daļas sestajā tematā [Citi noteikumi] neietekmē Savienības vai tās dalībvalstu un Apvienotās Karalistes tiesības un pienākumus, kas izriet no jebkuras nodokļu konvencijas. Ja pastāv neatbilstība starp šo nolīgumu un kādu šādu nodokļu konvenciju, tad, ciktāl pastāv neatbilstība, prevalē nodokļu konvencija. Attiecībā uz nodokļu konvenciju starp Savienību vai tās dalībvalstīm un Apvienoto Karalisti attiecīgās kompetentās iestādes saskaņā ar šo nolīgumu un minēto nodokļu konvenciju kopīgi nosaka, vai pastāv neatbilstība starp šo nolīgumu un nodokļu konvenciju⁶⁸.

2. Otrās daļas pirmā temata II sadaļas otrajā nodaļas [Investīciju liberalizācija] *SERVIN.2.4.* pantu un otrās daļas pirmā temata II sadaļas trešās nodaļas [Pakalpojumu pārrobežu tirdzniecība] *SERVIN.3.4.* pantu nepiemēro priekšrocībai, kas noteikta saskaņā ar nodokļu konvenciju.

3. Ievērojot prasību, ka nodokļu pasākumus nepiemēro tādā veidā, kas radītu patvaļīgu vai neattaisnojamu diskrimināciju starp valstīm, kurās pastāv līdzīgi apstākļi, vai slēptus ierobežojumus tirdzniecībai un investīcijām, nekas otrās daļas pirmā temata I līdz VII sadaļā, VIII sadaļas ceturtajā nodaļā [Energētika un izejvielas], IX līdz XII sadaļā vai otrās daļas sestajā tematā [Citi noteikumi] nav interpretējams kā šķērslis, kas liedz Pusei pieņemt, paturēt spēkā vai īstenot jebkuru pasākumu:

(a) ar mērķi nodrošināt tiešo nodokļu taisnīgu vai iedarbīgu⁶⁹ uzlikšanu vai iekasēšanu vai

⁶⁸ Lielākai noteiktībai — šāda noteikšana neskar sestās daļas [Strīdu izšķiršana] I sadaļu.

⁶⁹ Pasākumiem, kuru mērķis ir nodrošināt tiešo nodokļu taisnīgu vai iedarbīgu uzlikšanu vai iekasēšanu, pieskaitāmi pasākumi, kurus Puse veic atbilstīgi savai nodokļu sistēmai un kuri:

- (i) attiecas uz pakalpojumu sniedzējiem, kuri nav rezidenti, atzīstot faktu, ka nodokļu saistības tiem tiek noteiktas attiecībā uz apliekamām vienībām, ko iegūst vai kas atrodas Puses teritorijā; vai
- (ii) attiecas uz nerezidentiem, lai nodrošinātu nodokļu uzlikšanu vai iekasēšanu Puses teritorijā; vai
- (iii) attiecas uz nerezidentiem vai uz rezidentiem, lai nepieļautu nodokļu apiešanu vai nelikumīgu izvairīšanos no nodokļu maksāšanas, ieskaitot atbilstības panākšanas pasākumus; vai
- (iv) attiecas uz to pakalpojumu patērētājiem, kurus sniedz otras Puses vai trešās valsts teritorijā vai no tās, lai nodrošinātu tādu nodokļu uzlikšanu vai iekasēšanu no šādiem patērētājiem, kuru izcelsme ir Puses teritorijā; vai
- (v) nošķir pakalpojumu sniedzējus, kas ir nodokļu maksātāji par visā pasaulē apliekamām vienībām, no citiem pakalpojumu sniedzējiem, atzīstot viņu nodokļu bāzes atšķirību; vai

- (b) kas nošķir nodokļu maksātājus, kuri nav vienādā situācijā, it īpaši saistībā ar viņu dzīvesvietu vai vietu, kur ieguldīts viņu kapitāls.

4. Šajā pantā:

- (a) "rezidences vieta" ir residences vieta nodokļu vajadzībām;
- (b) "nodokļu konvencija" ir konvencija par nodokļu dubultas uzlikšanas novēršanu vai cits starptautisks nolīgums vai vienošanās, kas pilnīgi vai galvenokārt attiecas uz nodokļiem, un
- (c) "tiešie nodokļi" ietver visus ienākuma vai kapitāla nodokļus, tai skaitā nodokļus par ieguvumiem no īpašuma atsavināšanas, īpašuma, mantojuma un dāvinājuma nodokļus, algas un uzņēmuma maksātās darba samaksas nodokļus, kā arī kapitāla novērtēšanas nodokļus.

EXC.3. pants. PTO atbrīvojumi

Ja pienākums, kas noteikts šā nolīguma otrās daļas pirmā temata I līdz XII sadaļā un otrās daļas sestajā tematā [Citi noteikumi], pēc būtības ir līdzvērtīgs PTO līgumā ietvertam pienākumam, jebkurš pasākums, kas atbilst atbrīvojumam, kurš pieņemts, ievērojot PTO līguma IX pantu, tiek uzskatīts par atbilstīgu pēc būtības līdzvērtīgajam šā nolīguma noteikumam.

EXC.4. pants. Izņēmumi drošības apsvērumu dēļ

Nekas šā nolīguma otrās daļas pirmā temata I līdz XII sadaļā un otrās daļas sestajā tematā [Citi noteikumi] nav interpretējams kā:

- (a) prasība Pusei sniegt jebkādu informāciju vai atļaut piekļūt tai, ja Puse uzskata, ka tās izpaušana ir pretrunā Puses būtiskām drošības interesēm, vai
- (b) šķērslis, kas attur Pusi no rīcības, ko tā uzskata par nepieciešamu būtisko drošības interešu aizsardzībai:
 - (i) saistībā ar ieroču, munīcijas un militārā inventāra ražošanu vai transportu un citu preču un materiālu ražošanu, transportu un darījumiem, pakalpojumiem un tehnoloģiju, un saimnieciskajām darbībām, ko tieši vai netieši veic nolūkā apgādāt militāru formējumu;
 - (ii) saistībā ar materiāliem, kas neitronu iedarbībā pārvēršas par skaldmateriāliem, un kodoltermiskajai sintēzei izmantojamiem materiāliem vai materiāliem, no kuriem iegūst šādus materiālus; vai
 - (iii) kara laikā vai citā starptautisko attiecību ārkārtas situācijā; vai
- (c) šķērslis, kas attur Pusi rīkoties saskaņā ar tās saistībām, kas paredzētas ANO Statūtos, starptautiskā miera un drošības uzturēšanai.

-
- (vi) nosaka, piešķir vai iedala rezidentu vai filiāļu, vai saistīto personu starpā, vai vienas personas filiāļu ienākumu, peļņu, ieņēmumus, zaudējumus, atskaitījumus vai kredītus, lai nodrošinātu Puses nodokļu bāzi.

EXC.5. pants.: Konfidenciāla informācija

1. Nekas šā nolīguma otrās daļas pirmā temata I līdz X sadaļā, XI sadaļā, izņemot XI sadaļas LPFS.2.26. pantu [Nodokļu standarti], un XII sadaļā vai otrās daļas sestajā tematā [Citi noteikumi] nav interpretējams kā prasība Pusei darīt pieejamu konfidenciālu informāciju, kuras izpaušana traucētu tiesībaizsardzībai vai kā citādi būtu pretrunā sabiedrības interesēm, vai skartu konkrētu publisku vai privātu uzņēmumu likumīgas komerciālās intereses, izņemot gadījumus, kad šķīrējtiesa pieprasa sniegt konfidenciālu informāciju strīdu izšķiršanas procedūrā saskaņā ar sestās daļas I sadaļu [Strīdu izšķiršana], vai ja ekspertu grupai ir nepieciešama šāda konfidenciāla informācija procedūrā saskaņā ar LPFS.9.2. pantu [Ekspertu grupa] vai LPFS.9.3. pantu [Ekspertu grupa aizsardzības līmeņa nepazemināšanas jomās]. Šādos gadījumos šķīrējtiesa vai — attiecīgā gadījumā — ekspertu grupa nodrošina konfidencialitātes pilnīgu aizsardzību saskaņā ar INST-X PIELIKUMU [Reglaments].

2. Ja Puse Partnerības padomei vai komitejām iesniedz informāciju, kura saskaņā ar tās normatīvajiem aktiem tiek uzskatīta par konfidenciālu, tad otra Puse šo informāciju uzskata par konfidenciālu, ja vien iesniedzēja Puse nepiekrīt citādi attieksmei.

OTRAIS TEMATS. AVIĀCIJA
I SADAĻA. GAISA TRANSPORTS

AIRTRN.1. pants. Definīcijas

Šajā sadaļā piemēro šādas definīcijas:

- a) “gaisa pārvadātājs” ir gaisa transporta uzņēmums ar derīgu licenci vai tās ekvivalentu;
- b) “Savienības gaisa pārvadātājs” ir gaisa pārvadātājs, kas atbilst AIRTRN.6. panta [Darbības atļaujas un tehniskās atļaujas] 1. punkta b) apakšpunktā izklāstītajiem nosacījumiem;
- c) “Apvienotās Karalistes gaisa pārvadātājs” ir gaisa pārvadātājs, kas atbilst AIRTRN.6. panta [Darbības atļaujas un tehniskās atļaujas] 1. vai 2. punkta a) apakšpunktā izklāstītajiem nosacījumiem;
- d) “aeronavigācijas pakalpojumi” ir gaisa satiksmes pakalpojumi, sakaru, navigācijas un pārraudzības pakalpojumi, meteoroloģiskie pakalpojumi aeronavigācijai un aeronavigācijas informācijas pakalpojumi;
- e) “gaisa kuģa ekspluatanta apliecība” ir pārvadātājam izdots dokuments, kas apstiprina, ka attiecīgajam gaisa pārvadātājam ir profesionalitāte un struktūra, kas garantē gaisa kuģu drošu ekspluatāciju apliecībā norādītajās aviācijas darbībās;
- f) “gaisa satiksmes pārvaldība” ir gaisā un uz zemes veicamo funkciju kopums (gaisa satiksmes pakalpojumi, gaisa telpas pārvaldība un gaisa satiksmes plūsmas pārvaldība), kas vajadzīgs, lai nodrošinātu drošu un efektīvu gaisa kuģu kustību visās darbības fāzēs;
- g) “gaisa transports” ir par atlīdzību vai nomā publiski piedāvāta pasažieru, bagāžas, kravas un pasta atsevišķi vai apvienojumā veikta pārvadāšana gaisa kuģos;
- h) “valsts piederības noteikšana” ir konstatēšana, ka pārvadātājs, kurš piedāvā sniegt gaisa transporta pakalpojumus saskaņā ar šo sadaļu, izpilda AIRTRN.6. panta [Darbības atļaujas un tehniskās atļaujas] prasības, kas attiecas uz tā atrašanos īpašumā, faktisko vadību un galveno darbības vietu;
- i) “kompetentās iestādes” Apvienotajai Karalistei ir Apvienotās Karalistes varas iestādes, kas atbild par regulatīvajām un administratīvajām funkcijām, kuras Apvienotajai Karalistei jāpilda saskaņā ar šo sadaļu, bet Savienībai – Savienības un dalībvalstu varas iestādes, kas atbild par regulatīvajām un administratīvajām funkcijām, kuras Savienībai jāpilda saskaņā ar šo sadaļu; un Savienībai — Savienības un dalībvalstu varas iestādes, kas atbild par regulatīvajām un administratīvajām funkcijām, kuras Savienībai jāpilda saskaņā ar šo sadaļu;
- j) “konvencija” ir 1944. gada 7. decembrī Čikāgā parakstītā Konvencija par starptautisko civilo aviāciju, kurā ietilpst:
 - i) grozījumi, kas stājušies spēkā saskaņā ar Konvencijas 94. panta a) apakšpunktu un ko ratificējušas gan Apvienotā Karaliste, gan attiecīgā dalībvalsts vai attiecīgās dalībvalstis – kā kurā gadījumā, un

- ii) tās pielikumi vai to grozījumi, kas pieņemti saskaņā ar Konvencijas 90. pantu, tādā mērā, cik pielikums vai grozījums tajā brīdī darbojas gan Apvienotajai Karalistei, gan dalībvalstij vai dalībvalstīm, kā kurā gadījumā;
- k) “diskriminācija” ir jebkāda veida diferenciacija bez objektīva pamatojuma attiecībā uz gaisa pārvadājumu pakalpojumu vajadzībām pielietoto preču piegādi vai pakalpojumu, tostarp sabiedrisko pakalpojumu, sniegšanu vai attiecībā uz publisko iestāžu attieksmi saistībā ar šādiem pakalpojumiem;
- l) “faktiska kontrole” ir attiecības, ko veido tiesības, līgumi vai citi līdzekļi, kas atsevišķi vai kopā, ņemot vērā attiecīgus faktiskus vai juridiskus apsvērumus, dod iespēju tieši vai netieši izšķirīgi ietekmēt uzņēmumu, it sevišķi:
 - i) tiesības izmantot visus uzņēmuma aktīvus vai daļu no tiem;
 - ii) tiesības vai līgumi, kas piešķir izšķirīgu ietekmi uz uzņēmumu vadības struktūru sastāvu, balsošanu vai lēmumiem vai kā citādi izšķirīgi ietekmē uzņēmuma darbību;
- m) “sagatavotības konstatējums” ir atzinums, ka pārvadātājam, kurš piedāvā sniegt gaisa transporta pakalpojumus saskaņā ar šo sadaļu, ir apmierinošas finansiālās iespējas un piemērota vadības pieredze tādu pakalpojumu sniegšanā un tas ir gatavs izpildīt normatīvo aktu prasības un prasības, kas reglamentē tādu pakalpojumu sniegšanu;
- n) “pilnas izmaksas” ir pakalpojuma sniegšanas izmaksas, kurām var būt pieskaitītas pienācīgas kapitālieguldījumu un aktīvu amortizācijas procentu summas, kā arī uzturēšanas, ekspluatācijas, pārvaldības un administrēšanas izmaksas;
- o) “ICAO” ir Apvienoto Nāciju Organizācijas Starptautiskā civilās aviācijas organizācija;
- p) “galvenā darbības vieta” ir vieta, kur atrodas gaisa pārvadātāja valde vai reģistrēts birojs, kurā tiek veiktas gaisa pārvadātāja galvenās finansiālās funkcijas un tā darbības vadība, ieskaitot nepārtrauktu lidojumderīguma uzraudzību;
- q) “peronpārbaude” ir kontrole, kurā Puses kompetentā iestāde vai tās ieceltie pārstāvji otras Puses gaisa kuģi un tā ārpusē pārliecinās par gaisa kuģa un apkalpes locekļu attiecīgo dokumentu derīgumu un gaisa kuģa un tā iekārtu acīmredzamo stāvokli;
- r) “pašpakalpojumi” ir apkalpošana uz zemes, ko gaisa pārvadātājs veic tieši sev vai citam gaisa pārvadātājam, kurā
 - i) vienam ir līdzdalības vairākums otrā vai
 - ii) kādai vienai struktūrai ir līdzdalības vairākums katrā no tām;
- s) “regulāri gaisa transporta pakalpojumi” ir sabiedrības locekļiem rezervēšanai tieši pieejami gaisa transporta pakalpojumi, ko plāno un par atlīdzību izpilda pēc publiskota kustības saraksta vai kas ir tik regulāri un bieži, ka veido acīmredzami sistemātisku virkni, un papildreisi regulāro reisu pārslogojuma gadījumā.
- t) “nekomerciāla nosēšanās” ir nosēšanās, kuras iemesls nav gaisa transporta pasažieru, bagāžas, kravas un/vai pasta uzņemšana vai izlaišana;

- u) "tarifs" ir cena, likme vai maksa par gaisa transporta pasažieru, bagāžas un/vai kravu (izņemot pastu) pārvadāšanu (ieskaitot citus ar to saistītus transporta veidus), ko prasa gaisa pārvadātāji, ieskaitot to aģentus, kā arī tādas cenas, likmes vai maksas pieejamības nosacījumi;
- v) "lietošanas maksa" ir maksa, ko gaisa pārvadātājam prasa par lidostas, aeronavigācijas (ieskaitot lidošanu pāri) vai aviācijas drošības iekārtu vai pakalpojumu izmantošanu, ieskaitot ar to saistītu pakalpojumu un iekārtu izmantošanu, vai maksa, kas saistīta ar vidi, ieskaitot troksni, un maksa par vietējā gaisa kvalitātes problēmu risināšanu lidostās un to apkaimēs;

AIRTRN.2. pants. Maršrutu saraksts

1. Ievērojot AIRTRN.3. punktu [Satiksmes tiesības], Savienība Apvienotajai Karalistei dod tiesības Apvienotās Karalistes gaisa pārvadātājiem gaisa transportā darboties šādos maršrutos:

punkti Apvienotās Karalistes teritorijā – starppunkti – punkti Savienības teritorijā – punkti citur.

2. Ievērojot AIRTRN.3. punktu [Satiksmes tiesības], Apvienotā Karaliste dod Savienībai tiesības Savienības pārvadātājiem gaisa transportā darboties šādos maršrutos:

punkti Savienības teritorijā – starppunkti – punkti Apvienotās Karalistes teritorijā – punkti citur.

AIRTRN.3. pants. Satiksmes tiesības

1. Katra Puse dod otrai Pusei tiesības tās attiecīgajiem gaisa pārvadātājiem gaisa transporta darbībai AIRTRN.2. pantā [Maršrutu saraksts] norādītajos maršrutos

a) lidot pāri tās teritorijai bez nosēšanās,

b) tās teritorijā nosēsties nekomerciālos nolūkos.

2. Apvienotajai Karalistei ir tiesības tās pārvadātājiem nosēsties Savienības teritorijā, lai sniegtu regulārus un neregulārus gaisa transporta pakalpojumus starp jebkuriem punktiem Apvienotās Karalistes teritorijā un jebkuriem punktiem Savienības teritorijā (trešās un ceturtās brīvības satiksmes tiesības).

3. Savienībai ir tiesības tās pārvadātājiem nosēsties Apvienotās Karalistes teritorijā, lai sniegtu regulārus un neregulārus gaisa transporta pakalpojumus starp jebkuriem punktiem Savienības teritorijā un jebkuriem punktiem Apvienotās Karalistes teritorijā (trešās un ceturtās brīvības satiksmes tiesības).

4. Neatkarīgi no 1., 2. un 3. punkta un neskarot 9. punktu, dalībvalstis un Apvienotā Karaliste, ievērojot Pušu attiecīgos iekšējos noteikumus un procedūras, var divpusēji noligt kārtību, kādā tās saskaņā ar šo nolīgumu viena otrai piešķir šādas tiesības:

a) Apvienotajai Karalistei – tās gaisa pārvadātāju tiesības nolaisties attiecīgās dalībvalsts teritorijā, lai sniegtu regulārus un neregulārus kravu gaisa transporta pakalpojumus starp punktiem šīs dalībvalsts teritorijā un punktiem trešā valstī tāda pakalpojuma ietvaros, kura sākumpunkts vai beigupunkts ir Apvienotās Karalistes teritorijā (piektās brīvības satiksmes tiesības);

b) attiecīgajai dalībvalstij – Savienības gaisa pārvadātāju tiesības nolaisties Apvienotās Karalistes teritorijā, lai sniegtu regulārus un neregulārus kravu gaisa transporta pakalpojumus starp punktiem Apvienotās Karalistes teritorijā un punktiem trešā valstī tāda pakalpojuma ietvaros,

kura sākumpunkts vai beigupunkts ir minētās dalībvalsts teritorijā (piektās brīvības satiksmes tiesības).

5. Saskaņā ar 4. punktu savstarpēji piešķirtās tiesības regulē šīs sadaļas noteikumi.
6. Neviena no Pusēm vienpusēji neierobežo saskaņā ar 2., 3. un 4. punktu sniegto gaisa transporta pakalpojumu apjomu, pārvadāšanas jaudu, biežumu, regularitāti, maršrutēšanu, sākumpunktu vai beigupunktu un gaisa kuģu tipu, ko tiem izmanto otras Puses gaisa pārvadātāji, atskaitot gadījumus, kad tas tiek nediskriminējoši prasīts muitas, tehnisku, operatīvu, gaisa satiksmes pārvaldības, drošības, vides vai veselības aizsardzības apsvērumu dēļ, vai ja šajā sadaļā nav noteikts citādi.
7. Šī sadaļa nav uztverama tā, ka tā Apvienotās Karalistes pārvadātājiem dotu tiesības kādas ES dalībvalsts teritorijā uzņemt gaisa kuģī pasažierus, bagāžu, kravu vai pastu pārvadāšanai par atlīdzību un ar ceļamērķi citā minētās dalībvalsts vai citas dalībvalsts teritorijas punktā.
8. Šī sadaļa nav uztverama tā, ka tā Savienības gaisa pārvadātājiem dotu tiesības Apvienotās Karalistes teritorijā pārvadāšanai par atlīdzību un ar ceļamērķi citā Apvienotās Karalistes teritorijas punktā uzņemt gaisa kuģī pasažierus, bagāžu, kravu vai pastu.
9. Ievērojot Pušu attiecīgos iekšējos noteikumus un procedūras, Apvienotās Karalistes un dalībvalstu kompetentās iestādes var atļaut neregulārus gaisa transporta pakalpojumus, uz kuriem neattiecas šajā pantā noteiktās tiesības, ja aiz tiem neslēpjas regulāri pakalpojumi, un var divpusēji noteikt kārtību par to, kādas procedūras ievērojamas gaisa pārvadātāju pieprasījumu izskatīšanā un lēmumu pieņemšanā par tiem.

AIRTRN.4. pants. Kodu koplietošana un bloku rezervēšana

1. Gaisa transporta pakalpojumos saskaņā ar AIRTRN.3. pantu [Satiksmes tiesības] var šādi izmantot bloku rezervēšanu vai kodu koplietošanu:
 - a) Apvienotās Karalistes gaisa pārvadātājs var būt par komercpārvadātāju apkalpojošam pārvadātājam, kurš ir Savienības gaisa pārvadātājs vai Apvienotās Karalistes gaisa pārvadātājs, vai trešās valsts apkalpojošam pārvadātājam, kuram saskaņā ar Savienības tiesību aktiem vai attiecīgā gadījumā saskaņā ar attiecīgās dalībvalsts vai attiecīgo dalībvalstu tiesību aktiem ir nepieciešamās satiksmes tiesības, kā arī tiesības tās gaisa pārvadātājiem minētās tiesības izlietot attiecīgajā nolīgtajā kārtībā;
 - b) Savienības gaisa pārvadātājs var būt par komercpārvadātāju apkalpojošam pārvadātājam, kurš ir Savienības gaisa pārvadātājs vai Apvienotās Karalistes gaisa pārvadātājs, vai trešās valsts apkalpojošam pārvadātājam, kuram saskaņā ar Apvienotās Karalistes tiesību aktiem ir nepieciešamās satiksmes tiesības, kā arī tiesības tās gaisa pārvadātājiem minētās tiesības izlietot attiecīgajā nolīgtajā kārtībā;
 - c) Apvienotās Karalistes gaisa pārvadātājs var būt par apkalpojošo pārvadātāju komercpārvadātājam, kurš ir Savienības gaisa pārvadātājs vai Apvienotās Karalistes gaisa pārvadātājs, vai trešās valsts komercpārvadātājam, kuram saskaņā ar Savienības tiesību aktiem vai attiecīgā gadījumā saskaņā ar attiecīgās dalībvalsts vai attiecīgo dalībvalstu tiesību aktiem ir nepieciešamās tiesības attiecīgi vienoties par attiecīgo kārtību;
 - d) Savienības gaisa pārvadātājs var būt par apkalpojošo pārvadātāju komercpārvadātājam, kurš ir Savienības gaisa pārvadātājs vai Apvienotās Karalistes gaisa pārvadātājs, vai trešās valsts

komercpārvadātājam, kuram saskaņā ar Apvienotās Karalistes tiesību aktiem ir nepieciešamās tiesības vienoties par attiecīgo kārtību;

- e) šā punkta a)–d) apakšpunktā noteiktās kārtības ietvaros vienas Puses gaisa pārvadātājs var nolīgtā bloku rezervēšanas vai kodu koplietošanas kārtībā darboties kā komercpārvadātājs, starp jebkuriem diviem punktiem veicot pārvadājumus, kuru sākumpunkts un beigupunkts atrodas otras Puses teritorijā, ja tiek izpildīti šādi nosacījumi:
 - i) šā punkta attiecīgi a) vai b) apakšpunktā paredzētie nosacījumi par apkalpojošo pārvadātāju; un
 - ii) attiecīgais transporta pakalpojums ietilpst komercpārvadātāja pārvadājumos starp kādu punktu tā Puses teritorijā un minēto beigupunktu otras Puses teritorijā.

2. Vienas Puses gaisa pārvadātājs var būt komercpārvadātājs bloku rezervēšanā vai kodu koplietošanā pārvadājumos starp jebkuriem diviem punktiem, no kuriem viens atrodas otras Puses teritorijā, otrs – trešā valstī, ja tiek izpildīti šādi nosacījumi:

- a) pēc vajadzības 1. punkta a) apakšpunkta vai b) apakšpunkta nosacījumi par apkalpojošo pārvadātāju; un
- b) attiecīgais transporta pakalpojums ietilpst komercpārvadātāja pārvadājumos starp kādu punktu tā Puses teritorijā un minēto punktu trešā valstī.

3. Pārdodot katru biļeti, kas saistīta ar šajā pantā norādīto kārtību, pircēju pie rezervēšanas informē, kura pārvadātājs apkalpos katru pārvadājuma daļu. Ja tas nav iespējams vai ja pēc rezervēšanas notiek izmaiņas, pasažierim dara zināmu apkalpojošā pārvadātāja identitāti, tiklīdz tā ir noteikta. Katrā gadījumā apkalpojošā(-o) pārvadātāja(-u) identitāti pasažierim dara zināmu pie reģistrācijas vai, ja netiek prasīta reģistrēšanās savienotam reisam, pirms iekāpšanas.

4. Puses var prasīt, lai to kompetentās iestādes šajā pantā norādīto kārtību apstiprina, pārbaudot atbilstību tajā izklāstītajiem nosacījumiem un citām šā nolīguma prasībām, it īpaši konkurences un drošuma un drošības ziņā.

5. Kodu koplietošanas vai bloku rezervēšanas dēļ nekādā gadījumā Pušu gaisa pārvadātāji uz šā nolīguma pamata nevar izmantot satiksmes tiesības, kas nav noteiktas AIRTRN.3. pantā [Satiksmes tiesības].

AIRTRN.5. pants. Darbības elastīgums

Tiesības, ko Puses viena otrai piešķir saskaņā ar AIRTRN.3. panta [Satiksmes tiesības] 2., 3. un 4. punktu, tajā noteiktajās robežās ietver visas šīs prerogatīvas:

- a) veikt reisu vienā vai abos virzienos;
- b) apvienot dažādus reisa numurus vienā gaisa kuģa darbībā;
- c) apkalpot maršrutu saraksta punktus jebkurā kombinācijā un secībā;
- d) gaisa pārvadātājam jebkurā punktā pārcelt pārvadājumus uz citu savu gaisa kuģi (gaisa kuģa maiņa);
- e) veikt starpnosēšanos jebkuros punktos katras Puses teritorijā vai ārpus tās;

- f) lidot tranzītā caur otras Puses teritoriju;
- g) apvienot pārvadājumus vienā gaisa kuģī, neņemot vērā, kur pārvadājumi sākas;
- h) vienā pārvadājumā apkalpot vairāk nekā vienu punktu (terminālu kopapkalpošana).

AIRTRN.6. pants. Darbības atļaujas un tehniskās atļaujas

1. Saņemot darbības atļaujas pieprasījumu noteiktā formā un veidā no vienas Puses gaisa pārvadātāja gaisa transporta pakalpojumu sniegšanai saskaņā ar šo sadaļu, attiecīgās pilnvaras un/vai tehniskās atļaujas otra Puse piešķir ar minimālu procesuālu kavēšanos, ja ir izpildīti visi tālāk minētie nosacījumi,

- a) Apvienotās Karalistes gaisa pārvadātāja gadījumā:
 - i) gaisa pārvadātāja īpašnieks tieši vai ar līdzdalības vairākumu un faktiskais izrīkotājs ir Apvienotā Karaliste vai tās valstspiederīgie, vai tie kopā;
 - ii) gaisa pārvadātāja galvenā darbības vieta ir Apvienotās Karalistes teritorijā, un tas ir licencēts saskaņā ar Apvienotās Karalistes tiesību aktiem; un
 - iii) gaisa pārvadātājam ir Apvienotās Karalistes kompetentās iestādes izdota gaisa kuģa ekspluatanta apliecība, kas ir skaidri identificējama, un minētā iestāde īsteno un uztur faktisku regulatīvu gaisa pārvadātāja vadību;
- b) Savienības gaisa pārvadātāja gadījumā:
 - i) gaisa pārvadātāja īpašnieki tieši vai ar līdzdalības vairākumu un faktiskais izrīkotājs ir viena vai vairākas no dalībvalstīm, citas Eiropas Brīvās tirdzniecības asociācijas dalībvalstis, Šveice, tādu valstu piederīgie vai šo kombinācija;
 - ii) gaisa pārvadātāja galvenā darbības vieta ir Savienības teritorijā, un tam ir derīga darbības licence saskaņā ar Savienības tiesību aktiem; un
 - iii) gaisa pārvadātājam ir Savienības vai kādas dalībvalsts kompetentās iestādes izdota gaisa kuģa ekspluatanta apliecība, kas ir skaidri identificējama, un minētā iestāde īsteno un uztur faktisku regulatīvu gaisa pārvadātāja vadību;
- c) tiek ievēroti AIRTRN.18. pants [Aviācijas drošums] un AIRTRN.19. pants [Aviācijas drošība]; un
- d) gaisa pārvadātājs izpilda normatīvajos aktos paredzētos nosacījumus, kurus parasti starptautiskajam gaisa transportam piemēro Puse, kura izskata pieteikumu(-us).

2. Neatkarīgi no 1. punkta a) apakšpunkta i) punkta Apvienotās Karalistes gaisa pārvadātājiem piešķir attiecīgas darbības pilnvaras un atļaujas, ja ir izpildīti visi šie nosacījumi:

- a) ir ievēroti 1. punkta a) apakšpunkta ii) un iii) punkta un c) un d) apakšpunkta nosacījumi;
- b) gaisa pārvadātāja īpašnieki tieši vai ar līdzdalības vairākumu un faktiskais izrīkotājs ir viena vai vairākas no dalībvalstīm, citas Eiropas Brīvās tirdzniecības asociācijas dalībvalstis, Šveice, tādu valstu piederīgie vai šo kombinācija, vieni paši vai kopā ar Apvienoto Karalisti un/vai Apvienotās Karalistes valstspiederīgajiem;

c) pārejas perioda beigu dienā gaisa pārvadātājam bijusi saskaņā ar Savienības tiesību aktiem derīga darbības licence.

3. Šā panta 1. un 2. punktā izpildē faktiskas regulatīvās vadības pierādījumi ir šādi, bet ne tikai šie:

a) attiecīgajam gaisa pārvadātājam ir kompetentās iestādes izdota derīga darbības licence vai atļauja un pārvadātājs atbilst tās Puses kritērijiem, kura izdod darbības licenci vai atļauju sniegt starptautiskus gaisa transporta pakalpojumus; un

b) minētajai Pusei ir un tā minētajam gaisa pārvadātājam piemēro ICAO standartiem atbilstošas drošuma un drošības pārraudzības programmas.

4. Piešķirot darbības atļaujas un tehniskās atļaujas, Puses pret visiem gaisa pārvadātājiem izturas nediskriminējoši.

5. Saņēmusi darbības atļaujas pieprasījumu no Puses gaisa pārvadātāja, otra Puse atzīst sagatavotības vai valsts piederības konstatējumus, vai abus, kurus par attiecīgo gaisa pārvadātāju ir sagatavojuši pirmā Puse, tā, it kā konstatējumus būtu sagatavojušas tās pašas kompetentās iestādes, un jautājumu tālāk neskata, izņemot tā, kā noteikts AIRTRN.8. panta [Darbības atļaujas atteikšana, atsaukšana, apturēšana vai ierobežošana] 3. punktā.

AIRTRN.7. pants. Darbības plāni, programmas un grafiki

Pieprasīt darīt zināmus saskaņā ar šo sadaļu sniedzamu gaisa transporta pakalpojumu darba plānus, programmas vai grafikus Puse var tikai informācijai. Ja kāda no Pusēm tādu ziņošanu pieprasa, tā otras Puses gaisa transporta starpniekiem un gaisa pārvadātājiem mazina paziņošanas prasību un procedūru administratīvo slodzi.

AIRTRN.8. pants. Darbības atļaujas atteikšana, atsaukšana, apturēšana vai ierobežošana

1. Savienība var vērsties pret kādu Apvienotās Karalistes gaisa pārvadātāju saskaņā ar šā panta 3., 4. un 5. punktu jebkurā no šiem gadījumiem:

a) nav izpildīts kāds nosacījums pilnvarā vai atļaujā, kas piešķirta saskaņā ar AIRTRN.6. panta [Darbības atļaujas un tehniskās atļaujas] 1. punkta a) apakšpunktu;

b) nav izpildīts kāds nosacījums pilnvarā vai atļaujā, kas piešķirta saskaņā ar AIRTRN.6. panta [Darbības atļaujas un tehniskās atļaujas] 2. punktu;

c) pārvadātājs nav ievērojis AIRTRN.10. pantā [Atbilstība normatīvajiem aktiem] norādītos normatīvos aktus; vai

d) tāda rīcība ir vajadzīga, lai novērstu slimību, pasargātu no tās izplatīšanās vai to ierobežotu, vai citādi aizsargātu sabiedrības veselību.

2. Apvienotā Karaliste var vērsties pret Savienības pārvadātāju saskaņā ar šā panta 3., 4. un 5. punktu katrā no šiem gadījumiem:

a) nav izpildīts kāds no AIRTRN.6. panta [Darbības atļaujas un tehniskās atļaujas] 1. punkta b) apakšpunkta nosacījumiem;

- b) pārvadātājs nav izpildījis šīs sadaļas AIRTRN.10. pantā [Atbilstība normatīvajiem aktiem] norādītos normatīvos aktus; vai
- c) tāda rīcība ir vajadzīga, lai novērstu slimību, pasargātu no tās izplatīšanās vai to ierobežotu, vai citādi aizsargātu sabiedrības veselību.

3. Ja vienai Pusei ir dibināts iemesls uzskatīt, ka otras Puses pārvadātājs ir kādā no attiecīgi 1. vai 2. punktā norādītajām situācijām un ka šajā sakarā ir jārikojas, minētā Puse iespējami drīz rakstiski paziņo otrai Pusei plānotās darbības atļaujas vai tehniskās atļaujas atteikšanas, apturēšanas vai ierobežošanas iemeslus un pieprasa konsultēšanos.

4. Konsultēšanos sāk, kolīdz iespējams, bet ne vēlāk kā 30 dienas pēc pieprasījuma saņemšanas. Ja apmierinoša vienošanās netiek panākta trīsdesmit 30 dienās vai tādā laikposmā no konsultēšanās sākuma, par kādu ir vienošanās, vai netiek veikts korektīvais pasākums, par kuru ir vienošanās, Pusei, kura pieprasījusi konsultēšanos, ir pamats veikt darbības ar nolūku atteikt, atsaukt, apturēt vai ierobežot attiecīgā(-o) gaisa pārvadātāja(-u) darbības atļaujas vai tehniskās atļaujas vai tām izvirzīt nosacījumus, lai nodrošinātu atbilstību AIRTRN.6. panta [Darbības atļaujas un tehniskās atļaujas] un AIRTRN.10. panta [Atbilstība normatīvajiem aktiem] noteikumiem. Ja ir veikti pasākumi, lai atteiktu, atsauktu, apturētu vai ierobežotu gaisa pārvadātāja darbības atļauju vai tehnisko atļauju, Puse var vērsties šķīrējtiesā saskaņā ar INST.14. pantu [Arbitrāža], pirms tam neizmantojot konsultēšanos saskaņā ar INST.13. pantu [Konsultēšanās]. Šķīrējtiesa uzskata šo jautājumu par steidzamu lietu INST.19. panta [Steidzamas procedūras] izpratnē. Pēc Puses pieprasījuma šķīrējtiesa var dot rīkojumu līdz galīgam nolēmumam noteikt pagaidu aizsardzības pasākumus, ieskaitot kādas Puses saskaņā ar šo pantu noteiktu pasākumu grozīšanu vai apturēšanu.

5. Neatkarīgi no 3. un 4. punkta gadījumos, kas minēti 1. punkta c) un d) apakšpunktā un 2. punkta b) un c) apakšpunktā, Puse var veikt tūlītējus vai steidzamus pasākumus, ja to prasa ārkārtas situācija vai lai novērstu neatbilstības turpināšanos. Šajā punktā neatbilstības turpināšanās nozīmē, ka neatbilstības jautājums Pušu kompetento iestāžu starpā jau izvirzīts.

6. Šis pants neskar pirmā temata XI sadaļas [Vienlīdzīgi apstākļi atvērtai un godīgai konkurencei un ilgtspējīgai attīstībai], AIRTRN.11. panta [Nediskriminēšana] 4. punkta, AIRTRN.18. panta [Aviācijas drošums] 4., 6. un 8. punkta un AIRTRN.19. panta [Aviācijas drošība] 12. punkta noteikumus un sestās daļas I sadaļā [Strīdu izšķiršana] noteikto strīdu izšķiršanas procedūru un tās rezultātā noteiktos pasākumus.

AIRTRN.9. pants. Gaisa pārvadātāju piederība un vadība

Puses atzīst iespējamo ieguvumu no to attiecīgo gaisa pārvadātāju piederības un vadības tālākas liberalizēšanas. Puses vienojas Specializētajā gaisa transporta komitejā izskatīt iespējas savstarpēji liberalizēt savu gaisa pārvadātāju piederību un vadību 12 mēnešu laikā pēc šā nolīguma stāšanās spēkā un pēc tam 12 mēnešu laikā kopš šāda pieprasījuma saņemšanas no vienas no Pusēm. Izskatīšanas rezultātā Puses var nolemt šo sadaļu grozīt.

AIRTRN.10. pants. Atbilstība normatīvajiem aktiem

1. Puses normatīvos aktus par starptautiskajā gaisa transportā iesaistītu gaisa kuģu ielaišanu, darbību tās teritorijā vai izlidošanu no tās otras Puses gaisa pārvadātāji attiecīgi ievēro, ielidojot tās teritorijā, tajā darbojoties vai izlidojot no tās.

2. Puses normatīvos aktus par gaisa kuģu pasažieru, apkalpes, bagāžas, kravas vai pasta ielaišanu, darbību tās teritorijā vai aizvešanu no tās (ieskaitot noteikumus par iebraukšanu,

formalitātēm, imigrāciju, pasēm, muitu un karantīnu vai pasta noteikumus pasta gadījumā) attiecībā uz otras Puses gaisa pārvadātāju vestiem pasažieriem, apkalpi, bagāžu, kravu vai pastu ievēro, attiecīgi ierodoties otras Puses teritorijā, tajā darbojoties vai to pametot.

3. Puses savā attiecīgajā teritorijā atļauj otras Puses gaisa pārvadātājiem veikt piemērotus pasākumus, kuru nolūks ir nodrošināt, ka tiek pārvadātas tikai personas, kurām ir ceļošanas dokumenti, kas vajadzīgi, lai ielidotu vai atrastos tranzītā otras Puses teritorijā.

AIRTRN.11. pants. Nediskriminēšana

1. Neskarot pirmā temata XI sadaļu [Vienlīdzīgi apstākļi atvērta un godīgai konkurencei un ilgtspējīgai attīstībai], Puses savās attiecīgajās jurisdikcijās izskauž visu veidu diskrimināciju, kas varētu nelabvēlīgi ietekmēt otras Puses gaisa pārvadātāju godīgas un vienlīdzīgas iespējas konkurēt šajā sadaļā paredzēto tiesību īstenošanā.

2. Puse ("ierosinātāja Puse") var rīkoties saskaņā ar 3.–6. punktu, ja tā uzskata, ka tās gaisa pārvadātāju godīgās un vienlīdzīgās iespējas konkurēt šajā sadaļā paredzēto tiesību īstenošanā nelabvēlīgi ietekmē ar 1. punktu aizliegtā diskriminācija.

3. Ierosinātāja Puse iesniedz rakstisku pieprasījumu konsultēties ar otru Pusi ("atbildētāja Puse"). Konsultēšanās sākas ne vēlāk kā 30 dienas pēc pieprasījuma saņemšanas, ja Puses nav vienojušās citādi.

4. Ja ierosinātāja Puse un atbildētāja Puse nespēj panākt vienošanos par jautājumu 60 dienu laikā pēc 3. punktā minētā pieprasījuma konsultēties saņemšanas, ierosinātāja Puse var veikt pasākumus pret visiem tiem gaisa pārvadātājiem vai to daļu, kuri guvuši labumu no 1. punktā aizliegtās diskriminācijas, tostarp pasākumus, ar kuriem atsaka, atsauc, aptur attiecīgo gaisa pārvadātāju darbības atļaujas vai tehniskās atļaujas, piemēro tām nosacījumus vai ierobežo tās.

5. Saskaņā ar 4. punktu veiktie pasākumi ir piemēroti, samērīgi un ierobežoti līdz apjomam un laikam, kas ir obligāti nepieciešams nolūkā mazināt kaitējumu ierosinātājas Puses gaisa pārvadātājiem un mazināt nepamatoto priekšrocību, ko ir ieguvuši tie gaisa pārvadātāji, pret kuriem minētos pasākumus vērs.

6. Ja konsultēšanās nav atrisinājusi jautājumu vai ja ir veikti pasākumi saskaņā ar 4. punktu, Puse var vērsties šķīrējtiesā saskaņā ar INST.14. pantu [Arbitrāža], iepriekš neizmantojot konsultēšanos saskaņā ar INST.13. pantu [Konsultēšanās]. Šķīrējtiesa uzskata šo jautājumu par steidzamu lietu INST.19. panta [Steidzamas procedūras] izpratnē. Pēc Puses pieprasījuma šķīrējtiesa var dot rīkojumu līdz galīgam nolēmumam noteikt pagaidu aizsardzības pasākumus, ieskaitot kādas Puses saskaņā ar šo pantu noteiktu pasākumu grozīšanu vai apturēšanu.

7. Neatkarīgi no 2. punkta Puses neveic darbības saskaņā ar 3.–6. punktu saistībā ar rīcību, kas ietilpst pirmā temata XI sadaļas [Vienlīdzīgi apstākļi atvērta un godīgai konkurencei un ilgtspējīgai attīstībai] darbības jomā.

AIRTRN.12. pants. Saimnieciskā darbība

1. Puses ir vienprātis, ka šķēršļi pārvadātāju saimnieciskajai darbībai mazina ieguvumu, ko nosaka šī sadaļa. Puses vienojas sadarboties, lai noņemtu šķēršļus abu Pušu pārvadātāju saimnieciskajai darbībai, kad tie var traucēt komercpārvadājumiem, kropļot konkurenci vai ietekmēt vienādās iespējas konkurēt.

2. Specializētā gaisa transporta komiteja uzrauga, kā veicas pārvadātāju saimnieciskās darbības šķēršļu faktiskā noņemšana.

AIRTRN.13. pants. Komercpārvadājumi

1. Puses viena otrai piešķir 2.–7. punktā noteiktās tiesības. Šo tiesību izlietošanā nevienas Puses pārvadātājiem netiek prasīts saglabāt vietēju sponsoru.

2. Par pārvadātāju pārstāvjiem:

a) biroju un objektu izveidošanu, ko vienas Puses pārvadātāji veic otras Puses teritorijā, cik tā nepieciešama pakalpojumu sniegšanai saskaņā ar šo sadaļu, atļauj bez ierobežojumiem un diskriminācijas;

b) neskarot drošuma un drošības noteikumus, ja tādi biroji un objekti atrodas lidostā, uz tiem var attiekties vietas pieejamības ierobežojumi;

c) katra Puse saskaņā ar saviem normatīvajiem aktiem par iebraukšanu, pastāvīgu uzturēšanos un nodarbināšanu ļauj otras Puses pārvadātājiem atļaujas devējas Puses teritorijā ievest un uzturēt savu pārvaldības, pārdošanas, tehnisko, operatīvo un citādu speciālo personālu, ko pārvadātājs dibināti uzskata par nepieciešamu gaisa transporta pakalpojumu sniegšanai saskaņā ar šo sadaļu. Ja šajā punktā minētajam personālam, ieskaitot personālu, kas veic noteiktus pagaidu pienākumus, ir vajadzīgas darba atļaujas, Puses atļauju pieprasījumus izskata ātri, ievērojot attiecīgos normatīvos aktus.

3. Apkalpošanā uz zemes:

a) katra Puse atļauj otras Puses pārvadātājiem veikt pašpakalpojumus tās teritorijā vienīgi ar tādiem ierobežojumiem, kas pamatoti ar drošuma vai drošības apsvērumiem vai citādi izriet no fiziskiem vai ekspluatācijas ierobežojumiem;

b) Puse neliek otras Puses pārvadātājiem izvēlēties vienu vai vairākus apkalpošanas uz zemes pakalpojumu sniedzējus no tiem, kas darbojas tirgū saskaņā ar tās Puses normatīvajiem aktiem, kurā pakalpojumi tiek sniegti;

c) neskarot a) apakšpunktu, ja Puses normatīvie akti limitē vai kādā veidā ierobežo brīvu konkurenci starp apkalpošanas uz zemes pakalpojumu sniedzējiem, Puse nodrošina, ka otras Puses pārvadātājiem ir pieejami visi nepieciešamie apkalpošanas uz zemes pakalpojumi un tos sniedz ar noteikumiem, kas nav mazāk izdevīgi par noteikumiem, ar kuriem tos sniedz citiem pārvadātājiem.

4. Laika nišu piešķiršanā katra Puse nodrošina, ka tās noteikumi, vadlīnijas un procedūras, kas skar laika nišu piešķiršanu lidostās tās teritorijā, tiek piemērotas pārredzami, efektīvi, nediskriminējoši un laicīgi.

5. Par vietējiem izdevumiem un līdzekļu un peļņas pārvedumiem:

a) šajā sadaļā regulētajiem jautājumiem piemēro pirmā temata IV sadaļas [Kapitāla plūsma, maksājumi, pārvedumi un pagaidu aizsardzības pasākumi] noteikumus, neskarot AIRTRN.6. pantu [Darbības atļaujas un tehniskās atļaujas];

b) Puses viena otrai piešķir c)–e) apakšpunktā noteikto labumu;

c) Pušu pārvadātāju veiktā transporta un radniecīgo pakalpojumu pārdošana un pirkšana pēc pārvadātāju ieskatiem ir atļauta sterliņu mārciņās, ja pārdošana vai pirkšana notiek Apvienotās Karalistes teritorijā, un, ja pārdošana vai pirkšana notiek kādas dalībvalsts teritorijā, minētās dalībvalsts valūtā;

d) katras Puses pārvadātājiem ir atļauts vietējos izdevumus pēc saviem ieskatiem izdarīt vietējā valūtā;

e) katras Puses pārvadātājiem ir atļauts pēc pieprasījuma jebkurā brīdī jebkādā veidā uz to izraudzītu valsti pārvest otras Puses teritorijā no gaisa transporta pakalpojumu pārdošanas un radniecīgām ar gaisa transportu tieši saistītām darbībām gūtus ieņēmumus, kas pārsniedz vietēji izmaksātās summas. Tūlītēja konvertācija un pārvešana tiek atļauta bez ierobežojumiem un nodokļiem pēc valūtas tirgus kursa, ko kārtējiem darījumiem un pārvedumiem piemēro dienā, kad pārvadātājs iesniedz sākotnējo pārskaitījuma pieprasījumu, un uz tiem neattiecas nekāda maksa, izņemot tādu, kādu parasti bankas nosaka par tādu konvertēšanu un pārvešanu.

6. Par intermodālajiem pārvadājumiem:

a) pasažieru pārvadājumos Puses uz zemes transporta pakalpojumu sniedzējiem neattiecinā normatīvos aktus, kas reglamentē gaisa transportu, ja pamats ir vienīgi tāds, ka zemes transportu pārvadātājs piedāvā savā vārdā;

b) ievērojot pirmā temata II sadaļā [PAKALPOJUMI UN INVESTĪCIJAS] un tās pielikumos, kā arī trešā temata I sadaļā [Kravu autopārvadājumi] un tās pielikumos izklāstītos nosacījumus un kvalifikācijas, katras Puses gaisa pārvadātājiem tiek atļauts bez ierobežojumiem starptautiskajā gaisa transportā izmantot zemes transportu kravu pārvadāšanai uz punktiem un no punktiem Pušu teritorijā vai trešās valstīs, arī pārvadāšanai uz visām lidostām ar muitošanas telpām un no tām, attiecīgā gadījumā ietverot arī tiesības pārvadāt kravas, kas saskaņā ar piemērojamiem normatīvajiem aktiem ir muitas kontrolē. Tādām kravām, vai tās pārvadā ar zemes transportu vai gaisa transportu, lidostā ir pieejama muietošana un muitas aprīkojums. Pārvadātāji drīkst izvēlēties paši veikt zemes transporta pārvadājumus vai tos, ieskaitot kodu koplietošanu, nodrošināt, nosakot kārtību kopā ar citiem zemes transporta pakalpojumu sniedzējiem, kā arī izmantot zemes transporta pakalpojumus, ko sniedz citi gaisa transporta pakalpojumu sniedzēji un netieši kravu gaisa transporta pakalpojumu sniedzēji. Tādus intermodālus kravu transporta pakalpojumus var piedāvāt kā tiešu jaukto transporta pakalpojumu par vienotu gaisa un zemes transporta maksu, ar noteikumu, ka nosūtītāji tiek informēti par transporta veidu.

7. Par nomu:

a) Puses viena otras pārvadātājiem piešķir tiesības sniegt gaisa transporta pakalpojumus saskaņā ar AIRTRN.3. pantu [Satiksmes tiesības] visos šajos veidos:

i) izmantojot gaisa kuģi, ko bez apkalpes nomā no jebkura iznomātāja;

ii) Apvienotās Karalistes pārvadātājiem – izmantojot gaisa kuģus, ko ar apkalpi nomā no citiem Pušu pārvadātājiem;

iii) Savienības pārvadātājiem – izmantojot gaisa kuģus, ko ar apkalpi nomā no citiem Savienības pārvadātājiem;

- iv) izmantojot gaisa kuģus, ko ar apkalpi nomā no pārvadātājiem, kas nav norādīti attiecīgi ii) un iii) apakšpunktā, ja nomu attaisno ārkārtējas vajadzības, sezonālas pārvadāšanas jaudas vajadzības vai nomnieka darbības grūtības un nomas ilgums nepārsniedz laiku, kas nepieciešams vienīgi minēto vajadzību apmierināšanai vai minēto grūtību pārvarēšanai;
- b) Puses var pieprasīt, ka to kompetentajām iestādēm ir jāapstiprina nomāšanas kārtība, lai pārbaudītu atbilstību šajā punktā paredzētajiem nosacījumiem un piemērojamajām drošuma un drošības prasībām;
- c) taču, ja Puse pieprasa šādu apstiprinājumu, tā cenšas paātrināt apstiprināšanas procedūras un attiecīgajiem pārvadātājiem mazināt administratīvo slodzi;
- d) šā punkta noteikumi neskar nevienas Puses normatīvos aktus par minētās Puses pārvadātāju veikto gaisa kuģu nomu.

AIRTRN.14. pants. Fiskāli noteikumi

1. Ierodoties vienas Puses teritorijā, gaisa kuģi, kas iesaistīts otras Puses pārvadātāju starptautiskajā gaisa transportā, tā parasto aprīkojumu, degvielu, smērvielas, tehniskos palīgmateriālus patēriņam, zemes aprīkojumu, rezerves daļas (ieskaitot dzinējus), gaisa kuģa krājumus (ieskaitot, bet ne tikai, tādus priekšmetus kā pārtiku, dzērienus un alkoholu, tabakas izstrādājumus un citus ražojumus, kas paredzēti lidojuma laikā ierobežotā daudzumā pārdošanai pasažieriem vai pasažieriem patērēšanai) un citus priekšmetus, kas paredzēti izmantošanai vai ko izmanto tikai starptautiskajā gaisa transportā iesaistīta gaisa kuģa ekspluatācijā vai apkalpošanā, uz savstarpības pamata un ar nosacījumu, ka aprīkojums un krājumi paliek gaisa kuģī, atbrīvo no visiem importa ierobežojumiem, mantas nodokļiem un kapitāla nodokļiem, muitas nodokļiem, akcīzes nodokļiem, inspekcijas maksas, pievienotās vērtības nodokļa (PVN) un tamlīdzīgiem netiešajiem nodokļiem, kā arī tamlīdzīgas maksas un nodevām, ko uzliek Savienības valstu un pašvaldību iestādes.
2. Atbrīvojumu no 1. punktā minētajiem nodokļiem, nodevām un maksām uz savstarpības pamata piemēro šādām precēm:
 - a) gaisa kuģa krājumiem, kas ievesti vai piegādāti Puses teritorijā un samērīgā daudzumā iekrauti gaisa kuģī, lai tos izmantotu otras Puses pārvadātāja izlidojošā gaisa kuģī, ko izmanto starptautiskajā gaisa transportā, arī tad, ja šos krājumus paredzēts izmantot lidojuma posmā, kas notiks virs minētās teritorijas;
 - b) zemes aprīkojumam un rezerves daļām (ieskaitot dzinējus), kas ievesti Puses teritorijā, lai apkalpotu, veiktu tehnisko apkopi vai remontētu tādu otras Puses pārvadātāja gaisa kuģi, kas tiek izmantots starptautiskajā gaisa transportā;
 - c) smērvielām un izlietojamiem tehniskās apkopes materiāliem, bet ne degvielai, kurus iaved vai piegādā šīs Puses teritorijā izmantošanai otras Puses pārvadātāja gaisa kuģī, kuru izmanto starptautiskajā gaisa transportā, arī tad, ja minētos materiālus domāts izmantot brauciena daļā, kas paredzēta virs minētās teritorijas; un
 - d) iespieddarbiem, kā noteikts katras Puses muitas tiesību aktos, kas ir ievesti vai piegādāti vienas Puses teritorijā un iekrauti gaisa kuģī, lai tos izmantotu otras Puses pārvadātāja izlidojošā gaisa kuģī, kas iesaistīts starptautiskajā gaisa transportā, arī tad, ja šos krājumus paredzēts izmantot lidojuma posmā, kas notiks virs minētās teritorijas.

3. Gaisa kuģa aprīkojumu, kā arī 1. punktā minētos materiālus, krājumus un rezerves daļas, kas parasti paliek Puses pārvadātāja ekspluatētā gaisa kuģī, drīkst izkraut otras Puses teritorijā vienīgi ar minētās Puses muitas atļauju, un var prasīt, lai tie tiktu uzglabāti muitas uzraudzībā vai kontrolē līdz atkārtotai izvešanai vai citādi realizācijai saskaņā ar piemērojamajiem noteikumiem.
4. Šajā pantā paredzētos atbrīvojumus no muitas, valsts akcīzes un tamlīdzīgas valsts noteiktas maksas var izmantot arī tad, kad vienas Puses pārvadātājam ar citu(-iem) pārvadātāju(-iem) ir nolīgta kārtība, kādā šā panta 1. un 2. punktā minētie priekšmeti nomājami vai nododami otras Puses teritorijā, ar nosacījumu, ka šim(-iem) citam(-iem) pārvadātājam(-iem) otra Puse piešķir līdzīgu atbrīvojumu.
5. Šī sadaļa nekādi neliedz nevienai no Pusēm gaisa transporta pakalpojumu posmā starp diviem punktiem tās teritorijā, kuros ir atļauta iekāpšana vai izkāpšana, uzlikt nodokļus, nodevas vai maksu precēm, ko pārdod citādi nekā pasažieriem patērēšanai gaisa kuģī.
6. Bagāžu un kravas, kas tiešā tranzītā šķērso Puses teritoriju, atbrīvo no nodokļiem, muitas un tamlīdzīgiem maksājumiem.
7. Var prasīt, lai 2. punktā minētais aprīkojums un krājumi glabājas kompetento iestāžu uzraudzībā un kontrolē.
8. Šī sadaļa neskar starp Apvienoto Karalisti un dalībvalstīm noslēgto spēkā esošo nolīgumu noteikumus par dubultas ienākuma nodokļu un kapitāla nodokļu uzlikšanas novēršanu.
9. Atbrīvojums no muitas nodokļiem, valsts akcīzes nodokļiem un tamlīdzīgas valsts uzliktas maksas neattiecas uz maksu, kuras pamatā ir tādu pakalpojumu izmaksas, kurus vienas Puses pārvadātājam sniedz otras Puses teritorijā.

AIRTRN.15. pants. Lietošanas maksa

1. Lietošanas maksa, ko kompetentās iestādes vai struktūras var uzlikt otras Puses pārvadātājiem par aeronavigācijas un gaisa satiksmes vadības izmantošanu, ir saistīta ar izmaksām un ir nediskriminējoša. Katrā gadījumā tādu lietošanas maksu otras Puses pārvadātājiem aprēķina pēc noteikumiem, kas nav mazāk izdevīgi kā vislabvēlīgākie noteikumi, kuri maksas piemērošanas brīdī līdzīgos apstākļos ir pieejami citiem pārvadātājiem.
2. Neskarot AIRTRN.13. panta [Komerccdarbība] 5. punktu, katra Puse nodrošina, ka, izņemot 1. punktā minēto, lietošanas maksa, ko var uzlikt otras Puses pārvadātājiem, ir taisnīga, mērena, nav nepamatoti diskriminējoša un ir taisnīgi sadalīta pa lietotāju kategorijām. Lietošanas maksa, ko piemēro otras Puses pārvadātājiem, var atspoguļot, bet ne pārsniegt visas izmaksas, kas rodas, nodrošinot atbilstošu lidostu, lidostas vides un aviācijas drošības aprīkojumu un pakalpojumus lidostā vai lidostu sistēmā. Tāda maksa var ietvert samērīgu peļņu no aktīviem pēc amortizācijas atskaitīšanas. Objektus un pakalpojumus, par ko piemēro lietošanas maksu, nodrošina efektīvi un ekonomiski. Katrā gadījumā tādu lietošanas maksu otras Puses pārvadātājiem aprēķina pēc noteikumiem, kas nav mazāk izdevīgi kā vislabvēlīgākie noteikumi, kuri maksas piemērošanas brīdī līdzīgos apstākļos ir pieejami citiem pārvadātājiem.
3. Lai nodrošinātu 1. un 2. punktā noteikto principu pareizu piemērošanu, katra Puse nodrošina konsultēšanos starp kompetentajām maksas uzlicējām iestādēm vai struktūrām tās teritorijā un pārvadātājiem, kuri izmanto attiecīgos pakalpojumus un objektus, un kompetento maksas uzlicēju iestāžu vai struktūru un pārvadātāju apmaiņu ar nepieciešamo informāciju. Katra Puse gādā, ka

kompetentās maksas uzlicējas iestādes paziņo lietotājiem par ierosinājumiem mainīt lietošanas maksu, lai viņi varētu paust viedokli, pirms notiek kādas pārmaiņas.

AIRTRN.16. pants. Tarifi

1. Puses ļauj pārvadātājiem brīvi noteikt tarifus uz brīvas un godīgas konkurences pamata saskaņā ar šo sadaļu.
2. Viena otras pārvadātāju tarifus Puses nepakļauj apstiprināšanai.

AIRTRN.17. pants. Statistika

1. Lai uzlabotu savstarpēju apmaiņu ar statistikas informāciju, kas saistīta ar gaisa transportu saskaņā ar šo sadaļu, Puses sadarbojas Specializētajā gaisa transporta komitejā.
2. Katra Puse pēc pieprasījuma sniedz otrai Pusei pieejamos statistikas datus, kas nav konfidenciāli un nav slepenota komercinformācija, saistībā ar satiksmes pakalpojumiem, kurus sniedz saskaņā ar šo sadaļu, kā prasa Pušu attiecīgie normatīvie akti, bez diskriminācijas un tā, kā var pamatoti pieprasīt.

AIRTRN.18. pants. Aviācijas drošums

1. Puses atkārtoti apstiprina ciešas sadarbības nozīmi aviācijas drošuma jomā.
2. Lidojumderīguma apliecības, kompetences apliecības un licences, kuras izdevusi vai par derīgu atzinusi viena Puse un kuras joprojām ir spēkā, otra Puse un tās kompetentās iestādes atzīst par derīgām gaisa transporta pakalpojumu sniegšanai atbilstoši šai sadaļai, ja apliecības vai licences izdotas vai atzītas par derīgām, ievērojot vismaz attiecīgos starptautiskos standartus, kas noteikti saskaņā ar konvenciju, un atbilstīgi tiem.
3. Katra Puse jebkurā brīdī var pieprasīt konsultēšanos par otras Puses uzturētajiem un pārvaldītajiem drošuma standartiem jomās, kas saistītas ar aeronavigācijas iekārtām, lidojuma apkalpi, gaisa kuģiem un gaisa kuģu ekspluatāciju. Konsultēšanās sarīkojama 30 dienās pēc pieprasījuma iesniegšanas.
4. Ja pēc konsultēšanās viena Puse konstatē, ka otra Puse 2. punktā minētajās jomās faktiski neuztur un nepiemēro drošuma standartus, kas ir vismaz līdzvērtīgi minimālajiem standartiem, kuri attiecīgajā laikā noteikti saskaņā ar Konvenciju, pirmā Puse paziņo otrai Pusei par konstatējumiem un par pasākumiem, ko uzskata par vajadzīgiem, lai nodrošinātu atbilstību šiem minimālajiem standartiem, un otra Puse veic attiecīgus korigējošus pasākumus. Ja 15 dienās vai citādā termiņā, par ko ir vienošanās, otra Puse nav veikusi pienācīgus korektīvos pasākumus, pieprasītājam Pusei ir pamats atteikt, atsaukt, apturēt vai ierobežot transporta pakalpojumu sniedzēju, kuru drošumu pārrauga otra Puse, darbības atļaujas vai tehniskās atļaujas vai izvirzīt tām nosacījumus, vai citādi atteikt, atsaukt, apturēt vai ierobežot tādu darbību vai izvirzīt tai nosacījumus.
5. Gaisa kuģi, ko vienas Puses pārvadātājs(-i) vai vienas Puses pārvadātāja(-u) vārdā ekspluatē nolīgtā nomāšanas kārtībā, var pakļaut peronpārbaudei, ja tā neizraisa nepamatotu gaisa kuģa ekspluatācijas kavējumu.
6. Peronpārbaudē vai peronpārbaudēju virknē var rasties:
 - a) nopietnas aizdomas, ka gaisa kuģis vai gaisa kuģa ekspluatācija neatbilst minimālajiem standartiem, kas attiecīgajā laikā ir noteikti saskaņā ar Konvenciju, vai

- b) nopietnas aizdomas, ka netiek faktiski uzturēti un pārvaldīti saskaņā ar Konvenciju tajā laikā noteiktie drošuma standarti.

Gadījumā, kad peronpārbaudi(-es) veikusi Puse konstatē nopietnas aizdomas, kas norādītas a) vai b) apakšpunktā, tā par aizdomām paziņo otras Puses kompetentajām iestādēm, kuras atbild par gaisa kuģa ekspluatējošā pārvadātāja drošuma pārraudzību, un dara tām zināmus pasākumus, ko uzskata par nepieciešamiem, lai nodrošinātu atbilstību šiem minimālajiem standartiem. Ja 15 dienās vai termiņā, par ko panākta vienošanās, netiek veikti pienācīgi koriģējoši pasākumi, pirmā Puse var atteikt, atsaukt, apturēt, piemērot nosacījumus vai ierobežot darbības atļaujas vai tehniskās atļaujas, vai kā citādi atteikt, atsaukt, apturēt, noteikt nosacījumus vai ierobežot gaisa kuģa ekspluatējošā pārvadātāja darbību.

7. Ja tiek liegta piekļuve peronpārbaudes nolūkā gaisa kuģim, kuru vienas Puses pārvadātājs(-i) ekspluatē saskaņā ar 5. punktu, otra Puse var secināt, ka rodas 6. punktā minētās nopietnas aizdomas, un rīkoties saskaņā ar 6. punktu.

8. Katra Puse patur tiesības tūlītēji atsaukt, apturēt vai ierobežot darbības atļaujas vai tehniskās atļaujas vai citādi apturēt vai ierobežot otras Puses pārvadātāja(-u) darbību, ja pirmā Puse pēc peronpārbaudes, peronpārbaudītu virknes, piekļuves peronpārbaudēm atteikuma, konsultēšanās vai citādi secina, ka tūlītēja rīcība ir būtiska pārvadātāja darbības drošumam. Puse, kura veic tādas pasākumus, tūlīt informē otru Pusi, paskaidrojot savas rīcības iemeslus.

9. Pasākumi, ko viena Puse veic saskaņā ar 4., 6. vai 8. punktu, tiek izbeigti, kolīdz zudis iemesls tos veikt.

10. Ja Puse ir veikusi pasākumus saskaņā ar 4., 6. vai 8. punktu, domstarpību gadījumā Puse var vērsties šķīrējtiesā saskaņā ar INST.14. pantu [Arbitrāža], neizmantojot konsultēšanos saskaņā ar INST.13. pantu [Konsultēšanās]. Šķīrējtiesa uzskata šo jautājumu par steidzamu lietu INST.19. panta [Steidzamas procedūras] izpratnē. Pēc sūdzētājas Puses pieprasījuma šķīrējtiesa var dot rīkojumu līdz galīgam nolēmumam noteikt pagaidu aizsardzības pasākumus, ieskaitot kādas Puses saskaņā ar šo pantu noteiktu pasākumu grozīšanu vai apturēšanu.

AIRTRN.19. pants. Aviācijas drošība

1. Puses pēc pieprasījuma viena otrai sniedz visu vajadzīgo palīdzību, lai mazinātu briesmas civilās aviācijas drošībai, cita starpā novēršot civilo gaisa kuģu nelikumīgu sagrābšanu un citas nelikumīgas darbības pret gaisa kuģu, to pasažieru un apkalpju, lidostu un aeronavigācijas iekārtu drošību, kā arī citādas briesmas civilās aviācijas drošībai.

2. Savstarpējās attiecībās Puses rīkojas saskaņā ar ICAO noteiktajiem aviācijas drošības standartiem. Tās pieprasa, lai to reģistros iekļautie gaisa kuģu ekspluatanti un to teritorijā atrodošos lidostu ekspluatanti rīkojas vismaz saskaņā ar minētajiem aviācijas drošības standartiem. Katra Puse pēc pieprasījuma otrai Pusei dara zināmas atšķirības starp tās normatīvajiem aktiem un praksi un šajā punktā minētajiem aviācijas drošības standartiem. Katra Puse jebkurā brīdī var pieprasīt nekavējoties rīkot konsultēšanos ar otru Pusi, lai apspriestu minētās domstarpības.

3. Katra Puse nodrošina, ka tās teritorijā tiek veikti iedarbīgi pasākumi, lai aizsargātu civilo aviāciju pret nelikumīgu iejaukšanos, ieskaitot, bet ne tikai, pasažieru un viņu rokas bagāžas, reģistrētās bagāžas pārbaudi, personu, kas nav pasažieri, ieskaitot apkalpi, un priekšmetu, kurus viņi pārvadā, pārbaudi un drošības kontroli, kravas, pasta, lidojuma laikā patērējamo krājumu un lidostu krājumu pārmeklēšanu un drošības kontroli, kā arī kontrolējamo teritoriju un ierobežotu lidojumu

zonu piekļuves kontroli. Katra Puse piekrīt, ka ir jāievēro otras Puses drošības noteikumi, kas saistīti ar gaisa kuģu uzņemšanu, darbību tās teritorijā vai aizlidošanu no tās.

4. Puses cenšas vislielākā mērā sadarboties aviācijas drošības jautājumos, apmainīties ar informāciju par apdraudējumu, neaizsargātību un risku, vienojoties par piemērotu klasificētas informācijas drošas nodošanas, izmantošanas, glabāšanas un iznīcināšanas kārtību, apspriest un savā starpā kopīgiot paraugpraksi, drošības iekārtu darbības un atklāšanas standartus, atbilstības uzraudzības paraugpraksi un rezultātus, kā arī sadarboties citās jomās, ko Puses var būt noteikušas. Puses galvenokārt cenšas izstrādāt un uzturēt kārtību sadarbībai starp tehniskajiem ekspertiem aviācijas drošības standartu izstrādē un atzīšanā ar mērķi veicināt sadarbību, samazināt administratīvo dublēšanos un veicināt agrīnu paziņošanu un iepriekšēju apspriešanos par jaunām drošības iniciatīvām un prasībām.

5. Katra Puse pēc pieprasījuma dara pieejamus otrai Pusei *ICAO* revīzijas rezultātus un kontrolētās valsts korektīvos pasākumus, ja ir savstarpēja vienošanās par attiecīgu tādas informācijas drošas pārsūtīšanas, izmantošanas, glabāšanas un iznīcināšanas kārtību.

6. Puses vienojas sadarboties drošības pārbaūžu jomā, ko tās veic kādas Puses teritorijā, ieviešot mehānismus, ieskaitot administratīvu kārtību, informācijas savstarpējai apmaiņai par tādu drošības pārbaūžu rezultātiem. Puses apņemas atsaucīgi izskatīt lūgumus novērotāja statusā piedalīties otras Puses rīkotās drošības pārbaudēs.

7. Izpildot 9. punktu un pilnībā ievērojot un respektējot otras Puses suverenitāti, Puse var pieņemt drošības pasākumus ieceļošanai tās teritorijā. Ja iespējams, minētā Puse ņem vērā drošības pasākumus, kurus jau piemēro otra Puse, un otras Puses viedokli. Katra Puse atzīst, ka šis pants nekādi neierobežo nevienas Puses tiesības atteikt tās teritorijā ielidot reisam(-iem), ko tā uzskata par bīstamu(-iem) tās drošībai.

8. Puse var veikt ārkārtas pasākumus, lai novērstu specifiskas briesmas drošībai. Par tādiem pasākumiem tūlīt paziņo otrai Pusei. Neskarot vajadzību veikt tūlītējus pasākumus, lai aizsargātu aviācijas drošību, Puse, apsverot drošības pasākumus, novērtē iespējamo negatīvo ietekmi uz starptautisko gaisa transportu un, ja likums ļauj, šo ietekmi ņem vērā, nosakot, kādi pasākumi ir nepieciešami un piemēroti drošības problēmu risināšanai.

9. Gaisa transporta pakalpojumos, kuru ceļamērķis ir tās teritorijā, Puse nevar prasīt drošības pasākumu īstenošanu otras Puses teritorijā. Ja kāda Puse uzskata, ka specifiska apdraudējuma dēļ papildus pasākumiem, kuri jau ir spēkā otras Puses teritorijā, ir steidzami jāīsteno pagaidu pasākumi, tā informē otru Pusi par apdraudējuma īpatnībām, ciktāl tas saskan ar drošības informācijas aizsardzību, un par ierosinātajiem pasākumiem. Otra Puse tādu priekšlikumu objektīvi apsver un var nolemt īstenot papildu pasākumus tā, kā uzskata par vajadzīgu. Tādi pasākumi ir samērīgi un uz noteiktu laiku.

10. Ja notiek incidents, kas saistīts ar civila gaisa kuģa nelikumīgu sagrābšanu, vai pastāv tādas briesmas, vai notiek citas nelikumīgas darbības pret gaisa kuģa, pasažieru un apkalpes, lidostas vai aeronavigācijas objektu drošību, Puses viena otrai palīdz, atvieglinot saziņu un veicot citus piemērotus pasākumus, lai ātri un droši tādu incidentu vai briesmas likvidētu.

11. Katra Puse veic visus pasākumus, ko uzskata par lietderīgiem, lai nodrošinātu, ka gaisa kuģis, kurš nelikumīgi sagrābts vai pret kuru veiktas citas nelikumīgas darbības, un kurš atrodas uz zemes tās teritorijā, tiek aizturēts uz zemes, ja vien gaisa kuģa nepieciešamību izlidot nenosaka augstāks pienākums aizsargāt cilvēku dzīvību. Ja ir lietderīgi, tādos pasākumus veic uz Pušu konsultēšanās pamata.

12. Ja Pusei ir dibināts iemesls uzskatīt, ka otra Puse neievēro šā panta noteikumus, pirmā var pieprasīt tūlītēju konsultēšanos ar otru Pusi. Konsultēšanās sākas 30 dienu laikā pēc pieprasījuma saņemšanas. Ja 15 dienās vai ilgākā norunātā laikā pēc pieprasījuma saņemšanas netiek panākta apmierinoša vienošanās, Pusei, kura pieprasījusi konsultēšanos, ir iemesls veikt darbības, lai atteiktu, atsauktu, apturētu vai ierobežotu otras Puses pārvaldītāja(-u) darbības atļauju(-as) un tehnisko(-ās) atļauju(-as) vai tai(-ām) izvirzītu nosacījumus ar mērķi nodrošināt atbilstību šā panta noteikumiem. Ārkārtējas situācijas dēļ vai nolūkā novērst turpmāku neatbilstību šā panta noteikumiem Puse var veikt pagaidu pasākumus pirms šajā punktā minētā 15 dienu termiņa beigām.

13. Darbību, kas tiek veikta saskaņā ar 8. punktu, izbeidz, ja attiecīgā Puse uzskata, ka darbība vairs nav vajadzīga vai ir aizstāta ar citiem pasākumiem, kas mazina briesmas. Darbību, kas tiek veikta saskaņā ar 12. punktu, izbeidz, kad otra Puse izpilda šā panta noteikumus. Ja darbība tiek veikta saskaņā ar 8. vai 12. punktu, to var izbeigt, Pusēm vienojoties.

14. Ja ir veikti pasākumi vai darbības saskaņā ar 7., 8., 9. vai 12. punktu, Puse var izmantot sestās daļas I sadaļā [Strīdu izšķiršana] paredzētos strīdu izšķiršanas noteikumus. Šķīrējtiesa uzskata šo jautājumu par steidzamu lietu INST.19. panta [Steidzamas procedūras] izpratnē.

AIRTRN.20. pants. Gaisa satiksmes pārvaldība

1. Puses un to attiecīgās kompetentās iestādes un aeronavigācijas pakalpojumu sniedzēji sadarbojas tā, lai Eiropas reģionā veicinātu drošu un efektīvu gaisa satiksmes darbību. Puses cenšas panākt viena otras pakalpojumu sniedzēju sadarbību.

2. Lai optimizētu lidojumu vispārējo efektivitāti, samazinātu izmaksas, mazinātu vides ietekmējumu un Pušu pastāvošo gaisa satiksmes pārvaldības sistēmu starpā uzlabotu drošību un gaisa satiksmes plūsmu jaudas, Puses vienojas sadarboties jautājumos, kas attiecas uz aeronavigācijas pakalpojumu un tīkla funkciju darbību un maksas noteikšanu.

3. Lai optimizētu lidojumu efektivitāti ar mērķi uzlabot gaisa satiksmes paredzamību, punktualitāti un pakalpojumu nepārtrauktību, Puses vienojas veicināt savu aeronavigācijas pakalpojumu sniedzēju sadarbību lidojumu datu apmaiņā un satiksmes plūsmu koordinēšanā.

4. Puses vienojas sadarboties savās gaisa satiksmes pārvaldības modernizācijas programmās, ieskaitot pētniecības, izstrādes un ieviešanas darbības, un veicināt vienai otras dalību validācijas un demonstrācijas pasākumos ar mērķi nodrošināt vispārēju sadarbību.

AIRTRN.21. pants. Pārvaldītāju līgumattiecība

Puses atkārtoti apliecina savus pienākumus, kurus uzņēmušās atbilstīgi 1999. gada 28. maijā Monreālā pieņemtajai Konvencijai par dažu starptautiskā gaisa transporta noteikumu unifikāciju (Monreālas konvencijai).

AIRTRN.22. pants. Patērētāju tiesību aizsardzība

1. Pušu kopīgs mērķis ir augsta patērētāju aizsardzības līmeņa sasniegšana, un tās sadarbojas, lai to panāktu.

2. Puses nodrošina, ka tiek veikti iedarbīgi un nediskriminējoši pasākumi, kas gaisa transportā aizsargā patērētāju intereses. Šādi pasākumi aptver pienācīgu piekļuvi informācijai, palīdzību, arī invalīdiem un cilvēkiem ar ierobežotu spēju pārvietoties, atmaksāšanu un attiecīgā gadījumā

kompensāciju iekāpšanas atteikuma, atcelšanas vai kavēšanās gadījumā un efektīvas sūdzību izskatīšanas procedūras.

3. Puses viena ar otru apspriež jautājumus, kas saistīti ar patērētāju aizsardzību, kā arī apspriež savus plānotos pasākumus šajā sakarā.

AIRTRN.23. pants. Saistība ar citiem nolīgumiem

1. Šis nolīgums aizstāj agrākus Apvienotās Karalistes un dalībvalstu nolīgumus un nolīgto kārtību jautājumos, uz kuriem attiecas šī sadaļa, ciktāl tos neaizstāj Savienības tiesību akti.

2. Apvienotā Karaliste un dalībvalsts nedrīkst viena otrai piešķirt tiesības, kas saistītas ar gaisa transportu uz to attiecīgajām teritorijām, no tām vai to teritorijā, ja tās nav skaidri noteiktas šajā sadaļā, izņemot AIRTRN.3. panta 4. un 9. punktā [Satiksmes tiesības] noteiktās.

3. Ja Puses kļūst par cita daudzpusēja nolīguma pusēm vai apstiprina *ICAO* vai citas starptautiskas organizācijas pieņemtu lēmumu, kas skar šīs sadaļas jautājumus, tās konsultējas Specializētajā gaisa transporta komitejā, lai noteiktu, vai šī sadaļa ir pārskatāma nolūkā ņemt vērā minētās pārmaiņas.

4. Šī sadaļa nekādi neietekmē to, vai ir spēkā un ir piemērojamas pastāvošas un turpmākas dalībvalstu un Apvienotās Karalistes vienošanās par to attiecīgā suverenitātē esošām teritorijām, uz kurām neattiecas FINPROV.1. pants [Teritoriālā piemērošana].

5. Šī sadaļa nekādi neietekmē tiesības, kas Apvienotajai Karalistei un dalībvalstīm pieejamas saskaņā ar 1956. gada 30. aprīlī Parīzē parakstīto Daudzpusējo nolīgumu par neregulāro gaisa transporta pakalpojumu komercietībām Eiropā, ciktāl tās pārsniedz šajā sadaļā noteiktās tiesības.

AIRTRN.24. pants. Apturēšana un izbeigšana

1. Šīs sadaļas darbības pilnīgu vai daļēju apturēšanu saskaņā ar INST.24. pantu [Tiesiskās aizsardzības pagaidu līdzekļi neatbilstības gadījumā] var īstenot ne agrāk kā no Starptautiskās gaisa transporta asociācijas (*IATA*) satiksmes sezonas pirmās dienas pēc sezonas, kurā par apturēšanu paziņots.

2. Pēc šā nolīguma izbeigšanas saskaņā ar FINPROV.8. pantu [Izbeigšana] vai pēc šīs sadaļas izbeigšanas saskaņā ar AIRTRN.25. pantu [Šīs sadaļas darbības izbeigšana] vai OTH.10. pantu [Otrās daļas izbeigšana], vai FISH.17. pantu [Izbeigšana] noteikumus, kas reglamentē šīs sadaļas darbības jomā ietilpstošos jautājumus, turpina piemērot pēc izbeigšanas dienas, kura minēta FINPROV.8. pantā [Izbeigšana] vai AIRTRN.25. pantā [Šīs sadaļas darbības izbeigšana], vai OTH.10. pantā [Otrās daļas izbeigšana], vai FISH.17. pantā [Izbeigšana], līdz tajā dienā ritošās *IATA* satiksmes sezonas beigām.

3. Puse, kura pilnīgi vai daļēji aptur šīs sadaļas darbību vai izbeidz šo nolīgumu vai šo sadaļu, par to informē *ICAO*.

AIRTRN.25. pants. Šīs sadaļas darbības izbeigšana

Neskarot FINPROV.8. pantu [Izbeigšana], OTH.10. pantu [Otrās daļas darbības izbeigšana] un FISH.17. pantu [Izbeigšana], katra Puse var jebkurā laikā izbeigt šīs sadaļas piemērošanu, ar diplomātisko kanālu starpniecību iesniedzot rakstisku paziņojumu. Šādā gadījumā šī sadaļa zaudē spēku devītā mēneša pirmajā dienā pēc paziņojuma nosūtīšanas dienas.

AIRTRN.26. pants. Nolīguma reģistrācija

Šo nolīgumu un tā grozījumus, ciktāl tas ir būtiski, reģistrē *ICAO* saskaņā ar konvencijas 83. pantu.

II SADAĻA. AVIĀCIJAS DROŠUMS

AVSAF.1. pants. Mērķi

Šīs sadaļas mērķi ir šādi:

- (a) ļaut savstarpēji atzīt, kā noteikts šīs sadaļas pielikumos, katras Puses kompetento iestāžu vai apstiprināto organizāciju sagatavotos atbilstības atzinumus un izdotos apliecinājumus;
- (b) veicināt sadarbību nolūkā panākt augstu civilās aviācijas drošumu un atbilstību vides prasībām;
- (c) sekmēt civilās aviācijas nozares daudzvalstu dimensiju;
- (d) atvieglināt un veicināt civilās aeronavigācijas ražojumu un pakalpojumu brīvu plūsmu.

AVSAF.2. pants. Definīcijas

Šajā sadaļā piemēro šādas definīcijas:

- (a) “apstiprinātā organizācija” ir juridiska persona, kuru kādas Puses kompetentā iestāde apstiprinājusi ar šīs sadaļas darbības jomu saistītu tiesību īstenošanai;
- (b) “sertifikāts” ir jebkurš apstiprinājums, licence vai cits dokuments, kas izdots kā atzinums par to, ka civilās aeronavigācijas ražojums, organizācija vai juridiska vai fiziska persona atbilst piemērojamajām prasībām, kas noteiktas Puses normatīvajos aktos;
- (c) “civilās aeronavigācijas ražojums” ir civilās aviācijas gaisa kuģis, gaisa kuģa dzinējs vai gaisa kuģa propelleris, vai montāžas mezgls, ierīce, daļa vai komponents, kas tajā uzstādīts vai ko tajā paredzēts uzstādīt;
- (d) “kompetentā iestāde” ir pārvaldes iestāde vai struktūrvienība, kas atbild par civilās aviācijas drošumu un ko Puse šīs sadaļas izpildei izraudzījusi veikt šādas funkcijas:
 - (i) novērtēt tās pārraudzībā esošo civilās aeronavigācijas ražojumu, organizāciju, iekārtu, darbību un pakalpojumu atbilstību piemērojamajām prasībām, kas noteiktas attiecīgās Puses normatīvajos un administratīvajos aktos;
 - (ii) uzraudzīt, vai to atbilstība minētajām prasībām ir pastāvīga; un
 - (iii) veikt izpildes panākšanas darbības, lai nodrošinātu to atbilstību minētajām prasībām;
- (e) “atbilstības atzinumi” ir tādi konstatējumi par Puses noteiktajos normatīvajos aktos piemērojamām prasībām, kuri ir tādu darbību rezultāts kā testēšana, pārbaudes, kvalificēšana, apstiprināšana un uzraudzība;
- (f) “uzraudzība” ir Puses kompetentās iestādes veikta regulāra novērošana, kuras mērķis ir pārliecināties par pastāvīgu atbilstību piemērojamajām prasībām, kas noteiktas attiecīgās Puses normatīvajos aktos;
- (g) “tehniskais pārstāvis” Savienībai ir Eiropas Savienības Aviācijas drošības aģentūra (“EASA”) vai tās pienākumu pārņēmējs un Apvienotajai Karalistei – “United Kingdom Civil Aviation Authority” (“CAA”) vai tās pienākumu pārņēmējs;

- (h) "konvencija" ir 1944. gada 7. decembrī Čikāgā parakstītā Konvencija par starptautisko civilo aviāciju, kurā ietilpst:
- (i) grozījumi, kas stājušies spēkā saskaņā ar Konvencijas 94. panta a) apakšpunktu un ko ratificējušas gan Apvienotā Karaliste, gan attiecīgā dalībvalsts vai attiecīgās dalībvalstis – kā kurā gadījumā, un
 - (ii) tās pielikumi vai to grozījumi, kas pieņemti saskaņā ar Konvencijas 90. pantu, tādā mērā, cik pielikums vai grozījums tajā brīdī darbojas gan Apvienotajai Karalistei, gan dalībvalstij vai dalībvalstīm, kā kurā gadījumā;

AVSAF.3. pants Darbības joma un īstenošana

1. Puses var sadarboties šādās jomās:

- (a) civilās aeronavigācijas ražojumu lidojumderīguma sertifikāti un uzraudzība;
- (b) civilās aeronavigācijas ražojumu vides sertifikāti un testēšana attiecībā uz atbilstību vides prasībām;
- (c) konstrukcijas un ražošanas sertifikāti un konstruēšanas un ražošanas organizāciju uzraudzība;
- (d) apkopes organizāciju sertifikāti un apkopes organizāciju uzraudzība;
- (e) personāla licencēšana un apmācība;
- (f) lidojumu trenāžieru kvalifikācijas izvērtēšana;
- (g) gaisa kuģa darbība,
- (h) gaisa satiksmes pārvaldība un aeronavigācijas pakalpojumi;
- (i) citas ar aviācijas drošumu saistītas jomas, uz kurām attiecas Konvencijas pielikumi.

2. Šīs sadaļas darbības jomu nosaka pielikumos, kas attiecas uz katru 1. punktā minēto sadarbības jomu.

3. Specializētā aviācijas drošuma komiteja 2. punktā minētos pielikumus var pieņemt tikai tad, ja katra Puse ir konstatējusi, ka otras Puses civilās aviācijas standarti, noteikumi, prakse, procedūras un sistēmas nodrošina pietiekami līdzvērtīgu drošumu, kas ļauj akceptēt tās kompetentās iestādes vai minētās kompetentās iestādes apstiprinātu organizāciju sniegtos atbilstības atzinumus un izdotās apliecības.

4. Katrā 2. punktā minētajā pielikumā apraksta atbilstības atzinumu un apliecinājumu savstarpējas atzišanas noteikumus, nosacījumus un veidu un, ja vajadzīgs, pārejas kārtību.

5. Tehniskie pārstāvji var izstrādāt katra atsevišķa pielikuma īstenošanas kārtību. Tehniskās atšķirības starp Pušu civilās aviācijas standartiem, noteikumiem, praksi, procedūrām un sistēmām aplūko 2. punktā norādītajos pielikumos un īstenošanas kārtībā.

AVSAF.4. pants. Vispārīgi pienākumi

1. Katra Puse saskaņā ar AVSAF.3. panta [Darbības joma un īstenošana] 2. punktā norādītajos pielikumos izklāstītajiem noteikumiem akceptē otras Puses kompetento iestāžu vai apstiprināto organizāciju izdotos atbilstības atzinumus un apliecinājumus.
2. Šī sadaļa nekādi nav pamats Pušu standartu vai tehnisko noteikumu abpusējai atzīšanai.
3. Katra Puse nodrošina savu attiecīgo kompetento iestāžu spēju pildīt savus pienākumus un pienākumu izpildi saskaņā ar šo sadaļu.

AVSAF.5. pants. Regulatīvo pilnvaru paturēšana

Šī sadaļa nekādi nav uztverama tā, ka tā ierobežotu Puses pilnvaras ar normatīviem un administratīviem pasākumiem noteikt tādu aizsardzības līmeni, kādu tā uzskata par atbilstošu drošumam un videi.

AVSAF.6. pants. Aizsardzības pasākumi

1. Katra Puse var veikt pienācīgus un tūlītējus pasākumus, ja uzskata, ka pastāv pamatots risks, ka civilās aeronavigācijas ražojums, pakalpojums vai kāda darbība, uz ko attiecas šī sadaļa, var apdraudēt drošumu vai vidi, neatbilst tās piemērojamajiem normatīvajiem vai administratīvajiem pasākumiem vai kā citādi neatbilst kādai prasībai, kas ietilpst piemērojamā šīs sadaļas pielikuma darbības jomā.
2. Ja viena Puse veic pasākumus atbilstīgi 1. punktam, tā rakstveidā informē otru Pusi 15 darba dienas pirms attiecīgo pasākumu veikšanas, sniedzot pamatojumu.

AVSAF.7. pants. Saziņa

1. Puses ieceļ un viena otrai dara zināmu kontaktpunktu saziņai par šīs sadaļas īstenošanu. Visa saziņa notiek angļiski.
2. Puses viena otrai dara zināmu kompetento iestāžu sarakstu un vēlāk sarakstu atjaunina katrreiz, kad kļuvis nepieciešams.

AVSAF.8. pants. Pārredzamība, sadarbība tiesiskajā regulēšanā un savstarpēja palīdzība

1. Katra Puse nodrošina otras Puses pastāvīgu informēšanu par saviem normatīvajiem aktiem, kas saistīti ar šo sadaļu, un par būtiskām izmaiņām minētajos normatīvajos aktos.
2. Puses iespēju robežās viena otru informē par ierosināto savu normatīvo aktu, standartu un prasību, kā arī apliecinājumu izdošanas sistēmu būtisku pārskatīšanu, ja pārskatīšana var ietekmēt šo sadaļu. Iespēju robežās tās viena otrai dod iespēju izteikt piezīmes par pārskatīšanu un tādas piezīmes pienācīgi izskata.
3. Lai izmeklētu un risinātu specifiskus drošuma jautājumus, katras Puses kompetentās iestādes var atļaut otras Puses kompetentajām iestādēm piedalīties kā novērotājām vienai otras veiktajās pārraudzības darbībās tā, kā norādīts piemērojamajā šīs sadaļas pielikumā.
4. Uzraudzības un pārbaudes vajadzībām katras Puses kompetentās iestādes, ja nepieciešams, palīdz otras Puses kompetentajām iestādēm netraucēti piekļūt tās pārraugamajām regulētajām struktūrām.

5. Lai nodrošinātu katras Puses pastāvīgu uzticēšanos otras Puses atbilstības atzīšanas procesiem, katrs tehniskais pārstāvis var kā novērotājs piedalīties otra pārstāvja pārraudzības darbībās šīs sadaļas pielikumos noteiktajā kārtībā. Piedalīšanās nenozīmē sistemātisku dalību otras Puses pārraudzības darbībās.

AVSAF.9. pants. Drošības informācijas apmaiņa

Neskarot AVSAF.11. pantu [Konfidencialitāte un datu un informācijas aizsardzība], ievērojot savus piemērojamus tiesību aktus, Puses:

- (a) pēc pieprasījuma laikus viena otrai sniedz saviem tehniskajiem pārstāvjiem pieejamo informāciju par negadījumiem, nopietniem incidentiem vai atgadījumiem saistībā ar civilās aeronavigācijas ražojumiem, pakalpojumiem vai darbībām, uz ko attiecas šīs sadaļas pielikumi; un
- (b) apmainās ar citu drošības informāciju saskaņā ar tehnisko pārstāvju vienošanos.

AVSAF.10. pants. Sadarbība izpildes nodrošināšanā

Puses ar savu tehnisko pārstāvju vai kompetento iestāžu starpniecību pēc pieprasījuma, ievērojot piemērojamus normatīvos aktus, kā arī ņemot vērā vajadzīgo resursu pieejamību, nodrošina savstarpēju sadarbību un palīdzību izmeklēšanā vai izpildes darbībās gadījumos, kad ir pieņēmumi vai aizdomas par šīs sadaļas darbības jomā ietilpstošo normatīvo aktu pārkāpumu. Turklāt katra Puse tūdaļ paziņo otrai Pusei par katru izmeklēšanu, kas skar abu Pušu intereses.

AVSAF.11. pants. Konfidencialitāte un datu un informācijas aizsardzība

1. Katra Puse saskaņā ar saviem normatīvajiem aktiem nodrošina no otras Puses saskaņā ar šo sadaļu saņemto datu un informācijas konfidencialitāti. Puse, kura datus un informāciju saņem, tos var izmantot tikai šīs sadaļas piemērošanā.
2. Galvenais, ievērojot savus attiecīgos normatīvos aktus, Puses neizpauž trešai personai, nenodod atklātībai un neļauj savām kompetentajām iestādēm izpaust trešai personai un nodot atklātībai nekādus datus un informāciju, ko saņēmušas no otras Puses saskaņā ar šo sadaļu un kas uzskatāma par komercnoslēpumu, intelektuālo īpašumu, konfidenciālu komercinformāciju vai finansiālu informāciju, īpašniekdatiem vai informāciju, kas saistīta ar notiekošu izmeklēšanu. Tādus datus un informāciju tālab uzskata par konfidenciāliem.
3. Puse vai Puses kompetentā iestāde, sniedzot otrai Pusei vai otras Puses kompetentajai iestādei datus vai informāciju, var norādīt, kurus datus vai informāciju uzskata par konfidenciālu un neizpaužamu. Tādā gadījumā Puse vai tās kompetentā iestāde datus vai informāciju skaidri iezīmē kā konfidenciālu.
4. Ja viena Puse nepiekrīt otras Puses vai tās kompetentās iestādes saskaņā ar 3. punktu norādītajam, pirmā Puse var pieprasīt konsultēšanos ar otru Pusi, lai atrisinātu šo problēmu.
5. Katra Puse veic visus nepieciešamos piesardzības pasākumus, lai saskaņā ar šo sadaļu saņemtos datus un informāciju pasargātu no neatļautas izpaušanas.
6. Puse, kas saskaņā ar šo sadaļu saņem datus un informāciju no otras Puses, neiegūst nekādas tādu datu un informācijas īpašumtiesības, kuru pamats būtu to saņemšana no otras Puses.

AVSAF.12. pants. Sadaļas pielikumu pieņemšana un grozīšana

Specializētā aviācijas drošuma komiteja var grozīt šīs sadaļas AVSAF-1 pielikumu [Sertifikācija lidojumderīguma un vides jomā], pieņemt vai grozīt pielikumus tā, kā noteikts AVSAF.3. panta [Darbības joma un īstenošana] 2. punktā, un svītrot pielikumus.

AVSAF.13. pants. Izdevumu segšana

Katra Puse cenšas nodrošināt, ka nodevas vai maksa, ko Puse vai tās tehniskais pārstāvis nosaka juridiskai vai fiziskai personai, uz kuras darbībām attiecas šī sadaļa, ir taisnīgas, pamatotas un samērīgas ar sniegtajiem pakalpojumiem un nerada šķēršļus tirdzniecībai.

AVSAF.14. pants. Citi nolīgumi un agrākā kārtība

1. Šim nolīgumam stājoties spēkā, šī sadaļa aizstāj visus Apvienotās Karalistes un dalībvalstu divpusējos aviācijas drošības nolīgumus un nolīgto kārtību visos šīs sadaļas aptvertajos jautājumos, kas īstenoti saskaņā ar AVSAF.3. pantu [Darbības joma un īstenošana].
2. Tehniskie pārstāvji veic nepieciešamos pasākumus, lai tiktu attiecīgi pārskatīta vai izbeigta to starpā agrāk nolīgta kārtība.
3. Ievērojot 1. un 2. punktu, šī sadaļa nekādi neietekmē Pušu tiesības un pienākumus, ko nosaka citi starptautiski nolīgumi.

AVSAF.15. pants. Savstarpējas akceptēšanas pienākumu izpildes apturēšana

1. Pusei ir tiesības pilnīgi vai daļēji apturēt AVSAF.4. panta [Vispārīgi pienākumi] 1. punktā noteikto akceptēšanas pienākumu izpildi, ja otra Puse būtiski nepilda pienākumus, ko tai uzliek šī sadaļa.
2. Pirms Puse izlieto tiesības apturēt akceptēšanas pienākumu izpildi, tā pieprasa konsultēšanos, lai panāktu, ka otra Puse īsteno korektīvus pasākumus. Konsultējoties Puses attiecīgā gadījumā apsver apturēšanas sekas.
3. Šā panta dotās tiesības izlietojamas tikai tad, ja otra Puse pienācīgā laikā pēc konsultēšanās neveic korektīvus pasākumus. Ja Puse izmanto kādas šā panta dotās tiesības, tā rakstveidā paziņo otrai Pusei par savu nodomu apturēt akceptēšanas pienākumu izpildi un sniedz sīku informāciju par apturēšanas iemesliem.
4. Apturēšana stājas spēkā 30 dienas pēc paziņošanas dienas, ja pirms šā termiņa beigām Puse, kura apturēšanu ierosinājusi, rakstveidā nepaziņo otrai Pusei, ka atsauc savu paziņojumu.
5. Apturēšana neietekmē to atbilstības atzinumu un apliecinājumu derīgumu, kurus otras Puses kompetentās iestādes vai apstiprinātās organizācijas sagatavojušas un izdevušas pirms dienas, kad apturēšana stājusies spēkā. Spēkā stājušos apturēšanu var atcelt tūlīt pēc Pušu apmainīšanās ar diplomātiskajām notām par to.

AVSAF.16. pants. Šīs sadaļas darbības izbeigšana

Neskarot FINPROV.8. pantu [Izbeigšana], OTH.10. pantu [Otrās daļas darbības izbeigšana] un FISH.17. pantu [Izbeigšana], katra Puse var jebkurā laikā izbeigt šīs sadaļas piemērošanu, ar diplomātisko kanālu starpniecību iesniedzot rakstisku paziņojumu. Šādā gadījumā šī sadaļa zaudē spēku devītā mēneša pirmajā dienā pēc paziņojuma nosūtīšanas dienas.

TREŠAIS TEMATS. AUTOTRANSPORTS
I SADAĻA. KRAVU AUTOPĀRVADĀJUMI

ROAD.1. pants. Mērķis

1. Šīs sadaļas mērķis ir kravu autopārvadājumos nodrošināt nepārtrauktu savienojamību starp Pušu teritorijām, caur tām un tajās un izklāstīt noteikumus, kas piemērojami tādai pārvadāšanai.
2. Puses vienojas šīs sadaļas piemērošanā neveikt diskriminējošus pasākumus.
3. Šī sadaļa nekādi neietekmē kravu autopārvadājumus Puses teritorijā, ko veic tajā iedibināts kravu autopārvadātājs.

ROAD.2. pants. Piemērošanas joma

1. Šī sadaļa attiecas uz komerciāliem kravu autopārvadājumiem starp Pušu teritorijām, caur tām un tajās un neskar Eiropas Transporta ministru konferences ieviesto noteikumu piemērošanu.
2. Kravu autopārvadājumus, par kuriem netiek saņemta tieša vai netieša atbildība, kuri tieši vai netieši nenes ienākumus transportlīdzekļa vadītājam vai citiem un nav saistīti ar profesionālu darbību, uzskata par nekomerciāliem kravu pārvadājumiem.

ROAD.3. pants. Definīcijas

Šajā sadaļā un papildus otrās daļas pirmā temata II sadaļas [Pakalpojumi un investīcijas] pirmās nodaļas [SERVIN.1.2. panta] definīcijām piemēro šādas definīcijas:

- (a) "transportlīdzeklis" ir kādas Puses teritorijā reģistrēts mehānisks transportlīdzeklis vai sakabināti transportlīdzekļi, kuros ir kādas Puses teritorijā reģistrēts mehānisks transportlīdzeklis, un tāds(-i), ko izmanto vienīgi kravu pārvadāšanai;
- (b) "autopārvadātājs" ir fiziska vai juridiska persona, kas komerciālos nolūkos veic kravu pārvadāšanu ar transportlīdzekli;
- (c) "Puses kravu autopārvadātājs" ir kravu autopārvadātājs, kurš ir Puses teritorijā iedibināta juridiska persona vai Puses fiziska persona;
- (d) "iedibinājuma Puse" ir Puse, kurā kravu autopārvadātājs ir iedibināts;
- (e) "transportlīdzekļa vadītājs" ir persona, kas vada transportlīdzekli kaut īsu laiku vai tiek vesta transportlīdzeklī, ja tās pienākumos ir tā vadīšana vajadzības gadījumā;
- (f) "tranzīts" ir transportlīdzekļu kustība cauri Puses teritorijai bez preču iekraušanas vai izkraušanas;
- (g) "regulatīvi pasākumi" ir:
 - (i) Savienībai:
 - (A) regulas un direktīvas, kā paredzēts Līguma par Eiropas Savienības darbību (LESD) 288. pantā, un

- (B) īstenošanas akti un deleģētie akti, ko nosaka attiecīgi LESD 290. un 291. pantā,

ii) Apvienotajai Karalistei:

- (A) primārie tiesību akti;
- (B) sekundārie tiesību akti.

ROAD.4. pants. Kravu pārvadāšana starp Pušu teritorijām, caur tām un tajās

1. Ja ir izpildīti 2. punkta nosacījumi, kravu autopārvadātāji var veikt:
 - (a) braucienus ar kravu transportlīdzeklī no vienas iedibinājuma Puses teritorijas uz otras Puses teritoriju un otrādi tranzītā vai bez tranzīta caur trešās valsts teritoriju;
 - (b) braucienus ar kravu transportlīdzeklī no vienas iedibinājuma Puses teritorijas uz tās pašas Puses teritoriju tranzītā caur otras Puses teritoriju;
 - (c) braucienus ar kravu transportlīdzeklī uz iedibinājuma Puses teritoriju vai no tās tranzītā caur otras Puses teritoriju;
 - (d) braucieni bez kravas transportlīdzeklī, kas saistīts ar a)–c) apakšpunktā norādītajiem braucieniem.
2. Puses kravu autopārvadātāji 1. punktā minēto braucienu var veikt tikai tad, ja:
 - (a) tiem ir derīga licence, kas izdota saskaņā ar ROAD.5. pantu [Prasības pārvadātājiem], izņemot ROAD.6. pantā [Atbrīvojumi no licencēšanas prasībām] minētos gadījumus, un
 - (b) un braucienu veic vadītāji, kuriem ir arodprasmes apliecība saskaņā ar ROAD.7. panta 1. punktu [Prasības vadītājiem].
3. Ievērojot 6. punktu un ar noteikumu, ka ir izpildīti 2. punkta nosacījumi, Apvienotās Karalistes kravu autopārvadātāji var veikt ne vairāk kā divus braucienus ar kravu no vienas Savienības dalībvalsts uz citu Savienības dalībvalsti, neatgriežoties Apvienotās Karalistes teritorijā, ar noteikumu, ka braucieni seko braucienam no Apvienotās Karalistes teritorijas, kas atļauts ar 1. punkta a) apakšpunktu.
4. Neskarot 5. punktu, ievērojot 6. punktu un ar noteikumu, ka tiek izpildīti 2. punkta nosacījumi, Apvienotās Karalistes kravu autopārvadātāji var veikt vienu braucienu ar kravu vienas Savienības dalībvalsts teritorijā, ar noteikumu, ka šī darbība:
 - (a) seko braucienam no Apvienotās Karalistes teritorijas, kas atļauts 1. punkta a) apakšpunktā, un
 - (b) notiek septiņu dienu laikā pēc a) apakšpunktā norādītajā braucienā pārvadāto preču izkraušanas minētās Savienības dalībvalsts teritorijā.
5. Ievērojot 6. punktu un ar noteikumu, ka ir izpildīti 2. punkta nosacījumi, Ziemeļīrijā iedibināti Apvienotās Karalistes kravu autopārvadātāji var veikt ne vairāk kā divus braucienus ar kravu Īrijas teritorijā, ja šīs darbības:

- (a) seko braucienam no Ziemeļīrijas teritorijas, kas atļauts 1. punkta a) apakšpunktā, un
- (b) notiek septiņu dienu laikā pēc a) apakšpunktā minētajā braucienā pārvadāto preču izkraušanas Īrijas teritorijā.

6. Apvienotās Karalistes kravu autopārvadātājiem pirms atgriešanās Apvienotās Karalistes teritorijā atļauti ne vairāk kā divi braucieni Savienības teritorijā saskaņā ar 3., 4. un 5. punktu.

7. Ja tiek izpildīti 2. punkta nosacījumi, Savienības kravu autopārvadātāji var veikt ne vairāk kā divus braucienus ar kravu Apvienotās Karalistes teritorijā, ja šīs darbības:

- (a) seko braucienam no Savienības teritorijas, kas atļauts 1. punkta a) apakšpunktā, un
- (b) notiek septiņu dienu laikā pēc a) apakšpunktā minētajā braucienā pārvadāto preču izkraušanas Apvienotās Karalistes teritorijā.

ROAD.5. pants. Prasības pārvadātājiem

1. Puses autopārvadātājiem, kas veic ROAD.4. pantā [Kravu pārvadāšana starp Pušu teritorijām, caur tām un tajās] norādīto braucienu, ir derīga licence, kas izdota saskaņā ar šā panta 2. punktu.

2. Licences saskaņā ar Pušu tiesību aktiem izdod tikai kravu autopārvadātājiem, kuri atbilst ROAD-1 pielikuma A daļas 1. iedaļā izklāstītajām prasībām, kas reglamentē kravu autopārvadātāja profesionālās darbības atļaušanu un veikšanu.

3. Transportlīdzeklī glabā apliecinātu licences kopiju, ko uzrāda pēc katras Puses pilnvarotu inspekcijas darbinieku pieprasījuma. Licence un apliecinātās kopijas atbilst vienam vai abiem paraugiem ROAD-1. pielikuma A daļas ROAD.A.1.3. papildinājumā, kur izklāstīti arī tās izmantošanas nosacījumi. Licencē ir vismaz divi no ROAD-1. pielikuma A daļas ROAD.A.1.4. papildinājumā uzskaitītajiem aizsardzības elementiem.

4. Kravu autopārvadātāji atbilst prasībām, kas izklāstītas ROAD-1. pielikuma A daļas 2. iedaļā, kur noteiktas prasības transportlīdzekļu vadītāju norīkošanai darbā braucienā, kas norādīts ROAD.4. panta 3.–7. punktā [Kravu pārvadāšana starp Pušu teritorijām, caur tām un tajās].

ROAD.6. pants. Atbrīvojumi no licencēšanas prasības

Bez pārvadāšanai derīgas licences, uz ko norādīts 5. pantā [Prasības pārvadātājiem], drīkst veikt šādu veidu kravu pārvadāšanu un braucienus bez kravas:

- (a) pasta pārvadāšana kā universālais pakalpojums;
- (b) bojātu vai avarējušu transportlīdzekļu transportēšana;
- (c) līdz 2022. gada 20. februārim — kravu pārvadājumi ar mehāniskajiem transportlīdzekļiem, kuru pilnmasa, ieskaitot piekabes, nepārsniedz 3,5 t;
- (d) no 2022. gada 21. februāra — kravu pārvadājumi ar mehāniskajiem transportlīdzekļiem, kuru pilnmasa, ieskaitot piekabes, nepārsniedz 2,5 t;
- (e) medicīniskajai aprūpei ārkārtējas palīdzības sniegšanā, sevišķi dabas katastrofās un humanitārajā palīdzībā, vajadzīgo zāļu, ierīču, iekārtu un citu priekšmetu pārvadāšana;

- (f) kravu vešana transportlīdzekļos, ja tiek izpildīti šādi nosacījumi:
- (i) vestā krava ir kravas autopārvadātāja īpašums vai autopārvadātājs to ir pārdevis, nopircis, iznomājis vai nomā, saražojis, ieguvjis, apstrādājis vai salabojis;
 - (ii) brauciena mērķis ir aizvest kravu uz kravas autopārvadātāja teritoriju vai no tās vai pārvietot starp teritorijām vai ārpus tām savām vajadzībām;
 - (iii) transportlīdzekļus, ko izmanto tādai pārvadāšanai, vada kravu autopārvadātāja nodarbinātais vai tā rīcībā nodotais personāls saskaņā ar līgumsaistībām;
 - (iv) kravas ved transportlīdzekļi, kas pieder kravu autopārvadātājam, kuri tos iegādājušies uz nomaksu vai nomā;
 - (v) šāda pārvadāšana tikai papildina kravu autopārvadātāja vispārējo darbību;
- (g) kravu pārvadāšana ar mehāniskajiem transportlīdzekļiem, kuru maksimālais atļautais ātrums nepārsniedz 40 km/h.

ROAD.7. pants. Prasības vadītājiem

1. Transportlīdzekļu vadītājiem, kas veic ROAD.4. pantā [Kravu pārvadāšana starp Pušu teritorijām, caur tām un tajās] norādītos braucienus:

- (a) ir arodprasmes apliecība, kas izdota saskaņā ar ROAD-1. pielikuma B daļas 1. iedaļu, un
- (b) viņi ievēro noteikumus par transportlīdzekļa vadīšanas un darba laiku, atpūtas laikposmiem, pārtraukumiem un tahogrāfu izmantošanu saskaņā ar ROAD-1. pielikuma B daļas 2.–4. iedaļu.

2. Uz starptautiskajiem autopārvadājumiem, ko daļēji veic ārpus Pušu teritorijas, visā braucienā 1. punkta b) apakšpunkta vietā attiecas Ženēvā 1970. gada 1. jūlijā noslēgtais Eiropas Līgums par transportlīdzekļu apkalpju darbu starptautiskajos autopārvadājumos (*AETR*).

ROAD.8. pants. Prasības transportlīdzekļiem

1. Puse neatsaka un neliedz tās teritorijā izmantot transportlīdzekli, kas veic ROAD.4. pantā [Kravu pārvadāšana starp Pušu teritorijām, caur tām un tajās] minēto braucienus, ja transportlīdzeklis atbilst ROAD-1. pielikuma C daļas 1. iedaļā noteiktajām prasībām.

2. Transportlīdzekļus, kas veic ROAD.4. pantā [Kravu pārvadāšana starp Pušu teritorijām, caur tām un tajās] minētos braucienus, aprīko ar tahogrāfu, kas projektēts, uzstādīts, izmantots, testēts un kontrolēts saskaņā ar ROAD-1. pielikuma C daļas 2. iedaļu.

ROAD.9. pants. Ceļu satiksmes noteikumi

Transportlīdzekļu vadītāji, kuri pārvadā kravas saskaņā ar šo sadaļu, otras Puses teritorijā ievēro minētajā teritorijā ceļu satiksmē spēkā esošos valsts normatīvos aktus.

ROAD.10. pants. Tiesību aktu izstrāde un Specializētā autotransporta komiteja

1. Ja Puse ierosina jaunu regulatīvu pasākumu jomā, uz ko attiecas ROAD-1. pielikums, tā:

(a) cik drīz iespējams, paziņo otrai Pusei par ierosināto regulatīvo pasākumu;

(b) otru Pusi pastāvīgi informē par regulatīvā pasākuma īstenošanos.

2. Pēc vienas Puses pieprasījuma Specializētajā autotransporta komitejā ne vēlāk kā divus mēnešus pēc pieprasījuma iesniegšanas tiek sarīkota viedokļu apmaiņa par to, vai ierosinātais jaunais regulatīvais pasākums piemērojams ROAD.4. pantā [Kravu pārvadāšana starp Pušu teritorijām, caur tām un tajās] norādītajiem braucieniem.

3. Ja Puse pieņem jaunu regulatīvu pasākumu, kas norādīts 1. punktā, tā par to paziņo otrai Pusei un nedēļas laikā pēc tā publicēšanas iesniedz jaunā regulatīvā pasākuma tekstu.

4. Specializētā autotransporta komiteja tiekas, lai pēc kādas Puses pieprasījuma apspriestu katru jaunu pieņemtu regulatīvu pasākumu divu mēnešu laikā pēc pieprasījuma iesniegšanas, neatkarīgi no tā, vai paziņojums ir sniegts saskaņā ar 1. vai 3. punktu vai ir notikusi apspriešanās saskaņā ar 2. punktu.

5. Specializētā autotransporta komiteja var:

(a) grozīt ROAD-1. pielikumu, ņemot vērā regulējuma un/vai tehnoloģijas attīstību vai nodrošinot apmierinošu šīs sadaļas īstenošanu;

(b) apstiprināt, ka grozījumi, kas izdarīti ar jauno regulatīvo pasākumu, atbilst ROAD-1. pielikumam; vai

(c) pieņemt lēmumu par citiem pasākumiem, kuru mērķis ir nodrošināt šīs sadaļas pareizu darbību.

ROAD.11. pants. Korektīvie pasākumi

1. Ja kāda Puse uzskata, ka otra Puse ir pieņēmusi jaunu regulatīvu pasākumu, kas neatbilst ROAD-1. pielikuma prasībām, īpaši gadījumos, kad Specializētā autotransporta komiteja nav pieņēmusi lēmumu saskaņā ar 10. panta [Tiesību aktu izstrāde un Specializētā autotransporta komiteja] 5. punktu, un otra Puse jaunā regulatīvā pasākuma noteikumus tomēr piemēro Puses autopārvadātājiem, vadītājiem vai transportlīdzekļiem, Puse, paziņojusi otrai Pusei, var pieņemt pienācīgus korektīvos pasākumus, ieskaitot šā nolīguma vai kāda papildu nolīguma noteikto pienākumu izpildes apturēšanu, ar nosacījumu, ka šādi pasākumi:

(a) nepārsniedz apmēru, kas līdzvērtīgs zudumam vai samazinājumam, ko izraisījis otras Puses pieņemtais jaunais regulatīvais pasākums, kurš neatbilst ROAD-1. pielikuma prasībām; un

(b) stājas spēkā ne agrāk kā 7 dienas pēc Puses, kura plāno veikt šādus pasākumus, paziņojuma otrai Pusei saskaņā ar šo punktu.

2. Attiecīgos korektīvos pasākumus beidz piemērot:

(a) ja Puse, kura pasākumus veikusi, ir pārliecinājusies, ka otra Puse pilda pienākumus, ko uzliek šī sadaļa; vai

(b) pakļaujoties šķīrējtiesas nolēmumam.

3. Puse neatsaucas uz PTO nolīgumu un citiem starptautiskiem nolīgumiem, lai liegtu otrai Pusei apturēt šā panta noteiktos pienākumus.

ROAD.12. pants. Nodokļi

1. Transportlīdzekļi, ko izmanto kravu pārvadāšanai saskaņā ar šo sadaļu, ir atbrīvoti no nodokļiem un maksas, ko uzliek par transportlīdzekļu īpašumu vai kustību otras Puses teritorijā.
2. Šā panta 1. punktā norādītais atbrīvojums neattiecas:
 - (a) uz nodokli un maksu par degvielas patērēšanu,
 - (b) uz maksu par ceļa vai ceļu tīkla lietošanu,
 - (c) uz maksu par atsevišķu tiltu, tuneļu un pārceltuvju lietošanu.
3. Degviela, kas ir transportlīdzekļu standartvertnēs un īpašos uz laiku ielaistos konteineros, ko tieši izmanto piedziņai un attiecīgā gadījumā saldēšanas sistēmu un citu sistēmu darbināšanai pārvadāšanas laikā, kā arī mehāniskajos transportlīdzekļos esošās smērvielas, kas vajadzīgas to normālai darbībai brauciena laikā, ir brīvas no muitas un citiem nodokļiem un maksas, kā PVN un akcīzes nodokļa, un uz tām neattiecas nekādi ieviešanas ierobežojumi.
4. Rezerves daļas, ko ievie transportlīdzekļa remontam vienas Puses teritorijā un kas ir reģistrētas vai laistas apgrozībā otras Puses teritorijā, ievie ar pagaidu atbrīvojumu no muitas nodokļa un bez ieviešanas aizliegumiem un ierobežojumiem. Nomainītajām daļām piemēro muitas nodokli un citus nodokļus (PVN), un tās izved atpakaļ vai iznīcina otras Puses muitas uzraudzībā.

ROAD.13. pants. Pienākumi citās sadaļās

Otrās daļas pirmā temata II sadaļas trešās nodaļas *SERVIN.3.2. pants [Piekļuve tirgum]* un *SERVIN.3.4. pants [Valsts režīms]* tiek iekļauti šajā sadaļā un kļūst par tās sastāvdaļu, un attiecas uz režīmu kravu autopārvadātājiem, kuri veic braucienus saskaņā ar *ROAD.4. pantu [Kravu pārvadāšana starp Pušu teritorijām, caur tām un tajās]*.

ROAD.14. pants. Šīs sadaļas darbības izbeigšana

5. Neskarot *FINPROV.8. pantu [Izbeigšana]*, *OTH.10. pantu [Otrās daļas darbības izbeigšana]* un *FISH.17. pantu [Izbeigšana]*, katra Puse var jebkurā laikā izbeigt šīs sadaļas piemērošanu, ar diplomātisko kanālu starpniecību iesniedzot rakstisku paziņojumu. Šādā gadījumā šī sadaļa zaudē spēku devītā mēneša pirmajā dienā pēc paziņojuma nosūtīšanas dienas.

II SADAĻA. PASAŽIERU AUTOPĀRVADĀJUMI

X pants. Darbības joma

1. Šīs sadaļas mērķis ir pasažieru autopārvadājumos nodrošināt nepārtrauktu savienojamību starp Pušu teritorijām, caur tām un tajās un izklāstīt noteikumus, kas piemērojami tādai pārvadāšanai. To piemēro regulārajiem un speciālajiem regulāriem pasažieru pārvadājumiem ar autobusiem starp Pušu teritorijām, tajās un caur tām.
2. Puses vienojas šīs sadaļas piemērošanā neveikt diskriminējošus pasākumus.
3. Šī sadaļa nekādi neietekmē pasažieru pārvadāšanu vienas Puses teritorijā, ko veic tajā iedibināts pasažieru autopārvadātājs.

X+1. pants. Definīcijas

Šajā sadaļā un papildus otrās daļas pirmā temata II sadaļas [Pakalpojumi un investīcijas] pirmās nodaļas SERVIN.1.2. panta definīcijām piemēro šādas definīcijas:

- (a) "autobusi" ir transportlīdzekļi, kuru uzbūve un aprīkojums ir piemērots un paredzēts vairāk nekā deviņu personu, ieskaitot vadītāju, pārvadāšanai;
 - (b) "pasažieru pārvadāšanas pakalpojumi" ir pārvadāšanas pakalpojumi sabiedrībai vai konkrētām lietotāju kategorijām, kurus pa autoceļiem ar autobusiem sniedz par maksu no pārvadātās personas vai pārvadājumu organizētāja;
 - (c) "pasažieru autopārvadātājs" ir fiziska persona vai juridiska persona, kam pašai ir juridiska personība vai kas pakļaujas iestādei, kura ir juridiska persona, un kas sniedz pasažieru pārvadāšanas pakalpojumus;
 - (d) "Puses pasažieru autopārvadātājs" ir pasažieru autopārvadātājs, kurš ir Puses teritorijā iedibināta juridiska persona vai Puses fiziska persona;
 - (e) "regulārie pārvadājumi" ir pasažieru pārvadāšanas pakalpojumi, ko noteiktā biežumā sniedz noteiktos maršrutos, kur pasažierus var uzņemt un izlaist iepriekš noteiktās pieturvietās;
 - (f) "speciālie regulārie pārvadājumi" neatkarīgi no tā, kas tos organizē, ir noteiktu pasažieru kategoriju pārvadājumi, kas izslēdz citu pasažieru transportēšanu, tādā mērā, kādā tie atbilst regulāriem pārvadājumiem noteiktajiem kritērijiem. Speciālajos regulārajos pārvadājumos ietilpst:
 - (i) darbinieku pārvadāšana no mājām uz darbu un otrādi,
 - (ii) skolēnu un studentu pārvadāšana uz mācību iestādi un atpakaļ.
- Speciālo regulāro pārvadājumu mainīšanās atbilstoši lietotāju vajadzībām neietekmē to klasificēšanu pie regulārajiem pārvadājumiem;
- (g) "koncerns" ir kāds no šiem:
 - (i) viena vai vairākas saistītas fiziskas vai juridiskas personas un fiziskas vai juridiskas personas, kas ir to vecāki vai mātesuzņēmumi;
 - (ii) viena vai vairākas saistītas fiziskas vai juridiskas personas, kurām vienas un tās pašas fiziskās vai juridiskās personas ir vecāki vai mātesuzņēmumi;
 - (h) "nolīgums "Interbus"" ir 2003. gada 1. janvārī spēkā stājies Nolīgums par pasažieru neregulārajiem starptautiskajiem pārvadājumiem ar autobusiem, ar vēlākiem grozījumiem;
 - (i) "tranzīts" ir autobusu kustība cauri kādas Puses teritorijai bez pasažieru uzņemšanas un izlaišanas.
 - (j) "neregulāri pārvadājumi" ir pārvadājumi, kas nav regulāri pārvadājumi vai speciāli regulāri pārvadājumi un ko galvenokārt raksturo tas, ka tajos pārvadā pasažieru grupas, kas savāktas pēc klienta vai pasažieru autopārvadātāja iniciatīvas.

X+2. pants. Pasažieru pārvadājumi ar autobusiem starp Pušu teritorijām, caur tām un tajās

1. Puses pasažieru autopārvadātāji, sniedzot regulārus un speciālus regulārus pakalpojumus, var veikt braucienus ar pasažieriem no vienas Puses teritorijas uz otras Puses teritoriju tranzītā vai bez tranzīta caur trešās valsts teritoriju un ar šiem braucieniem saistītus braucienus bez pasažieriem.
2. Puses pasažieru autopārvadātāji, veicot regulāros un speciālos regulāros pārvadājumus, var veikt braucienus ar kravu no pasažieru autopārvadātāja iedibinājuma Puses teritorijas uz tās pašas Puses teritoriju tranzītā caur otras Puses teritoriju, kā arī braucienus bez kravas, kas saistīti ar tādiem braucieniem.
3. Vienas Puses pasažieru autopārvadātājs nedrīkst veikt regulārus vai speciālus regulārus pārvadājumus, kuru sākumpunkts un beigupunkts ir otras Puses teritorijā.
4. Ja 1. punktā minētais pasažieru pārvadājums ir daļa no transportēšanas uz tās Puses teritoriju vai no tās, kurā pasažieru autopārvadātājs ir iedibināts, pasažierus var uzņemt vai izlaist maršrutā otras Puses teritorijā ar noteikumu, ka apstāšanās ir atļauta saskaņā ar minētajā teritorijā piemērojamiem noteikumiem.
5. Ja šajā pantā minētais pasažieru pārvadājums ir daļa no regulāriem vai speciāliem regulāriem starptautiskiem pārvadājumiem starp Īriju un Apvienoto Karalisti un attiecas uz Ziemeļīriju, vienā Pusē uzņemt un izlaist pasažierus drīkst otrā Pusē iedibināts pasažieru autopārvadātājs.
6. Vienas Puses teritorijā iedibināti pasažieru autopārvadātāji var īslaicīgi sniegt neregulārus pārvadājumus Īrijas salā, uzņemot un izlaižot pasažierus otras Puses teritorijā.
7. Pasažieru autopārvadātāji neregulāros pārvadājumos var veikt braucienus ar pasažieriem no vienas Puses teritorijas caur otras Puses teritoriju uz tādu teritoriju, kas nav nolīguma "Interbus" līgumslēdzējas puses teritorija, kā arī ar to saistītu braucienus bez pasažieriem.
8. Šajā pantā norādītos pasažieru pārvadāšanas pakalpojumus izdara ar autobusiem, kas reģistrēti Pusē, kurā pasažieru autopārvadātājs ir iedibināts vai pastāvīgi dzīvo. Šie autobusi atbilst tehniskajiem standartiem, kas noteikti nolīguma "Interbus" 2. pielikumā.

X+3. pants. X+2. pantā minēto pakalpojumu sniegšanas nosacījumi

1. Regulārie pārvadājumi ir atļauti ikvienam Puses pasažieru autopārvadātājam, taču attiecīgos gadījumos vajadzīga obligāta rezervācija.
2. Regulārajiem un speciālajiem regulārajiem pārvadājumiem vajadzīga atļauja saskaņā ar X+4. pantu un 6. punktu.
3. Izmaiņas pārvadāšanas nosacījumos neietekmē pārvadājuma piederību pie regulāriem pārvadājumiem.
4. Uz paralēlu vai pagaidu pārvadājumu organizēšanu, kas apkalpo to pašu pasažieru kopumu, ko pastāvošie regulārie pārvadājumi, neapstāšanos atsevišķās pieturvietās un apstāšanos papildu pieturvietās pastāvošo regulāro pārvadājumu maršrutos attiecas tie paši noteikumi, kurus piemēro pastāvošajiem regulārajiem pārvadājumiem.
5. Piemēro nolīguma "Interbus" V iedaļu [Sociālie noteikumi] un VI iedaļu [Muitas un fiskālie noteikumi], kā arī tā I pielikumu [Nosacījumi, kas attiecas uz pasažieru autopārvadātājiem] un II pielikumu [Tehniskie standarti autobusiem].

6. Sešu mēnešu laikposmam no šā nolīguma spēkā stāšanās dienas speciāliem regulāriem pārvadājumiem nav vajadzīga atļauja, ja uz tiem attiecas līgums starp organizatoru un pasažieru autopārvadātāju.

7. Neregulāriem pakalpojumiem, uz kuriem attiecas šī sadaļa, saskaņā ar X+2. pantu atļauja nav vajadzīga. Tomēr paralēlo vai pagaidu pārvadājumu organizēšanai, kas ir līdzīgi pastāvošiem regulāriem pārvadājumiem un apkalpo tos pašus pasažierus, jāsaņem atļauja saskaņā ar nolīguma "Interbus" VIII sadaļu.

X+4. pants. Atļaujas piešķiršana

1. Atļaujas veikt X+2. pantā minētos pārvadājumus izdod tās Puses kompetentā iestāde, kuras teritorijā pasažieru autopārvadātājs ir iedibināts ("atļaujas izdevējiestāde").

2. Ja pasažieru autopārvadātājs ir iedibināts Savienībā, atļaujas izdevējiestāde ir tās dalībvalsts kompetentā iestāde, kuras teritorijā ir pārvadājumu sākumpunkts vai beigupunkts.

3. Ja X+2. pantā minētos pārvadājumus plāno veikt pasažieru autopārvadātāju koncerns, atļaujas izdevējiestāde ir kompetentā iestāde, kurai tiek adresēts pieprasījums saskaņā ar X+5. panta 1. punkta otro daļu.

4. Atļauju izdod ar pasažieru autopārvadātāja nosaukumu vai vārdu, un tā nav nododama citai personai. Tomēr atļauju saņēmušais pasažieru autopārvadātājs ar atļaujas izdevējiestādes piekrišanu var pārvadājumiem izmantojot apakšuzņēmēju, ja tāda iespēja atbilst Puses tiesību normām. Tādā gadījumā atļaujā norāda apakšuzņēmēja nosaukumu un lomu. Apakšuzņēmējs ir Puses pasažieru autopārvadātājs un atbilst visiem šīs sadaļas noteikumiem.

Pasažieru autopārvadātāju koncernam, kas plāno sniegt X+2. pantā minētos pakalpojumus, atļauju izdod ar visu koncerna pasažieru autopārvadātāju nosaukumiem vai vārdiem, un atļaujā nosauc visus minētos pārvadātājus. To izdod pasažieru autopārvadātājiem, kuriem Puses pārējie pasažieru autopārvadātāji to uzticējuši saņemt un kuri to ir pieprasījuši, un pārējiem pasažieru autopārvadātājiem izdod apliecinātas kopijas.

5. Neskarot X+6. panta 3. punktu, atļaujas derīguma termiņš nepārsniedz piecus gadus. Pēc pieprasījuma iesniedzēja pieprasījuma vai ar to Pušu kompetento iestāžu abpusēju piekrišanu, kuru teritorijā tiek uzņemti vai izlaisti pasažieri, šo termiņu var saīsināt.

6. Atļaujās norāda šādu informāciju:

- (a) pārvadājuma veids;
- (b) pārvadājuma maršruts, norādot sākumpunktu un beigupunktu;
- (c) atļaujas derīguma termiņš;
- (d) pieturvietas un kustības grafiks.

7. Atļaujas atbilst ROAD-2. pielikumā noteiktajam paraugam.

8. Puses pasažieru autopārvadātājs, kas veic X+2. pantā minēto pakalpojumu, pagaidu vajadzībām un ārkārtējā situācijā var izmantot papildu transportlīdzekļus. Papildu transportlīdzekļus var izmantot tikai ar tiem pašiem nosacījumiem, kas noteikti 6. punktā minētajās atļaujās.

Šajā gadījumā papildus X+10. panta 1. un 2. punktā minētajiem dokumentiem pasažieru autopārvadātājs nodrošina, ka starp pasažieru autopārvadātāju, kas veic regulāros vai speciālos regulāros pārvadājumus, un uzņēmumu, kas nodrošina papildu transportlīdzekļus, noslēgtā līguma kopija vai līdzvērtīgs dokuments tiek pārvadāti transportlīdzeklī un uzrādīti pēc pilnvarota kontroles darbinieka pieprasījuma.

X+5. pants. Atļaujas pieprasījuma iesniegšana

1. Atļaujas pieprasījumu Puses pasažieru autopārvadātājs iesniedz X+4. panta 1. punktā minētajai izdevējiestādei.

Par katru pakalpojumu iesniedz tikai vienu pieprasījumu. X+4. panta 3. punktā minētajos gadījumos pieprasījumu iesniedz pārvadātājs, kuram pārējie pārvadātāji to uzticējuši. Pieprasījumu adresē tās Puses atļaujas izdevējiestādei, kurā ir iedibināts pasažieru autopārvadātājs, kas pieprasījumu iesniedz.

2. Atļaujas pieprasījumu iesniedz pēc ROAD-3. pielikumā noteiktā parauga.

3. Pasažieru autopārvadātājs, kas iesniedz atļaujas pieprasījumu, sniedz papildu informāciju, ko uzskata par būtisku vai ko pieprasa izdevējiestāde, it īpaši ROAD-3. pielikumā uzskaitītos dokumentus.

X+6. pants. Atļaujas došana

1. Atļaujas izdod pēc vienošanās ar to Pušu kompetentajām iestādēm, kuru teritorijā notiek pasažieru iekāpšana vai izkāpšana. Atļaujas izdevējiestāde šīm kompetentajām iestādēm, kā arī kompetentajām iestādēm, kuru teritorija tiek šķērsota, bet kurās netiek uzņemti vai izlaisti pasažieri, nosūta pieprasījuma kopiju kopā ar visu citu saistīto dokumentu kopijām un savu novērtējumu.

Šā punkta pirmajā daļā minētās kompetentās iestādes Savienībā ir kompetentās iestādes dalībvalstīs, kuru teritorijā tiek uzņemti vai izlaisti pasažieri, un kompetentās iestādes dalībvalstīs, kuru teritorija tiek šķērsota, bet kurās netiek uzņemti vai izlaisti pasažieri.

2. Kompetentās iestādes, kuru piekrišana lūgta, četru mēnešu laikā paziņo atļaujas izdevējiestādei savu lēmumu par pieprasījumu. Šo termiņu aprēķina no piekrišanas lūguma saņemšanas datuma, kas norādīts saņemšanas apstiprinājumā. Ja kompetentās iestādes, kuru piekrišana ir lūgta, pieņem noraidošu lēmumu, tajā iekļauj pienācīgu pamatojumu. Ja atļaujas izdevējiestāde četru mēnešu laikā nesaņem atbildi, tiek uzskatīts, ka kompetentās iestādes, ar kurām notikusi apspriešanās, ir devušas piekrišanu, un atļaujas izdevējiestāde var atļauju piešķirt.

Kompetentās iestādes, kuru teritorija tiek šķērsota, neuzņemot un neizlaižot pasažierus, četru mēnešu laikā var iesniegt atļaujas izdevējiestādei piezīmes.

3. Uz pakalpojumiem, kas atļauti saskaņā ar Eiropas Parlamenta un Padomes Regulu (EK) Nr. 1073/2009⁷⁰ pirms pārejas perioda beigām un kam atļauja beidzas pārejas perioda beigās, attiecas šādi noteikumi:

⁷⁰ Eiropas Parlamenta un Padomes Regula (EK) Nr. 1073/2009 (2009. gada 21. oktobris) par kopīgiem noteikumiem attiecībā uz piekļuvi starptautiskajam autobusu pārvadājumu tirgum un ar ko groza Regulu (EK) Nr. 561/2006 (pārstrādāta versija) (OV L 300, 14.11.2009., 88. lpp.).

- (a) ja, ievērojot izmaiņas, kas nepieciešamas X+2. panta prasību izpildei, darbības nosacījumi ir tādi paši kā tie, kas noteikti atļaujā, kura piešķirta saskaņā ar Regulu (EK) Nr. 1073/2009, attiecīgā atļaujas izdevējiestāde saskaņā ar šo sadaļu pēc pieprasījuma vai citādi var izdot autopārvadātājam attiecīgu atļauju, ko piešķir saskaņā ar šo sadaļu. Ja tāda atļauja tiek izdota, tiek uzskatīts, ka ir saņemta to kompetento iestāžu piekrišana, kuru teritorijā tiek uzņemti vai izlaisti pasažieri, kā norādīts 2. punktā. Minētās kompetentās iestādes un kompetentās iestādes, kuru teritoriju šķērso, neuzņemot un neizlaižot pasažierus, jebkurā brīdī var atļaujas izdevējiestādei darīt zināmas piezīmes, ja tām tādas ir;
- (b) ja piemēro a) apakšpunktu, attiecīgās saskaņā ar šo sadaļu piešķirtās atļaujas derīguma termiņš nepārsniedz derīguma termiņa pēdējo dienu, kas noteikta agrāk saskaņā ar Regulu (EK) Nr. 1073/2009 piešķirtajā atļaujā.

4. Lēmumu par pieprasījumu izdevējiestāde pieņem ne vēlāk kā sešus mēnešus pēc dienas, kurā pasažieru autopārvadātājs pieprasījumu iesniedzis.

5. Atļauju nepiešķir, ja:

- (a) pieprasījuma iesniedzējs pārvadājumus, kas ir pieprasījuma priekšmets, nespēj veikt ar tam tieši pieejamo aprīkojumu;
- (b) pieprasījuma iesniedzējs nav nodrošinājis atbilstību valsts vai starptautiskajiem autotransporta tiesību aktiem, sevišķi nosacījumiem un prasībām, kas attiecas uz pasažieru starptautisko autopārvadājumu atļaujām, vai ir izdarījis nopietnus Puses autotransporta tiesību aktu pārkāpumus, sevišķi attiecībā uz transportlīdzekļiem piemērojamiem noteikumiem un noteikumiem par transportlīdzekļa vadīšanas laiku un transportlīdzekļa vadītāju atpūtas periodiem;
- (c) atļaujas pagarināšanas pieprasījuma gadījumā nav ievēroti atļaujas piešķiršanas nosacījumi;
- (d) kāda Puse uz detalizētas analīzes pamata nolemj, ka attiecīgie pārvadājumi attiecīgajos tiešās satiksmes iecirkņos nopietni apdraudētu tādu līdzīgu pārvadājumu dzīvotspēju, uz kuriem attiecas viens vai vairāki sabiedrisko pakalpojumu līgumi, kas atbilst attiecīgās Puses tiesību aktiem. Šādā gadījumā Puse izstrādā nediskriminējošus kritērijus, pēc kuriem noteikt, vai pārvadājumi, par kuriem iesniegts pieprasījums, nopietni apdraudētu minēto līdzīgo pārvadājumu dzīvotspēju, un dara tos zināmus otrai 1. punktā minētajai Pusei; vai
- (e) kāda Puse, pamatojoties uz detalizētu analīzi, nolemj, ka pakalpojuma galvenais mērķis nav pārvadāt pasažierus starp punktiem, kas atrodas Pušu teritorijā.

Kad ārkārtēju apstākļu dēļ, ko nav bijis iespējams paredzēt atļaujas piešķiršanas brīdī, pārvadājums attiecīgos tiešās satiksmes iecirkņos nopietni apdraud tādu līdzīgu pakalpojumu sniegšanas dzīvotspēju, uz kuriem attiecas viens vai vairāki saskaņā ar kādas Puses tiesību aktiem noslēgti sabiedrisko pakalpojumu līgumi, Puse ar otras Puses piekrišanu var apturēt vai anulēt atļauju veikt starptautisko autobusu pārvadājumu, sešus mēnešus pirms tam par to brīdinājusi pasažieru autopārvadātāju.

Nav iemesla pieprasījumu noraidīt tādēļ vien, ka kāds vienas Puses pasažieru autopārvadātājs piedāvā zemākas cenas nekā citi pasažieru autopārvadātāji vai ka attiecīgajā savienojumā jau darbojas citi pasažieru autopārvadātāji.

6. Pabeigusi 1.–5. punktā noteikto procedūru, atļaujas izdevējiestāde piešķir atļauju vai oficiāli noraida pieprasījumu.

Lēmumā pieprasījumu noraidīt izklāsta noraidīšanas iemeslus. Puses nodrošina, ka transporta uzņēmumiem tiek dota iespēja sūdzēties, ja to pieprasījums tiek noraidīts.

Atļaujas izdevējiestāde par savu lēmumu informē otras Puses kompetentās iestādes un nosūta tām katras atļaujas kopiju.

X+7. pants. Atļaujas pagarināšana un izmaiņas

1. X+6. pantu pēc analogijas piemēro atļaujas pagarināšanas pieprasījumiem vai pieprasījumiem mainīt nosacījumos, ar kuriem veicami pārvadājumi, kam vajadzīga atļauja.

2. Ja spēkā esošās atļaujas termiņš beidzas sešu mēnešu laikā no šā nolīguma spēkā stāšanās dienas, tad termiņš, kurā X+6. panta 2. punktā minētās kompetentās iestādes atļaujas izdevējiestādei dara zināmu savu piekrišanu vai piezīmes par pieprasījumu saskaņā ar minēto pantu, ir divi mēneši.

3. Ja pārvadājumu veikšanas nosacījumos tiek izdarītas sīkas korekcijas intervālos, braukšanas maksā, kustības grafikā u. tml., atļaujas izdevējiestādei tikai jāiesniedz otras Puses kompetentajai iestādei informācija par izmaiņām. Kustības grafiku vai intervālu izmaiņas, kas ietekmē laiku, kad tiek veikta kontrole uz robežām starp Pusēm vai uz robežām ar trešām valstīm, neuzskata par sīkām izmaiņām.

X+8. pants. Atļaujas spēka zaudēšana

1. Neskarot X+6. panta 3. punktu, X+2. pantā norādītā pārvadāšanas atļauja zaudē spēku derīguma termiņa beigās vai trīs mēnešus pēc tam, kad atļaujas izdevējiestāde no atļaujas turētāja saņēmusi paziņojumu par nodomu izbeigt pārvadāšanu. Tādā paziņojumā iekļauj pienācīgu pamatojumu.

2. Ja pieprasījums pēc pakalpojuma vairs nepastāv, 1. punktā paredzētais paziņošanas periods ir viens mēnesis.

3. Atļaujas izdevējiestāde paziņo otras Puses kompetentajām iestādēm, ka atļauja zaudējusi spēku.

4. Atļaujas turētājs informē attiecīgā pakalpojuma izmantotājus par tā sniegšanas izbeigšanu vienu mēnesi iepriekš, izmantojot attiecīgus plašsaziņas līdzekļus.

X+9. pants. Pārvadātāju pienākumi

1. Izņemot nepārvaramas varas gadījumu, Puses pasažieru autopārvadātājs, kas veic X+2. pantā minētos pārvadājumus, pārvadājumu sāk nekavējoties un līdz atļaujas derīguma beigām veic visus pasākumus, kas garantē transporta pakalpojumu, kurš atbilst nepārtrauktības, regularitātes un pārvadāšanas jaudas standartiem un nosacījumiem, kas norādīti saskaņā ar X+4. panta 6. punktu un ROAD-2. pielikumu.

2. Puses pasažieru autopārvadātājs pārvadājuma maršrutu, autobusu pieturvietas, kustības grafiku, braukšanas maksu un pārvadāšanas nosacījumus atspoguļo tā, lai nodrošinātu, ka informācija ir viegli pieejama visiem lietotājiem.

3. Pusēm ir iespēja izdarīt izmaiņas ekspluatācijas noteikumos, kas reglamentē X+2. pantā norādītos pakalpojumus, vienojoties savā starpā un ar atļaujas turētāju.

X+10. pants. Autobusā glabājamie dokumenti

1. Neskarot X+4. panta 8. punktu, autobusā glabā un pēc attiecīgi pilnvarota inspektora pieprasījuma uzrāda X+2. pantā norādīto pārvadājumu atļauju vai tās apliecinātu kopiju un pārvadātāja starptautiskai pasažieru pārvadāšanai ar autobusiem, kas izdota saskaņā ar valsts vai Savienības tiesību normām, vai tās apliecinātu kopiju.

2. Neskarot 1. punktu, kā arī X+4. panta 8. punktu, speciālo regulāro pārvadājumu gadījumā transportlīdzeklī glabā un pēc pieprasījuma attiecīgi pilnvarotam kontroles darbiniekam uzrāda starp pasažieru autopārvadājumu organizētāju un pārvadātāju noslēgto līgumu vai tā kopiju, kā arī dokumentu, kas apliecina, ka speciālo regulāro pārvadājumu pasažieri ir īpaša pasažieru kategorija, no kuras izslēgti citi pasažieri, un minētie dokumenti arī ir kontroles dokumenti.

3. Pasažieru autopārvadātājiem, kas sniedz neregulārus pakalpojumus saskaņā ar X+2. panta 6. un 7. punktu, ir klāt pēc ROAD-4. pielikuma parauga aizpildīts brauciena formulārs. Brauciena formulāru grāmatīņas izsniedz tās teritorijas kompetentā iestāde, kurā pārvadātājs ir reģistrēts, vai kompetentās iestādes norīkotas struktūras.

X+11. pants. Ceļu satiksmes noteikumi

Autobusu vadītāji, kas nodarbojas ar pasažieru pārvadāšanu saskaņā ar šo sadaļu, otras Puses teritorijā ievēro valsts normatīvos aktus, kas minētajā teritorijā ir spēkā ceļu satiksmē.

X+12. pants. Piemērošanas joma

Šīs sadaļas noteikumus vairs nepiemēro no dienas, kad attiecībā uz Apvienoto Karalisti stājas spēkā nolīguma "Interbus" protokols par regulārajiem un speciālajiem starptautiskajiem pasažieru pārvadājumiem ar autobusiem, vai sešus mēnešus pēc minētā protokola stāšanās spēkā attiecībā uz Savienību, atkarībā no tā, kas notiek agrāk, izņemot darbības saskaņā ar X+2. panta 2. punktu; X+2. panta 5. punktu; X+2. panta 6. punktu un X+2. panta 7. punktu.

X+13. pants. Pienākumi citās sadaļās

Otrās daļas pirmā temata II sadaļas trešās nodaļas SERVIN.3.2. pants [Piekļuve tirgum] un SERVIN.3.4. pants [Valsts režīms] tiek iekļauti šajā sadaļā un kļūst par tās sastāvdaļu, un attiecas uz režīmu autopārvadātājiem, kuri veic braucienus saskaņā ar šīs sadaļas X+2. pantu.

X+14. pants. Specializētā komiteja

Specializētā autotransporta komiteja var grozīt ROAD-2., ROAD-3. un ROAD-4. pielikumu, ņemot vērā regulējuma pārmaiņas. Tā var noteikt pasākumus, kas attiecas uz šīs sadaļas īstenošanu.

CETURTAIS TEMATS. SOCIĀLĀ NODROŠINĀJUMA KOORDINĀCIJA UN VĪZAS ĪSTERMIŅA
APMEKLĒJUMIEM

I SADAĻA. SOCIĀLĀ NODROŠINĀJUMA KOORDINĀCIJA

Ch.SSC.1. pants. Pārskats

Dalībvalstis un Apvienotā Karaliste koordinē savas sociālā nodrošinājuma sistēmas saskaņā ar Protokolu par sociālā nodrošinājuma koordinēšanu, lai nodrošinātu personu, uz kurām attiecas šīs sistēmas, tiesības uz sociālo nodrošinājumu.

Ch.SSC.2. pants. Likumīga dzīvesvieta

1. Protokolu par sociālā nodrošinājuma koordinēšanu piemēro personām, kas likumīgi dzīvo kādā dalībvalstī vai Apvienotajā Karalistē.
2. Šā panta 1. punkts neskar tiesības uz naudas pabalstiem, kas attiecas uz iepriekšējiem tādu personu likumīgas dzīvesvietas periodiem, uz kurām attiecas Protokola par sociālā nodrošinājuma koordinēšanu SSC.2. pants [Personas, uz kurām attiecas šis protokols].

Ch.SSC.3. pants. Pārrobežu situācijas

1. Protokolu par sociālā nodrošinājuma koordinēšanu piemēro tikai situācijās, kas rodas starp vienu vai vairākām Savienības dalībvalstīm un Apvienoto Karalisti.
2. Protokolu par sociālā nodrošinājuma koordinēšanu nepiemēro personām, kuru stāvoklis visos aspektos attiecas vai nu uz Apvienoto Karalisti, vai uz dalībvalstīm.

Ch.SSC.4. pants. Imigrācijas pieteikumi

Protokolu par sociālā nodrošinājuma koordinēšanu piemēro, neskarot dalībvalsts vai Apvienotās Karalistes tiesības iekasēt veselības aprūpes maksu saskaņā ar valsts tiesību aktiem saistībā ar pieteikumu atļaujai ieceļot, uzturēties, strādāt vai dzīvot šajā valstī.

II SADAĻA. VĪZAS ĪSTERMIŅA APMEKLĒJUMIEM

VSTV.1. pants Vīzas īstermiņa apmeklējumiem

1. Puses atzīmē, ka šā nolīguma spēkā stāšanās dienā abas Puses paredz bezvīzu ceļošanu īstermiņa apmeklējumiem attiecībā uz saviem valstspiederīgajiem saskaņā ar saviem tiesību aktiem. Katra Puse laikus un, ja iespējams, vismaz trīs mēnešus pirms šādas prasības stāšanās spēkā paziņo otrai Pusei par jebkādu nodomu otras Puses valstspiederīgajiem noteikt vīzas prasību īstermiņa apmeklējumiem.
2. Ievērojot 3. punktu un FINPROV.10. pantu [Savienības paplašināšanās nākotnē], gadījumā, ja Apvienotā Karaliste nolemj dalībvalsts valstspiederīgajiem piemērot vīzas prasību īstermiņa apmeklējumiem, šāda prasība attiecas uz visu dalībvalstu valstspiederīgajiem.
3. Šis pants neskar vienošanās, kas panāktas starp Apvienoto Karalisti un Īriju par kopējo ceļošanas telpu.

PIEKTAIS TEMATS. ZVEJNIECĪBA

Pirmā nodaļa. Ievadnoteikumi

FISH.1. pants. Piekrastes valstu suverēnās tiesības, ko īsteno Puses

Puses apstiprina, ka piekrastes valstu suverēnās tiesības, ko Puses īsteno to ūdeņos mītošo dzīvo resursu izpētīšanas, izmantošanas, saglabāšanas un pārvaldības nolūkā, būtu jāizmanto, ievērojot starptautisko tiesību, tai skaitā Apvienoto Nāciju Organizācijas 1982. gada 10. decembra Jūras tiesību konvencijas, principus, un saskaņā ar šiem principiem.

FISH.2. pants. Mērķi un principi

1. Puses sadarbojas, lai nodrošinātu, ka kopīgo krājumu zvejas darbības to attiecīgajos ūdeņos ir ilgtermiņā vidiski ilgtspējīgas, veicina ekonomiskos un sociālos ieguvumus, turklāt tiek veiktas, pilnībā ievērojot neatkarīgu piekrastes valstu tiesības un saistības, ko īsteno Puses.
2. Pusēm ir kopīgs mērķis izmantot kopīgos krājumus tādā intensitātē, kas paredzēta, lai uzturētu un pakāpeniski atjaunotu izmantojamo sugu populācijas virs biomasas līmeņa, kas var nodrošināt maksimālo ilgtspējīgas ieguves apjomu.
3. Puses ņem vērā šādus principus:
 - (a) piemērot piesardzīgu pieeju zvejniecības pārvaldībā;
 - (b) veicināt ilgtermiņa (vidisko, sociālo un ekonomisko) ilgtspēju un kopīgo krājumu optimālu izmantošanu;
 - (c) zvejniecībā piemērojamos saglabāšanas un pārvaldības lēmumus balstīt uz labākajiem pieejamajiem zinātniskajiem ieteikumiem, galvenokārt tiem, ko sniegusi Starptautiskā Jūras pētniecības padome (*ICES*);
 - (d) nodrošināt zvejniecību selektivitāti, lai tādējādi aizsargātu zivju mazuļus un zivju nārsta barus, nepieļautu un samazinātu nevēlamu pieveju;
 - (e) pienācīgi ņemt vērā un līdz minimumam samazināt zvejas kaitīgo ietekmi uz jūras ekosistēmu un pienācīgi ņemt vērā vajadzību saglabāt jūras bioloģisko daudzveidību;
 - (f) dzīvo jūras resursu saglabāšanā un zvejas resursu pārvaldībā piemērot samērīgus un nediskriminējošus pasākumus, vienlaikus saglabājot Pušu regulatīvo autonomiju;
 - (g) nodrošināt, ka tiek vākti un savlaicīgi kopīgoti pilnīgi un pareizi dati, kas ir kopīgo krājumu saglabāšanai un zvejniecību pārvaldībai relevanti;
 - (h) nodrošināt atbilstību zvejniecībā piemērojamiem saglabāšanas un pārvaldības pasākumiem un apkarot nelegālu, neregistrētu un neregulētu zveju, un
 - (i) nodrošināt visu saskaņoto pasākumu savlaicīgu ieviešanu Pušu tiesiskajā regulējumā.

FISH.3. pants. Definīcijas

1. Šajā tematā piemēro šādas definīcijas:

- (a) (Puses) "EEZ" saskaņā ar Apvienoto Nāciju Organizācijas 1982. gada 10. decembra Jūras tiesību konvenciju ir:
- (i) Savienības gadījumā – tās dalībvalstu Eiropas teritorijai piegulošās ekskluzīvās ekonomikas zonas, ko noteikušas dalībvalstis,
 - (ii) ekskluzīvā ekonomikas zona, ko noteikusi Apvienotā Karaliste;
- (b) "piesardzīga pieeja zvejniecības pārvaldībā" ir pieeja, saskaņā ar kuru atbilstošas zinātniskās informācijas trūkums netiek izmantots par pamatojumu, lai atliktu vai neveiktu pārvaldības pasākumus, kuru mērķis ir saglabāt mērķsugas, saistītās vai atkarīgās sugas, nemērķa sugas un to vidi;
- (c) "kopīgi krājumi" ir jebkāda veida zivis, arī jebkāda veida gliemji un vēžveidīgie, kas sastopami Pušu ūdeņos;
- (d) "KPN" ir kopējā pieļaujamā nozveja, kas ir maksimālais daudzums, kādu noteiktā periodā var nozvejot no konkrēti definēta krājuma (vai krājumiem);
- (e) "ārpuskvotas krājumi" ir krājumi, ko nepārvalda ar KPN palīdzību;
- (f) (Puses) "teritoriālā jūra" saskaņā ar Apvienoto Nāciju Organizācijas 1982. gada 10. decembra Jūras tiesību konvenciju ir:
- (i) Savienības gadījumā – atkāpjoties no FINPROV.1. panta [Teritoriālā darbības joma] 1. punkta, tās dalībvalstu Eiropas teritorijai piegulošā teritoriālā jūra, ko noteikušas dalībvalstis,
 - (ii) teritoriālā jūra, ko noteikusi Apvienotā Karaliste;
- (g) (Puses) "ūdeņi" ir:
- (i) attiecībā uz Savienību – atkāpjoties no FINPROV.1. panta [Teritoriālā darbības joma] 1. punkta, dalībvalstu EEZ un to teritoriālās jūras;
 - (ii) attiecībā uz Apvienoto Karalisti – tās EEZ un tās teritoriālā jūra, izņemot Gērnsijas Teritoriālajai Vienībai, Džērsijas Teritoriālajai Vienībai un Menas Salai piegulošo teritoriālo jūru FISH.8. panta [Piekļuve ūdeņiem], FISH.9. panta [Kompensējoši pasākumi, kas veicami piekļuves atsaukšanas vai samazināšanas gadījumā] un FISH.4. pielikuma [Protokols par piekļuvi ūdeņiem] nolūkā;
- (h) (Puses) "kuģis" ir:
- (i) Apvienotās Karalistes gadījumā – zvejas kuģis, kas peld ar Apvienotās Karalistes karogu, ir reģistrēts Apvienotajā Karalistē, Gērnsijas Teritoriālajā Vienībā, Džērsijas Teritoriālajā Vienībā vai Menas Salā un kam ir Apvienotās Karalistes zivsaimniecības pārvaldes izdota licence,
 - (ii) Savienības gadījumā – zvejas kuģis, kas peld ar dalībvalsts karogu un ir reģistrēts Savienībā.

Otrā nodaļa. Saglabāšana un ilgtspējīga izmantošana

FISH.4. pants. Zvejniecības pārvaldība

1. Katra Puse lemj par visiem pasākumiem, kas tās ūdeņos piemērojami, tiecoties sasniegt FISH.2. panta [Mērķi un principi] 1. un 2. punktā noteiktos mērķus un ievērojot FISH.2. panta [Mērķi un principi] 3. punktā minētos principus.

2. Pasākumus, kas minēti 1. punktā, Puse balsta uz labākajiem pieejamajiem zinātniskajiem ieteikumiem.

Pasākumus, kas minēti 1. punktā, Puse savos ūdeņos nepiemēro otras Puses kuģiem, ja vien tā saviem kuģiem nepiemēro tos pašus pasākumus.

Otrā daļa neskar Pušu saistības, kas noteiktas Nolīgumā par ostas valsts pasākumiem, Ziemeļaustrumu Atlantijas zvejniecības komisijas kontroles un izpildes panākšanas shēmā, Ziemeļrietumu Atlantijas zvejniecības organizācijas saglabāšanas un izpildes panākšanas pasākumos un Starptautiskās Atlantijas tunzivju saglabāšanas komisijas lēmumā 18-09 par ostas valsts pasākumiem, kas veicami, lai aizkavētu, novērstu un izskaustu nelegālu, neregistrētu un neregulētu zveju.

Specializētā zvejniecības komiteja var grozīt trešajā daļā minēto jau iepriekš esošo starptautisko saistību sarakstu.

3. Par jauniem pasākumiem, kas minēti 1. punktā un var ietekmēt otras Puses kuģus, katra Puse paziņo otrai Pusei pirms minēto pasākumu piemērošanas, dodot otrai Pusei pietiekami daudz laika izteikt piezīmes vai prasīt skaidrojumus.

FISH.5. pants. Atļaujas, atbilstība un izpildes panākšana

1. Ja kuģiem ir atbilstīgi FISH.8. pantam [Piekļuve ūdeņiem] un FISH.10. pantam [Piekļuve Gērnsijas Teritoriālās Vienības, Džērsijas Teritoriālās Vienības un Menas Salas ūdeņiem] piešķirta piekļuve, kas ļauj zvejot otras Puses ūdeņos:

- (a) katra Puse laikus nosūta otrai Pusei sarakstu ar kuģiem, kuriem šī Puse vēlas saņemt zvejas atļaujas vai licences, un
- (b) otra Puse izdod zvejas atļaujas vai licences.

2. Katra Puse veic visus pasākumus, kas vajadzīgi, lai nodrošinātu, ka tās kuģi ievēro noteikumus, kuri minētajiem kuģiem piemērojami otras Puses ūdeņos, tai skaitā atļaujas vai licences nosacījumus.

Trešā nodaļa. Vienošanās par piekļuvi ūdeņiem un resursiem

FISH.6. pants. Zvejas iespējas

1. Katru gadu līdz 31. janvārim Puses sadarbojas, lai sastādītu grafiku, kādā notiek apspriešanās ar mērķi vienoties par FISH.1. pielikumā uzskaitīto krājumu KPN nākamajam gadam vai gadiem. Minētajā grafikā ņem vērā citas ikgadējas piekrastes valstu apspriešanās, kuras skar vienu vai abas Puses.

2. Puses ik gadus apspriežas, lai katru gadu līdz 10. decembrim vienotos par FISH.1. pielikumā uzskaitīto krājumu KPN nākamajam gadam. Tas nozīmē, ka agrīna apmaiņšanās ar viedokļiem par prioritātēm notiek, tiklīdz ir saņemts ieteikums par KPN apjomu. Par minētajām KPN Puses vienojas:

- (a) pamatojoties uz labākajiem pieejamajiem zinātniskajiem ieteikumiem, kā arī citiem relevantiem faktoriem, tai skaitā sociālekonomiskiem aspektiem, un
 - (b) saskaņā ar jebkādām piemērojamajām saglabāšanas un pārvaldības daudzgadu stratēģijām, par kurām Puses vienojušās.
3. Pušu daļas no KPN, kas noteiktas FISH.1. pielikumā uzskaitītajiem krājumiem, Pusēm iedala saskaņā ar minētajā pielikumā noteiktajām kvotu daļām.
4. Ikgadējās apspriešanās cita starpā var aplūkot:
- (a) vienas Puses KPN daļu daļēju nodošanu otrai Pusei;
 - (b) sarakstu ar krājumiem, kuros zvejot ir aizliegts;
 - (c) KPN noteikšanu krājumiem, kas nav uzskaitīti FISH.1. pielikumā vai FISH.2. pielikumā, un Pušu attiecīgās daļas no minētajiem krājumiem;
 - (d) zvejniecības pārvaldības pasākumus, attiecīgā gadījumā arī zvejas piepūles limitus;
 - (e) citus krājumus, kuros Puses ir savstarpēji ieinteresētas, bet kuri šā temata pielikumos nav uzskaitīti.
5. Puses var apspriesties, lai vienotos par grozītām KPN, ja kāda no Pusēm to pieprasa.
6. Tiek sagatavots rakstisks protokols, kurā dokumentē saskaņā ar šo pantu notikušo apspriešanos rezultātā panākto vienošanos starp Pusēm un kuru paraksta abu Pušu delegāciju vadītāji.
7. Katra Puse pietiekami laikus pirms FISH.3. pielikumā uzskaitīto krājumu KPN noteikšanas vai grozīšanas paziņo par to otrai Pusei.
8. Puses vienojas izveidot mehānismu, kas izmantojams brīvprātīgai, gada laikā veiktai zvejas iespēju nodošanai starp Pusēm, kam jānotiek katru gadu. Par šā mehānisma elementiem lemj Specializētā zvejniecības komiteja. Puses apsver iespēju ar šā mehānisma starpniecību par tirgus vērtību darīt pieejamas zvejas iespējas attiecībā uz krājumiem, no kuriem zvejo vai saskaņā ar prognozēm zvejos nepietiekamā apmērā.

FISH.7. pants. Provizoriskas KPN

1. Ja Puses līdz 10. decembrim nav vienojušās par FISH.1. pielikumā vai FISH.2.A vai B pielikumā uzskaitīta krājuma KPN, tās nekavējoties atsāk apspriešanos ar pastāvīgu mērķi vienoties par KPN. Puses sazinās bieži, lai izsmeltu visas iespējas panākt vienošanos pēc iespējas īsākā laikā.
2. Ja vienošanās par kāda FISH.1. pielikumā vai FISH.2.A un B pielikumā uzskaitīta krājuma KPN 20. decembrī joprojām nav panākta, katra Puse nosaka provizorisku KPN, kas atbilst ICES ieteiktajam apjomam un ir piemērojama no 1. janvāra.
3. Atkāpjoties no 2. punkta, īpašo krājumu KPN nosaka saskaņā ar pamatnostādnēm, kas pieņemtas saskaņā ar 5. punktu.

4. Šajā pantā "īpašie krājumi" ir:
 - (a) krājumi, attiecībā uz kuriem *ICES* ieteikusi nulles apjoma KPN;
 - (b) krājumi, kurus apzvejo jauktu sugu zvejniecībā, ja minētais krājums vai cits krājums, ko apzvejo tajā pašā zvejniecībā, ir jutīgs, vai
 - (c) citi krājumi, kuriem Pušu ieskatā ir vajadzīga īpaša pieeja.
5. Specializētā zvejniecības komiteja līdz 2021. gada 1. jūlijam pieņem pamatnostādnes par to, kā nosakāmas īpašo krājumu provizoriskās KPN.
6. Katru gadu, kad saņemts *ICES* ieteikums par KPN, Puses prioritārā kārtā apspriežas par īpašajiem krājumiem un par to, kā katra Puse provizorisko KPN noteikšanā piemēro saskaņā ar 5. punktu noteiktās pamatnostādnes.
7. Katra Puse nosaka savu daļu no katras provizoriskās KPN, un tā nepārsniedz tās daļu, kas noteikta atbilstošajā pielikumā.
8. Provizoriskās KPN un daļas, kas minētas 2., 3. un 7. punktā, piemēro līdz brīdim, kad panākta vienošanās saskaņā ar 1. punktu.
9. Katra Puse tūlīt paziņo otrai Pusei savu provizorisko KPN, kas noteikta saskaņā ar 2. un 3. punktu, un savu katras minētās KPN provizorisko daļu, kas noteikta saskaņā ar 7. punktu.

FISH.8. pants. Piekļuve ūdeņiem

1. Ja vienošanās par KPN ir panākta, katra Puse piešķir otras Puses kuģiem piekļuvi, kas ļauj konkrētajā gadā zvejojot tās ūdeņos attiecīgajos *ICES* apakšapgabalos. Piekļuvi piešķir tādā apmērā un ar tādiem nosacījumiem, kas noteikti minētajās ikgadējās apspriešanās.
2. Ikgadējās apspriešanās Puses var vienoties par tālākiem īpašiem piekļuves nosacījumiem, kas attiecas uz:
 - (a) zvejas iespējām, par kurām panākta vienošanās;
 - (b) visām daudzgadu stratēģijām, kas attiecībā uz ārpuskvotas krājumiem izstrādātas saskaņā ar FISH.16. panta [Specializētā zvejniecības komiteja] 1. punkta c) apakšpunktu, un
 - (c) visiem tehniskajiem un saglabāšanas pasākumiem, par kuriem Puses vienojušās, neskarot FISH.4. pantu [Zvejniecības pārvaldība].
3. Ikgadējās apspriešanās, tai skaitā apspriešanās par šā panta 1. punktā minēto piekļuves apjomu un nosacījumiem, Puses risina godprātīgi un ar mērķi nodrošināt abpusēji pieņemamu līdzsvaru starp abu Pušu interesēm.
4. Konkrētāk, apspriešanos rezultātā katrai Pusei parasti būtu jāpiešķir:
 - (a) piekļuve, kas savstarpēji ļauj zvejojot FISH.1. pielikumā un FISH.2.A, B un F pielikumā uzskaitītajos krājumos otras Puses EEZ (vai, ja piekļuve piešķirta saskaņā ar c) apakšpunktu, minētajā apakšpunktā minētajās EEZ un rajonos) apjomā, kurš ir pamatoti samērīgs ar Pušu attiecīgajām daļām no KPN;

- (b) piekļuve, kas savstarpēji ļauj zvejot ārpuskvotas krājumos otras Puses EEZ (vai, ja piekļuve piešķirta saskaņā ar c) apakšpunktu, minētajā apakšpunktā minētajās EEZ un rajonos) apjomā, kurš ir vismaz vienāds ar tonnās izteiktu vidējo apjomu, kādu attiecīgā Puse otras Puses ūdeņos nozvejojusi 2012.–2016. gada periodā, un
- (c) piekļuve Pušu ūdeņiem, kas atrodas sešu līdz divpadsmit jūras jūdžu attālumā no bāzes līnijas ICES 4.c un 7.d–g rajonā, nosacījumiem atbilstošiem kuģiem tādā apmērā, kādā piekļuve minētajiem ūdeņiem Savienības zvejas kuģiem un Apvienotās Karalistes zvejas kuģiem bija 2020. gada 31. decembrī.

Šā punkta c) apakšpunktā “nosacījumiem atbilstošs kuģis” ir Puses kuģis, kas iepriekšējā teikumā minētajā zonā zvejojis četros gados 2012.–2016. gada periodā, vai šāda kuģa tiešs aizstājējkuģis.

Ikgadējās apspriešanās, kas minētas c) apakšpunktā, var aplūkot tādos jautājumus kā atbilstošas finansiālas saistības un kvotu nodošana starp Pusēm.

5. Kamēr tiek piemērota provizoriska KPN un vienošanās par KPN nav panākta, Puses piešķir šādu provizorisku piekļuvi, kas ļauj zvejot attiecīgajos ICES apakšapgabalos:

- (a) attiecībā uz FISH.1. pielikumā uzskaitītajiem krājumiem un ārpuskvotas krājumiem – no 1. janvāra līdz 31. martam 4. punkta a) un b) apakšpunktā paredzētajā apjomā;
- (b) attiecībā uz FISH.2. pielikumā uzskaitītiem krājumiem – no 1. janvāra līdz 14. februārim 4. punkta a) apakšpunktā paredzētajā apjomā, un
- (c) attiecībā uz piekļuvi, kas ļauj zvejot sešu līdz divpadsmit jūras jūdžu zonā, – piekļuvi saskaņā ar 4. punkta c) apakšpunktu no 1. janvāra līdz 31. janvārim tādā apjomā, kas vienāds ar tonnās izteiktu vidējo apjomu, kas minētajā zonā nozvejots iepriekšējos 3 mēnešos.

Šāda piekļuve katram attiecīgajam krājumam, kas minēts a) un b) apakšpunktā, ir proporcionāla vidējai procentuālajai daļai no Puses daļas no ikgadējās KPN, kādu attiecīgās Puses kuģi nozvejojuši otras Puses ūdeņos attiecīgajos ICES apakšapgabalos tajā pašā periodā iepriekšējo trīs kalendārajos gados. To pašu *mutatis mutandis* piemēro piekļuvei, kas ļauj zvejot ārpuskvotas krājumos.

Attiecībā uz šā punkta c) apakšpunktā minēto situāciju līdz 15. janvārim, attiecībā uz FISH.2. pielikumā uzskaitītajiem krājumiem līdz 31. janvārim un attiecībā uz visiem citiem krājumiem līdz 15. martam katra Puse paziņo otrai Pusei ūdeņiem dotās piekļuves apjoma un nosacījumu izmaiņas, kas attiecībā uz c) apakšpunktā minēto situāciju būs piemērojamas no 1. februāra, attiecībā uz FISH.2. pielikumā uzskaitītajiem krājumiem – no 15. februāra un attiecībā uz visiem citiem krājumiem attiecīgajos ICES apakšapgabalos – no 1. aprīļa.

6. Neskarot FISH.7. panta [Provizoriskas KPN] 1. un 8. punktu, pēc viena mēneša attiecībā uz 5. punkta c) apakšpunktā minēto situāciju, pēc pusotra mēneša attiecībā uz FISH.2. pielikumā uzskaitītajiem krājumiem un pēc trim mēnešiem attiecībā uz visiem citiem krājumiem Puses cenšas vienoties par tālāku provizoriskās piekļuves kārtību atbilstošā ģeogrāfiskajā līmenī ar mērķi panākt, lai zvejas darbību pārtraukumi būtu pēc iespējas minimāli.

7. Kad Puse piešķir piekļuvi saskaņā ar 1. punktu, tā var ņemt vērā individuālu kuģu vai kuģu grupu atbilstību piemērojamajiem noteikumiem tās ūdeņos iepriekšējā gadā un pasākumus, ko otra

Puse iepriekšējā gadā veikusi, ievērojot FISH.5. panta [Atļaujas, atbilstība un izpildes panākšana] 2. punktu.

8. Šo pantu piemēro, ņemot vērā FISH.4. pielikumu [Protokols par piekļuvi ūdeņiem].

FISH.9. pants. Kompensējoši pasākumi, kas veicami piekļuves atsaukšanas vai samazināšanas gadījumā

1. Pēc Puses ("uzņēmēja Puse") paziņojuma, kas sniegts saskaņā ar FISH.8. panta [Piekļuve ūdeņiem] 5. punktu, otra Puse ("zvejotāja Puse") drīkst veikt kompensējošus pasākumus, kas ir samērīgi ar ekonomisko un sociālo ietekmi, ko radījušas ūdeņiem dotās piekļuves apjoma un nosacījumu izmaiņas. Šādu ietekmi mēra, pamatojoties uz uzticamiem pierādījumiem, nevis tikai uz pieņēmumiem vai maz ticamām iespējām. Dodot priekšroku tādiem kompensējošiem pasākumiem, kas šā nolīguma darbību traucētu vismazāk, zvejotāja Puse drīkst pilnībā vai daļēji apturēt piekļuvi saviem ūdeņiem un preferenciāla tarifa režīmu, kas zvejniecības produktiem piešķirts saskaņā ar GOODS.5. pantu [Muitas nodokļu aizliegums].

2. Kompensējošs pasākums, kas minēts 1. punktā, var stāties spēkā ne agrāk kā septiņas dienas pēc tam, kas zvejotāja Puse ir nosūtījusi uzņēmējai Pusei paziņojumu par plānoto apturēšanu saskaņā ar 1. punktu, bet nekādā gadījumā ne agrāk kā 1. februārī attiecībā uz FISH.8. panta [Piekļuve ūdeņiem] 5. punkta c) apakšpunktā minēto situāciju, 15. februārī attiecībā uz FISH.2. pielikumā uzskaitītajiem krājumiem un 1. aprīlī attiecībā uz citiem krājumiem. Puses apspriežas specializētajā komitejā, lai panāktu savstarpēji pieņemamu risinājumu. Minētajā paziņojumā norāda:

(a) datumu, no kura zvejotāja Puse plāno apturēšanu, un

(b) saistības, kuru izpilde jāaptur, un plānotās apturēšanas līmeni.

3. Pēc tam, kad kompensējošie pasākumi ir paziņoti saskaņā ar 2. punktu, uzņēmēja Puse var prasīt izveidot šķirējtiesu atbilstīgi sestās daļas I sadaļas [Strīdu izšķiršana] INST.14. pantam [Šķirējtiesas procedūra], iepriekš neizmantojot apspriešanos saskaņā ar INST.13. pantu [Apspriešanās]. Šķirējtiesa var vienīgi pārskatīt kompensējošo pasākumu atbilstību 1. punktam. Šķirējtiesa jautājumu uzskata par steidzamu sestās daļas I sadaļas [Strīdu izšķiršana] INST.19. panta [Steidzama tiesvedība] nolūkā.

4. Kad 1. punktā minēto kompensējošo pasākumu veikšanas nosacījumi vairs nav izpildīti, šādus pasākumus tūlīt atsauc.

5. Ja 3. punkta minētajā procedūrā izdarīts konstatējums pret zvejotāju Pusi, uzņēmēja Puse var lūgt šķirējtiesai 30 dienu laikā pēc tās nolēmuma noteikt līmeni, kādā apturama šajā nolīgumā paredzēto saistību izpilde un kas nepārsniedz līmeni, kurš līdzvērtīgs kompensējošo pasākumu piemērošanas izraisītajam zudumam vai samazinājumam, ja tā uzskata, ka kompensējošo pasākumu neatbilstība 1. punktam ir būtiska. Lūgumā ierosina izpildes apturēšanas līmeni, kas ir saskaņā ar 1. punktā noteiktajiem principiem un visiem attiecīgajiem principiem, kas izklāstīti INST.34.C pantā [Saistību apturēšana LPFS.3.12. panta 12. punkta, FISH.9. panta 5. punkta un FISH.14. panta 7. punkta nolūkā]. Šajā nolīgumā paredzēto saistību apturēšanu līmenī, kas ir saskaņā ar šķirējtiesas noteikto apturēšanas līmeni, uzņēmēja Puse drīkst piemērot ne drīzāk kā 15 dienas pēc šāda nolēmuma.

6. PTO nolīgumu vai jebkādu citu starptautisku nolīgumu Puse neizmanto par pamatojumu, lai liegtu otrai Pusei apturēt saistību izpildi saskaņā ar šo pantu.

FISH.10. pants. Piekļuve Gērnijas Teritoriālās Vienības, Džērsijas Teritoriālās Vienības un Menas Salas ūdeņiem

1. Atkāpjoties no FISH.8. panta [Piekļuve ūdeņiem] 1. un 3.–7. punkta, FISH.9. panta [Kompensējoši pasākumi, kas veicami piekļuves atsaukšanas vai samazināšanas gadījumā] un FISH.4. pielikuma [Protokols par piekļuvi ūdeņiem], katra Puse piešķir otras Puses kuģiem piekļuvi, kas ļauj zvejojot tās ūdeņos un atspoguļo to zvejas darbību faktisko apmēru un raksturu, par kādām tā var pierādīt, ka nosacījumiem atbilstoši otras Puses kuģi tās veikuši ūdeņos periodā, kas sākas 2017. gada 1. februārī un beidzas 2020. gada 31. janvārī, un saskaņā ar jebkādu līgumā noteiktu kārtību, kas pastāvēja 2020. gada 31. janvārī.

2. Šajā pantā un tiktāl, cik uz šajā pantā noteikto piekļuves kārtību attiecas citi šā temata panti:

(a) “nosacījumiem atbilstošs kuģis” attiecībā uz zvejas darbību, ko veic Gērnijas Teritoriālajai Vienībai, Džērsijas Teritoriālajai Vienībai, Menas Salai vai dalībvalstij piegulošos ūdeņos, ir ikviens kuģis, kas attiecīgajai teritorijai vai attiecīgajai dalībvalstij piegulošajā teritoriālajā jūrā jebkurā no trim 12 mēnešu periodiem, kas beidzas 31. janvārī, laikposmā no 2017. gada 1. februāra līdz 2020. gada 31. janvārim ir zvejojis vairāk nekā 10 dienas;

(b) (Puses) “kuģis” attiecībā uz Apvienoto Karalisti ir zvejas kuģis, kas peld ar Apvienotās Karalistes karogu, ir reģistrēts Gērnijas Teritoriālajā Vienībā, Džērsijas Teritoriālajā Vienībā vai Menas Salā un kam ir Apvienotās Karalistes zivsaimniecības pārvaldes izdota licence;

(c) (Puses) “ūdeņi”:

(i) attiecībā uz Savienību – dalībvalstij piegulošā teritoriālā jūra, un

(ii) attiecībā uz Apvienoto Karalisti – Gērnijas Teritoriālajai Vienībai, Džērsijas Teritoriālajai Vienībai un Menas Salai piegulošā teritoriālā jūra.

3. Pēc jebkuras Puses pieprasījuma Partnerības padome 90 dienu laikā pēc šā nolīguma stāšanās spēkā lemj par to, ka 30 dienas pēc šāda lēmuma šo pantu, FISH.11. pantu [Paziņošanas termiņi, kas saistīti ar zvejniecības produktu importēšanu un tiešu izkraušanu] un jebkādos citus šā temata noteikumus, ciktāl tie attiecas uz minētajos pantos paredzēto kārtību, kā arī OTH.9. panta [Ģeogrāfiskā piemērošana] 3.–5. punktu pārstāj piemērot attiecībā uz vienu vai vairākām no šādām teritorijām: Gērnijas Teritoriālā Vienība, Džērsijas Teritoriālā Vienība un Menas Sala.

4. Partnerības padome var nolemt grozīt šo pantu, FISH.11. pantu [Paziņošanas termiņi, kas saistīti ar zvejniecības produktu importēšanu un tiešu izkraušanu] un jebkādos citus šā temata noteikumus, ciktāl tie attiecas uz minētajos pantos paredzēto kārtību.

FISH.11. pants. Paziņošanas termiņi, kas saistīti ar zvejniecības produktu importēšanu un tiešu izkraušanu

1. Zvejniecības produktiem, ko kuģi, kas peld ar Apvienotās Karalistes karogu un ir reģistrēti Gērnijas Teritoriālajā Vienībā vai Džērsijas Teritoriālajā Vienībā, nozvejojuši minētajām teritorijām piegulošajā teritoriālajā jūrā vai kādai dalībvalstij piegulošajā teritoriālajā jūrā, piemēro šādus paziņošanas termiņus:

(a) iepriekšēju paziņojumu sniedz trīs līdz piecas stundas pirms svaigu zvejniecības produktu izkraušanas Savienības teritorijā;

- (b) iepriekšēju paziņojumu par validētu nozvejas sertifikātu, kas vajadzīgs zvejniecības produktu sūtījumu tiešai pārvietošanai pa jūru, sniedz vienu līdz trīs stundas pirms aplēstā ierašanās laika vietā, kurā notiek ievēšana Savienības teritorijā.
2. Tikai šajā pantā “zvejniecības produkti” ir visu sugu jūras zivis, gliemji un vēžveidīgie.

FISH.12. pants. Pārvaldības apgabalu salāgošana

1. Puses līdz 2021. gada 1. jūlijam lūdz *ICES* sniegt ieteikumu par pārvaldības apgabalu salāgošanu ar novērtēšanas vienībām, ko *ICES* izmanto attiecībā uz krājumiem, kuri FISH.1. pielikumā apzīmēti ar zvaigznīti.
2. Sešos mēnešos no 1. punktā minētā ieteikuma saņemšanas Puses kopīgi izskata minēto ieteikumu un kopīgi apsver attiecīgo krājumu pārvaldības apgabalu korekcijas, lai vienotos par izrietošajām izmaiņām, kas jāizdara FISH.1. pielikumā iekļautajā krājumu un daļu sarakstā.

FISH.13. pants. Dažu citu krājumu KPN daļas

1. Pušu attiecīgās dažu citu krājumu KPN daļas ir noteiktas FISH.2. pielikumā.
2. Katra Puse paziņo visām attiecīgajām valstīm un starptautiskajām organizācijām savas daļas, kas atbilst FISH.2.A–D pielikumā noteiktajai sadales kārtībai.
3. Visas secīgas izmaiņas minētajās daļās FISH.2.C un D pielikumā ir jautājums, ko izskata attiecīgajos daudzpusīgajos forumos.
4. Neskarot Partnerības padomes pilnvaras, kas noteiktas FISH.16. panta [Specializētā zvejniecības komiteja] 3. punktā, visas secīgas izmaiņas FISH.2.A un B pielikumā noteiktajās daļās pēc 2026. gada 30. jūnija ir jautājums, ko izskata attiecīgajos daudzpusīgajos forumos.
5. Abas Puses attiecīgo FISH.2.A–D pielikumā minēto krājumu pārvaldībai pieiet saskaņā ar mērķiem un principiem, kas noteikti FISH.2. pantā [Mērķi un principi].

Ceturtā nodaļa. Pārvaldības kārtība

FISH.14. pants. Korektīvie pasākumi un strīdu izšķiršana

1. Sakarā ar vienas Puses (“atbildētāja Puse”) iespējamo neatbilstību šim tematam (kas nav saistīta ar iespējamām neatbilstībām, uz kurām attiecas 2. punkts) otra Puse (“prasītāja Puse”) pēc paziņošanas atbildētājai Pusei drīkst:
- (a) pilnībā vai daļēji apturēt piekļuvi saviem ūdeņiem un preferenciāla tarifa režīmu, kas saskaņā ar GOODS.5. pantu [Muitas nodokļu aizliegums] piešķirts zvejniecības produktiem, un
- (b) ja tā uzskata, ka a) apakšpunktā minētā apturēšana nav samērīga ar iespējamās neatbilstības radīto ekonomisko un sociālo ietekmi, – pilnībā vai daļēji apturēt preferenciāla tarifa režīmu, kas saskaņā ar GOODS.5. pantu [Muitas nodokļu aizliegums] piešķirts citām precēm, un
- (c) ja tā uzskata, ka a) un b) apakšpunktā minētā apturēšana nav samērīga ar iespējamās neatbilstības radīto ekonomisko un sociālo ietekmi, – pilnībā vai daļēji apturēt to saistību izpildi, kas noteiktas otrās daļas [Ekonomiskā partnerība] pirmajā tematā [Tirdzniecība], izņemot XI sadaļu [Vienlīdzīgi apstākļi atvērtai un godīgai konkurencei un ilgtspējīgai attīstībai].

Ja pirmā temata [Tirdzniecība] piemērošana ir apturēta pilnībā, aptur arī trešā temata [Autotransports] piemērošanu.

2. Sakarā ar Puses (“atbildētāja Puse”) iespējamu neatbilstību FISH.10. pantam [Piekļuve Gērnsijas Teritoriālās Vienības, Džērsijas Teritoriālās Vienības un Menas Salas ūdeņiem], FISH.11. pantam [Paziņošanas termiņi, kas saistīti ar zvejniecības produktu importēšanu un tiešu izkraušanu] vai kādiem citiem šā temata noteikumiem, ciktāl tie ir saistīti ar minētajos pantos paredzēto kārtību, otra Puse (“prasītāja Puse”) pēc paziņošanas atbildētājai Pusei:

- (a) drīkst pilnībā vai daļēji apturēt piekļuvi saviem ūdeņiem tādā nozīmē, kā noteikts FISH.10. pantā [Piekļuve Gērnsijas Teritoriālās Vienības, Džērsijas Teritoriālās Vienības un Menas Salas ūdeņiem];
- (b) ja tā uzskata, ka a) apakšpunktā minētā apturēšana nav samērīga ar iespējamās neatbilstības radīto ekonomisko un sociālo ietekmi, tā drīkst pilnībā vai daļēji apturēt preferenciāla tarifa režīmu, kas saskaņā ar GOODS.5. pantu [Muitas nodokļu aizliegums] piešķirts zvejniecības produktiem;
- (c) ja tā uzskata, ka a) un b) apakšpunktā minētā apturēšana nav samērīga ar iespējamās neatbilstības radīto ekonomisko un sociālo ietekmi, – pilnībā vai daļēji apturēt preferenciāla tarifa režīmu, kas saskaņā ar GOODS.5. pantu [Muitas nodokļu aizliegums] piešķirts citām precēm, un

atkāpjoties no 1. punkta, korektīvos pasākumus, kuri ietekmē kārtību, kas noteikta saskaņā ar FISH.10. pantu [Piekļuve Gērnsijas Teritoriālās Vienības, Džērsijas Teritoriālās Vienības un Menas Salas ūdeņiem], FISH.11. pantu [Paziņošanas termiņi, kas saistīti ar zvejniecības produktu importēšanu un tiešu izkraušanu] vai kādiem citiem šā temata noteikumiem, ciktāl tie ir saistīti ar minētajos pantos paredzēto kārtību, var neveikt sakarā ar Puses iespējamu neatbilstību šā temata noteikumiem, kas ar minēto kārtību nav saistīti.

3. Pasākumi, kas minēti 1. un 2. punktā, ir proporcionāli atbildētājas Puses iespējamajai neatbilstībai un tās radītajai ekonomiskajai un sociālajai ietekmei.

4. Pasākums, kas minēts 1. un 2. punktā, var stāties spēkā ne agrāk kā septiņas kalendārās dienas pēc tam, kad prasītāja Puse ir sniegusi atbildētājai Pusei paziņojumu par ierosināto apturēšanu. Puses apspriežas Specializētajā zvejniecības komitejā, lai panāktu savstarpēji pieņemamu risinājumu. Minētajā paziņojumā norāda:

- (a) veidu, ko prasītāja Puse uzskata par veidu, kādā atbildētāja Puse nav panākusi atbilstību;
- (b) datumu, no kura prasītāja Puse plāno apturēšanu, un
- (c) paredzētās apturēšanas līmeni.

5. Prasītājai Pusei 14 dienu laikā pēc 4. punktā minētā paziņojuma jāceļ prasība par atbildētājas Puses iespējamo neatbilstību šim tematam, kas minēta 1. un 2. punktā, un jāprasa izveidot šķīrējtiesu saskaņā ar sestās daļas I sadaļas [Strīdu izšķiršana] INST.14. pantu [Šķīrējtiesas procedūra]. Šķīrējtiesā saskaņā ar šo pantu vērsas bez iepriekšējas apspriešanās saskaņā ar INST.13. pantu [Apspriešanās]. Šķīrējtiesa jautājumu uzskata par steidzamu sestās daļas I sadaļas [Strīdu izšķiršana] INST.19. panta [Steidzama tiesvedība] nolūkā.

6. Apturēšanu pārstāj piemērot, kad:

- (a) prasītāja Puse ir pārliecinājusies, ka atbildētāja Puse pilda savas attiecīgās saistības, kas paredzētas šajā tematā, vai
- (b) šķirējtiesa ir nolēmusi, ka atbildētāja Puse ir izpildījusi savas attiecīgās saistības, kas paredzētas šajā tematā.

7. Pēc 5. punktā minētajā procedūrā izdarīta konstatējuma pret prasītāju Pusi atbildētāja Puse var lūgt šķirējtiesai 30 dienu laikā pēc tās nolēmuma noteikt līmeni, kādā apturama šajā nolīgumā paredzēto saistību izpilde un kas nepārsniedz līmeni, kurš līdzvērtīgs kompensējošo pasākumu piemērošanas izraisītajam zudumam vai samazinājumam, ja tā uzskata, ka kompensējošo pasākumu neatbilstība 1. vai 2. punktam ir būtiska. Lūgumā ierosina izpildes apturēšanas līmeni, kas ir saskaņā ar 1. vai 2. punktā noteiktajiem principiem un visiem attiecīgajiem principiem, kas izklāstīti INST.34.C pantā [Saistību apturēšana OTHS.3.12. panta 12. punkta, FISH.9. panta 5. punkta un FISH.14. panta 7. punkta nolūkā]. Šajā nolīgumā paredzēto saistību izpildes apturēšanu līmenī, kas ir saskaņā ar šķirējtiesas noteikto apturēšanas līmeni, atbildētāja Puse drīkst piemērot ne drīzāk kā 15 dienas pēc šāda nolēmuma.

8. PTO nolīgumu vai jebkādu citu starptautisku nolīgumu Puse neizmanto par pamatojumu, lai liegtu otrai Pusei apturēt saistību izpildi saskaņā ar šo pantu.

FISH.15. pants. Datu kopīgošana

Šā temata īstenošanai vajadzīgo informāciju Puses kopīgo saskaņā ar katras Puses tiesību aktiem.

FISH.16. pants. Specializētā zvejniecības komiteja

- 1. Specializētā zvejniecības komiteja jo īpaši var:
 - (a) nodrošināt forumu diskusijām un sadarbībai, kas saistīta ar ilgtspējīgu zvejniecības pārvaldību;
 - (b) apsvērt iespēju izstrādāt daudzgadu saglabāšanas un pārvaldības stratēģijas, kas kalpo par pamatu KPN un citu pārvaldības pasākumu noteikšanai;
 - (c) izstrādāt ārpuskvotas krājumu saglabāšanas un pārvaldības daudzgadu stratēģijas, kas minētas FISH.8. panta [Piekļuve ūdeņiem] 2. punkta b) apakšpunktā;
 - (d) apsvērt zvejniecības pārvaldības un saglabāšanas pasākumus, tai skaitā ārkārtas pasākumus un zvejas selektivitātes nodrošināšanas pasākumus;
 - (e) apsvērt pieejas datu vākšanai zinātnes un zvejniecības pārvaldības nolūkos, šādu datu kopīgošanai (kas ietver uzraudzībai, kontrolei un atbilstības panākšanai relevantu informāciju) un apspriedēm ar zinātniskajām struktūrām par labāko pieejamo zinātnisko ieteikumu;
 - (f) apsvērt pasākumus, ar ko panāk atbilstību piemērojamiem noteikumiem, tai skaitā kopīgas kontroles, uzraudzības un pārraudzības programmas un datu apmaiņu, kas atvieglo zvejas iespēju izmantojuma uzraudzību, kontroli un izpildi;
 - (g) izstrādāt pamatnostādnes par FISH.7. panta [Provizoriskas KPN] 5. punktā minēto KPN noteikšanu;
 - (h) veikt ikgadējo apspriešanos sagatavošanas darbus;

- (i) izskatīt jautājumus, kas saistīti ar izkraušanas ostu apstiprināšanu, tai skaitā iespējām atvieglot savlaicīgus Pušu paziņojumus par šādiem apstiprinājumiem un par visām izmaiņām minētajos apstiprinājumos;
- (j) noteikt termiņus, kādā paziņojami FISH.4. panta [Zvejniecības pārvaldība] 3. punktā minētie pasākumi un nosūtāmi FISH.5. panta [Atļaujas, atbilstība un izpildes panākšana] 1. punktā minētie kuģu saraksti un FISH.6. panta [Zvejas iespējas] 7. punktā minētais paziņojums;
- (k) nodrošināt forumu apspriedēm, kas noteiktas FISH.9. panta [Kompensējoši pasākumi] 2. punktā un FISH.14. panta [Korektīvie pasākumi] 4. punktā;
- (l) izstrādāt pamatnostādnes, kas atvieglo FISH.8. panta [Piekļuve ūdeņiem] praktisko piemērošanu;
- (m) izstrādāt mehānismu par zvejas iespēju brīvprātīgu nodošanu starp Pusēm gada laikā, kas minēts FISH.6. panta [Zvejas iespējas] 8. punktā, un
- (n) apsvērt FISH.10. panta [Piekļuve Gērnsijas Teritoriālās Vienības, Džērsijas Teritoriālās Vienības un Menas Salas ūdeņiem] un FISH.11. panta [Paziņošanas termiņi, kas saistīti ar zvejniecības produktu importēšanu un tiešu izkraušanu] piemērošanu un īstenošanu.

2. Specializētā zvejniecības komiteja var pieņemt pasākumus, tai skaitā lēmumus un ieteikumus:

- (a) par jautājumiem, par kuriem Puses vienojušās pēc apspriešanās saskaņā ar FISH.6. pantu [Zvejas iespējas];
- (b) saistībā ar jebkuru no šā panta 1. punkta b), c), d), e), f), g), i), j), l), m) un n) apakšpunktā minētajiem jautājumiem;
- (c) grozīt jau esošo starptautisko saistību sarakstu, kas minēts FISH.4. panta [Zvejniecības pārvaldība] 2. punktā,
- (d) saistībā ar jebkuru citu sadarbības aspektu ilgtspējīgas zvejniecības pārvaldības jomā saskaņā ar šo tematu, un
- (e) par pārskatīšanas nosacījumiem saskaņā ar FISH.18. pantu [Pārskatīšana].

3. Partnerības padome ir pilnvarota grozīt FISH.1., FISH.2. un FISH.3. pielikumu.

FISH.17. pants. Izbeigšana

1. Neskarot FINPROV.8. pantu [Nolīguma izbeigšana] vai OTH.10. pantu [Otrās daļas izbeigšana], katra Puse var jebkurā laikā izbeigt šā temata piemērošanu, ar diplomātisko kanālu starpniecību iesniedzot rakstisku paziņojumu. Tādā gadījumā pirmais temats [Tirdzniecība], otrais temats [Aviācija], trešais temats [Autotransports] un šis temats [Zvejniecība] pārstāj būt spēkā pirmajā dienā devītajā mēnesī pēc paziņošanas datuma.

2. Ja šā temata piemērošana tiek izbeigta, ievērojot 1. punktu, FINPROV.8. pantu [Nolīguma izbeigšana] vai OTH.10. pantu [Otrās daļas izbeigšana], saistības, ko Puses saskaņā ar šo tematu uzņēmušās attiecībā uz kārtējo gadu laikā, kad temats pārstāj būt spēkā, turpina piemērot līdz gada beigām.

3. Neatkarīgi no 1. punkta otrais temats [Aviācija] var palikt spēkā, ja Puses vienojas integrēt XI sadaļas [Vienlīdzīgi apstākļi atvērtai un godīgai konkurencei un ilgtspējīgai attīstībai] attiecīgās daļas.

4. Atkāpjoties no 1.–3. punkta un neskarot FINPROV.8. pantu [Nolīguma izbeigšana] vai OTH.10. pantu [Otrās daļas izbeigšana]:

a) ja vien Puses nav vienojušās citādi, FISH.10. pants [Piekļuve Gērnsijas Teritoriālās Vienības, Džērsijas Teritoriālās Vienības un Menas Salas ūdeņiem], FISH.11. pants [Paziņošanas termiņi, kas saistīti ar zvejniecības produktu importēšanu un tiešu izkraušanu] un jebkādi citi šā temata noteikumi, ciktāl tie ir saistīti ar minētajos pantos paredzēto kārtību, paliek spēkā līdz:

(i) dienai, kad kāda no Pusēm izbeidz to piemērošanu, otrai Pusei par izbeigšanu rakstiski paziņojot trīs gadus iepriekš, vai

(ii) dienai, kurā pārstāj būt spēkā OTH.9. panta [Ģeogrāfiskā piemērošana] 3.–5. punkts, ja tas notiek agrāk;

b) šā panta 4. punkta a) apakšpunkta i) punkta nolūkā paziņojumu par izbeigšanu var sniegt attiecībā uz vienu vai vairākām no šādām teritorijām: Gērnsijas Teritoriālā Vienība, Džērsijas Teritoriālā Vienība un Menas Sala, bet FISH.10. pants [Piekļuve Gērnsijas Teritoriālās Vienības, Džērsijas Teritoriālās Vienības un Menas Salas ūdeņiem], FISH.11. pants [Paziņošanas termiņi, kas saistīti ar zvejniecības produktu importēšanu un tiešu izkraušanu] un jebkādi citi šā temata noteikumi, ciktāl tie ir saistīti ar minētajos pantos paredzēto kārtību, paliek spēkā attiecībā uz teritorijām, attiecībā uz kurām paziņojums par izbeigšanu nav iesniegts; un

(c) šā panta 4. punkta a) apakšpunkta ii) punkta nolūkā, ja šā nolīguma OTH.9. panta [Ģeogrāfiskā piemērošana] 3.–5. punkts pārstāj būt spēkā attiecībā uz vienu vai vairākām (bet ne visām) no šādām teritorijām: Gērnsijas Teritoriālā Vienība, Džērsijas Teritoriālā Vienība un Menas Sala, tad FISH.10. pants [Piekļuve Gērnsijas Teritoriālās Vienības, Džērsijas Teritoriālās Vienības un Menas Salas ūdeņiem], FISH.11. pants [Paziņošanas termiņi, kas saistīti ar zvejniecības produktu importēšanu un tiešu izkraušanu] un jebkādi citi šā temata noteikumi, ciktāl tie ir saistīti ar minētajos pantos paredzēto kārtību, paliek spēkā attiecībā uz teritorijām, attiecībā uz kurām paliek spēkā šā nolīguma OTH.9. panta [Ģeogrāfiskā piemērošana] 3.–5. punkts.

FISH.18. pants. Pārskatīšanas klauzula

1. Četrus gadus pēc tam, kad beidzies FISH.4. pielikuma [Protokols piekļuvei ūdeņiem] 1. pantā minētais pielāgošanās periods, Puses Partnerības padomē kopīgi pārskata šā temata īstenošanu, lai apsvērtu, vai kārtību, arī attiecībā uz piekļuvei ūdeņiem, var vēl vairāk kodificēt un pastiprināt.

2. Šādu pārskatīšanu var atkārtot ik pēc četriem gadiem pēc pirmās pārskatīšanas pabeigšanas.

3. Pārskatīšanas kārtību Puses nolemj iepriekš ar Specializētās zvejniecības komitejas starpniecību.

4. Pārskatīšana jo īpaši dod iespēju attiecībā uz iepriekšējiem gadiem izvērtēt:

(a) noteikumus par savstarpēju piekļuvei Pušu ūdeņiem saskaņā ar FISH.8. pantu [Piekļuve ūdeņiem];

(b) FISH.1., 2. un 3. pielikumā noteiktās KPN daļas;

- (c) to zvejas iespēju skaitu un apmēru, kuru nodošana bijusi daļa no ikgadējām apspriešanām saskaņā ar FISH.6. panta [Zvejas iespējas] 4. punktu, un jebkādu nodošanu, kas notikusi saskaņā ar FISH.6. panta [Zvejas iespējas] 8. punktu;
- (d) ikgadējo KPN svārstības;
- (e) abu Pušu atbilstību šā temata noteikumiem un katras Puses kuģu atbilstību noteikumiem, kas minētajiem kuģiem piemērojami laikā, kad tie atrodas otras Puses ūdeņos;
- (f) saskaņā ar šo tematu notiekošās sadarbības veidu un apmēru un
- (g) jebkādu citus elementus, kurus Puses var iepriekš nolemt Specializētajā zvejniecības komitejā.

FISH.19. pants. Saistība ar citiem nolīgumiem

1. Ņemot vērā 2. punktu, šis temats neskar citas spēkā esošas vienošanās par zveju, ko vienas Puses jurisdikcijā esošajā teritorijā veic otras Puses kuģi.
2. Šis temats izbeidz un aizstāj jebkādu esošu nolīgumu vai vienošanās attiecībā uz zveju, ko Savienības zvejas kuģi veic Gērnijas Teritoriālajai Vienībai, Džērsijas Teritoriālajai Vienībai, Menas Salai piegulošos ūdeņos, un attiecībā uz zveju, ko Apvienotās Karalistes kuģi, kas reģistrēti Gērnijas Teritoriālajā Vienībā, Džērsijas Teritoriālajā Vienībā vai Menas Salā, veic kādai dalībvalstij piegulošos ūdeņos. Tomēr tad, ja Partnerības padome saskaņā ar 10. panta [Piekļuve Gērnijas Teritoriālās Vienības, Džērsijas Teritoriālās Vienības un Menas Salas ūdeņiem] 3. punktu ir pieņēmusi lēmumu, ka nolīgumu pārstāj piemērot attiecībā uz Gērnijas Teritoriālo Vienību, Džērsijas Teritoriālo Vienību vai Menas Salu, attiecīgie nolīgumi vai vienošanās netiek izbeigtas un aizstātas attiecībā uz teritoriju vai teritorijām, par kurām šāds lēmums pieņemts.

SESTAIS TEMATS CITI NOTEIKUMI

OTH.1. pants. Definīcijas

Ja vien nav norādīts citādi, šā nolīguma otrajā daļā, Protokolā par savstarpēju administratīvo palīdzību muitas lietās un Protokolā par administratīvo sadarbību un krāpšanas apkarošanu pievienotās vērtības nodokļa jomā un par savstarpējo palīdzību prasījumu piedziņā saistībā ar nodokļiem un nodevām piemēro šādas definīcijas:

- (a) "lauksaimniecības prece" ir Nolīguma par lauksaimniecību 1. pielikumā uzskaitīts produkts;
- (b) "muitas dienests" ir:
 - (i) attiecībā uz Savienību – Eiropas Komisijas dienesti, kas atbildīgi par muitas jautājumiem, vai attiecīgā gadījumā muitas pārvaldes un citas iestādes, kuras dalībvalstīs ir pilnvarotas piemērot un izpildīt tiesību aktus muitas jomā, un
 - (ii) attiecībā uz Apvienoto Karalisti – Viņas Majestātes Ieņēmumu un muitas dienests (*Her Majesty's Revenue and Customs*) un citas iestādes, kas ir atbildīgas par muitas jautājumiem.
- (c) "muitas nodoklis" ir jebkāds nodoklis vai jebkāda veida maksājums, ko uzliek precēm, tās importējot, vai saistībā ar preču importēšanu, taču tas neietver:

- (i) maksājumu, kas līdzvērtīgs iekšējam nodoklim, kuru uzliek saskaņā ar GOODS.4. pantu [Valsts režīms iekšējo nodokļu un regulējuma jomā];
 - (ii) attiecīgi antidempinga, īpašu aizsardzības pasākumu, kompensācijas vai aizsardzības maksājumu, ko piemēro saskaņā ar *GATT* 1994, Antidempinga nolīgumu, Nolīgumu par lauksaimniecību, Nolīgumu par subsīdijām un kompensācijas pasākumiem vai Nolīgumu par aizsardzības pasākumiem vai
 - (iii) maksas vai citus maksājumus, ko uzliek importam vai saistībā ar importu un kas nepārsniedz sniegto pakalpojumu aptuvenās izmaksas;
- (d) “CPC” ir Centrālā preču klasifikācija (Apvienoto Nāciju Organizācijas Statistikas biroja Starptautisko Ekonomikas un sociālo lietu komitejas statistikas dokumentu M sērija, Nr. 77, Ņujorka, 1991. gads);
- (e) “esošs” nozīmē spēkā esošs šā nolīguma spēkā stāšanās dienā;
- (f) “Puses preces” ir iekšzemes ražojumi *GATT* 1994 izpratnē un ietver minētās Puses noteiktas izcelsmes preces;
- (g) “Harmonizētā sistēma” jeb (“HS”) ir Preču aprakstīšanas un kodēšanas harmonizētā sistēma, ko izstrādājusi Pasaules Muitas organizācija, ieskaitot visas juridiskās piezīmes un grozījumus;
- (h) “pozīcija” ir pirmie četri cipari Harmonizētās sistēmas tarifa klasifikācijas numurā;
- (i) “juridiska persona” ir jebkurš tiesību subjekts, kas noteiktā kārtībā izveidots vai citādi organizēts saskaņā ar spēkā esošajiem tiesību aktiem peļņas gūšanai vai citā nolūkā un kas pieder privātai personai vai valstij, t. sk. jebkāda korporācija, fonds, pilnsabiedrība, kopuzņēmums, viena dalībnieka uzņēmums vai asociācija;
- (j) “pasākums” ir puses pasākums likuma, normas, noteikumu, procedūras, lēmuma, administratīva akta, prasības vai prakses vai kādā citā formā⁷¹;
- (k) “Puses pasākumi” ir visi pasākumi, kurus pieņēmušas vai paturējušas spēkā:
- (i) centrālās, reģionālās vai vietējās valdības vai iestādes, un
 - (ii) nevalstiskas struktūras, kas īsteno centrālās, reģiona vai vietējās valdības vai iestāžu deleģētās pilnvaras;
- “Puses pasākumi” ietver pasākumus, ko pieņēmušas vai paturējušas spēkā i) un ii) apakšpunktā uzskaitītās struktūras, tieši vai netieši dodot norādījumus, vadot vai kontrolējot citu struktūru rīcību attiecībā uz minētajiem pasākumiem;
- (l) “Puses fiziska persona” ir⁷²:
- (i) attiecībā uz Eiropas Savienību – dalībvalsts pilsonis saskaņā ar tās tiesību aktiem⁷³; un

⁷¹ Lielākai noteiktībai: termins “pasākums” ietver bezdarbību.

⁷² Tas neattiecas uz fiziskām personām, kas dzīvo FINPROV.1. panta [Teritoriālā darbības joma] 3. punktā minētajā teritorijā.

- (ii) attiecībā uz Apvienoto Karalisti – Lielbritānijas pilsonis;
- (m) “persona” ir fiziska vai juridiska persona;
- (n) “sanitārs vai fitosanitārs pasākums” ir ikviens SPS līguma A pielikuma 1. punktā minēts pasākums;
- (o) “trešā valsts” ir valsts vai teritorija ārpus šā nolīguma teritoriālās piemērošanas jomas;
- (p) “Vīnes Konvencija par starptautisko līgumu tiesībām” ir Vīnes Konvencija par starptautisko līgumu tiesībām, kas parakstīta Vīnē 1969. gada 23. maijā; un
- (q) “PTO” ir Pasaules Tirdzniecības organizācija.

OTH.2. pants. PTO nolīgumi

Šajā nolīgumā PTO nolīgumus sauc šādi:

- (a) “Nolīgums par lauksaimniecību” ir Nolīgums par lauksaimniecību, kas ietverts PTO līguma 1.A pielikumā;
- (b) “Antidempinga nolīgums” ir Nolīgums par 1994. gada Vispārējās vienošanās par tarifiem un tirdzniecību VI panta īstenošanu;
- (c) “GATS” ir Vispārējais līgums par pakalpojumu tirdzniecību, kas ietverts PTO līguma 1.B pielikumā;
- (d) “GATT 1994” ir 1994. gada Vispārējā vienošanās par tarifiem un tirdzniecību, kas ietverta PTO nolīguma 1.A pielikumā;
- (e) “GPA” ir Nolīguma par valsts iepirkumu, kas ietverts PTO līguma 4. pielikumā⁷⁴;
- (f) “Vienošanās par aizsardzības pasākumiem” ir Vienošanās par aizsardzības pasākumiem, kas ietverta PTO līguma 1.A pielikumā;
- (g) “SKP nolīgums” ir Nolīgums par subsīdijām un kompensācijas pasākumiem, kas ietverts PTO līguma 1.A pielikumā;
- (h) “SPS līgums” ir Līgums par sanitāro un fitosanitāro pasākumu piemērošanu, kas ietverts PTO līguma 1.A pielikumā;
- (i) “TBT nolīgums” ir Nolīgums par tehniskajiem šķēršļiem tirdzniecībā, kas ietverts PTO līguma 1. pielikumā;
- (j) “TRIPS līgums” ir Līgums par intelektuālā īpašuma tiesību komercaspektiem, kas ietverts PTO līguma 1.C pielikumā; un

⁷³ Fiziskas personas definīcija ietver arī personas, kuras pastāvīgi uzturas Latvijas Republikā, kuras nav Latvijas Republikas pilsoņi vai citas valsts pilsoņi, bet kuras ir tiesīgas saskaņā ar Latvijas Republikas tiesību aktiem saņemt nepilsoņa pasi.

⁷⁴ Lielāka noteiktībai – “GPA” ir GPA, kas grozīts ar Protokolu, ar ko groza Nolīgumu par publisko iepirkumu, kurš parakstīts Ženēvā 2012. gada 30. martā.

- (k) "PTO līgums" ir 1994. gada 15. aprīlī parakstītais Marakešas Līgums par Pasaules tirdzniecības organizācijas izveidošanu.

OTH.3. pants. Brīvās tirdzniecības zonas izveide

Atbilstīgi *GATT* 1994 XXIV pantam un *GATS* V pantam Puses ar šo izveido brīvās tirdzniecības zonu.

OTH.4. pants. Saistība ar PTO nolīgumu

Puses apstiprina savas tiesības un pienākumus vienai pret otru atbilstoši PTO līgumam un citiem nolīgumiem, kuru puses tās ir.

Neko šajā nolīgumā neinterpretē kā prasību Pusēm rīkoties neatbilstoši to saistībām saskaņā ar PTO līgumu.

OTH.4.a pants. PTO judikatūra

Interpretējot un piemērojot šīs daļas noteikumus, ņem vērā attiecīgās interpretācijas PTO ekspertu grupu un Apelācijas institūcijas ziņojumos, ko pieņēmusi PTO Domstarpību izšķiršanas padome, kā arī šķīrējtiesas nolēmumos saskaņā ar Vienošanos par strīdu izšķiršanu.

OTH.5. pants. Pienākumu izpilde

Katra Puse pieņem vispārējus vai īpašus pasākumus, kas vajadzīgi tās pienākumu izpildei saskaņā ar šo daļu, tai skaitā pasākumus, lai nodrošinātu, ka tās centrālā valdība, reģiona valdība vai vietējās valdības un iestādes, kā arī nevalstiskās struktūras, īstenojot tām deleģētās pilnvaras, ievēro šīs daļas noteikumus.

OTH.7. pants. Atsauces uz tiesību aktiem un citiem nolīgumiem

1. Ja vien nav norādīts citādi – ja šajā daļā ir atsauce uz Puses normatīvajiem aktiem, minētie normatīvie akti ietver to grozījumus.

2. Ja vien nav norādīts citādi, atsauce uz starptautiskiem nolīgumiem vai to pilnīga vai daļēja iekļaušana šajā daļā ietver arī šo nolīgumu grozījumus vai tos aizstājošos nolīgumus, kas stājas spēkā attiecībā uz abām Pusēm šā nolīguma parakstīšanas dienā vai pēc tam. Ja šādu grozījumu vai aizstājošu nolīgumu rezultātā rodas jautājums par šīs daļas noteikumu īstenošanu vai piemērošanu, Puses pēc vienas Puses pieprasījuma var savstarpēji apspriesties nolūkā rast nepieciešamo abpusēji apmierinošo risinājumu šim jautājumam.

OTH.8. pants. Partnerības padomes uzdevumi otrajā daļā

Partnerības padome var:

(a) pieņemt lēmumus grozīt:

- (i) Otrās daļas pirmā temata I sadaļas otro nodaļu [Izcelsmes noteikumi] un tās pielikumus saskaņā ar ORIG.31. pantu [Šīs nodaļas un tās pielikumu grozīšana];
- (ii) pasākumus, kas izklāstīti TBT-[XX] un TBT-[ZZ] pielikumos, saskaņā ar TBT.9. panta 8. punktu [Sadarbība tirgus uzraudzības un nepārtikas preču nekaitīguma un atbilstības jomā];

- (iii) A un B papildinājumus saskaņā ar TBT-5. pielikuma [VĪNA TIRDZNIECĪBA] 2. panta [Produktu definīcijas, vīndarības metodes un procesi] 3. punktu;
 - (iv) C papildinājumu saskaņā ar TBT-5 pielikuma [VĪNA TIRDZNIECĪBA] 3. panta [Sertifikācijas prasības importam Pušu attiecīgajās teritorijās] 3. punktu;
 - (v) A, B, C un D papildinājumus saskaņā ar TBT-4 pielikuma [BIOLOĢISKIE PRODUKTI] 1. pantu [Mērķis un darbības joma];
 - (vi) 1. līdz 3. papildinājumu saskaņā ar 1. pantu [Definīcijas] un 2. pantu [TBT-2. pielikuma [ZĀLES] piemērošanas joma attiecībā uz produktiem];
 - (vii) Pielikumu par atzītiem uzņēmējiem, Protokolu par savstarpēju administratīvo palīdzību muitas lietās, Protokolu par krāpšanas apkarošanu pievienotās vērtības nodokļa jomā un par savstarpējo palīdzību prasījumu piedziņā saistībā ar nodokļiem un nodevām, un preču sarakstu, kas noteikts CUSTMS.16. panta [Pagaidu ieviešana] 2. punktā, saskaņā ar CUSTMS.21. pantu [Grozījumi];
 - (viii) attiecīgo apakšiedaļu zem PPROC-1. PIELIKUMA B. iedaļas saskaņā ar PPROC.18. pantu [PPROC-1. PIELIKUMA B. iedaļas grozījumi];
 - (ix) ENER-1. pielikumu [ENERĢIJAS PREČU, OĢĻŪDENĀŽU UN IZEJVIELU SARAKSTI], ENER-2. pielikumu [ENERĢIJA UN VIDISKĀS SUBSĪDIJAS] un ENER-3. pielikumu [TREŠO PERSONU PIEKĻUVES NEPIEMĒROŠANA UN ĪPAŠUMTIESĪBU NODALĪŠANA INFRASTRUKTŪRAI] saskaņā ar ENER 31. pantu [Efektīva īstenošana un grozījumi];
 - (x) 3. nodaļas [Subsīdiju kontrole] LPFS.3.2. panta [Piemērošanas joma un izņēmumi] 4. punktu saskaņā ar šo punktu, LPFS.3.3. panta [Vispārējas tautsaimnieciskas nozīmes pakalpojumi] 2. punkta trešo teikumu saskaņā ar šā punkta ceturto teikumu, LPFS.3.3. panta [Vispārējas tautsaimnieciskas nozīmes pakalpojumi] 3. punktu saskaņā ar šo punktu, LPFS.3.5. pantu [Aizliegtas subsīdijas un subsīdijas, uz kurām attiecas nosacījumi] saskaņā ar minētā panta 1. punktu un LPFS.3.11. pantu [Atgūšana] saskaņā ar minētā panta 7. punktu;
 - (xi) FISH.10. pantu [Piekļuve Gērnsijas Teritoriālās Vienības, Džērsijas Teritoriālās Vienības un Menas Salas ūdeņiem], FISH.11. pantu [Paziņošanas termiņi, kas saistīti ar zvejniecības produktu importēšanu un tiešu izkraušanu] un jebkuru citu noteikumu piektajā tematā [Zvejniecība] saskaņā ar FISH.10. panta [Piekļuve Gērnsijas Teritoriālās Vienības, Džērsijas Teritoriālās Vienības un Menas Salas ūdeņiem] 4. punktu;
 - (xii) FISH.1, FISH.2 un FISH.3. pielikumus saskaņā ar FISH.16. panta [Specializētā zvejniecības komiteja] 3. punktu;
 - (xiii) ikvienu citu noteikumu, protokolu, papildinājumu vai pielikumu, ja šā nolīguma otrajā daļā ir skaidri paredzēta iespēja pieņemt šādu lēmumu;
- (b) pieņemt lēmumus par šā nolīguma otrās daļas noteikumu interpretāciju.

OTH.9. pants. Ģeogrāfiskā piemērošana

1. Šā nolīguma noteikumus par tarifa režīmu precēm, tai skaitā izcelsmes noteikumus un šā režīma pagaidu apturēšanu, Savienības gadījumā piemēro arī tām Savienības muitas teritorijas zonām, kuras definētas 4. pantā Eiropas Parlamenta un Padomes Regulā (ES) Nr. 952/2013⁷⁵, uz kurām neattiecas septītās daļas [Nobeiguma noteikumi] FINPROV.1.(a) pants [Teritoriālā piemērošana].

2. Neskarot FINPROV.1. panta [Teritoriālā piemērošana] 2., 3 un 4. punktu Pušu tiesības un pienākumi atbilstoši šai daļai attiecas arī uz visām teritorijām ārpus katras Puses teritoriālajiem ūdeņiem, tostarp to jūras gultni un jūras grunti, attiecībā uz kurām minētajai Pusei ir suverēnas tiesības vai jurisdikcija saskaņā ar starptautisko tiesību normām, tostarp Apvienoto Nāciju Organizācijas Jūras tiesību konvenciju, kas parakstīta Montegobejā 1982. gada 10. decembrī, un Puses normatīvajiem aktiem, kuri atbilst starptautisko tiesību normām⁷⁶.

3. Ņemot vērā 4. punkta paredzētos izņēmumus, IV sadaļas [Preču tirdzniecība] 1. nodaļu [Valsts režīms un preču tirgus pieejamība], 2. nodaļu [Izcelsmes noteikumi] un 5. nodaļu [Muita un tirdzniecības atvieglošana] un minēto nodaļu protokolus un pielikumus attiecībā uz Apvienoto Karalisti piemēro arī teritorijām, kas minētas FINPROV.1. panta [Teritoriālā darbības joma] 2. punktā. Šim nolūkam teritorijas, kas minētas FINPROV.1. panta [Teritoriālā darbības joma] 2. punktā, uzskata par Apvienotās Karalistes muitas teritorijas daļu. FINPROV.1. panta [Teritoriālā darbības joma] 2. punktā minēto teritoriju muitas dienesti ir atbildīgi par šo nodaļu, kā arī šo nodaļu protokolu un pielikumu piemērošanu un īstenošanu to attiecīgajās teritorijās. Atsauces uz "muitas dienestu" minētajos noteikumos lasa attiecīgi. Tomēr pieprasījumus un paziņojumus, kas iesniegti saskaņā ar šīm nodaļām, kā arī šo nodaļu protokoliem un pielikumiem, pārvalda Apvienotās Karalistes muitas dienests.

4. Otrās daļas pirmā temata I sadaļas [Preču tirdzniecība] 5. nodaļas [Muita un tirdzniecības atvieglošana] CUSTMS.9. pantu [Atzītie uzņēmēji], CUSTMS-1. PIELIKUMU [Atzītie uzņēmēji] un Protokolu par administratīvo sadarbību un krāpšanas apkarošanu pievienotās vērtības nodokļa jomā un par savstarpējo palīdzību prasījumu piedziņā saistībā ar nodokļiem un nodevām nepiemēro Džērsijas Teritoriālajai Vienībai un Ģērnsijas Teritoriālajai Vienībai;

5. Otrās daļas pirmā temata IV sadaļas [Preču tirdzniecība] 3. nodaļu [SFS] un 4. nodaļu [TBT], kā arī šo nodaļu pielikumus attiecībā uz Apvienoto Karalisti piemēro arī teritorijām, kas minētas FINPROV.1. panta [Teritoriālā darbības joma] 2. punktā. FINPROV.1. panta [Teritoriālā darbības joma] 2. punktā minēto teritoriju dienesti ir atbildīgi par šo nodaļu, kā arī šo nodaļu pielikumu piemērošanu un īstenošanu to attiecīgajās teritorijās un attiecīgās atsauces lasa attiecīgi. Tomēr pieprasījumus un paziņojumus, kas iesniegti saskaņā ar šīm nodaļām, kā arī šo nodaļu pielikumiem, pārvalda Apvienotās Karalistes dienesti.

6. Neskarot FINPROV.8. pantu [Izbeigšana] un OTH.10. pantu [Otrās daļas izbeigšana], ja vien Puses nevienojas citādi, šā panta 3. līdz 5. punkts paliek spēkā līdz agrākajam no šādiem termiņiem:

⁷⁵ Eiropas Parlamenta un Padomes Regula (EK) Nr. 952/2013 (2013. gada 9. oktobris), ar ko izveido Kopienas Muitas kodeksu (pārstrādātā redakcija) (ES OV L 269, 10.10.2013., 1. lpp.).

⁷⁶ Lielākai noteiktībai: attiecībā uz Eiropas Savienību teritorijas ārpus katras Puses teritoriālajiem ūdeņiem saprot kā Eiropas Savienības dalībvalstu attiecīgās teritorijas.

- (a) trīs gadu termiņa izbeigšanās pēc rakstiska paziņojuma otrai Pusei par izbeigšanu; vai
- (b) diena, kad spēku zaudē FISH.10. pants [Piekļuve Gērnsijas Teritoriālās Vienības, Džērsijas Teritoriālās Vienības vai Menas Salas ūdeņiem], FISH.11. pants [Paziņošanas termiņi, kas saistīti ar zvejniecības produktu importēšanu un tiešu izkrašanu] un jebkurš cits piektā temata [Zvejniecība] noteikums, ciktāl tas attiecas uz minētajos pantos paredzēto režīmu.

7. Šā panta 6. punkta a) apakšpunkta nolūkā paziņojumu par izbeigšanu var sniegt attiecībā uz vienu vai vairākām no šīm teritorijām: Gērnsijas Teritoriālā Vienība, Džērsijas Teritoriālā Vienība vai Menas Sala, un šā panta 3. līdz 5. punkts paliek spēkā attiecībā uz tām teritorijām, par kurām nav sniegts paziņojums par izbeigšanu.

8. Panta 6. punkta b) apakšpunkta nolūkā, ja FISH.10. pants [Piekļuve Gērnsijas Teritoriālās Vienības, Džērsijas Teritoriālās Vienības vai Menas Salas ūdeņiem], FISH.11. pants [Paziņošanas termiņi, kas saistīti ar zvejniecības produktu importēšanu un tiešu izkrašanu] un jebkurš cits piektā temata [Zvejniecība] noteikums, ciktāl tas attiecas uz minētajos pantos paredzēto režīmu, zaudē spēku attiecībā uz vienu vai vairākām (bet ne visām) šādām teritorijām: Gērnsijas Teritoriālā Vienība, Džērsijas Teritoriālā Vienība vai Menas Sala, šā panta 3. līdz 5. punkts paliek spēkā attiecībā uz tām teritorijām, kurās spēkā paliek FISH.10. pants [Piekļuve Gērnsijas Teritoriālās Vienības, Džērsijas Teritoriālās Vienības vai Menas Salas ūdeņiem], FISH.11. pants [Paziņošanas termiņi, kas saistīti ar zvejniecības produktu importēšanu un tiešu izkrašanu] un jebkurš cits piektā temata [Zvejniecība] noteikums, ciktāl tas attiecas uz minētajos pantos paredzēto režīmu.

OTH.10. pants. Otrās daļas izbeigšana

Neskarot FINPROV.8. pantu [Izbeigšana], katra Puse var jebkurā laikā izbeigt šīs daļas piemērošanu, ar diplomātisko kanālu starpniecību iesniedzot rakstisku paziņojumu. Šādā gadījumā šī daļa zaudē spēku devītā mēneša pirmajā dienā pēc paziņošanas dienas. Ceturtā temata [Sociālā nodrošinājuma koordinācija un vīzas īstermiņa ceļojumiem] un Protokola par sociālā nodrošinājuma koordināciju piemērošanu neizbeidz saskaņā ar šo pantu.

TREŠĀ DAĻA. TIESĪBAIZSARDZĪBAS IESTĀŽU UN TIESU IESTĀŽU SADARBĪBA KRIMINĀLLIETĀS

I SADAĻA. VISPĀRĪGI NOTEIKUMI

LAW.GEN.1. pants. Mērķis

1. Šīs daļas mērķis ir nodrošināt tiesībaizsardzību un tiesu iestāžu sadarbību starp dalībvalstīm un Savienības iestādēm, struktūrām, birojiem un aģentūrām, no vienas puses, un Apvienoto Karalisti, no otras puses, saistībā ar noziedzīgu nodarījumu novēršanu, izmeklēšanu, atklāšanu un saukšanu pie atbildības par tiem un kriminālsodu izpildi, un nelikumīgi iegūtu līdzekļu legalizēšanas un terorisma finansēšanas novēršanu un apkarošanu.

2. Šo daļu piemēro tikai tiesībaizsardzībai un tiesu iestāžu sadarbībai krimināllietās, kura notiek vienīgi starp Apvienoto Karalisti, no vienas puses, un Savienību un dalībvalstīm, no otras puses. To nepiemēro situācijām, kas rodas starp dalībvalstīm vai starp dalībvalstīm un Savienības iestādēm, struktūrām, birojiem un aģentūrām, kā arī to nepiemēro par valsts drošības aizsardzību atbildīgo iestāžu veiktām darbībām minētajā jomā.

LAW.GEN.2. pants. Definīcijas

Šajā Daļā piemēro šādas definīcijas.

- (a) "trešā valsts" ir valsts, kas neietilpst iepriekš minētajā valsts definīcijā;
- (b) "īpašas personas datu kategorijas" ir personas dati, kas atklāj rases vai etnisko piederību, politiskos uzskatus, reliģisko vai filozofisko pārliecību vai dalību arodbiedrībās, ģenētiskie dati, biometriskie dati, kas apstrādāti fiziskas personas unikālai identifikācijai, veselības dati vai dati par fiziskas personas dzimumdzīvi vai seksuālo orientāciju;
- (c) "ģenētiskie dati" ir visi personas dati, kas attiecas uz fiziskas personas ģenētiskajām pazīmēm, kuras ir pārmantotas vai iegūtas, un kas, izrietot jo īpaši no attiecīgās fiziskās personas bioloģiskā parauga analīzes, sniedz unikālu informāciju par minētās fiziskās personas fizioloģiju vai veselību;
- (d) "biometriskie dati" ir personas dati pēc specifiskas tehniskas apstrādes, kuri attiecas uz fiziskas personas fiziskajām, fizioloģiskajām vai uzvedības pazīmēm, kas ļauj veikt vai apstiprina minētās fiziskās personas unikālu identifikāciju, piemēram, sejas attēli vai daktiloskopiskie dati;
- (e) "apstrāde" ir jebkura ar personas datiem vai personas datu kopumiem veikta darbība vai darbību kopums, ko veic ar vai bez automatizētiem līdzekļiem, piemēram, vākšana, reģistrācija, organizēšana, strukturēšana, glabāšana, pielāgošana vai pārveidošana, atgūšana, aplūkošana, izmantošana, izpaušana, nosūtīt, izplatīt vai citādi darīt tos pieejamus, saskaņošana vai kombinēšana, ierobežošana, dzēšana vai iznīcināšana;
- (f) "personas datu aizsardzības pārkāpums" ir drošības pārkāpums, kura rezultātā notiek nejauša vai nelikumīga nosūtīto, uzglabāto vai citādi apstrādāto personas datu iznīcināšana, nozaudēšana, pārveidošana, neatļauta izpaušana vai piekļuve tiem;
- (g) "kartotēka" ir jebkurš strukturēts personas datu kopums, kas ir pieejams saskaņā ar konkrētiem kritērijiem, neatkarīgi no tā, vai datu kopums ir centralizēts, decentralizēts vai izkliedēts, pamatojoties uz funkcionālu vai ģeogrāfisku motivāciju;

- (h) "Specializētā komiteja tiesībaizsardzības un tiesu iestāžu sadarbības jomā" ir komiteja ar minēto nosaukumu, kas izveidota ar INST.2. pantu [Komitejas].

LAW.GEN.3. pants. Cilvēktiesību un pamatbrīvību aizsardzība

1. Šajā daļā paredzētā sadarbība balstās uz Pušu un dalībvalstu daudzgadīgām tradīcijām demokrātijas un tiesiskuma ievērošanā un personu pamattiesību un brīvību aizsardzībā, tai skaitā to, kas noteiktas Vispārējā cilvēktiesību deklarācijā un Eiropas Cilvēktiesību un pamatbrīvību aizsardzības konvencijā, un uz to, cik svarīga ir minētajā konvencijā ietvertu tiesību un brīvību īstenošana iekšzemē.

2. Nekas šajā daļā nemaina pienākumu ievērot pamattiesības un tiesiskos principus, kas jo īpaši atspoguļoti Eiropas Cilvēktiesību un pamatbrīvību aizsardzības konvencijā un Savienības gadījumā – Eiropas Savienības Pamattiesību hartā.

LAW.GEN.4. pants. Personas datu aizsardzība

8. Šajā daļā paredzētā sadarbība balstās uz Pušu daudzgadīgām apņemšanās nodrošināt personas datu augsta līmeņa aizsardzību.

9. Lai atspoguļotu šo augsto aizsardzības līmeni, Puses nodrošina, ka saskaņā ar šo daļu apstrādātiem personas datiem Pušu attiecīgajos datu aizsardzības režīmos piemēro efektīvus pasākumus, tai skaitā turpmāk minētos:

- (a) personas datus apstrādā likumīgi un godprātīgi, ievērojot datu minimizēšanas, nolūka ierobežojuma, precizitātes un glabāšanas ierobežojuma principus;
- (b) īpašu personas datu kategoriju apstrāde ir atļauta tikai tādā mērā, ciktāl tas ir nepieciešams, un uz to attiecas atbilstoši aizsardzības pasākumi, kas pielāgoti apstrādes konkrētajiem riskiem;
- (c) tiek nodrošināts apstrādes riskam atbilstošs drošības līmenis ar attiecīgiem tehniskiem un organizatoriskiem pasākumiem, jo īpaši attiecībā uz īpašu kategoriju personas datu apstrādi;
- (d) datu subjektiem ir piešķirtas īstenojamas tiesības piekļūt datiem, tos labot un dzēst, piemērojot iespējamus likumā paredzētus ierobežojumus, kas ir demokrātiskā sabiedrībā vajadzīgi un samērīgi pasākumi, lai aizsargātu svarīgus publisko interešu mērķus;
- (e) datu aizsardzības pārkāpuma gadījumā, kuri rada risku fizisku personu tiesībām un brīvībām, kompetentajai uzraudzības iestādei bez nepamatotas kavēšanās tiek paziņots par pārkāpumu; ja pārkāpums varētu radīt augstu risku fizisku personu tiesībām un brīvībām, tiek informēti arī datu subjekti, piemērojot iespējamus likumā paredzētus ierobežojumus, kas ir demokrātiskā sabiedrībā vajadzīgi un samērīgi pasākumi, lai aizsargātu svarīgus publisko interešu mērķus;
- (f) datu tālāka nosūtīšana uz trešo valsti ir atļauta tikai, ievērojot nosūtīšanai atbilstošus nosacījumus un pasākumus, kas nodrošina to, ka netiek apdraudēts aizsardzības līmenis;
- (g) datu aizsardzības pasākumu ievērošanas uzraudzību un datu aizsardzības pasākumu izpildi nodrošina neatkarīgas iestādes; un
- (h) datu subjektiem ir piešķirtas īstenojamas tiesības uz efektīvu aizsardzību administratīvā kārtā vai tiesā gadījumos, kad ir pārkāpti datu aizsardzības pasākumi.

10. Apvienotā Karaliste, no vienas puses, un Savienība, darbojoties arī jebkuras tās dalībvalsts uzdevumā, no otras puses, paziņo Specializētajai komitejai tiesībaizsardzības un tiesu iestāžu sadarbības jomā uzraudzības iestādes, kuras atbildīgas par to, ka tiek pārraudzīta to datu aizsardzības noteikumu īstenošana un nodrošināta atbilstība tiem, kuri piemērojami sadarbībai saskaņā ar šo daļu. Uzraudzības iestādes sadarbojas, lai nodrošinātu atbilstību šai daļai.

11. Šajā daļā izklāstītos noteikumus par personas datu aizsardzību piemēro personas datu apstrādei, kas pilnībā vai daļēji veikta ar automatizētiem līdzekļiem, un tādu personas datu apstrādei, kuri veido daļu no kartotēkas vai ir paredzēti, lai veidotu daļu no kartotēkas, ja apstrādi neveic ar automatizētiem līdzekļiem.

12. Šis pants neskar jebkādu īpašu šīs daļas noteikumu piemērošanu attiecībā uz personas datu apstrādi.

LAW.GEN.5. pants. Sadarbības tvērums, ja kāda dalībvalsts vairs nepiedalās analogos pasākumos saskaņā ar Savienības tiesībām

1. Šo pantu piemēro gadījumos, kad kāda dalībvalsts pārtrauc piedalīties to Savienības tiesību aktu noteikumu īstenošanā vai izmantot to sniegtās tiesības saistībā ar tiesībaizsardzību un tiesu iestāžu sadarbību krimināllietās, kas ir analogi jebkuriem šīs daļas attiecīgajiem noteikumiem.

2. Apvienotā Karaliste var rakstiski paziņot Savienībai par savu nodomu pārtraukt šīs daļas attiecīgo noteikumu piemērošanu attiecībā uz minēto dalībvalsti.

3. Saskaņā ar 2. punktu sniegts paziņojums stājas spēkā tajā norādītajā dienā, kas nav agrāk par dienu, kurā dalībvalsts beidz piedalīties 1. punktā minēto Savienības tiesību aktu noteikumu īstenošanā vai izmantot to sniegtās tiesības.

4. Ja Apvienotā Karaliste saskaņā ar šo pantu paziņo par savu nodomu pārtraukt šīs daļas attiecīgo noteikumu piemērošanu, Specializētā komiteja tiesībaizsardzības un tiesu iestāžu sadarbības jomā tiekas, lai lemtu par to, kādi pasākumi ir vajadzīgi, lai nodrošinātu, ka jebkura saskaņā ar šo daļu uzsāktā sadarbība, ko ietekmē pārtraukšana, tiek pienācīgi pabeigta. Jebkurā gadījumā attiecībā uz visiem personas datiem, kas iegūti sadarbībā saskaņā ar šīs daļas attiecīgajiem noteikumiem pirms to piemērošanas pārtraukšanas, Puses nodrošina, ka pēc piemērošanas izbeigšanas tiek saglabāts aizsardzības līmenis, atbilstoši kuram personas dati tika nosūtīti.

5. Savienība, izmantojot diplomātiskos kanālus, rakstiski paziņo Apvienotajai Karalistei dienu, kad dalībvalsts atsāks piedalīties konkrēto Savienības tiesību aktu noteikumu īstenošanā vai izmantot to sniegtās tiesības. Attiecīgo šīs daļas noteikumu piemērošanu atsāk minētajā dienā vai vēlāk tā mēneša pirmajā dienā, kurš seko paziņojuma sniegšanas dienai.

6. Lai atvieglotu šā panta piemērošanu, Savienība informē Apvienoto Karalisti gadījumos, kad kāda dalībvalsts pārtrauc piedalīties to Savienības tiesību aktu noteikumu īstenošanā vai izmantot to sniegtās tiesības saistībā ar tiesībaizsardzību un tiesu iestāžu sadarbību krimināllietās, kas ir analogi šīs daļas attiecīgajiem noteikumiem.

II SADAĻA. APMAIŅA AR DNS, PIRKSTU NOSPIEDUMU UN TRANSPORTLĪDZEKĻU REĢISTRĀCIJAS DATIEM

LAW.PRUM.5. pants. Mērķis

Šīs sadaļas mērķis ir izveidot savstarpēju sadarbību starp Apvienotās Karalistes, no vienas puses, un dalībvalstu, no otras puses, kompetentajām tiesībsardzības iestādēm automatizētai DNS profilu, daktiloskopisko datu un konkrētu iekšzemes transportlīdzekļu reģistrācijas datu nosūtīšanai.

LAW.PRUM.6. pants. Definīcijas

Šajā sadaļā piemēro šādas definīcijas:

- (a) "kompetenta tiesībsardzības iestāde" ir iekšzemes policija, muiža vai cita iestāde, kura ar iekšzemes tiesību aktiem ir pilnvarota konstatēt, novērst un izmeklēt nodarījumus vai noziedzīgas darbības, kā arī īstenot varu un izmantot piespiedu līdzekļus saistībā ar tādām darbībām; šajā sadaļā aģentūras, struktūras vai citas vienības, kas īpaši nodarbojas ar valsts drošības jautājumiem, nav kompetentās tiesībsardzības iestādes;
- (b) "meklēšana" un "salīdzināšana", kā noteikts LAW.PRUM.8. pantā [Automatizēta DNS profilu meklēšana], LAW.PRUM.9. pantā [Automatizēta DNS profilu salīdzināšana], LAW.PRUM.12. pantā [Automatizēta daktiloskopisko datu meklēšana] un LAW.PRUM.17. pantā [Īstenošanas pasākumi], ir procedūras, lai attiecīgi noskaidrotu, vai DNS dati vai daktiloskopiskie dati, ko viena dalībvalsts ir darījusi zināmus, attiecīgi saskan ar DNS datiem vai daktiloskopiskajiem datiem, kas glabājas kādas valsts, vairāku valstu vai visu pārējo valstu datubāzēs;
- (c) "automatizēta meklēšana", kā noteikts LAW.PRUM.15. pantā [Automatizēta transportlīdzekļu reģistrācijas datu meklēšana], ir tiešsaistes piekļuves procedūra datu meklēšanai vienas, vairāku vai visu pārējo valstu datubāzēs;
- (d) "DNS nekodētā daļa" ir tās hromosomu daļas, kurās nav ģenētiskas informācijas, t. i., par ko nav zināms, ka tajās būtu informācija par funkcionālām organisma īpašībām;
- (e) "DNS profils" ir burtu vai ciparu kods, kurā ir atveidots analizētā cilvēka DNS parauga nekodētās daļas identifikācijas parametru komplekss, t.i., konkrēta molekulu struktūra dažādās DNS vietās (loci);
- (f) "DNS atsauces dati" ir DNS profils un atsauces numurs; DNS atsauces datus ietilpst vienīgi DNS profili, ko veido to DNS nekodētā daļa un atsauces numurs; DNS atsauces datus neietilpst dati, pēc kuriem var tieši noteikt datu subjektu; DNS atsauces dati, kas nav saistīti ar konkrētu fizisku personu ("neidentificēti DNS profili"), ir atpazīstami kā tādi.
- (g) "atsauces DNS profils" ir identificētas personas DNS profils;
- (h) "neidentificēts DNS profils" ir DNS profils, ko iegūst no lietiskiem pierādījumiem, kuri ir iegūti, izmeklējot noziedzīgus nodarījumus, un kas ir raksturīgs kādai vēl neidentificētai personai;
- (i) "atzīme" ir valsts izdarīts marķējums kādā DNS profilā, kas atrodas tās iekšzemes datubāzē, tāpēc, ka ir atrasta konkrētā DNS profila atbilde kādas citas valsts meklētos vai salīdzinātos datus;
- (j) "daktiloskopiskie dati" ir pirkstu nospiedumu attēli, latentu pirkstu nospiedumu attēli, plaukstu nospiedumi, latentu plaukstu nospiedumu attēli, kā arī tādu attēlu šabloni (kodēti), kas glabājas automatizētās datubāzēs un ar ko tajās darbojas;

- (k) "daktiloskopiskie atsaucē dati" ir daktiloskopiskie dati un atsaucē numurs; daktiloskopiskajos atsaucē datos neietilpst dati, pēc kuriem var tieši noteikt datu subjektu; daktiloskopiskie atsaucē dati, kas nav saistīti ar konkrētu fizisku personu ("neidentificēti daktiloskopiskie dati"), ir atpazīstami kā tādi;
- (l) "transportlīdzekļu reģistrācijas dati" ir datu kopums, kas aprakstīts LAW-1. PIELIKUMA 3. nodaļā;
- (m) "konkrēta lieta", kā minēts LAW.PRUM.8. panta [Automatizēta DNS profilu meklēšana] 1. punkta otrajā teikumā, LAW.PRUM.12. panta [Automatizēta daktiloskopisko datu meklēšana] 1. punkta otrajā teikumā un LAW.PRUM.15. panta [Automatizēta transportlīdzekļu reģistrācijas datu meklēšana] 1. punktā, ir konkrētas, saistībā ar izmeklēšanu vai kriminālvajāšanu izmeklējamās lietas. Ja lietā ir vairāk nekā viens DNS profils, vairāk nekā viena daktiloskopisko datu vienība vai vairāk nekā viena transportlīdzekļa reģistrācijas datu vienība, tos var pārsūtīt kopā kā vienu pieprasījumu;
- (n) "laboratorijas darbība" ir pasākumi, kas veikti laboratorijā, atrodot un atjaunojot pēdas uz priekšmetiem, kā arī izstrādājot, analizējot un interpretējot tiesu ekspertīžu pierādījumus attiecībā uz DNS profiliem un daktiloskopiskajiem datiem, lai sniegtu ekspertu atzinumu vai apmainītos ar tiesu ekspertīžu pierādījumiem;
- (o) "laboratorijas darbību rezultāti" ir analīžu rezultāti un ar tiem tieši saistīta interpretācija;
- (p) "tiesu ekspertīžu pakalpojumu sniedzēji" ir visas organizācijas – publiskas vai privātas –, kas pēc kompetentu tiesībsardzības vai tiesu iestāžu pieprasījuma veic laboratoriju darbības;
- (q) "iekšzemes akreditācijas iestāde" ir vienīgā iestāde valstī, kura veic akreditāciju, pamatojoties uz attiecīgās valsts piešķirtajām pilnvarām.

LAW.PRUM.7. pants. Iekšzemes DNS analīzes datņu izveide

1. Valstis izveido un uztur iekšzemes DNS analīzes datnes noziedzīgu nodarījumu izmeklēšanas vajadzībām.
2. Šīs sadaļas īstenošanas nolūkos valstis nodrošina DNS atsaucē datu pieejamību no to iekšzemes DNS analīzes datnēm, kas minētas 1. punktā.
3. Valstis paziņo iekšzemes DNS analīzes datnes, kurām piemēro LAW.PRUM.7. pantu [Valstu DNS analīzes datņu izveide] līdz LAW.PRUM.10. pantu [Šūnu materiāla iegūšana un DNS profilu sniegšana] un LAW.PRUM.13. pantu [Valsts kontaktpunkti], LAW.PRUM.14. pantu [Papildu personas datu un citu datu sniegšana] un LAW.PRUM.17. pantu [Īstenošanas pasākumi], un LAW.PRUM.8. panta [Automatizēta DNS profilu meklēšana] 1. punktā minētās automatizētās meklēšanas nosacījumus.

LAW.PRUM.8. pants. Automatizēta DNS profilu meklēšana

1. Noziedzīgu nodarījumu izmeklēšanai valstis ļauj citu valstu kontaktpunktiem, kas minēti LAW.PRUM.13. pantā [Valsts kontaktpunkti], piekļūt DNS atsaucē datiem to DNS analīzes datnēs, ļaujot veikt automatizētu meklēšanu, salīdzinot DNS profilus. Meklēšanas var veikt tikai atsevišķos gadījumos un saskaņā ar tās pieprasījuma iesniedzējas valsts iekšzemes tiesību aktiem.

2. Ja automatizētajā meklēšanā parādās, ka meklētajam DNS profilam atrasti atbilstīgi pieprasījuma saņēmējas valsts datnē esoši DNS profili, pieprasījuma saņēmēja valsts automātiski nosūta pieprasījuma iesniedzējas valsts kontaktpunktam atrastās atbildes DNS atsaucē datus. Ja atbildes neatrod, par to nosūta automātisku paziņojumu

LAW.PRUM.9. pants. Automatizēta DNS profilu salīdzināšana

1. Noziedzīgu nodarījumu izmeklēšanai valstis, izmantojot to valsts kontaktpunktus un ievērojot starp attiecīgajām valstīm savstarpēji pieņemtus praktiskus pasākumus, salīdzina to neidentificēto DNS profilu DNS profilus ar visiem DNS profiliem, kas atrodami citos iekšzemes DNS analīzes datņu atsaucē datus. DNS profilus sniedz un salīdzina automatizēti. Neidentificētus DNS profilus salīdzināšanai sniedz vienīgi gadījumos, kas paredzēti pieprasījuma iesniedzējas valsts iekšzemes tiesību aktos.

2. Ja valsts 1. punktā minētās salīdzināšanas rezultātā konstatē, ka kāds no citas valsts sniegtajiem DNS profiliem atbilst kādam DNS profilam DNS analīzes datnē, tā nekavējoties sniedz otras valsts kontaktpunktam atrastās atbilstības DNS atsaucē datus.

LAW.PRUM.10. pants. Šūnu materiāla iegūšana un DNS profilu sniegšana

Ja notiekošā izmeklēšanā vai kriminālprocesā nav pieejams tādas konkrētas fiziskas personas DNS profils, kas atrodas pieprasījuma saņēmējas valsts teritorijā, tad šī valsts nodrošina tiesisku atbalstu, iegūstot un izpētot minētās fiziskās personas šūnu materiālu un iegūto DNS profilu sniedzot pieprasījuma iesniedzējai valstij, ja:

- (a) pieprasījuma iesniedzēja valsts precīzi norāda, kādam nolūkam informācija vajadzīga;
- (b) pieprasījuma iesniedzēja valsts iesniedz izmeklēšanas orderi vai kompetentās iestādes izsniegtu paziņojumu atbilstīgi šīs valsts iekšzemes tiesību aktiem, kurā norādīts, ka prasības saistībā ar šūnu materiāla iegūvi un izpēti tiks izpildītas, ja attiecīgā fiziskā persona atradīsies pieprasījuma iesniedzējas valsts teritorijā; un
- (c) atbilstīgi pieprasījuma saņēmējas valsts tiesību aktiem ir izpildītas prasības attiecībā uz šūnu materiāla iegūvi un izpēti un iegūtā DNS profila sniegšanu.

LAW.PRUM.11. pants. Daktiloskopiskie dati

Lai īstenotu šo sadaļu, valstis nodrošina, ka iekšzemes automatizētajām pirkstu nospiedumu identificēšanas sistēmām, kas izveidotas, lai novērstu un izmeklētu noziedzīgus nodarījumus, ir pieejami daktiloskopiskie atsaucē datus no datnes.

LAW.PRUM.12. pants. Automatizēta daktiloskopisko datu meklēšana

1. Noziedzīgu nodarījumu novēršanai un izmeklēšanai valstis ļauj citu valstu valsts kontaktpunktiem, kā minēts LAW.PRUM.13. pantā [Valstu kontaktpunkti], piekļūt atsaucē datiem to automatizētajās pirkstu nospiedumu identifikācijas sistēmās, kas izveidotas šim mērķim, ļaujot veikt automatizētu meklēšanu, salīdzinot daktiloskopiskos datus. Meklēšanas var veikt tikai atsevišķos gadījumos un saskaņā ar tās pieprasījuma iesniedzējas valsts iekšzemes tiesību aktiem.

2. Daktiloskopisko datu atbilstības ar pieprasījuma saņēmējas valsts atsaucē datiem apstiprināšanu veic pieprasījuma iesniedzējas valsts kontaktpunkts, izmantojot automatizēti sniegtus atsaucē datus, kuri vajadzīgi precīzas atbilstības noteikšanai.

LAW.PRUM.13. pants. Valsts kontaktpunkti

1. Katra valsts izraugās valsts kontaktpunktu, lai varētu sniegt datus, kas minēti LAW.PRUM.8. pantā [Automatizēta DNS profilu meklēšana], LAW.PRUM.9. pantā [Automatizēta DNS profilu salīdzināšana] un LAW.PRUM.12. pantā [Automatizēta daktiloskopisko datu meklēšana].
2. Attiecībā uz dalībvalstīm šajā sadaļā par valsts kontaktpunktiem uzskata izraudzītos valsts kontaktpunktus analogai datu apmaiņai Savienībā.
3. Valsts kontaktpunktu pilnvaras reglamentē piemērojamie iekšzemes tiesību akti.

LAW.PRUM.14. pants. Papildu personas datu un citu datu sniegšana

Ja procedūru, kas minētas LAW.PRUM.8. pantā [Automatizēta DNS profilu meklēšana], LAW.PRUM.9. pantā [Automatizēta DNS profilu salīdzināšana] un LAW.PRUM.12. pantā [Automatizēta daktiloskopisko datu meklēšana], rezultātā atrod DNS profilu vai daktiloskopisko datu atbilstību, papildu pieejamo personas datu vai citu datu, kuri saistīti ar atsaucēs datiem, sniegšanu, neskarot LAW.PRUM.17. panta [Īstenošanas pasākumi] 1. punktu reglamentē pieprasījuma saņēmējas valsts iekšzemes tiesību akti, tostarp tiesiskās palīdzības noteikumi.

LAW.PRUM.15. pants. Automatizēta transportlīdzekļu reģistrācijas datu meklēšana

1. Lai novērstu un izmeklētu noziedzīgus nodarījumus, vērstos pret citiem nodarījumiem, kas ir pieprasījuma iesniedzējas valsts tiesu vai prokuroru jurisdikcijā, kā arī lai uzturētu sabiedrisko drošību, valstis nodrošina 2. punktā minēto citu valstu valsts kontaktpunktiem piekļuvi turpmāk minētajiem iekšzemes transportlīdzekļu reģistrācijas datiem, atsevišķos gadījumos pilnvarojot veikt automātiskās meklēšanas:

- (a) ģipašnieku vai turētāju datiem; un
- (b) datiem, kas attiecas uz transportlīdzekļiem.

2. Meklēšanu atbilstoši 1. punktam var veikt, vienīgi izmantojot pilnu šasijas numuru vai pilnu reģistrācijas numuru un saskaņā ar pieprasījuma iesniedzēja valsts iekšzemes tiesību aktiem.

3. Katra valsts, lai varētu sniegt 1. punktā minētos datus, izraugās valsts kontaktpunktu pieprasījumu saņemšanai no citām valstīm. Valsts kontaktpunktu pilnvaras reglamentē piemērojamie iekšzemes tiesību akti.

LAW.PRUM.16. pants. Tādu tiesu ekspertīžu pakalpojumu sniedzēju akreditācija, kuri veic laboratoriju darbības

1. Valstis nodrošina, ka to iekšzemes akreditācijas struktūras akreditē tos tiesu ekspertīžu pakalpojumu sniedzējus, kas veic laboratoriju darbības, kā atbilstīgus EN ISO/IEC 17025.

2. Katra valsts nodrošina, ka tās par noziedzīgu nodarījumu novēršanu, atklāšanu un izmeklēšanu atbildīgās iestādes atzītu, ka darba rezultāti, kurus ieguvuši akreditēti tiesu ekspertīžu pakalpojumu sniedzēji, kas veic laboratoriju darbības citās valstīs, ir vienlīdz uzticami kā rezultāti, kurus ieguvusi iekšzemes tiesu ekspertīžu pakalpojumu sniedzējs, kas veic laboratoriju darbības un kas ir akreditēts kā atbilstīgs EN ISO/IEC 17025.

3. Apvienotās Karalistes kompetentās tiesībsardzības iestādes neveic meklēšanas un automatizētu salīdzināšanu saskaņā ar LAW.PRUM.8. pantu [Automatizēta DNS profilu meklēšana],

LAW.PRUM.9. pantu [Automatizēta DNS profilu salīdzināšana] un LAW.PRUM.12. pantu [Automatizēta daktiloskopisko datu meklēšana], pirms Apvienotā Karaliste nav īstenojusi un piemērojusi šā panta 1. punktā minētos pasākumus.

4. Panta 1. un 2. punkts neietekmē iekšzemes noteikumus par pierādījumu novērtēšanu tiesvedībā.

5. Apvienotā Karaliste paziņo Specializētajai komitejai tiesībsardzības un tiesu iestāžu sadarbības jomā to galveno noteikumu tekstu, kas pieņemti šā panta noteikumu īstenošanai un piemērošanai.

LAW.PRUM.17. pants. Īstenošanas pasākumi

1. Šajā sadaļā minētajos nolūkos valstis citu valstu kompetentajām tiesībsardzības iestādēm visu kategoriju datus dara pieejamus meklēšanai un salīdzināšanai ar tādiem pašiem nosacījumiem, ar kādiem tie ir pieejami meklēšanai un salīdzināšanai iekšzemes kompetentajām tiesībsardzības iestādēm. Šajā sadaļā minētajos nolūkos valstis citu valstu kompetentajām tiesībsardzības iestādēm sniedz papildu pieejamos personas datus vai citus datus, kuri saistīti ar atsaucēs datiem, kā minēts LAW.PRUM.14. pantā [Papildu personas datu un citu datu sniegšana], ar tādiem pašiem nosacījumiem, kā tos sniedzot iekšzemes iestādēm.

2. Lai īstenotu procedūras, kas minētas LAW.PRUM.8. pantā [Automatizēta DNS profilu meklēšana], LAW.PRUM.9. pantā [Automatizēta DNS profilu salīdzināšana], LAW.PRUM.12. pantu [Automatizēta daktiloskopisko datu meklēšana] un LAW.PRUM.15. pantā [Automatizēta transportlīdzekļu reģistrācijas datu meklēšana], LAW-1. PIELIKUMĀ nosaka tehniskās un procedūras specifikācijas.

3. Deklarācijas, ko dalībvalstis iesniegušas saskaņā ar Padomes Lēmumu 2008/615/TI⁷⁷ un Lēmumu 2008/616/TI⁷⁸, piemēro arī to attiecībā ar Apvienoto Karalisti.

LAW.PRUM.18. pants. *Ex ante* izvērtēšana

1. Lai pārliecinātos, vai Apvienotā Karaliste ir izpildījusi nosacījumus, kas izklāstīti LAW.PRUM.17. pantā [Īstenošanas pasākumi] un LAW-1. PIELIKUMĀ, notiks izvērtējuma inspekcija un izmēģinājuma darbības tādā apmērā, kāds noteikts LAW-1. PIELIKUMĀ, ņemot vērā apstākļus un mehānismus un saskaņā ar apstākļiem un mehānismiem, kuriem ir piekritusi Apvienotā Karaliste. Jebkurā gadījumā saistībā ar datu meklēšanu atbilstoši LAW.PRUM.15. pantam [Automatizēta transportlīdzekļu reģistrācijas datu meklēšana] veic izmēģinājuma darbības.

2. Pamatojoties uz vispārēju izvērtējuma ziņojumu par izvērtējuma inspekcijas un attiecīgā gadījumā izmēģinājuma darbībām, kā minēts 1. punktā, Savienība nosaka dienu vai dienas, no kurās vai kurām dalībvalstis saskaņā ar šo sadaļu var sniegt personas datus Apvienotajai Karalistei.

⁷⁷ Padomes Lēmums 2008/615/TI (2008. gada 23. jūnijs) par pārrobežu sadarbības pastiprināšanu, jo īpaši apkarojot terorismu un pārrobežu noziedzību (ES OV L 210, 6.8.2008., 1. lpp.).

⁷⁸ Padomes Lēmums 2008/616/TI (2008. gada 23. jūnijs) par to, kā īstenot Lēmumu 2008/615/TI par pārrobežu sadarbības pastiprināšanu, jo īpaši – apkarojot terorismu un pārrobežu noziedzību (ES OV L 210, 6.8.2008., 12. lpp.).

3. Kamēr nav saņemti 1. punktā minētā izvērtējuma rezultāti, dalībvalstis no šā nolīguma spēkā stāšanās dienas var sniegt Apvienotajai Karalistei personas datus, kā minēts LAW.PRUM.8. pantā [Automatizēta DNS profilu meklēšana], LAW.PRUM.9. pantā [Automatizēta DNS profilu salīdzināšana], LAW.PRUM.12. pantā [Automatizēta daktiloskopisko datu meklēšana] un LAW.PRUM.14. pantā [Papildu personas datu un citu datu sniegšana], līdz dienai vai dienām, ko Savienība noteikusi saskaņā ar šā panta 2. punktu, taču ne ilgāk kā divus mēnešus pēc šā nolīguma spēkā stāšanās dienas. Specializētā komiteja tiesībaizsardzības un tiesu iestāžu sadarbības jomā var pagarināt šo laikposmu vienu reizi par ne vairāk kā deviņiem mēnešiem.

LAW.PRUM.19. pants. Apturēšana un nepiemērošana

1. Gadījumā, ja Savienība uzskata par nepieciešamu grozīt šo sadaļu tāpēc, ka Savienības tiesības attiecībā uz šīs sadaļas priekšmetu ir būtiski grozītas vai arī tiek gatavoti būtiski to grozījumi, tā var attiecīgi informēt Apvienoto Karalisti nolūkā vienoties par šā nolīguma oficiālu grozījumu attiecībā uz šo sadaļu. Pēc šāda paziņojuma Puses sāk apspriesties.

2. Ja deviņu mēnešu laikā pēc minētā paziņojuma Puses nav panākušas vienošanos par šīs sadaļas grozījumiem, Savienība var nolemt apturēt šīs sadaļas vai jebkura šīs sadaļas noteikuma piemērošanu uz laiku līdz deviņiem mēnešiem. Pirms minētā laikposma beigām Puses var vienoties par apturēšanas pagarināšanu uz papildu laikposmu līdz deviņiem mēnešiem. Ja pēc apturēšanas perioda beigām Puses nav panākušas vienošanos par šīs sadaļas grozījumiem, tās apturētos noteikumus vairs nepiemēro no tā mēneša pirmās dienas, kurš seko apturēšanas perioda beigām, izņemot gadījumu, kad Savienība informē Apvienoto Karalisti par to, ka tā vairs nevēlas grozīt šo sadaļu. Tādā gadījumā atjauno šīs sadaļas apturēto noteikumu darbību.

3. Ja saskaņā ar šo pantu ir apturēti kādi šīs sadaļas noteikumi, Specializētā komiteja tiesībaizsardzības un tiesu iestāžu sadarbības jomā tiekas, lai lemtu par to, kādi pasākumi ir vajadzīgi, lai nodrošinātu, ka jebkura saskaņā ar šo sadaļu uzsāktā sadarbība, ko ietekmē apturēšana, tiek pienācīgi pabeigta. Jebkurā gadījumā attiecībā uz visiem personas datiem, kas iegūti sadarbībā saskaņā ar šo sadaļu, pirms apturēšanas skartos noteikumus provizoriski pārstāja piemērot, Puses nodrošina, ka pēc apturēšanas stāšanās spēkā tiek saglabāts aizsardzības līmenis, atbilstoši kuram personas dati tika pārsūtīti.

III SADAĻA. PASAŽIERU DATU REĢISTRA DATU PĀRSŪTĪŠANA UN APSTRĀDE

LAW.PNR.18. pants. Darbības joma

1. Šajā sadaļā izklāstīti noteikumi, atbilstoši kuriem Apvienotās Karalistes kompetentās iestādes var pārsūtīt, apstrādāt un izmantot pasažieru datu reģistra datus lidojumiem starp Savienību un Apvienoto Karalisti, un noteikti īpaši aizsardzības pasākumi šajā sakarā.

2. Šo sadaļu piemēro gaisa pārvadātājiem, kuri veic pasažieru gaisa pārvadājumus starp Savienību un Apvienoto Karalisti.

3. Šo sadaļu piemēro arī gaisa pārvadātājiem, kas ir reģistrēti vai glabā datus Savienībā un veic pasažieru gaisa pārvadājumus uz Apvienoto Karalisti vai no tās.

4. Šajā sadaļā ir paredzēta arī policijas un tiesu iestāžu sadarbība krimināllietās starp Apvienoto Karalisti un Savienību attiecībā uz PDR datiem.

LAW.PNR.19. pants. Definīcijas

Šajā sadaļā piemēro šādas definīcijas:

- (a) "gaisa pārvadātājs" ir gaisa transporta uzņēmums, kuram ir derīga darbības licence vai līdzvērtīgs dokuments, kas tam ļauj pa gaisu pārvadāt pasažierus starp Apvienoto Karalisti un Savienību;
- (b) "pasažieru datu reģistrs" ("PDR") ir ikviena pasažiera ceļošanas datu reģistrs, kurā ir iekļauta informācija, kas vajadzīga, lai rezervējošie un iesaistītie gaisa pārvadātāji varētu veikt katras personas personīgi vai tās vārdā pieteikta ceļojuma rezervācijas apstrādi un kontroli, un kurš iekļauts vai nu rezervācijas sistēmās, izlidošanas kontroles sistēmās (ko izmanto, lai reģistrētu pasažierus lidojumiem), vai līdzvērtīgās sistēmās, kas nodrošina tādas pašas funkcijas; konkrēti šajā sadaļā PDR datus veido elementi, kas izklāstīti LAW-2. PIELIKUMĀ;
- (c) "Apvienotās Karalistes kompetentā iestāde" Apvienotās Karalistes iestāde, kura atbildīga par PDR datu saņemšanu un apstrādi saņemšanu un apstrādi saskaņā ar šo nolīgumu; Ja Apvienotajai Karalistei ir vairāk nekā viena kompetentā iestāde, tā nodrošina pasažieru datu vienloga sistēmu, kas ļauj gaisa pārvadātājiem pārsūtīt PDR datus vienam datu pārsūtīšanas ievades punktam, un norīko vienu kontaktpunktu pieprasījumu saņemšanai un iesniegšanai atbilstoši LAW.PNR.22. pantam [Policijas un tiesu iestāžu sadarbība];
- (d) "pasažieru informācijas vienības" ("PIU") ir dalībvalstu izveidotas vai izraudzītas vienības, kas ir atbildīgas par PDR datu saņemšanu un apstrādi;
- (e) "terorisms" ir jebkurš nodarījums, kas uzskaitīts LAW-7. PIELIKUMĀ;
- (f) "smagi noziegumi" ir jebkurš nodarījums, par kuru var piemērot brīvības atņemšanas sodu vai ar brīvības atņemšanu saistītu drošības līdzekli, kura maksimālais ilgums ir vismaz trīs gadi, saskaņā ar Apvienotās Karalistes iekšzemes tiesību aktiem;

LAW.PNR.20. pants. PDR datu izmantošanas nolūks

1. Apvienotā Karaliste nodrošina, ka saskaņā ar šo sadaļu saņemtos PDR datus apstrādā vienīgi, lai novērstu, atklātu, izmeklētu terorismu vai smagus noziegumus vai sauktu pie atbildības par tiem, un lai pārraudzītu PDR datu apstrādi, ievērojot šā nolīguma noteikumus.
2. Izņēmuma gadījumos Apvienotās Karalistes kompetentā iestāde var apstrādāt PDR datus, ja tas ir vajadzīgs, lai aizsargātu kādas fiziskas personas vitālas intereses, piemēram:
 - (a) dzīvības apdraudējuma vai nopietna ievainojuma riska gadījumā; vai
 - (b) būtiska sabiedrības veselības apdraudējuma gadījumā, jo īpaši saskaņā ar starptautiski atzītiem standartiem.
3. Apvienotās Karalistes kompetentā iestāde var arī apstrādāt PDR datus, katru gadījumu izskatot atsevišķi, ja attiecīgo PDR datu izpaušanu pieprasa Apvienotās Karalistes tiesa vai administratīvā tiesa tiesvedībā, kas ir tieši saistīta ar jebkuru 1. punktā minētu nolūku.

LAW.PNR.21. pants. PDR datu sniegšanas nodrošināšana

1. Savienība nodrošina, lai gaisa pārvadātājiem netiktu liegts PDR datus pārsūtīt Apvienotās Karalistes kompetentajai iestādei saskaņā ar šo sadaļu.

2. Savienība nodrošina, ka gaisa pārvadātāji var PDR datus pārsūtīt Apvienotās Karalistes kompetentajai iestādei ar pilnvarotu pārstāvju starpniecību, kuri rīkojas gaisa pārvadātāja vārdā un atbildībā saskaņā ar šo sadaļu.

3. Apvienotā Karaliste nepieprasa gaisa pārvadātājam sniegt PDR datu elementus, kurus gaisa pārvadātājs neapkopo vai neglabā saistībā ar rezervācijas veikšanu.

4. Apvienotā Karaliste, datus, ko tai saskaņā ar šo sadaļu pārsūtījis gaisa pārvadātājs, pēc to saņemšanas nekavējoties dzēš, ja šie dati nav uzskaitīti LAW-2. PIELIKUMĀ.

LAW.PNR.22. pants. Policijas un tiesu iestāžu sadarbība

1. Apvienotā Karaliste dalās ar Eiropolu vai *Eurojust*, to attiecīgo pilnvaru ietvaros, vai dalībvalstu pasažieru informācijas vienībām ar visu attiecīgo un saistīto analītisko informāciju, kas satur PDR datus, konkrētos gadījumos un iespējami drīz, ja tas nepieciešams, lai novērstu, atklātu, izmeklētu terorismu vai smagus noziegumus vai sauktu pie atbildības par tiem.

2. Pēc Eiropola vai *Eurojust* to attiecīgo pilnvaru ietvaros vai dalībvalsts pasažieru informācijas vienības lūguma Apvienotās Karalistes kompetentā iestāde konkrētos gadījumos dalās ar PDR datiem, minēto datu apstrādes rezultātiem vai analītisku informāciju, kas satur PDR datus, ja tas nepieciešams, lai novērstu, atklātu, izmeklētu teroristu nodarījumus vai smagus noziegumus vai sauktu pie atbildības par tiem.

3. Dalībvalstu pasažieru informācijas vienības dalās ar Apvienotās Karalistes kompetento iestādi ar visu attiecīgo un saistīto analītisko informāciju, kas satur PDR datus, konkrētos gadījumos un iespējami drīz, ja tas nepieciešams, lai novērstu, atklātu, izmeklētu terorismu vai smagus noziegumus vai sauktu pie atbildības par tiem.

4. Pēc Apvienotās Karalistes kompetentās iestādes lūguma dalībvalstu pasažieru informācijas vienības konkrētos gadījumos dalās ar PDR datiem, minēto datu apstrādes rezultātiem vai analītisku informāciju, kas satur PDR datus, ja tas nepieciešams, lai novērstu, atklātu, izmeklētu terorismu vai smagus noziegumus vai sauktu pie atbildības par tiem.

5. Puses nodrošina to, ka 1. līdz 4. punktā minēto informāciju sniedz saskaņā ar nolīgumiem un ievērojot vienošanās par tiesību aizsardzību vai informācijas apmaiņu starp Apvienoto Karalisti un Eiropolu, *Eurojust* vai attiecīgo dalībvalsti. Konkrēti, informācijas apmaiņa ar Eiropolu saskaņā ar šo pantu notiek, izmantojot drošo sakaru līniju, kas izveidota informācijas apmaiņai ar Eiropola starpniecību.

6. Apvienotās Karalistes kompetentā iestāde un dalībvalstu pasažieru informācijas vienības nodrošina, ka apmaiņa atbilstoši 1. līdz 4. punktam notiek tikai ar minimālo nepieciešamo PDR datu apjomu.

LAW.PNR.23. pants. Diskriminācijas aizliegums

Apvienotā Karaliste nodrošina, ka PDR datu apstrādei piemērojami aizsardzības pasākumi attiecas uz visām fiziskajām personām vienlīdzīgi, nepieļaujot pretlikumīgu diskrimināciju.

LAW.PNR.24. pants. Īpašu kategoriju personas datu izmantošana

Saskaņā ar šo sadaļu ir aizliegta visu īpašu kategoriju personas datu apstrāde. Tādā apmērā, ciktāl jebkādi PDR datos, ko pārsūta Apvienotās Karalistes kompetentajai iestādei, ir ietverti īpašu kategoriju personas dati, Apvienotās Karalistes kompetentā iestāde šādus datus dzēš.

LAW.PNR.25. pants. Datu drošība un integritāte

1. Apvienotā Karaliste īsteno regulatīvus, procesuālus vai tehniskus pasākumus, lai aizsargātu PDR datus pret nejaušu, prettiesisku vai neatļautu piekļuvi, apstrādi vai nozaudēšanu.

2. Apvienotā Karaliste nodrošina datu atbilstības pārbaudi, kā arī aizsardzību, drošību, konfidencialitāti un integritāti. Šim nolūkam Apvienotā Karaliste:

- (a) piemēro šifrēšanas, autorizēšanas un dokumentēšanas procedūras attiecībā uz PDR datiem;
- (b) nodrošina piekļuvi PDR datiem vienīgi pilnvarotām amatpersonām;
- (c) glabā PDR datus fiziski drošā vidē, kas ir aizsargāta ar piekļuves kontroli; un
- (d) izveido mehānismu, kas nodrošina, ka PDR datu vaicājumi tiek veikti saskaņā ar LAW.PNR.20. pantu [PDR datu izmantošanas nolūks].

3. Ja fiziskas personas PDR datiem piekļūst vai tos izpauž bez atļaujas, Apvienotā Karaliste veic pasākumus, lai informētu attiecīgo fizisko personu, mazinātu radītā kaitējuma risku un veiktu korigējošos pasākumus.

4. Apvienotās Karalistes kompetentā iestāde nekavējoties informē Specializēto komiteju tiesībaizsardzības un tiesu iestāžu sadarbības jomā par visiem nopietniem starpgadījumiem attiecībā uz nejaušu, prettiesisku vai neatļautu piekļuvi PDR datiem, to apstrādi vai nozaudēšanu.

5. Apvienotā Karaliste nodrošina to, ka par jebkuru datu drošības pārkāpumu, īpaši jebkuru pārkāpumu, kas rada nejaušu vai nelikumīgu iznīcināšanu vai nejaušu nozaudēšanu, izmaiņšanu, neatļautu izpaušanu vai piekļuvi datiem vai jebkādas citas nelikumīgas apstrādes formas, piemēro efektīvus un atturošus korigējošus pasākumus, kas var ietvertas sankcijas.

LAW.PNR.26. pants. Pārredzamība un pasažieru informēšana

1. Apvienotās Karalistes kompetentā iestāde tās tīmekļa vietnē dara pieejamu šādu informāciju:

- (a) sarakstu ar tiesību aktiem, kas atļauj PDR datu vākšanu;
- (b) PDR datu vākšanas nolūkus;
- (c) informāciju par PDR datu aizsardzību;
- (d) informāciju par to, kā un cik lielā mērā PDR datus var izpaust;
- (e) informāciju par tiesībām uz piekļuvi datiem, to labošanu, papildināšanu un tiesību aizsardzību; un
- (f) kontaktinformāciju uzziņām.

2. Puses sadarbojas ar ieinteresētajām trešajām personām, piemēram, aviācijas un gaisa pārvadājumu nozari, lai rezervēšanas laikā veicinātu pārredzamību attiecībā uz PDR datu vākšanas, apstrādes un izmantošanas nolūku un to, kā pieprasīt piekļuvi, labošanu un tiesisko aizsardzību. Gaisa pārvadātāji sniedz pasažieriem skaidru un jēgpilnu informāciju par PDR datu pārsūtīšanu saskaņā ar šo sadaļu, tai skaitā informāciju par saņēmēju iestādi, pārsūtīšanas nolūku un tiesībām pieprasīt no saņēmējas iestādes piekļuvi pārsūtītajiem pasažiera personas datiem un to labošanu.

3. Ja PDR dati, kas saglabāti saskaņā ar LAW.PNR.28. pantu [PDR datu saglabāšana] ir izmantoti, ievērojot LAW.PNR.29. panta [Nosacījumi PDR izmantošanai] nosacījumus, vai ir izpausti saskaņā ar LAW.PNR.31. pantu [Informācijas izpaušana Apvienotajā Karalistē] vai LAW.PNR.32. pantu [Informācijas izpaušana ārpus Apvienotās Karalistes], Apvienotā Karaliste attiecīgos pasažierus pieņemamā termiņā informē rakstiski un individuāli, tiklīdz šāds paziņojums vairs nevar traucēt izmeklēšanai, ko veic attiecīgās publiskās iestādes – tādā apmērā, ciktāl attiecīgā pasažieru kontaktinformācija ir pieejama vai to var izgūt, pieliekot saprātīgas pūles. Paziņojumā iekļauj informāciju par to, kā konkrētā fiziskā persona var izmantot administratīvas pārsūdzības procedūras vai vērsties tiesā.

LAW.PNR.27. pants. PDR datu automatizēta apstrāde

1. Apvienotās Karalistes kompetentā iestāde nodrošina, ka ikvienas PDR datu automatizētas apstrādes pamatā ir nediskriminējoši, iepriekš noteikti specifiski un uzticami modeļi un kritēriji, kas tai ļauj:

- (a) sasniegt rezultātu, pievēršoties fiziskām personām, kuras varētu būt pamatoti turētas aizdomās par iesaistīšanos vai līdzdalību terorismā vai smagos noziegumos, vai
- (b) izņēmuma apstākļos aizsargātu ikvienas fiziskas personas vitālas intereses, kā izklāstīts LAW.PNR.20. panta [PDR datu izmantošanas nolūks] 2. punktā.

2. Apvienotās Karalistes kompetentā iestāde nodrošina, ka datubāzes, ar kurām tiek salīdzināti PDR dati, ir uzticamas, atjauninātas un aprobežojas ar tām, ko tā izmanto saistībā ar mērķiem, kas izklāstīti LAW.PNR.20. pantā [PDR datu izmantošanas nolūks].

3. Apvienotā Karaliste nepieņem nekādus lēmumus, kas būtiski nelabvēlīgi ietekmē fizisku personu, pamatojoties vienīgi uz PDR datu automatizētu apstrādi.

LAW.PNR.28. pants. PDR datu saglabāšana

1. Apvienotā Karaliste neuzglabā PDR datus ilgāk par pieciem gadiem no šo datu saņemšanas dienas.

2. Ne vēlāk kā sešus mēnešus pēc 1. punktā minēto PDR datu pārsūtīšanas, visus PDR datus depersonalizē, maskējot šādus datu elementus, ar kuru palīdzību varētu tieši identificēt pasažieri, uz kuru attiecas PDR dati, vai jebkuru citu fizisku personu:

- (a) vārdi un uzvārdi, ieskaitot citu PDR iekļauto pasažieru vārdus, uzvārdus un PDR iekļauto kopā ceļojošo pasažieru skaitu;
- (b) pasažiera, personas, kura veica rezervāciju pasažierim, personu, ar kuru starpniecību var sazināties ar aviopasažieri, un personas, kuras jāinformē ārkārtas situācijā, adreses, tālruņa numuris un elektroniskā kontaktinformācija;

- (c) visa pieejamā maksājumu/rēķinu informācija tādā apmērā, ciktāl tā satur jebkādu informāciju, ar kuras palīdzību varētu identificēt fizisku personu;
- (d) bieži lidojošas personas (*Frequent Flyer*) informācija;
- (e) cita papildu informācija (*other supplementary information — OSI*), īpašu pakalpojumu informācija (*special service information — SSI*) un īpašu pakalpojumu pieprasījuma (*special service request — SSR*) informācija tādā apmērā, ciktāl tā satur jebkādu informāciju, ar kuras palīdzību varētu identificēt fizisku personu; un
- (f) iepriekšējas pasažieru informācijas (*advance passenger information — API*) dati.

3. Apvienotās Karalistes kompetentā iestāde var noņemt PDR datu maskējumu tikai tad, ja tas nepieciešams nolūkiem, kas izklāstīti LAW.PNR.20. pantā [PDR datu izmantošanas nolūks]. Šādi PDR dati bez maskējuma ir pieejami tikai ierobežotam skaitam īpaši pilnvarotu amatpersonu.

4. Neatkarīgi no 1. punkta, Apvienotā Karaliste dzēs pasažieru PDR datus pēc viņu izceļošanas no valsts, izņemot gadījumus, kad riska novērtējumā norādīta nepieciešamība saglabāt šādus PDR datus. Lai konstatētu minēto nepieciešamību, Apvienotā Karaliste identificē objektīvus pierādījumus, kas varētu liecināt par to, ka konkrēti pasažieri rada risku saistībā ar cīņu pret terorismu un smagiem noziegumiem.

5. Panta 4. punkta nolūkos, ja vien informācija nav pieejama tieši izceļošanas dienā, par izceļošanas dienu būtu jāuzskata tā perioda pēdējā diena, kad beidzas attiecīgā pasažiera maksimālā likumīgā uzturēšanās Apvienotajā Karalistē.

6. Saskaņā ar šo pantu saglabātus datus izmanto, ievērojot LAW.PNR.29. panta [Nosacījumi PDR izmantošanai] nosacījumus.

7. Neatkarīga administratīva struktūra Apvienotajā Karalistē katru gadu novērtē Apvienotās Karalistes kompetentās iestādes pieeju attiecībā uz nepieciešamību saglabāt PDR datus saskaņā ar 4. punktu.

8. Neatkarīgi no 1., 2. un 4. punkta, Apvienotā Karaliste var saglabāt datus, kas vajadzīgi kādai konkrētai rīcībai, pārskatīšanai, izmeklēšanai, izpildes darbībai, tiesvedībai vai sodu izpildei, līdz attiecīgā darbība ir pabeigta.

9. Apvienotā Karaliste dzēs PDR datus pēc PDR datu uzglabāšanas termiņa beigām.

10. Īpašo apstākļu dēļ, kas Apvienotajai Karalistei liedz veikt tehniskos pielāgojumus, kas nepieciešami, lai tās PDR apstrādes sistēmas, kuras Apvienotā Karaliste izmantoja laikā, kad tās sistēmām piemēroja Savienības tiesību aktus, pārveidotu sistēmās, kas ļautu PDR datus dzēst saskaņā ar 4. punktu, piemēro 11. pantu.

11. Kamēr Apvienotā Karaliste iespējami drīz ieviesīs tehniskos pielāgojumus, Apvienotā Karaliste var atkāpties no 4. punkta pagaidu kārtā uz pagaidu posmu, kura ilgums ir noteikts 13. punktā. Pagaidu posmā Apvienotās Karalistes kompetentā iestāde, piemērojot šādus papildu aizsardzības pasākumus, nepieļauj to PDR datu izmantošanu, kuri ir jādzēs saskaņā ar 4. punktu:

- (a) PDR dati ir pieejami tikai ierobežotam pilnvaroto amatpersonu skaitam un tikai tad, kad ir nepieciešams noteikt, vai PDR dati būtu jādzēs saskaņā ar 4. punktu;

- (b) pieprasījumu izmantot PDR datus atsaka gadījumos, kad dati ir jādzēš saskaņā ar 4. punktu, un minētajiem datiem nepiešķir turpmāku piekļuvi, ja šā punkta d) apakšpunktā minētā dokumentācija norāda uz to, ka iepriekš ir ticis atteikts pieprasījums izmantot datus;
- (c) PDR datu dzēšanu nodrošina pēc iespējas drīz, cenšoties sasniegt rezultātu un ņemot vērā 10. punktā minētos īpašos apstākļus; un
- (d) turpmāk uzskaitītos faktus dokumentē saskaņā ar LAW.PNR.30. pantu [PDR datu apstrādes reģistrēšana un dokumentēšana], un šādu dokumentāciju dara pieejamu šā panta 7. punktā minētajai neatkarīgajai administratīvajai struktūrai:
 - (i) visi pieprasījumi izmantot PDR datus;
 - (ii) piekļuves PDR datiem datums un laiks, lai novērtētu, vai bija vajadzīga PDR datu dzēšana;
 - (iii) fakts, ka pieprasījums izmantot PDR datus tika atteikts, pamatojoties uz to, ka PDR datus būtu vajadzējis dzēst saskaņā ar 4. punktu, norādot atteikuma datumu un laiku, un
 - (iv) PDR datu dzēšanas datums un laiks saskaņā ar šā punkta c) apakšpunktu.

12. Apvienotā Karaliste deviņus mēnešus pēc šā nolīguma stāšanās spēkā un vēlreiz pēc viena gada, ja pagaidu posms ir pagarināts par vienu gadu, Specializētajai komitejai tiesībaizsardzības un tiesu iestāžu sadarbības jomā iesniedz:

- (a) šā panta 7. punktā minētās neatkarīgās administratīvās struktūras ziņojumu, kurā iekļauj Apvienotās Karalistes uzraudzības iestādes, kas minēta LAW.GEN.4. panta [Personas datu aizsardzība] 3. punktā, atzinumu par to, vai ir efektīvi piemēroti šā panta 11. punktā noteiktie aizsardzības pasākumi; un
- (b) Apvienotās Karalistes novērtējumu par to, vai joprojām pastāv šā panta 10. punktā minētie īpašie apstākļi, un to centienu aprakstu, kas veikti, lai pārveidotu Apvienotās Karalistes PDR apstrādes sistēmas sistēmās, kuras ļautu PDR datus dzēst saskaņā ar šā panta 4. punktu.

13. Specializētā komiteja tiesībaizsardzības un tiesu iestāžu sadarbības jomā tiekas viena gada laikā pēc šā nolīguma stāšanās spēkā, lai izskatītu saskaņā ar 12. punktu sniegto ziņojumu un novērtējumu. Ja joprojām pastāv 10. punktā minētie īpašie apstākļi, Partnerības padome 11. punktā minēto pagaidu posmu pagarina par vienu gadu. Partnerības padome pagaidu posmu pagarina par vienu pēdējo gadu ar tādiem pašiem nosacījumiem un saskaņā ar to pašu procedūru kā pirmajam pagarinājumam gadījumā, kad ir panākts būtisks progress, lai arī vēl nav bijis iespējams pārveidot Apvienotās Karalistes PDR apstrādes sistēmas sistēmās, kuras ļautu PDR datus dzēst saskaņā ar 4. punktu.

14. Ja Apvienotā Karaliste uzskata, ka Partnerības padomes atteikums piešķirt kādu no minētajiem pagarinājumiem nav bijis pamatots, tā var apturēt šīs sadaļas darbību, paziņojot vienu mēnesi iepriekš.

15. Šā nolīguma spēkā stāšanās dienas trešajā gadadienā pārstāj piemērot 10. un 14. punktu.

LAW.PNR.29. pants. PDR datu izmantošanas nosacījumi

1. Apvienotās Karalistes kompetentā iestāde PDR datus, kas saglabāti saskaņā ar LAW.PNR.28. pantu [PDR datu saglabāšana], var izmantot citiem nolūkiem, kas nav drošība un robežkontroles pārbaudes, tai skaitā jebkāda datu izpaušana atbilstoši LAW.PNR.31. pantam [Informācijas izpaušana Apvienotajā Karalistē] un LAW.PNR.32. pantam [Informācijas izpaušana ārpus Apvienotās Karalistes], tikai tad, ja jauni apstākļi ar objektīvu pamatojumu norāda uz to, ka viena pasažiera vai vairāku pasažieru PDR dati var sniegt reālu ieguldījumu to mērķu sasniegšanā, kas izklāstīti LAW.PNR.20. pantā [PDR datu izmantošanas nolūks].

2. Apvienotā Karalistes kompetentajai iestādei izmantojot PDR datus saskaņā ar 1. punktu, šādai izmantošanai piemēro iepriekšēju pārbaudi, ko veic tiesa vai neatkarīga administratīva iestāde Apvienotajā Karalistē, pamatojoties uz Apvienotās Karalistes kompetentās iestādes pamatotu pieteikumu, kuru tā iesniegusi atbilstoši iekšzemes tiesiskā regulējuma procedūrām noziedzīga nodarījuma novēršanai, atklāšanai vai kriminālvajāšanai, izņemot:

- (a) atbilstoši pamatotus steidzamības gadījumus vai
- (b) iepriekš noteikto modeļu un kritēriju, kuri ir PDR datu automatizētas apstrādes pamatā, uzticamības un pieņemamības pārbaudes nolūkā vai lai noteiktu jaunus modeļus un kritērijus šādai apstrādei.

LAW.PNR.30. pants. PDR datu apstrādes reģistrēšana un dokumentēšana

Apvienotās Karalistes kompetentā iestāde reģistrē un dokumentē visu PDR datu apstrādi. Tā šādus reģistrus vai dokumentāciju izmanto vienīgi, lai:

- (a) uzraudzītu un pārbaudītu datu apstrādes likumību;
- (b) nodrošinātu pienācīgu datu integritāti;
- (c) nodrošinātu datu apstrādes drošību; un
- (d) nodrošinātu pārraudzību.

LAW.PNR.31. pants. Informācijas izpaušana Apvienotajā Karalistē

1. Apvienotās Karalistes kompetentā iestāde neizpauž PDR datus citām Apvienotās Karalistes publiskajām iestādēm, ja nav izpildīti šādi nosacījumi:

- (a) PDR datus izpauž tām publiskajām iestādēm, kuru funkcijas ir tieši saistītas ar LAW.PNR.20. pantā [PDR datu izmantošanas nolūks] izklāstītajiem nolūkiem;
- (b) PDR datus izpauž tikai, pamatojoties uz katru konkrētu gadījumu;
- (c) datu izpaušana ir nepieciešama konkrētos apstākļos LAW.PNR.20. pantā [PDR datu izmantošanas nolūks] izklāstītajiem nolūkiem;
- (d) tiek izpausts tikai minimālais nepieciešamais PDR datu apjoms;
- (e) publiskā iestāde, kura saņem datus, nodrošina līdzvērtīgus aizsardzības pasākumus tiem, kas minēti šajā sadaļā; un

- (f) publiskā iestāde, kura saņem datus, neizpauž PDR datus citai struktūrai, izņemot gadījumu, ja šādu izpaušanu atļauj Apvienotās Karalistes kompetentā iestāde, ievērojot nosacījumus, kas paredzēti šajā punktā.

2. Pārsūtot analītisku informāciju, kurā ietverti saskaņā ar šo sadaļu iegūti PDR dati, piemēro šajā pantā noteiktos aizsardzības pasākumus.

LAW.PNR.32. pants. Informācijas izpaušana ārpus Apvienotās Karalistes

1. Apvienotā Karaliste nodrošina, ka Apvienotās Karalistes kompetentā iestāde neizpauž PDR datus trešo valstu publiskajām iestādēm, ja nav izpildīti šādi nosacījumi:

- (a) PDR datus izpauž tām publiskajām iestādēm, kuru funkcijas ir tieši saistītas ar LAW.PNR.20. pantā [PDR datu izmantošanas nolūks] izklāstītajiem nolūkiem;
- (b) PDR datus izpauž tikai, pamatojoties uz katru konkrētu gadījumu;
- (c) PDR datus izpauž tikai, ja tas vajadzīgs LAW.PNR.20. pantā [PDR datu izmantošanas nolūks] izklāstītajiem nolūkiem;
- (d) tiek izpausts tikai minimālais nepieciešamais PDR datu apjoms; un
- (e) trešā valsts, kurai PDR dati tiek izpausti, ir noslēgusi tādu nolīgumu ar Savienību, kurā paredzēta personas datu aizsardzība, kas līdzvērtīga šajā nolīgumā paredzētajai, vai uz trešo valsti attiecas Eiropas Komisijas saskaņā ar Savienības tiesībām pieņemts lēmums, kurā konstatēts, ka trešā valsts nodrošina datu aizsardzību pietiekamā līmenī Savienības tiesību aktu izpratnē.

2. Kā izņēmumu no 1. punkta e) apakšpunkta Apvienotās Karalistes kompetentā iestāde var pārsūtīt PDR datus trešai valstij, ja

- (a) minētās iestādes vadītājs vai vadītāja īpaši pilnvarota augsta ranga amatpersona uzskata, ka izpaušana ir nepieciešama, lai novērstu un izmeklētu nopietnus un nenovēršamus draudus sabiedrības drošībai vai lai aizsargātu kādas fiziskas personas vitālas intereses; un
- (b) trešā valsts atbilstoši vienošanās, nolīgumam vai citādi sniedz rakstisku apliecinājumu par to, ka informācija tiks aizsargāta, ievērojot aizsardzības pasākumus, kas atbilstoši Apvienotās Karalistes tiesību aktiem piemērojami no Savienības saņemto PDR datu apstrādei, tai skaitā šajā sadaļā izklāstītos aizsardzības pasākumus.

3. Datu pārsūtīšanu saskaņā ar šā panta 2. punktu dokumentē. Šādu dokumentāciju pēc pieprasījuma dara pieejamu uzraudzības iestādei, kas minēta LAW.GEN.4. panta [Personas datu aizsardzība] 3. punktā, tostarp pārsūtīšanas datumu un laiku, informāciju par saņēmēju kompetento iestādi, pārsūtīšanas pamatojumu un pārsūtītos PDR datus.

4. Ja saskaņā ar 1. vai 2. punktu Apvienotās Karalistes kompetentā iestāde izpauž PDR datus, kuri savākti saskaņā ar šo sadaļu un kuru izcelsme ir kādā dalībvalstī, Apvienotās Karalistes kompetentā iestāde pēc iespējas drīzāk informē minētās dalībvalsts iestādes par datu izpaušanu. Apvienotā Karaliste sniedz šo paziņojumu saskaņā ar nolīgumiem un ievērojot vienošanās par tiesību aizsardzību vai informācijas apmaiņu starp Apvienoto Karalisti un minēto dalībvalsti.

5. Pārsūtot analītisku informāciju, kurā ietverti saskaņā ar šo sadaļu iegūti PDR dati, piemēro šajā pantā noteiktos aizsardzības pasākumus.

LAW.PNR.33. pants. Pārsūtīšanas veids

Gaisa pārvadātāji pārsūta PDR datus Apvienotās Karalistes kompetentajai iestādei, tikai izmantojot "push" metodi: proti, gaisa pārvadātāji pārsūta PDR datus Apvienotās Karalistes kompetentās iestādes datubāzei un saskaņā ar turpmāk minētajām procedūrām, kuras gaisa pārvadātājiem ir jāievēro un ar kurām viņi:

- (a) PDR datus pārsūta elektroniski saskaņā ar Apvienotās Karalistes kompetentās iestādes tehniskajām prasībām vai tehniskas kļūmes gadījumā – izmantojot jebkuru citu piemērotu līdzekli, kas nodrošina datu atbilstīgu drošības līmeni;
- (b) PDR datus pārsūta, izmantojot savstarpēji pieņemamu ziņojumapmaiņas formātu; un
- (c) PDR datus pārsūta drošā veidā, izmantojot kopīgus protokolus, kurus pieprasa Apvienotās Karalistes kompetentā iestāde.

LAW.PNR.34. pants. Datu pārsūtīšanas biežums

1. Apvienotās Karalistes kompetentā iestāde pieprasa gaisa pārvadātājiem pārsūtīt PDR datus:
 - (a) sākotnēji ne agrāk kā 96 stundas pirms paredzētā regulārā reisa izlidošanas laika; un
 - (b) ne vairāk kā piecas reizes, kā norādījusi Apvienotās Karalistes kompetentā iestāde.
2. Apvienotās Karalistes kompetentā iestāde atļauj gaisa pārvadātājiem ierobežot 1. punkta b) apakšpunktā minēto datu pārsūtīšanu, to attiecinot vienīgi uz minētā punkta a) apakšpunktā norādītās PDR datu pārsūtīšanas atjaunināšanu.
3. Apvienotās Karalistes kompetentā iestāde paziņo gaisa pārvadātājiem noteiktos laikus datu pārsūtīšanai.
4. Īpašos gadījumos, ja tiek norādīts, ka ir nepieciešama papildu piekļuve PDR datiem, lai reaģētu uz konkrētiem draudiem saistībā ar LAW.PNR.20. pantā [PDR datu izmantošanas nolūks] izklāstītajiem nolūkiem, Apvienotās Karalistes kompetentā iestāde var pieprasīt gaisa pārvadātājam sniegt tai PDR datus pirms paredzētās datu pārsūtīšanas, tās laikā vai pēc tās. Īstenojot minētās tiesības, Apvienotās Karalistes kompetentā iestāde rīkojas saprātīgi un samērīgi, izmantojot datu pārsūtīšanas metodi, kas minēta LAW.PNR.33. pantā [Pārsūtīšanas veids].

LAW.PNR.35. pants. Sadarbība

Apvienotās Karalistes kompetentā iestāde un attiecīgās dalībvalstu iestādes sadarbojas, lai nodrošinātu savu PDR datu apstrādes režīmu saskaņotību tādā veidā, kas stiprina personu drošību Apvienotajā Karalistē, Savienībā un citur.

LAW.PNR.36. pants. Atkāpju neesamība

Šo sadaļu neinterpretē kā atkāpi no kāda pienākuma starp Apvienoto Karalisti un dalībvalstīm vai trešām valstīm iesniegt lūgumu vai atbildēt uz lūgumu savstarpējas palīdzības instrumenta ietvaros.

LAW.PNR.37. pants. Apspriešanās un pārskatīšana

1. Puses informē viena otru par visiem pasākumiem, kurus paredzēts ieviest un kuri var ietekmēt šo sadaļu.

2. Veicot šīs sadaļas kopīgu pārskatīšanu, kā minēts LAW.OTHER.135. panta [Pārskatīšana un izvērtēšana] 1. punktā, Puses īpašu uzmanību pievērš PDR datu apstrādes un saglabāšanas nepieciešamībai un samērīgumam attiecībā pret katru no LAW.PNR.20. pantā [PDR datu izmantošanas nolūks] izklāstītajiem nolūkiem. Kopīgā pārskatīšana ietver arī pārbaudi, kā Apvienotās Karalistes kompetentā iestāde ir nodrošinājusi, ka LAW.PNR.27. pantā [PDR datu automatizēta apstrāde] minētie iepriekš noteiktie modeļi, kritēriji un datubāzes ir uzticamas, saistītas un aktuālas, ņemot vērā statistikas datus.

LAW.PNR 38. pants. Sadarbības saskaņā ar šo sadaļu apturēšana

1. Ja kāda no Pusēm uzskata, ka šīs sadaļas turpmāka piemērošana vairs nav lietderīga, tā var attiecīgi informēt otru Pusi par savu nodomu apturēt šīs sadaļas piemērošanu. Pēc šāda paziņojuma Puses sāk apspriesties.

2. Ja 6 mēnešu laikā pēc minētā paziņojuma Puses nav panākušas risinājumu, katra Puse var nolemt apturēt šīs sadaļas piemērošanu uz laiku līdz 6 mēnešiem. Pirms minētā laikposma beigām Puses var vienoties par apturēšanas pagarināšanu uz papildu laikposmu līdz 6 mēnešiem. Ja pēc apturēšanas perioda beigām Puses nav panākušas vienošanos par šo sadaļu, šo sadaļu vairs nepiemēro no tā mēneša pirmās dienas, kurš seko apturēšanas perioda beigām, izņemot gadījumu, kad paziņojumu sniegusi Puse informē otru Pusi par to, ka tā vēlas atsaukt paziņojumu. Tādā gadījumā atjauno šīs sadaļas noteikumu darbību.

3. Ja saskaņā ar šo pantu ir apturēta šī sadaļa, Specializētā komiteja tiesībaizsardzības un tiesu iestāžu sadarbības jomā tiekas, lai lemtu par to, kādi pasākumi ir vajadzīgi, lai nodrošinātu, ka jebkura saskaņā ar šo sadaļu uzsāktā sadarbība, ko ietekmē apturēšana, tiek pienācīgi pabeigta. Jebkurā gadījumā attiecībā uz visiem personas datiem, kas iegūti sadarbībā saskaņā ar šo sadaļu, pirms apturēšanas skartos noteikumus provizoriski pārstāja piemērot, Puses nodrošina, ka pēc apturēšanas stāšanās spēkā tiek saglabāts aizsardzības līmenis, atbilstoši kuram personas dati tika pārsūtīti.

IV SADAĻA. SADARBĪBA OPERATĪVĀS INFORMĀCIJAS JOMĀ

LAW.OPCO.1. pants. Sadarbība operatīvās informācijas jomā

1. Šīs sadaļas mērķis ir Pusēm nodrošināt, ka Apvienotās Karalistes un dalībvalstu kompetentās iestādēm ir iespēja, ievērojot to iekšzemes tiesību aktu nosacījumus un to pilnvaru ietvaros, un tādā mērā, ciktāl tas nav noteikts citās šīs daļas sadaļās, sniegt savstarpēju palīdzību, nodrošinot attiecīgo informāciju turpmāk minētajiem nolūkiem:

- (a) noziedzīgu nodarījumu novēršana, izmeklēšana, atklāšana vai kriminālvajāšana;
- (b) kriminālsodu izpilde;
- (c) aizsardzība pret sabiedriskās drošības apdraudējumiem un to novēršana, un
- (d) nelikumīgi iegūtu līdzekļu legalizācijas un terorisma finansēšanas novēršana un apkarošana.

2. Šajā sadaļā "kompetentā iestāde" ir iekšzemes policija, muita vai cita iestāde, kura atbilstoši iekšzemes tiesību aktiem ir kompetenta veikt darbības 1. punktā izklāstītajos nolūkos.

3. Informāciju, tai skaitā informāciju par meklēšanā izsludinātām un pazudušām personām un priekšmetiem, var pieprasīt Apvienotās Karalistes un dalībvalsts kompetentā iestāde, vai to var spontāni sniegt kādai Apvienotās Karalistes un dalībvalsts kompetentajai iestādei. Informāciju var sniegt, atbildot uz pieprasījumu, vai spontāni, ievērojot to iekšzemes tiesību aktu nosacījumus, kurus piemēro informācijas sniedzējai kompetentajai iestādei, un iestādei rīkojoties savu pilnvaru ietvaros.

4. Informāciju var pieprasīt un sniegt tādā apmērā, ciktāl to iekšzemes tiesību aktu nosacījumus, kurus piemēro informācijas pieprasītājai vai sniedzējai kompetentajai iestādei, nav noteikts, ka informācijas pieprasīšana vai sniegšana ir jāveic vai jāvirza ar tiesu iestāžu starpniecību.

5. Steidzamos gadījumos informācijas sniedzēja kompetentā iestāde atbild uz pieprasījumu vai sniedz informāciju spontāni un iespējami drīz.

6. Informācijas pieprasītājas valsts kompetentā iestāde saskaņā ar attiecīgajiem iekšzemes tiesību aktiem pieprasījuma iesniegšanas laikā vai vēlāk var lūgt informācijas sniedzējas valsts piekrišanu informācijas izmantošanai pierādījumu sniegšanas nolūkos tiesvedībā tiesu iestādē. Informācijas sniedzējas valsts, ievērojot VIII sadaļas [Savstarpēja tiesiskā palīdzība] nosacījumus un tai piemērojamos iekšzemes tiesību aktu nosacījumus, var piekrist informācijas izmantošanai pierādījumu sniegšanas nolūkos informācijas pieprasītājas valsts tiesu iestādē. Tāpat, ja informācija ir sniegta spontāni, informācijas sniedzēja valsts var piekrist informācijas izmantošanai pierādījumu sniegšanas nolūkos tiesvedībā informācijas pieprasītājas valsts tiesu iestādē. Gadījumos, kad nav dota piekrišana saskaņā ar šo punktu, saņemto informāciju neizmanto pierādījumu sniegšanas nolūkos tiesvedībā tiesu iestādē.

7. Informācijas sniedzēja kompetentā iestāde atbilstoši attiecīgajiem valsts tiesību aktiem var paredzēt nosacījumus sniegtās informācijas izmantošanai.

8. Kompetentā iestāde saskaņā ar šo sadaļu var sniegt jebkāda veida informāciju, kas ir tās rīcībā, ievērojot tai piemērojamo iekšzemes tiesību aktu nosacījumus, un iestādei rīkojoties savu pilnvaru ietvaros. Tas var ietvert informāciju no citiem avotiem tikai tad, ja minētās informācijas tālākpārsūtīšana ir atļauta saskaņā ar regulējumu, atbilstoši kuram informācijas sniedzēja kompetentā iestāde to ir ieguvusi.

9. Informāciju saskaņā ar šo sadaļu var sniegt, izmantojot jebkuru piemērotu sakaru kanālu, tai skaitā drošu sakaru līniju informācijas sniegšanai ar Eiropola starpniecību.

10. Šis pants neskar divpusēju nolīgumu starp Apvienoto Karalisti un dalībvalstīm darbību vai noslēgšanu, ar nosacījumu, ka dalībvalstis rīkojas saskaņā ar Savienības tiesībām. Tas neskar arī citas Apvienotās Karalistes vai dalībvalstu kompetento iestāžu pilnvaras atbilstoši piemērojamajām iekšzemes vai starptautiskajām tiesībām, lai 1. punktā izklāstītajos nolūkos sniegtu palīdzību, apmainoties ar informāciju.

V SADAĻA. SADARBĪBA AR EIROPOLU

LAW.EUROPOL.46. pants. Mērķis

Šīs sadaļas mērķis ir izveidot sadarbības attiecības starp Eiropolu un Apvienotās Karalistes kompetentajām iestādēm nolūkā atbalstīt un stiprināt dalībvalstu un Apvienotās Karalistes darbības, kā arī to savstarpējo sadarbību, novēršot un apkarojot smagus noziegumus, terorismu un citus noziedzības veidus, kas skar vispārējās intereses, uz kurām attiecas Savienības politika, kā minēts LAW.EUROPOL.48. pantā [Noziegumu veidi].

LAW.EUROPOL.47. pants. Definīcijas

Šajā sadaļā piemēro šādas definīcijas:

- (a) "Eiropols" ir Eiropas Savienības Aģentūra tiesībsardzības sadarbībai, kas izveidota ar Regulu (ES) 2016/79479 ("Eiropola regula");
- (b) "kompetentā iestāde" attiecībā uz Savienību ir Eiropols un attiecībā uz Apvienoto Karalisti – iekšzemes tiesībsardzības iestāde, kas saskaņā ar iekšzemes tiesību aktiem ir atbildīga par noziedzīgu nodarījumu novēršanu un apkarošanu;

LAW.EUROPOL.48. pants. Noziegumu veidi

1. Saskaņā ar šo sadaļu izveidotā sadarbība ir saistīta ar to noziegumu veidiem, kas ir Eiropola kompetencē un uzskaitīti LAW-3. PIELIKUMĀ, ieskaitot saistītus noziedzīgus nodarījumus.

2. Saistīti noziedzīgi nodarījumi ir noziedzīgi nodarījumi, kas izdarīti, lai sagādātu 1. punktā minēto noziedzīgo nodarījumu izdarīšanai nepieciešamos līdzekļus, noziedzīgi nodarījumi, kas izdarīti, lai veicinātu vai veiktu šādus noziegumus, un noziedzīgi nodarījumi, kas izdarīti, lai nodrošinātu šādu noziegumu nesodāmību.

3. Ja tiek grozīts saraksts ar to noziegumu veidiem, kas saskaņā ar Savienības tiesībām ir Eiropola kompetencē, Specializētā komiteja tiesībsardzības un tiesu iestāžu sadarbības jomā var, pamatojoties uz Savienības priekšlikumu, attiecīgi grozīt LAW-3. PIELIKUMU no dienas, kad stājas spēkā izmaiņas Eiropola kompetencē.

⁷⁹ Eiropas Parlamenta un Padomes Regula (ES) 2016/794 (2016. gada 11. maijs) par Eiropas Savienības Aģentūru tiesībsardzības sadarbībai (Eiropolu) un ar kuru aizstāj un atceļ Padomes Lēmumus 2009/371/TI, 2009/934/TI, 2009/935/TI, 2009/936/TI un 2009/968/TI (ES OV L 135, 24.5.2016., 53. lpp.).

LAW.EUROPOL.49. pants. Sadarbības jomas

Papildus personas datu apmaiņai, ievērojot šīs sadaļas nosacījumus, un saskaņā ar Eiropola uzdevumiem, kas izklāstīti Eiropola regulā, sadarbība it īpaši var ietvert:

- (a) apmaiņu ar informāciju, piemēram, speciālajām zināšanām,
- (b) vispārējās situācijas ziņojumus,
- (c) stratēģiskās analīzes rezultātus,
- (d) informāciju par kriminālizmeklēšanas procedūrām,
- (e) informāciju par noziedzības novēršanas metodēm,
- (f) līdzdalību apmācības pasākumos, un
- (g) padomu un atbalsta sniegšanu atsevišķu lietu kriminālizmeklēšanā, kā arī operatīvo sadarbību.

LAW.EUROPOL.50. pants. Valsts kontaktpunkti un sadarbības koordinatori

1. Apvienotā Karaliste norīko valsts kontaktpunktu, kas darbojas kā centrālais kontaktpunkts starp Eiropolu un Apvienotās Karalistes kompetentajām iestādēm.
2. Informācijas apmaiņa starp Eiropolu un Apvienotās Karalistes kompetentajām iestādēm notiek starp Eiropolu un valsts kontaktpunktu, kas minēts 1. punktā. Tomēr tas neizslēdz tiešu informācijas apmaiņu starp Eiropolu un Apvienotās Karalistes kompetentajām iestādēm, ja to par lietderīgu uzskata Eiropols un attiecīgās kompetentās iestādes.
3. Valsts kontaktpunkts ir arī centrālais kontaktpunkts attiecībā uz personas datu pārskatīšanu, labošanu un dzēšanu.
4. Lai veicinātu ar šo sadaļu izveidoto sadarbību, Apvienotā Karaliste norīko uz Eiropolu vienu vai vairākus sadarbības koordinatorus. Eiropols var norīkot vienu vai vairākus sadarbības koordinatorus uz Apvienoto Karalisti.
5. Apvienotā Karaliste nodrošina, ka tās sadarbības koordinatori ir ātra un – kur tas tehniski iespējams –, tieša piekļuve attiecīgajām Apvienotās Karalistes iekšzemes datubāzēm, kas ir nepieciešamas viņu uzdevumu izpildei.
6. Sadarbības koordinatoru skaitu, viņu uzdevumu aprakstu, viņu tiesības un pienākumus un saistītās izmaksas reglamentē sadarbības vienošanās, kas noslēgtas starp Eiropolu un Apvienotās Karalistes kompetentajām iestādēm un minētas LAW.EUROPOL.59. pantā [Sadarbības un administratīvās vienošanās].
7. Apvienotās Karalistes sadarbības koordinatorus un Apvienotās Karalistes kompetento iestāžu pārstāvjus var uzaicināt piedalīties operatīvajās sanāksmēs. Dalībvalstu sadarbības koordinatori un trešo valstu sadarbības koordinatori, dalībvalstu un trešo valstu kompetento iestāžu pārstāvji, Eiropola darbinieki un citas ieinteresētās personas var piedalīties sanāksmēs, ko organizē Apvienotās Karalistes sadarbības koordinatori vai kompetentās iestādes.

LAW.EUROPOL.51. pants. Informācijas apmaiņa

1. Informācijas apmaiņa starp kompetentajām iestādēm atbilst šīs sadaļas mērķim un noteikumiem. Personas datus apstrādā tikai 2. punktā minētajos konkrētajos nolūkos.
2. Kompetentās iestādes vēlākais personas datu pārsūtīšanas brīdī skaidri norāda konkrēto nolūku vai nolūkus, kuriem personas dati tiek pārsūtīti. Pārsūtot datus Eiropalam, šādas pārsūtīšanas nolūku vai nolūkus norāda saskaņā ar konkrētajiem apstrādes nolūkiem, kas noteikti Eiropola regulā. Ja datu pārsūtītāja kompetentā iestāde nav to izdarījusi, datu saņēmēja kompetentā iestāde, vienojoties ar datu pārsūtītāju iestādi, apstrādā personas datus, lai noteiktu to būtiskumu, kā arī nolūku vai nolūkus, kādā tie turpmāk jāapstrādā. Kompetentās iestādes var apstrādāt personas datus citam nolūkam, nekā nolūks, kuram tie tika sniegta, vienīgi tad, ja datu pārsūtītāja iestāde ir atļāvusi to darīt.
3. Personas datu saņēmēja kompetentās iestādes pauž apņemšanos ar apliecinājumu, ka šādus datus apstrādās vienīgi nolūkam, kuram tie pārsūtīti. Personas datus dzēš, tiklīdz tie vairs nav vajadzīgi nolūkam, kuram tie tika pārsūtīti.
4. Eiropols un Apvienotās Karalistes kompetentās iestādes bez liekas kavēšanās un jebkurā gadījumā ne vēlāk kā sešus mēnešus pēc personas datu saņemšanas nosaka, vai un kādā apmērā minētie personas dati ir vajadzīgi nolūkam, kuram tie tika pārsūtīti, un attiecīgi informē par to datu pārsūtītāju iestādi.

LAW.EUROPOL.52. pants. Ierobežojumi attiecībā uz piekļuvi pārsūtītajiem personas datiem un to turpmāku izmantošanu

1. Datu pārsūtītāja kompetentā iestāde personas datu pārsūtīšanas brīdī var vispārīgi vai konkrēti norādīt jebkādas ierobežojumus attiecībā uz piekļuvi tiem vai to izmantošanu, tai skaitā attiecībā uz to tālāku pārsūtīšanu, dzēšanu vai iznīcināšanu pēc noteikta laika vai to turpmāku apstrādi. Ja vajadzība pēc šādiem ierobežojumiem kļūst acīmredzama pēc personas datu pārsūtīšanas, tad datu pārsūtītāja kompetentā iestāde attiecīgi informē datu saņēmēju kompetento iestādi.
2. Datu saņēmēja kompetentā iestāde ievēro visus ierobežojumus attiecībā uz piekļuvi personas datiem vai to turpmāku izmantošanu, ko norādījusi datu pārsūtītāja kompetentā iestāde, kā aprakstīts 1. punktā.
3. Katra Puse cenšas nodrošināt, ka saskaņā ar šo sadaļu pārsūtītā informācija ir savākta un uzglabāta un pārsūtīta saskaņā ar tās attiecīgo tiesisko regulējumu. Katra Puse iespēju robežās nodrošina, ka šāda informācijas nav iegūta, pārkāpjot cilvēktiesības. Tāpat šāda informācija nav pārsūtīta, ja – ciktāl tas pamatoti paredzams –, to varētu izmantot nolūkā pieprasīt, piespriest vai izpildīt nāvessodu vai īstenot jebkāda veida nežēlīgu vai necilvēcīgu rīcību.

LAW.EUROPOL.53. pants. Dažādas datu subjektu kategorijas

1. Personas datus attiecībā uz noziedzīgos nodarījumos cietušām personām, lieciniekiem vai citām personām, kas var sniegt informāciju par noziedzīgiem nodarījumiem, vai personām, kas jaunākas par 18 gadiem, ir aizliegts pārsūtīt, ja vien atsevišķos gadījumos šāda pārsūtīšana nav noteikti nepieciešama un samērīga, lai novērstu vai apkarotu noziedzīgu nodarījumu.

2. Apvienotā Karaliste un Eiropols katrā nodrošina, ka uz personas datu apstrādi saskaņā ar 1. punktu attiecas papildu aizsardzības pasākumi, tai skaitā ierobežojumi attiecībā uz piekļuvi, papildu drošības pasākumi un ierobežojumi tālākpārsūtīšanai.

LAW.EUROPOL.54. pants. Personas datu plūsmas starp Eiropolu un Apvienoto Karalisti veicināšana

Kopīgu operacionālo ieguvumu interesēs Puses cenšas turpmāk sadarboties ar mērķi nodrošināt, ka datu apmaiņa starp Eiropolu un Apvienotās Karalistes kompetentajām iestādēm var notikt pēc iespējas ātrāk, un apsvērt iespēju iekļaut jebkādu jaunus procesus un tehnikas sasniegumus, kas varētu palīdzēt sasniegt šo mērķi, ņemot vērā to, ka Apvienotā Karaliste nav dalībvalsts.

LAW.EUROPOL.55. pants. Informācijas avota ticamības un informācijas precizitātes novērtējums

1. Kompetentās iestādes, cik vien tas iespējams un vēlākais informācijas pārsūtīšanas brīdī norāda informācijas avota uzticamību, pamatojoties uz šādiem kritērijiem:

- (a) ja nav šaubu par avota autentiskumu, uzticamību un kompetenci vai ja informāciju ir sniedzis avots, kurš visos gadījumos ir apstiprinājies kā ticams;
- (b) ja informāciju ir sniedzis avots, kurš vairākumā gadījumu ir apstiprinājies kā ticams;
- (c) ja informāciju ir sniedzis avots, kurš vairākumā gadījumu ir izrādījies neuzticams;
- (d) ja avota uzticamību nav iespējams novērtēt.

2. Kompetentās iestādes, cik vien tas iespējams un vēlākais informācijas pārsūtīšanas brīdī norāda informācijas pareizību, pamatojoties uz šādiem kritērijiem:

- (a) informācija, par kuras pareizību nav šaubu;
- (b) informācija, kas ir zināma personīgi informācijas avotam, bet nav personīgi zināma ierēdnim, kas to virza tālāk;
- (c) informācija, kas nav zināma personīgi informācijas avotam, bet ko apstiprina cita jau reģistrēta informācija;
- (d) informācija, kas nav zināma personīgi informācijas avotam un ko nav iespējams apstiprināt.

3. Ja datu saņēmēja kompetentā iestāde, pamatojoties uz tās rīcībā jau esošo informāciju, secina, ka informācijas vai tās avota novērtējumam, ko datu pārsūtītāja kompetentā iestāde sniegusi saskaņā ar 1. un 2. punktu, ir nepieciešams labojums, tā informē minēto kompetento iestādi un cenšas vienoties par novērtējuma grozījumu. Datu saņēmēja kompetentā iestāde bez šādas vienošanās negroza saņemtās informācijas vai tās avota novērtējumu.

4. Ja viena kompetentā iestāde saņem informāciju bez novērtējuma, tā cenšas, cik vien tas iespējams un ja iespējams, vienojoties ar datu pārsūtītāju kompetento iestādi, novērtēt avota uzticamību vai informācijas pareizību, pamatojoties uz tās rīcībā jau esošo informāciju.

5. Ja nav iespējams veikt ticamu novērtējumu, informāciju izvērtē, kā noteikts 1. punkta d) apakšpunktā un 2. punkta d) apakšpunktā.

LAW.EUROPOL.56. pants. Informācijas apmaiņas drošība

1. Tehniskos un organizatoriskos pasākumus, kuri ieviesti nolūkā nodrošināt informācijas apmaiņas drošību saskaņā ar šo sadaļu, nosaka administratīvas vienošanās starp Eiropolu un Apvienotās Karalistes kompetentajām iestādēm, kas minētas LAW.EUROPOL.59. pantā [Sadarbības un administratīvās vienošanās].
2. Puses vienojas izveidot, īstenot un izmantot drošu sakaru līniju informācijas apmaiņai starp Eiropolu un Apvienotās Karalistes kompetentajām iestādēm.
3. Administratīvās vienošanās starp Eiropolu un Apvienotās Karalistes kompetentajām iestādēm, kas minētas LAW.EUROPOL.58. pantā [Apmaiņa ar klasificētu un sensitīvu neklasificētu informāciju], reglamentē drošās sakaru līnijas izmantošanas noteikumus un nosacījumus.

LAW.EUROPOL.57. pants. Atbildība par neatļautu vai nepareizu datu apstrādi

1. Kompetentās iestādes saskaņā ar attiecīgo tām saistošo tiesisko regulējumu ir atbildīgas par jebkuriem zaudējumiem, kas fiziskai personai nodarīti juridisku vai faktisku kļūdu dēļ informācijā, ar kuru notikusi apmaiņa. Ne Eiropols, ne Apvienotās Karalistes kompetentās iestādes, lai izvairītos no atbildības pret cietušo personu saskaņā ar attiecīgo tām saistošo tiesisko regulējumu, nevar atsaukties uz to, ka attiecīgā cita kompetentā iestāde ir pārsūtījusi nepareizu informāciju.
2. Ja Eiropolam vai Apvienotās Karalistes kompetentajām iestādēm ir piespriests maksāt kompensāciju par to, ka kāda no tām ir izmantojusi otras Puses kļūdaini paziņotu informāciju vai informāciju, kas paziņota otras Puses saistību nepildīšanas rezultātā, kompensācijas summu, kuru saskaņā ar 1. punktu izmaksājis Eiropols vai Apvienotās Karalistes kompetentās iestādes, otra Puse atmaksā, izņemot gadījumus, kad informācija tikusi izmantota, pārkāpjot šīs sadaļas noteikumus.
3. Eiropols un Apvienotās Karalistes kompetentās iestādes cita citai nepieprasa atlīdzināt zaudējumus, kuri ir radušies kā sods vai kuri nav faktiskā kaitējuma kompensācija saskaņā ar 1. un 2. punktu.

LAW.EUROPOL.58. pants. Apmaiņa ar klasificētu un sensitīvu neklasificētu informāciju

Apmaiņu ar klasificētu un sensitīvu neklasificētu informāciju un tās aizsardzību, ja tas nepieciešams saskaņā ar šo sadaļu, reglamentē sadarbības un administratīva vienošanās, kas minēta LAW.EUROPOL.59. pantā [Sadarbības un administratīvās vienošanās] un noslēgta starp Eiropolu un Apvienotās Karalistes kompetentajām iestādēm.

LAW.EUROPOL.59. pants. Sadarbības un administratīvās vienošanās

1. Uz Apvienotās Karalistes un Eiropola sadarbības elementiem, kas atbilstīgi papildina un īsteno šīs sadaļas noteikumus, attiecas sadarbības vienošanās un administratīvas vienošanās, kuras noslēgtas starp Eiropolu un Apvienotās Karalistes kompetentajām iestādēm attiecīgi saskaņā ar Eiropola regulas 23. panta 4. punktu un 25. panta 1. punktu.
2. Neskarot nevienu šīs sadaļas noteikumu un vienlaikus atspoguļojot Apvienotās Karalistes kā trešās valsts statusu, Eiropols un Apvienotās Karalistes kompetentās iestādes, ievērojot Eiropola valdes lēmumu, attiecīgi darba vienošanās vai administratīvajā vienošanās iekļauj noteikumus, kas papildina vai īsteno šo sadaļu un jo īpaši ļauj:

- (a) noturēt apspriedes starp Eiropolu un vienu vai vairākiem Apvienotās Karalistes valsts kontaktpunkta pārstāvjiem par politikas jautājumiem un kopīgu interešu jautājumiem nolūkā sasniegt to mērķus un koordinēt to attiecīgās darbības, un veicināt sadarbību starp Eiropolu un Apvienotās Karalistes kompetentajām iestādēm;
 - (b) vienam vai vairākiem Apvienotās Karalistes pārstāvjiem kā novērotājam(-iem) piedalīties konkrētās Eiropola vienību vadītāju sanāksmēs saskaņā ar šādu sanāksmju reglamentu;
 - (c) vienu vai vairākus Apvienotās Karalistes pārstāvjus iesaistīt operatīvās analīzes projektos saskaņā ar noteikumiem, ko pieņēmušas attiecīgās Eiropola pārvaldības struktūras;
 - (d) ietverot sadarbības koordinatoru uzdevumu aprakstu, viņu tiesības un pienākumus un saistītās izmaksas; vai
 - (e) īstenot sadarbību starp Apvienotās Karalistes kompetentajām iestādēm un Eiropolu privātuma vai drošības pārkāpumu gadījumā.
3. Sadarbības un administratīvās vienošanās būtību var noteikt vienā dokumentā.

LAW.EUROPOL.60. pants. Paziņojums par īstenošanu

1. Apvienotā Karaliste un Eiropols katrs dara publiski pieejamu dokumentu, kurā saprotamā veidā izklāstīti noteikumi par saskaņā ar šo sadaļu pārsūtīto personas datu apstrādi, tai skaitā pieejamajiem līdzekļiem datu subjektu tiesību īstenošanai, un nodrošina, ka šā dokumenta kopija tiek iesniegta otrai pusei.
2. Ja tas vēl nav izdarīts, Apvienotā Karaliste un Eiropols pieņem noteikumus, kuros precizē, kā praksē tiks panākta atbilstība noteikumiem par personas datu apstrādi. Apvienotā Karaliste un Eiropols viena otrai un attiecīgajām uzraudzības iestādēm nosūta minēto noteikumu kopiju.

LAW.EUROPOL.61. pants. Eiropola pilnvaras

Neko šajā sadaļā neinterpretē kā Eiropolam uzliktu pienākumu sadarboties ar Apvienotās Karalistes kompetentajām iestādēm ārpus Eiropola kompetences, kā noteikts attiecīgajos Savienības tiesībās.

VI SADAĻA. SADARBĪBA AR EUROJUST

LAW.EUROJUST.61. pants. Mērķis

Šīs sadaļas mērķis ir izveidot sadarbību starp Eurojust un Apvienotās Karalistes kompetentajām iestādēm to smago noziegumu apkarošanā, kas minēti LAW.EUROJUST.63. pantā [Noziegumu veidi].

LAW.EUROJUST.62. pants. Definīcijas

Šajā sadaļā piemēro šādas definīcijas:

- (a) "Eurojust" ir Eiropas Savienības Aģentūra tiesu iestāžu sadarbībai krimināllietās, kas izveidota ar Regulu (ES) 2018/1727⁸⁰ ("Eurojust regula");
- (b) "kompetentā iestāde" attiecībā uz Savienību ir Eurojust, ko pārstāv Kolēģija vai valsts loceklis, un attiecībā uz Apvienoto Karalisti – iekšzemes iestāde, kuras pienākumi saskaņā ar iekšzemes tiesību aktiem ir saistīti ar noziedzīgu nodarījumu izmeklēšanu un saukšanu pie atbildības par tiem;
- (c) "Kolēģija" ir *Eurojust* Kolēģija, kā minēts *Eurojust* regulā;
- (d) "valsts pārstāvis" ir valsts pārstāvis, ko uz *Eurojust* norīkojusi katra dalībvalsts, kā minēts *Eurojust* regulā;
- (e) "palīgs" ir persona, kas var palīdzēt valsts pārstāvim un valsts pārstāvja vietniekam vai sadarbības prokuroram, kā attiecīgi minēts *Eurojust* regulā un LAW.EUROJUST.66. panta [Sadarbības prokurors] 3. punktā.
- (f) "sadarbības prokurors" ir prokurors, ko uz *Eurojust* norīkojusi Apvienotā Karaliste, uz viņa statusu attiecas Apvienotās Karalistes iekšzemes tiesības par prokuroru statusu;
- (g) "tiesnesis koordinators" ir tiesnesis, ko *Eurojust* norīkojis uz Apvienoto Karalisti saskaņā ar LAW.EUROJUST.67. pantu [Tiesnesis koordinators];
- (h) "iekšzemes korespondents terorisma jautājumos" ir kontaktpunkts, ko Apvienotā Karaliste norīkojusi saskaņā ar LAW.EUROJUST.65. pantu [Eurojust kontaktpunkts] un kas atbildīgs par sarakstes saistībā ar terorisma jautājumiem apstrādi.

LAW.EUROJUST.63. pants. Noziegumu veidi

1. Saskaņā ar šo sadaļu izveidotā sadarbība ir saistīta ar to smago noziegumu veidiem, kas ir *Eurojust* kompetencē un uzskaitīti LAW-4. PIELIKUMĀ, ieskaitot saistītus noziedzīgus nodarījumus.
2. Saistīti noziedzīgi nodarījumi ir noziedzīgi nodarījumi, kas izdarīti, lai sagādātu 1. punktā minēto smago noziegumu izdarīšanai nepieciešamos līdzekļus, noziedzīgi nodarījumi, kas izdarīti, lai veicinātu vai veiktu šādus smagus noziegumus, un noziedzīgi nodarījumi, kas izdarīti, lai nodrošinātu šādu smagu noziegumu nesodāmību.

⁸⁰ Eiropas Parlamenta un Padomes Regula (ES) 2018/1727 (2018. gada 14. novembris) par Eiropas Savienības Aģentūru tiesu iestāžu sadarbībai krimināllietās (*Eurojust*) un ar ko aizstāj un atceļ Padomes Lēmumu 2002/187/TI, (ES OV L 295, 21.11.2018., 138. lpp.).

3. Ja tiek grozīts saraksts ar to smago noziegumu veidiem, kas saskaņā ar Savienības tiesībām ir *Eurojust* kompetencē, Specializētā komiteja tiesībaizsardzības un tiesu iestāžu sadarbības jomā var, pamatojoties uz Savienības priekšlikumu, attiecīgi grozīt LAW-4. PIELIKUMU no dienas, kad stājas spēkā izmaiņas *Eurojust* kompetencē.

LAW.EUROJUST.64. pants. Sadarbības jomas

Puses nodrošina, ka *Eurojust* un Apvienotās Karalistes kompetentās iestādes sadarbojas *Eurojust* regulas 2. un 54. pantā un šajā sadaļā noteiktajās darbības jomās.

LAW.EUROJUST.65. pants. *Eurojust* kontaktpunkti

1. Apvienotā Karaliste izveido vai ieceļ vismaz vienu *Eurojust* kontaktpunktu Apvienotās Karalistes kompetentajās iestādēs.
2. Apvienotā Karaliste vienu no saviem kontaktpunktiem izraugās par Apvienotās Karalistes iekšzemes korespondentu terorisma jautājumos.

LAW.EUROJUST.66. pants. Sadarbības prokurors

1. Lai veicinātu ar šo sadaļu izveidoto sadarbību, Apvienotā Karaliste norīko uz *Eurojust* sadarbības prokuroru.
2. Norīkojuma pilnvaras un ilgumu nosaka Apvienotā Karaliste.
3. Sadarbības prokuroram, atkarīgā no sadarbības apjoma, var palīdzēt ne vairāk kā pieci palīgi. Ja nepieciešams, palīgs var aizstāt sadarbības prokuroru vai rīkoties sadarbības prokurora vārdā.
4. Apvienotā Karaliste informē *Eurojust* par sadarbības prokurora un sadarbības prokurora palīgu pilnvaru tiesu varas jomā būtību un apjomu Apvienotajā Karalistē, lai veiktu savus uzdevumus saskaņā ar šo sadaļu. Apvienotā Karaliste nosaka sava sadarbības prokurora un sadarbības prokurora palīgu kompetenci rīkoties attiecībā uz ārvalstu tiesu iestādēm.
5. Sadarbības prokuroram un sadarbības prokurora palīgiem ir piekļuve informācijai valsts sodāmības reģistrā vai jebkurā citā Apvienotās Karalistes reģistrā – saskaņā ar iekšzemes tiesību aktiem tāpat kā līdzvērtīgas kompetences prokuroram vai personai.
6. Sadarbības prokuroram un sadarbības prokurora palīgiem ir pilnvaras tieši sazināties ar Apvienotās Karalistes kompetentajām iestādēm.
7. Panta 3. punktā minēto palīgu skaitu, sadarbības prokurora un sadarbības prokurora palīgu uzdevumu aprakstu, viņu tiesības un pienākumus un saistītās izmaksas reglamentē sadarbības vienošanās, kas noslēgtas starp *Eurojust* un Apvienotās Karalistes kompetentajām iestādēm un minētas LAW.EUROJUST.75. pantā [Sadarbības vienošanās].
8. Sadarbības prokurora un sadarbības prokurora palīgu darba dokumentus kā neaizskaramus glabā *Eurojust*.

LAW.EUROJUST.67. pants. Tiesnesis koordinators

1. Lai veicinātu tiesu iestāžu sadarbību ar Apvienoto Karalisti lietās, kurās *Eurojust* sniedz palīdzību, *Eurojust* saskaņā ar *Eurojust* regulas 53. pantu var norīkot uz Apvienoto Karalisti tiesnesi koordinatoru.

2. Panta 1. punktā minētā tiesneša koordinators uzdevumu aprakstu, tiesneša koordinators tiesības un pienākumus un saistītās izmaksas reglamentē sadarbības vienošanās, kas noslēgtas starp *Eurojust* un Apvienotās Karalistes kompetentajām iestādēm un minētas LAW.EUROJUST.75. pantā [Sadarbības vienošanās].

LAW.EUROJUST.68. pants. Operatīvās un stratēģiskās sanāksmes

1. Sadarbības prokurors, sadarbības prokurora palīgi un citu Apvienotās Karalistes kompetento iestāžu, tai skaitā *Eurojust* kontaktpunkta, pārstāvji pēc *Eurojust* priekšsēdētāja uzaicinājuma var piedalīties sanāksmēs par stratēģiskiem jautājumiem un sanāksmēs par operatīvajiem jautājumiem – ar attiecīgo valsts pārstāvju piekrišanu.

2. Valsts pārstāvji, viņu vietnieki un palīgi, *Eurojust* administratīvais direktors un *Eurojust* darbinieki var piedalīties sanāksmēs, ko organizē sadarbības prokurors vai sadarbības prokurora palīgi vai citas Apvienotās Karalistes kompetentās iestādes, tai skaitā *Eurojust* kontaktpunkts.

LAW.EUROJUST.69. pants. Nepersondatu apmaiņa

Eurojust un Apvienotās Karalistes kompetentās iestādes var apmainīties ar visiem nepersondatiem, ciktāl minētie dati ir vajadzīgi sadarbībai atbilstoši šai sadaļai, un ievērojot jebkādus ierobežojumus atbilstīgi LAW.EUROJUST.74. pantam [Apmaiņa ar klasificētu un sensitīvu neklasificētu informāciju].

LAW.EUROJUST.70. pants. Personas datu apmaiņa

1. Personas datus, ko kompetentās iestādes pieprasa un saņem saskaņā ar šo sadaļu, tās apstrādā vienīgi mērķiem, kuri noteikti LAW.EUROJUST.61. pantā [Mērķis], šā panta 2. punktā minētajos konkrētajos nolūkos un ievērojot šā panta 3. punktā minētos ierobežojumus attiecībā uz piekļuvi vai turpmāku izmantošanu.

2. Datu pārsūtītāja kompetentā iestāde vēlākais personas datu pārsūtīšanas brīdī skaidri norāda konkrēto nolūku vai nolūkus, kuriem dati tiek pārsūtīti.

3. Datu pārsūtītāja kompetentā iestāde personas datu pārsūtīšanas brīdī var vispārīgi vai konkrēti norādīt jebkādus ierobežojumus attiecībā uz piekļuvi tiem vai to izmantošanu, tai skaitā attiecībā uz to tālāku pārsūtīšanu, dzēšanu vai iznīcināšanu pēc noteikta laika vai to turpmāku apstrādi. Ja vajadzība pēc šādiem ierobežojumiem kļūst acīmredzama pēc personas datu sniegšanas, tad datu pārsūtītāja iestāde attiecīgi informē datu saņēmēju iestādi.

4. Datu saņēmēja kompetentā iestāde ievēro visus ierobežojumus attiecībā uz piekļuvi personas datiem vai to turpmāku izmantošanu, ko norādījusi datu pārsūtītāja kompetentā iestāde, kā noteikts 3. punktā.

LAW.EUROJUST.71. pants. Pārsūtīšanas kanāli

1. Informācijas apmaiņa notiek:

(a) starp sadarbības prokuroru vai sadarbības prokurora palīgiem vai, ja tāds nav iecelts vai citādi pieejams – Apvienotās Karalistes kontaktpunktu *Eurojust* un attiecīgajiem valsts pārstāvjiem vai Kolēģiju;

(b) ja *Eurojust* uz Apvienoto Karalisti ir norīkojis tiesnesi koordinatoru – starp tiesnesi koordinatoru un jebkuru Apvienotās Karalistes kompetento iestādi; šajā gadījumā sadarbības prokuroru informē par ikvienu šādu informācijas apmaiņu; vai

(c) tieši starp Apvienotās Karalistes kompetento iestādi un attiecīgajiem valsts locekļiem vai Kolēģiju; šajā gadījumā sadarbības prokuroru un attiecīgā gadījumā tiesnesi koordinatoru informē par ikvienu šādu informācijas apmaiņu.

2. *Eurojust* un Apvienotās Karalistes kompetentās iestādes var vienoties konkrētos gadījumos izmantot informācijas apmaiņai citus kanālus.

3. *Eurojust* un Apvienotās Karalistes kompetentās iestādes nodrošina, ka to attiecīgie pārstāvji ir pilnvaroti apmainīties ar informāciju attiecīgā līmenī saskaņā ar attiecīgi Apvienotās Karalistes tiesībām un *Eurojust* regulu un ka to pārstāvji ir atbilstoši pārbaudīti.

LAW.EUROJUST.72. pants. Tālākpārsūtīšana

Apvienotās Karalistes kompetentās iestādes un *Eurojust* nesniedz nekādu otras iestādes sniegtu informāciju nevienai trešai valstij vai starptautiskai organizācijai bez attiecīgās informāciju sniegušās Apvienotās Karalistes kompetentās iestādes vai *Eurojust* piekrišanas un bez atbilstošiem aizsardzības līdzekļiem datu aizsardzībai.

LAW.EUROJUST.73. pants. Atbildība par neatļautu vai nepareizu datu apstrādi

1. Kompetentās iestādes saskaņā ar attiecīgo tām saistošo tiesisko regulējumu ir atbildīgas par jebkuriem zaudējumiem, kas fiziskai personai nodarīti juridisku vai faktisku kļūdu dēļ informācijā, ar kuru notikusi apmaiņa. Ne *Eurojust*, ne Apvienotās Karalistes kompetentās iestādes, lai izvairītos no atbildības pret cietušo personu saskaņā ar attiecīgo tām saistošo tiesisko regulējumu, nevar atsaukties uz to, ka attiecīgā cita kompetentā iestāde ir pārsūtījusi nepareizu informāciju.

2. Ja kādai no kompetentajām iestādēm ir piespriests maksāt kompensācija par to, ka tā izmantojusi otras Puses kļūdaini paziņojtu informāciju vai informāciju, kas paziņota otras Puses saistību nepildīšanas rezultātā, kompensācijas summu, kuru saskaņā ar 1. punktu izmaksājusi minētā kompetentā iestāde, otra Puse atmaksā, izņemot gadījumus, kad informācija tikusi izmantota, pārkāpjot šīs sadaļas noteikumus.

3. *Eurojust* un Apvienotās Karalistes kompetentās iestādes cita citai nepieprasa atlīdzināt zaudējumus, kuri ir radušies kā sods vai kuri nav faktiskā kaitējuma kompensācija saskaņā ar 1. un 2. punktu.

LAW.EUROJUST.74. pants. Apmaiņa ar klasificētu un sensitīvu neklasificētu informāciju

Apmaiņu ar klasificētu un sensitīvu neklasificētu informāciju un tās aizsardzību, ja tas nepieciešams saskaņā ar šo sadaļu, reglamentē sadarbības vienošanās, kas minēta LAW.EUROJUST.75. pantā [Sadarbības vienošanās] un noslēgta starp *Eurojust* un Apvienotās Karalistes kompetentajām iestādēm.

LAW.EUROJUST.75. pants. Sadarbības vienošanās

Uz Pušu sadarbības kārtību, kas atbilstīgi papildina un īsteno šīs sadaļas noteikumus, attiecas sadarbības vienošanās, kura noslēgta starp *Eurojust* un Apvienotās Karalistes kompetentajām iestādēm saskaņā ar *Eurojust* regulas 47. panta 3. punktu un 56. panta 3. punktu.

LAW.EUROJUST.76. pants. *Eurojust* pilnvaras

Neko šajā sadaļā neinterpretē kā *Eurojust* uzliktu pienākumu sadarboties ar Apvienotās Karalistes kompetentajām iestādēm ārpus *Eurojust* kompetences, kā noteikts attiecīgajos Savienības tiesību aktos.

VII SADAĻA. NODOŠANA

LAW.SURR.76. pants. Mērķis

Šīs sadaļas mērķis ir nodrošināt, ka izdošanas sistēma starp dalībvalstīm, no vienas puses, un Apvienoto Karalisti, no otras puses, balstās uz nodošanas mehānismu, pamatojoties uz apcietināšanas orderi saskaņā ar šīs sadaļas noteikumiem.

LAW.SURR.77. pants. Proporcionalitātes princips

Sadarbība, izmantojot apcietināšanas orderi, ir nepieciešama un samērīga, ņemot vērā pieprasītās personas tiesības un cietušo intereses, un nodarījuma smagumu, iespējamo sodu, ko par šo nodarījumu varētu piemērot, un iespēju, ka valsts veic pasākumus, kuri ir mazāk ierobežojoši nekā pieprasītās personas nodošana, it īpaši nolūkā izvairīties no nevajadzīgi ilgiem pirmstiesas apcietinājuma periodiem.

LAW.SURR.78. pants. Definīcijas

Šajā sadaļā piemēro šādas definīcijas:

- (a) "apcietināšanas orderis" ir tiesas nolēmums, ko izsniedz valsts, lai cita valsts apcietinātu un nodotu pieprasīto personu kriminālvajāšanas veikšanai vai lai izpildītu brīvības atņemšanas sodu, vai arī lai piemērotu ar brīvības atņemšanu saistītu drošības līdzekli;
- (b) "tiesas iestāde" ir iestāde jeb saskaņā ar iekšzemes tiesību aktiem – tiesnesis, tiesa vai prokurors. Prokuroru uzskata par tiesu sistēmas iestādi tikai tādā apmērā, ciktāl to paredz iekšzemes tiesību akti;
- (c) "izpildes tiesu iestāde" ir izpildes valsts tiesu iestāde, kas ir kompetenta izpildīt apcietināšanas orderi, pamatojoties uz minētās valsts iekšzemes tiesību aktiem;
- (d) "izsniegšanas tiesu iestāde" ir izsniegšanas valsts tiesu iestāde, kas ir kompetenta izsniegt apcietināšanas orderi, pamatojoties uz minētās valsts iekšzemes tiesību aktiem;

LAW.SURR.79. pants. Darbības joma

1. Apcietināšanas orderi var izsniegt par darbībām, par kurām izsniegšanas valsts tiesībās paredzēts brīvības atņemšanas sods vai ar brīvības atņemšanu saistīts drošības līdzeklis, kura maksimālais ilgums ir vismaz 12 mēneši, vai par jau piespriestu sodu vai jau piemērotu drošības līdzekli, kuru ilgums ir vismaz četri mēneši.

2. Neskarot 3. un 4. punktu, nodošana ir pakļauta nosacījumam, ka darbības, par kurām izsniegts apcietināšanas orderis, uzskata par nodarījumu saskaņā ar izpildes valsts tiesībām neatkarīgi no tā sastāva elementiem vai kvalifikācijas.

3. Ievērojot LAW.SURR.80. pantu [Apcietināšanas ordera obligātas neizpildīšanas pamats], LAW.SURR.81. panta [Cits apcietināšanas ordera neizpildīšanas pamats] 1. punkta b) līdz

h) apakšpunktu, LAW.SURR.82. pantu [Izņēmums politiska nodarījuma gadījumā], LAW.SURR.83. pantu [Izņēmums saistībā ar valstspiederību] un LAW.SURR.84. pantu [Garantijas, kas izsniegšanas valstij jāsniedz īpašos gadījumos], valsts neatsaka tāda apcietināšanas ordera izpildi, kas izsniegts saistībā ar turpmāk minētajām darbībām, ja par šādām darbībām ir paredzēts brīvības atņemšanas sods vai ar brīvības atņemšanu saistīts drošības līdzeklis, kura maksimālais ilgums ir vismaz 12 mēneši:

(a) ikvienas personas darbībām, kura palīdz kādai personu grupai, kas darbojas ar kopēju mērķi – veikt vienu vai vairākus nodarījumus terorisma jomā, kā minēts 1. un 2. pantā Eiropas Konvencijā par terorisma apkarošanu, kura parakstīta Strasbūrā 1977. gada 27. janvārī, vai saistībā ar nelikumīgu narkotiku un psihotropo vielu tirdzniecību, vai slepkavību, smagu miesas bojājumu nodarīšanu, nolaupišanu, nelikumīgu brīvības atņemšanu, ķīlnieku sagrābšanu vai izvarošanu – pat, ja šī persona nepiedalās faktiskajā attiecīgā nodarījuma vai nodarījumu veikšanā; šādām darbībām jābūt tīšām un veiktām, personai apzinoties, ka viņas dalība palīdzēs grupas kriminālo darbību veikšanai; vai

(b) terorismu, kā definēts LAW-7. PIELIKUMĀ.

4. Apvienotā Karaliste un Savienība, darbojoties jebkuras tās dalībvalsts uzdevumā, katra var paziņot Specializētajai komitejai tiesībsardzības un tiesu iestāžu sadarbības jomā, ka, pamatojoties uz savstarpību, 2. punktā minētais abpusējas sodāmības nosacījums netiks piemērots, ar nosacījumu, ka ordera pamatā esošais noziedzīgais nodarījums ir:

(a) viens no 5. punktā uzskaitītajiem nodarījumiem, kā tas definēts izsniegšanas valsts tiesību aktos, un

(b) izsniegšanas valstī par to var piemērot brīvības atņemšanas sodu vai ar brīvības atņemšanu saistītu drošības līdzekli, kura maksimālais ilgums ir vismaz trīs gadi.

5. Nodarījumi, kas minēti 4. Punktā, ir šādi:

- dalība noziedzīgā organizācijā;
- terorismu, kā definēts LAW-7. PIELIKUMĀ.
- cilvēku tirdzniecība;
- bērnu seksuāla izmantošana un bērnu pornogrāfija;
- narkotisku un psihotropu vielu nelikumīga tirdzniecība;
- ieroču, munīcijas un sprāgstvielu nelikumīga tirdzniecība;
- korupcija, tai skaitā kukuļošana;
- krāpšana, ieskaitot krāpšanu, kas apdraud Apvienotās Karalistes, Savienības dalībvalsts finanšu intereses;
- noziedzīgi iegūtu līdzekļu legalizēšana;
- naudas viltošana;

- datornoziegumi;
- noziegumi pret vidi, tostarp apdraudētu dzīvnieku un augu sugu un šķirņu nelikumīga tirdzniecība;
- nelikumīgas ieceļošanas un uzturēšanās veicināšana;
- slepkavība;
- smagi miesas bojājumi;
- cilvēku orgānu un audu nelikumīga tirdzniecība;
- personas nolaupīšana, nelikumīga brīvības atņemšana un ķīlnieku sagrābšana;
- rasisms un ksenofobija;
- organizēta vai bruņota laupīšana;
- kultūras priekšmetu, tostarp senlietu un mākslas darbu, nelikumīga tirdzniecība;
- krāpšana;
- rekets un izspiešana;
- izstrādājumu viltošana un pirātisms;
- administratīvu dokumentu viltošana un tirdzniecība;
- maksāšanas līdzekļu viltošana;
- hormonu un citu augšanas veicinātāju nelikumīga tirdzniecība;
- kodolmateriālu vai radioaktīvu materiālu nelikumīga tirdzniecība;
- zagtu transportlīdzekļu tirdzniecība;
- izvarošana;
- Jaunprātīga dedzināšana;
- noziegumi, kuri ir Starptautiskās Krimināltiesas jurisdikcijā;
- gaisa kuģa vai kuģa vai kosmosa kuģa nelikumīga sagrābšana un sabotāža.

LAW.SURR.80. pants. Apcietināšanas ordera obligātas neizpildīšanas pamats

Apcietināšanas ordera izpildi atsaka:

- (a) ja uz nodarījumu, kas ir par iemeslu apcietināšanas orderim, attiecas amnestija izpildes valstī, ja šis valsts jurisdikcijā bija kriminālvajāšanas uzsākšana par attiecīgo nodarījumu saskaņā ar tās krimināllikumu;
- (b) ja izpildes tiesu iestāde ir informēta par to, ka pieprasītajai personai par tām pašām darbībām galīgais spriedums ir pasludināts citā valstī, ar nosacījumu, ka notiesāšanas gadījumā sods jau ir izciests, persona to izcieš vai sodu vairs nevar izpildīt atbilstīgi sprieduma pasludinājušās valsts tiesību aktiem; vai
- (c) ja personai, par kuru ir izsniegts apcietināšanas orderis, ņemot vērā personas vecumu, nevar iestāties kriminālatbildība par darbībām, kas ir apcietināšanas ordera pamatā, saskaņā ar izpildes valsts tiesībām.

LAW.SURR.81. pants. Cits apcietināšanas ordera neizpildīšanas pamats

1. Apcietināšanas ordera izpildi var atteikt:

- (a) ja vienā no gadījumiem, kas minēti LAW.SURR.79. panta [Piemērošanas joma] 2. punktā, darbību, kas ir apcietināšanas ordera pamatā, neuzskata par pārkāpumu saskaņā ar izpildes valsts tiesību aktiem; tomēr attiecībā uz nodokļiem vai nodevām, muitu un valūtas maiņu apcietināšanas ordera izpildi nedrīkst atteikt, pamatojoties uz to, ka izpildes valsts tiesību akti neparedz tādu pašus nodokļus vai nodevas vai tajos nav ietverti tādi paši noteikumi par nodokļiem, nodevām, muitu un valūtas maiņas noteikumiem kā izdošanas valsts tiesību aktos;
- (b) ja izpildes valstī veic personas, par kuru ir izsniegts apcietināšanas orderis, kriminālvajāšanu par to pašu darbību, kas ir apcietināšanas ordera pamatā;
- (c) ja izpildes valsts tiesu iestādes ir nolēmušas vai nu neveikt kriminālvajāšanu attiecībā uz nodarījumu, kas ir apcietināšanas ordera pamatā, vai procesu apturēt vai ja valstī attiecībā uz pieprasīto personu par tām pašām darbībām ir pieņemts galīgs spriedums, kas liedz procesu turpināt;
- (d) ja ir iestājies noilgums saukšanai pie kriminālatbildības vai sodīšanai atbilstoši izpildes valsts tiesībām un uz darbībām attiecas šis valsts jurisdikcija saskaņā ar tās krimināllikumu;
- (e) ja izpildes tiesu iestāde ir informēta par to, ka pieprasītajai personai par tām pašām darbībām galīgais spriedums ir pasludināts trešā valstī, ar nosacījumu, ka notiesāšanas gadījumā sods jau ir izciests, persona to izcieš vai sodu vairs nevar izpildīt atbilstīgi sprieduma pasludinājušās valsts tiesību aktiem;
- (f) ja apcietināšanas orderis ir izsniegts brīvības atņemšanas soda vai ar brīvības atņemšanu saistīta drošības līdzekļa izpildei, un pieprasītā persona paliek izpildes valstī, ir izpildes valsts pilsonis vai rezidents un šī valsts apņemas izpildīt spriedumu vai piespiedu līdzekli saskaņā ar tās iekšzemes tiesību aktiem; ja nepieciešama pieprasītās personas piekrišana soda vai ar brīvības atņemšanu saistīta drošības līdzekļa izpildes nodošanai izpildes valstij, izpildes valsts var atteikties izpildīt apcietināšanas orderi tikai pēc tam, kad pieprasītā persona ir piekritusi soda vai ar brīvības atņemšanu saistītā drošības līdzekļa izpildes nodošanai;

- (g) ja apcietināšanas orderis attiecas uz nodarījumiem, kuri:
- (i) saskaņā ar izpildes valsts tiesību aktiem atzīti par pilnīgi vai daļēji izdarītiem izpildes valsts teritorijā vai vietā, ko par tādu uzskata;
 - (ii) veikti ārpus izsniegšanas valsts teritorijas, un izpildes valsts tiesību akti neļauj veikt kriminālvajāšanu par tādiem pašiem nodarījumiem, ja tie izdarīti ārpus tās teritorijas;
- (h) ja, pamatojoties uz objektīviem apstākļiem, ir iemesls domāt, ka minētais apcietināšanas orderis ir izsniegts, lai veiktu personas vajāšanu vai sodīšanu tās dzimuma, rases, reliģijas, etniskās izcelsmes, valstiskās piederības, valodas, politisko uzskatu vai seksuālās orientācijas dēļ, vai ka šīs personas stāvokli varētu pasliktināt kāda no minētajiem iemesliem dēļ;
- (i) ja apcietināšanas orderis ir izsniegts brīvības atņemšanas soda vai ar brīvības atņemšanu saistīta drošības līdzekļa izpildei un nolēmums pieņemts aizmuguriski, izņemot gadījumus, kad apcietināšanas orderī norādīts, ka saskaņā ar turpmākām izsniegšanas valsts iekšzemes tiesību aktos paredzētām procesuālajām prasībām attiecīgā persona:
- (iii) vai nu savlaicīgi:
 - (A) saņēma pavēsti un tādējādi tika informēta par tās lietas izskatīšanas plānoto dienu un vietu, kurā pieņemts spriedums, vai ar citiem līdzekļiem saņēma oficiālu informāciju par minētās lietas izskatīšanas plānoto dienu un vietu tādā veidā, ka ir nepārprotami konstatēts, ka attiecīgā persona zināja par paredzēto dienu un vietu lietas izskatīšanai,
 - un
 - (B) tika informēta par to, ka spriedums var tikt pieņemts aizmuguriski;
- vai
- (iv) zinādama par paredzēto dienu un vietu lietas izskatīšanai, bija pilnvarojusi attiecīgās personas vai valsts norīkotu juristu aizstāvēt viņu lietas izskatīšanā, un minētais jurists patiešām aizstāvēja attiecīgo personu minētajā lietas izskatīšanā;
- vai
- (v) ir saņēmusi spriedumu un, būdama skaidri informēta par tiesībām uz lietas atkārtotu izskatīšanu vai pārsūdzību, kurā personai ir tiesības piedalīties un kura dod iespēju lietu, tostarp jaunus pierādījumus, atkārtoti izskatīt pēc būtības, un kuras rezultātā sākotnējais spriedums varētu tikt atcelts:
- (A) persona skaidri paziņojusi, ka neapstrīd nolēmumu;
- vai
- (B) attiecīgajā termiņā nav lūgusi lietas atkārtotu izskatīšanu vai pārsūdzību;
- vai
- (vi) nav saņēmusi nolēmumu, bet:

(A) nolēmums personai tiks izsniegts tūlīt pēc nodošanas un persona tiks skaidri informēta par viņas tiesībām uz lietas atkārtotu izskatīšanu vai pārsūdzību, kurā viņai ir tiesības piedalīties un kura dod iespēju lietu, tostarp jaunus pierādījumus, atkārtoti izskatīt pēc būtības, un kuras rezultātā sākotnējais nolēmums varētu tikt atcelts;

un

(B) tiks informēta par termiņu, kādā personai jāpieprasa šāda lietas atkārtota izskatīšana vai pārsūdzība, kā minēts atbilstīgajā apcietināšanas orderī.

2. Ja apcietināšanas orderis ir izdots, lai izpildītu brīvības atņemšanas sodu vai piemērotu ar brīvības atņemšanu saistītu drošības līdzekli atbilstīgi 1. punkta i) apakšpunkta iv) punktā paredzētajiem nosacījumiem, un ja attiecīgā persona nav iepriekš saņēmusi nekādu oficiālu informāciju par to, ka pret viņu ir ierosināta krimināllieta, tad attiecīgā persona, kad viņa tiek informēta par apcietināšanas ordera saturu, var lūgt pirms nodošanas saņemt sprieduma kopiju. Tūlīt pēc tam, kad tā ir informēta par šādu lūgumu, izsniegšanas iestāde attiecīgajai personai ar izpildes iestādes starpniecību nodrošina sprieduma kopiju. Attiecīgās personas lūgums nekavē ne nodošanas procedūru, ne lēmumu izpildīt apcietināšanas orderi. Sprieduma nodrošināšana attiecīgajai personai notiek tikai informācijas nolūkos; to neuzskata par sprieduma oficiālu izsniegšanu, un tā neskar nekādus termiņus, ko piemēro lūgumam par lietas atkārtotu izskatīšanu vai pārsūdzību.

3. Ja personu nodod atbilstīgi 1. punkta i) apakšpunkta iv) punktā paredzētajiem nosacījumiem un ja attiecīgā persona ir lūgusi lietas atkārtotu izskatīšanu vai pārsūdzību, līdz tiesvedības pabeigšanai šādas personas, kura gaida lietas atkārtotu izskatīšanu vai pārsūdzības pabeigšanu, apcietinājumu pārskata saskaņā ar izsniegšanas valsts iekšzemes tiesību aktiem vai nu parastajā kārtībā, vai arī pēc attiecīgās personas lūguma. Šāda pārskatīšana jo īpaši ietver iespēju apcietinājumu apturēt vai pārtraukt. Lietas atkārtota izskatīšana vai pārsūdzība sākas pienācīgā laikā pēc nodošanas.

LAW.SURR.82. pants. Izņēmums politiska nodarījuma gadījumā

1. Apcietināšanas ordera izpildi nevar atteikt, pamatojoties uz to, ka izpildes valsts nodarījumu var uzskatīt par politisku nodarījumu, par nodarījumu saistībā ar politisku nodarījumu vai nodarījumu, kas veikts politisku motīvu ietekmē.

2. Tomēr Apvienotā Karaliste un Savienība, darbojoties jebkuras tās dalībvalsts uzdevumā, katra var informēt Specializēto komiteju tiesībaizsardzības un tiesu iestāžu sadarbības jomā par to, ka 1. punkts tiks piemērots vienīgi attiecībā uz:

- (a) nodarījumiem, kas minēti Eiropas Konvencijā par terorisma apkarošanu 1. un 2. pantā;
- (b) nodarījumiem saistībā vai apvienībā ar noziedzīgu grupu nolūkā izdarīt vienu vai vairākus nodarījumus, kuri minēti Eiropas Konvencijas par terorisma apkarošanu 1. un 2. pantā, ja minētie nodarījumi saistībā vai apvienībā atbilst šā nolīguma LAW.SURR.79. panta [Piemērošanas joma] 3. punktā sniegtajam darbību aprakstam; un
- (c) terorismu, kā definēts šā nolīguma LAW-7. PIELIKUMĀ.

3. Ja apcietināšanas orderi ir izdevusi valsts, kura sniegusi 2. punktā minēto paziņojumu, vai valsts, kuras vārdā šāds paziņojums ir sniegts, apcietināšanas ordera izpildes valsts var piemērot savstarpību.

LAW.SURR.83. pants. Izņēmums saistībā ar valstspiederību

1. Apcietināšanas ordera izpildi nevar atteikt, pamatojoties uz to, ka pieprasītā persona ir izpildes valsts valstspiederīgais.

2. Apvienotā Karaliste un Savienība, darbojoties jebkuras tās dalībvalsts uzdevumā, katra var informēt Specializēto komiteju tiesībaizsardzības un tiesu iestāžu sadarbības jomā par to, ka to valstspiederīgie netiks nodoti vai ka tās valstspiederīgo nodošana tiks atļauta, vienīgi ievērojot atsevišķus konkrētus nosacījumus. Paziņojums jāsniedz, pamatojoties uz iemesliem saistībā ar Apvienotās Karalistes vai tās valsts, kuras uzdevumā sniegts paziņojums, pamatprincipiem vai iekšzemes tiesību sistēmā pieņemto praksi. Šādā gadījumā Savienība, darbojoties jebkuras tās dalībvalsts uzdevumā, vai Apvienotā Karaliste attiecīgā gadījumā var pieņemt termiņā pēc otras Puses paziņojuma saņemšanas informēt Specializēto komiteju tiesībaizsardzības un tiesu iestāžu sadarbības jomā par to, ka attiecīgi dalībvalstu vai Apvienotās Karalistes izpildes tiesu iestādes var atteikties nodot savu valstspiederīgo minētajai valstij vai ka nodošanu atļaus, vienīgi ievērojot atsevišķus konkrētus nosacījumus.

3. Apstākļos, kad valsts ir atteikusies izpildīt apcietināšanas orderi, pamatojoties uz to, ka – Apvienotās Karalistes gadījumā – tā ir sniegusi paziņojumu, vai – dalībvalsts gadījumā – Savienība dalībvalsts uzdevumā ir sniegusi paziņojumu, kā minēts 2. punktā, minētā valsts, ņemot vērā izsniegšanas valsts viedokli, apsver tādas tiesvedības sākšanu pret savu valstspiederīgo, kas būtu samērīga ar apcietināšanas ordera priekšmetu. Apstākļos, kad tiesu iestāde nolemj neuzsākt šādu tiesvedību, apcietināšanas ordera pamatā esošā nodarījumā cietušajam jābūt iespējai saņemt informāciju par lēmumu saskaņā ar piemērojamajām iekšzemes tiesībām.

4. Ja saskaņā ar 3. punktu kādas valsts kompetentās iestādes uzsāk tiesvedību pret savu valstspiederīgo, minētā valsts nodrošina, ka tās kompetentās iestādes var veikt attiecīgus pasākumus, lai palīdzētu cietušajiem un lieciniekiem apstākļos, kad cietušais vai liecinieks ir citas valsts rezidents, jo īpaši attiecībā uz tiesvedības norisi.

LAW.SURR.84. pants. Garantijas, kas izsniegšanas valstij jāsniedz īpašos gadījumos

Izpildes tiesu iestāde var izpildīt apcietināšanas orderi, sniedzot šādus garantijas:

- (a) ja par nodarījumu apcietināšanas ordera pamatā izsniegšanas valstī ir paredzēts brīvības atņemšanas sods vai ar brīvības atņemšanu saistīts drošības līdzeklis uz mūžu, tad izpildes valsts var minētā apcietināšanas ordera izpildi pakļaut nosacījumam, ka izsniegšanas valsts sniedz garantijas, ko izpildes valsts uzskata par pietiekamām, ka izsniegšanas valsts pārskatīs noteikto sodu vai līdzekli pēc pieprasījuma vai vēlākais pēc 20 gadiem, vai tā veicinās apžēlošanas pasākumu piemērošanu, ko saskaņā ar izsniegšanas valsts tiesībām vai praksi personai ir tiesības lūgt ar mērķi nepiemērot šādu sodu vai līdzekli;
- (b) ja persona, attiecībā uz kuru ir izsniegts apcietināšanas orderis tās kriminālvajāšanai, ir izpildes valsts valstspiederīgais vai rezidents, tad minētās personas nodošanu var pakļaut nosacījumam, ka personu pēc nopratināšanas nogādā atpakaļ izpildes valstī, lai tā izciestu brīvības atņemšanas sodu vai piespiedu līdzekli, kas tai piespriests izsniegšanas valstī; ja nepieciešama pieprasītās personas piekrišana soda vai ar brīvības atņemšanu saistīta drošības līdzekļa izpildes nodošanai izpildes valstij, – garantija, ka personai, kas atgriežama uz izpildes

valsti soda izciešanai, piemēro nosacījumu, ka nepieciešama pieprasītās personas piekrišana pēc nopratināšanas tikt atgrieztai izpildes valstī;

- (c) ja ir pamatots iemesls uzskatīt, ka pastāv reāls apdraudējums pieprasītās personas pamattiesību ievērošanai, izpildes tiesu iestāde, pirms tā pieņem lēmumu par apcietināšanas ordera izpildi, attiecīgā gadījumā var pieprasīt papildu garantijas attiecībā uz izturēšanos pret pieprasīto personu pēc tās nodošanas.

LAW.SURR.85. pants. Centrālās iestādes iesaistīšana

1. Apvienotā Karaliste un Savienība, darbojoties jebkuras tās dalībvalsts uzdevumā, katra var informēt Specializēto komiteju tiesībsardzības un tiesu iestāžu sadarbības jomā par tās centrālo iestādi Apvienotās Karalistes gadījumā un katras valsts centrālo iestādi Savienības gadījumā pēc tam, kad šāda iestāde ir norīkota, vai, ja to paredz attiecīgās valsts tiesību sistēma – par vairāk nekā vienu centrālo iestādi, kas palīdz kompetentajām tiesu iestādēm.

2. Informējot Specializēto komiteju tiesībsardzības un tiesu iestāžu sadarbības jomā saskaņā ar 1. punktu, Apvienotā Karaliste un Savienība, darbojoties jebkuras tās dalībvalsts uzdevumā, katra var norādīt, ka attiecīgās valsts tiesu sistēmas organizācijas dēļ centrālā iestāde vai centrālās iestādes ir atbildīgas par apcietināšanas orderu administratīvo pārsūtīšanu un saņemšanu, kā arī par visu pārējo oficiālo saraksti saistībā ar apcietināšanas orderu administratīvo pārsūtīšanu un saņemšanu. Šāda norāde ir saistoša visām izsniegšanas valsts iestādēm.

LAW.SURR.86. pants. Apcietināšanas ordera saturs un forma

1. Apcietināšanas orderis ietver šādu informāciju, kas izkārtota formā, kas norādīta LAW-5. PIELIKUMĀ:

- (a) pieprasītās personas identitāte un valstspiederība;
- (b) izsniegšanas tiesu iestādes nosaukums, adrese, tālrunis un faksa numurs un e-pasta adrese;
- (c) pierādījums tam, ka pastāv izpildāms spriedums, apcietināšanas orderis vai jebkāds cits izpildāms tiesas nolēmums ar tādu pašu spēku, kas ietilpst LAW.SURR.79. panta [Piemērošanas joma] tvērumā;
- (d) nodarījuma veids un juridiskā kvalifikācija, jo īpaši attiecībā uz LAW.SURR.79. pantu [Piemērošanas joma];
- (e) to apstākļu apraksts, kādos tika veikts nodarījums, tostarp laiks, vieta un pieprasītās personas līdzdalības veids nodarījumā;
- (f) piespriestais sods, ja spriedums ir galīgs, vai sodu robežas, ko par nodarījumu paredz izsniegšanas valsts tiesības; un
- (g) ja iespējams, citas nodarījuma sekas.

2. Apcietināšanas orderi pārtulko izpildes valsts oficiālajā valodā vai vienā no tās oficiālajām valodām. Apvienotā Karaliste un Savienība, darbojoties jebkuras tās dalībvalsts uzdevumā, katra var paziņot Specializētajai komitejai tiesībsardzības un tiesu iestāžu sadarbības jomā, ka tiks pieņemts tulkojums vienā vai vairākās citās valsts oficiālajās valodās.

LAW.SURR.87. pants. Apcietināšanas ordera pārsūtīšana

Ja ir zināma pieprasītās personas atrašanās vieta, izsniegšanas tiesas iestāde var pārsūtīt apcietināšanas orderi tieši izpildes tiesu iestādei.

LAW.SURR.88. pants. Apcietināšanas ordera pārsūtīšanas kārtība

1. Ja izsniegšanas tiesu iestādei nav zināms, kura iestāde ir kompetentā izpildes tiesu iestāde, tā veic vajadzīgos pieprasījumus, lai iegūtu šo informāciju no izpildes valsts.
2. Izsniegšanas tiesu iestāde var lūgt Starptautisko Kriminālpolicijas organizāciju (Interpolu) pārsūtīt apcietināšanas orderi.
3. Izsniegšanas tiesu iestāde var apcietināšanas orderi pārsūtīt tālāk ar ikvienu drošu līdzekli, ar kuru var iegūt rakstisku dokumentu apstākļos, kas ļauj izpildes valstij noteikt apcietināšanas ordera autentiskumu.
4. Visas grūtības, kas saistītas ar ikviena apcietināšanas ordera izpildei vajadzīga dokumenta pārsūtīšanu vai autentiskumu, risina tiešos sakaros starp iesaistītajām tiesu iestādēm vai attiecīgos gadījumos piedaloties valstu centrālajām iestādēm.
5. Ja iestāde, kas saņem apcietināšanas orderi, nav kompetenta ar to rīkoties, tā automātiski apcietināšanas orderi pārsūta tālāk kompetentajai iestādei tās valstī un par to informē izsniegšanas tiesu iestādi.

LAW.SURR.89. pants. Pieprasītās personas tiesības

1. Ja pieprasīto personu apcietina apcietināšanas ordera izpildes nolūkā, izpildes tiesu iestāde saskaņā ar tās iekšzemes tiesību aktiem informē minēto personu par apcietināšanas orderi un tā saturu un par iespēju piekrist nodošanai izsniegšanas valstij.
2. Pieprasītajai personai, kas apcietināta apcietināšanas ordera izpildes nolūkā un kas nerunā tiesvedības valodā vai nesaprot to, ir tiesības saskaņā ar izpildes valsts iekšzemes tiesību aktiem saņemt tulka palīdzību vai saņemt rakstisku tulkojumu pieprasītās personas dzimtajā valodā vai jebkurā citā valodā, kurā minēta persona runā vai kuru tā saprot.
3. Pieprasītajai personai pēc apcietināšanas ir tiesības uz jurista palīdzību saskaņā ar izpildes valsts iekšzemes tiesību aktiem.
4. Pieprasīto personu informē par tās tiesībām uz izsniegšanas valstī ieceltu juristu, kurš palīdzētu juristam izpildes valstī ar apcietināšanas orderi saistītajā tiesvedībā. Šis punkts neskar termiņus, kas noteikti LAW.SURR.101. pantā [Personas nodošanas termiņi].
5. Pieprasītajai personai, kura ir arestēta, ir tiesības uz to, ka minētās personas valstspiederības valsts konsulārās iestādes vai, ja minētā persona ir bezvalstnieks – tās valsts konsulārās iestādes, kurā šī persona parasti dzīvo –, bez liekas kavēšanās tiek informētas par arestu, un persona, ja tā to vēlas, var sazināties ar minētajām iestādēm.

LAW.SURR.90. pants. Personas turēšana apcietinājumā

Ja personu apcietina, pamatojoties uz apcietināšanas orderi, izpildes tiesu iestāde lemj par to, vai pieprasītajai personai ir jāpaliek apcietinājumā saskaņā ar izpildes valsts tiesībām. Personu var provizoriski atbrīvot ikvienā brīdī saskaņā ar izpildes valsts iekšzemes tiesību aktiem ar noteikumu, ka

minētās valsts kompetentā iestāde veic visus pasākumus, ko tā uzskata par vajadzīgiem, lai novērstu personas bēgšanu.

LAW.SURR.91. pants. Piekrišana nodošanai

1. Ja apcietinātā persona norāda, ka tā piekrīt nodošanai, šī piekrišana un attiecīgā gadījumā noteikta atteikšanās no tiesībām, ko paredz "specialitātes princips", kurš minēts LAW.SURR.105. panta [Iespējamā kriminālvajāšana par citiem nodarījumiem] 2. punktā, jāpauž izpildes tiesu iestādē saskaņā ar izpildes valsts iekšzemes tiesību aktiem.
2. Katra valsts pieņem pasākumus, lai nodrošinātu to, ka 1. punktā minēto piekrišanu un attiecīgā gadījumā atteikšanos konstatē tādā veidā, kas liecina par to, ka attiecīgā persona to ir izteikusi brīvprātīgi un pilnībā apzinoties sekas. Šajā nolūkā pieprasītajai personai ir tiesības uz jurista palīdzību.
3. Piekrišanu un attiecīgā gadījumā atteikšanos, kas minēta 1. punktā, oficiāli reģistrē protokolā saskaņā ar procedūru, kas paredzēta izpildes valsts iekšzemes tiesību aktos.
4. Piekrišanu principā nevar atsaukt. Katra valsts var paredzēt, ka piekrišanu un attiecīgā gadījumā atteikšanos, kas minēta šā panta 1. punktā, var atsaukt saskaņā ar tās iekšzemes tiesību aktu piemērojamiem noteikumiem. Šādā gadījumā laika posmu starp piekrišanu un tās atsaukšanu neņem vērā, nosakot termiņus, kas paredzēti LAW.SURR.101. pantā [Personas nodošanas termiņi]. Apvienotā Karaliste un Savienība, darbojoties jebkuras tās dalībvalsts uzdevumā, katra var paziņot Specializētajai komitejai tiesībsardzības un tiesu iestāžu sadarbības jomā, ka tā vēlas izmantot šo iespēju, norādot procedūras, kuras izpildot, ir iespējama piekrišanas atsaukšana, un visus grozījumus minētajās procedūrās.

LAW.SURR.92. pants. Pieprasītās personas uzklauššana

Ja apcietinātā persona nepiekrīt nodošanai, kā paredzēts LAW.SURR.91. pantā [Piekrišana nodošanai], minētajai personai ir tiesības, ka to uzklauš izpildes tiesu iestāde saskaņā ar izpildes valsts tiesībām.

LAW.SURR.93. pants. Lēmums par nodošanu

1. Izpildes tiesu iestāde pieņem lēmumu par to, vai persona ir nododama, ievērojot šajā sadaļā noteiktos termiņus un saskaņā ar tajā definētajiem nosacījumiem, it īpaši LAW.SURR 77. pantā [Proporcionalitātes princips] noteikto proporcionalitātes principu.
2. Ja izpildes tiesu iestāde uzskata, ka informācija, ko paziņojusi izsniegšanas valsts, ir nepietiekama, lai ļautu pieņemt lēmumu par nodošanu, tā lūdz, lai steidzami piegādā vajadzīgo papildu informāciju, konkrēti to, kas attiecas uz LAW.SURR. 77. pantu [Proporcionalitātes princips], no [LAW.SURR.80. pantu [Apcietināšanas ordera obligātas neizpildīšanas pamats] līdz LAW.SURR.82. pantu [Izņēmums politiska nodarījuma gadījumā] noteikumiem, LAW.SURR.84. pantu [Garantijas, kas izsniegšanas valstij jāsniedz īpašos gadījumos] un LAW.SURR.86. pantu [Apcietināšanas ordera saturs un forma], un tā var noteikt termiņu tās saņemšanai, ņemot vērā to, ka ir vajadzīgs ievērot termiņus, kas noteikti LAW.SURR.95. pantā [Termiņi un kārtība, kādos pieņemt lēmumu izpildīt apcietināšanas orderi].
3. Izsniegšanas tiesu iestāde var jebkurā laikā pārsūtīt ikvienu papildu derīgu informāciju izpildes tiesu iestādei.

LAW.SURR.94. pants. Lēmums vairāku pieprasījumu gadījumā

1. Ja divas vai vairākas valstis ir izsniegušas Eiropas apcietināšanas orderi vai apcietināšanas orderi, kas attiecas uz vienu un to pašu personu, lēmumu par to, kuru apcietināšanas orderi izpildīt, pieņem izpildes tiesu iestāde, pienācīgi ņemot vērā visus apstākļus, jo īpaši nodarījumu relatīvo smagumu un izdarīšanas vietu, apcietināšanas ordera vai Eiropas apcietināšanas ordera attiecīgo datumu un to, vai orderi izsniegti kriminālvajāšanas nolūkos vai brīvības atņemšanas soda vai drošības līdzekļa izpildei, un dalībvalstu juridiskos pienākumus, kas izriet no Savienības tiesībām it īpaši attiecībā uz pārvietošanās brīvību un diskriminācijas pilsonības dēļ aizliegumu.
2. Dalībvalsts izpildes tiesu iestāde var lūgt *Eurojust* padomu, kad tā izdara izvēli, kas paredzēta 1. punktā.
3. Konflikta gadījumā starp apcietināšanas orderi un izdošanas lūgumu, ko iesniegusi trešā valsts, lēmumu par to, vai priekšroka dodama apcietināšanas orderim vai izdošanas lūgumam, pieņem izpildes valsts kompetentā iestāde, pienācīgi ņemot vērā visus apstākļus, īpaši tos, kas minēti 1. punktā, un tos, kas minēti piemērojamajā konvencijā.
4. Šis pants neskar valstu pienākumus saskaņā ar Starptautiskās Krimināltiesas statūtiem.

LAW.SURR.95. pants. Termiņi un kārtība, kādos pieņem lēmumu izpildīt apcietināšanas orderi

1. Apcietināšanas orderi izskata un izpilda steidzamības kārtā.
2. Gadījumos, kad pieprasītā persona piekrīt tās nodošanai, galīgo lēmumu par apcietināšanas ordera izpildi pieņem desmit dienu laikā pēc piekrišanas sniegšanas.
3. Pārējos gadījumos galīgo lēmumu par apcietināšanas ordera izpildi pieņem 60 dienu laikā pēc pieprasītās personas apcietināšanas.
4. Īpašos gadījumos, kad apcietināšanas orderi nevar izpildīt termiņos, kas paredzēti 2. vai 3. punktā, izpildes tiesu iestāde nekavējoties par minēto faktu informē izsniegšanas tiesu iestādi, norādot kavēšanās iemeslus. Šādā gadījumā termiņu var pagarināt par 30 dienām.
5. Kamēr izpildes tiesu iestāde nav pieņēmusi galīgo lēmumu par apcietināšanas orderi, tā nodrošina to, ka materiālie nosacījumi, kas nepieciešami faktiskai personas nodošanai, būtu ievēroti arī turpmāk.
6. Ikviena atteikšanās izpildīt apcietināšanas orderi ir jāpamato.

LAW.SURR.96. pants. Stāvoklis līdz lēmuma pieņemšanai

1. Ja apcietināšanas orderis ir izsniegts kriminālvajāšanas nolūkos, izpildes tiesu iestāde:
 - (a) vai nu piekrīt, ka pieprasīto personu uzklausa saskaņā ar LAW.SURR.97. pantu [Personas noklausīšanās līdz lēmuma pieņemšanai]; vai
 - (b) piekrīt pieprasītās personas pagaidu pārvietošanai.
2. Pagaidu pārvietošanas nosacījumus un termiņu nosaka, izsniegšanas un izpildes iestādēm savstarpēji vienojoties.

3. Pagaidu pārvietošanas gadījumā personai ir jābūt iespējai atgriezties izpildes valstī, lai piedalītos sēdēs, kas ir nodošanas procedūras daļa un kas uz to attiecas.

LAW.SURR.97. pants. Personas uzklaušana līdz lēmuma pieņemšanai

1. Pieprasīto personu uzklaua tiesu iestāde. Šajā nolūkā pieprasītajai personai palīdz jurists, kas norīkots saskaņā ar izpildes valsts tiesību aktiem.

2. Pieprasīto personu uzklau saskaņā ar izpildes valsts tiesībām un saskaņā ar nosacījumiem, ko nosaka, izsniegšanas un izpildes iestādēm savstarpēji vienojoties.

3. Kompetentā izpildes iestāde var uzdot citai savas valsts tiesu iestādei piedalīties pieprasītās personas uzklaušanā, lai nodrošinātu šā panta piemērošanu.

LAW.SURR.98. pants. Privilēģijas un neaizskaramība

1. Ja pieprasītajai personai noteiktas privilēģijas vai neaizskaramība attiecībā uz izpildes valsts jurisdikciju vai izpildi, tad LAW.SURR.95. pantā [Termiņi un kārtība, kādos pieņem lēmumu izpildīt apcietināšanas orderi] paredzēto termiņu tecējums sākas tikai tad, kad vai ja izpildes tiesu iestādi informē par to, ka privilēģijas un neaizskaramība ir atcelta.

2. Izpildes valsts nodrošina, ka materiālie nosacījumi, kas vajadzīgi faktiskai personas nodošanai, turpina būt ievēroti tad, kad persona vairs nebauda šādas privilēģijas vai neaizskaramību.

3. Ja tiesības atcelt privilēģijas vai neaizskaramību ir izpildes valstij, tad izpildes tiesu iestāde lūdz minētajai iestādei nekavējoties īstenot minētās tiesības. Ja tiesības atcelt privilēģijas vai neaizskaramību ir citas valsts, trešās valsts vai starptautiskas organizācijas iestādei, tad izsniegšanas tiesu iestāde lūdz minētajai iestādei īstenot minētās tiesības.

LAW.SURR.99. pants. Starptautisko saistību konkurence

1. Šis nolīgums neietekmē izpildes valsts saistības, ja pieprasīto personu šai valstij ir izdevusi trešā valsts un ja šo personu aizsargā tā nolīguma noteikumi, saskaņā ar kuru šī persona izdota, attiecībā uz specialitātes principu. Izpildes valsts veic visus vajadzīgos pasākumus, lai nekavējoties pieprasītu tās trešās valsts piekrišanu, kura pieprasīto personu izdevusi, tā, lai pieprasīto personu varētu nodot valstij, kas izsniegusi apcietināšanas orderi. Termiņu, kas minēti LAW.SURR.95. pantā [Termiņi un kārtība, kādos pieņem lēmumu izpildīt apcietināšanas orderi], tecējums sākas tikai no dienas, no kuras beidz piemērot specialitātes principu.

2. Līdz trešā valsts, kas personu izdevusi, pieņem lēmumu, izpildes valsts nodrošina, ka materiālie nosacījumi, kas vajadzīgi faktiskai personas nodošanai, būt ievēroti arī turpmāk.

LAW.SURR.100. pants. Lēmuma paziņošana

Izpildes tiesu iestāde nekavējoties paziņo izsniegšanas tiesu iestādei lēmumu par rīcību apcietināšanas ordera sakarā.

LAW.SURR.101. pants. Personas nodošanas termiņi

1. Pieprasīto personu nodod iespējami ātri dienā, par kuru vienojas iesaistītās iestādes.

2. Pieprasīto personu nodod ne vēlāk kā desmit dienas pēc galīgā lēmuma pieņemšanas par apcietināšanas ordera izpildi.

3. Ja pieprasītās personas nodošanu 2. punktā minētajā termiņā traucē apstākļi, ko nekontrolē neviena valsts, tad izpildes un izsniegšanas tiesu iestādes nekavējoties savstarpēji sazinās un vienojas par jaunu nodošanas dienu. Šajā gadījumā nodošana notiek desmit dienu laikā no dienas, par kuru panākta jaunā vienošanās.

4. Nodošanu izņēmuma gadījumā var uz laiku atlikt nopietnu humānu iemeslu dēļ, piemēram, ja ir pamatoti iemesli domāt, ka nodošana acīmredzami apdraudētu pieprasītās personas dzīvību vai veselību. Apcietināšanas ordera izpilde notiek iespējami drīz pēc tam, kad minētie iemesli beidz pastāvēt. Izpildes tiesu iestāde par to nekavējoties informē izsniegšanas tiesu iestādi un vienojas par jaunu nodošanas dienu. Šajā gadījumā nodošana notiek desmit dienu laikā no dienas, par kuru panākta jaunā vienošanās.

5. Beidzoties 2. līdz 4. punktā minētajiem termiņiem, ja pieprasīta persona joprojām atrodas apcietinājumā, minēto personu atbrīvo. Izpildes un izsniegšanas tiesu iestādes savstarpēji sazinās, tiklīdz izrādās, ka persona ir jāatbrīvo saskaņā ar šo punktu, un vienojas par minētās personas nodošanas kārtību.

LAW.PRUM.102. pants. Nodošanas atlikšana vai pakļaušana nosacījumiem

1. Izpildes tiesu iestāde pēc lēmuma izpildīt apcietināšanas orderi var atlikt pieprasītās personas nodošanu tā, lai varētu veikt pieprasītās personas kriminālvajāšanu izpildes valstī vai, ja tā jau notiesāta – tā, lai pieprasītā persona izpildes valsts teritorijā varētu izciest sodu par darbību, kas nav darbība, kura minēta apcietināšanas orderī.

2. Tā vietā, lai atliktu nodošanu, izpildes tiesu iestāde var uz laiku nodot pieprasīto personu izsniegšanas valstij saskaņā ar nosacījumiem, ko nosaka izpildes un izsniegšanas tiesu iestādes, savstarpēji vienojoties. Vienošanos izdara rakstiski, un nosacījumi ir saistoši visām izsniegšanas valsts iestādēm.

LAW.SURR.103. pants. Tranzīts

1. Ikviens valsts atļauj pieprasītās personas, kuru nodod, tranzītu cauri tās teritorijai, ar nosacījumu, ka tai ir sniegta informācija par:

- (a) personas, par kuru izsniegts apcietināšanas orderis, identitāti un valstspiederību;
- (b) apcietināšanas ordera esamību;
- (c) nodarījuma veidu un juridisko kvalifikāciju; un
- (d) to apstākļu aprakstu, kādos tika izdarīts nodarījums, arī laiku un vietu.

2. Valsts, kuras vārdā ir sniegts paziņojums saskaņā ar LAW.SURR.83. panta [Izņēmums saistībā ar valstspiederību] 2. punktu ar mērķi, ka tās valstspiederīgie netiks nodoti vai ka to nodošana tiks atļauta, vienīgi ievērojot atsevišķus konkrētus nosacījumus, var, ievērojot šos pašus noteikumus, atteikt tās valstspiederīgo tranzītu cauri tās teritorijai vai pakļaut to tādiem pašiem nosacījumiem.

3. Valstis izraugās iestādi, kas ir atbildīga par tranzīta pieprasījumu un vajadzīgo dokumentu saņemšanu, kā arī par ikvienas oficiālas sarakstes, kas attiecas uz tranzīta pieprasījumiem, saņemšanu.

4. Tranzīta pieprasījumu un informāciju, kas minēta 1. punktā, var adresēt iestādei, kuru izraugās saskaņā ar 3. punktu, ar ikvienu līdzekli, ar kuru var iegūt rakstisku dokumentu. Tranzīta valsts savu lēmumu paziņo tādā pašā veidā.

5. Šo pantu nepiemēro gaisa pārvadājumiem bez paredzētām pieturām. Tomēr, ja notiek neparedzēta nolaišanās, izsniegšanas valsts saskaņā ar 3. punktu izraudzītajai iestādei sniedz informāciju, kas minēta 1. punktā.

6. Ja tranzīts attiecas uz personu, kas valstij ir jāizdod no trešās valsts, *mutatis mutandis* piemēro šo pantu. Jo īpaši atsauces uz apcietināšanas orderi uzskata par atsacēm uz izdošanas lūgumu.

LAW.PRUM.104. pants. Laikposma, kas pavadīts apcietinājumā izpildes valstī, ieskaitīšana

1. Izsniegšanas valsts ieskaita visus apcietinājuma termiņus, kas izciesti apcietināšanas ordera izpildes rezultātā, kopējā brīvības atņemšanas laikā, kas būtu jāizcieš izsniegšanas valstī brīvības atņemšanas soda vai piespiedu līdzekļa piespriešanas rezultātā.

2. Visu informāciju par laikposmu, kādu persona, kas pieprasīta, pamatojoties uz apcietināšanas orderi, atradusies apcietinājumā, izpildes tiesu iestāde vai centrālā iestāde, kas izraudzīta atbilstoši LAW.SURR.85. pantam [Centrālās iestādes iesaistīšana], iesniedz izsniegšanas tiesu iestādei nodošanas brīdī.

LAW.SURR.105. pants. Iespējamā kriminālvajāšana par citiem nodarījumiem

1. Apvienotā Karaliste un Savienība, darbojoties jebkuras tās dalībvalsts uzdevumā, katra var informēt Specializēto komiteju tiesībaizsardzības un tiesu iestāžu sadarbības jomā par to, ka tās attiecībās ar citām dalībvalstīm, kuras sniegušas tādu pašu paziņojumu, uzskata, ka ir dota piekrišana personas kriminālvajāšanai, notiesāšanai vai apcietināšanai brīvības atņemšanas soda vai piespiedu līdzekļa izpildei par nodarījumu, kas izdarīts pirms personas nodošanas un kas nav nodarījums, par kuru minētā persona nodota, ja vien īpašā gadījumā izpildes tiesu iestāde neparedz citādi tās lēmumā par nodošanu.

2. Izņemot gadījumus, kas paredzēti 1. un 3. punktā, nevar veikt nodotās personas kriminālvajāšanu, to notiesāt vai tai atņemt brīvību par nodarījumu, kas veikts pirms minētās personas nodošanas un kas nav nodarījums, par kuru persona nodota.

3. Šā panta 2. punktu nepiemēro šādos gadījumos:

- (a) persona, kurai ir bijusi iespēja atstāt tās valsts teritoriju, kurai minētā persona nodota, nav to izdarījusi 45 dienu laikā no minētās personas galīgās atbrīvošanas, vai ir atgriezies minētajā teritorijā pēc tās atstāšanas;
- (b) nodarījums nav sodāms ar brīvības atņemšanas sodu vai piespiedu līdzekli;
- (c) kriminālprocess neļauj piemērot pasākumus, kas ierobežotu personas brīvību;
- (d) personu varētu pakļaut sodam vai pasākumam, kas nav saistīts ar brīvības atņemšanu, jo īpaši naudassodam vai kādam pasākumam, kas to aizstāj naudassodu, pat ja tas varētu ierobežot personas brīvību;
- (e) persona ir piekritusi, ka to nodod, attiecīgos gadījumos vienlaikus atteikdamās no specialitātes principa saskaņā ar LAW.SURR.91. pantu [Piekrišana nodošanai];

- (f) persona pēc tās nodošanas ir noteikti atteikusies no tiesībām piemērot specialitātes principu attiecībā uz noteiktiem nodarījumiem pirms personas nodošanas; atteikšanās jāizdara izsniegšanas valsts kompetentā tiesu iestādē un jāreģistrē protokolā saskaņā ar minētās valsts iekšzemes tiesību aktiem; atteikšanās jāformulē tā, lai skaidri norādītu, ka attiecīgā persona to ir izteikusi brīvprātīgi un pilnībā apzinoties sekas; šajā nolūkā personai ir tiesības uz jurista palīdzību; un
- (g) izpildes tiesu iestāde, kas nodevusi personu, dod savu piekrišanu saskaņā ar šā panta 4. punktu.

4. Piekrišanas pieprasījumu iesniedz izpildes tiesu iestādei kopā ar informāciju, kas minēta LAW.SURR.86. panta [Apcietināšanas ordera saturs un forma] 1. punktā, un tulkojumu, kā noteikts LAW.SURR.86. panta [Apcietināšanas ordera saturs un forma] 2. punktā. Piekrišanu sniedz, ja uz nodarījumu, par kuru to prasa, attiecas nodošana saskaņā ar šīs sadaļas noteikumiem. Piekrišanu atsaka LAW.SURR.80. pantā [Apcietināšanas ordera obligātas neizpildīšanas pamats] minēto iemeslu dēļ, un citādi to var atteikt tikai LAW.SURR.81. pantā [Cits apcietināšanas ordera neizpildīšanas pamats] vai LAW.SURR.82. panta [Izņēmums politiska nodarījuma gadījumā] 2. punktā un LAW.SURR.83. panta [Izņēmums saistībā ar valstspiederību] 2. punktā minēto iemeslu dēļ. Lēmumu pieņem ne vēlāk kā 30 dienu laikā pēc pieprasījuma saņemšanas. Situācijās, kas izklāstītas LAW.SURR.84. pantā [Garantijas, kas izsniegšanas valstij jāsniedz īpašos gadījumos], izsniegšanas valstij ir jāsniedz pantā noteiktās garantijas.

LAW.SURR.106. pants. Nodošana vai vēlāka izdošana

1. Apvienotā Karaliste un Savienība, darbojoties jebkuras tās dalībvalsts uzdevumā, katra var informēt Specializēto komiteju tiesībsardzības un tiesu iestāžu sadarbības jomā par to, ka tās attiecībās ar citām dalībvalstīm, kuras sniegušas tādu pašu paziņojumu, uzskata, ka ir dota piekrišana personas nodošanai valstij, kas nav izpildes valsts, saskaņā ar apcietināšanas orderi vai Eiropas apcietināšanas orderi, kas izsniegts par nodarījumu, kas izdarīts pirms minētās personas nodošanas, ja vien īpašā gadījumā izpildes tiesu iestāde neparedz citādi tās lēmumā par nodošanu.
2. Katrā gadījumā bez izpildes valsts piekrišanas personu, kas nodota izsniegšanas valstij, pamatojoties uz apcietināšanas orderi vai Eiropas apcietināšanas orderi, var nodot valstij, kas nav izpildes valsts, uz apcietināšanas ordera vai Eiropas apcietināšanas ordera pamata, kas izsniegts par nodarījumu, kurš izdarīts pirms personas nodošanas, šādos gadījumos:
 - (a) pieprasītā persona, kurai ir bijusi iespēja atstāt tās valsts teritoriju, kurai minētā persona nodota, nav to izdarījusi 45 dienu laikā no minētās personas galīgās atbrīvošanas, vai ir atgriezies minētajā teritorijā pēc tās atstāšanas;
 - (b) pieprasītā persona piekrīt, ka to nodod valstij, kas nav izpildes valsts, pamatojoties uz apcietināšanas orderi vai Eiropas apcietināšanas orderi; piekrišana jāsniedz izsniegšanas valsts kompetentā tiesu iestādē un jāreģistrē protokolā saskaņā ar minētās valsts iekšzemes tiesību aktiem. Tā jāstāda tādā veidā, kas liecina par to, ka persona to ir izteikusi brīvprātīgi un pilnībā apzinoties sekas. Šajā nolūkā pieprasītajai personai ir tiesības uz jurista palīdzību; un
 - (c) ja uz pieprasīto personu neattiecas specialitātes princips saskaņā ar LAW.SURR.105. panta [Iespējamā kriminālvajāšana par citiem nodarījumiem] 3. punkta a), e), f) vai g) apakšpunktu.
3. Izpildes tiesu iestāde piekrīt nodošanai citai valstij saskaņā ar šādiem noteikumiem:

- (a) piekrišanas pieprasījumu iesniedz saskaņā ar LAW.SURR.87. pantu [Apcietināšanas ordera pārsūtišana], kopā ar informāciju, kas minēta LAW.SURR.86. panta [Apcietināšanas ordera saturs un forma] 1. punktā, un tulkojumu, kā noteikts LAW.SURR.86. panta [Apcietināšanas ordera saturs un forma] 2. punktā;
 - (b) piekrišanu sniedz, ja uz nodarījumu, par kuru to prasa, attiecas nodošana saskaņā ar šā nolīguma noteikumiem;
 - (c) lēmumu pieņem ne vēlāk kā 30 dienu laikā pēc pieprasījuma saņemšanas; un
 - (d) Piekrišanu atsaka LAW.SURR.80. pantā [Apcietināšanas ordera obligātas neizpildīšanas pamats] minēto iemeslu dēļ, un citādi to var atteikt tikai LAW.SURR.81. pantā [Cits apcietināšanas ordera neizpildīšanas pamats], LAW.SURR.82. panta [Izņēmums politiska nodarījuma gadījumā] 2. punktā un LAW.SURR.83. panta [Izņēmums saistībā ar valstspiederību] 2. punktā minēto iemeslu dēļ.
4. Situācijās, kas minētas LAW.SURR.84. pantā [Garantijas, kas izsniegšanas valstij jāsniedz īpašos gadījumos], izsniegšanas valsts sniedz pantā noteiktās garantijas.

5. Neatkarīgi no 1. punkta, personu, kas nodota uz apcietināšanas ordera pamata, neizdod trešajai valstij bez tās valsts, kas nodevusi personu, kompetentās iestādes piekrišanas. Šādu piekrišanu sniedz saskaņā ar konvencijām, kas ir saistošas minētajai valstij, kā arī ar tās iekšzemes tiesību aktiem.

LAW.PRUM.107. pants. Priekšmetu nodošana

1. Pēc izsniegšanas tiesu iestādes pieprasījuma vai pēc tās pašas iniciatīvas, izpildu tiesu iestāde saskaņā ar tās iekšzemes tiesību aktiem, izņem un nodod priekšmetus:

- (a) kas var kalpot par pierādījumiem vai
- (b) ko pieprasītā persona ieguvusi nodarījuma rezultātā.

2. Priekšmetus, kas minēti 1. punktā, nodod pat tad, ja apcietināšanas orderi nevar izpildīt pieprasītās personas nāves vai bēgšanas dēļ.

3. Ja priekšmetus, kas minēti 1. punktā, var apķīlāt vai konfiscēt izpildes valsts teritorijā, tad minētā valsts var, ja priekšmeti ir vajadzīgi iesāktā kriminālprocesā, uz laiku tos paturēt vai nodot tālāk izsniegšanas valstij ar noteikumu, ka tos atdos atpakaļ.

4. Saglabājas izpildes valsts vai trešo personu iegūtas tiesības uz priekšmetiem, kas minēti 1. punktā. Ja pastāv šādas tiesības, izsniegšanas valsts priekšmetus bez maksas nosūta atpakaļ izpildes valstij tūlīt pēc tam, kad kriminālprocess ir pabeigts.

LAW.PRUM.108. pants. Izdevumi

1. Izdevumus, kas izpildes valsts teritorijā radušies, izpildot apcietināšanas orderi, uzņemas segt minētā valsts.

2. Citus izdevumus uzņemas segt izsniegšanas valsts.

LAW.SURR.109. pants. Attiecības ar citiem juridiskajiem aktiem

1. Neskarot to piemērošanu attiecībās starp valstīm un trešām valstīm, šī sadaļa no šā nolīguma spēkā stāšanās dienas aizstāj atbilstošos noteikumus turpmāk uzskaitītajās konvencijās, ko piemēro izdošanas jomā attiecībās starp Apvienoto Karalisti, no vienas puses, un dalībvalstīm, no otras puses:

- (a) Eiropas konvencija par izdošanu, kas parakstīta Parīzē 1957. gada 13. decembrī, un tās papildprotokoli; un
- (b) Eiropas Konvencija par terorisma apkarošanu, ciktāl tā attiecas uz izdošanu.

2. Ja konvencijas, kas minēti 1. punktā, piemēro tādām valstu teritorijām vai tādām teritorijām, par kuru ārlietām valstis ir atbildīgas, kurām šo sadaļu nepiemēro, minētās konvencijas turpina regulēt attiecības starp šīm teritorijām un citām valstīm.

LAW.SURR.110. pants. Paziņojumu pārskatīšana

Veicot šīs sadaļas kopīgu pārskatīšanu, kā minēts LAW.OTHER.135. panta [Pārskatīšana un izvērtēšana] 1. punktā, Puses apsver nepieciešamību saglabāt paziņojumus, kas sniegti saskaņā ar LAW.SURR.79. panta [Piemērošanas joma] 4. punktu, LAW.SURR.82. panta [Izņēmums politiska nodarījuma gadījumā] 2. punktu un LAW.SURR.83. panta [Izņēmums saistībā ar valstspiederību] 2. punktu. Ja LAW.SURR.83. panta [Izņēmums saistībā ar valstspiederību] 2. punktā minētie paziņojumi netiek atjaunināti, to termiņš beidzas piecus gadus pēc šā nolīguma stāšanās spēkā. Paziņojumus, kas minēti LAW.SURR.83. panta [Izņēmums saistībā ar valstspiederību] 2. punktā var atjaunot vai iesniegt no jauna tikai trīs mēnešu laikā pirms šā nolīguma spēkā stāšanās dienas piektās gadadienas un pēc tam reizi piecos gados, ja minētajā laikā ir izpildīti LAW.SURR.83. panta [Izņēmums saistībā ar valstspiederību] 2. punktā minētie nosacījumi.

LAW.PRUM.111. pants. Spēkā esoši/izpildāmi apcietināšanas orderi nepiemērošanas gadījumā

Neatkarīgi no LAW.GEN.5. panta [Sadarbības tvērums, ja kāda dalībvalsts vairs nepiedalās analogos pasākumos saskaņā ar Savienības tiesībām]; LAW.OTHER.136. panta [Apturēšana un nepiemērošana] un LAW.OTHER.137. panta [Izbeigšana], šīs sadaļas noteikumus piemēro apcietināšanas orderiem gadījumos, kad pieprasītā persona ir apcietināta pirms iestājās šīs sadaļas nepiemērošana apcietināšanas ordera izpildes nolūkā, neatkarīgi no izpildes tiesu iestādes lēmuma par to, vai pieprasītā persona ir jāpatur apcietinājumā vai uz laiku jāatbrīvo.

LAW.SURR.112. pants. Piemērošana spēkā esošiem aresta orderiem

Šo sadaļu piemēro Eiropas apcietināšanas orderiem, kas izsniegti saskaņā ar Padomes Pamatlēmumu 2002/584/TI⁸¹ un ko kāda valsts ir izsniegusi pirms pārejas perioda beigām gadījumos, kad pieprasītā persona nav apcietināta ar nolūku izpildīt orderi pirms pārejas perioda beigām.

VIII SADAĻA. SAVSTARPĒJĀ PALĪDZĪBA

⁸¹ Padomes Pamatlēmums 2002/584/TI (2002. gada 13. jūnijs) par Eiropas apcietināšanas orderi un par nodošanas procedūrām starp dalībvalstīm (OV L 190, 18.7.2002, 1. lpp.).

LAW.MUTAS.113. pants. Mērķis

1. Šis sadaļas mērķis ir papildināt tos noteikumus un atvieglot to piemērošanu starp dalībvalstīm, no vienas puses, un Apvienoto Karalisti, no otras puses, kuri ietverti šādos aktos:
 - (a) Eiropas Konvencija par savstarpējo palīdzību krimināllietās, kas parakstīta Strasbūrā 1959. gada 20. aprīlī, turpmāk "Eiropas Savstarpējās palīdzības konvencija";
 - (b) Eiropas Savstarpējās palīdzības konvencijas Papildu protokols, kas parakstīts Strasbūrā 1978. gada 17. martā, un
 - (c) Eiropas Savstarpējās palīdzības konvencijas Otrais papildu protokols, kas parakstīts Strasbūrā 2001. gada 8. novembrī.
2. Šī sadaļa neskar IX sadaļas [Apmaiņa ar informāciju, kas izgūta no sodāmības reģistra] noteikumus, kas prevalē pār šo sadaļu.

LAW.MUTAS.114. pants. Kompetentās iestādes definīcija

Šajā sadaļā "kompetentā iestāde" ir jebkura iestāde, kas ir kompetenta nosūtīt vai saņemt savstarpējās palīdzības lūgumus saskaņā ar Eiropas Savstarpējās palīdzības konvencijas un tās protokolu noteikumiem un kā valstis noteikušas to attiecīgajās deklarācijās, kuras adresētas Eiropas Padomes ģenerālsēkretāram. Jēdziens "kompetentās iestādes" ietver arī Savienības struktūras, kas paziņotas saskaņā ar LAW.OTHER.134. panta [Paziņojumi] 7. punkta c) apakšpunktu; attiecībā uz šādām Savienības struktūrām attiecīgi piemēro šīs nodaļas noteikumus.

LAW.MUTAS.115. pants. Savstarpējas palīdzības lūguma veidlapa

1. Specializētā komiteja tiesībsardzības un tiesu iestāžu sadarbības jomā izstrādā standarta veidlapu savstarpējās palīdzības lūgumiem, pieņemot šā nolīguma pielikumu.
2. Ja Specializētā komiteja tiesībsardzības un tiesu iestāžu sadarbības jomā ir pieņēmusi lēmumu saskaņā ar 1. punktu, savstarpējās palīdzības lūgumus iesniedz, izmantojot standarta veidlapu.
3. Specializētā komiteja tiesībsardzības un tiesu iestāžu sadarbības jomā var nepieciešamības gadījumā grozīt standarta veidlapu savstarpējās palīdzības lūgumiem.

LAW.MUTAS.116. pants. Nosacījumi savstarpējas palīdzības lūgumam

1. Pieprasītājas valsts kompetentā iestāde savstarpējās palīdzības lūgumu var iesniegt tikai tad, ja ir izpildīti šādi nosacījumi:
 - (a) lūgums ir vajadzīgs un samērīgs ar tiesas procesa mērķi, ņemot vērā aizdomās turētās vai apsūdzētās personas tiesības, un
 - (b) lūgumā norādīto(-s) izmeklēšanas pasākumu vai izmeklēšanas pasākumus tādos pašos apstākļos būtu iespējams norīkot līdzīgā vietējā lietā.
2. Lūguma saņēmēja valsts var apspriesties ar lūguma iesniedzēju valsti, ja lūguma saņēmējas valsts kompetentā iestāde uzskata, ka 1. punkta nosacījumi nav izpildīti. Pēc apspriešanās pieprasītājas valsts kompetentā iestāde var nolemt atsaukt savstarpējās palīdzības lūgumu.

LAW.MUTAS.117. pants. Citāda veida izmeklēšanas pasākumu izmantošana

1. Kad vien iespējams, lūguma saņēmējas valsts kompetentā iestāde apsver iespēju izmantot citu izmeklēšanas pasākumu, nekā savstarpējās palīdzības lūgumā norādītais pasākums, ja:

- (a) lūgumā norādītais izmeklēšanas pasākums nepastāv lūguma saņēmējas valsts tiesību aktos; vai
- (b) lūgumā norādītais izmeklēšanas pasākums nebūtu pieejams līdzīgā vietējā lietā.

2. Neskarot atteikuma iemeslus saskaņā ar Eiropas Savstarpējās palīdzības konvenciju un tās protokoliem un LAW.MUTAS.119. pantu [*Ne bis in idem* princips], šā panta 1. punktu nepiemēro šādiem izmeklēšanas pasākumiem, kuri vienmēr ir pieejami saskaņā ar pieprasītājas valsts tiesību aktiem:

- (a) tādas informācijas iegūšana, kas atrodas policijas vai tiesu iestāžu datubāzēs un lūguma saņēmējas valsts kompetentajai iestādei ir tieši pieejama kriminālprocesā;
- (b) liecinieka, eksperta, cietušā, aizdomās turētā vai apsūdzētā, vai trešās personas nopratināšana lūguma saņēmējas valsts teritorijā;
- (c) jebkāds izmeklēšanas pasākums, kas nav piespiedu pasākums, kā noteikts lūguma saņēmējas valsts tiesību aktos; un
- (d) tādu personu identificēšana, kas ir konkrēta tālruņa numura abonenti vai kam ir piešķirta konkrēta IP adrese.

3. Lūguma saņēmējas valsts kompetentā iestāde var izmantot arī citu izmeklēšanas pasākumu, nekā savstarpējās palīdzības lūgumā norādītais pasākums, ja ar lūguma saņēmējas valsts kompetentās iestādes izraudzīto izmeklēšanas pasākumu var sasniegt tādu pašu rezultātu, taču ar līdzekļiem, kas prasa mazāku iejaukšanos nekā lūgumā norādītais izmeklēšanas pasākums.

4. Ja lūguma saņēmējas valsts kompetentā iestāde nolemj izmantot pasākumu, kas nav savstarpējās palīdzības lūgumā norādītais pasākums, kā minēts 1. un 3. punktā, tā vispirms informē pieprasītājas valsts kompetento iestādi, kura var nolemt attiecīgo lūgumu atsaukt vai papildināt

5. Ja lūgumā norādītais izmeklēšanas pasākums nepastāv lūguma saņēmējas valsts tiesību aktos vai nebūtu pieejams līdzīgā vietējā lietā un ja nepastāv neviens cits izmeklēšanas pasākums, kam būtu tāds pats rezultāts kā lūgtajam izmeklēšanas pasākumam, lūguma saņēmējas valsts kompetentā iestāde informē pieprasītājas valsts kompetento iestādi, ka lūgto palīdzību nav iespējams sniegt.

LAW.MUTAS.118. pants. Pienākums informēt

Lūguma saņēmējas valsts kompetentā iestāde informē pieprasītājas valsts kompetento iestādi, izmantojot jebkādos pieejamos līdzekļus un bez liekas kavēšanās, ja:

- (a) savstarpējās palīdzības lūgumu nav iespējams izpildīt tādēļ, ka lūgums ir noformēts nepilnīgi vai acīmredzami nepareizi; vai
- (b) lūguma saņēmējas valsts kompetentā iestāde savstarpējās palīdzības lūguma izpildes gaitā bez papildu noskaidrošanas secina, ka varētu būt lietderīgi veikt izmeklēšanas pasākumus, kas sākotnēji nebija paredzēti vai ko nebija iespējams paredzēt laikā, kad tika gatavots

savstarpējās palīdzības lūgums, lai pieprasītājas valsts kompetentā iestāde konkrētā lietā varētu veikt turpmākas darbības.

LAW.MUTAS.119. pants. *Ne bis in idem principis*

Papildus Eiropas Savstarpējās palīdzības konvencijā un tās protokolos minētajiem atteikuma pamatojumiem savstarpējo palīdzību var atteikt, ja personai, attiecībā uz kuru pieprasītājā valstī attiecas kriminālizmeklēšana, kriminālvajāšana vai cits process, tostarp tiesvedības process, attiecībā uz tām pašām darbībām citā valstī ir pasludināts galīgais spriedums, ar nosacījumu, ka notiesāšanas gadījumā sods jau ir izciests, persona to izcieš vai sodu vairs nevar izpildīt atbilstīgi sprieduma pasludinājušās valsts tiesību aktiem.

LAW.MUTAS.120. pants. Termiņi

1. Lūguma saņēmēja valsts lēmumu par savstarpējās palīdzības lūguma izpildi pieņem pēc iespējas ātrāk un jebkurā gadījumā ne vēlāk kā 45 dienas pēc lūguma saņemšanas, un informē par savu lēmumu pieprasītāju valsti.

2. Savstarpējās palīdzības lūgumu izpilda pēc iespējas ātrāk un jebkurā gadījumā ne vēlāk kā 90 dienas pēc šā panta 1. punktā minētā lēmuma pieņemšanas vai pēc tam, kad notikusi apspriešanās, kas minēta LAW.MUTAS 116. panta [Nosacījumi savstarpējas palīdzības lūgumam] 2. punktā.

3. Ja savstarpējās palīdzības lūgumā ir norādīts, ka procesuālo termiņu, nodarījuma smaguma vai citu īpaši steidzamu apstākļu dēļ ir vajadzīgs īsāks termiņš nekā 1. vai 2. punktā paredzētie, vai ja ir norādīts, ka savstarpējās palīdzības pasākums jāveic konkrētā dienā, tad lūguma saņēmēja valsts, cik vien iespējams, ievēro šādu lūgumu.

4. Ja savstarpējās palīdzības lūgums ir iesniegts, lai pieņemtu pagaidu pasākumus saskaņā ar Eiropas Savstarpējās palīdzības konvencijas Otrā papildprotokola 24. pantu, lūguma saņēmējas valsts kompetentā iestāde pieņem lēmumu par pagaidu pasākumu un paziņo minēto lēmumu pieprasītājas valsts kompetentajai iestādei iespējami drīz pēc lūguma saņemšanas. Pirms atcelt jebkādu pagaidu pasākumus, kas veikti saskaņā ar šo pantu, lūguma saņēmējas valsts kompetentā iestāde, kad vien iespējams, dod pieprasītājas valsts kompetentajai iestādei iespēju izklāstīt tās pamatojumu pasākuma turpināšanai.

5. Ja konkrētā gadījumā nav iespējams ievērot 1., 2. vai 3. punktā noteiktos konkrētos termiņus vai 3. punktā noteikto konkrēto datumu, vai ja kavējas lēmuma par pagaidu pasākumu veikšanu saskaņā ar 4. punktu pieņemšana, lūguma saņēmējas valsts kompetentā iestāde nekavējoties un izmantojot jebkādu pieejamos līdzekļus informē pieprasītājas valsts kompetento iestādi, norādot kavēšanās iemeslus, un apspriežas ar pieprasītājas valsts kompetento iestādi par piemērotu termiņu savstarpējās palīdzības lūguma izpildei.

6. Šajā pantā minētos termiņus nepiemēro, ja savstarpējās palīdzības lūgums ir iesniegts saistībā ar jebkuru no turpmāk minētajiem nodarījumiem un pārkāpumiem, kuri ietilpst Eiropas Savstarpējās palīdzības konvencijas un tās protokolu darbības jomā, kā tas definēts pieprasītājas valsts tiesību aktos:

- (a) atļautā braukšanas ātruma pārsniegšana, ja tās rezultātā nav nodarīts kaitējums citai personai vai iestājusies tās nāve, un ja ātruma pārsniegšana nav bijusi būtiska;
- (b) drošības jostas nelietošana;

- (c) sarkanā gaismas signāla vai cita obligāta apstāšanās signāla neievērošana;
- (d) aizsargķiveres nelietošana; vai
- (e) braukšanas joslas neatļauta izmantošana (piemēram, avārijas joslas, sabiedriskajam transportam paredzētas joslas vai ceļu darbiem slēgtas joslas neatļauta izmantošana).

7. Specializētā komiteja tiesībaizsardzības un tiesu iestāžu sadarbības jomā nodrošina 6. punkta darbības pārskatīšanu. Tai trīs gadu laikā pēc šā nolīguma stāšanās spēkā ir jānosaka termiņi lūgumiem, uz kuriem attiecas 6. punkts, ņemot vērā lūgumu daudzumu. Tā var arī pieņemt lēmumu par to, ka 6. punktu vairs nepiemēro.

LAW.MUTAS.121. pants. Savstarpējās palīdzības pieprasījumu nodošana

1. Papildus Eiropas Savstarpējās palīdzības konvencijā un tās protokolos minētajiem saziņas kanāliem, ja to noteikumos ir paredzēta tieša nosūtīšana, prokurori Apvienotajā Karalistē savstarpējās palīdzības lūgumus var arī tieši nosūtīt dalībvalstu kompetentajām iestādēm.

2. Papildus Eiropas Savstarpējās palīdzības konvencijā un tās protokolos minētajiem saziņas kanāliem, steidzamos gadījumos jebkuru savstarpējas tiesiskās palīdzības lūgumu, kā arī spontānu informāciju var nosūtīt ar Eiropola vai *Eurojust* starpniecību saskaņā ar šā nolīguma attiecīgo sadaļu noteikumiem.

LAW.MUTAS.122. pants. Kopējas izmeklēšanas grupas

Ja valstu kompetentās iestādes izveido kopēju izmeklēšanas grupu, attiecības starp dalībvalstīm kopējā izmeklēšanas grupā reglamentē Savienības tiesības, neatkarīgi no juridiskā pamata, kas minēts Nolīgumā par kopējas izmeklēšanas grupas izveidi.

IX SADAĻA. APMAIŅA AR INFORMĀCIJU NO SODĀMĪBAS REĢISTRA

LAW.EXINF.120. pants. Mērķis

1. Šīs sadaļas mērķis ir nodrošināt no sodāmības reģistra izgūtas informācijas apmaiņu starp dalībvalstīm, no vienas puses, un Apvienoto Karalisti, no otras puses.

2. Attiecībās starp Apvienoto Karalisti un dalībvalstīm šīs sadaļas noteikumi:

- (a) papildina Eiropas Konvencijas par savstarpējo palīdzību krimināllietās 13. pantu un 22. panta 2. punktu un tās 1978. gada 17. marta un 2001. gada 8. novembra papildu protokolus; un
- (b) aizstāj Eiropas Konvencijas par savstarpējo palīdzību krimināllietās 22. panta 1. punktu, kas papildināts ar 1978. gada 17. marta papildu protokola 4. pantu.

3. Attiecībās starp vienu dalībvalsti, no vienas puses, un Apvienoto Karalisti, no otras puses, katra puse atsakās no tiesībām izmantot savas atrunas attiecībā uz Eiropas Konvencijas par savstarpējo palīdzību krimināllietās 13. pantu un tās 1978. gada 17. marta Papildu protokola 4. pantu.

LAW.EXINF.121. pants. Definīcijas

Šajā sadaļā piemēro šādas definīcijas:

- (a) "notiesājošs spriedums" ir jebkurš krimināltiesas pieņemts galīgs lēmums, ar ko fizisku personu notiesā par noziedzīgu nodarījumu, ciktāl šāds lēmums ir iekļauts notiesāšanas valsts sodāmības reģistrā;
- (b) "kriminālprocess" ir pirmstiesas stadija, tiesas stadija un notiesājošā sprieduma izpilde;
- (c) „sodāmības reģistrs” ir iekšzemes reģistrs vai valsts reģistri, kuros apkopotas sodāmības saskaņā ar valsts tiesību aktiem.

LAW.EXINF.122. pants. Centrālās iestādes

Katra valsts izraugās vienu vai vairākas centrālās iestādes, kas ir kompetentas apmainīties ar informāciju, kura ir izgūta no sodāmības reģistra saskaņā ar šo sadaļu, un par apmaiņu, kas minēta Eiropas Konvencijas par savstarpējo palīdzību krimināllietās 22. panta 2. punktā.

LAW.EXINF.123. pants. Paziņojumi

1. Katra valsts veic vajadzīgos pasākumus, lai nodrošinātu to, ka, sniedzot informāciju attiecīgas valsts sodāmības reģistram, informācijai par visiem tās teritorijā pasludinātajiem notiesājošiem spriedumiem ir pievienota informācija par notiesātās personas valstspiederību vai valstspiederībām, ja minētā persona ir kādas citas valsts valstspiederīgais.
2. Katras valsts centrālā iestāde informē jebkuras citas valsts centrālo iestādi par visiem tās teritorijā pasludinātajiem notiesājošiem spriedumiem attiecībā un minētās citas valsts valstspiederīgajiem, kā arī par visiem turpmākajiem sodāmības reģistrā iekļautās informācijas grozījumiem vai dzēšanu, kas veikta sodāmības reģistrā. Valsts centrālās iestādes šādu informāciju paziņo viena otrai vismaz reizi mēnesī.
3. Ja valsts centrālajai iestādei kļūst zināms fakts, ka notiesātai personai ir divu vai vairāku citu valstu valstspiederība, tā attiecīgo informāciju nosūta katrai no šīm valstīm pat tad, ja notiesātā persona ir tās valsts valstspiederīgais, kuras teritorijā tā tika notiesāta.

LAW.EXINF.124. pants. Notiesājošu spriedumu glabāšana

1. Katras valsts centrālā iestāde glabā visu informāciju, kas paziņota saskaņā ar LAW.EXINF.123. pantu [Paziņojumi].
2. Katras valsts centrālā iestāde nodrošina, ka gadījumā, kad atbilstoši LAW.EXINF.123. panta [Paziņojumi] 2. punktam tiek paziņots par turpmākiem grozījumiem vai dzēšanu, tiek veikti identiski grozījumi vai dzēšana informācijā, ko glabā saskaņā ar šā panta 1. punktu.
3. Katras valsts centrālā iestāde nodrošina, ka, atbildot uz lūgumiem, kas sniegti atbilstoši LAW.EXINF.125. pantam [Informācijas lūgumi], tiek sniegta tikai saskaņā ar šā panta 2. punktu atjaunināta informācija.

LAW.EXINF.125. pants. Informācijas lūgumi

1. Ja informācija no kādas valsts sodāmības reģistra tiek lūgta iekšzemes vajadzībām saistībā ar kriminālprocesu pret personu vai jebkādiem citiem mērķiem, kas nav kriminālprocess, minētās valsts centrālā iestāde var saskaņā ar tās iekšzemes tiesību aktiem iesniegt citas valsts centrālajai iestādei lūgumu sniegt informāciju un ar to saistītus datus no sodāmības reģistra.

2. Ja persona lūdz informāciju par savu sodāmību tādas valsts centrālajai iestādei, kura nav šīs personas valstspiederības valsts, tad minētā centrālā iestāde iesniedz personas valstspiederības valstij attiecīgu lūgumu sniegt informāciju un ar to saistītus datus no sodāmības reģistra, lai minēto informāciju un ar to saistītus datus varētu iekļaut uzziņā, kas izdodama attiecīgajai personai.

LAW.EXINF.126. pants. Atbildes uz lūgumiem

1. Atbildes uz Informācijas lūgumiem lūguma saņēmējas valsts centrālā iestāde nosūta pieprasītājas valsts centrālajai iestādei cik drīz vien iespējams un jebkurā gadījumā 20 darba dienu laikā no lūguma saņemšanas dienas.

2. Katras valsts centrālā iestāde uz lūgumiem, kuri iesniegti jebkādiem citiem mērķiem, kas nav kriminālprocess, atbild saskaņā ar tās iekšzemes tiesību aktiem.

3. Neatkarīgi no 2. punkta – sniedzot atbildi uz lūgumiem, kas iesniegti saistībā ar nolūku pieņemt darbā personu profesionālai vai organizētai brīvprātīgai darbībai, kurā ir tieša un regulāra saskarsme ar bērniem, valstis sniedz informāciju par sodāmību par nodarījumiem, kas saistīti ar bērnu seksuālu izmantošanu un seksuālu vardarbību pret bērniem, bērnu pornogrāfiju, uzmākšanos bērniem seksuālos nolūkos, ieskaitot kūdīšanu, atbalstīšanu un līdzdalību, vai mēģinājumu izdarīt kādu no minētajiem nodarījumiem, kā arī informāciju par jebkādu aizliegumu veikt darbības, kas ietver tiešu un regulāru saskarsmi ar bērniem, ja aizlieguma pamatā ir minētais notiesājošais spriedums.

LAW.EXINF.127. pants. Saziņas kanāli

No sodāmības reģistra izgūtas informācijas apmaiņa starp valstīm notiek elektroniski saskaņā ar tehniskajām un procedūras specifikācijām, kas izklāstītas LAW-6. PIELIKUMĀ.

LAW.EXINF.128. pants. Personas datu izmantošanas nosacījumi

1. Katra valsts var izmantot personas datus, ko tā atbilstoši LAW.EXINF.126. pantam [Atbildes uz lūgumiem] saņēmusi kā atbildi uz savu lūgumu, var izmantot tikai tiem nolūkiem, kuriem dati pieprasīti.

2. Ja informācija tika lūgta jebkādiem citiem mērķiem, kas nav kriminālprocess, atbilstoši LAW.EXINF.126. pantam [Atbildes uz lūgumiem] saņemtos personas datus pieprasītāja valsts drīkst izmantot saskaņā ar tās tiesību aktiem tikai, ievērojot lūguma saņēmējas valsts noteiktos ierobežojumus, ko tā norādījusi LAW-6. PIELIKUMA 2. nodaļā noteiktajā veidlapā.

3. Neatkarīgi no šā panta 1. un 2. punkta personas datus, ko valsts sniegusi, atbildot uz pieprasījumu saskaņā ar LAW.EXINF.126. pantu [Atbildes uz lūgumiem], pieprasījuma iesniedzēja valsts var izmantot, lai novērstu tūlītējus un nopietnus draudus valsts drošībai.

4. Katra valsts nodrošina, ka tās centrālās iestādes neizpauž personas datus, kas paziņoti atbilstoši LAW.EXINF.123. pantam [Paziņojumi] iestādēm trešās valstīs, izņemot gadījumus, kad ir ievēroti šādi nosacījumi:

- (a) personas datus izpauž tikai, pamatojoties uz katru konkrētu gadījumu;
- (b) personas datus izpauž iestādēm, kuru funkcijas ir tieši saistītas ar nolūku, kuram personas dati tiek izpausti saskaņā ar šā punkta c) apakšpunktu;
- (c) personas datus izpauž tikai, ja tas ir nepieciešams:

- (vii) kriminālprocesa nolūkos;
 - (viii) jebkādiem citiem mērķiem, kas nav kriminālprocess, vai
 - (ix) lai novērstu tūlītējus un nopietnus draudus sabiedrības drošībai;
- (d) pieprasītāja trešā valsts var izmantot personas datus tikai tam nolūkam, kuram informācija tika lūgta, un ievērojot tās valsts noteiktos ierobežojumus, kura paziņojusi personas datus atbilstoši LAW.EXINF.123. pantam [Paziņojumi]; un
- (e) Personas datus izpauž tikai tad, ja centrālā iestāde pēc tam, kad tā ir novērtējusi visus apstākļus saistībā ar personas datu nosūtīšanu uz trešo valsti, secina, ka pastāv atbilstīgi drošības pasākumi personas datu aizsardzībai.
5. Šo pantu nepiemēro personas datiem, kurus valsts ieguvusi saskaņā ar šo sadaļu un kuru izcelsme ir minētajā valstī.

*X SADAĻA. NELIKUMĪGI IEGŪTU LĪDZEKĻU LEGALIZĒŠANAS UN TERORISMA FINANSĒŠANAS
APKAROŠANA*

LAW.AML.127. pants. Mērķis

Šis sadaļas mērķis ir atbalstīt un stiprināt Savienības un Apvienotās Karalistes rīcību, ar ko novērš un apkaro nelikumīgi iegūtu līdzekļu legalizēšanu un terorisma finansēšanu.

LAW.AML.128. pants. Pasākumi, ar ko novērš un apkaro nelikumīgi iegūtu līdzekļu legalizēšanu un terorisma finansēšanu

1. Puses apņemas atbalstīt starptautiskos pūliņus novērst un cīnīties pret nelikumīgi iegūtu līdzekļu legalizēšanu un terorisma finansēšanu. Puses atzīst vajadzību sadarboties, lai novērstu, ka to finanšu sistēmas tiek izmantotas tādu līdzekļu legalizēšanai, kas iegūti jebkādas noziedzīgās darbībās, tostarp narkotiku kontrabandā un korupcijā, kā arī lai cīnītos pret terorisma finansēšanu.
2. Puses apmainās ar attiecīgo informāciju saskaņā ar to attiecīgo tiesisko regulējumu.
3. Puses katra uztur visaptverošu režīmu cīņai pret nelikumīgi iegūtu līdzekļu legalizēšanu un terorisma finansēšanu un regulāri pārskata nepieciešamību pastiprināt minēto režīmu, ņemot vērā Finanšu darījumu darba grupas ieteikumu principus un mērķus.

LAW.AML.129. pants. Faktisko īpašumtiesību pārredzamība korporatīvās un citās juridiskās vienībās

1. Šajā pantā piemēro šādas definīcijas:
 - (a) "faktiskais īpašnieks" ir jebkura fiziska persona, kura attiecībā uz korporatīvu vienību saskaņā ar Puses normatīvajiem aktiem:
 - (x) faktiski īsteno galējo kontroli pār vienības pārvaldīšanu vai ir tiesīga īstenot šādu kontroli;
 - (xi) personai tieši vai netieši pieder vai tā kontrolē vairāk nekā 25 % balsstiesību vai akciju vai cita veida līdzdalības vienībā, neskarot katras Puses tiesības noteikt zemāku robežvērtību; vai

(xii) citādā veidā kontrolē vienību vai ir tiesīga īstenot šādu kontroli.

Attiecībā uz tādām juridiskām vienībām kā fondi, *Anstalt*, līgumsabiedrības ar ierobežotu atbildību katrai Pusei ir tiesības noteikt līdzīgus kritērijus faktiskā īpašnieka noteikšanai, vai, ja tās izvēlas to darīt: piemērot AML.130. panta [Faktisko īpašumtiesību pārredzamība juridiskajos veidojumos] 1. punkta a) apakšpunktā noteikto definīciju, ņemot vērā šādu vienību formu un struktūru.

Lai pieņemtu lēmumu par faktisko īpašumtiesību pārredzamības atbilstošajiem līmeņiem, attiecībā uz juridiskām vienībām, kas nav minētas iepriekš, katra Puse ņem vērā šādu vienību dažādās formas un struktūras un nelikumīgi iegūtu līdzekļu legalizēšanas līmeņus un terorisma finansēšanas riskus, kas saistīti ar šādām vienībām;

(b) "pamatinformācija par faktisko īpašnieku" ir faktiskā īpašnieka vārds un uzvārds, dzimšanas mēnesis un gads, pastāvīgās dzīvesvietas valsts un valstspiederība, kā arī faktiskā īpašnieka turētās kapitāla daļas vai īstenotās kontroles veids un apmērs;

(c) "kompetentās iestādes" ir:

(xiii) publiskas iestādes, ieskaitot finanšu ziņu vākšanas vienības, kam uzticēti pienākumi nelikumīgi iegūtu līdzekļu legalizēšanas vai terorisma finansēšanas apkarošanas jomā;

(xiv) publiskas iestādes, kuru uzdevums ir veikt izmeklēšanu vai kriminālvajāšanu par nelikumīgi iegūtu līdzekļu legalizēšanu, saistītiem predikatīviem nodarījumiem vai terorisma finansēšanu, vai arī izsekot, aizturēt vai iesaldēt un konfiscēt nelikumīgi iegūtus līdzekļus;

(xv) publiskas iestādes, kuras ir atbildīgas par uzraudzību vai pārraudzību ar mērķi nodrošināt atbilstību nelikumīgi iegūtu līdzekļu legalizēšanas vai terorisma finansēšanas apkarošanas prasībām.

Šī definīcija neskar katras Puses tiesības noteikt papildu kompetentās iestādes, kas var piekļūt informācijai par faktiskajiem īpašniekiem.

2. Katra Puse nodrošina, ka juridiskās vienības to teritorijā uztur adekvātu, pareizu un aktuālu informāciju par faktiskajiem īpašniekiem. Katra Puse ievieš mehānismus, ar ko nodrošina, lai to kompetentajām iestādēm ir savlaicīga piekļuve šādai informācijai.

3. Katra Puse izveido vai uztur centrālu reģistru ar adekvātu, aktuālu un pareizu informāciju par faktiskajiem īpašniekiem. Savienības gadījumā centrālos reģistrus izveido dalībvalstu līmenī. Šis pienākums neattiecas uz biržā kotētām juridiskām vienībām, uz kurām attiecas informācijas izpaušanas prasības attiecībā uz pietiekamu pārredzamības līmeni. Ja kādai vienībai nav identificējams īpašnieks, reģistrā glabā alternatīvu informāciju, piemēram, paziņojumu par to, ka nav identificēts īpašnieks, vai ziņas par fizisko personu vai personām, kuras juridiskajā vienībā ieņem augstākās vadības amatu.

4. Katra Puse nodrošina, ka tās centrālajā reģistrā vai reģistros glabātā informācija bez ierobežojumiem un savlaicīgi tiek darīta pieejama tās kompetentajām iestādēm.

5. Katra Puse nodrošina, ka pamatinformācija par faktiskajiem īpašniekiem tiek darīta pieejama ikvienam sabiedrības loceklim. Atsevišķus izņēmumus attiecībā uz informācijas publisku pieejamību saskaņā ar šo punktu var paredzēt gadījumos, kad piekļuve informācijai faktisko īpašnieku pakļautu

nesamērīgam riskam, piemēram, krāpšanas, nolaupīšanas, šantāžas, izspiešanas, aizskaršanas, vardarbības vai iebiedēšanas riskam, vai ja faktiskais īpašnieks ir nepilngadīgs vai citā veidā juridiski rīcībnespējīgs.

6. Katra Puse nodrošina iedarbīgas, samērīgas un atturošas sankcijas pret juridiskām vai fiziskām personām, kuras nepilda prasības, kas tām noteiktas saistībā ar šajā pantā minētajiem jautājumiem.

7. Katra Puse nodrošina, ka tas kompetentās iestādes var savlaicīgi un efektīvi un bez maksas sniegt 2. un 3. punktā minēto informāciju otras Puses kompetentajām iestādēm. Šim nolūkam Puses apsver veidus informācijas drošas apmaiņas nodrošināšanai.

LAW.AML.130. pants. Faktisko īpašumtiesību pārredzamība juridiskajos veidojumos

1. Šajā pantā piemēro šādas definīcijas:

(a) "faktiskais īpašnieks" ir dibinātājs, trasta pārraudzītājs (ja tāds ir), pilnvarotās personas, labuma guvējs vai labuma guvēju kategorijas, ikviena persona, kurai ir līdzvērtīga pozīcija attiecībā uz juridisku veidojumu, kura struktūra vai funkcija ir līdzīga tieši izveidotam trastam, un visu citu fizisko personu, kas īsteno pilnīgu, efektīvu kontroli pār trastu vai līdzīgu juridisku veidojumu;

(b) "kompetentās iestādes" ir:

(xvi) publiskas iestādes, ieskaitot finanšu ziņu vākšanas vienības, kam uzticēti pienākumi nelikumīgi iegūtu līdzekļu legalizēšanas vai terorisma finansēšanas apkarošanas jomā;

(xvii) publiskas iestādes, kuru uzdevums ir veikt izmeklēšanu vai kriminālvajāšanu par nelikumīgi iegūtu līdzekļu legalizēšanu, saistītiem predikatīviem nodarījumiem vai terorisma finansēšanu, vai arī izsekot, aizturēt vai iesaldēt un konfiscēt nelikumīgi iegūtus līdzekļus;

(xviii) publiskas iestādes, kuras ir atbildīgas par uzraudzību vai pārraudzību ar mērķi nodrošināt atbilstību nelikumīgi iegūtu līdzekļu legalizēšanas vai terorisma finansēšanas apkarošanas prasībām.

Šī definīcija neskar katras Puses tiesības noteikt papildu kompetentās iestādes, kas var piekļūt informācijai par faktiskajiem īpašniekiem.

2. Katra Puse nodrošina, ka tieši izveidotu trastu pilnvarotās personas uztur adekvātu, pareizu un aktuālu informāciju par faktiskajiem īpašniekiem. Šos pasākumus piemēro citiem juridiskiem veidojumiem, ko katra Puse atzinusi par tādiem, kuru struktūra vai funkcija ir līdzīga trastiem.

3. Katra Puse ievieš mehānismus, ar ko nodrošina, lai to kompetentajām iestādēm ir savlaicīga piekļuve adekvātai, pareizai un aktuālai informācijai par tieši izveidotu trastu un to citu juridisku veidojumu faktiskajiem īpašniekiem, kuru struktūra vai funkcija ir līdzīga trastiem tās teritorijā.

4. Ja ziņas par trastu vai līdzīgu juridisku veidojumu faktiskajiem īpašniekiem tiek glabātas centrālajā reģistrā, attiecīgā valsts nodrošina, ka informācija ir adekvāta, aktuāla un pareiza, un ka kompetentajām iestādēm ir savlaicīga un neierobežota piekļuve šādai informācijai. Puses cenšas apsvērt veidus, kā piekļuvi informācijai par trastu vai līdzīgu juridisku veidojumu faktiskajiem

īpašniekiem nodrošināt fiziskajām personām vai organizācijām, kuras var apliecināt leģitīmas intereses iepazīties ar šādu informāciju.

5. Katra Puse nodrošina iedarbīgas, samērīgas un atturošas sankcijas pret juridiskām vai fiziskām personām, kuras nepilda prasības, kas tām noteiktas saistībā ar šajā pantā minētajiem jautājumiem.

6. Katra Puse nodrošina, ka tas kompetentās iestādes var savlaicīgi un efektīvi un bez maksas sniegt 3. punktā minēto informāciju otras Puses kompetentajām iestādēm. Šim nolūkam Puses apsver veidus informācijas drošas apmaiņas nodrošināšanai.

XI SADAĻA. IESALDĒŠANA UN KONFISKĀCIJA

LAW.CONFISC.1. pants. Sadarbības mērķis un principi

1. Šīs sadaļas mērķis ir paredzēt saistībā ar tiesvedību krimināllietās sadarbību starp Apvienoto Karalisti, no vienas puses, un dalībvalstīm, no otras puses, pēc iespējas plašākā mērogā izmeklēšanās un procesos, kuru mērķis ir īpašuma iesaldēšana ar nolūku to vēlāk konfiscēt, un izmeklēšanās un procesos, kuru mērķis ir īpašuma konfiskācija. Tas neizslēdz citu sadarbību saskaņā ar LAW.CONFISC.10. panta [Pienākums veikt konfiskāciju] 5. un 6. punktu. Šajā sadaļā paredzēta arī sadarbība ar Savienības struktūrām, ko Savienība norīkojusi šīs sadaļas vajadzībām.

2. Katra valsts, ievērojot šīs sadaļas noteikumus, izpilda citas valsts pieprasījumus:

- a) par konkrētu īpašuma sastāvdaļu konfiskāciju, kā arī noziedzīgi iegūtu līdzekļu konfiskāciju, kuru veido prasība samaksāt naudas summu, kas atbilst noziedzīgi iegūto līdzekļu vērtībai;
- b) par palīdzību izmeklēšanā un pagaidu pasākumiem attiecībā uz jebkuru no a) apakšpunktā minētajiem konfiskācijas veidiem.

3. Panta 2. punkta b) apakšpunktā lūgto palīdzību izmeklēšanā sniedz un pagaidu pasākumus veic, ciktāl to pieļauj pieprasījuma saņēmēja valsts iekšzemes tiesību akti un saskaņā ar tiem. Ja pieprasījumā par vienu no šiem pasākumiem ir precizētas formalitātes vai procedūras, kas ir nepieciešamas atbilstoši pieprasījuma iesniedzēja valsts iekšzemes tiesību aktiem, pat ja pieprasījuma saņēmējā valstī tādas nepastāv, tā izpilda šādus pieprasījumus tiktāl, ciktāl pieprasītā darbība nav pretrunā tās iekšzemes tiesību aktu pamatprincipiem.

4. Pieprasījuma saņēmēja valsts nodrošina, ka citas valsts iesniegtiem pieprasījumiem par noziedzīgi iegūtu līdzekļu un nozieguma rīku izsekošanu, iesaldēšanu vai izņemšanu, tiek piešķirta tāda pati prioritāte kā pieprasījumiem, kas iesniegti saistībā ar iekšzemes procedūrām.

5. Pieprasījuma iesniedzēja valsts, pieprasot konfiskāciju, palīdzību izmeklēšanā un pagaidu pasākumus konfiskācijas nolūkā, nodrošina, ka tiek ievēroti nepieciešamības un proporcionalitātes principi.

6. Šīs sadaļas noteikumus piemēro to "starptautiskās sadarbības" nodaļu vietā, kas ietvertas Eiropas Padomes Konvencijā par noziedzīgi iegūtu līdzekļu legalizācijas un terorisma finansēšanas novēršanu, kā arī šo līdzekļu meklēšanu, izņemšanu un konfiskāciju, kura parakstīta Varšavā 2005. gada 16. maijā ("2005. gada konvencija"), un Konvencijā par noziedzīgi iegūtu līdzekļu legalizācijas novēršanu, meklēšanu, izņemšanu un konfiskāciju, kas parakstīta Strasbūrā 1990. gada 8. novembrī ("1990. gada konvencija"). Šā nolīguma LAW.CONFISC.2. pants [Definīcijas] aizstāj

attiecīgās definīcijas 2005. gada konvencijas 1. pantā un 1990. gada konvencijas 1. pantā. Šīs sadaļas noteikumi neietekmē valstu saistības atbilstoši 2005. gada konvencijai un 1990. gada konvencijai.

LAW.CONFISC.2. pants. Definīcijas

Šajā sadaļā piemēro šādas definīcijas:

- (a) “konfiskācija” ir pēc tiesvedības par noziedzīgu nodarījumu vai noziedzīgiem nodarījumiem tiesas uzlikts sods vai pasākums, kas beidzas ar galīgu īpašuma atņemšanu;
- (b) “iesaldēšana” vai “izņemšana” ir pagaidu aizliegums nodot, iznīcināt, pārveidot, atsavināt vai pārvietot īpašumu vai īpašuma pagaidu uzraudzība vai kontrole, pamatojoties uz tiesas vai citas kompetentas iestādes izdotu rīkojumu;
- (c) “nozieguma rīki” ir jebkāds īpašums, kurš jebkādā veidā, pilnīgi vai daļēji, tika izmantots vai kuru bija paredzēts izmantot, lai izdarītu noziedzīgu nodarījumu vai noziedzīgus nodarījumus;
- (d) “tiesas iestāde” ir iestāde jeb saskaņā ar iekšzemes tiesību aktiem – tiesnesis, tiesa vai prokurors; prokuroru uzskata par tiesu sistēmas iestādi tikai tādā apmērā, ciktāl to paredz iekšzemes tiesību akti;
- (e) “noziedzīgi iegūti līdzekļi” ir jebkāds saimniecisks labums, kas tieši vai netieši gūts, izdarot noziedzīgu nodarījumu, vai naudas summa, kas līdzvērtīga minētajam saimnieciskajam labumam; tos var veidot jebkurš īpašums, kā tas definēts šajā pantā;
- (f) “īpašums” ir jebkāds īpašums neatkarīgi no tā, vai tā ir ķermeniska vai bezķermeniska, kustama vai nekustama manta, un juridiski dokumenti vai instrumenti, kas apliecina īpašumtiesības uz šo īpašumu vai cita veida tiesības uz to, kuru pieprasījuma iesniedzēja valsts uzskata par:
 - (xix) noziedzīgā nodarījumā iegūtiem līdzekļiem vai šādu līdzekļu pilnas vērtības vai tikai tās daļas ekvivalentu;
 - (xx) noziedzīga nodarījuma rīkiem vai šādu rīku vērtību;
 - (xxi) konfiscējamu saskaņā ar jebkādiem citiem pieprasījuma iesniedzējas valsts tiesību aktu noteikumiem par konfiskācijas pilnvarām pēc procesa saistībā ar noziedzīgu nodarījumu, ieskaitot konfiskāciju, ko piemēro trešai personai, paplašinātu konfiskāciju un konfiskāciju bez galīgā notiesājošā sprieduma.

LAW.CONFISC.3. pants. Pienākums sniegt palīdzību

Pamatojoties uz lūgumu, valstis sniedz cita citai visplašāko palīdzību, lai identificētu un izsekotu konfiscējamus nozieguma rīkus, noziedzīgi iegūtus līdzekļus un citu īpašumu. Šāda palīdzība ietver visus pasākumus, lai sniegtu un nodrošinātu pierādījumus par minēto nozieguma rīku, noziedzīgi iegūtu līdzekļu vai cita īpašuma esamību, atrašanās vietu vai pārvietošanu, veidu, juridisko statusu vai vērtību.

LAW.CONFISC.4. pants. Informācijas pieprasījumi par bankas kontiem un glabāšanas seifiem

1. Pieprasījuma saņēmēja valsts, ievērojot šajā pantā izklāstītos nosacījumus, veic pasākumus, kas vajadzīgi, lai, atbildot uz citas valsts nosūtītu pieprasījumu, noteiktu, vai fiziskai vai juridiskai personai, par kuru notiek kriminālizmeklēšana, ir viens vai vairāki jebkāda veida konti vai arī šī

persona kontrolē šādus kontus jebkurā bankā, kas atrodas pieprasījuma saņēmējas valsts teritorijā, un, ja ir, par identificētajiem kontiem sniedz detalizētu informāciju. Šajā detalizētajā informācijā jo īpaši ietver klienta konta turētāja vārdu/nosaukumu un IBAN numuru, un individuālo seifu gadījumā – nomnieka vārdu un uzvārdu vai unikālu identifikācijas numuru.

2. Panta 1. punktā noteikto pienākumu piemēro tikai tādā mērā, kādā šī informācija ir pieejama bankai, kurā atrodas attiecīgais konts.

3. Papildus LAW.CONFISC.25. panta [Pieprasījuma saturs] prasībām pieprasījuma iesniedzēja valsts pieprasījumā:

(a) norāda, kāpēc tā uzskata, ka pieprasītā informācija, ļoti iespējams, ir būtiska, noziedzīgā nodarījuma izmeklēšanai,

(b) paziņo iemeslus, pamatojoties uz kuriem, tā uzskata, ka pieprasījuma saņēmējas valsts teritorijā esošajās bankās ir attiecīgie konti, un pēc iespējas plašāk precizē, kuras varētu būt attiecīgās bankas un konti, un

(c) nosūta visu tās rīcībā esošo papildu informāciju, kas varētu atvieglot pieprasījuma izpildi.

4. Apvienotā Karaliste un Savienība, darbojoties jebkuras tās dalībvalsts uzdevumā, katra var paziņot Specializētajai komitejai tiesībaizsardzības un tiesu iestāžu sadarbības jomā, ka šis pants tiks attiecināts uz kontiem nebanku finanšu iestādēs. Uz šādiem paziņojumiem var attiecināt savstarpības principu.

LAW.CONFISC.5. pants. Informācijas pieprasījumi par bankas darījumiem

1. Pieprasījuma saņēmēja valsts pēc citas valsts pieprasījuma sniedz datus par konkrētiem bankas kontiem un bankas operācijām, kas ir notikušas konkrētā laikposmā, izmantojot vienu vai vairākus no pieprasījumā norādītajiem kontiem, tostarp datus par jebkuru sūtītāja vai saņēmēja kontu.

2. Panta 1. punktā noteikto pienākumu piemēro tikai tādā mērā, kādā šī informācija ir pieejama bankai, kurā atrodas attiecīgais konts.

3. Papildus LAW.CONFISC.25. panta [Pieprasījuma saturs] prasībām pieprasījuma iesniedzēja valsts pieprasījumā norāda, kādēļ tā pieprasīto informāciju uzskata par būtisku noziedzīgā nodarījuma izmeklēšanai.

4. Pieprasījuma saņēmēja valsts var šāda pieprasījuma izpildi padarīt atkarīgu no tiem pašiem nosacījumiem, ko piemēro attiecībā uz pieprasījumiem par meklēšanu un izņemšanu.

5. Apvienotā Karaliste un Savienība, darbojoties jebkuras tās dalībvalsts uzdevumā, katra var paziņot Specializētajai komitejai tiesībaizsardzības un tiesu iestāžu sadarbības jomā, ka šis pants tiks attiecināts uz kontiem nebanku finanšu iestādēs. Uz šādiem paziņojumiem var attiecināt savstarpības principu.

LAW.CONFISC.6. pants. Pieprasījumi par bankas darījumu pārraudzību

1. Pieprasījuma saņēmēja valsts nodrošina, ka pēc citas valsts pieprasījuma tā spēj konkrētā laikposmā pārraudzīt bankas operācijas, ko veic, izmantojot vienu vai vairākus no pieprasījumā norādītajiem kontiem, un paziņo pārraudzības rezultātus pieprasīja iesniedzējai valstij.

2. Papildus LAW.CONFISC.25. panta [Pieprasījuma saturs] prasībām pieprasījuma iesniedzēja valsts pieprasījumā norāda, kādēļ tā pieprasīto informāciju uzskata par būtisku noziedzīgā nodarījuma izmeklēšanai.
3. Katrā atsevišķā gadījumā lēmumu par pārraudzību pieņem pieprasījuma saņēmēja valsts kompetentās iestādes saskaņā ar tās iekšzemes tiesību aktiem.
4. Par pārraudzības praktisko kārtību vienojas pieprasījuma iesniedzēja valsts un pieprasījuma saņēmēja valsts kompetentās iestādes.
5. Apvienotā Karaliste un Savienība, darbojoties jebkuras tās dalībvalsts uzdevumā, katra var paziņot Specializētajai komitejai tiesībsardzības un tiesu iestāžu sadarbības jomā, ka šis pants tiks attiecināts uz kontiem nebanku finanšu iestādēs. Uz šādiem paziņojumiem var attiecināt savstarpības principu.

LAW.CONFISC.7. pants. Spontāna informācija

Neskarot savu izmeklēšanu vai tiesvedību, valsts var bez iepriekšēja lūguma nodot citai valstij informāciju par konfiscējamiem nozieguma rīkiem, noziedzīgi iegūtiem līdzekļiem un citu īpašumu, ja tā uzskata, ka šādas informācijas izpaušana varētu palīdzēt saņēmējai valstij sākt vai veikt izmeklēšanu vai tiesvedību vai varētu veicināt attiecīga lūguma sniegšanu saskaņā ar šo sadaļu.

LAW.CONFISC.8. pants. Pienākums veikt pagaidu pasākumus

1. Pēc citas valsts pieprasījuma, kura sākusi noziedzīgā nodarījuma izmeklēšanu vai tiesvedību, vai izmeklēšanu vai tiesvedību konfiskācijas nolūkā, pieprasījuma saņēmēja valsts veic vajadzīgos pagaidu pasākumus, piemēram, iesaldēšanu vai izņemšanu, lai novērstu jebkādus darījumus ar īpašumu, tā nodošanu vai atsavināšanu, ja šis īpašums vēlākā posmā varētu būt pieprasījuma par konfiskāciju priekšmets vai varētu apmierināt pieprasījumu.
2. Valsts, kura ir saņēmusi pieprasījumu par konfiskāciju saskaņā ar LAW.CONFISC.10. pantu [Pienākums veikt konfiskāciju], ja tas prasīts, veic šā panta 1. punktā minētos pasākumus attiecībā uz jebkuru īpašumu, kas ir pieprasījuma priekšmets vai varētu apmierināt pieprasījumu.
3. Ja saskaņā ar šo pantu ir saņemts pieprasījums, pieprasījuma saņēmēja valsts nekavējoties veic visus vajadzīgos pasākumus pieprasījuma izpildei, rīkojoties tikpat ātri un ar tādu pašu prioritāti kā līdzīgā iekšzemes lietā, un nekavējoties un izmantojot jebkurus līdzekļus, kas dod iespēju iegūt rakstisku apliecinājumu, nosūta apstiprinājumu pieprasījuma iesniedzējai valstij.
4. Ja pieprasījuma iesniedzēja valsts ir norādījusi, ka nepieciešama tūlītēja iesaldēšana, jo ir leģitīms pamats uzskatīt, ka attiecīgo īpašumu nekavējoties pārvietos vai iznīcinās, pieprasījuma saņēmēja valsts 96 stundu laikā pēc pieprasījuma saņemšanas veic visus vajadzīgos pasākumus pieprasījuma izpildei, un nekavējoties un izmantojot jebkurus līdzekļus, kas dod iespēju iegūt rakstisku apliecinājumu, nosūta apstiprinājumu pieprasījuma iesniedzējai valstij.
5. Ja pieprasījuma saņēmēja valsts nespēj ievērot 4. punktā minēto termiņu, pieprasījuma saņēmēja valsts nekavējoties informē pieprasījuma iesniedzēju valsti un apspriežas ar to par atbilstošu turpmāko rīcību.
6. Izbeidzoties 4. punktā minētajam termiņam, nebeidzas prasības, kas ar šo pantu izvirzītas pieprasījuma saņēmējas valstij.

LAW.CONFISC.9. pants. Pagaidu pasākumu izpilde

1. Pēc pagaidu pasākumu izpildes, kuri pieprasīti atbilstoši LAW.CONFISC.8. panta [Pienākums veikt pagaidu pasākumus] 1. punktam, pieprasījuma iesniedzēja valsts pēc savas iniciatīvas un cik drīz vien iespējams pieprasījuma saņēmējai valstij sniedz visu informāciju, kas var likt apšaubīt vai mainīt minēto pasākumu apjomu. Pieprasījuma iesniedzēja valsts nekavējoties sniedz arī visu papildu informāciju, ko pieprasa pieprasījuma saņēmēja valsts un kas ir nepieciešama pagaidu pasākumu īstenošanai un to pēcpasākumiem.
2. Pirms atcelt jebkādus pagaidu pasākumus, kas veikti saskaņā ar LAW.CONFISC.8. pantu [Pienākums veikt pagaidu pasākumus], pieprasījuma saņēmējas valsts kompetentā iestāde, kad vien iespējams, dod pieprasītājas valsts kompetentajai iestādei iespēju izklāstīt tās pamatojumu pasākuma turpināšanai.

LAW.CONFISC.10. pants. Pienākums veikt konfiskāciju

1. Valsts, kura saņēmusi pieprasījumu par tāda īpašuma konfiskāciju, kas atrodas tās teritorijā:
 - (a) izpilda konfiskācijas rīkojumu, ko pieprasījuma iesniedzējas valsts tiesa ir izdevusi attiecībā uz šādu īpašumu, vai
 - (b) iesniedz pieprasījumu savām kompetentajām iestādēm nolūkā saņemt konfiskācijas rīkojumu un, ja šāds rīkojums ir izdots, izpilda to.
2. Panta 1. punkta b) apakšpunkta nolūkā valstīm, kad vien nepieciešams, ir kompetence uzsākt konfiskācijas procedūras saskaņā ar to iekšzemes tiesību aktiem.
3. Panta 1. punktu piemēro arī konfiskācijām, kuras veido prasība samaksāt naudas summu, kas atbilst noziedzīgi iegūto līdzekļu vērtībai, ja īpašums, pret kuru var izpildīt konfiskāciju, atrodas pieprasījuma saņēmējā valstī. Šādos gadījumos, izpildot konfiskāciju saskaņā ar 1. punktu, pieprasījuma saņēmēja valsts, ja maksājums nav saņemts, apmierina prasību ar jebkuru citu īpašumu, kas pieejams šim nolūkam.
4. Ja pieprasījums par konfiskāciju attiecas uz īpašuma konkrētu sastāvdaļu, pieprasījuma iesniedzēja valsts un pieprasījuma saņēmēja valsts var izpildīt konfiskāciju kā prasību samaksāt naudas summu, kas atbilst īpašuma vērtībai.
5. Valsts saskaņā ar tās iekšzemes tiesību aktiem pēc iespējas plašākā mērogā sadarbojas ar valsti, kura pieprasa tādu pasākumu izpildi, kas ir līdzvērtīgi konfiskācijai, ja pieprasījums nav izdots procesa krimināllietās ietvaros, ciktāl šādus pasākumus attiecībā uz noziedzīgu nodarījumu ir norīkojusi pieprasījuma iesniedzējas valsts tiesu iestāde, ar nosacījumu, ka ir konstatēts, ka īpašums ir noziedzīgi iegūti līdzekļi vai:
 - (a) cits īpašums, kurā pārveidoti vai pārvērsti noziedzīgi iegūtie līdzekļi;
 - (b) īpašums, kas iegūts no likumīgiem avotiem, ja noziedzīgi iegūti līdzekļi pilnībā vai daļēji apvienoti ar šādu īpašumu, līdz pat apvienoto noziedzīgi iegūto līdzekļu novērtētajai vērtībai; vai
 - (c) labums, kas gūts no noziedzīgi iegūtiem līdzekļiem, no īpašuma, kurā pārveidoti vai pārvērsti noziedzīgi iegūtie līdzekļi, vai no īpašuma, ar ko apvienoti noziedzīgi iegūtie līdzekļi līdz pat

apvienoto noziedzīgi iegūto līdzekļu novērtētajai vērtībai, tādā pašā veidā un tādā pašā apjomā kā noziedzīgi iegūtie līdzekļi.

6. Panta 5. punktā minētie pasākumi ietver pasākumus, kas ļauj īpašumu un aktīvus izņemt, arestēt vai konfiscēt, iesniedzot prasību civiltiesā.

7. Pieprasījuma saņēmēja valsts nekavējoties pieņem lēmumu par konfiskācijas rīkojuma izpildi un, neskarot šā panta 8. punktu, ne vēlāk kā 45 dienu laikā pēc pieprasījuma saņemšanas. Pieprasījuma saņēmēja valsts nekavējoties un izmantojot jebkurus līdzekļus, kas dod iespēju iegūt rakstisku apliecinājumu, nosūta apstiprinājumu pieprasījuma iesniedzējai valstij. Izņemot gadījumus, kad saskaņā ar LAW.CONFISC.17. pantu [Atlikšana] pastāv atlikšanas iemesli, pieprasījuma saņēmēja valsts veic konkrētus pasākumus, kas nepieciešami, lai konfiskācijas rīkojumu izpildītu bez kavēšanās un vismaz tikpat ātri un tādā pašā prioritārā kārtā kā līdzīgā iekšzemes lietā.

8. Ja pieprasījuma saņēmēja valsts nespēj ievērot 7. punktā minēto termiņu, pieprasījuma saņēmēja valsts nekavējoties informē pieprasījuma iesniedzēju valsti un apspriežas ar to par atbilstošu turpmāko rīcību.

9. Izbeidzoties 7. punktā minētajam termiņam, nebeidzas prasības, kas ar šo pantu izvirzītas pieprasījuma saņēmējas valstij.

LAW.CONFISC.11. pants. Konfiskācijas izpilde

1. Procedūras konfiskācijas panākšanai un izpildei saskaņā ar LAW.CONFISC.10. pantu [Pienākums veikt konfiskāciju] reglamentē pieprasījuma saņēmējas valsts iekšzemes tiesību akti.

2. Pieprasījuma saņēmējai valstij ir saistoši konstatētie fakti, ciktāl tie ir izklāstīti notiesājošā spriedumā vai tiesas nolēmumā, ko pasludinājusi pieprasījuma iesniedzējas valsts tiesa, vai ciktāl šāda notiesājoša sprieduma vai tiesas nolēmuma pamatā ir minētie fakti.

3. Ja konfiskāciju veido prasība samaksāt naudas summu, pieprasījuma saņēmējas valsts kompetentā iestāde konvertē tās summu minētās valsts valūtā pēc valūtas maiņas kursa, kas ir piemērojams brīdī, kad tiek pieņemts lēmums par konfiskācijas izpildi.

LAW.CONFISC.12. pants. Konfiscētais īpašums

1. Ievērojot šā panta 2. un 3. punktu, ar īpašumu, kas konfiscēts saskaņā ar LAW.CONFISC.10. pantu [Pienākums veikt konfiskāciju] un LAW.CONFISC.11. pantu [Konfiskācijas izpilde], pieprasījuma saņēmēja valsts rīkojas atbilstoši tās iekšzemes tiesību aktiem un administratīvajām procedūrām.

2. Ja pieprasījuma saņēmēja valsts saskaņā ar LAW.CONFISC.10. pantu [Pienākums veikt konfiskāciju] rīkojas citas valsts iesniegta pieprasījuma sakarā, tā, ciktāl to ļauj tās iekšzemes tiesību akti un ja tas pieprasīts, prioritāri apsver konfiscētā īpašuma atgriešanu pieprasījuma iesniedzējai valstij, lai tā varētu sniegt kompensāciju noziegumā cietušajiem vai atgriezt šādu īpašumu tā likumīgajiem īpašniekiem.

3. Ja pieprasījuma saņēmēja valsts saskaņā ar LAW.CONFISC.10. pantu [Pienākums veikt konfiskāciju] rīkojas citas valsts iesniegta pieprasījuma sakarā, un pēc tam, kad tā ir ņēmusi vērā cietušā tiesības uz īpašuma restitūciju vai kompensāciju saskaņā ar šā panta 2. punktu, pieprasījuma saņēmēja valsts ar konfiskācijas rīkojuma izpildes rezultātā iegūto naudu rīkojas šādi:

- (a) ja naudas summa ir vienāda ar vai mazāka par 10 000 EUR, tā pienākas pieprasījuma saņēmējai valstij; vai
- (b) ja naudas summa ir lielāka par 10 000 EUR, pieprasījuma saņēmēja valsts 50 % no atgūtās summas pārskaita pieprasījuma iesniedzējai valstij.

4. Neatkarīgi no 3. punkta pieprasījuma iesniedzēja valsts un pieprasījuma saņēmēja valsts var atsevišķos gadījumos īpaši apsvērt iespēju noslēgt citus šādus nolīgumus vai vienošanās par īpašuma nodošanu, ko tās uzskata par piemērotām.

LAW.CONFISC.13. pants. Tiesības uz izpildi un konfiskācijas maksimālā summa

- 1. Saskaņā ar LAW.CONFISC.10. pantu [Pienākums veikt konfiskāciju] iesniegts pieprasījums par konfiskāciju neskar pieprasījuma iesniedzējas valsts tiesības pašai izpildīt konfiskācijas rīkojumu.
- 2. Neko šajā sadaļā neinterpretē kā atļauju, ka konfiskācijas kopējā vērtība var pārsniegt naudas summu, kas norādīta konfiskācijas rīkojumā. Ja kāda valsts konstatē, ka šāda situācija varētu rasties, attiecīgās valstis apspriežas, lai izvairītos no šādām sekām.

LAW.CONFISC.14. pants. Brīvības atņemšana ar aizmugurisku spriedumu

Pieprasījuma saņēmēja valsts, reaģējot uz pieprasījumu, kas iesniegts saskaņā ar LAW.CONFISC.10. pantu [Pienākums veikt konfiskāciju], bez pieprasījuma iesniedzējas valsts piekrišanas ar aizmugurisku spriedumu nepiemēro brīvības atņemšanu vai jebkādos citus pasākumus, kuri ierobežo personas brīvību.

LAW.CONFISC.15. pants. Atteikuma pamatojums

- 1. Sadarbību saskaņā ar šo sadaļu var atteikt šādos gadījumos:
 - (a) pieprasījuma saņēmēja valsts uzskata, ka pieprasījuma izpilde būtu pretrunā *ne bis in idem* principam; vai
 - (b) nodarījums, ar ko saistīts pieprasījums, nav kvalificējams kā nodarījums saskaņā ar pieprasījuma saņēmējas valsts iekšzemes tiesību aktiem, ja tas izdarīts tās jurisdikcijā; tomēr šis atteikuma pamats attiecas uz sadarbību saskaņā ar noteikumiem no LAW.CONFISC.3. panta [Pienākums sniegt palīdzību] līdz LAW.CONFISC.7. pantam [Spontāna informācija] tikai tiktāl, ciktāl pieprasītā palīdzība ietver piespiedu pasākumus.
- 2. Apvienotā Karaliste un Savienība, darbojoties jebkuras tās dalībvalsts uzdevumā, katra var paziņot Specializētajai komitejai tiesībsardzības un tiesu iestāžu sadarbības jomā, ka, pamatojoties uz savstarpību, šā panta 1. punkta b) apakšpunktā minētais abpusējas sodāmības nosacījums netiks piemērots, ar nosacījumu, ka pieprasījuma pamatā esošais noziedzīgais nodarījums ir:
 - (a) viens no LAW.SURR 79. panta [Piemērošanas joma] 4. punktā uzskaitītajiem nodarījumiem, kā tas definēts pieprasījuma iesniedzējas valsts tiesību aktos, un un
 - (b) pieprasījuma iesniedzējas valstī par to var piemērot brīvības atņemšanas sodu vai ar brīvības atņemšanu saistītu drošības līdzekli, kura maksimālais ilgums ir vismaz trīs gadi.
- 3. Sadarbību saskaņā ar noteikumiem no LAW.CONFISC.3. panta [Pienākums sniegt palīdzību] līdz LAW.CONFISC.7. pantam [Spontāna informācija], ciktāl pieprasītā palīdzība ietver piespiedu

pasākumus, un saskaņā ar LAW.CONFISC.8. pantu [Pienākums veikt pagaidu pasākumus] un LAW.CONFISC.9. pantu [Pagaidu pasākumu izpilde] var atteikt arī tad, ja pieprasīto pasākumu nevarētu veikt saskaņā ar pieprasījuma saņēmējas valsts iekšzemes tiesību aktiem izmeklēšanas vai tiesvedības nolūkos līdzīgā iekšzemes lietā.

4. Ja tas prasīts pieprasījuma saņēmējas valsts iekšzemes tiesību aktos, sadarbību saskaņā ar noteikumiem no LAW.CONFISC.3. panta [Pienākums sniegt palīdzību] līdz LAW.CONFISC.7. pantam [Spontāna informācija], ciktāl pieprasītā palīdzība ietver piespiedu pasākumus, un saskaņā ar LAW.CONFISC.8. pantu [Pienākums veikt pagaidu pasākumus] un LAW.CONFISC.9. pantu [Pagaidu pasākumu izpilde] var atteikt arī tad, ja pieprasītie pasākumi vai jebkuri citi pasākumi ar līdzīgām sekām nebūtu atļauti pieprasījuma iesniedzējas valsts tiesību aktos vai – attiecībā uz pieprasījuma iesniedzējas valsts kompetentajām iestādēm –, ja pieprasījumu nav atļāvusi tiesas iestāde, darbojoties saistībā ar noziedzīgiem nodarījumiem.

5. Sadarbību saskaņā ar noteikumiem no LAW.CONFISC.10. panta [Pienākums veikt konfiskāciju] līdz LAW.CONFISC.14. pantam [Brīvības atņemšana ar aizmugurisku spriedumu] var atteikt arī, ja:

- (a) saskaņā ar pieprasījuma saņēmējas valsts tiesību aktiem konfiskācija nav paredzēta attiecībā uz nodarījuma veidu, ar kuru saistīts lūgums;
- (b) neskarot pienākumu saskaņā ar LAW.CONFISC.10. panta [Pienākums veikt konfiskāciju] 3. punktu, tā būtu pretrunā pieprasījuma saņēmējas valsts iekšzemes tiesību aktiem attiecībā uz konfiskācijas ierobežojumiem saistībā ar saikni starp nodarījumu un:
 - (xxii) ekonomisku priekšrocību, ko varētu kvalificēt kā no tā iegūtus noziedzīgi iegūto līdzekļus; vai
 - (xxiii) īpašumu, ko varētu kvalificēt kā nozieguma rīkus;
- (c) saskaņā ar pieprasījuma saņēmējas valsts iekšzemes tiesību aktiem konfiskāciju vairs nevar piemērot vai izpildīt termiņa izbeigšanās dēļ;
- (d) neskarot LAW.CONFISC.10. panta [Pienākums veikt konfiskāciju] 5. un 6. punktu, pieprasījums nav saistīts ar iepriekšēju notiesājošu spriedumu vai tiesas nolēmumu vai šāda nolēmuma pamatojumu, ka ir veikts nodarījums vai vairāki nodarījumi, uz kura pamata ir izdots rīkojums vai pieprasījums par konfiskāciju;
- (e) pieprasījuma iesniedzējā valstī konfiskācija nav izpildāma vai to joprojām var pārskatīt parastajā pārsūdzības kārtībā; vai
- (f) pieprasījums ir saistīts ar konfiskācijas rīkojumu, kas izriet no aizmuguriski pieņemta lēmuma par personu, pret kuru ir izdots rīkojums, un pieprasījuma saņēmējas valsts ieskatā pieprasījuma iesniedzējas valsts veiktajā tiesvedībā, kas noveda pie šāda lēmuma, netika ievērotas minimālās tiesības uz aizstāvību, kuras atzītas par tādām, kas pienākas ikvienai personai, pret kuru ir izvirzīta apsūdzība krimināllietā.

6. Panta 5. punkta f) apakšpunkta nolūkos lēmumu neuzskata par aizmuguriski pieņemtu, ja:

- (a) tas ir apstiprināts vai paziņots pēc tam, kad attiecīgā persona ir sniegusi iebildumus; vai

(b) tas ir pieņemts pārsūdzības tiesvedībā, ar nosacījumu, ka pārsūdzību ir iesniegusi attiecīgā persona.

7. Panta 5. punkta f) apakšpunkta nolūkos apsverot, vai ir ievērotas minimālās tiesības uz aizstāvību, pieprasījuma saņēmēja valsts ņem vērā faktu, ka attiecīgā persona tīši ir centusies izvairīties no saukšanas pie atbildības, vai faktu, ka minētā persona pēc tam, kad tai bija iespēja pret aizmuguriski pieņemtu lēmumu izmantot tiesiskās aizsardzības līdzekli, izvēlējās to nedarīt. Tas pats attiecas uz gadījumiem, kad attiecīgā persona pēc pienācīgi izsniegta uzaicinājuma ierasties uz tiesu, izvēlējās to nedarīt un neprasīja sēdes atlikšanu.

8. Valstis neatsaucas uz bankas noslēpumu kā iemeslu atteikumam sadarboties saskaņā ar šo sadaļu. Ja to prasa pieprasījuma saņēmējas valsts iekšzemes tiesību akti, tā var pieprasīt, ka pieprasījumu par sadarbību, kurā būtu ietverta bankas noslēpuma atcelšana, atļauj tiesas iestāde, darbojoties saistībā ar noziedzīgiem nodarījumiem.

9. Pieprasījuma saņēmēja valsts:

(a) uz faktu, ka persona, pret kuru pieprasījuma iesniedzējas valsts iestādes veic izmeklēšanu vai ir izdevušas konfiskācijas rīkojumu, ir juridiska persona, nevar atsaukties kā uz šķērsli jebkādas sadarbības nodrošināšanai saskaņā ar šo sadaļu;

(b) uz faktu, ka fiziskā persona, pret kuru izdots rīkojums par noziedzīgi iegūtu līdzekļu konfiskāciju, ir mirusi, vai juridiskā persona, pret kuru izdots rīkojums par noziedzīgi iegūtu līdzekļu konfiskāciju, vēlāk ir likvidēta, nevar atsaukties kā uz šķērsli palīdzības sniegšanai saskaņā ar LAW.CONFISC.10. panta [Pienākums veikt konfiskāciju] 1. punkta a) apakšpunktu; vai

(c) uz faktu, ka persona, pret kuru pieprasījuma iesniedzējas valsts iestādes veic izmeklēšanu vai ir izdevušas konfiskācijas rīkojumu, pieprasījumā ir minēta gan kā attiecīgā noziedzīgā nodarījuma, gan kā nelikumīgi iegūtu līdzekļu legalizēšanas izdarītāja, nevar atsaukties kā uz šķērsli jebkādas sadarbības nodrošināšanai saskaņā ar šo sadaļu.

LAW.CONFISC.16. pants. Apspriešanās un informēšana

Ja ir pamatoti iemesli, kas ļauj uzskatīt, ka iesaldēšanas vai konfiskācijas rīkojuma izpilde radītu reālu risku pamattiesību aizsardzībai, pieprasījuma saņēmēja valsts, pirms tā pieņem lēmumu par iesaldēšanas vai konfiskācijas rīkojuma izpildi, apspriežas ar pieprasījuma iesniedzēju valsti un var pieprasīt sniegt jebkādu vajadzīgo informāciju.

LAW.CONFISC.17. pants. Atlikšana

Pieprasījuma saņēmēja valsts var atlikt reaģēšanu uz pieprasījumu, ja šāda rīcība kaitētu tās iestāžu veiktai izmeklēšanai vai tiesvedībai.

LAW.CONFISC.18. pants. Pieprasījuma apmierināšana daļēji vai ar nosacījumiem

Pirms pieprasījuma saņēmēja valsts atsaka vai atliek sadarbību saskaņā ar šo sadaļu, tā, attiecīgā gadījumā apspriedusies ar pieprasījuma iesniedzēju valsti, apsver iespēju pieprasījumu apmierināt daļēji vai ar tādiem nosacījumiem, kādus tā uzskata par vajadzīgiem.

LAW.CONFISC.19. pants. Dokumentu izsniegšana

1. Valstis sniedz cita citai visplašāko savstarpējo palīdzību, izsniedzot dokumentus personām, kuras skar pagaidu pasākumi vai konfiskācija.
2. Nekas šajā pantā nav paredzēts, lai traucētu:
 - (a) iespējai tiesas dokumentus tieši nosūtīt personām ārvalstīs, izmantojot pasta kanālus; un
 - (b) iespējai, ka tiesu izpildītāji, amatpersonas vai citas izcelsmes valsts kompetentās iestādes tiesas dokumentus izsniedz tieši ar minētās valsts konsulāro dienestu vai tiesu iestāžu (ieskaitot tiesu izpildītājus un amatpersonas) vai ar galamērķa valsts citu iestāžu starpniecību.
3. Izsniedzot tiesas dokumentus tādām personām ārvalstīs, kuras skar pagaidu pasākumi vai konfiskācijas rīkojumi, ko izdevusi nosūtītāja valsts, minētā valsts norāda, kādi tiesiskās aizsardzības līdzekļi šādām personām ir pieejami saskaņā ar tās iekšzemes tiesību aktiem.

LAW.CONFISC.20. pants. Ārvalstu nolēmumu atzīšana

1. Izskatot pieprasījumu par sadarbību saskaņā ar noteikumiem no LAW.CONFISC.8. panta [Pienākums veikt pagaidu pasākumus] līdz LAW.CONFISC.14. pantam [Brīvības atņemšana ar aizmugurisku spriedumu], pieprasījuma saņēmēja valsts atzīst visus nolēmumus, ko pieprasījuma iesniedzējā valstī attiecībā uz trešo personu pieprasītām tiesībām ir pasludinājusi tiesas iestāde.
2. Atzīšanu var atteikt, ja:
 - (a) trešajām personām nebija pienācīgas iespējas aizstāvēt savas tiesības;
 - (b) lēmums nav saderīgs ar lēmumu, kas par to pašu jautājumu jau pieņemts pieprasījuma saņēmējā valstī;
 - (c) tas nav saderīgs ar pieprasījuma saņēmējas valsts sabiedrisko kārtību, vai
 - (d) lēmums tika pieņemts pretēji noteikumiem par izņēmuma jurisdikciju, kas noteikti pieprasījuma saņēmējas valsts iekšzemes tiesību aktos.

LAW.CONFISC.21. pants. Iestādes

1. Katra valsts izraugās centrālo iestādi, kas ir atbildīga par to pieprasījumu nosūtīšanu un atbildes sniegšanu uz tiem, kuri iesniegti saskaņā ar šo sadaļu, šādu pieprasījumu izpildi vai nosūtīšanu iestādēm, kas kompetentas tos izpildīt.
2. Savienība var izraudzīties Savienības struktūru, kura papildus dalībvalstu kompetentajām iestādēm var iesniegt un attiecīgā gadījumā izpildīt pieprasījumus saskaņā ar šo sadaļu. Šīs sadaļas nolūkos katru šādu pieprasījumu izskata kā kādas dalībvalsts pieprasījumu. Savienība var arī izraudzīties minēto Savienības struktūru kā centrālo iestādi, kas ir atbildīga par to pieprasījumu nosūtīšanu un atbildēšanu uz tiem, kurus saskaņā ar šo sadaļu iesniegusi minētā struktūra vai kuri tai iesniegti.

LAW.CONFISC.22. pants. Tieša saziņa

1. Kompetentās iestādes savā starpā sazinās tieši.

2. Steidzamos gadījumos pieprasījumus vai paziņojumus saskaņā ar šo sadaļu pieprasījuma iesniedzējas valsts tiesu iestādes var tieši nosūtīt pieprasījuma saņēmējas valsts tiesas iestādēm. Šādos gadījumos kopiju ar pieprasījuma iesniedzējas valsts centrālās iestādes starpniecību vienlaikus nosūta pieprasījuma saņēmējas valsts centrālajai iestādei.

3. Ja pieprasījums ir iesniegts saskaņā ar 2. punktu un iestāde nav kompetenta izskatīt pieprasījumu, iestāde to nodod kompetentajai valsts iestādei un par to tieši informē pieprasījuma iesniedzēju valsti.

4. Pieprasījumus vai paziņojumus saskaņā ar noteikumiem no LAW.CONFISC.3. panta [Pienākums sniegt palīdzību] līdz LAW.CONFISC.7. pantam [Spontāna informācija], kas neietver piespiedu pasākumus, pieprasījuma iesniedzējas valsts kompetentās iestādes var tieši nosūtīt pieprasījuma saņēmējas valsts kompetentajām iestādēm.

5. Pirms iesniegt oficiālu pieprasījumu, pieprasījuma iesniedzējas valsts tiesu iestādes var tieši nosūtīt pieprasījuma saņēmējas valsts tiesu iestādēm pieprasījumu vai paziņojumu projektu saskaņā ar šo sadaļu, lai nodrošinātu, ka oficiālo pieprasījumu var iedarbīgi izskatīt uzreiz pēc saņemšanas un ka tajā ir pietiekama informācija un apliecinājoši dokumenti, lai tas atbilstu pieprasījuma saņēmējas valsts tiesību aktu prasībām.

LAW.CONFISC.23. pants. Pieprasījuma forma un valodas

1. Visus pieprasījumus saskaņā ar šo sadaļu iesniedz rakstiski. Tos var nosūtīt elektroniski vai ar jebkādiem citiem telesakaru līdzekļiem, ar nosacījumu, ka pieprasījuma iesniedzēja valsts ir gatava pēc pieprasījuma jebkurā laikā iesniegt šāda paziņojuma rakstisku eksemplāru un oriģinālu.

2. Pieprasījumus saskaņā ar 1. punktu iesniedz saņēmējas valsts oficiālajā valodā vai jebkurā citā valodā, ko pieprasījuma saņēmēja valsts ir norādījusi vai kas norādīta attiecībā uz to saskaņā ar 3. punktu.

3. Apvienotā Karaliste un Savienība, darbojoties jebkuras tās dalībvalsts uzdevumā, katra var paziņot Specializētajai komitejai tiesībsardzības un tiesu iestāžu sadarbības jomā par valodu vai valodām, kuras papildus minētās valsts oficiālajai valodai vai oficiālajām valodām var izmantot pieteikumu iesniegšanā saskaņā ar šo sadaļu.

4. Pieprasījumus par pagaidu pasākumiem saskaņā ar LAW.CONFISC.8. pantu [Pienākums veikt pagaidu pasākumus] iesniedz, izmantojot standarta veidlapu LAW-8. PIELIKUMĀ.

5. Pieprasījumus par konfiskāciju saskaņā ar LAW.CONFISC.10. pantu [Pienākums veikt konfiskāciju] iesniedz, izmantojot standarta veidlapu LAW-8. PIELIKUMĀ.

6. Specializētā komiteja tiesībsardzības un tiesu iestāžu sadarbības jomā, ja nepieciešams, var grozīt 4. un 5. punktā minētās veidlapas.

7. Apvienotā Karaliste un Savienība, darbojoties jebkuras tās dalībvalsts uzdevumā, katra var paziņot Specializētajai komitejai tiesībsardzības un tiesu iestāžu sadarbības jomā, ka tai nepieciešams apliecinājošo dokumentu tulkojums vienā no pieprasījuma saņēmējas valsts oficiālajām valodām, kas norādītas saskaņā ar šā panta 3. punktu. Ja pieprasījumi iesniegti saskaņā ar LAW.CONFISC.8. panta [Pienākums veikt pagaidu pasākumus] 4. punktu, šādu apliecinājošo dokumentu tulkojumu pieprasījuma saņēmējai valstij var iesniegt 48 stundu laikā pēc pieprasījuma iesniegšanas, neskarot termiņus, kas noteikti LAW.CONFISC.8. panta [Pienākums veikt pagaidu pasākumus] 4. punktā.

LAW.CONFISC.24. pants. Legalizācija

Dokumenti, kas nosūtīti, piemērojot šo sadaļu, ir atbrīvoti no visām legalizācijas formalitātēm.

LAW.CONFISC.25. pants. Pieprasījuma saturs

1. Visos pieprasījumos par sadarbību saskaņā ar šo sadaļu norāda šādu informāciju:
 - (a) iestāde, kas iesniedz pieprasījumu, un iestāde, kura veic izmeklēšanu vai tiesvedību;
 - (b) pieprasījuma priekšmets un pamatojums;
 - (c) jautājums, tai skaitā būtiskie fakti (piemēram, nodarījuma datums, vieta un apstākļi), ar kuriem saistīta izmeklēšana vai tiesvedība, izņemot pieprasījumu par paziņojumu;
 - (d) ciktāl sadarbība ietver piespiedu pasākumus:
 - (xxiv) tiesību normu teksts vai, ja tas nav iespējams, paziņojums par attiecīgajiem piemērojamajiem tiesību aktiem; un
 - (xxv) norāde par to, ka pieprasīto pasākumu vai jebkurus citus pasākumus ar līdzīgām sekām varētu veikt lūguma iesniedzējas valsts teritorijā saskaņā ar tās iekšzemes tiesību aktiem;
 - (e) ja tas nepieciešams un ciktāl iespējams:
 - (xxvi) sīka informācija par attiecīgo personu vai personām, tai skaitā vārds un uzvārds, dzimšanas datums un vieta, valstspiederība un atrašanās vieta, un juridiskas personas gadījumā – tās juridiskā adrese; un
 - (xxvii) īpašums, attiecībā uz kuru tiek lūgta sadarbība, tā atrašanās vieta, saistība ar attiecīgo personu vai personām, jebkāda saikne ar nodarījumu, kā arī visa pieejamā informācija par citām personām, interesēm īpašumā; un
 - (f) visas konkrētās procedūras, kuras pieprasījuma iesniedzēja valsts vēlas ievērot.
2. Pieprasījumā veikt pagaidu pasākumus saskaņā ar LAW.CONFISC.8. pantu [Pienākums veikt pagaidu pasākumus] attiecībā uz tāda īpašuma izņemšanu, uz kuru var izpildīt konfiskācijas rīkojumu, ko veido prasība samaksāt naudas summu, norāda arī maksimālo summu, kuru vēlas atgūt no minētā īpašuma.
3. Papildus šā panta 1. punktā minētajai informācijai visos pieprasījumos saskaņā ar LAW.CONFISC.10. pantu [Pienākums veikt konfiskāciju] pievieno:
 - (a) attiecībā uz LAW.CONFISC.10. panta [Pienākums veikt konfiskāciju] 1. punkta a) apakšpunktu:
 - (xxviii) pieprasījuma iesniedzējas valsts tiesas izdota konfiskācijas rīkojuma apliecinātu kopiju un paziņojumu par pamatojumu, balstoties uz kuru ir izsniegts rīkojums, ja pamatojums nav norādīts pašā rīkojumā;
 - (xxix) pieprasījuma iesniedzējas valsts kompetentās iestādes apliecinājumu par to, ka konfiskācijas rīkojums ir izpildāms un to nevar pārskatīt parastajā pārsūdzības kārtībā;
 - (xxx) informāciju par to, kādā apmērā tiek pieprasīta rīkojuma izpilde; un

- (xxxi) informāciju par nepieciešamību veikt jebkādas pagaidu pasākumus;
- (b) attiecībā uz LAW.CONFISC.10. pantu [Pienākums veikt konfiskāciju] 1. punkta b) apakšpunktu – paziņojumu par faktiem, uz kuriem pieprasījuma iesniedzēja valsts pamatojas un kuri būtu pietiekami, lai pieprasījuma saņēmēja valsts varētu izpildīt rīkojumu saskaņā ar tās iekšzemes tiesību aktiem;
- (c) ja trešām personām ir bijusi iespēja pieprasīt to tiesību ievērošanu – dokumentus, kas to apliecina.

LAW.CONFISC.26. pants. Nepilnīgi pieprasījumi

1. Ja pieprasījums neatbilst šīs sadaļas noteikumiem vai sniegtā informācija nav pietiekama, lai pieprasījuma saņēmēja valsts varētu to izskatīt, minēta valsts var lūgt pieprasījuma iesniedzēju valsti grozīt pieprasījumu vai sniegt tajā papildu informāciju.
2. Pieprasījuma saņēmēja valsts var noteikt termiņu šādu grozījumu vai informācijas sniegšanai.
3. Kamēr nav saņemti pieprasītie grozījumi vai informācija saistībā ar pieprasījumu, kas iesniegts saskaņā ar LAW.CONFISC.10. pantu [Pienākums veikt konfiskāciju], pieprasījuma saņēmēja valsts var veikt jebkuru no pasākumiem, kuri minēti no LAW.CONFISC.3. panta [Pienākums sniegt palīdzību] līdz LAW.CONFISC.9. pantam [Pagaidu pasākumu izpilde].

LAW.CONFISC.27. pants. Vairāki pieprasījumi

1. Ja pieprasījuma saņēmēja valsts saņem vairāk nekā vienu pieprasījumu saskaņā ar LAW.CONFISC.8. pantu [Pienākums veikt pagaidu pasākumus] vai LAW.CONFISC.10. pantu [Pienākums veikt konfiskāciju] attiecībā uz vienu un to pašu personu vai īpašumu, vairāki pieprasījumi nekavē minēto valsti izskatīt pieprasījumus, kuros prasīta pagaidu pasākumu veikšana.
2. Ja saskaņā ar LAW.CONFISC.10. pantu [Pienākums veikt konfiskāciju] ir iesniegti vairāki pieprasījumi, pieprasījuma saņēmēja valsts apsver iespēju apspriesties ar pieprasījuma iesniedzēju valsti.

LAW.CONFISC.28. pants. Pienākums norādīt pamatojumu

Pieprasījuma saņēmēja valsts pamato jebkuru lēmumu atteikt vai atlikt jebkādu sadarbību saskaņā ar šo sadaļu, vai piemērot tai nosacījumus.

LAW.CONFISC.29. pants. Informācija

1. Pieprasījuma saņēmēja valsts nekavējoties informē pieprasījuma iesniedzēju valsti par:
 - (a) sāktu darbību, pamatojoties uz pieprasījumu saskaņā ar šo sadaļu;
 - (b) pamatojoties uz pieprasījumu saskaņā ar šo sadaļu veiktās darbības galīgo rezultātu;
 - (c) lēmumu pilnībā vai daļēji atteikt vai atlikt jebkādu sadarbību saskaņā ar šo sadaļu, vai piemērot tai nosacījumus;
 - (d) visiem apstākļiem, kas padara neiespējamu pieprasītās darbības veikšanu vai varētu to būtiski aizkavēt; un

(e) ja pagaidu pasākumi ir pieņemti atbilstoši pieprasījumam, kas iesniegts saskaņā ar noteikumiem no LAW.CONFISC.3. panta [Pienākums sniegt palīdzību] līdz LAW.CONFISC.8. pantam [Pienākums veikt pagaidu pasākumus] – tādiem iekšzemes tiesību aktu noteikumiem, kas automātiski izraisītu pagaidu pasākuma atcelšanu.

2. Pieprasījuma iesniedzēja valsts nekavējoties informē pieprasījuma saņēmēju valsti par:

(a) jebkādu pārskatīšanu, lēmumu vai jebkuru citu faktu, kā dēļ konfiskācijas rīkojums vairs nav pilnībā vai daļēji izpildāms; un

(b) visām faktu vai juridiskām izmaiņām, kā dēļ darbība saskaņā ar šo sadaļu vairs nav pamatota.

3. Ja valsts, pamatojoties uz vienu un to pašu konfiskācijas rīkojumu, pieprasa konfiskāciju vairāk nekā vienā valstī, tā par pieprasījumu informē visas valstis, kuras skar rīkojuma izpilde.

LAW.CONFISC.30. pants. Izmantošanas ierobežojums

1. Pieprasījuma saņēmēja valsts var pieprasījuma izpildi padarīt atkarīgu no nosacījuma, ka iegūto informāciju vai pierādījumus bez tās iepriekšējas piekrišanas pieprasījuma iesniedzējas valsts iestādes neizmanto vai nenosūta citās izmeklēšanās vai tiesvedībās, kas nav norādītas lūgumā.

2. Bez pieprasījuma saņēmējas valsts iepriekšējas piekrišanas informāciju vai pierādījumus, ko tā sniegusi saskaņā ar šo sadaļu, pieprasījuma iesniedzējas valsts iestādes nedrīkst izmantot vai nosūtīt citās izmeklēšanās vai tiesvedībās, kas nav norādītas lūgumā.

3. Personas datus, ko dara zināmus saskaņā ar šo sadaļu, valsts, kurai tie ir nodoti, drīkst izmantot:

(a) tādas tiesvedības nolūkā, uz ko attiecas šī sadaļa;

(b) citās tiesas un administratīvās procedūrās, kas ir tieši saistītas ar a) apakšpunktā minēto tiesvedību;

(c) lai novērstu tūlītējus un nopietnus draudus sabiedrības drošībai; vai

(d) jebkuram citam mērķim – tikai ar datu devējas valsts iepriekšēju piekrišanu, ja vien attiecīgā valsts nav saņēmusi tās personas piekrišanu, uz ko attiecas dati.

4. Šo pantu piemēro arī tiem personas datiem, kas nav darīti zināmi, bet saskaņā ar šo sadaļu ir iegūti citā ceļā.

5. Šo pantu nepiemēro personas datiem, kurus Apvienotā Karaliste vai kāda dalībvalsts ir ieguvusi saskaņā ar šo sadaļu un kuru izcelsme ir minētajā valstī.

LAW.CONFISC.31. pants. Konfidencialitāte

1. Pieprasījuma iesniedzēja valsts var lūgt, lai pieprasījuma saņēmēja valsts saglabā konfidencialitāti attiecībā uz pieprasījuma faktiem un saturu, izņemot tiktāl, cik nepieciešams pieprasījuma izpildes vajadzībām. Ja pieprasījuma saņēmēja valsts nevar izpildīt konfidencialitātes prasību, tā nekavējoties informē pieprasījuma iesniedzēju valsti.

2. Pieprasījuma iesniedzēja valsts, ja tas nav pretrunā tās tiesību aktu pamatprincipiem un ja tas ir prasīts, saglabā konfidencialitāti attiecībā uz visiem pierādījumiem un informāciju, ko sniegusi

pieprasījuma saņēmēja valsts, izņemot tiktāl, ciktāl to izpaušana vajadzīga pieprasījumā aprakstītajai izmeklēšanai vai tiesvedībai.

3. Ievērojot tās iekšzemes tiesību aktu noteikumus, valsts, kas ir saņēmusi spontānu informāciju saskaņā ar LAW.CONFISC.7. pantu [Spontāna informācija], izpilda visas konfidencialitātes prasības, kuras prasa valsts, kas informāciju sniegusi. Ja pieprasījuma saņēmēja valsts nevar izpildīt šādu prasību, tā nekavējoties informē pieprasījuma iesniedzēju valsti

LAW.CONFISC.32. pants. Izmaksas

Ar pieprasījuma izpildi saistītās parastās izmaksas sedz pieprasījuma saņēmēja valsts. Ja pieprasījuma izpildei ir nepieciešamas būtiskas vai ārkārtējas izmaksas, pieprasījuma iesniedzēja valsts apspriežas ar pieprasījuma saņēmēju valsti, lai vienotos par nosacījumiem pieprasījuma izpildei un to, kā tiks segtas izmaksas.

LAW.CONFISC.33. pants. Zaudējumu atlīdzība

1. Ja kāda persona ir uzsākusi tiesvedību attiecībā uz atbildību par to zaudējumu atlīdzināšanu, kas radušies darbības vai bezdarbības rezultātā saistībā ar sadarbību atbilstoši šai sadaļai, attiecīgās valstis vajadzības gadījumā apsver iespēju savstarpēji apspriesties, lai noteiktu, kā sadalāma atlīdzināmo zaudējumu summu.

2. Valsts, kura iesaistīta tiesvedībā par zaudējumu atlīdzināšanu, cenšas informēt otru valsti par šādu tiesvedību, ja minētai valstij varētu būt interese šajā lietā.

LAW.CONFISC.34. pants. Tiesiskās aizsardzības līdzekļi

1. Katra valsts nodrošina, ka personām, kuras skar pasākumi saskaņā ar LAW.CONFISC.8. panta [Pienākums veikt pagaidu pasākumus] līdz LAW.CONFISC.11. panta [Konfiskācijas izpilde] noteikumiem, ir pieejami efektīvi tiesiskās aizsardzības līdzekļi to tiesību aizsardzībai.

2. Saskaņā ar LAW.CONFISC.8. panta [Pienākums veikt pagaidu pasākumus] līdz LAW.CONFISC.11. panta [Konfiskācijas izpilde] noteikumiem pieprasīto pasākumu iemeslus pēc būtības nevar apstrīdēt pieprasījuma saņēmējas valsts tiesā.

XII SADAĻA. CITI NOTEIKUMI

LAW.OTHER.134. pants. Paziņojumi

1. Līdz šā līguma spēkā stāšanās dienai Savienība un Apvienotā Karaliste sniedz visus paziņojumus, kas paredzēti LAW.SURR.82. panta [Izņēmums politiska nodarījuma gadījumā] 2. punktā, LAW.SURR.83. panta [Izņēmums saistībā ar valstspiederību] 2. punktā un LAW.SURR.91. panta [Piekrišana nodošanai] 4. punktā, un, ciktāl tas ir iespējams, norāda, vai šāds paziņojums nav jāsniedz.

Ja pirmajā daļā minētajā brīdī šāds paziņojums vai norāde nav veikta attiecībā uz kādu valsti, tad paziņojumus par šo valsti var sniegt pēc iespējas ātrāk un ne vēlāk kā divus mēnešus pēc šā nolīguma stāšanās spēkā.

Šajā starpposmā jebkura valsts, attiecībā uz kuru nav sniegts paziņojums, kas paredzēts LAW.SURR.82. panta [Izņēmums politiska nodarījuma gadījumā] 2. punktā, LAW.SURR.83. panta [Izņēmums saistībā ar valstspiederību] 2. punktā vai LAW.SURR.91. panta [Piekrišana nodošanai]

4. punktā, un par kuru nav norādes, ka šāds paziņojums nav jāsniedz, var izmantot minētajā pantā paredzētās iespējas tā, it kā šāds paziņojums būtu sniegts attiecībā uz šo valsti. Attiecībā uz LAW.SURR.83. panta [Izņēmums saistībā ar valstspiederību] 2. punktu valsts var izmantot minētajā pantā paredzētās iespējas tikai tiktāl, ciktāl tas ir saderīgi ar paziņošanas kritērijiem.

2. Jebkurā laikā var sniegt paziņojumus, kas minēti LAW.SURR.79. panta [Darbības joma] 4. punktā, LAW.SURR.85. panta [Centrālās iestādes iesaistīšana] 1. punktā, LAW.SURR.86. panta [Apcietināšanas ordera saturs un forma] 2. punktā, LAW.SURR.105. panta [Iespējamā kriminālvajāšana par citiem nodarījumiem] 1. punktā, LAW.SURR.106. panta [Nodošana vai vēlāka izdošana] 1. punktā, LAW.CONFISC.4. panta [Informācijas pieprasījumi par bankas kontiem un glabāšanas seifiem] 4. punktā, LAW.CONFISC.5. panta [Informācijas pieprasījumi par bankas darījumiem] 5. punktā, LAW.CONFISC.6. panta [Pieprasījumi par bankas darījumu pārraudzību] 5. punktā, LAW.CONFISC.15. panta [Atteikuma pamatojums] 2. punktā un LAW.CONFISC.23. panta [Pieprasījuma forma un valodas] 3. un 7. punktā.

3. Jebkurā laikā var grozīt paziņojumus, kas minēti LAW.SURR.85. panta [Centrālās iestādes iesaistīšana] 1. punktā, LAW.SURR.86. panta [Apcietināšanas ordera saturs un forma] 2. punktā un LAW.CONFISC.23. panta [Pieprasījuma forma un valodas] 3. un 7. punktā.

4. Jebkurā laikā var atsaukt paziņojumus, kas minēti LAW.SURR.82. panta [Izņēmums politiska nodarījuma gadījumā] 2. punktā, LAW.SURR.83. panta [Izņēmums saistībā ar valstspiederību] 2. punktā, LAW.SURR.85. panta [Centrālās iestādes iesaistīšana] 1. punktā, LAW.SURR.91. panta [Piekrišana nodošanai] 4. punktā, LAW.CONFISC.4. panta [Informācijas pieprasījumi par bankas kontiem un glabāšanas seifiem] 4. punktā, LAW.CONFISC.5. panta [Informācijas pieprasījumi par bankas darījumiem] 5. punktā un LAW.CONFISC.6. panta [Pieprasījumi par bankas darījumu pārraudzību] 5. punktā.

5. Savienība informāciju par Apvienotās Karalistes sniegtajiem paziņojumiem, kas minēti LAW.SURR.85. panta [Centrālās iestādes iesaistīšana] 1. punktā publicē *Eiropas Savienības Oficiālajā Vēstnesī*.

6. Līdz šā nolīguma spēkā stāšanās dienai Apvienotā Karaliste paziņo Savienībai šādas iestādes:

- (a) iestāde, kas ir atbildīga par PDR datu saņemšanu un apstrādi atbilstoši III sadaļai [Pasažieru datu reģistra (PDR) datu pārsūtīšana un apstrāde];
- (b) iestāde, ko uzskata par kompetento tiesībsardzības iestādi V sadaļas [Sadarbība ar Eiropolu] nolūkos, un īss tās kompetenču apraksts;
- (c) valsts kontaktpunkts, kas norīkots atbilstoši LAW.EUROPOL.50. panta [Valsts kontaktpunkti un sadarbības koordinatori] 1. punktam;
- (d) iestāde, ko uzskata par kompetento iestādi VI sadaļas [Sadarbība ar Eurojust] nolūkos, un īss tās kompetenču apraksts;
- (e) kontaktpunkts, kas norīkots atbilstoši LAW.EUROPOL.65. panta [Eurojust kontaktpunkti] 1. punktam;
- (f) Apvienotās Karalistes iekšzemes korespondents terorisma jautājumos, kas norīkots atbilstoši LAW.EUROPOL.65. panta [Eurojust kontaktpunkti] 2. punktam;

- (g) iestāde, kas saskaņā ar Apvienotās Karalistes iekšzemes tiesībām ir kompetenta izpildīt apcietināšanas orderi, kā minēts LAW.SURR.78. panta [Definīcijas] c) punktā, un iestāde, kas saskaņā ar Apvienotās Karalistes iekšzemes tiesībām ir kompetenta izdot apcietināšanas orderi, kā minēts LAW.SURR.78. panta [Definīcijas] d) punktā;
- (h) iestāde, ko Apvienotā Karaliste izraudzījusi atbilstoši LAW.SURR.103. panta [Tranzīts] 3. punktam;
- (i) centrālā iestāde, ko Apvienotā Karaliste izraudzījusi atbilstoši LAW.EXINF.122. pantam [Centrālās iestādes];
- (j) centrālā iestāde, ko Apvienotā Karaliste izraudzījusi atbilstoši LAW.CONFISC.21. panta [Centrālās iestādes] 1. punktam;

Savienība informāciju par pirmajā daļā minētajām iestādēm publicē *Eiropas Savienības Oficiālajā Vēstnesī*.

7. Līdz šā nolīguma spēkā stāšanās dienai Savienība attiecīgi savā vai tās dalībvalstu vārdā Apvienotajai Karalistei paziņo šādas iestādes:

- (a) Pasažieru informācijas vienība, ko katra dalībvalsts ir izveidojusi vai izraudzījusi, lai saņemtu un apstrādātu PDR datus atbilstoši III sadaļai [Pasažieru datu reģistra (PDR) datu pārsūtīšana un apstrāde];
- (b) iestāde, kas saskaņā ar katras dalībvalsts iekšzemes tiesībām ir kompetenta izpildīt apcietināšanas orderi, kā minēts LAW.SURR.78. panta [Definīcijas] c) punktā, un iestāde, kas saskaņā ar katras dalībvalsts iekšzemes tiesībām ir kompetenta izdot apcietināšanas orderi, kā minēts LAW.SURR.78. pantā [Definīcijas] d) punktā;
- (c) iestāde, ko katra dalībvalsts izraudzījusi atbilstoši LAW.SURR.103. panta [Tranzīts] 3. punktam;
- (d) Savienības struktūra, kas minēta LAW.MUTAS.114. pantā [Kompetentās iestādes definīcija];
- (e) centrālā iestāde, ko katra dalībvalsts izraudzījusi atbilstoši LAW.EXINF.122. pantam [Centrālās iestādes];
- (f) centrālā iestāde, ko katra dalībvalsts izraudzījusi atbilstoši LAW.CONFISC.21. panta [Centrālās iestādes] 1. punktam;
- (g) ikviena Savienības struktūra, kas izraudzīta atbilstoši LAW.CONFISC.21. panta [Iestādes] 2. punkta pirmajam teikumam, norādot, vai šī struktūra ir izraudzīta par centrālo iestādi saskaņā ar minētā punkta pēdējo teikumu.

8. Saskaņā ar 6. vai 7. punktu sniegtos paziņojumus var grozīt jebkurā laikā. Šādus grozījumus paziņo Specializētajai komitejai tiesībaizsardzības un tiesu iestāžu sadarbības jomā.

9. Attiecībā uz 6. punkta a), b), d), e), g), h), i) un j) apakšpunktu un attiecīgi 7. punktu Apvienotā Karaliste un Savienība var paziņot vairāk nekā vienu iestādi, un tās var ierobežot šādus paziņojumus tikai konkrētiem nolūkiem.

10. Kad Savienība sniedz šajā pantā minētos paziņojumus, tā norāda, uz kuru no tās dalībvalstīm paziņojums attiecas, vai arī, ka tā sniedz paziņojumu savā vārdā.

LAW.OTHER.135. pants. Pārskatīšana un izvērtēšana

1. Šo daļu kopīgi pārskata saskaņā ar FINPROV.3. pantu [Pārskatīšana] vai pēc vienas Puses pieprasījuma, ja Puses par to kopīgi vienojušās.
2. Puses iepriekš lemj par pārskatīšanas kārtību un paziņo viena otrai savu attiecīgo revīzijas darba grupu sastāvu. Revīzijas darba grupās ir personas ar atbilstošām zināšanām par pārskatāmajiem jautājumiem. Ievērojot piemērojamos tiesību aktus, visiem pārskatīšanas dalībniekiem ir jāievēro apspriežu konfidencialitāte un jābūt atbildīgām drošības pielaidēm. Šādas pārskatīšanas nolūkā Apvienotā Karaliste un Savienība veic pasākumus, lai nodrošinātu pienācīgu piekļuvi attiecīgajai dokumentācijai, sistēmām un personālam.
3. Neskarot 2. punktu, pārskatīšanā jo īpaši izskata šīs daļas praktisko īstenošanu, interpretāciju un pilnveidošanu.

LAW.OTHER.136. pants. Nolīguma izbeigšana

1. Neskarot FINPROV.8. pantu [Izbeigšana], katra Puse var jebkurā laikā izbeigt šīs daļas piemērošanu, ar diplomātisko kanālu starpniecību iesniedzot rakstisku paziņojumu. Šādā gadījumā šī daļa zaudē spēku devītā mēneša pirmajā dienā pēc paziņošanas dienas.
2. Taču, ja šo daļu izbeidz sakarā ar to, ka Apvienotā Karaliste vai kāda dalībvalsts ir denonsējusi Eiropas Cilvēktiesību konvenciju vai tās 1., 6. vai 13. protokolu, šī daļa zaudē spēku dienā, kad šāda denonsēšana stājas spēkā vai, ja paziņojums par daļas izbeigšanu ir iesniegts pēc minētās dienas – piecpadsmitajā dienā pēc šāda paziņojuma.
3. Ja viena Puse saskaņā ar šo pantu sniedz paziņojumu par izbeigšanu, Specializētā komiteja tiesībsardzības un tiesu iestāžu sadarbības jomā tiekas, lai lemtu par to, kādi pasākumi ir vajadzīgi, lai nodrošinātu, ka jebkura saskaņā ar šo daļu uzsāktā sadarbība tiek pienācīgi pabeigta. Jebkurā gadījumā attiecībā uz visiem personas datiem, kas iegūti sadarbībā saskaņā ar šo nodaļu, pirms tā zaudē spēku, Puses nodrošina, ka pēc izbeigšanas stāšanās spēkā tiek saglabāts aizsardzības līmenis, atbilstoši kuram personas dati tika nosūtīti.

LAW.OTHER.137. pants. Nolīguma darbības apturēšana

1. Ja viena Puse pieļauj būtiskus un sistēmiskus trūkumus attiecībā uz pamattiesību aizsardzību vai tiesiskuma principu, otra Puse var apturēt šīs daļas vai tās sadaļu piemērošanu, ar diplomātisko kanālu starpniecību iesniedzot rakstisku paziņojumu. Šādā paziņojumā norāda būtiskos un sistēmiskos trūkumus, kas ir apturēšanas pamatā.
2. Ja viena Puse pieļauj būtiskus un sistēmiskus trūkumus attiecībā uz personas datu aizsardzību, tai skaitā gadījumos, kad minētie trūkumi ir noveduši pie tā, ka pārstāj piemērot attiecīgo lēmumu par aizsardzības līmeņa pietiekamību, otra Puse var apturēt šīs daļas vai tās sadaļu noteikumu piemērošanu, ar diplomātisko kanālu starpniecību iesniedzot rakstisku paziņojumu. Šādā paziņojumā norāda būtiskos un sistēmiskos trūkumus, kas ir apturēšanas pamatā.
3. Panta 2. punkta nolūkos “attiecīgais lēmums par aizsardzības līmeņa pietiekamību” nozīmē:

(a) attiecībā uz Apvienoto Karalisti – lēmumu, ko Eiropas Komisija pieņēmusi saskaņā ar Direktīvas (ES) 2016/680⁸² 36. pantu vai analogiem turpmākiem tiesību aktiem un ar ko apliecina pietiekamu aizsardzības līmeni;

(b) attiecībā uz Savienību – lēmumu, ko pieņēmusi Apvienotā Karaliste un ar ko apliecina pietiekamu aizsardzības līmeni datu pārsūtīšanas nolūkiem, kuri ietilpst 3. nodaļas 2018. gada Datu aizsardzības likumā⁸³ vai analogu turpmāku tiesību aktu darbības jomā.

4. Saistībā ar III sadaļas [Pasažieru datu reģistra dati] vai X sadaļas [Nelikumīgi iegūtu līdzekļu legalizēšanas un terorisma finansēšanas apkarošana] apturēšanu atsauc uz “attiecīgo lēmumu par aizsardzības līmeņa pietiekamību” ietver arī:

(a) attiecībā uz Apvienoto Karalisti – lēmumu, ko Eiropas Komisija pieņēmusi saskaņā ar Vispārīgās datu aizsardzības regulas (ES) 2016/679⁸⁴ 45. pantu vai analogiem turpmākiem tiesību aktiem un ar ko apliecina pietiekamu aizsardzības līmeni;

(b) attiecībā uz Savienību – lēmumu, ko pieņēmusi Apvienotā Karaliste un ar ko apliecina pietiekamu aizsardzības līmeni datu pārsūtīšanas nolūkiem, kuri ietilpst 2018. gada Datu aizsardzības likuma (vai analogu turpmāku tiesību aktu) 2. nodaļas darbības jomā.

5. Apturēšanas skartās sadaļas provizoriski pārstāj piemērot trešā mēneša pirmajā dienā pēc dienas, kad sniegts 1. vai 2. punktā minētais paziņojums, izņemot gadījumus, kad ne vēlāk kā divas nedēļas pirms attiecīgi minētā laikposma vai pagarinātā laikposma beigām saskaņā ar 7. punkta d) apakšpunktu par apturēšanu paziņojusi Puse, izmantojot diplomātiskos kanālus, iesniedz otrai Pusei rakstisku paziņojumu par to, ka tā atsauc pirmo paziņojumu vai samazina apturēšanas tvērumu. Pēdējā gadījumā provizoriski pārstāj piemērot tikai otrajā paziņojumā minētās sadaļas.

6. Ja viena Puse paziņo par vienas vai vairāku šīs daļas sadaļu apturēšanu saskaņā ar 1. vai 2. punktu, otra Puse var apturēt visu pārējo sadaļu piemērošanu, trīs mēnešus iepriekš iesniedzot rakstisku paziņojumu ar diplomātisko kanālu starpniecību.

7. Pēc paziņojuma par apturēšanu saskaņā ar 1. vai 2. punktu jautājumu nekavējoties iesniedz izskatīšanai Partnerības padomei. Partnerības padome izskata iespējamus risinājumus, kas ļautu Pusei, kura paziņojusi par apturēšanu, atlikt tās stāšanos spēkā, samazināt tās tvērumu vai atsaukt to. Šim nolūkam pēc Specializētās komitejas tiesībaizsardzības un tiesu iestāžu sadarbības jomā ieteikuma Partnerības padome var:

(a) saskaņot šīs daļas noteikumu vienotu interpretāciju;

(b) ieteikt Pusēm jebkādu piemērotu rīcību;

⁸² Eiropas Parlamenta un Padomes Direktīva (ES) 2016/680 (2016. gada 27. aprīlis) par fizisku personu aizsardzību attiecībā uz personas datu apstrādi, ko veic kompetentās iestādes, lai novērstu, izmeklētu, atklātu noziedzīgus nodarījumus vai sauktu pie atbildības par tiem vai izpildītu kriminālsodus, un par šādu datu brīvu apriti, ar ko atceļ Padomes Pamatlēmumu 2008/977/TI (ES OV L 119, 4.5.2016., 89. lpp.).

⁸³ 2018., 12. nodaļa.

⁸⁴ Eiropas Parlamenta un Padomes Regula (ES) 2016/679 (2016. gada 27. aprīlis) par fizisku personu aizsardzību attiecībā uz personas datu apstrādi un šādu datu brīvu apriti un ar ko atceļ Direktīvu 95/46/EK (Vispārīgā datu aizsardzības regula) (Dokuments attiecas uz EEZ) (ES OV L 119, 4.5.2016., 1. lpp.).

- (c) pieņemt atbilstīgus šīs daļas pielāgojumus, kas vajadzīgi apturēšanas pamatā esošo iemeslu risināšanai, turklāt pielāgojumu darbība nepārsniedz 12 mēnešus; un
- (d) pagarināt 5. punktā minēto laikposmu par ne vairāk ka trim mēnešiem.

8. Ja kāda no Pusēm saskaņā ar šo pantu sniedz paziņojumu par apturēšanu, Specializētā komiteja tiesībsardzības un tiesu iestāžu sadarbības jomā tiekas, lai lemtu par to, kādi pasākumi ir vajadzīgi, lai nodrošinātu, ka jebkura saskaņā ar šo daļu uzsāktā sadarbība, ko ietekmē paziņojums, tiek pienācīgi pabeigta. Jebkurā gadījumā attiecībā uz visiem personas datiem, kas iegūti sadarbībā saskaņā ar šo daļu, pirms apturēšanas skartās sadaļas provizoriski pārstāja piemērot, Puses nodrošina, ka pēc apturēšanas stāšanās spēkā tiek saglabāts aizsardzības līmenis, atbilstoši kuram personas dati tika nosūtīti.

9. Apturēto sadaļu piemērošanu atjauno tā mēneša pirmajā dienā, kurš seko dienai, kad saskaņā ar 1. vai 2. punktu par apturēšanu paziņojusi Puse, izmantojot diplomātiskos kanālus, ir sniegusi rakstisku paziņojumu otrai Pusei par nodomu atjaunot apturēto sadaļu piemērošanu. Saskaņā ar 1. vai 2. punktu par apturēšanu paziņojusi Puse to dara nekavējoties, tiklīdz otras Puses pieļautie būtiskie un sistēmiskie trūkumi, kas bija apturēšanas pamatā, vairs nepastāv.

10. Pēc paziņojuma par nodomu atjaunot apturēto sadaļu piemērošanu saskaņā ar 9. punktu, pārējo sadaļu, kuru piemērošana apturēta saskaņā ar 6. punktu, piemērošanu atjauno vienlaikus ar to sadaļu piemērošanu, kuru piemērošana bija apturējusi saskaņā ar 1. vai 2. punktu.

LAW.OTHER.138. pants. Izdevumi

Puses un dalībvalstis, tai skaitā Pušu vai dalībvalstu iestādes, struktūras, biroji un aģentūras, sedz savus izdevumus, kuri tām radušies šīs daļas īstenošanas gaitā, ja vien šajā nolīgumā nav noteikts citādi.

XIII SADAĻA. STRĪDU IZŠĶIRŠANA

LAW.DS.1. pants. Mērķis

Šīs sadaļas mērķis ir izveidot ātru, efektīvu un iedarbīgu mehānismu, lai izvairītos no Pušu strīdiem saistībā ar šo daļu, ietverot strīdus par šo daļu, ja to piemēro situācijām, kuras regulē citi šā nolīguma noteikumi, un atrisinātu tos, ja iespējams, ar mērķi rast savstarpēji pieņemamu risinājumu.

LAW.DS.2. pants. Darbības joma

1. Šo sadaļu piemēro strīdiem starp Pusēm par šīs daļas noteikumiem ("aptvertie noteikumi").
2. Aptvertie noteikumi ietver visus šīs daļas noteikumus, izņemot turpmāk minētos:
 - (a) LAW.GEN.5. pants [Sadarbības tvērums, ja kāda dalībvalsts vairs nepiedalās analogos pasākumos saskaņā ar Savienības tiesībām];
 - (b) LAW.PRUM.19. pants [Apturēšana un nepiemērošana];
 - (c) LAW.PNR.28. panta [PDR datu saglabāšana] 14. punkts;
 - (d) LAW.PNR.38. pants [Sadarbības saskaņā ar šo sadaļu apturēšana];
 - (e) LAW.OTHER.136. pants [Izbeigšana];

(f) LAW.OTHER.137. pants [Apturēšana] un

(g) LAW.DS.6. pants [Apturēšana].

LAW.DS.3. pants. Ekskluzivitāte

Puses apņemas strīdīgus jautājumus par šīs daļas noteikumiem neiesniegt izskatīšanai citam strīdu izšķiršanas mehānismam, kas nav šajā sadaļā paredzētais mehānisms.

LAW.DS.4. pants. Apspriešanās

1. Ja viena Puse ("prasītāja Puse") uzskata, ka otra Puse ("atbildētāja Puse") nav pildījusi kādu pienākumu saskaņā ar šo daļu, Puses cenšas atrisināt jautājumu, labā ticībā sākot apspriesties ar mērķi panākt savstarpēji saskaņotu risinājumu.

2. Prasītāja Puse var pieprasīt apspriešanos, iesniedzot rakstisku pieprasījumu atbildētājai Pusei. Savā rakstiskajā pieprasījumā prasītāja Puse norāda pieprasījuma iemeslus, tai skaitā apraksta darbības vai bezdarbību, ko prasītāja Puse uzskata par atbildētājas Puses pienākuma neizpildes iemeslu, precizējot noteikumus, kurus tā uzskata par piemērojamiem.

3. Atbildētāja Puse atbildi uz pieprasījumu sniedz ātri un ne vēlāk kā divas nedēļas pēc tā izsniegšanas dienas. Apspriedes notiek regulāri trīs mēnešu laikā pēc pieprasījuma izsniegšanas dienas, kad tas izsniegts personīgi vai izmantojot jebkādus citus saziņas līdzekļus, par kuriem Puses ir vienojušās.

4. Apspriedes uzskata par pabeigtām trīs mēnešu laikā no pieprasījuma izsniegšanas dienas, ja vien Puses nevienojas tās turpināt.

5. Prasītāja Puse var pieprasīt, lai apspriedes notiktu Specializētās komitejas tiesībsardzības un tiesu iestāžu sadarbības jomā vai Partnerības padomes ietvaros. Pirmā sanāksme notiek viena mēneša laikā pēc šā panta 2. punktā minētā pieprasījuma rīkot apspriedes iesniegšanas. Specializētā komiteja tiesībsardzības un tiesu iestāžu sadarbības jomā jebkurā laikā var nolemt nodot jautājumu izskatīšanai Partnerības padomē. Partnerības padome var pati pārņemt šā jautājuma izskatīšanu. Specializētā komiteja tiesībsardzības un tiesu iestāžu sadarbības jomā vai attiecīgā gadījumā Partnerības padome var atrisināt strīdu, pieņemot lēmumu. Šādu lēmumu uzskata par savstarpēji saskaņotu risinājumu LAW.DS.5. panta [Savstarpēji saskaņots risinājums] nozīmē.

6. Prasītāja Puse jebkurā laikā var vienpusēji atsaukt savu pieprasījumu rīkot apspriedes. Šādā gadījumā apspriedes nekavējoties izbeidz.

7. Apspriedes un jo īpaši visa informācija, kas norādīta kā konfidenciāla, kā arī Pušu nostājas apspriežu laikā ir konfidenciālas.

LAW.DS.5. pants. Savstarpēji saskaņots risinājums

1. Attiecībā uz jebkuru strīdu, kas minēts LAW.DS.2. pantā [Piemērošanas joma], Puses jebkurā laikā var panākt savstarpēji saskaņotu risinājumu.

2. Savstarpēji saskaņotu risinājumu var pieņemt ar Specializētās komitejas tiesībsardzības un tiesu iestāžu sadarbības jomā vai Partnerības padomes lēmumu. Ja savstarpēji saskaņots risinājums ir Pušu vienošanās par šīs daļas noteikumu vienotu interpretāciju, minēto savstarpēji saskaņoto risinājumu pieņem ar Partnerības padomes lēmumu.

3. Katra Puse veic vajadzīgos pasākumus, lai īstenotu savstarpēji saskaņoto risinājumu termiņā, par kuru tās vienojušās.

4. Ne vēlāk kā līdz termiņa, par kuru Puses vienojušās, beigām īstenotāja Puse rakstiski informē otru Pusi par visiem pasākumiem, ko tā veikusi, lai īstenotu savstarpēji saskaņoto risinājumu.

LAW.DS.6. pants. Nolīguma darbības apturēšana

1. Ja apspriežu atbilstoši LAW.DS.4. pantam [Apspriedes] rezultātā nav panākts savstarpēji saskaņots risinājums LAW.DS.5. panta [Savstarpēji saskaņots risinājums] nozīmē, ar nosacījumu, ka prasītāja Puse nav atsaukusi savu pieprasījumu rīkot apspriedes saskaņā ar LAW.DS.4. panta [Apspriedes] 6. punktu, un ja prasītāja Puses uzskata, ka atbildētāja Puse ir pieļāvusi būtisku savu pienākumu neizpildi attiecībā uz LAW.DS.4. panta [Apspriedes] 2. punktā minētajiem aptvertajiem noteikumiem, prasītāja Puse var apturēt šīs daļas sadaļu, uz kurām attiecas būtiskā neizpilde, piemērošanu, iesniedzot rakstisku paziņojumu ar diplomātisko kanālu starpniecību. Šādā paziņojumā norāda atbildētājas Puses būtisko pienākuma neizpildi, kas ir apturēšanas pamatā.

2. Apturēšanas skartās sadaļas provizoriski pārstāj piemērot trešā mēneša pirmajā dienā pēc dienas, kad sniegts 1. punktā minētais paziņojums, vai jebkurā citā dienā, par kuru Puses savstarpēji vienojušās, izņemot gadījumus, kad ne vēlāk kā divas nedēļas pirms minētā laikposma beigām prasītāja Puse, izmantojot diplomātiskos kanālus, iesniedz atbildētājai Pusei rakstisku paziņojumu par to, ka tā atsauc pirmo paziņojumu vai samazina apturēšanas tvērumu. Pēdējā gadījumā provizoriski pārstāj piemērot tikai otrajā paziņojumā minētās sadaļas.

3. Ja prasītāja Puse paziņo par vienas vai vairāku šīs daļas sadaļu apturēšanu saskaņā ar 1. punktu, atbildētāja Puse var apturēt visu pārējo sadaļu piemērošanu, trīs mēnešus iepriekš iesniedzot rakstisku paziņojumu ar diplomātisko kanālu starpniecību.

4. Ja saskaņā ar šo pantu ir sniegts paziņojums par apturēšanu, Specializētā komiteja tiesībaizsardzības un tiesu iestāžu sadarbības jomā tiekas, lai lemtu par to, kādi pasākumi ir vajadzīgi, lai nodrošinātu, ka jebkura saskaņā ar šo daļu uzsāktā sadarbība, ko ietekmē paziņojums, tiek pienācīgi pabeigta. Jebkurā gadījumā attiecībā uz visiem personas datiem, kas iegūti sadarbībā saskaņā ar šo daļu, pirms apturēšanas skartās sadaļas provizoriski pārstāja piemērot, Puses nodrošina, ka pēc apturēšanas stāšanās spēkā tiek saglabāts aizsardzības līmenis, atbilstoši kuram personas dati tika nosūtīti.

5. Apturēto sadaļu piemērošanu atjauno tā mēneša pirmajā dienā, kurš seko dienai, kad prasītāja Puse, izmantojot diplomātiskos kanālus, ir sniegusi rakstisku paziņojumu atbildētājai Pusei par nodomu atjaunot apturēto sadaļu piemērošanu. Prasītāja Puse to dara nekavējoties, tiklīdz tā uzskata, ka būtiskā pienākuma neizpilde, kas bija apturēšanas pamatā, vairs nepastāv.

6. Pēc prasītājas Puses paziņojuma par tās nodomu atjaunot apturēto sadaļu piemērošanu saskaņā ar 5. punktu, pārējo sadaļu, kuru piemērošanu apturējusi atbildētāja Puse saskaņā ar 3. punktu, piemērošanu atjauno vienlaikus ar to sadaļu piemērošanu, kuru piemērošanu prasītāja Puse bija apturējusi saskaņā ar 1. punktu.

LAW.DS.7. pants. Laikposmi

1. Visus šajā sadaļā noteiktos laikposmus izsaka attiecīgi nedēļās vai mēnešos, skaitot no nākamās dienas pēc darbības, uz kuru tie attiecas.

2. Jebkuru šajā sadaļā minēto laikposmu var pagarināt, Pusēm savstarpēji vienojoties.

CETURTĀ DAĻA. TEMATISKĀ SADARBĪBA

I SADAĻA. VESELĪBAS DROŠĪBA

HS.1. pants. Sadarbība veselības drošības jomā

1. Šajā pantā “nopietni pārrobežu veselības apdraudējumi” ir dzīvībai bīstams vai citādi nopietns bioloģiskas, ķīmiskas, ekoloģiskas vai nezināmas izcelsmes apdraudējums veselībai, kurš izplatās pāri vismaz vienas dalībvalsts un Apvienotās Karalistes robežām vai rada ievērojamu šādas izplatības risku.

2. Puses informē viena otru par nopietna pārrobežu veselības apdraudējuma gadījumu, kas ietekmē otru Pusi, un cenšas to izdarīt savlaicīgi.

3. Nopietna pārrobežu veselības apdraudējuma gadījumā Savienība, pamatojoties uz Apvienotās Karalistes rakstisku pieprasījumu, var piešķirt Apvienotajai Karalistei *ad hoc* piekļuvi Savienībā izveidotajai Agrīnās brīdināšanas un reaģēšanas sistēmai (“EWRS”), piekļuvi piešķir attiecībā uz konkrēto apdraudējumu, lai Pušu un dalībvalstu kompetentās iestādes varētu apmainīties ar attiecīgo informāciju, novērtēt sabiedrības veselības riskus un koordinēt pasākumus, kas varētu būt vajadzīgi sabiedrības veselības aizsardzībai. Savienība cenšas laikus atbildēt uz Apvienotās Karalistes rakstisko pieprasījumu.

Turklāt Savienība var aicināt Apvienoto Karalisti piedalīties Savienībā izveidotā komitejā, ko veido dalībvalstu pārstāvji ar mērķi atbalstīt informācijas apmaiņu un koordinēt ar nopietnu pārrobežu veselības apdraudējumu saistītus jautājumus.

Abas vienošanās ir pagaidu vienošanās un jebkurā gadījumā nepārsniedz laikposmu, ko kāda no Pusēm pēc apspriešanās ar otru Pusi uzskata par nepieciešamu saistībā ar attiecīgo nopietno pārrobežu veselības apdraudējumu.

4. Lai veiktu 2. punktā minētās informācijas apmaiņu un pieņemtu visus pieprasījumus, kas iesniegti saskaņā ar 3. punktu, katra Puse izraugās kontaktpunktu un par to paziņo otrai Pusei. Kontaktpunkts arī:

- (a) cenšas veicināt Pušu savstarpēju sapratni par to, vai apdraudējums ir nopietns pārrobežu veselības apdraudējums;
- (b) cenšas panākt savstarpēji saskaņotus risinājumus jebkurām tehniskām problēmām, kas izriet no šīs sadaļas īstenošanas.

5. Attiecīgajā piekļuves periodā, kas tai piešķirts saistībā ar konkrētu nopietnu pārrobežu veselības apdraudējumu, Apvienotā Karaliste ievēro visus piemērojamos EWRS izmantošanas nosacījumus un 3. punktā minētās komitejas reglamentu. Ja pēc precizējošas informācijas apmaiņas starp Pusēm

- (a) Savienība uzskata, ka Apvienotā Karaliste nav ievērojusi iepriekš minētos nosacījumus un reglamentu, Savienība var izbeigt attiecīgi Apvienotās Karalistes piekļuvi EWRS vai tās dalību minētajā komitejā saistībā ar minētajiem draudiem;

(b) Apvienotā Karaliste uzskata, ka tai nav pieņemami nosacījumi un reglaments, Apvienotā Karaliste var attiecīgi atsaukt savu dalību EWRS vai savu dalību minētajā komitejā saistībā ar minētajiem draudiem.

6. Ja tas ir Pušu kopīgās interesēs, Puses jautājumos par pastāvošu un jaunu veselības drošības apdraudējumu novēršanu, atklāšanu, sagatavošanos tiem un reaģēšanu uz tiem sadarbojas Starptautiskos forumos.

7. Eiropas Slimību profilakses un kontroles centrs un attiecīgā Apvienotās Karalistes struktūra, kas atbildīga par uzraudzību, epidemioloģisko informāciju un zinātniskām konsultācijām par infekcijas slimībām, sadarbojas tehniskos un zinātniskos jautājumos, kuri ietilpst Pušu kopīgu interešu jomā, un var šim nolūkam noslēgt saprašanās memorandu.

II SADAĻA. KIBERDROŠĪBA

CYB.1. pants. Dialogs par kiberjautājumiem

Puses cenšas izveidot regulāru dialogu, lai apmainītos ar informāciju par attiecīgajām politikas norisēm, tai skaitā saistībā ar starptautisko drošību, jauno tehnoloģiju drošību, interneta pārvaldību, kiberdrošību, kiberaizsardzību un kibernoziēdzību.

CYB.2. pants. Sadarbība saistībā ar kiberjautājumiem

1. Ja tas ir Pušu kopīgās interesēs, tās sadarbojas kiberjautājumu jomā, apmainoties ar paraugpraksi un īstenojot kopīgas praktiskas darbības ar mērķi veicināt un aizsargāt atvērtu, brīvu, stabilu, miermīlīgu un drošu kibertelpu, pamatojoties uz spēkā esošo starptautisko tiesību un normu piemērošanu attiecībā uz atbildīgu valsts rīcību un reģionālās kiberdrošības uzticības veidošanas pasākumiem.

2. Puses arī cenšas sadarboties attiecīgās starptautiskajās struktūrās un forumos un cenšas stiprināt globālo kiberneturību un uzlabot trešo valstu spēju efektīvi apkarot kibernoziēdzību.

CYB.3. pants. Sadarbība ar Eiropas Savienības datorapdraudējumu reaģēšanas vienību

Ar iepriekšēju ES iestāžu un aģentūru datorapdraudējumu reaģēšanas vienības (CERT-EU) valdes atļauju CERT-EU un Apvienotās Karalistes valsts datorapdraudējumu reaģēšanas vienība brīvprātīgi, savlaicīgi un savstarpēji sadarbojas, apmainoties ar informāciju par instrumentiem un metodēm, piemēram, tehniskiem paņēmieniem, taktiku un procedūrām, un paraugpraksi un informāciju par vispārīgiem apdraudējumiem un neaizsargātību.

CYB.4. pants. Dalība sadarbības grupas, kas izveidota saskaņā ar Direktīvu (ES) 2016/1148, konkrētās darbībās

1. Ar mērķi veicinātu sadarbību kiberdrošības jomā, vienlaikus nodrošinot Savienības lēmumu pieņemšanas procesa autonomiju, Apvienotās Karalistes attiecīgās valsts iestādes var, pamatojoties uz sadarbības grupas priekšsēdētāja pēc apspriešanās ar Komisiju uzaicinājuma, ko Apvienotā Karaliste var arī lūgt, piedalīties šādās sadarbības grupas darbībās:

- (a) apmainīties ar paraugpraksi spēju veidošanā, lai nodrošinātu tīklu un informācijas sistēmu drošību;
- (b) apmainīties ar informāciju par mācībām saistībā ar tīklu un informācijas sistēmu drošību;
- (c) apmainīties ar informāciju, pieredzi un paraugpraksi attiecībā uz riskiem un incidentiem;
- (d) apmainīties ar informāciju un paraugpraksi saistībā ar informētības uzlabošanu, izglītības programmām un apmācību; un
- (e) apmainīties ar informāciju un paraugpraksi saistībā ar pētījumiem par tīklu un informācijas sistēmu drošību un pilnveidošanu.

2. Visa apmaiņa ar informāciju, pieredzi vai paraugpraksi starp Sadarbības grupu un Apvienotās Karalistes attiecīgajām valsts iestādēm ir brīvprātīga un attiecīgā gadījumā savstarpēja.

CYB.5. pants. Sadarbība ar ES Kiberdrošības aģentūru (*ENISA*)

1. Ar mērķi veicināt sadarbību kiberdrošības jomā, vienlaikus nodrošinot Savienības lēmumu pieņemšanas procesa autonomiju, Apvienotā Karaliste var, pamatojoties uz ES Kiberdrošības aģentūras (*ENISA*) valdes uzaicinājumu, ko Apvienotā Karaliste var arī lūgt, piedalīties *ENISA* veiktās darbībās šādās jomās:

- (a) spēju veidošana;
- (b) zināšanas un informācija; un
- (c) informētības uzlabošana un izglītošana.

2. Nosacījumus Apvienotās Karalistes dalībai 1. punktā minētajās *ENISA* darbībās, tai skaitā atbilstīgu finansiālo ieguldījumu, nosaka darba vienošanās, ko pēc Komisijas iepriekšēja apstiprinājuma un saskaņojuma ar Apvienoto Karalisti pieņem *ENISA* valde.

3. Apmiņa ar informāciju, pieredzi un paraugpraksi starp *ENISA* un Apvienoto Karalisti ir brīvprātīga un attiecīgā gadījumā savstarpēja.

PIEKTĀ DAĻA. DALĪBA SAVIENĪBAS PROGRAMMĀS, PAREIZA FINANŠU PĀRVALDĪBA UN FINANŠU NOTEIKUMI

UNPRO.0.1. pants. Darbības joma

1. Šī Daļa attiecas uz Apvienotās Karalistes dalību Savienības programmās, to darbībās un pakalpojumos, attiecībā uz kuriem Puses ir vienojušās par Apvienotās Karalistes dalību.
2. Šo Daļu nepiemēro Apvienotās Karalistes dalībai Eiropas teritoriālās sadarbības mērķa kohēzijas programmās vai līdzīgās programmās ar tādu pašu mērķi, kas notiek, pamatojoties uz vienas vai vairāku Savienības iestāžu tiesību pamataktiem, kurus piemēro minētajām programmām.

Piemērojamos nosacījumus dalībai pirmajā daļā minētajās programmās norāda piemērojamajā pamataktā un saskaņā ar to noslēgtajā finansēšanas nolīgumā. Puses vienojas par noteikumiem, kuriem ir līdzīga ietekme kā otrajai nodaļai [Pareiza finanšu pārvaldība] un kuri attiecas uz Apvienotās Karalistes dalību šajās programmās.

UNPRO.0.2. pants. Definīcijas

Šajā Daļā piemēro šādas definīcijas:

- (a) "pamataakts" ir:
 - (i) vienas vai vairāku Savienības iestāžu tiesību akts, ar ko izveido programmu vai darbību un kas nodrošina juridisko pamatu darbībai un attiecīgo Savienības budžetā iekļauto izdevumu vai no Savienības budžeta segtās budžeta garantijas īstenošanai, tostarp visi tā grozījumi un visi attiecīgie Savienības iestādes akti, kas to papildina vai īsteno, izņemot tos, ar kuriem pieņem darba programmas, vai
 - (ii) vienas vai vairāku Savienības iestāžu akts, ar ko nosaka no Savienības budžeta finansētu darbību, kas nav programma;
- (b) "finansēšanas nolīgumi" ir nolīgumi, kas saistīti ar Savienības programmām un darbībām saskaņā ar I protokolu, ar kuriem īsteno Savienības līdzekļus, piemēram, dotāciju nolīgumi, iemaksu nolīgumi, finanšu pamatpartnerības nolīgumi, finansēšanas nolīgumi un garantijas nolīgumi,
- (c) "citi noteikumi, kas attiecas uz Savienības programmas un darbības īstenošanu" ir noteikumi, kas paredzēti Eiropas Parlamenta un Padomes Regulā (ES, Euratom) 2018/1046⁸⁵ (Finanšu regula), ko piemēro Savienības vispārējam budžetam, un darba programmā vai uzaicinājumos vai citās Savienības piešķiršanas procedūrās.
- (d) "Savienība" ir Savienība vai Eiropas Atomenerģijas kopiena vai abas kopā – atkarībā no konteksta;

⁸⁵ Eiropas Parlamenta un Padomes Regula (ES, Euratom) 2018/1046 (2018. gada 18. jūlijs) par finanšu noteikumiem, ko piemēro Savienības vispārējam budžetam, ar kuru groza Regulas (ES) Nr. 1296/2013, (ES) Nr. 1301/2013, (ES) Nr. 1303/2013, (ES) Nr. 1304/2013, (ES) Nr. 1309/2013, (ES) Nr. 1316/2013, (ES) Nr. 223/2014, (ES) Nr. 283/2014 un Lēmumu Nr. 541/2014/ES un atceļ Regulu (ES, Euratom) Nr. 966/2012 (ES OV L 193, 30.7.2018., 1. lpp.).

- (e) "Savienības piešķiršanas procedūra" ir Savienības finansējuma piešķiršanas procedūra, ko uzsāk Savienība vai personas vai subjekti, kam uzticēta Savienības līdzekļu īstenošana;
- (f) "Apvienotās Karalistes subjekts" ir jebkura veida subjekts (fiziska persona, juridiska persona vai cita veida subjekts), kas var piedalīties Savienības programmas vai darbības pasākumos saskaņā ar pamataktu un kas dzīvo vai veic uzņēmējdarbību Apvienotajā Karalistē;

1. nodaļa. Apvienotās Karalistes dalība Savienības programmās un darbībās

1. iedaļa. Vispārīgi nosacījumi dalībai Savienības programmās un darbībās

UNPRO 1.3. pants. Dalības noteikšana

1. Apvienotā Karaliste piedalās un sniedz ieguldījumu Savienības programmās, darbībās vai – izņēmuma gadījumos – Savienības programmu vai darbību daļā, kurā var piedalīties Apvienotā Karaliste un kura ir uzskaitīta I protokolā [Programmas un pasākumi, kuros piedalās Apvienotā Karaliste].
2. Puses vienojas par I protokolu. To pieņem un var grozīt Specializētā komiteja par dalību Savienības programmās.
3. I protokolā:
 - (a) norāda Savienības programmas, darbības vai – izņēmuma gadījumos – Savienības programmu vai darbību daļu, kurā Apvienotā Karaliste piedalās;
 - (b) nosaka dalības ilgumu, kas attiecas uz laikposmu, kurā Apvienotā Karaliste un Apvienotās Karalistes subjekti var pieteikties Savienības finansējumam vai kurā tiem var uzticēt Savienības līdzekļu īstenošanu;
 - (c) paredz konkrētus Apvienotās Karalistes un Apvienotās Karalistes subjektu dalības nosacījumus, tostarp īpašu kārtību, kādā īstenojami finanšu nosacījumi, kas noteikti UNPRO 2.1. pantā [Finanšu nosacījumi], konkrētu kārtību korekcijas mehānismam, kas noteikts UNPRO 2.2. pantā [Programmas, kurās var piemērot automatiskās korekcijas mehānismu], un nosacījumus dalībai struktūrās, kas izveidotas Savienības programmu īstenošanas nolūkā. Šie nosacījumi atbilst šim nolīgumam, kā arī vienas vai vairāku Savienības iestāžu pamataktiem un aktiem, ar kuriem izveido šādas struktūras;
 - (d) attiecīgā gadījumā nosaka Apvienotās Karalistes ieguldījuma summu Savienības programmā, ko īsteno, izmantojot finanšu instrumentu vai budžeta garantiju, un attiecīgā gadījumā nosaka īpašu kārtību, kā minēts UNPRO 2.3. pantā [Finansējums saistībā ar programmām, ko īsteno, izmantojot finanšu instrumentus vai budžeta garantijas].

UNPRO 1.4. pants. Atbilstība programmas noteikumiem

1. Apvienotā Karaliste piedalās I protokolā minētajās Savienības programmās un darbībās vai to daļās saskaņā ar šajā nolīgumā paredzētajiem noteikumiem, pamataktiem un citiem noteikumiem, kuri attiecas uz Savienības programmu un darbību īstenošanu.
2. Šā panta 1. punktā minētajos noteikumos un nosacījumos tiek ietverti:
 - (a) Apvienotās Karalistes subjektu attiecināmība un jebkurš cits attiecināmības nosacījums, kas saistīts ar Apvienoto Karalisti, jo īpaši attiecībā uz izcelsmi, darbības vietu vai

valstspiederību;

(b) noteikumi un nosacījumi, kas piemērojami pieteikumu iesniegšanai, novērtēšanai un atlasei un darbību īstenošanai, ko veic attiecināmie Apvienotās Karalistes subjekti.

3. Noteikumi un nosacījumi, kas minēti 2. punkta b) apakšpunktā, ir līdzvērtīgi noteikumiem un nosacījumiem, ko piemēro attiecināmajiem dalībvalstu subjektiem, izņemot pienācīgi pamatotus izņēmuma gadījumus, kā paredzēts 1. punktā minētajos noteikumos un nosacījumos. Abas puses var vērst Specializētās komitejas par dalību Savienības programmās uzmanību uz to, ka ir jāapspiež pienācīgi pamatoti izņēmumi.

UNPRO 1.5. pants. Dalības nosacījumi

1. Apvienotā Karaliste piedalās UNPRO 0.1. pantā [Darbības joma] minētajā Savienības programmā vai darbībā, vai tās daļā ar nosacījumu, ka Apvienotā Karaliste:

(a) dara visu iespējamo saskaņā ar saviem tiesību aktiem, lai atvieglotu šo programmu un pasākumu vai to daļu īstenošanā iesaistīto personu, tostarp studentu, pētnieku, praktikantu vai brīvprātīgo, ieceļošanu un uzturēšanos;

(b) ciktāl tas ir Apvienotās Karalistes iestāžu kontrolē, nodrošina, ka nosacījumi a) apakšpunktā minētajām personām, lai piekļūtu pakalpojumiem Apvienotajā Karalistē, kas ir tieši saistīti ar programmu vai darbību īstenošanu, t. sk. jebkādi maksājumi, ir tādi paši kā Apvienotās Karalistes valstspiederīgajiem;

(c) attiecībā uz dalību, kas ietver klasificētas vai sensitīvas neklasificētas informācijas apmaiņu vai piekļuvi tai, noslēdz attiecīgus nolīgumus saskaņā ar FINPROV.6. pantu [Klasificēta informācija un sensitīva neklasificēta informācija].

2. Attiecībā uz Apvienotās Karalistes dalību UNPRO 0.1. pantā [Darbības joma] minētajā Savienības programmā vai darbībā, vai tās daļā Savienība un tās dalībvalstis:

(a) dara visu iespējamo saskaņā ar Savienības vai dalībvalstu tiesību aktiem, lai atvieglotu šo programmu un pasākumu vai to daļu īstenošanā iesaistīto Apvienotās Karalistes valstspiederīgo, tostarp studentu, pētnieku, praktikantu vai brīvprātīgo, ieceļošanu un uzturēšanos;

(b) ciktāl tas ir Savienības un dalībvalstu iestāžu kontrolē, nodrošina, ka nosacījumi a) apakšpunktā minētajiem Apvienotās Karalistes valstspiederīgajiem, lai piekļūtu pakalpojumiem Savienībā, kas ir tieši saistīti ar programmu vai darbību īstenošanu, t. sk. jebkādi maksājumi, ir tādi paši kā Savienības pilsoņiem.

3. I protokolā, atsaucoties uz šo pantu, var paredzēt papildu īpašus nosacījumus, kas nepieciešami, lai Apvienotā Karaliste varētu piedalīties Savienības programmā vai darbībā, vai to daļās.

4. Šis pants neskar UNPRO.1.4. pantu [Atbilstība programmas noteikumiem].

5. Šis pants un UNPRO 3.1. pants [Apvienotās Karalistes dalības Savienības programmā apturēšana, ko veic Savienība] neskar arī vienošanās, kas panāktas starp Apvienoto Karalisti un Īriju par kopējo ceļošanas telpu.

UNPRO 1.6. pants. Apvienotās Karalistes dalība programmu vai darbību pārvaldībā

1. Apvienotās Karalistes pārstāvjiem vai ekspertiem vai Apvienotās Karalistes ieceltiem ekspertiem ir atļauts piedalīties kā novērotājiem – ja vien tas neattiecas uz punktiem, kas rezervēti tikai dalībvalstīm, vai saistībā ar programmu vai darbību, kurā Apvienotā Karaliste nepiedalās, – komitejās, ekspertu grupu sanāksmēs vai citās līdzīgās sanāksmēs, kurās piedalās dalībvalstu pārstāvji vai eksperti vai dalībvalstu iecelti eksperti un kuras palīdz Eiropas Komisijai īstenot un pārvaldīt programmas, darbības vai to daļas, kurās Apvienotā Karaliste piedalās saskaņā ar UNPRO 0.1. pantu [Darbības joma] vai kuras Eiropas Komisija ir izveidojusi attiecībā uz Savienības tiesību aktu īstenošanu saistībā ar minētajām programmām, darbībām vai to daļām. Apvienotās Karalistes pārstāvji vai eksperti vai Apvienotās Karalistes ieceltie eksperti nepiedalās balsošanā. Apvienoto Karalisti informē par balsošanas rezultātiem.
2. Ja ekspertus vai vērtētājus neieceļ, pamatojoties uz valstspiederību, valstspiederība nav iemesls, lai izslēgtu Apvienotās Karalistes valstspiederīgos.
3. Ievērojot 1. punkta nosacījumus, Apvienotās Karalistes pārstāvju dalību 1. punktā minētajās sanāksmēs vai citās sanāksmēs, kas saistītas ar programmu vai darbību īstenošanu, reglamentē tie paši noteikumi un procedūras, ko piemēro dalībvalstu pārstāvjiem, jo īpaši attiecībā uz tiesībām uzstāties, informācijas un dokumentu saņemšanu, ja vien tas neattiecas uz punktiem, kas rezervēti tikai dalībvalstīm, vai uz jautājumiem, kas saistīti ar programmu vai darbību, kurā Apvienotā Karaliste nepiedalās, un uz ceļa un uzturēšanās izdevumu atlīdzināšanu.
4. I protokolā var noteikt papildu kārtību attiecībā uz ekspertu dalību, kā arī Apvienotās Karalistes dalību valdēs un struktūrās, kas izveidotas, lai īstenotu I protokolā minētās Savienības programmas vai darbības.

2. iedaļa. Dalības Savienības programmās un darbībās finansēšanas noteikumi

UNPRO 2.1. pants. Finanšu nosacījumi

1. Apvienotās Karalistes vai Apvienotās Karalistes subjektu dalība Savienības programmās, darbībās vai to daļās ir atkarīga no Apvienotās Karalistes finansiālā ieguldījuma attiecīgajā finansējumā saskaņā ar Savienības budžetu.
2. Finansiālo ieguldījumu veido:
 - (a) dalības maksa un
 - (b) operatīvais ieguldījums.
3. Finansiālo ieguldījumu veic kā ikgadēju maksājumu, ko veic vienā vai vairākās daļās.
4. Neskarot UNPRO.8. pantu [Dalības maksa no 2021. līdz 2026. gadam], dalības maksa ir 4 % no gada operatīvā ieguldījuma, un tai nepiemēro retrospektīvas korekcijas, izņemot attiecībā uz apturēšanu saskaņā ar UNPRO.3.1. panta [Apvienotās Karalistes dalības Savienības programmā apturēšana, ko veic Savienība] 7. punkta b) apakšpunktu un izbeigšanu saskaņā ar UNPRO.3.3. panta [Dalības programmā vai darbībā izbeigšana gadījumā, ja Savienības programmās tiek veiktas būtiskas izmaiņas] 6. punkta c) apakšpunktu. No 2028. gada dalības maksas līmeni var koriģēt Specializētā komiteja par dalību Savienības programmās.

5. Operatīvais ieguldījums sedz darbības un atbalsta izdevumus, un tas gan saistību, gan maksājumu apropriācijās papildina summas, kas iekļautas Eiropas Savienības budžetā, kurš galīgi pieņemts programmām vai darbībām, vai izņēmuma kārtā to daļām, kuras attiecīgā gadījumā palielina ārējie piešķirtie ieņēmumi, kas neizriet no finanšu iemaksām Savienības programmās un darbībās no citiem līdzekļu devējiem, kā noteikts I protokolā.

6. Operatīvais ieguldījums pamatojas uz iemaksu skalu, kas definēta kā attiecība starp Apvienotās Karalistes iekšzemes kopproduktu (IKP) tirgus cenās un Savienības IKP tirgus cenās. Piemērojamais IKP tirgus cenās ir jaunākais pieejamais Eiropas Savienības Statistikas biroja (EUROSTAT) noteiktais tā gada 1. janvārī, kurā veikts ikgadējais maksājums, sākot ar brīdi, kad piemēro UNPRO.5.2. pantā [Sadarbība statistikas jomā] minēto kārtību un saskaņā ar šīs kārtības noteikumiem. Pirms šīs kārtības piemērošanas Apvienotās Karalistes IKP ir tāds, kāds noteikts, pamatojoties uz datiem, ko sniegusi Ekonomiskās sadarbības un attīstības organizācija (ESAO).

7. Operatīvā ieguldījuma pamatā ir iemaksu skalas piemērošana sākotnējām saistību apropriācijām, kas palielinātas, kā aprakstīts 5. punktā un iekļautas Savienības budžetā, kurš galīgi pieņemts attiecīgajam gadam, lai finansētu tās Savienības programmas vai darbības, vai izņēmuma kārtā to daļas, kurās Apvienotā Karaliste piedalās.

8. Programmas, darbības vai to daļas operatīvo ieguldījumu N. gadam var retrospektīvi koriģēt uz augšu vai uz leju vienā vai vairākos turpmākajos gados, pamatojoties uz budžeta saistībām, kas apstiprinātas par attiecīgā gada apropriācijām, to īstenošanu ar juridiskām saistībām un to atcelšanu.

Pirmo korekciju veic N+ 1. gadā, kad sākotnējo ieguldījumu koriģē, to palielinot vai samazinot par starpību starp sākotnējo ieguldījumu un koriģēto ieguldījumu, ko aprēķina, piemērojot N. gada iemaksu skalu summai, kas sastāv no

- (a) budžeta saistību summas par saistību apropriācijām, kas apstiprinātas N. gadā saskaņā ar Eiropas Savienības apstiprināto budžetu, un par saistību apropriācijām, kas atbilst atceltajām saistībām, kuras atkārtoti darītas pieejamas, un
- (b) ārējām piešķirto ieņēmumu apropriācijām, kas neizriet no citu līdzekļu devēju finanšu iemaksām Savienības programmās un darbībās, kā noteikts I protokolā, un kas bija pieejamas N. gada beigās.

Katru nākamo gadu, līdz visas budžeta saistības, ko finansē no apropriācijām, kuras radušās no N. gada, ir samaksātas vai atceltas, un ne vēlāk kā trīs gadus pēc programmas beigām vai pēc N. gadam atbilstošās daudzgadu finanšu shēmas beigām, atkarībā no tā, kurš datums ir agrāks, Savienība aprēķina N. gada ieguldījuma korekciju, samazinot Apvienotās Karalistes ieguldījumu par summu, kas iegūta, piemērojot N. gada iemaksu skalu saistībām, kuras katru gadu atceltas no Savienības budžeta finansētajām N. gada saistībām vai no atceltajām saistībām, kas atkal darītas pieejamas.

Ja tiek atceltas ārējās piešķirto ieņēmumu apropriācijas, kas neizriet no citu līdzekļu devēju finanšu iemaksām Savienības programmās un darbībās, kā noteikts I protokolā, Apvienotās Karalistes ieguldījumu samazina par summu, kas iegūta, atceltajai summai piemērojot N. gada iemaksu skalu.

N+ 2. gadā vai turpmākajos gados pēc otrajā, trešajā un ceturtajā daļā minēto korekciju veikšanas Apvienotās Karalistes ieguldījumu N. gadam samazina arī par summu, kas iegūta, reizinot Apvienotās Karalistes iemaksu N. gadam ar attiecību starp

- (a) N. gada juridiskajām saistībām, kuras finansē no visām saistību apropriācijām, kas pieejamas N. gadā, un kuras izriet no piešķiršanas konkursa procedūrām,
- (i) kurās nav iekļauta Apvienotā Karaliste un Apvienotās Karalistes subjekti, vai
 - (ii) attiecībā uz kurām Specializētā komiteja par dalību Savienības programmās saskaņā ar UNPRO.2.1.a pantā [Kvazi izslēgšana no dotācijas piešķiršanas konkursa procedūras] noteikto procedūru ir nolēmusi, ka Apvienotā Karaliste vai Apvienotās Karalistes subjekti ir kvazi izslēgti, vai
 - (iii) attiecībā uz kurām pieteikumu iesniegšanas termiņš ir beidzies UNPRO.3.1. pantā [Apvienotās Karalistes dalības Savienības programmā apturēšana, ko veic Eiropas Savienība] minētās apturēšanas laikā vai pēc UNPRO.3.3. pantā [Dalības izbeigšana programmā būtisku Savienības programmas grozījumu gadījumā] minētās izbeigšanas, vai
 - (iv) kurās Apvienotās Karalistes un Apvienotās Karalistes subjektu dalība ir ierobežota saskaņā ar UNPRO.3.5. panta [Finanšu pieauguma pārskatīšana] 3. punktu, un
- (b) to juridisko saistību kopsummu, kas finansētas no jebkurām saistību apropriācijām N. gadā.

Šo juridisko saistību summu aprēķina, ņemot vērā visas budžeta saistības, kas apstiprinātas N. gadā, un atskaitot saistības, kuru atcelšana ir apstiprināta N+ 1. gadā.

9. Savienība pēc pieprasījuma sniedz Apvienotajai Karalistei informāciju par tās finansiālo līdzdalību, kas iekļauta ar budžetu, grāmatvedību, izpildi un novērtēšanu saistītā informācijā, kuru sniedz Savienības budžeta lēmējinstītūcijām un budžeta izpildes apstiprinātājiestādei par Savienības programmām un darbībām, kurās Apvienotā Karaliste piedalās. Šo informāciju sniedz, pienācīgi ievērojot Savienības un Apvienotās Karalistes konfidencialitātes un datu aizsardzības noteikumus, un tā neskar informāciju, ko Apvienotā Karaliste ir tiesīga saņemt saskaņā ar šīs Daļas otro nodaļu [Pareiza finanšu pārvaldība].

10. Visas Apvienotās Karalistes iemaksas vai Savienības maksājumus un maksājamo vai saņemamo summu aprēķinu veic euro.

11. Ievērojot šā panta 5. punktu un 8. punkta otro daļu, sīki izstrādāti noteikumi šā panta īstenošanai ir izklāstīti UNPRO-1. PIELIKUMĀ [Finansiālo nosacījumu īstenošana]. UNPRO-1. pielikumu var grozīt Specializētā komiteja par dalību Savienības programmās.

UNPRO.2.1a. pants. Kvazi izslēgšana no dotāciju piešķiršanas konkursa procedūras

1. Ja Apvienotā Karaliste uzskata, ka daži nosacījumi, kas paredzēti dotāciju piešķiršanas konkursa procedūrā, kvazi izslēdz Apvienotās Karalistes subjektus, Apvienotā Karaliste par to paziņo Specializētajai komitejai par dalību Savienības programmās pirms pieteikumu iesniegšanas termiņa attiecīgajā procedūrā un sniedz pamatojumu. Trīs mēnešu laikā pēc pieteikumu iesniegšanas termiņa attiecīgajā piešķiršanas procedūrā Specializētā komiteja par dalību Savienības programmās izskata 1. punktā minēto paziņojumu ar nosacījumu, ka Apvienotās Karalistes subjektu dalības līmenis attiecīgajā piešķiršanas procedūrā ir vismaz par 25 % zemāks nekā:

- (a) Apvienotās Karalistes subjektu vidējais dalības līmenis līdzīgās piešķiršanas konkursa procedūrās, kurās nav iekļauts šāds nosacījums un kuras sāktas trīs gadu periodā pirms paziņošanas; vai

(b) ja līdzīgu piešķiršanas konkursa procedūru nav, Apvienotās Karalistes subjektu vidējais dalības līmenis visās piešķiršanas konkursa procedūrās, kas uzsāktas saskaņā ar programmu vai – attiecīgā gadījumā – ar iepriekšējo programmu trīs gadu laikā pirms paziņošanas.

3. Specializētā komiteja par dalību Savienības programmās līdz 2. punktā minētā laikposma beigām pieņem lēmumu par to, vai Apvienotās Karalistes subjekti ir kvazi izslēgti no attiecīgās piešķiršanas procedūras, ņemot vērā Apvienotās Karalistes saskaņā ar 1. punktu sniegto pamatojumu un faktisko dalības īpatsvaru attiecīgajā piešķiršanas procedūrā.

4. 2. un 3. punkta nolūkiem dalības rādītājs ir attiecība starp Apvienotās Karalistes subjektu iesniegto pieteikumu skaitu un tajā pašā piešķiršanas procedūrā iesniegto pieteikumu kopējo skaitu.

UNPRO.2.2. pants. Programmas, kurām piemēro automātiskas korekcijas mehānismu

1. Automātiskas korekcijas mehānismu piemēro tām Savienības programmām, darbībām vai to daļām, kurām automātiskas korekcijas mehānisma piemērošana ir paredzēta I protokolā. Šo automātiskas korekcijas mehānisma piemērošanu var ierobežot, attiecinot to tikai uz tām programmas vai darbības daļām, kas norādītas I protokolā un ko īsteno, izmantojot dotācijas, kuru piešķiršanai tiek organizēti konkursi. Sīki izstrādātus noteikumus par to programmas vai darbības daļu identificēšanu, uz kurām attiecas vai neattiecas automātiskas korekcijas mehānisms, var paredzēt I protokolā.

2. Programmas vai darbības, vai to daļas automātiskās korekcijas summa ir starpība starp juridisko saistību sākotnējām summām, kuras faktiski noslēgtas ar Apvienoto Karalisti vai Apvienotās Karalistes subjektiem, kas saņēmuši finansējumu no attiecīgā kalendārā gada saistību apropriācijām, un attiecīgo Apvienotās Karalistes maksāto operatīvo ieguldījumu, kas koriģēts saskaņā ar UNPRO 2.1. panta [Finanšu nosacījumi] 8. punktu, izņemot atbalsta izdevumus, kas attiecas uz to pašu laikposmu, ja šī summa ir pozitīva.

3. Šā panta 2. punktā minētā summa, kas katrā no diviem secīgiem gadiem pārsniedz 8 % no Apvienotās Karalistes atbilstošā ieguldījuma programmā, kurš koriģēts saskaņā ar UNPRO 2.1. panta [Finanšu nosacījumi] 8. punktu, Apvienotajai Karalistei ir jāmaksā kā papildu ieguldījums saskaņā ar automātiskās korekcijas mehānismu par katru no diviem gadiem.

4. Sīki izstrādātus noteikumus par šā panta 2. punktā minēto juridisko saistību attiecīgo summu noteikšanu, t. sk. konsorciju gadījumā, un par automātisko korekciju, var paredzēt I protokolā.

UNPRO.2.3. pants. Finansējums saistībā ar programmām, ko īsteno, izmantojot finanšu instrumentus vai budžeta garantijas

1. Ja Apvienotā Karaliste piedalās Savienības programmā, darbībā vai to daļā, ko īsteno, izmantojot finanšu instrumentu vai budžeta garantiju, Apvienotās Karalistes ieguldījumu programmās, kuras īsteno, izmantojot finanšu instrumentus vai budžeta garantijas saskaņā ar Savienības budžetu, ko īsteno saskaņā ar X sadaļu Finanšu regulā, ko piemēro Savienības vispārējam budžetam, veic naudas veidā. Skaidrā naudā iemaksātā summa palielina Savienības budžeta garantiju vai finanšu instrumenta finansējumu.

2. Ja Apvienotā Karaliste piedalās 1. punktā minētajā programmā, ko īsteno Eiropas Investīciju bankas grupa, un ja Eiropas Investīciju bankas grupai ir jāsedz zaudējumi, ko nesedz no Savienības budžeta sniegtā garantija, Apvienotā Karaliste maksā Eiropas Investīciju bankas grupai procentuālo daļu no šiem zaudējumiem, kas ir vienāda ar attiecību starp Apvienotās Karalistes iekšzemes kopproduktu tirgus cenās un dalībvalstu, Apvienotās Karalistes un jebkuras citas šajā programmā

iesaistītās trešās valsts iekšzemes kopprodukta summu tirgus cenās. Piemērojamais iekšzemes kopprodukts tirgus cenās ir jaunākais pieejamais *EUROSTAT* noteiktais tā gada 1. janvārī, kurā jāveic maksājums, tiklīdz piemēro UNPRO.5.2. pantā [Sadarbība statistikas jomā] minēto kārtību un saskaņā ar šīs kārtības noteikumiem. Pirms šīs kārtības piemērošanas Apvienotās Karalistes IKP ir tāds, kāds noteikts, pamatojoties uz datiem, ko sniegusi ESAO.

3. Vajadzības gadījumā šā panta īstenošanas kārtību, sīkāk nosaka I protokolā, jo īpaši nodrošinot, ka Apvienotā Karaliste saņem savu daļu no neizmantotajām iemaksām budžeta garantijās un finanšu instrumentos.

3. iedaļa. Dalības Savienības programmās apturēšana un izbeigšana

UNPRO.3.1. pants. Apvienotās Karalistes dalības Savienības programmā apturēšana, ko veic Savienība

1. Savienība var vienpusēji apturēt I protokola piemērošanu attiecībā uz vienu vai vairākām Savienības programmām, darbībām vai izņēmuma kārtā to daļām saskaņā ar šo pantu, ja Apvienotā Karaliste nemaksā savu finansiālo ieguldījumu saskaņā ar šīs nodaļas 2. iedaļu [Dalības Savienības programmās finansēšanas noteikumi] vai ja Apvienotā Karaliste ievieš nozīmīgas izmaiņas vienā vai vairākos nosacījumos, kas bija spēkā, kad par Apvienotās Karalistes dalību programmā, darbībā vai izņēmuma kārtā to daļā tika panākta vienošanās un tā tika iekļauta I protokolā, un ja šādām izmaiņām ir nozīmīga ietekme uz to ieviešanu:

- (a) ir mainīti šo programmu un pasākumu īstenošanā iesaistīto personu, tostarp studentu, pētnieku, praktikanu vai brīvprātīgo, ieceļošanas un uzturēšanās nosacījumi Apvienotajā Karalistē. Tas sevišķi attiecas uz gadījumiem, kad Apvienotā Karaliste ievieš tādas izmaiņas savos tiesību aktos attiecībā uz šo personu ieceļošanas un uzturēšanās nosacījumiem Apvienotajā Karalistē, kas rada diskrimināciju starp dalībvalstīm;
- (b) ir izmaiņas finanšu maksājumos, tostarp maksās, kas jāmaksā šā punkta a) apakšpunktā minētajām personām, lai veiktu darbības, kas tām jāveic, lai īstenotu programmu;
- (c) tiek mainīti UNPRO.1.5. panta [Dalības nosacījumi] 3. punktā minētie nosacījumi.

2. Savienība paziņo Specializētajai komitejai par dalību Savienības programmās savu nodomu apturēt Apvienotās Karalistes dalību attiecīgajā programmā vai darbībā. Savienība nosaka dalības apturēšanas darbības jomu un sniedz pienācīgu pamatojumu. Ja vien Savienība neatsauc savu paziņojumu, apturēšana stājas spēkā 45 dienas pēc Savienības paziņojuma dienas. Diena, kurā apturēšana stājas spēkā, ir apturēšanas atsauces diena šā panta vajadzībām.

Specializētā komiteja par dalību Savienības programmās pirms paziņošanas un apturēšanas un apturēšanas perioda laikā var apspriest piemērotus pasākumus, kas ļautu izvairīties no apturēšanas vai to atcelt. Ja Specializētā komiteja par dalību Savienības programmās vienojas izvairīties no apturēšanas pirmajā daļā minētajā laikposmā, apturēšana nestājas spēkā.

Specializētā komiteja par dalību Savienības programmās jebkurā gadījumā 45 dienu laikā sanāk, lai apspriestu šo jautājumu.

3. Sākot no apturēšanas atsauces dienas Apvienoto Karalisti neuzskata par valsti, kas piedalās Savienības programmā, darbībā vai to daļā, uz kuru attiecas apturēšana, un jo īpaši Apvienotā Karaliste vai Apvienotās Karalistes subjekti vairs nav tiesīgi piedalīties saskaņā ar nosacījumiem, kas paredzēti UNPRO 1.4. pantā [Atbilstība programmas noteikumiem] un I protokolā attiecībā uz

Savienības piešķiršanas procedūrām, kuras minētajā dienā vēl nav pabeigtas. Piešķiršanas procedūru uzskata par pabeigtu, ja šādas procedūras rezultātā ir uzņemtas juridiskās saistības.

4. Dalības apturēšana neietekmē juridiskās saistības, kas uzņemtas pirms apturēšanas atsaucenes dienas. Šo nolīgumu turpina piemērot minētajām juridiskajām saistībām.

5. Tiklīdz Apvienotā Karaliste uzskata, ka ir atjaunota atbilstība dalības nosacījumiem, tā par to paziņo Savienībai un iesniedz Savienībai visus attiecīgos pierādījumus.

Savienība 30 dienu laikā pēc minētā paziņojuma saņemšanas izvērtē šo jautājumu un šajā nolūkā var pieprasīt Apvienotajai Karalistei iesniegt papildu pierādījumus. Šādu papildu pierādījumu sniegšanai vajadzīgo laiku neņem vērā kopējā izvērtēšanas periodā.

Ja Savienība ir konstatējusi, ka ir atjaunota atbilstība dalības nosacījumiem, tā bez liekas kavēšanās paziņo Specializētajai komitejai par dalību Savienības programmās, ka apturēšana ir atcelta. Atcelšana stājas spēkā nākamajā dienā pēc paziņošanas dienas.

Ja Savienība ir konstatējusi, ka atbilstība dalības nosacījumiem nav atjaunota, apturēšana paliek spēkā.

6. Pret Apvienoto Karalisti atkal izturas kā pret valsti, kas piedalās attiecīgajā Savienības programmā vai darbībā, un jo īpaši Apvienotajai Karalistei un Apvienotās Karalistes subjektiem atkal ir tiesības pretendēt saskaņā ar UNPRO 1.4. pantā [Atbilstība programmas noteikumiem] un I protokolā paredzētajiem nosacījumiem attiecībā uz Savienības piešķiršanas procedūrām saskaņā ar minēto Savienības programmu vai darbību, kas sāka pēc dienas, kad stājas spēkā apturēšanas atcelšana, vai sāka pirms minētās dienas, ja pieteikumu iesniegšanas termiņš nav beidzies.

7. Ja Apvienotās Karalistes dalība programmā, darbībā vai tās daļā tiek apturēta, Apvienotās Karalistes finansiālo ieguldījumu, kas maksājams apturēšanas periodā, nosaka šādi:

(a) Savienība pārrēķina operatīvo ieguldījumu, izmantojot UNPRO.2.1. panta [Finanšu nosacījumi] 8. punkta piektās daļas a) apakšpunkta iii) punktā aprakstīto procedūru;

(b) dalības maksu koriģē atbilstīgi operatīvā ieguldījuma korekcijai.

UNPRO 3.2. pants. Apvienotās Karalistes dalības Savienības programmā izbeigšana, ko veic Savienība

1. Ja vienu gadu pēc atsaucenes dienas, kas minēta UNPRO.3.1. panta [Apvienotās Karalistes dalības Savienības programmā apturēšana, ko veic Savienība] 2. punktā, Savienība nav atcēlusi UNPRO.3.1. pantā [Apvienotās Karalistes dalības apturēšana] minēto apturēšanu, Savienība vai nu:

(a) atkārtoti izvērtē nosacījumus, ar kādiem tā var piedāvāt atļaut Apvienotajai Karalistei turpināt piedalīties attiecīgajās Savienības programmās, darbībās vai to daļās, un ierosina šos nosacījumus Specializētajai komitejai par dalību Savienības programmās 45 dienu laikā pēc viena gada apturēšanas perioda beigām, lai grozītu I protokolu. Ja Specializētā komiteja turpmāko 45 dienu laikā nevienojas par minētajiem pasākumiem, izbeigšana stājas spēkā, kā minēts šā punkta b) apakšpunktā; vai

(b) vienpusēji izbeidz I protokola piemērošanu attiecīgajām Savienības programmām, darbībām vai to daļām saskaņā ar šo pantu, ņemot vērā UNPRO.3.1. pantā [Apvienotās Karalistes dalības apturēšana] minēto izmaiņu ietekmi uz programmas vai darbības, vai izņēmuma kārtā tās daļu īstenošanu vai uz nesamaksātā ieguldījuma summu.

2. Savienība paziņo Specializētajai komitejai par dalību Savienības programmās savu nodomu izbeigt Apvienotās Karalistes dalību vienā vai vairākās Savienības programmās vai darbībās saskaņā ar 1. punkta b) apakšpunktu. Savienība nosaka dalības izbeigšanas darbības jomu un sniedz pienācīgu pamatojumu. Ja vien Savienība neatsauc savu paziņojumu, izbeigšana stājas spēkā 45 dienas pēc Savienības paziņojuma dienas. Diena, kurā izbeigšana stājas spēkā, ir izbeigšanas atsauces diena šā panta vajadzībām.

3. Sākot no izbeigšanas atsauces dienas Apvienoto Karalisti neuzskata par valsti, kas piedalās Savienības programmā vai darbībā, uz kuru attiecas izbeigšana, un jo īpaši Apvienotā Karaliste vai Apvienotās Karalistes subjekti vairs nav tiesīgi piedalīties saskaņā ar nosacījumiem, kas paredzēti UNPRO 1.4. pantā [Atbilstība programmas noteikumiem] un I protokolā attiecībā uz Savienības piešķiršanas procedūram, kuras minētajā dienā vēl nav pabeigtas. Piešķiršanas procedūru uzskata par pabeigtu, ja šādas procedūras rezultātā ir uzņemtas juridiskās saistības.

4. Dalības izbeigšana neietekmē juridiskās saistības, kas uzņemtas pirms UNPRO 3.1. panta [Apvienotās Karalistes dalības apturēšana] 2. punktā minētās apturēšanas atsauces dienas. Šo nolīgumu turpina piemērot minētajām juridiskajām saistībām.

5. Ja I protokola vai tā daļas piemērošanu izbeidz attiecībā uz atbilstošajām programmām vai darbībām, vai izņēmuma kārtā to daļām:

- (a) operatīvais ieguldījums, kas sedz atbalsta izdevumus, kuri saistīti ar jau uzņemtām juridiskām saistībām, turpina maksāt līdz minēto juridisko saistību pabeigšanai vai līdz tās daudzgadu finanšu shēmas beigām, saskaņā ar kuru juridiskās saistības ir finansētas;
- (b) turpmākajos gados neveic nekādu ieguldījumu, izņemot šā punkta a) apakšpunktā minētās iemaksas.

UNPRO.3.3. pants. Dalības programmā vai darbībā izbeigšana gadījumā, ja Savienības programmās tiek veiktas būtiskas izmaiņas

1. Apvienotā Karaliste var vienpusēji izbeigt dalību I protokolā minētā Savienības programmā vai darbībā vai to daļā, ja:

- (a) šīs Savienības programmas vai darbības pamataktu groza tādā veidā, ka nosacījumi Apvienotās Karalistes vai Apvienotās Karalistes subjektu dalībai minētajā programmā vai darbībā tiek būtiski grozīti, jo īpaši, ja tas notiek programmas vai darbības un attiecīgo darbību mērķu izmaiņu rezultātā; vai
- (b) UNPRO.2.1. pantā [Finanšu nosacījumi] minēto saistību apropriāciju kopsummu palielina par vairāk nekā 15 % salīdzinājumā ar minētās programmas vai darbības vai to daļas, kurā piedalās Apvienotā Karaliste, sākotnējo finansējumu un vai nu ir palielināts attiecīgais daudzgadu finanšu shēmas maksimālais apjoms, vai ir palielināta ārējo ieņēmumu summa, kas minēta UNPRO.2.1. panta [Finanšu nosacījumi] 5. punktā visam dalības periodam; vai
- (c) Apvienotā Karaliste vai Apvienotās Karalistes subjekti ir izslēgti no dalības programmas vai darbības daļā, pamatojoties uz pienācīgi pamatotiem iemesliem, un minētā izslēgšana attiecas uz saistību apropriācijām, kas pārsniedz 10 % no saistību apropriācijām Savienības budžetā, kurš galīgi pieņemts minētās programmas vai darbības N. gadam.

2. Šajā nolūkā Apvienotā Karaliste ne vēlāk kā 60 dienas pēc grozījumu vai pieņemtā gada budžeta, vai to grozījumu publicēšanas *Eiropas Savienības Oficiālajā Vēstnesī* paziņo Specializētajai

komitejai par dalību Savienības programmās par nodomu izbeigt I protokola darbību attiecībā uz attiecīgo Savienības programmu. Apvienotā Karaliste paskaidro iemeslus, kuru dēļ Apvienotā Karaliste uzskata, ka grozījums būtiski maina dalības nosacījumus. Specializētā komiteja par dalību Savienības programmās sanāk 45 dienu laikā pēc paziņojuma saņemšanas, lai apspriestu šo jautājumu.

3. Ja vien Apvienotā Karaliste neatsauc savu paziņojumu, izbeigšana stājas spēkā 45 dienas pēc Apvienotās Karalistes paziņojuma dienas. Diena, kurā izbeigšana stājas spēkā, ir atsauces diena šā panta vajadzībām.

4. Sākot no atsauces dienas Apvienoto Karalisti neuzskata par valsti, kas piedalās Savienības programmā vai darbībā, uz kuru attiecas izbeigšana, un jo īpaši Apvienotā Karaliste vai Apvienotās Karalistes subjekti vairs nav tiesīgi piedalīties saskaņā ar nosacījumiem, kas paredzēti UNPRO 1.4. pantā [Atbilstība programmas noteikumiem] un I protokolā attiecībā uz Savienības piešķiršanas procedūrām, kuras minētajā dienā vēl nav pabeigtas. Piešķiršanas procedūru uzskata par pabeigtu, ja šādas procedūras rezultātā ir uzņemtas juridiskās saistības.

5. Dalības izbeigšana neietekmē juridiskās saistības, kas uzņemtas pirms atsauces dienas. Šo nolīgumu turpina piemērot minētajām juridiskajām saistībām.

6. Ja attiecīgās programmas vai darbības tiek izbeigtas saskaņā ar šo pantu:

- (a) operatīvais ieguldījums, kas sedz atbalsta izdevumus, kuri saistīti ar jau uzņemtām juridiskām saistībām, turpina maksāt līdz minēto juridisko saistību pabeigšanai vai līdz tās daudzgadu finanšu shēmas beigām, saskaņā ar kuru juridiskās saistības ir finansētas;
- (b) Savienība pārrēķina tā gada, kad notiek izbeigšana, operatīvo ieguldījumu, izmantojot UNPRO.2.1. panta [Finanšu nosacījumi] 8. punkta piektās daļas a) apakšpunkta iii) punktā aprakstīto procedūru. Turpmākajos gados neveic nekādu ieguldījumu, izņemot šā panta a) apakšpunktā minētās iemaksas.
- (c) dalības maksu koriģē atbilstīgi operatīvā ieguldījuma korekcijai.

4. iedaļa. Darbības rezultātu un finanšu pieauguma izvērtēšana

UNPRO.3.4. pants. Darbības rezultātu izvērtēšana

1. Darbības rezultātu izvērtēšanas procedūru saskaņā ar šajā pantā izklāstītajiem nosacījumiem piemēro tām Savienības programmas vai darbības daļām, kurām piemēro UNPRO 2.2. pantā [Programmas, kurām piemēro automātiskās korekcijas mehānismu] minēto korekcijas mehānismu.

2. Apvienotā Karaliste var pieprasīt, lai Specializētā komiteja par dalību Savienības programmās sāk darbības rezultātu izvērtēšanas procedūru, ja summa, kas aprēķināta saskaņā ar UNPRO 2.2. panta [Programmas, kurām piemēro automātiskās korekcijas mehānismu] 2. punktā noteikto metodi, ir negatīva, vai ja šī summa pārsniedz 12 % no atbilstošā Apvienotās Karalistes ieguldījuma programmā vai darbībā, kurš koriģēts atbilstoši UNPRO.2.1. panta [Finanšu nosacījumi] 8. punktam.

3. Specializētā komiteja par dalību Savienības programmās trīs mēnešu laikā no 2. punktā minētā pieprasījuma dienas analizē attiecīgos ar darbības rezultātiem saistītos datus un pieņem ziņojumu, kurā ierosina atbilstīgus pasākumus ar darbības rezultātiem saistīto jautājumu risināšanai.

Pirmajā daļā minētos pasākumus piemēro divpadsmit mēnešu laikposmā pēc ziņojuma pieņemšanas. Pēc pasākumu piemērošanas snieguma datus par attiecīgo laikposmu izmanto, lai aprēķinātu starpību starp sākotnējām summām, ko paredz juridiskās saistības, kas faktiski uzņemtas ar Apvienoto Karalisti vai Apvienotās Karalistes subjektiem attiecīgajā kalendārajā gadā, un atbilstošo operatīvo ieguldījumu, ko Apvienotā Karaliste samaksājusi par to pašu gadu.

Ja otrajā daļā minētā starpība ir negatīva un pārsniedz 16 % no atbilstošā operatīvā ieguldījuma, Apvienotā Karaliste var:

- (a) paziņot par savu nodomu izbeigt dalību Savienības programmā vai attiecīgajā programmas daļā, par to paziņojot 45 dienas pirms paredzētās izbeigšanas dienas, un var izbeigt savu dalību saskaņā ar UNPRO.3.3. panta [Dalības izbeigšana programmā gadījumā, ja tiek veiktas būtiskas izmaiņas Savienības programmā] 3.–6. punktu, vai vai
- (b) lūgt Specializēto komiteju par dalību Savienības programmās pieņemt turpmākus pasākumus, lai novērstu nepietiekamus rezultātus, tostarp veicot pielāgojumus attiecībā uz Apvienotās Karalistes dalību attiecīgajā Savienības programmā un korigējot Apvienotās Karalistes turpmākos finanšu ieguldījumus attiecībā uz minēto programmu.

UNPRO.3.5. pants. Finanšu pieauguma pārskatīšana

1. Apvienotā Karaliste var paziņot Specializētajai komitejai par dalību Savienības programmās vai darbībās, ka tā iebilst pret sava ieguldījuma Savienības programmā vai darbībā apjomu, ja UNPRO.2.1. pantā [Finanšu nosacījumi] minēto saistību apropriāciju kopsummu palielina par vairāk nekā 5 % salīdzinājumā ar minētās programmas vai darbības sākotnējo finansējumu un vai nu ir palielināts attiecīgais maksimālais apjoms, vai ir palielināta ārējo ieņēmumu summa, kas minēta UNPRO.2.1. panta [Finanšu nosacījumi] 5. punktā visam dalības periodam.

2. Pirmajā punktā minēto paziņojumu sniedz 60 dienu laikā no dienas, kad *Eiropas Savienības Oficiālajā Vēstnesī* publicēts pieņemtais gada budžets vai tā grozījumi. Paziņojums neskar Apvienotās Karalistes pienākumu veikt savu iemaksu un UNPRO 2.1. panta [Finanšu nosacījumi] 8. punktā minētā korekcijas mehānisma piemērošanu.

3. Specializētā komiteja par dalību Savienības programmās sagatavo ziņojumu, ierosina un lemj par attiecīgu pasākumu pieņemšanu trīs mēnešu laikā no šā panta 2. punktā minētās paziņošanas dienas. Minētie pasākumi var ietvert Apvienotās Karalistes un Apvienotās Karalistes subjektu dalības ierobežošanu konkrēta tipa darbībās vai piešķiršanas procedūrās vai – vajadzības gadījumā – I protokola grozīšanu. Pret Apvienotās Karalistes darbības ierobežošanu tā korekcijas mehānisma nolūkos, kas minēts UNPRO 2.1. panta [Finanšu nosacījumi] 8. punktā, izturas kā pret izslēgšanu.

4. Ja tiek izpildīti nosacījumi, kas minēti UNPRO.3.3. panta [Dalības izbeigšana programmā gadījumā, ja tiek veiktas būtiskas izmaiņas Savienības programmā] 1. punkta b) apakšpunktā, Apvienotā Karaliste var izbeigt dalību I protokolā minētā Savienības programmā vai darbībā saskaņā ar UNPRO.3.3. panta [Dalības izbeigšana programmā gadījumā, ja tiek veiktas būtiskas izmaiņas Savienības programmā] 2.–6. punktu.

2. nodaļa. Pareiza finanšu pārvaldība

UNPRO.4.X-1. pants Darbības joma

Šo nodaļu piemēro Savienības programmām, darbībām un pakalpojumiem I un II protokolā minēto Savienības programmu ietvaros.

1. iedaļa. Finanšu interešu aizsardzība un atgūšana

UNPRO.4.X. pants. Darbības veikšana pareizas finanšu pārvaldības nolūkā

Šīs nodaļas piemērošanas nolūkā šajā nodaļā minētās Apvienotās Karalistes un Savienības iestādes cieši sadarbojas saskaņā ar to attiecīgajiem normatīvajiem aktiem.

Pildot savus pienākumus Apvienotās Karalistes teritorijā, Savienības pārstāvji un izmeklēšanas struktūras rīkojas saskaņā ar Apvienotās Karalistes tiesību aktiem.

UNPRO.4.1. pants. Pārskatīšanas un revīzijas

1. Savienībai ir tiesības – kā to paredz attiecīgie finansēšanas nolīgumi un/vai līgumi un saskaņā ar vienas vai vairāku Savienības iestāžu piemērojamajiem aktiem – veikt tehniskas, zinātniskas, finansiālas vai cita tipa pārskatīšanas un revīzijas tādu fizisku personu vai tiesību subjektu telpās, kas dzīvo vai, attiecīgi, kas veic uzņēmējdarbību Apvienotajā Karalistē un saņem Savienības finansējumu, kā arī tādas trešās personas telpās, kas iesaistīta Savienības finansējuma īstenošanā un kas dzīvo vai veic uzņēmējdarbību Apvienotajā Karalistē. Šādas pārskatīšanas un revīzijas var veikt Savienības iestāžu un struktūru, jo īpaši Eiropas Komisijas un Eiropas Revīzijas palātas, pārstāvji vai citas personas, ko saskaņā ar Savienības tiesību aktiem pilnvarojusi Eiropas Komisija.

2. Savienības iestāžu un struktūru darbiniekiem, jo īpaši Eiropas Komisijas un Eiropas Revīzijas palātas darbiniekiem, kā arī citām Eiropas Komisijas pilnvarotām personām ir atbilstīga piekļuve vietām, darbiem un dokumentiem (elektroniskā vai papīra formātā, vai abējādi), kā arī visai informācijai, kas vajadzīga, lai veiktu šādas pārskatīšanas un revīzijas, kā minēts 1. punktā. Šāda piekļuve ietver tiesības saņemt fiziskas vai elektroniskas kopijas un izrakstus no jebkura revidējamo fizisko vai juridisko personu vai revidējamās trešās personas rīcībā esoša dokumenta vai datu nesēja satura.

3. Apvienotā Karaliste nekavē un nerada šķēršļus 2. punktā minēto pārstāvju un citu personu tiesībām ieceļot Apvienotajā Karalistē un piekļūt revidēto personu telpām, pildot šajā pantā minētos pienākumus.

4. Neatkarīgi no tā, vai Apvienotās Karalistes dalība programmā vai darbībā tiek apturēta vai izbeigta vai tiek apturēta daļa šīs Daļas un/vai I protokola noteikumu vai visi šie noteikumi, vai tiek izbeigta šā nolīguma darbība, – pārskatīšanas un revīzijas var veikt arī pēc attiecīgās apturēšanas vai izbeigšanas spēkā stāšanās dienas saskaņā ar noteikumiem, kas paredzēti vienas vai vairāku Savienības iestāžu piemērojamajos aktos, un kā paredzēts attiecīgajos finansēšanas nolīgumos un/vai līgumos, kuri attiecas uz jebkādam juridiskām saistībām, ar ko tiek īstenots Savienības budžets, par kuru Savienība vienojusies pirms attiecīgās apturēšanas vai izbeigšanas spēkā stāšanās dienas.

UNPRO.4.2. pants. Cīņa pret pārkāpumiem un krāpšanu, kā arī citiem noziedzīgiem nodarījumiem, kas skar Savienības finanšu intereses

1. Eiropas Komisija un Eiropas Birojs krāpšanas apkarošanai (*OLAF*) ir pilnvaroti veikt administratīvas izmeklēšanas, cita starpā arī pārbaudes un inspekcijas uz vietas, Apvienotās Karalistes teritorijā. Eiropas Komisija un *OLAF* rīkojas saskaņā ar Savienības tiesību aktiem, kas reglamentē minētās pārbaudes, inspekcijas un izmeklēšanas.

2. Apvienotās Karalistes kompetentās iestādes saprātīgā laikposmā informē Eiropas Komisiju vai *OLAF* par jebkuru faktu vai aizdomām, par kurām tās uzzinājušas, saistībā ar pārkāpumu vai krāpšanu, vai arī citu nelikumīgu darbību, kas skar Savienības finanšu intereses.
3. Pārbaudes un inspekcijas uz vietas var veikt visu tādu fizisku personu vai tiesību subjektu telpās, kas dzīvo vai, attiecīgi, kas veic uzņēmējdarbību Apvienotajā Karalistē un saņem Savienības finansējumu saskaņā ar finansēšanas nolīgumu vai līgumu, kā arī jebkuras tādas trešās personas telpās, kas iesaistīta šāda Savienības finansējuma īstenošanā un kas dzīvo vai veic uzņēmējdarbību Apvienotajā Karalistē. Šādas pārbaudes un inspekcijas uz vietas sagatavo un veic Eiropas Komisija vai *OLAF* ciešā sadarbībā ar Apvienotās Karalistes kompetento iestādi, kuru izraudzījusi Apvienotā Karaliste. Izraudzīto iestādi saprātīgā laikposmā pirms pārbaudēm un inspekcijām informē par pārbaudi un inspekciju objektu, nolūku un juridisko pamatu, lai tā varētu sniegt palīdzību. Minētajā nolūkā Apvienotās Karalistes kompetento iestāžu ierēdņi var piedalīties pārbaudēs un inspekcijās uz vietas.
4. Eiropas Komisijas un *OLAF* pārstāvjiem ir piekļuve visai informācijai un dokumentācijai (elektroniskā vai papīra formātā, vai abējādi), kuri attiecas uz 3. punktā minētajām darbībām, kas nepieciešami, lai pārbaudes un inspekcijas uz vietas veiktu pienācīgi. Jo īpaši Eiropas Komisijas un *OLAF* darbinieki drīkst kopēt attiecīgos dokumentus.
5. Eiropas Komisija vai *OLAF* un Apvienotās Karalistes kompetentās iestādes katrā konkrētā gadījumā atsevišķi lemj par to, vai pārbaudes un inspekcijas uz vietas veikt kopīgi, arī gadījumos, kad abas puses ir kompetentas veikt izmeklēšanas.
6. Ja persona, tiesību subjekts vai cita trešā puse, kuram piemēro pārbaudi vai inspekciju uz vietas, nepiekrīt pārbaudei vai inspekcijai uz vietas, Apvienotās Karalistes iestādes, rīkojoties saskaņā ar valsts tiesību aktiem, palīdz Eiropas Komisijai vai *OLAF*, lai tie varētu izpildīt savus pienākumus – veikt pārbaudi vai inspekciju uz vietas. Šajā palīdzībā cita starpā ietilpst piemērotu aizsardzības pasākumu veikšana saskaņā ar valsts tiesību aktiem, tostarp pasākumi pierādījumu aizsargāšanai.
7. Eiropas Komisija vai *OLAF* informē Apvienotās Karalistes kompetentās iestādes par šādu pārbaudi un inspekciju rezultātu. Jo īpaši Eiropas Komisija vai *OLAF* iespējami drīz ziņo Apvienotās Karalistes kompetentajai iestādei par jebkuru faktu vai aizdomām saistībā ar pārkāpumu, par ko tie uzzinājuši, veicot pārbaudi vai inspekciju uz vietas.
8. Neskarot Apvienotās Karalistes tiesību piemērošanu, Eiropas Komisija var noteikt administratīvus pasākumus un sankcijas fiziskām vai juridiskām personām, kuras piedalās programmas vai darbības īstenošanā saskaņā ar Savienības tiesību aktiem.
9. Šā panta pienācīgas īstenošanas nolūkos Eiropas Komisija vai *OLAF* un Apvienotās Karalistes kompetentās iestādes regulāri apmainās ar informāciju un – ja kāda no šā nolīguma pusēm to pieprasa – savā starpā apspriežas, ja vien to neaizliedz Savienības tiesību akti vai Apvienotās Karalistes normatīvie akti.
10. Efektīvas sadarbības un informācijas apmaiņas atvieglināšanai ar *OLAF* Apvienotā Karaliste izraugās kontaktpunktu.
11. Informācijas apmaiņa starp Eiropas Komisiju vai *OLAF* un Apvienotās Karalistes kompetentajām iestādēm notiek atbilstoši piemērojamām konfidencialitātes prasībām. Informācijas apmaiņā iekļautos persondatus aizsargā saskaņā ar piemērojamajiem noteikumiem.

12. Neskarot LAW.MUTAS.114. panta [Kompetentās iestādes definīcija] piemērojamību, ja kāds Apvienotās Karalistes valstspiederīgais vai fiziska persona, kas dzīvo Apvienotajā Karalistē, vai tiesību subjekti, kas veic uzņēmējdarbību Apvienotajā Karalistē, saņem Savienības finansējumu saskaņā ar Savienības programmām un darbībām, kas uzskaitītas I protokolā, tieši vai netieši, tostarp saistībā ar jebkuru trešo personu, kas iesaistīta šāda Savienības finansējuma īstenošanā, Apvienotās Karalistes iestādes sadarbojas ar Savienības iestādēm vai Savienības dalībvalstu iestādēm, kas ir atbildīgas par tādu noziedzīgu nodarījumu, kuri skar Savienības finanšu intereses, izdarītāju un līdzdalībnieku izmeklēšanu, kriminālvajāšanu un saukšanu pie atbildības, lai ļautu tām pildīt savus pienākumus.

UNPRO.4.3. pants. Grozījumi UNPRO.0.1., UNPRO.4.X-1., UNPRO.4.1. pantā [Pārskatīšanas un revīzijas] un UNPRO.4.2. pantā [Cīņa pret pārkāpumiem, krāpšanu un citiem noziedzīgiem nodarījumiem, kas skar Savienības finanšu intereses]

Specializētā komiteja par dalību Savienības programmās var grozīt UNPRO.4.1. pantu [Pārskatīšanas un revīzijas] un UNPRO.4.2. pantu [Cīņa pret pārkāpumiem, krāpšanu un citiem noziedzīgiem nodarījumiem, kas skar Eiropas Savienības finanšu intereses], jo īpaši, lai ņemtu vērā izmaiņas vienas vai vairāku Eiropas Savienības iestāžu aktos.

Specializētā komiteja par dalību Savienības programmās var grozīt UNPRO.0.1. pantu [Darbības joma] un UNPRO.4.X-1. pantu [Darbības joma], lai šo nodaļu attiecinātu arī uz citām Savienības programmām, darbībām un pakalpojumiem.

UNPRO.4.4. pants. Atgūšana un izpilde

1. Apvienotajā Karalistē ir izpildāmi lēmumi, kurus pieņēmusi Eiropas Komisija un ar kuriem fiziskām vai juridiskām personām, kas nav valstis, tiek uzlikta finansiālas saistības sakarā ar jebkādiem prasījumiem, kuri izriet no Savienības programmām, darbībām, rīcības vai projektiem. Lēmumam pievieno rīkojumu par tā izpildi, neparedzot citas formalitātes kā vien lēmuma autentiskuma pārbaudi, ko veic valsts iestāde, kuru šajā nolūkā izraudzījusi Apvienotā Karaliste. Apvienotā Karaliste savu izraudzīto valsts iestādi dara zināmu Komisijai un Eiropas Savienības Tiesai. Saskaņā ar UNPRO 5.1. pantu [Saziņa un informācijas apmaiņa] Eiropas Komisijai ir tiesības par šādiem izpildāmiem lēmumiem fiziskām personām vai tiesību subjektiem, kas Apvienotajā Karalistē dzīvo vai, attiecīgi, veic uzņēmējdarbību, paziņot tieši. Minēto lēmumu izpilde notiek saskaņā ar Apvienotās Karalistes tiesību aktiem.

2. Tāpat kā Eiropas Komisijas lēmumi, kas minēti šā panta 1. punktā, Apvienotajā Karalistē ir piemērojami arī Eiropas Savienības Tiesas spriedumi un rīkojumi, kas izdoti, piemērojot šķīrējklauzulu, kas iekļauta līgumā vai nolīgumā saistībā ar Savienības programmām, darbībām vai to daļām saskaņā ar I protokolu.

3. Eiropas Savienības Tiesas jurisdikcijā ir veikt 1. punktā minēto Komisijas lēmumu likumības pārbaudi un apturēt šo lēmumu izpildi. Savukārt sūdzības par nepareizu izpildi ir Apvienotās Karalistes tiesu jurisdikcijā.

2. iedaļa. Citi noteikumi par Savienības programmu īstenošanu

UNPRO.5.1. pants. Saziņa un informācijas apmaiņa

Savienības iestādēm un struktūrām, kas iesaistītas Savienības programmu vai darbību īstenošanā vai šādu programmu vai darbību kontrolē, ir tiesības tieši sazināties, tostarp, izmantojot elektroniskas informācijas apmaiņas sistēmas, ar jebkuru fizisku personu vai tiesību subjektu, kas dzīvo Apvienotajā Karalistē vai veic uzņēmējdarbību Apvienotajā Karalistē un saņem Savienības

finansējumu, kā arī ar jebkuru trešo personu, kas iesaistīta Savienības finansējuma īstenošanā un kas dzīvo vai veic uzņēmējdarbību Apvienotajā Karalistē. Šādas fiziskas personas vai tiesību subjekti un trešās puses var tiešā veidā iesniegt Savienības iestādēm un struktūrām visu attiecīgo informāciju un dokumentāciju, kas tām jāiesniedz, pamatojoties uz Savienības tiesību aktiem, ko piemēro Savienības programmai vai darbībai, un pamatojoties uz līgumiem vai finansēšanas nolīgumiem, kas noslēgti minētās programmas vai darbības īstenošanas nolūkā.

UNPRO.5.2. pants. Sadarbība statistikas jomā

EUROSTAT un Apvienotās Karalistes Statistikas iestāde var vienoties par kārtību, kas ļauj sadarboties attiecīgos statistikas jautājumos un paredz, ka *EUROSTAT* ar Apvienotās Karalistes Statistikas iestādes piekrišanu nodrošina statistikas datus par Apvienoto Karalisti šīs Daļas vajadzībām, t. sk. jo īpaši datus par Apvienotās Karalistes IKP.

3. nodaļa. Apvienotās Karalistes piekļuve pakalpojumiem Savienības programmu ietvaros

UNPRO.6. pants. Noteikumi par piekļuvi pakalpojumiem

1. Ja Apvienotā Karaliste nepiedalās Savienības programmā vai darbībā saskaņā ar pirmajā nodaļā [Apvienotās Karalistes dalība Savienības programmās] izklāstītajiem noteikumiem, tai tik un tā var būt piekļuve pakalpojumiem, kas tiek sniegti Savienības programmu un darbību ietvaros, ievērojot šajā nolīgumā izklāstītos noteikumus, pamataktus un visus citus noteikumus, kas saistās ar Savienības programmu un darbību īstenošanu.

2. II protokolā [Apvienotās Karalistes piekļuve pakalpojumiem, kas izveidoti saskaņā ar konkrētām programmām un darbībām] attiecīgā gadījumā:

- (a) nosaka tos pakalpojumus saskaņā ar Savienības programmām un darbībām, kuriem Apvienotā Karaliste un Apvienotās Karalistes subjekti var piekļūt;
- (b) paredz konkrētus noteikumus par Apvienotās Karalistes un Apvienotās Karalistes subjektu piekļuvi. Šie noteikumi atbilst šajā nolīgumā un pamataktos paredzētajiem noteikumiem;
- (c) attiecīgā gadījumā – paredz Apvienotās Karalistes finansiālo ieguldījumu vai ieguldījumu natūrā pakalpojumā, ko sniedz saskaņā ar Savienības programmām un darbībām.

3. II protokolu pieņem un var grozīt Specializētā komiteja par dalību Savienības programmās.

4. Apvienotajai Karalistei un publiskiem un privātiem kosmosa kuģu īpašniekiem un operatoriem, kas darbojas Apvienotajā Karalistē vai no tās, ir piekļuve Lēmuma Nr. 541/2014 5. panta 1. punktā minētajiem pakalpojumiem saskaņā ar šā lēmuma 5. panta 2. punktu līdz brīdim, kad noteikumi par līdzīgu piekļuvi ir iekļauti II protokolā, vai līdz 2021. gada 31. decembrim.

4. nodaļa. [Pārskatīšanas]

UNPRO.7. pants. [Pārskatīšanas klauzula]

Četrus gadus pēc tam, kad I un II protokols kļūst piemērojams, Specializētā komiteja par dalību Savienības programmās pārskata tā īstenošanu, pamatojoties uz datiem par Apvienotās Karalistes subjektu dalību netiešās un tiešās darbībās saskaņā ar programmu, programmas daļām vai darbībām un pakalpojumiem saskaņā ar I un II protokolu.

Ja to pieprasa kāda no pusēm, Specializētā komiteja par dalību Savienības programmās apspriež izmaiņas vai ierosinātās izmaiņas, kas skar nosacījumus Apvienotās Karalistes dalībai jebkurā no programmām vai programmu daļām, darbībās un pakalpojumos, kas uzskaitīti I un II protokolā, un – vajadzības gadījumā – var ierosināt attiecīgus pasākumus šā nolīguma darbības jomā.

5. nodaļa. Dalības maksa no 2021. līdz 2026. gadam

UNPRO.8. pants. Dalības maksa no 2021. līdz 2026. gadam

UNPRO.2.1. panta [Finanšu nosacījumi] 4. punktā minētā dalības maksa 2021.–2026. gadā ir šāda.

2021. gadā: 0,5 %

2022. gadā: 1 %

2023. gadā: 1,5 %

2024. gadā: 2 %

2025. gadā: 2,5 %

2026. gadā: 3 %.

SESTĀ DAĻA. STRĪDU IZŠĶIRŠANA UN HORIZONTĀLIE NOTEIKUMI

I SADAĻA. STRĪDU IZŠĶIRŠANA

1. nodaļa. Vispārīgi noteikumi

INST.9. pants. Mērķis

Šīs sadaļas mērķis ir noteikt efektīvu un lietderīgu mehānismu, lai novērstu un atrisinātu strīdus starp Pusēm par to, kā interpretēt un piemērot šo nolīgumu un jebkuru papildinošu nolīgumu, ar nolūku rast, ja tas ir iespējams, savstarpēji saskaņotu risinājumu.

INST.10. pants. Darbības joma

1. Šo sadaļu, ievērojot 2., 3., 4. un 5. punktu, piemēro attiecībā uz strīdiem starp Pusēm par šā nolīguma vai jebkura papildinoša nolīguma noteikumu interpretāciju un piemērošanu ("aptvertie noteikumi").

2. Aptvertie noteikumi ietver visus šā nolīguma un jebkura papildinošā nolīguma noteikumus, izņemot:

- (a) otrās daļas pirmā temata I sadaļas GOODS.17. panta [Tirdzniecības aizsardzības instrumenti] 1.–6. punktu un GOODS.21. pantu [Kultūras īpašums],
- (b) TBT-X pielikums [Zāles],
- (c) otrās daļas pirmā temata VII sadaļu [Mazie un vidējie uzņēmumi],
- (d) otrās daļas pirmā temata X sadaļu [Laba regulatīvā prakse un regulatīvā sadarbība],
- (e) 1. nodaļas [Vispārīgi noteikumi] LPFS.1.1. panta [Principi un mērķi] 1., 2. un 4. punktu un LPFS.1.2. panta [Tiesības reglamentēt, piesardzības pieeja, un zinātniskā un tehniskā informācija] 1. un 3. punktu, 2. nodaļu [Konkurences politika], 3. nodaļas [Subsīdiju kontrole] LPFS.3.9. pantu [Neatkarīga iestāde vai struktūra un sadarbība] un LPFS.3.10. pantu [Tiesas], un otrās daļas pirmā temata XI sadaļas [Vienlīdzīgi apstākļi atvērta un godīgai konkurencei un ilgtspējīgai attīstībai] 5. nodaļu [Nodokļi] un otrās daļas pirmā temata XI sadaļas [Vienlīdzīgi apstākļi atvērta un godīgai konkurencei un ilgtspējīgai attīstībai] 9. nodaļas [Horizontālie un institucionālie noteikumi] LPFS.9.4. panta [Līdzsvara atjaunošana] 4.–9. punktu,
- (f) trešo daļu [Tiesībaizsardzības iestāžu un tiesu iestāžu sadarbība krimināllietās] , ietverot gadījumus, kad to piemēro situācijās, ko reglamentē citi šā nolīguma noteikumi,
- (g) ceturto daļu [Tematiskā sadarbība],
- (h) sestās daļas [Strīdu izšķiršana un horizontālie noteikumi] II sadaļu [Sadarbības pamats],
- (i) septītās daļas FINPROV.10.A pantu [Pagaidu noteikumi personas datu nosūtīšanai uz Apvienoto Karalisti] un
- (j) Nolīgumu par drošības procedūrām klasificētas informācijas apmaiņai un aizsardzībai;

3. Puse var vērsties Partnerības padomē, lai izšķirtu strīdu attiecībā uz saistībām, ko rada 2. punktā minētie noteikumi.

4. Šā panta 2. punktā minētajiem noteikumiem piemēro INST.11 pantu [Ekskluzivitāte].
5. Neatkarīgi no 1. un 2. punkta šo sadaļu nepiemēro strīdiem par Protokola par sociālā nodrošinājuma koordināciju vai tā pielikumu noteikumu interpretāciju un piemērošanu atsevišķos gadījumos.

INST.11. pants. Ekskluzivitāte

Puses apņemas neiesniegt strīdu starp tām par šā nolīguma vai jebkura papildinoša nolīguma noteikumu interpretāciju vai piemērošanu nevienam citam tādām strīdu izšķiršanas mehānismam, kurš nav paredzēts šajā nolīgumā.

INST.12. pants. Foruma izvēle gadījumā, ja pastāv būtībā līdzvērtīgi pienākumi saskaņā ar citu starptautisku nolīgumu

1. Ja strīds rodas attiecībā uz kādu pasākumu, ar ko, iespējams, tiek pārkāptas šajā nolīgumā vai jebkurā papildinošajā nolīgumā noteiktās saistības un praktiski līdzvērtīgas saistības saskaņā ar citu starptautisku nolīgumu, kurā abas Puses ir dalībnieces, tostarp PTO līgumu, tad forumu strīda izšķiršanai izvēlas tā Puse, kura vēlas izmantot tiesisko aizsardzību.
2. Kad Puse ir izvēlējusies forumu un tajā sākusi strīdu izšķiršanas procedūras saskaņā ar šo sadaļu vai saskaņā ar citu starptautisku nolīgumu, šī Puse nesāk šādas procedūras saskaņā ar otru nolīgumu attiecībā uz konkrēto pasākumu, kas minēts 1. punktā, ja vien pirmajā izvēlētajā forumā nav iespējams taisīt spriedumus procesuālu vai ar jurisdikciju saistītu iemeslu dēļ.
3. Šajā pantā:
 - (a) strīdu izšķiršanas procedūras saskaņā ar šo sadaļu uzskata par uzsāktām, kad kāda Puse pieprasa izveidot šķīrējtiesu saskaņā ar INST.14. pantu [Šķīrējtiesas procedūras];
 - (b) strīdu izšķiršanas procedūras saskaņā ar PTO līgumu uzskata par uzsāktām, kad kāda Puse pieprasa izveidot ekspertu grupu saskaņā ar PTO Vienošanās par noteikumiem un procedūrām, kas reglamentē strīdu izšķiršanu, 6. pantu; un
 - (c) strīdu izšķiršanas procedūras saskaņā ar jebkuru citu nolīgumu uzskata par uzsāktām, tās ir uzsāktas saskaņā ar minētā nolīguma attiecīgajiem noteikumiem.
4. Neskarot 2. punktu, nekas šajā nolīgumā vai jebkurā papildinošā nolīgumā neliedz Pusei apturēt saistību izpildi, ja to atļāvusi PTO strīdu izšķiršanas struktūra vai ja tas atļauts saskaņā ar cita starptautiska nolīguma, kurā Puses ir dalībnieces, strīdu izšķiršanas procedūrām. PTO nolīgumu vai jebkādu citu starptautisko nolīgumu starp Pusēm neizmanto par pamatojumu, lai liegtu Pusei apturēt saistību izpildi saskaņā ar šo sadaļu.

2. nodaļa. Procedūra

INST.13. pants. Apspriešanās

1. Ja Puse ("prasītāja Puse") uzskata, ka otra Puse ("atbildētāja Puse") nav izpildījusi kādu pienākumu saskaņā ar šo nolīgumu vai saskaņā ar jebkuru papildinošo nolīgumu, Puses cenšas atrisināt šo jautājumu, sākot apspriešanos labā ticībā, lai panāktu savstarpēji saskaņotu risinājumu.

2. Prasītāja Puse var pieprasīt apspriešanos, iesniedzot rakstisku pieprasījumu atbildētājai Pusei. Prasītāja Puse savā rakstiskajā pieprasījumā norāda pieprasījuma iemeslus, tostarp attiecīgos pasākumus un pieprasījuma juridisko pamatu, un aptvertos noteikumus, kurus tā uzskata par piemērojamiem.

3. Atbildētāja Puse atbild uz pieprasījumu nekavējoties, un jebkurā gadījumā ne vēlāk kā 10 dienas pēc tā saņemšanas dienas. Apspriešanos rīko 30 dienās no pieprasījuma iesniegšanas dienas personīgi vai izmantojot jebkādus citus saziņas līdzekļus, par kuriem Puses ir vienojušās. Ja apspriešanās notiek personīgi, tā notiek atbildētājas Puses teritorijā, ja vien Puses nevienojas citādi.

4. Apspriešanos uzskata par pabeigtu 30 dienās no pieprasījuma saņemšanas dienas, ja vien abas Puses nevienojas to turpināt.

5. Apspriešanās steidzamos jautājumos, tostarp tādos, kas attiecas uz ātrbojīgām precēm vai sezonas precēm vai pakalpojumiem, notiek 20 dienu laikā no pieprasījuma iesniegšanas dienas. Apspriešanos uzskata par pabeigtu minētajās 20 dienās, ja vien abas Puses nevienojas to turpināt.

6. Katra Puse sniedz pietiekamu faktisko informāciju, lai varētu pilnībā pārbaudīt aplūkojamo pasākumu, tostarp pārbaudīt to, kā šis pasākums varētu ietekmēt šā nolīguma vai jebkura papildinošā nolīguma piemērošanu. Katra Puse cenšas nodrošināt to savu kompetento iestāžu, kurām ir zinātība apspriežamajā jautājumā, personāla dalību apspriedēs.

7. Attiecībā uz visiem strīdiem, kas skar jomu, kura nav otrās daļas pirmā temata vai sestā tematā I līdz VII sadaļa, VIII sadaļas ceturtnā nodaļa [Energētika un izejvielas], IX līdz XII sadaļa, pēc prasītājas Puses pieprasījuma šā panta 3. punktā minētās apspriedes rīko specializētajā komitejā vai Partnerības padomē. Specializētā komiteja jebkurā laikā var lemt nodot jautājumu Partnerības padomei. Partnerības padome var pati pārņemt šā jautājuma izskatīšanu. Specializētā komiteja vai attiecīgā gadījumā Partnerības padome var izšķirt strīdu, pieņemot attiecīgu lēmumu. Piemēro šā panta 3. punktā minētos laikposmus. Sanāksmju norises vietu reglamentē specializētās komitejas vai attiecīgā gadījumā Partnerības padomes reglaments.

8. Apspriešanās un jo īpaši visa par konfidenciālu noteiktā informācija un Pušu tās gaitā ieņemtā nostāja ir konfidenciāla un neskar nevienas Puses tiesības jebkuros turpmākajos procesos.

INST.14. pants. Šķīrējtiesas procedūra

1. Prasītāja Puse var pieprasīt izveidot šķīrējtiesu, ja:

- (a) atbildētāja Puse uz lūgumu par apspriešanos nesniedz atbildi 10 dienu laikā no tā saņemšanas dienas;
- (b) apspriešanās nenotiek INST.13 panta 3., 4. vai 5. punktā [Apspriešanās] minētajos laikposmos;
- (c) Puses vienojas neapspriesties vai
- (d) apspriešanās ir pabeigta, nepanākot savstarpēji saskaņotu risinājumu.

2. Pieprasījumu izveidot šķīrējtiesu iesniedz, iesniedzot rakstisku pieprasījumu atbildētājai Pusei. Prasītāja Puse savā pieprasījumā skaidri norāda aplūkojamo pasākumu un tādā veidā, kas

pietiekami skaidri atspoguļo sūdzības juridisko pamatu, paskaidro, kādā veidā minētais pasākums pārkāpj aptvertos noteikumus.

INST.15. pants. Šķīrējtiesas izveide

1. Šķīrējtiesā ir trīs šķīrējtiesneši.
2. Ne vēlāk kā 10 dienas pēc tam, kad iesniegts pieprasījums izveidot šķīrējtiesu, Puses apspriežas, lai vienotos par šķīrējtiesas sastāvu.
3. Ja Puses par šķīrējtiesas sastāvu nevienojas šā panta 2. punktā noteiktajā laikposmā, tad katra Puse ne vēlāk kā piecas dienas pēc 2. punktā noteiktā laikposma beigām ieceļ šķīrējtiesnesi, izraugoties no minētās Puses kandidātu apakšsaraksta, kas sagatavots saskaņā ar INST.27. pantu [Šķīrējtiesnešu saraksti]. Ja Puse minētajā laikposmā neieceļ šķīrējtiesnesi no sava apakšsaraksta, tad Partnerības padomes līdzpriekšsēdētājs no prasītājas Puses ne vēlāk kā piecas dienas pēc minētā laikposma beigām lozējot izraugās šķīrējtiesnesi no tās Puses, kura nav iecēlusi šķīrējtiesnesi, kandidātu apakšsaraksta. Partnerības padomes līdzpriekšsēdētājs no prasītājas Puses var šādu šķīrējtiesneša izraudzīšanos lozējot deleģēt.
4. Ja Puses nevienojas par šķīrējtiesas priekšsēdētāju šā panta 2. punktā noteiktajā laikposmā, tad Partnerības padomes līdzpriekšsēdētājs no prasītājas Puses ne vēlāk kā piecas dienas pēc minētā laikposma beigām lozējot izraugās šķīrējtiesas priekšsēdētāju no priekšsēdētāju apakšsaraksta, kas izveidots saskaņā ar INST.27. pantu [Šķīrējtiesnešu saraksti]. Partnerības padomes līdzpriekšsēdētājs no prasītājas Puses var šādu priekšsēdētāja izraudzīšanos lozējot deleģēt.
5. Ja kāds no sarakstiem, kas paredzēti INST.27. pantā [Šķīrējtiesnešu saraksti], nav izveidots vai brīdī, kad tiek iesniegts pieprasījums saskaņā ar šā panta 3. vai 4. punktu, tajā nav pietiekami daudz uzvārdu, tad šķīrējtiesnešus izvēlas lozējot no to personu loka, kuras oficiāli ierosinājusi viena Puse vai abas Puses saskaņā ar INST-X. pielikumu [Reglaments].
6. Šķīrējtiesas izveidošanas diena ir diena, kurā pēdējais no trim šķīrējtiesnešiem ir paziņojis Pusēm, ka piekrīt iecelšanai amatā saskaņā ar INST-X. pielikumu [Reglaments].

INST.16. pants. Prasības šķīrējtiesnešiem

1. Visi šķīrējtiesneši:
 - (a) ir pierādījuši speciālās zināšanas tiesībās un starptautiskajā tirdzniecībā, tostarp konkrētos jautājumos, uz kuriem attiecas otrās daļas pirmā temata [Tirdzniecība] I līdz VII sadaļa, VIII sadaļas ceturtnā nodaļa [Enerģētika un izejvielas], IX līdz XII sadaļa] vai otrās daļas sestais temats [Citi noteikumi], vai tiesībās un visos citos jautājumos, uz ko attiecas šis nolīgums vai jebkurš papildinošais nolīgums, un priekšsēdētājam ir arī pieredze strīdu izšķiršanas procedūrās;
 - (b) nav saistīti ar kādu no Pusēm, un nesaņem norādes no tām;
 - (c) rīkojas patstāvīgi un nesaņem norādījumus no kādas organizācijas vai valdības jautājumos, kas attiecas uz strīdiem un
 - (d) atbilst INST-X. pielikumam [Rīcības kodekss].]

2. Visi šķīrējtiesneši ir personas, kuru neatkarība nav apšaubāma, kurām ir vajadzīgā kvalifikācija, lai tās varētu ieņemt augstus amatus tiesu iestādēs attiecīgajās valstīs vai kuras ir juristi ar atzītu kompetenci.
3. Ņemot vērā konkrētā strīda priekšmetu, Puses var vienoties atkāpties no 1. punkta a) apakšpunktā minētajām prasībām.

INST.17. pants. Šķīrējtiesas funkcijas

Šķīrējtiesa:

- (a) objektīvi izvērtē tai izskatīšanai iesniegto jautājumu, tostarp objektīvi izvērtē lietas apstākļus un aplūkojamo pasākumu piemērojamību un atbilstību aptvertajiem noteikumiem;
- (b) savos lēmumos un nolēmumos izklāsta faktu un tiesību konstatējumus un visu tās izdarīto konstatējumu loģisko pamatojumu un
- (c) tai vajadzētu regulāri apspriesties ar Pusēm un sniegt pietiekamas iespējas, lai panāktu savstarpēji saskaņotu risinājumu.

INST.18. pants. Darba uzdevums

1. Ja vien Puses ne vēlāk kā piecas dienas pēc šķīrējtiesas izveidošanas nevienojas citādi, šķīrējtiesas darba uzdevums ir:

“ņemot vērā attiecīgos šā nolīguma vai papildinošā nolīguma aptvertos noteikumus, izskatīt šķīrējtiesas izveidošanas pieprasījumā minēto jautājumu, lemt par aplūkojamā pasākuma atbilstību INST.10. pantā [Darbības joma] minētajiem noteikumiem un pieņemt nolēmumu saskaņā ar INST.20. pantu [Šķīrējtiesas nolēmums]”.

2. Ja Puses vienojas par citu darba uzdevumu, kas nav minēts 1. punktā, tās 1. punktā minētajā laikposmā paziņo šķīrējtiesai saskaņoto darba uzdevumu.

INST.19. pants. Steidzama tiesvedība

1. Ja kāda Puse to pieprasa, šķīrējtiesa ne vēlāk kā 10 dienu laikā pēc tās izveidošanas pieņem lēmumu par to, vai lieta skar steidzamus jautājumus.
2. Steidzamos gadījumos INST.20. pantā [Šķīrējtiesas nolēmums] noteiktie piemērojamie laikposmi ir puse no tur noteiktā laika.

INST.20. pants. Šķīrējtiesas nolēmums

1. Šķīrējtiesa starpposma ziņojumu Pusēm iesniedz 100 dienās pēc šķīrējtiesas izveides. Ja šķīrējtiesa uzskata, ka šo termiņu nevar ievērot, tad tās priekšsēdētājs par to rakstveidā paziņo Pusēm, norādot kavēšanās iemeslus un dienu, kad šķīrējtiesa plāno sniegt starpposma ziņojumu. Šķīrējtiesa starpposma ziņojumu nekādā gadījumā nesniedz vēlāk kā 130 dienas pēc šķīrējtiesas izveides.
2. Katra Puse 14 dienās pēc starpposma ziņojuma saņemšanas var iesniegt šķīrējtiesai rakstisku pieprasījumu pārskatīt konkrētus starpposma ziņojuma aspektus. Puse var sniegt piezīmes par otras Puses pieprasījumu sešās dienās pēc pieprasījuma iesniegšanas.

3. Ja 2. punktā minētajā laikposmā nav iesniegts rakstisks pieprasījums pārskatīt konkrētus starpposma ziņojuma aspektus, tad starpposma ziņojums kļūst par šķīrējtiesas nolēmumu.

4. Šķīrējtiesa savu nolēmumu Pusēm iesniedz 130 dienās no šķīrējtiesas izveides. Ja šķīrējtiesa uzskata, ka šo termiņu nav iespējams ievērot, šķīrējtiesas priekšsēdētājs par to rakstveidā paziņo Pusēm, norādot kavēšanās iemeslus un dienu, kad šķīrējtiesa plāno sniegt nolēmumu. Šķīrējtiesa savu nolēmumu nekādā gadījumā nesniedz vēlāk kā 160 dienas pēc šķīrējtiesas izveides.

5. Nolēmums ietver jebkura Pušu rakstiska pieprasījuma par starpposma ziņojumu apspriešanu un skaidri iztīrā Pušu piezīmes.

6. Lielākai noteiktībai – INST.17. pantā [Šķīrējtiesas funkcijas], INST.18. pantā [Darba uzdevums], INST.28 pantā [Šķīrējtiesnešu aizstāšana] un INST.29. panta [Šķīrējtiesas nolēmumi un lēmumi] 1., 3., 4. un 6. punktā minētais 'nolēmums' vai 'nolēmumi' nozīmē arī šķīrējtiesas starpposma ziņojumu.

3. nodaļa. Atbilstība

INST.21. pants. Atbilstības nodrošināšanas pasākumi

1. Ja savā nolēmumā, kas minēts INST.20. panta [Šķīrējtiesas nolēmums] 1. punktā, šķīrējtiesa konstatē, ka atbildētāja Puse nav izpildījusi kādu pienākumu saskaņā ar šo nolīgumu vai saskaņā ar jebkuru papildinošo nolīgumu, tad minētā Puse veic vajadzīgos pasākumus, lai nekavējoties nodrošinātu atbilstību šķīrējtiesas nolēmumu nolūkā panākt atbilstību aptvertajiem noteikumiem.

2. Atbildētāja Puse ne vēlāk kā 30 dienas pēc nolēmuma pasludināšanas paziņo prasītājam Pusei par pasākumiem, ko tā ir veikusi vai plāno veikt, lai nodrošinātu atbilstību.

INST.22. pants. Samērīgs laikposms

1. Ja tūlītēja izpilde nav iespējama, atbildētāja Puse ne vēlāk kā 30 dienas pēc INST.20. panta [Šķīrējtiesas nolēmums] 1. punktā minētā nolēmuma pasludināšanas paziņo prasītājam Pusei samērīgā laikposma ilgumu, kas tai būs vajadzīgs, lai nodrošinātu atbilstību ar nolēmumu, kas minēts INST.20. panta [Šķīrējtiesas nolēmums] 1. punktā. Puses cenšas vienoties par samērīgā laikposma ilgumu, lai panāktu atbilstību.

2. Ja Puses nav vienojušās par samērīgā laikposma ilgumu, prasītāja Puse ne agrāk kā 20 dienas pēc 1. punktā minētā paziņojuma sniegšanas var rakstiski pieprasīt sākotnējai šķīrējtiesai noteikt samērīgā laikposma ilgumu. Šķīrējtiesa paziņo savu lēmumu Pusēm 20 dienās no pieprasījuma iesniegšanas dienas.

3. Atbildētāja Puse vismaz vienu mēnesi pirms samērīgā laikposma beigām iesniedz prasītājam Pusei rakstisku paziņojumu par to, kā virzās INST.20. panta [Šķīrējtiesas nolēmums] 1. punktā minētā nolēmuma izpilde.

4. Puses var vienoties par samērīgā laikposma pagarināšanu.

INST.23. pants. Atbilstības pārskatīšana

1. Atbildētāja Puse ne vēlāk kā samērīgā laikposma beigās paziņo prasītājam Pusei par visiem pasākumiem, ko tā veikusi, lai izpildītu INST.20 panta [Šķirējtiesas nolēmums] 1. punktā minēto nolēmumu.

2. Ja Pusēm ir atšķirīgi viedokļi par jebkāda pasākuma, kas veikts, lai izpildītu nolēmumu, pastāvēšanu vai atbilstību aptvertajiem noteikumiem, tad prasītāja Puse var iesniegt rakstveida pieprasījumu sākotnējai šķirējtiesai izlemt šo jautājumu. Pieprasījumā norāda visus aplūkojamus pasākumus un tādā veidā, kas pietiekami atspoguļo sūdzības juridisko pamatu, paskaidro, kādā veidā minētais pasākums pārkāpj aptvertos noteikumus. Šķirējtiesa paziņo savu lēmumu Pusēm 45 dienās no pieprasījuma iesniegšanas dienas.

INST.24. pants. Pagaidu tiesiskās aizsardzības līdzekļi

1. Atbildētāja Puse pēc prasītājas Puses pieprasījuma un pēc apspriešanās ar to iesniedz pagaidu kompensācijas piedāvājumu, ja:

a) atbildētāja Puse sniedz paziņojumu prasītājam Pusei, ka nav iespējams izpildīt nolēmumu, kas minēts INST.20. panta [Šķirējtiesas nolēmums] 1. punktā, vai

b) atbildētāja Puse INST.21. pantā [Atbilstības nodrošināšanas pasākumi] minētajā termiņā vai pirms samērīgā laikposma beigām neiesniedz paziņojumu par pasākumu, kas veikts, lai nodrošinātu atbilstību, vai

c) šķirējtiesa konstatē, ka nav veikti pasākumi nolēmuma izpildei vai ka pasākumi, kas veikti izpildei, nav saderīgi ar aptvertajiem noteikumiem.

2. Pie jebkura no 1. punkta a), b) un c) apakšpunktā minētajiem nosacījumiem prasītāja Puse var sniegt rakstisku paziņojumu atbildētājam Pusei, ka tā plāno apturēt saistību izpildi, ko paredz aptvertie noteikumi, ja:

a) prasītāja Puse nolemj neiesniegt pieprasījumu saskaņā ar 1. punktu vai

b) Puses nevienojas par pagaidu kompensāciju 20 dienās pēc samērīgā laikposma beigām vai pēc šķirējtiesas lēmuma pasludināšanas saskaņā ar INST.23. pantu [Atbilstības pārskatīšana], ja ir iesniegts pieprasījums saskaņā ar 1. punktu.

Paziņojumā norāda paredzamās saistību izpildes apturēšanas līmeni.

3. Uz saistību izpildes apturēšanu attiecas šādi nosacījumi:

a) saskaņā ar šo pantu nevar apturēt saistības, kas izriet no otrās daļas ceturtnā temata [Sociālā nodrošinājuma koordinēšana un vīzas īstermiņa ceļojumiem], Protokola par sociālā nodrošinājuma koordinēšanu vai tā pielikumiem vai piektās daļas [Savienības programmas];

b) atkāpjoties no a) punkta, pienākumus saskaņā ar piekto daļu [Savienības programmas] var apturēt tikai tad, ja INST.20. panta [Šķirējtiesas nolēmums] 1. punktā minētais nolēmums attiecas uz piektās daļas [Savienības programmas] interpretāciju un īstenošanu;

c) saistības ārpus piektās daļas [Savienības programmas] nevar apturēt, ja INST.20. panta [Šķirējtiesas nolēmums] 1. punktā minētais nolēmums attiecas uz piektās daļas [Savienības programmu] interpretāciju un īstenošanu; un

d) otrās daļas pirmā temata II sadaļas [Pakalpojumi un investīcijas] saistības attiecībā uz finanšu pakalpojumiem nevar apturēt saskaņā ar šo pantu, ja vien INST.20. panta [Šķirējtiesas nolēmums] 1. punktā minētais nolēmums neattiecas uz otrās daļas pirmā temata II sadaļas [Pakalpojumi un investīcijas] saistību interpretāciju un piemērošanu attiecībā uz finanšu pakalpojumiem.

4. Ja Puse turpina neievērot nolēmumu, ko pieņēmusi šķirējtiesa, kas izveidota saskaņā ar iepriekš starp Pusēm noslēgtu nolīgumu, otra Puse var apturēt to saistību izpildi, uz kurām attiecas INST.10. pantā [Darbības joma] minētie noteikumi. Izņemot 3. punkta a) apakšpunkta noteikumu, visus noteikumus par pagaidu tiesiskās aizsardzības līdzekļiem neievērošanas gadījumā un par šādu pasākumu pārskatīšanu reglamentē iepriekšējais nolīgums.

5. Saistību izpildes apturēšana nepārsniedz tādu apmēru, kas līdzvērtīgs pārkāpuma izraisītajam zudumam vai samazinājumam.

6. Ja šķirējtiesa ir konstatējusi otrās daļas pirmā temata [Tirdzniecības] vai trešā temata [Autotransports] pārkāpumu, apturēšanu var piemērot citā sadaļā tajā pašā tematā, kurā šķirējtiesa ir konstatējusi pārkāpumu, jo īpaši, ja prasītāja puse uzskata, ka šāda apturēšana efektīvi veicina atbilstību.

7. Ja šķirējtiesa ir konstatējusi otrā temata [Aviācija] pārkāpumu:

a) prasītājai pusei vispirms būtu jācenšas apturēt tās pašas sadaļas saistības, kurā šķirējtiesa ir konstatējusi pārkāpumu;

b) ja prasītāja puse uzskata, ka nav iespējams vai nav efektīvi apturēt tās pašas sadaļas saistības, kurā šķirējtiesa ir konstatējusi pārkāpumu, tā var apturēt saistības, kas noteiktas tā pašā temata citā sadaļā.

8. Ja šķirējtiesa ir konstatējusi otrās daļas pirmā temata [Tirdzniecība], otrā temata [Aviācija], trešā temata [Autotransports] vai piektā temata [Zvejniecība] pārkāpumu un ja prasītāja puse uzskata, ka nav iespējams vai nav efektīvi apturēt tā pašā temata saistību izpildi, kurā šķirējtiesa ir konstatējusi pārkāpumu, un ka apstākļi ir pietiekami nopietni, tā var apturēt saistību izpildi saskaņā ar citiem aptvertajiem noteikumiem.

9. Attiecībā uz 7. punkta b) apakšpunktu un 8. punktu prasītāja Puse norāda sava lēmuma iemeslus.

10. Prasītāja Puse var apturēt saistību izpildi 10 dienas pēc 2. punktā minētā paziņojuma sniegšanas dienas, ja vien atbildētāja Puse nav iesniegusi pieprasījumu saskaņā ar 11. punktu.

11. Ja atbildētāja Puse uzskata, ka paziņotais saistību izpildes apturēšanas apmērs pārsniedz apmēru, kas līdzvērtīgs pārkāpuma izraisītajam zudumam vai samazinājumam, vai ka nav ievēroti principi un procedūras, kas izklāstītas 7. punkta b) apakšpunktā, 8. punktā vai 9. punktā, tā var iesniegt rakstisku pieprasījumu sākotnējai šķirējtiesai pirms 10. punktā noteiktā 10 dienu laikposma beigām, lai lemtu par šo jautājumu. Šķirējtiesa paziņo Pusēm savu lēmumu par saistību izpildes

apturēšanas līmeni 30 dienās no pieprasījuma dienas. Saistību izpildi neaptur, kamēr šķīrējtiesa nav paziņojusi lēmumu. Saistību izpildi aptur atbilstoši minētajam lēmumam.

12. Šķīrējtiesa, rīkojoties saskaņā ar 11. punktu, nepārbauda apturamo saistību būtību, bet nosaka, vai šādas apturēšanas apjoms pārsniedz līmeni, kas līdzvērtīgs pārkāpuma izraisītajam zudumam vai samazinājumam. Tomēr, ja jautājums, kas nodots izskatīšanai šķīrējtiesā, ietver prasību par to, ka nav ievēroti 7. punkta b) apakšpunktā, 8. punktā vai 9. punktā izklāstītie principi un procedūras, šķīrējtiesa izskata minēto prasību. Ja šķīrējtiesa konstatē, ka minētie principi un procedūras nav ievēroti, prasītāja puse tos piemēro saskaņā ar 7. punkta b) apakšpunktu, 8. punktu un 9. punktu. Puses pieņem šķīrējtiesas nolēmumu kā galīgu un nelūd otru šķīrējtiesas procedūru. Šis punkts nekādā gadījumā neaizkavē dienu, no kuras prasītājai Pusei ir tiesības apturēt šajā pantā paredzēto saistību izpildi.

13. Šajā pantā minētajai saistību izpildes apturēšanai vai kompensācijai ir pagaidu raksturs, un to nepiemēro pēc tam, kad:

a) Puses ir panākušas savstarpēji saskaņotu risinājumu saskaņā ar INST.31. pantu [Savstarpēji saskaņots risinājums];

b) Puses ir vienojušās, ka pasākumi, kas veikti, lai panāktu atbilstību, nodrošina atbildētājas Puses atbilstību aptvertajiem noteikumiem vai

c) jebkurš veiktais atbilstības nodrošināšanas pasākums, ko šķīrējtiesa uzskata par nesaderīgu ar aptvertajiem noteikumiem, ir atsaukts vai grozīts tā, lai nodrošinātu atbildētājas Puses atbilstību minētajiem aptvertajiem noteikumiem.

INST.25. pants. Jebkura pasākuma, kas veikts, lai nodrošinātu atbilstību pēc pagaidu tiesiskās aizsardzības līdzekļu pasludināšanas, pārbaude

1. Atbildētāja Puse sniedz paziņojumu prasītājai Pusei par jebkuru pasākumu, ko tā veikusi, lai nodrošinātu atbilstību attiecīgi pēc saistību izpildes apturēšanas vai pēc pagaidu kompensācijas piemērošanas. Izņemot 2. punktā minētos gadījumus, prasītāja Puse izbeidz saistību izpildes apturēšanu 30 dienās pēc paziņojuma saņemšanas. Gadījumos, kad ir piemērota kompensācija, izņemot 2. punktā minētos gadījumus, atbildētāja Puse var izbeigt šādas kompensācijas piemērošanu 30 dienās no tās paziņojuma iesniegšanas par to, ka tā ir nodrošinājusi atbilstību.

2. Ja Puses 30 dienās no paziņojuma saņemšanas nevienojas par to, vai paziņotais pasākums nodrošina atbildētājas Puses atbilstību attiecīgajiem noteikumiem, tad prasītāja Puse rakstiski pieprasa šķīrējtiesai sākotnējā sastāvā izlemt šo jautājumu. Šķīrējtiesa paziņo savu lēmumu Pusēm 46 dienās no pieprasījuma iesniegšanas dienas. Ja šķīrējtiesa lemj, ka atbilstības nodrošināšanai veiktais pasākums atbilst aptvertajiem noteikumiem, attiecīgi saistību izpildes apturēšana vai kompensācija tiek izbeigta. Ja nepieciešams, saistību izpildes apturēšanas vai kompensācijas līmeni pielāgo, ņemot vērā šķīrējtiesas nolēmumu.

4. nodaļa. Kopīgi procesuālie noteikumi

INST.26. pants. Informācijas saņemšana

1. Pēc vienas Puses pieprasījuma vai pēc savas iniciatīvas šķīrējtiesa var prasīt Pusēm sniegt būtisku informāciju, ko tā uzskata par nepieciešamu un atbilstošu. Puses nekavējoties un pilnībā atbild uz jebkuru šķīrējtiesas pieprasījumu pēc šādas informācijas.
2. Pēc vienas Puses pieprasījuma vai pēc savas iniciatīvas šķīrējtiesa var no jebkura informācijas avota iegūt būtisku informāciju, ko tā uzskata par atbilstošu. Šķīrējtiesa var arī lūgt ekspertu viedokli pēc saviem ieskatiem un, attiecīgā gadījumā, ievērojot Pušu saskaņotos noteikumus un nosacījumus.
3. Šķīrējtiesa izskata amicus curiae iesniegumus no Puses fiziskām personām vai juridiskām personām, kas veic uzņēmējdarbību Pusē, saskaņā ar INST-X. pielikumu [Reglaments].
4. Jebkādu informāciju, ko šķīrējtiesa ieguvusi saskaņā ar šo pantu, dara pieejamu Pusēm, un Puses par šo informāciju var iesniegt piezīmes šķīrējtiesai.

INST.27. pants. Šķīrējtiesnešu saraksti

1. Partnerības padome ne vēlāk kā 180 dienas pēc šā nolīguma stāšanās spēkā nāk klajā ar to personu sarakstu, kurām ir speciālas zināšanas konkrētās nozarēs, uz kurām attiecas šis nolīgums vai to papildinošie nolīgumi, un kuras vēlas un spēj darboties šķīrējtiesā. Sarakstā ir norādītas vismaz 15 personas, un tam ir trīs apakšsaraksti:
 - (a) viens personu apakšsaraksts, kas sagatavots, pamatojoties uz Savienības priekšlikumiem;
 - (b) viens personu apakšsaraksts, kas sagatavots, pamatojoties uz Apvienotās Karalistes priekšlikumiem un
 - (c) viens personu apakšsaraksts, kuras nav nevienas Puses valstspiederīgie un kandidē uz šķīrējtiesas priekšsēdētāja amatu.

Katrā apakšsarakstā ir norādītas vismaz piecas personas. Partnerības padome nodrošina, lai sarakstā vienmēr būtu ietverts vismaz minimālais personu skaits.

2. Partnerības padome var sagatavot papildu sarakstus ar personām, kurām ir speciālas zināšanas konkrētās nozarēs, uz kurām attiecas šis nolīgums vai jebkurš papildinošais nolīgums. Pēc Pušu vienošanās šādus papildu sarakstus var izmantot, lai izveidotu šķīrējtiesas sastāvu saskaņā ar procedūru, kas noteikta INST.15. panta [Šķīrējtiesas izveide] 3. un 5. punktā. Papildu sarakstus veido divi apakšsaraksti:
 - (a) viens personu apakšsaraksts, kas sagatavots, pamatojoties uz Savienības priekšlikumiem; un
 - (b) viens personu apakšsaraksts, kas sagatavots, pamatojoties uz Apvienotās Karalistes priekšlikumiem.
3. Šā panta 1. un 2. punktā minētajos sarakstos neiekļauj personas, kas ir Savienības iestāžu vai Apvienotās Karalistes valdības vai dalībvalsts valdības locekļi, ierēdņi vai citi darbinieki.

INST.28. pants. Šķīrējtiesnešu aizstāšana

Ja strīdu izšķiršanas procedūrās saskaņā ar šo sadaļu kāds šķīrējtiesnesis nespēj piedalīties, atkāpjas no amata vai ir jāaizstāj, jo minētais šķīrējtiesnesis neatbilst rīcības kodeksa prasībām, tad piemēro procedūru, kas izklāstīta INST.15. pantā [Šķīrējtiesas izveide]. Nolēmuma vai lēmuma pieņemšanas laikposmu pagarina uz laiku, kas vajadzīgs jaunā šķīrējtiesneša iecelšanai.

INST.29. pants. Šķīrējtiesas lēmumi un nolēmumi

1. Šķīrējtiesas apspriedes ir konfidenciālas. Šķīrējtiesa dara visu iespējamo, lai izstrādātu nolēmumus un pieņemtu lēmumus vienprātīgi. Ja tas nav iespējams, šķīrējtiesa lemj ar balsu vairākumu. Atšķirīgie šķīrējtiesnešu viedokļi nekādā gadījumā netiek publiskoti.
2. Šķīrējtiesas lēmumi un nolēmumi ir saistoši Savienībai un Apvienotajai Karalistei. Tie nerada nekādas tiesības vai pienākumus attiecībā uz fiziskām vai juridiskām personām.
3. Šķīrējtiesas lēmumi un nolēmumi nevar paplašināt vai sašaurināt Pušu tiesības un pienākumus saskaņā ar šo nolīgumu vai saskaņā ar jebkuru papildinošo nolīgumu.
4. Lielākai noteiktībai – šķīrējtiesai nav jurisdikcijas noteikt tāda pasākuma likumību, par kuru tiek apgalvots, ka tas ir šā nolīguma vai jebkura papildinošā nolīguma pārkāpums saskaņā ar Puses iekšzemes tiesību aktiem. Nevienš šķīrējtiesas konstatējums, lemjot par strīdu starp Pusēm, neuzliek saistības nevienas Puses iekšzemes tiesām attiecībā uz to, kāda nozīme piešķirama attiecīgās Puses iekšzemes tiesību aktiem.
- 4A. Lielākai noteiktībai – katras Puses tiesām nav jurisdikcijas strīdu izšķiršanā starp Pusēm saskaņā ar šo nolīgumu.
5. Katra Puse šķīrējtiesas nolēmumus un lēmumus dara publiski pieejamus, ievērojot konfidenciālas informācijas aizsardzības prasības.
6. Informāciju, ko Puses iesniedz šķīrējtiesai, apstrādā saskaņā ar konfidencialitātes noteikumiem, kas izklāstīti INST-X. PIELIKUMĀ [Reglaments].

INST.30. pants. Šķīrējtiesas procesu apturēšana un izbeigšana

Pēc abu Pušu pieprasījuma šķīrējtiesa aptur savu darbu jebkurā laikā uz laiku, par ko vienojas Puses un kas nepārsniedz 12 secīgus mēnešus. Šķīrējtiesa atsāk darbu pirms apturēšanas perioda beigām pēc abu Pušu rakstiska pieprasījuma vai apturēšanas perioda beigās pēc jebkuras Puses rakstiska pieprasījuma. Prasītāja Puse attiecīgi sniedz paziņojumu otrai Pusei. Ja, beidzoties apturēšanas periodam, Puse nepieprasa atsākt šķīrējtiesas darbu, šķīrējtiesas pilnvaras zaudē spēku un strīda izšķiršanas process tiek izbeigts. Ja šķīrējtiesas darbs ir ticis apturēts, attiecīgos laikposmus pagarina uz tādu pašu laikposmu, cik ilgi šķīrējtiesas darbs bijis apturēts.

INST.31. pants. Savstarpēji saskaņots risinājums

5. Puses jebkurā laikā var panākt savstarpēji saskaņotu risinājumu attiecībā uz jebkuru strīdu, kas minēts INST.10. pantā [Darbības joma].

6. Ja šķīrējtiesas procesā tiek panākts savstarpēji saskaņots risinājums, Puses kopīgi paziņo saskaņoto risinājumu šķīrējtiesas priekšsēdētājam. Pēc šāda paziņojuma šķīrējtiesas process tiek izbeigts.

7. Risinājumu var pieņemt ar Partnerības padomes lēmumu. Savstarpēji saskaņotus risinājumus dara pieejamus atklātībai. Tomēr publiskotajā versijā nedrīkst iekļaut informāciju, par kuru kāda Puse ir norādījusi, ka tā ir konfidenciāla.

8. Katra Puse veic vajadzīgos pasākumus, lai īstenotu savstarpēji saskaņoto risinājumu termiņā, par kuru tās vienojušās.

9. Ne vēlāk kā līdz termiņa, par kuru Puses vienojušās, beigām īstenojošā Puse rakstiski informē otru Pusi par visiem pasākumiem, ko tā veikusi, lai īstenotu savstarpēji saskaņoto risinājumu.

INST.32. pants. Laikposmi

1. Visi šajā sadaļā noteiktie laikposmi skaitāmi dienās no tās dienas, kad notikusi rīcība, uz kuru tie attiecas.

2. Jebkuru šajā sadaļā minēto laikposmu var pagarināt, Pusēm savstarpēji vienojoties.

3. Šķīrējtiesa jebkurā laikā var ierosināt Pusēm mainīt jebkuru šajā sadaļā minēto laikposmu, norādot šāda ierosinājuma iemeslus.

INST.34. pants. Izmaksas

1. Katra Puse sedz savas izmaksas, kas radušās, piedaloties šķīrējtiesas procedūrā.

2. Puses kopīgi un vienādās daļās sedz izdevumus, kas saistīti ar organizatoriskiem jautājumiem, ieskaitot šķīrējtiesas dalībnieku atalgojumu un izdevumus. Šķīrējtiesnesu atalgojumu reglamentē INST-X. pielikums [Reglaments].

INST.34.A pants. Pielikumi

1. Strīdu izšķiršanas procedūras, kas izklāstītas šajā sadaļā, reglamentē reglaments, kas izklāstīts INST-X. PIELIKUMĀ [Reglaments], un tās veic saskaņā ar INST-X. pielikumu [Rīcības kodekss].

2. Partnerības padome var grozīt INST-X. PIELIKUMU [Reglaments] un INST-X. PIELIKUMU [Rīcības kodekss].

5. nodaļa. Īpaša kārtība vienpusējiem pasākumiem

INST.34B. pants. Īpašas procedūras korektīviem pasākumiem un līdzsvara atjaunošanai

1. Lai piemērotu otrās daļas pirmā temata XI sadaļas [Vienlīdzīgi apstākļi atvērtai un godīgai konkurencei un ilgtspējīgai attīstībai] 3. nodaļas [Subsīdiju kontrole] 3.12. pantu [Korektīvie pasākumi] un 9. nodaļas [Institucionālie noteikumi] 9.4. panta [Līdzsvara atjaunošana] 2. un 3. punktu, šo sadaļu piemēro ar šajā pantā izklāstītajām izmaiņām.

2. Atkāpjoties no INST.15. panta [Šķirējtiesas izveide] un INST-X pielikuma [Strīdu izšķiršanas reglaments], ja Puses divu dienu laikā nevienojas par šķirējtiesas sastāvu, Partnerības padomes līdzpriekšsēdētājs no prasītājas Puses ne vēlāk kā vienu dienu pēc divu dienu termiņa beigām izraugās šķirējtiesnesi, lozējot no katras Puses apakšsaraksta, un šķirējtiesas priekšsēdētāju, lozējot no priekšsēdētāju apakšsaraksta, kas izveidots saskaņā ar INST.27. pantu [Šķirējtiesnešu saraksti]. Partnerības padomes līdzpriekšsēdētājs no prasītājas Puses var šādu šķirējtiesnesi vai šķirējtiesas priekšsēdētāju izraudzīties lozējot deleģēt. Katra persona apstiprina savu pieejamību abām Pusēm divu dienu laikā no dienas, kad tā tika informēta par savu iecelšanu. Organizatoriskā sanāksme, kas minēta INST-X pielikuma [Strīdu izšķiršanas reglaments] 10. punktā, notiek 2 dienu laikā pēc šķirējtiesas izveidošanas.

3. Atkāpjoties no INST-X pielikuma [Strīdu izšķiršanas reglaments] 11. punkta, prasītāja Puse iesniedz rakstisku iesniegumu ne vēlāk kā septiņas dienas pēc šķirējtiesas izveidošanas dienas. Atbildētāja Puse iesniedz savus rakstiskos iesniegumus ne vēlāk kā septiņas dienas pēc prasītājas Puses rakstiskā iesnieguma iesniegšanas dienas. Šķirējtiesa pēc vajadzības pielāgo visus citus attiecīgos strīdu izšķiršanas procedūras termiņus, lai nodrošinātu ziņojuma savlaicīgu iesniegšanu.

4. INST.20. pantu [Šķirējtiesas nolēmums] nepiemēro, un atsauces uz nolēmumu šajā sadaļā lasa kā atsauces uz nolēmumu, kas minēts

(a) XI sadaļas [Vienlīdzīgi apstākļi atvērta un godīgai konkurencei un ilgtspējīgai attīstībai] 3. nodaļas [Subsīdiju kontrole] 3.12. panta [Korektīvi pasākumi] 10. punktā vai

(b) 9.4. panta 3. punkta c) apakšpunktā [Līdzsvara atjaunošana].

5. Atkāpjoties no INST.23. panta [Atbilstības pārskatīšana] 2. punkta, šķirējtiesa paziņo savu lēmumu Pusēm 30 dienās no pieprasījuma iesniegšanas dienas.

INST.34C. pants. Saistību apturēšana LPFS.3.12. panta 12. punkta, FISH.9. panta 5. punkta un FISH.14. panta 7. punkta nolūkā

1. Saistību apturēšanas līmenis no dienas, kad stājas spēkā korektīvie pasākumi, līdz šķirējtiesas nolēmuma pasludināšanas dienai nepārsniedz līmeni, kas ir līdzvērtīgs priekšrocību zudumam vai samazinājumam saskaņā ar šo nolīgumu vai saskaņā ar papildinošu nolīgumu, ko tieši izraisa korektīvie pasākumi.

2. Saistību apturēšanas līmenis, ko pieprasījusi prasītāja Puse, un saistību apturēšanas līmenis, ko noteikusi šķirējtiesa, pamatojas uz faktiem, kas pierāda, ka zudums vai samazinājums tieši izriet no korektīvā pasākuma piemērošanas un skar konkrētas preces, pakalpojumu sniedzējus, ieguldītājus vai citus ekonomikas dalībniekus, nevis tikai uz apgalvojumiem, pieņēmumiem vai maz ticamām iespējām.

3. Zudušo vai samazināto priekšrocību līmenis, ko pieprasījusi prasītāja Puse vai ko noteikusi šķirējtiesa:

(a) neietver zaudējumus ar soda raksturu, procentus vai hipotētiskus peļņas vai uzņēmējdarbības iespēju zudumus;

(b) to samazina par jebkādu iepriekšēju nodokļu atmaksu, kaitējuma atlīdzināšanu vai citiem kompensācijas veidiem, ko attiecīgie uzņēmēji vai attiecīgā Puse jau ir saņēmusi; un

- (c) neietver attiecīgās Puses vai jebkuras personas vai vienības, attiecībā uz kuru tiek pieprasīti tiesiskās aizsardzības līdzekļi saskaņā ar paredzēto saistību apturēšanu, apzinātas vai neuzmanīgas darbības vai bezdarbības ieguldījumu zudumā vai samazinājumā.

INST.34D. pants. Līdzsvara atjaunošanas, korektīvo, kompensācijas un aizsardzības pasākumu nosacījumi

Ja Puse veic pasākumu saskaņā ar pirmā temata [Tirdzniecība] XI sadaļas [Vienlīdzīgi apstākļi atvērtai un godīgai konkurencei un ilgtspējīgai attīstībai] 3. nodaļas [Subsīdiu kontrole] 3.12. pantu [Korektīvie pasākumi] vai 9. nodaļas [Institucionālie noteikumi] 9.4. pantu [Līdzsvara atjaunošana], trešā temata ROAD.11. pantu [Korektīvie pasākumi], otrās daļas piektā temata FISH.9. pantu [Kompensējoši pasākumi, kas veicami piekļuves atsaukšanas vai samazināšanas gadījumā] vai FISH.14. pantu [Korektīvie pasākumi un strīdu izšķiršana] vai sestās daļas III sadaļas INST.36. pantu [Aizsardzības pasākumi], šo pasākumu piemēro tikai attiecībā uz aptvertajiem notikumiem INST.10. panta [Darbības joma] nozīmē un tas *mutatis mutandis* atbilst INST.24. panta [Pagaidu tiesiskās aizsardzības līdzekļi] 3. punktā izklāstītajiem nosacījumiem.

II SADAĻA. SADARBĪBAS PAMATS

COMPROV.4. pants. Demokrātija, tiesiskums un cilvēktiesības

1. Puses turpina atbalstīt tām kopīgās demokrātijas, tiesiskuma un cilvēktiesību ievērošanas vērtības un principus, kas ir to iekšpolitikas un starptautiskās politikas pamatā. Šajā sakarā Puses atkārtoti apstiprina, ka tās ievēro Vispārējo cilvēktiesību deklarāciju un starptautiskos cilvēktiesību līgumus, kuru puses tās ir.
2. Puses veicina šīs kopīgās vērtības un principus starptautiskos forumos. Puses sadarbojas, veicinot šīs vērtības un principus, tostarp ar trešām valstīm vai trešās valstīs.

COMPROV.5. pants. Cīņa pret klimata pārmaiņām

1. Puses uzskata, ka klimata pārmaiņas ir eksistenciāls apdraudējums cilvēcei, un atkārtoti apliecina savu apņemšanos stiprināt globālo reakciju uz šo apdraudējumu. Savienība un Apvienotā Karaliste savā iekšpolitikā un ārpolitikā iekļauj cīņu pret cilvēka radītām klimata pārmaiņām, kā izklāstīts Apvienoto Nāciju Organizācijas Vispārējās konvencijas par klimata pārmaiņām ("UNFCCC") procesā un jo īpaši Apvienoto Nāciju Organizācijas Vispārējās konvencijas par klimata pārmaiņām Pušu konferences 21. sesijā pieņemtajā Parīzes nolīgumā ("Parīzes nolīgums"). Tādējādi katra Puse ievēro Parīzes nolīgumu un UNFCCC izveidoto procesu un atturas no jebkādam darbībām vai bezdarbības, kas būtiski apdraudētu vai grautu Parīzes nolīguma un UNFCCC mērķus vai nolūkus.
2. Puses iestājas par cīņu pret klimata pārmaiņām starptautiskos forumos, tostarp sadarbojoties ar citām valstīm un reģioniem, lai tās izvirzītu vērienīgākus mērķus siltumnīcefekta gāzu emisiju samazināšanā.

COMPROV.6. pants. Cīņa pret masu iznīcināšanas ieroču izplatīšanu

1. Puses uzskata, ka masu iznīcināšanas ieroču ("MII") un to nogādes līdzekļu izplatīšana gan valstīm, gan nevalstiskiem veidojumiem ir viens no nopietnākajiem draudiem starptautiskajai stabilitātei un drošībai. Tādēļ Puses vienojas sadarboties un sniegt savu ieguldījumu cīņā pret masu iznīcināšanas ieroču un to nogādes līdzekļu izplatīšanu, pilnībā ievērojot un valstu līmenī īstenojot

saistības, kuras tās uzņēmušās starptautiskos atbrūošanās un ieroču neizplatīšanas līgumos un nolīgumos, kā arī citas starptautiskas saistības šajā jautājumā.

2. Puses arī vienojas sadarboties cīņā pret masu iznīcināšanas ieroču un to nogādes līdzekļu izplatīšanu un sniegt savu ieguldījumu šādā veidā:

- (a) veicot pasākumus, lai parakstītu vai ratificētu visus citus attiecīgos starptautiskos dokumentus, vai lai tiem pievienotos un tos pilnībā īstenotu; un
- (b) ieviešot efektīvas valstu eksporta kontroles sistēmas, kontrolējot gan ar MII saistītu preču eksportu, gan tranzītu, tostarp kontroli pār divējāda lietojuma tehnoloģiju galīgo izmantošanu saistībā ar MII, un nosakot efektīvas sankcijas par eksporta kontroles pārkāpumiem.

3. Puses vienojas izveidot regulāru dialogu par minētajiem jautājumiem.

COMPROV.7. pants. Kājnieku ieroči un viegie ieroči, un citi parastie ieroči

1. Puses atzīst, ka kājnieku ieroču un vieglo ieroču ("VIKI") un to munīcijas nelikumīga ražošana, pārvadāšana un aprīte, šo ieroču un munīcijas pārmērīga uzkrāšana, to slikta pārvaldība, neatbilstīgi nodrošinātas noliktavas un to nekontrolēta izplatīšana joprojām nopietni apdraud mieru un starptautisko drošību.

2. Puses vienojas ievērot un pilnā apjomā pildīt savas attiecīgās saistības attiecībā uz pienākumu apkarot kājnieku ieroču un vieglo ieroču ("VIKI"), tostarp to munīcijas, nelegālu tirdzniecību atbilstoši spēkā esošajiem starptautiskajiem nolīgumiem un ANO Drošības padomes rezolūcijām, kā arī savas attiecīgās saistības saskaņā ar citiem starptautiskiem dokumentiem, kas piemērojami šajā jomā, piemēram, ANO Rīcības programmu lai novērstu, apkarotu un izskaustu kājnieku ieroču un vieglo ieroču nelikumīgu tirdzniecību visās tās izpausmēs.

3. Puses atzīst, ka iekšzemes kontroles sistēmas ir svarīgas, jo tās nodrošina parasto ieroču nodošanu saskaņā ar esošajiem starptautiskajiem standartiem. Puses atzīst, ka šādu kontroli ir svarīgi atbildīgi piemērot, lai veicinātu mieru, drošību un stabilitāti starptautiskā un reģionālā mērogā, kā arī lai mazinātu cilvēku ciešanas un novērstu parasto ieroču novirzīšanu.

4. Puses šajā sakarā apņemas pilnībā īstenot ieroču tirdzniecības līgumu un savstarpēji sadarboties saistībā ar šo līgumu, tostarp veicinot tā vispārēju atzīšanu un pilnīgu īstenošanu visās ANO dalībvalstīs.

5. Puses tādēļ apņemas sadarboties to centienos starptautiskās tirdzniecības ar parastajiem ieročiem regulēšanā vai šā regulējuma uzlabošanā, kā arī novērst, apkarot un izskaust ieroču nelikumīgu tirdzniecību.

6. Puses vienojas izveidot regulāru dialogu par minētajiem jautājumiem.

COMPROV.8. pants. Vissmagākie noziegumi, kas skar starptautisko sabiedrību

1. Puses atkārtoti apstiprina, ka vissmagākie noziegumi, kas skar starptautisko sabiedrību kopumā, nedrīkst palikt nesodīti un ka ir jānodrošina efektīva kriminālvajāšana, veicot pasākumus gan valstu līmenī, gan pastiprinot starptautisko sadarbību, tostarp iesaistot Starptautisko Krimināltiesu. Puses apņemas pilnībā atbalstīt Starptautiskās Krimināltiesas Romas Statūtu un saistītu dokumentu universālumu un integritāti.

2. Puses vienojas izveidot regulāru dialogu par minētajiem jautājumiem.

COMPROV.9. pants. Terorisma apkarošana

1. Puses sadarbojas divpusējā, reģionālā un starptautiskā līmenī, lai novērstu un apkarotu teroraktus visos to veidos un izpausmēs saskaņā ar starptautiskajām tiesībām, tostarp starptautiskajiem pretterorisma nolīgumiem, attiecīgā gadījumā, starptautiskajām humanitārajām tiesībām un starptautiskajām cilvēktiesībām, kā arī saskaņā ar Apvienoto Nāciju Organizācijas Statūtu principiem.

2. Puses sekmē sadarbību terorisma apkarošanas jomā, tostarp vardarbīga ekstrēmisma un terorisma finansēšanas novēršanā un apkarošanā, lai veicinātu savas kopējās drošības intereses, ņemot vērā Apvienoto Nāciju Organizācijas Vispārējo terorisma apkarošanas stratēģiju un attiecīgās Apvienoto Nāciju Organizācijas Drošības padomes rezolūcijas, neskarot tiesībsardzības un tiesu iestāžu sadarbību krimināllietās un apmaiņu ar izlūkdatiem.

3. Puses vienojas izveidot regulāru dialogu par šiem jautājumiem. Šā dialoga mērķis, *inter alia*, ir veicināt un atvieglot:

- (a) apmaiņu ar terorisma draudu novērtējumiem;
- (b) apmaiņu ar paraugpraksi un zinātību terorisma apkarošanas jomā;
- (c) operatīvo sadarbību un informācijas apmaiņu un
- (d) informācijas apmaiņu par sadarbību daudzpusējās organizācijās.

COMPROV.10. pants. Persondatu aizsardzība

1. Puses apstiprina savu apņemšanos nodrošināt augstu persondatu aizsardzības līmeni. Tās cenšas sadarboties, lai veicinātu augstus starptautiskos standartus.

2. Puses atzīst, ka indivīdiem ir tiesības uz persondatu un privātuma aizsardzību un ka augsti standarti šajā ziņā veicina uzticēšanos digitālajai ekonomikai un tirdzniecības attīstībai un ir galvenais efektīvas tiesībsardzības sadarbības veicinātājs. Šajā nolūkā Puses apņemas atbilstīgi saviem attiecīgajiem normatīvajiem aktiem ievērot saistības, ko tās saistībā ar minētajām tiesībām uzņēmušās šajā nolīgumā.

3. Puses sadarbojas divpusējā un daudzpusējā līmenī, vienlaikus ievērojot savus attiecīgos normatīvos aktus. Šāda sadarbība vajadzības gadījumā var ietvert dialogu, zinātības apmaiņu un sadarbību izpildes jomā attiecībā uz persondatu aizsardzību.

4. Ja šis nolīgums vai jebkurš papildinošais nolīgums paredz persondatu nosūtīšanu, tad šāda nosūtīšana notiek saskaņā ar nosūtītājas Puses noteikumiem par persondatu starptautisku nosūtīšanu. Lielākai noteiktībai – šis punkts neskar nekādu konkrētu šā nolīguma noteikumu piemērošanu attiecībā uz persondatu nosūtīšanu, jo īpaši DIGIT.7. pantu [Personas datu un privātās dzīves aizsardzība] un LAWGEN.4. pantu [Personas datu aizsardzība], ne arī sestās daļas [Strīdu izšķiršana] I sadaļu. Vajadzības gadījumā katra Puse, ievērojot savus noteikumus par persondatu starptautisku nosūtīšanu, pieliek visas pūles, lai izveidotu aizsardzības pasākumus, kas vajadzīgi persondatu nosūtīšanai, ņemot vērā Partnerības padomes ieteikumus saskaņā ar INST.1. panta [Partnerības padome] 4. punkta h) apakšpunktu.

COMPROV.11. pants. Globāla sadarbība jautājumos, kas skar kopīgas ekonomiskās, vides un sociālās intereses

1. Puses atzīst globālās sadarbības nozīmi kopīgu ekonomisko, vides un sociālo interešu jautājumu risināšanā. Ja tas ir to abpusējās interesēs, tās veicina daudzpusējus risinājumus kopīgām problēmām.

2. Saglabājot savu lēmumu pieņemšanas autonomiju un neskarot citus noteikumus šajā nolīgumā vai jebkādos papildinošos nolīgumos, Puses cenšas sadarboties pašreizējos un nākotnes globālos jautājumos, kur tām ir kopējas intereses, piemēram, par mieru un drošību, klimata pārmaiņām, ilgtspējīgu attīstību, pārrobežu piesārņojumu, vides aizsardzību, digitalizāciju, sabiedrības veselību un patērētāju aizsardzību, nodokļiem, finanšu stabilitāti un brīvu un godīgu tirdzniecību un investīcijām. Šajā nolūkā tās cenšas uzturēt pastāvīgu un efektīvu dialogu un saskaņot savu nostāju daudzpusējās organizācijās un forumos, kuros tās piedalās, piemēram, Apvienoto Nāciju Organizācijā, septiņu valstu grupā (G-7) un divdesmit valstu grupā (G-20), Ekonomiskās sadarbības un attīstības organizācijā, Starptautiskajā Valūtas fondā, Pasaules Bankā un Pasaules Tirdzniecības organizācijā.

COMPROV.12. pants. Būtiski elementi

COMPROV.4. panta [Demokrātija, tiesiskums un cilvēktiesības] 1. punktā, COMPROV.5. panta [Cīņa pret klimata pārmaiņām] 1. punktā un COMPROV.6. panta [Cīņa pret masu iznīcināšanas ieroču izplatīšanu] 1. punktā, ir būtiski elementi partnerībā, kura izveidota ar šo nolīgumu un jebkuru papildinošo nolīgumu.

III SADAĻA. SAISTĪBU UN AIZSARDZĪBAS PASĀKUMU IZPILDE

INST.35. pants. Tādu saistību izpilde, kas raksturotas kā būtiski elementi

1. Ja kāda no Pusēm uzskata, ka otra Puse nopietni un būtiski nav izpildījusi saistības, kas COMPROV.12. pantā [Būtiski elementi] aprakstītas kā būtiski elementi, tā var nolemt pilnībā vai daļēji izbeigt vai apturēt šā nolīguma vai jebkura papildinoša nolīguma darbību.

2. Pirms tam Puse, kas atsaucas uz minētā panta piemērošanu, pieprasa Partnerības padomei nekavējoties tikties, lai rastu savlaicīgu un savstarpēji pieņemamu risinājumu. Ja 30 dienu laikā no dienas, kad Partnerības padomei ir iesniegts pieprasījums, netiek rasts savstarpēji pieņemams risinājums, Puse var veikt 1. punktā minētos pasākumus.

3. Šā panta 1. punktā minētos pasākumus veic, pilnībā ievērojot starptautiskās tiesības, un tie ir samērīgi. Prioritāti piešķir tādiem pasākumiem, kas vismazāk traucē šā nolīguma un jebkura papildinošā nolīguma darbību.

4. Puses uzskata, ka, lai situāciju varētu uzskatīt par nopietnu un būtisku COMPROV.12. pantā [Būtiski elementi] par būtiskiem elementiem nosaukto saistību neizpildi, tās smagumam un būtībai būtu jābūt ārkārtas, proti, situācijai jābūt tādai, ka tiek apdraudēts miers un drošība vai ir starptautiskas sekas. Lielākai noteiktībai – darbību vai bezdarbību, kas būtiski kaitē Parīzes nolīguma priekšmetam un mērķim, vienmēr uzskata par nopietnu un būtisku pārkāpumu šā panta nozīmē.

INST.36. pants. Aizsardzības pasākumi

1. Ja rodas nopietnas ekonomiskas vai ar sabiedrību vai vidi saistītas grūtības konkrētā nozarē vai reģionā, ietverot grūtības saistībā ar zveju un no zvejas atkarīgajām sabiedrībām, kas var

turpināties, attiecīgā Puse var vienpusēji veikt atbilstīgus aizsardzības pasākumus. Šādu aizsardzības pasākumu apjoms un ilgums nedrīkst pārsniegt līmeni, kas ir obligāti nepieciešams stāvokļa labošanai. Priekšroka ir tādiem pasākumiem, kas vismazāk traucē šā nolīguma darbību.

2. Attiecīgā Puse bez kavēšanās informē Partnerības padomi par īstenotajiem pasākumiem un sniedz visu attiecīgo informāciju. Puses nekavējoties sāk apspriešanos Partnerības padomē, lai rastu savstarpēji pieņemamu risinājumu.

3. Attiecīgā Puse nedrīkst veikt aizsardzības pasākumus, kamēr nav pagājis viens mēnesis pēc 2. punktā minētā paziņojuma, ja vien apspriešanās procedūra saskaņā ar 2. punktu nav abpusēji izbeigta pirms norādītā laikposma beigām. Ja ārkārtas apstākļi, kas liek rīkoties tūlīt, neļauj pirms tam veikt nekādu izskatīšanu, attiecīgā Puse var nekavējoties piemērot aizsardzības pasākumus, kas ir absolūti nepieciešami stāvokļa labošanai.

Attiecīgā Puse bez kavēšanās informē Partnerības padomi par īstenotajiem pasākumiem un sniedz visu attiecīgo informāciju.

4. Ja kādas Puses veiktais aizsardzības pasākums rada nelīdzsvarotību starp tiesībām un pienākumiem saskaņā ar šo nolīgumu, tad otra Puse var veikt samērīgus līdzsvara atjaunošanas pasākumus, kas ir obligāti nepieciešami, lai novērstu nelīdzsvarotību. Priekšroka ir tādiem pasākumiem, kas vismazāk traucē šā nolīguma darbību. Šādiem līdzsvara atjaunošanas pasākumiem *mutatis mutandis* piemēro 2.–4. punktu.

5. Katra Puse var bez iepriekšējas apspriešanās saskaņā ar INST.13. pantu [Apspriešanās], uzsākt INST.14. pantā [Šķirējtiesas procedūra] minēto šķirējtiesas procedūru, lai apstrīdētu pasākumu, ko veikusi otra Puse, piemērojot šā panta 1. līdz 5. punktu.

6. Šā panta 1. punktā minētos aizsardzības pasākumus un 5. punktā minētos līdzsvara atjaunošanas pasākumus var veikt arī saistībā ar papildinošo nolīgumu, ja vien tajā nav paredzēts citādi.

SEPTĪTĀ DAĻA. NOBEIGUMA NOTEIKUMI

FINPROV.1. pants. Teritoriālā darbības joma

1. Šo nolīgumu piemēro:
 - (a) teritorijām, kurās piemēro Līgumu par Eiropas Savienību, Līgumu par Eiropas Savienības darbību un Eiropas Atomenerģijas kopienas dibināšanas līgumu, un saskaņā ar minētajos līgumos paredzētajiem nosacījumiem un
 - (b) Apvienotās Karalistes teritorijai.
2. Šo nolīgumu piemēro arī Gērnsijas Teritoriālajai Vienībai, Džērsijas Teritoriālajai Vienībai vai Menas Salai, ciktāl tas noteikts šā nolīguma otrās daļas piektajā tematā [Zvejniecība] un sestā temata [Citi noteikumi] OTH.9. pantā [Ģeogrāfiskā piemērošana].
3. Šo nolīgumu nepiemēro Gibraltāram, un tas nerada nekādas sekas minētajā teritorijā.
4. Šo nolīgumu nepiemēro šādām aizjūras teritorijām, kurām ir īpašas attiecības ar Apvienoto Karalisti: Angilja, Bermudu salas, Britu teritorija Antarktikā, Britu Indijas Okeāna Teritorija Britu Virdžīnu salas, Kaimanu salas, Folklenda salas, Montserrata, Pitkērnas, Hendersona, Dučas un Oeno salas, Svētās Helēnas sala, Debesbraukšanas sala un Tristana da Kuņas sala, Dienviddžordžija un Dienvidsendviču salas un Tērksas un Kaikosas salas.

FINPROV.2. pants. Saistība ar citiem nolīgumiem

Šo nolīgumu un jebkuru papildinošo nolīgumu piemēro, neskarot nevienu agrāku divpusēju nolīgumu starp Apvienoto Karalisti, no vienas puses, un Savienību un Eiropas Atomenerģijas kopienas, no otras puses. Puses atkārtoti apstiprina savu pienākumu īstenot jebkuru šādu nolīgumu.

FINPROV.3. pants. Pārskatīšana

Puses kopīgi pārskata šā nolīguma un papildinošo nolīgumu īstenošanu un visus ar to saistītos jautājumus piecus gadus pēc šā nolīguma stāšanās spēkā un pēc tam reizi piecos gados.

FINPROV.6. pants. Klasificēta informācija un sensitīva neklasificēta informācija

Neko šajā nolīgumā vai jebkurā papildinošā nolīgumā neinterpretē kā prasību Pusei darīt pieejamu klasificētu informāciju.

Klasificētu informāciju vai materiālus, ko Puses sniedz vai ar ko Puses apmainās saskaņā ar šo nolīgumu vai jebkuru papildinošu nolīgumu, apstrādā un aizsargā saskaņā ar Nolīgumu par drošības procedūrām klasificētas informācijas apmaiņai un aizsardzībai un visiem saskaņā ar to noslēgtajiem īstenošanas pasākumiem.

Puses vienojas par apstrādes instrukcijām, lai nodrošinātu sensitīvas neklasificētas informācijas, ar kuru tās savstarpēji apmainās, aizsardzību.

FINPROV.7. pants. Šā nolīguma neatņemamas daļas

1. Šā nolīguma protokoli, pielikumi, papildinājumi un zemspītras piezīmes ir šā nolīguma neatņemamas daļas.

2. Visi šā nolīguma pielikumi, tostarp to papildinājumi, ir neatņemama sastāvdaļa iedaļai, nodaļai, sadaļai, tematam vai protokolam, kurā ir atsauce uz minēto pielikumu vai uz kuru atsauces minētajā pielikumā. Lielākai noteiktībai:

- (a) Pielikums INST-X [PARTNERĪBAS PADOMES UN KOMITEJU REGLAMENTS] ir pirmās daļas III sadaļas [Noteikumi par iestādēm] neatņemama sastāvdaļa;
- (b) pielikumi ORIG-1 [IEVADPIEZĪMES PAR KONKRĒTIEM RAŽOJUMIEM PIEMĒROJAMAJIEM IZCELSMES NOTEIKUMIEM], ORIG-2 [KONKRĒTIEM RAŽOJUMIEM PIEMĒROJAMIE IZCELSMES NOTEIKUMI], ORIG-2A [IZCELSMES KVOTAS UN ALTERNATĪVAS KONKRĒTIEM RAŽOJUMIEM PIEMĒROJAMAJIEM IZCELSMES NOTEIKUMIEM ORIG-2 PIELIKUMĀ], ORIG-2B [KONKRĒTIEM RAŽOJUMIEM PIEMĒROJAMI PĀREJAS NOTEIKUMI ELEKTRISKAJIEM AKUMULATORIEM UN ELEKTRIFICĒTIEM TRANSPORTLĪDZEKĻIEM], ORIG-3 [PIEGĀDĀTĀJA DEKLARĀCIJA], ORIG-4 [PAZIŅOJUMA PAR IZCELSMI TEKSTS], ORIG-5 [KOPĪGĀ DEKLARĀCIJA PAR ANDORAS FIRMA] un ORIG-6 [KOPĪGĀ DEKLARĀCIJA PAR SANMARĪNO REPUBLIKU] ir otrās daļas pirmā temata I sadaļas otrās nodaļas [Izcelsmes noteikumi] neatņemama sastāvdaļa;
- (c) SPS-1. pielikums [SPS.19. PANTA d) PUNKTĀ MINĒTIE KRITĒRIJI] ir otrās daļas pirmā temata I sadaļas trešās nodaļas [Sanitārie un fitosanitārie pasākumi] neatņemama sastāvdaļa;
- (d) TBT-XX. pielikums [TBT.9. PANTA 4. PUNKTĀ MINĒTĀ KĀRTĪBA REGULĀRAI INFORMĀCIJAS APMAIŅAI SAISTĪBĀ AR NEPĀRTIKAS PREČU DROŠUMU UN SAISTĪTIEM PREVENTĪVIEM, IEROBEŽOJOŠIEM UN KOREKTĪVIEM PASĀKUMIEM], TBT-ZZ. pielikums [TBT.9. PANTA 5. PUNKTĀ MINĒTĀ KĀRTĪBA REGULĀRAI INFORMĀCIJAS APMAIŅAI PAR PASĀKUMIEM, KAS VEIKTI ATTIECĪBĀ UZ NEATBILSTĪGIEM NEPĀRTIKAS PRODUKTIEM, IZŅEMOT TOS, UZ KURIEM ATTIECAS TBT.9. PANTA 4. PUNKTS], TBT-1. pielikums [MEHĀNISKAJI TRANSPORTLĪDZEKĻI UN APRĪKOJUMS UN TO DETAĻAS], TBT-2. pielikums [ZĀLES], TBT-3. pielikums [ĶĪMIKĀLIJAS], TBT-4. pielikums [BIOLOĢISKAJI PRODUKTI] un TBT-5. pielikums [VĪNA TIRDZniecība] ir otrās daļas pirmā temata I sadaļas ceturtās nodaļas [Tehniski šķēršļi tirdzniecībai] neatņemama sastāvdaļa;
- (e) CUSTMS-1. pielikums [ATZĪTIE UZŅĒMĒJI] ir otrās daļas pirmā temata I sadaļas piektās nodaļas [Muitas un tirdzniecības atvieglošana] neatņemama sastāvdaļa;
- (f) SERVIN-1. pielikums [SPĒKĀ ESOŠIE PASĀKUMI], SERVIN-2. pielikums [NĀKOTNES PASĀKUMI], SERVIN-3. pielikums [VIESDARBINIEKI UZŅĒMDARBĪBAS VEIKŠANAS NOLŪKOS, UZŅĒMUMA IETVAROS PĀRCELTĪ DARBINIEKI UN ĪSTERMIŅA VIESDARBINIEKI], SERVIN-4. pielikums [LĪGUMPAKALPOJUMU SNIEDZĒJI UN NEATKARĪGIE SPECIĀLISTI], SERVIN-5. pielikums [FIZISKAJI PERSONU PĀRVIETOŠANĀS] un SERVIN-6. pielikums [VADLĪNIJAS PAR PROFESIONĀLO KVALIFIKĀCIJU ATZĪŠANAS KĀRTĪBU] ir otrās daļas pirmā temata II sadaļas [Pakalpojumi un investīcijas] neatņemama sastāvdaļa;
- (g) PPROC-1. pielikums [PUBLISKAIS IEPIRKUMS] ir otrās daļas pirmā temata VI sadaļas [Publiskais iepirkums] neatņemama sastāvdaļa;
- (h) ENER-1. pielikums [ENERGOPRODUKTU, OGĻŪDENRAŽU UN IZEJVIELU SARAKSTI], ENER-2. pielikums [SUBSĪDIJAS ENERĢĒTIKAS UN VIDES JOMĀ], ENER-3. pielikums [TREŠO PERSONU PIEKĻUVES NEPIEMĒROŠANA UN ĪPAŠUMTIESĪBU NODALĪŠANA INFRASTRUKTŪRAI] un ENER-4. pielikums [ELEKTROENERĢIJAS STARPSAVIENOTĀJU JAUDAS PIEŠĶIRŠANA NĀKAMĀS DIENAS TIRGUS LAIKPOSMĀ] ir otrās daļas pirmā temata VIII sadaļas [Enerģija] neatņemama sastāvdaļa;

- (i) ENER-2. pielikums [SUBSĪDIJAS ENERĢĒTIKAS UN VIDES JOMĀ] ir otrās daļas pirmā temata XI sadaļas [VIENLĪDZĪGI APSTĀKĻI ATVĒRTAI UN GODĪGAI KONKURENCEI UN ILGTSPĒJĪGAI ATTĪSTĪBAI] neatņemama sastāvdaļa;
- (j) AVSAF-1 pielikums [CERTIFIKĀCIJA LIDOJUMDERĪGUMA UN VIDES JOMĀ] un jebkurš pielikums, kas pieņemts saskaņā ar AVSAF.12. pantu [Sadaļas pielikumu pieņemšana un grozīšana], ir otrās daļas otrā temata otrās sadaļas [Aviācijas drošums] neatņemama sastāvdaļa;
- (k) ROAD-1. pielikums [KRAVU AUTOPĀRVADĀJUMI] ir otrās daļas trešā temata I sadaļas [Kravu autopārvadājumi] neatņemama sastāvdaļa;
- (l) ROAD-2. pielikums [REGULĀRO UN SPECIĀLO REGULĀRO STARPTAUTISKO PĀRVADĀJUMU ATĻAUJAS PARAUGS], ROAD-3. pielikums [REGULĀRO UN SPECIĀLO REGULĀRO STARPTAUTISKO PĀRVADĀJUMU ATĻAUJAS PIETEIKUMA PARAUGS] un ROAD-4. pielikums [NEREGULĀRO PĀRVADĀJUMU BRAUCIENA VEIDLAPAS PARAUGS] ir otrās daļas trešā temata II sadaļas [Pasažieru autopārvadājumi] neatņemama sastāvdaļa;
- (m) [FISH.1, FISH.2, FISH.3 pielikums un FISH.4. pielikums [PROTOKOLS PAR PIEKĻUVI ŪDEŅIEM] ir otrās daļas piektā temata [Zvejniecības] neatņemama sastāvdaļa];
- (n) LAW-1. pielikums [APMAIŅA AR DNS, PIRKSTU NOSPIEDUMU UN TRANSPORTLĪDZEKĻU REGISTRĀCIJAS DATIEM] ir trešās daļas II sadaļas [Apmaiņa ar DNS, pirkstu nospiedumu un transportlīdzekļu reģistrācijas datiem] neatņemama sastāvdaļa;
- (o) LAW-2. pielikums [PASAŽIERU DATU REĢISTRA DATI] ir trešās daļas III sadaļas [Pasažieru datu reģistra datu pārsūtīšana un apstrāde] neatņemama sastāvdaļa;
- (p) LAW-3. pielikums [EIROPOLA KOMPETENCĒ ESOŠO NOZIEGUMU VEIDI] ir trešās daļas V sadaļas [Sadarbība ar Eiropolu] neatņemama sastāvdaļa;
- (q) LAW-4. pielikums [EUROJUST KOMPETENCĒ ESOŠO SMAGO NOZIEGUMU VEIDI] ir trešās daļas VI sadaļas [Sadarbība ar Eurojust] neatņemama sastāvdaļa;
- (r) LAW-5. pielikums [APCIETINĀŠANAS ORDERIS] ir trešās daļas VII sadaļas [Nodošana] neatņemama sastāvdaļa;
- (s) LAW-6. pielikums [APMAIŅA AR INFORMĀCIJU, KAS IZGŪTA NO SODĀMĪBAS REĢISTRA – TEHNISKĀS UN PROCESUĀLĀS SPECIFIKĀCIJAS] ir trešās daļas IX sadaļas [Apmaiņa ar informāciju no sodāmības reģistra] neatņemama sastāvdaļa;
- (t) LAW-7. pielikums [TERORISMA DEFINĪCIJA] ir trešās daļas III sadaļas [Pasažieru datu reģistra datu pārsūtīšana un apstrāde], VII sadaļas [Nodošana] un XI sadaļas [Iesaldēšana un konfiskācija] neatņemama sastāvdaļa;
- (u) LAW-8. pielikums [IESALDĒŠANA UN KONFISKĀCIJA] ir trešās daļas XI sadaļas [Iesaldēšana un konfiskācija] neatņemama sastāvdaļa;
- (v) UNPRO-1. pielikums [FINANŠU NOSACĪJUMU ĪSTENOŠANA [UNPRO.2.1.11. pants.]] ir piektās daļas [Dalības Savienības programmās, pareiza finanšu pārvaldība un finanšu noteikumi] pirmās nodaļas 2. iedaļas [Dalības Savienības programmās un darbībās finansēšanas noteikumi] neatņemama sastāvdaļa;
- (w) INST-X. pielikums [STRĪDU IZŠĶIRŠANAS REGLAMENTS] un INST-X. pielikums [ŠĶĪRĒJTIESNEŠU RĪCĪBAS KODEKSS] ir sestās daļas I sadaļas [Strīdu izšķiršana] neatņemama sastāvdaļa;

- (x) PROTOKOLA PAR ADMINISTRATĪVO SADARBĪBU UN KRĀPŠANAS APKAROŠANU PIEVIENOTĀS VĒRTĪBAS NODOKĻA JOMĀ UN PAR SAVSTARPĒJU PALĪDZĪBU PRASĪJUMU PIEDZIŅĀ SAISTĪBĀ AR NODOKĻIEM UN NODEVĀM PIELIKUMS ir Protokola par administratīvo sadarbību un krāpšanas apkarošanu pievienotās vērtības nodokļa jomā un par savstarpēju palīdzību prasījumu piedziņā saistībā ar nodokļiem un nodevām neatņemama sastāvdaļa;
- (y) SSC-1. pielikums [DAŽI NAUDAS PABALSTI, KURIEM NEPIEMĒRO ŠO PROTOKOLU], SSC-2. pielikums [IEROBEŽOJUMI ATTIECĪBĀ UZ TIESĪBĀM SAŅEMT PABALSTUS NATŪRĀ PAR PĀRROBEŽU DARBA ŅĒMĒJA ĢIMENES LOCEKĻIEM], SSC-3. pielikums [LIELĀKAS TIESĪBAS PENSIONĀRIEM, KAS ATGRIEŽAS KOMPETENTAJĀ VALSTĪ], SSC-4. pielikums [GADĪJUMI, KAD PROPORCIONĀLO APRĒĶINU NEIZMANTO VAI TAS NAV PIEMĒROJAMS], SSC-5. pielikums [PABALSTI UN NOLĪGUMI, KAS ĻAUJ PIEMĒROT SSC.49. pantu [Viena veida pabalstu pārklāšanās]], SSC-6. pielikums [ĪPAŠI DALĪBVALSTU UN APVIENOTĀS KARALISTES TIESĪBU AKTU PIEMĒROŠANAS NOTEIKUMI], SSC-7. pielikums [ĪSTENOŠANAS DAĻA] un SSC-8. pielikums [PĀREJAS NOTEIKUMI SSC.11. PANTA [Norīkotie darba ņēmēji] PIEMĒROŠANAI] un to papildinājumi ir Protokola par sociālā nodrošinājuma koordināciju neatņemama sastāvdaļa.

FINPROV.8. pants. Nolīguma izbeigšana

Katra Puse var izbeigt šo nolīgumu, nosūtot rakstisku paziņojumu pa diplomātiskajiem kanāliem. Šis Nolīgums un jebkurš papildinošais nolīgums zaudē spēku divpadsmitā mēneša pirmajā dienā pēc paziņojuma nosūtīšanas dienas.

FINPROV.9. pants. Autentiskie teksti

Šis nolīgums ir sagatavots divos eksemplāros angļu, bulgāru, čehu, dāņu, franču, grieķu, horvātu, nīderlandiešu, igauņu, itāļu, īru, latviešu, lietuviešu, maltiešu, poļu, portugāļu, rumāņu, slovāku, slovēņu, somu, spāņu, ungāru, vācu un zviedru valodā. Līdz 2021. gada 30. aprīlim visas nolīguma valodu versijas ir pakļautas galīgai juridiskai pārskatīšanai. Neatkarīgi no iepriekšējā teikuma nolīguma angļu valodas versijas galīgās juridiskās pārskatīšanas procesu pabeidz vēlākais līdz FINPROV.11. panta [Stāšanās spēkā un provizoriska piemērošana] 1. punktā minētajai dienai, ja minētā diena ir pirms 2021. gada 30. aprīļa.

Valodu versijas, kas izriet no iepriekš minētā galīgās juridiskās pārskatīšanas procesa, *ab initio* aizstāj parakstītās nolīguma versijas, un tās nosaka kā autentiskas un galīgas, Pusēm apmainoties ar diplomātiskām notām.

FINPROV.10. pants. Turpmāka pievienošanās Savienībai

1. Savienība paziņo Apvienotajai Karalistei par jebkuru jaunu pieteikumu par trešās valsts pievienošanos Savienībai.

2. Risinot sarunas starp Savienību un trešo valsti par tās pievienošanos Savienībai⁸⁶, Savienība cenšas:

a) pēc Apvienotās Karalistes pieprasījuma un, ciktāl iespējams, sniegt informāciju par jebkuru jautājumu, uz ko attiecas šis nolīgums un jebkurš papildinošais nolīgums, un

⁸⁶ Lielākai noteiktībai – 2. līdz 9. punktu piemēro attiecībā uz sarunām starp Savienību un trešo valsti par pievienošanos Savienībai, kas notiek pēc šā nolīguma stāšanās spēkā, neatkarīgi no tā, ka pievienošanās pieprasījums notika pirms šā nolīguma stāšanās spēkā.

b) ņemt vērā jebkādas Apvienotās Karalistes paustās bažas.

3. Partnerības padome izskata jebkādu ietekmi, ko uz šo nolīgumu un jebkuru papildinošo nolīgumu rada trešās valsts pievienošanās Savienībai, pietiekami savlaicīgi pirms šādas pievienošanās dienas.

4. Ciktāl tas nepieciešams, Apvienotā Karaliste un Savienība pirms nolīguma par trešās valsts pievienošanos Savienībai stāšanās spēkā:

a) groza šo nolīgumu vai jebkuru papildinošo nolīgumu,

b) ar Partnerības padomes lēmumu ievieš jebkurus citus vajadzīgos pielāgojumus vai pārejas pasākumus attiecībā uz šo nolīgumu vai jebkuru papildinošo nolīgumu,

c) Partnerības padomē pieņem lēmumu par to, vai:

i) piemērot VSTV.1. pantu [Vīzas īsiem apmeklējumiem] minētās trešās valsts valstspiederīgajiem vai

ii) noteikt pārejas pasākumus attiecībā uz VSTV.1. pantu [Vīzas īsiem apmeklējumiem] saistībā ar minēto trešo valsti un tās valstspiederīgajiem, tiklīdz tā pievienosies Savienībai.

5. Ja, stājoties spēkā nolīgumam par attiecīgās trešās valsts pievienošanos Savienībai, nav pieņemts lēmums saskaņā ar 4. punkta c) apakšpunkta i) vai ii) punktu, VSTV.1. pantu [Vīzas īsiem apmeklējumiem] nepiemēro minētās trešās valsts valstspiederīgajiem.

6. Ja Partnerības padome nosaka pārejas pasākumus, kā minēts 4. punkta c) apakšpunkta ii) punktā, tā norāda to ilgumu. Partnerības padome var pagarināt minēto pārejas pasākumu ilgumu.

7. Pirms beidzas 4. punkta c) apakšpunkta ii) punktā minētie pārejas pasākumi, Partnerības padome pieņem lēmumu par to, vai piemērot VSTV.1. pantu [Vīzas īsiem apmeklējumiem] minētās trešās valsts valstspiederīgajiem no pārejas pasākumu termiņa beigām. Ja šāds lēmums nav pieņemts, VSTV.1. pantu [Vīzas īsiem apmeklējumiem] nepiemēro attiecībā uz minētās trešās valsts valstspiederīgajiem no pārejas pasākumu termiņa beigām.

8. Šā panta 4. punkta c) apakšpunkts un 5. līdz 7. punkts neskar Savienības prerogatīvas, kas izriet no tās iekšējiem tiesību aktiem.

9. Lielākai noteiktībai – neskarot 4. punkta c) apakšpunktu un 5. līdz 7. punktu, šo nolīgumu piemēro attiecībā uz jauno Savienības dalībvalsti no dienas, kad minētā jaunā dalībvalsts pievienojas Savienībai.

FINPROV.10A. pants. Pagaidu noteikumi personas datu nosūtīšanai uz Apvienoto Karalisti

1. Noteiktā laikposmā personas datu nosūtīšanu no Savienības uz Apvienoto Karalisti neuzskata par pārsūtīšanu trešai valstij saskaņā ar Savienības tiesību aktiem, ar noteikumu, ka Apvienotās Karalistes datu aizsardzības tiesību akti 2020. gada 31. decembrī, kādi tie ir saglabāti un iestrādāti Apvienotās Karalistes tiesībās ar 2018. gada Eiropas Savienības (izstāšanās) aktu un grozīti ar 2019. gada Datu aizsardzības, privātuma un elektronisko sakaru (grozījumi utt.) (izstāšanās no ES)

noteikumiem⁸⁷ ("piemērojamais datu aizsardzības režīms"), ir piemērojami un Apvienotā Karaliste neizmanto savas izraudzītās pilnvaras bez Savienības piekrišanas Partnerības padomes ietvaros.

2. Ievērojot 3. līdz 11. punktu, 1. punktu piemēro arī personas datu nosūtīšanai no Islandes, Lihtenšteinas Firstistes un Norvēģijas Karalistes uz Apvienoto Karalisti saskaņā ar Savienības tiesībām noteiktajā laikposmā, ko minētajās valstīs piemēro ar Līgumu par Eiropas Ekonomikas zonu, kas noslēgts Porto 1992. gada 2. maijā, kamēr vien 1. punktu piemēro personas datu nosūtīšanai no Savienības uz Apvienoto Karalisti, ar noteikumu, ka minētās valstis rakstiski paziņo abām Pusēm par savu nepārprotamu piekrišanu šā noteikuma piemērošanai.

3. Šajā pantā "izraudzītās pilnvaras" ir pilnvaras:

- (a) pieņemt noteikumus saskaņā ar Apvienotās Karalistes 2018. gada Datu aizsardzības likuma 17.A, 17.C un 74.A pantu;
- (b) izdot jaunu dokumentu, kuros noteiktas standarta datu aizsardzības klauzulas saskaņā ar Apvienotās Karalistes 2018. gada Datu aizsardzības likuma 119.A pantu;
- (c) apstiprināt jaunu rīcības kodeksa projektu saskaņā ar Apvienotās Karalistes VDAR 40. panta 5. punktu, izņemot rīcības kodeksu, uz kuru nevar paļauties, lai nodrošinātu atbilstošus aizsardzības pasākumus personas datu nosūtīšanai uz trešo valsti saskaņā ar Apvienotās Karalistes VDAR 46. panta 2. punkta e) apakšpunktu;
- (d) apstiprināt jaunus sertifikācijas mehānismus saskaņā ar Apvienotās Karalistes VDAR 42. panta 5. punktu, izņemot sertifikācijas mehānismus, kurus nevar izmantot, lai nodrošinātu atbilstošus aizsardzības pasākumus personas datu nosūtīšanai uz trešo valsti saskaņā ar Apvienotās Karalistes VDAR 46. panta 2. punkta f) apakšpunktu;
- (e) apstiprināt jaunus saistošus uzņēmuma noteikumus saskaņā ar Apvienotās Karalistes VDAR 47. pantu;
- (f) apstiprināt jaunas līguma klauzulas, kas minētas Apvienotās Karalistes VDAR 46. panta 3. punkta a) apakšpunktā; vai
- (g) atļaut jaunus administratīvus pasākumus, kas minēti Apvienotās Karalistes VDAR 46. panta 3. punkta b) apakšpunktā.

4. "Noteiktais laikposms" sākas šā nolīguma spēkā stāšanās dienā un, ievērojot 5. punktu, beidzas:

- (a) dienā, kad Eiropas Komisija pieņem lēmumus par aizsardzības līmeņa pietiekamību attiecībā uz Apvienoto Karalisti saskaņā ar Direktīvas (ES) 2016/680 36. panta 3. punktu un Regulas (ES) 2016/679 45. panta 3. punktu, vai
- (b) dienā, kad pagājuši četri mēneši pēc noteiktā laikposma sākuma, šo termiņu pagarina vēl par diviem mēnešiem, ja vien kāda no Pusēm neiebilst;

atkarībā no tā, kurš datums ir agrāks.

5. Ievērojot 6. un 7. punktu, ja noteiktajā laikposmā Apvienotā Karaliste groza piemērojamo datu aizsardzības režīmu vai īsteno izraudzītās pilnvaras bez Savienības piekrišanas Partnerības padomē, noteiktais laikposms beidzas dienā, kad pilnvaras tiek īstenotas vai grozījums stājas spēkā.

⁸⁷Grozīti ar 2020. gada Noteikumiem par datu aizsardzību, privātumu un elektroniskajiem sakariem (grozījumi utt.) (izstāšanās no ES).

6. Atsauces uz 1. un 5. punktā minēto izraudzīto pilnvaru īstenošanu neietver šādu pilnvaru īstenošanu, kuru sekas ir tikai saskaņošana ar attiecīgajiem Savienības datu aizsardzības tiesību aktiem.

7. Jebko, kas citādi būtu uzskatāms par piemērojamā datu aizsardzības režīma grozījumu, un kas ir:

- (a) izdarīts ar Savienības piekrišanu Partnerības padomē, vai
- (b) tikai saskaņošana ar attiecīgajiem Savienības datu aizsardzības tiesību aktiem,

neuzskata par piemērojamā datu aizsardzības režīma grozījumu 5. punkta vajadzībām un uzskata par daļu no piemērojamā datu aizsardzības režīma 1. punkta vajadzībām.

8. Piemērojot 1., 5. un 7. punktu, "Savienības piekrišana Partnerības padomē" ir:

- (a) partnerības padomes lēmumu, kā aprakstīts 11. punktā, vai
- (b) pieņēmums par piekrišanu, kā aprakstīts 10. punktā.

9. Ja Apvienotā Karaliste paziņo Savienībai, ka tā ierosina īstenot izraudzītās pilnvaras vai ierosina grozīt piemērojamo datu aizsardzības režīmu, jebkura no Pusēm piecu darba dienu laikā var pieprasīt Partnerības padomes sanākumi, kurai jānotiek divu nedēļu laikā pēc šāda pieprasījuma.

10. Ja šāda sanāksme netiek pieprasīta, uzskata, ka Savienība noteiktajā laikposmā ir devusi piekrišanu šādai īstenošanai vai grozīšanai.

11. Ja šādu sanākumi pieprasa, minētajā sanāksmē Partnerības padome izskata ierosināto īstenošanu vai grozījumu un var pieņemt lēmumu, norādot, ka tā piekrīt īstenošanai vai grozījumam noteiktajā laikposmā.

12. Apvienotā Karaliste, ciktāl tas ir pamatoti iespējams, paziņo Savienībai, ja tā noteiktajā laikposmā noslēdz jaunu instrumentu, uz kura pamata var nosūtīt personas datus trešai valstij saskaņā ar Apvienotās Karalistes VDAR 46. panta 2. punkta a) apakšpunktu vai Apvienotās Karalistes 2018. gada Datu aizsardzības likuma 75. panta 1. punkta a) apakšpunktu. Pēc Apvienotās Karalistes paziņojuma saskaņā ar šo punktu Savienība var pieprasīt Partnerības padomes sanāksmes sasaukšanu, lai apspriestu attiecīgo instrumentu.

13. Sestās daļas [Strīdu izšķiršana] I sadaļu nepiemēro strīdiem par šā panta interpretāciju un piemērošanu.

FINPROV.11. pants. Stāšanās spēkā un provizoriska piemērošana

1. Šis nolīgums stājas spēkā tā mēneša pirmajā dienā, kas seko mēnesim, kurā abas Puses viena otrai ir paziņojušas, ka tās ir izpildījušas savas attiecīgās iekšējās prasības un procedūras, kas vajadzīgas, lai paustu savu piekrišanu uzņemties saistības.

2. Puses vienojas provizoriski piemērot šo nolīgumu no 2021. gada 1. janvāra ar noteikumu, ka pirms minētā datuma tās viena otrai ir paziņojušas, ka tās ir izpildījušas savas attiecīgās iekšējās prasības un procedūras, kas vajadzīgas provizoriskai piemērošanai. Provizoriska piemērošana beidzas vienā no šādiem datumiem, atkarībā no tā, kas notiek agrāk:

- (a) 2021. gada 28. februārī vai citā datumā saskaņā ar Partnerības padomes lēmumu, vai
- (b) 1. punktā minētajā dienā.

3. No šā nolīguma provizoriskas piemērošanas dienas Puses šajā nolīgumā atsauces uz “šā nolīguma spēkā stāšanās dienu” vai “šā nolīguma spēkā stāšanos” saprot kā atsauces uz dienu, no kuras šo nolīgumu piemēro provizoriski.

Съставено в Брюксел и Лондон на тридесети декември две хиляди и двадесета година.

Hecho en Bruselas y Londres, el treinta de diciembre de dos mil veinte.

V Bruselu a v Londýně dne třicátého prosince dva tisíce dvacet.

Udfærdiget i Bruxelles og London, den tredivte december to tusind og tyve.

Geschehen zu Brüssel und London am dreißigsten Dezember zweitausendzwanzig.

Kahe tuhande kahekümnenda aasta detsembrikuu kolmekümnendal päeval Brüsselis ja Londonis.

Έγινε στις Βρυξέλλες και στο Λονδίνο, στις τριάντα Δεκεμβρίου δύο χιλιάδες είκοσι.

Done at Brussels and London on the thirtieth day of December in the year two thousand and twenty.

Fait à Bruxelles et à Londres, le trente décembre deux mille vingt.

Arna dhéanamh sa Bhruiséil agus i Londain, an tríochadú lá de mhí na Nollag an bhliain dhá mhíle fiche.

Sastavljeno u Bruxellesu i Londonu tridesetog prosinca godine dvije tisuće dvadesete.

Fatto a Bruxelles e Londra, addì trenta dicembre duemilaventi.

Briselē un Londonā, divi tūkstoši divdesmitā gada trīsdesmitajā decembrī.

Priimta du tūkstančiai dvidešimtų metų gruodžio trisdešimtą dieną Briuselyje ir Londone.

Kelt Brüsszelben és Londonban, a kétezer-husznadik év december havának harmincadik napján.

Magħmul fi Brussell u Londra, fit-tletin jum ta' Diċembru fis-sena elfejn u għoxrin.

Gedaan te Brussel en Londen, dertig december tweeduizend twintig.

Sporządzono w Brukseli i Londynie dnia trzydziestego grudnia roku dwa tysiące dwudziestego.

Feito em Bruxelas e em Londres, em trinta de dezembro de dois mil e vinte.

Întocmit la Bruxelles și la Londra la treizeci decembrie două mii douăzeci.

V Bruseli a Londýne tridsiateho decembra dvetisícdvadsať.

V Bruslju in Londonu, tridesetega decembra dva tisoč dvajset.

Tehty Brysselissä ja Lontoossa kolmantenakymmenentenä päivänä joulukuuta vuonna kaksituhattakaksikymmentä.

Som skedde i Bryssel och i London den trettionde december år tjugohundraåtjugo.

За Европейския съюз
Por la Unión Europea
Za Evropskou unii
For Den Europæiske Union
Für die Europäische Union
Euroopa Liidu nimel
Για την Ευρωπαϊκή Ένωση
For the European Union
Pour l'Union européenne
Thar ceann an Aontais Eorpaigh
Za Europsku uniju
Per l'Unione europea
Eiropas Savienības vārdā –
Europos Sąjungos vardu
Az Európai Unió részéről
Għall-Unjoni Ewropea
Voor de Europese Unie
W imieniu Unii Europejskiej
Pela União Europeia
Pentru Uniunea Europeană
Za Európsku úniu
Za Evropsko unijo
Euroopan unionin puolesta
För Europeiska unionen

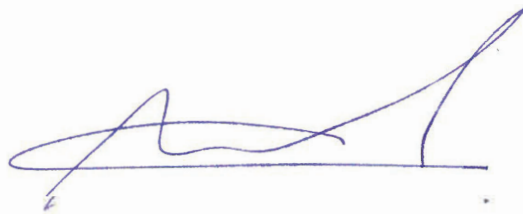

Ursole u. d. f. -

За Европейската общност за атомна енергия
Por la Comunidad Europea de la Energía Atómica
Za Evropské společenství pro atomovou energii
For Det Europæiske Atomenergifællesskab
Für die Europäische Atomgemeinschaft
Euroopa Aatomienergiaühenduse nimel
Για την Ευρωπαϊκή Κοινότητα Ατομικής Ενέργειας
For the European Atomic Energy Community
Pour la Communauté européenne de l'énergie atomique
Thar ceann an Chomhphobail Eorpaigh do Fhuinneamh Adamhach
Za Evropsku zajednicu za atomsku energiju
Per la Comunità europea dell'energia atomica
Eiropas Atomenerģijas Kopienas vārdā –
Europos atominės energijos bendrijos vardu
Az Európai Atomenergia-közösség részéről
F'isem il-Komunità Ewropea tal-Energija Atomika
Voor de Europese Gemeenschap voor Atoomenergie
W imieniu Europejskiej Wspólnoty Energii Atomowej
Pela Comunidade Europeia da Energia Atómica
Pentru Comunitatea Europeană a Energiei Atomice
Za Európske spoločenstvo pre atómovú energiu
Za Evropsko skupnost za atomsko energijo
Euroopan atomienergiajärjestön puolesta
För Europeiska atomenergigemenskapen

Handwritten signature

За Обединеното кралство Великобритания и Северна Ирландия
Por el Reino Unido de Gran Bretaña e Irlanda del Norte
Za Spojené království Velké Británie a Severního Írska
For Det Forenede Kongerige Storbritannien og Nordirland
Für das Vereinigte Königreich Großbritannien und Nordirland
Suurbritannia ja Põhja-Iiri Ühendkuningriigi nimel
Για το Ηνωμένο Βασίλειο της Μεγάλης Βρετανίας και της Βόρειας Ιρλανδίας
For the United Kingdom of Great Britain and Northern Ireland
Pour le Royaume-Uni de Grande-Bretagne et d'Irlande du Nord
Thar ceann Ríocht Aontaithe na Breataine Móire agus Thuaisceart Éireann
Za Ujedinjenu Kraljevinu Velike Britanije i Sjeverne Irske
Per il Regno Unito di Gran Bretagna e Irlanda del Nord
Lielbritānijas un Ziemeļīrijas Apvienotās Karalistes vārdā –
Jungtinės Didžiosios Britanijos ir Šiaurės Airijos Karalystės vardu
Nagy-Britannia és Észak-Írország Egyesült Királysága részéről
Għar-Renju Unit tal-Gran Brittanja u l-Irlanda ta' Fuq
Voor het Verenigd Koninkrijk van Groot-Brittannië en Noord-Ierland
W imieniu Zjednoczonego Królestwa Wielkiej Brytanii i Irlandii Północnej
Pelo Reino Unido da Grã-Bretanha e da Irlanda do Norte
Pentru Regatul Unit al Marii Britanii și Irlandei de Nord
Za Spojené kráľovstvo Veľkej Británie a Severného Írska
Za Združeno kraljestvo Velika Britanija in Severna Írska
Ison-Britannian ja Pohjois-Irlannin yhdistyneen kuningaskunnan puolesta
För Förenade konungariket Storbritannien och Nordirland

A handwritten signature in black ink, appearing to be 'B. S. Lucas' or similar, written in a cursive style.

PIELIKUMI

INST.PIELIKUMS. PARTNERĪBAS PADOMES UN KOMITEJU REGLAMENTS

1. pants

Priekšsēdētājs

1. Savienība un Apvienotā Karaliste viena otrai paziņo savu attiecīgo iecelto līdzpriekšsēdētāju vārdu, uzvārdu, amatu un kontaktinformāciju. Tiek uzskatīts, ka līdzpriekšsēdētājam ir atļauja pārstāvēt attiecīgi Savienību vai Apvienoto Karalisti līdz dienai, kad attiecīgajai otrai Pusei ir paziņots par jaunu līdzpriekšsēdētāju.
2. Šajā reglamentā paredzētos līdzpriekšsēdētāju lēmumus pieņem, savstarpēji vienojoties.
3. Līdzpriekšsēdētāju uz konkrētu sanākumi var aizstāt pilnvarota persona. Līdzpriekšsēdētājs vai tā pilnvarotā persona iespējami drīz informē otru līdzpriekšsēdētāju un Partnerības padomes sekretariātu par pilnvarojumu. Šajā reglamentā ikvienu atsauci uz līdzpriekšsēdētājiem saprot kā atsauci arī uz pilnvarotajām personām.

2. pants

Sekretariāts

Partnerības padomes sekretariāta ("sekretariāts") sastāvā ir Savienības amatpersona un Apvienotās Karalistes valdības amatpersona. Sekretariāts veic uzdevumus, kas tam uzticēti ar šo reglamentu.

Savienība un Apvienotā Karaliste paziņo viena otrai tās amatpersonas vārdu, amatu un kontaktinformāciju, kura ir Partnerības padomes sekretariāta loceklis attiecīgi no Savienības un Apvienotās Karalistes. Tiek uzskatīts, ka šī amatpersona turpina darboties kā sekretariāta loceklis no Savienības vai Apvienotās Karalistes līdz dienai, kad vai nu Savienība, vai Apvienotā Karaliste ir paziņojusi par jaunu locekli.

3. pants

Sanāksmes

1. Sekretariāts sasauk katru Partnerības padomes sanākumi dienā un laikā, par kuru vienojušies līdzpriekšsēdētāji. Ja Savienība vai Apvienotā Karaliste ar sekretariāta starpniecību ir nosūtījusi pieprasījumu sasaukt sanākumi, Partnerības padome cenšas sanākt 30 dienu laikā no šāda pieprasījuma vai šajā nolīgumā paredzētajos gadījumos — agrāk.
2. Partnerības padome rīko sanāksmes pārmaiņus Briselē un Londonā, ja vien līdzpriekšsēdētāji nelemj citādi.
3. Atkāpjoties no 2. punkta, līdzpriekšsēdētāji var vienoties, ka Partnerības padomes sanāksme notiek videokonferences vai telefonkonferences veidā.

4. pants

Dalība sanāksmēs

1. Samērīgu laikposmu pirms katras sanāksmes Savienība un Apvienotā Karaliste ar sekretariāta starpniecību informē viena otru par savu attiecīgo delegāciju paredzēto sastāvu un norāda katra delegācijas locekļa vārdu, uzvārdu un amatu.

2. Attiecīgā gadījumā līdzpriekšsēdētāji, savstarpēji vienojoties, var uzaicināt ekspertus (t. i., nevalstiskā sektora amatpersonas) piedalīties Partnerības padomes sanāksmēs, lai sniegtu informāciju par konkrētu jautājumu, un tikai tajās sanāksmes daļās, kurās apspriež šādus konkrētus jautājumus.

5. pants

Dokumenti

Rakstiskos dokumentus, kas ir Partnerības padomes apspriežu pamatā, sekretariāts numurē un izplata Savienībā un Apvienotajā Karalistē.

6. pants

Sarakste

1. Savienība un Apvienotā Karaliste Partnerības padomei adresēto saraksti nosūta ar sekretariāta starpniecību. Šādu saraksti var nosūtīt jebkādā rakstiskās saziņas veidā, arī pa elektronisko pastu.

2. Sekretariāts nodrošina, ka Partnerības padomei adresētā sarakste tiek nogādāta līdzpriekšsēdētājiem un vajadzības gadījumā tiek izplatīta saskaņā ar 5. pantu.

3. Visu saraksti no līdzpriekšsēdētājiem vai tieši tiem adresētu saraksti pārsūta sekretariātam un vajadzības gadījumā izplata saskaņā ar 5. pantu.

7. pants

Sanāksmju darba kārtība

1. Sekretariāts sagatavo katras sanāksmes provizoriskas darba kārtības projektu. To kopā ar attiecīgajiem dokumentiem nosūta līdzpriekšsēdētājiem ne vēlāk kā 10 dienas pirms sanāksmes dienas.

2. Pagaidu darba kārtībā iekļauj jautājumus, ko pieprasījusi Savienība vai Apvienotā Karaliste. Jebkuru šādu pieprasījumu kopā ar jebkuru attiecīgu dokumentu iesniedz sekretariātam ne vēlāk kā 15 dienas pirms sanāksmes sākuma.

3. Ne vēlāk kā 5 dienas pirms sanāksmes dienas līdzpriekšsēdētāji lemj par sanāksmes provizorisko darba kārtību.

4. Partnerības padome katras sanāksmes sākumā pieņem darba kārtību. Pēc Savienības vai Apvienotās Karalistes pieprasījuma jautājumu, kas nav iekļauts provizoriskajā darba kārtībā, var iekļaut darba kārtībā vienprātīgi.

5. Līdzpriekšsēdētāji, savstarpēji vienojoties, var saīsināt vai pagarināt 1.–3. punktā norādītos termiņus, lai ņemtu vērā vajadzības konkrētajā gadījumā.

8. pants

Protokols

1. Ja vien līdzpriekšsēdētāji nenolemj citādi, 15 dienu laikā pēc katras sanāksmes beigām amatpersona, kas pilda sanāksmes rīkotājas Puses sekretariāta locekļa pienākumus, sagatavo katras sanāksmes protokola projektu. Protokola projektu nosūta otras Puses sekretariāta loceklim piezīmju sniegšanai. Tas var iesniegt piezīmes 7 dienu laikā no protokola projekta saņemšanas dienas.

2. Protokolā parasti sniedz kopsavilkumu par katru darba kārtības jautājumu, attiecīgā gadījumā norādot:

- (a) Partnerības padomei iesniegtos dokumentus;
- (b) ikvienu paziņojumu, ko viens no līdzpriekšsēdētājiem pieprasījis iekļaut protokolā un
- (c) pieņemtos lēmumus, sniegtos ieteikumus, paziņojumus, par kuriem panākta vienošanās, un pieņemtos secinājumus par konkrētiem jautājumiem.

3. Protokola pielikumā iekļauj dalībnieku sarakstu, kurā katrai delegācijai norāda visu to personu vārdu, uzvārdu un amatu, kas piedalījušās sanāksmē.

4. Sekretariāts pielāgo protokola projektu, pamatojoties uz saņemtajām piezīmēm, un pārskatīto protokola projektu līdzpriekšsēdētāji apstiprina 28 dienu laikā no sanāksmes dienas vai līdz jebkurai citai dienai, par kuru vienojušies līdzpriekšsēdētāji. Pēc protokola apstiprināšanas sekretariāta locekļi ar parakstu autentificē divus protokola eksemplārus. Savienība un Apvienotā Karaliste katra saņem vienu no šiem autentiskajiem eksemplāriem. Līdzpriekšsēdētāji var vienoties, ka šī prasība tiek izpildīta arī ar elektronisku eksemplāru parakstīšanu un apmaiņu ar tiem.

9. pants

Lēmumi un ieteikumi

1. Sanāksmju starplaikā Partnerības padome var pieņemt lēmumus vai ieteikumus, izmantojot rakstisku procedūru. Līdzpriekšsēdētājs lēmuma vai ieteikuma projekta tekstu Partnerības padomes darba valodā rakstveidā iesniedz otram līdzpriekšsēdētājam. Otrai Pusei ir viens mēnesis vai garāks termiņš, ko norādījusi ierosinātāja Puse, lai paustu piekrišanu lēmuma vai ieteikuma projektam. Ja otra Puse piekrišanu nepauž, tad ierosināto lēmumu vai ieteikumu apspriež un var pieņemt nākamajā Partnerības padomes sanāksmē. Lēmumu vai ieteikumu projektus uzskata par pieņemtiem, tiklīdz otra Puse ir paudusi piekrišanu, un tos iekļauj Partnerības padomes nākamās sanāksmes protokolā, ievērojot 8. pantu.

2. Ja Partnerības padome pieņem lēmumus vai ieteikumus, šādu aktu nosaukumā attiecīgi iekļauj vārdu "lēmums" vai "ieteikums". Sekretariāts reģistrē ikvienu lēmumu vai ieteikumu ar sērijas numuru un atsauci uz tā pieņemšanas datumu.

3. Partnerības padomes pieņemtajos lēmumos norāda to spēkā stāšanās datumu.

4. Partnerības padomes pieņemtos lēmumus un ieteikumus sastāda divos eksemplāros autentiskajās valodās un paraksta līdzpriekšsēdētāji, un tūlīt pēc parakstīšanas sekretariāts tos

nosūta Savienībai un Apvienotajai Karalistei. Līdzpriekšsēdētāji var vienoties, ka paraksta prasība tiek izpildīta ar elektronisku eksemplāru parakstīšanu un apmaiņu ar tiem.

10. pants

Pārredzamība

1. Līdzpriekšsēdētāji var vienoties, ka Partnerības padomes sanāksmes ir atklātas.
2. Katra Puse var lemt par Partnerības padomes lēmumu un ieteikumu publicēšanu savā attiecīgajā oficiālajā izdevumā tiešsaistē.
3. Ja Savienība vai Apvienotā Karaliste iesniedz Partnerības padomei informāciju, kas ir konfidenciāla vai aizsargājama no izpaušanas saskaņā ar tās normatīvajiem aktiem, otra Puse uzskata saņemto informāciju par konfidenciālu.
4. Pirms Partnerības padomes sanāksmes publisko provizorisku sanāksmes darba kārtību. Sanāksmju protokolus publisko pēc to apstiprināšanas saskaņā ar 8. pantu.
5. Šā panta 2.–4. punktā minētos dokumentus publicē saskaņā ar piemērojamajiem abu Pušu datu aizsardzības noteikumiem.

11. pants

Valodas

1. Partnerības padomes oficiālās valodas ir Savienības un Apvienotās Karalistes oficiālās valodas.
2. Partnerības padomes darba valoda ir angļu valoda. Ja vien līdzpriekšsēdētāji nelemj citādi, Partnerības padome parasti savās apspriedēs izmanto dokumentus, kas sagatavoti angļu valodā.
3. Partnerības padome pieņem lēmumus par nolīguma grozīšanu vai interpretāciju nolīguma autentisko tekstu valodās. Visus pārējos Partnerības padomes lēmumus, ieskaitot tos, ar kuriem groza pašreizējo reglamentu, pieņem 2. punktā minētajā darba valodā.

12. pants

Izdevumi

1. Savienība un Apvienotā Karaliste katra sedz visus izdevumus, kas tām radušies saistībā ar dalību Partnerības padomes sanāksmēs.
2. Ar sanāksmju organizēšanu un dokumentu pavairošanu saistītos izdevumus sedz sanāksmes rīkotāja puse.
3. Izdevumus, kas saistīti ar mutisko tulkošanu sanāksmēs uz Partnerības padomes darba valodu un no tās, sedz Puse, kura šādu mutisko tulkošanu pieprasījusi.
3. Katra Puse ir atbildīga par lēmumu un citu dokumentu tulkošanu savā/savās oficiālajā(-ās) valodā(-ās), ja tas nepieciešams, ievērojot 11. pantu, un tā sedz izdevumus, kas saistīti ar šādiem tulkojumiem.

13. pants

Komitejas

1. Neskarot šā panta 2. punktu, 1.–12. pantu *mutatis mutandis* piemēro komitejām.
2. Komitejas informē Partnerības padomi par saviem sanāksmju grafikiem un darba kārtību pietiekamu laiku pirms sanāksmēm un paziņo Partnerības padomei katras savas sanāksmes rezultātus un secinājumus.

ORIG-1. PIELIKUMS.IEVADPIEZĪMES PAR KONKRĒTIEM RAŽOJUMIEM PIEMĒROJAMAJIEM IZCELSMES NOTEIKUMIEM

1. piezīme

Vispārīgi principi

1. Šajā pielikumā izklāstīti vispārīgie noteikumi par ORIG-2. pielikuma [Konkrētiem ražojumiem piemērojamie izcelsmes noteikumi] piemērojamajām prasībām, kā paredzēts ORIG 3.panta [Vispārīgas prasības] 1. punkta c) apakšpunktā.
2. Šajā pielikumā un ORIG-2. pielikumā [Konkrētiem ražojumiem piemērojamie izcelsmes noteikumi] paredzētās prasības, kam ir jāizpildās, lai ražojumam būtu noteikta izcelsme saskaņā ar šā nolīguma ORIG.3. panta [Vispārīgas prasības] 1. punkta c) apakšpunktu, ir maiņa uz citu tarifa klasifikāciju, ražošanas process, nenoteiktas izcelsmes materiālu maksimālā vērtība vai svars vai jebkura cita prasība, kas norādīta šajā pielikumā un ORIG-2. pielikumā [Konkrētiem ražojumiem piemērojamie izcelsmes noteikumi].
3. Atsauce uz svaru konkrētiem ražojumiem piemērojamajos izcelsmes noteikumos nozīmē neto svaru, t. i., materiāla vai ražojuma svaru bez iepakojuma svara.
4. Šā pielikuma un ORIG-2. pielikuma [Konkrētiem ražojumiem piemērojamie izcelsmes noteikumi] pamatā ir Harmonizētā sistēma ar grozījumiem, kas izdarīti 2017. gada 1. janvārī.

2. piezīme

Konkrētiem ražojumiem piemērojamu izcelsmes noteikumu saraksta uzbūve

1. Piezīmes par sadaļām vai nodaļām, ja tādas ir, ir lasāmas kopā ar konkrētajiem ražojumiem piemērojamajiem izcelsmes noteikumiem attiecīgajā sadaļā, nodaļā, pozīcijā vai apakšpozīcijā.
2. Katru konkrētiem ražojumiem piemērojamo izcelsmes noteikumu, kas norādīts ORIG-2. pielikuma [Konkrētiem ražojumiem piemērojamie izcelsmes noteikumi] 2. slejā, piemēro attiecīgajam ražojumam ORIG-2. pielikuma [Konkrētiem ražojumiem piemērojamie izcelsmes noteikumi] 1. slejā.
3. Ja uz ražojumu attiecas alternatīvi konkrētiem ražojumiem piemērojamie izcelsmes noteikumi, ražojumam ir noteiktas Puses izcelsme, ja tas atbilst vienai no alternatīvām.
4. Ja uz ražojumu attiecas konkrētiem ražojumiem piemērojamie izcelsmes noteikumi, kas ietver vairākas prasības, ražojumam ir noteiktas Puses izcelsme tikai tad, ja tas atbilst visām prasībām.
5. Šā pielikuma un ORIG-2. pielikuma [Konkrētiem ražojumiem piemērojamie izcelsmes noteikumi] nolūkos piemēro šādas definīcijas:
 - (a) "sadaļa" ir Harmonizētās sistēmas sadaļa;
 - (b) "nodaļa" ir pirmie divi cipari Harmonizētās sistēmas tarifa klasifikācijas numurā;
 - (c) "pozīcija" ir pirmie četri cipari Harmonizētās sistēmas tarifa klasifikācijas numurā; un
 - (d) "apakšpozīcija" ir pirmie seši cipari Harmonizētās sistēmas tarifa klasifikācijas numurā.

2. Konkrētiem ražojumiem piemērojamo izcelsmes noteikumu nolūkos piemēro šādus saīsinājumus:

“CC” ir ražošana no jebkurā nodaļā, izņemot paša ražojuma nodaļu, klasificētiem nenoteiktas izcelsmes materiāliem; tas nozīmē, ka jebkuram nenoteiktas izcelsmes materiālam, ko izmanto ražojuma ražošanā, ir jābūt klasificētam kādā citā nodaļā (2 ciparu līmenī Harmonizētajā sistēmā), kas nav paša ražojuma nodaļa (proti, cita nodaļa);

“CTH” ir ražošana no jebkurā pozīcijā, izņemot paša ražojuma pozīciju, klasificētiem nenoteiktas izcelsmes materiāliem; tas nozīmē, ka jebkuram nenoteiktas izcelsmes materiālam, ko izmanto ražojuma ražošanā, ir jābūt klasificētam kādā citā pozīcijā (4 ciparu līmenī Harmonizētajā sistēmā), kas nav paša ražojuma pozīcija (proti, cita pozīcija);

“CTSH” ir ražošana no jebkurā apakšpozīcijā, izņemot paša ražojuma apakšpozīciju, klasificētiem nenoteiktas izcelsmes materiāliem; tas nozīmē, ka jebkuram nenoteiktas izcelsmes materiālam, ko izmanto ražojuma ražošanā, ir jābūt klasificētam apakšpozīcijā (6 ciparu līmenī harmonizētajā sistēmā), kas nav paša ražojuma apakšpozīcija (proti, cita apakšpozīcija).

3. piezīme

Konkrētiem ražojumiem piemērojamo izcelsmes noteikumu piemērošana

1. Šā nolīguma ORIG.3 panta [Vispārīgas prasības] 2. punktu par ražojumiem, kas ieguvuši nenoteiktas izcelsmes statusu un ko izmanto citu ražojumu ražošanā, piemēro neatkarīgi no tā, vai minētais statuss ir iegūts tajā pašā Puses rūpnīcā, kurā šie ražojumi tiek izmantoti.

2. Ja konkrētam ražojumam piemērojamā izcelsmes noteikumā izslēgts konkrēts nenoteiktas izcelsmes materiāls vai ja tur paredzēts, ka konkrēta nenoteiktas izcelsmes materiāla vērtība vai svars nedrīkst pārsniegt konkrētu robežvērtību, tad minētie nosacījumi neattiecas uz nenoteiktas izcelsmes materiāliem, kas Harmonizētajā sistēmā klasificēti citur.

3. 1. piemērs. Ja noteikums par buldozeriem (HS apakšpozīcija 8429.11) paredz: “CTH, izņemot no nenoteiktas izcelsmes materiāliem, pozīcijā 84.31 “daļas, kas piemērotas tikai pozīcijā 84.25 līdz 84.30 minētajām mašīnām””, tad tādu nenoteiktas izcelsmes materiālu izmantošana, kas klasificēti citur nekā 84.29 un 84.31, piemēram, skrūves (HS pozīcija 73.18), izolēti vadi un elektrības vadītāji (HS pozīcija 85.44) un dažāda elektronika (HS 85. nodaļa), nav ierobežota.

2. piemērs. Ja noteikumā attiecībā uz pozīciju 35.05 (dekstrīni un citādas modificētas cietes; līmes uz cietes bāzes utt.) ir prasīts “CTH, izņemot no nenoteiktas izcelsmes materiāliem pozīcijā 11.08”, tad tādu nenoteiktas izcelsmes materiālu izmantošana, kas klasificēti citur, nevis 11.08 (cietes, inulīns), piemēram, 10. nodaļas materiālu (labība), izmantošana nav ierobežota.

4. Ja konkrētiem ražojumiem piemērojamajos izcelsmes noteikumos paredzēts, ka ražojums ražojams no konkrēta materiāla, tas neliedz izmantot citus materiālus, kuri nevar atbilst šai prasībai savu īpašību dēļ.

4. piezīme

Nenoteiktas izcelsmes materiālu maksimālās vērtības aprēķināšana

Konkrētiem ražojumiem piemērojamo izcelsmes noteikumu nolūkos piemēro šādas definīcijas:

- (a) "muitas vērtība" ir vērtība, ko nosaka saskaņā ar Nolīguma par GATT 1994 VII panta īstenošanu;
- (b) "EXW" cena" jeb "ražotāja cena" ir
- (i) ražojuma cena, kas samaksāta vai maksājama ražotājam, kura uzņēmumā ir veikta ražojuma pēdējā apstrāde vai pārstrāde, ar nosacījumu, ka šajā cenā ir ietverta visu izmantoto materiālu vērtība un visas citas ar ražojuma ražošanu saistītās izmaksas, atskaitot visus iekšējos nodokļus, ko atmaksā vai var atmaksāt tad, ja iegūto ražojumu eksportē, vai
 - (ii) ja nav samaksātas vai maksājamas cenas vai ja faktiski samaksātā cena neatspoguļo visas ar ražojuma ražošanu saistītās izmaksas, kas faktiski ir radušās ražojuma ražošanas procesā – visu izmantoto materiālu vērtība un visas citas izmaksas, kuras radušās, ražojot ražojumu eksportētājā Pusē, un tas:
 - (A) ietver pārdošanas, vispārējās un administratīvās izmaksas, kā arī peļņu, kuru var pamatoti attiecināt uz ražojumu un
 - (B) neietver pārvadājuma, apdrošināšanas izmaksas, kā arī visas citas izmaksas, kas ir radušās, ražojumu pārvadājot, un visus eksportētājas Puses iekšējos nodokļus, kurus atmaksā vai var atmaksāt, kad iegūto ražojumu eksportē.
 - (iii) Šā punkta i) apakšpunkta vajadzībām, ja pēdējā ražošanas darbība ir deleģēta citam ražotājam, tad termins "ražotājs" i) apakšpunktā attiecas uz to personu, kura nodarbina apakšuzņēmēju.
- (c) "MaxNOM" ir nenoteiktas izcelsmes materiālu maksimālā vērtība, kas izteikta procentos un ko aprēķina pēc šādas formulas:

$$MaxNOM (\%) = \frac{VNM}{EXW} \times 100$$

- (d) "VNM" ir ražojuma ražošanā izmantoto nenoteiktas izcelsmes materiālu vērtība, kas ir to muitas vērtība importēšanas laikā, ieskaitot pārvadājuma izmaksas, attiecīgā gadījumā apdrošināšanas, iepakojuma un visas pārējās izmaksas, kas radušās, pārvadājot materiālus uz ievešanas ostu Pusē, kurā atrodas ražojuma ražotājs, ja nenoteiktas izcelsmes materiālu vērtība nav zināma un to nevar noskaidrot, tad izmanto pirmo noskaidrojamo cenu, kas par nenoteiktas izcelsmes materiāliem samaksāta Savienībā vai Apvienotajā Karalistē, ražojuma ražošanā izmantoto nenoteiktas izcelsmes materiālu vērtību var aprēķināt, pamatojoties uz vidējās svērtās vērtības formulu vai citu inventāra vērtības noteikšanas metodi saskaņā ar grāmatvedības principiem, kas ir vispārpieņemti Pusē.

5. piezīme

To procesu definīcijas, kas minēti ORIG-2. pielikuma [Konkrētiem ražojumiem piemērojamie izcelsmes noteikumi] V līdz VII iedaļā

Konkrētiem ražojumiem piemērojamo izcelsmes noteikumu nolūkos piemēro šādas definīcijas:

- (a) "biotehnoloģiska pārstrāde" ir:
- (i) bioloģiska vai biotehnoloģiska kultivēšana (arī šūnu kultūra), mikroorganismu (baktēriju, vīrusu (ieskaitot fāgus) utt.) vai cilvēku, dzīvnieku vai augu šūnu hibridizācija vai ģenētiska modifikācija un
 - (ii) šūnu vai starpšūnu struktūru (piemēram, izolētu gēnu, gēnu fragmentu un plazmīdu) iegūšana, izolācija vai attīrīšana, vai fermentācija;
- (b) "daļiņu izmēra maiņa" ir ražojuma daļiņu izmēra tīša un kontrolēta maiņa, kas nav tikai sabersana vai saspiešana, kuras rezultātā tiek iegūts ražojums ar noteiktu daļiņu izmēru, noteiktu daļiņu izmēru sadalījumu vai noteiktu virsmas laukumu, kas ir raksturīgi iegūtajam ražojumam, un ar fizikālajām vai ķīmiskajām īpašībām, kuras atšķiras no izejmateriālu fizikālajām vai ķīmiskajām īpašībām;
- (c) "ķīmiska reakcija" ir process (ieskaitot bioķīmisku pārstrādi), kura rezultātā rodas molekula ar jaunu struktūru, saraujot saites starp molekulām un veidojot jaunas saites starp molekulām vai mainot atomu telpisko izvietojumu molekulā, izņemot turpmāk minēto, kas nav uzskatāms par ķīmisku reakciju šīs definīcijas nolūkos:
- (i) šķīdināšana ūdenī vai citos šķīdinātājos;
 - (ii) šķīdinātāju, tostarp ūdens, izdalīšanu; vai
 - (iii) kristalizācijas ūdens pievienošana vai atdalīšana;
- (d) "destilācija" ir:
- (i) destilācija pie atmosfēras spiediena: atdalīšanas process, kurā destilācijas kolonnā naftas eļļas tiek pārveidotas frakcijās atbilstīgi viršanas temperatūrai un tvaiks tad tiek kondensēts dažādās šķidrās frakcijās; produkti, kas ražoti naftas destilācijā, var ietvert sašķidrīnātu naftas gāzi, jēlbenzīnu, benzīnu, petroleju, dīzeļdegvielu vai krāšņu kurināmo, vieglās gāzeļļas un smēreļļas un
 - (ii) vakuumdestilācija: destilācija pie spiediena, kas ir mazāks par atmosfēras spiedienu, bet ne tik zems, ka tas būtu klasificējams kā molekulārā destilācija; vakuumdestilāciju izmanto, lai destilētu materiālus ar augstu viršanas temperatūru un termojūtīgus materiālus, piemēram, naftas eļļu smagos destilātus, lai ražotu vieglās līdz smagās vakuuma gāzeļļas un nosēdumus;
- (e) "izomēru atdalīšana" ir izomēru izolēšana vai atdalīšana no izomēru maisījuma;
- (f) "maisīšana un sajaukšana" ir apzināta un samērīgi kontrolēta materiālu maisīšana vai sajaukšana (ieskaitot dispersiju), izņemot atšķaidītāju pievienošanu, tikai ar mērķi panākt atbilstību iepriekš noteiktām specifikācijām, kā rezultātā tiek saražots ražojums, kura fizikālās vai ķīmiskās īpašības ir raksturīgas ražojumam vai tā lietojumam un atšķiras no izejmateriālu fizikālajām vai ķīmiskajām īpašībām;
- (g) "standarta materiālu ražošana" (tas attiecas arī uz standarta šķīdumiem) ir tāda preparāta ražošana, kurš ir piemērots analītiskām, kalibrēšanas vai atsauces vajadzībām, ar precīzu tīrības pakāpi vai proporcijām, ko sertificējis ražotājs, un

- (h) "attīrīšana" ir process, kura rezultātā tiek likvidēti vismaz 80 % no esošo piemaisījumu satura vai samazināti vai likvidēti piemaisījumi, tādējādi iegūstot precī, kas piemērota vienam vai vairākiem šādiem lietojumiem:
- (i) farmaceitiskas, medicīniskas, kosmētiskas, veterināras vai pārtikas kvalitātes vielas;
 - (ii) ķīmiskie produkti un reaģenti lietojumiem analīzē, diagnostikā vai laboratorijā;
 - (iii) mikroelektronikā izmantojami elementi un komponenti;
 - (iv) specializētie lietojumi optikā;
 - (v) biotehnisks lietojums (piemēram, šūnu kultūrā, ģenētiskajā tehnoloģijā vai par katalizatoru);
 - (vi) nesēji, ko izmanto separācijas procesā vai
 - (vii) lietojumi, kam nepieciešama kodol kvalitāte.

6. piezīme

ORIG-2. pielikuma XI iedaļā [Konkrētiem produktiem piemērojamiem izcelsmes noteikumi] izmantoto terminu definīcijas

Konkrētiem ražojumiem piemērojamo izcelsmes noteikumu nolūkos piemēro šādas definīcijas:

- (a) "ķīmiskās štāpeļšķiedras" ir sintētisku vai mākslīgu pavedienu grīste, štāpeļšķiedras vai atlikas, kas minētas pozīcijā 55.01–55.07;
- (b) "dabiskās šķiedras" attiecas uz šķiedrām, kas nav mākslīgās vai sintētiskās šķiedras un ko izmanto tikai pirmsvērpšanas posmos, ietverot atlikas, un, ja vien nav norādīts citādi, attiecas arī uz šķiedrām, kas ir kārstas, ķemmētas vai citādi apstrādātas, bet nav vērpšanas; "dabiskās šķiedras" attiecas uz astriem pozīcijā 05.11, zīdu pozīcijā 50.02 un 50.03, vilnas šķiedrām un smalkiem vai rupjiem dzīvnieku matiem pozīcijā 51.01–51.05, kokvilnas šķiedrām pozīcijā 52.01–52.03, kā arī citām augu šķiedrām pozīcijā 53.01–53.05;
- (c) "apdrukāšana" ir metode, ar kuru tekstilizstrādājuma substrātam tiek pastāvīgi piešķirta objektīvi novērtējama funkcija, piemēram, krāsa, modelis vai tehniskais sniegums, izmantojot sietspiedes, gludspieduma, digitālus vai pārneses paņēmienus un
- (d) "apdrukāšana (kā atsevišķa darbība)" ir metode, ar kuru tekstilizstrādājuma substrātam tiek pastāvīgi piešķirta objektīvi novērtējama funkcija, piemēram, krāsa, modelis vai tehniskais sniegums, izmantojot sietspiedes, gludspieduma, digitālus vai pārneses paņēmienus apvienojumā ar vismaz divām sagatavošanas vai apdares operācijām (piemēram, mazgāšana, balināšana, merserizācija, termofiksēšana, uzkāšana, kalandrēšana, apstrāde pret saraušanos, galapstrāde, dekatēšana, piesūcināšana, lāpšana un apciršana, apgriešana, apsvilināšana, žāvēšana un platumošana, velšana, apstrāde ar tvaiku un saraušanās un mitrā dekatēšana), ja visu izmantoto nenoteiktas izcelsmes materiālu vērtība nepārsniedz 50 % no ražojuma EXW cenas.

7. piezīme

Pielaiques, kas piemērojamas ražojumiem, kuri sastāv no diviem vai vairākiem tekstila pamatmateriāliem

1. Šīs piezīmes nolūkos tekstila pamatmateriāli ir šādi:
 - (a) zīds;
 - (b) vilna;
 - (c) rupji dzīvnieku mati;
 - (d) smalki dzīvnieku mati;
 - (e) astri;
 - (f) kokvilna;
 - (g) materiāli papīra izgatavošanai un papīrs;
 - (h) lini;
 - (i) kaņepāji;
 - (j) džuta un citas tekstila lūksnas šķiedras;
 - (k) sizals un citas agavju ģints augu tekstilšķiedras;
 - (l) kokosšķiedra, abaka, rāmija un citas augu tekstilšķiedras;
 - (m) sintētiskie ķīmiskie pavedieni;
 - (n) mākslīgie ķīmiskie pavedieni;
 - (o) strāvvadoši pavedieni; uth
 - (p) sintētiskās ķīmiskās štāpeļšķiedras no polipropilēna;
 - (q) sintētiskās ķīmiskās štāpeļšķiedras no poliestera;
 - (r) sintētiskās ķīmiskās štāpeļšķiedras no poliamīda;
 - (s) sintētiskās ķīmiskās štāpeļšķiedras no poliakrilonitrila;
 - (t) sintētiskās ķīmiskās štāpeļšķiedras no poliimīda;
 - (u) sintētiskās ķīmiskās štāpeļšķiedras no politetrafluoretilēna;
 - (v) sintētiskās ķīmiskās štāpeļšķiedras no poli(fenilēnsulfīda);
 - (w) sintētiskās ķīmiskās štāpeļšķiedras no poli(vinilhlorīda);
 - (x) citas sintētiskās ķīmiskās štāpeļšķiedras;
 - (y) mākslīgās ķīmiskās štāpeļšķiedras no viskozes;

- (z) citas mākslīgās ķīmiskās štāpeļšķiedras;
- (aa) dzija, kas izgatavota no poliuretāna ar elastīgiem poliētera segmentiem, pozamentēta vai ne,
- (bb) dzija, kas izgatavota no poliuretāna ar elastīgiem poliētera segmentiem, pozamentēta vai ne;
- (cc) pozīcijas 56.05 ražojumi (metalizēti pavedieni), kuri ietver ne vairāk kā 5 mm platu lenti, kas pamatā sastāv no alumīnija folijas vai plastmasas plēves, neatkarīgi no tā, vai tā ir ar alumīnija pulvera pārklājumu vai bez tā, un kas ir iestiprināta ar caurspīdīgu vai krāsainu adhezīvu starp divām plastmasas plēves kārtām;
- (dd) citi pozīcijas 56.05 ražojumi;
- (ee) stikla šķiedras un
- (ff) metāla šķiedras.

2. Ja ORIG-2. pielikumā [Konkrētiem ražojumiem piemērojamie izcelsmes noteikumi] ir atsauce uz šo piezīmi, prasības, kas izklāstītas tā 2. slejā, nepiemēro kā pielaidi nenoteiktas izcelsmes tekstila pamatmateriāliem, kuri izmantoti ražojuma ražošanā, ja:

- (a) ražojums satur divus vai vairākus tekstila pamatmateriālus un
- (b) nenoteiktas izcelsmes tekstila pamatmateriālu kopējais svars nepārsniedz 10 % no visu izmantoto tekstila pamatmateriālu kopējā svara.

Piemērs. Vilnas audumam pozīcijā 51.12, kas satur vilnas dziju pozīcijā 51.07, sintētisko štāpeļšķiedru dziju pozīcijā 55.09 un materiālus, kas nav tekstila pamatmateriāli, var izmantot nenoteiktas izcelsmes vilnas dziju, kura neatbilst ORIG-2. pielikumā [Konkrētiem ražojumiem piemērojamie izcelsmes noteikumi] noteiktajai prasībai, vai nenoteiktas izcelsmes sintētisku dziju, kas neatbilst ORIG-2. pielikumā [Konkrētiem ražojumiem piemērojamie izcelsmes noteikumi] noteiktajai prasībai, vai abu minēto kombināciju, ja to kopējais svars nepārsniedz 10 % no visu tekstila pamatmateriālu svara.

3. Neatkarīgi no 7. piezīmes 2. punkta b) apakšpunkta ražojumiem, kuru sastāvā ir "dzija, kas izgatavota no poliuretāna ar elastīgiem poliētera segmentiem, pozamentēta vai ne", maksimālā pielaide ir 20 %. Tomēr citu nenoteiktas izcelsmes tekstila pamatmateriālu procentuālā daļa nepārsniedz 10 %.

4. Neatkarīgi no 7. piezīmes 2. punkta b) apakšpunkta ražojumiem, kuru sastāvā ir "ne vairāk kā 5 mm plata lente, kas pamatā sastāv no alumīnija folijas vai plastmasas plēves, neatkarīgi no tā, vai tā ir ar alumīnija pulvera pārklājumu vai bez tā, un kas ir iestiprināta ar caurspīdīgu vai krāsainu adhezīvu starp divām plastmasas plēves kārtām", maksimālā pielaide ir 30 %. Tomēr citu nenoteiktas izcelsmes tekstila pamatmateriālu procentuālā daļa nepārsniedz 10 %.

8. piezīme

Citas pielaides, kas piemērojamas konkrētiem tekstilizstrādājumiem

1. Ja ORIG-2. pielikumā [Konkrētiem ražojumiem piemērojamie izcelsmes noteikumi] ir atsauce uz šo piezīmi, var izmantot nenoteiktas izcelsmes tekstilmateriālus (izņemot odes un starpoderes), kas neatbilst minētā pielikuma 2. slejas noteikumiem attiecībā uz gataviem tekstilizstrādājumiem, ja

tie ir klasificēti citā pozīcijā nekā ražojums un ja to vērtība nepārsniedz 8 % no ražojuma *EXW* cenas.

2. Nenoteiktas izcelsmes materiālus, kas nav klasificēti 50. līdz 63. nodaļā, var bez ierobežojumiem izmantot 50.–63. nodaļā klasificētu tekstilizstrādājumu ražošanā neatkarīgi no tā, vai tajos ir vai nav tekstilmateriāli.

Piemērs. Ja ORIG-2. pielikumā [Konkrētiem ražojumiem piemērojamie izcelsmes noteikumi] noteiktā prasība paredz, ka konkrētam tekstilizstrādājumam (piemēram, biksēm) jāizmanto dzija, tas neliedz izmantot nenoteiktas izcelsmes metāla izstrādājumus (piemēram, pogas), jo metāla izstrādājumi nav klasificēti 50.–63. nodaļā. Šo pašu iemeslu dēļ nav liegts izmantot nenoteiktas izcelsmes rāvējslēdzējus, kaut arī rāvējslēdzējos parasti ietilpst tekstilmateriāli.

3. Ja ORIG-2. pielikumā [Konkrētiem ražojumiem piemērojamie izcelsmes noteikumi] noteiktā prasība nosaka nenoteiktas izcelsmes materiālu maksimālo vērtību, nenoteiktas izcelsmes materiālu vērtības aprēķināšanā ņem vērā to nenoteiktas izcelsmes materiālu vērtību, kuri nav klasificēti 50.–63. nodaļā.

9. piezīme

Lauksaimniecības produkti

Lauksaimniecības produktus, kas klasificēti Harmonizētās sistēmas II sadaļā un pozīcijā 24.01 un kas audzēti vai novākti kādas Puses teritorijā, uzskata par tādiem, kuru izcelsme ir minētās Puses teritorijā, pat ja tie audzēti no sēklām, sīpoliem, potcelmiem, spraudņiem, potzariem, dzinumiem, pumpuriem vai citām augu dzīvām daļām, kas importētas no trešās valsts.

ORIG-2. PIELIKUMS.KONKRĒTIEM RAŽOJUMIEM PIEMĒROJAMIE IZCELSMES NOTEIKUMI

1. sleja Harmonizētās sistēmas klasifikācija (2017), iekļaujot konkrētu aprakstu	2. sleja Konkrētiem ražojumiem piemērojamie izcelsmes noteikumi
I SADAĻA	DŽĪVI DZĪVNIEKI; DZĪVNIEKU IZCELSMES PRODUKTI
1. nodaļa	Dzīvi dzīvnieki
01.01-01.06	Visi 1. nodaļas dzīvnieki ir pilnībā iegūti.
2. nodaļa	Gaļa un ēdami gaļas subprodukti
02.01-02.10	Ražošana, kurā visi izmantotie 1. un 2. nodaļā klasificētie materiāli ir pilnībā iegūti.
3. nodaļa	Zivis un vēžveidīgie, mīkstmieši un citi ūdens bezmugurkaulnieki
03.01-03.08	Ražošana, kurā visi izmantotie 3. nodaļā klasificētie materiāli ir pilnībā iegūti.
4. nodaļa	Piena pārstrādes produkti; putnu olas; dabiskais medus; dzīvnieku izcelsmes pārtikas produkti, kas citur nav minēti un iekļauti
04.01-04.10	Ražošana, kurā: - visi izmantotie 4. nodaļā klasificētie materiāli ir pilnībā iegūti un - pozīcijā 17.01 un 17.02 klasificēto nenoteiktas izcelsmes materiālu kopējais svars nepārsniedz 20 % no ražojuma svara.
5. nodaļa	Dzīvnieku izcelsmes produkti, kas citur nav minēti un iekļauti
05.01-05.11	Ražošana no jebkuras pozīcijas nenoteiktas izcelsmes materiāliem.
II SADAĻA	AUGU VALSTS PRODUKTI
6. nodaļa	Veģetējoši koki un citi augi; sīpoli, saknes un tamlīdzīgas augu daļas; griezti ziedi un dekoratīvi zaļumi
06.01-06.04	Ražošana, kurā visi izmantotie 6. nodaļā klasificētie materiāli ir pilnībā iegūti.
7. nodaļa	Ēdami dārzeņi un atsevišķas saknes un bumbuļi
07.01-07.14	Ražošana, kurā visi izmantotie 7. nodaļā klasificētie materiāli ir pilnībā iegūti.
8. nodaļa	Ēdami augļi un rieksti; citrusaugļu un meloņu mizas

08.01-08.14	Ražošana, kurā: - visi izmantotie 8. nodaļā klasificētie materiāli ir pilnībā iegūti un - pozīcijā 17.01 un 17.02 klasificēto nenoteiktas izcelsmes materiālu kopējais svars nepārsniedz 20 % no ražojuma svara.
9. nodaļa	Kafija, tēja, mate un garšvielas
09.01-09.10	Ražošana no jebkuras pozīcijas nenoteiktas izcelsmes materiāliem.
10. nodaļa	Graudaugu produkti
10.01-10.08	Ražošana, kurā visi izmantotie 10. nodaļā klasificētie materiāli ir pilnībā iegūti.
11. nodaļa	Milnrūpniecības produkti; iesals; cietes; inulīns; kviešu lipekļi
11.01-11.09	Ražošana, kurā visi izmantotie 10. un 11. nodaļā, pozīcijā 07.01, 07.14, 23.02 un 23.03 un apakšpozīcijā 0710.10 klasificētie materiāli, ir pilnībā iegūti.
12. nodaļa	Eļļas augu sēklas un eļļas augu augļi; dažādi graudi, sēklas un augļi; augi rūpnieciskām vajadzībām un ārstniecības augi; salmi un rupjā barība
12.01-12.14	<i>CTH</i>
13. nodaļa	Šellaka; sveķi un citas augu sulas un ekstrakti
13.01-13.02	Ražošana no jebkuras pozīcijas nenoteiktas izcelsmes materiāliem, kurā pozīcijā 17.01 un 17.02 klasificēto nenoteiktas izcelsmes materiālu kopējais svars nepārsniedz 20 % no ražojuma svara.
14. nodaļa	Augu materiāli pīšanai; augu valsts produkti, kas citur nav minēti un iekļauti
14.01-14.04	Ražošana no jebkuras pozīcijas nenoteiktas izcelsmes materiāliem.
III SADAĻA	DZĪVNIEKU UN AUGU TAUKI UN EĻĻAS UN TO ŠĶELŠANĀS PRODUKTI; GATAVI PĀRTIKAS TAUKI; DZĪVNIEKU VAI AUGU VASKI
15. nodaļa	Dzīvnieku un augu tauki un eļļas un to šķelšanās produkti; gatavi pārtikas tauki; dzīvnieku vai augu vaski
15.01-15.04	<i>CTH</i>
15.05-15.06	Ražošana no jebkuras pozīcijas nenoteiktas izcelsmes materiāliem.
15.07-15.08	<i>CTSH</i>
15.09-15.10	Ražošana, kurā visi izmantotie augu izcelsmes materiāli ir pilnībā iegūti.
15.11-15.15	<i>CTSH</i>
15.16-15.17	<i>CTH</i>

15.18-15.19	CTSH
15.20	Ražošana no jebkuras pozīcijas nenoteiktas izcelsmes materiāliem.
15.21-15.22	CTSH
IV SADAĻA	PĀRTIKAS RŪPniecības ražojumi; dzērieni, alkoholiski šķidrums un etiķis; tabaka un tabakas rūpnieciski aizstājēji
16. nodaļa	Gaļas, zivju vai vēžveidīgo, mīkstmiešu vai citu ūdens bezmugurkaulnieku izstrādājumi
1601.00-1604.18	Ražošana, kurā visi izmantotie 1., 2., 3. un 16. nodaļā klasificētie materiāli ir pilnībā iegūti ⁸⁸ .
1604.19	CC
1604.20	
- izstrādājumi no surimi:	CC
- citādi:	Ražošana, kurā visi izmantotie 3. un 16. nodaļā klasificētie materiāli ir pilnībā iegūti ⁸⁹ .
1604.31-1605.69	Ražošana, kurā visi izmantotie 3. un 16. nodaļā klasificētie materiāli ir pilnībā iegūti.
17. nodaļa	Cukurs un cukura konditorejas izstrādājumi
17.01	CTH
17.02	CTH, ja izmantoto pozīcijā 11.01–11.08, 17.01 un 17.03 klasificēto nenoteiktas izcelsmes materiālu kopējais svars nepārsniedz 20 % no ražojuma svara.
17.03	CTH

88 Sagatavotas vai konservētas tunzivis, svītrainās tunzivis un pelamīdas (*Sarda spp.*), nesadalītas vai gabalos (izņemot maltas zivis), kas klasificētas apakšpozīcijā 1604,14, var kvalificēties noteiktajai izcelsmei saskaņā ar alternatīvajiem mazāk stingriem konkrētajiem ražojumiem piemērojamiem noteikumiem gada kvotu ietvaros, kā norādīts ORIG-2A. pielikumā [Izcelsmes kvotas konkrētiem ražojumiem piemērojamiem izcelsmes noteikumiem ORIG-2. pielikumā].

89 Sagatavotas vai konservētas tunzivis, svītrainās tunzivis vai citas *Euthynnus* ģints zivis (izņemot veselās vai gabalos), kas klasificētas apakšpozīcijā 1604.20, var kvalificēties noteiktajai izcelsmei saskaņā ar alternatīvajiem konkrētajiem ražojumiem piemērojamiem noteikumiem gada kvotu ietvaros, kā norādīts ORIG-2A. pielikumā [Izcelsmes kvotas konkrētiem ražojumiem piemērojamiem izcelsmes noteikumiem ORIG-2. pielikumā].

17.04	
- baltā šokolāde:	<p><i>CTH</i>, ja:</p> <p>a) visi izmantotie 4. nodaļā klasificētie materiāli ir pilnībā iegūti; un</p> <p>b) i) izmantoto pozīcijā 17.01 un 17.02 klasificēto nenoteiktas izcelsmes materiālu kopējais svars nepārsniedz 40 % no ražojuma svara vai</p> <p>ii) izmantoto pozīcijā 17.01 un 17.02 klasificēto nenoteiktas izcelsmes materiālu kopējā vērtība nepārsniedz 30 % no ražojuma ražotāja cenas.</p>
- citādi:	<p><i>CTH</i>, ja:</p> <p>- visi izmantotie 4. nodaļā klasificētie materiāli ir pilnībā iegūti un</p> <p>- izmantoto pozīcijā 17.01 un 17.02 klasificēto nenoteiktas izcelsmes materiālu kopējais svars nepārsniedz 40 % no ražojuma svara.</p>
18. nodaļa	Kakao un kakao izstrādājumi
18.01-18.05	<i>CTH</i>
1806.10	<p><i>CTH</i>, ja:</p> <p>- visi izmantotie 4. nodaļā klasificētie materiāli ir pilnībā iegūti un</p> <p>- izmantoto pozīcijā 17.01 un 17.02 klasificēto nenoteiktas izcelsmes materiālu kopējais svars nepārsniedz 40 % no ražojuma svara.</p>
1806.20-1806.90	<p><i>CTH</i>, ja:</p> <p>a) visi izmantotie 4. nodaļā klasificētie materiāli ir pilnībā iegūti; un</p> <p>b) i) izmantoto pozīcijā 17.01 un 17.02 klasificēto nenoteiktas izcelsmes materiālu kopējais svars nepārsniedz 40 % no ražojuma svara vai</p> <p>ii) izmantoto pozīcijā 17.01 un 17.02 klasificēto nenoteiktas izcelsmes materiālu kopējā vērtība nepārsniedz 30 % no ražojuma ražotāja cenas.</p>
19. nodaļa	Labības, miltu, cietes vai piena izstrādājumi; miltu konditorejas izstrādājumi
19.01-19.05	<p><i>CTH</i>, ja:</p> <p>- visi izmantotie 4. nodaļā klasificētie materiāli ir pilnībā iegūti</p> <p>- izmantoto 2., 3. un 16. nodaļā klasificēto nenoteiktas izcelsmes materiālu kopējais svars nepārsniedz 20 % no ražojuma svara;</p> <p>- izmantoto pozīcijā 10.06 un 11.08 klasificēto nenoteiktas izcelsmes materiālu</p>

	<p>kopējais svars nepārsniedz 20 % no ražojuma svara un</p> <p>- izmantoto pozīcijā 17.01 un 17.02 klasificēto nenoteiktas izcelsmes materiālu kopējais svars nepārsniedz 40 % no ražojuma svara.</p>
20. nodaļa	Dārzeņu, augļu, riekstu vai citu augu daļu izstrādājumi
20.01	<i>CTH</i>
20.02-20.03	Ražošana, kurā visi izmantotie 7. nodaļā klasificētie materiāli ir pilnībā iegūti.
20.04-20.09	<i>CTH</i> , ja izmantoto pozīcijā 17.01 un 17.02 klasificēto nenoteiktas izcelsmes materiālu kopējais svars nepārsniedz 40 % no ražojuma svara.
21. nodaļa	Dažādi pārtikas produkti
21.01-21.02	<p><i>CTH</i>, ja:</p> <p>- visi izmantotie 4. nodaļā klasificētie materiāli ir pilnībā iegūti un</p> <p>- izmantoto pozīcijā 17.01 un 17.02 klasificēto nenoteiktas izcelsmes materiālu kopējais svars nepārsniedz 20 % no ražojuma svara.</p>
2103.10 2103.20 2103.90	<i>CTH</i> tomēr var izmantot nenoteiktas izcelsmes sinepju pulveri vai gatavas sinepes.
2103.30	Ražošana no jebkuras pozīcijas nenoteiktas izcelsmes materiāliem.
21.04-21.06	<p><i>CTH</i>, ja:</p> <p>- visi izmantotie 4. nodaļā klasificētie materiāli ir pilnībā iegūti un</p> <p>- izmantoto pozīcijā 17.01 un 17.02 klasificēto nenoteiktas izcelsmes materiālu kopējais svars nepārsniedz 20 % no ražojuma svara.</p>
22. nodaļa	Dzērieni, alkoholiski šķidrumi un etiķis
22.01-22.06	<p><i>CTH</i>, izņemot no nenoteiktas izcelsmes materiāliem pozīcijā 22.07 un 22.08, ja:</p> <p>- visi izmantotie apakšpozīcijā 0806.10, 2009.61, 2009.69 klasificētie materiāli ir pilnībā iegūti;</p> <p>- visi izmantotie 4. nodaļā klasificētie materiāli ir pilnībā iegūti un</p> <p>- izmantoto pozīcijā 17.01 un 17.02 klasificēto nenoteiktas izcelsmes materiālu kopējais svars nepārsniedz 20 % no ražojuma svara.</p>
22.07	<i>CTH</i> , izņemot no nenoteiktas izcelsmes materiāliem pozīcijā 22.08, ja visi izmantotie 10. nodaļā un apakšpozīcijā 0806.10, 2009.61 un 2009.69 klasificētie

	materiāli ir pilnībā iegūti.
22.08-22.09	<i>CTH</i> , izņemot no nenoteiktas izcelsmes materiāliem pozīcijā 22.07 un 22.08, ja visi izmantotie apakšpozīcijā 0806.10, 2009.61 un 2009.69 klasificētie materiāli ir pilnībā iegūti.
23. nodaļa	Pārtikas rūpniecības atliekas un atkritumi; gatava lopbarība
23.01	<i>CTH</i>
2302.10-2303.10	<i>CTH</i> , ja izmantoto 10. nodaļā klasificēto nenoteiktas izcelsmes materiālu kopējais svars nepārsniedz 20 % no ražojuma svara.
2303.20-2308.00	<i>CTH</i>
23.09	<i>CTH</i> , ja: - visi izmantotie 2. un 4. nodaļas materiāli ir pilnībā iegūti; - izmantoto pozīcijā 10.01 –10.04, 10.07–10.08, 11. nodaļā un pozīcijā 23.02. un 23.03 klasificēto nenoteiktas izcelsmes materiālu kopējais svars nepārsniedz 20 % no ražojuma svara un - izmantoto pozīcijā 17.01 un 17.02 klasificēto nenoteiktas izcelsmes materiālu kopējais svars nepārsniedz 20 % no ražojuma svara.
24. nodaļa	Tabaka un tabakas rūpnieciski aizstājēji
24.01	Ražošana, kurā visi 24.01. nodaļā klasificētie materiāli ir pilnībā iegūti.
2402.10	Ražošana no jebkuras pozīcijas nenoteiktas izcelsmes materiāliem, ja pozīcijā 24.01 klasificēto nenoteiktas izcelsmes materiālu kopējais svars nepārsniedz 30 % no izmantotajiem 24. nodaļas materiāliem.
2402.20	Ražošana no jebkuras pozīcijas nenoteiktas izcelsmes materiāliem, izņemot paša izstrādājuma pozīciju un apakšpozīcijas 2403.19 smēķējamo tabaku, ja vismaz 10 % pēc svara no visiem izmantotajiem pozīcijas 24.01 materiāliem ir pilnībā iegūti.
2402.90	Ražošana no jebkuras pozīcijas nenoteiktas izcelsmes materiāliem, ja pozīcijā 24.01 klasificēto nenoteiktas izcelsmes materiālu kopējais svars nepārsniedz 30 % no izmantotajiem 24. nodaļas materiāliem.
24.03	<i>CTH</i> , kurā vismaz 10 svara % no visiem izmantotajiem pozīcijas 24.01 materiāliem ir pilnībā iegūti.
V IEDAĻA	MINERĀLPRODUKTI Piezīme par sadaļu: horizontālās pārstrādes noteikumu definīcijas šai sadaļai skatīt ORIG-1. pielikuma 5. piezīmē.
25. nodaļa	Sāls; sērs; zemes un akmens; apmešanas materiāli, kaļķi un cements

25.01-25.30	CTH vai MaxNOM 70 % (EXW).
26. nodaļa	Rūdas, sārņi un pelni
26.01-26.21	CTH
27. nodaļa	Minerālais kurināmais, minerāleļļas un to pārtvaices produkti; bitumenvielas; minerālvaski
27.01-27.09	Ražošana no jebkuras pozīcijas nenoteiktas izcelsmes materiāliem.
27.10	CTH, izņemot no nenoteiktas izcelsmes biodīzeļa apakšpozīcijā 3824.99 un 3826.00, vai notikusi destilācija vai ķīmiska reakcija, ja pozīcijā 27.10 un apakšpozīcijās 3824.99 un 3826.00 klasificētais biodīzelis (ieskaitot hidrogenētu augu eļļu) ir iegūts ar esterificēšanu, pāresterificēšanu vai hidroattīrīšanu.
27.11-27.15	Ražošana no jebkuras pozīcijas nenoteiktas izcelsmes materiāliem.
VI SADAĻA	ĶĪMISKĀS RŪPNIECĪBAS UN TĀS SASKARNOZARU RAŽOJUMI Piezīme par sadaļu: horizontālās pārstrādes noteikumu definīcijas šai sadaļai skatīt ORIG-1. pielikuma 5. piezīmē.
28. nodaļa	Neorganiskās ķīmijas produkti; dārgmetālu, retzemju metālu, radioaktīvo elementu vai izotopu organiskie vai neorganiskie savienojumi
28.01-28.53	CTSH, notikusi ķīmiska reakcija, attīrīšana, maisīšana un sajaukšana, standarta materiālu ražošana, daļiņu izmēra maiņa, izomēru atdalīšana vai biotehnoloģiska pārstrāde vai MaxNOM 50 % (EXW).
29. nodaļa	Organiskie ķīmiskie savienojumi
2901.10-2905.42	CTSH, notikusi ķīmiska reakcija, attīrīšana, maisīšana un sajaukšana, standarta materiālu ražošana, daļiņu izmēra maiņa, izomēru atdalīšana vai biotehnoloģiska pārstrāde vai

	<i>MaxNOM 50 % (EXW).</i>
2905.43-2905.44	<i>CTH, izņemot no nenoteiktas izcelsmes materiāliem pozīcijā 17.02 un apakšpozīcijā 3824.60.</i>
2905.45	<i>CTSH, tomēr var izmantot paša ražojuma apakšpozīcijā klasificētus nenoteiktas izcelsmes materiālus, ja to kopējā vērtība nepārsniedz 20 % no ražojuma ražotāja cenas,</i> <i>vai</i> <i>MaxNOM 50 % (EXW).</i>
2905.49-2942	<i>CTSH,</i> <i>notikusi ķīmiska reakcija, attīrīšana, maisīšana un sajaukšana, standarta materiālu ražošana, daļiņu izmēra maiņa, izomēru atdalīšana vai biotehnoloģiska pārstrāde</i> <i>vai</i> <i>MaxNOM 50 % (EXW).</i>
30. nodaļa	Zāles
30.01-30.06	<i>CTSH,</i> <i>notikusi ķīmiska reakcija, attīrīšana, maisīšana un sajaukšana, standarta materiālu ražošana, daļiņu izmēra maiņa, izomēru atdalīšana vai biotehnoloģiska pārstrāde</i> <i>vai</i> <i>MaxNOM 50 % (EXW).</i>
31. nodaļa	Mēslošanas līdzekļi
31.01-31.04	<i>CTH, tomēr var izmantot arī vienā pozīcijā ar ražojumu klasificētus nenoteiktas izcelsmes materiālus, ja to kopējā vērtība nepārsniedz 20 % no ražojuma EXW cenas,</i> <i>vai</i> <i>MaxNOM 40 % (EXW).</i>
31.05	
- nātrija nitrāts - kalcija ciānamīds - kālija sulfāts - magnija un kālija	<i>CTH, tomēr var izmantot arī vienā pozīcijā ar ražojumu klasificētus nenoteiktas izcelsmes materiālus, ja to kopējā vērtība nepārsniedz 20 % no ražojuma EXW cenas,</i> <i>vai</i> <i>MaxNOM 40 % (EXW).</i>

sulfāts	
- citādi	<p><i>CTH</i>, tomēr var izmantot arī vienā pozīcijā ar ražojumu klasificētus nenoteiktas izcelsmes materiālus, ja to kopējā vērtība nepārsniedz 20 % no ražojuma <i>EXW</i> cenas, un visu ražošanā izmantoto nenoteiktas izcelsmes materiālu vērtība nepārsniedz 50 % no ražojuma <i>EXW</i> cenas,</p> <p>vai</p> <p><i>MaxNOM</i> 40 % (<i>EXW</i>).</p>
32. nodaļa	Miecvielu vai krāsu ekstrakti; tanīni un to atvasinājumi; pigmenti un citas krāsvielas; krāsas un lakas; špakleļtepes, tepes un citas mastikas; tintes
32.01-32.15	<p><i>CTSH</i>,</p> <p>notikusi ķīmiska reakcija, attīrīšana, maisīšana un sajaukšana, standarta materiālu ražošana, daļiņu izmēra maiņa, izomēru atdalīšana vai biotehnoloģiska pārstrāde</p> <p>vai</p> <p><i>MaxNOM</i> 50 % (<i>EXW</i>).</p>
33. nodaļa	Ēteriskās eļļas un rezinoīdi; parfimērijas, kosmētikas un ķermeņa kopšanas līdzekļi
33.01	<p><i>CTSH</i>,</p> <p>notikusi ķīmiska reakcija, attīrīšana, maisīšana un sajaukšana, standarta materiālu ražošana, daļiņu izmēra maiņa, izomēru atdalīšana vai biotehnoloģiska pārstrāde</p> <p>vai</p> <p><i>MaxNOM</i> 50 % (<i>EXW</i>).</p>
3302.10	<i>CTH</i> , tomēr var izmantot arī apakšpozīcijā 3302.10 klasificētus nenoteiktas izcelsmes materiālus, ja to kopējā vērtība nepārsniedz 20 % no ražojuma <i>EXW</i> cenas
3302.90	<p><i>CTSH</i>,</p> <p>notikusi ķīmiska reakcija, attīrīšana, maisīšana un sajaukšana, standarta materiālu ražošana, daļiņu izmēra maiņa, izomēru atdalīšana vai biotehnoloģiska pārstrāde</p> <p>vai</p> <p><i>MaxNOM</i> 50 % (<i>EXW</i>).</p>
33.03	Ražošana no jebkuras pozīcijas nenoteiktas izcelsmes materiāliem.
33.04 -33.07	<p><i>CTSH</i>,</p> <p>notikusi ķīmiska reakcija, attīrīšana, maisīšana un sajaukšana, standarta materiālu</p>

	<p>ražošana, daļiņu izmēra maiņa, izomēru atdalīšana vai biotehnoloģiska pārstrāde</p> <p>vai</p> <p><i>MaxNOM 50 % (EXW).</i></p>
34. nodaļa	Ziepes, organiskās virsmaktīvās vielas, mazgāšanas līdzekļi, eļļošanas līdzekļi, mākslīgie vaski, gatavi vaski, spodrināšanas vai tīrīšanas līdzekļi, sveces un tamlīdzīgi izstrādājumi, veidošanas pastas, zobtehnikas vaski un izstrādājumi zobārstniecībai uz ģipša bāzes
34.01-34.07	<p><i>CTSH,</i></p> <p>notikusi ķīmiska reakcija, attīrīšana, maisīšana un sajaukšana, standarta materiālu ražošana, daļiņu izmēra maiņa, izomēru atdalīšana vai biotehnoloģiska pārstrāde</p> <p>vai</p> <p><i>MaxNOM 50 % (EXW).</i></p>
35. nodaļa	Olbaltumvielas; modificētas cietes; līmes; fermenti
35.01-35.04	<i>CTH,</i> izņemot no nenoteiktas izcelsmes materiāliem 4. nodaļā.
35.05	<i>CTH,</i> izņemot no nenoteiktas izcelsmes materiāliem pozīcijā 11.08.
35.06-35.07	<p><i>CTSH,</i></p> <p>notikusi ķīmiska reakcija, attīrīšana, maisīšana un sajaukšana, standarta materiālu ražošana, daļiņu izmēra maiņa, izomēru atdalīšana vai biotehnoloģiska pārstrāde</p> <p>vai</p> <p><i>MaxNOM 50 % (EXW).</i></p>
36. nodaļa	Sprāgstvielas; pirotehnikas izstrādājumi; sērskociņi; pirofori sakausējumi; dažādi degmaisījumi
36.01-36.06	<p><i>CTSH,</i></p> <p>notikusi ķīmiska reakcija, attīrīšana, maisīšana un sajaukšana, standarta materiālu ražošana, daļiņu izmēra maiņa, izomēru atdalīšana vai biotehnoloģiska pārstrāde</p> <p>vai</p> <p><i>MaxNOM 50 % (EXW).</i></p>
37. nodaļa	Foto un kino preces
37.01-37.07	<p><i>CTSH,</i></p> <p>notikusi ķīmiska reakcija, attīrīšana, maisīšana un sajaukšana, standarta materiālu</p>

	<p>ražošana, daļiņu izmēra maiņa, izomēru atdalīšana vai biotehnoloģiska pārstrāde</p> <p>vai</p> <p><i>MaxNOM 50 % (EXW).</i></p>
38. nodaļa	Jaukti ķīmiski produkti
38.01-38.08	<p><i>CTSH,</i></p> <p>notikusi ķīmiska reakcija, attīrīšana, maisīšana un sajaukšana, standarta materiālu ražošana, daļiņu izmēra maiņa, izomēru atdalīšana vai biotehnoloģiska pārstrāde</p> <p>vai</p> <p><i>MaxNOM 50 % (EXW).</i></p>
3809.10	<i>CTH,</i> izņemot no nenoteiktas izcelsmes materiāliem pozīcijā 11.08 un 35.05.
3809.91-3822.00	<p><i>CTSH,</i></p> <p>notikusi ķīmiska reakcija, attīrīšana, maisīšana un sajaukšana, standarta materiālu ražošana, daļiņu izmēra maiņa, izomēru atdalīšana vai biotehnoloģiska pārstrāde</p> <p>vai</p> <p><i>MaxNOM 50 % (EXW).</i></p>
38.23	Ražošana no jebkuras pozīcijas nenoteiktas izcelsmes materiāliem.
3824.10-3824.50	<p><i>CTSH,</i></p> <p>notikusi ķīmiska reakcija, attīrīšana, maisīšana un sajaukšana, standarta materiālu ražošana, daļiņu izmēra maiņa, izomēru atdalīšana vai biotehnoloģiska pārstrāde</p> <p>vai</p> <p><i>MaxNOM 50 % (EXW).</i></p>
3824.60	<i>CTH,</i> izņemot no nenoteiktas izcelsmes materiāliem apakšpozīcijā 2905.43 un 2905.44.
3824.71-3825.90	<p><i>CTSH,</i></p> <p>notikusi ķīmiska reakcija, attīrīšana, maisīšana un sajaukšana, standarta materiālu ražošana, daļiņu izmēra maiņa, izomēru atdalīšana vai biotehnoloģiska pārstrāde</p> <p>vai</p> <p><i>MaxNOM 50 % (EXW).</i></p>
38.26	Ražošana, kurā biodīzelis tiek iegūts ar pāresterificēšanu, esterificēšanu vai

	hidroattīrīšanu.
VII SADAĻA	PLASTMASAS UN TO IZSTRĀDĀJUMI; KAUČUKS UN TĀ IZSTRĀDĀJUMI Piezīme par sadaļu: horizontālās pārstrādes noteikumu definīcijas šai sadaļai skatīt ORIG-1. pielikuma 5. piezīmē.
39. nodaļa	Plastmasas un to izstrādājumi
39.01-39.15	<i>CTSH</i> , notikusi ķīmiska reakcija, attīrīšana, maisīšana un sajaukšana, standarta materiālu ražošana, daļiņu izmēra maiņa, izomēru atdalīšana vai biotehnoloģiska pārstrāde vai <i>MaxNOM 50 % (EXW).</i>
39.16-39.19	<i>CTH</i> vai <i>MaxNOM 50 % (EXW).</i>
39.20	<i>CTSH</i> vai <i>MaxNOM 50 % (EXW).</i>
39.21-39.22	<i>CTH</i> vai <i>MaxNOM 50 % (EXW).</i>
3923.10-3923.50	<i>CTSH</i> vai <i>MaxNOM 50 % (EXW).</i>
3923.90-3925.90	<i>CTH</i> vai <i>MaxNOM 50 % (EXW).</i>
39.26	<i>CTSH</i> vai

	<i>MaxNOM 50 % (EXW).</i>
40. nodaļa	Kaučuks un tā izstrādājumi
40.01 - 40.11	<i>CTH</i> vai <i>MaxNOM 50 % (EXW).</i>
4012.11-4012.19	<i>CTSH</i> vai lietotu riepu atjaunošana.
4012.20-4017.00	<i>CTH</i> vai <i>MaxNOM 50 % (EXW).</i>
VIII SADAĻA	JĒLĀDAS, ĀDA, KAŽOKĀDAS UN TO IZSTRĀDĀJUMI; ZIRGLIETAS UN IEJŪGS; CEĻOJUMA PIEDERUMI, SOMAS UN TAMLĪDZĪGAS PRECES; IZSTRĀDĀJUMI NO DZĪVNIEKU ZARNĀM (IZŅEMOT ZĪDVĒRPĒJA PAVEDIENU)
41. nodaļa	Jēlādas (izņemot kažokādas) un āda
41.01-4104.19	<i>CTH</i>
4104.41-4104.49	<i>CTSH</i> , izņemot no nenoteiktas izcelsmes materiāliem apakšpozīcijā 4104.41-4104.49.
4105.10	<i>CTH</i>
4105.30	<i>CTSH</i>
4106.21	<i>CTH</i>
4106.22	<i>CTSH</i>
4106.31	<i>CTH</i>
4106.32-4106.40	<i>CTSH</i>
4106.91	<i>CTH</i>
4106.92	<i>CTSH</i>
41.07-41.13	<i>CTH</i> , izņemot no nenoteiktas izcelsmes materiāliem apakšpozīcijā 4104.41, 4104.49, 4105.30, 4106.22, 4106.32 un 4106.92. Tomēr var izmantot apakšpozīcijās 4104.41, 4104.49, 4105.30, 4106.22, 4106.32 vai 4106.92

	klasificētos nenoteiktas izcelsmes materiālus, ja tie ir atkārtotiniecēti.
4114.10	<i>CTH</i>
4114.20	<i>CTH</i> , izņemot no apakšpozīcijā 4104.41, 4104.49, 4105.30, 4106.22, 4106.32, 4106.92 un 4107 klasificētiem nenoteiktas izcelsmes materiāliem. Tomēr apakšpozīcijā 4104.41, 4104.49, 4105.30, 4106.22, 4106.32, 4106.92 un pozīcijā 41.07 klasificētos nenoteiktas izcelsmes materiālus var izmantot, ja tie ir atkārtotiniecēti.
41.15	<i>CTH</i>
42. nodaļa	Ādas izstrādājumi; zirglietas un iejūgs; ceļojuma piederumi, somas un tamlidzīgas preces; izstrādājumi no dzīvnieku zarnām (izņemot zīdvērpēja pavedienu)
42.01-42.06	<i>CTH</i> vai <i>MaxNOM 50 % (EXW).</i>
43. nodaļa	Kažokādas un mākslīgās kažokādas; to izstrādājumi
4301.10-4302.20	<i>CTH</i> vai <i>MaxNOM 50 % (EXW).</i>
4302.30	<i>CTSH</i>
43.03-43.04	<i>CTH</i> vai <i>MaxNOM 50 % (EXW).</i>
IX SADAĻA	KOKS UN KOKA IZSTRĀDĀJUMI; KOKOGLE; KORĶIS UN KORĶA IZSTRĀDĀJUMI; IZSTRĀDĀJUMI NO SALMIEM, ESPARTO VAI CITIEM PINAMIEM MATERIĀLIEM; PĪTI TRAUKI UN PINUMI
44. nodaļa	Koks un koka izstrādājumi; kokogle
44.01-44.21	<i>CTH</i> vai <i>MaxNOM 50 % (EXW).</i>
45. nodaļa	Korķis un korķa izstrādājumi

45.01-45.04	CTH vai MaxNOM 50 % (EXW).
46. nodaļa	Izstrādājumi no salmiem, esparto vai citiem pinamiem materiāliem; pīti trauki un pinumi
46.01-46.02	CTH vai MaxNOM 50 % (EXW).
X SADAĻA	PAPĪRA MASA NO KOKSNES VAI CITA CELULOZES ŠĶIEDRMATERIĀLA; PĀRSTRĀDĀTS (ATKRITUMU UN MAKULATŪRAS) PAPĪRS VAI KARTONS; PAPĪRS UN KARTONS UN TO IZSTRĀDĀJUMI
47. nodaļa	Papīra masa no koksnes vai cita celulozes šķiedrmateriāla; pārstrādāts (atkritumu un makulatūras) papīrs vai kartons
47.01-47.07	CTH vai MaxNOM 50 % (EXW).
48. nodaļa	Papīrs un kartons; papīra masas, papīra vai kartona izstrādājumi
48.01-48.23	CTH vai MaxNOM 50 % (EXW).
49. nodaļa	Iespiestas grāmatas, laikraksti, attēli un citi poligrāfijas rūpniecības izstrādājumi; rokraksti, mašīnraksti un plāni
49.01-49.11	CTH vai MaxNOM 50 % (EXW).
XI SADAĻA	TEKSTILS UN TEKSTILIZSTRĀDĀJUMI Piezīme par sadaļu: izmantoto terminu definīcijas attiecībā uz pielaidēm, kas piemērojamas konkrētiem ražojumiem, kuri izgatavoti no tekstilmateriāliem, skatīt ORIG-1. pielikuma 6., 7. un 8. piezīmē.

50. nodaļa	Zīds
50.01-50.02	<i>CTH</i>
50.03	
- kārsti vai ķemmēti:	Zīda atgāju kāršana vai ķemmēšana.
- citādi:	<i>CTH</i>
50.04-50.05	Dabisko šķiedru vēršana, ķīmisko vienlaidu pavedienu ekstrūzija apvienojumā ar vēršanu, ķīmisko vienlaidu pavedienu ekstrūzija apvienojumā ar šķeterēšanu vai šķeterēšana apvienojumā ar jebkādu mehānisku darbību.
50.06	
- zīda dzija un dzija no zīda atlikām	Dabisko šķiedru vēršana, ķīmisko vienlaidu pavedienu ekstrūzija apvienojumā ar vēršanu, ķīmisko vienlaidu pavedienu ekstrūzija apvienojumā ar šķeterēšanu vai šķeterēšana apvienojumā ar jebkādu mehānisku darbību.
- zīdvērpēja pavediens	<i>CTH</i>
50.07	Dabisko vai ķīmisko štāpeļšķiedru vēršana apvienojumā ar aušanu, ķīmisko pavedienu dzijas ekstrūzija apvienojumā ar aušanu, šķeterēšana vai jebkāda mehāniska darbība apvienojumā ar aušanu,

	<p>aušana apvienojumā ar krāsošanu, dzijas krāsošana apvienojumā ar aušanu, aušana apvienojumā ar apdrukāšanu vai apdrukāšana (kā atsevišķa darbība).</p>
51. nodaļa	Vilna, smalkie vai rupjie dzīvnieku mati; zirgu astru dzija un austs audums
51.01-51.05	<i>CTH</i>
51.06-51.10	<p>Dabisko šķiedru vēršana, ķīmisko šķiedru ekstrūzija apvienojumā ar vēršanu, vai šķeterēšana apvienojumā ar jebkādu mehānisku darbību.</p>
51.11-51.13	<p>Dabisko vai ķīmisko štāpeļšķiedru vēršana apvienojumā ar aušanu, ķīmisko pavedienu dzijas ekstrūzija apvienojumā ar aušanu, aušana apvienojumā ar krāsošanu, dzijas krāsošana apvienojumā ar aušanu, aušana apvienojumā ar apdrukāšanu vai apdrukāšana (kā atsevišķa darbība).</p>
52. nodaļa	Kokvilna
52.01-52.03	<i>CTH</i>
52.04-52.07	<p>Dabisko šķiedru vēršana, ķīmisko šķiedru ekstrūzija apvienojumā ar vēršanu, vai šķeterēšana apvienojumā ar jebkādu mehānisku darbību.</p>
52.08-52.12	Dabisko vai ķīmisko štāpeļšķiedru vēršana apvienojumā ar aušanu,

	<p>ķīmisko pavedienu dzijas ekstrūzija apvienojumā ar aušanu, šķeterēšana vai jebkāda mehāniska darbība apvienojumā ar aušanu, aušana apvienojumā ar krāsošanu vai pārklāšanu vai laminēšanu, dzijas krāsošana apvienojumā ar aušanu, aušana apvienojumā ar apdrukāšanu vai apdrukāšana (kā atsevišķa darbība).</p>
53. nodaļa	Citādas augu tekstilšķiedras; papīra pavedieni un audumi no papīra pavedieniem
53.01-53.05	<i>CTH</i>
53.06-53.08	<p>Dabisko šķiedru vēršana, ķīmisko šķiedru ekstrūzija apvienojumā ar vēršanu, vai šķeterēšana apvienojumā ar jebkādu mehānisku darbību.</p>
53.09-53.11	<p>Dabisko vai ķīmisko štāpeļšķiedru vēršana apvienojumā ar aušanu, ķīmisko pavedienu dzijas ekstrūzija apvienojumā ar aušanu, aušana apvienojumā ar krāsošanu vai pārklāšanu vai laminēšanu, dzijas krāsošana apvienojumā ar aušanu, aušana apvienojumā ar apdrukāšanu vai apdrukāšana (kā atsevišķa darbība).</p>
54. nodaļa	Ķīmiskie pavedieni; dekoratīvās lentes un tam līdzīgi ķīmiskie tekstilmateriāli
54.01-54.06	<p>Dabisko šķiedru vēršana, ķīmisko šķiedru ekstrūzija apvienojumā ar vēršanu, vai šķeterēšana apvienojumā ar jebkādu mehānisku darbību.</p>

54.07-54.08	Dabisko vai ķīmisko štāpeļšķiedru vēršana apvienojumā ar aušanu, ķīmisko pavedienu dzijas ekstrūzija apvienojumā ar aušanu, dzijas krāsošana apvienojumā ar aušanu, aušana apvienojumā ar krāsošanu vai pārklāšanu vai laminēšanu, šķeterēšana vai jebkāda mehāniska darbība apvienojumā ar aušanu, aušana apvienojumā ar apdrukāšanu vai apdrukāšana (kā atsevišķa darbība).
55. nodaļa	Ķīmiskās štāpeļšķiedras
55.01-55.07	Ķīmisko šķiedru ekstrūzija.
55.08-55.11	Dabisko šķiedru vēršana, ķīmisko šķiedru ekstrūzija apvienojumā ar vēršanu, vai šķeterēšana apvienojumā ar jebkādu mehānisku darbību.
55.12-55.16	Dabisko vai ķīmisko štāpeļšķiedru vēršana apvienojumā ar aušanu, ķīmisko pavedienu dzijas ekstrūzija apvienojumā ar aušanu, šķeterēšana vai jebkāda mehāniska darbība apvienojumā ar aušanu, aušana apvienojumā ar krāsošanu vai pārklāšanu vai laminēšanu, dzijas krāsošana apvienojumā ar aušanu, aušana apvienojumā ar apdrukāšanu vai apdrukāšana (kā atsevišķa darbība).
56. nodaļa	Vate, tūba un filcs un neaustie materiāli; speciāla dzija; auklas, tauvas, virves un troses un izstrādājumi no tiem
56.01	Dabisko šķiedru vēršana, ķīmisko šķiedru ekstrūzija apvienojumā ar vēršanu,

	<p>flokdruka apvienojumā ar krāsošanu vai apdrukāšanu,</p> <p>vai</p> <p>pārklāšana, flokdruka, laminēšana vai metalizēšana apvienojumā ar vismaz divām sagatavošanas vai galapstrādes operācijām (piemēram, kalandrēšanu, apstrādāšanu pret saraušanos, termofiksēšanu, gala apstrādi), ja izmantoto nenoteiktas izcelsmes materiālu vērtība nepārsniedz 50 % no ražojuma <i>EXW</i> cenas.</p>
56.02	
- adatota tūba un filcs:	<p>Ķīmisko šķiedru ekstrūzija apvienojumā ar auduma formēšanu, tomēr:</p> <ul style="list-style-type: none"> - nenoteiktas izcelsmes polipropilēna pavedienus pozīcijā 54.02, - nenoteiktas izcelsmes polipropilēna šķiedras pozīcijā 55.03 vai 55.06 vai <p>nenoteiktas izcelsmes polipropilēna pavedienu grīsti pozīcijā 55.01,</p> <p>kam viena pavediena vai šķiedras lineārais blīvums nav lielāks par 9 deciteksiem, var izmantot, ja to kopējā vērtība nepārsniedz 40 % no ražojuma <i>EXW</i> cenas,</p> <p>vai</p> <p>tikai neausta auduma veidošana no filca, kas gatavots no dabiskajām šķiedrām.</p>
- citādi:	<p>Ķīmisko šķiedru ekstrūzija apvienojumā ar auduma formēšanu,</p> <p>vai</p> <p>tikai neausta auduma veidošana no citāda filca, kas gatavots no dabiskajām šķiedrām.</p>
5603.11-5603.14	<p>Ražošana no</p> <ul style="list-style-type: none"> - virzīti vai nejauši orientētas šķiedras, vai - dabiskas vai ķīmiskas izcelsmes vielām vai polimēriem, <p>abos gadījumos pēc tam iestrādājot neaustā drānā.</p>
5603.91-5603.94	<p>Ražošana no</p> <ul style="list-style-type: none"> - virzīti vai nejauši orientētām štāpeļšķiedrām vai - dabiskas vai ķīmiskas izcelsmes kapātiem diegiem, <p>abos gadījumos pēc tam iestrādājot neaustā drānā.</p>

5604.10	Ražošana no gumijas pavedieniem vai kordiem, kas nav pārklāti ar tekstilmateriāliem.
5604.90	Dabisko šķiedru vēršana, ķīmisko šķiedru ekstrūzija apvienojumā ar vēršanu, vai šķeterēšana apvienojumā ar jebkādu mehānisku darbību.
56.05	Dabisko vai ķīmisko štāpeļšķiedru vēršana, ķīmisko šķiedru ekstrūzija apvienojumā ar vēršanu, vai šķeterēšana apvienojumā ar jebkādu mehānisku darbību.
56.06	ķīmisko šķiedru ekstrūzija apvienojumā ar vēršanu, šķeterēšana apvienojumā ar pozamentēšanu, Dabisko vai ķīmisko štāpeļšķiedru vēršana, vai flokdruka apvienojumā ar krāsošanu.
56.07-56.09	Dabisko šķiedru vēršana, vai ķīmisko šķiedru ekstrūzija apvienojumā ar vēršanu.
57. nodaļa	Paklāji un citādas tekstilmateriālu grīdsegas Piezīme par nodaļu: šīs nodaļas ražojumiem par pamatni var izmantot nenoteiktas izcelsmes džutas audumu.
57.01-57.05	Dabisko vai ķīmisko štāpeļšķiedru vēršana apvienojumā ar aušanu vai ar stepēšanu, ķīmisko pavedienu dzijas ekstrūzija apvienojumā ar aušanu vai ar stepēšanu, ražošana no kokosšķiedras, sizala vai džutas dzijas vai klasiskas savērtas viskozes

	<p>dzijas,</p> <p>stepēšana apvienojumā ar krāsošanu vai apdrukāšanu,</p> <p>ķīmisko pavedienu dzijas stepēšana un aušana apvienojumā ar pārklāšanu vai ar laminēšanu,</p> <p>flokdruka apvienojumā ar krāsošanu vai apdrukāšanu,</p> <p>vai</p> <p>sintētisko šķiedru ekstrūzija apvienojumā ar paņēmiem, kas nav saistīti ar aušanu, tostarp adatošanu.</p>
58. nodaļa	Speciāli audumi; audumi ar šūtām plūksnām; mežģīnes; gobelēni; apdares materiāli; izšuvumi
58.01-58.04	<p>Dabisko vai ķīmisko štāpeļšķiedru vēršana apvienojumā ar aušanu vai ar stepēšanu,</p> <p>ķīmisko pavedienu dzijas ekstrūzija apvienojumā ar aušanu vai ar stepēšanu,</p> <p>aušana apvienojumā ar krāsošanu vai flokdruku, vai pārklāšanu, vai laminēšanu, vai metalizēšanu,</p> <p>stepēšana apvienojumā ar krāsošanu vai apdrukāšanu,</p> <p>flokdruka apvienojumā ar krāsošanu vai apdrukāšanu,</p> <p>dzijas krāsošana apvienojumā ar aušanu,</p> <p>aušana apvienojumā ar apdrukāšanu</p> <p>vai</p> <p>apdrukāšana (kā atsevišķa darbība).</p>
58.05	<i>CTH</i>
58.06-58.09	<p>Dabisko vai ķīmisko štāpeļšķiedru vēršana apvienojumā ar aušanu vai ar stepēšanu,</p> <p>ķīmisko pavedienu dzijas ekstrūzija apvienojumā ar aušanu vai ar stepēšanu,</p> <p>aušana apvienojumā ar krāsošanu vai flokdruku, vai pārklāšanu, vai laminēšanu, vai metalizēšanu,</p> <p>stepēšana apvienojumā ar krāsošanu vai apdrukāšanu,</p> <p>flokdruka apvienojumā ar krāsošanu vai apdrukāšanu,</p>

	<p>dzijas krāsošana apvienojumā ar aušanu,</p> <p>aušana apvienojumā ar apdrukāšanu</p> <p>vai</p> <p>apdrukāšana (kā atsevišķa darbība).</p>
58.10	Izšūšana, kurā izmantoto jebkuras pozīcijas, izņemot paša ražojuma pozīciju, nenoteiktas izcelsmes materiālu vērtība nepārsniedz 50 % no ražojuma EXW cenas.
58.11	<p>Dabisko vai ķīmisko štāpeļšķiedru vēršana apvienojumā ar aušanu vai ar stepēšanu,</p> <p>ķīmisko pavedienu dzijas ekstrūzija apvienojumā ar aušanu vai ar stepēšanu,</p> <p>aušana apvienojumā ar krāsošanu vai flokdruku, vai pārklāšanu, vai laminēšanu, vai metalizēšanu,</p> <p>stepēšana apvienojumā ar krāsošanu vai apdrukāšanu,</p> <p>flokdruka apvienojumā ar krāsošanu vai apdrukāšanu,</p> <p>dzijas krāsošana apvienojumā ar aušanu,</p> <p>aušana apvienojumā ar apdrukāšanu</p> <p>vai</p> <p>apdrukāšana (kā atsevišķa darbība).</p>
59. nodaļa	Impregnēti, piesūcināti, apvilkti, pārklāti vai laminēti tekstilmateriāli; rūpniecībā izmantojami tekstilizstrādājumi
59.01	<p>Aušana apvienojumā ar krāsošanu vai flokdruku, vai pārklāšanu, vai laminēšanu, vai metalizēšanu</p> <p>vai</p> <p>flokdruka apvienojumā ar krāsošanu vai apdrukāšanu.</p>
59.02	
- kas satur ne vairāk par 90 % no svara tekstilmateriālu:	Aušana.

- citādi:	Ķīmisko šķiedru ekstrūzija apvienojumā ar aušanu.
59.03	Aušana, adīšana, vai tamborēšana apvienojumā ar impregnēšanu vai pārklāšanu, vai apklāšanu, vai laminēšanu, vai metalizēšanu, aušana apvienojumā ar apdrukāšanu vai apdrukāšana (kā atsevišķa darbība).
59.04	Kalandrēšana apvienojumā ar krāsošanu, pārklāšanu, laminēšanu vai metalizēšanu. Par pamatni var izmantot nenoteiktas izcelsmes džutas audumu vai aušana apvienojumā ar krāsošanu vai pārklāšanu, vai laminēšanu, vai metalizēšanu. Par pamatni var izmantot nenoteiktas izcelsmes džutas audumu.
59.05	
- impregnētas, ar gumiju, plastmasu vai citiem materiāliem pārklātas vai laminētas:	Aušana, adīšana vai neausta auduma veidošana apvienojumā ar impregnēšanu vai pārklāšanu, vai apklāšanu, vai laminēšanu, vai metalizēšanu.
- citādi:	Dabisko vai ķīmisko štāpeļšķiedru vērpšana apvienojumā ar aušanu, ķīmisko pavedienu dzijas ekstrūzija apvienojumā ar aušanu, Dabisko vai ķīmisko štāpeļšķiedru vērpšana apvienojumā ar aušanu, aušana apvienojumā ar apdrukāšanu vai apdrukāšana (kā atsevišķa darbība).
59.06	
- adītas vai tamborētas drānas:	Dabisko vai ķīmisko štāpeļšķiedru vērpšana apvienojumā ar adīšanu vai ar tamborēšanu, ķīmisko pavedienu dzijas ekstrūzija apvienojumā ar adīšanu vai ar tamborēšanu,

	<p>adīšana vai tamborēšana apvienojumā ar gumijošanu vai</p> <p>gumijošana apvienojumā ar vismaz divām sagatavošanas vai galapstrādes operācijām (piemēram, kalandrēšanu, apstrādāšanu pret saraušanos, termofiksēšanu, gala apstrādi), ja izmantoto nenoteiktas izcelsmes materiālu vērtība nepārsniedz 50 % no ražojuma <i>EXW</i> cenas.</p>
- citādi audumi no sintētisko pavedienu dzijas, kā sastāvā pēc svara ir vairāk nekā 90 % tekstilmateriāla:	Ķīmisko šķiedru ekstrūzija apvienojumā ar aušanu.
- citādi:	<p>Aušana, adīšana vai ar aušanu nesaistīts process apvienojumā ar krāsošanu vai pārklāšanu, vai gumijošanu,</p> <p>dzijas krāsošana apvienojumā ar aušanu, adīšanu vai ar aušanu nesaistītu procesu vai</p> <p>gumijošana apvienojumā ar vismaz divām sagatavošanas vai galapstrādes operācijām (piemēram, kalandrēšanu, apstrādāšanu pret saraušanos, termofiksēšanu, gala apstrādi), ja izmantoto nenoteiktas izcelsmes materiālu vērtība nepārsniedz 50 % no ražojuma <i>EXW</i> cenas.</p>
59.07	<p>Aušana, adīšana vai neausta auduma veidošana apvienojumā ar krāsošanu vai apdrukāšanu, vai pārklāšanu, vai impregnēšanu, vai aplāšanu,</p> <p>flokdruka apvienojumā ar krāsošanu vai apdrukāšanu,</p> <p>vai</p> <p>apdrukāšana (kā atsevišķa darbība).</p>
59.08	
- gāzes lukturu kvēltīkliņi, impregnēti:	Ražošana no cauruļveida trikotāžas gāzes degļiem.
- citādi:	<i>CTH</i>

59.09-59.11	<p>Dabisko vai ķīmisko štāpeļšķiedru vēršana apvienojumā ar aušanu,</p> <p>ķīmisko šķiedru ekstrūzija apvienojumā ar aušanu,</p> <p>aušana apvienojumā ar krāsošanu vai pārklāšanu vai laminēšanu,</p> <p>vai</p> <p>pārklāšana, flokdruka, laminēšana vai metalizēšana apvienojumā ar vismaz divām sagatavošanas vai galapstrādes operācijām (piemēram, kalandrēšanu, apstrādāšanu pret saraušanos, termofiksēšanu, gala apstrādi), ja izmantoto nenoteiktas izcelsmes materiālu vērtība nepārsniedz 50 % no ražojuma EXW cenas.</p>
60. nodaļa	Adītas vai tamborētas drānas
60.01-60.06	<p>Dabisko vai ķīmisko štāpeļšķiedru vēršana apvienojumā ar adīšanu vai ar tamborēšanu,</p> <p>ķīmisko pavedienu dzijas ekstrūzija apvienojumā ar adīšanu vai ar tamborēšanu,</p> <p>adīšana vai tamborēšana apvienojumā ar krāsošanu vai flokdruku, vai pārklāšanu, vai laminēšanu, vai apdrukāšanu,</p> <p>flokdruka apvienojumā ar krāsošanu vai apdrukāšanu,</p> <p>dzijas krāsošana apvienojumā ar adīšanu vai tamborēšanu vai</p> <p>šķeterēšana vai teksturēšana apvienojumā ar adīšanu vai tamborēšanu, ja izmantotās nenoteiktas izcelsmes nešķeterētas un neteksturētas dzijas vērtība nepārsniedz 50 % no ražojuma EXW cenas.</p>
61. nodaļa	Adīti vai tamborēti apģērbi un apģērba piederumi
61.01-61.17	
<p>- šūti vai citādi savienoti no diviem vai vairākiem adītiem vai tamborētiem auduma gabaliem, kas ir piegriezti vai uzreiz izgatavoti pēc formas:</p>	<p>Adīšana vai tamborēšana apvienojumā ar apdari, ieskaitot auduma piegriešanu.</p>

- citādi:	Dabisko vai ķīmisko štāpeļšķiedru vēršana apvienojumā ar adīšanu vai ar tamborēšanu, ķīmisko pavedienu dzijas ekstrūzija apvienojumā ar adīšanu vai ar tamborēšanu, vai adīšana un apdare vienā operācijā.
62. nodaļa	Apģērba gabali un apģērba piederumi, kas nav adīti vai tamborēti
62.01	Aušana apvienojumā ar apdari, ieskaitot auduma piegriešanu, vai apdare, ieskaitot auduma piegriešanu, pirms kā notiek apdrukāšana (kā atsevišķa darbība).
62.02	
- izšūti:	Aušana apvienojumā ar apdari, ieskaitot auduma piegriešanu, vai ražošana no auduma bez izšuvumiem, ja izmantotā nenoteiktas izcelsmes auduma bez izšuvumiem vērtība nepārsniedz 40 % no ražojuma <i>EXW</i> cenas.
- citādi:	Aušana apvienojumā ar apdari, ieskaitot auduma piegriešanu, vai apdare, ieskaitot auduma piegriešanu, pirms kā notiek apdrukāšana (kā atsevišķa darbība).
62.03	Aušana apvienojumā ar apdari, ieskaitot auduma piegriešanu, vai apdare, ieskaitot auduma piegriešanu, pirms kā notiek apdrukāšana (kā atsevišķa darbība).
62.04	
- izšūti:	Aušana apvienojumā ar apdari, ieskaitot auduma piegriešanu, vai ražošana no auduma bez izšuvumiem, ja izmantotā nenoteiktas izcelsmes auduma bez izšuvumiem vērtība nepārsniedz 40 % no ražojuma <i>EXW</i> cenas.

- citādi:	Aušana apvienojumā ar apdari, ieskaitot auduma piegriešanu, vai apdare, ieskaitot auduma piegriešanu, pirms kā notiek apdrukāšana (kā atsevišķa darbība).
62.05	Aušana apvienojumā ar apdari, ieskaitot auduma piegriešanu, vai apdare, ieskaitot auduma piegriešanu, pirms kā notiek apdrukāšana (kā atsevišķa darbība).
62.06	
- izšūti:	Aušana apvienojumā ar apdari, ieskaitot auduma piegriešanu, vai ražošana no auduma bez izšuvumiem, ja izmantotā nenoteiktas izcelsmes auduma bez izšuvumiem vērtība nepārsniedz 40 % no ražojuma <i>EXW</i> cenas.
- citādi:	Aušana apvienojumā ar apdari, ieskaitot auduma piegriešanu, vai apdare, ieskaitot auduma piegriešanu, pirms kā notiek apdrukāšana (kā atsevišķa darbība).
62.07-62.08	Aušana apvienojumā ar apdari, ieskaitot auduma piegriešanu, vai apdare, ieskaitot auduma piegriešanu, pirms kā notiek apdrukāšana (kā atsevišķa darbība).
62.09	
- izšūti:	Aušana apvienojumā ar apdari, ieskaitot auduma piegriešanu, vai ražošana no auduma bez izšuvumiem, ja izmantotā nenoteiktas izcelsmes auduma bez izšuvumiem vērtība nepārsniedz 40 % no ražojuma <i>EXW</i> cenas.
- citādi:	Aušana apvienojumā ar apdari, ieskaitot auduma piegriešanu,

	<p>vai</p> <p>apdare, ieskaitot auduma piegriešanu, pirms kā notiek apdrukāšana (kā atsevišķa darbība).</p>
62.10	
- ugunsizturīgs aprīkojums no auduma ar aluminizēta poliestera folijas pārklājumu:	<p>Aušana apvienojumā ar apdari, ieskaitot auduma piegriešanu,</p> <p>vai</p> <p>pārklāšana vai laminēšana apvienojumā ar apdari, ieskaitot auduma piegriešanu, ja izmantotā nenoteiktas izcelsmes nepārklāta vai nelaminēta auduma vērtība nepārsniedz 40 % no ražojuma <i>EXW</i> cenas.</p>
- citādi:	<p>Aušana apvienojumā ar apdari, ieskaitot auduma piegriešanu,</p> <p>vai</p> <p>apdare, ieskaitot auduma piegriešanu, pirms kā notiek apdrukāšana (kā atsevišķa darbība).</p>
62.11	
- izšūti sieviešu vai meiteņu apģērbi:	<p>Aušana apvienojumā ar apdari, ieskaitot auduma piegriešanu,</p> <p>vai</p> <p>ražošana no auduma bez izšuvumiem, ja izmantotā nenoteiktas izcelsmes auduma bez izšuvumiem vērtība nepārsniedz 40 % no ražojuma <i>EXW</i> cenas.</p>
- citādi:	<p>Aušana apvienojumā ar apdari, ieskaitot auduma piegriešanu,</p> <p>vai</p> <p>apdare, ieskaitot auduma piegriešanu, pirms kā notiek apdrukāšana (kā atsevišķa darbība).</p>
62.12	
- adīti vai tamborēti, iegūti, sašujot kopā vai citādi sastiprinot	<p>Adīšana apvienojumā ar apdari, ieskaitot auduma piegriešanu</p> <p>vai</p>

divus vai vairākus adīta vai tamborēta auduma gabalus, kas ir vai nu piegriezti pēc formas vai izgatavoti tieši pēc formas:	apdare, ieskaitot auduma piegriešanu, pirms kā notiek apdrukāšana (kā atsevišķa darbība).
- citādi:	Aušana apvienojumā ar apdari, ieskaitot auduma piegriešanu, vai apdare, ieskaitot auduma piegriešanu, pirms kā notiek apdrukāšana (kā atsevišķa darbība).
62.13-62.14	
- izšūti:	Aušana apvienojumā ar apdari, ieskaitot auduma piegriešanu, ražošana no auduma bez izšuvumiem, ja izmantotā nenoteiktas izcelsmes auduma bez izšuvumiem vērtība nepārsniedz 40 % no ražojuma <i>EXW</i> cenas, vai apdare, ieskaitot auduma piegriešanu, pirms kā notiek apdrukāšana (kā atsevišķa darbība).
- citādi:	Aušana apvienojumā ar apdari, ieskaitot auduma piegriešanu, vai apdare, ieskaitot auduma piegriešanu, pirms kā notiek apdrukāšana (kā atsevišķa darbība).
62.15	Aušana apvienojumā ar apdari, ieskaitot auduma piegriešanu, vai apdare, ieskaitot auduma piegriešanu, pirms kā notiek apdrukāšana (kā atsevišķa darbība).
62.16	

- ugunsizturīgs aprīkojums no auduma ar aluminizēta poliestera folijas pārklājumu:	Aušana apvienojumā ar apdari, ieskaitot auduma piegriešanu, vai pārklāšana vai laminēšana apvienojumā ar apdari, ieskaitot auduma piegriešanu, ja izmantotā nenoteiktas izcelsmes nepārklāta vai nelaminēta auduma vērtība nepārsniedz 40 % no ražojuma EXW cenas.
- citādi:	Aušana apvienojumā ar apdari, ieskaitot auduma piegriešanu, vai apdare, ieskaitot auduma piegriešanu, pirms kā notiek apdrukāšana (kā atsevišķa darbība).
62.17	
- izšūti:	Aušana apvienojumā ar apdari, ieskaitot auduma piegriešanu, ražošana no auduma bez izšuvumiem, ja izmantotā nenoteiktas izcelsmes auduma bez izšuvumiem vērtība nepārsniedz 40 % no ražojuma EXW cenas, vai apdare, ieskaitot auduma piegriešanu, pirms kā notiek apdrukāšana (kā atsevišķa darbība).
- ugunsizturīgs aprīkojums no auduma ar aluminizēta poliestera folijas pārklājumu:	Aušana apvienojumā ar apdari, ieskaitot auduma piegriešanu, vai pārklāšana vai laminēšana apvienojumā ar apdari, ieskaitot auduma piegriešanu, ja izmantotā nenoteiktas izcelsmes nepārklāta vai nelaminēta auduma vērtība nepārsniedz 40 % no ražojuma EXW cenas.
- piegrieztas starplikas apkaklēm un aprocēm:	CTH, ja visu izmantoto nenoteiktas izcelsmes materiālu vērtība nepārsniedz 40 % no ražojuma EXW cenas.
- citādi:	Aušana apvienojumā ar apdari, ieskaitot auduma piegriešanu.
63. nodaļa	Citādi gatavi tekstilizstrādājumi; komplekti; valkāts apģērbs un lietoti tekstilizstrādājumi; lupatas
63.01-63.04	

- no filca, neaustām drānām:	Neausta auduma veidošana apvienojumā ar apdari, ieskaitot auduma piegriešanu.
- citādi: -- izšūti:	Aušana vai adīšana, vai tamborēšana apvienojumā ar apdari, ieskaitot auduma piegriešanu, vai ražošana no auduma bez izšuvumiem (izņemot adītu vai tamborētu), ja izmantotā nenoteiktas izcelsmes auduma bez izšuvumiem vērtība nepārsniedz 40 % no ražojuma <i>EXW</i> cenas.
- citādi:	Aušana, adīšana, vai tamborēšana apvienojumā ar apdari, ieskaitot auduma piegriešanu.
63.05	Ķīmisko šķiedru ekstrūzija vai dabisko vai ķīmisko štāpeļšķiedru vēršana apvienojumā ar aušanu vai adīšanu un apdari, ieskaitot auduma piegriešanu.
63.06	
- no neaustām drānām;	Neausta auduma veidošana apvienojumā ar apdari, ieskaitot auduma piegriešanu.
- citādi:	Aušana apvienojumā ar apdari, ieskaitot auduma piegriešanu.
63.07	<i>MaxNOM</i> 40 % (<i>EXW</i>).
63.08	Katram priekšmetam no komplekta jāatbilst noteikumiem, kas uz to attiektos, ja tas nebūtu ietverts komplektā, tomēr nenoteiktas izcelsmes ražojumus var iekļaut, ja to kopējā vērtība nepārsniedz 15 % no komplekta <i>EXW</i> cenas.
63.09-63.10	<i>CTH</i>

XII SADAĻA	APAVI, GALVASSEGAS, LIETUSSARGI, SAULESSARGI, SPIEĶI, SPIEĶSĒDEKĻI, PĀTAGAS, PLETNES UN TO DAĻAS; APSTRĀDĀTAS SPALVAS UN IZSTRĀDĀJUMI NO TĀM; MĀKSLĪGIE ZIEDI; IZSTRĀDĀJUMI NO CILVĒKU MATIEM
64. nodaļa	Apavi, getras un tamlīdzīgi izstrādājumi; šādu izstrādājumu daļas
64.01-64.05	Ražošana no jebkuras pozīcijas nenoteiktas izcelsmes materiāliem, izņemot nenoteiktas izcelsmes apavus, kas piestiprināti pie iekšējām pazolēm vai citām zoles sastāvdaļām pozīcijā 64.06.
64.06	<i>CTH</i>
65. nodaļa	Galvassegas un to daļas
65.01-65.07	<i>CTH</i>
66. nodaļa	Lietussargi, saulesargi, spieķi, spieķsēdekļi, pātagas, pletnes un to daļas
66.01-66.03	<i>CTH</i> vai <i>MaxNOM 50 % (EXW).</i>
67. nodaļa	Apstrādātas spalvas un dūnas un izstrādājumi no spalvām vai dūnām; mākslīgie ziedi; izstrādājumi no cilvēku matiem
67.01-67.04	<i>CTH</i>
XIII SADAĻA	AKMENS, ĢIPŠA, CEMENTA, AZBESTA, VIZLAS UN TAMLĪDZĪGU MATERIĀLU IZSTRĀDĀJUMI; KERAMIKAS IZSTRĀDĀJUMI; STIKLS UN STIKLA IZSTRĀDĀJUMI
68. nodaļa	Akmens, ģipša, cementa, azbesta, vizlas un tamlīdzīgu materiālu izstrādājumi
68.01-68.15	<i>CTH</i> vai <i>MaxNOM 70 % (EXW).</i>
69. nodaļa	Keramikas izstrādājumi
69.01-69.14	<i>CTH</i>
70. nodaļa	Stikls un stikla izstrādājumi
70.01-70.09	<i>CTH</i> vai

	<i>MaxNOM 50 % (EXW).</i>
70.10	<i>CTH</i>
70.11	<i>CTH</i> vai <i>MaxNOM 50 % (EXW).</i>
70.13	<i>CTH</i> , izņemot no nenoteiktas izcelsmes materiāliem pozīcijā 70.10.
70.14-70.20	<i>CTH</i> vai <i>MaxNOM 50 % (EXW).</i>
XIV SADAĻA	Dabiskas vai kultivētas pērles, dārgakmeņi un pusdārgakmeņi, dārgmetāli, ar dārgmetālu plaķēti metāli un to izstrādājumi; bižutērija; monētas
71. nodaļa	Dabiskas vai kultivētas pērles, dārgakmeņi un pusdārgakmeņi, dārgmetāli, ar dārgmetālu plaķēti metāli un to izstrādājumi; bižutērija; monētas
71.01-71.05	Ražošana no jebkuras pozīcijas nenoteiktas izcelsmes materiāliem.
71.06	
- neapstrādāti:	<i>CTH</i> , izņemot no pozīcijā 71.06, 71.08 un 71.10 klasificētiem nenoteiktas izcelsmes materiāliem; elektrolītiska, termiska vai ķīmiska pozīcijā 71.06, 71.08 un 71.10 klasificēto nenoteiktas izcelsmes dārgmetālu atdalīšana; vai pozīcijas 71.06, 71.08 un 71.10 nenoteiktas izcelsmes dārgmetālu sakausēšana vai leģēšana savstarpēji vai ar parastajiem metāliem vai attīrīšana.
- daļēji apstrādāti vai pulverveidā:	Ražošana no nenoteiktas izcelsmes neapstrādātiem dārgmetāliem.
71.07	Ražošana no jebkuras pozīcijas nenoteiktas izcelsmes materiāliem.
71.08	
- neapstrādāti:	<i>CTH</i> , izņemot no pozīcijā 71.06, 71.08 un 71.10 klasificētiem nenoteiktas izcelsmes materiāliem; elektrolītiska, termiska vai ķīmiska pozīcijā 71.06, 71.08 un 71.10 klasificēto nenoteiktas izcelsmes dārgmetālu atdalīšana;

	vai pozīcijas 71.06, 71.08 un 71.10 nenoteiktas izcelsmes dārgmetālu sakausēšana vai leģēšana savstarpēji vai ar parastajiem metāliem vai attīrīšana.
- daļēji apstrādāti vai pulverveidā:	Ražošana no nenoteiktas izcelsmes neapstrādātiem dārgmetāliem.
71.09	Ražošana no jebkuras pozīcijas nenoteiktas izcelsmes materiāliem.
71.10	
- neapstrādāti:	<i>CTH</i> , izņemot no pozīcijā 71.06, 71.08 un 71.10 klasificētiem nenoteiktas izcelsmes materiāliem; elektrolītiska, termiska vai ķīmiska pozīcijā 71.06, 71.08 un 71.10 klasificēto nenoteiktas izcelsmes dārgmetālu atdalīšana; vai pozīcijas 71.06, 71.08 un 71.10 nenoteiktas izcelsmes dārgmetālu sakausēšana vai leģēšana savstarpēji vai ar parastajiem metāliem vai attīrīšana.
- daļēji apstrādāti vai pulverveidā:	Ražošana no nenoteiktas izcelsmes neapstrādātiem dārgmetāliem.
71.11	Ražošana no jebkuras pozīcijas nenoteiktas izcelsmes materiāliem.
71.12-71.18	<i>CTH</i>
XV SADAĻA	PARASTIE METĀLI UN PARASTO METĀLU IZSTRĀDĀJUMI
72. nodaļa	Dzelzs un tērauds
72.01-72.06	<i>CTH</i>
72.07	<i>CTH</i> , izņemot no nenoteiktas izcelsmes materiāliem pozīcijā 72.06.
72.08-72.17	<i>CTH</i> , izņemot no nenoteiktas izcelsmes materiāliem pozīcijā 72.08–72.17.
72.18	<i>CTH</i>
72.19-72.23	<i>CTH</i> , izņemot no nenoteiktas izcelsmes materiāliem pozīcijā 72.19–72.23.

72.24	<i>CTH</i>
72.25-72.29	<i>CTH</i> , izņemot no nenoteiktas izcelsmes materiāliem pozīcijā 72.25–72.29.
73. nodaļa	Dzelzs vai tērauda izstrādājumi
7301.10	<i>CTH</i> , izņemot no nenoteiktas izcelsmes materiāliem pozīcijā 72.08–72.17.
7301.20	<i>CTH</i>
73.02	<i>CTH</i> , izņemot no nenoteiktas izcelsmes materiāliem pozīcijā 72.08–72.17.
73.03	<i>CTH</i>
73.04-73.06	<i>CC</i> , izņemot no nenoteiktas izcelsmes materiāliem pozīcijā 72.13–72.17, 72.21–72.23 un 72.25–72.29.
73.07	
- savienotājelementi caurulēm no nerūsējošā tērauda:	<i>CTH</i> , izņemot no nenoteiktas izcelsmes sagatavēm, tomēr var izmantot nenoteiktas izcelsmes sagataves, ja to vērtība nepārsniedz 50 % no ražojuma <i>EXW</i> cenas.
- citādi:	<i>CTH</i>
73.08	<i>CTH</i> , izņemot no nenoteiktas izcelsmes materiāliem apakšpozīcijā 7301.20.
7309.00-7315.19	<i>CTH</i>
7315.20	<i>CTH</i> vai <i>MaxNOM</i> 50 % (<i>EXW</i>).
7315.81-7326.90	<i>CTH</i>
74. nodaļa	Varš un tā izstrādājumi
74.01-74.02	<i>CTH</i>
74.03	Ražošana no jebkuras pozīcijas nenoteiktas izcelsmes materiāliem.
74.04-74.07	<i>CTH</i>

74.08	CTH un MaxNOM 50 % (EXW).
74.09-74.19	CTH
75. nodaļa	Niķelis un tā izstrādājumi
75.01	CTH
75.02	Ražošana no jebkuras pozīcijas nenoteiktas izcelsmes materiāliem.
75.03-75.08	CTH
76. nodaļa	Alumīnijs un tā izstrādājumi
76.01	CTH un MaxNOM 50 % (EXW). vai Termiska vai elektrolītiska apstrāde nelegēta alumīnija vai alumīnija atgriezumiem un lūžņiem.
76.02	CTH
76.03-76.16	CTH un MaxNOM 50 % (EXW) ⁹⁰ .
78. nodaļa	Svins un tā izstrādājumi
7801.10	Ražošana no jebkuras pozīcijas nenoteiktas izcelsmes materiāliem.
7801.91-7806.00	CTH
79. nodaļa	Cinks un tā izstrādājumi
79.01-79.07	CTH
80. nodaļa	Alva un tās izstrādājumi
80.01-80.07	CTH
81. nodaļa	Pārējie parastie metāli; metālkeramika; to izstrādājumi
81.01-81.13	Ražošana no jebkuras pozīcijas nenoteiktas izcelsmes materiāliem.
82. nodaļa	Parasto metālu instrumenti, darbarīki, griešanas rīki, karotes un dakšiņas; to daļas no parastajiem metāliem
8201.10-8205.70	CTH

⁹⁰ Atsevišķi alumīnija ražojumi var kvalificēties noteiktajai izcelsmei saskaņā ar alternatīvajiem konkrētajiem ražojumiem piemērojamiem noteikumiem gada kvotu ietvaros, kā norādīts ORIG-2A. pielikumā[Izcelsmes kvotas konkrētiem ražojumiem piemērojamiem izcelsmes noteikumiem ORIG-2. pielikumā].

	<p>vai</p> <p><i>MaxNOM 50 % (EXW).</i></p>
8205.90	<p><i>CTH</i>, tomēr komplektā var iekļaut pozīcijā 82.05 klasificētus nenoteiktas izcelsmes instrumentus, ja to kopējā vērtība nepārsniedz 15 % no komplekta <i>EXW</i> cenas.</p>
82.06	<p><i>CTH</i>, izņemot no nenoteiktas izcelsmes materiāliem pozīcijā 82.02–82.05. tomēr komplektā var iekļaut pozīcijā 82.02–82.05 klasificētus nenoteiktas izcelsmes instrumentus, ja to kopējā vērtība nepārsniedz 15 % no komplekta <i>EXW</i> cenas.</p>
82.07-82.15	<p><i>CTH</i></p> <p>vai</p> <p><i>MaxNOM 50 % (EXW).</i></p>
83. nodaļa	Dažādi parasto metālu izstrādājumi
83.01-83.11	<p><i>CTH</i></p> <p>vai</p> <p><i>MaxNOM 50 % (EXW).</i></p>
XVI SADAĻA	MEHĀNISMI UN MEHĀNISKAS IERĪCES; ELEKTROIEKĀRTAS; TO DAĻAS; SKAŅU IERAKSTĪŠANAS UN ATSKAŅOŠANAS APARATŪRA, TELEVĪZIJAS ATTĒLA UN SKAŅAS IERAKSTĪŠANAS UN REPRODUCĒŠANAS APARATŪRA UN ŠĀDU IZSTRĀDĀJUMU DAĻAS UN PIEDERUMI
84. nodaļa	Kodolreaktori, katli, mehānismi un mehāniskas ierīces; to daļas
84.01-84.06	<p><i>CTH</i></p> <p>vai</p> <p><i>MaxNOM 50 % (EXW).</i></p>
84.07-84.08	<i>MaxNOM 50 % (EXW).</i>
84.09-84.12	<p><i>CTH</i></p> <p>vai</p> <p><i>MaxNOM 50 % (EXW).</i></p>
8413.11-8415.10	<p><i>CTSH</i></p> <p>vai</p> <p><i>MaxNOM 50 % (EXW).</i></p>

8415.20	<p><i>CTH</i></p> <p>vai</p> <p><i>MaxNOM 50 % (EXW).</i></p>
8415.81-8415.90	<p><i>CTSH</i></p> <p>vai</p> <p><i>MaxNOM 50 % (EXW).</i></p>
84.16-84.20	<p><i>CTH</i></p> <p>vai</p> <p><i>MaxNOM 50 % (EXW).</i></p>
84.21	<p><i>CTSH</i></p> <p>vai</p> <p><i>MaxNOM 50 % (EXW).</i></p>
84.22-84.24	<p><i>CTH</i></p> <p>vai</p> <p><i>MaxNOM 50 % (EXW).</i></p>
84.25-84.30	<p><i>CTH</i>, izņemot no nenoteiktas izcelsmes materiāliem pozīcijā 84.31;</p> <p>vai</p> <p><i>MaxNOM 50 % (EXW).</i></p>
84.31-84.43	<p><i>CTH</i></p> <p>vai</p> <p><i>MaxNOM 50 % (EXW).</i></p>
84.44-84.47	<p><i>CTH</i>, izņemot no nenoteiktas izcelsmes materiāliem pozīcijā 84.48;</p> <p>vai</p> <p><i>MaxNOM 50 % (EXW).</i></p>
84.48-84.55	<p><i>CTH</i></p> <p>vai</p> <p><i>MaxNOM 50 % (EXW).</i></p>

84.56-84.65	<p><i>CTH</i>, izņemot no nenoteiktas izcelsmes materiāliem pozīcijā 84.66;</p> <p>vai</p> <p><i>MaxNOM 50 % (EXW)</i>.</p>
84.66-84.68	<p><i>CTH</i></p> <p>vai</p> <p><i>MaxNOM 50 % (EXW)</i>.</p>
84.70-84.72	<p><i>CTH</i>, izņemot no nenoteiktas izcelsmes materiāliem pozīcijā 84.73;</p> <p>vai</p> <p><i>MaxNOM 50 % (EXW)</i>.</p>
84.73-84.78	<p><i>CTH</i></p> <p>vai</p> <p><i>MaxNOM 50 % (EXW)</i>.</p>
8479.10-8479.40	<p><i>CTSH</i></p> <p>vai</p> <p><i>MaxNOM 50 % (EXW)</i>.</p>
8479.50	<p><i>CTH</i></p> <p>vai</p> <p><i>MaxNOM 50 % (EXW)</i>.</p>
8479.60-8479.82	<p><i>CTSH</i></p> <p>vai</p> <p><i>MaxNOM 50 % (EXW)</i>.</p>
8479.89	<p><i>CTH</i></p> <p>vai</p> <p><i>MaxNOM 50 % (EXW)</i>.</p>
8479.90	<p><i>CTSH</i></p> <p>vai</p> <p><i>MaxNOM 50 % (EXW)</i>.</p>

84.80	CTH vai MaxNOM 50 % (EXW).
84.81	CTSH vai MaxNOM 50 % (EXW).
84.82-84.87	CTH vai MaxNOM 50 % (EXW).
85. nodaļa	Elektroierīces un elektroiekārtas un to detaļas; skaņu ierakstīšanas un atskaņošanas aparatūra, televīzijas attēla un skaņas ierakstīšanas un reproducēšanas aparatūra un šādu izstrādājumu detaļas un piederumi
85.01-85.02	CTH, izņemot no nenoteiktas izcelsmes materiāliem pozīcijā 85.03; vai MaxNOM 50 % (EXW).
85.03-85.06	CTH vai MaxNOM 50 % (EXW).
85.07	
- Akumulatori, kuros ir viens vai vairāki baterijas elementi vai bateriju moduļi, un shēma to savstarpējai savienošanai, bieži dēvēti par "bateriju	CTH, izņemot no nenoteiktas izcelsmes aktīvajiem katodmateriāliem, vai MaxNOM 30 % (EXW) ⁹¹ .

⁹¹ Laikposmā no šā nolīguma stāšanās spēkā līdz 2026. gada 31. decembrim piemēro alternatīvus konkrētiem ražojumiem piemērojamos izcelsmes noteikumus, kā norādīts ORIG-2B pielikumā [Konkrētiem ražojumiem piemērojami pārejas noteikumi elektriskajiem akumulatoriem un elektrificētiem transportlīdzekļiem].

komplekšiem", ko izmanto kā primāro elektroenerģijas avotu pozīcijā 87.02, 87.03 un 87.04 minēto transportlīdzekļu piedziņai	
- baterijas elementi, baterijas moduļi un to daļas, kas paredzēti iebūvēšanai elektriskajā akumulatorā, ko izmanto kā primāro elektroenerģijas avotu pozīcijā 87.02, 87.03 un 87.04 minēto transportlīdzekļu piedziņai	<i>CTH</i> , izņemot no nenoteiktas izcelsmes aktīvajiem katodmateriāliem, vai <i>MaxNOM 35 % (EXW)</i> ⁹²
- citādi:	<i>CTH</i> vai <i>MaxNOM 50 % (EXW)</i> .
85.08-85.18	<i>CTH</i> vai <i>MaxNOM 50 % (EXW)</i> .
85.19-85.21	<i>CTH</i> , izņemot no nenoteiktas izcelsmes materiāliem pozīcijā 85.22; vai <i>MaxNOM 50 % (EXW)</i> .
85.22-85.23	<i>CTH</i> vai

⁹² Laikposmā no šā nolīguma stāšanās spēkā līdz 2026. gada 31. decembrim piemēro alternatīvus konkrētiem ražojumiem piemērojamos izcelsmes noteikumus, kā norādīts ORIG-2B pielikumā [Konkrētiem ražojumiem piemērojami pārejas noteikumi elektriskajiem akumulatoriem un elektrificētiem transportlīdzekļiem].

	<i>MaxNOM 50 % (EXW).</i>
85.25-85.27	<i>CTH, izņemot no nenoteiktas izcelsmes materiāliem pozīcijā 85.29,</i> vai <i>MaxNOM 50 % (EXW).</i>
85.28-85.34	<i>CTH</i> vai <i>MaxNOM 50 % (EXW).</i>
85.35-85.37	<i>CTH, izņemot no nenoteiktas izcelsmes materiāliem pozīcijā 85.38,</i> vai <i>MaxNOM 50 % (EXW).</i>
8538.10-8541.90	<i>CTH</i> vai <i>MaxNOM 50 % (EXW).</i>
8542.31-8542.39	<i>CTH</i> notiek nenoteiktas izcelsmes materiālu difūzija vai <i>MaxNOM 50 % (EXW).</i>
8542.90-8543.90	<i>CTH</i> vai <i>MaxNOM 50 % (EXW).</i>
85.44-85.48	<i>MaxNOM 50 % (EXW).</i>
XVII SADAĻA	SATIKSMES LĪDZEKĻI UN TO APRĪKOJUMS
86. nodaļa	Dzelzceļa vai tramvaju lokomotīves, ritošais sastāvs un to daļas; dzelzceļa vai tramvaju ceļa aprīkojums un tā daļas; visu veidu mehāniskās (ieskaitot elektromehāniskās) satiksmes signalizācijas iekārtas
86.01-86.09	<i>CTH, izņemot no nenoteiktas izcelsmes materiāliem pozīcijā 86.07,</i> vai

	<i>MaxNOM 50 % (EXW).</i>
87. nodaļa	Transportlīdzekļi, izņemot dzelzceļa vai tramvaju ritošo sastāvu, un to daļas un piederumi
87.01	<i>MaxNOM 45 % (EXW).</i>
87.02-87.04	
- transportlīdzekļi, kuru piedziņa ir gan atgriezeniskās virzes kustības iekšdedzes virzuļmotors, gan elektriskais motors un kurus var uzlādēt, pieslēdzot pie ārēja elektroenerģijas avota (“uzlādējams hibrīds”); - citādi transportlīdzekļi, kuru dzinējs ir vienīgi elektriskais motors	<i>MaxNOM 45 % (EXW)</i> un pozīcijā 85.07 minētajiem bateriju komplektiem, ko izmanto kā galveno elektroenerģijas avotu transportlīdzekļa piedziņai, jābūt noteiktas izcelsmes ⁹³ .
- citādi:	<i>MaxNOM 45 % (EXW)</i> ⁹⁴ .
87.05-87.07	<i>MaxNOM 45 % (EXW).</i>
87.08-87.11	<i>CTH</i> vai <i>MaxNOM 50 % (EXW).</i>
87.12	<i>MaxNOM 45 % (EXW).</i>

⁹³ Laikposmā no šā nolīguma stāšanās spēkā līdz 2026. gada 31. decembrim piemēro alternatīvus konkrētiem ražojumiem piemērojamos izcelsmes noteikumus, kā norādīts ORIG-2B pielikumā [Konkrētiem ražojumiem piemērojami pārejas noteikumi elektriskajiem akumulatoriem un elektrificētiem transportlīdzekļiem].

⁹⁴ Hibrīda transportlīdzekļiem, kuru dzinējs ir gan iekšdedzes motors, gan elektromotors, izņemot tos, ko var uzlādēt, pieslēdzot tos ārējam elektroenerģijas avotam, uz laiku no šā nolīguma stāšanās spēkā līdz 2026. gada 31. decembrim piemēro alternatīvus konkrētiem ražojumiem paredzētus izcelsmes noteikumus, kā noteikts ORIG-2B pielikumā [Konkrētiem ražojumiem piemērojami pārejas noteikumi elektriskajiem akumulatoriem un elektrificētiem transportlīdzekļiem].

87.13-87.16	<p>CTH</p> <p>vai</p> <p>MaxNOM 50 % (EXW).</p>
88. nodaļa	Gaisa kuģi, kosmosa kuģi un to daļas
88.01-88.05	<p>CTH</p> <p>vai</p> <p>MaxNOM 50 % (EXW).</p>
89. nodaļa	Kuģi, laivas un citi peldlīdzekļi
89.01-89.08	<p>CC</p> <p>vai</p> <p>MaxNOM 40 % (EXW).</p>
XVIII SADAĻA	OPTISKĀS IERĪCES UN APARATŪRA, FOTO UN KINO IERĪCES UN APARATŪRA, MĒRIERĪCES UN KONTROLIERĪCES UN APARATŪRA, PRECĪZIJAS INSTRUMENTI UN IEKĀRTAS, MEDICĪNAS UN ĶIRURĢISKI INSTRUMENTI UN APARATŪRA; PULKSTENĪ; MŪZIKAS INSTRUMENTI; TO DAĻAS UN PIEDERUMI
90. nodaļa	Optiskās ierīces un aparātūra, foto un kino ierīces un aparātūra, mērierīces un kontrolierīces un aparātūra, precīzijas instrumenti un iekārtas, medicīnas un ķirurģiski instrumenti un aparātūra; to daļas un piederumi
9001.10-9001.40	<p>CTH</p> <p>vai</p> <p>MaxNOM 50 % (EXW).</p>
9001.50	<p>CTH</p> <p>lēcas sagataves virsmas apstrāde, iegūstot pabeigtu oftalmoloģisku lēcu, ko paredzēts ielikt brillēs, ar optisko koriģējošo jaudu;</p> <p>lēcas pārklāšana attiecīgā apstrādē, lai uzlabotu redzamību un nodrošinātu valkātāja aizsardzību;</p> <p>vai</p> <p>MaxNOM 50 % (EXW).</p>
9001.90-9033.00	<p>CTH</p> <p>vai</p>

	<i>MaxNOM 50 % (EXW).</i>
91. nodaļa	Pulksteņi un to daļas
91.01-91.14	<i>CTH</i> vai <i>MaxNOM 50 % (EXW).</i>
92. nodaļa	Mūzikas instrumenti; to daļas un piederumi
92.01-92.09	<i>MaxNOM 50 % (EXW).</i>
XIX SADAĻA	IEROČI UN MUNĪCIJA; TO DAĻAS UN PIEDERUMI
93. nodaļa	Ieroči un munīcija; to daļas un piederumi
93.01-93.07	<i>MaxNOM 50 % (EXW).</i>
XX SADAĻA	DAŽĀDI IZSTRĀDĀJUMI
94. nodaļa	Mēbeles; gultas piederumi, matračī, matraču pamati, polsterējumi un tamlīdzīgi pildīti mājas aprīkojuma izstrādājumi; lampas un apgaismes piederumi, kas citur nav minēti un iekļauti; izgaismotas izkārtnes, tablo un tamlīdzīgi izstrādājumi; saliekamās būvkonstrukcijas
94.01-94.06	<i>CTH</i> vai <i>MaxNOM 50 % (EXW).</i>
95. nodaļa	Rotaļlietas, spēles un sporta piederumi; to daļas un piederumi
95.03-95.08	<i>CTH</i> vai <i>MaxNOM 50 % (EXW).</i>
96. nodaļa	Dažādi izstrādājumi
96.01-96.04	<i>CTH</i> vai <i>MaxNOM 50 % (EXW).</i>
96.05	Katram priekšmetam no komplekta jāatbilst noteikumiem, kas uz to attiekos, ja tas nebūtu ietverts komplektā, ja var iekļaut nenoteiktas izcelsmes izstrādājumus, ja to kopējā vērtība nepārsniedz 15 % no komplekta <i>EXW</i> cenas.

96.06-9608.40	<p><i>CTH</i></p> <p>vai</p> <p><i>MaxNOM 50 % (EXW).</i></p>
9608.50	<p>Katram priekšmetam no komplekta jāatbilst noteikumiem, kas uz to attiektos, ja tas nebūtu ietverts komplektā, ja var iekļaut nenoteiktas izcelsmes izstrādājumus, ja to kopējā vērtība nepārsniedz 15 % no komplekta <i>EXW</i> cenas.</p>
9608.60-96.20	<p><i>CTH</i></p> <p>vai</p> <p><i>MaxNOM 50 % (EXW).</i></p>
XXI SADAĻA	MĀKSLAS DARBI, KOLEKCIJU PRIEKŠMETI UN SENLIETAS
97. nodaļa	Mākslas darbi, kolekciju priekšmeti un senlietas
97.01-97.06	<i>CTH</i>

**ORIG-2A. PIELIKUMS. IZCELSMES KVOTAS UN ALTERNATĪVAS KONKRĒTIEM RAŽOJUMIEM
PIEMĒROJAMIEM IZCELSMES NOTEIKUMIEM ORIG-2 PIELIKUMĀ [KONKRĒTIEM PRODUKTIEM
PIEMĒROJAMIE IZCELSMES NOTEIKUMI]**

Kopīgie noteikumi

1. Attiecīgie izcelsmes noteikumi tabulās uzskaitītajiem ražojumiem ir alternatīvas ORIG-2. pielikumā [Konkrētiem ražojumiem piemērojamie izcelsmes noteikumi] izklāstītajiem noteikumiem piemērojamās gada kvotas robežās.
2. Paziņojumā par izcelsmi, kas sagatavots saskaņā ar šo pielikumu, iekļauj šādu paziņojumu: "Izcelsmes kvotas. Noteiktas izcelsmes ražojums saskaņā ar ORIG-2A. pielikumu".
3. Savienībā visus šajā pielikumā minētos daudzumus pārvalda Eiropas Komisija, kas veic visas administratīvās darbības, kuras tā uzskata par vajadzīgām to efektīvai pārvaldībai, ievērojot piemērojamās Savienības tiesību aktus.
4. Apvienotajā Karalistē visus šajā pielikumā minētos daudzumus pārvalda muitas dienests, kas veic visas administratīvās darbības, kuras tas uzskata par vajadzīgām to efektīvai pārvaldībai, ievērojot piemērojamās Apvienotās Karalistes tiesību aktus.
5. Importētāja Puse pārvalda izcelsmes kvotas, ievērojot rindas kārtības principu, un aprēķina to ražojumu daudzumu, kas ievesti atbilstoši šīm izcelsmes kvotām, pamatojoties uz minētās Puses importu.

1. iedaļa. Gada kvotu sadalījums konservētām tunzivīm

Harmonizētās sistēmas klasifikācija (2017)	Ražojuma apraksts	Alternatīvais konkrētiem ražojumiem piemērojamais noteikums	Gada kvotas eksportam no Savienības uz Apvienoto Karalisti (neto svars)	Gada kvotas eksportam no Apvienotās Karalistes uz Savienību (neto svars)
1604.14	sagatavotas vai konservētas tunzivis, svītrainās tunzivis un pelamīdas (<i>Sarda spp.</i>), veselas vai gabalos (izņemot maltas)	CC	3 000 tonnas	3 000 tonnas
1604.20	citi gatavi izstrādājumi no zivīm vai zivju konservi			
	No tunzivīm, svītrainajām tunzivīm vai citām <i>Euthynnus</i> ģints zivīm (izņemot veselas vai gabalos)	CC	4 000 tonnas	4 000 tonnas
	no citām zivīm	-	-	-

2. iedaļa. Gada kvotu sadalījums alumīnija ražojumiem⁹⁵

1. tabula. No 2021. gada 1. janvāra līdz 2023. gada 31. decembrim piemērojamās kvotas

Harmonizētās sistēmas klasifikācija (2017)	Ražojuma apraksts	Alternatīvais konkrētiem ražojumiem piemērojamais noteikums	Gada kvotas eksportam no Savienības uz Apvienoto Karalisti (neto svars)	Gada kvotas eksportam no Apvienotās Karalistes uz Savienību (neto svars)
76.03, 76.04, 76.06, 76.08-76.16	alumīnija ražojumi un izstrādājumi no alumīnija (izņemot alumīnija stiepli un alumīnija foliju)	CTH	95 000 tonnas	95 000 tonnas
76.05	alumīnija stieples	CTH, izņemot no nenoteiktas izcelsmes materiāliem pozīcijā 76.04.		
76.07	alumīnija folija	CTH, izņemot no nenoteiktas izcelsmes materiāliem pozīcijā 76.06.		

2. tabula. No 2024. gada 1. janvāra līdz 2026. gada 31. decembrim piemērojamās kvotas

Harmonizētās sistēmas klasifikācija (2017)	Ražojuma apraksts	Alternatīvais konkrētiem ražojumiem piemērojamais noteikums	Gada kvotas eksportam no Savienības uz Apvienoto Karalisti (neto svars)	Gada kvotas eksportam no Apvienotās Karalistes uz Savienību (neto svars)
76.03, 76.04, 76.06, 76.08-76.16	alumīnija ražojumi un izstrādājumi no alumīnija (izņemot alumīnija stiepli un alumīnija foliju)	CTH	72 000 tonnas	72 000 tonnas
76.05	alumīnija stieples	CTH, izņemot no nenoteiktas izcelsmes materiāliem pozīcijā 76.04.		

⁹⁵ Daudzumi, kas norādīti katrā tabulā 2. iedaļā, ir visi pieejamie kvotas daudzumi (attiecīgi eksportam no Savienības uz Apvienoto Karalisti un eksportam no Apvienotās Karalistes uz Savienību) attiecībā uz visiem minētajā tabulā uzskaitītajiem ražojumiem.

76.07	alumīnija folija	CTH, izņemot no nenoteiktas izcelsmes materiāliem pozīcijā 76.06.		
--------------	------------------	---	--	--

3. tabula. No 2027. gada 1. janvāra turpmāk piemērojamās kvotas

Harmonizētās sistēmas klasifikācija (2017)	Ražojuma apraksts	Alternatīvais konkrētiem ražojumiem piemērojamais noteikums	Gada kvotas eksportam no Savienības uz Apvienoto Karalisti (neto svars)	Gada kvotas eksportam no Apvienotās Karalistes uz Savienību (neto svars)
76.04	alumīnija stieņi un profili	CTH	57 500 tonnas	57 500 tonnas
76.06	alumīnija plātnes, loksnes un sloksnes, kas ir biežākas par 0,2 mm	CTH		
76.07	alumīnija folija	CTH, izņemot no nenoteiktas izcelsmes materiāliem pozīcijā 76.06.		

Kvotu pārskatīšana 2. iedaļas 3. tabulas alumīnija ražojumiem

1. Ne agrāk kā 5 gadus pēc šā nolīguma stāšanās spēkā un ne agrāk kā 5 gadus pēc šajā punktā minētās pārskatīšanas pabeigšanas Tirdzniecības partnerības komiteja pēc jebkuras Puses pieprasījuma un ar Tirdzniecības specializētās komitejas muitas sadarbības un izcelsmes noteikumu jomā palīdzību pārskata 2. iedaļas 3. tabulā iekļautās alumīnija kvotas.
2. Šā panta 1. punktā minēto pārskatīšanu veic, pamatojoties uz pieejamo informāciju par tirgus apstākļiem abās Pusēs un informāciju par to attiecīgo ražojumu importu un eksportu.
3. Pamatojoties uz rezultātiem, kas iegūti pārskatīšanā, kura veikta saskaņā ar 1. punktu, Partnerības padome var pieņemt lēmumu palielināt vai saglabāt 2. iedaļas 3. tabulā iekļauto alumīnija kvotu apjomu, mainīt darbības jomu vai sadalīt vai mainīt sadalījumu starp ražojumiem.

ORIG-2B. PIELIKUMS. KONKRĒTIEM RAŽOJUMIEM PIEMĒROJAMI PĀREJAS NOTEIKUMI
ELEKTRISKAJIEM AKUMULATORIEM UN ELEKTRIFICĒTIEM TRANSPORTLĪDZEKĻIEM

1. iedaļa – Konkrētiem ražojumiem piemērojamie pagaidu noteikumi, ko piemēro no šā nolīguma spēkā stāšanās dienas līdz 2023. gada 31. decembrim.

1. Ražojumiem, kas uzskaitīti turpmāk 1. slejā, no šā nolīguma stāšanās spēkā līdz 2023. gada 31. decembrim piemēro 2. slejā uzskaitītos konkrētiem ražojumiem piemērojamus noteikumus.

1. sleja	2. sleja
<p>Harmonizētās sistēmas klasifikācija (2017), iekļaujot konkrētu aprakstu</p>	<p>Konkrētiem ražojumiem piemērojamie izcelsmes noteikumi no šā nolīguma spēkā stāšanās dienas līdz 2023. gada 31. decembrim</p>
85.07	
<p>- akumulatori, kuros ir viens vai vairāki baterijas elementi vai baterijas moduļi un shēma, kas savstarpēji savieno baterijas elementus, bieži dēvēti par "bateriju komplektiem", ko izmanto kā primāro elektroenerģijas avotu pozīcijā 87.02, 87.03 un 87.04 minēto transportlīdzekļu piedziņai</p>	<p><i>CTSH</i></p> <p>Bateriju komplektu mezgls no nenoteiktas izcelsmes baterijas elementiem vai baterijas moduļiem;</p> <p>vai</p> <p><i>MaxNOM 70 % (EXW).</i></p>
<p>- baterijas elementi, baterijas moduļi un to daļas, kas paredzēti iebūvēšanai elektriskajā akumulatorā, ko izmanto kā primāro elektroenerģijas avotu pozīcijā 87.02, 87.03 un 87.04 minēto transportlīdzekļu piedziņai</p>	<p><i>CTH</i></p> <p>vai</p> <p><i>MaxNOM 70 % (EXW).</i></p>
87.02-87.04	
<p>- transportlīdzekļi, kuru piedziņa ir gan iekšdedzes motors, gan elektriskais motors un kurus nevar</p>	<p><i>MaxNOM 60 % (EXW).</i></p>

<p>uzlādēt, pieslēdzot pie ārēja elektroenerģijas avota (“hibrīds”);</p> <p>- transportlīdzekļi, kuru piedziņa ir gan atgriezeniskās virzes kustības iekšdedzes virzūmotors, gan elektriskais motors un kurus var uzlādēt, pieslēdzot pie ārēja elektroenerģijas avota (“uzlādējams hibrīds”);</p> <p>- citādi transportlīdzekļi, kuru dzinējs ir vienīgi elektriskais motors</p>	
---	--

2. iedaļa – Konkrētiem ražojumiem piemērojamiem pagaidu noteikumi, kurus piemēro no 2024. gada 1. janvāra līdz 2026. gada 31. decembrim.

1. Ražojumiem, kas uzskaitīti turpmāk 1. slejā, no 2024. gada 1. janvāra līdz 2026. gada 31. decembrim piemēro 2. slejā uzskaitītos konkrētiem ražojumiem piemērojamus noteikumus.

<p>1. sleja</p> <p>Harmonizētās sistēmas klasifikācija (2017), iekļaujot konkrētu aprakstu</p>	<p>2. sleja</p> <p>Konkrētiem ražojumiem piemērojamiem izcelsmes noteikumi no 2024. gada 1. janvāra līdz 2026. gada 31. decembrim</p>
<p>85.07</p>	
<p>- akumulatori, kuros ir viens vai vairāki baterijas elementi vai baterijas moduļi un shēma, kas savstarpēji savieno baterijas elementus, bieži dēvēti par “bateriju komplektiem”, ko izmanto kā primāro elektroenerģijas avotu pozīcijā 87.02, 87.03 un 87.04 minēto transportlīdzekļu piedziņai</p>	<p><i>CTH</i>, izņemot no nenoteiktas izcelsmes aktīvajiem katodmateriāliem, vai</p> <p><i>MaxNOM 40 % (EXW)</i>.</p>

<p>- baterijas elementi, baterijas moduļi un to daļas, kas paredzēti iebūvēšanai elektriskajā akumulatorā, ko izmanto kā primāro elektroenerģijas avotu pozīcijā 87.02, 87.03 un 87.04 minēto transportlīdzekļu piedziņai</p>	<p>CTH, izņemot no nenoteiktas izcelsmes aktīvajiem katodmateriāliem, vai <i>MaxNOM 50 % (EXW).</i></p>
<p>87.02-87.04</p>	
<p>- transportlīdzekļi, kuru piedziņa ir gan iekšdedzes motors, gan elektriskais motors un kurus nevar uzlādēt, pieslēdzot pie ārēja elektroenerģijas avota (“hibrīds”);</p> <p>- transportlīdzekļi, kuru piedziņa ir gan atgriezeniskās virzes kustības iekšdedzes virzūmotors, gan elektriskais motors un kurus var uzlādēt, pieslēdzot pie ārēja elektroenerģijas avota (“uzlādējams hibrīds”);</p> <p>- citādi transportlīdzekļi, kuru dzinējs ir vienīgi elektriskais motors</p>	<p><i>MaxNOM 55 % (EXW).</i></p>

3. iedaļa – Konkrētiem ražojumiem piemērojamo noteikumu pārskatīšana 8507. pozīcijai

1. Ne agrāk kā 4 gadus pēc šā nolīguma stāšanās spēkā Tirdzniecības partnerības komiteja pēc jebkuras Puses pieprasījuma un ar Tirdzniecības specializētās komitejas muitas sadarbības un izcelsmes noteikumu jomā palīdzību pārskata ORIG-2. pielikumā [Konkrētiem ražojumiem piemērojami izcelsmes noteikumi] ietvertos konkrētiem ražojumiem piemērojamos noteikumus attiecībā uz 8507. pozīciju, kas piemērojami no 2027. gada 1. janvāra.

2. Šā panta 1. punktā minēto pārskatīšanu veic, pamatojoties uz pieejamo informāciju par Pušu tirgiem, piemēram, par pietiekamu un piemērotu noteiktas izcelsmes materiālu pieejamību, piedāvājuma un pieprasījuma līdzsvaru un citu būtisku informāciju.

3. Pamatojoties uz pārskatīšanas, kas veikta saskaņā ar 1. punktu, rezultātiem, Partnerības padome var pieņemt lēmumu grozīt konkrētiem ražojumiem piemērojamos noteikumus pozīcijai 8507 no 2027. gada 1. janvāra, kas ietverti ORIG-2 pielikumā [Konkrētiem ražojumiem piemērojamie izcelsmes noteikumi].

ORIG-3. PIELIKUMS.PIEGĀDĀTĀJA DEKLARĀCIJA

1. Piegādātāja deklarācijas saturs atbilst šajā pielikumā noteiktajam.
2. Izņemot 3. punktā minētos gadījumus, piegādātājs katram ražojumu sūtījumam 1. papildinājuma noteiktajā veidā sagatavo piegādātāja deklarāciju un pievieno faktūrrēķinam vai jebkuram citam dokumentam, kurā attiecīgie produkti ir pietiekami sīki aprakstīti, lai tos varētu identificēt.
3. Ja piegādātājs konkrētam klientam regulāri piegādā ražojumus, attiecībā uz kuriem paredzams, ka kādā Pusē veiktā ražošana kādu laiku paliks nemainīga, minētais piegādātājs var sniegt vienu piegādātāja deklarāciju, kas aptver vairākkārtīgus šo ražojumu sūtījumus ("ilgtermiņa piegādātāja deklarācija"). Ilgtermiņa piegādātāja deklarācija parasti ir derīga ne ilgāk kā divus gadus no deklarācijas sagatavošanas dienas. Tās Puses muitas dienesti, kurā deklarāciju sagatavo, var paredzēt nosacījumus, saskaņā ar kuriem var izmantot ilgākus termiņus. Ilgtermiņa piegādātāja deklarāciju piegādātājs sagatavo 2. papildinājumā norādītajā veidā, un tajā pietiekami sīki apraksta attiecīgos ražojumus, lai tos varētu identificēt. Piegādātājs nekavējoties informē klientu, ja ilgtermiņa piegādātāja deklarācija vairs neattiecas uz piegādātajiem produktiem.
4. Piegādātājs, kurš sagatavo deklarāciju, ir gatavs jebkurā laikā pēc tās Puses muitas dienestu pieprasījuma, kurā deklarāciju sagatavo, iesniegt visus attiecīgos dokumentus, kas pierāda, ka deklarācijā sniegtā informācija ir pareiza.

1. papildinājums

PIEGĀDĀTĀJA DEKLARĀCIJA

Piegādātāja deklarāciju, kuras teksts ir norādīts turpmāk, jā sagatavo saskaņā ar zemsvītras piezīmēm. Taču zemsvītras piezīmes nav jāpārraksta.

PIEGĀDĀTĀJA DEKLARĀCIJA

Es, apakšā parakstīties pievienotajā dokumentā norādīto ražojumu piegādātājs, apliecinu, ka:

1. Šo ražojumu ražošanā [norādīt attiecīgās Puses nosaukumu] ir izmantoti šādi materiāli, kuru izcelsme nav [norādīt attiecīgās Puses nosaukumu]:

Piegādāto ražojumu apraksts ⁽¹⁾	Izmantoto nenoteiktas izcelsmes materiālu apraksts	Izmantoto nenoteiktas izcelsmes materiālu HS pozīcija ⁽²⁾	Izmantoto nenoteiktas izcelsmes materiālu vērtība ⁽²⁾⁽³⁾
Kopējā vērtība			

2. Visu pārējo materiālu, kas [norādīt attiecīgās Puses nosaukumu] izmantoti šo ražojumu ražošanā, izcelsme ir [norādīt attiecīgās Puses nosaukumu].

Es apņemos iesniegt visus citus pieprasītos pavaddokumentus.

.....(Vieta un datums)

.....(parakstītāja vārds, uzvārds un ieņemamais amats,
uzņēmuma nosaukums un adrese)(paraksts)(6)

2. papildinājums

ILGTERMIŅA PIEGĀDĀTĀJA DEKLARĀCIJA

Ilgtermiņa piegādātāja deklarācija, kuras teksts ir norādīts turpmāk, jā sagatavo saskaņā ar zemsvītras piezīmēm. Taču zemsvītras piezīmes nav jāpārraksta.

ILGTERMIŅA PIEGĀDĀTĀJA DEKLARĀCIJA

Es, apakšā parakstīties pievienotajā dokumentā norādīto ražojumu, ko regulāri piegādā⁽⁴⁾ piegādātājs, apliecinu, ka:

1. Šo ražojumu ražošanā [norādīt attiecīgās Puses nosaukumu] ir izmantoti šādi materiāli, kuru izcelsme nav [norādīt attiecīgās Puses nosaukumu]:

Piegādāto ražojumu apraksts ⁽¹⁾	Izmantoto nenoteiktas izcelsmes materiālu apraksts	Izmantoto nenoteiktas izcelsmes materiālu HS pozīcija ⁽²⁾	Izmantoto nenoteiktas izcelsmes materiālu vērtība ⁽²⁾⁽³⁾
Kopējā vērtība			

2. Visu pārējo materiālu, kas [norādīt attiecīgās Puses nosaukumu] izmantoti šo ražojumu ražošanā, izcelsme ir Pusē [norādīt attiecīgās Puses nosaukumu].

Šī deklarācija ir derīga visiem turpmākajiem šo ražojumu sūtījumiem, kas nosūtīti

no.....

uz.....

..... (5)

Es apņemos
..... (4)

nekavējoties informēt, ja šī deklarācija vairs nebūs derīga.

.....(Vieta un datums)

.....(parakstītāja vārds, uzvārds un ieņemamais amats,
uzņēmuma nosaukums un adrese)

.....(paraksts)(6)

Zemsvītras piezīmes

(1) Ja fakturrēķins vai cits dokuments, kam pievienota deklarācija, attiecas uz dažādiem ražojumiem vai ražojumiem, kuros nenoteiktas izcelsmes materiāli nav iekļauti tādā pašā apjomā, piegādātājam tie ir skaidri jānošķir.

(2) Pieprasītā informācija nav jāsniedz, ja vien tā nav nepieciešama.

Piemērs.

Viens no 62. nodaļas noteikumiem attiecībā uz apģērbu paredz "Aušanu apvienojumā ar apdari, ieskaitot auduma piegriešanu". Ja šādu apģērbu ražotājs kādā Pusē izmanto no otras Puses importētu audumu, kas tur iegūts, aužot nenoteiktas izcelsmes dziju, ir pietiekami, ja piegādātājs šajā Pusē savā deklarācijā apraksta nenoteiktas izcelsmes materiālu, kas izmantots kā dzija, nenorādot HS pozīciju un šādas dzijas vērtību.

HS pozīcijas 7217 dzelzs stieplu ražotājam, kas tās ražojis no nenoteiktas izcelsmes dzelzs stieņiem, otrajā slejā jānorāda "dzelzs stieņi". Ja minēto stiepli paredzēts izmantot tādas mašīnas ražošanā, kurai noteikums paredz ierobežojumu attiecībā uz visiem izmantotajiem nenoteiktas izcelsmes materiāliem līdz noteiktai procentuālai vērtībai, trešajā slejā jānorāda nenoteiktas izcelsmes stieņu vērtība.

(3) "Izmantoto nenoteiktas izcelsmes materiālu vērtība" ir ražojuma ražošanā izmantoto nenoteiktas izcelsmes materiālu vērtība, kas ir to muitas vērtība importēšanas laikā, ieskaitot pārvadājuma izmaksas, attiecīgā gadījumā apdrošināšanas, iepakojuma un visas pārējās izmaksas, kas radušās, pārvadājot materiālus uz ievešanas ostu Pusē, kurā atrodas ražojuma ražotājs, ja nenoteiktas izcelsmes materiālu vērtība nav zināma un to nevar noskaidrot, tad izmanto pirmo noskaidrojamo cenu, kas par nenoteiktas izcelsmes materiāliem samaksāta Savienībā vai Apvienotajā Karalistē,

(4) Klienta vārds, uzvārds (nosaukums) un adrese

(5) Pievienot datumu

(6) Vajadzības gadījumā šajā laukā var būt elektroniskais paraksts, skenēts attēls vai cits parakstītāja ar roku rakstīta paraksta vizuāls attēlojums, nevis parakstu oriģināli.

ORIG-4. PIELIKUMS.PAZIŅOJUMA PAR IZCELSMI TEKSTS

Šā nolīguma ORIG.19. pantā [Paziņojums par izcelsmi] minēto paziņojumu par izcelsmi sagatavo, izmantojot turpmāk norādīto tekstu vienā no turpmāk norādītajām valodām un saskaņā ar eksportētājas Puses normatīvajiem aktiem. Ja paziņojumu par izcelsmi raksta ar roku, lieto tinti un raksta drukātiem burtiem. Paziņojumu par izcelsmi sagatavo saskaņā ar attiecīgajām zemsvītras piezīmēm. Zemsvītras piezīmes nav jāpārraksta.

Teksts bulgāru valodā
Teksts horvātu valodā
Teksts čehu valodā
Teksts dāņu valodā
Teksts nīderlandiešu valodā
Teksts angļu valodā
Teksts igauņu valodā
Teksts somu valodā
Teksts franču valodā
Teksts vācu valodā
Teksts grieķu valodā
Teksts ungāru valodā
Teksts itāļu valodā
Teksts latviešu valodā
Teksts lietuviešu valodā
Teksts maltiešu valodā
Teksts poļu valodā
Teksts portugāļu valodā
Teksts rumāņu valodā
Teksts slovāku valodā
Teksts slovēņu valodā
Teksts spāņu valodā
Teksts zviedru valodā

(Laikposms: no _____ līdz _____⁽¹⁾)

To ražojumu eksportētājs, kuri ietverti šajā dokumentā (eksportētāja atsauce Nr. ...⁽²⁾), deklarē, ka, izņemot tur, kur ir citādi skaidri noteikts, šiem ražojumiem ir preferenciāla izcelsme ...⁽³⁾.

.....⁽⁴⁾

(Vieta un datums)

.....

(Eksportētāja vārds, uzvārds/nosaukums)

¹Ja paziņojums par izcelsmi tiek aizpildīts vairākiem sūtījumiem ar identiskiem noteiktas izcelsmes ražojumiem šā nolīguma ORIG.19. panta [Paziņojums par izcelsmi] 4. punkta b) apakšpunkta nozīmē, tad norāda laikposmu, uz kuru paziņojums par izcelsmi attiecināms. Šis laikposms nepārsniedz 12

mēnešus. Visam ražojuma importam jānotiek norādītajā laikposmā. Ja laikposms nav piemērojams, šo lauku var atstāt neaizpildītu.

² Norāda atsauces numuru, pēc kura identificē eksportētāju. Savienības eksportētājam tas ir numurs, kas piešķirts saskaņā ar Savienības normatīvajiem aktiem. Apvienotās Karalistes eksportētājam tas ir numurs, kas piešķirts saskaņā ar Apvienotajā Karalistē piemērojamajiem normatīvajiem aktiem. Ja eksportētājam numurs nav piešķirts, šo lauku var atstāt neaizpildītu.

³ Norāda ražojuma izcelsmi: Apvienotā Karaliste] vai Savienība.

⁴ Vietu un datumu var izlaist, ja informācija jau ir sniegta pašā dokumentā.

ORIG-5. PIELIKUMS. KOPĪGĀ DEKLARĀCIJA PAR ANDORAS FIRSTISTI

1. Andoras Firstistes izcelsmes ražojumus, ko klasificē Harmonizētās sistēmas 25.–97. nodaļā, Apvienotā Karaliste atzīst par Savienības izcelsmes ražojumiem šā nolīguma nozīmē.
2. Šīs deklarācijas 1. punktu piemēro tikai tad, ja atbilstīgi muitas savienībai, kas izveidota ar Padomes 1990. gada 26. novembra Lēmumu 90/680/EEK par Nolīguma vēstuļu apmaiņas veidā starp Eiropas Ekonomikas kopienu un Andoras Firstisti noslēgšanu, Andoras Firstiste ražojumiem, kuru izcelsme ir Apvienotajā Karalistē, piemēro tādu pašu preferenciālu tarifa režīmu, kādu Savienība piemēro šādiem ražojumiem.
3. Šā nolīguma otrās nodaļas I sadaļas pirmā temata [Tirdzniecība] otro daļu *mutatis mutandis* piemēro, lai noteiktu noteiktas izcelsmes statusu ražojumiem, kas minēti šīs kopīgās deklarācijas 1. punktā.

ORIG-6. PIELIKUMS. KOPĪGĀ DEKLARĀCIJA PAR SANMARĪNO REPUBLIKU

1. Sanmarīno Republikas izcelsmes ražojumus Apvienotā Karaliste atzīst par Savienības izcelsmes ražojumiem šā nolīguma nozīmē.
2. Šīs deklarācijas 1. punktu piemēro tikai tad, ja saskaņā ar Nolīgumu par sadarbību un muitas savienību starp Eiropas Kopienu un Sanmarīno Republiku, kas parakstīts Briselē 1991. gada 16. decembrī, Sanmarīno Republika piemēro Apvienotās Karalistes izcelsmes ražojumiem tādu pašu preferenciālu tarifa režīmu, kādu šiem ražojumiem piemēro Savienība.
3. Šā nolīguma otrās nodaļas I sadaļas pirmā temata [Tirdzniecība] otro daļu *mutatis mutandis* piemēro, lai noteiktu noteiktas izcelsmes statusu ražojumiem, kas minēti šīs kopīgās deklarācijas 1. punktā.

SPS-1. PIELIKUMS. SPS.19. PANTA d) PUNKTĀ MINĒTIE KRITĒRIJI

SPS.19. panta d) punktā minētie kritēriji ir šādi:

- a) informācija, ko eksportētāja Puse darījusi pieejamu, lai iegūtu atļauju importēt konkrētu ražojumu importētājā pusē saskaņā ar šā nolīguma SPS.7. panta [Importa nosacījumi un procedūras] 3. punktu;
- b) importētājas puses veikto auditu un verifikāciju rezultāti saskaņā ar SPS.11. pantu [Revīzijas un verifikācijas];
- c) to neatbilstību biežums un smagums, ko importētāja puse konstatējusi attiecībā uz eksportētājas puses ražojumiem;
- d) eksportējošo uzņēmumu agrākie dati par atbilstību importētājas puses prasībām un
- e) pieejamie zinātniskie novērtējumi un cita attiecīga informācija par risku, kas saistīts ar preču kategorijām.

MEHĀNISKIE TRANSPORTLĪDZEKĻI UN APRĪKOJUMS UN TO DETAĻAS

1. pants. Definīcijas

1. Šajā pielikumā:
 - a) “WP.29” ir Transportlīdzekļu noteikumu saskaņošanas pasaules forums Apvienoto Nāciju Organizācijas Eiropas Ekonomikas komisijas (ANO EEK) ietvaros,
 - b) “1958. gada nolīgums” ir Nolīgums par harmonizētu Apvienoto Nāciju Organizācijas tehnisko noteikumu pieņemšanu riteņu transportlīdzekļiem, aprīkojumam un detaļām, ko var uzstādīt un/vai izmantot riteņu transportlīdzekļos, un saskaņā ar šiem Apvienoto Nāciju Organizācijas noteikumiem piešķirto apstiprinājumu savstarpējās atzīšanas nosacījumiem, kas noslēgts Ženēvā 1958. gada 20. martā, ko pārvalda WP.29, un visi turpmākie tā grozījumi un izmaiņas;
 - c) “1998. gada nolīgums” ir Nolīgums par vispārēju tehnisko noteikumu apstiprināšanu riteņu transportlīdzekļiem, aprīkojumam un detaļām, ko var uzstādīt un/vai lietot riteņu transportlīdzekļos, kas noslēgts Ženēvā 1998. gada 25. jūnijā, ko pārvalda WP.29, un visi tā turpmākie grozījumi un izmaiņas;
 - d) “ANO noteikumi” ir noteikumi, kas pieņemti saskaņā ar 1958. gada nolīgumu;
 - e) “GTR” ir vispārēji tehniskie noteikumi, kas izstrādāti un iekļauti vispārējā reģistrā saskaņā ar 1998. gada nolīgumu;
 - f) “HS 2017” ir Harmonizētās sistēmas nomenklatūras 2017. gada izdevums, ko izdevusi Pasaules Muitas organizācija;
 - g) “tipa apstiprinājums” ir procedūra, ar ko apstiprinātājiestāde apliecina, ka transportlīdzekļa, sistēmas, sastāvdaļas vai atsevišķas tehniskas vienības tips atbilst attiecīgiem administratīviem noteikumiem un tehniskām prasībām;
 - h) “tipa apstiprinājuma sertifikāts” ir dokuments, ar ko apstiprinātājiestāde oficiāli apliecina, ka ir apstiprināts transportlīdzekļa, sistēmas, sastāvdaļas vai atsevišķas tehniskas vienības tips.
2. Šajā pielikumā minētajiem terminiem ir tāda pati nozīme kā 1958. gada nolīgumā vai TBT nolīguma 1. pielikumā.

2. pants. Piemērošanas joma attiecībā uz ražojumu

Šis pielikums attiecas uz tirdzniecību starp Pusēm ar visu kategoriju mehāniskajiem transportlīdzekļiem, to aprīkojumu un detaļām, kā noteikts 1.1. punktā ANO/EEK Konsolidētajā rezolūcijā par transportlīdzekļu konstrukciju (R.E.3)⁹⁶, uz ko cita starpā attiecas HS 2017 40., 84., 85., 87. un 94. nodaļa (turpmāk “aptvertie ražojumi”).

3. pants. Mērķi

⁹⁶ ECE/TRANS/WP.29/78/Rev.6, 2017. gada 11. jūlijs

Attiecībā uz aptvertajiem ražojumiem šā pielikuma mērķi ir:

- a) izslēgt un novērst jebkādas nevajadzīgas tehniskas šķēršļus divpusējai tirdzniecībai;
- b) veicināt uz starptautiskajiem standartiem balstītu noteikumu saderību un konvergenci;
- c) veicināt apstiprinājumu atzīšanu, pamatojoties uz apstiprināšanas shēmām, ko piemēro saskaņā ar *WP.29* pārvaldītajiem nolīgumiem;
- d) pastiprināt konkurences tirgus apstākļus, pamatojoties uz atklātības, diskriminācijas aizlieguma un pārredzamības principiem;
- e) veicināt augstu cilvēku veselības, drošības un vides aizsardzības līmeni; un
- f) uzturēt sadarbību savstarpēji interesējošos jautājumos, lai veicinātu turpmāku savstarpēji izdevīgu tirdzniecības attīstību.

4. pants. Attiecīgie starptautiskie standarti

Puses atzīst, ka *WP.29* ir attiecīgā starptautiskā standartizācijas struktūra un ka ANO noteikumi un *GTR* saskaņā ar 1958. gada nolīgumu un 1998. gada nolīgumu ir attiecīgie starptautiskie standarti ražojumiem, uz kuriem attiecas šis pielikums.

5. pants. Regulējuma konverģence, pamatojoties uz attiecīgiem starptautiskiem standartiem

1. Puses atturas ieviest vai uzturēt spēkā jebkādas iekšzemes tehniskos noteikumus, marķējumu vai atbilstības novērtēšanas procedūras, kas atšķiras no ANO noteikumiem vai *GTR* jomās, uz kurām attiecas šādi noteikumi vai *GTR*, arī gadījumos, kad attiecīgie ANO noteikumi vai *GTR* vēl nav pabeigti, bet drīz tiks pabeigti, ja vien nav pamatotu iemeslu, kāpēc konkrēts ANO noteikums vai *GTR* ir neefektīvs vai nepiemērots līdzeklis leģitīmo mērķu sasniegšanai, piemēram, ceļu satiksmes drošības vai vides, vai cilvēku veselības aizsardzības jomā.

2. Puse, kas ievieš atšķirīgus iekšzemes tehniskos noteikumus, marķējumu vai atbilstības novērtēšanas procedūru, kā minēts 1. punktā, pēc otras puses pieprasījuma identificē tās iekšzemes tehnisko noteikumu, marķējuma vai atbilstības novērtēšanas procedūras daļas, kas būtiski atšķiras no attiecīgajiem ANO noteikumiem vai *GTR*, un pamato atšķirības.

3. Katra Puse sistemātiski apsver iespēju piemērot ANO noteikumus, kas pieņemti pēc šā nolīguma stāšanās spēkā, un informē viena otru par visām izmaiņām attiecībā uz minēto ANO noteikumu īstenošanu savā iekšzemes tiesību sistēmā, ievērojot protokolu, kas izveidots saskaņā ar 1958. gada nolīgumu, un saskaņā ar 8. un 9. pantu.

4. Ciktāl Puse ir ieviesusi vai uztur spēkā iekšzemes tehniskos noteikumus, marķējumus vai atbilstības novērtēšanas procedūras, kas atšķiras no ANO noteikumiem vai *GTR*, kā atļauts 1. punktā, minētā Puse regulāri, vēlams, ne retāk kā reizi piecos gados, pārskata šos iekšzemes tehniskos noteikumus, marķējumus vai atbilstības novērtēšanas procedūras, lai palielinātu to konvergenci ar attiecīgajiem ANO noteikumiem vai *GTR*. Pārskatot savus iekšzemes tehniskos noteikumus, marķējumus un atbilstības novērtēšanas procedūras, katra Puse apsver, vai atšķirības joprojām ir

pamatotas. Par minētās pārskatīšanas rezultātiem, tostarp visu izmantoto zinātnisko un tehnisko informāciju, pēc pieprasījuma informē otru Pusi.

5. Puses atturas ieviest vai uzturēt spēkā iekšzemes tehniskos noteikumus, marķējumu vai atbilstības novērtēšanas procedūras, kas liedz, kavē vai traucē importēt un laist ekspluatācijā to iekšzemes tirgū ražojumus, kuriem tipa apstiprinājumi piešķirti saskaņā ar ANO noteikumiem, jomās, uz kurām attiecas šie ANO noteikumi, ja vien šādi iekšzemes tehniskie noteikumi, marķējums vai atbilstības novērtēšanas procedūras nav skaidri paredzētas šajos ANO noteikumos.

6. pants. Tipa apstiprināšana un tirgus uzraudzība

1 Katra Puse savā tirgū atzīst ražojumus, uz kuriem attiecas derīgs ANO tipa apstiprinājuma sertifikāts, kā tādus, kas atbilst tās iekšzemes tehniskajiem noteikumiem, marķējumam un atbilstības novērtēšanas procedūrām, neprasot veikt papildu testus vai marķēšanu, lai pārbaudītu vai apliecinātu atbilstību prasībām, uz kurām attiecas attiecīgais ANO tipa apstiprinājuma sertifikāts. Transportlīdzekļa apstiprinājuma gadījumā ANO universālo starptautisko transportlīdzekļa kopējo tipa apstiprinājumu (*U-IWVTA*) uzskata par derīgu attiecībā uz *U-IWVTA* aptvertajām prasībām. Puses izdotos ANO tipa apstiprinājuma sertifikātus var uzskatīt par derīgiem tikai tad, ja minētā puse ir pievienojusies attiecīgajiem ANO noteikumiem.

2 Katrai Pusei ir jāatzīst tikai derīgi ANO tipa apstiprinājuma sertifikāti, kas izdoti saskaņā ar to ANO noteikumu jaunāko redakciju, kuriem tā ir pievienojusies.

3. Šā panta 1. punkta nolūkā par pietiekamu pierādījumu derīga ANO tipa apstiprinājuma esamībai uzskata:

- a) visam transportlīdzeklim – derīgu ANO atbilstības deklarāciju, kas apliecina atbilstību *U-IWVTA*;
- b) aprīkojumam un detaļām – derīgu ANO tipa apstiprinājuma marķējuma zīmi, kas piestiprināta ražojumam; vai
- c) aprīkojumam un detaļām, kurām nevar piestiprināt ANO tipa apstiprinājuma marķējuma zīmi, – derīgu ANO tipa apstiprinājuma sertifikātu.

4. Lai veiktu tirgus uzraudzību, Puses kompetentās iestādes var pārbaudīt, vai attiecīgie ražojumi atbilst:

- a) visiem puses iekšzemes tehniskajiem noteikumiem; vai
- b) ANO noteikumiem, atbilstību kuriem saskaņā ar šo pantu apliecina derīga ANO atbilstības deklarācija, kas apliecina visa transportlīdzekļa atbilstību *U-IWVTA*, vai derīga ANO tipa apstiprinājuma marķējuma zīme, kas piestiprināta ražojumam, vai derīgs ANO tipa apstiprinājuma sertifikāts aprīkojumam un detaļām.

Šādas pārbaudes veic, ņemot paraugus pēc nejaušības principa tirgū un attiecīgi saskaņā ar šā punkta a) vai b) apakšpunktā minētajiem tehniskajiem noteikumiem.

5. Puses cenšas sadarboties tirgus uzraudzības jomā, lai atbalstītu transportlīdzekļu, sistēmu, sastāvdaļu vai atsevišķu tehnisku vienību neatbilstību identificēšanu un novēršanu.

6. Puse var veikt atbilstīgus pasākumus attiecībā uz transportlīdzekļiem, sistēmām, sastāvdaļām vai atsevišķām tehniskām vienībām, kas nopietni apdraud cilvēku veselību vai drošību vai citus sabiedrības interešu aizsardzības aspektus, vai kas kā citādi neatbilst piemērojamajām prasībām. Šādi pasākumi var ietvert aizliegumu vai ierobežojumu darīt pieejamus tirgū, reģistrēt vai nodot ekspluatācijā attiecīgos transportlīdzekļus, sistēmas, sastāvdaļas vai atsevišķas tehniskas vienības vai izņemt tos no tirgus, vai atsaukt tos. Puse, kas pieņem vai uztur spēkā šādus pasākumus, nekavējoties informē otru Pusi par šādiem pasākumiem un pēc otras Puses pieprasījuma norāda šo pasākumu pieņemšanas iemeslus.

7. pants. Ražojumi ar jaunām tehnoloģijām vai jaunām īpašībām

1. Neviena puse neliedz vai neierobežo piekļuvi tās tirgum attiecībā uz ražojumu, kas ir ietverts šajā pielikumā un kuru ir apstiprinājusi eksportētāja Puse, pamatojoties uz to, ka ražojumā ir jauna tehnoloģija vai jauna īpašība, ko importētāja puse vēl nav reglamentējusi, ja vien tā nevar pierādīt, ka tai ir pamatoti iemesli uzskatīt, ka minētā jaunā tehnoloģija vai īpašība rada apdraudējumu cilvēku veselībai, drošībai vai videi.

2. Ja puse nolemj liegt piekļuvi tirgum vai pieprasa atsaukt no tirgus otras puses ražojumu, kas ir ietverts šajā pielikumā, pamatojot savu lēmumu ar to, ka ražojumā ir jauna tehnoloģija vai jauna īpašība, kas rada apdraudējumu cilvēku veselībai, drošībai vai videi, tad tā nekavējoties paziņo par šo lēmumu otrai Pusei un attiecīgajam uzņēmējam vai attiecīgajiem uzņēmējiem. Paziņojumā ietver attiecīgo zinātnisko un tehnisko informāciju, kas ņemta vērā, pieņemot lēmumu.

8. pants. Sadarbība

1. Lai vēl vairāk atvieglotu tirdzniecību ar mehāniskajiem transportlīdzekļiem, to detaļām un aprīkojumu un novērstu problēmas saistībā ar piekļuvi tirgum, vienlaikus nodrošinot cilvēku veselību, drošību un vides aizsardzību, Puses cenšas sadarboties un vajadzības gadījumā apmainīties ar informāciju.

2. Sadarbības jomas saskaņā ar šo pantu var jo īpaši ietvert:

- a) tehnisko noteikumu vai attiecīgo standartu izstrādi un pilnveidi;
- b) apmaiņu iespēju robežās ar pētniecības rezultātiem un informāciju, kas saistīti ar jaunu transportlīdzekļa drošuma noteikumu vai attiecīgo standartu izstrādi, progresīvu emisiju samazināšanu un jaunām transportlīdzekļu tehnoloģijām;
- c) apmaiņu ar pieejamo informāciju par neatbilstību tehniskajiem noteikumiem un tādu defektu noteikšanu, kas saistīti ar drošumu vai emisijām. un
- d) tehnisko prasību plašākas starptautiskas saskaņošanas veicināšanu, izmantojot daudzpusējus forumus, piemēram, 1958. gada nolīgumu un 1998. gada nolīgumu, arī sadarbojoties tādu iniciatīvu plānošanā, kas atbalsta minēto saskaņošanu;

9. pants. Mehānisko transportlīdzekļu un to detaļu darba grupa

1. Mehānisko transportlīdzekļu un to detaļu darba grupa palīdz Tirdzniecības specializētajai komitejai par tehniskajiem šķēršļiem tirdzniecībai uzraudzīt un pārskatīt šā pielikuma īstenošanu un nodrošināt tā pareizu darbību.

2. Mehānisko transportlīdzekļu un to detaļu darba grupas funkcijas ir šādas:
- a) pēc kādas Puses pieprasījuma apspriest jebkuru jautājumu, kas rodas saistībā ar šo pielikumu;
 - b) veicināt sadarbību un informācijas apmaiņu saskaņā ar 8. pantu;
 - c) saskaņā ar šā nolīguma TBT.10. pantu [Tehniskas diskusijas] risināt tehniskas diskusijas par jautājumiem, kas ietilpst šā pielikuma darbības jomā; un
 - d) uzturēt to kontaktpunktu sarakstu, kuri ir atbildīgi par jautājumiem, kas izriet no šā pielikuma.

TBT-4. PIELIKUMS. BIOĻĪSKIE PRODUKTI

1. pants. Mērķis un darbības joma

1. Šā pielikuma mērķis ir noteikt noteikumus un procedūras, ar ko, Pusēm savstarpēji atzīstot attiecīgo tiesību aktu līdzvērtību, veicina bioloģisko produktu tirdzniecību saskaņā ar nediskriminēšanas un savstarpīguma principiem.
2. Šo pielikumu piemēro A un B papildinājumā uzskaitītajiem bioloģiskajiem produktiem, kas atbilst C vai D papildinājumā uzskaitītajiem normatīvajiem aktiem. Partnerības padome ir pilnvarota grozīt A, B, C un D papildinājumu.

2. pants. Definīcijas

Šajā pielikumā:

“kompetentā iestāde” ir oficiāla aģentūra, kam ir jurisdikcija attiecībā uz C vai D papildinājumā uzskaitītajiem normatīvajiem aktiem un kas ir atbildīga par šā pielikuma īstenošanu;

“kontroles iestāde” ir iestāde, kurai kompetentā iestāde ir pilnībā vai daļēji uzticējusi savas pilnvaras veikt inspekcijas un sertifikācijas bioloģiskās ražošanas jomā saskaņā ar C vai D papildinājumā uzskaitītajiem normatīvajiem aktiem;

“kontroles institūcija” ir subjekts, kuru kompetentā iestāde ir atzinusi par tādu, kas veic inspekcijas un sertifikācijas bioloģiskās ražošanas jomā saskaņā ar C vai D papildinājumā uzskaitītajiem normatīvajiem aktiem; un

“līdzvērtība” ir dažādu normatīvo aktu un prasību, kā arī inspekcijas un sertifikācijas sistēmu spēja sasniegt tos pašus mērķus.

3. pants. Līdzvērtības atzīšana

1. Attiecībā uz A papildinājumā uzskaitītajiem produktiem Savienība C papildinājumā uzskaitītos Apvienotās Karalistes normatīvos aktus atzīst par līdzvērtīgiem D papildinājumā uzskaitītajiem Savienības normatīvajiem aktiem.
2. Attiecībā uz B papildinājumā uzskaitītajiem produktiem Apvienotā Karaliste D papildinājumā uzskaitītos Savienības normatīvos aktus atzīst par līdzvērtīgiem C papildinājumā uzskaitītajiem Apvienotās Karalistes normatīvajiem aktiem.
3. Ņemot vērā to, ka 2022. gada 1. janvārī sāk piemērot Eiropas Parlamenta un Padomes Regulu (ES) 2018/848 (2018. gada 30. maijs) par bioloģisko ražošanu un bioloģisko produktu marķēšanu un ar ko atceļ Padomes Regulu (EK) Nr. 834/2007, katra Puse līdz 2023. gada 31. decembrim atkārtoti novērtē 1. un 2. punktā minēto līdzvērtības atzīšanu. Ja minētās atkārtotās novērtēšanas rezultātā kāda Puse līdzvērtību neapstiprina, līdzvērtības atzīšana tiek apturēta.
4. Neskarot 3. punktu, gadījumā, ja C vai D papildinājumā uzskaitītie normatīvie akti tiek grozīti, atsaukti vai aizstāti, jaunos noteikumus uzskata par līdzvērtīgiem otras Puses noteikumiem, ja vien kāda Puse neiebilst saskaņā ar 5. un 6. punktā izklāstīto procedūru.
5. Ja pēc tam, kad no otras Puses ir saņemta papildu informācija, ko tā pieprasījusi, kāda Puse uzskata, ka otras Puses normatīvie akti vai administratīvās procedūras vai prakse vairs neatbilst līdzvērtībai noteiktajām prasībām, minētā Puse iesniedz otrai Pusei pamatotu pieprasījumu grozīt attiecīgos normatīvos aktus vai administratīvās procedūras vai praksi un atvēl otrai Pusei līdzvērtības nodrošināšanas vajadzībām pietiekamu laiku, kas nav īsāks par trim mēnešiem.
6. Ja pēc 5. punktā minētā laika beigām Puse joprojām uzskata, ka līdzvērtībai noteiktās prasības nav izpildītas, tā var pieņemt lēmumu vienpusēji apturēt attiecīgo C vai D papildinājumā uzskaitīto normatīvo aktu līdzvērtības atzīšanu attiecībā uz attiecīgajiem bioloģiskajiem produktiem, kas uzskaitīti A vai B papildinājumā.
7. Lēmumu vienpusēji apturēt C vai D papildinājumā uzskaitīto normatīvo aktu līdzvērtības atzīšanu attiecībā uz attiecīgajiem bioloģiskajiem produktiem, kas uzskaitīti A vai B papildinājumā, var pieņemt arī pēc trīs mēnešu ilgā paziņošanas perioda beigām gadījumā, ja Puse nav sniegusi saskaņā ar 6. pantu prasīto informāciju vai nepiekrīt saskaņā ar 7. pantu veiktai profesionālizvērtēšanai.
8. Ja līdzvērtības atzīšana ir apturēta saskaņā ar šo pantu, pēc kādas Puses pieprasījuma Puses apspriež šo jautājumu Bioloģisku produktu darba grupā un dara visu iespējamo, lai apsvērtu iespējamus pasākumus, kas dotu iespēju līdzvērtības atzīšanu atjaunot.
9. Attiecībā uz produktiem, kas A vai B papildinājumā nav uzskaitīti, līdzvērtību pēc kādas Puses pieprasījuma apspriež Bioloģisku produktu darba grupa.

4. pants. Imports un laišana tirgū

1. Savienība akceptē A papildinājumā uzskaitīto produktu importu savā teritorijā un minēto produktu kā bioloģisku produktu laišanu tirgū, ja minētie produkti atbilst C papildinājumā uzskaitītajiem Apvienotās Karalistes normatīvajiem aktiem un tiem ir pievienots inspekcijas sertifikāts, ko izdevusi 3. punktā minētā kontroles institūcija, kuru atzinusi Apvienotā Karaliste un kura norādīta Savienībai.

2. Apvienotā Karaliste akceptē B papildinājumā uzskaitīto produktu importu savā teritorijā un minēto produktu kā bioloģisku produktu laišanu tirgū, ja minētie produkti atbilst D papildinājumā uzskaitītajiem Savienības normatīvajiem aktiem un tiem ir pievienots inspekcijas sertifikāts, ko izdevusi 3. punktā minētā kontroles institūcija, kuru atzinusi Savienība un kura norādīta Apvienotajai Karalistei.

3. Katra Puse atzīst kontroles iestādes vai kontroles institūcijas, ko otra Puse norādījusi kā atbildīgas par attiecīgo kontroļu veikšanu attiecībā uz bioloģiskajiem produktiem, uz kuriem attiecas 3. pantā minētā līdzvērtības atzīšana, un par šā panta 1. un 2. punktā minētā inspekcijas sertifikāta izdošanu šādu produktu importēšanai un laišanai tirgū otras Puses teritorijā.

4. Importētāja Puse sadarbībā ar otru Pusi piešķir kodu katrai attiecīgajai kontroles iestādei un kontroles institūcijai, ko norādījusi otra Puse.

5. pants. Marķēšana

1. Produkti, ko importē kādas Puses teritorijā saskaņā ar šo pielikumu, atbilst marķēšanas prasībām, kuras noteiktas C un D papildinājumā uzskaitītajos importētājās Puses normatīvajos aktos. Minētajiem produktiem var būt Savienības bioloģiskās ražošanas logotips, jebkāds Apvienotās Karalistes bioloģiskās ražošanas logotips vai abi logotipi, kas noteikti attiecīgajos normatīvajos aktos, ja vien minētie produkti atbilst attiecīgā logotipa vai abu logotipu marķēšanas prasībām.

2. Puses apņemas nepieļaut tādu terminu ļaunprātīgu izmantošanu, kas norāda uz bioloģisko ražošanu saistībā ar bioloģiskiem produktiem, uz kuriem attiecas līdzvērtības atzīšana saskaņā ar šo pielikumu.

3. Puses apņemas Savienības bioloģiskās ražošanas logotipu un visus Apvienotās Karalistes bioloģiskās ražošanas logotipus, kas noteikti attiecīgajos normatīvajos aktos, aizsargāt pret jebkādu ļaunprātīgu izmantošanu vai atdarināšanu. Puses nodrošina, ka Savienības bioloģiskās ražošanas logotipu un Apvienotās Karalistes bioloģiskās ražošanas logotipu izmanto tikai tādu bioloģisko produktu marķējumā, reklāmā vai tirdzniecības dokumentos, kuri atbilst C un D papildinājumā uzskaitītajiem normatīvajiem aktiem.

6. pants. Informācijas apmaiņa

1. Puses apmainās ar visu šā pielikuma īstenošanas un piemērošanas sakarā relevanto informāciju. Konkrēti, otrajā gadā pēc šā nolīguma stāšanās spēkā līdz 31. martam un katru nākamo gadu līdz 31. martam katra Puse nosūta otrai Pusei:

- a) ziņojumu, kurā ietverta informācija par to bioloģisko produktu veidiem un daudzumiem, kas eksportēti saskaņā ar šo pielikumu, un kurš aptver laiku no iepriekšējā gada janvāra līdz decembrim;
- b) ziņojumu, kurš aptver laiku no iepriekšējā gada janvāra līdz decembrim, par uzraudzības un pārraudzības darbībām, ko veikušas tās kompetentās iestādes, par iegūtajiem rezultātiem un veiktajiem korektīvajiem pasākumiem; un
- c) sīkas ziņas par konstatētajām neatbilstībām, attiecīgi, C vai D papildinājumā uzskaitītajiem normatīvajiem aktiem vai šo aktu pārkāpumiem.

2. Katra Puse nekavējoties informē otru Pusi par:
 - a) visiem atjauninājumiem tās kompetento iestāžu, kontroles iestāžu un kontroles institūciju sarakstā, tai skaitā attiecīgās kontaktinformācijas (jo īpaši adreses un interneta adreses) atjauninājumiem;
 - b) jebkādām izmaiņām vai atcelšanu, ko tā plāno veikt attiecībā uz C papildinājumā vai D papildinājumā uzskaitītajiem normatīvajiem aktiem, visiem jaunu normatīvo aktu priekšlikumiem vai jebkādām attiecīgām ierosinātām izmaiņām administratīvajās procedūrās un praksē saistībā ar bioloģiskajiem produktiem, uz kuriem attiecas šis pielikums; un
 - c) visām izmaiņām vai atcelšanu, ko tā pieņēmusi attiecībā uz C papildinājumā vai D papildinājumā uzskaitītajiem normatīvajiem aktiem, jauniem tiesību aktiem vai attiecīgām izmaiņām administratīvajās procedūrās un praksē saistībā ar bioloģiskajiem produktiem, uz kuriem attiecas šis pielikums.

7. pants. Profesionālizvērtēšana

1. Pēc vismaz sešu mēnešu iepriekšēja paziņojuma katra Puse atļauj otras Puses amatpersonām vai ekspertiem tās teritorijā veikt profesionālizvērtēšanu, kurā pārliecinās, vai attiecīgās kontroles iestādes un kontroles institūcijas veic šā pielikuma īstenošanai vajadzīgās kontroles.
2. Ciktāl to atļauj piemērojamie tiesību akti, katra Puse sadarbojas ar otru Pusi un palīdz tai veikt 1. punktā minēto profesionālizvērtēšanu, kas var ietvert attiecīgo kontroles iestāžu un kontroles institūciju biroju, ražotņu un sertificētu operatoru apmeklējumus.

8. pants. Bioloģisko produktu darba grupa

1. Bioloģisko produktu darba grupa palīdz Tirdzniecības specializētajai komitejai par tehniskajiem šķēršļiem tirdzniecībai uzraudzīt un pārskatīt šā pielikuma īstenošanu un nodrošināt tā pareizu darbību.
2. Bioloģisko produktu darba grupai ir šādas funkcijas:
 - a) pēc kādas Puses lūguma apspriest jebkuru jautājumu, kas rodas saistībā ar šo pielikumu, arī jebkādu iespējamu vajadzību izdarīt grozījumus šajā pielikumā vai tā papildinājumos;
 - b) veicināt sadarbību attiecībā uz normatīvajiem aktiem, standartiem un procedūrām, kas saistītas ar bioloģiskajiem produktiem, uz kuriem attiecas šis pielikums, arī diskusijas par jebkādiem tehniskiem vai regulatīviem jautājumiem, kas saistīti ar noteikumiem un kontroles sistēmām; un
 - c) saskaņā ar šā nolīguma TBT.10. pantu [Tehniskas diskusijas] risināt tehniskas diskusijas par jautājumiem, kas ietilpst šā pielikuma darbības jomā.

A PAPILDINĀJUMS

APVIENOTĀS KARALISTES BIOĻĢISKIE PRODUKTI, ATTIECĪBĀ UZ KURIEM SAVIENĪBA ATZĪST LĪDZVĒRTĪBU

Apraksts	Piezīmes
Nepārstrādāti augu izcelsmes produkti	
Dzīvi dzīvnieki vai nepārstrādāti dzīvnieku izcelsmes produkti	letver medu
Akvakultūras produkti un jūras aļģes	
Pārstrādāti lauksaimniecības produkti izmantošanai pārtikā	
Pārstrādāti lauksaimniecības produkti izmantošanai barībā	
Sēklas un pavairošanas materiāls	

Šajā papildinājumā uzskaitītie bioloģiskie produkti ir nepārstrādāti lauksaimniecības vai akvakultūras produkti, kas ražoti Apvienotajā Karalistē, vai izmantošanai pārtikā vai barībā paredzēti pārstrādāti lauksaimniecības produkti, kas Apvienotajā Karalistē pārstrādāti ar sastāvdaļām, kuras audzētas Apvienotajā Karalistē vai importētas Apvienotajā Karalistē saskaņā ar Apvienotās Karalistes normatīvajiem aktiem.

B PAPILDINĀJUMS

SAVIENĪBAS BIOĻĒGISKIE PRODUKTI, ATTIECĪBĀ UZ KURIEM APVIENOTĀ KARALISTE ATZĪST LĪDZVĒRTĪBU

Apraksts	Piezīmes
Nepārstrādāti augu izcelsmes produkti	
Dzīvi dzīvnieki vai nepārstrādāti dzīvnieku izcelsmes produkti	letver medu
Akvakultūras produkti un jūras aļģes	
Pārstrādāti lauksaimniecības produkti izmantošanai pārtikā	
Pārstrādāti lauksaimniecības produkti izmantošanai barībā	
Sēklas un pavairošanas materiāls	

Šajā papildinājumā uzskaitītie bioloģiskie produkti ir nepārstrādāti lauksaimniecības vai akvakultūras produkti, kas ražoti Savienībā, vai izmantošanai pārtikā vai barībā paredzēti pārstrādāti lauksaimniecības produkti, kas Savienībā pārstrādāti ar sastāvdaļām, kuras audzētas Savienībā vai importētas Savienībā saskaņā ar Savienības normatīvajiem aktiem.

C PAPILDINĀJUMS

APVIENOTAJĀ KARALISTĒ PIEMĒROJAMIE NORMATĪVIE AKTI PAR BIOĻĪSKIEM PRODUKTIEM⁹⁷

Apvienotajā Karalistē ir piemērojami šādi normatīvie akti:

1. Saglabātā REGULA (EK) Nr. 834/2007
2. Saglabātā REGULA (EK) Nr. 889/2008
3. Saglabātā REGULA (EK) Nr. 1235/2008
4. Bioloģisko produktu regulas (2009)

⁹⁷ Šajā sarakstā atsaucies uz saglabātajiem Savienības tiesību aktiem uzskata par atsaucēm uz šādiem tiesību aktiem, ko Apvienotā Karaliste grozījusi, lai tie būtu piemērojami Apvienotajai Karalistei.

D PAPILDINĀJUMS

SAVIENĪBĀ PIEMĒROJAMIE NORMATĪVIE AKTI PAR BIOĻĪSKIEM PRODUKTIEM

Savienībā ir piemērojami šādi normatīvie akti:

1. Padomes Regula (EK) Nr. 834/2007 (2007. gada 28. jūnijs) par bioloģisko ražošanu un bioloģisko produktu marķēšanu un par Regulas (EEK) Nr. 2092/91 atcelšanu⁹⁸
2. Komisijas Regula (EK) Nr. 889/2008 (2008. gada 5. septembris), ar ko paredz sīki izstrādātus bioloģiskās ražošanas, marķēšanas un kontroles noteikumus, lai īstenotu Padomes Regulu (EK) Nr. 834/2007 par bioloģisko ražošanu un bioloģisko produktu marķēšanu⁹⁹
3. Komisijas Regula (EK) Nr. 1235/2008 (2008. gada 8. decembris), ar ko nosaka sīki izstrādātus īstenošanas noteikumus Padomes Regulai (EK) Nr. 834/2007 par bioloģisko produktu importēšanas kārtību no trešām valstīm¹⁰⁰

⁹⁸ OV L 189, 20.7.2007., 1. lpp.

⁹⁹ OV L 250, 18.9.2008., 1. lpp.

¹⁰⁰ OV L 334, 12.12.2008., 25. lpp.

TBT-5. PIELIKUMS. VĪNA TIRDZNIECĪBA

1. pants. Darbības joma un definīcijas

1. Šis pielikums attiecas uz vīnu, kas ietilpst harmonizētās sistēmas 22.04. pozīcijā.
2. Šajā pielikumā "vīns, kas ražots" ir svaigas vīnogas, vīnogu misa un rūgstoša vīnogu misa, no kuras izgatavots vīns vai kura pievienota vīnam eksportētājas Puses teritorijā.

2. pants. Produktu definīcijas, vīndarības metodes un procesi

1. Par šā pielikuma nolūkā relevantiem starptautiskiem standartiem uzskata vīndarības metodes, ko ieteikusi un publicējusi Starptautiskā vīnkoņības un vīna organizācija (*OIV*).
2. Katra Puse atļauj importēt un pārdot patēriņam vīnu, kas ražots otrā Pusē, ja attiecīgais vīns ir ražots saskaņā ar:
 - (a) produktu definīcijām, kas katrā Pusē atļautas saskaņā ar A papildinājumā minētajiem normatīvajiem aktiem;
 - (b) vīndarības metodēm, kas katrā Pusē noteiktas saskaņā ar A papildinājumā minētajiem normatīvajiem aktiem un atbilst attiecīgajiem *OIV* standartiem; un
 - (c) katrā Pusē noteiktajām vīndarības metodēm un ierobežojumiem, kas attiecīgajiem *OIV* standartiem neatbilst un ir uzskaitīti B papildinājumā.
3. Partnerības padome ir pilnvarota grozīt 2. punktā minētos papildinājumus.

3. pants. Sertifikācijas prasības, kas piemērojamas importam Pušu attiecīgajās teritorijās

1. Vīnam, kas ražots vienā Pusē un tiek laists tirgū otrā Pusē, dokumentācija un sertifikācija, ko drīkst prasīt ikviena Puse, ir tikai C papildinājumā noteiktais sertifikāts, kura autentiskums apstiprināts saskaņā ar eksportētājas Puses normatīvajiem aktiem.
2. Sertifikāts, kas prasīts saskaņā ar 1. punktu, var būt elektroniska dokumenta veidā. Katra Puse pēc tās otras Puses kompetento iestāžu pieprasījuma, kurā preces paredzēts laist brīvā apgrozībā, nodrošina piekļuvi elektroniskajam dokumentam vai datiem, kas vajadzīgi tā izveidošanai. Ja piekļuve attiecīgajām elektroniskajām sistēmām nav pieejama, vajadzīgos datus var pieprasīt arī papīra formā.
3. Partnerības padome ir pilnvarota grozīt C papildinājumu.
4. References metodes, ar kurām nosaka vīna analītisko sastāvu kontroles darbību kontekstā, ir analīzes metodes, ko par references metodēm atzinusi un publicējusi *OIV*.

4. pants. Informācija par pārtikas produktu un partiju kodi

1. Ja vien šajā pantā nav noteikts citādi, saskaņā ar šo nolīgumu importētā un tirgotā vīna marķēšanu veic, ievērojot importētājas Puses teritorijā piemērojamus normatīvos aktus.
2. Puse nepieprasa, lai uz vīna trauka, etiķetes vai iepakojuma būtu norādīti šādi datumi vai to ekvivalenti:
 - (a) iepakojuma datums,
 - (b) pudeļu pildīšanas datums,
 - (c) ražošanas vai izgatavošanas datums,
 - (d) derīguma termiņš, "izlietot līdz" datums, "izlietot vai patērēt līdz" datums, "derīgs līdz" datums,
 - (e) minimālais derīguma termiņš, "ieteicams līdz" datums, "vislabākā kvalitāte līdz" datums, vai
 - (f) pārdošanas termiņš.

Atkāpjoties no pirmās daļas e) apakšpunkta, Puse var pieprasīt norādīt minimālo derīguma termiņu produktiem, kuriem ātrbojīgu sastāvdaļu pievienošanas dēļ minimālais derīguma termiņš varētu būt īsāks, nekā parasti sagaida patērētājs.

3. Katra Puse nodrošina, ka uz iepakoto produktu etiķetes saskaņā ar tās Puses tiesību aktiem, kura iepakoto produktu eksportē, ir norādīts kods, kas ļauj identificēt partiju, pie kuras produkts pieder. Partijas kods ir viegli saskatāms, skaidri salasāms un neizdzēšams. Puse neatļauj tirgot iepakotus produktus, kas neatbilst šajā punktā izklāstītajām prasībām.
4. Katra Puse atļauj obligāto informāciju, tostarp tulkojumus vai norādi par standarta dzērienu vai spirta vienību skaitu, pēc vajadzības norādīt uz papildu etiķetes, kas piestiprināta vīna traukam. Papildu etiķetes vīna traukam drīkst piestiprināt pēc importēšanas, bet pirms produkta laišanas tirgū Puses teritorijā, ar noteikumu, ka obligātā informācija ir attēlota pilnīgi un pareizi.
5. Importētāja Puse nepieprasa uz etiķetes norādīt alergēnus, kas izmantoti vīna ražošanā, bet nav galaproduktā.

5. pants. Pārejas pasākumi

Vīnu, kas šā nolīguma spēkā stāšanās dienā ir ražots, aprakstīts un marķēts saskaņā ar Puses normatīvajiem aktiem, taču šim pielikumam neatbilstošā veidā, arī turpmāk drīkst marķēt un laist tirgū:

- a) vairumtirgotāji vai ražotāji – divus gadus pēc šā nolīguma stāšanās spēkā, un
- b) mazumtirgotāji – līdz beigušies krājumi.

6. pants. Informācijas apmaiņa

Puses sadarbojas un ar informāciju par visiem jautājumiem, kas ir šā pielikuma īstenošanai relevanti, apmainās Tirdzniecības specializētajā komitejā par tehniskajiem šķēršļiem tirdzniecībai.

7. pants. Pārskatīšana

Ne vēlāk kā trīs gadus pēc šā nolīguma stāšanās spēkā Puses apsver tālākus pasākumus, kā veicināt vīna tirdzniecību starp Pusēm.

A PAPILDINĀJUMS. PUŠU NORMATĪVIE AKTI

Apvienotās Karalistes normatīvie akti¹⁰¹

Normatīvie akti, kas minēti 2. panta 2. punktā un attiecas uz:

- a) produktu definīcijām:
 - (i) saglabātā Regula (ES) Nr. 1308/2013, jo īpaši ražošanas noteikumi vīna nozarē, saskaņā ar minētās regulas 75., 81. un 91. pantu, II pielikuma IV daļu un VII pielikuma II daļu un tās īstenošanas noteikumiem, ieskaitot turpmākus grozījumus,
 - (ii) saglabātā Komisijas Deleģētā regula (ES) 2019/33 un jo īpaši minētās regulas 47., 52.–54. pants un III, V un VI pielikums, ieskaitot turpmākus grozījumus,
 - (iii) saglabātā Regula (ES) Nr. 1169/2011 un tās īstenošanas noteikumi, ieskaitot turpmākus grozījumus;
- b) vīndarības metodēm un ierobežojumiem:
 - (i) saglabātā Regula (ES) Nr. 1308/2013, jo īpaši vīndarības metodes un ierobežojumi saskaņā ar minētās regulas 80. un 83. pantu un VIII pielikumu un tās īstenošanas noteikumiem, ieskaitot turpmākus grozījumus,
 - (ii) saglabātā Komisijas Deleģētā regula (ES) 2019/934, ieskaitot turpmākus grozījumus.

Savienības normatīvie akti

Normatīvie akti, kas minēti 2. panta 2. punktā un attiecas uz:

- a) produktu definīcijām:
 - (i) Eiropas Parlamenta un Padomes Regula (ES) Nr. 1308/2013¹⁰², jo īpaši ražošanas noteikumi vīna nozarē, saskaņā ar minētās regulas 75., 81. un 91. pantu, II pielikuma IV daļu un VII pielikuma II daļu un tās īstenošanas noteikumiem, ieskaitot turpmākus grozījumus,
 - (ii) Komisijas Deleģētā regula (ES) 2019/33¹⁰³ un jo īpaši minētās regulas 47., 52.–54. pants un III, V un VI pielikums, ieskaitot turpmākus grozījumus,
 - (iii) Eiropas Parlamenta un Padomes Regula (ES) Nr. 1169/2011¹⁰⁴, ieskaitot turpmākus grozījumus.

¹⁰¹ Šajā sarakstā atsauces uz saglabātajiem Savienības tiesību aktiem uzskata par atsaucēm uz šādiem tiesību aktiem, ko Apvienotā Karaliste grozījusi, lai tie būtu piemērojami Apvienotajai Karalistei.

¹⁰² Eiropas Parlamenta un Padomes Regula (ES) Nr. 1308/2013 (2013. gada 17. decembris), ar ko izveido lauksaimniecības produktu tirgu kopīgu organizāciju un atceļ Padomes Regulas (EEK) Nr. 922/72, (EEK) Nr. 234/79, (EK) Nr. 1037/2001 un (EK) Nr. 1234/2007 (OV L 347, 20.12.2013., 671. lpp.).

¹⁰³ Komisijas Deleģētā regula (ES) 2019/33 (2018. gada 17. oktobris), ar ko Eiropas Parlamenta un Padomes Regulu (ES) Nr. 1308/2013 papildina attiecībā uz cilmes vietas nosaukumu, ģeogrāfiskās izcelsmes norāžu un tradicionālo apzīmējumu aizsardzības pieteikumiem vīna nozarē, iebildumu procedūru, lietošanas ierobežojumiem, produkta specifikācijas grozījumiem, aizsardzības anulēšanu, marķēšanu un noformēšanu (OV L 9, 11.1.2019., 2. lpp.).

¹⁰⁴ Eiropas Parlamenta un Padomes Regula (ES) Nr. 1169/2011 (2011. gada 25. oktobris) par pārtikas produktu informācijas sniegšanu patērētājiem un par grozījumiem Eiropas Parlamenta un Padomes Regulās (EK) Nr.

a) vīndarības metodēm un ierobežojumiem:

- (i) Regula (ES) Nr. 1308/2013, jo īpaši vīndarības metodes un ierobežojumi saskaņā ar minētās regulas 80. un 83. pantu un VIII pielikumu un tās īstenošanas noteikumiem, ieskaitot turpmākus grozījumus,
- (ii) Komisijas Deleģētā regula (ES) 2019/934¹⁰⁵, ieskaitot turpmākus grozījumus.

1924/2006 un (EK) Nr. 1925/2006, un par Komisijas Direktīvas 87/250/EEK, Padomes Direktīvas 90/496/EEK, Komisijas Direktīvas 1999/10/EK, Eiropas Parlamenta un Padomes Direktīvas 2000/13/EK, Komisijas Direktīvu 2002/67/EK un 2008/5/EK un Komisijas Regulas (EK) Nr. 608/2004 atcelšanu (OV L 304, 22.11.2011., 18. lpp.).

¹⁰⁵ Komisijas Deleģētā regula (ES) 2019/934 (2019. gada 12. marts), ar ko Eiropas Parlamenta un Padomes Regulu (ES) Nr. 1308/2013 papildina attiecībā uz vīnogu audzēšanas apgabaliem, kuros spirta koncentrāciju var paaugstināt, atļautajām vīndarības metodēm un ierobežojumiem, kas piemērojami vīnkopības produktu ražošanai un konservācijai, minimālo spirta procentuālo daudzumu attiecībā uz blakusproduktiem un to realizēšanu, un OIV punktu publicēšanu (OV L 149, 7.6.2019., 1. lpp.).

B PAPILDINĀJUMS. PAPILDU VĪNDARĪBAS METODES UN IEROBEŽOJUMI, KO KOPĪGI AKCEPTĒJUŠAS PUSES

- (1) Koncentrētu vīnogu misu, rektificētu koncentrētu vīnogu misu un saharozi bagātināšanai un saldināšanai drīkst izmantot saskaņā ar īpašiem un ierobežotiem nosacījumiem, kas izklāstīti Regulas (ES) Nr. 1308/2013 VIII pielikuma I daļā un saglabātās Regulas (ES) Nr. 1308/2013 VIII pielikuma I daļā, izņemot šo produktu izmantošanu rekonstituētā formā vīnos, uz kuriem attiecas šis nolīgums.
- (2) Ūdens pievienošana vīndarīšanā nav atļauta, izņemot gadījumus, kad tas vajadzīgs konkrētu tehnisku iemeslu dēļ.
- (3) Svaigas vīna nogulsnes drīkst izmantot saskaņā ar īpašiem un ierobežotiem nosacījumiem, kas izklāstīti Komisijas Deleģētās regulas (ES) 2019/934 I pielikuma A daļas 2. tabulas 11.2. punktā un saglabātās Komisijas Deleģētās regulas (ES) 2019/934 I pielikuma A daļas 2. tabulas 11.2. punktā.

C PAPILDINĀJUMS. PAŠSERTIFIKĀTA PARAUGS VĪNAM, KO NO [EIROPAS SAVIENĪBAS/APVIENOTĀS KARALISTES] IMPORTĒ [APVIENOTAJĀ KARALISTĒ/EIROPAS SAVIENĪBĀ] (1)

1. Eksportētājs (vārds/nosaukums un adrese)	2. Sērijas numurs (2)
3. Importētājs (vārds/nosaukums un adrese)	4. Kompetentā iestāde nosūtīšanas vietā [Eiropas Savienībā/Apvienotajā Karalistē] (3)
5. Muitas zīmogs (tikai [Eiropas Savienības/Apvienotās Karalistes] oficiālām vajadzībām)	
6. Transportlīdzeklis un informācija par transportēšanu (4)	7. Izkraušanas vieta (ja atšķiras no 3. ailē norādītās)
8. Importētā produkta apraksts (5)	9. Daudzums l/hl/kg
	10. Trauku skaits (6)
<p>11. Sertifikāts</p> <p>“Iepriekš aprakstītais produkts ir paredzēts tiešai lietošanai pārtikā un atbilst definīcijām un vīndarības metodēm, kas atļautas TBT-5. pielikumā “Vīna tirdzniecība” Tirdzniecības un sadarbības nolīgumam starp Eiropas Savienību un Eiropas Atomenerģijas kopienu, no vienas puses, un Lielbritānijas un Ziemeļīrijas Apvienoto Karalisti, no otras puses. To ir ražojis ražotājs, kuru inspicē un pārrauga šāda kompetentā iestāde (7):</p> <p>Nosūtītājs, kas apliecina iepriekš minēto informāciju (8)</p> <p>Nosūtītāja identifikācija (9)</p> <p>Vieta, datums un nosūtītāja paraksts</p>	

- (1) Saskaņā ar 3. panta 1. punktu TBT-5. pielikumā "Vīna tirdzniecība" Tirdzniecības un sadarbības nolīgumam starp Eiropas Savienību un Eiropas Atomenerģijas kopienai, no vienas puses, un Lielbritānijas un Ziemeļīrijas Apvienoto Karalisti, no otras puses.
- (2) Norādīt sūtījuma izsekojamības numuru, t. i., sērijas numuru, kas identificē sūtījumu eksportētāja uzskaitē.
- (3) Norādīt par šajā sertifikātā minētās informācijas verificēšanu atbildīgās kompetentās iestādes pilnu nosaukumu, adresi un kontaktinformāciju vienā no Eiropas Savienības dalībvalstīm vai Apvienotajā Karalistē, no kuras sūtījums tiek eksportēts.
- (4) Norādīt transportu, kas izmantots piegādei līdz ieviešanas punktam Eiropas Savienībā vai Apvienotajā Karalistē; norādīt transporta veidu (kuģis, gaisa kuģis utt.), norādīt transportlīdzekļa nosaukumu (kuģa vārds, lidojuma numurs utt.).
- (5) Norādīt šādu informāciju:
 - tirdzniecības nosaukums, kas norādīts uz etiķetes,
 - ražotāja nosaukums,
 - vīnkopības reģions,
 - ražotājvalsts nosaukums (viena no Eiropas Savienības dalībvalstīm vai Apvienotā Karaliste),
 - attiecīgā gadījumā – ĢIN,
 - kopējā spirta tilpumkoncentrācija,
 - produkta krāsa (norāda tikai "sarkans", "sārts", "rozā" vai "balts"),
 - kombinētās nomenklatūras kods (KN kods).
- (6) Trauks ir vīna tvertne, kuras tilpums ir mazāks par 60 litriem. Trauku skaits var būt pudeļu skaits.
- (7) Norādīt attiecīgās kompetentās iestādes pilnu nosaukumu, adresi un kontaktinformāciju vienā no Eiropas Savienības dalībvalstīm vai Apvienotajā Karalistē.
- (8) Norādīt nosūtītāja pilnu vārdu/nosaukumu, adresi un kontaktinformāciju.
- (9) Norādīt:
 - attiecībā uz Eiropas Savienību – akcīzes datu apmaiņas sistēmas (*SEED*) akcīzes identifikācijas numuru vai PVN identifikācijas numuru, ja nosūtītājam nav *SEED* numura, vai atsauci uz numuru sarakstā vai reģistrā, kas paredzēts Komisijas Deleģētās regulas (ES) 2018/273¹⁰⁶ 8. panta 3. punktā;
 - attiecībā uz Apvienoto Karalisti – akcīzes datu apmaiņas sistēmas (*SEED*) akcīzes identifikācijas numuru vai PVN identifikācijas numuru, ja nosūtītājam nav *SEED* numura, vai atsauci uz *WSB* numuru.

¹⁰⁶ Komisijas Deleģētā regula (ES) 2018/273 (2017. gada 11. decembris), ar kuru Eiropas Parlamenta un Padomes Regulu (ES) Nr. 1308/2013 papildina attiecībā uz vīnogulāju stādīšanas atļauju sistēmu, vīna dārzu reģistru, pavaddokumentiem un sertifikāciju, preču ieviešanas un izvešanas reģistru, obligātajām deklarācijām, paziņojumiem un paziņotās informācijas publicēšanu, bet Eiropas Parlamenta un Padomes Regulu (ES) Nr. 1306/2013 – attiecībā uz pārbaudēm un sodiem, kā arī groza Komisijas Regulu (EK) Nr. 555/2008, (EK) Nr. 606/2009 un (EK) Nr. 607/2009 un atceļ Komisijas Regulu (EK) Nr. 436/2009 un Komisijas Deleģēto regulu (ES) 2015/560 (OV L 58, 28.2.2018., 1. lpp.).

**TBT-XX PIELIKUMS – TBT.9. PANTA 4. PUNKTĀ MINĒTĀ KĀRTĪBA REGULĀRAI INFORMĀCIJAS
APMAIŅAI SAISTĪBĀ AR NEPĀRTIKAS PREČU DROŠUMU UN SAISTĪTIEM PREVENTĪVIEM,
IEROBEŽOJOŠIEM UN KOREKTĪVIEM PASĀKUMIEM**

[Šis pielikums nosaka kārtību regulārai informācijas apmaiņai starp Savienības Ātrās brīdināšanas sistēmu nepārtikas preču jomā (RAPEX) vai tās pēcteci un Apvienotās Karalistes tirgus uzraudzības un produktu drošības datubāzi, kas izveidota saskaņā ar 2005. gada vispārējiem produktu drošības noteikumiem, vai tās pēcteci.]

Saskaņā ar TBT.9. panta 8. punktu kārtība nosaka tās informācijas veidu, ar ko jāapmainās, informācijas apmaiņas kārtību un konfidencialitātes un persondatu aizsardzības noteikumu piemērošanu.]

**TBT-ZZ PIELIKUMS – TBT.9. PANTA 5. PUNKTĀ MINĒTĀ KĀRTĪBA REGULĀRAI INFORMĀCIJAS
APMAIŅAI PAR PASĀKUMIEM, KAS VEIKTI ATTIECĪBĀ UZ NEATBILSTĪGIEM NEPĀRTIKAS
PRODUKTIEM, IZŅEMOT TOS, UZ KURIEM ATTIECAS TBT.9. PANTA 4. PUNKTS**

[Šis pielikums nosaka kārtību regulārai informācijas apmaiņai, arī informācijas apmaiņai ar elektronisko saziņas līdzekļu palīdzību, par pasākumiem, kas veikti saistībā ar neatbilstīgiem nepārtikas produktiem, izņemot tos, uz kuriem attiecas TBT.9. panta 4. punkts.

Saskaņā ar TBT.9. panta 8. punktu kārtība nosaka tās informācijas veidu, ar ko jāapmainās, informācijas apmaiņas kārtību un konfidencialitātes un persondatu aizsardzības noteikumu piemērošanu.]

CUSTMS-1. PIELIKUMS. ATZĪTIE UZŅĒMĒJI

1. pants. Atzīto uzņēmēju kritēriji un tiem piemērojamais režīms

1. Šā nolīguma CUSTMS.9. pantā [Atzītie uzņēmēji] norādītos kritērijus atzītā uzņēmēja ("AEO") statusa iegūšanai nosaka Pušu normatīvie akti vai procedūras. Norādītajos kritērijos, ko publicē, ietilpst:

a) nav nopietnu vai atkārtotu tiesību aktu muitas jomā un nodokļu noteikumu pārkāpumu, tostarp nav smagu noziedzīgu nodarījumu, kas saistīti ar pieteikuma iesniedzēja saimniecisko darbību;

b) pieteikuma iesniedzējs ir demonstrējis augsta līmeņa kontroli pār savām darbībām un preču plūsmu, izmantojot komerciālās un, attiecīgos gadījumos, pārvaldījumā u uzskaites pārvaldības sistēmu, kas ļauj veikt pienācīgu muitas kontroli;

c) finansiāla maksātspēja, ko uzskata par pierādītu tad, ja pieteikuma iesniedzējam ir labs finansiālais stāvoklis, kas ir pietiekams, lai pildītu saistības, ņemot vērā attiecīgā darījumdarbības veida specifiku; un

d) pienācīgi drošības un drošuma standarti, ko uzskata par izpildītiem, ja pieteikuma iesniedzējs ir demonstrējis, ka veic pienācīgus pasākumus, ar kuriem nodrošina drošību un drošumu starptautiskajā piegādes ķēdē, tostarp tādās jomās kā fiziska integritāte un piekļuves kontrole, loģistikas procesi un darbības ar specifisku preču veidiem, personāls un darījumdarbības partneru apzināšana.

2. Noteiktie kritēriji, lai kvalificētos par atzīto uzņēmēju (AEO), nav izstrādāti vai piemēroti tā, lai pieļautu vai radītu patvaļīgu vai neattaisnojamu diskrimināciju starp uzņēmējiem vienādos apstākļos. Šie kritēriji ļauj mazajiem un vidējiem uzņēmumiem kvalificēties par atzītajiem uzņēmējiem (AEO).

3. Tirdzniecības partnerības programma, kas minēta šā nolīguma CUSTMS.9. pantā [Atzītie uzņēmēji], paredz šādu režīmu:

a) otras Puses piešķirtais atzītā uzņēmēja (AEO) statuss labvēlīgi tiek ņemts vērā riska novērtējumā, lai samazinātu pārbažu skaitu vai kontroles apmēru, un citos ar drošību un drošumu saistītos pasākumos;

b) prioritāte ir to sūtījumu pārbaudei, uz kuriem attiecas atzītā uzņēmēja (AEO) iesniegtās izvešanas vai ieviešanas kopsavilkuma deklarācijas, ja muitas dienests nolemj veikt pārbaudi;

c) atzītā uzņēmēja (AEO) statuss, ko atzinusi otra Puse, tiek ņemts vērā ar mērķi izturēties pret atzīto uzņēmēju (AEO) kā pret drošību un drošumu garantējošu partneri, novērtējot prasības pieteikuma iesniedzējiem kā darījumdarbības partneriem saskaņā ar savu programmu un

d) censties izveidot kopīgu darbības nepārtrauktības mehānismu, lai reaģētu uz traucējumiem tirdzniecības plūsmās, ko izraisa paaugstināti drošības brīdinājumu līmeņi, robežu slēgšana un/vai dabas katastrofas, bīstamas ārkārtas situācijas vai citi būtiski negadījumi, kad Pušu muitas dienesti varētu pēc iespējas atvieglot un paātrināt ar atzītajiem uzņēmējiem (AEO) saistīto prioritāro kravu plūsmu.

2. pants. Savstarpēja atzīšana un atbildība par īstenošanu

1. Atzītā uzņēmēja (AEO) statusu saskaņā ar Savienības un Apvienotās Karalistes tirdzniecības partnerības programmām atzīst par saderīgu, un atzītā uzņēmēja (AEO) statusa, kas piešķirts saskaņā ar katru programmu, turētājiem piemēro režīmu saskaņā ar **4. pantu**.

2. Atbilstošās tirdzniecības partnerības programmas ir:

a) Eiropas Savienības atzītais uzņēmējs (drošība un drošums) (SMK 38. panta 2. punkta b) apakšpunkts); un

a) Apvienotās Karalistes Atzīto uzņēmēju programma (drošums un drošība) (SMK 38. panta 2. punkta b) apakšpunkts, kas saglabāts Apvienotās Karalistes tiesību aktos).

3. Par šā pielikuma noteikumu īstenošanu ir atbildīgi muitas dienesti, kas definēti **OTH.1. panta [Definīcijas] b) apakšpunktā**, (turpmāk "muitas dienesti").

3. pants. Saderība

1. Puses sadarbojas, lai uzturētu katrai tirdzniecības partnerības programmai piemērojamo standartu saderību attiecībā uz šādiem jautājumiem:

a) pieteikumu iesniegšanas process atzītā uzņēmēja (AEO) statusa piešķiršanai uzņēmējiem;

b) atzītā uzņēmēja (AEO) statusa pieteikumu novērtēšana;

c) atzītā uzņēmēja (AEO) statusa piešķiršana un

d) atzītā uzņēmēja (AEO) statusa pārvaldīšana, pārraudzīšana, apturēšana un atkārtota novērtēšana, atsaukšana.

Puses nodrošina, ka to muitas dienesti pārrauga atzīto uzņēmēju (AEO) atbilstību attiecīgajiem nosacījumiem un kritērijiem.

2. Puses sagatavo kopīgu darba programmu, kurā noteikts minimālais tirdzniecības partnerības programmu dalībnieku kopīgo apstiprinājumu skaits un kura jāpabeidz vēlākais līdz 2021. gada beigām.

3. Puses nodrošina, ka to tirdzniecības partnerības programmas darbojas saskaņā ar attiecīgajiem Pasauls Muitas organizācijas SAFE sistēmas standartiem.

4. pants. Statusa turētājiem piemērojamais režīms

1. Katra Puse nodrošina režīmu, kas ir salīdzināms ar to režīmu, ko piemēro atzītajam uzņēmējam (AEO) saskaņā ar otras Puses tirdzniecības partnerības programmu. Šis režīms jo īpaši ietver **1. panta 3. punktā** minētos noteikumus.

2. Katra Puse saskaņā ar šo nolīgumu var apturēt **1. panta 3. punktā** minētā režīma piemērošanu atzītajam uzņēmējam (AEO), kuram statuss piešķirts saskaņā ar otras Puses tirdzniecības partnerības programmu, ja minētais atzītais uzņēmējs (AEO) vairs neatbilst juridiskajām prasībām. Par šādu apturēšanu nekavējoties paziņo otram muitas dienestam, attiecīgā gadījumā norādot arī visu papildu informāciju par apturēšanas pamatojumu.

3. Ja kāda Puse konstatē pārkāpumu, ko izdarījis atzītais uzņēmējs (AEO), kuram atļauju piešķīris otrs muitas dienests, tā nekavējoties informē otru Pusi, lai ļautu tai pieņemt apzinātu lēmumu par attiecīgā uzņēmēja dalības atsaukšanu vai pārtraukšanu.

5. pants. Informācijas apmaiņa un saziņa

1. Īstenojot šo nolīgumu, Puses cenšas pilnvērtīgi sazināties savā starpā. Tās apmainās ar informāciju un veicina saziņu par to tirdzniecības partnerības programmām, jo īpaši:

a) savlaicīgi sniedzot atjauninātu informāciju par to tirdzniecības partnerības programmu darbību un attīstību;

b) iesaistoties savstarpēji izdevīgā informācijas apmaiņā par piegādes ķēdes drošību;

c) norīkojot kontaktpunktus par to attiecīgajām tirdzniecības partnerības programmām un sniedzot otrai Pusei šo kontaktpunktu kontaktinformāciju; un

d) nodrošinot pilnvērtīgu saziņu starp Eiropas Komisijas Nodokļu politikas un muitas savienības ģenerāldirektorātu un Viņas majestātes Ieņēmumu un muitas dienestu (*Her Majesty's Revenue and Customs*), lai savās attiecīgajās tirdzniecības partnerības programmās uzlabotu riska pārvaldības praksi, kas skar atzīto uzņēmēju (AEO) piegādes ķēdes drošību.

2. Informācijas un ar to saistīto datu apmaiņu veic sistemātiski, elektroniskā veidā.

3. Dati par AEO, ar kuriem jāapmainās, cita starpā ir:

a) vārds/uzvārds/nosaukums;

b) adrese;

c) dalības statuss;

d) apstiprinājuma vai atļaujas piešķiršanas datums;

e) apturēšanas vai atsaukšanas gadījumi;

f) unikālais atļaujas vai identifikācijas numurs (tādā formā, kuru kopīgi nosaka muitas dienesti); un

g) cita informācija, kuru kopīgi nosaka muitas dienesti un kurai vajadzības gadījumā piemēro nepieciešamos aizsardzības pasākumus.

Datu apmaiņa sākas ar šā nolīguma stāšanās spēkā.

4. Puses pieliek visas pūles, lai sešu mēnešu laikā pēc šā nolīguma stāšanās spēkā panāktu vienošanos par 3. punktā minēto datu pilnībā automatizētu apmaiņu, un jebkurā gadījumā īsteno šādu vienošanos ne vēlāk kā viena gada laikā pēc šā nolīguma stāšanās spēkā.

6. pants. Datu apstrāde

Uz jebkuru informācijas apmaiņu starp Pusēm saskaņā ar šo pielikumu *mutatis mutandis* attiecas konfidencialitāte un informācijas aizsardzība, kas noteikta **Protokola par savstarpējo administratīvo palīdzību muitas lietās 12. pantā [Informācijas apmaiņa un konfidencialitāte]**.

7. pants. Apspriešanās un pārskatīšana

Tirdzniecības specializētā komiteja muitas sadarbības un izcelsmes noteikumu jomā regulāri pārskata šā pielikuma noteikumu īstenošanu. Minētajā pārskatīšanā iekļauj:

- a) katras Puses piešķirtā atzītā uzņēmēja (AEO) statusa kopīgu apstiprināšanu, lai noteiktu priekšrocības un trūkumus šā nolīguma īstenošanā;
- b) viedokļu apmaiņu par datiem, ar kuriem jāapmainās, un uzņēmējiem piemērojamo režīmu.

8. pants. Apturēšana un pārtraukšana

1. Puse var veikt 2. punktā izklāstīto procedūru, ja piepildās jebkurš šādiem apstākļiem:
 - a) pirms vai trīs mēnešu laikā pēc šā nolīguma stāšanās spēkā otra Puse ir veikusi būtiskas izmaiņas šā pielikuma 2. panta 2. punktā minētajās tiesību normās, kas tika novērtētas, lai noteiktu, ka tirdzniecības partnerības programmas ir saderīgas, un tādējādi atbilstība, kas nepieciešama atzīšanai saskaņā ar 2. panta 1. punktu, vairs nepastāv;
 - b) šā pielikuma 2. panta [Informācijas apmaiņa un saziņa] 5. punkta noteikumi nedarbojas.
2. Ja rodas kāds no 1. punkta a) vai b) punktā minētajiem apstākļiem, Puse var apturēt 2. panta [Savstarpēja atzīšana un atbildība par īstenošanu] 1. punktā paredzēto atzīšanu pēc 60 dienām no sava nodoma paziņošanas otrai Pusei.
3. Ja Puse saskaņā ar šā panta 2. punktu paziņo par savu nodomu apturēt 2. panta [Savstarpēja atzīšana un atbildība par īstenošanu] 1. punktā paredzēto atzīšanu, otra Puse var pieprasīt apspriešanos Tirdzniecības specializētajā komitejā muitas sadarbības un izcelsmes noteikumu jomā. Šī apspriešanās notiks 60 dienu laikā pēc pieprasījuma saņemšanas.
4. Puse var veikt 5. punktā izklāstīto procedūru, ja piepildās jebkurš šādiem apstākļiem:
 - a) otra Puse maina savu AEO programmu vai šīs programmas īstenošanu tā, ka saderība, kas nepieciešama atzīšanai saskaņā ar 2. panta [Savstarpēja atzīšana un atbildība par īstenošanu] 1. punktu, vairs nepastāv;
 - b) kopīgā apstiprināšana, kas paredzēta 3. panta [Saderība] 2. punktā, neaplicina Pušu attiecīgo AEO programmu saderību.
5. Ja piepildās jebkurš no 4. punkta a) un b) punktā minētajiem apstākļiem, Puse var pieprasīt apspriešanos ar otru Pusi Tirdzniecības specializētajā komitejā muitas sadarbības un izcelsmes noteikumu jomā. Šī apspriešanās notiks 60 dienu laikā pēc pieprasījuma saņemšanas. Ja pēc 90 dienām kopš pieprasījuma Puse joprojām uzskata, ka saderība, kas nepieciešama atzīšanai saskaņā ar 2. panta [Savstarpēja atzīšana un atbildība par īstenošanu] 1. punktu, vairs nepastāv, tā var paziņot otrai Pusei par savu nodomu apturēt programmas atzīšanu. Apturēšana stājas spēkā pēc 30 dienām no paziņošanas dienas.

SERVIN-1. PIELIKUMS. SPĒKĀ ESOŠIE PASĀKUMI

Ievadpiezīmes

1. Apvienotās Karalistes un Savienības sarakstos saskaņā ar **SERVIN. 2.7. pantu [Neatbilstoši pasākumi – investīciju liberalizācija]**, **SERVIN.3.6. pantu [Neatbilstoši pasākumi – pakalpojumu pārrobežu tirdzniecība]** un **SERVIN. 5.50. pantu [Neatbilstoši pasākumi – juridiskie pakalpojumi]** ir izklāstītas Apvienotās Karalistes un Savienības atrunas attiecībā uz spēkā esošiem pasākumiem, kas neatbilst pienākumiem, kuri noteikti ar:

- (a) **SERVIN.2.2. pantu [Pieļauve tirgum – investīciju liberalizācija]** vai **SERVIN.3.2. pantu [Pieļauve tirgum – pakalpojumu pārrobežu tirdzniecība]**;
- (b) **SERVIN. 3.3. pantu [Klātbūtne uz vietas – pakalpojumu pārrobežu tirdzniecība]**;
- (c) **SERVIN.2.3. pantu [Valsts režīms – investīciju liberalizācija]** vai **SERVIN.3.4. pantu [Valsts režīms – pakalpojumu pārrobežu tirdzniecība]**;
- (d) **SERVIN.2.4. pantu [Lielākās labvēlības režīms – investīciju liberalizācija]** vai **SERVIN.3.5. pantu [Lielākās labvēlības režīms – pakalpojumu pārrobežu tirdzniecība]**;
- (e) **SERVIN. 2.5. pantu [Augstākā vadība un direktoru padomes]**;
- (f) **SERVIN. 2.6. pantu [Veiktspējas prasības]** un
- (g) **SERVIN.5.49. pantu [Pienākumi– juridiskie pakalpojumi]**.

2. Puses atrunas neskar Pušu tiesības un pienākumus, ko paredz *GATS*.

3. Katrā atrunā ir šādas daļas:

- (a) “Nozare” — vispārējā nozare, uz kuru attiecas atruna;
- (b) “Apakšnozare” — konkrētā nozare, uz kuru attiecas atruna;
- (c) “Nozares klasifikācija” — attiecīgā gadījumā norādīta darbība, uz kuru attiecas atruna saskaņā ar CPC, ISIC 3.1. red., vai kā citādi skaidri izklāstīts minētajā atrunā;
- (d) “Atrunas veids” — precizēti **1. punktā** minētie pienākumi, uz kuriem attiecas atruna;
- (e) “Valdības līmenis” — norādīts valdības līmenis, kurā tiek atstāts spēkā pasākums, uz kuru attiecas atruna;
- (f) “Pasākumi” — norādīti tiesību akti vai citi pasākumi, kuri attiecīgā gadījumā ietverti daļā “Apraksts” un attiecībā uz kuriem ir noteikta atruna. Daļā “Pasākumi” minētais “pasākums”
 - (i) nozīmē pasākumu, kas grozīts, turpināts vai atjaunots, sākot no dienas, kad stājies spēkā šis nolīgums,
 - (ii) ietver visus pakārtotos pasākumus, kas pieņemti vai atstāti spēkā atbilstoši pasākumā noteiktajām pilnvarām un saskanīgi ar pasākumu, kā arī
 - (iii) attiecībā uz Eiropas Savienības sarakstu ietver visus tiesību aktus vai citus pasākumus, ar kuriem dalībvalsts līmenī tiek īstenota direktīva; un

(g) "Apraksts" — izklāstīti tāda esoša pasākuma neatbilstošie aspekti, uz kuru attiecas atruna.

4. Lielākai noteiktībai – ja Puse pieņem jaunu pasākumu valdības līmenī, kas atšķiras no tā, uz kuru sākotnēji atruna attiecas, un ar šo jauno pasākumu teritorijā, uz kuru tas attiecas, tiek aizstāts sākotnējā pasākuma neatbilstošais aspekts, kas minēts daļā "pasākumi", jauno pasākumu uzskata par sākotnējā pasākuma "grozījumu" **SERVIN.2.7. panta [Neatbilstoši pasākumi – investīciju liberalizācija] 1. punkta c) apakšpunkta nozīmē**, **SERVIN. 3.6. panta [Neatbilstoši pasākumi – pakalpojumu pārrobežu tirdzniecība] 1. punkta c) apakšpunkta nozīmē**, **4.5. panta [Neatbilstoši pasākumi – fizisku personu pagaidu iecelšana un uzturēšanās darījumdarbības nolūkā] c) punkta nozīmē un SERVIN.5.50. panta [Neatbilstoši pasākumi – juridiskie pakalpojumi] nozīmē**.

5. Interpretējot atrunu, ņem vērā visas tās daļas. Atrunu interpretē, ņemot vērā attiecīgos pienākumus nodaļās vai iedaļās, uz kurām attiecas atruna. Daļa "Pasākumi" prevalē pār visām citām daļām.

6. Apvienotās Karalistes un Savienības saistību sarakstos

(a) "ISIC 3.1. red." apzīmē Starptautisko standartizēto visu saimnieciskās darbības veidu klasifikāciju, kā izklāstīts Apvienoto Nāciju Organizācijas Statistikas biroja statistikas dokumentu M sērijā Nr. 4, ISIC 3.1. red., 2002.;

(b) "CPC" ir Centrālā preču klasifikācija (Apvienoto Nāciju Organizācijas Statistikas biroja Starptautisko Ekonomikas un sociālo lietu komitejas statistikas dokumentu M sērija, Nr. 77, Ņujorka, 1991. gads);

7. Apvienotās Karalistes un Savienības sarakstos atruna saistībā ar prasību par vietēju klātbūtni Savienības vai Apvienotās Karalistes teritorijā attiecas uz **SERVIN 3.3. pantu [Klātbūtne uz vietas]**, nevis uz **SERVIN 3.2. pantu [Piekļuve tirgum] vai SERVIN 3.4. pantu [Valsts režīms]**. Turklāt šāda prasība nav uzskatāma par atrunu attiecībā uz **SERVIN 2.3. pantu [Valsts režīms]**.

8. Atruna, kas pieņemta Savienības līmenī, attiecas uz Savienības pasākumu, uz dalībvalsts pasākumu centrālajā līmenī vai uz dalībvalsts valdības pasākumu, ja vien dalībvalsts nav izslēgta no atrunas darbības jomas. Atruna, ko pieņēmusi dalībvalsts, attiecas uz minētās dalībvalsts centrālā, reģionālā vai vietējā līmeņa valdības iestādes pasākumu. Attiecībā uz Beļģijā piemērojamām atrunām centrālais valdības līmenis ietver gan federālo valdību, gan reģionu un komūnu valdības, jo katrai no tām ir līdzvērtīgas likumdošanas pilnvaras. Attiecībā uz Savienības un tās dalībvalstu atrunām Olandes salas Somijā ir reģionālais valdības līmenis. Apvienotās Karalistes līmenī pieņemta atruna attiecas uz centrālās valdības, reģionālās valdības vai vietējās valdības pasākumu.

9. Turpmāk sniegtajā atrunu sarakstā nav iekļauti pasākumi, kas saistīti ar kvalifikācijas prasībām un procedūrām, tehniskajiem standartiem un licencēšanas prasībām un procedūrām, ja tie attiecībā uz **piekļuvi tirgum vai valsts režīmu neveido ierobežojumu SERVIN.2.2. panta [Piekļuve tirgum – investīciju liberalizācija], SERVIN.2.3. panta [Valsts režīms – investīciju liberalizācija], SERVIN.3.2. panta [Piekļuve tirgum – pakalpojumu pārrobežu tirdzniecība], SERVIN.3.3. panta [Klātbūtne uz vietas – pakalpojumu pārrobežu tirdzniecība], SERVIN 3.4. panta [Valsts režīms – pakalpojumu pārrobežu tirdzniecība] vai SERVIN 5.49. panta [Pienākumi - juridiskie pasākumi] nozīmē. Minētie pasākumi var ietvert galvenokārt nepieciešamību saņemt licenci, izpildīt universālā pakalpojuma pienākumus, saņemt atzītu kvalifikāciju regulētās nozarēs, nokārtot konkrētus pārbaudījumus, ieskaitot valodas prasījumu pārbaudi, izpildīt dalības prasību konkrētā profesijā, piemēram, piederība pie profesionālās organizācijas, vajadzību pēc vietējā pārstāvja pakalpojuma sniegšanai vai vietējās adreses vai jebkuras citas nediskriminējošas prasības, ka konkrētas darbības**

nedrīkst veikt aizsargājamās zonās vai teritorijās. Lai gan šādi pasākumi sarakstā nav iekļauti, tie ir piemērojami arī turpmāk.

10. Lielākai noteiktībai — attiecībā uz Savienību pienākums piešķirt valsts režīmu nenozīmē prasību attiecināt uz Apvienotās Karalistes fiziskajām vai juridiskajām personām režīmu, kas šādām personām piešķirts dalībvalstī saskaņā ar Līgumu par Eiropas Savienības darbību vai jebkādu pasākumu, kas pieņemts saskaņā ar minēto Līgumu, ieskaitot to īstenošanu dalībvalstī:

- (i) fiziskām personām vai citas dalībvalsts rezidentiem vai
- (ii) juridiskajām personām, kuras ir izveidotas vai organizētas saskaņā ar citas dalībvalsts tiesību aktiem vai Savienības tiesībām un kuru juridiskā adrese, galvenā vadība vai galvenā darījumdarbības vieta atrodas Savienībā.

11. Režīms, ko piešķir juridiskām personām, kuras izveidojuši vienas Puses investori saskaņā ar otras Puses tiesībām (tostarp Savienības gadījumā – saskaņā ar dalībvalsts tiesību aktiem) un kuru juridiskā adrese, galvenā vadība vai galvenā darījumdarbības vieta atrodas minētajā otrā Pusē, atbilstīgi Otrās daļas [Tirdzniecība, transports un zvejniecība] Pirmā temata [Tirdzniecība] II sadaļas [Pakalpojumi un investīcijas] 2. nodaļai [Investīciju liberalizācija] neskar nosacījumus vai pienākumus, kas var būt bijuši noteikti šādai juridiskai personai, kad tā tika izveidota minētajā otrajā Pusē, un kas arī turpmāk ir piemērojami.

12. Saraksti attiecas tikai uz Apvienotās Karalistes un Savienības teritorijām saskaņā ar FINPROV.1. pantu [Teritoriālā piemērošana] /OTH.9.2. pantu [Ģeogrāfiskais tvērums], un tie skar tikai Savienības un tās dalībvalstu tirdzniecības attiecības ar Apvienoto Karalisti. Tie neskar dalībvalstu tiesības un pienākumus, kas izriet no Savienības tiesību aktiem.

13. Lielākai noteiktībai — nediskriminējoši pasākumi nav attiecībā uz piekļuvi tirgum noteikts ierobežojums [SERVIN. 2.2. panta [Piekļuve tirgum – investīciju liberalizācija], [SERVIN.3.2. panta [Piekļuve tirgum – pakalpojumu pārrobežu tirdzniecība] vai [SERVIN.5.49. panta [Pienākumi – juridiskie pakalpojumi]] nozīmē nevienam šādam pasākumam,

- (a) kam nepieciešama infrastruktūras īpašumtiesību atdalīšana no to preču vai pakalpojumu īpašumtiesībām, kurus sniedz, izmantojot minēto infrastruktūru, lai nodrošinātu godīgu konkurenci, piemēram, enerģētikas, transporta un telesakaru jomā;
- (b) kas ierobežo īpašumtiesību koncentrāciju, lai nodrošinātu godīgu konkurenci;
- (c) ar ko vēlas saglabāt un aizsargāt dabas resursus un vidi, tostarp ierobežojot piešķirto koncesiju pieejamību, skaitu un jomu un nosakot moratoriju vai aizliegumu;
- (d) ar ko ierobežo piešķirto atļauju skaitu, pamatojoties uz tehniskiem vai fiziskiem ierobežojumiem, piemēram, telesakaru spektriem un frekvencēm, vai
- (e) kas prasa, lai konkrēta uzņēmuma kapitāldaļu īpašnieku, īpašnieku, partneru vai direktoru procentuālā daļa būtu kvalificēta vai darbotos konkrētā profesijā, piemēram, jurista vai grāmatveža profesijā.

14. Attiecībā uz finanšu pakalpojumiem: atšķirībā no ārvalstu meitasuzņēmumiem, filiālēm, ko tieši dalībvalstī izveidojusi ārpus Savienības finanšu iestāde, ar dažiem konkrētiem izņēmumiem nepiemēro Savienības mērogā saskaņotos piesardzības pasākumus, tā ļaujot šādiem meitasuzņēmumiem gūt labumu, izmantojot atvieglojumus jaunu uzņēmumu veidošanā un

pakalpojumu pārrobežu sniegšanā visā Savienībā. Tādējādi šādas filiāles saņem atļauju darboties dalībvalsts teritorijā ar tādiem pašiem nosacījumiem, kādus piemēro attiecīgās dalībvalsts pašmāju finanšu iestādēm, un tām var noteikt par pienākumu izpildīt vairākas konkrētas prudenciālas prasības, piemēram, banku un vērtspapīru gadījumā – atsevišķu kapitalizāciju un citas maksātspējas prasības, un prasību iesniegt un publicēt pārskatus vai – apdrošināšanas gadījumā – īpašas garantiju un noguldījumu prasības, atsevišķu kapitalizāciju un prasību, lai attiecīgajā dalībvalstī atrastos aktīvi, kas veido tehniskās rezerves un vismaz vienu trešdaļu no maksātspējas rezerves.

Turpmāk atrunu sarakstā ir izmantoti šādi saīsinājumi:

UK: Apvienotā Karaliste

EU: Eiropas Savienība, ieskaitot visas tās dalībvalstis

AT: Austrija

IE: Īrija

BE: Beļģija

IT: Itālija

BG: Bulgārija

LT: Lietuva

CY: Kipra

LU: Luksemburga

CZ: Čehijas Republika

LV: Latvija

DE: Vācija

MT: Malta

DK: Dānija

NL: Nīderlande

EE: Igaunija

PL: Polija

EL: Grieķija

PT: Portugāle

ES: Spānija

RO: Rumānija

FI: Somija

SE: Zviedrija

FR: Francija

SI: Slovēnija

HR: Horvātija

SK: Slovākija

HU: Ungārija

Savienības saraksts

1. atruna. Visas nozares
2. atruna. Profesionālie pakalpojumi (visas profesijas, izņemot ar veselību saistītās)
3. atruna. Profesionālie pakalpojumi (ar veselību saistītie pakalpojumi un zāļu mazumtirdzniecība)
4. atruna. Pētniecības un izstrādes pakalpojumi
5. atruna. Nekustamā īpašuma pakalpojumi
6. atruna. Darījumdarbības pakalpojumi
7. atruna. Sakaru pakalpojumi
8. atruna. Būvniecības pakalpojumi
9. atruna. Izplatīšanas pakalpojumi
10. atruna. Izglītības pakalpojumi
11. atruna. Vidiskie pakalpojumi
12. atruna. Finanšu pakalpojumi
13. atruna. Veselības pakalpojumi un sociālie pakalpojumi
14. atruna. Tūrisma pakalpojumi un ar ceļojumiem saistīti pakalpojumi
15. atruna. Atpūtas, kultūras un sporta pakalpojumi
16. atruna. Transporta pakalpojumi un transporta palīgpakalpojumi
17. atruna. Ar enerģiju saistītas darbības
18. atruna. Lauksaimniecība, zvejniecība un ražošana

1. atruna. Visas nozares

Nozare:	Visas nozares
Atrunas veids:	Piekļuve tirgum Valsts režīms Lielākās labvēlības režīms Veiktspējas prasības Augstākā vadība un direktoru padomes Ar juridiskajiem pakalpojumiem saistīti pienākumi
Nodaļa/sadaļa:	Investīciju liberalizācija, pakalpojumu pārrobežu tirdzniecība un juridisko pakalpojumu tiesiskais regulējums
Valdības līmenis:	Eiropas Savienība/dalībvalsts (ja vien nav norādīts citādi)

Apraksts

a) Uzņēmuma veids

Attiecībā uz investīciju liberalizāciju – valsts režīms un juridisko pakalpojumu tiesiskais regulējums – pienākumi

EU: režīms, kas saskaņā ar Līgumu par Eiropas Savienības darbību piešķirts juridiskām personām, kuras izveidotas saskaņā ar Savienības vai dalībvalsts tiesību aktiem un kuru juridiskā adrese, galvenā vadība vai galvenā darījumdarbības vieta atrodas Savienībā, ieskaitot tās, kuras Savienībā izveidojuši Apvienotās Karalistes investori, netiek piešķirts ne juridiskām personām, kas veic uzņēmējdarbību ārpus Savienības, ne šādu juridisko personu filiālēm vai pārstāvniecībām, tostarp Apvienotās Karalistes juridisko personu filiālēm vai pārstāvniecībām.

Mazāk labvēlīgu režīmu var piešķirt juridiskām personām, kuras izveidotas saskaņā ar Savienības vai dalībvalsts tiesību aktiem un kurām Savienībā ir tikai juridiskā adrese, ja vien nevar pierādīt, ka tām ir faktiskā un pastāvīga saikne ar kādas dalībvalsts ekonomiku.

Pasākumi

EU: Līgums par Eiropas Savienības darbību

Attiecībā uz investīciju liberalizāciju – piekļuve tirgum, valsts režīms, augstākā vadība un direktoru padomes

Šī atruna attiecas tikai uz veselības, sociālajiem vai izglītības pakalpojumiem.

EU (attiecas arī uz valdības reģionālo līmeni): jebkura dalībvalsts, pārdodot vai izmantojot savas kapitāla daļas vai aktīvus esošā valsts uzņēmumā vai esošā valdības struktūrā, kas sniedz veselības, sociālos vai izglītības pakalpojumus (CPC 93, 92), var noteikt aizliegumus vai ierobežojumus attiecībā uz šādu daļu vai aktīvu turēšanu īpašumā un/vai šādu daļu un aktīvu īpašnieku spēju kontrolēt jebkādu rezultātā izveidoto uzņēmumu, ja investori ir Apvienotās Karalistes uzņēmēji vai to uzņēmumi. Attiecībā uz šādu pārdošanu vai cita veida izmantošanu jebkura dalībvalsts var pieņemt vai paturēt spēkā pasākumus, kas attiecas uz augstākās vadības vai direktoru padomju locekļu valstspiederību, kā arī pasākumus, kas ierobežo pakalpojumu sniedzēju skaitu.

Šajā atrunā:

(i) ikvienu pasākumu, kuru atstāj spēkā vai pieņem pēc šā nolīguma spēkā stāšanās dienas un kurā minētās pārdošanas vai cita veida izmantošanas brīdī ir noteikts aizliegums vai ierobežojumi attiecībā uz pašu kapitāla daļu vai aktīvu turēšanu īpašumā vai noteiktas prasības attiecībā uz valstspiederību, vai noteikti ierobežojumi attiecībā uz šajā atrunā aprakstīto pakalpojumu sniedzēju skaitu, uzskata par esošu pasākumu, un

(ii) "valsts uzņēmums" ir uzņēmums, kas pieder jebkurai dalībvalstij vai ko tā kontrolē ar līdzdalības starpniecību, un ietver uzņēmumu, kas izveidots pēc šā nolīguma spēkā stāšanās dienas nolūkā vienīgi pārdot vai izmantot kapitāla daļas vai aktīvus valsts uzņēmumā vai valdības struktūrā.

Pasākumi

EU: izklāstīti daļā "Apraksts" iepriekš.

Attiecībā uz investīciju liberalizāciju – valsts režīms un juridisko pakalpojumu tiesiskais regulējums – pienākumi

AT: lai varētu vadīt filiāli, korporācijām, kas nav Eiropas Ekonomikas zonas korporācijas, jāieceļ vismaz viena persona, kas atbild par tās pārstāvību un kas ir Austrijas rezidents.

To vadītāju (rīkotājdirektoru, fizisku personu) domicilam, kuras atbild par Austrijas Tirdzniecības likuma (*Gewerbeordnung*) ievērošanu, jābūt Austrijā.

BG: ārvalstu juridiskas personas, ja vien tās nav izveidotas atbilstoši Eiropas Ekonomikas zonas (EEZ) dalībvalsts tiesību aktiem, var īstenot darījumdarbību un darboties, ja tās izveidotas Bulgārijas Republikā kā Komercreģistrā reģistrēts uzņēmums. Filiāļu izveidei jāsaņem atļauja.

Ārvalstu uzņēmumu pārstāvniecības ir jāreģistrē Bulgārijas Tirdzniecības un rūpniecības kamerā, un tās nedrīkst iesaistīties saimnieciskā darbībā, bet ir tikai tiesīgas reklamēt savu īpašnieku un darboties kā pārstāvji vai aģenti.

EE: ja vismaz puse no sabiedrības ar ierobežotu atbildību, akciju sabiedrības vai filiāles valdes locekļiem nav Igaunijā, citā EEZ dalībvalstī vai Šveices Konfederācijā, sabiedrība ar ierobežotu atbildību, akciju sabiedrība vai ārvalstu sabiedrība ieceļ kontaktpunktu, kura adresi Igaunijā var izmantot, lai piegādātu procesuālos dokumentus un nodomu deklarācijas, kas ir adresēti uzņēmumam (t. i., ārvalstu sabiedrības filiālei).

Attiecībā uz investīciju liberalizāciju – valsts režīms, pakalpojumu pārrobežu tirdzniecība – piekļuve tirgum un juridisko pakalpojumu tiesiskais regulējums – pienākumi

FI: vismaz vienam no pilnsabiedrības biedriem vai vienam no komandītsabiedrības biedriem jābūt rezidentiem EEZ vai — ja biedrs ir juridiska persona — ar domicilu (filiāles nav atļautas) EEZ. Reģistrācijas iestāde var noteikt izņēmumus.

Lai veiktu tirdzniecību privāta uzņēmēja statusā, jābūt EEZ rezidentam.

Ja ārvalstu organizācija no valsts ārpus EEZ plāno veikt darījumdarbību vai tirdzniecību, nodibinot filiāli Somijā, vajadzīga tirdzniecības atļauja.

Vismaz vienam no direktoru padomes parastajiem locekļiem un vienam no padomes locekļu vietniekiem, kā arī rīkotājdirektoram dzīvesvietai ir jābūt EEZ. Reģistrācijas iestāde var piešķirt sabiedrībām atbrīvojumus.

SE: ārvalstu sabiedrība, kas nav izveidojusi juridisku personu Zviedrijā vai darījumdarbību veic ar tirdzniecības pārstāvja starpniecību, savu komercdarbību veic ar tādas filiāles starpniecību, kas reģistrēta Zviedrijā un kam ir neatkarīga vadība un atsevišķa uzskaitē. Filiāles rīkotājdirektoram un attiecīgā gadījumā tā vietniekam jābūt EEZ rezidentiem. Fiziska persona, kas nav EEZ rezidents un veic komercdarbību Zviedrijā, ieceļ un reģistrē pārstāvi, kas ir rezidents un atbild par darbību Zviedrijā. Par Zviedrijā veikto darbību veic atsevišķu uzskaiti. Kompetentā iestāde individuālos gadījumos var piešķirt atbrīvojumu no prasībām par filiāli un rezidenta statusu. Uz būvniecības projektiem, kuru ilgums ir līdz vienam gadam un kurus īsteno sabiedrība, kas atrodas ārpus EEZ, vai fiziska persona, kuras dzīvesvieta ir ārpus EEZ, neattiecas prasība izveidot filiāli vai iecelt pastāvīgo pārstāvi.

Sabiedrībās ar ierobežotu atbildību un saimnieciskas darbības kooperatīvos vismaz 50 procentiem no direktoru padomes locekļiem, vismaz 50 procentiem no to vietniekiem, rīkotājdirektoram, rīkotājdirektora vietniekam un vismaz vienai no personām, kas pilnvarotas parakstīties sabiedrības vārdā, jābūt EEZ rezidentiem. Kompetentā iestāde var piešķirt atbrīvojumu no šīs prasības. Ja neviens no sabiedrības vai biedrības pārstāvjiem nav Zviedrijas rezidents, padomei jāieceļ un jāreģistrē persona, kas ir Zviedrijas rezidents un kas ir pilnvarota saņemt dokumentus sabiedrības vai biedrības vārdā.

Dibinot visu citu veidu juridiskās personas, piemēro atbilstošus nosacījumus.

SK: ārvalstu fiziskai personai, kuru attiecīgajā reģistrā (komercreģistrā, uzņēmēju vai citā profesionālā reģistrā) reģistrē kā personu, kas pilnvarota rīkoties uzņēmēja vārdā, ir jāuzrāda uzturēšanās atļauja Slovēnijā.

Pasākumi

AT: *Aktiengesetz, BGBl. Nr. 98/1965, § 254 (2);*

GmbH-Gesetz, RGBL. Nr. 58/1906, § 107 (2); Aktiengesetz, BGBl. Nr. 194/1994, § 39 (2).

BG: *Komerclikuma 17.a pants un*

Investīciju veicināšanas likuma 24. pants.

EE: *Ärisedustik (Tirdzniecības kodekss) § 63¹ (1., 2. un 4. pants).*

FI: *Laki elinkeinon harjoittamisen oikeudesta (Likums par tiesībām veikt tirdzniecību) (122/1919), s. 1;*

Osuuskuntalaki (Kooperatīvu likums) 1488/2001;

Osakeyhtiölaki (Likums par sabiedrībām ar ierobežotu atbildību) (624/2006) un

Laki luottolaitostoiminnasta (Likums par kredītiestādēm) (121/2007).

SE: *Lag om utländska filialer m.m (Ārvalstu filiāļu likums) (1992:160);*

Aktiebolagslagen (Sabiedrību likums) (2005:551);

Saimnieciskās darbības kooperatīvu likums (2018:672) un Likums par Eiropas ekonomisko interešu grupām (1994:1927).

SK: *Likums 513/1991 (Komerckodekss, 21. pants), Likums 455/1991 par tirdzniecības licencēšanu un Likums Nr. 404/2011 par ārvalstnieku uzturēšanos (22. un 32. pants).*

Attiecībā uz investīciju liberalizāciju – piekļuve tirgum, valsts režīms, veiktspējas prasības un juridisko pakalpojumu tiesiskais regulējums – pienākumi

BG: uzņēmumi, kas veic darījumdarbību, var nodarbināt trešo valstu valstspiederīgos tikai tādos amatos, uz kuriem neattiecas prasība par Bulgārijas valstspiederību. Kopējais to trešo valstu valstspiederīgo skaits, kurus nodarbina uzņēmums, kas veic darījumdarbību, iepriekšējo 12 mēnešu laikā nedrīkst pārsniegt 20 % (35 % maziem un vidējiem uzņēmumiem) no vidējā Bulgārijas valstspiederīgo, citu dalībvalstu, EEZ līguma dalībvalstu vai Šveices Konfederācijas valstspiederīgo skaita, kas pieņemti darbā, pamatojoties uz darba līgumu. Turklāt darba devējam, pirms nodarbināt trešās valsts valstspiederīgo, ir jāpierāda — veicot darba tirgus testu—, ka attiecīgajam amatam nav piemērota Bulgārijas, ES, EEZ vai Šveices darba ņēmēja.

Augsti kvalificētiem, sezonas un norīkoti darbiniekiem, kā arī uzņēmuma ietvaros pārceltiem darbiniekiem, pētniekiem un studentiem nav ierobežojumu attiecībā uz to trešo valstu valstspiederīgo skaitu, kuri strādā vienā uzņēmumā. Lai šajās kategorijās nodarbinātu trešo valstu valstspiederīgos, darba tirgus tests nav jāveic.

Pasākumi

BG: *Darbaspēka migrācijas un darbaspēka mobilitātes likums*

Attiecībā uz investīciju liberalizāciju – piekļuve tirgum, valsts režīms

PL: pārstāvniecība drīkst nodarboties vienīgi ar tās pārstāvētās ārvalstu mātes sabiedrības reklamēšanu. Visās nozarēs, izņemot juridiskos pakalpojumus, investori no valstīm ārpus Eiropas Savienības un to uzņēmumi var veikt uzņēmējdarbību tikai tad, ja tie nodibina komandītsabiedrību, akciju komandītsabiedrību, sabiedrību ar ierobežotu atbildību un akciju sabiedrību, savukārt vietējie investori un uzņēmumi var darboties arī nekomerciālu pilnsabiedrību formā (pilnsabiedrības un pilnsabiedrības ar neierobežotu atbildību).

Pasākumi

PL: *2018. gada 6. marta Likums par noteikumiem attiecībā uz ārvalstu uzņēmēju un citu ārvalstu personu saimniecisko darbību Polijas teritorijā*

b) Nekustamā īpašuma iegāde

Attiecībā uz investīciju liberalizāciju – valsts režīms

AT (attiecas uz valdības reģionālo līmeni): lai fiziskas personas un uzņēmumi no valstīm ārpus Eiropas Savienības varētu iegūt īpašumā, nopirkt un nomāt vai nomāt ar izpirkumu nekustamo īpašumu, ir nepieciešama kompetento reģionālo iestāžu (*Länder*) atļauja. Atļauju piešķir tikai tad, ja tiek uzskatīts, ka šāda iegūšana īpašumā ir publiskās (jo īpaši ekonomiskās, sociālās un kultūras) interesēs.

CY: kipriešiem vai Kipras izcelsmes personām, kā arī dalībvalsts valstspiederīgajiem ir atļauts iegādāties jebkādu īpašumu Kiprā bez ierobežojumiem. Ārvalstnieki nevar iegūt nekustamo īpašumu, ja nav saņemta Ministru padomes atļauja, izņemot *mortis causa* gadījumā. Ja īpašumā iegūtā nekustamā īpašuma platība pārsniedz to, kas nepieciešama mājas vai profesionālas darbības vietas uzcelšanai, vai citādi pārsniedz divas donas (2676 kvadrātmetri), atļauju ārvalstniekiem Ministru padome piešķir, piemērojot noteikumus, ierobežojumus, nosacījumus un kritērijus, kuri paredzēti Ministru padomes izstrādātajos un Parlamenta apstiprinātajos noteikumos. Ārvalstnieks ir jebkura persona, kas nav Kipras valstspiederīgais, arī ārvalstu kontrolēta sabiedrība. Šis termins neietver Kipras izcelsmes ārvalstniekus vai Kipras valstspiederīgo laulātos, kuri nav kiprieši.

CZ: piemēro īpašus noteikumus attiecībā uz lauksaimniecības zemi valsts īpašumā. Valsts lauksaimniecības zemi īpašumā var iegūt vienīgi Čehijas valstspiederīgie, citas dalībvalsts valstspiederīgie, to valstu valstspiederīgie, kas ir EEZ līguma līgumslēdzējas puses, vai Šveices Konfederācijas valstspiederīgie. Juridiskas personas var īpašumā iegūt valsts lauksaimniecības zemi tikai tad, ja tās ir lauksaimniecības uzņēmēji Čehijas Republikā vai personas ar līdzīgu statusu citā Eiropas Savienības dalībvalstī, tajās valstīs, kas ir EEZ līguma līgumslēdzējas puses, vai Šveices Konfederācijā.

DK: fiziskām personām, kas nav Dānijas rezidenti un kas iepriekš nepārtrauktu piecu gadu laikposmu nav bijušas Dānijas rezidenti, saskaņā ar Dānijas Likumu par nekustamā īpašuma iegūšanu ir jāsaņem atļauja no Tieslietu ministrijas, lai varētu iegūt tiesības uz nekustamo īpašumu Dānijā. Tas attiecas arī uz juridiskām personām, kuras nav reģistrētas Dānijā. Fiziskām personām nekustamā īpašuma iegūšana tiek atļauta tad, ja pieteikuma iesniedzējs plāno izmantot nekustamo īpašumu par savu galveno dzīvesvietu.

Juridiskām personām, kas nav reģistrētas Dānijā, nekustamā īpašuma iegūšana parasti tiek atļauta tad, ja tā ir priekšnosacījums pircēja darījumdarbībai. Atļauja ir nepieciešama arī tad, ja pieteikuma iesniedzējs nekustamo īpašumu plāno izmantot par otro mājokli. Šādu atļauju piešķir tikai tad, ja pēc vispārēja un konkrēta novērtējuma tiek atzīts, ka pieteikuma iesniedzējam ir sevišķi spēcīga saikne ar Dāniju.

Atļauju saskaņā ar Likumu par nekustamā īpašuma iegūšanu piešķir tikai konkrēta nekustamā īpašuma iegūšanai. Lauksaimniecības zemes iegūšanu, ko veic fiziskas vai juridiskas personas, reglamentē arī Dānijas Likums par lauku saimniecībām, kas paredz ierobežojumus visām personām — gan no Dānijas, gan ārvalstīm —, kas iegūst lauksaimniecības īpašumu. Attiecīgi fiziskajām vai juridiskajām personām, kuras vēlas iegūt lauksaimniecības nekustamo īpašumu, jāatbilst minētā likuma prasībām. Tas parasti nozīmē, ka lauku saimniecībai piemēro ierobežotu dzīvesvietas prasību. Dzīvesvietas prasība nav personiska. Juridiskām personām jābūt tāda veida, kādi uzskaitīti minētā likuma §20 un §21, un tām jābūt reģistrētām Savienībā (vai EEZ).

EE: juridiskai personai no ESAO dalībvalsts ir tiesības iegādāties nekustamo īpašumu, kurā ir

- i. mazāk nekā desmit hektāru lauksaimniecības zemes, meža zemes vai lauksaimniecības un meža zemes kopā, bez ierobežojumiem;
- ii. desmit vai vairāk hektāru lauksaimniecības zemes, ja juridiskā persona trīs gadus tieši pirms nekustamā īpašuma iegūšanas gada ir ražojusi Līguma par Eiropas Savienības darbību I pielikumā uzskaitītos lauksaimniecības produktus, izņemot zivsaimniecības produktus un kokvilnu (turpmāk "lauksaimniecības produkti");

- iii. desmit vai vairāk hektāru meža zemes, ja juridiskā persona trīs gadus tieši pirms nekustamā īpašuma iegūšanas gada ir iesaistīta meža apsaimniekošanā Meža likuma (turpmāk "meža apsaimniekošana") nozīmē vai lauksaimniecības produktu ražošanā;
- iv. mazāk nekā desmit hektāru lauksaimniecības zemes un mazāk nekā desmit hektāru meža zemes, bet kopā desmit vai vairāk hektāru lauksaimniecības un meža zemes, ja juridiskā persona trīs gadus tieši pirms nekustamā īpašuma iegādes gada ir bijusi iesaistīta lauksaimniecības produktu ražošanā vai meža apsaimniekošanā.

Ja juridiskā persona neatbilst ii)–iv) punktā noteiktajām prasībām, juridiskā persona var iegūt nekustamo īpašumu, kurā kopumā ir desmit vai vairāk hektāru lauksaimniecības zemes, meža zemes vai lauksaimniecības un meža zemes, tikai ar iegādājamā nekustamā īpašuma atrašanās vietas pašvaldības domes atļauju;

ierobežojumi nekustamā īpašuma iegūšanai noteiktos ģeogrāfiskos apgabalos attiecas uz personām, kas nav EEZ valstspiederīgie.

EL: nekustamo īpašumu iegūt īpašumā vai nomāt pierobežas reģionos ir aizliegts fiziskām vai juridiskām personām, kuru valstspiederība vai darbības bāze ir ārpus dalībvalstīm un Eiropas Brīvās tirdzniecības asociācijas. Šo aizliegumu var atcelt ar diskrecionāru lēmumu, ko pieņem attiecīgās decentralizētās pārvaldes komiteja (vai valsts aizsardzības ministrs, ja izmantojamie īpašumi pieder Privātā valsts īpašuma izmantošanas fondam).

HR: ārvalstu sabiedrībām ir atļauts iegūt īpašumā nekustamo īpašumu pakalpojumu sniegšanai tikai tad, ja tās veic uzņēmējdarbību un ir inkorporētas Horvātijā kā juridiskas personas. Lai iegūtu īpašumā nekustamo īpašumu, kas nepieciešams filiālēm pakalpojumu sniegšanai, jāsaņem Tieslietu ministrijas apstiprinājums. Ārvalstnieki nevar iegūt īpašumā lauksaimniecības zemi.

MT: personas, kuras nav dalībvalsts valstspiederīgie, nevar iegādāties nekustamo īpašumu komerciāliem mērķiem. Sabiedrībām, kurās 25 procenti (vai vairāk) daļu pieder valstu ārpus Eiropas Savienības valstspiederīgajiem, lai iegādātos nekustamo īpašumu komerciāliem vai darījumdarbības mērķiem, jāsaņem kompetentās iestādes (finanšu ministra) atļauja. Kompetentā iestāde izlemj, vai ierosinātā iegūšana īpašumā rada neto ieguvumu Maltas tautsaimniecībai.

PL: lai ārvalstnieki varētu tieši un netieši iegūt nekustamo īpašumu, ir vajadzīga atļauja. Atļauju ar administratīvu lēmumu izdod par iekšlietām atbildīgais ministrs ar valsts aizsardzības ministra piekrišanu, bet lauksaimniecības nekustamā īpašuma gadījumā — arī ar lauksaimniecības un lauku attīstības ministra piekrišanu.

Pasākumi

AT: *Burgenländisches Grundverkehrsgesetz, LGBL. Nr. 25/2007;*

Kärntner Grundverkehrsgesetz, LGBL. Nr. 9/2004;

NÖ- Grundverkehrsgesetz, LGBL. 6800;

OÖ- Grundverkehrsgesetz, LGBL. Nr. 88/1994;

Salzburger Grundverkehrsgesetz, LGBL. Nr. 9/2002;

Steiermärkisches Grundverkehrsgesetz, LGBL. Nr. 134/1993;

Tiroler Grundverkehrsgesetz, LGBL. Nr. 61/1996; Voralberger Grundverkehrsgesetz, LGBL. Nr. 42/2004 un

Wiener Ausländergrundverkehrsgesetz, LGBL. Nr. 11/1998.

CY: *Nekustamā īpašuma iegūšanas (ārvalstnieku) likums (109. nodaļa), , ar grozījumiem.*

CZ: *Likums Nr. 503/2012 Coll. par Valsts Zemes biroju , ar grozījumiem.*

DK: *Dānijas Likums par nekustamā īpašuma iegūšanu (2014. gada 21. marta Konsolidētais likums Nr. 265 par*

nekustamā īpašuma iegūšanu);

Izpildrīkojums par iegūšanu īpašumā (1995. gada 18. septembra Izpildrīkojums Nr. 764) un Likums par lauku saimniecībām (2017. gada 4. janvāra Konsolidētais Likums Nr. 27).

EE: *Kinnisasja omandamise kitsendamise seadus (Nekustamā īpašuma iegūšanas ierobežojumu likums), 2. nodaļa § 4, 3. nodaļa § 10, 2017.*

EL: *Likums 1892/1990 tā pašreizējā redakcijā kopā ar, ciktāl tas attiecas uz pieteikumu, Valsts aizsardzības ministra un Pilsoņu aizsardzības ministra lēmumu F.110/3/330340/S.120/7-4-14.*

HR: *Īpašumtiesību un citu ar īpašumu saistītu tiesību likums (OG 91/96, 68/98, 137/99, 22/00, 73/00, 129/00, 114/01, 79/06, 141/06, 146/08, 38/09, 143/12, 152/14) 354-358.b pants; Lauksaimniecības zemes likums (OG 20/18, 115/18, 98/19), 2. pants. Vispārējais administratīvā procesa likums.*

MT: *Nekustamā īpašuma (iegūšana īpašumā, ko veic nerezidenti) likums (Cap. 246). Līguma par pievienošanas Eiropas Savienībai Protokols Nr. 6 par otro mājokļu iegūšanu Maltā.*

PL: *1920. gada 24. marta Likums par nekustamā īpašuma iegūšanu, ko veic ārvalstnieki (Oficiālo publikāciju izdevums, 2016., 1061. poz., ar grozījumiem).*

Attiecībā uz investīciju liberalizāciju – piekļuve tirgum, valsts režīms

HU: *lai nerezidenti varētu iegādāties nekustamo īpašumu, ir jāsaņem atļauja no attiecīgās administratīvās iestādes īpašuma ģeogrāfiskajā atrašanās vietā.*

Pasākumi

HU: *Valdības Dekrēts Nr. 251/2014 (X. 2.) par ārvalstnieku veiktu*

nekustamā īpašuma iegūšanu, izņemot lauksaimniecības vai mežsaimniecības nolūkiem izmantotu zemi, un 1993. gada Likums LXXVIII (1/A punkts).

Attiecībā uz investīciju liberalizāciju – piekļuve tirgum, valsts režīms, lielākās labvēlības režīms

LV: *Zemes iegūšana pilsētās Apvienotās Karalistes valstspiederīgajiem ir atļauta, ja tas notiek ar Latvijā vai citās dalībvalstīs reģistrētu juridisko personu starpniecību, šādos gadījumos:*

- (i) *ja vairāk nekā 50 procenti šo statūtsabiedrību kapitāla pieder dalībvalstu valstspiederīgajiem, Latvijas valstij vai pašvaldībai atsevišķi vai kopā;*

- (ii) vairāk nekā 50 procenti šo statūtsabiedrību kapitāla pieder tādas trešās valsts fiziskām personām un sabiedrībām, ar kuru Latvija ir noslēgusi divpusēju nolīgumu par investīciju veicināšanu un savstarpēju aizsardzību, kurus Latvijas parlaments ir apstiprinājis līdz 1996. gada 31. decembrim;
- (iii) vairāk nekā 50 procenti šo statūtsabiedrību kapitāla pieder tādas trešās valsts fiziskām personām un sabiedrībām, ar kuru Latvija ir noslēgusi divpusēju nolīgumu par investīciju veicināšanu un savstarpēju aizsardzību pēc 1996. gada 31. decembra, ja šādos nolīgumos ir noteiktas Latvijas fizisko personu un sabiedrību tiesības attiecībā uz zemes iegūšanu attiecīgajā trešā valstī;
- (iv) vairāk nekā 50 procenti šo statūtsabiedrību pašu kapitāla kopīgi pieder i)–iii) punktā minētajām personām vai
- (v) sabiedrības ir publiskas akciju sabiedrības, kuru akcijas ir kotētas fondu biržā.

Ja Apvienotā Karaliste ļauj Latvijas valstspiederīgajiem un uzņēmumiem iegādāties nekustamo īpašumu pilsētās to teritorijā, tad Latvija ļauj Apvienotās Karalistes valstspiederīgajiem un uzņēmumiem iegādāties nekustamo īpašumu pilsētās Latvijā ar tiem pašiem nosacījumiem, kādus piemēro Latvijas valstspiederīgajiem.

Pasākumi

LV: Likums "Par zemes reformu Latvijas Republikas pilsētās", 20. un 21. pants.

Attiecībā uz investīciju liberalizāciju – valsts režīms, lielākās labvēlības režīms

DE: uz nekustamā īpašuma iegūšanu var attiekties konkrēti nosacījumi par savstarpību.

ES: lai veiktu ārvalstu ieguldījumus darbībās, kas tieši saistītas ar ieguldījumiem nekustamajā īpašumā tādu valstu diplomātiskajām misijām, kuras nav dalībvalstis, ir vajadzīga Spānijas Ministru padomes administratīva atļauja, izņemot, ja ir noslēgts savstarpējs liberalizācijas līgums.

RO: ārvalstnieki, bezvalstnieki un juridiskas personas (kas nav EEZ dalībvalstu valstspiederīgie un juridiskas personas) var iegūt īpašumtiesības uz zemi atbilstoši nosacījumiem, ko paredz starptautiski nolīgumi, un pamatojoties uz savstarpību. Ārvalstnieki, bezvalstnieki un juridiskas personas nevar iegūt īpašumtiesības uz zemi ar labvēlīgākiem nosacījumiem nekā tie, ko piemēro Eiropas Savienības fiziskām vai juridiskām personām.

Pasākumi

DE: Einführungsgesetz zum Bürgerlichen Gesetzbuche (EGBGB; Civilkodeksa ievada likums).

ES: Karaļa 1999. gada 23. aprīļa Dekrēts Nr. 664/1999 par ārvalstu investīcijām.

RO: Likums 17/2014 par dažiem pasākumiem, kas reglamentē tādas lauksaimniecības zemes pārdošanu un pirkšanu, kura atrodas ārpus pilsētas, ar turpmākiem grozījumiem; un

Likums Nr. 268/2001 par to sabiedrību privatizāciju, kuras apsaimnieko lauksaimniecībai paredzētu zemi, kas pieder valstij un ko apsaimnieko privāti, un par Valsts sektora aģentūras izveidi, ar turpmākiem grozījumiem.

2. atruna. Profesionālie pakalpojumi (visas profesijas, izņemot ar veselību saistītās)

Nozare – apakšnozare:	Profesionālie pakalpojumi — juridiskie pakalpojumi, patentu aģenti, rūpnieciskā īpašuma aģenti, intelektuālā īpašuma advokāti, uzskaites un grāmatvedības pakalpojumi, revīzijas pakalpojumi, nodokļu konsultāciju pakalpojumi, arhitektūras un pilsētplānošanas pakalpojumi, inženiertehniskie pakalpojumi un integrētie inženiertehniskie pakalpojumi
Nozares klasifikācija:	CPC 861, 862, 863, 8671, 8672, 8673, 8674, daļa no 879
Atrunas veids:	Pieklūve tirgum Valsts režīms Lielākās labvēlības režīms Augstākā vadība un direktoru padomes Klātbūtne uz vietas Ar juridiskajiem pakalpojumiem saistīti pienākumi
Nodaļa/sadaļa:	Investīciju liberalizācija, pakalpojumu pārrobežu tirdzniecība un juridisko pakalpojumu tiesiskais regulējums
Valdības līmenis:	Eiropas Savienība/dalībvalsts (ja vien nav norādīts citādi)

Apraksts

a) *Juridiskie pakalpojumi (daļa no CPC 861)*¹⁰⁷

¹⁰⁷Šajā atrunā:

a) “uzņēmējas jurisdikcijas tiesības” ir konkrētās dalībvalsts tiesību akti un Eiropas Savienības tiesību akti;

“piederības jurisdikcijas tiesības” ir Apvienotās Karalistes tiesību akti;

b) “starptautiskās tiesības” ir starptautiskās publiskās tiesības, izņemot Eiropas Savienības tiesības, un tās ietver tiesības, kas noteiktas starptautiskos līgumos un konvencijās, kā arī starptautiskās paražu tiesības;

c) “juridisko konsultāciju pakalpojumi” ietver konsultāciju sniegšanu klientiem jautājumos, tostarp darījumos, attiecībās un strīdos, kas saistīti ar tiesību piemērošanu vai interpretāciju; dalību sarunās un citos darījumos ar trešām personām par šādiem jautājumiem kopā ar klientiem vai to vārdā; tiesību aktos pilnībā vai daļēji reglamentētu dokumentu sagatavošanu un jebkāda veida dokumentu pārbaudi tiesību aktos noteiktiem mērķiem un saskaņā ar tiesību aktos noteiktajām prasībām;

d) “tiesiskās pārstāvības pakalpojumi” ietver tādu dokumentu sagatavošanu, kurus paredzēts iesniegt administratīvajām aģentūrām, tiesām vai citām noteiktā kārtībā izveidotām tiesām, un ierašanos administratīvās aģentūrās, tiesās vai citās noteiktā kārtībā izveidotās tiesās;

e) “juridiskie arbitražas, samierināšanas un mediācijas pakalpojumi” ir tādu dokumentu sagatavošana, kas iesniedzami šķīrējtiesnesim, samierinātājam vai mediatoram, sagatavošanās ar tiesību piemērošanu un interpretāciju saistīta strīda izskatīšanai un ierašanās uz šāda strīda izskatīšanu. Tas neietver arbitražas,

Attiecībā uz investīciju liberalizāciju – piekļuve tirgum un juridisko pakalpojumu tiesiskais regulējums – pienākumi

EU: katrā dalībvalstī piemēro konkrētas, nediskriminējošas prasības attiecībā uz juridisko formu.

i) Izraudzīti juridiskie pakalpojumi, kas sniegti atbilstoši profesionālajam nosaukumam piederības jurisdikcijā (daļa no CPC 861 – juridisko konsultāciju, arbitrāžas, samierināšanas un mediācijas pakalpojumi attiecībā uz piederības jurisdikciju un starptautiskajām tiesībām, ko reglamentē Otrās daļas [Tirdzniecība, transports un zvejniecība] Pirmā temata [Tirdzniecība] II sadaļas 5. nodaļas [Tiesiskais regulējums] 7. iedaļa [Juridiskie pakalpojumi])

Lielākai noteiktībai – saskaņā ar ievadpiezīmēm, jo īpaši 9. punktu, prasības, kas jāizpilda, lai varētu reģistrēties advokātu kolēģijā, var ietvert prasību būt pabeigušam apmācību licencēta advokāta uzraudzībā vai prasību par to, ka iesniegt pieteikumu, lai kļūtu par advokātu kolēģijas locekli, var tad, ja personai ir birojs vai pasta adrese attiecīgās advokātu kolēģijas jurisdikcijā. Dažas dalībvalstis var noteikt prasību, ka fiziskajām personām, kas ieņem noteiktus amatus advokātu birojā/sabiedrībā/uzņēmumā, vai kapitāldaļu turētājiem ir jābūt tiesībām praktizēt piederības jurisdikcijas tiesības.

Attiecībā uz investīciju liberalizāciju – piekļuve tirgum, valsts režīms un pakalpojumu pārrobežu tirdzniecība – valsts režīms, piekļuve tirgum un juridisko pakalpojumu tiesiskais regulējums – pienākumi

AT:

lai sniegtu juridiskus pakalpojumus saistībā ar piederības jurisdikcijas (Savienības un dalībvalstu) tiesībām, tostarp nodrošinātu pārstāvību tiesās, ir nepieciešama EEZ vai Šveices valstspiederība un ir jāizpilda prasība par dzīvesvietu (komerciāla klātbūtne). Tikai advokātiem ar EEZ vai Šveices valstspiederību ir atļauts sniegt juridiskus pakalpojumus, nodibinot komerciālu klātbūtni. Juridisko pakalpojumu sniegšanas prakse starptautisko publisko tiesību un piederības jurisdikcijas tiesību jomā ir atļauta tikai pāri robežām.

Ārvalstu advokātu (kuriem jābūt pilnībā kvalificētiem piederības jurisdikcijā) līdzdalība jebkura advokātu biroja kapitālā un tā saimnieciskās darbības rezultāta daļās ir atļauta apmērā līdz 25 procentiem; pārējā līdzdalība jāpatur pilnībā kvalificētiem EEZ vai Šveices advokātiem, un tikai pēdējie minētie var īstenot izšķirošu ietekmi juridiskā biroja lēmumu pieņemšanā.

BE: (arī attiecībā uz lielākās labvēlības režīmu) ārvalstu juristi var praktizēt kā juridiskie konsultanti. Advokāti, kas ir ārvalstu (ārpus Eiropas Savienības) advokātu kolēģiju locekļi un vēlas veikt uzņēmējdarbību Beļģijā, bet neatbilst nosacījumiem, lai tos varētu reģistrēt pilnībā kvalificētu advokātu oficiālajā sarakstā, Eiropas Savienības sarakstā vai advokātu stažieru sarakstā, var pieprasīt reģistrāciju tā sauktajā "B sarakstā". Šāds "B saraksts" ir tikai Briseles advokātu kolēģijā. B sarakstā iekļautam advokātam ir atļauts sniegt izraudzītus juridiskus pakalpojumus.

samierināšanas un starpniecības pakalpojumus strīdos, kas nav saistīti ar tiesību piemērošanu un interpretāciju un kas ir pakalpojumi, kuri saistīti ar vadības konsultācijām. Tas arī neietver šķīrējtiesneša, samierinātāja vai starpnieka pienākumu pildīšanu. Kā apakškatēgorija starptautiskās juridiskās arbitrāžas, samierināšanas vai starpniecības pakalpojumi attiecas uz tiem pašiem pakalpojumiem, ja strīdā ir iesaistītas puses no divām vai vairāk valstīm.

BG: (arī attiecībā uz lielākās labvēlības režīmu): lai sniegtu juridiskās mediācijas pakalpojumus, ir jāizpilda prasība par pastāvīgo dzīvesvietu. Mediators var būt tikai persona, kas ir reģistrēta tieslietu ministra vienotajā mediatoru reģistrā.

Bulgārijā pilnīgu valsts režīmu sabiedrību uzņēmējdarbības veikšanas un darbības, kā arī pakalpojumu sniegšanas jomā var piemērot tikai tādās valstīs uzņēmējdarbību veicošām sabiedrībām un tādu valstu pilsoņiem, ar kurām ir noslēgti vai tiks noslēgti divpusēji nolīgumi par savstarpēju tiesisko palīdzību.

CY: nepieciešama EEZ vai Šveices valstspiederība, kā arī ir jāizpilda prasība par dzīvesvietu (komerciāla klātbūtne). Kiprā tikai advokātu kolēģijā uzņemti advokāti var būt advokātu biroja partneri vai kapitāldaļu turētāji vai direktoru padomes locekļi.

CZ: ārvalstu advokātiem ir jāizpilda prasība par dzīvesvietu (komerciāla klātbūtne).

DE: ārvalstu advokātiem (kuriem nav EEZ un Šveices kvalifikācijas) var tikt noteikti ierobežojumi attiecībā uz kapitāldaļu turēšanu advokātu birojā, kas sniedz juridiskos pakalpojumus saistībā ar piederības jurisdikcijas tiesībām.

DK: neskarot iepriekš minēto Eiropas Savienības atrunu, advokātu biroja kapitāldaļas var piederēt tikai advokātiem, kas aktīvi praktizē jurisprudenci advokātu birojā, tā mātesuzņēmumā vai meitasuzņēmumā, citiem uzņēmuma darbiniekiem vai citam Dānijā reģistrētam advokātu birojā. Citiem biroja darbiniekiem kopā var piederēt tikai mazāk nekā 10 % kapitāldaļu un balsstiesību, un, lai viņi varētu kļūt par kapitāldaļu turētājiem, viņiem ir jānokārto eksāmens par tiesību praksē īpaši svarīgiem noteikumiem.

Par valdes locekļiem būt var tikai advokāti, kas aktīvi praktizē jurisprudenci birojā, tā mātesuzņēmumā vai meitasuzņēmumā, citi kapitāldaļu turētāji un darbinieku pārstāvji. Vairākumam valdes locekļu jābūt advokātiem, kas aktīvi praktizē jurisprudenci birojā, tā mātesuzņēmumā vai meitasuzņēmumā. Par advokātu biroja direktoru var būt tikai advokāti, kas aktīvi praktizē jurisprudenci birojā, tā mātesuzņēmumā vai meitasuzņēmumā, un citi kapitāldaļu turētāji, kuri ir nokārtojuši iepriekšminēto eksāmenu.

ES: lai sniegtu izraudzītus juridiskos pakalpojumus, ir nepieciešams domicils.

FR: lai varētu pastāvīgi praktizēt, dzīvesvietai vai uzņēmējdarbības vietai jābūt EEZ. Neskarot iepriekš minēto Eiropas Savienības atrunu attiecībā uz visiem advokātiem, sabiedrībai jābūt kādā no šīm juridiskajām formām, kas, ievērojot nediskriminēšanas principu, atļautas saskaņā ar Francijas tiesību aktiem: *SCP (société civile professionnelle)*, *SEL (société d'exercice libéral)*, *SEP (société en participation)*, *SARL (société à responsabilité limitée)*, *SAS (société par actions simplifiée)*, *SA (société anonyme)*, *SPE (société pluriprofessionnelle d'exercice)* un "association", ar konkrētiem nosacījumiem. Kapitāldaļu turētājiem, direktoriem un partneriem var piemērot īpašus ierobežojumus saistībā ar viņu profesionālo darbību.

HR: advokātu biroju var izveidot tikai advokāts, kuram ir Horvātijas advokāta statuss (Apvienotās Karalistes uzņēmumi var izveidot filiāles, kuras nedrīkst nodarbināt Horvātijas advokātus).

HU: ir vajadzīgs sadarbības līgums, kas noslēgts ar Ungārijas advokātu (*ügyvéd*) vai advokātu biroju (*ügyvédi iroda*). Ārvalstu juridiskais padomnieks nevar būt Ungārijas advokātu biroja loceklis. Ārvalstu advokāts nav pilnvarots nevienā strīdā ne sagatavot dokumentus, kas jāiesniedz šķīrējtiesnesim, samierinātājam vai mediatoram, ne arī rīkoties kā klienta likumīgais pārstāvis šāda strīda izskatīšanā.

PT (arī attiecībā uz lielākās labvēlības režīmu): ārvalstnieki, kam ir diploms, ko izdevusi juridiskā fakultāte Portugālē, var reģistrēties Portugāles advokātu kolēģijā (*Ordem dos Advogados*) ar tādiem pašiem nosacījumiem kā Portugāles valstspiederīgie, ja to attiecīgā valsts Portugāles valstspiederīgajiem piešķir ekvivalentu režīmu.

Pārējie ārvalstnieki, kam ir grāds tiesību zinātnēs, kuru atzīst juridiskā fakultāte Portugālē, var reģistrēties par locekļiem advokātu kolēģijā, ja viņi iziet nepieciešamo apmācību un nokārto gala pārbaudījumu un uzņemšanas eksāmenu.

Advokāti var sniegt juridiskās konsultācijas ar nosacījumu, ka viņu domicils (“*domiciliação*”) ir Portugālē, viņi nokārto uzņemšanas eksāmenu un ir reģistrēti advokātu kolēģijā.

RO: ārvalstu advokāts nedrīkst izdarīt mutiskus vai rakstiskus secinājumus tiesās un citās tiesu iestādēs, izņemot starptautisku šķīrējtiesu.

SE (arī attiecībā uz lielākās labvēlības režīmu): neskarot iepriekš minēto Eiropas Savienības atrunu, Zviedrijas advokātu kolēģijas locekli drīkst nodarbināt tikai advokātu kolēģijas loceklis vai sabiedrība, kas veic advokātu kolēģijas locekļa darbību. Tomēr ārvalstu sabiedrība, kas veic advokāta darbību, var nodarbināt advokātu kolēģijas locekli, ja attiecīgās sabiedrības domicils ir Savienībā, EEZ vai Šveices Konfederācijā. Ja Zviedrijas Advokātu kolēģijas padome piešķir atbrīvojumu, arī advokātu birojs ārpus Eiropas Savienības var nodarbināt Zviedrijas Advokātu kolēģijas locekli.

Advokātu kolēģijas locekļiem, kas praktizē sabiedrību vai personālsabiedrību formā, nevar būt cits mērķis kā vien advokāta prakse, un tie nevar veikt cita veida darbību. Ir atļauts sadarboties ar citiem advokātu uzņēmumiem, tomēr sadarbībai ar ārvalstu uzņēmumiem ir vajadzīga Zviedrijas Advokātu kolēģijas padomes atļauja. Tikai advokātu kolēģijas loceklim tieši vai netieši, ar sabiedrības starpniecību vai praktizējot advokāta profesijā drīkst piederēt kapitāldaļas sabiedrībā, un tikai advokātu kolēģijas loceklis var būt partneris. Tikai advokātu kolēģijas loceklis var būt sabiedrības vai personālsabiedrības valdes loceklis, valdes locekļa vietnieks vai rīkotājdirektora vietnieks, pilnvarota paraksttiesīgā persona vai sekretārs.

SI (arī attiecībā uz lielākās labvēlības režīmu): ārvalstu advokāts, kas ir tiesīgs strādāt juridiskā profesijā ārvalstīs, var sniegt juridiskos pakalpojumus vai strādāt juridiskā profesijā saskaņā ar noteikumiem, kuri izklāstīti Advokātu likuma 34.a pantā, ja tiek ievērots faktiskas savstarpības nosacījums. Neskarot Eiropas Savienības atrunu par nediskriminējošām prasībām attiecībā uz juridisko formu, Slovēnijas Advokātu kolēģijas ieceltu advokātu komerciāla klātbūtne ir atļauta tikai šādās formās: viena dalībnieka sabiedrība, juridiskais birojs ar ierobežotu atbildību (personālsabiedrība) vai juridiskais birojs ar neierobežotu atbildību (personālsabiedrība). Juridiskā biroja darbības ietver tikai darbību tiesību jomā. Tikai advokāti var būt partneri juridiskā birojā.

SK: attiecībā uz advokātiem, kas nav Eiropas Savienības advokāti, ir jāievēro faktiskas savstarpības nosacījums.

(ii) *Citi juridiskie pakalpojumi (piederības jurisdikcijas tiesības, tostarp juridiskie konsultāciju, arbitražas, samierināšanas un mediācijas pakalpojumi un tiesiskās pārstāvības pakalpojumi).*

Lielākai noteiktībai — saskaņā ar ievadpiezīmēm, jo īpaši **9. punktu**, prasības, kas jāizpilda, lai varētu reģistrēties advokātu kolēģijā, var ietvert prasību būt ieguvušam grādu tiesību zinātnēs vai tā ekvivalentu piederības jurisdikcijā, būt pabeigušam apmācību licencēta advokāta uzraudzībā vai prasību par to, ka iesniegt pieteikumu, lai kļūtu par advokātu kolēģijas locekli, var tad, ja personai ir birojs vai pasta adrese attiecīgās advokātu kolēģijas jurisdikcijā.

Attiecībā uz investīciju liberalizāciju – piekļuve tirgum, valsts režīms un pakalpojumu pārrobežu tirdzniecība – valsts režīms, klātbūtne uz vietas

EU: fizisku vai juridisku personu pārstāvību Eiropas Savienības Intelektuālā īpašuma birojā (*EUIPO*) var veikt tikai praktizējošs jurists, kurš ir kvalificēts kādā no EEZ dalībvalstīm un kura darījumdarbības vieta ir Eiropas Ekonomikas zonā, ciktāl viņam minētajā dalībvalstī ir tiesības rīkoties kā pārstāvim preču zīmju lietās vai rūpnieciskā īpašuma lietās, un profesionālie pārstāvji, kuru vārdi ir iekļauti sarakstā, ko šajā nolūkā uztur *EUIPO* (daļa no CPC 861).

AT: lai sniegtu juridiskus pakalpojumus saistībā ar piederības jurisdikcijas (Savienības un dalībvalstu) tiesībām, tostarp nodrošinātu pārstāvību tiesās, ir nepieciešama EEZ vai Šveices valstspiederība un ir jāizpilda prasība par dzīvesvietu (komerciāla klātbūtne). Tikai advokātiem ar EEZ vai Šveices valstspiederību ir atļauts sniegt juridiskus pakalpojumus, nodibinot komerciālu klātbūtni. Juridisko pakalpojumu sniegšanas prakse starptautisko publisko tiesību un piederības jurisdikcijas tiesību jomā ir atļauta tikai pāri robežām.

Ārvalstu advokātu (kuriem jābūt pilnībā kvalificētiem piederības jurisdikcijā) līdzdalība jebkura advokātu biroja kapitālā un tā saimnieciskās darbības rezultāta daļās ir atļauta apmērā līdz 25 procentiem; pārējā līdzdalība jāpatur pilnībā kvalificētiem EEZ vai Šveices advokātiem, un tikai pēdējie minētie var īstenot izšķirošu ietekmi juridiskā biroja lēmumu pieņemšanā.

BE (*arī attiecībā uz lielākās labvēlības režīmu*): lai varētu kļūt par pilntiesīgu advokātu kolēģijas locekli, tostarp īstenot pārstāvību tiesās, ir jāizpilda prasība par dzīvesvietu. Lai ārvalstu advokāts varētu kļūt par pilntiesīgu advokātu kolēģijas locekli, viņam, sākot no reģistrācijas pieteikuma iesniegšanas, valstī ir jābūt dzīvojušam vismaz sešus gadus (noteiktos apstākļos — trīs gadus). Jābūt izsniegtam Beļģijas ārlietu ministra sertifikātam, atbilstoši kuram valsts tiesību akti vai starptautiska konvencija pieļauj savstarpību (savstarpības nosacījums).

Ārvalstu advokāti var praktizēt kā juridiskie konsultanti. Advokāti, kas ir ārvalstu (ārpus Eiropas Savienības) advokātu kolēģiju locekļi un vēlas veikt uzņēmējdarbību Beļģijā, bet neatbilst nosacījumiem, lai tos varētu reģistrēt pilnībā kvalificētu advokātu oficiālajā sarakstā, Eiropas Savienības sarakstā vai advokātu stažieru sarakstā, var pieprasīt reģistrāciju tā sauktajā "B sarakstā". Šāds "B saraksts" ir tikai Briseles advokātu kolēģijā. B sarakstā iekļautam advokātam ir atļauts sniegt konsultācijas. Lai varētu veikt pārstāvību *Cour de Cassation*, ir jābūt iekļautam konkrētā sarakstā.

BG (*attiecībā arī uz lielākās labvēlības režīmu*): paredzēts tikai dalībvalsts, citas EEZ līguma līgumslēdzējas valsts vai Šveices Konfederācijas valstspiederīgajiem, kam piešķirta atļauja strādāt advokāta profesijā saskaņā ar jebkuras iepriekš minētās valsts tiesību aktiem. Ārvalstnieks (izņemot iepriekš minēto), kuram ir atļauts strādāt advokāta profesijā saskaņā ar savas valsts tiesību aktiem, var iesniegt pārsūdzību Bulgārijas tiesu iestādēs kā savas valsts valstspiederīgā aizstāvis vai pilnvarotā persona, rīkojoties konkrētā lietā, kopā ar Bulgārijas advokātu — ja tas ir paredzēts nolīgumā starp Bulgāriju un attiecīgo valsti — vai pamatojoties uz savstarpības principu, šajā saistībā Augstākās advokātu kolēģijas padomes priekšsēdētājam iesniedzot iepriekšēju lūgumu. Valstis, attiecībā uz kurām pastāv savstarpības nosacījums, pēc Augstākās advokātu kolēģijas padomes priekšsēdētāja pieprasījuma izraugās tieslietu ministrs. Lai sniegtu juridiskās mediācijas pakalpojumus, ārvalstniekam jābūt ilgtermiņa vai pastāvīgas uzturēšanās atļaujai Bulgārijā un jābūt reģistrētam tieslietu ministra Vienotajā mediatoru reģistrā.

CY: nepieciešama EEZ vai Šveices valstspiederība, kā arī ir jāizpilda prasība par dzīvesvietu (komerciāla klātbūtne). Kiprā tikai advokātu kolēģijā uzņemti advokāti var būt advokātu biroja partneri vai kapitāldaļu turētāji, vai direktoru padomes locekļi.

CZ: ārvalstu advokātiem ir jābūt pilntiesīgiem Čehijas Advokātu kolēģijas locekļiem un ir jāizpilda prasība par uzturēšanos (komerciāla klātbūtne).

DE: tikai advokātus ar EEZ vai Šveices kvalifikāciju var uzņemt advokātu kolēģijā, un tādējādi viņi kļūst tiesīgi sniegt juridiskos pakalpojumus. Lai kļūtu par pilntiesīgu advokātu kolēģijas locekli, nepieciešama komerciāla klātbūtne. Kompetentā advokātu kolēģija var piešķirt atbrīvojumu. Ārvalstu advokātiem (kuriem nav EEZ un Šveices kvalifikācijas) var tikt noteikti ierobežojumi attiecībā uz kapitāldaļu turēšanu advokātu birojā, kas sniedz juridiskos pakalpojumus saistībā ar piederības jurisdikcijas tiesībām.

DK: sniegt juridiskos pakalpojumus, izmantojot amata nosaukumu "advokat" (advokāts) vai līdzīgu nosaukumu, kā arī nodrošināt pārstāvību tiesās var tikai advokāti ar Dānijā izsniegtu licenci praktizēt. Eiropas Savienības, EEZ un Šveices advokāti var praktizēt, izmantojot savā izcelsmes valstī lietoto amata nosaukumu.

Neskarot iepriekš minēto Eiropas Savienības atrunu par nediskriminējošām prasībām attiecībā uz juridisko formu, juridiskā biroja kapitāldaļas var piederēt tikai advokātiem, kas aktīvi praktizē jurisprudenci birojā, tā mātesuzņēmumā vai meitasuzņēmumā, citiem uzņēmuma darbiniekiem vai citam Dānijā reģistrētam advokātu birojā. Citiem biroja darbiniekiem kopā var piederēt tikai mazāk nekā 10 % kapitāldaļu un balsstiesību, un, lai viņi varētu kļūt par kapitāldaļu turētājiem, viņiem ir jānokārto eksāmens par tiesību praksē īpaši svarīgiem noteikumiem.

Par valdes locekļiem būt var tikai advokāti, kas aktīvi praktizē jurisprudenci birojā, tā mātesuzņēmumā vai meitasuzņēmumā, citi kapitāldaļu turētāji un darbinieku pārstāvji. Vairākumam valdes locekļu jābūt advokātiem, kas aktīvi praktizē jurisprudenci birojā, tā mātesuzņēmumā vai meitasuzņēmumā. Par advokātu biroja direktoru var būt tikai advokāti, kas aktīvi praktizē jurisprudenci birojā, tā mātesuzņēmumā vai meitasuzņēmumā, un citi kapitāldaļu turētāji, kuri ir nokārtojuši iepriekšminēto eksāmenu.

EE: ir jāizpilda prasība par dzīvesvietu (komerciāla klātbūtne).

EL: nepieciešama EEZ vai Šveices valstspiederība, un ir jāizpilda prasība par dzīvesvietu (komerciāla klātbūtne).

ES: nepieciešama EEZ vai Šveices valstspiederība. Kompetentās iestādes var piešķirt atbrīvojumu no prasības par valstspiederību.

FI: lai varētu uzmantot amata nosaukumu "advokāts" (somiski *asianajaja*, zviedriski *advokat*), nepieciešama dzīvesvieta EEZ vai Šveicē un jābūt advokātu kolēģijas loceklim EEZ vai Šveicē. Juridiskos pakalpojumus var sniegt arī personas, kas nav advokātu kolēģijas locekļi.

FR: neskarot Eiropas Savienības atrunu par nediskriminējošām prasībām attiecībā uz juridisko formu, lai varētu kļūt par pilntiesīgu advokātu kolēģijas locekli, kas ir priekšnosacījums juridisko pakalpojumu sniegšanai, ir jāizpilda prasība par dzīvesvietu vai uzņēmējdarbības vietu EEZ. Advokātu birojā uz kapitāldaļu turējumu un balsstiesībām var attiecināt kvantitatīvus ierobežojumus, kas saistīti ar partneru profesionālo darbību. Pārstāvībai *Cour de Cassation* un *Conseil d'Etat* piemēro kvotas, un šādu pārstāvību var nodrošināt tikai Francijas un Eiropas Savienības valstspiederīgie.

Visām advokātu sabiedrībām jābūt kādā no šīm juridiskajām formām, kas, ievērojot nediskriminēšanas principu, atļautas saskaņā ar Francijas tiesību aktiem: *SCP (société civile professionnelle)*, *SEL (société d'exercice libéral)*, *SEP (société en participation)*, *SARL (société à responsabilité limitée)*, *SAS (société par actions simplifiée)*, *SA (société anonyme)*, *SPE (société*

pluriprofessionnelle d'exercice) un "association", ar konkrētiem nosacījumiem. Lai varētu pastāvīgi praktizēt, dzīvesvietai vai uzņēmējdarbības vietai jābūt EEZ.

HR: nepieciešama Eiropas Savienības valstspiederība.

HU: nepieciešama EEZ vai Šveices valstspiederība, un ir jāizpilda prasība par dzīvesvietu (komerciāla klātbūtne).

LT (attiecībā arī uz lielākās labvēlības režīmu): ir vajadzīga EEZ vai Šveices valstspiederība, un ir jāizpilda prasība par dzīvesvietu (komerciāla klātbūtne).

Ārvalstu advokāti savus pakalpojumus tiesā var sniegt vienīgi saskaņā ar starptautiskiem nolīgumiem, tostarp konkrētiem noteikumiem par pārstāvības tiesā nodrošināšanu. Jābūt pilntiesīgam advokātu kolēģijas loceklim.

LU (attiecībā arī uz lielākās labvēlības režīmu): nepieciešama EEZ vai Šveices valstspiederība, un ir jāizpilda prasība par dzīvesvietu (komerciāla klātbūtne). Profesionālās organizācijas padome, pamatojoties uz savstarpību, var vienoties par ārvalstnieka atbrīvošanu no prasības par valstspiederību.

LV (arī attiecībā uz lielākās labvēlības režīmu): nepieciešama EEZ vai Šveices valstspiederība. Ārvalstu advokāti savus pakalpojumus tiesā var sniegt vienīgi saskaņā ar divpusējiem nolīgumiem par savstarpēju juridisko palīdzību.

Attiecībā uz Eiropas Savienības vai ārvalstu advokātiem noteiktas īpašas prasības. Piemēram, piedalīšanās tiesas procesā krimināllietās ir atļauta tikai kopā ar Latvijas Zvērinātu advokātu kolēģijas advokātu.

MT: nepieciešama EEZ vai Šveices valstspiederība, kā arī ir jāizpilda prasība par dzīvesvietu (komerciāla klātbūtne).

NL: tikai vietējā līmenī licencēti Nīderlandes reģistrā iekļauti advokāti var izmantot amata nosaukumu "advocate". Tā vietā, lai izmantotu pilnu nosaukumu "advocate", (neregistrētiem) ārvalstu advokātiem, lai darbotos Nīderlandē, ir pienākums norādīt savas piederības jurisdikcijas profesionālo organizāciju.

PT (arī attiecībā uz lielākās labvēlības režīmu): ir jāizpilda prasība par dzīvesvietu (komerciāla klātbūtne). Lai nodrošinātu pārstāvību tiesās, ir jābūt pilntiesīgam advokātu kolēģijas loceklim. Ārvalstnieki, kam ir diploms, ko izdevusi juridiskā fakultāte Portugālē, var reģistrēties Portugāles advokātu kolēģijā (*Ordem dos Advogados*) ar tādiem pašiem nosacījumiem kā Portugāles valstspiederīgie, ja to attiecīgā valsts piešķir Portugāles valstspiederīgajiem ekvivalentu režīmu.

Pārējie ārvalstnieki, kam ir grāds tiesību zinātnēs, kuru atzīst juridiskā fakultāte Portugālē, var reģistrēties par locekļiem advokātu kolēģijā, ja viņi iziet nepieciešamo apmācību un nokārto gala pārbaudījumu un uzņemšanas eksāmenu. Portugālē praktizēt var tikai advokātu biroji, kuru kapitāldaļas pieder vienīgi Portugāles Advokātu kolēģijā uzņemtiem advokātiem.

RO: ārvalstu advokāts nedrīkst izdarīt mutiskus vai rakstiskus secinājumus tiesās un citās tiesu iestādēs, izņemot starptautisku šķīrējtiesu.

SE (arī attiecībā uz lielākās labvēlības režīmu): lai varētu uzņemt advokātu kolēģijā un varētu izmantot amata nosaukumu "advokat", nepieciešama dzīvesvieta EEZ vai Šveicē. Zviedrijas Advokātu

kolēģijas padome var piešķirt atbrīvojumus. Lai praktizētu Zviedrijas tiesību jomā, uzņemšana advokātu kolēģijā nav priekšnosacījums.

Zviedrijas advokātu kolēģijas locekli drīkst nodarbināt tikai advokātu kolēģijas loceklis vai sabiedrība, kas veic advokātu kolēģijas locekļa darbību. Tomēr ārvalstu sabiedrība, kas veic advokāta darbību, var nodarbināt advokātu kolēģijas locekli, ja attiecīgās sabiedrības domicils ir EEZ vai Šveices Konfederācijā. Ja Zviedrijas Advokātu kolēģijas padome piešķir atbrīvojumu, arī advokātu birojs ārpus Eiropas Savienības var nodarbināt Zviedrijas Advokātu kolēģijas locekli.

Advokātu kolēģijas locekļiem, kas praktizē sabiedrību vai personālsabiedrību formā, nevar būt cits mērķis kā vien advokāta prakse, un tie nevar veikt cita veida darbību. Ir atļauts sadarboties ar citiem advokātu uzņēmumiem, tomēr sadarbībai ar ārvalstu uzņēmumiem ir vajadzīga Zviedrijas Advokātu kolēģijas padomes atļauja. Tikai advokātu kolēģijas loceklim tieši vai netieši, ar sabiedrības starpniecību vai praktizējot advokāta profesijā drīkst piederēt kapitāldaļas sabiedrībā, un tikai advokātu kolēģijas loceklis var būt partneris. Tikai advokātu kolēģijas loceklis var būt sabiedrības vai personālsabiedrības valdes loceklis, valdes locekļa vietnieks vai rīkotājdirektora vietnieks, pilnvarota paraksttiesīgā persona vai sekretārs.

SI (arī attiecībā uz lielākās labvēlības režīmu): klientu pārstāvēšana tiesā pret atlīdzību atļauta ar nosacījumu, ka ir nodrošināta komerciāla klātbūtne Slovēnijā. Ārvalstu advokāts, kas ir tiesīgs praktizēt piederības jurisdikcijas tiesību jomā, var sniegt juridiskos pakalpojumus vai praktizēt jurisprudenci saskaņā ar noteikumiem, kuri izklāstīti Advokātu likuma 34.a pantā, ja tiek ievērots faktiskas savstarpības nosacījums.

Neskarot Eiropas Savienības atrunu par nediskriminējošām prasībām attiecībā uz juridisko formu, Slovēnijas Advokātu kolēģijas ieceltu advokātu komerciāla klātbūtne ir atļauta tikai šādās formās: viena dalībnieka sabiedrība, juridiskais birojs ar ierobežotu atbildību (personālsabiedrība) vai juridiskais birojs ar neierobežotu atbildību (personālsabiedrība). Juridiskā biroja darbības ietver tikai darbību tiesību jomā. Tikai advokāti var būt partneri juridiskā birojā.

SK: (arī attiecībā uz lielākās labvēlības režīmu): lai sniegtu juridiskus pakalpojumus saistībā ar piederības jurisdikcijas tiesībām, tostarp nodrošinātu pārstāvību tiesās, ir nepieciešama EEZ valstspiederība, kā arī ir jāizpilda prasība par dzīvesvietu (komerciāla klātbūtne). Attiecībā uz advokātiem, kas nav Eiropas Savienības advokāti, ir jāievēro faktiskas savstarpības nosacījums.

Pasākumi

EU: *EIROPAS PARLAMENTA UN PADOMES Regula (ES) 2017/1001 (2017. gada 14. jūnijs) par Eiropas Savienības preču zīmi, 120. pants; PADOMES REGULA (EK) Nr. 6/2002 (2001. gada 12. decembris) par Kopienas dizainparaugiem, 78. pants.*

AT: *Rechtsanwaltsordnung (Juristu likums) – RAO, RGBI. Nr. 96/1868, 1. un 21.c pants.*

BE: *Beļģijas Tiesas kodekss (428.–508. pants); Karaļa 1970. gada 24. augusta Dekrēts.*

BG: *Advokātu likums; Mediācijas likums un Notariāta un notāru darbības likums.*

CY: *Advokātu likums (2. nodaļa), ar grozījumiem.*

CZ: *Likums Nr. 85/1996 Coll., Juridisko profesiju likums.*

DE: *§ 59e, § 59f, § 206 Bundesrechtsanwaltsordnung (BRAO; Federālais likums par advokātiem);*

Gesetz über die Tätigkeit europäischer Rechtsanwälte in Deutschland (EuRAG) un § 10 Rechtsdienstleistungsgesetz (RDG).

DK: *Retsplejeloven (Tiesvedības likums) 12. un 13. nodaļa (2018. gada 14. novembra konsolidētais likums Nr. 1284).*

EE: *Advokaturiseadus (Advokātu kolēģijas likums); Tsiviilkohtumenetluse seadustik (Civilprocesa kodekss) un halduskohtumenetluse seadus (Administratīvā procesa kodekss); kriminaalmenetluse seadustik (Kriminālprocesa kodekss) un väiärteomenetluse seadustik (Pārkāpumu procedūras kodekss).*

EL: *Jaunais Advokatūras kodekss Nr. 4194/2013.*

ES: *Estatuto General de la Abogacía Española, aprobado por Real Decreto 658/2001, 13.1.ª pants.*

FI: *Laki asianajajista (Advokātu likums) (496/1958), ss. 1 un 3; un Oikeudenkäymiskaari (Nr. 4/1734) (Tiesas procesa kodekss).*

FR: *Loi 71-1130 du 31 décembre 1971, Loi 90- 1259 du 31 décembre 1990, décret 91-1197 du 27 novembre 1991, un Ordonnance du 10 septembre 1817 modifiée.*

HR: *Juridisko profesiju likums (OG 9/94, 117/08, 75/09, 18/11).*

HU: *2017. gada Likums LXXVIII par advokātu profesionālajām darbībām.*

LT: *Lietuvas Republikas 2004. gada 18. marta Advokatūras likums Nr. IX-2066, kurā jaunākie grozījumi izdarīti ar likumu Nr. XIII-571 2017. gada 12. decembrī.*

LU: *Loi du 16 décembre 2011 modifiant la loi du 10 août 1991 sur la profession d'avocat.*

LV: *Kriminālprocesa likums, 79. pants, un Latvijas Republikas Advokatūras likums, 4. sadaļa.*

MT: *Organizācijas un civilprocesa kodekss (12. nodaļa).*

NL: *Advocatenwet (Likums par advokātiem).*

PT: *Likums 145/2015, 9 set., alterada p/ Lei 23/2020, 6 jul. (art.º 194 substituído p/ art.º 201.º; e art.º 203.º substituído p/ art.º 213.º).*

Portugāles Advokatūras statūti (Estatuto da Ordem dos Advogados) un Dekrētlikums 229/2004, 5., 7.–9. pants;

Dekrētlikums 88/2003, 77. un 102. pants;

Solicitadores Valsts profesionālās asociācijas statūti (Estatuto da Câmara dos Solicitadores), kas grozīti ar Likumu 49/2004, mas alterada p/ Lei 154/2015, 14 set.; ar Likumu 14/2006 un Dekrētlikumu Nr. 226/2008 alterado p/Lei 41/2013, 26 jun;

Likums 78/2001, 31. un 4. pants, Alterada p/Lei 54/2013, 31 jul;

Noteikumi par mediāciju ģimenes un darba lietās (Rīkojums 282/2010), alterada p/Portaria 283/2018, 19 out;

Likums 21/2007 par mediāciju krimināllietās, 12. pants;

Likums 22/2013, 26. februāris, alterada p/Lei 17/2017, 16 maio, alterada pelo Decreto-Lei 52/2019, 17 abril.

RO: *Advokātu likums;*

Mediācijas likums un

Notariāta un notāru darbības likums.

SE: *Rättegångsbalken (Zviedrijas Tiesas procesa kodekss) (1942:740) un Zviedrijas Advokātu kolēģijas Rīcības kodekss, kas pieņemts 2008. gada 29. augustā.*

SI: *Zakon o odvetništvu (Neuradno prečiščeno besedilo-ZOdv-NPB2 Državnega Zbora RS z dne 21.5.2009 (Advokātu likums), neoficiāls konsolidēts teksts, ko sagatavojis Slovēnijas Parlaments, 21.5.2009.).*

SK: *Likums 586/2003 par Advokatūru, 2. un 12. pants.*

Attiecībā uz ieguldījumu liberalizāciju – piekļuve tirgum, valsts režīms

PL: ārvalstu advokāti var nodibināt tikai reģistrētu pilnsabiedrību, komandītsabiedrību vai akciju komandītsabiedrību.

Pasākumi

PL: 2002. gada 5. jūlija Likums par ārvalstu advokātu tiesiskās palīdzības sniegšanu Polijas Republikā, 19. pants.

Attiecībā uz pakalpojumu pārrobežu tirdzniecību – piekļuve tirgum

IE un IT: lai sniegtu juridiskus pakalpojumus saistībā ar piederības jurisdikcijas tiesībām, tostarp nodrošinātu pārstāvību tiesās, ir jāizpilda prasība par dzīvesvietu (komerciālu klātbūtni).

Pasākumi

IE: 1954.–2011. gada Advokātu likumi.

IT: Karaļa Dekrēts 1578/1933, 17. pants, Likums par juridiskajām profesijām.

b) Patentu aģenti, rūpnieciskā īpašuma aģenti, intelektuālā īpašuma advokāti (daļa no CPC 879, 861, 8613)

Attiecībā uz investīciju liberalizāciju – piekļuve tirgum, valsts režīms un pakalpojumu pārrobežu tirdzniecība – klātbūtne uz vietas

BG un CY: lai sniegtu patentu aģentūras pakalpojumus, nepieciešama EEZ vai Šveices valstspiederība.
CY: dzīvesvietas prasība.

DE: tikai patentu advokātus ar Vācijas kvalifikāciju var uzņemt advokātu kolēģijā, un tādējādi viņi kļūst tiesīgi sniegt patentu aģenta pakalpojumus Vācijā iekšzemes tiesību jomā. Ārvalstu patentu advokāti var piedāvāt juridiskos pakalpojumus ārvalstu tiesībās, ja pierāda, ka tiem ir speciālas

zināšanas. Lai sniegtu juridiskos pakalpojumus Vācijā, ir jāreģistrējas. Ārvalstu patentu advokāti (izņemot advokātus ar EEZ un Šveices kvalifikāciju) nevar izveidot sabiedrību kopā ar valsts patentu advokātiem.

Ārvalstu patentu advokātu (izņemot EEZ un Šveices advokātus) komerciālā klātbūtne var būt vienīgi *Patentanwalts-GmbH* vai *Patentanwalt-AG* formā, un viņi var iegūt vienīgi kapitāldaļu mazākumu.

EE: lai sniegtu patentu aģentūras pakalpojumus, nepieciešama Igaunijas vai Eiropas Savienības valstspiederība, kā arī jāizpilda prasība par pastāvīgo dzīvesvietu.

ES un PT: lai sniegtu rūpnieciskā īpašuma aģenta pakalpojumus, nepieciešama EEZ valstspiederība.

FR: lai varētu reģistrēties rūpnieciskā īpašuma aģentu pakalpojumu sarakstā, jāveic darbība EEZ vai jābūt EEZ rezidentam. Fiziskām personām ir jābūt EEZ valstspiederībai. Lai pārstāvētu klientu Nacionālā intelektuālā īpašuma birojā, ir jāveic darbība EEZ. Pakalpojumus var sniegt tikai ar *SCP* (*société civile professionnelle*), *SEL* (*société d'exercice libéral*) vai citas juridiskās formas starpniecību, ievērojot konkrētus nosacījumus. Neatkarīgi no juridiskās formas EEZ profesionāļiem jābūt vairāk nekā pusei kapitāldaļu un balsstiesību. Advokātu biroji var būt tiesīgi sniegt rūpnieciskā īpašuma aģentu pakalpojumus (sk. atrunu par juridiskajiem pakalpojumiem).

Attiecībā uz pakalpojumu pārrobežu tirdzniecību – klātbūtne uz vietas

FI un HU: lai sniegtu patentu aģentūras pakalpojumus, dzīvesvietai ir jābūt EEZ.

SI: reģistrētu tiesību (patentu, preču zīmju, dizainparaugu aizsardzības) turētāja/pieteikuma iesniedzēja pastāvīgajai dzīvesvietai jābūt Slovēnijā. Alternatīvs risinājums ir Slovēnijā reģistrēts patentu aģents vai preču zīmju un dizainparaugu aģents, kas galvenokārt nodrošinātu procesa pakalpojumus, sniegtu paziņojumus utt.

Pasākumi

BG: *Rīkojums pārstāvjiem attiecībā uz intelektuālo īpašumu, 4. pants.*

CY: *Advokātu likums (2. nodaļa), ar grozījumiem.*

DE: *Patentanwaltsordnung (PAO).*

EE: *Patendivoliniku seadus (Patentu aģentu likums) § 2, § 14.*

ES: *Ley 11/1986, de 20 de marzo, de Patentes de Invención y Modelos de utilidad, 155.–157. pants.*

FI: *Tavaramerkkilaki (Preču zīmju likums) (7/1964);*

Laki auktorisoiduista teollisoikeusasiamehistä (Likums par pilnvarotiem rūpnieciskā īpašuma advokātiem (22/2014)) un

Laki kasvinjalostajanoikeudesta (Augu selekcionāru tiesību likums) 1279/2009; un Mallioikeuslaki (Reģistrēto dizainparaugu likums) 221/1971.

FR: *Code de la propriété intellectuelle.*

HU: *1995. gada Likums Nr. XXXII par patentu advokātiem.*

PT: Dekrētlikums 15/95, kas grozīts ar Likumu 17/2010, ar Portaria 1200/2010, 5. pantu, un ar Portaria 239/2013; un Likums 9/2009.

SI: Zakon o industrijski lastnini (Rūpnieciskā īpašuma likums), Uradni list RS, št. 51/06 – uradno prečiščeno besedilo in 100/13 (Slovēnijas Republikas oficiālais vēstnesis, Nr. 51/06 – oficiāls konsolidētais teksts un 100/13).

Attiecībā uz investīciju liberalizāciju – valsts režīms un pakalpojumu pārrobežu tirdzniecība – valsts režīms, klātbūtne uz vietas

IE: lai varētu nodibināt sabiedrību, vismaz vienam no sabiedrības direktoriem, partneriem, vadītājiem vai darbiniekiem jābūt reģistrētam kā patentu vai intelektuālā īpašuma tiesību advokātam Īrijā. Pārrobežu rakstura dēļ nepieciešama EEZ valstspiederība un komerciāla klātbūtne, galvenā darbības vieta EEZ dalībvalstī un kvalifikācija, kas atbilst EEZ dalībvalsts tiesību aktiem.

Pasākumi

IE: 1996. gada Preču zīmju likuma 85. un 86. iedaļa, ar grozījumiem;

1996. gada Preču zīmju noteikumu 51., 51.A un 51.B noteikums, ar grozījumiem; 1992. gada Patentu likuma 106. un 107. iedaļa, ar grozījumiem un Patentu aģentu noteikumu reģistrs S.I. 580, 2015.

c) Grāmatvedības un uzskaites pakalpojumi (CPC 8621, izņemot revīzijas pakalpojumus, 86213, 86219, 86220)

Attiecībā uz investīciju liberalizāciju – piekļuve tirgum, valsts režīms un pakalpojumu pārrobežu tirdzniecība – klātbūtne uz vietas

AT: ārvalstu grāmatvežiem, uzskaitvežiem, kas kvalificēti atbilstoši savas piederības valsts tiesību aktiem, kapitāldaļas un balsstiesības Austrijas uzņēmumā nedrīkst pārsniegt 25 procentus. Pakalpojumu sniedzējam ir vajadzīgs birojs vai profesionālās prakses vieta EEZ valstī (CPC 862).

FR: ir jāizpilda prasība par uzņēmējdarbības veikšanu vai dzīvesvietu. Pakalpojumus var sniegt ar jebkādas formas sabiedrības starpniecību, izņemot *SNC (Société en nom collectif)* un *SCS (Société en commandite simple)*. Īpaši nosacījumi attiecas uz *SEL (sociétés d'exercice libéral)*, *AGC (Association de gestion et comptabilité)* un *SPE (Société pluri-professionnelle d'exercice)* (CPC 86213, 86219, 86220).

IT: iekļaušanai profesionālajā reģistrā, kas nepieciešama, lai varētu sniegt grāmatvedības un uzskaites pakalpojumus, ir vajadzīgs rezidenta statuss vai uzņēmuma domicils (CPC 86213, 86219, 86220).

PT (attiecībā arī uz lielākās labvēlības režīmu): lai varētu sniegt grāmatvedības pakalpojumus, ir jāreģistrējas Sertificēto grāmatvežu kameras (*Ordem dos Contabilistas Certificados*) profesionālajā reģistrā ar nosacījumu, ka attiecībā uz Portugāles valstspiederīgajiem tiek piemērots ekvivalents režīms.

Pasākumi

AT: *Wirtschaftstreuhandberufsgesetz (Valsts grāmatveža un revidenta profesijas likums, BGBl.*

I Nr. 58/1999), § 12, § 65, § 67, § 68 (1) 4; un

Bilanzbuchhaltungsgesetz (BibuG), BGBl. I Nr. 191/2013, §§ 7, 11, 28.

FR: 1945. gada 19. septembra rīkojums 45-2138.

IT: Likumdošanas dekrēts 139/2005 un Likums 248/2006.

PT: Dekrētlíkums Nr. 452/99, kas grozīts ar Likumu Nr. 139/2015, 7. septembris.

Attiecībā uz investīciju liberalizāciju – piekļuve tirgum un pakalpojumu pārrobežu tirdzniecība – piekļuve tirgum

CY: pakalpojumus var sniegt tikai fiziskas personas. Lai saņemtu atļauju, ir jāveic ekonomisko vajadzību pārbaude. Galvenie kritēriji: situācija apakšnozares nodarbinātības jomā. Fiziskām personām ir atļauts veidot profesionālās apvienības(pilnsabiedrības).

Pasākumi

CY: 2017. gada Revidentu likums (Likums 53(I)/2017).

Attiecībā uz pakalpojumu pārrobežu tirdzniecību – klātbūtne uz vietas

SI: lai sniegtu grāmatvedības un uzskaites pakalpojumus, nepieciešams veikt uzņēmējdarbību Eiropas Savienībā (CPC 86213, 86219, 86220).

Pasākumi

SI: Likums par pakalpojumiem iekšējā tirgū, Official Gazette RS No 21/10.

d) Revīzijas pakalpojumi (CPC – 86211, 86212, izņemot grāmatvedības un uzskaites pakalpojumus)

Attiecībā uz ieguldījumu liberalizāciju – valsts režīms, lielākās labvēlības režīms un pakalpojumu pārrobežu tirdzniecība – valsts režīms, lielākās labvēlības režīms

EU: lai varētu sniegt obligātos revīzijas pakalpojumus, ir vajadzīgs dalībvalsts kompetento iestāžu apstiprinājums, kas var atzīt tāda revidenta kvalifikāciju līdzvērtīgumu, kurš ir Apvienotās Karalistes valstspiederīgais vai jebkuras trešās valsts valstspiederīgais, uz kuru attiecas savstarpības princips (CPC 8621).

Pasākumi

EU: Eiropas Parlamenta un Padomes Direktīva 2013/34/ES (2013. gada 26. jūnijs) par noteiktu veidu uzņēmumu gada finanšu pārskatiem, konsolidētajiem finanšu pārskatiem un saistītiem ziņojumiem, ar ko groza Eiropas Parlamenta un Padomes Direktīvu 2006/43/EK un atceļ Padomes Direktīvas 78/660/EEK un 83/349/EEK. Direktīva 2006/43/EK, ar ko paredz gada pārskatu un konsolidēto pārskatu obligātās revīzijas.

Attiecībā uz investīciju liberalizāciju – piekļuve tirgum

BG: var piemērot nediskriminējošas prasības attiecībā uz juridisko formu.

Pasākumi

BG: Neatkarīgas finanšu revīzijas likums.

Attiecībā uz investīciju liberalizāciju – piekļuve tirgum, valsts režīms un pakalpojumu pārrobežu tirdzniecība – klātbūtne uz vietas

AT: ārvalstu revidentiem, kas kvalificēti atbilstoši savas piederības valsts tiesību aktiem, kapitāldaļas un balsstiesības Austrijas uzņēmumā nedrīkst pārsniegt 25 procentus. Pakalpojumu sniedzējam ir vajadzīgs birojs vai profesionālās prakses vieta EEZ valstī.

Pasākumi

AT: *Wirtschaftstreuhänderberufsgesetz (Valsts grāmatveža un revidenta profesijas likums, BGBl.*

I Nr. 58/1999), § 12, § 65, § 67, § 68 (1) 4.

Attiecībā uz investīciju liberalizāciju – piekļuve tirgum un pakalpojumu pārrobežu tirdzniecība – klātbūtne uz vietas

DK: lai varētu sniegt obligātos revīzijas pakalpojumus, revidentam jābūt apstiprinātam Dānijā. Lai saņemtu apstiprinājumu, ir vajadzīga dzīvesvieta EEZ dalībvalstī. Balsstiesības apstiprinātos revidentu un revīzijas uzņēmumos un revīzijas uzņēmumos, kas nav apstiprināti saskaņā ar regulu, ar kuru īsteno Eiropas Parlamenta un Padomes 2006. gada 17. maija Direktīvu 2006/43/EK, ar ko paredz gada pārskatu un konsolidēto pārskatu obligātās revīzijas, kas pamatojas uz Līguma 54. panta 3. punkta g) apakšpunktu un attiecas uz obligātajām revīzijām, nedrīkst pārsniegt 10 % no balsstiesībām.

FR (attiecībā arī uz lielākās labvēlības režīmu): attiecībā uz obligāto revīziju ir jāizpilda uzņēmējdarbības veikšanas vai dzīvesvietas prasība. Apvienotās Karalistes valstspiederīgie var sniegt obligātos revīzijas pakalpojumus Francijā, ievērojot savstarpības principu. Pakalpojumus var sniegt ar jebkādas formas sabiedrības starpniecību, izņemot tās, kurās partneri tiek uzskatīti par tirgotājiem ("commerçants"), piemēram, *SNC (Société en nom collectif)* un *SCS (Société en commandite simple)*.

PL: lai sniegtu revīzijas pakalpojumus, nepieciešams veikt uzņēmējdarbību Eiropas Savienībā.

Piemēro prasības attiecībā uz juridisko formu.

Pasākumi

DK: *Revisorloven (Dānijas Likums par apstiprinātiem revidentiem un revīzijas uzņēmumiem), 2008. gada 20. novembra Likums Nr. 1287.*

FR: *Code de commerce.*

PL: *2017. gada 11. maija Likums par obligātajiem revidentiem, revīzijas uzņēmumiem un publisko uzraudzību — Likumu krājums, 2017, 1089. poz.*

Attiecībā uz investīciju liberalizāciju – piekļuve tirgum, valsts režīms un pakalpojumu pārrobežu tirdzniecība – piekļuve tirgum, valsts režīms

CY: pakalpojumus var sniegt tikai fiziskas personas. Lai saņemtu atļauju, ir jāveic ekonomisko vajadzību pārbaude. Galvenie kritēriji: situācija apakšnozares nodarbinātības jomā. Fiziskām personām ir atļauts veidot profesionālās apvienības (pilnsabiedrības).

SK: tikai uzņēmumam, kurā vismaz 60 procenti līdzdalības kapitāla vai balsstiesību pieder Slovērijas vai citas dalībvalsts valstspiederīgajiem, var atļaut veikt revīzijas Slovērijas Republikā.

Pasākumi

CY: 2017. gada Revidentu likums (Likums 53(I)/2017).

SK: Likums Nr. 423/2015 par obligāto revīziju.

Attiecībā uz investīciju liberalizāciju – piekļuve tirgum, valsts režīms un pakalpojumu pārrobežu tirdzniecība – valsts režīms, klātbūtne uz vietas

DE: revīzijas uzņēmumiem (*Wirtschaftsprüfungsgesellschaften*) var būt tikai tāda juridiskā forma, kas ir pieņemama EEZ. Pilnsabiedrības un komerciālas komandītsabiedrības var tikt atzītas par *Wirtschaftsprüfungsgesellschaften* tikai tad, ja tās ir iekļautas komercreģistrā kā tirdzniecības partnerības, pamatojoties uz to fiduciārajām darbībām, *WPO* 27. pants. Tomēr revidenti no trešām valstīm, kas reģistrēti atbilstoši *WPO* 134. pantam, drīkst veikt gada fiskālo pārskatu obligāto revīziju vai iesniegt konsolidētos finanšu pārskatus par sabiedrībām, kuru galvenā mītne atrodas ārpus Savienības un kuru pārvedamie vērtspapīri tiek piedāvāti tirdzniecībai regulētā tirgū.

Pasākumi

DE: *Handelsgesetzbuch (HGB; Komerctiesību kodekss);*

Gesetz über eine Berufsordnung der Wirtschaftsprüfer (Wirtschaftsprüferordnung - WPO; Valsts grāmatveža likums).

Attiecībā uz investīciju liberalizāciju – valsts režīms un pakalpojumu pārrobežu tirdzniecība – valsts režīms

ES: obligātajam revidentam jābūt dalībvalsts valstspiederīgajam. Šī atruna neattiecas uz tādu sabiedrību revidēšanu, kuras ir no valstīm ārpus Eiropas Savienības un kuras tiek kotētas Spānijas regulētajā tirgū.

Pasākumi

ES: *Ley 22/2015, de 20 de julio, de Auditoría de Cuentas (jaunais Revīzijas likums: Likums Nr. 22/2015 par revīzijas pakalpojumiem).*

Attiecībā uz investīciju liberalizāciju – piekļuve tirgum, valsts režīms

EE: piemēro prasības attiecībā uz juridisko formu. Balsu vairākums, ko pārstāv revīzijas uzņēmuma akcijas, pieder zvērīnātiem revidentiem EEZ dalībvalsts kompetentās iestādes uzraudzībā, kuri ieguvuši kvalifikāciju EEZ dalībvalstī, vai revīzijas uzņēmumiem. Vismaz trīs ceturtdaļas personu, kas pārstāv revīzijas uzņēmumu, pamatojoties uz tiesību aktiem, ir ieguvušas kvalifikāciju EEZ dalībvalstī.

Pasākumi

EE: *Revidentu darbības likums (Audiitortevēse seadus), § 76-77.*

Attiecībā uz investīciju liberalizāciju – valsts režīms, lielākās labvēlības režīms un pakalpojumu pārrobežu tirdzniecība – piekļuve tirgum

SI: jābūt komerciālai klātbūtnei. Trešās valsts revīzijas struktūra var būt kapitāldaļu turētājs vai veidot līgumsabiedrību Slovēnijā ar nosacījumu, ka saskaņā ar tās valsts tiesību aktiem, kurā trešās

valsts revīzijas struktūra ir inkorporēta, Slovēnijas revīzijas uzņēmumi var būt kapitāldaļu turētājs vai veidot revīzijas struktūru kā līgumsabiedrību minētajā valstī (savstarpības prasība).

Pasākumi

SI: *Revīzijas likums (ZRev-2), Official Gazette RS No 65/2008 (ar jaunākajiem grozījumiem Nr. 84/18), un Uzņēmumu likums (ZGD-1), Official Gazette RS No 42/2006 (ar jaunākajiem grozījumiem Nr. 22/19 – ZPosS).*

Attiecībā uz pakalpojumu pārrobežu tirdzniecību – klātbūtne uz vietas

BE: jāveic uzņēmējdarbība Beļģijā, kur tiks veikta profesionālā darbība un kur tiks glabāti ar to saistītie akti, dokumenti un korespondence, un vismaz vienam uzņēmuma administratoram vai vadītājam jābūt apstiprinātam revidentam.

FI: vismaz vienam no revidentiem Somijas sabiedrībā ar ierobežotu atbildību un sabiedrībās, kam ir pienākums veikt revīziju, jābūt EEZ rezidentam. Revidentam jābūt valstī licencētam revidentam vai valstī licencētam revīzijas uzņēmumam.

HR: revīzijas pakalpojumus var sniegt tikai juridiskas personas, kas veic uzņēmējdarbību Horvātijā, vai fiziskas personas, kuras ir Horvātijas rezidenti.

IT: lai fiziskas personas varētu sniegt revīzijas pakalpojumus, tām ir jāizpilda prasība par dzīvesvietu.

LT: lai sniegtu revīzijas pakalpojumus, jāveic uzņēmējdarbība EEZ.

SE: tikai Zviedrijā apstiprināti revidenti un Zviedrijā reģistrēti revīzijas uzņēmumi var sniegt obligātās revīzijas pakalpojumus. Dzīvesvietai jābūt EEZ. Nosaukumu “apstiprināts revidents” un “pilnvarots revidents” var izmantot vienīgi Zviedrijā apstiprināti vai pilnvaroti revidenti. Saimnieciskās darbības kooperatīvu un dažu citu uzņēmumu revidentiem, kuri nav sertificēti vai apstiprināti revidenti, jābūt EEZ rezidentiem, ja vien valdība vai valdības iecelta iestāde konkrētā gadījumā nelemj citādi.

Pasākumi

BE: *1953. gada 22. jūlija Likums, ar ko izveido Uzņēmumu revidentu institūtu un organizē uzņēmumu revidenta profesijas publisko uzraudzību, saskaņots 2007. gada 30. aprīlī.*

(Valsts grāmatveža profesijas likums).

FI: *Tilintarkastuslaki (Revīzijas likums) (459/2007); nozaru likumi, kuros ir prasība izmantot vietējā līmenī licencētus revidentus.*

HR: *Revīzijas likums (OG 146/05, 139/08, 144/12), 3. pants.*

IT: *Likumdošanas dekrēts 58/1998, 155., 158. un 161. pants;*

Republikas Prezidenta dekrēts 99/1998 un Likumdošanas dekrēts 39/2010, 2. pants.

LT: *1999. gada 15. jūnija Likums par revīziju Nr. VIII-1227 (2008. gada 3. jūlija jaunā redakcija Nr. X1676).*

SE: *Revisorslagen (Revidentu likums) (2001:883);*

Revisionslag (Revīzijas likums) (1999:1079);

Aktiebolagslagen (Sabiedrību likums) (2005:551);

Lag om ekonomiska föreningar (Saimnieciskas darbības kooperatīvu likums) (2018:672) un

citi likumi, kas reglamentē prasības par apstiprinātu revidentu izmantošanu.

e) Nodokļu konsultāciju pakalpojumi (CPC 863, neietver juridisko konsultāciju un juridiskās pārstāvības pakalpojumus nodokļu jautājumos, kas ietverti juridiskajos pakalpojumos)

Attiecībā uz investīciju liberalizāciju – piekļuve tirgum, valsts režīms un pakalpojumu pārrobežu tirdzniecība – klātbūtne uz vietas

AT: ārvalstu nodokļu konsultantiem, kas kvalificēti atbilstoši savas piederības valsts tiesību aktiem, kapitāldaļas un balsstiesības Austrijas uzņēmumā nedrīkst pārsniegt 25 procentus. Pakalpojumu sniedzējam ir vajadzīgs birojs vai profesionālās prakses vieta EEZ valstī.

Pasākumi

AT: *Wirtschaftstreuhandberufsgesetz (Valsts grāmatveža un revidenta profesijas likums, BGBl.*

I Nr. 58/1999), § 12, § 65, § 67, § 68 (1) 4.

Attiecībā uz investīciju liberalizāciju – piekļuve tirgum un pakalpojumu pārrobežu tirdzniecība – klātbūtne uz vietas

FR: ir jāizpilda prasība par uzņēmējdarbības veikšanu vai dzīvesvietu. Pakalpojumus var sniegt ar jebkādas formas sabiedrības starpniecību, izņemot SNC (*Société en nom collectif*) un SCS (*Société en commandite simple*). Īpaši nosacījumi attiecas uz SEL (*sociétés d'exercice libéral*), AGC (*Association de gestion et comptabilité*) un SPE (*Société pluri-professionnelle d'exercice*).

Pasākumi

FR: *1945. gada 19. septembra rīkojums 45-2138.*

Attiecībā uz investīciju liberalizāciju – valsts režīms un pakalpojumu pārrobežu tirdzniecība – valsts režīms

BG: nodokļu konsultantiem ir jābūt dalībvalsts valstspiederīgajiem.

Pasākumi

BG: *Grāmatvedības likums;*

Neatkarīgas finanšu revīzijas likums; Fizisko personu ienākuma nodokļa likums un Uzņēmumu ienākuma nodokļa likums.

Attiecībā uz investīciju liberalizāciju – piekļuve tirgum, valsts režīms un pakalpojumu pārrobežu tirdzniecība – piekļuve tirgum, valsts režīms

CY: pakalpojumus var sniegt tikai fiziskas personas. Lai saņemtu atļauju, ir jāveic ekonomisko vajadzību pārbaude. Galvenie kritēriji: situācija apakšnozares nodarbinātības jomā. Fiziskām personām ir atļauts veidot profesionālās apvienības (pilnsabiedrības).

Pasākumi

CY: 2017. gada Revidentu likums (Likums 53(I)/2017).

Attiecībā uz pakalpojumu pārrobežu tirdzniecību – klātbūtne uz vietas

HU: nodokļu konsultāciju pakalpojumu sniedzējam, ciktāl pakalpojumus sniedz fiziska persona, kura atrodas Ungārijas teritorijā, ir jābūt EEZ rezidentam.

IT: jābūt rezidentam.

Pasākumi

HU: 2003. gada Likums XCII par nodokļu uzlikšanas noteikumiem un

Finanšu ministrijas Dekrēts Nr. 26/2008 par nodokļu konsultāciju darbību licencēšanu un reģistrāciju.

IT: Likumdošanas dekrēts 139/2005 un Likums 248/2006.

f) Arhitektūras un pilsētplānošanas pakalpojumi, inženiertehniskie pakalpojumi un integrētie inženiertehniskie pakalpojumi (CPC 8671, 8672, 8673, 8674)

Attiecībā uz investīciju liberalizāciju – piekļuve tirgum

FR: lai sniegtu arhitektūras pakalpojumus, arhitekts var veikt uzņēmējdarbību Francijā, izmantojot tikai šādas juridiskās formas (pamatojoties uz nediskriminācijas principu): SA et SARL (*sociétés anonymes, à responsabilité limitée*), EURL (*Entreprise unipersonnelle à responsabilité limitée*), SCP (*en commandite par actions*), SCOP (*Société coopérative et participative*), SELARL (*société d'exercice libéral à responsabilité limitée*), SELAFA (*société d'exercice libéral à forme anonyme*), SELAS (*société d'exercice libéral*) vai SAS (*Société par actions simplifiée*), vai kā privātpersona, vai kā partneris arhitektu birojā (CPC 8671).

Pasākumi

FR: Loi 90-1258 relative à l'exercice sous forme de société des professions libérales; Décret 95-129 du 2 février 1995 relatif à l'exercice en commun de la profession d'architecte sous forme de société en participation;

Décret 92-619 du 6 juillet 1992 relatif à l'exercice en commun de la profession d'architecte sous forme de société d'exercice libéral à responsabilité limitée SELARL, société d'exercice libéral à forme anonyme SELAFA, société d'exercice libéral en commandite par actions SELCA; un Loi 77-2 du 3 janvier 1977.

Attiecībā uz investīciju liberalizāciju – piekļuve tirgum, valsts režīms un pakalpojumu pārrobežu tirdzniecība – piekļuve tirgum, valsts režīms

BG: lai fiziskas personas varētu sniegt arhitektūras, pilsētplānošanas un inženiertehniskos pakalpojumus, ir vajadzīga dzīvesvieta EEZ dalībvalstī vai Šveices Konfederācijā.

Pasākumi

BG: *Teritorijas attīstības likums;*

Būvnieku kameras likums un

Likums par Arhitektu un inženieru kamerām saistībā ar Projektu izstrādi.

Attiecībā uz investīciju liberalizāciju – valsts režīms un pakalpojumu pārrobežu tirdzniecība – valsts režīms

HR: pilnvarotai fiziskai vai juridiskai personai Horvātijā jāapstiprina ārvalstu arhitekta, inženiera vai pilsētplānotāja izstrādāta dizainparauga vai projekta atbilstība Horvātijas tiesību aktiem (CPC 8671, 8672, 8673, 8674).

Pasākumi

HR: *Likums par fizisko plānošanu un būvdarbiem (OG 118/18, 110/19);*

Fiziskās plānošanas likums (OG 153/13, 39/19).

Attiecībā uz investīciju liberalizāciju – piekluve tirgum, valsts režīms un pakalpojumu pārrobežu tirdzniecība – valsts režīms, klātbūtne uz vietas

CY: uz arhitektūras un pilsētplānošanas pakalpojumiem, inženiertehriskajiem un integrētajiem inženiertehriskajiem pakalpojumiem attiecas nosacījums par valstspiederību un dzīvesvietu (CPC 8671, 8672, 8673, 8674).

Pasākumi

CY: *Likums Nr. 41/1962, ar grozījumiem; Likums Nr. 224/1990, ar grozījumiem, un Likums Nr. 29(I)2001, ar grozījumiem.*

Attiecībā uz pakalpojumu pārrobežu tirdzniecību – klātbūtne uz vietas

CZ: jābūt EEZ rezidentam.

HU: prasība būt EEZ rezidentam tiek piemērota fiziskām personām, kas atrodas Ungārijas teritorijā un sniedz šādus pakalpojumus: arhitektūras pakalpojumi, inženiertehniskie pakalpojumi (attiecas tikai uz praktikantiem pēcdiploma apmācībā), integrētie inženiertehniskie pakalpojumi un ainavu arhitektūras pakalpojumi (CPC 8671, 8672, 8673, 8674).

IT: lai tiktu iekļauts profesionālajā reģistrā, kas nepieciešams, lai varētu sniegt arhitektūras un inženiertehniskos pakalpojumus, jābūt Itālijas rezidentam vai profesionālajam domicilam / uzņēmuma adresei jābūt Itālijā (CPC 8671, 8672, 8673, 8674).

SK: lai reģistrētos profesionālajā kamerā, kas nepieciešams, lai varētu sniegt arhitektūras un inženiertehniskos pakalpojumus, jābūt EEZ rezidentam (CPC 8671, 8672, 8673, 8674).

Pasākumi

CZ: *Likums Nr. 360/1992 Coll. par to pilnvaroto arhitektu un pilnvaroto inženieru un tehniķu profesijas praksi, kuri strādā ēku būvniecības jomā.*

HU: 1996. gada Likums LVIII par arhitektu un inženieru profesionālajām kamerām.

IT: Karaļa Dekrēts Nr. 2537/1925, noteikumi par arhitekta un inženiera profesiju; Likums 1395/1923. un

Republikas Prezidenta dekrēts (D.P.R.) 328/2001.

SK: Likums 138/1992 par arhitektiem un inženieriem, 3., 15., 15.a, 17.a un 18.a pants.

Attiecībā uz pakalpojumu pārrobežu tirdzniecību – piekļuve tirgum, valsts režīms

BE: arhitektūras pakalpojumu sniegšana ietver kontroli pār darbu izpildi (CPC 8671, 8674). Ārvalstu arhitektiem, kas ir pilnvaroti savā piederības valstī un vēlas neregulāri praktizēt savā profesijā Beļģijā, ir jāsaņem iepriekšēja atļauja no profesionālās organizācijas padomes tajā ģeogrāfiskajā teritorijā, kurā viņi plāno praktizēt.

Pasākumi

BE: 1939. gada 20. februāra Likums par arhitekta profesijas nosaukuma aizsardzību un

1963. gada 26. jūnija likums, ar ko izveido Arhitektu profesionālo organizāciju;

1983. gada 16. decembra Ētikas kodekss, ko izveidojusi valsts Arhitektu profesionālās organizācijas padome (apstiprināts ar 1985. gada 18. aprīļa A.R. 1. pantu, 1985. gada 8. maija M.B.).

3. atruna. Profesionālie pakalpojumi (ar veselību saistītie pakalpojumi un zāļu mazumtirdzniecība)

Nozare – apakšnozare: Profesionālie pakalpojumi – medicīnas (tostarp psihologu) un zobārstniecības pakalpojumi; vecmāšu, medmāsu, fizioterapeitu un medicīnas palīgpersonāla pakalpojumi; veterinārie pakalpojumi; zāļu, medicīnisko un ortopēdisko preču mazumtirdzniecība un citi farmaceitu sniegti pakalpojumi

Nozares klasifikācija: CPC 9312, 93191, 932, 63211

Atrunas veids: Piekluve tirgum
Valsts režīms
Lielākās labvēlības režīms
Augstākā vadība un direktoru padomes
Klātbūtne uz vietas

Nodaļa: Investīciju liberalizācija un pakalpojumu pārrobežu tirdzniecība

Apraksts

a) *Medicīnas, zobārstniecības, vecmāšu, medmāsu, fizioterapeitu un medicīnas palīgpersonāla pakalpojumi (CPC 852, 9312, 93191)*

Attiecībā uz ieguldījumu liberalizāciju – valsts režīms, lielākās labvēlības režīms un pakalpojumu pārrobežu tirdzniecība – valsts režīms, lielākās labvēlības režīms

IT: lai sniegtu psihologa pakalpojumus, nepieciešama Eiropas Savienības valstspiederība, un ārvalstu speciālistiem var ļaut praktizēt, pamatojoties uz savstarpību (daļa no CPC 9312).

Pasākumi

IT: Likums 56/1989 par psihologa profesiju.

Attiecībā uz investīciju liberalizāciju – piekluve tirgum, valsts režīms un pakalpojumu pārrobežu tirdzniecība – piekluve tirgum, valsts režīms, klātbūtne uz vietas

CY: uz medicīnas (tostarp psihologu), zobārstniecības, vecmāšu, medmāsu, fizioterapeitu un medicīnas palīgpersonāla pakalpojumiem attiecas nosacījums par Kipras valstspiederību un dzīvesvietu.

Pasākumi

CY: Likums par ārstu reģistrāciju (250. nodaļa), ar grozījumiem;

Likums par zobārstu reģistrāciju (249. nodaļa), ar grozījumiem;

Likums 75(I)/2013 – podologi;

Likums 33(I)/2008 (ar grozījumiem) – medicīniskās fizikas eksperti;

Likums 34(I)/2006 (ar grozījumiem) – arodslimību ārsti;

Likums 9(I)/1996 (ar grozījumiem) zobu tehniķi;

Likums 68(I)/1995 (ar grozījumiem) psihologi;

Likums 16(I)/1992 (ar grozījumiem) acu ārsti;

Likums 23(I)/2011 (ar grozījumiem) – radiologi/radioterapeiti;

Likums 31(I)/1996 (ar grozījumiem) – dietologi/ uztura speciālisti;

Likums 140/1989 (ar grozījumiem) – fizioterapeiti un

Likums 214/1988 (ar grozījumiem) – medmāsas.

Attiecībā uz investīciju liberalizāciju – piekļuve tirgum un pakalpojumu pārrobežu tirdzniecība – piekļuve tirgum, klātbūtne uz vietas

DE (attiecas arī uz valdības reģionālo līmeni): profesionālās darbības reģistrācijai var piemērot ģeogrāfiskus ierobežojumus, kas vienādi piemērojami gan valstspiederīgajiem, gan personām, kas nav valstspiederīgie.

Ārstiem (tostarp psihologiem, psihoterapeitiem un zobārstiem) jāreģistrējas reģionālajās obligātās veselības apdrošināšanas ārstu vai zobārstu apvienībās (*kassenärztliche vai kassenzahnärztliche Vereinigungen*), ja viņi vēlas ārstēt pacientus, kurus apdrošina obligātās veselības apdrošināšanas fondi. Šādai reģistrācijai var piemērot kvantitatīvus ierobežojumus, pamatojoties uz ārstu reģionālo sadalījumu. Šis ierobežojums neattiecas uz zobārstiem. Reģistrācija ir vajadzīga tikai ārstiem, kuri piedalās publiskajā veselības aprūpes sistēmā. Var pastāvēt nediskriminējoši ierobežojumi attiecībā uz uzņēmējdarbības veikšanas juridisko formu šo pakalpojumu sniegšanai (§ 95 SGB V).

Vecmāšu pakalpojumus drīkst sniegt tikai fiziskas personas. Attiecībā uz medicīnas un zobārstniecības pakalpojumiem piekļuve ir iespējama fiziskām personām, licencētiem medicīniskās aprūpes centriem un pilnvarotām iestādēm. Var tikt piemērotas uzņēmējdarbības veikšanas prasības.

Attiecībā uz telemedicīnu IST (informācijas un sakaru tehnoloģiju) pakalpojumu sniedzēju skaits var būt ierobežots, lai garantētu sadarbību, saderību un nepieciešamo drošības standartu ievērošanu. Šo ierobežojumu piemēro, pamatojoties uz nediskriminācijas principu (CPC 9312, 93191).

Pasākumi

Bundesärzteordnung (BÄO; Federālie medicīnas noteikumi);

Gesetz über die Ausübung der Zahnheilkunde (ZHG);

Gesetz über den Beruf der Psychotherapeutin und des Psychotherapeuten (PsychThG; Likums par psihoterapijas pakalpojumu sniegšanu);

Gesetz über die berufsmäßige Ausübung der Heilkunde ohne Bestallung (Heilpraktikergesetz);

Gesetz über das Studium und den Beruf von Hebammen(HebG);

Gesetz über die Pflegeberufe (PflBG);

Sozialgesetzbuch Fünftes Buch (SGB V; Sociālais kodekss, Piektais grāmata) – obligātā veselības apdrošināšana.

Reģionālā līmenī

Heilberufekammergesetz des Landes Baden-Württemberg;

Gesetz über die Berufsausübung, die Berufsvertretungen und die Berufsgerichtsbarkeit der Ärzte, Zahnärzte, Tierärzte, Apotheker sowie der Psychologischen Psychotherapeuten und der Kinder- und Jugendlichenpsychotherapeuten (Heilberufe-Kammergesetz - HKaG) in Bayern;

Berliner Heilberufekammergesetz (BlHKaG);

Heilberufsgesetz Brandenburg (HeilBerG);

Bremisches Gesetz über die Berufsvertretung, die Berufsausübung, die Weiterbildung und die Berufsgerichtsbarkeit der Ärzte, Zahnärzte, Psychotherapeuten, Tierärzte und Apotheker (Heilberufsgesetz - HeilBerG);

Heilberufsgesetz Mecklenburg-Vorpommern (Heilberufsgesetz M-V – HeilBerG);

Heilberufsgesetz (HeilBG NRW);

Heilberufsgesetz (HeilBG Rheinland-Pfalz);

Gesetz über die öffentliche Berufsvertretung, die Berufspflichten, die Weiterbildung und die Berufsgerichtsbarkeit der Ärzte/ Ärztinnen, Zahnärzte/ Zahnärztinnen, psychologischen Psychotherapeuten/ Psychotherapeutinnen und Kinder- und Jugendlichenpsychotherapeuten/psychotherapeutinnen, Tierärzte/Tierärztinnen und Apotheker/Apothekerinnen im Saarland (Saarländisches Heilberufekammergesetz - SHKG);

Gesetz über Berufsausübung, Berufsvertretungen und Berufsgerichtsbarkeit der Ärzte, Zahnärzte, Tierärzte, Apotheker sowie der Psychologischen Psychotherapeuten und der Kinder und Jugendlichenpsychotherapeuten im Freistaat (Sächsisches Heilberufekammergesetz – SächsHKaG) un Thüringer Heilberufegesetz.

Attiecībā uz investīciju liberalizāciju – piekļuve tirgum, valsts režīms un pakalpojumu pārrobežu tirdzniecība – piekļuve tirgum un klātbūtne uz vietas

FR: ārvalstu investoriem ir pieejamas tikai juridiskās formas “société d'exercice liberal” (SEL) un “société civile professionnelle”(SCP), savukārt Savienības investoriem ir pieejami arī citi juridisko formu veidi. Lai sniegtu medicīnas, zobārstniecības un vecmāšu pakalpojumus, nepieciešama Francijas valstspiederība. Tomēr ārvalstniekiem ir iespējama piekļuve atbilstoši ikgadējām kvotām. Medicīnas, zobārstniecības un vecmāšu pakalpojumus un medmāsu pakalpojumus var sniegt ar SEL à forme anonyme, à responsabilité limitée par actions simplifiée ou en commandite par actions SCP, société coopérative (tikai neatkarīgiem vispārējās un specializētās aprūpes ārstiem) vai société interprofessionnelle de soins ambulatoires (SISA) tikai attiecībā uz multidisciplināru veselības aprūpes tīklu (MSP).

Pasākumi

FR: *Loi 90-1258 relative à l'exercice sous forme de société des professions libérales, Loi n°2011-940 du 10 août 2011 modifiant certaines dispositions de la loi n°2009-879 dite HPST, Loi n°47-1775 portant statut de la coopération; un Code de la santé publique.*

Attiecībā uz investīciju liberalizāciju – piekļuve tirgum

AT: ārstu sadarbība sabiedrības veselības ambulatorajai aprūpei, tā sauktā kopprakse, var notikt tikai šādās juridiskajās formās: *Offene Gesellschaft/OG* vai *Gesellschaft mit beschränkter Haftung/GmbH*. Šādā koppraksē partneri var būt vienīgi ārsti. Tiem ir jāiegūst tiesības uz neatkarīgu ārstu praksi, ko reģistrē Austrijas Ārstu kamerā, un praksē aktīvi jādarbojas ārsta profesijā. Citas fiziskas vai juridiskas personas nevar būt partneri koppraksē un nevar piedalīties tās ienākumu vai peļņas sadalē (daļa no CPC 9312).

Pasākumi

AT: *Ārstu likums, BGBl. I Nr. 169/1998, §§ 52a - 52c;*

Federālais likums, kas reglamentē augsta līmeņa saistīto veselības nozares darbinieku profesijas, BGBl. Nr. 460/1992; Federālais likums, kas reglamentē zemākā un augstākā līmeņa ārstnieciskos masierus, BGBl. Nr. 169/2002.

b) Veterinārie pakalpojumi (CPC 932)

Attiecībā uz investīciju liberalizāciju – piekļuve tirgum, valsts režīms, lielākās labvēlības režīms un pakalpojumu pārrobežu tirdzniecība – piekļuve tirgum, valsts režīms, lielākās labvēlības režīms

AT: tikai EEZ dalībvalsts valstspiederīgie drīkst sniegt veterināros pakalpojumus. No valstspiederības prasības ir atbrīvoti tādu valstu valstspiederīgie, kuras nav EEZ dalībvalstis, ja ar attiecīgo valsti, kas nav EEZ dalībvalsts, ir noslēgts Savienības nolīgums, kurā paredzēts valsts režīms attiecībā uz investīcijām un pārrobežu tirdzniecību veterināro pakalpojumu jomā.

ES: lai strādātu šajā profesijā, jābūt profesionālās apvienības biedram un nepieciešama Savienības valstspiederība, taču no šīs prasības var atbrīvot, ja noslēgts divpusējs nolīgums par profesiju. Veterināros pakalpojumus drīkst sniegt tikai fiziskas personas.

FR: lai sniegtu veterināros pakalpojumus, nepieciešama EEZ valstspiederība, taču no valstspiederības prasības var atbrīvot, pamatojoties uz savstarpību. Sabiedrībām, kas sniedz veterināros pakalpojumus, var būt šādas juridiskās formas: *SCP (Société civile professionnelle)* un *SEL (Société d'exercice liberal)*.

Ar zināmiem nosacījumiem var atļaut citas sabiedrības juridiskās formas, kas paredzētas Francijas tiesību aktos vai kādas citas EEZ dalībvalsts tiesību aktos, ja to juridiskā adrese, galvenā vadība vai galvenā darījumdarbības vieta ir šajā valstī.

Pasākumi

AT: *Tierärztegesetz (Veterinārijas likums), BGBl. Nr. 16/1975, §3 (2) (3).*

ES: *Real Decreto 126/2013, de 22 de febrero, por el que se aprueban los Estatutos Generales de la Organización Colegial Veterinaria Española; 62. un 64. pants.*

FR: *Code rural et de la pêche maritime.*

Attiecībā uz investīciju liberalizāciju – piekļuve tirgum, valsts režīms un pakalpojumu pārrobežu tirdzniecība – valsts režīms, klātbūtne uz vietas

CY: uz veterināro pakalpojumu sniegšanu attiecas nosacījums par valstspiederību un dzīvesvietu.

EL: lai sniegtu veterināros pakalpojumus, nepieciešama EEZ vai Šveices valstspiederība.

HR: tikai juridiskas un fiziskas personas, kas veic uzņēmējdarbību dalībvalstī veterināru darbību veikšanai, var sniegt pārrobežu veterināros pakalpojumus Horvātijas Republikā. Tikai Savienības valstspiederīgie var izveidot veterinārārsta praksi Horvātijas Republikā.

HU: lai varētu sniegt veterināros pakalpojumus, jābūt Ungārijas Veterinārārstu kameras biedram, un, lai par tādu kļūtu, ir jābūt EEZ valstspiederīgajam. Lai saņemtu atļauju veikt uzņēmējdarbību, ir jāveic ekonomisko vajadzību pārbaude. Galvenie kritēriji: darba tirgus apstākļi nozarē.

Pasākumi

CY: *Likums 169/1990, ar grozījumiem.*

EL: *Prezidenta dekrēts 38/2010, Ministrijas lēmums 165261/IA/2010 (Gov. Gazette 2157/B).*

HR: *Veterinārijas likums (OG 83/13, 148/13, 115/18), 3. panta 67. punkts, 105. un 121. pants.*

HU: *2012. gada Likums CXXVII par Ungārijas Veterinārārstu kameru un veterināro pakalpojumu sniegšanas nosacījumiem.*

Attiecībā uz pakalpojumu pārrobežu tirdzniecību – klātbūtne uz vietas

CZ: lai sniegtu veterināros pakalpojumus, nepieciešama fiziska klātbūtne teritorijā.

IT un PT: lai sniegtu veterināros pakalpojumus, ir jābūt rezidentam.

PL: lai sniegtu veterināros pakalpojumus, nepieciešama fiziska klātbūtne teritorijā. Lai strādātu veterinārārsta profesijā Polijas teritorijā, valstu ārpus Eiropas Savienības valstspiederīgajiem ir jānokārto poļu valodas eksāmens, ko rīko Polijas veterinārārstu kamera.

SI: tikai juridiskas un fiziskas personas, kas veic uzņēmējdarbību dalībvalstī veterināru darbību veikšanai, var sniegt pārrobežu veterināros pakalpojumus Slovēnijas Republikā.

Attiecībā uz investīciju liberalizāciju – piekļuve tirgum un pakalpojumu pārrobežu tirdzniecība – piekļuve tirgum

SK: lai reģistrētos profesionālajā kamerā, kas nepieciešams, lai strādātu profesijā, nepieciešama dzīvesvieta EEZ. Veterināros pakalpojumus drīkst sniegt tikai fiziskas personas.

Pasākumi

CZ: *Likums Nr. 166/1999 Coll. (Veterinārijas likums), §58-63, 39 un*

Likums Nr. 381/1991 Coll. (par Čehijas Republikas Veterinārārstu kameru), 4. pants.

IT: *Likumdošanas dekrēts C.P.S. 233/1946, 7.-9. pants, un*

Republikas Prezidenta dekrēts (DPR) 221/1950, 7. punkts.

PL: 1990. gada 21. decembra Likums par veterinārārsta profesiju un veterinārārstu kamerām.

PT: Dekrētlukums 368/91 (Veterinārārstu profesionālās apvienības statūti) alterado p/ Lei 125/2015, 3 set.

SI: Pravilnik o priznavanju poklicnih kvalifikacij veterinarjev (Noteikumi par veterinārārstu profesionālo kvalifikāciju atzīšanu), Uradni list RS, št. (Official Gazette No) 71/2008, 7/2011, 59/2014, ietverti 21/2016 Likumā par pakalpojumiem iekšējā tirgū, Official Gazette RS No 21/2010.

SK: Likums 442/2004 par privātajiem veterinārārstiem un veterinārārstu kamerām, 2. pants.

Attiecībā uz investīciju liberalizāciju – piekļuve tirgum un pakalpojumu pārrobežu tirdzniecība – piekļuve tirgum

DE (attiecas arī uz valdības reģionālo līmeni): veterināros pakalpojumus drīkst sniegt tikai fiziskas personas. Telemedicīnas pakalpojumus var sniegt tikai primārās ārstēšanas kontekstā ar iepriekšēju veterinārārsta fizisku klātbūtni.

DK un NL: veterināros pakalpojumus drīkst sniegt tikai fiziskas personas.

IE: veterināros pakalpojumus drīkst sniegt tikai fiziskas personas vai personālsabiedrības.

LV: veterināros pakalpojumus drīkst sniegt tikai fiziskas personas.

Pasākumi

DE: Bundes-Tierärzteordnung (BTÄO; Veterinārārsta profesijas federālais kodekss).

Reģionālā līmenī:

likumi par federālo zemju mediķu padomēm (Heilberufs- und

Kammergesetze der Länder) un (pamatojoties uz tiem)

Baden-Württemberg, Gesetz über das Berufsrecht und die Kammern der Ärzte, Zahnärzte, Tierärzte Apotheker, Psychologischen Psychotherapeuten sowie der Kinder- und Jugendlichenpsychotherapeuten (Heilberufe-Kammergesetz - HBKG);

Bayern, Gesetz über die Berufsausübung, die Berufsvertretungen und die Berufsgerichtsbarkeit der Ärzte, Zahnärzte, Tierärzte, Apotheker sowie der Psychologischen Psychotherapeuten und der Kinder- und Jugendlichenpsychotherapeuten (Heilberufe-Kammergesetz - HKaG);

Berliner Heilberufekammergesetz (BlHKG);

Brandenburg, Heilberufsgesetz (HeilBerG);

Bremen, Gesetz über die Berufsvertretung, die Berufsausübung, die Weiterbildung und die Berufsgerichtsbarkeit der Ärzte, Zahnärzte, Psychotherapeuten, Tierärzte und Apotheker (Heilberufsgesetz - HeilBerG);

Hamburg, Hamburgisches Kammergesetz für die Heilberufe (HmbKGGH);

Hessen, Gesetz über die Berufsvertretungen, die Berufsausübung, die Weiterbildung und die Berufsgerichtsbarkeit der Ärzte, Zahnärzte, Tierärzte, Apotheker, Psychologischen Psychotherapeuten und Kinder- und Jugendlichenpsychotherapeuten (Heilberufsgesetz);

Mecklenburg-Vorpommern, Heilberufsgesetz (HeilBerG);

Niedersachsen, Kammergesetz für die Heilberufe (HKG);

Nordrhein-Westfalen, Heilberufsgesetz NRW (HeilBerg);

Rheinland-Pfalz, Heilberufsgesetz (HeilBG);

Saarland, Gesetz Nr. 1405 über die öffentliche Berufsvertretung, die Berufspflichten, die Weiterbildung und die Berufsgerichtsbarkeit der Ärzte/Ärztinnen, Zahnärzte/Zahnärztinnen, Tierärzte/Tierärztinnen und Apotheker/Apothekerinnen im Saarland (Saarländisches Heilberufekammergesetz - SHKG);

Sachsen, Gesetz über Berufsausübung, Berufsvertretungen und Berufsgerichtsbarkeit der Ärzte, Zahnärzte, Tierärzte, Apotheker sowie der Psychologischen Psychotherapeuten und der Kinder- und Jugendlichenpsychotherapeuten im Freistaat Sachsen (Sächsisches Heilberufekammergesetz – SächsHKaG);

Sachsen-Anhalt, Gesetz über die Kammern für Heilberufe Sachsen-Anhalt (KGHB-LSA);

Schleswig-Holstein, Gesetz über die Kammern und die Berufsgerichtsbarkeit für die Heilberufe (Heilberufekammergesetz - HBKG);

Thüringen, Thüringer Heilberufegesetz (ThürHeilBG) un

Berufsordnungen der Kammern (Veterinārārstu padomju profesionālās rīcības kodeksi).

DK: Lovbekendtgørelse nr. 40 af lov om dyrlæger af 15. januar 2020 (2020. gada 15. janvāra konsolidētais likums Nr. 40 par veterinārārstiēm).

IE: 2005. gada Veterinārās prakses likums.

LV: Veterinārmedicīnas likums.

NL: WID op de uitoefening van de diergeneeskunde 1990 (WUD).

c) Zāļu, medicīnisko un ortopēdisko preču mazumtirdzniecība un citi farmaceitu sniegti pakalpojumi (CPC 63211)

Attiecībā uz investīciju liberalizāciju – piekļuve tirgum, valsts režīms, augstākā vadība un direktoru padomes

AT: zāļu un īpašu medicīnas preču mazumtirdzniecība sabiedrībai drīkst notikt tikai aptiekās. Lai varētu vadīt aptieku, ir vajadzīga EEZ dalībvalsts vai Šveices Konfederācijas valstspiederība. Aptieku nomniekiem un par aptieku vadību atbildīgajām personām jābūt EEZ dalībvalsts vai Šveices Konfederācijas valstspiederīgajiem.

Pasākumi

AT: *Apothekengesetz (Aptieku likums), RGBL. Nr. 5/1907 ar grozījumiem, §§ 3, 4, 12; Arzneimittelgesetz (Zāļu likums), BGBl. Nr. 185/1983, ar grozījumiem, §§ 57, 59, 59a; Medizinproduktegesetz (Medicīnas ierīču likums), BGBl. Nr. 657/1996, ar grozījumiem, § 99.*

Attiecībā uz investīciju liberalizāciju – piekluve tirgum, valsts režīms

DE: aptieku drīkst vadīt tikai fiziskas personas (farmaceiti). Citu valstu valstspiederīgie vai personas, kuras nav nokārtojušas Vācijas eksāmenu farmācijā, var saņemt tikai licenci tādas aptiekas pārņemšanai, kas jau pastāvējusi iepriekšējos trīs gadus. Kopējais aptieku skaits uz vienu personu ir ierobežots līdz vienai aptiekai un trim aptieku filiālēm.

FR: EEZ valsts vai Šveices valstspiederības prasība, lai pārvaldītu aptieku.

Ārvalstu farmaceitiem var atļaut veikt uzņēmējdarbību atbilstoši ikgadējām kvotām. Lai atvērtu aptieku, jāsaņem atļauja, un komerciālai klātbūtnei, ieskaitot zāļu tālpārdošanu sabiedrībai informācijas sabiedrības pakalpojumu ietvaros, bez diskriminācijas jābūt tikai vienā no šādām juridiskajām formām, kas atļautas saskaņā ar valsts tiesību aktiem: *société d'exercice libéral (SEL) anonyme, par actions simplifiées, à responsabilité limitée unipersonnelle or pluripersonnelle, en commandite par actions, société en noms collectifs (SNC) or société à responsabilité limitée (SARL) unipersonnelle vai pluripersonnelle.*

Pasākumi

DE: *Gesetz über das Apothekenwesen (ApoG; Vācijas Aptieku likums);*

Gesetz über den Verkehr mit Arzneimitteln (AMG);

Gesetz über Medizinprodukte (MPG);

Verordnung zur Regelung der Abgabe von Medizinprodukten (MPAV).

FR: *Code de la santé publique un*

Loi 90-1258 du 31 décembre 1990 relative à l'exercice sous forme de société des professions libérales and Loi 2015-990 du 6 août 2015.

Attiecībā uz investīciju liberalizāciju – valsts režīms

EL: lai varētu vadīt aptieku, nepieciešama Eiropas Savienības valstspiederība.

HU: lai varētu vadīt aptieku, nepieciešama EEZ valstspiederība.

LV: lai uzsāktu pastāvīgu praksi aptiekā, ārvalstu farmaceitam vai farmaceita asistentam, kurš izglītību ieguvis valstī, kas nav dalībvalsts vai EEZ dalībvalsts, vismaz viens gads jānostrādā aptiekā EEZ dalībvalstī farmaceita uzraudzībā.

Pasākumi

EL: *Likums 5607/1932, kas grozīts ar Likumiem 1963/1991 un 3918/2011.*

HU: *2006. gada Likums XCVIII par vispārīgiem noteikumiem attiecībā uz zāļu un medicīnas palīg līdzekļu uzticamu un ekonomiski pamatotu piegādi un zāļu izplatīšanu.*

LV: *Farmācijas likums, 38. pants.*

Attiecībā uz investīciju liberalizāciju – piekļuve tirgum

BG: aptieku vadītājiem jābūt kvalificētiem farmaceitiem, un viņi drīkst vadīt tikai vienu aptieku, kurā viņi paši strādā. Attiecībā uz aptieku skaitu, kas var piederēt vienai personai Bulgārijas Republikā, ir noteikta kvota (ne vairāk par 4 aptiekām).

DK: tikai fiziskām personām, kam Dānijas Veselības un zāļu iestāde ir piešķirusi farmaceita licenci, ir atļauts sniegt zāļu un īpašu medicīnas preču mazumtirdzniecības pakalpojumus sabiedrībai.

ES, HR, HU un PT: lai saņemtu atļauju veikt uzņēmējdarbību, ir jāveic ekonomisko vajadzību pārbaude.

Galvenie kritēriji: iedzīvotāju skaits un blīvums teritorijā.

IE: zāļu, izņemot bezrecepšu zāļu, tirdzniecība pa pastu ir aizliegta.

MT: aptieku licenču izsniegšanai piemēro īpašus ierobežojumus. Nevienai personai nav vairāk par vienu licenci, kas izsniegta uz tās vārda jebkurā pilsētā vai ciematā (Aptieku licencēšanas noteikumu (LN279/07) 5. noteikuma 1. punkts), izņemot, ja nav saņemti citi pieteikumi par attiecīgo pilsētu vai ciematu (Aptieku licencēšanas noteikumu (LN279/07) 5. noteikuma 2. punkts).

PT: komercsabiedrībās ar akciju kapitālu akcijas ir vārda akcijas. Viena persona vienlaicīgi tieši vai netieši nav vairāk kā četru aptieku īpašnieks, vadītājs vai apsaimniekotājs.

SI: aptieku tīkls Slovēnijā sastāv no publiskajām aptiekām, kas pieder pašvaldībām, un privātiem farmaceitiem ar koncesiju, kurā vairākuma kapitāldaļu īpašniekam jābūt profesionālam farmaceitam. Recepšu zāļu tirdzniecība pa pastu ir aizliegta.

Pasākumi

BG: *Likums par cilvēkiem paredzētām zālēm, 222., 224. un 228. pants.*

DK: *Apotekerloven (Dānijas Aptieku likums) LBK nr. 801 12/06/2018.*

ES: *Ley 16/1997, de 25 de abril, de regulación de servicios de las oficinas de farmacia*

(25. aprīļa Likums 16/1997, kas reglamentē aptieku pakalpojumus), 2. un 3.1. pants, un

Real Decreto Legislativo 1/2015, de 24 de julio por el que se aprueba el Texto refundido de la Ley de garantías y uso racional de los medicamentos y productos sanitarios (Ley 29/2006).

HR: *Veselības aprūpes likums (OG 100/18, 125/19).*

HU: *2006. gada Likums XCVIII par vispārīgiem noteikumiem attiecībā uz zāļu un medicīnas palīgīdzekļu uzticamu un ekonomiski pamatotu piegādi un zāļu izplatīšanu.*

IE: *Irish Medicines Boards Acts 1995 un 2006 (1995. gada Likums Nr. 29 un 2006. gada Likums Nr. 3); 2003. gada Noteikumi par zālēm (izrakstīšana un piegādes kontrole), ar grozījumiem (S.I. 540, 2003. gads); 2007. gada Noteikumi par zālēm (kontrole attiecībā uz laišanu tirgū), ar grozījumiem (S.I. 540, 2007. gads); 2007. gada Aptieku likums (Nr. 20, 2007. gads); Mazumtirdzniecības farmācijas uzņēmumu noteikumi, 2008. gads, ar grozījumiem (S.I. Nr. 488, 2008. gads).*

MT: Aptieku licenču noteikumi (LN279/07), kas izdoti atbilstoši Zāļu likumam (Cap. 458).

PT: Dekrētlikums 307/2007, 9., 14. un 15. pants, *Alterado p/ Lei 26/2011, 16 jun., alterada:*

- *p/ Acórdão TC 612/2011, 24/01/2012,*

- *p/ Decreto-Lei 171/2012, 1 ago.,*

- *p/ Lei 16/2013, 8 fev.,*

- *p/ Decreto-Lei 128/2013, 5 set.,*

- *p/ Decreto-Lei 109/2014, 10 jul.,*

- *p/ Lei 51/2014, 25 ago.,*

- *p/ Decreto-Lei 75/2016, 8 nov. un Rīkojums 1430/2007revogada p/Portaria 352/2012, 30 out.*

SI: Aptieku pakalpojumu likums (*Official Gazette of the RS No. 85/2016*) un Zāļu likums (*Official Gazette of the RS, No. 17/2014*).

Attiecībā uz investīciju liberalizāciju – piekļuve tirgum, valsts režīms, lielākās labvēlības režīms un pakalpojumu pārrobežu tirdzniecība – piekļuve tirgum, valsts režīms

IT: praktizēt šajā profesijā drīkst tikai reģistrā iekļautas fiziskās personas, kā arī juridiskas personas, kas nodibinātas kā personālsabiedrības, turklāt katram sabiedrības partnerim jābūt reģistrētam farmaceitam. Lai farmaceitu iekļautu profesionālajā reģistrā, attiecīgajai personai jābūt Eiropas Savienības dalībvalsts valstspiederīgajam vai rezidentam un jābūt praktizējošai šajā profesijā Itālijā. Ārvalstniekus, kuriem ir nepieciešamā kvalifikācija, reģistrā var iekļaut, ja viņi ir tādas valsts valstspiederīgie, ar kuru Itālijai noslēgta īpaša vienošanās, kas ļauj praktizēt šajā profesijā, ievērojot savstarpības nosacījumu (Likumdošanas dekrēts CPS 233/1946, 7.-9. pants un D.P.R. 221/1950, 3. un 7. pants). Atļaujas jaunām vai neizmantotām aptiekām piešķir publiskā konkursa procedūrā. Tikai Farmaceitu reģistrā (albo) iekļauti Eiropas Savienības dalībvalsts valstspiederīgie drīkst piedalīties publiskā konkursā.

Lai saņemtu atļauju veikt uzņēmējdarbību, ir jāveic ekonomisko vajadzību pārbaude. Galvenie kritēriji: iedzīvotāju skaits un blīvums teritorijā.

Pasākumi

IT: Likums 362/1991, 1., 4., 7. un 9. pants;

Likumdošanas dekrēts CPS 233/1946, 7.–9. pants; un

Republikas Prezidenta dekrēts(D.P.R. 221/1950, 3. un 7. pants).

Attiecībā uz investīciju liberalizāciju – piekļuve tirgum, valsts režīms un pakalpojumu pārrobežu tirdzniecība – piekļuve tirgum, valsts režīms

CY: uz zāļu, medicīnisko un ortopēdisko preču mazumtirdzniecību un citiem farmaceitu sniegtajiem pakalpojumiem attiecas prasība par valstspiederību (CPC 63211).

Pasākumi

CY: Zāļu un inžū likums (254. nodaļa), ar grozījumiem.

Attiecībā uz investīciju liberalizāciju – piekļuve tirgum un pakalpojumu pārrobežu tirdzniecība – piekļuve tirgum

BG: zāļu un īpašu medicīnas preču mazumtirdzniecība sabiedrībai drīkst notikt tikai aptiekās. Zāļu, izņemot bezrecepšu zāļu, tirdzniecība pa pastu ir aizliegta.

EE: zāļu un īpašu medicīnas preču mazumtirdzniecība sabiedrībai drīkst notikt tikai aptiekās. Zāļu tirdzniecība pa pastu, kā arī internetā pasūtītu zāļu piegāde pa pastu vai ar kurjerpastu ir aizliegta. Lai saņemtu atļauju veikt uzņēmējdarbību, ir jāveic ekonomisko vajadzību pārbaude. Galvenie kritēriji: iedzīvotāju blīvums teritorijā.

EL: tikai fiziskām personām, kas ir licencēti farmaceiti, un licencētu farmaceitu dibinātām sabiedrībām ir atļauts sniegt zāļu un īpašu medicīnas preču mazumtirdzniecības pakalpojumus sabiedrībai.

ES: tikai fiziskām personām, kas ir licencēti farmaceiti, ir atļauts sniegt zāļu un īpašu medicīnas preču mazumtirdzniecības pakalpojumus sabiedrībai. Katrs farmaceits var saņemt tikai vienu licenci.

LU: tikai fiziskām personām ir atļauts sniegt zāļu un īpašu medicīnas preču mazumtirdzniecības pakalpojumus sabiedrībai.

NL: uz zāļu sūtīšanu pa pastu attiecas prasības.

Pasākumi

BG: *Likums par cilvēkiem paredzētām zālēm, 219., 222., 228. pants un 234. panta 5. punkts.*

EE: *Ravimiseadus (Zāļu likums), RT I 2005, 2, 4; § 29 (2) un § 41 (3); un Tervishoiuteenuse korraldamise seadus (Veselības pakalpojumu organizēšanas likums, RT I 2001, 50, 284).*

EL: *Likums 5607/1932, kas grozīts ar Likumiem 1963/1991 un 3918/2011.*

ES: *Ley 16/1997, de 25 de abril, de regulación de servicios de las oficinas de farmacia*

(25. aprīļa Likums 16/1997, kas reglamentē aptieku pakalpojumus), 2. un 3.1. pants, un

Real Decreto Legislativo 1/2015, de 24 de julio por el que se aprueba el Texto refundido de la Ley de garantías y uso racional de los medicamentos y productos sanitarios (Ley 29/2006).

LU: *Loi du 4 juillet 1973 concernant le régime de la pharmacie (a043. pielikums);*

Règlement grand-ducal du 27 mai 1997 relatif à l'octroi des concessions de pharmacie (a041. pielikums) un

Règlement grand-ducal du 11 février 2002 modifiant le règlement grand-ducal du 27 mai 1997 relatif à l'octroi des concessions de pharmacie (a017. pielikums).

NL: *Geneesmiddelenwet, 67. pants.*

Attiecībā uz investīciju liberalizāciju – valsts režīms un pakalpojumu pārrobežu tirdzniecība – klātbūtne uz vietas

BG: farmaceitiem ir jāizpilda prasība par pastāvīgo dzīvesvietu.

Pasākumi

BG: Likums par cilvēkiem paredzētām zālēm, 146., 161., 195., 222. un 228. pants.

Attiecībā uz pakalpojumu pārrobežu tirdzniecību – klātbūtne uz vietas

DE un SK: lai saņemtu farmaceita licenci vai atvērtu aptieku nolūkā veikt zāļu un konkrētu medicīnas preču mazumtirdzniecību sabiedrībai, ir jāizpilda prasība par pastāvīgo dzīvesvietu.

Pasākumi

DE: Gesetz über das Apothekenwesen (ApoG; Vācijas Aptieku likums);

Gesetz über den Verkehr mit Arzneimitteln (AMG);

Gesetz über Medizinprodukte (MPG) un

Verordnung zur Regelung der Abgabe von Medizinprodukten (MPAV).

SK: Likums 362/2011 par zālēm un medicīniskām ierīcēm, 6. pants, un

Likums 578/2004 par veselības aprūpes pakalpojumu sniedzējiem, medicīnas darbiniekiem, profesionālajām organizācijām veselības aprūpes jomā.

4. atruna. Pētniecības un izstrādes pakalpojumi

Nozare – apakšnozare:	Pētniecības un izstrādes pakalpojumi
Nozares klasifikācija:	CPC 851 un 853
Atrunas veids:	Pieklūve tirgum Valsts režīms
Nodaļa:	Investīciju liberalizācija un pakalpojumu pārrobežu tirdzniecība
Valdības līmenis:	Eiropas Savienība/dalībvalsts (ja vien nav norādīts citādi)

Apraksts

EU: par publiski finansētiem pētniecības un izstrādes pakalpojumiem, kam izmanto Eiropas Savienības nodrošinātu finansējumu Eiropas Savienības līmenī, ekskluzīvas tiesības vai pilnvaras var piešķirt tikai Eiropas Savienības dalībvalstu valstspiederīgajiem un Eiropas Savienības juridiskām personām, kuru juridiskā adrese, galvenā vadība vai galvenā darbīvdarības vieta ir Eiropas Savienībā (CPC 851, 853).

Par valsts finansētiem pētniecības un izstrādes pakalpojumiem, kam izmanto dalībvalsts nodrošinātu finansējumu, ekskluzīvas tiesības vai pilnvaras var piešķirt tikai attiecīgās Eiropas Savienības dalībvalsts valstspiederīgajiem un attiecīgās dalībvalsts juridiskām personām, kuru galvenā mītne ir attiecīgajā dalībvalstī (CPC 851, 853).

Šī atruna neskar [Pieņemto daļu] [Dalība Savienības programmās, pareiza finanšu pārvaldība un finanšu noteikumi] un Puses veikta iepirkuma vai Pušu piešķirtu subsīdiju izslēgšanu no [SERVIN.1.1. panta [Mērķis un darbības joma] 6. un 7. punkta].

Pasākumi

EU: visas esošās un visas nākotnes Savienības pētniecības vai inovācijas pamatprogrammas, ieskaitot pamatprogrammas "Apvārsnis 2020" dalības noteikumus un noteikumus, kas attiecas uz kopīgo tehnoloģiju ierosmju 185. panta lēmumiem, un Eiropas Inovāciju un tehnoloģiju institūtu (EIT), kā arī esošās un nākotnes valsts, reģionālās vai vietējās programmas.

5. atruna. Nekustamā īpašuma pakalpojumi

Nozare – apakšnozare:	Nekustamā īpašuma pakalpojumi
Nozares klasifikācija:	CPC 821 un 822
Atrunas veids:	Piekluve tirgum Valsts režīms Lielākās labvēlības režīms Klātbūtne uz vietas
Nodaļa:	Investīciju liberalizācija un pakalpojumu pārrobežu tirdzniecība
Valdības līmenis:	Eiropas Savienība/dalībvalsts (ja vien nav norādīts citādi)

Apraksts

Attiecībā uz investīciju liberalizāciju – piekluve tirgum, valsts režīms un pakalpojumu pārrobežu tirdzniecība – valsts režīms, klātbūtne uz vietas

CY: uz nekustamā īpašuma pakalpojumu sniegšanu attiecas valstspiederības un dzīvesvietas nosacījums.

Pasākumi

CY: *Nekustamā īpašuma aģentu likums 71(1)/2010, ar grozījumiem.*

Attiecībā uz pakalpojumu pārrobežu tirdzniecību – klātbūtne uz vietas

CZ: lai saņemtu licenci, kas nepieciešama nekustamā īpašuma pakalpojumu sniegšanai, fiziskām personām jāizpilda prasība par dzīvesvietu un juridiskām personām jāveic uzņēmējdarbība Čehijā.

HR: lai sniegtu nekustamā īpašuma pakalpojumus, ir vajadzīga komerciāla klātbūtne EEZ.

PT: fiziskām personām ir jāizpilda prasība par dzīvesvietu EEZ. Juridiskām personām ir vajadzīga inkorporācija EEZ valstī.

Pasākumi

CZ: *Tirdzniecības licencēšanas likums.*

HR: *Likums par nekustamo īpašumu darījumu starpniecību (OG 107/07 un 144/12), 2. pants.*

PT: *Dekrētlukums 211/2004 (3. un 25. pants), kas grozīts un pārpublicēts ar Dekrētlukumu 69/2011.*

Attiecībā uz investīciju liberalizāciju – valsts režīms un pakalpojumu pārrobežu tirdzniecība – klātbūtne uz vietas

DK: attiecībā uz nekustamā īpašuma pakalpojumiem, ko sniedz fiziska persona, kas atrodas Dānijas teritorijā,

nosaukumu "nekustamā īpašuma aģents" var izmantot tikai pilnvarots nekustamā īpašuma aģents, kas ir fiziska persona, kura ir iekļauta Dānijas Darījumdarbības iestādes nekustamā īpašuma aģentu reģistrā. Minētais likums nosaka, ka pieteikuma iesniedzējam jābūt Dānijas rezidentam vai Savienības, EEZ vai Šveices Konfederācijas rezidentam.

Likums par nekustamā īpašuma pārdošanu ir piemērojams tikai tad, ja tiek sniegti ar nekustamo īpašumu saistīti pakalpojumi patērētājiem. Likums par nekustamā īpašuma pārdošanu neattiecas uz nekustamā īpašuma izpirkumnomu (CPC 822).

Pasākumi

DK: Lov om formidling af fast ejendom m.v. lov. nr. 526 af 28.05.2014 (Likums par nekustamā īpašuma pārdošanu).

Attiecībā uz pakalpojumu pārrobežu tirdzniecību – piekļuve tirgum, valsts režīms, lielākās labvēlības režīms

SI: ciktāl Apvienotā Karaliste ļauj Slovēnijas valstspiederīgajiem un uzņēmumiem sniegt nekustamā īpašuma aģentu pakalpojumus, Slovēnija ļauj Apvienotās Karalistes valstspiederīgajiem un uzņēmumiem sniegt nekustamā īpašuma aģentu pakalpojumus ar tādiem pašiem nosacījumiem, un papildus ir jābūt izpildītām šādām prasībām: tiesības strādāt par nekustamā īpašuma aģentu izcelsmes valstī, attiecīga dokumenta iesniegšana par kriminālu nesodāmību un iekļaušana nekustamā īpašuma aģentu reģistrā kompetentajā (Slovēnijas) ministrijā.

Pasākumi

SI: Nekustamā īpašuma aģentūru likums.

6. atruna. Darījumdarbības pakalpojumi

Nozare – apakšnozare:	Darījumdarbības pakalpojumi – nomas vai izpirkumnomas pakalpojumi bez operatoriem; ar vadības konsultācijām saistīti pakalpojumi; tehniskā testēšana un analīze; saistītie zinātnisko un tehnisko konsultāciju pakalpojumi; ar lauksaimniecību saistīti pakalpojumi; drošības pakalpojumi; darbā iekārtošanas pakalpojumi; rakstiskās un mutiskās tulkošanas pakalpojumi un citi darījumdarbības pakalpojumi
Nozares klasifikācija:	ISIC 37. red., daļa no CPC 612, daļa no 621, daļa no 625, 831, daļa no 85990, 86602, 8675, 8676, 87201, 87202, 87203, 87204, 87205, 87206, 87209, 87901, 87902, 87909, 88, daļa no 893
Atrunas veids:	Piekluve tirgum Valsts režīms Lielākās labvēlības režīms Augstākā vadība un direktoru padomes Klātbūtne uz vietas
Nodaļa:	Investīciju liberalizācija un pakalpojumu pārrobežu tirdzniecība
Valdības līmenis:	Eiropas Savienība/dalībvalsts (ja vien nav norādīts citādi)

Apraksts

a) *Nomas vai izpirkumnomas pakalpojumi bez operatoriem* (CPC 83103, CPC 831)

Attiecībā uz investīciju liberalizāciju – piekluve tirgum, valsts režīms

SE: ja kuģis daļēji pieder ārvalstniekiem, tas var kuģot ar Zviedrijas karogu, ja var pierādīt Zviedrijas operatora dominējošo ietekmi. Dominējoša Zviedrijas ietekme kuģa ekspluatācijā nozīmē, ka kuģa ekspluatācija tiek kontrolēta Zviedrijā un ka turklāt vairāk nekā puse kapitāldaļu ir Zviedrijas vai citas EEZ valsts valstspiederīgo īpašumā. Citiem ārvalstu kuģiem ar konkrētiem nosacījumiem var piešķirt atbrīvojumu no šā noteikuma izpildes, ja tos nomā vai nomā ar izpirkumu Zviedrijas juridiskās personas, pamatojoties uz berbouta fraktēšanas līgumiem (CPC 83103).

Pasākumi

SE: *Sjölagen (Jūras likums) (1994:1009), 1. nodaļa, § 1.*

Attiecībā uz pakalpojumu pārrobežu tirdzniecību – klātbūtne uz vietas

SE: pakalpojumu sniedzējiem, kas piedāvā vieglo automobiļu un konkrētu ārpusceļa transportlīdzekļu (*terrängmotorfordon*) bez vadītāja nomu vai izpirkumnomu uz mazāk nekā vienu gadu, ir jāieceļ persona, kura cita starpā ir atbildīga par to, lai tiktu nodrošināts, ka darījumdarbība notiek saskaņā ar piemērojamajiem noteikumiem un regulējumu un ka tiek ievēroti ceļu satiksmes drošības noteikumi. Atbildīgās personas dzīvesvietai jābūt EEZ (CPC 831).

Pasākumi

SE: *Lag (1998: 424) om biluthyrning (Likums par vieglo automobiļu nomu un izpirkumnomu).*

b) *Nomas vai izpirkumnomas pakalpojumi un citi darījumsdarbības pakalpojumi, kas saistīti ar aviāciju*

Attiecībā uz investīciju liberalizāciju – piekļuve tirgum, valsts režīms, lielākās labvēlības režīms un pakalpojumu pārrobežu tirdzniecība – piekļuve tirgum, valsts režīms, lielākās labvēlības režīms

EU: lai nomātu vai nomātu ar izpirkumu gaisa kuģi bez apkalpes, uz gaisa kuģi, ko izmanto Eiropas Savienības gaisa pārvadātājs, attiecas piemērojamās gaisa kuģu reģistrācijas prasības. Uz tādu līgumu par nomāšanu ar izpirkumu bez apkalpes, kura puse ir Savienības pārvadātājs, attiecas prasības, kas noteiktas Savienības vai valsts tiesību aktos par aviācijas drošību, tādas kā iepriekšējs apstiprinājums un citi trešās valstīs reģistrētu gaisa kuģu izmantošanai piemērojami nosacījumi. Lai gaisa kuģus reģistrētu, var prasīt, lai to īpašnieki būtu vai nu fiziskas personas, kas atbilst konkrētiem valstspiederības kritērijiem, vai uzņēmumi, kuri atbilst konkrētiem kritērijiem attiecībā uz kapitāla īpašumtiesībām un kontroli (CPC 83104).

Attiecībā uz datorizētu rezervēšanas sistēmu (DRS) pakalpojumiem, ja DRS pakalpojumu sniedzēji ārpus Savienības nepiešķir Savienības gaisa pārvadātājiem līdzvērtīgu (proti, nediskriminējošu) režīmu tam, kādu Savienības DRS pakalpojumu sniedzēji nodrošina trešās valsts gaisa pārvadātājiem Savienībā, vai ja gaisa pārvadātāji ārpus Savienības nepiešķir Savienības DRS pakalpojumu sniedzējiem līdzvērtīgu režīmu tam, kādu gaisa pārvadātāji Savienībā nodrošina trešās valsts DRS pakalpojumu sniedzējiem, var veikt pasākumus, lai DRS pakalpojumu sniedzēji ārpus Savienības piešķirtu līdzvērtīgu, diskriminējošu režīmu gaisa pārvadātājiem ārpus Savienības vai Savienības gaisa pārvadātāji piešķirtu līdzvērtīgu, diskriminējošu režīmu DRS pakalpojumu sniedzējiem ārpus Savienības.

Pasākumi

EU: *Eiropas Parlamenta un Padomes 2008. gada 24. septembra Regula (EK) Nr. 1008/2008 par kopīgiem noteikumiem gaisa pārvadājumu pakalpojumu sniegšanai Kopienā (pārstrādāta versija) un Eiropas Parlamenta un Padomes 2009. gada 14. janvāra Regula (EK) Nr. 80/2009 par rīcības kodeksu datorizētām rezervēšanas sistēmām un par Padomes Regulas (EEK) Nr. 2299/89 atcelšanu.*

Attiecībā uz investīciju liberalizāciju – valsts režīms un pakalpojumu pārrobežu tirdzniecība – piekļuve tirgum, valsts režīms

BE: privātus (civilās aviācijas) gaisa kuģus, kas pieder fiziskām personām, kuras nav EEZ dalībvalsts valstspiederīgie, var reģistrēt tikai tad, ja šādu personu domicils ir Beļģijā vai tās ir Beļģijas rezidenti vismaz vienu gadu bez pārtraukuma. Privātus (civilās aviācijas) gaisa kuģus, kas pieder ārvalstu juridiskajām personām, kuras nav izveidotas saskaņā ar EEZ dalībvalsts tiesībām, var reģistrēt tikai tad, ja šādu personu mītnesvieta, aģentūra vai birojs ir Beļģijā vismaz vienu gadu bez pārtraukuma (CPC 83104).

Licencēšanas procedūras lidojumiem ugunsgrēka dzēšanai no gaisa, mācību lidojumiem, apsmidzināšanai, mērniecībai, kartēšanai, fotografēšanai un citiem gaisā veiktiem pakalpojumiem lauksaimniecības, rūpniecības un inspekcijas vajadzībām.

Pasākumi

BE: *Arrêté Royal du 15 mars 1954 réglementant la navigation aérienne.*

c) *Ar vadības konsultācijām saistīti pakalpojumi – šķirējtiesas un samierināšanas pakalpojumi (CPC 86602)*

Attiecībā uz pakalpojumu pārrobežu tirdzniecību – valsts režīms, klātbūtne uz vietas

BG: lai to valstu pilsoņi, kuras nav EEZ dalībvalstis vai Šveices Konfederācija, varētu sniegt mediācijas pakalpojumus, viņiem ir jābūt pastāvīgai vai ilgtermiņa uzturēšanās atļaujai Bulgārijā.

HU: lai veiktu mediācijas (piemēram, šķīrējtiesas un samierināšanas) darbības, ir vajadzīga par tiesu sistēmu atbildīgā ministra atļauja, proti, iekļaušana reģistrā, ko piešķir tikai juridiskām vai fiziskām personām, kuras veic uzņēmējdarbību Ungārijā vai ir Ungārijas rezidenti.

Pasākumi

BG: *Mediācijas likums, 8. pants.*

HU: *2002. gada Likums LV par mediāciju.*

d) Tehniskās testēšanas un analīzes pakalpojumi (CPC 8676)

Attiecībā uz investīciju liberalizāciju – piekļuve tirgum, valsts režīms un pakalpojumu pārrobežu tirdzniecība – piekļuve tirgum, valsts režīms

CY: lai sniegtu ķīmiķu un biologu pakalpojumus, ir vajadzīga dalībvalsts valstspiederība.

FR: biologa profesijā drīkst strādāt tikai fiziskas personas, kurām ir noteikta prasība par EEZ valstspiederību.

Pasākumi

CY: *1988. gada Ķīmiķu reģistrācijas likums (Likums 157/1988), ar grozījumiem.*

FR: *Code de la Santé Publique.*

Attiecībā uz investīciju liberalizāciju – piekļuve tirgum, valsts režīms un pakalpojumu pārrobežu tirdzniecība – klātbūtne uz vietas

BG: lai sniegtu tehniskās testēšanas un analīzes pakalpojumus, jāveic uzņēmējdarbība Bulgārijā saskaņā ar Bulgārijas Komerclikumu un jābūt reģistrētam Komercreģistrā.

Lai veiktu periodisko apskati autotransporta līdzekļu tehniskā stāvokļa apliecināšanai, attiecīgajai personai jābūt reģistrētai saskaņā ar Bulgārijas Komerclikumu vai Bezpeļņas juridisko personu likumu vai jābūt reģistrētai citā EEZ dalībvalstī.

Gaisa un ūdens testēšanu un sastāva un tīrības analīzi drīkst veikt tikai Bulgārijas Vides un ūdens ministrija vai tās aģentūras sadarbībā ar Bulgārijas Zinātņu akadēmiju.

Pasākumi

BG: *Likums par tehniskajām prasībām produktiem;*

Mērījumu likums;

Tīra apkārtējā gaisa likums un

Ūdens likums, Rīkojums N-32 par periodisko apskati autotransporta līdzekļu tehniskā stāvokļa apliecināšanai.

Attiecībā uz investīciju liberalizāciju – valsts režīms, lielākās labvēlības režīms un pakalpojumu pārrobežu tirdzniecība – valsts režīms, lielākās labvēlības režīms, klātbūtne uz vietas

IT: biologi, ķīmijas analītiķiem, agronomiem un *periti agrari* jābūt rezidentiem un jābūt reģistrētiem profesionālajā reģistrā. Trešo valstu valstspiederīgie var pieteikties atbilstoši savstarpības nosacījumam.

Pasākumi

IT: biologi, ķīmijas analītiķi: Likums 396/1967 par biologu profesiju un Karaļa Dekrēts 842/1928 par ķīmijas analītiķa profesiju.

e) Saistītie zinātnisko un tehnisko konsultāciju pakalpojumi (CPC 8675)

Attiecībā uz investīciju liberalizāciju – valsts režīms, lielākās labvēlības režīms un pakalpojumu pārrobežu tirdzniecība – valsts režīms, lielākās labvēlības režīms, klātbūtne uz vietas

IT: iekļaušanai ģeologu reģistrā, kas nepieciešama, lai praktizētu mērnieka vai ģeologa profesijā nolūkā sniegt pakalpojumus, kas saistīti ar atradņu izpēti un ekspluatāciju u. tml., ir vajadzīgs rezidenta statuss vai domicils Itālijā. Nepieciešama dalībvalsts valstspiederība, tomēr ārvalstniekus reģistrā var iekļaut atbilstoši savstarpības nosacījumam.

Pasākumi

IT: ģeologi: Likums 112/1963, 2. un 5. pants; D.P.R. 1403/1965, 1. pants.

Attiecībā uz investīciju liberalizāciju – piekļuve tirgum, valsts režīms un pakalpojumu pārrobežu tirdzniecība – valsts režīms, klātbūtne uz vietas

BG: lai veiktu funkcijas, kas saistītas ar ģeodēziju, kartogrāfiju un kadastrālo uzmērīšanu, fiziskām personām ir vajadzīga EEZ dalībvalsts vai Šveices Konfederācijas valstspiederība un dzīvesvieta. Juridiskām personām ir nepieciešama tirdzniecības reģistrācija saskaņā ar EEZ dalībvalsts vai Šveices Konfederācijas tiesību aktiem.

Pasākumi

BG: Kadastra un īpašumu reģistra likums un Ģeodēzijas un kartogrāfijas likums.

Attiecībā uz investīciju liberalizāciju – valsts režīms un pakalpojumu pārrobežu tirdzniecība – valsts režīms

CY: uz attiecīgo pakalpojumu sniegšanu attiecas prasība par valstspiederību.

Pasākumi

CY: Likums 224/1990, ar grozījumiem.

Attiecībā uz investīciju liberalizāciju – piekļuve tirgum, valsts režīms un pakalpojumu pārrobežu tirdzniecība – piekļuve tirgum

FR: mērniecības pakalpojumus drīkst sniegt tikai ar *SEL (anonyme, à responsabilité limitée ou en commandite par actions)*, *SCP (Société civile professionnelle)*, *SA* un *SARL (sociétés anonymes, à responsabilité limitée)* starpniecību. Ģeoloģiskās izpētes un izlūkošanas pakalpojumu veikšanai ir jāizpilda prasība par uzņēmējdarbības veikšanu. Zinātniskos pētījumus no šīs prasības var atbrīvot ar zinātniskās pētniecības ministra lēmumu, vienojoties ar ārlietu ministru.

Pasākumi

FR: *Loi 46-942 du 7 mai 1946 and décret n°71-360 du 6 mai 1971.*

Attiecībā uz investīciju liberalizāciju – piekļuve tirgum, valsts režīms un pakalpojumu pārrobežu tirdzniecība – valsts režīms, klātbūtne uz vietas

HR: ģeoloģijas, ģeodēzijas un ieguves pamatkonsultāciju pakalpojumus, kā arī saistītos vides aizsardzības konsultāciju pakalpojumus Horvātijas teritorijā var sniegt tikai kopā ar vietējām juridiskām personām vai ar to starpniecību.

Pasākumi

HR: *Rīkojums par apstiprinājumu izsniegšanas prasībām juridiskām personām profesionālu vides aizsardzības darbību veikšanai (OG Nr. 57/10), 32.–35. pants.*

f) Ar lauksaimniecību saistīti pakalpojumi (daļa no CPC 88)

Attiecībā uz investīciju liberalizāciju – valsts režīms un pakalpojumu pārrobežu tirdzniecība – valsts režīms, lielākās labvēlības režīms, klātbūtne uz vietas

IT: biologi, ķīmijas analītiķiem, agronomiem un *periti agrari* jābūt rezidentiem un jābūt reģistrētiem profesionālajā reģistrā. Trešo valstu valstspiederīgie var pieteikties atbilstoši savstarpības nosacījumam.

Pasākumi

IT: *biologi, ķīmijas analītiķi: Likums 396/1967 par biologu profesiju un Karaļa Dekrēts 842/1928 par ķīmijas analītiķa profesiju.*

Attiecībā uz investīciju liberalizāciju – piekļuve tirgum, lielākās labvēlības režīms un pakalpojumu pārrobežu tirdzniecība – piekļuve tirgum, lielākās labvēlības režīms

PT: biologa, ķīmijas analītiķa un agronoma profesijās drīkst strādāt tikai fiziskas personas. Attiecībā uz trešo valstu valstspiederīgajiem savstarpības režīmu (nevis pilsonības prasību) piemēro inženieriem un tehniskajiem inženieriem. Biologi nepiemēro ne prasību par pilsonību, ne savstarpību.

Pasākumi

PT: *Dekrētlikums 119/92 alterado p/ Lei 123/2015, 2 set. (Ordem Engenheiros);*

Likums 47/2011 alterado p/ Lei 157/2015, 17 set. (Ordem dos Engenheiros Técnicos) un

Dekrētlikums 183/98 alterado p/ Lei 159/2015, 18 set. (Ordem dos Biólogos).

g) Drošības pakalpojumi (CPC 87302, 87303, 87304, 87305, 87309)

Attiecībā uz investīciju liberalizāciju – piekļuve tirgum, valsts režīms un pakalpojumu pārrobežu tirdzniecība – piekļuve tirgum, valsts režīms un klātbūtne uz vietas

IT: lai saņemtu nepieciešamo atļauju apsardzes pakalpojumu sniegšanai un materiālo vērtību transportēšanai, ir vajadzīga Eiropas Savienības dalībvalsts valstspiederība un rezidenta statuss.

PT: ārvalstu pakalpojumu sniedzējam nav atļauts sniegt apsardzes pakalpojumus pāri robežām.

Specializētam personālam piemēro prasību par valstspiederību.

Pasākumi

IT: *Likums par sabiedrisko drošību (TULPS) 773/1931, 133.–141. pants; Karaļa Dekrēts 635/1940, 257. pants.*

PT: *Likums 34/2013 alterada p/ Lei 46/2019, 16 maio un Rīkojums 273/2013 alterada p/ Portaria 106/2015, 13 abril.*

Attiecībā uz investīciju liberalizāciju – valsts režīms, lielākās labvēlības režīms un pakalpojumu pārrobežu tirdzniecība – klātbūtne uz vietas

DK: prasība par dzīvesvietu personām, kas iesniedz pieteikumu atļaujai sniegt drošības pakalpojumus.

Prasība par dzīvesvietu ir jāizpilda arī tādās juridiskās personas vadītājiem un valdes locekļu vairākumam, kura lūdz atļauju sniegt drošības pakalpojumus. Tomēr prasību par dzīvesvietu nepiemēro vadībai un direktoru padomēm, ciktāl tas izriet no starptautiskiem nolīgumiem vai rīkojumiem, ko izdevis tieslietu ministrs.

Pasākumi

DK: *Lovbekendtgørelse 2016-01-11 nr. 112 om vagtvirksomhed.*

Attiecībā uz pakalpojumu pārrobežu tirdzniecību – klātbūtne uz vietas

EE: dzīvesvietas prasība apsargiem.

Pasākumi

EE: *Turvaseadus (Drošības likums) § 21, § 22.*

h) Darbā iekārtošanas pakalpojumi (CPC 87201, 87202, 87203, 87204, 87205, 87206, 87209)

Attiecībā uz investīciju liberalizāciju – piekļuve tirgum, valsts režīms un pakalpojumu pārrobežu tirdzniecība – piekļuve tirgum, valsts režīms (attiecas uz valdības reģionālo līmeni)

BE: Flandrijas reģionā sabiedrībai, kuras galvenais birojs atrodas ārpus EEZ, ir jāpierāda, ka tā sniedz darbā iekārtošanas pakalpojumus savā izcelsmes valstī. Valonijas reģionā, lai sniegtu darbā iekārtošanas pakalpojumus, vajadzīga īpaša juridiskas personas forma (*régulièrement constituée sous la forme d'une personne morale ayant une forme commerciale, soit au sens du droit belge, soit en vertu du droit d'un Etat membre ou régie par celui-ci, quelle que soit sa forme juridique*). Sabiedrībai, kuras galvenais birojs atrodas ārpus EEZ, jāpierāda, ka tā atbilst minētajā dekrētā izklāstītajiem nosacījumiem (piemēram, attiecībā uz juridiskās personas formu) un ka tā sniedz darbā iekārtošanas

pakalpojumus savā izcelsmes valstī. Beļģijas vācu valodas kopienā sabiedrībai, kuras galvenais birojs ir ārpus EEZ, ir jāpierāda, ka tas sniedz darbā iekārtošanas pakalpojumus savā izcelsmes valstī, un tam jāatbilst minētajā dekrētā noteiktajiem atzīšanas kritērijiem (CPC 87202).

Pasākumi

BE: *Flandrijas reģions: Article 8, § 3, Besluit van de Vlaamse Regering van 10 december 2010 tot uitvoering van het decreet betreffende de private arbeidsbemiddeling.*

Valonijas reģions: Décret du 3 avril 2009 relatif à l'enregistrement ou à l'agrément des agences de placement (2009. gada 3. aprīļa Dekrēts par darbā iekārtošanas aģentūru reģistrāciju), 7. pants; un Arrêté du Gouvernement wallon du 10 décembre 2009 portant exécution du décret du 3 avril.

2009 relatif à l'enregistrement ou à l'agrément des agences de placement (Valonijas valdības 2009. gada 10. decembra Lēmums, ar ko īsteno 2009. gada 3. aprīļa Dekrētu par darbā iekārtošanas aģentūru reģistrāciju), 4. pants.

Vācu valodas kopiena: Dekret über die Zulassung der Leiharbeitsvermittler und die Überwachung der privaten Arbeitsvermittler / Décret du 11 mai 2009 relatif à l'agrément des agences de travail intérimaire et à la surveillance des agences de placement privées, 6. pants.

Attiecībā uz investīciju liberalizāciju – valsts režīms un pakalpojumu pārrobežu tirdzniecība – valsts režīms, klātbūtne uz vietas

DE: lai saņemtu licenci, kas ļauj darboties kā pagaidu nodarbinātības aģentūrai, ir vajadzīga Eiropas Savienības dalībvalsts valstspiederība vai komerciāla klātbūtne Eiropas Savienībā (atbilstoši likuma par pagaidu aģentūras darbu (*Arbeitnehmerüberlassungsgesetz*))

3. panta 3.–5. punktam). Federālā darba un sociālo lietu ministrija var izdot noteikumus par tādu darbinieku iekārtošanu un pieņemšanu darbā konkrētās profesijās, piemēram, ar veselību un aprūpi saistītās profesijās, kuri nav no EEZ valstīm. Licenci vai licences derīguma pagarinājumu atsaka, ja uzņēmumiem, noslēgts ar Ungārijas advokātu uzņēmumu daļām un palīguzņēmumiem, kuri neatrodas EEZ valstī, ir paredzēts veikt pagaidu darbus (Likuma par pagaidu darba aģentūru darbu (*Arbeitnehmerüberlassungsgesetz*) 3. iedaļas 2. punkts).

Pasākumi

DE: *Gesetz zur Regelung der Arbeitnehmerüberlassung (AÜG);*

Sozialgesetzbuch Drittes Buch (SGB III; Sociālā nodrošinājuma kodekss, trešā grāmata) – nodarbinātības veicināšana;

Verordnung über die Beschäftigung von Ausländerinnen und Ausländern (BeschV; Rīkojums par ārvalstnieku nodarbināšanu).

Attiecībā uz investīciju liberalizāciju – piekļuve tirgum

ES: pirms darbā iekārtošanas aģentūras sāk darbību, tām jāiesniedz ar zvērestu apliecināts paziņojums, kas apliecina, ka ir izpildītas spēkā esošo tiesību aktu prasības (CPC 87201, 87202).

Pasākumi

ES: Real Decreto-ley 8/2014, de 4 de julio, de aprobación de medidas urgentes para el crecimiento, la competitividad y la eficiencia (tramitado como Ley 18/2014, de 15 de octubre).

i) Rakstiskās un mutiskās tulkošanas pakalpojumi (CPC 87905)

Attiecībā uz investīciju liberalizāciju – piekļuve tirgum, valsts režīms un pakalpojumu pārrobežu tirdzniecība – piekļuve tirgum

BG: lai veiktu oficiālas tulkošanas darbības, ārvalstu fiziskajām personām ir jābūt ilgtermiņa vai pastāvīgas uzturēšanās atļaujai Bulgārijas Republikā.

Pasākumi

BG: dokumentu legalizācijas, apliecināšanas un tulkošanas noteikumi.

Attiecībā uz investīciju liberalizāciju – piekļuve tirgum un pakalpojumu pārrobežu tirdzniecība – piekļuve tirgum

HU: oficiālus tulkojumus, oficiālus tulkojumu apliecinājumus un apliecinātas oficiālu tulkojumu kopijas svešvalodās var nodrošināt tikai Ungārijas Tulkojumu un apliecinājumu birojs (*OFFI*).

PL: tikai fiziskas personas drīkst būt zvērināti tulkotāji.

Pasākumi

HU: Ministru padomes Dekrēts Nr. 24/1986 par oficiālu rakstisku un mutisku tulkošanu.

PL: 2004. gada 25. novembra Likums par zvērināta tulkotāja vai tulka profesiju (Oficiālo publikāciju izdevums, Nr. 2019, 1326. poz.).

Attiecībā uz investīciju liberalizāciju – piekļuve tirgum

FI: sertificētiem tulkotājiem nepieciešama dzīvesvieta EEZ.

Pasākumi

FI: Laki auktorisoiduista kääntäjistä (Likums par pilnvarotiem tulkotājiem) (1231/2007), s. 2(1)).

Attiecībā uz investīciju liberalizāciju – valsts režīms un pakalpojumu pārrobežu tirdzniecība – valsts režīms

CY: lai sniegtu oficiālus tulkošanas un apliecināšanas pakalpojumus, jāreģistrējas tulkotāju reģistrā. Piemēro prasību par valstspiederību.

HR: sertificētiem tulkotājiem nepieciešama EEZ valstspiederība.

Pasākumi

CY: Kipras Republikas Likums par sertificētu tulkošanas pakalpojumu sniedzēju izveidi, reģistrāciju un regulējumu.

HR: Rīkojums par pastāvīgajiem tiesas tulkiem (OG 88/2008), 2. pants.

j) Citi darījumdarbības pakalpojumi (daļa no CPC 612, daļa no 621, daļa no 625, 87901, 87902, 88493, daļa no 893, daļa no 85990, 87909, ISIC 37)

Attiecībā uz investīciju liberalizāciju – piekļuve tirgum

SE: lombardiem jāveic uzņēmējdarbība sabiedrības ar ierobežotu atbildību vai filiāles formā (daļa no CPC 87909).

Attiecībā uz investīciju liberalizāciju – piekļuve tirgum un pakalpojumu pārrobežu tirdzniecība – klātbūtne uz vietas

CZ: vienīgi pilnvarotai iepakošanas sabiedrībai ir atļauts sniegt tos pakalpojumus, kas saistīti ar iepakošanas atpakaļsavākšanu un reģenerāciju, un tai ir jābūt juridiskai personai, kas veic uzņēmējdarbību akciju sabiedrības formā (CPC 88493, ISIC 37).

Attiecībā uz investīciju liberalizāciju – piekļuve tirgum un pakalpojumu pārrobežu tirdzniecība – piekļuve tirgum

NL: lai sniegtu dārgmetālu izstrādājumu zīmogošanas pakalpojumus, ir vajadzīga komerciālā klātbūtne Nīderlandē. Dārgmetālu izstrādājumu zīmogošana pašlaik ir atļauta vienīgi diviem Nīderlandes valsts monopoliem (daļa no CPC 893).

Pasākumi

CZ: Likums 477/2001 Coll. (Iepakojuma likums), 16. punkts.

SE: *Lombardu likums (1995:1000).*

NL: *Waarborgwet 1986.*

Attiecībā uz investīciju liberalizāciju – piekļuve tirgum, valsts režīms

PT: lai sniegtu līdzekļu iekasēšanas aģentūru pakalpojumus un kredītinformācijas pakalpojumus, ir vajadzīga dalībvalsts valstspiederība (CPC 87901, 87902).

Pasākumi

PT: Likums 49/2004.

Attiecībā uz investīciju liberalizāciju – piekļuve tirgum, valsts režīms un pakalpojumu pārrobežu tirdzniecība – klātbūtne uz vietas

CZ: lai sniegtu izsoļu pakalpojumus, nepieciešama licence. Lai saņemtu licenci (brīvprātīgu publisku izsoļu rīkošanai), sabiedrībai jābūt inkorporētai Čehijas Republikā, fiziskai personai ir jāsaņem uzturēšanās atļauja un sabiedrībai vai fiziskai personai jābūt reģistrētai Čehijas Republikas Komercreģistrā (daļa no CPC 612, daļa no 621, daļa no 625, daļa no 85990).

Pasākumi

CZ: Likums Nr. 455/1991 Coll.;

Tirdzniecības licencēšanas likums un

Likums Nr. 26/2000 Coll., par publiskajām izsolēm.

Attiecībā uz pakalpojumu pārrobežu tirdzniecību – piekļuve tirgum

SE: celtniecības sabiedrības ekonomikas plāns jāaplicina divām personām. Šīm personām jābūt EEZ iestāžu publiski apstiprinātām (CPC 87909).

Pasākumi

SE: *Kooperatīvo celtniecības sabiedrību likums (1991:614).*

7. atruna. Sakaru pakalpojumi

Nozare – apakšnozare:	Sakaru pakalpojumi – pasta un kurjera pakalpojumi
Nozares klasifikācija:	Daļa no CPC 71235, daļa no 73210, daļa no 751
Atrunas veids:	Piekluve tirgum
Nodaļa:	Investīciju liberalizācija, pakalpojumu pārrobežu tirdzniecība
Valdības līmenis:	Eiropas Savienība/dalībvalsts (ja vien nav norādīts citādi)

Apraksts

Attiecībā uz investīciju liberalizāciju – piekluve tirgum un pakalpojumu pārrobežu tirdzniecība – piekluve tirgum

EU: pastkastīšu izvietošanas uz publiskiem ceļiem organizēšana, pastmarku izdošana un ierakstīto sūtījumu pasta pakalpojumu sniegšana, ko izmanto tiesas vai administratīvajās procedūrās, var būt ierobežota saskaņā ar valsts tiesību aktiem. Licencēšanas sistēmas var ieviest tiem pakalpojumiem, attiecībā uz kuriem pastāv vispārīgas universālā pakalpojuma saistības. Minētās licences var piešķirt attiecībā uz konkrētām universālā pakalpojuma saistībām vai par finansiālu ieguldījumu kompensāciju fondā.

Pasākumi

EU: Eiropas Parlamenta un Padomes Direktīva 97/67/EK (1997. gada 15. decembris) par kopīgiem noteikumiem Kopienas pasta pakalpojumu iekšējā tirgus attīstībai un pakalpojumu kvalitātes uzlabošanai.

8. atruna. Būvniecības pakalpojumi

Nozare – apakšnozare:	Būvniecība un saistītie inženiertehniskie pakalpojumi
Nozares klasifikācija:	CPC 51
Atrunas veids:	Valsts režīms
Nodaļa:	Investīciju liberalizācija, pakalpojumu pārrobežu tirdzniecība
Valdības līmenis:	Eiropas Savienība/dalībvalsts (ja vien nav norādīts citādi)

Apraksts

CY: valstspiederības prasība.

Pasākums

2001. gada Likums par būvuzņēmēju un tehnisko būvdarbu veicēju reģistrāciju un kontroli (29(I)/2001), 15. un 52. pants.

9. atruna. Izplatīšanas pakalpojumi

Nozare – apakšnozare:	Izplatīšanas pakalpojumi – vispārīgi, tabakas izplatīšana
Nozares klasifikācija:	C CPC 3546, daļa no 621, 6222, 631, daļa no 632
Atrunas veids:	Piekluve tirgum Valsts režīms Klātbūtne uz vietas
Nodaļa:	Investīciju liberalizācija, pakalpojumu pārrobežu tirdzniecība
Valdības līmenis:	Eiropas Savienība/dalībvalsts (ja vien nav norādīts citādi)

Apraksts

a) Izplatīšanas pakalpojumi (CPC 3546, 631, 632 izņemot 63211, 63297, 62276, daļa no 621)

Attiecībā uz investīciju liberalizāciju – piekluve tirgum

PT: pastāv īpaša atļauju piešķiršanas sistēma attiecībā uz konkrētu mazumtirdzniecības vietu un tirdzniecības centru ierīkošanu. Tas attiecas uz tirdzniecības centriem, kam kopējā iznomājamā platība ir vismaz 8000 m², un mazumtirdzniecības vietām, kurām ārpus tirdzniecības centriem iznomājamā tirdzniecības platība ir vismaz 2000 m². Galvenie kritēriji: ieguldījums komercpiedāvājumu daudzveidībā; patērētājiem sniegto pakalpojumu novērtējums; nodarbinātības un korporatīvās sociālās atbildības kvalitāte; integrācija pilsētvidē; ieguldījums ecoefektivitātē (CPC 631, 632, izņemot 63211, 63297).

Pasākumi

PT: Dekrētlukums Nr. 10/2015, 16. janvāris.

Attiecībā uz investīciju liberalizāciju – piekluve tirgum, valsts režīms un pakalpojumu pārrobežu tirdzniecība – piekluve tirgum, valsts režīms

CY: farmācijas nozares tirdzniecības pārstāvjiem attiecībā uz izplatīšanas pakalpojumiem ir noteikta valstspiederības prasība (CPC 62117).

Pasākumi

CY: Likums 74(I)/2020, ar grozījumiem.

Attiecībā uz investīciju liberalizāciju – piekluve tirgum un pakalpojumu pārrobežu tirdzniecība – klātbūtne uz vietas

LT: pirotehnisko izstrādājumu izplatīšanai ir vajadzīga licence. Licenci var saņemt tikai juridiskas personas, kas veic uzņēmējdarbību Savienībā (CPC 3546).

Pasākumi

LT: Likums par civilo pirotehnisko izstrādājumu aprites uzraudzību (2004. gada 23. marts, Likums Nr. IX-2074).

b) Tabakas izplatīšana (daļa no CPC 6222, 62228, daļa no 6310, 63108)

Attiecībā uz investīciju liberalizāciju – piekļuve tirgum, valsts režīms un pakalpojumu pārrobežu tirdzniecība – piekļuve tirgum, valsts režīms

ES: valsts monopols tabakas izstrādājumu mazumtirdzniecībā. Uz uzņēmējdarbības veikšanu attiecas dalībvalsts valstspiederības prasība. Tikai fiziskas personas var būt tabakas izstrādājumu mazumtirgotāji. Katrs tabakas mazumtirgotājs var saņemt tikai vienu licenci (CPC 63108).

FR: valsts monopols tabakas izstrādājumu vairumtirdzniecībā un mazumtirdzniecībā. Tabakas izstrādājumu mazumtirgotājiem (*buraliste*) piemēro prasību par valstspiederību (daļa no CPC 6222, daļa no 6310).

Pasākumi

ES: 2014. gada 27. septembra Likums 14/2013.

FR: Code général des impôts.

Attiecībā uz investīciju liberalizāciju – piekļuve tirgum, valsts režīms un pakalpojumu pārrobežu tirdzniecība – piekļuve tirgum, valsts režīms

AT: tikai fiziskas personas var pieteikties uz tabakas izstrādājumu mazumtirgotāja atļauju.

Priekšroka tiek dota EEZ dalībvalstu valstspiederīgajiem (CPC 63108).

Pasākumi

AT: 1996. gada Tabakas monopola likums, § 5 un § 27.

Attiecībā uz investīciju liberalizāciju – piekļuve tirgum un pakalpojumu pārrobežu tirdzniecība – piekļuve tirgum, valsts režīms

IT: lai izplatītu un pārdotu tabaku, ir vajadzīga licence. Licenci piešķir publiskā procedūrā. Lai piešķirtu licences, ir jāveic ekonomisko vajadzību pārbaude. Galvenie kritēriji: iedzīvotāju skaits un esošo pārdošanas punktu ģeogrāfiskais blīvums (daļa no CPC 6222, daļa no 6310).

Pasākumi

IT: Likumdošanas dekrēts 184/2003;

Likums 165/1962;

Likums 3/2003;

Likums 1293/1957;

Likums 907/1942 un

Republikas Prezidenta dekrēts (D.P.R.) 1074/1958.

10. atruna. Izglītības pakalpojumi

Nozare – apakšnozare:	Izglītības pakalpojumi (privāti finansēti)
Nozares klasifikācija:	CPC 921, 922, 923, 924
Atrunas veids:	Piekluve tirgum Valsts režīms Augstākā vadība un direktoru padomes Klātbūtne uz vietas
Nodaļa:	Investīciju liberalizācija, pakalpojumu pārrobežu tirdzniecība
Valdības līmenis:	Eiropas Savienība/dalībvalsts (ja vien nav norādīts citādi)

Apraksts

Attiecībā uz investīciju liberalizāciju – piekluve tirgum, valsts režīms, augstākā vadība un direktoru padomes un pakalpojumu pārrobežu tirdzniecība – piekluve tirgum

CY: privāti finansētas skolas īpašniekiem un vairākuma kapitāldaļu turētājiem ir jābūt kādas dalībvalsts valstspiederīgajiem. Apvienotās Karalistes pilsoņi var saņemt (izglītības) ministra atļauju saskaņā ar noteikto formu un nosacījumiem.

Pasākumi

CY: 2019. gada privātskolu likums (N. 147(I)/2019)

Attiecībā uz investīciju liberalizāciju – piekluve tirgum, valsts režīms un pakalpojumu pārrobežu tirdzniecība – piekluve tirgum, valsts režīms

BG: privāti finansētus pamatzglītības un vidējās izglītības pakalpojumus var sniegt tikai pilnvaroti Bulgārijas uzņēmumi (vajadzīga komerciāla klātbūtne). Bulgārijā bērnudārzus un skolas ar ārvalstnieku līdzdalību var izveidot vai pārveidot pēc Bulgārijā pienācīgi reģistrētu Bulgārijas apvienību, korporāciju vai uzņēmumu un ārvalstu fizisku vai juridisku personu pieprasījuma ar Ministru padomes lēmumu pēc izglītības un zinātnes ministra ierosmes. Ārvalstniekiem piederošus bērnudārzus un skolas var izveidot vai pārveidot pēc ārvalstu juridisku personu pieprasījuma saskaņā ar starptautiskiem nolīgumiem un konvencijām un atbilstoši iepriekšminētajiem noteikumiem. Ārvalstu augstākās izglītības iestādes nevar atvērt filiāles Bulgārijas teritorijā. Ārvalstu augstākās izglītības iestādes var atvērt fakultātes, nodaļas, institūtus un koledžas Bulgārijā tikai Bulgārijas vidusskolu struktūras ietvaros un sadarbībā ar tām (CPC 921, 922).

Pasākumi

BG: Pirmsskolas un skolu izglītības likums un

Augstākās izglītības likums, papildnoteikumu 4. punkts.

Attiecībā uz investīciju liberalizāciju – piekluve tirgum, valsts režīms

SI: privāti finansētas pamatskolas drīkst dibināt tikai Slovēnijas fiziskās vai juridiskās personas. Pakalpojumu sniedzējam jāizveido juridiskā adrese vai filiāle (CPC 921).

Pasākumi

SI: *Izglītības organizācijas un finansēšanas likums (Official Gazette of Republic of Slovenia, no. 12/1996) un tā redakcijas, 40. pants.*

Attiecībā uz pakalpojumu pārrobežu tirdzniecību – klātbūtne uz vietas

CZ un SK: lai varētu pieteikties valsts apstiprinājumam privātpersonas finansētas augstākās izglītības iestādes darbībai, ir jāveic uzņēmējdarbība dalībvalstī. Šī atruna neattiecas uz pēcvidusskolas līmeņa tehniskās un profesionālās izglītības pakalpojumiem (CPC 92310).

Pasākumi

CZ: *Likums Nr. 111/1998, Coll. (Augstākās izglītības likums), § 39, un*

Likums Nr. 561/2004 Coll. par pirmsskolas izglītību, pamatizglītību, vidējo, terciāro profesionālo un citu izglītību (Izglītības likums)

SK: *2002. gada 21. februāra Likums Nr. 131 par universitātēm.*

Attiecībā uz investīciju liberalizāciju – piekļuve tirgum un pakalpojumu pārrobežu tirdzniecība – piekļuve tirgum

ES un IT: nepieciešama atļauja, lai varētu izveidot privāti finansētu universitāti, kas izdod atzītus diplomus vai piešķir atzītus zinātniskos grādus. Piemēro ekonomisko vajadzību pārbaudi. Galvenie kritēriji: iedzīvotāju skaits un esošo uzņēmumu blīvums.

ES: procedūra ietver Parlamenta ieteikuma saņemšanu.

IT: izdot valsts atzītus diplomus var atļaut tikai Itālijas juridiskajām personām, un tos izdod par triju gadu programmas pabeigšanu (CPC 923).

Pasākumi

ES: *Ley Orgánica 6/2001, de 21 de Diciembre, de Universidades (21. decembra Likums 6/2001 par universitātēm), 4. pants.*

IT: *Karaļa Dekrēts Nr. 1592/1933 (Likums par vidējo izglītību);*

Likums 243/1991 (Neregulārs publiskais ieguldījums privātajās universitātēs);

CNVSU (Comitato nazionale per la valutazione del sistema universitario) Rezolūcija 20/2003 un

Republikas Prezidenta dekrēts (DPR) 25/1998.

Attiecībā uz investīciju liberalizāciju – piekļuve tirgum, valsts režīms, augstākā vadība un direktoru padomes un pakalpojumu pārrobežu tirdzniecība – piekļuve tirgum

EL: privāti finansētu pamatskolu un vidusskolu īpašniekiem, to valdes locekļu vairākumam un privāti finansētas pamatizglītības un vidējās izglītības skolotājiem jābūt dalībvalsts valstspiederīgajiem (CPC 921, 922). Universitātes līmeņa izglītību nodrošina vienīgi iestādes, kas ir juridiskas personas — pilnībā pašregulējoši publisko tiesību subjekti. Tomēr Likums 3696/2008 ļauj Savienības rezidentiem (fiziskām vai juridiskām personām) izveidot privātas terciārās izglītības iestādes, kas izdod diplomus, kuri netiek atzīti par universitātes grādam līdzvērtīgiem (CPC 923).

Pasākumi

EL: *Likumi 682/1977, 284/1968, 2545/1940, prezidenta dekrēts 211/1994, kurā grozījumi izdarīti ar prezidenta dekrētu 394/1997, Grieķijas konstitūcija, 16. panta 5. punkts, un Likums 3549/2007.*

Attiecībā uz investīciju liberalizāciju – piekļuve tirgum un pakalpojumu pārrobežu tirdzniecība – piekļuve tirgum

AT: lai sniegtu privāti finansētus universitātes līmeņa izglītības pakalpojumus lietišķo zinātņu jomā, ir vajadzīga atļauja no kompetentās iestādes, proti, *AQ Austria* (Austrijas Kvalitātes nodrošināšanas un akreditācijas aģentūra). Investoram, kurš vēlas nodrošināt lietišķo zinātņu studiju programmu, galvenajam darbības virzienam jābūt šādu programmu nodrošināšanai un jāiesniedz vajadzību novērtējums un tirgus pētījums, kas vajadzīgs, lai ierosinātā studiju programma tiktu apstiprināta. Kompetentā ministrija var noraidīt atļauju, ja tiek konstatēts, ka studiju programma ir nesaderīga ar valsts izglītības interesēm. Attiecībā uz privātu augstskolu pieteikuma iesniedzējam ir vajadzīga kompetentās iestādes (*AQ Austria* — Austrijas Kvalitātes nodrošināšanas un akreditācijas aģentūra) atļauja. Kompetentā ministrija var noraidīt apstiprinājumu, ja akreditācijas iestādes lēmums neatbilst valsts izglītības interesēm (CPC 923).

Pasākumi

AT: *Lietišķo zinātņu augstskolu studiju likums, BGBl. I Nr. 340/1993, ar grozījumiem, § 2; Privāto universitāšu likums, BGBl. I Nr. 74/2011, ar grozījumiem, § 2; un*

Likums par kvalitātes nodrošināšanu augstākajā izglītībā, BGBl. Nr. 74/2011, ar grozījumiem, § 25 (3).

Attiecībā uz investīciju liberalizāciju – piekļuve tirgum, valsts režīms, lielākās labvēlības režīms un pakalpojumu pārrobežu tirdzniecība – piekļuve tirgum, valsts režīms

FR: lai mācītu privāti finansētā izglītības iestādē, ir vajadzīga dalībvalsts valstspiederība (CPC 921, 922, 923). Tomēr Apvienotās Karalistes valstspiederīgie no attiecīgajām kompetentajām iestādēm var saņemt atļauju mācīt pamatizglītības, vidējās izglītības un augstākās izglītības iestādēs. Apvienotās Karalistes valstspiederīgie no attiecīgajām kompetentajām iestādēm var arī saņemt atļauju izveidot un vadīt vai pārvaldīt pamatizglītības, vidējās izglītības un augstākās izglītības iestādes. Šādu atļauju piešķir diskrecionāri.

Pasākumi

FR: *Code de l'éducation.*

Attiecībā uz investīcijām – piekļuve tirgum, valsts režīms un pakalpojumu pārrobežu tirdzniecība – piekļuve tirgum, valsts režīms

MT: pakalpojumu sniedzējiem, kuri vēlas sniegt privāti finansētas augstākās vai pieaugušo izglītības pakalpojumus, jāsaņem licence no Izglītības un nodarbinātības ministrijas. Lēmums par to, vai izsniegt licenci, var būt diskrecionārs (CPC 923, 924).

Pasākumi

MT: 2012. gada Juridiskais paziņojums 296.

11. atruna. Vidiskie pakalpojumi

Nozare – apakšnozare:	Vidiskie pakalpojumi – izlietotu bateriju un akumulatoru, nolietotu automobiļu un elektrisko un elektronisko iekārtu pārstrāde un reciklēšana; apkārtējā gaisa un klimata aizsardzība, izplūdes gāzu attīrīšanas pakalpojumi
Nozares klasifikācija:	Daļa no CPC 9402, 9404
Atrunas veids:	Klātbūtne uz vietas
Nodaļa:	Pakalpojumu pārrobežu tirdzniecība
Valdības līmenis:	Eiropas Savienība/dalībvalsts (ja vien nav norādīts citādi)

Apraksts

SE: tikai subjekti, kuri veic uzņēmējdarbību Zviedrijā vai kuru galvenā mītne ir Zviedrijā, var tikt akreditēti izplūdes gāzu kontroles pakalpojumu sniegšanai (CPC 9404).

SK: lai sniegtu izlietotu bateriju un akumulatoru, atkritumeļļas, nolietotu automobiļu un elektrisko un elektronisko iekārtu pārstrādes un reciklēšanas pakalpojumus, ir vajadzīga inkorporācija EEZ (jābūt rezidentam) (daļa no CPC 9402).

Pasākumi

SE: *Transportlīdzekļu likums (2002:574).*

SK: *Likums 79/2015 par atkritumiem.*

12. atruna. Finanšu pakalpojumi

Nozare – apakšnozare:	Finanšu pakalpojumi – apdrošināšana un bankas
Nozares klasifikācija:	Neattiecas
Atrunas veids:	Piekluve tirgum Valsts režīms Lielākās labvēlības režīms Augstākā vadība un direktoru padomes Klātbūtne uz vietas
Nodaļa:	Investīciju liberalizācija, pakalpojumu pārrobežu tirdzniecība
Valdības līmenis:	Eiropas Savienība/dalībvalsts (ja vien nav norādīts citādi)

Apraksts

a) *Apdrošināšana un ar apdrošināšanu saistīti pakalpojumi*

Attiecībā uz investīciju liberalizāciju – piekluve tirgum, valsts režīms un pakalpojumu pārrobežu tirdzniecība – piekluve tirgum, valsts režīms

IT: aktuāri var būt tikai fiziskas personas. Fiziskām personām atļauts apvienoties profesionālā apvienībā (bez reģistrācijas). Lai varētu praktizēt aktuāra profesijā, nepieciešama Eiropas Savienības valstspiederība, izņemot ārvalstu speciālistus, kuriem var atļaut praktizēt, pamatojoties uz savstarpību.

Pasākumi

IT: *Privātās apdrošināšanas kodeksa 29. pants (2005. gada 7. septembra Likumdošanas dekrēts Nr. 209) un Likums 194/1942, 4. pants, Likums 4/1999 par reģistru.*

Attiecībā uz investīciju liberalizāciju – piekluve tirgum, valsts režīms un pakalpojumu pārrobežu tirdzniecība – klātbūtne uz vietas

BG: pensiju apdrošināšanu veic tādas sabiedrības ar ierobežotu atbildību, kas licencētas saskaņā ar Sociālās apdrošināšanas kodeksu un reģistrētas atbilstoši Komerclikumam vai citas Eiropas Savienības dalībvalsts tiesību aktiem (filiāles nav atļautas).

BG, ES, PL un PT: apdrošināšanas starpnieki nedrīkst atvērt tiešās filiāles, tās drīkst atvērt tikai sabiedrības, kas izveidotas saskaņā ar kādas dalībvalsts tiesību aktiem (jābūt inkorporētām vietējā mērogā). **PL:** apdrošināšanas starpniekiem ir noteikta prasība par dzīvesvietu.

Pasākumi

BG: *Apdrošināšanas kodeksa 12., 56.–63., 65., 66. pants un 80. panta 4. punkts, Sociālās apdrošināšanas kodeksa 120.a-162. pants, 209.–253. pants un 260.–310. pants.*

ES: *Reglamento de Ordenación, Supervisión y Solvencia de Entidades Aseguradoras y Reaseguradoras (RD 1060/2015, de 20 de noviembre de 2015), 36. pants.*

PL: 2015. gada 11. septembra Likums par apdrošināšanas un pārapdrošināšanas darbību (2020. gada Oficiālo publikāciju izdevums, 895 un 1180. poz.); 2017. gada 15. decembra Likums par apdrošināšanas izplatīšanu (2019. gada Oficiālo publikāciju izdevums, 1881. poz.); 1997. gada 28. augusta Likums par pensiju fondu organizāciju un darbību (2020. gada Oficiālo publikāciju izdevums, 105. pozīcija); 2018. gada 6. marta Likums par noteikumiem attiecībā uz ārvalstu uzņēmēju un citu ārvalstu personu saimniecisko darbību Polijas Republikas teritorijā.

PT: Dekrētlíkuma 94-B/98 7. pants, kas atcelts ar Dekrētlíkumu 2/2009, 5. janvāris, un Dekrētlíkuma 94-B/98 I nodaļas VI iedaļa, 34. panta 6. un 7. punkts, un Dekrētlíkuma 144/2006 7. pants, kas atcelts ar Likumu 7/2019, 16. janvāris. 8. pants tiesiskajā regulējumā par apdrošināšanas un pārapdrošināšanas izplatīšanu, kas apstiprināts ar 2019. gada 16. janvāra Likumu 7/2019.

Attiecībā uz investīciju liberalizāciju – valsts režīms

AT: filiāles biroja vadībā jābūt vismaz divām fiziskām personām, kuru dzīvesvieta ir Austrijā.

BG: (pār)apdrošināšanas uzņēmumu vadības un uzraudzības struktūras locekļiem un ikvienai personai, kas ir pilnvarota pārvaldīt vai pārstāvēt (pār)apdrošināšanas uzņēmumu, jābūt rezidentiem.

Ir nepieciešams, lai pensijas apdrošināšanas sabiedrību valdes priekšsēdētāja, direktoru padomes priekšsēdētāja, izpilddirektora un vadības pārstāvja pastāvīgās dzīvesvietas adrese būtu Bulgārijā vai lai viņiem būtu atļauja ilgstoši uzturēties Bulgārijā.

Pasākumi

AT: 2016. gada Apdrošināšanas uzraudzības likums, 14. panta 1. punkta 3. apakšpunkts, Federal Law Gazette I No. 34/2015 (Versicherungsaufsichtsgesetz 2016, § 14 Abs. 1 Z 3, BGBl. I Nr. 34/2015).

BG: Apdrošināšanas kodekss, 12., 56.–63., 65., 66. pants un 80. panta 4. punkts.

Sociālās apdrošināšanas kodeksa 120.a-162. pants, 209.-253. pants, 260.-310. pants.

Attiecībā uz investīciju liberalizāciju – piekļuve tirgum, valsts režīms

BG: pirms ārvalstu apdrošinātājs vai pārapdrošinātājs izveido filiāli vai aģentūru apdrošināšanas sniegšanai, tam jābūt saņēmušam atļauju darboties savā izcelsmes valstī tajās pašās apdrošināšanas kategorijās, kurās tas vēlas sniegt pakalpojumus Bulgārijā.

Ienākumus, ko gūst papildu brīvprātīgie pensiju fondi, kā arī tamlīdzīgus ienākumus, kas tieši saistīti ar brīvprātīgo pensiju apdrošināšanu, kuru veic personas, kas reģistrētas atbilstoši citas dalībvalsts tiesību aktiem un kas saskaņā ar attiecīgajiem tiesību aktiem drīkst veikt brīvprātīgo pensiju apdrošināšanu, neapliek ar nodokļiem saskaņā ar Uzņēmumu ienākuma nodokļa likumā paredzēto procedūru.

ES: pirms ārvalstu apdrošinātājs izveido filiāli vai aģentūru Spānijā konkrētu kategoriju apdrošināšanas sniegšanai, tam vismaz piecus gadus jābūt saņēmušam atļauju darboties savā izcelsmes valstī tajās pašās apdrošināšanas kategorijās.

PT: lai izveidotu filiāli vai aģentūru, ārvalstu apdrošināšanas sabiedrībām vismaz piecus gadus jābūt saņēmušām atļauju veikt darījumdarbību apdrošināšanas vai pārapdrošināšanas jomā saskaņā ar attiecīgajiem valsts tiesību aktiem.

Pasākumi

BG: *Apdrošināšanas kodekss, 12., 56.–63., 65., 66. pants un 80. panta 4. punkts.*

Sociālās apdrošināšanas kodeksa 120.a-162. pants, 209.-253. pants, 260.-310. pants.

ES: *Reglamento de Ordenación, Supervisión y Solvencia de Entidades Aseguradoras y Reaseguradoras (RD 1060/2015, de 20 de noviembre de 2015), 36. pants.*

PT: *Dekrētlíkuma 94-B/98 7. pants un Dekrētlíkuma 94-B/98 I nodaļas VI iedaļa, 34. panta 6. un 7. punkts, un Dekrētlíkuma 144/2006 7. pants. 215. pants tiesiskajā regulējumā par darījumdarbības uzsākšanu un veikšanu apdrošināšanas un pārāpdrošināšanas jomā, kas apstiprināts ar 2005. gada 9. septembra Likumu 147/2005.*

Attiecībā uz investīciju liberalizāciju – piekluve tirgum

AT: lai ārvalstu apdrošinātāji saņemtu licenci filiāles atvēršanai, ir nepieciešams, lai to juridiskā forma atbilstu vai būtu pielīdzināma akciju sabiedrībai vai savstarpējās apdrošināšanas asociācijai to piederības valstī.

EL: apdrošināšanas un pārāpdrošināšanas sabiedrības, kuru galvenais birojs atrodas trešās valstīs, var darboties Grieķijā, izveidojot meitasuzņēmumu vai filiāli, ja šajā gadījumā filiālei nav īpašas juridiskās formas, jo tā nozīmē pastāvīgu klātbūtni dalībvalsts teritorijā (t. i., Grieķijā), kuras galvenais birojs atrodas ārpus Eiropas Savienības, kura saņem licenci šajā dalībvalstī (Grieķijā) un kura veic apdrošināšanas uzņēmējdarbību.

Pasākumi

AT: *2016. gada Apdrošināšanas uzraudzības likums, 14. panta 1. punkta nr.1., Federal Law Gazette I No. 34/2015 (Versicherungsaufsichtsgesetz 2016, § 14 Abs. 1 Z 1, BGBl. I Nr. 34/2015)*

EL: *Likuma 4364/2016 130. pants (Gov. Gazette 13/ A/ 05.02.2016).*

Attiecībā uz pakalpojumu pārrobežu tirdzniecību – valsts režīms, klātbūtne uz vietas

AT: ir aizliegts reklamēt un sniegt starpniecības pakalpojumus tāda meitasuzņēmuma vārdā, kas neveic uzņēmējdarbību Savienībā, vai tādas filiāles vārdā, kas neveic uzņēmējdarbību Austrijā (izņemot pārāpdrošināšanu un retrocesiju).

DK: neviena persona vai sabiedrība (tostarp apdrošināšanas sabiedrības) darījumdarbības nolūkā nevar piedalīties tiešas apdrošināšanas pakalpojumu sniegšanā personām, kas ir Dānijas rezidenti, Dānijas kuģiem vai īpašumam Dānijā, izņemot apdrošināšanas sabiedrības, kas licencētas saskaņā ar Dānijas tiesību aktiem vai ko licencējušas Dānijas kompetentās iestādes.

SE: ārvalstu apdrošinātājs tiešo apdrošināšanu var veikt tikai ar Zviedrijā licencēta apdrošināšanas pakalpojumu sniedzēja starpniecību, ja ārvalstu apdrošinātājs un Zviedrijas apdrošināšanas sabiedrība pieder vienai un tai pašai uzņēmumu grupai vai ja starp tām ir noslēgts savstarpējās sadarbības līgums.

Attiecībā uz pakalpojumu pārrobežu tirdzniecību – klātbūtne uz vietas

DE, HU un LT: lai apdrošināšanas sabiedrības, kas nav inkorporētas Eiropas Savienībā, varētu sniegt tiešus apdrošināšanas pakalpojumus, tām jāizveido filiāle un jāsaņem attiecīga atļauja.

SE: apdrošināšanas starpniecības pakalpojumu sniegšanai, ko veic uzņēmumi, kuri nav inkorporēti EEZ, ir jāizveido komerciāla klātbūtne (prasība par klātbūtni uz vietas).

SK: tikai apdrošināšanas sabiedrības, kuras veic uzņēmējdarbību Savienībā, vai tādu apdrošināšanas sabiedrību filiāles, kas neveic uzņēmējdarbību Savienībā, bet ir pilnvarotas Slovākijā, var veikt gaisa un jūras transporta apdrošināšanu, kas aptver gaisa kuģus/kuģus un atbildības apdrošināšanu.

Pasākumi

AT: 2016. gada Apdrošināšanas uzraudzības likums, 13. panta 1.un 2. punkts, Federal Law Gazette I No. 34/2015 (Versicherungsaufsichtsgesetz 2016, § 13 Abs. 1 und 2, BGBl. I Nr. 34/2015). **DE:** §§67-69 Versicherungsaufsichtsgesetz (VAG) attiecībā uz visiem apdrošināšanas pakalpojumiem īsteno direktīvu "Maksātspēja II"; saistībā ar §105 Luftverkehrs-Zulassungs-Ordnung (LuftVZO) tikai obligātajai civiltiesiskās atbildības apdrošināšanai gaisa pārvadājumu nodrošinātājiem.

DE: Versicherungsaufsichtsgesetz (VAG) attiecībā uz visiem apdrošināšanas pakalpojumiem; saistībā ar Luftverkehrs-Zulassungs-Ordnung (LuftVZO) tikai obligātajai civiltiesiskās atbildības apdrošināšanai gaisa pārvadājumu nodrošinātājiem.

DK: Lov om finansiel virksomhed jf. lovbekendtgørelse 182 af 18. februar 2015.

HU: 2003. gada Likums LX. **LT:** 2003. gada 18. septembra Apdrošināšanas likums, m. Nr. IX-1737, kurā jaunākie grozījumi izdarīti 2019. gada 13. jūnijā Nr. XIII-2232.

SE: LAG om försäkringsförmedling (Apdrošināšanas izplatīšanas starpniecības likums) (3. nodaļa 3. iedaļa, 2018:12192005:405) un Likums par ārvalstu apdrošinātāju darījumdarbību Zviedrijā (4. nodaļa 1. un 10. iedaļa, 1998:293).

SK: Likums 39/2015 par apdrošināšanu.

b) Banku un citi finanšu pakalpojumi

Attiecībā uz investīciju liberalizāciju – piekļuve tirgum, valsts režīms un pakalpojumu pārrobežu tirdzniecība – klātbūtne uz vietas

BG: lai veiktu aizdošanas darbības ar līdzekļiem, kas nav piesaistīti, pieņemot noguldījumus vai citus atmaksājamus līdzekļus, lai iegūtu līdzdalību kredītiestādē vai citā finanšu iestādē, finanšu līzingu, garantiju darījumus, aizdevumu prasījumu un cita veida finansējuma (faktorings, piespiedu atsavināšana utt.) iegūšanu, finanšu iestādēm, kas nav bankas, piemēro reģistrācijas režīmu Bulgārijas Valsts bankā. Finanšu iestādes galvenā darījumdarbības vieta atrodas Bulgārijas teritorijā.

BG: ārpus EEZ esošas bankas var veikt banku darbību Bulgārijā pēc tam, kad no BNB ir saņemta licence darījumdarbības uzsākšanai un veikšanai Bulgārijas Republikā ar filiāles starpniecību.

IT: lai uzņēmums būtu pilnvarots pārvaldīt vērtspapīru norēķinu sistēmu vai sniegt centrālā vērtspapīru depozitārija pakalpojumus kopā ar kādu uzņēmumu Itālijā, tam jābūt inkorporētam Itālijā (bez filiālēm).

Kolektīvo ieguldījumu uzņēmumu gadījumā, izņemot pārvedamu vērtspapīru kolektīvo ieguldījumu uzņēmumus ("PVKIU"), kas saskaņoti atbilstoši Eiropas Savienības tiesību aktiem, pilnvarotajam vai depozitāram jābūt inkorporētam Itālijā vai citā dalībvalstī un jāveic uzņēmējdarbība ar filiāles starpniecību Itālijā.

Arī investīciju fondu pārvaldes uzņēmumiem, kuru darbība nav saskaņota ar Savienības tiesību aktiem, jābūt inkorporētām Itālijā (filiāles nav atļautas).

Tikai bankas, apdrošināšanas sabiedrības, ieguldījumu sabiedrības un uzņēmumi, kas pārvalda PVKIU, kuri saskaņoti atbilstoši Savienības tiesību aktiem un kuru galvenais birojs ir Eiropas Savienībā, kā arī PVKIU, kuri ir inkorporēti Itālijā, var īstenot pensiju fondu līdzekļu pārvaldību.

Veicot tiešo pārdošanu, starpniekiem jāizmanto pilnvaroti finanšu pārdevēji, kuru mītnesvieta ir kāda dalībvalsts.

Starpnieku no valstīm ārpus Savienības pārstāvniecības nevar veikt darbības, kuru mērķis ir sniegt ieguldījumu pakalpojumus, tostarp veikt tirdzniecību savā vārdā vai klientu vārdā, finanšu instrumentu izvietojšanu un parakstīšanu (vajadzīga filiāle).

PT: pensiju fondu pārvaldības pakalpojumus var sniegt tikai specializētas sabiedrības, kas šim nolūkam inkorporētas Portugālē, un apdrošināšanas sabiedrības, kuras veic uzņēmējdarbību Portugālē un kurām ir atļauts veikt dzīvības apdrošināšanas darījumdarbību, vai subjekti, kam atļauts veikt pensiju fondu pārvaldību citās dalībvalstīs. Tieša filiāļu atvēršana no valstīm ārpus Eiropas Savienības nav atļauta.

Pasākumi

BG: Kredītiestāžu likums, 2. panta 5. punkts, 3.a pants un 17. pants;

Sociālās apdrošināšanas kodekss, 121., 121.b un 121.f pants, un

Valūtas likums, 3. pants.

IT: Likumdošanas dekrēts 58/1998, 1., 19., 28., 30.–33., 38., 69. un 80. pants;

Itālijas Bankas un Consob 1998. gada 22. februāra Kopīgie noteikumi, 3. un 41. pants;

Itālijas Bankas 2005. gada 25. janvāra noteikumi;

Consob 2007. gada 29. oktobra Noteikumi 16190, V sadaļas VII nodaļas II iedaļas 17.–21., 78.–81., 91.–111. pants., un saskaņā ar

Eiropas Parlamenta un Padomes 2014. gada 23. Jūlija Regulu (ES) Nr. 909/2014 par vērtspapīru norēķinu uzlabošanu Eiropas Savienībā.

PT: Dekrētlikums 12/2006, kas grozīts ar Dekrētlikumu 180/2007; Dekrētlikums 357-A/2007; Noteikumi 7/2007-R, kas grozīti ar Noteikumiem 2/2008-R; Noteikumi 19/2008-R un Noteikumi 8/2009. Ar 2020. gada 23. jūlija Likumu 27/2020 apstiprinātā tiesiskā regulējuma, kas reglamentē pensiju fondu un to pārvaldības struktūru izveidi un darbību, 3. pants.

Attiecībā uz investīciju liberalizāciju – piekļuve tirgum, valsts režīms

HU: valstu, kas nav EEZ valstis, investīciju fondu pārvaldības sabiedrību filiāles nevar iesaistīties Eiropas investīciju fondu pārvaldībā un nevar sniegt aktīvu pārvaldības pakalpojumus privāto pensiju fondiem.

Pasākumi

HU: 2013. gada Likums CCXXXVII par kredītiestādēm un finanšu uzņēmumiem;

2013. gada Likums CCXXXVII par kredītiestādēm un finanšu uzņēmumiem; un

2001. gada Likums CXX par kapitāla tirgu.

Attiecībā uz investīciju liberalizāciju – valsts režīms un pakalpojumu pārrobežu tirdzniecība – piekļuve tirgum

BG: banku kopīgi vada un pārstāv vismaz divas personas. Personas, kas vada un pārstāv banku, personīgi atrodas tās administratīvajās telpās. Juridiskas personas nevar ievēlēt par bankas valdes vai direktoru padomes locekļiem.

SE: krājbankas dibinātājs ir fiziska persona.

Pasākumi

BG: Kredītiestāžu likums, 10. pants;

Sociālās apdrošināšanas kodekss, 121.e pants, un

Valūtas likums, 3. pants.

SE: Sparbankslagen (Krājbanku likums) (1987:619), 2. nodaļa, § 1.

Attiecībā uz investīciju liberalizāciju – valsts režīms

HU: atbilstoši ārvalstu valūtas noteikumiem vismaz diviem kredītiestādes direktoru padomes locekļiem jābūt atzītiem rezidentiem un jābūt iepriekš pastāvīgi dzīvojušiem Ungārijā vismaz vienu gadu.

Pasākumi

HU: 2013. gada Likums CCXXXVII par kredītiestādēm un finanšu uzņēmumiem;

2013. gada Likums CCXXXVII par kredītiestādēm un finanšu uzņēmumiem un

2001. gada Likums CXX par kapitāla tirgu.

Attiecībā uz investīciju liberalizāciju – piekļuve tirgum

RO: tirgus dalībnieki ir juridiskas personas, kas izveidotas kā akciju sabiedrības saskaņā ar Sabiedrību tiesībām. Alternatīvas tirdzniecības sistēmas (daudzpusēja tirdzniecības sistēma (DTS) saskaņā ar FITD II direktīvu) var pārvaldīt sistēmas operators, kas izveidots saskaņā ar iepriekš minētajiem nosacījumiem, vai investīciju sabiedrība, kurai atļauju piešķirusi ASF (Autoritatea de Supraveghere Financiară – Finanšu uzraudzības iestāde).

SI: pensiju shēmas pakalpojumus var nodrošināt kopējs pensiju fonds (kas nav juridiska persona un ko tāpēc pārvalda apdrošināšanas sabiedrība, banka vai pensiju fondu sabiedrība), pensiju fondu sabiedrība vai apdrošināšanas sabiedrība. Turklāt pensiju shēmas var piedāvāt arī pensiju shēmu nodrošinātāji, kas veic uzņēmējdarbību saskaņā ar noteikumiem, kas piemērojami kādā no Eiropas Savienības dalībvalstīm.

Pasākumi

RO: 2018. gada 11. jūnija Likums Nr. 126 par finanšu instrumentiem un Regula Nr. 1/2017, ar grozījumiem un papildinājumiem Regulā Nr. 2/2006 par regulētiem tirgiem un alternatīvām tirdzniecības sistēmām, kas apstiprināta ar NSC rīkojumu Nr. 15/2006 – ASF – Autoritatea de Supraveghere Financiară – Finanšu uzraudzības iestāde. **SI:** Pensiju un invaliditātes apdrošināšanas likums (Official Gazette no. 102/15, kurā jaunākie grozījumi izdarīti ar Nr. 28/19).

Attiecībā uz pakalpojumu pārrobežu tirdzniecību – klātbūtne uz vietas

HU: sabiedrības, kas ir no valstīm ārpus EEZ, var sniegt finanšu pakalpojumus vai iesaistīties finanšu pakalpojumus papildinošās darbībās, izmantojot vienīgi tās filiāli Ungārijā.

Pasākumi

HU: 2013. gada Likums CCXXXVII par kredītiestādēm un finanšu uzņēmumiem;

2013. gada Likums CCXXXVII par kredītiestādēm un finanšu uzņēmumiem; un

2001. gada Likums CXX par kapitāla tirgu.

13. atruna. Veselības pakalpojumi un sociālie pakalpojumi

Nozare – apakšnozare:	Veselības pakalpojumi un sociālie pakalpojumi
Nozares klasifikācija:	CPC 931 un 933
Atrunas veids:	Pieklūve tirgum Valsts režīms
Nodaļa:	Investīciju liberalizācija, pakalpojumu pārrobežu tirdzniecība
Valdības līmenis:	Eiropas Savienība/dalībvalsts (ja vien nav norādīts citādi)

Apraksts

Attiecībā uz investīciju liberalizāciju – pieklūve tirgum

DE (attiecas arī uz valdības reģionālo līmeni): glābšanas pakalpojumus un “kvalificētus neatliekamās medicīniskās palīdzības pakalpojumus” organizē un reglamentē federālās zemes. Lielākā daļa federālo zemju glābšanas pakalpojumu jomā kompetences deleģē pašvaldībām. Pašvaldībām ir atļauts dot priekšroku bezpeļņas organizācijām. Minētais attiecas gan uz ārvalstu, gan iekšzemes pakalpojumu sniedzējiem (CPC 931, 933). Neatliekamās medicīniskās palīdzības pakalpojumiem piemēro plānošanas, atļaujas saņemšanas un akreditācijas prasību. Attiecībā uz telemedicīnu IST (informācijas un sakaru tehnoloģiju) pakalpojumu sniedzēju skaits var būt ierobežots, lai garantētu sadarbību, saderību un nepieciešamo drošības standartu ievērošanu. Šo ierobežojumu piemēro bez diskriminācijas.

HR: dažu privāti finansētu sociālās aprūpes iestāžu izveidei var tikt piemēroti ar vajadzībām pamatoti ierobežojumi konkrētās ģeogrāfiskās teritorijās (CPC 9311, 93192, 93193, 933).

SI: valsts monopols ir rezervēts šādiem pakalpojumiem: asins, asins pagatavojumu nodrošināšana, cilvēka orgānu izņemšana un konservācija transplantācijai, sociālie un medicīnas, higiēnas, epidemioloģiskie un veselības un ekoloģiskie pakalpojumi, pataloganatomijas pakalpojumi un biomedicīniski asistēta apaugļošana (CPC 931).

Pasākumi

DE: *Bundesärzteordnung (BÄO; Federālie noteikumi par ārstiem):*

Gesetz über die Ausübung der Zahnheilkunde (ZHG);

Gesetz über den Beruf der Psychotherapeutin und des Psychotherapeuten (PsychThG; Likums par psihoterapijas pakalpojumu sniegšanu);

Gesetz über die berufsmäßige Ausübung der Heilkunde ohne Bestallung (Heilpraktikergesetz);

Gesetz über das Studium und den Beruf der Hebammen (HebG);

Gesetz über den Beruf der Notfallsanitäterin und des Notfallsanitäters (NotSanG);

Gesetz über die Pflegeberufe (PflBG);

Gesetz über die Berufe in der Physiotherapie (MPhG);

Gesetz über den Beruf des Logopäden (LogopG);

Gesetz über den Beruf des Orthoptisten und der Orthoptistin (OrthoptG);

Gesetz über den Beruf der Podologin und des Podologen (PodG);

Gesetz über den Beruf der Diätassistentin und des Diätassistenten (DiätAssG);

*Gesetz über den Beruf der Ergotherapeutin und des Ergotherapeuten (ErgThg);
Bundesapothekerordnung (BapO);*

Gesetz über den Beruf des pharmazeutisch-technischen Assistenten (PTAG);

Gesetz über technische Assistenten in der Medizin (MTAG);

*Gesetz zur wirtschaftlichen Sicherung der Krankenhäuser und zur Regelung der
Krankenhauspflegesätze (Krankenhausfinanzierungsgesetz - KHG);*

Gewerbeordnung (Vācijas Tirdzniecības, komercijas un rūpniecības regulējuma likums);

*Sozialgesetzbuch Fünftes Buch (SGB V; Sociālā nodrošinājuma kodekss, Piektā grāmata) – obligātā
veselības apdrošināšana;*

*Sozialgesetzbuch Sechstes Buch (SGB VI; Sociālā nodrošinājuma kodekss, Sestā grāmata) – valsts
obligātā pensiju apdrošināšana;*

*Sozialgesetzbuch Siebtes Buch (SGB VII; Sociālā nodrošinājuma kodekss, Septītā grāmata) – obligātā
nelaiemes gadījumu apdrošināšana;*

*Sozialgesetzbuch Neuntes Buch (SGB IX; Sociālā nodrošinājuma kodekss, Devītā grāmata) – personu
ar invaliditāti rehabilitācija un līdzdalība;*

*Sozialgesetzbuch Elftes Buch (SGB XI; Sociālā nodrošinājuma kodekss, Vienpadsmitā grāmata) –
sociālā palīdzība;*

Personenbeförderungsgesetz (PBefG; Publiskā transporta likums).

Reģionālā līmenī:

Gesetz über den Rettungsdienst (Rettungsdienstgesetz - RDG) in Baden-Württemberg;

Bayerisches Rettungsdienstgesetz (BayRDG);

Gesetz über den Rettungsdienst für das Land Berlin (Rettungsdienstgesetz);

Gesetz über den Rettungsdienst im Land Brandenburg (BbgRettG);

Bremisches Hilfeleistungsgesetz (BremHilfeG);

Hamburgisches Rettungsdienstgesetz (HmbRDG);

Gesetz über den Rettungsdienst für das Land Mecklenburg-Vorpommern (RDGM-V);

Niedersächsisches Rettungsdienstgesetz (NRettDG);

Gesetz über den Rettungsdienst sowie die Notfallrettung und den Krankentransport durch Unternehmer (RettG NRW);

Landesgesetz über den Rettungsdienst sowie den Notfall- und Krankentransport (RettDG);

Saarländisches Rettungsdienstgesetz (SRettG);

Sächsisches Gesetz über den Brandschutz, Rettungsdienst und Katastrophenschutz (SächsBRKG);

Rettungsdienstgesetz des Landes Sachsen-Anhalt (RettDG LSA);

Schleswig-Holsteinisches Rettungsdienstgesetz (SHRDG);

Thüringer Rettungsdienstgesetz (ThüRettG);

Landespflegegesetze:

Gesetz zur Umsetzung der Pflegeversicherung in Baden-Württemberg (Landespflegegesetz - LPfIG);

Gesetz zur Ausführung der Sozialgesetze (AGSG);

Gesetz zur Planung und Finanzierung von Pflegeeinrichtungen (Landespflegeeinrichtungsgesetz - LPflegEG);

Gesetz über die pflegerische Versorgung im Land Brandenburg (Landespflegegesetz - LPflegeG);

Gesetz zur Ausführung des Pflege-Versicherungsgesetzes im Lande Bremen und zur Änderung des Bremischen Ausführungsgesetzes zum Bundessozialhilfegesetz (BremAGPflegeVG);

Hamburgisches Landespflegegesetz (HmbLPG);

Hessisches Ausführungsgesetz zum Pflege-Versicherungsgesetz;

Landespflegegesetz (LPflegeG M-V);

Gesetz zur Planung und Förderung von Pflegeeinrichtungen nach dem Elften Buch Sozialgesetzbuch (Niedersächsisches Pflegegesetz - NPflegeG);

Gesetz zur Weiterentwicklung des Landespflegerechts und Sicherung einer unterstützenden Infrastruktur für ältere Menschen, pflegebedürftige Menschen und deren Angehörige (Alten- und Pflegegesetz Nordrhein-Westfalen – APG NRW);

Landesgesetz zur Sicherstellung und Weiterentwicklung der pflegerischen Angebotsstruktur (LPflegeASG) (Rheinland-Pfalz);

Gesetz Nr. 1694 zur Planung und Förderung von Angeboten für hilfe-, betreuungs- oder pflegebedürftige Menschen im Saarland (Saarländisches Pflegegesetz);

Sächsisches Pflegegesetz (SächsPflegeG).

Šlēsviga-Holšteina Ausführungsgesetz zum Pflege-Versicherungsgesetz (Landespflegegesetz - LPflegeG);

Thüringer Gesetz zur Ausführung des Pflege-Versicherungsgesetzes (ThürAGPflegeVG);

Landeskrankenhausgesetz Baden-Württemberg;

Bayerisches Krankenhausgesetz (BayKrG);

Berliner Gesetz zur Neuregelung des Krankenhausrechts;

Krankenhausentwicklungsgesetz Brandenburg (BbgKHEG);

Bremisches Krankenhausgesetz (BrmKrHG);

Hamburgisches Krankenhausgesetz (HmbKHG);

Hessisches Krankenhausgesetz 2011 (HKHG 2011);

Krankenhausgesetz für das Land Mecklenburg-Vorpommern (LKHG M-V);

Niedersächsisches Krankenhausgesetz (NKHG);

Krankenhausgestaltungsgesetz des Landes Nordrhein-Westfalen (KHGG NRW);

Landeskrankenhausgesetz Rheinland-Pfalz (LKG Rh-Pf);

Saarländisches Krankenhausgesetz (SKHG);

Gesetz zur Neuordnung des Krankenhauswesens (Sächsisches Krankenhausgesetz - SächsKHG);

Krankenhausgesetz Sachsen-Anhalt (KHG LSA);

Gesetz zur Ausführung des Krankenhausfinanzierungsgesetzes (AG-KHG) Šlēsvigā-Holšteina;

Thüringisches Krankenhausgesetz (Thür KHG).

HR: *Veselības aprūpes likums (OG 150/08, 71/10, 139/10, 22/11, 84/11, 12/12, 70/12, 144/12).*

SI: *Veselības pakalpojumu likums, Official Gazette of the RS, Nr. 23/2005, 1., 3. un 62.–64. pants; Neauglības ārstēšanas un biomedicīniski asistētas apaugļošanas likums, Official Gazette of the RS, Nr. 70/00, 15. un 16. pants, un*

Asins krājumu likums (ZPKrv-1), Official Gazette of RS, Nr. 104/06, 5. un 8. pants.

Attiecībā uz investīciju liberalizāciju – piekļuve tirgum, valsts režīms

FR: *slimnīcu un neatliekamās medicīniskās palīdzības pakalpojumu, stacionāro ārstniecības iestāžu (izņemot slimnīcas) pakalpojumu un sociālo pakalpojumu jomā ir vajadzīga atļauja, lai īstenotu*

vadības funkcijas. Atļaujas piešķiršanas procesā ņem vērā vietējo vadītāju pieejamību. Sabiedrības var būt jebkurā juridiskā formā, izņemot tās, kas attiecas tikai uz brīvajām profesijām.

Pasākumi

FR: Loi 90-1258 relative à l'exercice sous forme de société des professions libérales, Loi n°2011-940 du 10 août 2011 modifiant certaines dispositions de la loi n°2009-879 dite HPST, Loi n°47-1775 portant statut de la coopération; un Code de la santé publique.

14. atruna. Tūrisma pakalpojumi un ar ceļojumiem saistīti pakalpojumi

Nozare – apakšnozare:	Tūrisma pakalpojumi un ar ceļojumiem saistīti pakalpojumi – viesnīcas, restorāni un ēdināšana; ceļojumu aģentūru un tūrisma operatoru pakalpojumi (ietverot ceļojumu vadītājus); tūristu gidu pakalpojumi
Nozares klasifikācija:	CPC 641, 642, 643, 7471, 7472
Atrunas veids:	Piekluve tirgum Valsts režīms Augstākā vadība un direktoru padomes Klātbūtne uz vietas
Nodaļa:	Investīciju liberalizācija, pakalpojumu pārrobežu tirdzniecība
Valdības līmenis:	Eiropas Savienība/dalībvalsts (ja vien nav norādīts citādi)

Apraksts

Attiecībā uz investīciju liberalizāciju – piekluve tirgum, valsts režīms, augstākā vadība un direktoru padomes un pakalpojumu pārrobežu tirdzniecība – piekluve tirgum, valsts režīms

BG: nepieciešama inkorporācija (filiāles nav atļautas). Tūrisma operatoru vai ceļojumu aģentūru pakalpojumus var sniegt persona, kura veic uzņēmējdarbību EEZ, ja, izveidojot uzņēmumu Bulgārijas teritorijā, minētā persona uzrāda tāda dokumenta eksemplāru, kas apliecina tās tiesības veikt minēto darbību, un tāda sertifikāta vai cita dokumenta eksemplāru, kuru izdevusi kredītiestāde vai apdrošinātājs un kurš ietver datus par apdrošināšanas spēkā esību, kas sedz attiecīgās personas atbildību par zaudējumiem, kuri var rasties sodāmas profesionālo pienākumu nepildīšanas rezultātā. Ja publiskā (valsts vai pašvaldība) līdzdalība Bulgārijas sabiedrības kapitālā pārsniedz 50 procentus, tad ārvalstu vadītāju skaits nedrīkst pārsniegt to vadītāju skaitu, kas ir Bulgārijas valstspiederīgie. Prasība par EEZ valstspiederību tūristu gidiem (CPC 641, 642, 643, 7471, 7472).

Pasākumi

BG: *Tūrisma likums, 61., 113. un 146. pants.*

Attiecībā uz investīciju liberalizāciju – piekluve tirgum, valsts režīms un pakalpojumu pārrobežu tirdzniecība – piekluve tirgum, valsts režīms un klātbūtne uz vietas

CY: licenci tūrisma un ceļojumu sabiedrības vai aģentūras izveidei un darbībai piešķir un esošas sabiedrības vai aģentūras darbības licenci atjauno tikai Eiropas Savienības fiziskām vai juridiskām personām. Nerezidējoši uzņēmumi, izņemot citā dalībvalstī izveidotus uzņēmumus, nevar organizēti vai pastāvīgi veikt iepriekšminētā likuma 3. pantā minētās darbības Kīpras Republikā, ja vien tās nepārstāv rezidējošs uzņēmums. Lai sniegtu tūrisma gidu pakalpojumus un ceļojumu aģentūru un tūrisma operatoru pakalpojumus, ir vajadzīga dalībvalsts valstspiederība (CPC 7471, 7472).

Pasākumi

CY: *1995. gada Tūrisma, ceļojumu biroju un tūristu gidu likums (Nr. 41(I)/1995, ar grozījumiem).*

Attiecībā uz investīciju liberalizāciju – piekļuve tirgum, valsts režīms, lielākās labvēlības režīms un pakalpojumu pārrobežu tirdzniecība – piekļuve tirgum, valsts režīms, lielākās labvēlības režīms

EL: lai trešo valstu valstspiederīgie iegūtu tiesības praktizēt profesijā, tiem jāiegūst Grieķijas Tūrisma ministrijas tūristu gidu skolu diploms. Izņēmuma kārtā trešo valstu valstspiederīgajiem uz laiku (līdz vienam gadam) var piešķirt tiesības praktizēt profesijā, skaidri definējot nosacījumus un atkāpjoties no iepriekšminētajiem noteikumiem, ja ir apstiprināts, ka konkrētai valodai trūkst tūristu gidu.

Attiecībā uz investīciju liberalizāciju – piekļuve tirgum, valsts režīms un pakalpojumu pārrobežu tirdzniecība – piekļuve tirgum, valsts režīms

ES (attiecas arī uz valdības reģionālo līmeni): lai sniegtu tūristu gidu pakalpojumus, ir nepieciešama dalībvalsts valstspiederība (CPC, 7472).

HR: lai sniegtu viesu uzņemšanas un ēdināšanas pakalpojumus mājāsaimniecībās un lauku mājvietās, jābūt EEZ valstspiederīgajam (CPC 641, 642, 643, 7471, 7472).

Pasākumi

EL: Prezidenta dekrēts 38/2010, Ministrijas lēmums 165261/IA/2010 (Gov. Gazette 2157/B), Likuma 4403/2016 50. pants un Likuma 4582/2018 47. pants (Gov. Gazette 208/A). **ES:** Andalūzija Decreto 8/2015, de 20 de enero, Regulator de guías de turismo de Andalucía;

Aragona Decreto 21/2015, de 24 de febrero, Reglamento de Guías de turismo de Aragón;

Kantabrija Decreto 51/2001, de 24 de julio, Article 4, por el que se modifica el Decreto 32/1997, de 25 de abril, por el que se aprueba el reglamento para el ejercicio de actividades turísticoinformativas privadas;

Kastīlija un Leona Decreto 25/2000, de 10 de febrero, por el que se modifica el Decreto 101/1995, de 25 de mayo, por el que se regula la profesión de guía de turismo de la Comunidad Autónoma de Castilla y León;

Kastīlija–Lamanča Decreto 86/2006, de 17 de julio, de Ordenación de las Profesiones Turísticas;

Katalonija Decreto Legislativo 3/2010, de 5 de octubre, para la adecuación de normas con rango de ley a la Directiva 2006/123/CE, del Parlamento y del Consejo, de 12 de diciembre de 2006, relativa a los servicios en el mercado interior, 88. pants;

Madrides apgabals Decreto 84/2006, de 26 de octubre del Consejo de Gobierno, por el que se modifica el Decreto 47/1996, de 28 de marzo;

Valensijas apgabals Decreto 90/2010, de 21 de mayo, del Consell, por el que se modifica el reglamento regulador de la profesión de guía de turismo en el ámbito territorial de la Comunitat Valenciana, aprobado por el Decreto 62/1996, de 25 de marzo, del Consell;

Estremadura Decreto 37/2015, de 17 de marzo;

Galisija Decreto 42/2001, de 1 de febrero, de Refundición en materia de agencias de viajes, guías de turismo y turismo activo;

Baleāru salas Decreto 136/2000, de 22 de septiembre, por el cual se modifica el Decreto 112/1996, de 21 de junio, por el que se regula la habilitación de guía turístico en las Islas Baleares; Kanāriju

salas Decreto 13/2010, de 11 de febrero, por el que se regula el acceso y ejercicio de la profesión de guía de turismo en la Comunidad Autónoma de Canarias, 5. pants;

Larjoha Decreto 14/2001, de 4 de marzo, Reglamento de desarrollo de la Ley de Turismo de La Rioja;

Navarra Decreto Foral 288/2004, de 23 de agosto. Reglamento para actividad de empresas de turismo activo y cultural de Navarra.

Astūrija Decreto 59/2007, de 24 de mayo, por el que se aprueba el Reglamento regulador de la profesión de Guía de Turismo en el Principado de Asturias un

Mursijas reģions Decreto n.º 37/2011, de 8 de abril, por el que se modifican diversos decretos en materia de turismo para su adaptación a la ley 11/1997, de 12 de diciembre, de turismo de la Región de Murcia tras su modificación por la ley 12/2009, de 11 de diciembre, por la que se modifican diversas leyes para su adaptación a la directiva 2006/123/CE, del Parlamento Europeo y del Consejo de 12 de diciembre de 2006, relativa a los servicios en el mercado interior.

HR: *Viesmīlības un ēdināšanas nozares likums (OG 138/06, 152/08, 43/09, 88/10 un 50/12) un Likums par tūrisma pakalpojumu sniegšanu (OG Nr. 68/07 un 88/10).*

Attiecībā uz investīciju liberalizāciju – valsts režīms un pakalpojumu pārrobežu tirdzniecība – piekļuve tirgum, valsts režīms

HU: lai varētu sniegt ceļojumu aģentūru, tūrisma operatoru un tūristu gidu pārrobežu pakalpojumus, ir vajadzīga Ungārijas Tirdzniecības licencēšanas biroja izdota licence. Licences izdod tikai EEZ valstspiederīgajiem un juridiskajām personām, kuru mītne ir EEZ (CPC 7471, 7472).

IT (attiecas arī uz valdības reģionālo līmeni): lai tūristu gidi, kas ir no valstīm ārpus Eiropas Savienības, varētu strādāt par profesionāliem tūristu gidiem, jāsaņem īpaša licence no reģiona. Tūristu gidi no dalībvalstīm var brīvi darboties bez vajadzības saņemt šādu licenci. Licenci piešķir tūristu gidiem, kuri pierāda atbilstošu kompetenci un zināšanas (CPC 7472).

Pasākumi

HU: *2005. gada Likums CLXIV par tirdzniecību; Valdības dekrēts Nr. 213/1996 (XII.23.) par ceļojumu organizēšanu un aģentūru darbībām.*

IT: *Likums 135/2001, 7.5. un 6. pants, un Likums 40/2007 (DL 7/2007).*

15. atruna. Atpūtas, kultūras un sporta pakalpojumi

Nozare – apakšnozare:	Atpūtas pakalpojumi un citi sporta pakalpojumi
Nozares klasifikācija:	CPC 962, daļa no 96419
Atrunas veids:	Pieklūve tirgum Valsts režīms Augstākā vadība un direktoru padomes
Nodaļa:	Investīciju liberalizācija, pakalpojumu pārrobežu tirdzniecība
Valdības līmenis:	Eiropas Savienība/dalībvalsts (ja vien nav norādīts citādi)

Apraksts

Citi sporta pakalpojumi (CPC 96419)

Attiecībā uz investīciju liberalizāciju – valsts režīms, augstākā līmeņa vadība un direktoru padomes un pakalpojumu pārrobežu tirdzniecība – valsts režīms

AT (attiecas uz valdības reģionālo līmeni): slēpošanas skolu un kalnu gidu darbību reglamentē federālo zemju tiesību akti. Lai sniegtu šādus pakalpojumus, var būt vajadzīga EEZ dalībvalsts valstspiederība. Uzņēmumiem var tikt noteikta prasība iecelt rīkotājdirektoru, kurš ir EEZ dalībvalsts valstspiederīgais.

Attiecībā uz investīciju liberalizāciju – valsts režīms un pakalpojumu pārrobežu tirdzniecība – valsts režīms

CY: prasība par valstspiederību deju skolas izveidei un prasība par valstspiederību treneriem.

Pasākumi

AT: *Kärntner Schischulgesetz, LGBL. Nr. 53/97;*

Kärntner Berg- und Schiführergesetz, LGBL. Nr. 25/98;

NÖ- Sportgesetz, LGBL. Nr. 5710;

OÖ- Sportgesetz, LGBL. Nr. 93/1997;

Salzburger Schischul- und Snowboardschulgesetz, LGBL. Nr. 83/89;

Salzburger Bergführergesetz, LGBL. Nr. 76/81;

Steiermärkisches Schischulgesetz, LGBL. Nr.58/97;

Steiermärkisches Berg- und Schiführergesetz, LGBL. Nr. 53/76;

Tiroler Schischulgesetz. LGBL. Nr. 15/95;

Tiroler Bergsportführergesetz, LGBL. Nr. 7/98;

Vorarlberger Schischulgesetz, LGBL. Nr. 55/02 §4 (2)a;

Vorarlberger Bergführergesetz, LGBL. Nr. 54/02; un

Vīne Gesetz über die Unterweisung in Wintersportarten, LGBL. Nr. 37/02.

CY: *Likums 65(I)/1997 , ar grozījumiem, un*

Likums 17(I)/1995 , ar grozījumiem.

16. atruna. Transporta pakalpojumi un transporta palīgpakalpojumi

Nozare – apakšnozare:	Transporta pakalpojumi – zvejniecība un ūdens transports – visa pārējā no kuģa veiktā komercdarbība; ūdens transports un ūdens transporta palīgpakalpojumi; dzelzceļa transports un dzelzceļa transporta palīgpakalpojumi; autotransports un autotransporta palīgpakalpojumi; gaisa pārvadājumu palīgpakalpojumi
Nozares klasifikācija:	ISIC 3.1. red. 0501, 0502; CPC 5133, 5223, 711, 712, 721, 741, 742, 743, 744, 745, 748, 749, 7461, 7469, 83103, 86751, 86754, 8730, 882
Atrunas veids:	Piekluve tirgum Valsts režīms Lielākās labvēlības režīms Augstākā vadība un direktoru padomes Klātbūtne uz vietas
Nodaļa:	Investīciju liberalizācija, pakalpojumu pārrobežu tirdzniecība
Valdības līmenis:	Eiropas Savienība/dalībvalsts (ja vien nav norādīts citādi)

Apraksts

a) Jūras transports un jūras transporta palīgpakalpojumi. Jebkāda komercdarbība, ko veic no kuģa (ISIC 3.1. red. 0501, 0502; CPC 5133, 5223, 721, daļa no 742, 745, 74540, 74520, 74590, 882)

Attiecībā uz investīciju liberalizāciju – piekluve tirgum un pakalpojumu pārrobežu tirdzniecība – piekluve tirgum

EU: attiecībā uz ostas pakalpojumiem ostas pārvaldes iestāde vai kompetentā iestāde var ierobežot ostas pakalpojumu sniedzēju skaitu konkrētam ostas pakalpojumam.

Pasākumi

EU: Eiropas Parlamenta un Padomes 2017. gada 15. februāra Regula (ES) 2017/352, ar ko izveido ostas pakalpojumu sniegšanas sistēmu un kopīgos noteikumus par ostu finanšu pārredzamību, 6. pants.

Attiecībā uz investīciju liberalizāciju – piekluve tirgum, valsts režīms, augstākā līmeņa vadība un direktoru padomes, pakalpojumu pārrobežu tirdzniecība – piekluve tirgum, valsts režīms

BG: pārvadājumus un jebkādas darbības, kas saistītas ar hidrotehnikas un zemūdens tehniskajiem darbiem, derīgo izrakteņu un citu neorganisko resursu ģeoloģisko izpēti un ieguvi, loču pakalpojumiem, bunkurēšanu, atkritumu, ūdens un naftas maisījumu un citu materiālu saņemšanu un ko veic kuģi Bulgārijas iekšējos ūdeņos un Bulgārijas teritoriālajos jūras ūdeņos, drīkst veikt tikai kuģi ar Bulgārijas karogu vai kuģi ar citas dalībvalsts karogu.

Pakalpojumu sniedzēju skaitu ostās var ierobežot atkarībā no ostas objektīvās jaudas, par ko izlemj satiksmes, informācijas tehnoloģiju un sakaru ministra izveidota ekspertu komisija.

Prasība par valstspiederību atbalsta pakalpojumu sniegšanai. Kuģa kapteinim un galvenajam inženierim obligāti jābūt EEZ dalībvalsts vai Šveices Konfederācijas valstspiederīgajam (ISIC 3.1. red. 0501, 0502, CPC 5133, 5223, 721, 74520, 74540, 74590, 882).

Pasākumi

BG: Tirdzniecības kuģu kodekss; Bulgārijas Republikas Likums par jūras un iekšzemes ūdensceļiem un ostām; Rīkojums par nosacījumiem un kārtību, kādā tiek atlasīti Bulgārijas pārvadātāji pasažieru un kravu pārvadājumiem atbilstoši starptautiskiem līgumiem un Rīkojums 3 par bezapkalpes kuģu apkopi.

Attiecībā uz investīciju liberalizāciju – piekļuve tirgum un pakalpojumu pārrobežu tirdzniecība – piekļuve tirgum

BG: attiecībā uz atbalsta pakalpojumiem sabiedriskajam transportam Bulgārijas ostās tiesības veikt atbalsta darbības valsts nozīmes ostās piešķir ar koncesijas līgumu. Reģionālas nozīmes ostās šādas tiesības piešķir ar līgumu, ko noslēdz ar ostas īpašnieku (CPC 74520, 74540, 74590).

Pasākumi

BG: Tirdzniecības kuģu kodekss; Bulgārijas Republikas Likums par jūras un iekšzemes ūdensceļiem un ostām.

Attiecībā uz pakalpojumu pārrobežu tirdzniecību – klātbūtne uz vietas

DK: loču pakalpojumus Dānijā var sniegt tikai tādi loču pakalpojumu sniedzēji, kuru domicils ir EEZ un kurus ir reģistrējušas un apstiprinājušas Dānijas iestādes saskaņā ar Dānijas Likumu par loču pakalpojumiem (CPC 74520).

Pasākumi

DK: Dānijas Likums par loču pakalpojumiem, §18.

Attiecībā uz investīciju liberalizāciju – piekļuve tirgum, valsts režīms, lielākās labvēlības režīms un pakalpojumu pārrobežu tirdzniecība – piekļuve tirgum, valsts režīms, lielākās labvēlības režīms

DE (attiecas arī uz valdības reģionālo līmeni): kuģi, kas nepieder dalībvalsts valstspiederīgajam, darbībām, kas nav transports un palīgpakalpojumi, Vācijas federālajos ūdensceļos var izmantot tikai pēc īpašas atļaujas saņemšanas. Atbrīvojumus attiecībā uz kuģiem no valstīm, kas ir ārpus Eiropas Savienības, var piešķirt tikai tad, ja Eiropas Savienības kuģi nav pieejami, ja tie ir pieejami ar ļoti nelabvēlīgiem nosacījumiem vai pamatojoties uz savstarpību. Atbrīvojumus attiecībā uz kuģiem ar Apvienotās Karalistes karogu var piešķirt, pamatojoties uz savstarpību (*KüSchVO*, § 2, 3. punkts). Visas darbības, uz kurām attiecas tiesību akti par loču pakalpojumiem, tiek reglamentētas, un akreditācija ir pieejama tikai EEZ vai Šveices Konfederācijas valstspiederīgajiem. Loču pakalpojumu iekārtu nodrošināšana un ekspluatācija ir atļauta tikai publiskām iestādēm vai sabiedrībām, kuras tās izraudzījušas.

Lai nomātu vai nomātu ar izpirkumu jūras kuģus ar operatoriem vai bez tiem un lai nomātu vai nomātu ar izpirkumu kuģus, kas nav jūras kuģi, bez operatoriem, līgumu noslēgšanu par kravu pārvadājumiem ar kuģiem ar ārvalstu karogu vai šādu kuģu fraktēšanu var ierobežot atkarībā no tā, vai ir pieejami kuģi ar Vācijas vai citas dalībvalsts karogu.

Tādi darījumi starp rezidentiem un nerezidentiem, kuri saistīti ar

- (i) iekšzemes ūdensceļu kuģiem, kas nav reģistrēti ekonomikas zonā;
- (ii) kravu pārvadājumiem ar šādiem iekšzemes ūdensceļu kuģiem vai
- (iii) vilkšanas pakalpojumiem, ko sniedz ar šādiem iekšzemes ūdensceļu kuģiem,

ekonomikas zonā var tikt ierobežoti (ūdens transports, ūdens transporta atbalsta pakalpojumi, kuģu noma, kuģu nomas ar izpirkumu pakalpojumi bez operatoriem (CPC 721, 745, 83103, 86751, 86754, 8730).

Pasākumi

DE: *Gesetz über das Flaggenrecht der Seeschiffe und die Flaggenführung der Binnenschiffe (Flaggenrechtsgesetz; Karoga aizsardzības likums);*

Verordnung über die Küstenschifffahrt (KüSchV);

Gesetz über die Aufgaben des Bundes auf dem Gebiet der Binnenschifffahrt (Binnenschiffahrtsaufgabengesetz - BinSchAufgG);

Verordnung über Befähigungszeugnisse in der Binnenschifffahrt (Binnenschifferpatentverordnung - BinSchPatentV);

Gesetz über das Seelotswesen (Seelotsgesetz - SeeLG);

Gesetz über die Aufgaben des Bundes auf dem Gebiet der Seeschifffahrt (Seeaufgabengesetz - SeeAufgG) un

Verordnung zur Eigensicherung von Seeschiffen zur Abwehr äußerer Gefahren (See-Eigensicherungsverordnung - SeeEigensichV).

Attiecībā uz investīciju liberalizāciju – piekļuve tirgum, valsts režīms un pakalpojumu pārrobežu tirdzniecība – piekļuve tirgum, valsts režīms

FI: jūras transporta atbalsta pakalpojumi, ja tos sniedz Somijas jūras ūdeņos, ir rezervēti flotēm ar valsts, Savienības vai Norvēģijas karogu (CPC 745).

Pasākumi

FI: *Merilaki (Jūrniecības likums) (674/1994) un*

Laki elinkeinon harjoittamisen oikeudesta (Likums par tiesībām veikt tirdzniecību) (122/1919), s. 4.

Attiecībā uz investīciju liberalizāciju – piekļuve tirgum

EL: ostu teritorijās kravu apstrādes pakalpojumiem piemēro valsts monopolu (CPC 741).

IT: attiecībā uz jūras kravu apstrādes pakalpojumiem piemēro ekonomisko vajadzību pārbaudi. Galvenie kritēriji: esošo uzņēmumu skaits un ietekme uz tiem, iedzīvotāju blīvums, ģeogrāfiskā izplatība un jaunu darbavietu radīšana (CPC 741).

Pasākumi

EL: Publisko jūras tiesību kodekss (Likumdošanas dekrēts 187/1973).

IT: Kuģniecības kodekss;

Likums 84/1994 un

Ministrijas dekrēts 585/1995.

b) Dzelzceļa transports un dzelzceļa transporta palīgpakalpojumi (CPC 711, 743)

Attiecībā uz investīciju liberalizāciju – piekļuve tirgum, valsts režīms un pakalpojumu pārrobežu tirdzniecība – piekļuve tirgum, valsts režīms

BG: tikai dalībvalsts valstspiederīgie drīkst sniegt dzelzceļa transporta pakalpojumus vai dzelzceļa transporta atbalsta pakalpojumus Bulgārijā. Licenci pasažieru vai kravu pārvadājumiem pa dzelzceļu izdod satiksmes ministrs dzelzceļa operatoriem, kas reģistrēti kā tirgotāji (CPC 711, 743).

Pasākumi

BG: *Dzelzceļa pārvadājumu likums, 37., 48. pants.*

Attiecībā uz investīciju liberalizāciju – piekļuve tirgum

LT: ekskluzīvas tiesības sniegt tranzīta pakalpojumus ir piešķirtas dzelzceļa uzņēmumiem, kuru īpašnieks ir valsts vai kuru akcijas 100 % apmērā pieder valstij (CPC 711).

Pasākumi

LT: *Lietuvas Republikas 2004. gada 22. aprīļa Dzelzceļa pārvadājumu kodekss Nr. IX-2152, kas grozīts 2006. gada 8. jūnijā ar Nr. X-653.*

c) Autotransports un autotransporta palīgpakalpojumi (CPC 712, 7121, 7122, 71222, 7123)

Attiecībā uz autotransporta pakalpojumiem, uz kuriem neattiecas Otrās daļas [Tirdzniecība, transports un zvejniecība] Trešā temata [Autopārvadājumi] I [Kravu autopārvadājumi] un II [Pasažieru autopārvadājumi] sadaļa un ROAD-1. pielikums [Kravu autopārvadājumi].

Attiecībā uz investīciju liberalizāciju – piekļuve tirgum, valsts režīms un pakalpojumu pārrobežu tirdzniecība – piekļuve tirgum, valsts režīms

AT (attiecībā arī uz lielākās labvēlības režīmu): attiecībā uz pasažieru un kravu pārvadājumiem ekskluzīvas tiesības un/vai atļaujas var piešķirt tikai EEZ līgumslēdzēju pušu valstspiederīgajiem un Savienības juridiskām personām, kuru galvenais birojs atrodas Austrijā. Licences piešķir bez diskriminācijas, ievērojot savstarpības nosacījumu (CPC 712).

Pasākumi

AT: *Güterbeförderungsgesetz (Preču pārvadājumu likums), BGBl. Nr. 593/1995; § 5;*

Gelegenheitsverkehrsgesetz (Neregulārās satiksmes likums), BGBl. Nr. 112/1996; § 6; un

Kraftfahrliniengesetz (Regulāro pārvadājumu likums), BGBl. I Nr. 203/1999, ar grozījumiem, §§ 7 un 8.

Attiecībā uz investīciju liberalizāciju – valsts režīms, lielākās labvēlības režīms

EL: attiecībā uz kravu autopārvadājumu pakalpojumu operatoriem. Kravu autopārvadājumu operatoram nepieciešama Grieķijas licence. Licences piešķir bez diskriminācijas, ievērojot savstarpības nosacījumu (CPC 7123).

Pasākumi

EL: *Kravu autopārvadājumu operatoru licencēšana: Grieķijas Likums 3887/2010 (Government Gazette*

A174), kas grozīts ar Likuma 4038/2012 5. pantu (Government Gazette A' 14).

Attiecībā uz investīciju liberalizāciju – piekļuve tirgum

IE: ekonomisko vajadzību pārbaude attiecībā uz starppilsētu autobusu pakalpojumiem. Galvenie kritēriji: esošo uzņēmumu skaits un ietekme uz tiem, iedzīvotāju blīvums, ģeogrāfiskā izplatība, ietekme uz satiksmes apstākļiem un jaunu darbvietu radīšana (CPC 7121, CPC 7122).

MT: attiecībā uz taksometriem piemēro licenču skaita ierobežojumus.

Karozzini (zirgu pajūgi): attiecībā uz *Karozzini* (zirgu pajūgiem) piemēro licenču skaita ierobežojumus (CPC 712).

PT: ekonomisko vajadzību pārbaude attiecībā uz limuzīnu pakalpojumiem. Galvenie kritēriji: esošo uzņēmumu skaits un ietekme uz tiem, iedzīvotāju blīvums, ģeogrāfiskā izplatība, ietekme uz satiksmes apstākļiem un jaunu darbvietu radīšana (CPC 71222).

Pasākumi

IE: *2009. gada Sabiedriskā transporta regulējuma likums.*

MT: *Taksometru pakalpojumu noteikumi (SL499.59).*

PT: *21. augusta Dekrētlukums 41/80.*

Attiecībā uz investīciju liberalizāciju – piekļuve tirgum un pakalpojumu pārrobežu tirdzniecība – klātbūtne uz vietas

CZ: ir nepieciešama inkorporācija Čehijas Republikā (filiāles nav iespējamās).

Pasākumi

CZ: *Likums Nr. 111/1994 Coll. Coll., par autotransportu.*

Attiecībā uz ieguldījumu liberalizāciju – piekļuve tirgum, valsts režīms un pakalpojumu pārrobežu tirdzniecība – piekļuve tirgum, valsts režīms, lielākās labvēlības režīms

SE: autopārvadājumu operatoram nepieciešama Zviedrijas licence. Viens no kritērijiem taksometra licences saņemšanai — sabiedrība ir iecēlusi fizisku personu par pārvadājumu vadītāju (*de facto* rezidenta statusa prasība — sk. Zviedrijas atrunu par uzņēmējdarbības veikšanas veidiem).

Pasākumi

SE: *Yrkestrafiklag (2012:210) (Likums par profesionāliem pārvadājumiem);*

Yrkestrafikförordning (2012:237) (Valdības noteikumi par profesionāliem pārvadājumiem);

Taxitrafiklag (2012:211) (Likums par taksometriem) un

Taxitrafikförordning (2012:238) (Valdības noteikumi par taksometriem).

Attiecībā uz pakalpojumu pārrobežu tirdzniecību – klātbūtne uz vietas

SK: taksometru pakalpojumu koncesiju un atļauju taksometru nosūtīšanai var piešķirt personai, kuras dzīvesvieta vai uzņēmējdarbības veikšanas vieta ir Slovērijas Republikā vai citā EEZ dalībvalstī.

Pasākumi

Likums 56/2012 Coll., par autotransportu.

d) Gaisa pārvadājumu palīgpakalpojumi

Attiecībā uz investīciju liberalizāciju – piekļuve tirgum, valsts režīms un pakalpojumu pārrobežu tirdzniecība – piekļuve tirgum, valsts režīms

EU: lai sniegtu apkalpošanas uz zemes pakalpojumus, var tikt izvirzīta prasība veikt uzņēmējdarbību Eiropas Savienības teritorijā. Apkalpošanas uz zemes pakalpojumu atvērtības līmenis ir atkarīgs no lidostas lieluma. Pakalpojumu sniedzēju skaits katrā lidostā var būt ierobežots. "Lielās lidostās" šis ierobežojums nedrīkst būt mazāks par diviem piegādātājiem.

Pasākumi

EU: Padomes Direktīva 96/67/EK (1996. gada 15. oktobris) par pieeju lidlauka sniegto pakalpojumu tirgum Kopienas lidostās.

BE (attiecas arī uz valdības reģionālo līmeni): attiecībā uz apkalpošanas uz zemes pakalpojumiem tiek prasīta savstarpība.

Pasākumi

BE: *Arrêté Royal du 6 novembre 2010 réglementant l'accès au marché de l'assistance en escale à l'aéroport de Bruxelles-National (18. pants);*

Besluit van de Vlaamse Regering betreffende de toegang tot de grondafhandelingsmarkt op de Vlaamse regionale luchthavens (14. pants) un

Arrêté du Gouvernement wallon réglementant l'accès au marché de l'assistance en escale aux aéroports relevant de la Région wallonne (14. pants).

e) Visu transporta veidu atbalsta pakalpojumi (daļa no CPC 748)

Attiecībā uz pakalpojumu pārrobežu tirdzniecību – klātbūtne uz vietas

EU (attiecas arī uz valdības reģionālo līmeni): muitošanas pakalpojumus var sniegt tikai Savienības rezidenti vai juridiskas personas, kuras veic uzņēmējdarbību Savienībā.

Pasākumi

EU: Eiropas Parlamenta un Padomes Regula (ES) Nr. 952/2013 (2013. gada 9. oktobris), ar ko izveido Savienības Muitas kodeksu.

17. atruna. Ar enerģiju saistītas darbības

Nozare – apakšnozare:	Ar enerģiju saistītas darbības – ieguves rūpniecība un karjeru izstrāde; elektroenerģijas, gāzes, tvaika un karstā ūdens ražošana, pārvade un sadale par saviem līdzekļiem; degvielas transportēšana pa cauruļvadiem; pa cauruļvadiem transportētas degvielas vai kurināmā glabāšanas un noliktavu pakalpojumi un ar enerģijas sadali saistīti pakalpojumi
Nozares klasifikācija:	ISIC 3.1. red. 10, 11, 12, 13, 14, 40, CPC 5115, 63297, 713, daļa no 742, 8675, 883, 887
Atrunas veids:	Pieklūve tirgum Valsts režīms Augstākā vadība un direktoru padomes Klātbūtne uz vietas
Nodaļa:	Investīciju liberalizācija, pakalpojumu pārrobežu tirdzniecība
Valdības līmenis:	Eiropas Savienība/dalībvalsts (ja vien nav norādīts citādi)

Apraksts

a) Ieguves rūpniecība un karjeru izstrāde (ISIC 3.1. red. 10, 11, 12, 13, 14, CPC 5115, 7131, 8675, 883)

Attiecībā uz investīciju liberalizāciju – pieklūve tirgum

NL: ogļūdeņražu izpēti un izmantošanu Nīderlandē vienmēr veic privāta sabiedrība kopā ar ekonomikas ministra izraudzītu publisku sabiedrību (ar ierobežotu atbildību). Derīgo izrakteņu ieguves likuma 81. un 82. pants paredz, ka visām kapitāldaļām šādā izraudzītajā sabiedrībā jābūt Nīderlandes valsts tiešā vai netiešā turējumā (ISIC 3.1. red. 10, 3.1. 10, 3.1 11, 3.1 12, 3.1 13, 3.1 14).

BE: minerālresursu un citu nedzīvo resursu izpētei un izmantošanai teritoriālajos ūdeņos un kontinentālajā šelfā ir vajadzīga koncesija. Koncesionāra kontaktadresei jābūt Beļģijā (ISIC 3.1. red. 14.).

IT (saistībā ar izpēti attiecas arī uz valdības reģionālo līmeni): uz valstij piederošām atradnēm attiecas īpaši izpētes un ieguves noteikumi. Pirms ikvienas izpētes darbības veikšanas ir jāsaņem izpētes atļauja (“permesso di ricerca”, Karaļa Dekrēta 1447/1927 4. pants). Atļauju izdod uz noteiktu termiņu, un tajā ir precīzi norādītas tās zemes robežas, kurā veic izpēti, un par vienu un to pašu teritoriju dažādām personām vai sabiedrībām var izdot vairāk nekā vienu izpētes atļauju (šā veida licence var nebūt ekskluzīva). Derīgo izrakteņu iegūšanai un izmantošanai ir jāsaņem atļauja (*concessione*, 14. pants) no reģionālās iestādes (ISIC 3.1. red. 10, 3.1 11, 3.1 12, 3.1 13, 3.1 14, CPC 8675, 883).

Pasākumi

BE: *Arrêté Royal du 1er septembre 2004 relatif aux conditions, à la délimitation géographique et à la procédure d'octroi des concessions d'exploration et d'exploitation des ressources minérales et autres ressources non vivantes de la mer territoriale et du plateau continental.*

IT: *izpētes pakalpojumi: Karaļa Dekrēts 1447/1927 un Likumdošanas dekrēts 112/1998, 34. pants.*

NL: *Mijnbouwwet (Derīgo izrakteņu ieguves likums).*

Attiecībā uz investīciju liberalizāciju – piekļuve tirgum, valsts režīms, lielākās labvēlības režīms

BG: lai veiktu pazemes dabas resursu ģeoloģisko izpēti vai izpēti Bulgārijas Republikas teritorijā, kontinentālajā šelfā un ekskluzīvajā ekonomikas zonā Melnajā jūrā, ir vajadzīga atļauja, savukārt ieguvei un izmantošanai ir vajadzīga koncesija, ko piešķir atbilstoši Pazemes dabas resursu likumam.

Sabiedrībām, kas reģistrētas preferenciāla nodokļu režīma jurisdikcijās (tas ir, ārzonās), un sabiedrībām, kas tieši vai netieši saistītas ar šādām sabiedrībām, ir aizliegts piedalīties atklātās procedūrās atļauju vai koncesiju piešķiršanai par dabas resursu, tostarp urāna un torija rūdu, ģeoloģisko izpēti un izlūkošanu vai ieguvi, kā arī izmantot esošu atļauju vai koncesiju, kas piešķirta, jo šādas darbības ir liegtas, ieskaitot iespēju reģistrēt atradnes ģeoloģisko vai komerciālo atklāšanu izpētes rezultātā.

Urāna rūdas ieguve ir aizliegta ar Ministru padomes 1992. gada 20. augusta Dekrētu Nr. 163.

Attiecībā uz torija rūdas izpēti un ieguvi piemēro vispārējo atļauju un koncesiju režīmu. Lēmumus par torija rūdas izpēti un ieguves atļauju pieņem nediskriminējoši katrā atsevišķā gadījumā.

Saskaņā ar Bulgārijas Republikas Nacionālās asamblejas 2012. gada 18. janvāra lēmumu hidrauliskās plaisu radīšanas tehnoloģijas, tas ir, hidropārraušanas, jebkāda veida izmantošana naftas un gāzes ģeoloģiskajai izpētei, izlūkošanai vai ieguvei ir aizliegta.

Slānekļa gāzes izpēte un ieguve ir aizliegta (ISIC 3.1. red. 10, 3.1 11, 3.112, 3.1 13, 3.1 14).

Pasākumi

BG: *Pazemes dabas resursu likums;*

Koncesiju likums;

Likums par privatizāciju un kontroli pēc privatizācijas;

Kodolenerģijas drošas izmantošanas likums; Bulgārijas Republikas Nacionālās asamblejas 2012. gada 18. janvāra lēmums; Likums par ekonomiskajām un finansiālajām attiecībām ar sabiedrībām, kas reģistrētas preferenciāla nodokļu režīma jurisdikcijās, ar šādām sabiedrībām saistītām personām un to faktiskajiem īpašniekiem; Zemes dzīļu resursu likums.

Attiecībā uz investīciju liberalizāciju – piekļuve tirgum, valsts režīms, lielākās labvēlības režīms

CY: Ministru padome var atteikties atļaut ogļūdeņražu meklēšanas, izpēti un ieguves darbības veikt jebkurai subjektam, ko faktiski kontrolē Apvienotā Karaliste vai Apvienotās Karalistes valstspiederīgie. Pēc atļaujas piešķiršanas neviens subjekts nedrīkst nonākt Apvienotās Karalistes vai Apvienotās Karalistes valstspiederīgā tiešā vai netiešā kontrolē bez Ministru padomes iepriekšējas piekrišanas. Ministru padome var atteikties piešķirt atļauju subjektam, ko faktiski kontrolē Apvienotā Karaliste vai Apvienotās Karalistes valstspiederīgais, ja Apvienotā Karaliste nepiešķir Republikas vai

dalībvalstu subjektiem attiecībā uz piekļuvi ogļūdeņražiem un to ģeoloģisko meklēšanu, izpēti un ieguvu tādu režīmu, kas ir pielīdzināms režīmam, kuru Republika vai attiecīgā dalībvalsts piešķir Apvienotās Karalistes subjektiem (ISIC 3.1. red. 1110).

Pasākumi

CY: 2007. gada Oglūdeņražu (ģeoloģiskās meklēšanas, izpētes un ieguves likums (Likums 4(I)/2007), ar grozījumiem).

Attiecībā uz investīciju liberalizāciju – piekļuve tirgum, valsts režīms un pakalpojumu pārrobežu tirdzniecība – klātbūtne uz vietas

SK: lai veiktu ar ieguvu un ģeoloģiju saistītas darbības, vajadzīga inkorporācija EEZ (filiāles nav atļautas). Ieguve un ģeoloģiskā izpēte, uz kuru attiecas Slovākijas Republikas Likums 44/1988 par dabas resursu aizsardzību un izmantošanu, bez diskriminācijas tiek regulēta, tostarp ar sabiedriskās politikas pasākumiem, kuri tiecas nodrošināt dabas resursu un vides saglabāšanu un aizsardzību, piemēram, ar konkrētu ieguves tehnoloģiju atļaujām vai aizliegumu. Lielākai noteiktībai — šādi pasākumi ietver aizliegumu izmantot skalošanu ar cianīdu minerālu apstrādē vai attīrīšanā, prasību pēc īpašas atļaujas hidropārraušanai, ko izmanto naftas un gāzes ģeoloģiskās izpētes, izlūkošanas vai ieguves darbībām, kā arī iepriekšēju apstiprinājumu vietējā referendumā attiecībā uz kodolminerālresursiem/ radioaktīviem minerālresursiem. Tas neviens esoša pasākuma neatbilstošos aspektus, uz kuru attiecas atruna (ISIC 3.1. red. 10, 3.1 11, 3.1 12, 3.1 13, 3.1 14, CPC 5115, 7131, 8675 un 883).

Pasākumi

SK: Likums 51/1988 par ieguvu, sprāgstvielām un Valsts ieguves pārvaldi; un Likums 569/2007 par ģeoloģisko darbību, Likums 44/1988 par dabas resursu aizsardzību un izmantošanu.

Attiecībā uz investīciju liberalizāciju – piekļuve tirgum un pakalpojumu pārrobežu tirdzniecība – klātbūtne uz vietas

FI: minerālresursu izpētei un izmantošanai ir vajadzīga licence, ko piešķir valdība saistībā ar kodolmateriāla ieguvu. No valdības ir jāsaņem izpirkšanas atļauja par ieguves teritoriju. Atļauju var piešķirt fiziskai personai, kas ir EEZ rezidents, vai juridiskai personai, kura veic uzņēmējdarbību EEZ. Var būt vajadzīga ekonomisko vajadzību pārbaude (ISIC 3.1. red. 120, CPC 5115, 883, 8675).

IE: izpētes un ieguves sabiedrībām, kas darbojas Īrijā, ir vajadzīga komerciāla klātbūtne Īrijā. Minerālu izpētei piemēro prasību, ka darbu veikšanas laikā sabiedrībām (Īrijas un ārvalstu) jāizmanto vai nu aģenta, vai izpētes vadītāja — Īrijas rezidenta — pakalpojumi. Ieguvei piemēro prasību, ka valsts ieguves vietas nomas tiesības vai ieguves licenci var saņemt sabiedrība, kas inkorporēta Īrijā. Saistībā ar īpašumtiesībām uz šādu sabiedrību ierobežojumu nav (ISIC 3.1. red. 10, 3.1 13, 3.1 14, CPC 883).

Pasākumi

FI: Kaivoslaki (Ieguves likums) (621/2011) un

Ydinenerģialaki (Kodolenerģijas likums) (990/1987).

IE: 1940.–2017. gada likumi par minerālu attīstību, plānošanas likumi un vidiskie noteikumi.

Attiecībā tikai uz investīcijām – piekļuve tirgum, valsts režīms un pakalpojumu pārrobežu tirdzniecība – klātbūtne uz vietas

SI: uz minerālresursu izpēti un izmantošanu, ieskaitot regulētos ieguves pakalpojumus, attiecas prasība par uzņēmējdarbības veikšanu vai pilsonību EEZ, Šveices Konfederācijā vai ESAO dalībvalstī (ISIC 3.1. red. 10, ISIC 3.1. red. 11, ISIC 3.1. red. 12, ISIC 3.1. red. 13, ISIC 3.1. red. 14, CPC 883, CPC 8675).

Pasākumi

SI: *Ieguves likums, 2014.*

b) Elektroenerģijas, gāzes, tvaika un karstā ūdens ražošana, pārvade un sadale par saviem līdzekļiem; degvielas vai kurināmā transportēšana pa cauruļvadiem; pa cauruļvadiem transportētas degvielas glabāšanas un noliktavu pakalpojumi; ar enerģijas sadali saistīti pakalpojumi (ISIC 3.1. red. 40, 3.1 401, CPC 63297, 713, daļa no 742, 74220, 887)

Attiecībā uz investīciju liberalizāciju – piekļuve tirgum

DK: īpašniekam vai lietotājam, kurš plāno ierīkot cauruļvadu jēlnaftas, naftas pārstrādes produktu vai naftas produktu un dabasgāzes transportēšanai, pirms darba sākšanas jāsaņem atļauja no vietējās iestādes. Šādu izsniedzamo atļauju skaits var tikt ierobežots (CPC 7131).

MT: *EneMalta plc* pieder elektroenerģijas piegādes monopols (ISIC 3.1. red. 401; CPC 887.)

NL: elektroenerģijas tīkla un gāzes cauruļvadu tīkla īpašumtiesības ir ekskluzīvi piešķirtas Nīderlandes valdībai (pārvades sistēmas) un citām publiskām iestādēm (sadales sistēmas) (ISIC 3.1. red. 040, CPC 71310).

Pasākumi

DK: *Lov om naturgasforsyning, LBK 1127 05/09/2018, lov om varmemforsyning, LBK 64 21/01/2019, lov om Energinet, LBK 997 27/06/2018. Bekendtgørelse nr. 1257 af 27. juli 2019 om indretning, etablering og drift af olietanke, rørsystemer og pipelines (2019. gada 27. novembra Rīkojums Nr. 1257 par naftas tvertņu, cauruļvadu sistēmu un cauruļvadu plānošanu, ierīkošanu un ekspluatāciju).*

MT: *EneMalta likums Cap. 272 un EneMalta likums Cap. 536 (Aktīvu, tiesību, saistību un pienākumu nodošana).*

NL: *Elektriciteitswet 1998; Gaswet.*

Attiecībā uz investīciju liberalizāciju – piekļuve tirgum, valsts režīms, augstākā vadība un direktoru padomes un pakalpojumu pārrobežu tirdzniecība – valsts režīms, klātbūtne uz vietas

AT: attiecībā uz gāzes transportēšanu atļauju piešķir tikai EEZ dalībvalsts valstspiederīgajiem, kuru domicils ir EEZ. Uzņēmumu un personālsabiedrību galvenajai mītnei jāatrodas EEZ. Tīkla operatoram jāieceļ rīkotājdirektors un tehniskais direktors, kurš ir atbildīgs par tīkla darbības tehnisko kontroli, un abiem direktoriem jābūt EEZ dalībvalsts valstspiederīgajiem.

Kompetentā iestāde var atbrīvot no prasības par valstspiederību un domicilu, ja tiek uzskatīts, ka tīkla ekspluatācija ir sabiedrības interesēs.

Attiecībā uz tādu preču transportēšanu, kas nav gāze un ūdens, piemēro šādas prasības:

- (i) atļauju fiziskām personām piešķir tikai EEZ valstspiederīgajiem, kuru mītnei jāatrodas Austrijā, un
- (ii) uzņēmumu un personālsabiedrību galvenajai mītnei jāatrodas Austrijā. Piemēro ekonomisko vajadzību pārbaudi vai interešu pārbaudi. Pārrobežu cauruļvadi nedrīkst apdraudēt Austrijas drošības intereses un tās neitrālas valsts statusu. Uzņēmumiem un personālsabiedrībām ir jāieceļ rīkotājdirektors, kuram jābūt EEZ dalībvalsts valstspiederīgajam. Kompetentā iestāde var atbrīvot no prasības par valstspiederību un galveno mītņi, ja tiek uzskatīts, ka cauruļvada ekspluatācija ir valsts ekonomikas interesēs (CPC 713).

Pasākumi

AT: *Rohrleitungsgesetz (Likums par cauruļvadu transportu), BGBl. Nr. 411/1975, § 5(1) un (2), §§ 5 (1) un (3), 15, 16; un*

Gaswirtschaftsgesetz 2011 (Gāzes likums), BGBl. I Nr. 107/2011, 43. un 44. pants, 90. un 93. pants.

Attiecībā uz investīciju liberalizāciju – piekļuve tirgum, valsts režīms, augstākā līmeņa vadība un direktoru padomes un pakalpojumu pārrobežu tirdzniecība – (attiecas tikai uz valdības reģionālo līmeni) valsts režīms un klātbūtne uz vietas

AT: attiecībā uz elektroenerģijas pārvadi un sadali atļauju piešķir tikai EEZ dalībvalsts valstspiederīgajiem, kuru domicils ir EEZ. Ja operators iecel rīkotājdirektoru vai nomnieku, tad tiek piešķirts atbrīvojums no domicila prasības.

Juridisko personu (uzņēmumu) un personālsabiedrību galvenajai mītnei jāatrodas EEZ. Tām jāieceļ rīkotājdirektors vai nomnieks — abiem jābūt EEZ dalībvalsts valstspiederīgajiem, kuru domicils ir EEZ.

Kompetentā iestāde var atbrīvot no prasības par domicilu un valstspiederību, ja tiek uzskatīts, ka tīkla ekspluatācija ir sabiedrības interesēs (ISIC 3.1. red. 40, CPC 887).

Pasākumi

AT: *Burgenländisches Elektrizitätswesengesetz 2006, LGBl. Nr. 59/2006, ar grozījumiem;*

Niederösterreichisches Elektrizitätswesengesetz, LGBl. Nr. 7800/2005, ar grozījumiem; Landesgesetz, mit dem das Oberösterreichische Elektrizitätswirtschafts- und -

organisationsgesetz 2006 erlassen wird (Oö. ElWOG 2006), LGBl. Nr. 1/2006, ar grozījumiem; Salzburger Landeselektrizitätsgesetz 1999 (LEG), LGBl. Nr. 75/1999, ar grozījumiem;

Gesetz vom 16. November 2011 über die Regelung des Elektrizitätswesens in Tirol (Tiroler

Elektrizitätsgesetz 2012 – TEG 2012), LGBl. Nr. 134/2011;

Gesetz über die Erzeugung, Übertragung und Verteilung von elektrischer Energie

(Vorarlberger Elektrizitätswirtschaftsgesetz), LGBl. Nr. 59/2003, ar grozījumiem;

Gesetz über die Neuregelung der Elektrizitätswirtschaft (Wiener Elektrizitätswirtschaftsgesetz

2005 – WEIWG 2005), *LGBI. Nr. 46/2005*;

Steiermärkisches Elektrizitätswirtschafts- und Organisationsgesetz(ELWOG), LGBI. Nr.

70/2005. un

Kärntner Elektrizitätswirtschafts-und Organisationsgesetz(ELWOG), LGBI. Nr. 24/2006.

Attiecībā uz investīciju liberalizāciju – piekļuve tirgum, valsts režīms un pakalpojumu pārrobežu tirdzniecība – klātbūtne uz vietas

CZ: elektroenerģijas ražošanai, pārvadei, sadalei, tirdzniecībai un citām elektroenerģijas tirgus operatora darbībām, kā arī gāzes ražošanai, pārvadei, sadalei, uzglabāšanai un tirdzniecībai, kā arī siltumenerģijas ražošanai un sadalei nepieciešama atļauja. Šādu atļauju var piešķirt tikai fiziskai personai ar uzturēšanās atļauju vai juridiskai personai, kas veic uzņēmējdarbību Savienībā. Attiecībā uz elektroenerģijas un gāzes pārvadi un tirgus operatora licencēm pastāv ekskluzīvas tiesības (ISIC 3.1. red. 40, CPC 7131, 63297, 742, 887).

LT: elektroenerģijas pārvades, sadales, publiskās piegādes un tirdzniecības organizēšanas licences var izdot tikai juridiskām personām, kuras veic uzņēmējdarbību Lietuvas Republikā, vai citu dalībvalstu juridisko personu vai citu organizāciju filiālēm, kas veic uzņēmējdarbību Lietuvas Republikā. Atļaujas elektroenerģijas ražošanai, elektroenerģijas ražošanas jaudu attīstīšanai un tiešās līnijas izbūvei var izsniegt personām, kuru pastāvīgā dzīvesvieta ir Lietuvas Republikā, vai juridiskām personām, kas veic uzņēmējdarbību Lietuvas Republikā, vai citu dalībvalstu juridisko personu vai citu organizāciju filiālēm, kas veic uzņēmējdarbību Lietuvas Republikā. Šī atruna neattiecas uz konsultāciju pakalpojumiem, kas saistīti ar elektroenerģijas pārvadi un sadali par atlīdzību vai uz līguma pamata (ISIC 3.1. red. 401, CPC 887).

Degvielas vai kurināmā gadījumā nepieciešams veikt uzņēmējdarbību. Degvielas vai kurināmā pārvades, sadales un glabāšanas un dabasgāzes sašķidrināšanas licences var izdot tikai juridiskām personām, kas veic uzņēmējdarbību Lietuvas Republikā, vai citas dalībvalsts juridisko personu vai citu organizāciju (meitasuzņēmumu) filiālēm, kas veic uzņēmējdarbību Lietuvas Republikā.

Šī atruna neattiecas uz konsultāciju pakalpojumiem, kas saistīti ar degvielas vai kurināmā pārvadi un sadali par atlīdzību vai uz līguma pamata (CPC 713, CPC 887).

PL: saskaņā ar Enerģētikas likumu ir vajadzīga licence šādu darbību veikšanai:

(i) degvielas vai kurināmā vai enerģijas ražošanai, izņemot cietā vai gāzveida degvielas vai kurināmā ražošanu; elektroenerģijas ražošanu, izmantojot elektroenerģijas avotus, kuru kopējā jauda nepārsniedz 50 MW, neskaitot atjaunojamos energoresursus; elektroenerģijas un siltuma koģenerāciju, izmantojot avotus, kuru kopējā jauda nepārsniedz 5 MW, neskaitot atjaunojamos energoresursus; siltumenerģijas ražošanu, izmantojot avotus, kuru kopējā jauda nepārsniedz 5 MW;

(ii) gāzveida kurināmā uzglabāšanai glabāšanas iekārtās, dabasgāzes sašķidrināšanai un sašķidrinātas dabasgāzes regazificēšanai sašķidrinātas dabasgāzes iekārtās, kā arī sašķidrināta kurināmā uzglabāšanai, izņemot sašķidrinātas gāzes uzglabāšanu iekārtās, kuru jauda ir mazāka par 1 MJ/s, un šķidrās degvielas vai kurināmā uzglabāšana mazumtirdzniecībā;

(iii) degvielas vai kurināmā vai enerģijas pārvadei vai sadalei, izņemot: gāzveida kurināmā sadali tīklos, kuru jauda ir mazāka par 1 MJ/s, un siltuma pārvadi vai sadali, ja klientu pasūtītā kopējā jauda nepārsniedz 5 MW;

(iv) degvielas vai kurināmā vai enerģijas tirdzniecībai, izņemot cietā kurināmā tirdzniecību; elektroenerģijas tirdzniecību, izmantojot klientam piederošas iekārtas, kurās spriegums ir mazāks par 1 kV; gāzveida kurināmā tirdzniecību, ja gada apgrozījums nepārsniedz EUR 100 000 ekvivalentu; sašķidrinātas gāzes tirdzniecību, ja gada apgrozījums nepārsniedz EUR 10 000; un gāzveida kurināmā un elektroenerģijas tirdzniecību, ko veic preču biržās brokeru sabiedrības, kuras darbojas kā starpnieki preču biržās, pamatojoties uz 2000. gada 26. oktobra Likumu par preču biržām, kā arī siltuma tirdzniecību, ja klientu pasūtītā jauda nepārsniedz 5 MW. Minētie apgrozījuma ierobežojumi neattiecas uz gāzveida kurināmā vai sašķidrinātas gāzes vairumtirdzniecības pakalpojumiem vai balonos pildītas gāzes mazumtirdzniecības pakalpojumiem.

Licenci kompetentā iestāde var piešķirt tikai pieteikuma iesniedzējam, kura reģistrētā galvenā darbījumbūvības vieta vai rezidence ir EEZ dalībvalsts vai Šveices Konfederācijas teritorijā (ISIC 3.1. red. 040, CPC 63297, 74220, CPC 887).

Pasākumi

CZ: *Likums Nr. 458/2000 Coll. par darbījumbūvības nosacījumiem un publisko pārvaldi enerģētikas nozarēs (Enerģētikas likums).*

LT: *Lietuvas Republikas 2000. gada 10. oktobra Likums Nr. VIII-1973 par dabasgāzi un Lietuvas Republikas 2000. gada 20. jūlija Likums Nr. VIII-1881 par elektroenerģiju.*

PL: *1997. gada 10. aprīļa Enerģētikas likums, 32. un 33. pants*

Attiecībā uz pakalpojumu pārrobežu tirdzniecību – klātbūtne uz vietas

SI: uz elektroenerģijas un dabasgāzes ražošanu, tirdzniecību, piegādi galalietotājiem, pārvadi un sadali attiecas prasība par uzņēmējdarbības veikšanu Savienībā (ISIC 3.1. red. 4010, 4020, CPC 7131, CPC 887).

Pasākumi

SI: *Enerģētikas likums (Enerģētikas likums) 2014, Official Gazette RS, nr. 17/2014. un Ieguves likums, 2014.*

18. atruna. Lauksaimniecība, zvejniecība un ražošana

Nozare – apakšnozare:	Lauksaimniecība, medniecība, mežsaimniecība; dzīvnieku un ziemeļbriežu audzēšana, zvejniecība un akvakultūra; izdevējdarbība, poligrāfija un ierakstu reproducēšana
Nozares klasifikācija:	ISIC 3.1. red. 011, 012, 013, 014, 015, 1531, 050, 0501, 0502, 221, 222, 323, 324, CPC 881, 882, 88442
Atrunas veids:	Piekluve tirgum Valsts režīms Lielākās labvēlības režīms Veiktspējas prasības Augstākā vadība un direktoru padomes Klātbūtne uz vietas
Nodaļa:	Investīciju liberalizācija, pakalpojumu pārrobežu tirdzniecība.
Valdības līmenis:	Eiropas Savienība/dalībvalsts (ja vien nav norādīts citādi)

Apraksts

a) Lauksaimniecība, medniecība un mežsaimniecība (ISIC 3.1. red. 011, 012, 013, 014, 015, 1531, CPC 881)

Attiecībā uz investīciju liberalizāciju – valsts režīms

IE: lai ārvalstu rezidenti varētu veikt uzņēmējdarbību miltu malšanas jomā, ir vajadzīga atļauja (ISIC 3.1. red. 1531).

Pasākumi

IE: 1933. gada Lauksaimniecības produktu (graudaugu) likums.

Attiecībā uz investīciju liberalizāciju – piekluve tirgum, valsts režīms

FI: tikai EEZ dalībvalsts valstspiederīgie, kuri ir rezidenti ziemeļbriežu ganību teritorijā, var turēt un audzēt ziemeļbriežus. Var tikt piešķirtas ekskluzīvas tiesības.

FR: lai kļūtu par lauksaimniecības kooperatīva locekli vai šāda kooperatīva direktoru, ir vajadzīga iepriekšēja atļauja (ISIC 3.1. red. 011, 012, 013, 014, 015).

SE: tikai sāmiem drīkst piederēt ziemeļbriežu audzēšanas saimniecības, un tikai sāmi drīkst ar to nodarboties.

Pasākumi

FI: Poronhoitolaki (Ziemeļbriežu audzēšanas likums) (848/1990), 1. nodaļa, 4. pants, 3. protokols Līgumam par Somijas pievienošanos.

FR: Code rural et de la pêche maritime.

SE: Ziemeļbriežu audzēšanas likums (1971:437), 1. iedaļa

b) Zvejniecība un akvakultūra (ISIC 3.1. red. 050, 0501, 0502, CPC 882)

Attiecībā uz investīciju liberalizāciju – piekļuve tirgum, valsts režīms un pakalpojumu pārrobežu tirdzniecība – piekļuve tirgum

FR: Francijas kuģim, kas kuģo ar Francijas karogu, var izdot zvejas atļauju vai var atļaut zvejot, pamatojoties uz valsts kvotām, tikai tad, ja tiek izveidota reāla ekonomiskā saikne Francijas teritorijā un ja kuģa darbība tiek vadīta un kontrolēta no pastāvīgas uzņēmējdarbības vietas Francijas teritorijā (ISIC 3.1. red. 050, CPC 882).

Pasākumi

FR: *Code rural et de la pêche maritime.*

c) Ražošana – izdevējdarbība, poligrāfija un ierakstu reproducēšana (ISIC 3.1. red. 221, 222, 323, 324, CPC 88442)

Attiecībā uz investīciju liberalizāciju – piekļuve tirgum, valsts režīms un pakalpojumu pārrobežu tirdzniecība – piekļuve tirgum, valsts režīms, klātbūtne uz vietas

LV: tiesības dibināt un izdot masu informācijas līdzekļus ir tikai Latvijā inkorporētām juridiskajām personām un Latvijas fiziskajām personām. Filiāles nav atļautas (CPC 88442).

Pasākumi

LV: *Likums par presi un citiem masu informācijas līdzekļiem, 8. pants.*

Attiecībā uz investīciju liberalizāciju – valsts režīms un pakalpojumu pārrobežu tirdzniecība – klātbūtne uz vietas

DE (attiecas arī uz valdības reģionālo līmeni): katrā publiski izplatītā vai drukātā laikrakstā, žurnālā vai periodiskajā izdevumā jābūt skaidri norādītam “atbildīgajam redaktoram” (fiziskas personas pilnam vārdam, uzvārdam un adresei). Var tikt noteikta prasība, ka atbildīgajam redaktoram jābūt Vācijas, Savienības vai EEZ dalībvalsts pastāvīgajam iedzīvotājam. Federālais iekšlietu ministrs var pieļaut izņēmumus (ISIC 3.1. red. 223, 224).

Pasākumi

DE:

Reģionālā līmenī:

Gesetz über die Presse Baden-Württemberg (LPG BW);

Bayerisches Pressegesetz (BayPrG);

Berliner Pressegesetz (BlnPrG);

Brandenburgisches Landespressegesetz (BbgPG);

Gesetz über die Presse Bremen (BrPrG);

Hamburgisches Pressegesetz;

Hessisches Pressegesetz (HPresseG);

Landespressegesetz für das Land Mecklenburg-Vorpommern (LPrG M-V);

Niedersächsisches Pressegesetz (NPresseG);

Pressegesetz für das Land Nordrhein-Westfalen (Landespressegesetz NRW);

Landesmediengesetz (LMG) Rheinland-Pfalz;

Saarländisches Mediengesetz (SMG);

Sächsisches Gesetz über die Presse (SächsPresseG);

Pressegesetz für das Land Sachsen-Anhalt (Landespressegesetz);

Gesetz über die Presse Schleswig-Holstein (PressG SH);

Thüringer Pressegesetz (TPG).

Attiecībā uz investīciju liberalizāciju – piekļuve tirgum, valsts režīms

IT: ja Apvienotā Karaliste ļauj Itālijas ieguldītājiem turēt īpašumā vairāk nekā 49 procentus kapitāla un balsstiesību Apvienotās Karalistes izdevējsabiedrībā, tad Itālija ļauj Apvienotās Karalistes ieguldītājiem turēt īpašumā vairāk nekā 49 procentus kapitāla un balsstiesību Itālijas izdevējsabiedrībā ar tādiem pašiem nosacījumiem (ISIC 3.1. red. 221, 222).

Pasākumi

IT: Likums 416/1981, 1. pants (un turpmākie grozījumi).

Attiecībā uz investīciju liberalizāciju – augstākā vadība un direktoru padomes

PL: laikrakstu un žurnālu galvenajiem redaktoriem piemērota prasība par valstspiederību (ISIC 3.1. Red.

221, 222).

Pasākumi

PL: 1984. gada 26. janvāra Likums par presi, Oficiālo publikāciju izdevums, Nr. 5, 24. poz., ar turpmākiem grozījumiem.

Attiecībā uz investīciju liberalizāciju – valsts režīms un pakalpojumu pārrobežu tirdzniecība – valsts režīms, klātbūtne uz vietas

SE: fiziskām personām, kas ir Zviedrijā iespiestu un publicētu periodisko izdevumu īpašnieki, jābūt Zviedrijas rezidentiem vai EEZ dalībvalsts valstspiederīgajiem. Šādu periodisko izdevumu īpašniekiem, kuri ir juridiskas personas, jāveic uzņēmējdarbība EEZ. Zviedrijā iespiesti un publicēti periodiskajiem izdevumiem un tehniskajiem ierakstiem nepieciešams atbildīgais redaktors, kura domicilam jābūt Zviedrijā (ISIC 3.1. red. 22, CPC 88442).

Pasākumi

SE: Preses brīvības likums (1949:105);

Pamatlikums par vārda brīvību (1991:1469) un

Likums par rīkojumiem attiecībā uz Preses brīvības likumu un Pamatlikumu par vārda brīvību (1991:1559).

Apvienotās Karalistes saraksts

1. atruna. Visas nozares
2. atruna. Profesionālie pakalpojumi (visas profesijas, izņemot ar veselību saistītās)
3. atruna. Profesionālie pakalpojumi (veterinārie pakalpojumi)
4. atruna. Pētniecības un izstrādes pakalpojumi
5. atruna. Darījumdarbības pakalpojumi
6. atruna. Sakaru pakalpojumi
7. atruna. Transporta pakalpojumi un transporta palīgpakalpojumi
8. atruna. Ar enerģiju saistītas darbības

1. atruna. Visas nozares

Nozare:	Visas nozares
Atrunas veids:	Piekluve tirgum Valsts režīms Augstākā vadība un direktoru padomes Veiktspējas prasības
Nodaļa:	Investīciju liberalizācija
Valdības līmenis:	Centrālais un reģionālais (ja vien nav norādīts citādi)

Apraksts

Attiecībā uz investīciju liberalizāciju – veiktspējas prasības

Apvienotā Karaliste var izpildīt saistības vai apņemšanās, kas uzņemtas saskaņā ar noteikumiem, kuri reglamentē apņemšanās, kas uzņemtas *City Code on Takeovers and Mergers* (Sitijas kodeksā par pārņemšanu un apvienošanu) pēc izteiktā piedāvājuma, vai kas uzņemtas saskaņā ar *Deeds of Undertaking* (apņemšanās akti) saistībā ar pārņemšanu vai apvienošanu, ja saistības vai apņemšanās nav noteiktas vai prasītas kā nosacījums pārņemšanas vai apvienošanās apstiprināšanai.

Pasākumi

The City Code on Takeovers and Mergers (Sitijas kodekss par pārņemšanu un apvienošanu).

Companies Act 2006 (2006. gada Sabiedrību likums).

Law of Property (Likums par īpašumu) Act 1989 (dažādi noteikumi) attiecībā uz apņemšanos aktu izpildi saistībā ar pārņemšanu vai apvienošanu.

Attiecībā uz investīciju liberalizāciju – piekluve tirgum, valsts režīms, augstākā vadība un direktoru padomes

Šī atruna attiecas tikai uz veselības, sociālajiem vai izglītības pakalpojumiem.

Attiecībā uz investoriem no Savienības vai to uzņēmumiem Apvienotā Karaliste, pārdodot vai izmantojot pašu kapitāla daļas vai aktīvus esošā valsts uzņēmumā vai esošā valdības struktūrā, kas sniedz veselības, sociālos vai izglītības pakalpojumus (CPC 93, 92), var noteikt aizliegumus vai ierobežojumus attiecībā uz šādu daļu vai aktīvu turēšanu īpašumā un šādu daļu un aktīvu īpašnieku spēju kontrolēt jebkādu rezultātā izveidoto uzņēmumu. Attiecībā uz šādu pārdošanu vai cita veida izmantošanu Apvienotā Karaliste var pieņemt vai atstāt spēkā pasākumus saistībā ar augstākās vadības vai direktoru padomju locekļu valstspiederību, kā arī pasākumus, kas ierobežo pakalpojumu sniedzēju skaitu.

Šajā atrunā:

- (i) ikvienu pasākumu, kuru atstāj spēkā vai pieņem pēc šā nolīguma spēkā stāšanās dienas un kurā minētās pārdošanas vai cita veida izmantošanas brīdī ir noteikts aizliegums vai ierobežojumi attiecībā uz pašu kapitāla daļu vai aktīvu turēšanu

īpašumā vai noteiktas prasības attiecībā uz valstspiederību, vai noteikti ierobežojumi attiecībā uz šajā atrunā aprakstīto pakalpojumu sniedzēju skaitu, uzskata par esošu pasākumu un

- (ii) “valsts uzņēmums” ir uzņēmums, kas pieder Apvienotajai Karalistei ar līdzdalības starpniecību vai ko tā kontrolē ar līdzdalības starpniecību, un ietver uzņēmumu, kas izveidots pēc šā nolīguma spēkā stāšanās nolūkā vienīgi pārdot vai izmantot pašu kapitāla daļas vai aktīvus esošā valsts uzņēmumā vai valdības struktūrā.

Pasākumi

Izklāstīti daļā “Apraksts” iepriekš.

2. atruna. Profesionālie pakalpojumi (visas profesijas, izņemot ar veselību saistītās)

Nozare – apakšnozare:	Profesionālie pakalpojumi — juridiskie pakalpojumi, revīzijas pakalpojumi
Nozares klasifikācija:	daļa no CPC 861, CPC 862
Atrunas veids:	Piekluve tirgum Valsts režīms Klātbūtne uz vietas
Nodaļa:	Investīciju liberalizācija un pakalpojumu pārrobežu tirdzniecība
Valdības līmenis:	Centrālais un reģionālais (ja vien nav norādīts citādi)

Apraksts

(a) Juridiskie pakalpojumi (daļa no CPC 861)

Lai sniegtu noteiktus juridiskus pakalpojumus, var būt nepieciešams saņemt atļauju vai licenci no kompetentās iestādes vai izpildīt reģistrācijas prasības. Ciktāl prasības attiecībā uz atļaujas vai licences saņemšanu vai reģistrāciju nav diskriminējošas un atbilst SERVIN. 5.49. pantā noteiktajām, tās nav uzskaitītas. Tās var ietvert, piemēram, prasību par to, ka jābūt iegūtai noteiktai kvalifikācijai, jābūt pabeigtam atzītam apmācības periodam vai ka dalības brīdī jābūt birojam vai pasta adresei kompetentās iestādes jurisdikcijā.

Attiecībā uz investīciju liberalizāciju – piekluve tirgum, valsts režīms un pakalpojumu pārrobežu tirdzniecība – piekluve tirgum, klātbūtne uz vietas, valsts režīms

Attiecībā uz dažu Apvienotās Karalistes iekšzemes juridisko pakalpojumu sniegšanu attiecīgā profesionālā vai regulatīvā iestāde var noteikt prasību par dzīvesvietu (komerciāla klātbūtne). Piemēro nediskriminējošas prasības attiecībā uz juridisko formu.

Attiecībā uz dažu Apvienotās Karalistes iekšzemes ar imigrāciju saistītu juridisko pakalpojumu sniegšanu attiecīgā profesionālā vai regulējuma struktūra var noteikt prasību par dzīvesvietu.

Pasākumi

Attiecībā uz Angliju un Velsu — *the Solicitors Act 1974, the Administration of Justice Act 1985 un the Legal Services Act 2007*. Attiecībā uz Skotiju — *Solicitors (Scotland) Act 1980 un the Legal Services (Scotland) Act 2010*. Attiecībā uz Ziemeļīriju — *the Solicitors (Northern Ireland) Order 1976*. Attiecībā uz visām jurisdikcijām – 1999. gada Imigrācijas un patvēruma likums. Turklāt katrā jurisdikcijā piemērojamie pasākumi ietver prasības, ko noteikušas profesionālās un regulējuma struktūras.

(b) Revīzijas pakalpojumi (CPC 86211, 86212, izņemot grāmatvedības un uzskaites pakalpojumus)

Attiecībā uz investīciju liberalizāciju – valsts režīms un pakalpojumu pārrobežu tirdzniecība – valsts režīms

Apvienotās Karalistes kompetentās iestādes var atzīt tāda revidenta kvalifikāciju līdzvērtīgumu, kurš ir Savienības vai kādas trešās valsts valstspiederīgais, lai ļautu revidentam pildīt obligātā revidenta funkcijas Apvienotajā Karalistē, pamatojoties uz savstarpību (CPC 8621).

Pasākumi

The Companies Act 2006 (2006. gada Sabiedrību likums)

3. atruna. Profesionālie pakalpojumi (veterinārie pakalpojumi)

Nozare – apakšnozare:	Profesionālie pakalpojumi (veterinārie pakalpojumi)
Nozares klasifikācija:	CPC 932
Atrunas veids:	Pieklūve tirgum Klātbūtne uz vietas
Nodaļa:	Investīciju liberalizācija un pakalpojumu pārrobežu tirdzniecība
Valdības līmenis:	Centrālais un reģionālais (ja vien nav norādīts citādi)

Apraksts

Lai praktizētu veterinārārsta profesijā, ir vajadzīga fiziska klātbūtne. Veterinārārsta praksi var izveidot tikai tādi kvalificēti veterinārārsti, kas ir Karaliskās veterinārārstu kolēģijas (RCVS) locekļi.

Pasākumi

Veterinary Surgeons Act 1966 (1966. gada Veterinārārstu likums)

4. atruna. Pētniecības un izstrādes pakalpojumi

Nozare – apakšnozare:	Pētniecības un izstrādes pakalpojumi
Nozares klasifikācija:	CPC 851 un 853
Atrunas veids:	Pieklūve tirgum Valsts režīms Klātbūtne uz vietas
Nodaļa:	Investīciju liberalizācija un pakalpojumu pārrobežu tirdzniecība
Valdības līmenis:	Centrālais un reģionālais (ja vien nav norādīts citādi)

Apraksts

Par publiski finansētiem pētniecības un izstrādes (PI) pakalpojumiem, kam izmanto Apvienotās Karalistes nodrošinātu finansējumu, ekskluzīvas tiesības vai pilnvaras var piešķirt tikai Apvienotās Karalistes valstspiederīgajiem un Apvienotās Karalistes juridiskām personām, kuru juridiskā adrese, galvenā vadība vai galvenā uzņēmējdarbības vieta ir Apvienotajā Karalistē (CPC 851, 853).

Šī atruna neskar [Pieкто daļu] [Dalība Savienības programmās, pareiza finanšu pārvaldība un finanšu noteikumi] un Puses veikta iepirkuma vai piešķirtu subsīdiju vai dotāciju izslēgšanu no **SERVIN.1.1. panta** [Mērķis un darbības joma] 6. un 7. punkta.

Pasākumi

Visas esošās un visas nākotnes pētniecības vai inovācijas programmas.

5. atruna. Darījumdarbības pakalpojumi

Nozare – apakšnozare:	Darījumdarbības pakalpojumi – nomas vai izpirkumnomas pakalpojumi bez operatoriem un citi darījumdarbības pakalpojumi
Nozares klasifikācija:	daļa no CPC 831
Atrunas veids:	Pieklūve tirgum Valsts režīms Lielākās labvēlības režīms
Nodaļa:	Investīciju liberalizācija un pakalpojumu pārrobežu tirdzniecība
Valdības līmenis:	Centrālais un reģionālais (ja vien nav norādīts citādi)

Apraksts

Lai nomātu vai nomātu ar izpirkumu gaisa kuģi bez apkalpes, uz gaisa kuģi, ko izmanto Apvienotās Karalistes gaisa pārvadātājs, attiecas piemērojamās gaisa kuģu reģistrācijas prasības. Uz tādu līgumu par nomāšanu ar izpirkumu bez apkalpes, kura puse ir Apvienotās Karalistes pārvadātājs, attiecas prasības, kas noteiktas valsts tiesību aktos par aviācijas drošību, tādās kā iepriekšējs apstiprinājums un citi trešās valstīs reģistrētu gaisa kuģu izmantošanai piemērojami nosacījumi. Lai gaisa kuģus reģistrētu, var prasīt, lai to īpašnieki būtu vai nu fiziskas personas, kas atbilst konkrētiem valstspiederības kritērijiem, vai uzņēmumi, kuri atbilst konkrētiem kritērijiem attiecībā uz kapitāla īpašumtiesībām un kontroli (CPC 83104).

Attiecībā uz datorizētu rezervēšanas sistēmu (DRS) pakalpojumiem, ja DRS pakalpojumu sniedzēji ārpus Apvienotās Karalistes nepiešķir Apvienotās Karalistes gaisa pārvadātājiem līdzvērtīgu (proti, nediskriminējošu) režīmu tam, kāds ir nodrošināts Apvienotajā Karalistē, vai ja gaisa pārvadātāji, kas nav Apvienotās Karalistes gaisa pārvadātāji, nepiešķir Apvienotās Karalistes DRS pakalpojumu sniedzējiem līdzvērtīgu režīmu tam, kāds ir nodrošināts Apvienotajā Karalistē, var veikt pasākumus, lai DRS pakalpojumu sniedzēji Apvienotajā Karalistē piešķirtu līdzvērtīgu, diskriminējošu režīmu gaisa pārvadātājiem, kas nav Apvienotās Karalistes gaisa pārvadātāji, vai Apvienotās Karalistes gaisa pārvadātāji piešķirtu līdzvērtīgu režīmu DRS pakalpojumu sniedzējiem ārpus Apvienotās Karalistes.

Pasākumi: Eiropas Parlamenta un Padomes 2008. gada 24. septembra Regula (EK) Nr. 1008/2008 par kopīgiem noteikumiem gaisa pārvadājumu pakalpojumu sniegšanai Kopienā (pārstrādāta versija), kas Apvienotās Karalistes tiesību aktos saglabāta ar *European Union (Withdrawal) Act 2018* un grozīta ar *Operation of Air Services (Amendment etc.) (EU Exit) Regulations (S.I. 2018/1392)*.

Eiropas Parlamenta un Padomes 2009. gada 24. septembra Regula (EK) Nr. 80/2008 par kopīgiem noteikumiem gaisa pārvadājumu pakalpojumu sniegšanai Kopienā (pārstrādāta versija), kas Apvienotās Karalistes tiesību aktos saglabāta ar *European Union (Withdrawal) Act 2018* un grozīta ar *Computer Reservation Systems (Amendment) (EU Exit) Regulations 2018 (S.I. 018/1080)*.

6. atruna. Sakaru pakalpojumi

Nozare – apakšnozare:	Sakaru pakalpojumi – pasta un kurjera pakalpojumi
Nozares klasifikācija:	Daļa no CPC 71235, daļa no 73210, daļa no 751
Atrunas veids:	Pieklūve tirgum
Nodaļa:	Investīciju liberalizācija un pakalpojumu pārrobežu tirdzniecība
Valdības līmenis:	Centrālais un reģionālais (ja vien nav norādīts citādi)

Apraksts

Pastkastīšu izvietošanas uz publiskiem ceļiem organizēšana, pastmarku izdošana un ierakstīto sūtījumu pasta pakalpojumu sniegšana, ko izmanto tiesas vai administratīvajās procedūrās, var būt ierobežota saskaņā ar valsts tiesību aktiem. Lielākai noteiktībai — pasta operatoriem var piemērot konkrētus universālā pakalpojuma pienākumus vai finansiālu ieguldījumu kompensāciju fondā.

Pasākumi

Postal Services Act 2011 (2011. gada Pasta pakalpojumu likums)

7. atruna. Transporta pakalpojumi un transporta palīgpakalpojumi

Nozare – apakšnozare:	Transporta pakalpojumi – ūdens transporta palīgpakalpojumi, dzelzceļa transporta palīgpakalpojumi, autotransporta palīgpakalpojumi, gaisa transporta palīgpakalpojumi
Nozares klasifikācija:	CPC 711, 712, 721, 741, 742, 743, 744, 745, 746, 748, 749
Atrunas veids:	Piekluve tirgum Valsts režīms Klātbūtne uz vietas
Nodaļa:	Investīciju liberalizācija un pakalpojumu pārrobežu tirdzniecība
Valdības līmenis:	Centrālais un reģionālais (ja vien nav norādīts citādi)

Apraksts

(a) Gaisa pārvadājumu palīgpakalpojumi (CPC 746)

Attiecībā uz investīciju liberalizāciju – piekluve tirgum un pakalpojumu pārrobežu tirdzniecība – piekluve tirgum

Apkalpošanas uz zemes pakalpojumu atvērtības līmenis ir atkarīgs no lidostas lieluma. Pakalpojumu sniedzēju skaits katrā lidostā var būt ierobežots. “Lielās lidostās” šis ierobežojums nedrīkst būt mazāks par diviem piegādātājiem.

Pasākumi

The Airports (Groundhandling) Regulations 1997 (S.I. 1997/2389) (1997. gada Noteikumi par lidostām (apkalpošana uz zemes) (S.I. 1997/2389))

(b) Visu transporta veidu atbalsta pakalpojumi

Attiecībā uz investīciju liberalizāciju – valsts režīms un pakalpojumu pārrobežu tirdzniecība – piekluve tirgum, klātbūtne uz vietas, valsts režīms

Muitas pakalpojumus, tostarp muitošanas pakalpojumus un pakalpojumus, kas saistīti ar pagaidu uzglabāšanas vietu vai muitas noliktavu izmantošanu, var sniegt tikai personas, kas veic uzņēmējdarbību Apvienotajā Karalistē. Lai novērstu šaubas, tas ietver Apvienotās Karalistes rezidentus, personas, kuru pastāvīgā darījumdarbības vieta ir Apvienotajā Karalistē vai juridiskā adrese ir Apvienotajā Karalistē.

Pasākumi

Taxation (Cross-Border Trade Act) 2018 (2018. gada Nodokļu likums (pārrobežu tirdzniecība)); *the Customs and Excise Management Act 1979* (1979. gada Muitas un akcīzes pārvaldības likums); *the Customs (Export) (EU Exit) Regulations 2019* (2019. gada Noteikumi par muitu (eksportu)); *the Customs (Import Duty) (EU Exit) Regulations 2018* (2018. gada Noteikumi par muitu (ievedmuitas nodokli)); *the Customs (Special Procedures and Outward Processing) (EU Exit) Regulations 2018*

(2018. gada Noteikumi par muitu (īpašas procedūras un izvešana pārstrādei); *the Customs and Excise (Miscellaneous Provisions and Amendments) (EU Exit) Regulations 2019/1215* (Noteikumi 2019/1215 par muitu un akcīzi (dažādi noteikumi un grozījumi)).

(c) Ūdens transporta palīgpakalpojumi

Attiecībā uz investīciju liberalizāciju – piekļuve tirgum un pakalpojumu pārrobežu tirdzniecība – piekļuve tirgum

Attiecībā uz ostas pakalpojumiem ostas pārvaldes iestāde vai kompetentā iestāde var ierobežot ostas pakalpojumu sniedzēju skaitu konkrētam ostas pakalpojumam.

Pasākumi

2017. gada 15. februāra Regula (ES) 2017/352, ar ko izveido ostas pakalpojumu sniegšanas sistēmu un kopīgos noteikumus par ostu finanšu pārredzamību, 6. pants, kura Apvienotās Karalistes tiesību aktos saglabāta ar *European Union (Withdrawal) Act 2018* un grozīta ar *Pilotage and Port Services (Amendment) (EU Exit) Regulations 2020 (S.I. 2020/671)*.

Port Services Regulations 2019 (2019. gada noteikumi par Ostas pakalpojumiem)

8. atruna. Ar enerģiju saistītas darbības

Nozare – apakšnozare:	Ar enerģiju saistītas darbības – ieguves rūpniecība un karjeru izstrāde
Nozares klasifikācija:	ISIC 3.1. red. 11, 8675, CPC 883
Atrunas veids:	Pieklūve tirgum
Nodaļa:	Investīciju liberalizācija un pakalpojumu pārrobežu tirdzniecība
Valdības līmenis:	Centrālais un reģionālais (ja vien nav norādīts citādi)

Apraksts

Lai veiktu izpēti un ieguves darbības Apvienotās Karalistes kontinentālajā šelfā (UKCS) un sniegtu pakalpojumus, kam nepieciešama tieša pieklūve dabas resursiem vai to izmantošana, ir vajadzīga licence.

Šī atruna attiecas uz ieguves licencēm, ko izdod par Apvienotās Karalistes kontinentālo šelfu. Lai kļūtu par licenciātu, sabiedrības darījumdarbības vietai jābūt Apvienotajā Karalistē. Tas nozīmē, ka vai nu

- (i) sabiedrība ar darbiniekiem atrodas Apvienotajā Karalistē,
- (ii) vai Apvienotās Karalistes sabiedrība ir reģistrēta Sabiedrību reģistrā (*Companies House*), vai arī
- (iii) ārvalstu sabiedrības Apvienotās Karalistes filiāle ir reģistrēta Sabiedrību reģistrā (*Companies House*).

Šī prasība ir spēkā attiecībā uz ikvienu sabiedrību, kas piesakās jaunai licencei, un ikvienu sabiedrību, kura vēlas pievienoties esošai licencei, pamatojoties uz cesiju. Tā attiecas uz visām licencēm un uz visiem uzņēmumiem neatkarīgi no tā, vai tie ir operatori. Lai saņemtu licenci, kas attiecas uz konkrētu ieguves teritoriju, sabiedrībai a) jābūt *Companies House* (Sabiedrību reģistrā) reģistrētai Apvienotās Karalistes sabiedrībai vai b) jāveic darījumdarbība no fiksētas darījumdarbības vietas Apvienotajā Karalistē, kura definēta *Finance Act 2003* 148. pantā (parasti tam vajadzīgs, lai sabiedrība ar darbiniekiem atrastos Apvienotajā Karalistē) (ISIC 3.1. red. 11, CPC 883, 8675).

Pasākumi

Petroleum Act 1998 (1998. gada Likums par naftu).

SERVIN-2. PIELIKUMS. NĀKOTNES PASĀKUMI

Ievadpiezīmes

1. Apvienotās Karalistes un Savienības sarakstos saskaņā ar **SERVIN. 2.7. pantu [Neatbilstoši pasākumi – investīciju liberalizācija]**, **SERVIN.3.6. pantu [Neatbilstoši pasākumi – pakalpojumu pārrobežu tirdzniecība]** un **SERVIN. 5.50. pantu [Neatbilstoši pasākumi – juridiskie pakalpojumi]** ir izklāstītas Apvienotās Karalistes un Savienības atrunas attiecībā uz spēkā esošiem pasākumiem, kas neatbilst pienākumiem, kuri noteikti ar:

- (a) **SERVIN.2.2. pantu [Piekļuve tirgum – investīciju liberalizācija]** vai **SERVIN.3.2. pantu [Piekļuve tirgum – pakalpojumu pārrobežu tirdzniecība]**;
- (b) **SERVIN. 3.3. pantu [Klātbūtne uz vietas – pakalpojumu pārrobežu tirdzniecība]**;
- (c) **SERVIN.2.3. pantu [Valsts režīms – investīciju liberalizācija]** vai **SERVIN.3.4. pantu [Valsts režīms – pakalpojumu pārrobežu tirdzniecība]**;
- (d) **SERVIN.2.4. pantu [Lielākās labvēlības režīms – investīciju liberalizācija]** vai **SERVIN.3.5. pantu [Lielākās labvēlības režīms – pakalpojumu pārrobežu tirdzniecība]**;
- (e) **SERVIN. 2.5. pantu [Augstākā vadība un direktoru padomes]**;
- (f) **SERVIN. 2.6. pantu [Veiktspējas prasības]** un vai
- (g) **SERVIN.5.49. pantu [Pienākumi– juridiskie pakalpojumi]**.

2. Puses atrunas neskar Pušu tiesības un pienākumus, ko paredz *GATS*.

3. Katrā atrunā ir šādas daļas:

- (a) “nozare” – vispārējā nozare, uz kuru attiecas atruna;
- (b) “apakšnozare” – konkrētā nozare, uz kuru attiecas atruna;
- (c) “nozares klasifikācija” – attiecīgā gadījumā norādīta darbība, uz kuru attiecas atruna saskaņā ar CPC, ISIC 3.1. red. vai kā citādi skaidri izklāstīts Puses atrunā;
- (d) “atrunas veids”, kas precizē 1. punktā minētos pienākumus, uz kuriem attiecas atruna;
- (e) “apraksts” – tās nozares, apakšnozares vai darbības joma, uz kuru attiecas atruna, un
- (f) “esošie pasākumi” – pārredzamības nolūkā tiek uzskaitīti pašreizējie pasākumi, ko piemēro nozarei, apakšnozarei vai darbībām, uz ko attiecas atruna.

4. Interpretējot atrunu, ņem vērā visas tās daļas. Daļa “apraksts” prevalē pār visām citām daļām.

5. Apvienotās Karalistes un Eiropas Savienības saistību sarakstos

- a) ar “ISIC 3.1. red.” apzīmē Starptautisko standartizēto visu saimnieciskās darbības veidu klasifikāciju, kāda tā izklāstīta Apvienoto Nāciju Organizācijas Statistikas biroja statistikas dokumentus M sērijā Nr. 4, ISIC 3.1. red., 2002.;

b) "CPC" ir Centrālā preču klasifikācija (Apvienoto Nāciju Organizācijas Statistikas biroja Starptautisko Ekonomikas un sociālo lietu komitejas statistikas dokumentu M sērija, Nr. 77, Ņujorka, 1991. gads);

6. Apvienotās Karalistes un Savienības sarakstos atruna saistībā ar prasību par vietēju klātbūtni Savienības vai Apvienotās Karalistes teritorijā attiecas uz **SERVIN 3.3. pantu [Klātbūtne uz vietas]**, nevis uz **SERVIN 3.2. pantu [Piekļuve tirgum]** vai **SERVIN 3.4. pantu [Valsts režīms]**. Turklāt šāda prasība nav uzskatāma par atrunu attiecībā uz **SERVIN 2.3. pantu [Valsts režīms]**.

7. Atruna, kas pieņemta Savienības līmenī, attiecas uz Savienības pasākumu, uz dalībvalsts pasākumu centrālajā līmenī vai uz dalībvalsts valdības pasākumu, ja vien dalībvalsts nav izslēgta no atrunas darbības jomas. Atruna, ko pieņēmusi dalībvalsts, attiecas uz minētās dalībvalsts centrālā, reģionālā vai vietējā līmeņa valdības iestādes pasākumu. Attiecībā uz Beļģijā piemērojamām atrunām centrālais valdības līmenis ietver gan federālo valdību, gan reģionu un komūnu valdības, jo katrai no tām ir līdzvērtīgas likumdošanas pilnvaras. Attiecībā uz Savienības un tās dalībvalstu atrunām Olandes salas Somijā ir reģionālais valdības līmenis. Apvienotās Karalistes līmenī pieņemta atruna attiecas uz centrālās valdības, reģionālās valdības vai vietējās valdības pasākumu.

8. Turpmāk sniegtajā atrunu sarakstā nav iekļauti pasākumi, kas saistīti ar kvalifikācijas prasībām un procedūrām, tehniskajiem standartiem un licencēšanas prasībām un procedūrām, ja tie attiecībā uz piekļuvi tirgum vai valsts režīmu neveido ierobežojumu **SERVIN.2.2. panta [Piekļuve tirgum – investīciju liberalizācija]**, **SERVIN.2.3. panta [Valsts režīms – investīciju liberalizācija]**, **SERVIN.3.2. panta [Piekļuve tirgum – pakalpojumu pārrobežu tirdzniecība]**, **SERVIN.3.3. panta [Klātbūtne uz vietas – pakalpojumu pārrobežu tirdzniecība]**, **SERVIN 3.4. panta [Valsts režīms - pakalpojumu pārrobežu tirdzniecība]** vai **SERVIN 5.49. panta [Pienākumi - juridiskie pasākumi]** nozīmē. Minētie pasākumi var ietvert galvenokārt nepieciešamību saņemt licenci, izpildīt universālā pakalpojuma saistības, saņemt atzītu kvalifikāciju regulētās nozarēs, nokārtot konkrētus pārbaudījumus, ieskaitot valodas prasmju pārbaudi, izpildīt dalības prasību konkrētā profesijā, piemēram, piederība pie profesionālās organizācijas, vajadzību pēc vietējā pārstāvja pakalpojuma sniegšanai vai vietējās adreses, vai jebkuras citas nediskriminējošas prasības, ka konkrētas darbības nedrīkst veikt aizsargājamās zonās vai teritorijās. Lai gan šādi pasākumi sarakstā nav iekļauti, tie ir piemērojami arī turpmāk.

9. Lielākai noteiktībai — attiecībā uz Eiropas Savienību pienākums piešķirt valsts režīmu nenozīmē prasību attiecināt uz Apvienotās Karalistes fiziskajām vai juridiskajām personām režīmu, kas šādām personām piešķirts dalībvalstī saskaņā ar Līgumu par Eiropas Savienības darbību, vai jebkādu pasākumu, kas pieņemts saskaņā ar minēto Līgumu, ieskaitot to īstenošanu dalībvalstī:

i) citas dalībvalsts fiziskām personām vai rezidentiem vai

ii) juridiskajām personām, kuras ir izveidotas vai organizētas saskaņā ar citas dalībvalsts tiesību aktiem vai Savienības tiesībām un kuru juridiskā adrese, galvenā vadība vai galvenā darījumdarbības vieta atrodas Savienībā.

10. Režīms, ko piešķir juridiskām personām, kuras izveidojuši vienas Puses investori saskaņā ar otras Puses tiesībām (tostarp Savienības gadījumā – saskaņā ar dalībvalsts tiesību aktiem) un kuru juridiskā adrese, galvenā vadība vai galvenā darījumdarbības vieta atrodas minētajā otrā Pusē, atbilstīgi **Otrās daļas [Tirdzniecība, transports un zvejniecība] Pirmā temata [Tirdzniecība] II sadaļas [Pakalpojumi un investīcijas] 2. nodaļai [Investīciju liberalizācija]** neskar nosacījumus vai pienākumus, kas var būt bijuši noteikti šādai juridiskai personai, kad tā tika izveidota minētajā otrajā Pusē, un kas arī turpmāk ir piemērojami.

11. Saraksti attiecas tikai uz Apvienotās Karalistes un Eiropas Savienības teritorijām saskaņā ar **FINPROV.1. pantu [Teritoriālā piemērošana] / OTH.9.2. pantu [Ģeogrāfiskais tvērums]**, un tie skar tikai Savienības un tās dalībvalstu tirdzniecības attiecības ar Apvienoto Karalisti. Tie neskar dalībvalstu tiesības un pienākumus, kas izriet no Savienības tiesību aktiem.

12. Lielākai noteiktībai — nediskriminējoši pasākumi nav attiecībā uz piekļuvi tirgum noteikts ierobežojums **SERVIN.2.2. panta [Piekļuve tirgum – investīciju liberalizācija], SERVIN.3.2. panta [Piekļuve tirgum – pakalpojumu pārrobežu tirdzniecība] vai SERVIN.5.49. panta [Pienākumi – juridiskie pakalpojumi]** nozīmē nevienam šādam pasākumam,

- (a) kam nepieciešama infrastruktūras īpašumtiesību atdalīšana no to preču vai pakalpojumu īpašumtiesībām, kurus sniedz, izmantojot minēto infrastruktūru, lai nodrošinātu godīgu konkurenci, piemēram, enerģētikas, transporta un telesakaru jomā;
- (b) kas ierobežo īpašumtiesību koncentrāciju, lai nodrošinātu godīgu konkurenci;
- (c) ar ko vēlas saglabāt un aizsargāt dabas resursus un vidi, tostarp ierobežojot piešķirto koncesiju pieejamību, skaitu un jomu un nosakot moratoriju vai aizliegumu;
- (d) ar ko ierobežo piešķirto atļauju skaitu, pamatojoties uz tehniskiem vai fiziskiem ierobežojumiem, piemēram, telesakaru spektriem un frekvencēm, vai
- (e) kas prasa, lai konkrēta uzņēmuma kapitāldaļu īpašnieku, īpašnieku, partneru vai direktoru procentuālā daļa būtu kvalificēta vai darbotos konkrētā profesijā, piemēram, jurista vai grāmatveža profesijā.

13. Attiecībā uz finanšu pakalpojumiem: atšķirībā no ārvalstu meitasuzņēmumiem, filiālēm, ko tieši dalībvalstī izveidojusi ārpus Savienības finanšu iestāde, ar dažiem konkrētiem izņēmumiem nepiemēro Eiropas Savienības mērogā saskaņotos piesardzības pasākumus, tā ļaujot šādiem meitasuzņēmumiem gūt labumu, izmantojot atvieglojumus jaunu uzņēmumu veidošanā un pakalpojumu pārrobežu sniegšanā visā Savienībā. Tādējādi šādas filiāles saņem atļauju darboties dalībvalstīs teritorijā ar tādiem pašiem nosacījumiem, kādus piemēro attiecīgās dalībvalsts pašmāju finanšu iestādēm, un tām var noteikt par pienākumu izpildīt vairākas konkrētas prudenču prasības, piemēram, banku un vērtspapīru gadījumā – atsevišķu kapitalizāciju un citas maksātspējas prasības, un prasību iesniegt un publicēt pārskatus vai – apdrošināšanas gadījumā – īpašas garantiju un noguldījumu prasības, atsevišķu kapitalizāciju un prasību, lai attiecīgajā dalībvalstī atrastos aktīvi, kas veido tehniskās rezerves un vismaz vienu trešdaļu no maksātspējas rezerves

Turpmāk atrunu sarakstā ir izmantoti šādi saīsinājumi:

UK: Apvienotā Karaliste

EU: Eiropas Savienība, ieskaitot visas tās dalībvalstis

AT: Austrija

IE: Īrija

BE: Beļģija

IT: Itālija

BG: Bulgārija

LT: Lietuva

CY: Kipra

LU: Luksemburga

CZ: Čehijas Republika

LV: Latvija

DE: Vācija

MT: Malta

DK: Dānija

NL: Nīderlande

EE: Igaunija

EL: Grieķija

ES: Spānija

FI: Somija

FR: Francija

HR: Horvātija

HU: Ungārija

PL: Polija

PT: Portugāle

RO: Rumānija

SE: Zviedrija

SI: Slovēnija

SK: Slovākija

Savienības saraksts

1. atruna. Visas nozares
2. atruna. Profesionālie pakalpojumi – izņemot ar veselību saistītos pakalpojumus
3. atruna. Profesionālie pakalpojumi – ar veselību saistītie pakalpojumi un zāļu mazumtirdzniecība
4. atruna. Darījumdarbības pakalpojumi – pētniecības un izstrādes pakalpojumi
5. atruna. Darījumdarbības pakalpojumi – ar nekustamo īpašumu saistītie pakalpojumi
6. atruna. Darījumdarbības pakalpojumi – nomas un izpirkumnomas pakalpojumi
7. atruna. Darījumdarbības pakalpojumi – iekasēšanas aģentūru pakalpojumi un kredītinformācijas pakalpojumi
8. atruna. Darījumdarbības pakalpojumi – darbā iekārtošanas pakalpojumi
9. atruna. Darījumdarbības pakalpojumi – drošības un izmeklēšanas pakalpojumi
10. atruna. Darījumdarbības pakalpojumi – citi darījumdarbības pakalpojumi
11. atruna. Telesakari
12. atruna. Būvniecība
13. atruna. Izplatīšanas pakalpojumi
14. atruna. Izglītības pakalpojumi
15. atruna. Vidiskie pakalpojumi
16. atruna. Finanšu pakalpojumi
17. atruna. Veselības pakalpojumi un sociālie pakalpojumi
18. atruna. Tūrisma pakalpojumi un ar ceļojumiem saistīti pakalpojumi
19. atruna. Atpūtas, kultūras un sporta pakalpojumi
20. atruna. Transporta pakalpojumi un transporta pakalpojumu palīgpakalpojumi
21. atruna. Lauksaimniecība, zvejniecība un ūdens
22. atruna. Ar enerģiju saistītas darbības
23. atruna. Citi pakalpojumi, kas nav iekļauti citur

1. atruna. Visas nozares

Nozare:	Visas nozares
Atrunas veids:	Piekluve tirgum Valsts režīms Lielākās labvēlības režīms Augstākā vadība un direktoru padome Veiktspējas prasības Klātbūtne uz vietas Ar juridiskajiem pakalpojumiem saistīti pienākumi
Nodaļa/sadaļa:	Investīciju liberalizācija, pakalpojumu pārrobežu tirdzniecība un juridisko pakalpojumu tiesiskais regulējums

Apraksts

EU patur tiesības pieņemt vai atstāt spēkā jebkādu pasākumu attiecībā uz turpmāk minēto.

a) *Tiesības veikt uzņēmējdarbību*

Attiecībā uz investīciju liberalizāciju – piekluve tirgum

EU: uz pakalpojumiem, kurus uzskata par sabiedriskajiem pakalpojumiem valsts vai pašvaldību līmenī, var attiecināt valsts monopolus vai ekskluzīvas tiesības, ko piešķir privātiem uzņēmumiem.

Sabiedriskie pakalpojumi pastāv tādās nozarēs kā saistītie zinātnisko un tehnisko konsultāciju pakalpojumi, pētniecības un izstrādes pakalpojumi sociālajās un humanitārajās zinātnēs, tehniskās testēšanas un analīzes pakalpojumi, vidiskie pakalpojumi, veselības pakalpojumi, transporta pakalpojumi un palīgpakalpojumi visiem transporta veidiem. Ekskluzīvas tiesības sniegt šādus pakalpojumus parasti piešķir privātiem uzņēmumiem, piemēram, uzņēmumiem, kuriem ir publisku iestāžu koncesijas, ievērojot īpašas pakalpojumu sniegšanas saistības. Tā kā sabiedriskie pakalpojumi bieži pastāv arī līmenī, kas zemāks par centrālo līmeni, nav lietderīgi detalizētu un izsmeļošu sarakstu veidot katrai nozarei atsevišķi. Šī atruna neattiecas uz telesakariem, datorpakalpojumiem un ar datoriem saistītiem pakalpojumiem.

Attiecībā uz investīciju liberalizāciju – piekluve tirgum, valsts režīms pakalpojumu pārrobežu tirdzniecība – piekluve tirgum, valsts režīms un juridisko pakalpojumu tiesiskais regulējums – pienākumi

FI: fiziskām personām, kurām nav Olandes reģionālās pilsonības, un juridiskām personām ir ierobežotas tiesības bez Olandes salu kompetento iestāžu atļaujas iegādāties nekustamo īpašumu un būt tā īpašniekiem Olandes salās. Fiziskām personām, kurām nav Olandes reģionālās pilsonības, un ikvienam uzņēmumam ir ierobežotas tiesības bez Olandes salu kompetento iestāžu atļaujas veikt uzņēmējdarbību un saimniecisko darbību.

Esošie pasākumi

FI: *Ahvenanmaan maanhankintalaki* (Likums par zemes iegādi Olandē) (3/1975), 2. p.; *Ahvenanmaan itsehallintolaki* (Likums par Olandes autonomiju) (1144/1991), 11. p.

Attiecībā uz investīciju liberalizāciju – piekļuve tirgum, valsts režīms, veiktspējas prasības, augstākā vadība un direktoru padomes Tiesiskais regulējums attiecībā uz juridiskajiem pakalpojumiem – saistības:

FR: atbilstīgi Finanšu un monetārā kodeksa L151-1., 151-1. pantam un turpmākajiem pantiem Francijā ārvalstu ieguldījumus Finanšu un monetārā kodeksa R.151.-3. pantā uzskaitītajās nozarēs drīkst veikt ar ekonomikas ministra iepriekšēju atļauju.

Esošie pasākumi

FR: izklāstīti iepriekš daļā “Apraksts”.

Attiecībā uz investīciju liberalizāciju – valsts režīms, augstākā vadība un direktoru padomes

FR: ārvalstu līdzdalības nesen privatizētās sabiedrībās ierobežošana dažādā apjomā, ko nosaka Francijas valdība atsevišķi katrā gadījumā, ņemot vērā pašu kapitāla publiskā piedāvājuma apjomu. Ja izpilddirektoram nav pastāvīgās uzturēšanās atļaujas, lai veiktu uzņēmējdarbību rūpnieciskas, saimnieciskas un amatnieka darbības jomās, uzņēmumam jāsaņem īpaša atļauja.

Attiecībā uz investīciju liberalizāciju – piekļuve tirgum un tiesiskais regulējums juridiskajiem pakalpojumiem – pienākumi:

HU: iedibinājumam būtu jābūt sabiedrības ar ierobežotu atbildību, akciju sabiedrības vai pārstāvniecības biroja formā. Nav atļauts sākt darbību ar filiāles starpniecību, taču tas neattiecas uz finanšu pakalpojumiem.

Attiecībā uz investīciju liberalizāciju – piekļuve tirgum, valsts režīms

BG: lai veiktu atsevišķas saimnieciskas darbības, kas saistītas ar valsts vai sabiedriskā īpašuma izmantošanu vai lietošanu, ir jāsaņem Koncesiju likumā paredzētā koncesija.

Komerckorporācijām, kurās valstij vai pašvaldībai pieder kapitāldaļas vairāk kā 50 % apmērā, lai veiktu jebkādus darījumus ar korporācijas pamatlīdzekļiem, noslēgtu jebkādus līgumus par līdzdalības iegūšanu, izpirkumnomu, kopīgu darbību, kredītu, debitoru parādu nodrošināšanu, kā arī uzņemtos jebkādas saistības, kas izriet no vekseliem, ir jāsaņem privatizācijas aģentūras vai citas valsts vai reģionālās iestādes pilnvarojums vai atļauja — atkarībā no tā, kura ir kompetentā iestāde. Šī atruna neattiecas uz ieguves rūpniecību un karjeru izstrādi, kam piemēro atsevišķu atrunu, kura izklāstīta Eiropas Savienības sarakstā SERVIN-1. PIELIKUMĀ.

IT: valdība var īstenot konkrētas īpašās pilnvaras attiecībā uz uzņēmumiem, kas darbojas aizsardzības un valsts drošības jomā, un konkrētām stratēģiski nozīmīgām darbībām enerģētikas, transporta un sakaru nozarē. Tas attiecas uz visām juridiskajām personām, kas veic par stratēģiski nozīmīgām uzskatītas darbības aizsardzības un valsts drošības jomā, ne tikai privatizētiem uzņēmumiem.

Ja pastāv apdraudējums, ka tiks nopietni kaitēti būtiskām ar aizsardzību un valsts drošību saistītām interesēm, valdībai ir šādas īpašās pilnvaras:

a) piemērot īpašus nosacījumus akciju pirkšanai;

b) uzlikt veto ar īpašām darbībām, piemēram, nodošanu, apvienošanu, sadalīšanu un darbības maiņu, saistītu rezolūciju pieņemšanai vai

c) noraidīt akciju iegādi, ja pircējs vēlas iegūt tādu kapitāla līdzdalības apmēru, kas varētu apdraudēt ar aizsardzību un valsts drošību saistītas intereses.

Attiecīgā sabiedrība par jebkuru rezolūciju, aktu vai darījumu (piemēram, nodošanu, apvienošanu, sadalīšanu, darbības maiņu vai darbības pārtraukšanu), kas saistīts ar stratēģiskiem aktīviem enerģētikas, transporta un sakaru jomā, paziņo premjerministra birojam. Konkrētāk, ir jāpaziņo par jebkādu iegūšanu īpašumā, kas jebkurai fiziskai vai juridiskai personai, kura nav no Eiropas Savienības, nodrošina kontroli pār uzņēmumu.

Premjerministrs var izmantot šādas īpašās pilnvaras:

a) uzlikt veto jebkurai rezolūcijai, aktam un darījumam, kas uzskatāms par ārkārtēju un nopietnu sabiedrības interešu apdraudējumu tīklu un rezervju drošības un darbības jomā;

b) piemērot īpašus nosacījumus, lai garantētu sabiedrības interešu ievērošanu; vai

c) izņēmuma gadījumos, kad tiek apdraudētas būtiskas valsts intereses, noraidīt iegādes darījumu.

Kritēriji, kas jāņem vērā, novērtējot reālo vai ārkārtējo apdraudējumu, kā arī īpašo pilnvaru izmantošanas procedūras un nosacījumi ir paredzēti tiesību aktos.

Esošie pasākumi

IT: Likums Nr. 56/2012 par īpašajām pilnvarām attiecībā uz sabiedrībām, kas darbojas aizsardzības un valsts drošības, enerģētikas, transporta un sakaru nozarē; un

Premjerministra 2012. gada 30. novembra Dekrēts Nr. DPCM 253, ar ko nosaka stratēģiski nozīmīgas darbības aizsardzības un valsts drošības nozarē.

Attiecībā uz investīciju liberalizāciju – piekļuve tirgum, valsts režīms, lielākās labvēlības režīms, veikspējas prasības, augstākā vadība un direktoru padomes

LT: valsts drošībai stratēģiski nozīmīgi uzņēmumi, nozares un būves.

Esošie pasākumi

LT: 2002. gada 10. oktobra Likums par Lietuvas Republikas nacionālās drošības garantēšanai svarīgu objektu aizsardzību Nr. IX-1132 (jaunākie grozījumi izdarīti 2018. gada 12. janvārī, Nr. XIII-992).

Attiecībā uz investīciju liberalizāciju – valsts režīms un augstākā vadība un direktoru padomes

SE: diskriminējošas prasības pret uzņēmumu dibinātājiem, augstāko vadību un direktoru padomēm, kad Zviedrijas tiesību aktos tiek iekļauti jauni juridisko apvienību veidi.

b) Nekustamā īpašuma iegāde

Attiecībā uz investīciju liberalizāciju – piekļuve tirgum, valsts režīms, augstākā līmeņa vadība un direktoru padomes

HU: valstij piederoša īpašuma iegāde

Attiecībā uz investīciju liberalizāciju – piekļuve tirgum, valsts režīms

HU: aramzemi iegādājas ārvalstu juridiskās personas un nerezidējošas fiziskās personas

Esošie pasākumi

HU: 2013. gada Likums CXXII par lauksaimniecības un mežsaimniecības zemes apriti (II nodaļa (6.-36. punkts) un IV nodaļa (38.-59. punkts)); un

2013. gada Likums CCXII par pārejas pasākumiem un konkrētiem noteikumiem saistībā ar 2013. gada Likumu CXXII par lauksaimniecības un mežsaimniecības zemes apriti (IV nodaļa (8.–20. punkts)).

LV: lauku zemes iegāde, ko veic Apvienotās Karalistes vai trešās valsts valstspiederīgie.

Esošie pasākumi

LV: Likums par zemes privatizāciju lauku apvidos, 28., 29. un 30. pants.

SK: ārvalstu uzņēmumi un fiziskas personas nedrīkst iegūt īpašumā lauksaimniecības un mežsaimniecības zemi ārpus apbūvētās pašvaldības teritorijas robežām un dažas citas zemes (piem., dabas resursus, ezerus, upes, sabiedriskos ceļus utt.).

Esošie pasākumi

SK: Likums Nr. 44/1988 par dabas resursu aizsardzību un izmantošanu;

Likums Nr. 229/1991 par regulējumu attiecībā uz zemes un cita lauksaimniecības īpašuma tiesībām;

Likums Nr. 460/1992 Slovērijas Republikas Konstitūcija;

Likums Nr. 180/1995 par dažiem pasākumiem saistībā ar zemes īpašumtiesību kārtību;

Ārvalstu valūtas likums Nr. 202/1995;

Likums Nr. 503/2003 par zemes īpašumtiesību atgūšanu;

Mežu likums Nr. 326/2005 un

Likums Nr. 140/2014 par lauku zemes īpašumtiesību iegūšanu.

Attiecībā uz investīciju liberalizāciju – valsts režīms un pakalpojumu pārrobežu tirdzniecība – klātbūtne uz vietas

BG: fiziskas un juridiskas personas, kas ir ārvalstnieki, nevar iegādāties zemi. Bulgārijas juridiskās personas, kurām ir ārvalstu dalībnieki, nevar iegādāties lauksaimniecībā izmantojamu zemi. Ārvalstu juridiskās personas un ārvalstu fiziskās personas, kam pastāvīgā dzīvesvieta ir ārvalstīs, var iegādāties ēkas un īpašumtiesības uz nekustamo īpašumu (izmantošanas tiesības, celtniecības tiesības, tiesības būvēt virszemes struktūras un servitūttiesības). Ārvalstu fiziskas personas, kuru pastāvīgā dzīvesvieta ir ārvalstīs, ārvalstu juridiskās personas, kurās ārvalstu dalībniekiem lēmumu pieņemšanas procesā ir balsu vairākums vai ir nodrošināta iespēja bloķēt lēmuma pieņemšanu, var iegādāties nekustamos īpašumus atsevišķos Ministru padomes noteiktos ģeogrāfiskajos reģionos, iepriekš saņemot atļauju.

BG: Bulgārijas Republikas Konstitūcija, 22. pants; Likums par lauksaimniecības zemes īpašumtiesībām un izmantošanu, 3. pants; Mežu likums, 10. pants.

EE: ārvalstu fiziskās vai juridiskās personas, kas nav EEZ vai Ekonomiskās sadarbības un attīstības organizācijas valstu personas, var iegādāties nekustamo īpašumu, kurā ietilpst lauksaimniecības zeme un/vai mežu zeme, tikai ar pašvaldības vadītāja atļauju un pašvaldības padomes atļauju, un tām ir jāspēj atbilstīgi likumā noteiktajam pierādīt, ka nekustamais īpašums tiks izmantots paredzētajam nolūkam un efektīvi, ilgtspējīgi un mērķtiecīgi.

Esošie pasākumi

EE: *Kinnisasja omandamise kitsendamise seadus* (Nekustamā īpašuma iegūšanas ierobežojumu likums), 2. un 3. nodaļa

Attiecībā uz investīciju liberalizāciju – piekļuve tirgum, valsts režīms un pakalpojumu pārrobežu tirdzniecība – piekļuve tirgum, valsts režīms

LT: jebkāds pasākums, kas atbilst saistībām, kuras uzņēmusies Eiropas Savienība un kuras Lietuvā saskaņā ar *GATS* ir piemērojamas zemes iegūšanai īpašumā. Zemes gabala iegādes procedūru, noteikumus, kā arī ierobežojumus paredz Konstitucionālajā likumā, Zemes likumā un Lauksaimniecības zemes iegādes likumā.

Tomēr Ekonomiskās sadarbības un attīstības organizācijas un Ziemeļatlantijas līguma organizācijas dalībvalstu vietējā valdība (pašvaldības) un citi valsts līmeņa subjekti, kas Lietuvā veic saimniecisku darbību, ir norādīti Konstitucionālajā likumā atbilstīgi Eiropas Savienības un citiem Lietuvai saistošiem integrācijas kritērijiem, var iegūt īpašumā zemes gabalus, kuri nav izmantojami lauksaimniecībā un ir nepieciešami, lai veiktu ar minēto subjektu tiešu darbību saistītu ēku un objektu būvniecību un ekspluatāciju.

Esošie pasākumi

LT: Lietuvas Republikas Konstitūcija;

Lietuvas Republikas 1996. gada 20. jūnija Konstitucionālais likums Nr. I-1392 par Lietuvas Republikas Konstitūcijas 47. panta 3. punkta īstenošanu, jaunākie grozījumi izdarīti 2003. gada 20. martā, Nr. IX-1381;

2004. gada 27. janvāra Zemes likums Nr. IX-1983 un

2014. gada 24. aprīļa Lauksaimniecības zemes iegūšanas īpašumā likums Nr. XII-854.

c) Atzīšana

Attiecībā uz investīciju liberalizāciju – valsts režīms un pakalpojumu pārrobežu tirdzniecība – valsts režīms

EU: Eiropas Savienības direktīvas par diplomu un citu profesionālo kvalifikāciju savstarpēju atzīšanu attiecas tikai uz Savienības pilsoņiem. Tiesības sniegt regulētus profesionālos pakalpojumus vienā dalībvalstī nepiešķir tiesības tos sniegt citā dalībvalstī.

d) Lielākās labvēlības režīms

Attiecībā uz investīciju liberalizāciju – lielākās labvēlības režīms un pakalpojumu pārrobežu tirdzniecība – lielākās labvēlības režīms un tiesiskais regulējums attiecībā uz juridiskajiem pakalpojumiem – saistības

EU: atšķirīga režīma nodrošināšana trešai valstij, ievērojot jebkādu starptautisku ieguldījumu nolīgumu vai citu tirdzniecības nolīgumu, kas ir spēkā vai ir parakstīts pirms šā nolīguma stāšanās spēkā.

EU: atšķirīga režīma nodrošināšana trešai valstij, ievērojot jebkādu esošu vai turpmāku divpusēju vai daudzpusēju nolīgumu, ar kuru:

- (i) izveido pakalpojumu un investīciju iekšējo tirgu;
- (ii) piešķir tiesības veikt uzņēmējdarbību vai
- (iii) pieprasa tiesību aktu tuvināšanu vienā vai vairākās ekonomikas nozarēs.

Pakalpojumu un investīciju iekšējais tirgus ir tāda iekšēji nenorobežota teritorija, kurā nodrošināta brīva pakalpojumu un kapitāla aprīte un personu pārvietošanās.

Tiesības veikt uzņēmējdarbību nozīmē, ka divpusējā vai daudzpusējā nolīguma pusēm ir pienākums līdz ar minētā nolīguma stāšanos spēkā atcelt pēc būtības jebkādus savstarpējus ierobežojumus attiecībā uz uzņēmējdarbības veikšanu. Tiesības veikt uzņēmējdarbību ietver divpusējā vai daudzpusējā nolīguma pušu valstspiederīgo tiesības izveidot un vadīt uzņēmumus ar tādiem pašiem nosacījumiem kā pašu valstspiederīgajiem atbilstīgi tās puses tiesību aktiem, kurā šāda uzņēmējdarbība tiek veikta.

Tiesību aktu tuvināšana ir:

- (i) vienas vai vairāku divpusējā vai daudzpusējā nolīguma pušu tiesību aktu saskaņošana ar minētā nolīguma otras puses vai pārējo pušu tiesību aktiem vai
- (ii) kopīgu normatīvo aktu ietveršana divpusējā vai daudzpusējā nolīguma pušu tiesību aktos.

Šādu saskaņošanu vai ietveršanu veic un uzskata par veiktu tikai tad, kad attiecīgie tiesību akti ir ieviesti divpusējā vai daudzpusējā nolīguma puses vai pušu tiesību aktos.

Esošie pasākumi

EU: Līgums par Eiropas Ekonomikas zonu;

Stabilizācijas nolīgumi

Eiropas Savienības un Šveices Konfederācijas divpusējie nolīgumi un

padziļinātie un visaptverošie brīvās tirdzniecības nolīgumi

EU: atšķirīga režīma nodrošināšana attiecībā uz valstspiederīgo vai uzņēmumu tiesībām veikt uzņēmējdarbību, piemērojot esošus vai turpmākus divpusējos nolīgumus, kas noslēgti starp šādām dalībvalstīm: **BE, DE, DK, EL, ES, FR, IE, IT, LU, NL, PT** un jebkuru turpmāk uzskaitīto valsti, firstisti vai pilsētvalsti: Andoru, Monako, Sanmarīno un Vatikāna Pilsētvalsti.

DK, FI, SE: Dānijas, Zviedrijas un Somijas noteiktie pasākumi ar nolūku veicināt Ziemeļvalstu sadarbību, piemēram:

a) finanšu atbalsts pētniecības un izstrādes projektiem (Ziemeļvalstu rūpniecības fonds);

b) starptautisko projektu priekšizpētes finansēšana (Ziemeļvalstu projektu eksporta fonds) un

c) finanšu atbalsts uzņēmumiem, kuri izmanto vides tehnoloģiju (Ziemeļvalstu vides finanšu korporācija). Ziemeļvalstu vides finanšu korporācijas (*NEFCO*) mērķis ir veicināt investīcijas, kas atbilst Ziemeļvalstu vidiskajām interesēm, galveno uzmanību pievēršot Austrumeiropai.

Šī atruna neskar Puses veikta iepirkuma vai subsīdiju izslēgšanu no **SERVIN.1.1. panta [Mērķis un darbības joma] 6. un 7. punkta.**

PL: preferenciāli nosacījumi uzņēmējdarbības veikšanai vai pakalpojumu pārrobežu sniegšanai, kas var ietvert konkrētu Polijā piemērojamo atrunu sarakstā iekļautu ierobežojumu atcelšanu vai grozīšanu, var tikt piešķirti ar tirdzniecības un navigācijas līgumiem.

PT: atteikšanās no prasības par valstspiederību attiecībā uz konkrētām darbībām un profesijām, ko īsteno fiziskas personas, kuras sniedz pakalpojumus valstīm, kuru oficiālā valoda ir portugāļu valoda (Angolai, Brazīlijai, Kaboverdei, Gvinejai-Bisavai, Ekvatoriālajai Gvinejai, Mozambikai, Santomei un Prinsipi un Austrumtimorai).

e) *Ieroči, munīcija un militārais aprīkojums*

Attiecībā uz investīciju liberalizāciju – piekļuve tirgum, valsts režīms, lielākās labvēlības režīms, augstākā vadība un direktoru padomes, veikspējas prasības un pakalpojumu pārrobežu tirdzniecība – piekļuve tirgum, valsts režīms, lielākās labvēlības režīms, klātbūtne uz vietas

EU: ieroču, munīcijas un militārā aprīkojuma ražošana, izplatīšana vai tirdzniecība. Militārais aprīkojums ir jebkurš produkts, kurš ir paredzēts un izgatavots izmantošanai tikai militāriem mērķiem, kas saistīti ar kara darbību vai aizsardzības darbībām.

2. atruna. Profesionālie pakalpojumi – izņemot ar veselību saistītos pakalpojumus

Nozare:	Profesionālie pakalpojumi – juridiskie pakalpojumi: notāru un tiesu izpildītāju; uzskaites un grāmatvedības pakalpojumi; revīzijas pakalpojumi, nodokļu konsultāciju pakalpojumi, arhitektūras un pilsētplānošanas pakalpojumi, inženiertehniskie pakalpojumi un integrētie inženiertehniskie pakalpojumi
Nozares klasifikācija:	Daļa no CPC 861, daļa no 87902, 862, 863, 8671, 8672, 8673, 8674, daļa no 879
Atrunas veids:	Piekluve tirgum Valsts režīms Lielākās labvēlības režīms Augstākā vadība un direktoru padome
Nodaļa:	Investīciju liberalizācija un pakalpojumu pārrobežu tirdzniecība

Apraksts

ES patur tiesības pieņemt vai atstāt spēkā jebkādu pasākumu attiecībā uz turpmāk minēto.

a) Juridiskie pakalpojumi

Attiecībā uz investīciju liberalizāciju – piekluve tirgum, valsts režīms, augstākā vadība un direktoru padomes un pakalpojumu pārrobežu tirdzniecība – piekluve tirgum, valsts režīms

EU, izņemot **SE**: juridisko konsultāciju un juridisko atļauju, dokumentācijas un sertifikācijas pakalpojumu sniegšana, ko veic juridiskās jomas speciālisti, kuriem uzticēti publiskie uzdevumi, piemēram, notāri, “huissiers de justice” vai citi “officiers publics et ministériels”, un attiecībā uz pakalpojumiem, ko sniedz tiesu izpildītāji, kuri iecelti ar oficiālu valdības aktu (daļa no CPC 861, daļa no 87902).

Attiecībā uz investīciju liberalizāciju – lielākās labvēlības režīms un pakalpojumu pārrobežu tirdzniecība – lielākās labvēlības režīms

BG: pilnīgu valsts režīmu sabiedrību uzņēmējdarbības veikšanas un darbības, kā arī pakalpojumu sniegšanas jomā var piemērot tikai tādās valstīs uzņēmējdarbību veicošām sabiedrībām un tādu valstu pilsoņiem, ar kurām ir vai tiks noslēgti preferenciāli nolīgumi (daļa no CPC 861).

LT: ārvalstu advokāti var piedalīties kā advokāti tiesā tikai saskaņā ar starptautiskiem nolīgumiem (daļa no CPC 861), tostarp īpašiem noteikumiem par pārstāvības tiesā nodrošināšanu.

b) Grāmatvedības un uzskaites pakalpojumi (CPC 8621, izņemot revīzijas pakalpojumus, 86213, 86219, 86220)

Attiecībā uz pakalpojumu pārrobežu tirdzniecību – piekluve tirgum

HU: grāmatvedības un uzskaites pārrobežu darbības.

Esošie pasākumi

HU: 2000. gada Likums C un 2007. gada Likums LXXV.

c) *Revīzijas pakalpojumi (CPC – 86211, 86212, izņemot grāmatvedības un uzskaites pakalpojumus)*

Attiecībā uz pakalpojumu pārrobežu tirdzniecību – valsts režīms

BG: neatkarīgu finanšu revīziju veic reģistrēti revidenti, kas ir Sertificētu publisko grāmatvežu institūta biedri. Ar nosacījumu, ka tiek ievērots savstarpības princips, Sertificētu grāmatvežu institūts reģistrē Apvienotās Karalistes vai trešās valsts revīzijas struktūru, ja tā sniedz pierādījumus, ka:

a) trīs ceturtdaļas tās vadības struktūru locekļu un reģistrēto revidentu, kuri iestādes vārdā veic revīziju, atbilst prasībām, kas ir līdzvērtīgas Bulgārijas revidentiem piemērotajām prasībām, un ir veiksmīgi nokārtojuši attiecīgos pārbaudījumus;

b) revīzijas struktūra veic neatkarīgu finanšu revīziju saskaņā ar prasībām par neatkarību un objektivitāti un

c) revīzijas struktūra savā tīmekļa vietnē publicē gada pārredzamības ziņojumu vai izpilda citas līdzvērtīgas prasības par informācijas atklāšanu, ja tā veic revīziju sabiedriskas nozīmes subjektos.

Esošie pasākumi

BG: Neatkarīgas finanšu revīzijas likums.

Attiecībā uz investīciju liberalizāciju – piekļuve tirgum, valsts režīms, augstākā līmeņa vadība un direktoru padomes

CZ: atļauju veikt revīzijas Čehijas Republikā drīkst saņemt tikai tādas juridiskās personas, kurā vismaz 60 procenti kapitāla interešu vai balsstiesību ir rezervēti Čehijas Republikas vai Eiropas Savienības dalībvalstu valstspiederīgajiem.

Esošie pasākumi

CZ: 2009. gada 14. aprīļa Likums Nr. 93/2009 Coll. par revidentiem.

Attiecībā uz pakalpojumu pārrobežu tirdzniecību – piekļuve tirgum

HU: revīzijas pakalpojumu pārrobežu sniegšana.

Esošie pasākumi

2000. gada Likums C un 2007. gada Likums LXXV.

PT: revīzijas pakalpojumu pārrobežu sniegšana.

d) *Arhitektūras un pilsētplānošanas pakalpojumi (CPC 8674)*

Attiecībā uz pakalpojumu pārrobežu tirdzniecību – piekļuve tirgum, valsts režīms

HR: pilsētplānošanas pakalpojumu pārrobežu sniegšana.

3. atruna. Profesionālie pakalpojumi – ar veselību saistītie pakalpojumi un zāļu mazumtirdzniecība

Nozare:	Ar veselību saistīti profesionālie pakalpojumi un zāļu, medicīnisko un ortopēdisko preču mazumtirdzniecība, un citi farmaceitu sniegti pakalpojumi
Nozares klasifikācija:	CPC 63211., 85201., 9312., 9319., 93121.
Atrunas veids:	Piekluve tirgum Valsts režīms Augstākā vadība un direktoru padome Veiktspējas prasības Klātbūtne uz vietas
Nodaļa:	Investīciju liberalizācija un pakalpojumu pārrobežu tirdzniecība

Apraksts

EU patur tiesības pieņemt vai atstāt spēkā jebkādu pasākumu attiecībā uz turpmāk minēto.

a) *Medicīnas un zobārstniecības pakalpojumi; vecmāšu, māsu, fizioterapeitu, psihologu un vidējā medicīniskā personāla pakalpojumi (CPC 63211, 85201, 9312, 9319, CPC 932)*

Attiecībā uz investīciju liberalizāciju – piekluve tirgum, valsts režīms, augstākā vadība un direktoru padomes un pakalpojumu pārrobežu tirdzniecība – piekluve tirgum un valsts režīms

FI: visu ar veselību saistīto pakalpojumu, kas ir publiski vai privāti finansēti, sniegšana, tostarp medicīnas un zobārstniecības pakalpojumi, pakalpojumi, ko sniedz vecmātes, fizioterapeiti un vidējais medicīniskais personāls, un pakalpojumi, ko sniedz psihologi, izņemot pakalpojumus, ko sniedz māsas (CPC 9312, 93191).

Esošie pasākumi

FI: *Laki yksityisessä terveydenhuollosta* (Likums par privāto veselības aprūpi) (152/1990).

BG: visu ar veselību saistīto pakalpojumu, kas ir publiski vai privāti finansēti, sniegšana, tostarp medicīnas un zobārstniecības pakalpojumi, pakalpojumi, ko sniedz māsas, vecmātes, fizioterapeiti un vidējais medicīniskais personāls, un pakalpojumi, ko sniedz psihologi (CPC 9312, daļa no 9319).

Esošie pasākumi

BG: Medicīnas iestāžu likums un medicīnas māsu, vecmāšu profesionālās organizācijas, un saistīto medicīnas speciālistu ģildes likums.

Attiecībā uz investīciju liberalizāciju – piekluve tirgum, valsts režīms un pakalpojumu pārrobežu tirdzniecība – piekluve tirgum un valsts režīms

CZ, MT: visu ar veselības aprūpi saistīto profesionālo pakalpojumu, kas ir publiski vai privāti finansēti, sniegšana, ieskaitot pakalpojumus, ko sniedz tādi speciālisti kā ārsti, zobārsti, vecmātes, māsas, fizioterapeiti, vidējais medicīniskais personāls un psihologi, kā arī citi saistītie pakalpojumi (CPC 9312, daļa no 9319).

Esošie pasākumi

CZ: Likums Nr. 296/2008 Coll. par cilvēku audu un šūnu, ko paredzēts izmantot cilvēkiem, kvalitātes un drošības garantēšanu

(Likums par cilvēku audiem un šūnām);

Likums Nr. 378/2007 Coll. par zālēm un grozījumiem atsevišķos saistītajos likumos (Likums par zālēm);

Likums Nr. 268/2014 Coll. par medicīniskām ierīcēm, ar ko groza Likumu Nr. 634/2004 Coll. par administratīvajiem maksājumiem, ar turpmākiem grozījumiem;

Likums Nr. 285/2002 Coll., par audu un orgānu ziedošanu, izņemšanu un transplantāciju un par grozījumiem konkrētos likumos (Transplantācijas likums);

Likums Nr. 372/2011 Coll. par veselības aprūpes pakalpojumiem un to sniegšanas nosacījumiem

Likums Nr. 373/2011 Coll. par konkrētiem veselības aprūpes pakalpojumiem).

Attiecībā uz pakalpojumu pārrobežu tirdzniecību – piekluve tirgum, valsts režīms

EU, izņemot **NL** un **SE**: visu ar veselības aprūpi saistīto profesionālo pakalpojumu, kas ir publiski vai privāti finansēti, ieskaitot pakalpojumu, ko sniedz tādi speciālisti kā ārsti, zobārsti, vecmātes, māsas, fizioterapeiti, vidējais medicīniskais palīgpersonāls un psihologi, sniegšanas nosacījums ir rezidence. Šos pakalpojumus var sniegt tikai fiziskas personas, kas fiziski uzturas Eiropas Savienības teritorijā (CPC 9312, daļa no CPC 93191).

BE: visu tādu ar veselības aprūpi saistīto profesionālo pakalpojumu pārrobežu sniegšana, kas ir publiski vai privāti finansēti, ieskaitot medicīnas, zobārstniecības un vecmāšu pakalpojumus, kā arī māsu, fizioterapeitu, psihologu un vidējā medicīniskā personāla pakalpojumus (daļa no CPC 85201, 9312, daļa no 93191).

PT: (arī attiecībā uz lielākās labvēlības režīmu) attiecībā uz fizioterapeitu, vidējā medicīniskā personāla un podiatristu profesijām ārvalstu profesionāļiem var atļaut praktizēt, pamatojoties uz savstarpību.

b) Veterinārie pakalpojumi (CPC 932)

Attiecībā uz investīciju liberalizāciju – piekluve tirgum, valsts režīms un pakalpojumu pārrobežu tirdzniecība – valsts režīms, klātbūtne uz vietas

BG: veterinārmedicīnas iestādi var izveidot fiziska vai juridiska persona.

Veterinārmedicīnu drīkst praktizēt tikai EEZ dalībvalsts pilsoņi un pastāvīgie iedzīvotāji (pastāvīgajiem iedzīvotājiem ir jānodrošina fiziska klātbūtne).

Attiecībā uz pakalpojumu pārrobežu tirdzniecību – piekluve tirgum, valsts režīms

BE, LV: veterināro pakalpojumu pārrobežu sniegšana

c) Zāļu, medicīnisko un ortopēdisko preču mazumtirdzniecība un citi farmaceitu sniegti pakalpojumi (CPC 63211)

Attiecībā uz investīciju liberalizāciju – piekļuve tirgum un pakalpojumu pārrobežu tirdzniecība – klātbūtne uz vietas

EU, izņemot **EL, IE, LU, LT un NL**: lai ierobežotu to pakalpojumu sniedzēju skaitu, kam ir tiesības bez diskriminācijas sniegt konkrētu pakalpojumu konkrētā vietējā zonā vai teritorijā. Šajā nolūkā var veikt ekonomisko vajadzību pārbaudi, ņemot vērā tādus faktorus kā esošo uzņēmumu skaits un ietekme uz tiem, transporta infrastruktūra, iedzīvotāju blīvums vai ģeogrāfiskā izkliede.

EU, izņemot **BE, BG, EE, ES, IE un IT**: tirdzniecība pa pastu ir iespējama tikai no EEZ dalībvalstīm, tāpēc, lai Savienībā veiktu zāļu un konkrētu medicīnas preču mazumtirdzniecību plašai sabiedrībai, kādā no šīm valstīm ir jāizpilda uzņēmējdarbības veikšanas prasība. **CZ**: mazumtirdzniecība ir iespējama tikai no dalībvalstīm.

BE: zāļu un konkrētu medicīnas preču mazumtirdzniecība ir iespējama tikai no Beļģijā izveidotas aptiekas.

BG, EE, ES, IT un LT: zāļu pārrobežu mazumtirdzniecība.

IE un LT: recepšu zāļu pārrobežu mazumtirdzniecība.

PL: starpniekiem zāļu tirdzniecībā jābūt reģistrētiem, un to dzīvesvietai vai juridiskajai adresei jābūt Polijas Republikas teritorijā.

Attiecībā uz investīciju liberalizāciju – piekļuve tirgum, valsts režīms, augstākā vadība un direktoru padomes, veiktspējas prasības un pakalpojumu pārrobežu tirdzniecība – piekļuve tirgum, valsts režīms

FI: zāļu mazumtirdzniecība un medicīnas un ortopēdisko preču mazumtirdzniecība.

Attiecībā uz investīciju liberalizāciju – piekļuve tirgum, valsts režīms, augstākā vadība un direktoru padomes un pakalpojumu pārrobežu tirdzniecība – piekļuve tirgum, valsts režīms

SE: zāļu mazumtirdzniecība un zāļu piegāde plašai sabiedrībai.

Esošie pasākumi

AT: *Arzneimittelgesetz* (Zāļu likums), *BGBI.* Nr. 185/1983 ar grozījumiem, §§ 57, 59, 59a; un

Medizinproduktegesetz (Medicīnas ierīču likums), *BGBI.* Nr. 657/1996 ar grozījumiem, § 99.

BE: *Arrêté royal du 21 janvier 2009 portant instructions pour les pharmaciens*; un *Arrêté royal du 10 novembre 1967 relatif à l'exercice des professions des soins de santé*.

CZ : Likums Nr. 378/2007 Coll. par zālēm, ar grozījumiem; un Likums Nr. 372/2011 Coll. par veselības aprūpes pakalpojumiem, ar grozījumiem.

FI: *Lääkelaki* (Medicīnas likums) (395/1987).

PL: Farmācijas likums, 73.a pants (2020. gada Oficiālais Vēstnesis, 944. punkts, 1493).

SE: Likums par zāļu tirdzniecību (2009:336);

Noteikumi par zāļu tirdzniecību (2009:659); un

Zviedrijas Medikamentu aģentūra ir pieņēmusi papildu noteikumus; informācija ir pieejama vietnē (LVFS 2009: 9).

4. atruna. Darījumsdarbības pakalpojumi – pētniecības un izstrādes pakalpojumi

Nozare: pētniecības un izstrādes pakalpojumi

Nozares klasifikācija: CPC 851, 852, 853

Atrunas veids: Piekļuve tirgum
Valsts režīms

Nodaļa: Pakalpojumu pārrobežu tirdzniecība

Apraksts

EU patur tiesības pieņemt vai atstāt spēkā jebkādu pasākumu attiecībā uz turpmāk minēto.

RO: ar pētniecību un izstrādi saistītu pakalpojumu pārrobežu sniegšana.

Esošie pasākumi

RO: Valdības rīkojums Nr. 6/2011;

Izglītības un pētniecības ministra rīkojums Nr. 3548/2006; Valdības lēmums Nr. 134/2011.

5. atruna. Darījumsdarbības pakalpojumi – ar nekustamo īpašumu saistītie pakalpojumi

Nozare: Ar nekustamo īpašumu saistītie pakalpojumi

Nozares klasifikācija: CPC 821 un 822

Atrunas veids: Piekļuve tirgum
Valsts režīms

Nodaļa: Pakalpojumu pārrobežu tirdzniecība

Apraksts

EU patur tiesības pieņemt vai atstāt spēkā jebkādu pasākumu attiecībā uz turpmāk minēto.

CZ un HU: ar nekustamo īpašumu saistīto pakalpojumu pārrobežu sniegšana.

6. atruna. Darījumsdarbības pakalpojumi – nomas un izpirkumnomas pakalpojumi

Nozare: Nomas un izpirkumnomas pakalpojumi bez operatoriem

Nozares klasifikācija: CPC 832

Atrunas veids: Piekļuve tirgum
Valsts režīms

Nodaļa: Pakalpojumu pārrobežu tirdzniecība

Apraksts

EU patur tiesības pieņemt vai atstāt spēkā jebkādu pasākumu attiecībā uz turpmāk minēto.

BE un FR: izpirkumnomas un nomas pakalpojumu pārrobežu sniegšana bez operatora attiecībā uz individuālās lietošanas priekšmetiem un mājsaimniecības piederumiem.

7. atruna. Darījumsdarbības pakalpojumi – iekasēšanas aģentūru pakalpojumi un kredītinformācijas pakalpojumi

Nozare:	Iekasēšanas aģentūru pakalpojumi un kredītinformācijas pakalpojumi
Nozares klasifikācija:	CPC 87901, 87902
Atrunas veids:	Pieklūve tirgum Valsts režīms Klātbūtne uz vietas
Nodaļa:	Pakalpojumu pārrobežu tirdzniecība

Apraksts

EU patur tiesības pieņemt vai atstāt spēkā jebkādu pasākumu attiecībā uz turpmāk minēto.

EU, izņemot **ES**, **LV** un **SE**, – attiecībā uz iekasēšanas aģentūru pakalpojumu un kredītinformācijas pakalpojumu sniegšanu.

8. atruna. Darījumsdarbības pakalpojumi – darbā iekārtošanas pakalpojumi

Nozare – apakšnozare: Darījumsdarbības pakalpojumi – darbā iekārtošanas pakalpojumi

Nozares klasifikācija: CPC 87201, 87202, 87203, 87204, 87205, 87206, 87209

Atrunas veids: Piekluve tirgum
Valsts režīms
Augstākā vadība un direktoru padome
Klātbūtne uz vietas

Nodaļa: Investīciju liberalizācija un pakalpojumu pārrobežu tirdzniecība

Apraksts

EU patur tiesības pieņemt vai atstāt spēkā jebkādu pasākumu attiecībā uz turpmāk minēto.

Attiecībā uz investīciju liberalizāciju – piekluve tirgum, valsts režīms, augstākā vadība un direktoru padomes un pakalpojumu pārrobežu tirdzniecība – piekluve tirgum, valsts režīms, klātbūtne uz vietas

EU, izņemot **HU** un **SE**: mājsaimniecības palīgpersonāla, citu tirdzniecības vai rūpniecības darbinieku, aprūpes un cita personāla nodrošināšanas pakalpojumi (CPC 87204, 87205, 87206, 87209).

BG, CY, CZ, DE, EE, FI, MT, LT, LV, PL, PT, RO, SI un **SK**: vadošo darbinieku meklēšanas pakalpojumi (87201).

AT, BG, CY, CZ, EE, FI, LT, LV, MT, PL, PT, RO, SI un **SK**: biroja palīgpersonāla un citu darbinieku iekārtošana darbā (CPC 87202).

AT, BG, CY, CZ, DE, EE, FI, MT, LT, LV, PL, PT, RO, SI un **SK**: biroja palīgpersonāla nodrošināšanas pakalpojumi (CPC 87203).

Attiecībā uz pakalpojumu pārrobežu tirdzniecību – piekluve tirgum, valsts režīms, klātbūtne uz vietas

EU, izņemot **BE, HU** un **SE**: biroja palīgpersonāla un citu darbinieku darbā iekārtošanas pakalpojumu pārrobežu sniegšana (CPC 87202).

IE: vadošo darbinieku meklēšanas pakalpojumu pārrobežu sniegšana (87201).

FR, IE, IT un **NL**: biroja palīgpersonāla darbā iekārtošanas pakalpojumu pārrobežu sniegšana (CPC 87203).

Attiecībā uz investīciju liberalizāciju – piekluve tirgum un pakalpojumu pārrobežu tirdzniecība – piekluve tirgum

DE: tiesības ierobežot darbā iekārtošanas pakalpojumu sniedzēju skaitu.

ES: ierobežot vadošo darbinieku meklēšanas un darbā iekārtošanas pakalpojumu sniedzēju skaitu (CPC 87201, 87202).

FR: šajā pakalpojumu jomā var būt valsts monopols (CPC 87202).

IT: tiesības ierobežot biroja palīgpersonāla darbā iekārtošanas pakalpojumu sniedzēju skaitu (87203).

Attiecībā uz ieguldījumu liberalizāciju – piekļuve tirgum, valsts režīms

DE: Federālā darba un sociālo lietu ministrija var izdot noteikumus par tādu darbinieku iekārtošanu un pieņemšanu darbā konkrētās profesijās, piemēram, konkrētās profesijās, kuri nav no Eiropas Savienības vai EEZ valstīm (CPC 87201, 87202, 87203, 87204, 87205, 87206, 87209).

Esošie pasākumi

AT: Austrijas tirdzniecības likuma §§97 un 135 (*Gewerbeordnung*), *Federal Law Gazette* Nr. 194/1994, ar grozījumiem; un

Pagaidu nodarbinātības likums (*Arbeitskräfteüberlassungsgesetz/AÜG*), *Federal Law Gazette*

Nr. 196/1988, ar grozījumiem.

BG: Nodarbinātības veicināšanas likums, 26., 27., 27.a un 28. pants.

CY: Privāto nodarbinātības aģentūru likums N 126(I)/2012, ar grozījumiem.

CZ: Nodarbinātības likums (435/2004).

DE: Gesetz zur Regelung der Arbeitnehmerüberlassung (AÜG);

Sozialgesetzbuch Drittes Buch (SGB III; Sociālā nodrošinājuma kodekss, trešā grāmata) – nodarbinātības veicināšana;

Verordnung über die Beschäftigung von Ausländerinnen und Ausländern (BeschV; Rīkojums par ārvalstnieku nodarbināšanu).

DK: 2014. gada 17. janvāra Likumdekrēta Nr. 73 §§ 8a.–8f. un precizēts 2013. gada 7. marta Dekrētā Nr. 228 (jūrnieku nodarbinātība); 2006. gada Nodarbinātības atļauju likums. S1(2) un (3).

EL: Likums 4052/2012 (Oficiālais Vēstnesis 41 A), kura daži noteikumi grozīti ar Likumu Nr. 4093/2012 (Oficiālais Vēstnesis 222 A).

ES: *Real Decreto-ley 8/2014, de 4 de julio, de aprobación de medidas urgentes para el crecimiento, la competitividad y la eficiencia, artículo 117 (tramitado como Ley 18/2014, de 15 de octubre).*

FI: *Laki julkisesta työvoima-ja yrityspalvelusta* (Likums par valsts nodarbinātības un uzņēmumu dienestu) (916/2012)

HR: Darba tirgus likums (OG 118/18, 32/20);

Darba likums (OG 93/14, 127/17, 98/19);

Ārvalstnieku likums (OG 130/11m 74/13, 67/17, 46/18, 53/20)

IE: 2006. gada Nodarbinātības atļauju likums. S1(2) un (3).

IT: Likumdošanas dekrēts 276/2003, 4. un 5. pants.

LT: Lietuvas Republikas Darba kodekss, kas apstiprināts ar Lietuvas Republikas 2016. gada 14. septembra Likumu Nr. XII-2603;

Lietuvas Republikas 2004. gada 29. aprīļa Likums Nr. IX-2206 par ārvalstnieku juridisko statusu, kurā jaunākie grozījumi izdarīti 2019. gada 3. decembrī ar Likumu Nr. [XIII-2582](#).

LU: *Loi du 18 janvier 2012 portant création de l'Agence pour le développement de l'emploi* (2012. gada 18. janvāra Likums par nodarbinātības dienesta (*ADEM*) izveidi).

MT: Nodarbinātības un mācību pakalpojumu likums (343. nodaļa) (23.–25. pants); Nodarbinātības dienestu noteikumi (S.L. 343.24).

PL: 2004. gada 20. aprīļa Likuma par nodarbinātības veicināšanu un darba tirgus iestādēm 18. pants (Dz.U. 2015, 149. poz., ar grozījumiem).

PT: 25. septembra Dekrētlukums Nr. 260/2009, kas grozīts ar 12. februāra Likumu Nr. 5/2014 (darbā iekārtošanās aģentūru pakalpojumu sniegšana un pieejamība).

RO: Likums Nr. 156/2000 par ārvalstīs strādājošu Rumānijas pilsoņu aizsardzību, publicēts atkārtoti, un Valdības lēmums Nr. 384/2001 par metodisko Likuma Nr. 156/2000 piemērošanas normu apstiprināšanu, ar turpmākiem grozījumiem;

Valdības rīkojums Nr. 277/2002, kas grozīts ar Valdības rīkojumu Nr. 790/2004 un Valdības rīkojumu Nr. 1122/2010; un

Likums Nr. 53/2003 – Darba kodekss, publicēts atkārtoti, ar turpmākiem grozījumiem un papildinājumiem un Valdības lēmums Nr. 1256/2011 par pagaidu darba aģentūras darbības nosacījumiem un atļaujas procedūru.

SI: Likums par darba tirgu regulējumu (SR Oficiālais Vēstnesis Nr. 80/2010, 21/2013, 63/2013); Nodarbinātības, pašnodarbinātības un ārvalstnieku likums – ZZSDT (SR Oficiālais Vēstnesis Nr. 47/2015).

ZZSDT-UPB2 (SR Oficiālais Vēstnesis, Nr. 1/2018).

SK: Likums Nr. 5/2004 par nodarbinātības dienestu pakalpojumiem; Likums Nr. 455/1991 par tirdzniecības licencēšanu.

9. atruna. Darījumsdarbības pakalpojumi – drošības un izmeklēšanas pakalpojumi

Nozare – apakšnozare: Darījumsdarbības pakalpojumi – drošības un izmeklēšanas pakalpojumi

Nozares klasifikācija: CPC 87301, 87302, 87303, 87304, 87305, 87309

Atrunas veids: Piekluve tirgum
Valsts režīms
Augstākā vadība un direktoru padome
Veiktspējas prasības
Klātbūtne uz vietas

Nodaļa: Investīciju liberalizācija un pakalpojumu pārrobežu tirdzniecība

Apraksts

EU patur tiesības pieņemt vai atstāt spēkā jebkādu pasākumu attiecībā uz turpmāk minēto.

a) Drošības pakalpojumi (CPC 87302, 87303, 87304, 87305, 87309)

Attiecībā uz investīciju liberalizāciju – piekluve tirgum, valsts režīms, augstākā vadība un direktoru padomes, veiktspējas prasības un pakalpojumu pārrobežu tirdzniecība – piekluve tirgum, valsts režīms

BG, CY, CZ, EE, ES, LT, LV, MT, PL, RO, SI un **SK**: drošības pakalpojumu sniegšana.

DK, HR un **HU**: pakalpojumu sniegšana šādās apakšnozarēs: **HR** un **HU**: apsardzes pakalpojumi (87305), **HR**: drošības konsultāciju pakalpojumi (87302), **DK**: lidostas apsardzes pakalpojumi (daļa no 87305), **HU**: bruņotu transportlīdzekļu pakalpojumi (87304).

Attiecībā uz investīciju liberalizāciju – piekluve tirgum, valsts režīms, augstākā vadība un direktoru padomes un pakalpojumu pārrobežu tirdzniecība – valsts režīms, klātbūtne uz vietas

BE: attiecībā uz apsardzes un drošības pakalpojumiem (87305), kā arī ar drošības pakalpojumiem saistītām konsultācijām un apmācību (87302) juridiskajām personām uzņēmumu direktoru padomēs jābūt dalībvalsts valstspiederīgajiem. Savukārt apsardzes un drošības konsultāciju uzņēmumu augstākajai vadībai jābūt dalībvalsts valstspiederīgajiem un rezidentiem.

FI: drošības pakalpojumu sniegšanas licences var piešķirt tikai fiziskām personām, kas ir EEZ rezidenti, vai juridiskām personām, kas ir izveidotas EEZ.

ES: drošības pakalpojumu pārrobežu sniegšana. Privātajam drošības personālam ir izvirzīta valstspiederības prasība.

Attiecībā uz pakalpojumu pārrobežu tirdzniecību – piekluve tirgum, valsts režīms

BE, FI, FR un **PT**: ārvalstu pakalpojumu sniedzējiem nav atļauta drošības pakalpojumu pārrobežu sniegšana. Valstspiederības prasības izvirzītas specializētajam personālam **PT** un rīkotājdirektoriem un direktoriem **FR**.

Esošie pasākumi

BE: *Loi réglementant la sécurité privée et particulière, 2 Octobre 2017.*

BG: Privātpersonu drošības darījumdarbības likums.

CZ: Tirdzniecības licencēšanas likums.

DK: Regulējums aviācijas drošības jomā.

FI: *Laki yksityisistä turvallisuuspalveluista 282/2002* (Privāto drošības pakalpojumu likums).

LT: 2004. gada 8. jūlija Likums par personu un aktīvu drošību Nr. IX-2327.

LV: Apsardzes darbības likums (6., 7. un 14. pants).

PL: 1997. gada 22. augusta Likums par personu un īpašuma aizsardzību (Oficiālais Vēstnesis, 2016, 1432. poz., ar grozījumiem).

PT: Likums 34/2013 *alterada p/Lei 46/2019, 16 maio*; un Rīkojums 273/2013 *alterada p/ Portaria 106/2015, 13 abril.*

SI: *Zakon o zasebnem varovanju* (Likums par privātpersonu drošību).

b) Izmeklēšanas pakalpojumi (CPC 87301)

Attiecībā uz investīciju liberalizāciju – piekļuve tirgum, valsts režīms, augstākā vadība un direktoru padomes, veikspējas prasības un pakalpojumu pārrobežu tirdzniecība – piekļuve tirgum, valsts režīms, klātbūtne uz vietas

EU, izņemot **AT un SE**: izmeklēšanas pakalpojumu sniegšana.

Attiecībā uz investīciju liberalizāciju – piekļuve tirgum un pakalpojumu pārrobežu tirdzniecība – piekļuve tirgum

LT un PT: izmeklēšanas pakalpojumu nozarē pastāv valsts monopols.

10. atruna. Darījumdarbības pakalpojumi – citi darījumdarbības pakalpojumi

Nozare – apakšnozare: Darījumdarbības pakalpojumi – citi darījumdarbības pakalpojumi (rakstiskās un mutiskās tulkošanas pakalpojumi, pavairošanas pakalpojumi, ar enerģijas sadali saistīti pakalpojumi un ar ražošanu saistīti pakalpojumi)

Nozares klasifikācija: CPC 87905, 87904, 884, 887

Atrunas veids: Piekļuve tirgum
Valsts režīms
Lielākās labvēlības režīms
Augstākā vadība un direktoru padome
Veiktspējas prasības
Klātbūtne uz vietas

Nodaļa: Investīciju liberalizācija un pakalpojumu pārrobežu tirdzniecība

Apraksts

EU patur tiesības pieņemt vai atstāt spēkā jebkādu pasākumu attiecībā uz turpmāk minēto.

a) Rakstiskās un mutiskās tulkošanas pakalpojumi (CPC 87905)

Attiecībā uz pakalpojumu pārrobežu tirdzniecību – piekļuve tirgum, valsts režīms

HR: oficiālu dokumentu rakstiskas vai mutiskas tulkošanas pakalpojumu pārrobežu sniegšana.

b) Pavairošanas pakalpojumi (CPC 87904)

Attiecībā uz pakalpojumu pārrobežu tirdzniecību – piekļuve tirgum, valsts režīms, klātbūtne uz vietas

HU: pavairošanas pakalpojumu pārrobežu sniegšana.

c) Ar enerģijas sadali saistīti pakalpojumi un ar ražošanu saistīti pakalpojumi (daļa no CPC 884, 887, izņemot padomdevēju un konsultāciju pakalpojumus)

Attiecībā uz investīciju liberalizāciju – piekļuve tirgum, valsts režīms, augstākā vadība un direktoru padomes un pakalpojumu pārrobežu tirdzniecība – piekļuve tirgum, valsts režīms, klātbūtne uz vietas

HU: ar enerģijas sadali saistīti pakalpojumi un ar ražošanu saistītu pakalpojumu pārrobežu sniegšana, izņemot ar šīm nozarēm saistītus padomdevēju un konsultāciju pakalpojumus.

d) Kuģu, dzelzceļa transporta aprīkojuma un gaisa kuģu un to daļu apkope un remonts (daļa no CPC 86764, CPC 86769, CPC 8868)

Attiecībā uz pakalpojumu pārrobežu tirdzniecību – piekļuve tirgum, valsts režīms, klātbūtne uz vietas

EU, izņemot DE, EE un HU: dzelzceļa transporta aprīkojuma apkopes un remonta pakalpojumu pārrobežu sniegšana.

EU, izņemot **CZ, EE, HU, LU** un **SK**: iekšējo ūdensceļu pārvadājumiem paredzētu kuģu apkopes un remonta pakalpojumu pārrobežu sniegšana.

EU, izņemot **EE, HU** un **LV**: jūras kuģu apkopes un remonta pakalpojumu pārrobežu sniegšana.

EU, izņemot **AT, EE, HU, LV** un **PL**: gaisa kuģu un to daļu apkopes un remonta pakalpojumu pārrobežu sniegšana (daļa no CPC 86764, CPC 86769, CPC 8868).

EU: kuģu obligātās apskates un sertifikācijas pakalpojumu pārrobežu sniegšana.

Esošie pasākumi

EU: Eiropas Parlamenta un Padomes Regula (EK) Nr. 391/2009 (2009. gada 23. aprīlis) par kopīgiem noteikumiem un standartiem attiecībā uz organizācijām, kas pilnvarotas veikt kuģu inspekcijas un apskates.

e) Citi ar aviāciju saistīti darījumsdarbības pakalpojumi

Attiecībā uz investīciju liberalizāciju – lielākās labvēlības režīms un pakalpojumu pārrobežu tirdzniecība – lielākās labvēlības režīms

EU: atšķirīga režīma nodrošināšana trešai valstij, ievērojot esošus vai turpmākus divpusējus nolīgumus par šādiem pakalpojumiem:

- a) gaisa pārvadājumu pakalpojumu pārdošana un tirgzinība;
- b) datorizētas rezervēšanas sistēmas (DRS) pakalpojumi;
- c) gaisa kuģu un to daļu apkope un remonts;
- d) gaisa kuģu bez apkalpes noma vai izpirkumnoma.

Attiecībā uz investīciju liberalizāciju – piekļuve tirgum, valsts režīms, veikspējas prasības, augstākā vadība un direktoru padomes un pakalpojumu pārrobežu tirdzniecība – piekļuve tirgum, valsts režīms, klātbūtne uz vietas

DE, FR: lidojumi ugunsgrēku dzēšanai no gaisa, mācību lidojumi, apsmidzināšana, mērniecība, kartēšana, fotografēšana un citi gaisā veikti pakalpojumi lauksaimniecības, rūpniecības un inspekcijas vajadzībām;

FI, SE: lidojumi ugunsgrēku dzēšanai no gaisa.

11. atruna. Telesakari

Nozare:	Satelīta pārraides pakalpojumi
Nozares klasifikācija:	Daļa no CPC 861, daļa no 87902, 862, 863, 8671, 8672, 8673, 8674, daļa no 879
Atrunas veids:	Pieklūve tirgum Valsts režīms
Nodaļa:	Investīciju liberalizācija un pakalpojumu pārrobežu tirdzniecība

Apraksts

EU patur tiesības pieņemt vai atstāt spēkā jebkādu pasākumu attiecībā uz turpmāk minēto.

BE: satelīta pārraides pakalpojumi.

12. atruna. Būvniecība

Nozare:	Būvniecības pakalpojumi
Nozares klasifikācija:	CPC 51
Atrunas veids:	Pieklūve tirgum Valsts režīms
Nodaļa:	Investīciju liberalizācija un pakalpojumu pārrobežu tirdzniecība

Apraksts

EU patur tiesības pieņemt vai atstāt spēkā jebkādu pasākumu attiecībā uz turpmāk minēto.

LT: tiesības sagatavot sevišķi svarīgu būvdarbu projekta dokumentāciju piešķir tikai Lietuvā reģistrētam projektēšanas uzņēmumam vai tādām ārvalstu projektēšanas uzņēmumiem, ko minēto darbību veikšanai apstiprinājusi valdības pilnvarota iestāde. Tiesības veikt tehniskās darbības galvenajās būvniecības jomās var piešķirt ārvalstniekam, ko ir apstiprinājusi Lietuvas valdības pilnvarota iestāde.

13. atruna. Izplatīšanas pakalpojumi

Nozare:	Izplatīšanas pakalpojumi
Nozares klasifikācija:	CPC 62117, 62251, 8929, daļa no 62112, 62226, daļa no 631
Atrunas veids:	Piekluve tirgum Valsts režīms Augstākā vadība un direktoru padome Veiktspējas prasības
Nodaļa:	Investīciju liberalizācija un pakalpojumu pārrobežu tirdzniecība

Apraksts

EU patur tiesības pieņemt vai atstāt spēkā jebkādu pasākumu attiecībā uz turpmāk minēto.

a) Zāļu izplatīšana

Attiecībā uz pakalpojumu pārrobežu tirdzniecību – piekluve tirgum, valsts režīms

BG: zāļu pārrobežu izplatīšana vairumtirdzniecībai (CPC 62251).

Attiecībā uz investīciju liberalizāciju – piekluve tirgum, valsts režīms, veiktspējas prasības, augstākā vadība un direktoru padomes un pakalpojumu pārrobežu tirdzniecība – piekluve tirgum, valsts režīms

FI: zāļu izplatīšana (CPC 62117, 62251, 8929).

Esošie pasākumi

BG: Likums par cilvēkiem paredzētām zālēm; Likums par medicīniskām ierīcēm.

FI: *Lääkelaki* (Medicīnas likums) (395/1987).

b) Alkoholisko dzērienu izplatīšana

FI: alkoholisko dzērienu izplatīšana (daļa no CPC 62112, 62226, 63107, 8929).

Esošie pasākumi

FI: *Alkoholilaki* (Alkohola likums) (1102/2017).

Attiecībā uz investīciju liberalizāciju – piekluve tirgum un pakalpojumu pārrobežu tirdzniecība – piekluve tirgum

SE: noteikts monopols alkoholisko dzērienu, vīna un alus (izņemot bezalkoholisko alu) mazumtirdzniecībā. *Systembolaget AB* patlaban pieder šāda veida valsts monopols alkoholisko dzērienu, vīna un alus (izņemot bezalkoholisko alu) mazumtirdzniecībā. Alkoholiskie dzērieni ir dzērieni ar spirta saturu virs 2,25 tilp. %. Alum spirta satura robežvērtība pārsniedz 3,5 tilp. % (daļa no CPC 631).

Esošie pasākumi

SE: Alkohola likums (2010:1622).

c) Cita izplatīšana (daļa no CPC 621, CPC 62228, CPC 62251, CPC 62271, daļa no CPC 62272, CPC 62276, CPC 63108, daļa no CPC 6329)

Attiecībā uz pakalpojumu pārrobežu tirdzniecību – piekļuve tirgum, valsts režīms

BG: ķīmisku produktu, dārgmetālu un dārgakmeņu, medicīnisku vielu un produktu un priekšmetu vairumtirdzniecība; tabaka un tabakas izstrādājumi un alkoholiskie dzērieni.

Bulgārija patur tiesības pieņemt vai atstāt spēkā jebkādu pasākumu attiecībā uz preču starpnieku pakalpojumiem.

Esošie pasākumi

BG: Likums par cilvēkiem paredzētām zālēm;

Likums par medicīniskām ierīcēm;

Likums par veterinārmedicīnu;

Likums par ķīmisko ieroču aizliegšanu un toksisku ķīmisku vielu un to prekursoru kontroli;

Likums par tabaku un tabakas izstrādājumiem; Likums par akcīzes nodokļiem un akcīzes preču noliktavām un Likums par vīnu un stiprajiem alkoholiskajiem dzērieniem.

14. atruna. Izglītības pakalpojumi

Nozare:	Izglītības pakalpojumi
Nozares klasifikācija:	CPC 92
Atrunas veids.	Piekluve tirgum Valsts režīms Augstākā vadība un direktoru padome Veiktspējas prasības Klātbūtne uz vietas
Nodaļa:	Investīciju liberalizācija un pakalpojumu pārrobežu tirdzniecība

Apraksts

EU patur tiesības pieņemt vai atstāt spēkā jebkādu pasākumu attiecībā uz turpmāk minēto.

Attiecībā uz investīciju liberalizāciju – piekluve tirgum, valsts režīms, veiktspējas prasības, augstākā vadība un direktoru padomes un pakalpojumu pārrobežu tirdzniecība – piekluve tirgum, valsts režīms, klātbūtne uz vietas

EU: izglītības pakalpojumi, kas saņem publisko finansējumu vai jebkāda veida valsts atbalstu. Ja ārvalstu pakalpojumu sniedzējam ir atļauts sniegt privāti finansētus izglītības pakalpojumus, izglītības sistēmas īstenošanā, iespējams, varēs piedalīties tādi privāti uzņēmumi, kas saņēmuši bez diskriminācijas piešķirtu koncesiju.

EU, izņemot **CZ, NL, SE** un **SK:** attiecībā uz privāti finansētu cita veida tādu izglītības pakalpojumu sniegšanu, kas neietver pakalpojumus, kurus klasificē kā pamatizglītības, vidējās izglītības, augstākās izglītības un pieaugušo izglītības pakalpojumus (CPC 929).

CY, FI, MT un **RO:** privāti finansētu pamatizglītības, vidējās izglītības un pieaugušo izglītības pakalpojumu sniegšana (CPC 921, 922, 924).

AT, BG, CY, FI, MT un **RO:** privāti finansētu augstākās izglītības pakalpojumu sniegšana (CPC 923).

CZ un **SK:** iestādes, kas sniedz privāti finansētus izglītības pakalpojumus, direktoru padomes locekļu vairākumam jābūt minētās valsts valstspiederīgajiem (**SK:** CPC 921, 922, 923, izņemot 92310, 924).

SI: privāti finansētas pamatskolas drīkst dibināt tikai Slovēnijas fiziskās vai juridiskās personas. Pakalpojumu sniedzējam jāizveido sava juridiskā adrese vai filiāle. Iestādes, kura sniedz privāti finansētus vidējās izglītības vai augstākās izglītības pakalpojumus, valdes vairākumam jābūt Slovēnijas valstspiederīgajiem (CPC 922, 923).

SE: izglītības pakalpojumu sniedzēji, ko publiskās iestādes ir apstiprinājušas izglītības nodrošināšanai. Šī atruna attiecas uz privāti finansētu izglītības pakalpojumu sniedzējiem, kuri saņem kāda veida valsts atbalstu, tostarp uz valsts atzītiem izglītības pakalpojumu sniedzējiem, valsts uzraudzītiem izglītības pakalpojumu sniedzējiem un izglītību, kas nodrošina tiesības uz studiju atbalstu (CPC 92).

SK: visus privāti finansētus izglītības pakalpojumus, kas nav pēcvidusskolas tehniskās izglītības un arodizglītības pakalpojumi, drīkst sniegt tikai EEZ dalībvalsts rezidenti. Var tikt veikta ekonomisko

vajadzību pārbaude, un vietējās iestādes var ierobežot izveidojamo skolu skaitu (CPC 921, 922, 923, izņemot 92310, 924).

Attiecībā uz pakalpojumu pārrobežu tirdzniecību – piekļuve tirgum, valsts režīms, klātbūtne uz vietas

BG, IT un SI: ierobežot privāti finansētu pamatizglītības pakalpojumu pārrobežu sniegšanu (CPC 921).

BG un IT: ierobežot privāti finansētu vidējās izglītības pakalpojumu pārrobežu sniegšanu (CPC 922).

AT: ierobežot privāti finansētu pieaugušo izglītības pakalpojumu pārrobežu sniegšanu pa radio vai televīziju (CPC 924).

Esošie pasākumi

BG: Valsts izglītības likums, 12. pants;

Augstākās izglītības likums, papildnoteikumu 4. punkts; Arodizglītības un mācību likums, 22. pants.

FI: *Perusopetuslaki* (Pamatizglītības likums) (628/1998);

Lukiolaki (Vispārīgās izglītības iestāžu likums) (629/1998);

Laki ammatillisesta koulutuksesta (Arod mācības un arodizglītības likums) (630/1998);

Laki ammatillisesta aikuiskoulutuksesta (Pieaugušo arodizglītības likums) (631/1998);

Ammattikorkeakoululaki (Politehniskais likums) (351/2003); *Yliopistolaki* (Universitāšu likums) (558/2009).

IT: Karaļa dekrēts Nr. 1592/1933 (Likums par vidējo izglītību);

Likums 243/1991 (Neregulārs publiskais ieguldījums privātajās universitātēs);

CNVSU (Comitato nazionale per la valutazione del sistema universitario) Rezolūcija 20/2003 un

Republikas Prezidenta dekrēts (DPR) 25/1998.

SK: Likums Nr. 245/2008 par izglītību;

Likums Nr. 131/2002 par izglītību; un

Likums Nr. 596/2003 par valsts pārvaldi izglītības jomā un skolu pašpārvaldi.

15. atruna. Vidiskie pakalpojumi

Nozare – apakšnozare: Vidiskie pakalpojumi – atkritumu un augsnes apsaimniekošana

Nozares klasifikācija: CPC 9401, 9402, 9403, 94060

Atrunas veids: Piekļuve tirgum

Nodaļa: Pakalpojumu pārrobežu tirdzniecība

Apraksts

EU patur tiesības pieņemt vai atstāt spēkā jebkādu pasākumu attiecībā uz turpmāk minēto.

DE: atkritumu apsaimniekošanas pakalpojumu sniegšana, izņemot padomdevēju pakalpojumus, un attiecībā uz pakalpojumiem, kas skar augsnes aizsardzību un piesārņotas augsnes apsaimniekošanu, izņemot padomdevēju pakalpojumus.

16. atruna. Finanšu pakalpojumi

Nozare:	Finanšu pakalpojumi
Nozares klasifikācija:	Neattiecas
Atrunas veids:	Pieklūve tirgum Valsts režīms Lielākās labvēlības režīms Augstākā vadība un direktoru padome Klātbūtne uz vietas
Nodaļa:	Investīciju liberalizācija un pakalpojumu pārrobežu tirdzniecība

Apraksts

EU patur tiesības pieņemt vai atstāt spēkā jebkādu pasākumu attiecībā uz turpmāk minēto.

a) Visi finanšu pakalpojumi

Attiecībā uz investīciju liberalizāciju – lielākās labvēlības režīms un pakalpojumu pārrobežu tirdzniecība – lielākās labvēlības režīms

EU: atšķirīga režīma nodrošināšana trešās valsts investoriem vai finanšu pakalpojumu sniedzējiem, ievērojot divpusējus vai daudzpusējus starptautiskus ieguldījumu līgumus vai citus tirdzniecības nolīgumus.

Attiecībā uz investīciju liberalizāciju – pieklūve tirgum

EU: tiesības nediskriminējoši pieprasīt finanšu pakalpojuma sniedzējam, kas nav filiāle, izveides brīdī dalībvalstī izvēlēties konkrētu juridisko formu.

Attiecībā uz pakalpojumu pārrobežu tirdzniecību – pieklūve tirgum, valsts režīms, klātbūtne uz vietas

EU: tiesības pieņemt vai atstāt spēkā jebkādu pasākumu attiecībā uz visu finanšu pakalpojumu pārrobežu sniegšanu, izņemot:

EU (izņemot **BE, CY, EE, LT, LV, MT, PL, RO, SI**):

- (i) tiešās apdrošināšanas (tostarp kopapdrošināšanas) pakalpojumus un tiešās apdrošināšanas starpniecības pakalpojumus tādu risku apdrošināšanai, kas attiecas uz:
 - a. jūras transportu, komercaviāciju un kosmosa kuģu palaišanu un kravu, tostarp pavadoņu, nogādāšanu kosmosā, ja šāda apdrošināšana attiecas uz kādu vai visu no turpmāk minētā: transportētajām precēm, transportlīdzekļi, ar ko transportē preces, un ar to saistīto visu veidu atbildību, un
 - b. precēm starptautiskajā tranzītā;
- (ii) pārpadrošināšanu un retrocesiju;

- (iii) apdrošināšanas palīgpakalpojumus;
- (iv) finanšu informācijas sniegšanu un nosūtīšanu, finanšu datu apstrādi un saistīto programmatūru, ko nodrošina citu finanšu pakalpojumu sniedzēji, un
- (v) konsultatīvos un citus finanšu palīgpakalpojumus, kas saistīti ar banku un citiem finanšu pakalpojumiem, kā aprakstīts **SERVIN.5.38. pantā [Definīcijas]** minētās banku un citu finanšu pakalpojumu (izņemot apdrošināšanu) definīcijas **a) punkta ii) apakšpunkta L) punktā**, bet izņemot minētajā punktā aprakstītos starpniecības pakalpojumus.

BE:

- (i) tiešās apdrošināšanas (tostarp kopapdrošināšanas) pakalpojumus un tiešās apdrošināšanas starpniecības pakalpojumus tādu risku apdrošināšanai, kas attiecas uz:
 - a. jūras transportu, komercaviāciju un kosmosa kuģu palaišanu un kravu, tostarp pavadoņu, nogādāšanu kosmosā, ja šī apdrošināšana attiecas uz kādu vai visu no turpmāk minētā: transportētajām precēm, transportlīdzekli, ar ko transportē preces, un ar to saistīto visu veidu atbildību, un
 - b. precēm starptautiskajā tranzītā;
- (ii) pārapirošināšanu un retrocesiju;
- (iii) apdrošināšanas palīgpakalpojumus;
- (iv) attiecībā uz banku un citu finanšu pakalpojumu sniegšanu, kā tie aprakstīti **SERVIN.5.38. panta [Definīcijas]** banku un citu finanšu pakalpojumu (izņemot apdrošināšanu) definīcijas **a) punkta ii) apakšpunkta L) punktā**, izņemot finanšu informācijas sniegšanu un nodošanu un finanšu datu apstrādi un saistīto programmatūru, ko veic citu finanšu pakalpojumu sniedzēji.

CY:

- (i) tiešās apdrošināšanas (tostarp kopapdrošināšanas) pakalpojumus tādu risku apdrošināšanai, kas attiecas uz:
 - a. jūras transportu, komercaviāciju un kosmosa kuģu palaišanu un kravu, tostarp pavadoņu, nogādāšanu kosmosā, ja šī apdrošināšana attiecas uz kādu vai visu no turpmāk minētā: transportētajām precēm, transportlīdzekli, ar ko transportē preces, un ar to saistīto visu veidu atbildību, un
 - b. precēm starptautiskajā tranzītā;
- (ii) apdrošināšanas starpniecības pakalpojumus;
- (iii) pārapirošināšanu un retrocesiju;
- (iv) apdrošināšanas palīgpakalpojumus;
- (v) pārvedamo vērtspapīru tirdzniecību savā vārdā vai klientu vārdā biržā vai ārpusbiržas tirgū vai citādi;

- (vi) finanšu informācijas sniegšanu un nosūtīšanu, finanšu datu apstrādi un saistīto programmatūru, ko nodrošina citu finanšu pakalpojumu sniedzēji, un
- (vii) konsultatīvos un citus finanšu palīgpakalpojumus, kas saistīti ar banku un citiem finanšu pakalpojumiem, kā aprakstīts **SERVIN.5.38. pantā [Definīcijas]** minētās banku un citu finanšu pakalpojumu (izņemot apdrošināšanu) definīcijas **a) punkta ii) apakšpunkta L) punktā**, bet izņemot minētajā punktā aprakstītos starpniecības pakalpojumus.

EE:

- (i) tiešo apdrošināšanu (tostarp kopapdrošināšanu);
- (ii) pārapirošināšanu un retrocesiju;
- (iii) apdrošināšanas starpniecības pakalpojumus;
- (iv) apdrošināšanas palīgpakalpojumus;
- (v) noguldījumu pieņemšanu;
- (vi) dažādas aizdošanas darbības;
- (vii) izpirkumnomu;
- (viii) visus maksājumu un naudas pārsūtīšanas pakalpojumus; garantijas un saistības;
- (ix) tirdzniecību savā vārdā vai klientu vārdā biržā vai ārpusbiržas tirgū;
- (x) dalību visu veidu vērtspapīru emisijā, t. sk. riska parakstīšana un izvietošana, darbojoties kā aģentam (publiski vai privāti), un pakalpojumu sniegšana saistībā ar šādu emisiju;
- (xi) starpniecību naudas tirgus darījumus;
- (xii) aktīvu, piemēram, skaidras naudas vai portfeļa, pārvaldību, visu veidu kolektīvo ieguldījumu pārvaldību, uzkrājumu uzraudzības, depozītu pārvaldības un trasta pakalpojumus;
- (xiii) finanšu aktīvu, t. sk. vērtspapīru, atvasināto finanšu instrumentu un citu apgrozāmo līdzekļu, norēķinu un mijieskaita pakalpojumus;
- (xiv) finanšu informācijas sniegšanu un nosūtīšanu un finanšu datu apstrādi un ar to saistīto programmatūru, un
- (xv) konsultatīvos un citus finanšu palīgpakalpojumus, kas saistīti ar banku un citiem finanšu pakalpojumiem, kā aprakstīts **SERVIN.5.38. pantā [Definīcijas]** minētās banku un citu finanšu pakalpojumu (izņemot apdrošināšanu) definīcijas **a) punkta ii) apakšpunkta L) punktā**, bet izņemot minētajā punktā aprakstītos starpniecības pakalpojumus.

LT:

- (i) tiešās apdrošināšanas (tostarp kopapdrošināšanas) pakalpojumus tādu risku apdrošināšanai, kas attiecas uz:

- a. jūras transportu, komercaviāciju un kosmosa kuģu palaišanu un kravu, tostarp pavadoņu, nogādāšanu kosmosā, ja šī apdrošināšana attiecas uz kādu vai visu no turpmāk minētā: transportētajām precēm, transportlīdzekli, ar ko transportē preces, un ar to saistīto visu veidu atbildību, un
 - b. precēm starptautiskajā tranzītā;
- (ii) pārapirošināšanu un retrocesiju;
 - (iii) apdrošināšanas palīgpakalpojumus;
 - (iv) noguldījumu pieņemšanu;
 - (v) dažādas aizdošanas darbības;
 - (vi) finanšu nomu;
 - (vii) visus maksājumu un naudas pārsūtīšanas pakalpojumus; garantijas un saistības;
 - (viii) tirdzniecību savā vārdā vai klientu vārdā biržā vai ārpusbiržas tirgū;
 - (ix) dalību visu veidu vērtspapīru emisijā, t. sk. riska parakstīšana un izvietošana, darbojoties kā aģentam (publiski vai privāti), un pakalpojumu sniegšanu saistībā ar šādu emisiju;
 - (x) starpniecību naudas darījumos;
 - (xi) aktīvu, piemēram, skaidras naudas vai portfeļa, pārvaldību, visu veidu kolektīvo ieguldījumu pārvaldību, uzkrājumu uzraudzības, depozītu pārvaldības un trasta pakalpojumus;
 - (xii) finanšu aktīvu, t. sk. vērtspapīru, atvasināto finanšu instrumentu un citu apgrozāmo līdzekļu, norēķinu un mijieskaita pakalpojumus;
 - (xiii) finanšu informācijas sniegšanu un nosūtīšanu un finanšu datu apstrādi un ar to saistītu programmatūru, un
 - (xiv) konsultatīvos un citus finanšu palīgpakalpojumus, kas saistīti ar banku un citiem finanšu pakalpojumiem, kā aprakstīts **SERVIN.5.38. pantā [Definīcijas]** minētās banku un citu finanšu pakalpojumu (izņemot apdrošināšanu) definīcijas **a) punkta ii) apakšpunkta L) punktā**, bet izņemot minētajā punktā aprakstītos starpniecības pakalpojumus.

LV:

- (i) tiešās apdrošināšanas (tostarp kopapdrošināšanas) pakalpojumus tādu risku apdrošināšanai, kas attiecas uz:
 - a. jūras transportu, komercaviāciju un kosmosa kuģu palaišanu un kravu, tostarp pavadoņu, nogādāšanu kosmosā, ja šī apdrošināšana attiecas uz kādu vai visu no turpmāk minētā: transportētajām precēm, transportlīdzekli, ar ko transportē preces, un ar to saistīto visu veidu atbildību, un
 - b. precēm starptautiskajā tranzītā;
- (ii) pārapirošināšanu un retrocesiju; un

- (iii) apdrošināšanas palīgpakalpojumus;
- (iv) dalību visu veidu vērtspapīru emisijā, t. sk. riska parakstīšana un izvietošana, darbojoties kā aģentam (publiski vai privāti), un pakalpojumu sniegšanu saistībā ar šādu emisiju;
- (v) finanšu informācijas sniegšanu un nosūtīšanu, finanšu datu apstrādi un saistīto programmatūru, ko nodrošina citu finanšu pakalpojumu sniedzēji, un
- (vi) konsultatīvos un citus finanšu palīgpakalpojumus, kas saistīti ar banku un citiem finanšu pakalpojumiem, kā aprakstīts **SERVIN.5.38. pantā [Definīcijas]** minētās banku un citu finanšu pakalpojumu (izņemot apdrošināšanu) definīcijas **a) punkta ii) apakšpunkta L) punktā**, bet izņemot minētajā punktā aprakstītos starpniecības pakalpojumus.

MT:

- (i) tiešās apdrošināšanas (tostarp kopapdrošināšanas) pakalpojumus tādu risku apdrošināšanai, kas attiecas uz:
 - a. jūras transportu, komercaviāciju un kosmosa kuģu palaišanu un kravu, tostarp pavadoņu, nogādāšanu kosmosā, ja šī apdrošināšana attiecas uz kādu vai visu no turpmāk minētā: transportētajām precēm, transportlīdzekli, ar ko transportē preces, un ar to saistīto visu veidu atbildību, un
 - b. precēm starptautiskajā tranzītā;
- (ii) pārāpdrošināšanu un retrocesiju;
- (iii) apdrošināšanas palīgpakalpojumus;
- (iv) noguldījumu pieņemšanu;
- (v) dažādas aizdošanas darbības;
- (vi) finanšu informācijas sniegšanu un nosūtīšanu, finanšu datu apstrādi un saistīto programmatūru, ko nodrošina citu finanšu pakalpojumu sniedzēji, un
- (vii) konsultatīvos un citus finanšu palīgpakalpojumus, kas saistīti ar banku un citiem finanšu pakalpojumiem, kā aprakstīts **SERVIN.5.38. pantā [Definīcijas]** minētās banku un citu finanšu pakalpojumu (izņemot apdrošināšanu) definīcijas **a) punkta ii) apakšpunkta L) punktā**, bet izņemot minētajā punktā aprakstītos starpniecības pakalpojumus.

PL:

- (i) tiešās apdrošināšanas (tostarp līdzapdrošināšanas) pakalpojumus tādu risku apdrošināšanai, kas attiecas uz starptautiskās tirdzniecības precēm;
- (ii) to risku pārāpdrošināšanu un retrocesiju, kas saistīti ar preču apdrošināšanu starptautiskajā tirdzniecībā;
- (iii) tiešās apdrošināšanas (tostarp līdzapdrošināšanas un retrocesijas) pakalpojumus un tiešās apdrošināšanas starpniecības pakalpojumus tādu risku apdrošināšanai, kas attiecas uz:

- a. jūras transportu, komercaviāciju un kosmosa kuģu palaišanu un kravu, tostarp pavadonu, nogādāšanu kosmosā, ja šī apdrošināšana attiecas uz kādu vai visu no turpmāk minētā: transportētajām precēm, transportlīdzekli, ar ko transportē preces, un ar to saistīto visu veidu atbildību, un
 - b. precēm starptautiskajā tranzītā;
- (iv) finanšu informācijas sniegšanu un nosūtīšanu, finanšu datu apstrādi un saistīto programmatūru, ko nodrošina citu finanšu pakalpojumu sniedzēji, un
- (v) konsultatīvos un citus finanšu palīgpakalpojumus, kas saistīti ar banku un citiem finanšu pakalpojumiem, kā aprakstīts **SERVIN.5.38. pantā [Definīcijas]** minētās banku un citu finanšu pakalpojumu (izņemot apdrošināšanu) definīcijas **a) punkta ii) apakšpunkta L) punktā**, bet izņemot minētajā punktā aprakstītos starpniecības pakalpojumus.

RO:

- (i) tiešās apdrošināšanas (tostarp kopapdrošināšanas) pakalpojumus un tiešās apdrošināšanas starpniecības pakalpojumus tādu risku apdrošināšanai, kas attiecas uz:
- a. jūras transportu, komercaviāciju un kosmosa kuģu palaišanu un kravu, tostarp pavadonu, nogādāšanu kosmosā, ja šī apdrošināšana attiecas uz kādu vai visu no turpmāk minētā: transportētajām precēm, transportlīdzekli, ar ko transportē preces, un ar to saistīto visu veidu atbildību, un
 - b. precēm starptautiskajā tranzītā;
- (ii) pārāpdrošināšanu un retrocesiju; un
- (iii) apdrošināšanas palīgpakalpojumus;
- (iv) noguldījumu pieņemšanu;
- (v) dažādas aizdošanas darbības;
- (vi) garantijas un saistības;
- (vii) starpniecību naudas darījumus;
- (viii) finanšu informācijas sniegšanu un nosūtīšanu un finanšu datu apstrādi un ar to saistīto programmatūru, un
- (ix) konsultatīvos un citus finanšu palīgpakalpojumus, kas saistīti ar banku un citiem finanšu pakalpojumiem, kā aprakstīts **SERVIN.5.38. pantā [Definīcijas]** minētās banku un citu finanšu pakalpojumu (izņemot apdrošināšanu) definīcijas **a) punkta ii) apakšpunkta L) punktā**, bet izņemot minētajā punktā aprakstītos starpniecības pakalpojumus.

SI:

- (i) tiešās apdrošināšanas (tostarp kopapdrošināšanas) pakalpojumus un tiešās apdrošināšanas starpniecības pakalpojumus tādu risku apdrošināšanai, kas attiecas uz:

- (ii) jūras transportu, komercaviāciju un kosmosa kuģu palaišanu un kravu, tostarp pavadoņu, nogādāšanu kosmosā, ja šī apdrošināšana attiecas uz kādu vai visu no turpmāk minētā: transportētajām precēm, transportlīdzekli, ar ko transportē preces, un ar to saistīto visu veidu atbildību, un
- (iii) precēm starptautiskajā tranzītā;
- (iv) pārapirošināšanu un retrocesiju;
- (v) apdrošināšanas palīgpakalpojumus;
- (vi) dažādas aizdošanas darbības;
- (vii) garantiju un saistību pieņemšanu no ārzemju kredītiestādēm, ko veic vietējās juridiskās vienības un viena īpašnieka uzņēmumi;
- (viii) finanšu informācijas sniegšanu un nosūtīšanu, finanšu datu apstrādi un saistīto programmatūru, ko nodrošina citu finanšu pakalpojumu sniedzēji, un
- (ix) konsultatīvos un citus finanšu palīgpakalpojumus, kas saistīti ar banku un citiem finanšu pakalpojumiem, kā aprakstīts **SERVIN.5.38. pantā [Definīcijas]** minētās banku un citu finanšu pakalpojumu (izņemot apdrošināšanu) definīcijas **a) punkta ii) apakšpunkta L) punktā**, bet izņemot minētajā punktā aprakstītos starpniecības pakalpojumus.

b) Apdrošināšana un ar to saistītie pakalpojumi

Attiecībā uz pakalpojumu pārrobežu tirdzniecību – piekļuve tirgum, valsts režīms

BG: transporta apdrošināšanas pakalpojumus, kas attiecas uz precēm, pašu transportlīdzekļu apdrošināšanu un atbildības apdrošināšanu attiecībā uz riskiem Bulgārijā, nevar tieši sniegt ārvalstu apdrošināšanas sabiedrības.

DE: ja ārvalstu apdrošināšanas sabiedrība ir atvērusi filiāli Vācijā, tad Vācijā apdrošināšanas līgumus attiecībā uz starptautiskajiem pārvadājumiem tā var slēgt tikai ar Vācijā uzņēmējdarbību veicošas filiāles starpniecību.

Esošie pasākumi

DE: *Luftverkehrsgesetz (LuftVG) un*

Luftverkehrszulassungsordnung (LuftVZO).

Attiecībā uz investīciju liberalizāciju – piekļuve tirgum, valsts režīms un pakalpojumu pārrobežu tirdzniecība – piekļuve tirgum, valsts režīms

ES: lai sniegtu aktuāra pakalpojumus, attiecīgajai personai jābūt rezidenta statusam vai jābūt strādājušai aktuāra profesijā divus gadus.

Attiecībā uz pakalpojumu pārrobežu tirdzniecību – klātbūtne uz vietas

FI: apdrošināšanas aģenti pakalpojumus var sniegt tikai tad, ja to pastāvīgā darījumu veikšanas vieta ir Eiropas Savienībā.

Tikai apdrošinātāji, kuru galvenais birojs atrodas Eiropas Savienībā vai kuru filiāle atrodas Somijā, var sniegt tiešās apdrošināšanas (tostarp kopapdrošināšanas) pakalpojumus.

Esošie pasākumi

FI: *Laki ulkomaisista vakuutusyhtiöistä (Likums par ārvalstu apdrošināšanas sabiedrībām) (398/1995);*

Vakuutusyhtiölaki (Apdrošināšanas sabiedrību likums) (521/2008);

Laki vakuutusedustuksesta (Likums par apdrošināšanas starpniecību) (234/2018).

FR: ar autopārvadājumiem saistīta riska apdrošināšanu var veikt tikai apdrošināšanas sabiedrības, kas ir izveidotas Eiropas Savienībā.

Esošie pasākumi

FR: *Code des assurances.*

HU: tiešās apdrošināšanas pakalpojumus drīkst sniegt tikai ES juridiskās personas un Ungārijā reģistrētas filiāles.

Esošie pasākumi

HU: *2003. gada Likums LX.*

IT: pārvadāto preču apdrošināšanu, transportlīdzekļu apdrošināšanu un atbildības apdrošināšanu attiecībā uz risku Itālijā var veikt tikai apdrošināšanas sabiedrības, kas ir izveidotas Eiropas Savienībā, taču tas neattiecas uz starptautisko transportu, kas ietver preču importu Itālijā.

Aktuāra pakalpojumu pārrobežu sniegšana

Esošie pasākumi

IT: *Privātās apdrošināšanas kodeksa 29. pants (2005. gada 7. septembra Likumdošanas dekrēts Nr. 209), Likums 194/1942 par aktuāra profesiju.*

PT: gaisa un jūras transporta apdrošināšanu, kas sedz arī preces, gaisa kuģi, kuģa korpusu un atbildību, var veikt vienīgi juridiskas personas Eiropas Savienībā izveidotā uzņēmumā. Par starpniekiem šādos apdrošināšanas darījumos Portugālē var būt vienīgi Eiropas Savienības fiziskas personas vai Eiropas Savienībā izveidoti uzņēmumi.

Spēkā esošs pasākums

PT: Likuma 147/2015 3. pants, Likuma 7/2019 8. pants.

Attiecībā uz investīciju liberalizāciju – piekļuve tirgum, valsts režīms

SK: ārvalstnieki drīkst izveidot apdrošināšanas sabiedrību akciju sabiedrības formā vai veikt apdrošināšanas darījumdarbību ar tādu filiāļu starpniecību, kuru juridiskā adrese ir Slovākijas Republikā. Atļauju abos gadījumos piešķir pēc uzraudzības iestādes veiktas novērtēšanas.

Esošie pasākumi

SK: *Likums Nr. 39/2015 par apdrošināšanu*

Attiecībā uz investīciju liberalizāciju – piekļuve tirgum, valsts režīms un pakalpojumiem pārrobežu tirdzniecība – piekļuve tirgum

FI: ja apdrošināšanas sabiedrība veic tiesību aktos noteikto pensiju apdrošināšanu, vismaz pusei tās direktoru padomes un uzraudzības padomes locekļu, kā arī izpilddirektoram jābūt rezidentiem EEZ dalībvalstī, ja vien kompetentās iestādes nav piemērojušas izņēmumu. Ārvalstu apdrošinātāji nevar saņemt licenci Somijā, lai ar filiāles starpniecību veiktu tiesību aktos noteikto pensiju apdrošināšanu. Vismaz viena revidenta pastāvīgā dzīvesvieta ir EEZ dalībvalstī.

Attiecībā uz citām apdrošināšanas sabiedrībām ir noteikts, ka vismaz vienam direktoru padomes un uzraudzības padomes loceklim, kā arī izpilddirektoram ir jābūt EEZ dalībvalsts rezidentam. Vismaz viena revidenta pastāvīgā dzīvesvieta ir EEZ dalībvalstī. Apvienotās Karalistes apdrošināšanas sabiedrības atbildīgajam pārstāvim jābūt Somijas rezidentam; šī prasība nav jāievēro, ja sabiedrības galvenais birojs atrodas Eiropas Savienībā.

Esošie pasākumi

FI: *Laki ulkomaisista vakuutusyhtiöistä (Likums par ārvalstu apdrošināšanas sabiedrībām) (398/1995); Vakuutusyhtiölaki (Apdrošināšanas sabiedrību likums) (521/2008);*

Laki vakuutusedustuksesta (Likums par apdrošināšanas starpniecību) (570/2005);

Laki vakuutusedustuksesta (Likums par apdrošināšanas starpniecību) (234/2018) un

Laki työeläkevakuutusyhtiöistä (Likums par sabiedrībām, kas veic tiesību aktos noteikto pensiju apdrošināšanu) (354/1997).

c) Banku un citi finanšu pakalpojumi

Attiecībā uz investīciju liberalizāciju – piekļuve tirgum un pakalpojumu pārrobežu tirdzniecība – klātbūtne uz vietas

EU: tikai tādas juridiskas personas, kuru juridiskā adrese ir Eiropas Savienībā, var darboties kā ieguldījumu fondu aktīvu depozitāriji. Lai varētu veikt kopīgo fondu, arī kopieguldījumu fondu, pārvaldības darbības un — ja tas atļauts valsts tiesību aktos — ieguldījumu sabiedrību darbības, ir jāizveido specializēts pārvaldības uzņēmums, kura galvenais birojs un juridiskā adrese ir vienā dalībvalstī.

Esošie pasākumi

EU: *Eiropas Parlamenta un Padomes Direktīva 2009/65/EK (2009. gada 13. jūlijs) par normatīvo un administratīvo aktu koordināciju attiecībā uz pārvedamu vērtspapīru kolektīvo ieguldījumu uzņēmumiem (PVKIU); un*

Eiropas Parlamenta un Padomes Direktīva 2011/61/ES (2011. gada 8. jūnijs) par alternatīvo ieguldījumu fondu pārvaldniekiem (AIFP).

EE: lai pieņemtu noguldījumus, jāsaņem atļauja no Igaunijas Finanšu uzraudzības iestādes un saskaņā ar Igaunijas tiesību aktiem jāreģistrē akciju sabiedrība, meitasuzņēmums vai filiāle.

Esošie pasākumi

EE: Krediidiasutuste seadus (Kredītiestāžu likums), § 206 un §21.

SK: ieguldījumu pakalpojumus var sniegt tikai vadības uzņēmumi, kuru juridiskā forma atbilstīgi tiesību aktiem ir akciju sabiedrības ar pašu kapitālu.

Esošie pasākumi

SK: Likums Nr. 566/2001 par vērtspapīriem un ieguldījumu pakalpojumiem; Likums Nr. 483/2001 par bankām.

Attiecībā uz investīciju liberalizāciju – valsts režīms, augstākā vadība un direktoru padomes

FI: vismaz viens no banku pakalpojumu sniedzēja dibinātājiem, direktoru padomes locekļiem, uzraudzības padomes locekļiem, kā arī tā izpilddirektors un persona, kas ir tiesīga parakstīties kredītiestādes vārdā, ir EEZ pastāvīgais iedzīvotājs. Vismaz viena revidenta pastāvīgā dzīvesvieta ir EEZ dalībvalstī.

Esošie pasākumi

FI: Laki liikepankeista ja muista osakeyhtiömuotoisista luottolaitoksista (Likums par komercbankām un citām kredītiestādēm, kas ir sabiedrības ar ierobežotu atbildību) (1501/2001);

Säästöpankkilaki (1502/2001) (Krājbanku likums);

Laki osuuspankeista ja muista osuuskuntamuotoisista luottolaitoksista (1504/2001) (Likums par kooperatīvu bankām un citām kredītiestādēm, kas ir kooperatīvu bankas);

Laki hypoteekkiyhdistyksistä (936/1978) (Likums par hipotēku sabiedrībām);

Maksulaitoslaki (297/2010) (Likums par maksājumu iestādēm)

Laki ulkomaisen maksulaitoksen toiminnasta Suomessa (298/2010) (Likums par ārvalstu maksājumu iestāžu darbību Somijā) un

Laki luottolaitostoiminnasta (Likums par kredītiestādēm) (121/2007).

Attiecībā uz investīciju liberalizāciju – piekļuve tirgum, valsts režīms un pakalpojumu pārrobežu tirdzniecība – klātbūtne uz vietas

IT: “consulenti finanziari” (finanšu konsultanta) sniegti pakalpojumi. Veicot tiešo pārdošanu, starpniekiem jāizmanto pilnvaroti finanšu pārdevēji, kuru mītnesvieta ir kāda dalībvalsts.

Esošie pasākumi

IT: Consob noteikumi par starpniekiem (Nr. 16190, 2007. gada 29. oktobris), 91.–111. pants

Attiecībā uz investīciju liberalizāciju – piekļuve tirgum, valsts režīms, augstākā vadība un direktoru padomes un pakalpojumu pārrobežu tirdzniecība – klātbūtne uz vietas

LT: vienīgi bankas, kuru juridiskā adrese vai filiāle ir Lietuvā un kuras ir tiesīgas sniegt ieguldījumu pakalpojumus EEZ valstī, var darboties kā pensiju fondu aktīvu depozitāriji. Vismaz vienam bankas vadītājam jāprot lietuviešu valoda.

Esošie pasākumi

LT: *Lietuvas Republikas 2004. gada 30. marta Likums Nr. IX-2085 par bankām, kas grozīts ar 2017. gada 16. novembra Likumu Nr. XIII-729;*

Lietuvas Republikas 2003. gada 4. jūlija Likums Nr. IX-1709 par kolektīvo ieguldījumu uzņēmumiem, kas grozīts ar 2018. gada 20. decembra Likumu Nr. XIII-1872;

Lietuvas Republikas 1999. gada 3. jūnija Likums Nr. VIII-1212 par papildu brīvprātīgo pensijas uzkrāšanu (kas pārskatīts ar 2012. gada 20. decembra Likumu Nr. XII-70);

Lietuvas Republikas 2003. gada 5. jūnija Likums Nr. IX-1596 par maksājumiem, kurā jaunākie grozījumi izdarīti ar Nr. XIII-2488, 2019. gada 17. oktobris;

Lietuvas Republikas 2009. gada 10. decembra Maksājumu iestāžu likums Nr. XI-549 (jaunā redakcija: Nr. XIII-1093, 2018. gada 17. aprīlis).

Attiecībā uz pakalpojumu pārrobežu tirdzniecību – piekļuve tirgum

FI: attiecībā uz maksājumu pakalpojumiem var tikt piemērota prasība par rezidenta statusu vai domicilu Somijā.

17. atruna. Veselības un sociālie pakalpojumi

Nozare:	Veselības un sociālie pakalpojumi
Nozares klasifikācija:	CPC 93, 931 (izņemot 9312), daļa no 93191, 9311, 93192, 93193, 93199
Atrunas veids:	Pieklūve tirgum Valsts režīms Lielākās labvēlības režīms Augstākā vadība un direktoru padome Veiktspējas prasības Klātbūtne uz vietas
Nodaļa:	Investīciju liberalizācija un pakalpojumu pārrobežu tirdzniecība

Apraksts

EU patur tiesības pieņemt vai atstāt spēkā jebkādu pasākumu attiecībā uz turpmāk minēto.

a) Veselības pakalpojumi – slimnīcu, neatliekamās medicīniskās palīdzības pakalpojumi un iedzīvotāju veselības pakalpojumi (CPC 93, 931, izņemot 9312, daļa no 93191, 9311, 93192, 93193, 93199)

Attiecībā uz investīciju liberalizāciju – pieklūve tirgum, valsts režīms, veiktspējas prasības, augstākā vadība un direktoru padomes

EU: izglītības pakalpojumi, kas saņem publisko finansējumu vai jebkāda veida valsts atbalstu.

EU: attiecībā uz visiem privāti finansētiem veselības pakalpojumiem, izņemot privāti finansētus slimnīcu, neatliekamās medicīniskās palīdzības un iedzīvotāju veselības pakalpojumus, kas nav slimnīcu pakalpojumi. Lai privāti uzņēmumi varētu darboties privāti finansētā veselības aprūpes tīklā, tiem varētu būt jāsaņem nediskriminējošā veidā piešķirta koncesija. Var tikt piemērota ekonomisko vajadzību pārbaude. Galvenie kritēriji — esošo uzņēmumu skaits un ietekme uz tiem, transporta infrastruktūra, iedzīvotāju blīvums, ģeogrāfiskā izplatība un jaunu darbvieta radīšana.

Šī atruna neattiecas uz visu ar veselību saistīto profesionālo pakalpojumu sniegšanu, tajā skaitā uz pakalpojumiem, ko sniedz tādi speciālisti kā ārsti, zobārsti, vecmātes, māsas, fizioterapeiti, vidējais medicīniskais personāls un psihologi; kam piemēro citas atrunas (CPC 931, izņemot 9312, daļu no 93191).

AT, PL un SI: privāti finansētu neatliekamās palīdzības pakalpojumu sniegšana (CPC 93192).

BE: privāti finansētu neatliekamās medicīniskās palīdzības pakalpojumu un iedzīvotāju veselības aprūpes pakalpojumu, kas nav slimnīcu pakalpojumi, izveide (CPC 93192, 93193).

BG, CY, CZ, FI, MT un SK: privāti finansētu slimnīcu, neatliekamās medicīniskās palīdzības pakalpojumu un iedzīvotāju veselības pakalpojumu, kas nav slimnīcu pakalpojumi, sniegšana (CPC 9311, 93192, 93193).

FI: citu cilvēku veselības pakalpojumu sniegšana (CPC 93199).

Esošie pasākumi

CZ: Likums Nr. 372/2011 Sb. par veselības aprūpes pakalpojumiem un to sniegšanas nosacījumiem.

FI: *Laki yksityisestä terveydenhuollosta* (Likums par privāto veselības aprūpi) (152/1990).

Attiecībā uz ieguldījumu liberalizāciju – piekļuve tirgum, valsts režīms, lielākās labvēlības režīms, augstākā vadība un direktoru padomes, veikspējas prasības:

DE: Vācijas sociālā nodrošinājuma sistēmas pakalpojumu sniegšana, ja pakalpojumus var sniegt dažādi uzņēmumi vai struktūras, kuru darbība ietver konkurences elementus un tādējādi nav uzskatāma par “pakalpojumiem, ko sniedz, tikai īstenojot valdības pilnvaras”. Patur tiesības nodrošināt labvēlīgāku attieksmi saskaņā ar divpusēju tirdzniecības nolīgumu attiecībā uz veselības aprūpes un sociālajiem pakalpojumiem (CPC 93).

Attiecībā uz investīciju liberalizāciju – piekļuve tirgum, valsts režīms

DE: Īpašumtiesības uz privāti finansētām slimnīcām, ko vada Vācijas bruņotie spēki.

Jānacionalizē visas pārējās galvenās privāti finansētās slimnīcas (CPC 93110).

FR: privāti finansētu laboratoriskās analīzes un testēšanas pakalpojumu sniegšana.

Attiecībā uz pakalpojumu pārrobežu tirdzniecību – piekļuve tirgum, valsts režīms

FR: privāti finansētu laboratoriskās analīzes un testēšanas pakalpojumu sniegšana (daļa no CPC 9311).

Esošie pasākumi

FR: *Code de la Santé Publique*.

b) Veselības un sociālie pakalpojumi, ieskaitot pensiju apdrošināšanu

Attiecībā uz pakalpojumu pārrobežu tirdzniecību – piekļuve tirgum, valsts režīms, klātbūtne uz vietas

EU, izņemot **HU**: veselības aprūpes pakalpojumu, sociālo pakalpojumu un darbību vai pakalpojumu pārrobežu sniegšanu, kas ir daļa no valsts pensiju plāna vai valsts sociālā nodrošinājuma sistēmas. Šī atruna neattiecas uz visu ar veselību saistīto profesionālo pakalpojumu sniegšanu, tajā skaitā uz pakalpojumiem, ko sniedz tādi speciālisti kā ārsti, zobārsti, vecmātes, māsas, fizioterapeiti, vidējais medicīniskais palīgpersonāls un psihologi; kam piemēro citas atrunas (CPC 931, izņemot 9312, daļu no 93191).

HU: visu tādu slimnīcu, neatliekamās medicīniskās palīdzības pakalpojumu un iedzīvotāju veselības pakalpojumu, kas nav slimnīcu pakalpojumi un kas tiek publiski finansēti, pārrobežu sniegšana (CPC 9311, 93192, 93193).

c) Sociālie pakalpojumi, ieskaitot pensiju apdrošināšanu

Attiecībā uz investīciju liberalizāciju – piekļuve tirgum, valsts režīms, augstākā vadība un direktoru padomes, veikspējas prasības:

EU: visu to sociālo pakalpojumu sniegšana, kuriem piešķir publisko finansējumu vai jebkādu valsts atbalstu, kā arī darbības vai pakalpojumi, kas ietilpst valsts pensiju plānā vai tiesību aktos noteiktā sociālā nodrošinājuma sistēmā. Lai privāti uzņēmumi varētu darboties privāti finansētā sociālā tīklā, tiem varētu būt jāsaņem nediskriminējošā veidā piešķirta koncesija. Var tikt piemērota ekonomisko vajadzību pārbaude. Galvenie kritēriji — esošo uzņēmumu skaits un ietekme uz tiem, transporta infrastruktūra, iedzīvotāju blīvums, ģeogrāfiskā izplatība un jaunu darbvieta radīšana.

BE, CY, DE, DK, EL, ES, FR, IE, IT un PT: tādu privāti finansētu sociālo pakalpojumu sniegšana, kuru sniedzēji nav rehabilitācijas iestādes, atpūtas nami un veco ļaužu pansionāti.

CZ, FI, HU, MT, PL, RO, SK, un SI: privāti finansētu sociālo pakalpojumu sniegšana.

DE: Vācijas sociālā nodrošinājuma sistēma, ja pakalpojumus sniedz dažādi uzņēmumi vai struktūras, kuru darbība ietver konkurences elementus un tādējādi varētu nebūt uzskatāma par "pakalpojumiem, ko sniedz, tikai īstenojot valdības pilnvaras".

Esošie pasākumi

FI: *Laki yksityisistä sosiaalipalveluista* (Privāto sociālo pakalpojumu likums) (922/2011).

IE: 2004. gada Veselības likums (S. 39) un

1970. gada Veselības likums (ar grozījumiem, S.61A).

IT: Likums Nr. 833/1978, sabiedrības veselības aprūpes sistēmas īstenošana;

Likumdošanas dekrēts Nr. 502/1992, veselības nozares darbības organizēšana un disciplīna un Likums Nr. 328/2000, sociālo pakalpojumu reforma.

18. atruna. Tūrisma pakalpojumi un ar ceļojumiem saistīti pakalpojumi

Nozare:	Tūristu gidu pakalpojumi pakalpojumi un veselības aprūpes un sociālie pakalpojumi
Nozares klasifikācija:	CPC 7472
Atrunas veids:	Valsts režīms Lielākās labvēlības režīms
Nodaļa:	Investīciju liberalizācija un pakalpojumu pārrobežu tirdzniecība

Apraksts

EU patur tiesības pieņemt vai atstāt spēkā jebkādu pasākumu attiecībā uz turpmāk minēto.

Attiecībā uz investīciju liberalizāciju – valsts režīms un pakalpojumu pārrobežu tirdzniecība – valsts režīms

FR: pieprasīt dalībvalsts pilsonību tūristu gidu pakalpojumu sniegšanai.

Attiecībā uz investīciju liberalizāciju – lielākās labvēlības režīms un pakalpojumu pārrobežu tirdzniecība – lielākās labvēlības režīms

LT: ciktāl Apvienotā Karaliste atļauj Lietuvas valstspiederīgajiem sniegt tūrisma gidu pakalpojumus, Lietuva ļaus Apvienotās Karalistes valstspiederīgajiem sniegt tūrisma gidu pakalpojumus ar tādiem pašiem nosacījumiem.

19. atruna. Atpūtas, kultūras un sporta pakalpojumi

Nozare:	Atpūtas, kultūras un sporta pakalpojumi
Nozares klasifikācija:	CPC 962, 963, 9619, 964
Atrunas veids:	Pieklūve tirgum Valsts režīms Augstākā vadība un direktoru padome Veiktspējas prasības Klātbūtne uz vietas
Nodaļa:	Investīciju liberalizācija un pakalpojumu pārrobežu tirdzniecība

Apraksts

EU patur tiesības pieņemt vai atstāt spēkā jebkādu pasākumu attiecībā uz turpmāk minēto.

a) *Bibliotēkas, arhīvi, muzeji un citi kultūras pakalpojumi (CPC963)*

Attiecībā uz investīciju liberalizāciju – pieklūve tirgum, valsts režīms, veiktspējas prasības, augstākā vadība un direktoru padomes un pakalpojumu pārrobežu tirdzniecība – pieklūve tirgum, valsts režīms, klātbūtne uz vietas

EU, izņemot AT un attiecībā uz investīciju liberalizāciju – LT: bibliotēku, arhīvu, muzeju un citu kultūras pakalpojumu sniegšana.

AT un LT: uzņēmējdarbības veikšanai var būt nepieciešama licence vai koncesija.

b) *Izklaides pakalpojumi, teātra, dzīvās mūzikas un cirka pakalpojumi (CPC 9619, 964, izņemot 96492)*

Attiecībā uz pakalpojumu pārrobežu tirdzniecību – pieklūve tirgum, valsts režīms

EU, izņemot AT un SE: pārrobežu izklaides pakalpojumi (tostarp teātra, dzīvās mūzikas, cirka un diskotēku pakalpojumi).

Attiecībā uz investīciju liberalizāciju – pieklūve tirgum, valsts režīms, veiktspējas prasības, augstākā vadība un direktoru padomes un pakalpojumu pārrobežu tirdzniecība – pieklūve tirgum, valsts režīms, klātbūtne uz vietas

CY, CZ, FI, MT, PL, RO, SI un SK: attiecībā uz izklaides pakalpojumiem (tostarp teātra, dzīvās mūzikas, cirka un diskotēku pakalpojumiem).

BG: šādu izklaides pakalpojumu sniegšana: cirki, atrakciju parki un tamlīdzīgi atrakcijas pakalpojumi, sarīkojumu deju, diskotēku un deju skolotāju pakalpojumi un citi izklaides pakalpojumi.

EE: citu izklaides pakalpojumu sniegšana, izņemot kinoteātru pakalpojumus.

LT un LV: visu izklaides pakalpojumu sniegšana, izņemot kinoteātru darbības pakalpojumus.

CY, CZ, LV, PL, RO un **SK**: sporta un citu atpūtas pakalpojumu pārrobežu sniegšana.

c) Ziņu un preses aģentūras (CPC 962)

Attiecībā uz investīciju liberalizāciju – piekļuve tirgum, valsts režīms

FR: ārvalstu kapitāla līdzdalība esošajos uzņēmumos, kas izdod publikācijas franču valodā, nedrīkst pārsniegt 20 procentus no uzņēmuma kapitāla vai balsstiesībām. Lai izveidotu preses aģentūru Apvienotajā Karalistē, ir jāievēro iekšzemes regulējumā izklāstītie nosacījumi. Uz ārvalstu ieguldītāju izveidotām preses aģentūrām attiecas savstarpības princips.

Esošie pasākumi

FR: *Ordonnance n° 45-2646 du 2 novembre 1945 portant réglementation provisoire des agences de presse; Loi n° 86-897 du 1 août 1986 portant réforme du régime juridique de la presse.*

Attiecībā uz pakalpojumu pārrobežu tirdzniecību – piekļuve tirgum

HU: attiecībā uz ziņu un preses aģentūru pakalpojumu sniegšanu.

d) Azartspēļu un derību pakalpojumi (CPC 96492)

Attiecībā uz investīciju liberalizāciju – piekļuve tirgum, valsts režīms, veikspējas prasības, augstākā vadība un direktoru padomes un pakalpojumu pārrobežu tirdzniecība – piekļuve tirgum, valsts režīms, klātbūtne uz vietas

EU: tādu azartspēļu nodrošināšana, kuras ietver naudā izsakāmas likmes nejaušības spēlēs, tostarp jo īpaši loteriju, nokasāmu loterijas biļešu, kazino, spēļu zālēs vai licencētās telpās piedāvātu azartspēļu pakalpojumu, derību pakalpojumu, bingo pakalpojumu un azartspēļu pakalpojumu, ko sniedz labdarības vai bezpeļņas organizācijas vai šādu organizāciju labā, nodrošināšanu.

20. atruna. Transporta pakalpojumi un transporta pakalpojumu palīgpakalpojumi

Nozare:	Transporta pakalpojumi
Atrunas veids:	Piekluve tirgum Valsts režīms Lielākās labvēlības režīms Augstākā vadība un direktoru padome Veiktspējas prasības Klātbūtne uz vietas
Nodaļa:	Investīciju liberalizācija un pakalpojumu pārrobežu tirdzniecība

Apraksts

EU patur tiesības pieņemt vai atstāt spēkā jebkādu pasākumu attiecībā uz turpmāk minēto.

a) Jūras transports – visa pārējā no kuģa veikta komercdarbība

Attiecībā uz investīciju liberalizāciju – piekluve tirgum, valsts režīms, augstākā vadība un direktoru padomes, veiktspējas prasības un pakalpojumu pārrobežu tirdzniecība – piekluve tirgum, valsts režīms

EU: jūras kuģu vai citu kuģu apkalpes valstspiederība.

Attiecībā uz investīciju liberalizāciju – piekluve tirgum, valsts režīms, lielākās labvēlības režīms, augstākā vadība un direktoru padomes

EU, izņemot LV un MT: tikai ES fiziskas vai juridiskas personas drīkst reģistrēt kuģi un ekspluatēt floti, kas kuģo ar uzņēmējdarbības veikšanas valsts karogu (attiecas uz visām jūras komerciāldarbībām, ko veic no jūras kuģa, t. sk. zveja, akvakultūra un ar zveju saistīti pakalpojumi; starptautiskie pasažieru un kravu pārvadājumi (CPC 721); un jūras transporta palīgpakalpojumi).

Attiecībā uz investīciju liberalizāciju – piekluve tirgum un pakalpojumu pārrobežu tirdzniecība – piekluve tirgum

MT: pastāv ekskluzīvas tiesības attiecībā uz savienojumu ar kontinentālo Eiropu pāri jūrai starp Itāliju un Maltu (CPC 7213, 7214, daļa no 742, 745, daļa no 749)

Attiecībā uz pakalpojumu pārrobežu tirdzniecību – piekluve tirgum, valsts režīms, klātbūtne uz vietas

SK: pakalpojumu sniegšanas licences saņemšanai var pieteikties ārvalstu ieguldītāji, kuru galvenais birojs ir Slovērijas Republikā (CPC 722).

b) Jūras transporta palīgpakalpojumi

Attiecībā uz investīciju liberalizāciju – piekluve tirgum, valsts režīms, augstākā vadība un direktoru padomes un pakalpojumu pārrobežu tirdzniecība – piekluve tirgum, valsts režīms, klātbūtne uz vietas

EU: loču un noenkurošanas pakalpojumu sniegšana. Lielākai noteiktībai – neatkarīgi no kritērijiem, ko piemēro kuģu reģistrēšanai Eiropas Savienības dalībvalstī, Eiropas Savienība patur tiesības noteikt,

ka loču un noenkurošanas pakalpojumus drīkst sniegt tikai Eiropas Savienības dalībvalstu valsts reģistros reģistrēti kuģi (CPC 7452).

EU, izņemot **LT** un **LV**: stumšanas un vilkšanas pakalpojumus var sniegt vienīgi kuģi ar Eiropas Savienības dalībvalsts karogu (CPC 7214).

Attiecībā uz investīciju liberalizāciju – piekļuve tirgum un pakalpojumu pārrobežu tirdzniecība – valsts režīms, klātbūtne uz vietas

LT: tikai Lietuvas juridiskās personas vai Eiropas Savienības dalībvalsts juridiskās personas

ar Lietuvas filiālēm, kurām ir Lietuvas Jūras drošības administrācijas izsniegts sertifikāts, var sniegt loču un pietauvošanas, stumšanas un vilkšanas pakalpojumus (CPC 7214, 7452).

Attiecībā uz investīciju liberalizāciju – piekļuve tirgum un pakalpojumu pārrobežu tirdzniecība – piekļuve tirgum, valsts režīms, klātbūtne uz vietas

BE: kravu pārkraušanas pakalpojumus drīkst sniegt tikai apstiprināti darbinieki, kas ir tiesīgi strādāt karaļa dekrētā noteiktās ostu teritorijās (CPC 741).

Esošie pasākumi

BE: *Loi du 8 juin 1972 organisant le travail portuaire;*

Arrêté royal du 12 janvier 1973 instituant une Commission paritaire des ports et fixant sa dénomination et sa compétence;

Arrêté royal du 4 septembre 1985 portant agrément d'une organisation d'employeur (Anvers);

Arrêté royal du 29 janvier 1986 portant agrément d'une organisation d'employeur (Gand);

Arrêté royal du 10 juillet 1986 portant agrément d'une organisation d'employeur (Zeebrugge); Arrêté royal du 1er mars 1989 portant agrément d'une organisation d'employeur (Ostende) un

Arrêté royal du 5 juillet 2004 relatif à la reconnaissance des ouvriers portuaires dans les zones portuaires tombant dans le champ d'application de la loi du 8 juin 1972 organisant le travail portuaire, tel que modifié.

c) Iekšējo ūdensceļu pārvadājumu palīgpakalpojumi

Attiecībā uz investīciju liberalizāciju – piekļuve tirgum, valsts režīms[, lielākās labvēlības režīms], augstākā vadība un direktoru padomes, veikspējas prasības un pakalpojumu pārrobežu tirdzniecība – piekļuve tirgum, valsts režīms, klātbūtne uz vietas, lielākās labvēlības režīms

EU: iekšējo ūdensceļu pārvadājumu palīgpakalpojumi.

d) Dzelzceļa transports un dzelzceļa transporta palīgpakalpojumi

Attiecībā uz investīciju liberalizāciju – piekļuve tirgum, valsts režīms un pakalpojumu pārrobežu tirdzniecība – piekļuve tirgum, valsts režīms, klātbūtne uz vietas

EU: dzelzceļa pasažieru pārvadājumi (CPC 7111)

Attiecībā uz investīciju liberalizāciju – piekļuve tirgum un pakalpojumu pārrobežu tirdzniecība – piekļuve tirgum, klātbūtne uz vietas

EU: dzelzceļa kravu pārvadājumi (CPC 7112)

LT: uz dzelzceļa transporta aprīkojuma apkopes un remonta pakalpojumiem attiecas valsts monopols (CPC 86764, 86769, daļa no 8868).

SE (tikai attiecībā uz tirgus piekļuvi): attiecībā uz dzelzceļa transporta aprīkojuma apkopes un remonta pakalpojumiem veic ekonomisko vajadzību pārbaudi, ja ieguldītājs vēlas izveidot savas stacijas/autoostas infrastruktūras iekārtas. Galvenie kritēriji — ar vietu un jaudu saistīti ierobežojumi (CPC 86764, 86769, daļa no 8868).

Esošie pasākumi

EU: Eiropas Parlamenta un Padomes Direktīva 2012/34/ES (2012. gada 21. novembris), ar ko izveido vienotu Eiropas dzelzceļa telpu.

SE: Plānošanas un būvniecības likums (2010: 900).

e) Autotransports (pasažieru pārvadājumi, kravu pārvadājumi, starptautiskie autopārvadājumu pakalpojumi) un autotransporta palīgpakalpojumi

Attiecībā uz pakalpojumu pārrobežu tirdzniecību – piekļuve tirgum, valsts režīms, klātbūtne uz vietas

EU: Attiecībā uz autotransporta pakalpojumiem, uz kuriem attiecas **Otrās daļas [Tirdzniecība, transports un zvejniecība] Trešā temata [Autopārvadājumi] I [Kravu autopārvadājumi] un II [Pasažieru autopārvadājumi] sadaļa un ROAD-1. pielikums [Kravu autopārvadājumi]**.

Attiecībā uz investīciju liberalizāciju – piekļuve tirgum, valsts režīms, augstākā līmeņa vadība un direktoru padomes

EU: Attiecībā uz autotransporta pakalpojumiem, uz kuriem attiecas **Otrās daļas [Tirdzniecība, transports un zvejniecība] Trešā temata [Autopārvadājumi] I [Kravu autopārvadājumi] un II [Pasažieru autopārvadājumi] sadaļa un ROAD-1. pielikums [Kravu autopārvadājumi]**.

Tiesības ierobežot Eiropas Savienības dalībvalstī kabotāžu, ko veic ārvalstu investori, kuri veic uzņēmējdarbību citā Eiropas Savienības dalībvalstī (CPC 712).

Attiecībā uz investīciju liberalizāciju – piekļuve tirgum, valsts režīms, augstākā vadība un direktoru padomes un pakalpojumu pārrobežu tirdzniecība – piekļuve tirgum, valsts režīms, klātbūtne uz vietas

EU: attiecībā uz autotransporta pakalpojumiem, uz kuriem neattiecas **Otrās daļas [Tirdzniecība, transports un zvejniecība] Trešā temata [Autopārvadājumi] I [Kravu autopārvadājumi] un II [Pasažieru autopārvadājumi] sadaļa un ROAD-1. pielikums [Kravu autopārvadājumi]**.

- i) tiesības pieprasīt uzņēmējdarbības veikšanu un ierobežot autotransporta pakalpojumu pārrobežu sniegšanu (CPC 712);
- ii) tiesības ierobežot Eiropas Savienības dalībvalstī kabotāžu, ko veic ārvalstu investori, kuri veic uzņēmējdarbību citā Eiropas Savienības dalībvalstī (CPC 712);

- iii) taksometru pakalpojumiem Eiropas Savienībā var piemērot ekonomisko vajadzību pārbaudi, nosakot pakalpojumu sniedzēju skaita ierobežojumu. Galvenie kritēriji — vietējais pieprasījums, kā noteikts piemērojamajās tiesībās (CPC 71221).

Attiecībā uz investīciju liberalizāciju – piekluve tirgum:

BE: maksimālais licenču skaits ir noteikts tiesību aktos (CPC 71221).

IT: attiecībā uz limuzīnu pakalpojumiem tiek veikta ekonomisko vajadzību pārbaude. Galvenie kritēriji — esošo uzņēmumu skaits un ietekme uz tiem, iedzīvotāju blīvums, ģeogrāfiskā izplatība, ietekme uz transporta apstākļiem un jaunu darbvietu radīšana.

Attiecībā uz starppilsētu autobusu pakalpojumiem tiek veikta ekonomisko vajadzību pārbaude. Galvenie kritēriji — esošo uzņēmumu skaits un ietekme uz tiem, iedzīvotāju blīvums, ģeogrāfiskā izplatība, ietekme uz transporta apstākļiem un jaunu darbvietu radīšana.

Attiecībā uz kravas pārvadājumu pakalpojumiem tiek veikta ekonomisko vajadzību pārbaude. Galvenie kritēriji — vietējais pieprasījums (CPC 712).

BG, DE: ekskluzīvas tiesības vai atļaujas attiecībā uz pasažieru un kravu pārvadājumu pakalpojumiem var piešķirt tikai Savienības fiziskajām personām un Savienības juridiskajām personām, kuru galvenie biroji atrodas Savienībā. (CPC 712)

MT: sabiedrisko autobusu pakalpojumi: visam tīklam piemēro prasību par koncesiju, kas ietver sabiedrisko pakalpojumu saistību līgumu par pakalpojumu sniegšanu konkrētām sabiedrības grupām (piemēram, studentiem un senioriem) (CPC 712).

Attiecībā uz investīciju liberalizāciju – piekluve tirgum, valsts režīms

FI: lai varētu sniegt autotransporta pakalpojumus, ir jāsaņem atļauja, kas netiek izsniegta ārvalstīs reģistrētiem transportlīdzekļiem (CPC 712).

Attiecībā uz investīciju liberalizāciju – piekluve tirgum, valsts režīms

FR: starppilsētu autobusu pakalpojumu sniegšana (CPC 712).

Attiecībā uz investīciju liberalizāciju – piekluve tirgum

ES: pasažieru pārvadājumu jomā tiek veikta ekonomisko vajadzību pārbaude attiecībā uz CPC 7122 pakalpojumu sniegšanu. Galvenie kritēriji — vietējais pieprasījums. Attiecībā uz starppilsētu autobusu pakalpojumiem tiek veikta ekonomisko vajadzību pārbaude. Galvenie kritēriji — esošo uzņēmumu skaits un ietekme uz tiem, iedzīvotāju blīvums, ģeogrāfiskā izplatība, ietekme uz transporta apstākļiem un jaunu darbvietu radīšana.

SE: attiecībā uz autotransporta aprīkojuma apkopes un remonta pakalpojumiem veic ekonomisko vajadzību pārbaudi, ja pakalpojumu sniedzējs vēlas izveidot savas autoostas infrastruktūras iekārtas. Galvenie kritēriji — ar vietu un jaudu saistīti ierobežojumi (CPC 6112, 6122, 86764, 86769, daļa no 8867).

SK: attiecībā uz kravu pārvadājumiem tiek veikta ekonomisko vajadzību pārbaude. Galvenie kritēriji — vietējais pieprasījums (CPC 712).

Attiecībā uz pakalpojumu pārrobežu tirdzniecību – piekļuve tirgum

BG: prasība izveidot uzņēmumu autotransporta atbalsta pakalpojumu sniegšanai (CPC 744).

Esošie pasākumi

EU: Eiropas Parlamenta un Padomes Regula (EK) Nr. 1071/2009 (2009. gada 21. oktobris), ar ko nosaka kopīgus noteikumus par autopārvadātāja profesionālās darbības veikšanas nosacījumiem un atceļ Padomes Direktīvu 96/26/EK; Eiropas Parlamenta un Padomes Regula (EK) Nr. 1072/2009 (2009. gada 21. oktobris)

par kopīgiem noteikumiem attiecībā uz piekļuvi starptautisko kravas autopārvadājumu tirgum un

Eiropas Parlamenta un Padomes Regula (EK) Nr. 1073/2009 (2009. gada 21. oktobris) par kopīgiem noteikumiem attiecībā uz piekļuvi starptautiskajam autobusu pārvadājumu tirgum un ar ko groza Regulu (EK) Nr. 561/2006.

FI: *Laki kaupallisista tavarankuljetuksista tiellä* (Likums par komerciālo autotransportu)

693/2006; *Laki liikenteen palveluista* (Likums par transporta pakalpojumiem) 320/2017;

Ajoneuvolaki (Transportlīdzekļu likums) (1090/2002).

IT: Likumdošanas dekrēts Nr. 285/1992 (Ceļu kodekss un tā grozījumi), 85. pants;

Likumdošanas dekrēts Nr. 395/2000, 8. pants (pasažieru autotransports);

Likums Nr. 21/1992 (Pamatlikums par neregulāru sabiedrisko autotransportu);

Likums Nr. 218/2003, 1. pants (pasažieru pārvadāšana, ko ar nomātiem autobusiem veic autobusu vadītāji) un Likums Nr. 151/1981 (Pamatlikums par vietējo sabiedrisko transportu).

SE: Plānošanas un būvniecības likums (2010: 900).

f) Kosmosa transports un kosmosa kuģu noma

Attiecībā uz investīciju liberalizāciju – piekļuve tirgum, valsts režīms, veikspējas prasības, augstākā vadība un direktoru padomes un pakalpojumu pārrobežu tirdzniecība – piekļuve tirgum, valsts režīms, klātbūtne uz vietas

EU: kosmosa transporta pakalpojumu sniegšana un kosmosa kuģu nomas pakalpojumu sniegšana (CPC 733, daļa no 734).

g) Lielākās labvēlības režīms

Attiecībā uz investīciju liberalizāciju – lielākās labvēlības režīms un pakalpojumu pārrobežu tirdzniecība – lielākās labvēlības režīms

- *Transports (kobotāža), izņemot jūras transportu*

FI: atšķirīga režīma nodrošināšana kādai valstij atbilstoši esošiem vai turpmākiem divpusējiem nolīgumiem, ar kuriem ar konkrētas citas valsts karogu kuģojošus kuģus vai ārvalstīs reģistrētus transportlīdzekļus atbrīvo no vispārīgā aizlieguma sniegt kobotāžas pārvadājumu pakalpojumus (arī

kombinēto pārvadājumu, autotransporta un dzelzceļa transporta pakalpojumus) Somijā, pamatojoties uz savstarpīgumu (daļa no CPC 711, daļa no 712, daļa no 722).

- *Jūras pārvadājumu atbalsta pakalpojumi*

BG: ciktāl Apvienotā Karaliste atļauj pakalpojumu sniedzējiem no Bulgārijas sniegt kravu pārkraušanas pakalpojumus un glabāšanas un noliktavu pakalpojumus jūras un upju ostās, tostarp ar konteineriem un konteineros glabātām precēm saistītus pakalpojumus, Bulgārija atļaus pakalpojumu sniedzējiem no Apvienotās Karalistes ar tādiem pašiem nosacījumiem sniegt kravu pārkraušanas pakalpojumus un glabāšanas un noliktavu pakalpojumus jūras un upju ostās, tostarp ar konteineriem un ar konteineros glabātām precēm saistītus pakalpojumus (daļa no CPC 741, daļa no 742).

- *Kuģu noma vai izpirkumnoma*

DE: Vācijā dzīvojošiem patērētājiem fraktējot ārvalstīs reģistrētus kuģus, var tikt piemērots savstarpības princips (CPC 7213, 7223, 83103).

- *Autotransports un dzelzceļa transports*

EU: var piešķirt atšķirīgu režīmu kādai valstij atbilstoši spēkā esošiem vai turpmākiem divpusējiem nolīgumiem par starptautiskajiem kravas autopārvadājumiem (arī kombinētajiem pārvadājumiem — ar autotransportu vai dzelzceļa transportu) un pasažieru pārvadājumiem, kas noslēgti starp Savienību vai dalībvalstīm un trešo valsti (CPC 7111, 7112, 7121, 7122, 7123). Minētais režīms var:

a) paredzēt vai ierobežot, ka attiecīgo transporta pakalpojumu sniegšana starp Līgumslēdzējām pusēm vai šķērsojot to teritorijas ir atļauta, izmantojot vienīgi transportlīdzekļus, kas reģistrēti katrā Līgumslēdzējā pusē¹⁰⁸, vai

b) paredzēt atbrīvojumus no nodokļiem šādiem transportlīdzekļiem.

- *Autotransports*

BG: pasākumi, kas tiek īstenoti saskaņā ar esošiem vai turpmākiem nolīgumiem un kas paredz un ierobežo šāda veida transporta pakalpojumu sniegšanu un precizē šo pakalpojumu sniegšanas noteikumus, tostarp atļaujas veikt tranzīta pārvadājumus vai preferenciālus autoceļu nodokļus, kas piemērojami Bulgārijas teritorijā vai pāri tās robežām (CPC 7121, 7122, 7123).

CZ: pasākumi, kuri tiek īstenoti saskaņā ar esošiem vai turpmākiem nolīgumiem un kuri paredz vai ierobežo transporta pakalpojumu sniegšanu un precizē darbības nosacījumus, tostarp atļaujas veikt tranzīta pārvadājumus vai preferenciālus autoceļu nodokļus, ko piemēro transporta pakalpojumiem uz Čehijas Republikas, tās teritorijā, to šķērsojot un no Čehijas Republikas uz attiecīgajām līgumslēdzējām pusēm (CPC 7121, 7122, 7123).

ES: atļauja izveidot komerciālu klātbūtni Spānijā var tikt liegta pakalpojumu sniedzējiem, kuru izcelsmes valstī nav nodrošināta faktiskā Spānijas pakalpojumu sniedzēju piekļuve tirgum (CPC 7123).

Esošie pasākumi

¹⁰⁸Attiecībā uz Austriju lielākās labvēlības režīma atbrīvojuma daļa attiecībā uz satiksmes tiesībām attiecas uz visām valstīm, ar kurām ir noslēgti vai nākotnē varētu tikt apsvērti divpusēji nolīgumi par autotransportu vai citi pasākumi saistībā ar autotransportu.

Ley 16/1987, de 30 de julio, de Ordenación de los Transportes Terrestres.

HR: pasākumi, kuri tiek piemēroti saskaņā ar esošiem vai turpmākiem nolīgumiem par starptautiskajiem autopārvadājumiem un kuri paredz vai ierobežo transporta pakalpojumu sniegšanu un precīzē darbības nosacījumus, tostarp atļaujas veikt tranzīta pārvadājumus vai preferenciālus autoceļu nodokļus, ko piemēro transporta pakalpojumiem uz Horvātiju, tās teritorijā, to šķērsojot un no Horvātijas uz attiecīgajām pusēm (CPC 7121, 7122, 7123).

LT: pasākumi, kas tiek īstenoti saskaņā ar divpusējiem nolīgumiem un kas paredz noteikumus transporta pakalpojumu sniegšanai un precīzē darbības nosacījumus, tostarp atļaujas veikt divpusējus tranzīta pārvadājumus un citus transporta pakalpojumus, kuri saistīti ar pārvadājumiem uz Lietuvu, šķērsojot tās teritoriju un no Lietuvas uz attiecīgajām līgumslēdzējām pusēm, kā arī nosacījumus attiecībā uz autoceļu nodokļiem un nodevām (CPC 7121, 7122, 7123).

SK: pasākumi, kuri tiek īstenoti saskaņā ar esošiem vai turpmākiem nolīgumiem un kuri paredz vai ierobežo transporta pakalpojumu sniegšanu un precīzē darbības nosacījumus, tostarp atļaujas veikt tranzīta pārvadājumus vai preferenciālus autoceļu nodokļus, ko piemēro transporta pakalpojumiem uz Slovākijas Republiku, tās teritorijā, to šķērsojot un no Slovākijas Republikas uz attiecīgajām līgumslēdzējām pusēm (CPC 7121, 7122, 7123).

- *Dzelzceļa transports*

BG, CZ un SK: atbilstīgi esošiem vai turpmākiem nolīgumiem un ar ko regulē satiksmes tiesības, darbības nosacījumus un transporta pakalpojumu sniegšanu Bulgārijas, Čehijas Republikas un Slovākijas teritorijā, kā arī starp iesaistītajām valstīm. (CPC 7111 un 7112)

- *Gaisa transports – gaisa transporta palīgpakalpojumi*

EU: atšķirīga režīma nodrošināšana trešai valstij, ievērojot esošus vai turpmākus divpusējus nolīgumus par apkalpošanas uz zemes pakalpojumiem.

- *Autotransports un dzelzceļa transports*

EE: ja kādai valstij nodrošina atšķirīgu režīmu, ievērojot esošus vai turpmākus divpusējus nolīgumus par starptautiskajiem autopārvadājumiem (arī kombinētajiem pārvadājumiem — ar autotransportu vai dzelzceļa transportu), ar ko paredz vai ierobežo tiesības ar katrā līgumslēdzējā pusē reģistrētiem transportlīdzekļiem sniegt transporta pakalpojumus uz Igauniju, tās teritorijā vai to šķērsojot un no Igaunijas uz līgumslēdzēju pušu teritoriju un piešķir šādiem transportlīdzekļiem nodokļu atvieglojumus (daļa no CPC 711, daļa no 712, daļa no 721).

- *Visu veidu pasažieru un kravu pārvadājumu pakalpojumi, izņemot jūras un gaisa transportu*

PL: ciktāl Apvienotā Karaliste Polijas pasažieru un kravas transporta pakalpojumu sniedzējiem atļauj sniegt transporta pakalpojumus, iebraucot Apvienotajā Karalistē un šķērsojot tās teritoriju, Polija ar tādiem pašiem nosacījumiem Apvienotās Karalistes pasažieru un kravas transporta pakalpojumu sniedzējiem atļaus sniegt transporta pakalpojumus, iebraucot Polijā un šķērsojot tās teritoriju.

21. atruna. Lauksaimniecība, zvejniecība un ūdens

Nozare:	lauksaimniecība, medniecība, mežsaimniecība; zvejniecība, akvakultūra un ar zvejniecību saistītie pakalpojumi; ūdens savākšana, attīrīšana un sadale.
Nozares klasifikācija:	ISIC 3.1. red. 011, ISIC 3.1. red. 012, ISIC 3.1. red. 013, ISIC 3.1. red. 014, ISIC 3.1. red. 015, CPC 8811, 8812, 8813, izņemot padomdevēju un konsultāciju pakalpojumus; ISIC 3.1. red. 0501, 0502, CPC 882
Atrunas veids:	Piekluve tirgum Valsts režīms Lielākās labvēlības režīms Augstākā vadība un direktoru padome Veiktspējas prasības Klātbūtne uz vietas
Nodaļa:	Investīciju liberalizācija un pakalpojumu pārrobežu tirdzniecība

Apraksts

EU patur tiesības pieņemt vai atstāt spēkā jebkādu pasākumu attiecībā uz turpmāk minēto.

a) Lauksaimniecība, medniecība un mežsaimniecība

Attiecībā uz investīciju liberalizāciju – piekluve tirgum, valsts režīms

HR: lauksaimniecības un medniecības darbības.

HU: lauksaimniecības darbības (ISIC 3.1. red. 011, 3.1. red. 012, 3.1. red. 013, 3.1. red. 014, 3.1. red. 015, CPC 8811, 8812, 8813, izņemot padomdevēju un konsultāciju pakalpojumus).

Esošie pasākumi

HR: Darba likums (OG 20/18, 115/18, 98/19).

b) Zvejniecība, akvakultūra un ar zvejniecību saistītie pakalpojumi. (ISIC 3.1. red. 0501, 0502, CPC 882)

Attiecībā uz investīciju liberalizāciju – piekluve tirgum, valsts režīms, augstākā vadība un direktoru padomes, veiktspējas prasības, lielākās labvēlības režīms un pakalpojumu pārrobežu tirdzniecība – piekluve tirgum, valsts režīms, lielākās labvēlības režīms, klātbūtne uz vietas

EU:

1. Jo īpaši kopējās zivsaimniecības politikas un ar trešām valstīm noslēgtu zvejas nolīgumu satvarā piekluve bioloģiskajiem resursiem un zvejas vietām jūras ūdeņos, uz kuriem attiecas dalībvalstu suverenitāte vai jurisdikcija, un šo resursu izmantošana vai zvejas tiesības saskaņā ar dalībvalsts zvejas licenci, ieskaitot:

- a) tiesības regulēt nozvejas izkrašanu, ko veic Apvienotās Karalistes karoga kuģi vai – tikai attiecībā uz dalībvalsts karoga kuģiem – pieprasīt, lai daļa no kopējās nozvejas tiktu izkrauta Savienības ostās;
- b) noteikt uzņēmuma minimālo lielumu, lai saglabātu gan nerūpnieciskās, gan piekrastes zvejas kuģus;
- c) piemērot atšķirīgu režīmu atbilstīgi spēkā esošiem vai turpmākiem divpusējiem zvejniecības nolīgumiem; un
- d) pieprasīt, ka dalībvalsts karoga kuģa apkalpei jābūt dalībvalstu valstspiederīgajiem.

2. Zvejas kuģim ir tiesības kuģot ar dalībvalsts karogu tikai tad, ja:

a) tā vienīgais īpašnieks ir:

- i) Savienībā inkorporēti uzņēmumi; vai
- ii) dalībvalstu valstspiederīgie;

b) tā ikdienas darbības tiek vadītas un kontrolētas no Savienības; un

c) kuģa fraktētājs, pārvaldnieks vai operators ir Savienībā inkorporēts uzņēmums vai dalībvalsts pilsonis.

3. Komerzcvejas licenci, ar ko piešķir tiesības zvejot dalībvalsts teritoriālajos ūdeņos, var piešķirt tikai kuģiem, kuri kuģo ar dalībvalsts karogu.

4. Jūras vai iekšzemes akvakultūras objektu izveidošana.

5. 1. punkta a), b), c) apakšpunktu (izņemot attiecībā uz vislielākās labvēlības režīmu) un d) apakšpunktu, kā arī 2. punkta a) apakšpunkta i), b) un c) punktu un 3. punktu piemēro tikai pasākumiem, kas piemērojami kuģiem vai uzņēmumiem neatkarīgi no to faktisko īpašnieku valstspiederības.

Attiecībā uz investīciju liberalizāciju – piekļuve tirgum:

FR: personas, kas nav Eiropas Savienības valstspiederīgie, nevar iegūt līdzdalību Francijas piejūras valsts īpašumā zivju, gliemeņu vai aļģu audzēšanai.

Attiecībā uz investīciju liberalizāciju – piekļuve tirgum, valsts režīms, lielākās labvēlības režīms un pakalpojumu pārrobežu tirdzniecība – piekļuve tirgum, valsts režīms

BG: jūras un upju dzīvo resursu ieguve, ko ar kuģiem veic Bulgārijas iekšējos jūras ūdeņos un teritoriālajā jūrā, ir atļauta kuģiem ar Bulgārijas karogu. Ārvalstu kuģis nedrīkst veikt komerczveju Bulgārijas ekskluzīvajā ekonomikas zonā, izņemot, ja to dara, pamatojoties uz Bulgārijas un kuģa karoga valsts nolīgumu. Kad ārvalstu zvejas kuģi caurbrauc Bulgārijas ekskluzīvo ekonomikas zonu, to zvejas rīki nedrīkst būt darbības režīmā.

c) *Ūdens savākšana, attīrīšana un sadale*

Attiecībā uz investīciju liberalizāciju – piekļuve tirgum, valsts režīms un pakalpojumu pārrobežu tirdzniecība – piekļuve tirgum, valsts režīms, klātbūtne uz vietas

EU: attiecībā uz darbībām, kas ietver pakalpojumus saistībā ar ūdens savākšanu, attīrīšanu un sadali mājāsaimniecībām, rūpnieciskajiem un komerciālajiem vai citiem lietotājiem, ieskaitot dzeramā ūdens piegādi, un ūdens resursu apsaimniekošanu.

22. atruna. Ar enerģiju saistītas darbības

Nozare:	Enerģijas ražošana un saistītie pakalpojumi
Nozares klasifikācija:	ISIC 3.1. red. 10, 1110, 12, 120, 1200, 13, 14, 232, 233, 2330, 40, 401, 4010, 402, 4020, daļa no 4030, CPC 613, 62271, 63297, 7131, 71310, 742, 7422, daļa no 88, 887.
Atrunas veids.	Piekluve tirgum Valsts režīms Augstākā vadība un direktoru padome Veiktspējas prasības Klātbūtne uz vietas
Nodaļa:	Investīciju liberalizācija un pakalpojumu pārrobežu tirdzniecība

Apraksts

EU patur tiesības pieņemt vai atstāt spēkā jebkādu pasākumu attiecībā uz turpmāk minēto.

a) Energopakalpojumi – vispārīgi (ISIC 3.1. red.10, 1110, 13, 14, 232, 40, 401, 402, daļa no 403, 41); CPC 613, 62271, 63297, 7131, 742, 7422, 887 (izņemot padomdevēju un konsultāciju pakalpojumus))

Attiecībā uz investīciju liberalizāciju – piekluve tirgum, valsts režīms, augstākā vadība un direktoru padomes, veiktspējas prasības un pakalpojumu pārrobežu tirdzniecība – piekluve tirgum, valsts režīms, klātbūtne uz vietas

EU: ja dalībvalsts atļauj par gāzes vai elektroenerģijas pārvades sistēmas vai naftas un gāzes cauruļvadu transporta sistēmas īpašnieku kļūt ārvalstniekam, lai garantētu Savienības energoapgādes drošību kopumā vai atsevišķas dalībvalsts energoapgādes drošību, attiecībā uz trešās valsts fizisku vai juridisku personu kontrolētiem Apvienotās Karalistes uzņēmumiem, kuri nodrošina vairāk nekā 5 procentus no Savienības importētā naftas, dabasgāzes vai elektroenerģijas apjoma. Šī atruna neattiecas uz padomdevēju un konsultāciju pakalpojumiem, ko sniedz kā pakalpojumus, kas saistīti ar enerģijas sadali.

HR, HU un LT (LT: tikai CPC 7131) šo atrunu nepiemēro degvielas vai kurināmā transportēšanai pa cauruļvadiem; **LV** to nepiemēro ar enerģijas sadali saistītiem pakalpojumiem, savukārt **SI** to neattiecinā uz pakalpojumiem, kas saistīti ar gāzes sadali (ISIC. 3.1. red. 401, 402, CPC 7131, 887, izņemot padomdevēju un konsultāciju pakalpojumus).

CY: attiecībā uz naftas pārstrādes produktu ražošanu, ciktāl investoru kontrolē tādas trešās valsts fiziska vai juridiska persona, kas nodrošina vairāk nekā 5 % no Savienībā importētās naftas vai dabasgāzes apjoma, kā arī attiecībā uz gāzes ražošanu, gāzveida degvielas sadali pa cauruļvadiem par saviem līdzekļiem, elektroenerģijas ražošanu, pārvadi un sadali, degvielas vai kurināmā transportēšanu pa cauruļvadiem, ar elektroenerģijas un dabasgāzes sadali saistītiem pakalpojumiem, kas nav padomdevēju un konsultāciju pakalpojumi, elektroenerģijas vairumtirdzniecības pakalpojumiem, degvielas, elektroenerģijas un gāzes, kas nav balonu gāze, mazumtirdzniecības pakalpojumiem. Uz pakalpojumiem, kas saistīti ar elektroenerģiju, attiecas valstspiederības un

dzīvesvietas nosacījumi. (ISIC 3.1. red. 232, 4010, 4020, CPC 613, 62271, 63297, 7131, un 887, izņemot padomdevēju un konsultāciju pakalpojumus)

FI: enerģijas un tvaika un karstā ūdens pārvades un sadales tīkli un sistēmas.

FI: kvantitatīvi ierobežojumi monopolu vai ekskluzīvu tiesību veidā attiecībā uz dabasgāzes importēšanu, kā arī ūdens tvaika un karstā ūdens ražošanu un sadali. Pašlaik pastāv dabiski monopoli un ekskluzīvas tiesības (ISIC. 3.1. red. 40, CPC 7131, 887, kas neattiecas uz padomdevēju un konsultāciju pakalpojumiem).

FR: elektroenerģijas un gāzes pārvades sistēmas un naftas un gāzes cauruļvadu sistēmas (CPC 7131).

Attiecībā uz investīciju liberalizāciju – piekļuve tirgum, valsts režīms, augstākā vadība un direktoru padomes un pakalpojumu pārrobežu tirdzniecība – piekļuve tirgum, valsts režīms, klātbūtne uz vietas

BE: enerģijas sadales pakalpojumi un ar enerģijas sadali saistīti pakalpojumi (CPC 887, izņemot konsultāciju pakalpojumus).

Attiecībā uz investīciju liberalizāciju – piekļuve tirgum, valsts režīms un pakalpojumu pārrobežu tirdzniecība – valsts režīms, klātbūtne uz vietas

BE: attiecībā uz enerģijas pārvades pakalpojumiem saistībā ar juridisko vienību veidiem un režīmu, ko piemēro publiskiem vai privātiem operatoriem, kam **BE** ir piešķīrusi ekskluzīvas tiesības. Nepieciešams izveidot uzņēmumu Savienībā (ISIC 3.1. red. 4010, CPC 71310).

BG: ar enerģijas sadali saistīti konsultāciju pakalpojumi (daļa no CPC 88).

PT: attiecībā uz elektroenerģijas ražošanu, pārvadi un sadali, gāzes ražošanu, degvielas vai kurināmā transportēšanu pa cauruļvadiem, elektroenerģijas vairumtirdzniecības pakalpojumiem, elektroenerģijas un gāzes, kas nav balonu gāze, mazumtirdzniecības pakalpojumiem, kā arī pakalpojumiem, kas saistīti ar elektroenerģijas un dabasgāzes sadali. Koncesijas attiecībā uz elektroenerģijas un gāzes nozari tiek piešķirtas tikai sabiedrībām ar ierobežotu atbildību, kuru galvenais birojs un faktiskā vadība atrodas **PT** (ISIC 3.1. red. 232, 4010, 4020, CPC 7131, 7422, 887, izņemot padomdevēju un konsultāciju pakalpojumus).

SK: lai varētu sniegt tādus pakalpojumus kā elektroenerģijas ražošana, pārvade un sadale, gāzes ražošana un gāzveida degvielas vai kurināmā ražošana, ūdens tvaika un karstā ūdens ražošana un sadale, degvielas vai kurināmā transportēšana pa cauruļvadiem, elektroenerģijas, ūdens tvaika un karstā ūdens vairumtirdzniecība un mazumtirdzniecība un ar enerģijas sadali saistītus pakalpojumus, tostarp energoefektivitātes, energotaupības un energoaudita jomā, ir jāsaņem atļauja. Tiek veikta ekonomisko vajadzību pārbaude, un pieteikumu drīkst noraidīt tikai tad, ja tirgus ir piesātināts. Visām minētajām darbībām atļauju var piešķirt tikai fiziskai personai, kuras pastāvīgā dzīvesvieta ir EEZ, vai EEZ juridiskai personai.

Attiecībā uz investīciju liberalizāciju – piekļuve tirgum, valsts režīms

BE: tādu trešās valsts fizisku vai juridisku personu kontrolētiem uzņēmumiem, kas veido vairāk nekā 5 procentus no Eiropas Savienības naftas, dabasgāzes vai elektroenerģijas importa apmēra, var būt aizliegts iegūt kontroli pār šādu darbību, izņemot metāla rūdu iegūvi un citu ieguves rūpniecību un karjeru izstrādi. Vajadzīga inkorporācija (filiāles nav atļautas) (ISIC 3.1. red. 10, 1110, 13, 14, 232, daļa no 4010, daļa no 4020, daļa no 4030).

Esošie pasākumi

EU: Eiropas Parlamenta un Padomes Direktīva 2009/72/EK (2009. gada 13. jūlijs) par kopīgiem noteikumiem attiecībā uz elektroenerģijas iekšējo tirgu un par Direktīvas

2003/54/EK atcelšanu un

Eiropas Parlamenta un Padomes Direktīva 2009/73/EK (2009. gada 13. jūlijs) par kopīgiem noteikumiem attiecībā uz dabasgāzes iekšējo tirgu un par Direktīvas 2003/55/EK atcelšanu.

BG: Enerģētikas likums.

CY: 2003. gada Elektroenerģijas tirgus regulējums, Likums 122(I)/2003, ar grozījumiem;

2004. gada Gāzes tirgus likumu regulējums, Likums 183(I)/2004, ar grozījumiem;

Naftas (cauruļvadu) likums, 273. nodaļa;

Naftas likums, 272. nodaļa, ar grozījumiem un

2003. gada Naftas un degvielas specifikāciju akti, Likums 148(I)/2003, ar grozījumiem .

FI: *Maakaasumarkkinalaki* (Dabasgāzes tirgus likums) (508/2000); *Sähkömarkkinalaki* (Elektroenerģijas tirgus likums) (386/1995); *Maakaasumarkkinalaki* (Dabasgāzes tirgus likums) (587/2017).

FR: *Code de l'énergie*.

PT: Dekrētlukums Nr. 230/2012 un Dekrētlukums Nr. 231/2012, 26. oktobris, dabasgāze; Dekrētlukums Nr. 215-A/2012 un Dekrētlukums Nr. 215-B/2012, 8. oktobris, elektroenerģija; Dekrētlukums Nr. 31/2006, 15. februāris, jēlnaftas/naftas produkti.

SK: Likums 51/1988 par ieguvī, sprāgstvielām un Valsts leguves pārvaldi;

Likums Nr. 569/2007 par ģeoloģiskajiem darbiem;

Likums Nr. 251/2012 par enerģētiku; un Likums 657/2004 par termālo enerģiju.

b) Elektroenerģija (ISIC 3.1. red. 40, 401; CPC 62271, 887 (izņemot padomdevēju un konsultāciju pakalpojumus))

Attiecībā uz investīciju liberalizāciju – piekļuve tirgum, valsts režīms, augstākā vadība un direktoru padomes, veikspējas prasības un pakalpojumu pārrobežu tirdzniecība – piekļuve tirgum, valsts režīms

FI: elektroenerģijas imports. Attiecībā uz pārrobežu tirdzniecību, elektroenerģijas vairumtirdzniecību un mazumtirdzniecību.

FR: par elektroenerģijas pārvades vai sadales sistēmu īpašniekiem vai operatoriem drīkst kļūt tikai tādi uzņēmumi, kuros 100 procenti kapitāla pieder Francijas valstij, citai publiskā sektora organizācijai vai *Electricité de France* (EDF).

Attiecībā uz investīciju liberalizāciju – piekļuve tirgum, valsts režīms un pakalpojumu pārrobežu tirdzniecība – piekļuve tirgum, valsts režīms

BG: attiecībā uz elektroenerģijas ražošanu un siltuma ražošanu.

PT: elektroenerģijas pārvades un sadales darbības veic, īstenojot ekskluzīvas sabiedrisko pakalpojumu koncesijas.

Attiecībā uz investīciju liberalizāciju – piekļuve tirgum, valsts režīms

BE: lai saņemtu individuālu atļauju ražot elektroenerģiju ar 25 MW jaudu vai lielāku, ražotājam jāveic uzņēmējdarbība Savienībā vai citā valstī, kurā piemērotais režīms līdzinās Eiropas Parlamenta un Padomes 1996. gada 19. decembra Direktīvā 96/92/EK par kopīgiem noteikumiem attiecībā uz elektroenerģijas iekšējo tirgu noteiktajam un kurā uzņēmumam ir faktiskā un pastāvīga saikne ar ekonomiku.

Lai varētu ražot elektroenerģiju Beļģijas atkrastes teritorijā, ir jāsaņem koncesija un jāizveido kopuzņēmums ar Savienības juridisko personu vai juridisko personu no valsts, kurā piemērotais režīms līdzinās Eiropas Parlamenta un Padomes 2003. gada 26. jūnija Direktīvā 2003/54/EK par kopīgiem noteikumiem attiecībā uz elektroenerģijas iekšējo tirgu un par Direktīvas 96/92/EK atcelšanu noteiktajam, īpaši attiecībā uz nosacījumiem par atļauju piešķiršanu un atlasī.

Turklāt juridiskās personas centrālajai pārvaldes struktūrai vai galvenajam birojam jāatrodas Eiropas Savienības dalībvalstī vai valstī, kas atbilst iepriekš izklāstītajiem kritērijiem un kur tam ir faktiskā un pastāvīga saikne ar ekonomiku.

Lai varētu būtēt elektrolīnijas, kas atkrastes ražotni savieno ar Elia pārvades tīklu, ir jāsaņem atļauja un uzņēmumam jāatbilst iepriekš paredzētajiem nosacījumiem, izņemot prasību pēc kopuzņēmuma.

Attiecībā uz pakalpojumu pārrobežu tirdzniecību – valsts režīms

BE: starpniekam, kas vēlas piegādāt elektroenerģiju un kam **Beļģijā** ir uzņēmējdarbību veicoši klienti, kuri saistīti ar valsts tīkla sistēmu vai tiešo līniju, kā nominālais spriegums pārsniedz 70 000 voltu, ir jāsaņem atļauja. Minēto atļauju var piešķirt tikai EEZ fiziskai vai juridiskai personai.

Attiecībā uz investīciju liberalizāciju – piekļuve tirgum

FR: attiecībā uz elektroenerģijas ražošanu.

Esošie pasākumi

BE: *Arrêté Royal du 11 octobre 2000 fixant les critères et la procédure d'octroi des autorisations individuelles préalables à la construction de lignes directes;*

Arrêté Royal du 20 décembre 2000 relatif aux conditions et à la procédure d'octroi des concessions domaniales pour la construction et l'exploitation d'installations de production d'électricité à partir de l'eau, des courants ou des vents, dans les espaces marins sur lesquels la Belgique peut exercer sa juridiction conformément au droit international de la mer; Arrêté Royal du 12 mars 2002 relatif aux modalités de pose de câbles d'énergie électrique qui pénètrent dans la mer territoriale ou dans le territoire national ou qui sont installés ou utilisés dans le cadre de l'exploration du plateau continental, de l'exploitation des ressources minérales et autres ressources non vivantes ou de l'exploitation d'îles artificielles, d'installations ou d'ouvrages relevant de la juridiction belge.

Arrêté royal relatif aux autorisations de fourniture d'électricité par des intermédiaires et aux règles de conduite applicables à ceux-ci.

Arrêté royal du 12 juin 2001 relatif aux conditions générales de fourniture de gaz naturel et aux conditions d'octroi des autorisations de fourniture de gaz naturel.

FI: *Maakaasumarkkinalaki* (Dabaszgāzes tirgus likums) (508/2000); *Sāhkōmarkkinalaki* (Elektroenerģijas tirgus likums) (588/2013); *Maakaasumarkkinalaki* (Dabaszgāzes tirgus likums) (587/2017).

FR: *Code de l'énergie.*

PT: Dekrētlikums 215-A/2012 un

Dekrētlikums 215-B/2012, 8. oktobris, elektroenerģija.

c) *Kurināmie, gāze, jēlnafta vai naftas produkti (ISIC 3.1. red. 232, 40, 402; CPC 613, 62271, 63297, 7131, 71310, 742, 7422, daļa no 88, 887 (izņemot padomdevēju un konsultāciju pakalpojumus))*

Attiecībā uz investīciju liberalizāciju – piekļuve tirgum, valsts režīms, augstākā vadība un direktoru padomes, veiktspējas prasības un pakalpojumu pārrobežu tirdzniecība – piekļuve tirgum, valsts režīms

FI: energoapgādes drošības apsvērumu dēļ nepieļaut sašķidrinātas dabaszgāzes (LNG) termināļa (arī LNG uzglabāšanai vai regazificēšanai izmantoto LNG termināļa daļu) nonākšanu ārvalstu fizisko vai juridisko personu kontrolē vai īpašumā.

FR: valsts energoapgādes drošības apsvērumu dēļ par gāzes pārvades vai sadales sistēmu īpašniekiem vai operatoriem var kļūt tikai tādi uzņēmumi, kuros 100 procenti kapitāla pieder Francijas valstij, citai publiskā sektora organizācijai vai *ENGIE*.

Attiecībā uz investīciju liberalizāciju – piekļuve tirgum, valsts režīms un pakalpojumu pārrobežu tirdzniecība – piekļuve tirgum, valsts režīms

BE: attiecībā uz gāzes beztaras uzglabāšanas pakalpojumiem saistībā ar juridisko vienību veidiem un režīmu, ko piemēro publiskiem operatoriem vai privātiem uzņēmumiem, kam Beļģija ir piešķīrusi ekskluzīvas tiesības. Nepieciešams izveidot uzņēmumu Savienībā, lai sniegtu gāzes beztaras uzglabāšanas pakalpojumus (daļa no CPC 742).

BG: attiecībā uz naftas un dabaszgāzes produktu transportēšanu pa cauruļvadiem, uzglabāšanu noliktavā vai citādu, tostarp transportēšanu tranzītā (CPC 71310, daļa no CPC 742).

PT: attiecībā uz degvielas vai kurināmā, ko transportē pa cauruļvadiem, uzglabāšanas vai noliktavu pakalpojumu pārrobežu sniegšanu (dabaszgāze). Arī koncesijas saistībā ar dabaszgāzes pārvadi, sadali un pazemes uzglabāšanu, kā arī LNG saņemšanas, uzglabāšanas un regazifikācijas termināli piešķir, noslēdzot koncesijas līgumus pēc publiska iepirkuma konkursiem (CPC 7131, CPC 7422).

Attiecībā uz pakalpojumu pārrobežu tirdzniecību – piekļuve tirgum, valsts režīms

BE: lai dabaszāzi un citu degvielu vai kurināmo varētu transportēt pa cauruļvadiem, ir jāsaņem atļauja. Atļauju var piešķirt tikai fiziskai vai juridiskai personai, kas veic uzņēmējdarbību dalībvalstī (atbilstīgi 2002. gada 14. maija AR 3. pantam).

Ja atļauju lūdz uzņēmums:

- a) tam jāveic uzņēmējdarbība atbilstīgi Beļģijas vai citas dalībvalsts tiesību aktiem vai tādas trešās valsts tiesību aktiem, kura ir uzņēmusies saistības uzturēt tiesisko regulējumu, kas līdzinās kopīgajām prasībām, kuras noteiktas Eiropas Parlamenta un Padomes 1998. gada 22. jūnija Direktīvā 98/30/EK par kopīgiem noteikumiem dabasgāzes iekšējam tirgum, un
- b) tā pārvaldes struktūrai, tā galvenajam uzņēmumam vai galvenajam birojam jāatrodas dalībvalstī vai trešā valstī, kura ir uzņēmusies saistības uzturēt tiesisko regulējumu, kas līdzinās kopīgajām prasībām, kuras noteiktas Eiropas Parlamenta un Padomes 1998. gada 22. jūnija Direktīvā 98/30/EK par kopīgiem noteikumiem dabasgāzes iekšējam tirgum, ja šajā uzņēmējdarbībā vai galvenā biroja darbībā tiek uzturēta faktiskā un pastāvīga saikne ar attiecīgās valsts ekonomiku (CPC 7131).

BE: kopumā, lai piegādātu dabasgāzi Beļģijā uzņēmējdarbību veicošiem klientiem (gan sadales uzņēmumiem, gan patērētājiem, kuru kopējais visu padeves punktu gāzes patēriņš ir vismaz viens miljons kubikmetru gadā), ir jāsaņem individuāla atļauja, ko izdod ministrs, izņemot, ja piegādātājs ir sadales uzņēmums, kas izmanto savu sadales tīklu. Šādu atļauju var piešķirt tikai Eiropas Savienības fiziskajām vai juridiskajām personām.

CY: attiecībā uz degvielas, ko transportē pa cauruļvadiem, uzglabāšanas un noliktavu pakalpojumu pārrobežu sniegšanu un degvielas un balonos pildītas gāzes mazumtirdzniecību, izņemot tirdzniecību pa pastu (CPC 613, CPC 62271, CPC 63297, CPC 7131, CPC 742).

Attiecībā uz investīciju liberalizāciju – piekļuve tirgum un pakalpojumu pārrobežu tirdzniecība – piekļuve tirgum

HU: lai varētu sniegt transportēšanas pa cauruļvadiem pakalpojumus, jāveic uzņēmējdarbība. Pakalpojumus var sniegt, pamatojoties uz koncesijas līgumu, ko piešķir valsts vai vietējā iestāde. Šā pakalpojuma sniegšana ir reglamentēta Ungārijas Koncesiju likumā (CPC 7131).

Attiecībā uz pakalpojumu pārrobežu tirdzniecību – piekļuve tirgum

LT: attiecībā uz degvielas vai kurināmā transportēšanu pa cauruļvadiem un palīgpakalpojumiem saistībā ar preču, kas nav degviela vai kurināmais, transportēšanu pa cauruļvadiem.

Esošie pasākumi

BE: *Arrêté Royal du 14 mai 2002 relatif à l'autorisation de transport de produits gazeux et autres par canalisations* un

Loi du 12 avril 1965 relative au transport de produits gazeux et autres par canalisations (article 8.2).

BG: Enerģētikas likums.

CY: 2003. gada Elektroenerģijas tirgus regulējums, Likums 122(I)/2003, ar grozījumiem;

2004. gada Gāzes tirgus likumu regulējums, Likums 183(I)/2004, ar grozījumiem;

Naftas (cauruļvadu) likums, 273. nodaļa;

Naftas likums, 272. nodaļa, ar grozījumiem un

2003. gada Naftas un degvielas specifikāciju akti, Likums 148(l)/2003, ar grozījumiem.

FI: *Maakaasumarkkinalaki* (Dabaszgāzes tirgus likums) (508/2000); *Maakaasumarkkinalaki* (Dabaszgāzes tirgus likums) (587/2017).

FR: *Code de l'nergie*.

HU: 1991. gada Likums Nr. XVI par koncesijām.

LT: Lietuvas Republikas 2000. gada 10. oktobra Likums Nr. VIII-1973 par dabaszgāzi.

PT: Dekrētlikums Nr. 230/2012 un Dekrētlikums Nr. 231/2012, 26. oktobris, dabaszgāze; Dekrētlikums Nr. 215-A/2012 un Dekrētlikums Nr. 215-B/2012, 8. oktobris, elektroenerģija; Dekrētlikums Nr. 31/2006, 15. februāris, jēlnaftas/naftas produkti.

d) Kodolenerģitika (ISIC 3.1. red.12, 3.1. red. 23, 120, 1200, 233, 2330, 40, daļa no 4010, CPC 887)

Attiecībā uz investīciju liberalizāciju – piekļuve tirgum, valsts režīms, augstākā vadība un direktoru padomes un pakalpojumu pārrobežu tirdzniecība – piekļuve tirgum, valsts režīms

DE: attiecībā uz kodolmateriālu ražošanu, apstrādi un pārvadāšanu un kodolenerģijas ražošanu vai sadali.

Attiecībā uz investīciju liberalizāciju – piekļuve tirgum, valsts režīms un pakalpojumu pārrobežu tirdzniecība – piekļuve tirgum, valsts režīms

AT un FI: attiecībā uz kodolmateriālu ražošanu, pārstrādi, sadali un pārvadāšanu un kodolenerģijas ražošanu vai sadali.

BE: attiecībā uz kodolmateriālu ražošanu, apstrādi un pārvadāšanu un kodolenerģijas ražošanu vai sadali.

Attiecībā uz investīciju liberalizāciju – piekļuve tirgum, valsts režīms, augstākā vadība un direktoru padomes, veikspējas prasības

HU un SE: attiecībā uz kodoldegvielas apstrādi un elektroenerģijas ražošanu atomelektrostacijās.

Attiecībā uz investīciju liberalizāciju – piekļuve tirgum, valsts režīms, augstākā līmeņa vadība un direktoru padomes

BG: attiecībā uz skaldmateriālu un kodolsintēzes materiālu vai materiālu, no kuriem tie iegūti, apstrādi, kā arī attiecībā uz tirgošanos ar tiem, uz kodolenerģijas ražošanas iekārtu aprīkojuma un sistēmu apkopi un remontu, šādu materiālu un to apstrādes gaitā radušos atkritumu pārvadāšanu, jonizējošā starojuma izmantošanu un visiem pārējiem pakalpojumiem, kas ir saistīti ar kodolenerģijas izmantošanu mierīgiem mērķiem (tai skaitā inženiertehniskajiem un konsultāciju pakalpojumiem, ar programmatūru saistītiem pakalpojumiem utt.).

Attiecībā uz investīciju liberalizāciju – piekļuve tirgum, valsts režīms

FR: veicot šīs darbības, jāievēro *Euratom* nolīgumā noteiktās saistības.

Esošie pasākumi

AT: *Bundesverfassungsgesetz für ein atomfreies Österreich* (Konstitucionālais likums par kodolbrīvu Austriju) BGBl. I Nr. 149/1999.

BG: Kodolenerģijas drošas izmantošanas likums.

FI: *Ydinenergialaki* (Kodolenerģijas likums) (990/1987).

HU: 1996. gada Likums Nr. CXVI par kodolenerģiju un

Valdības dekrēts Nr. 72/2000 par kodolenerģiju.

SE: Zviedrijas Vides kodekss (1998: 808) un Likums par darbībām kodoltehnoloģijas jomā (1984: 3).

23. atruna. Citi pakalpojumi, kas nav iekļauti citur

Nozare:	Citi pakalpojumi, kas nav iekļauti citur
Nozares klasifikācija:	CPC 9703, daļa no CPC 612, daļa no CPC 621, daļa no CPC 625, daļa no 85990
Atrunas veids.	Piekluve tirgum Valsts režīms Augstākā vadība un direktoru padome Veiktspējas prasības Klātbūtne uz vietas
Nodaļa:	Investīciju liberalizācija un pakalpojumu pārrobežu tirdzniecība

Apraksts

EU patur tiesības pieņemt vai atstāt spēkā jebkādu pasākumu attiecībā uz turpmāk minēto.

a) *Apbedīšanas, kremācijas un apbedīšanas biroju pakalpojumi (CPC 9703)*

Attiecībā uz investīciju liberalizāciju – piekluve tirgum, valsts režīms

FI: kremācijas pakalpojumus var sniegt un kapsētu ekspluatāciju/uzturēšanu var veikt valsts, pašvaldības, pagasti, reliģiskas kopienas vai bezpeļņas fondi vai biedrības.

Attiecībā uz investīciju liberalizāciju – piekluve tirgum, valsts režīms, augstākā vadība un direktoru padomes un pakalpojumu pārrobežu tirdzniecība – piekluve tirgum, valsts režīms, klātbūtne uz vietas

DE: kapsētu var pārvaldīt tikai atbilstīgi publiskajiem tiesību aktiem izveidotas juridiskas personas. Kapsētu izveide un pārvaldība un ar bērēm saistīti pakalpojumi.

PT: lai sniegtu apbedīšanas un apbedīšanas biroju pakalpojumus, ir vajadzīga komerciāla klātbūtne. EEZ valstspiederība ir vajadzīga, lai kļūtu par tehnisko vadītāju struktūrās, kas sniedz apbedīšanas un apbedīšanas biroju pakalpojumus.

SE: Zviedrijas Baznīcai vai vietējai pašvaldības iestādei ir monopols kremēšanas un apbedīšanas pakalpojumu jomā.

CY, SI: bērņu rīkošanas, kremēšanas un apbedīšanas pakalpojumi.

Esošie pasākumi

FI: *Hautaustoimilaki* (Likums par apbedīšanas pakalpojumiem) (457/2003).

PT: 16. janvāra Dekrētlukums 10/2015, *alterada p/Lei 15/2018, 27 março*.

SE: *Begravningslag* (1990:1144) (Apbedīšanas likums); *Begravningsförrordningen* (1990:1147) (Rīkojums par apbedīšanu).

b) *Citi ar darījumdarbību saistīti pakalpojumi*

Attiecībā uz pakalpojumu pārrobežu tirdzniecību – piekļuve tirgum

FI: elektroniskās identifikācijas pakalpojumus drīkst sniegt tikai uzņēmumi, kuri veic uzņēmējdarbību Somijā vai citā EEZ dalībvalstī.

Esošie pasākumi

FI: *Laki vahvasta sähköisestä tunnistamisesta ja sähköisestä luottamuspalveluista* 617/2009 (Likums 617/2009 par spēcīgu elektronisko identifikāciju un elektroniskajiem uzticamības pakalpojumiem).

c) *Jauni pakalpojumi*

Attiecībā uz investīciju liberalizāciju – piekļuve tirgum, valsts režīms, augstākā vadība un direktoru padomes, veikspējas prasības un pakalpojumu pārrobežu tirdzniecība – piekļuve tirgum, valsts režīms, klātbūtne uz vietas

EU: attiecībā uz tādu jaunu pakalpojumu sniegšanu, kas nav klasificēti Apvienoto Nāciju Organizācijas 1991. gada Centrālajā preču klasifikācijā ("CPC").

Apvienotās Karalistes saraksts

1. atruna. Visas nozares
2. atruna. Profesionālie pakalpojumi (visas profesijas, izņemot ar veselību saistītās)
3. atruna. Profesionālie pakalpojumi (ar veselību saistītie pakalpojumi un zāļu mazumtirdzniecība)
4. atruna. Darījumdarbības pakalpojumi (iekasēšanas aģentūru pakalpojumi un kredītinformācijas pakalpojumi)
5. atruna. Darījumdarbības pakalpojumi (darbā iekārtošanas pakalpojumi)
6. atruna. Darījumdarbības pakalpojumi (izmeklēšanas pakalpojumi)
7. atruna. Darījumdarbības pakalpojumi (citi darījumdarbības pakalpojumi)
8. atruna. Izglītības pakalpojumi
9. atruna. Finanšu pakalpojumi
10. atruna. Veselības un sociālie pakalpojumi
11. atruna. Atpūtas, kultūras un sporta pakalpojumi
12. atruna. Transporta pakalpojumi un transporta pakalpojumu palīgpakalpojumi
13. atruna. Zvejniecība un ūdens
14. atruna. Ar enerģiju saistītas darbības
15. atruna. Citi pakalpojumi, kas nav iekļauti citur

1. atruna. Visas nozares

Nozare:	Visas nozares
Atrunas veids:	Piekluve tirgum Valsts režīms Augstākā vadība un direktoru padomes Veiktspējas prasības Klātbūtne uz vietas Ar juridiskajiem pakalpojumiem saistītās saistības
Nodaļa:	Investīciju liberalizācija, pakalpojumu pārrobežu tirdzniecība un tiesiskais regulējums

Apraksts

Apvienotā Karaliste patur tiesības pieņemt vai atstāt spēkā jebkādu pasākumu attiecībā uz turpmāk minēto.

(a) *Komerčiāla klātbūtne*

Attiecībā uz investīciju liberalizāciju – piekluve tirgum

Uz pakalpojumiem, kurus uzskata par sabiedriskajiem pakalpojumiem valsts vai pašvaldību līmenī, var attiecināt valsts monopolus vai ekskluzīvas tiesības, ko piešķir privātiem uzņēmumiem.

Sabiedriskie pakalpojumi pastāv tādās nozarēs kā saistītie zinātnisko un tehnisko konsultāciju pakalpojumi, pētniecības un izstrādes (R&D) pakalpojumi sociālajās un humanitārajās zinātnēs, tehniskās testēšanas un analīzes pakalpojumi, vidiskie pakalpojumi, veselības pakalpojumi, transporta pakalpojumi un palīgpakalpojumi visiem transporta veidiem. Ekskluzīvas tiesības sniegt šādus pakalpojumus parasti piešķir privātiem uzņēmumiem, piemēram, uzņēmumiem, kuriem ir publisku iestāžu koncesijas, ievērojot īpašas pakalpojumu sniegšanas saistības. Tā kā sabiedriskie pakalpojumi bieži pastāv arī līmenī, kas zemāks par centrālo līmeni, nav lietderīgi detalizētu un izsmeļošu sarakstu veidot katrai nozarei atsevišķi. Šī atruna neattiecas uz telesakariem, datorpakalpojumiem un ar datoriem saistītiem pakalpojumiem.

(b) *Lielākās labvēlības režīms*

Attiecībā uz investīciju liberalizāciju – lielākās labvēlības režīms un pakalpojumu pārrobežu tirdzniecība – lielākās labvēlības režīms un tiesiskais regulējums attiecībā uz juridiskajiem pakalpojumiem – saistības

Atšķirīga režīma nodrošināšana, ievērojot jebkādu starptautisku ieguldījumu nolīgumu vai citu tirdzniecības nolīgumu, kas ir spēkā vai ir parakstīts pirms šā nolīguma stāšanās spēkā.

Atšķirīga režīma nodrošināšana valstij, ievērojot esošu vai turpmāku divpusēju vai daudzpusēju nolīgumu, ar kuru:

- (i) izveido pakalpojumu un investīciju iekšējo tirgu;
- (ii) piešķir tiesības veikt uzņēmējdarbību vai
- (iii) pieprasa tiesību aktu tuvināšanu vienā vai vairākās ekonomikas nozarēs.

Pakalpojumu un uzņēmējdarbības iekšējais tirgus ir tāda iekšēji nenorobežota teritorija, kurā nodrošināta brīva pakalpojumu, kapitāla un personu aprīte.

Tiesības veikt uzņēmējdarbību nozīmē, ka reģionālās ekonomiskās integrācijas nolīguma līgumslēdzējām pusēm, minētajam nolīgumam stājoties spēkā, ir pienākums pēc būtības atcelt jebkādas savstarpējus uzņēmējdarbības veikšanas ierobežojumus. Tiesības veikt uzņēmējdarbību ietver reģionālās ekonomiskās integrācijas nolīguma pušu valstspiederīgo tiesības izveidot un vadīt uzņēmumus atbilstīgi tādiem pašiem nosacījumiem, kādi uzņēmējdarbības veikšanas valsts tiesību aktos ir attiecināti uz tās valstspiederīgajiem.

Tiesību aktu tuvināšana ir:

- (i) vienas vai vairāku reģionālās ekonomiskās integrācijas nolīguma pušu tiesību aktu saskaņošana ar minētā nolīguma otras Puses vai pārējo pušu tiesību aktiem vai
- (ii) kopīgu normatīvo aktu iekļaušana reģionālās ekonomiskās integrācijas nolīguma līgumslēdzēju pušu tiesību aktos.

Šādu saskaņošanu vai iekļaušanu veic un uzskata par veiktu tikai tad, kad attiecīgais ir ieviests reģionālās ekonomiskās integrācijas nolīguma puses vai pušu tiesību aktos.

atšķirīga režīma nodrošināšana attiecībā uz valstspiederīgo vai uzņēmumu tiesībām veikt uzņēmējdarbību, piemērojot esošus vai turpmākus divpusējos nolīgumus, kas noslēgti starp Apvienoto Karalisti un jebkuru turpmāk uzskaitīto valsti, firstisti vai pilsētvalsti: Andoru, Monako, Sanmarīno un Vatikāna Pilsētvalsti.

(c) *Ieroču, munīcijas un militārais aprīkojums*

Attiecībā uz investīciju liberalizāciju – piekļuve tirgum, valsts režīms, lielākās labvēlības režīms, augstākā vadība un direktoru padomes, veiktspējas prasības un pakalpojumu pārrobežu tirdzniecība – piekļuve tirgum, klātbūtne uz vietas, valsts režīms, lielākās labvēlības režīms

Ieroču, munīcijas un militārā aprīkojuma ražošana, izplatīšana vai tirdzniecība Militārais aprīkojums ir jebkurš produkts, kurš ir paredzēts un izgatavots izmantošanai tikai militāriem mērķiem, kas saistīti ar kara darbību vai aizsardzības darbībām.

2. atruna. Profesionālie pakalpojumi (visas profesijas, izņemot ar veselību saistītās)

Nozare – apakšnozare:	Profesionālie pakalpojumi – juridiskie pakalpojumi, revīzijas pakalpojumi
Nozares klasifikācija:	Daļa no CPC 861, daļa no 87902, daļa no 862
Atrunas veids:	Piekluve tirgum Valsts režīms Augstākā vadība un direktoru padomes Klātbūtne uz vietas Ar juridiskajiem pakalpojumiem saistītās saistības
Nodaļa:	Investīciju liberalizācija, pakalpojumu pārrobežu tirdzniecība un tiesiskais regulējums

Apraksts

(a) *Juridiskie pakalpojumi*

Attiecībā uz investīciju liberalizāciju – piekluve tirgum, augstākā vadība un direktoru padomes, valsts režīms, pakalpojumu pārrobežu tirdzniecība – piekluve tirgum, klātbūtne uz vietas, valsts režīms un tiesiskais regulējums – saistības attiecībā uz juridiskajiem pakalpojumiem

Apvienotā Karaliste patur tiesības pieņemt vai atstāt spēkā jebkādu pasākumu attiecībā uz juridisko konsultāciju un juridiskās apstiprināšanas, dokumentācijas un sertifikācijas pakalpojumiem, ko sniedz juridiskās jomas speciālisti, kuriem uzticēti publiski pienākumi, piemēram, notāri, kā arī attiecībā uz tiesu izpildītāju pakalpojumiem (daļa no CPC 861, daļa no 87902).

(b) *Revīzijas pakalpojumi (CPC 86211, 86212, izņemot grāmatvedības un uzskaites pakalpojumus)*

Attiecībā uz pakalpojumu pārrobežu tirdzniecību – piekluve tirgum, klātbūtne uz vietas, valsts režīms

Apvienotā Karaliste patur tiesības pieņemt vai atstāt spēkā jebkādu pasākumu attiecībā uz revīzijas pakalpojumu pārrobežu sniegšanu.

Esošie pasākumi:

2006. gada Sabiedrību likums.

3. atruna. Profesionālie pakalpojumi (ar veselību saistītie pakalpojumi un zāļu mazumtirdzniecība)

Nozare:	Ar veselību saistīti profesionālie pakalpojumi un zāļu, medicīnisko un ortopēdisko preču mazumtirdzniecība, un citi farmaceitu sniegti pakalpojumi
Nozares klasifikācija:	CPC 63211., 85201., 9312., 9319., 93121.
Atrunas veids:	Piekluve tirgum Valsts režīms Klātbūtne uz vietas
Nodaļa:	Investīciju liberalizācija un pakalpojumu pārrobežu tirdzniecība

Apraksts

Apvienotā Karaliste patur tiesības pieņemt vai atstāt spēkā jebkādu pasākumu attiecībā uz turpmāk minēto.

(a) Medicīnas un zobārstniecības pakalpojumi; vecmāšu, māsu, fizioterapeitu, psihologu un vidējā medicīniskā personāla pakalpojumi (CPC 63211, 85201, 9312, 9319)

Attiecībā uz investīciju liberalizāciju – piekluve tirgum

Ārsta prakses uzņēmējdarbības iespējas Nacionālā veselības dienesta ietvaros nosaka medicīnas darbaspēka resursu plānošana (CPC 93121, 93122).

Attiecībā uz pakalpojumu pārrobežu tirdzniecību – piekluve tirgum, klātbūtne uz vietas, valsts režīms

Visu ar veselības aprūpi saistīto profesionālo pakalpojumu, ieskaitot pakalpojumu, ko sniedz tādi speciālisti kā ārsti, zobārsti, vecmātes, māsas, fizioterapeiti, vidējais medicīniskais palīgpersonāls un psihologi, sniegšanas nosacījums ir rezidence. Šos pakalpojumus var sniegt tikai fiziskas personas, kas fiziski uzturas Apvienotās Karalistes teritorijā (CPC 9312, daļa no CPC 93191).

Medicīnas, zobārstniecības un vecmāšu pakalpojumu pārrobežu sniegšana un māsu, fizioterapeitu, psihologu un vidējā medicīnas personāla pakalpojumu sniegšana (daļa no CPC 85201, 9312, daļa no 93191).

Attiecībā uz pakalpojumu sniedzējiem bez fiziskas klātbūtnes Apvienotās Karalistes teritorijā (daļa no CPC 85201, 9312, daļa no 93191).

(b) Zāļu, medicīnisko un ortopēdisko preču mazumtirdzniecība un citi farmaceitu sniegti pakalpojumi (CPC 63211)

Attiecībā uz investīciju liberalizāciju – piekluve tirgum un pakalpojumu pārrobežu tirdzniecība – piekluve tirgum, klātbūtne uz vietas

Tirdzniecība pa pastu ir iespējama tikai no Apvienotās Karalistes, tāpēc, lai Apvienotajā Karalistē veiktu zāļu un konkrētu medicīnas preču mazumtirdzniecību plašai sabiedrībai, Apvienotajā Karalistē ir jāizpilda uzņēmējdarbības veikšanas prasība.

Attiecībā uz pakalpojumu pārrobežu tirdzniecību – piekļuve tirgum, klātbūtne uz vietas, valsts režīms

Zāļu, medicīnisko un ortopēdisko preču pārrobežu mazumtirdzniecība un citi farmaceitu pārrobežu pakalpojumi.

4. atruna. Darījumdarbības pakalpojumi (iekasēšanas aģentūru pakalpojumi un kredītinformācijas pakalpojumi)

Nozare – apakšnozare: Darījumdarbības pakalpojumi – iekasēšanas aģentūru pakalpojumi, kredītinformācijas pakalpojumi

Nozares klasifikācija: CPC 87901, 87902

Atrunas veids: Pieļauve tirgum
Valsts režīms
Klātbūtne uz vietas

Nodaļa: Pakalpojumu pārrobežu tirdzniecība

Apraksts

Apvienotā Karaliste patur tiesības pieņemt vai atstāt spēkā jebkādu pasākumu attiecībā uz iekasēšanas aģentūru pakalpojumu un kredītinformācijas pakalpojumu sniegšanu.

5. atruna. Darījumsdarbības pakalpojumi (darbā iekārtošanas pakalpojumi)

Nozare – apakšnozare: Darījumsdarbības pakalpojumi – darbā iekārtošanas pakalpojumi

Nozares klasifikācija: CPC 87202, 87204, 87205, 87206, 87209

Atrunas veids: Piekļuve tirgum
Valsts režīms
Augstākā vadība un direktoru padomes
Klātbūtne uz vietas

Nodaļa: Investīciju liberalizācija un pakalpojumu pārrobežu tirdzniecība

Apraksts

Apvienotā Karaliste patur tiesības pieņemt vai atstāt spēkā jebkādu pasākumu attiecībā uz turpmāk minēto.

Mājstrādnieku, tirdzniecības vai ražošanas, aprūpes un cita personāla nodrošināšanas pakalpojumi (CPC 87204, 87205, 87206, 87209).

Tiesības pieprasīt uzņēmējdarbības veikšanu un aizliegt biroja palīgpersonāla un citu darbinieku darbā iekārtošanas pakalpojumu pārrobežu sniegšanu.

6. atruna. Darījumsdarbības pakalpojumi (izmeklēšanas pakalpojumi)

Nozare – apakšnozare:	Darījumsdarbības pakalpojumi – izmeklēšanas pakalpojumi
Nozares klasifikācija:	CPC 87301
Atrunas veids:	Piekļuve tirgum Valsts režīms Augstākā vadība un direktoru padomes Veiktspējas prasības Klātbūtne uz vietas
Nodaļa:	Investīciju liberalizācija un pakalpojumu pārrobežu tirdzniecība

Apraksts

Apvienotā Karaliste patur tiesības pieņemt vai atstāt spēkā jebkādu pasākumu attiecībā uz izmeklēšanas pakalpojumu sniegšanu (CP 87301).

7. atruna. Darījumdarbības pakalpojumi (citi darījumdarbības pakalpojumi)

Nozare – apakšnozare: Darījumdarbības pakalpojumi – citi darījumdarbības pakalpojumi

Nozares klasifikācija: CPC 86764, 86769, 8868, daļa no 8790

Atrunas veids: Piekļuve tirgum
Valsts režīms
Lielākās labvēlības režīms
Klātbūtne uz vietas

Nodaļa: Investīciju liberalizācija un pakalpojumu pārrobežu tirdzniecība

Apraksts

Apvienotā Karaliste patur tiesības pieņemt vai atstāt spēkā jebkādu pasākumu attiecībā uz turpmāk minēto.

(a) *Kuģu, dzelzceļa transporta aprīkojuma un gaisa kuģu un to daļu apkope un remonts (daļa no CPC 86764, CPC 86769, CPC 8868)*

Attiecībā uz pakalpojumu pārrobežu tirdzniecību – piekļuve tirgum, klātbūtne uz vietas, valsts režīms

Prasība izveidot uzņēmumu vai nodrošināt fizisku klātbūtni tās teritorijā un aizliegt dzelzceļa transporta aprīkojuma apkopes un remonta pakalpojumu pārrobežu sniegšanu no vietas ārpus tās teritorijas.

Prasība izveidot uzņēmumu vai nodrošināt fizisku klātbūtni tās teritorijā un aizliegt iekšējo ūdensceļu transporta kuģu apkopes un remonta pakalpojumu pārrobežu sniegšanu no vietas ārpus tās teritorijas.

Prasība izveidot uzņēmumu vai nodrošināt fizisku klātbūtni tās teritorijā un aizliegt jūras kuģu apkopes un remonta pakalpojumu pārrobežu sniegšanu no vietas ārpus tās teritorijas.

Prasība izveidot uzņēmumu vai nodrošināt fizisku klātbūtni tās teritorijā un aizliegt gaisa kuģu un to daļu apkopes un remonta pakalpojumu pārrobežu sniegšanu no vietas ārpus tās teritorijas (daļa no CPC 86764, CPC 86769, CPC 8868).

Tiesību aktos paredzētās kuģu pārbaudes un sertifikāciju Apvienotās Karalistes vārdā drīkst veikt tikai atzītas un Apvienotās Karalistes pilnvarotas organizācijas. Var būt nepieciešama uzņēmuma izveide.

Esošie pasākumi:

Eiropas Parlamenta un Padomes 2009. gada 23. aprīļa Regula (EK) 391/2009 par kopīgiem noteikumiem un standartiem attiecībā uz organizācijām, kas pilnvarotas veikt kuģu inspekcijas un apskates, kas Apvienotās Karalistes tiesību aktos saglabāta ar 2018. gada Eiropas Savienības (Izstāšanās) aktu un grozīta ar 2019. gada Noteikumiem par tirdzniecības kuģiem (atzītās organizācijas) (grozījums) (izstāšanās no ES).

(b) *Citi ar aviāciju saistīti darījumdarbības pakalpojumi*

Attiecībā uz investīciju liberalizāciju – lielākās labvēlības režīms un pakalpojumu pārrobežu tirdzniecība – lielākās labvēlības režīms

Atšķirīga režīma nodrošināšana trešai valstij, ievērojot esošus vai turpmākus divpusējus nolīgumus par šādiem pakalpojumiem:

- (i) gaisa kuģu remonta un uzturēšanas pakalpojumi;
- (ii) gaisa kuģu bez apkalpes noma vai izpirkumnoma;
- (iii) datorizēto rezervācijas sistēmu (CRS) pakalpojumi;
- (iv) sekojoši pakalpojumi, kuros izmanto pilotējamus gaisa kuģus, ievērojot Pušu attiecīgos normatīvos aktus, kas reglamentē gaisa kuģu iekļūšanu to teritorijā, izlidošanu no tās un ekspluatāciju to teritorijā: lidojumi ugunsgrēku dzēšanai no gaisa, mācību lidojumi, apsmidzināšana, mērniecība, kartēšana, fotografēšana un citi gaisā veikti pakalpojumi lauksaimniecības, rūpniecības un inspekcijas vajadzībām un
- (v) gaisa pārvadājumu pakalpojumu pārdošana un tirgzinība.

8. atruna. Izglītības pakalpojumi

Nozare:	Izglītības pakalpojumi
Nozares klasifikācija:	CPC 92
Atrunas veids.	Pieklūve tirgum Valsts režīms Augstākā vadība un direktoru padomes Veiktspējas prasības Klātbūtne uz vietas
Nodaļa:	Investīciju liberalizācija un pakalpojumu pārrobežu tirdzniecība

Apraksts

Apvienotā Karaliste patur tiesības pieņemt vai atstāt spēkā jebkādu pasākumu attiecībā uz turpmāk minēto.

Visi tie izglītības pakalpojumi, kuriem piešķir publisko finansējumu vai jebkādu valsts atbalstu un kurus tāpēc neuzskata par privāti finansētiem. Ja ārvalstu pakalpojumu sniedzējam ir atļauts sniegt privāti finansētus izglītības pakalpojumus, izglītības sistēmas īstenošanā, iespējams, varēs piedalīties tādi privāti uzņēmumi, kam varētu būt jāsaņem nediskriminējošā veidā piešķirta koncesija.

Privāti finansētu cita veida tādu izglītības pakalpojumu sniegšana, kas neietver pakalpojumus, kurus klasificē kā pamatizglītības, vidējās izglītības, augstākās izglītības un pieaugušo izglītības pakalpojumus (CPC 929).

9. atruna. Finanšu pakalpojumi

Nozare: Finanšu pakalpojumi

Nozares klasifikācija:

Atrunas veids: Piekļuve tirgum
Valsts režīms
Lielākās labvēlības režīms
Klātbūtne uz vietas

Nodaļa: Investīciju liberalizācija un pakalpojumu pārrobežu tirdzniecība

Apraksts

Apvienotā Karaliste patur tiesības pieņemt vai atstāt spēkā jebkādu pasākumu attiecībā uz turpmāk minēto.

(a) *Visi finanšu pakalpojumi*

Attiecībā uz investīciju liberalizāciju – piekļuve tirgum

Nediskriminējoši pieprasīt, lai izveides brīdī Apvienotajā Karalistē finanšu pakalpojuma sniedzējs, kas nav filiāle, izvēlas konkrētu juridisko formu.

Attiecībā uz investīciju liberalizāciju – lielākās labvēlības režīms un pakalpojumu pārrobežu tirdzniecība – lielākās labvēlības režīms

Atšķirīga režīma nodrošināšana trešās valsts ieguldītājam vai finanšu pakalpojumu sniedzējam, ievērojot jebkādu starptautisku divpusēju vai daudzpusēju ieguldījumu nolīgumu vai citu tirdzniecības nolīgumu.

(b) *Apdrošināšana un ar to saistītie pakalpojumi*

Attiecībā uz pakalpojumu pārrobežu tirdzniecību – piekļuve tirgum, valsts režīms, klātbūtne uz vietas

Attiecībā uz apdrošināšanas un ar to saistītu pakalpojumu sniegšanu, izņemot:

i) tiešās apdrošināšanas (tostarp kopapdrošināšanas) pakalpojumus un tiešās apdrošināšanas starpniecības pakalpojumus tādu risku apdrošināšanai, kas attiecas uz:

- jūras transportu, komercaviāciju un kosmosa kuģu palaišanu un kravu, tostarp pavadoņu, nogādāšanu kosmosā, ja šī apdrošināšana attiecas uz kādu vai visu no turpmāk minētā: transportētajām precēm, transportlīdzekļi, ar ko transportē preces, un ar to saistīto visu veidu atbildību, un
- precēm starptautiskajā tranzītā;

ii) pārpadrošināšanu un retrocesiju un

iii) apdrošināšanas palīgpakalpojumus.

(c) Banku un citi finanšu pakalpojumi

Attiecībā uz investīciju liberalizāciju – piekļuve tirgum un pakalpojumu pārrobežu tirdzniecība – klātbūtne uz vietas

Tikai tādas sabiedrības, kuru juridiskā adrese ir Apvienotajā Karalistē, var darboties kā ieguldījumu fondu aktīvu depozitāriji. Lai varētu veikt kopīgo fondu, arī kopieguldījumu fondu, pārvaldības darbības un — ja tas atļauts valsts tiesību aktos — ieguldījumu sabiedrību darbības, ir jāizveido specializēts pārvaldības uzņēmums, kura galvenais birojs un juridiskā adrese ir Apvienotajā Karalistē.

Attiecībā uz pakalpojumu pārrobežu tirdzniecību – piekļuve tirgum, valsts režīms, klātbūtne uz vietas

Attiecībā uz banku un citu finanšu pakalpojumu sniegšanu, izņemot:

- i) finanšu informācijas sniegšanu un nosūtīšanu, finanšu datu apstrādi un saistīto programmatūru, ko nodrošina citu finanšu pakalpojumu sniedzēji; un
- ii) konsultāciju un citus finanšu palīgpakalpojumus, kas saistīti ar banku un citiem finanšu pakalpojumiem, kā tie aprakstīti SERVIN.5.38. panta [Finanšu pakalpojumi – Definīcijas] a) punkta ii) apakšpunkta banku un citu finanšu pakalpojumu (izņemot apdrošināšanu) definīcijas (L) punktā, bet ne definīcijas (L) punktā aprakstītajiem starpniecības pakalpojumiem.

10. atruna. Veselības un sociālie pakalpojumi

Nozare:	Veselības un sociālie pakalpojumi
Nozares klasifikācija:	CPC 931, izņemot 9312, daļu no 93191
Atrunas veids:	Piekluve tirgum Valsts režīms Augstākā vadība un direktoru padomes Veiktspējas prasības Klātbūtne uz vietas
Nodaļa:	Investīciju liberalizācija un pakalpojumu pārrobežu tirdzniecība

Apraksts

Apvienotā Karaliste patur tiesības pieņemt vai atstāt spēkā jebkādu pasākumu attiecībā uz turpmāk minēto.

(a) Veselības pakalpojumi – slimnīcu, neatliekamās medicīniskās palīdzības pakalpojumi un iedzīvotāju veselības pakalpojumi (CPC 931, izņemot 9312, daļu no 93191)

Attiecībā uz investīciju liberalizāciju – piekluve tirgum, valsts režīms, veiktspējas prasības, augstākā vadība un direktoru padomes

Attiecībā uz visu to veselības pakalpojumu sniegšanu, kuriem piešķir publisko finansējumu vai jebkādu valsts atbalstu un kurus tāpēc neuzskata par privāti finansētiem.

Visi privāti finansēti veselības aprūpes pakalpojumi, kas nav slimnīcu pakalpojumi. Lai privāti uzņēmumi varētu darboties privāti finansētā veselības aprūpes tīklā, tiem varētu būt jāsaņem nediskriminējoši piešķirta koncesija. Var tikt piemērota ekonomisko vajadzību pārbaude. Galvenie kritēriji — esošo uzņēmumu skaits un ietekme uz tiem, transporta infrastruktūra, iedzīvotāju blīvums, ģeogrāfiskā izplatība un jaunu darbvieta radīšana.

Šī atruna neattiecas uz visu ar veselību saistīto profesionālo pakalpojumu sniegšanu, tajā skaitā uz pakalpojumiem, ko sniedz tādi speciālisti kā ārsti, zobārsti, vecmātes, māsas, fizioterapeiti, vidējais medicīniskais personāls un psihologi; kam piemēro citas atrunas (CPC 931, izņemot 9312, daļu no 93191).

(b) Veselības un sociālie pakalpojumi, ieskaitot pensiju apdrošināšanu

Attiecībā uz pakalpojumu pārrobežu tirdzniecību – piekluve tirgum, klātbūtne uz vietas, valsts režīms

Prasība pakalpojumu sniedzējiem izveidot uzņēmumu vai nodrošināt fizisku klātbūtni tās teritorijā un ierobežot veselības pakalpojumu pārrobežu sniegšanu no vietas ārpus tās teritorijas, pārrobežu sociālo pakalpojumu sniegšanu no vietas ārpus tās teritorijas, kā arī darbības vai pakalpojumus, kas ir daļa no valsts pensiju plāna vai tiesību aktos noteiktās sociālā nodrošinājuma sistēmas. Šī atruna neattiecas uz visu ar veselību saistīto profesionālo pakalpojumu sniegšanu, tajā skaitā uz pakalpojumiem, ko sniedz tādi speciālisti kā ārsti, zobārsti, vecmātes, māsas, fizioterapeiti, vidējais

medicīniskais palīgpersonāls un psihologi; kam piemēro citas atrunas (CPC 931, izņemot 9312, daļa no 93191).

(c) Sociālie pakalpojumi, ieskaitot pensiju apdrošināšanu

Attiecībā uz investīciju liberalizāciju – piekļuve tirgum, valsts režīms, augstākā vadība un direktoru padomes, veikspējas prasības

Visu to sociālo pakalpojumu sniegšana, kuriem piešķir publisko finansējumu vai jebkādu valsts atbalstu un kurus tāpēc neuzskata par privāti finansētiem, kā arī darbības vai pakalpojumi, kas ietilpst valsts pensiju plānā vai tiesību aktos noteiktā sociālā nodrošinājuma sistēmā. Lai privāti uzņēmumi varētu darboties privāti finansētā sociālā tīklā, tiem varētu būt jāsaņem nediskriminējoši piešķirta koncesija. Var tikt piemērota ekonomisko vajadzību pārbaude. Galvenie kritēriji — esošo uzņēmumu skaits un ietekme uz tiem, transporta infrastruktūra, iedzīvotāju blīvums, ģeogrāfiskā izplatība un jaunu darbvietu radīšana.

Tādu privāti finansētu sociālo pakalpojumu sniegšana, kuru sniedzēji nav rehabilitācijas iestādes, atpūtas nami un veco ļaužu pansionāti.

11. atruna. Atpūtas, kultūras un sporta pakalpojumi

Nozare:	Atpūtas, kultūras un sporta pakalpojumi
Nozares klasifikācija:	CPC 963, 9619, 964
Atrunas veids:	Pieklūve tirgum Valsts režīms Augstākā vadība un direktoru padomes Veiktspējas prasības Klātbūtne uz vietas
Nodaļa:	Investīciju liberalizācija un pakalpojumu pārrobežu tirdzniecība

Apraksts

Apvienotā Karaliste patur tiesības pieņemt vai atstāt spēkā jebkādu pasākumu attiecībā uz turpmāk minēto.

(a) *Bibliotēkas, arhīvi, muzeji un citi kultūras pakalpojumi (CPC 963)*

Bibliotēku, arhīvu, muzeju un citu kultūras pakalpojumu sniegšana

(b) *Izklaides pakalpojumi, teātra, dzīvās mūzikas un cirka pakalpojumi (CPC 9619, 964, izņemot 96492)*

Pārrobežu izklaides pakalpojumi (tostarp teātra, dzīvās mūzikas, cirka un diskotēku pakalpojumi)

(c) *Azartspēļu un derību pakalpojumi (CPC 96492)*

Tādu azartspēļu nodrošināšana, kuras ietver naudā izsakāmas likmes nejaušības spēlēs, tostarp jo īpaši loteriju, nokasāmu loterijas biļešu, kazino, spēļu zālēs vai licencētās telpās piedāvātu azartspēļu pakalpojumu, derību pakalpojumu, bingo pakalpojumu un azartspēļu pakalpojumu, ko sniedz labdarības vai bezpeļņas organizācijas vai šādu organizāciju labā, nodrošināšanu

12. atruna. Transporta pakalpojumi un transporta pakalpojumu palīgpakalpojumi

Nozare:	Transporta pakalpojumi
Atrunas veids:	Piekļuve tirgum Valsts režīms Lielākās labvēlības režīms Augstākā vadība un direktoru padomes Veiktspējas prasības Klātbūtne uz vietas
Nodaļa:	Investīciju liberalizācija un pakalpojumu pārrobežu tirdzniecība

Apraksts

Apvienotā Karaliste patur tiesības pieņemt vai atstāt spēkā jebkādu pasākumu attiecībā uz turpmāk minēto.

(a) Jūras transports – visa pārējā no kuģa veikta komercdarbība

Attiecībā uz investīciju liberalizāciju – piekļuve tirgum, valsts režīms, augstākā vadība un direktoru padomes un pakalpojumu pārrobežu tirdzniecība – piekļuve tirgum, klātbūtne uz vietas, valsts režīms

Jūras kuģu vai citu kuģu apkalpes valstspiederība

Attiecībā uz investīciju liberalizāciju – piekļuve tirgum, valsts režīms, lielākās labvēlības režīms, augstākā vadība un direktoru padomes

Tikai ES fiziskas vai juridiskas personas drīkst reģistrēt kuģi un ekspluatēt floti, kas kuģo ar uzņēmējdarbības veikšanas valsts karogu (attiecas uz visām jūras komerciāldarbībām, ko veic no jūras kuģa, t. sk. zvejniecība, akvakultūra un ar zvejniecību saistīti pakalpojumi; starptautiskie pasažieru un kravu pārvadājumi (CPC 721); un jūras transporta palīgpakalpojumi). Šī atruna neattiecas uz juridiskām personām, kas ir izveidotas Apvienotajā Karalistē un kam ir faktiskā un pastāvīga saikne ar tās ekonomiku.

(b) Jūras transporta atbalsta pakalpojumi

Attiecībā uz investīciju liberalizāciju – piekļuve tirgum, valsts režīms, augstākā vadība un direktoru padomes un pakalpojumu pārrobežu tirdzniecība – piekļuve tirgum, klātbūtne uz vietas, valsts režīms

Loču un noenkurošanas pakalpojumu sniegšana Lielākai noteiktībai — neatkarīgi no kritērijiem, ko piemēro kuģu reģistrēšanai Apvienotajā Karalistē, Apvienotā Karaliste patur tiesības noteikt, ka loču un noenkurošanas pakalpojumus drīkst sniegt tikai Apvienotās Karalistes reģistros reģistrēti kuģi (CPC 7452).

Stumšanas un vilkšanas pakalpojumus var sniegt vienīgi kuģi ar Apvienotās Karalistes karogu (CPC 7214).

(c) Iekšējo ūdensceļu pārvadājumu palīgpakalpojumi

Attiecībā uz investīciju liberalizāciju – piekļuve tirgum, valsts režīms, lielākās labvēlības režīms, augstākā vadība un direktoru padomes, veiktspējas prasības un pakalpojumu pārrobežu tirdzniecība – piekļuve tirgum, klātbūtne uz vietas, valsts režīms, lielākās labvēlības režīms

Iekšējo ūdensceļu pārvadājumu palīgpakalpojumi.

(d) *Dzelzceļa transports un dzelzceļa transporta palīgpakalpojumi*

Attiecībā uz investīciju liberalizāciju – piekļuve tirgum, valsts režīms un pakalpojumu pārrobežu tirdzniecība – piekļuve tirgum, klātbūtne uz vietas, valsts režīms

Dzelzceļa pasažieru pārvadājumi (CPC 7111)

Attiecībā uz investīciju liberalizāciju – piekļuve tirgum un pakalpojumu pārrobežu tirdzniecība – piekļuve tirgum, klātbūtne uz vietas

Dzelzceļa kravu pārvadājumi (CPC 7112)

(e) *Autotransports (pasažieru pārvadājumi, kravu pārvadājumi, starptautiskie autopārvadājumu pakalpojumi) un autotransporta palīgpakalpojumi*

Attiecībā uz pakalpojumu pārrobežu tirdzniecību – piekļuve tirgum, valsts režīms, klātbūtne uz vietas

Attiecībā uz autotransporta pakalpojumiem, uz kuriem attiecas 2. daļas (Ekonomika un tirdzniecība) XII sadaļas (Transports) 3. un 4. nodaļa un 3. nodaļas ROAD-1. pielikums.

Attiecībā uz investīciju liberalizāciju – piekļuve tirgum, valsts režīms, augstākā vadība un direktoru padomes un pakalpojumu pārrobežu tirdzniecība – piekļuve tirgum, klātbūtne uz vietas, valsts režīms

Attiecībā uz autotransporta pakalpojumiem, uz kuriem neattiecas 2. daļas (Ekonomika un tirdzniecība) XII sadaļas (Transports) 3. un 4. nodaļa un 3. nodaļas ROAD-1. pielikums:

- (i) tiesības pieprasīt uzņēmējdarbības veikšanu un ierobežot autotransporta pakalpojumu pārrobežu sniegšanu (CPC 712);
- (ii) taksometru pakalpojumiem Apvienotajā Karalistē var piemērot ekonomisko vajadzību pārbaudi, nosakot pakalpojumu sniedzēju skaita ierobežojumu. Galvenie kritēriji — vietējais pieprasījums, kā noteikts piemērojamajās tiesībās (CPC 71221).

Esošie pasākumi:

Eiropas Parlamenta un Padomes 2009. gada 21. oktobra Regula (EK) Nr. 1071/2009, ar ko nosaka kopīgus noteikumus par autopārvadātāja profesionālās darbības veikšanas nosacījumiem un atceļ Padomes Direktīvu 96/26/EK, kas Apvienotās Karalistes tiesību aktos saglabāta ar 2018. gada Eiropas Savienības (Izstāšanās) aktu un grozīta ar 2019. gada Noteikumiem par pārvadātāju un starptautisko kravu autopārvadājumu pārvadātāju licencēšanu (grozījums utt.) (izstāšanās no ES);

Eiropas Parlamenta un Padomes 2009. gada 21. oktobra Regula (EK) Nr. 1072/2009 par kopīgiem noteikumiem attiecībā uz piekļuvi starptautisko kravu autopārvadājumu tirgum, kas Apvienotās Karalistes tiesību aktos saglabāta ar 2018. gada Eiropas Savienības (Izstāšanās) aktu un grozīta ar 2019. gada Noteikumiem pārvadātāju un starptautisko kravu autopārvadājumu pārvadātāju licencēšanu (grozījums utt.) (izstāšanās no ES), un

Eiropas Parlamenta un Padomes 2009. gada 21. oktobra Regula (EK) Nr. 1073/2009 par kopīgiem noteikumiem attiecībā uz piekļuvi starptautiskajam autobusu pārvadājumu tirgum un ar ko groza Regulu (EK) Nr. 561/2006, kas Apvienotās Karalistes tiesībās saglabāta ar 2018. gada Eiropas Savienības (Izstāšanās) aktu un grozīta ar 2019. gada Noteikumiem par kopīgiem noteikumiem attiecībā uz piekļuvi starptautiskajam autobusu pārvadājumu tirgum (grozījums utt.) (Izstāšanās no ES).

(f) Kosmosa transports un kosmosa kuģu noma

Attiecībā uz investīciju liberalizāciju – piekļuve tirgum, valsts režīms, veiktspējas prasības, augstākā vadība un direktoru padomes un pakalpojumu pārrobežu tirdzniecība – piekļuve tirgum, klātbūtne uz vietas, valsts režīms

Transporta pakalpojumi kosmosā un kosmosa kuģu noma (CPC 733, daļa no 734)

(g) Lielākās labvēlības režīma izņēmumi

Attiecībā uz investīciju liberalizāciju – lielākās labvēlības režīms un pakalpojumu pārrobežu tirdzniecība – lielākās labvēlības režīms

(i) Autotransports un dzelzceļa transports

Var piešķirt atšķirīgu režīmu kādai valstij atbilstoši esošiem vai turpmākiem divpusējiem nolīgumiem par starptautiskajiem kravu autopārvadājumiem (arī kombinētajiem pārvadājumiem – ar autotransportu vai dzelzceļa transportu) un pasažieru pārvadājumiem, kas noslēgti starp Apvienoto Karalisti un trešo valsti (CPC 7111, 7112, 7121, 7122, 7123). Minētais režīms var:

- paredzēt vai ierobežot, ka attiecīgo transporta pakalpojumu sniegšana starp līgumslēdzējām pusēm vai šķērsojot to teritorijas ir atļauta, izmantojot vienīgi transportlīdzekļus, kas reģistrēti katrā līgumslēdzējā pusē, vai
- paredzēt šādiem transportlīdzekļiem atbrīvojumus no nodokļiem.

(ii) Gaisa transports – gaisa transporta palīgpakalpojumi

Atšķirīga režīma nodrošināšana attiecībā uz trešo valsti, ievērojot esošus vai turpmākus divpusējus nolīgumus par apkalpošanas uz zemes pakalpojumiem.

13. Atruna. Zvejniecība un ūdens

Nozare:	zvejniecība, akvakultūra un ar zvejniecību saistītie pakalpojumi; ūdens savākšana, attīrīšana un sadale.
Nozares klasifikācija:	ISIC 3.1. red. 0501, 0502, CPC 882, ISIC Rev. 3.1 41
Atrunas veids.	Piekluve tirgum Valsts režīms Lielākās labvēlības režīms Augstākā vadība un direktoru padomes Veiktspējas prasības Klātbūtne uz vietas
Nodaļa:	Investīciju liberalizācija un pakalpojumu pārrobežu tirdzniecība

Apraksts

Apvienotā Karaliste patur tiesības pieņemt vai atstāt spēkā jebkādu pasākumu attiecībā uz turpmāk minēto.

(a) Zvejniecība, akvakultūra un ar zvejniecību saistītie pakalpojumi (ISIC 3.1. red. 0501, 0502, CPC 882)

Attiecībā uz investīciju liberalizāciju – piekluve tirgum, valsts režīms, augstākā vadība un direktoru padomes, veiktspējas prasības[, lielākās labvēlības režīms un pakalpojumu pārrobežu tirdzniecība – piekluve tirgum, valsts režīms, klātbūtne uz vietas, lielākās labvēlības režīms

1. Jo īpaši Apvienotās Karalistes zvejniecības politikas un ar trešām valstīm noslēgtu zvejniecības nolīgumu satvarā, piekluve tādiem bioloģiskajiem resursiem un zvejas vietām un to izmantošana, kas atrodas jūras ūdeņos, uz kuriem attiecas Apvienotās Karalistes suverenitāte vai jurisdikcija, vai zvejas tiesības saskaņā ar Apvienotās Karalistes zvejas licenci, ietverot:

- a) ar kuru reglamentē nozvejas izkraušanu, ko veic kuģi, kuri kuģo ar dalībvalsts vai trešās valsts karogu, izmantojot tiem iedalītās kvotas, vai – tikai attiecībā uz kuģiem, kas peld ar Apvienotās Karalistes karogu – ar kuru pieprasa, lai daļa no kopējās nozvejas tiktu izkrauta Apvienotās Karalistes ostās;
- b) ar kuru nosaka uzņēmuma minimālo lielumu, lai saglabātu gan nerūpnieciskās, gan piekrastes zvejas kuģus,
- c) ar kuru atbilstīgi esošiem vai turpmākiem starptautiskiem nolīgumiem par zvejniecību nodrošina atšķirīgu režīmu un
- d) ar kuru nosaka prasību, ka tāda kuģa apkalpei, kas kuģo ar Apvienotās Karalistes karogu, jābūt Apvienotās Karalistes valstspiederīgajiem.

2. Zvejas kuģim ir tiesības kuģot ar Apvienotās Karalistes karogu tikai tad, ja:

- (a) tā vienīgais īpašnieks ir:
 - (i) Apvienotajā Karalistē inkorporētas sabiedrības vai
 - (ii) Apvienotās Karalistes valstspiederīgie;
- (b) tā ikdienas darbības tiek vadītas un kontrolētas no Apvienotās Karalistes; un
- (c) kuģa fraktētājs, pārvaldnieks vai operators ir Apvienotajā Karalistē inkorporēta sabiedrība vai Apvienotās Karalistes valstspiederīgais.

3. Komerzcvejas licenci, ar ko piešķir tiesības zvejojot Apvienotās Karalistes teritoriālajos ūdeņos, var izsniegt tikai kuģiem, kuri kuģo ar Apvienotās Karalistes karogu.

4. Jūras vai iekšzemes akvakultūras objektu izveidošana.

5. 1. punkta a), b), c) apakšpunktu (izņemot vislielākās labvēlības režīmu) un d) apakšpunktu, 2. punkta a) apakšpunkta i), b) un c) apakšpunktu un 3. punktu piemēro tikai pasākumiem, ko piemēro kuģiem vai uzņēmumiem neatkarīgi no to faktisko īpašnieku valstspiederības.

(b) Ūdens savākšana, attīrīšana un sadale

Attiecībā uz investīciju liberalizāciju – piekļuve tirgum, valsts režīms un pakalpojumu pārrobežu tirdzniecība – piekļuve tirgum, klātbūtne uz vietas, valsts režīms

Attiecībā uz darbībām, kas ietver pakalpojumus saistībā ar ūdens savākšanu, attīrīšanu un sadali mājsaimniecībām, rūpnieciskajiem un komerciālajiem vai citiem lietotājiem, ieskaitot dzeramā ūdens piegādi, un ūdens resursu apsaimniekošanu.

14. atruna. Ar enerģiju saistītas darbības

Nozare:	Enerģijas ražošana un saistītie pakalpojumi
Nozares klasifikācija:	ISIC 3.1. red. 401, 402, CPC 7131, CPC 887 (izņemot padomdevēju un konsultāciju pakalpojumus).
Atrunas veids:	Pieklūve tirgum Valsts režīms Augstākā vadība un direktoru padomes Veiktspējas prasības Klātbūtne uz vietas
Nodaļa:	Investīciju liberalizācija un pakalpojumu pārrobežu tirdzniecība

Apraksts

Apvienotā Karaliste patur tiesības pieņemt vai paturēt spēkā jebkākus pasākumus, ja Apvienotā Karaliste atļauj par gāzes vai elektroenerģijas pārvades sistēmas vai naftas un gāzes cauruļvadu transporta sistēmas īpašnieku kļūt ārvalstniekam, lai garantētu Apvienotās Karalistes energoapgādes drošību, attiecībā uz fizisku personu kontrolētiem Savienības uzņēmumiem vai trešās valsts uzņēmumiem, kuri nodrošina vairāk nekā 5 procentus no Apvienotās Karalistes importētā naftas, dabasgāzes, vai elektroenerģijas apmēra. Šī atruna neattiecas uz padomdevēju un konsultāciju pakalpojumiem, ko sniedz kā pakalpojumus, kas saistīti ar enerģijas sadali.

15. atruna. Citi pakalpojumi, kas nav iekļauti citur

Nozare:	Citi pakalpojumi, kas nav iekļauti citur
Atrunas veids:	Pieklūve tirgum Valsts režīms Augstākā vadība un direktoru padomes Veiktspējas prasības Klātbūtne uz vietas
Nodaļa:	Investīciju liberalizācija un pakalpojumu pārrobežu tirdzniecība

Apraksts

Apvienotā Karaliste patur tiesības pieņemt vai paturēt spēkā jebkādus pasākumus attiecībā uz tādu jaunu pakalpojumu sniegšanu, kas nav klasificēti Apvienoto Nāciju Organizācijas 1991. gada Centrālajā preču klasifikācijā (CPC).

SERVIN-3. PIELIKUMS. VIESDARBINIEKI UZŅĒMDARBĪBAS VEIKŠANAS NOLŪKOS, UZŅĒMUMA IETVAROS PĀRCELTI DARBINIEKI UN ĪSTERMIŅA VIESDARBINIEKI

1. Šajā pielikumā iekļautu pasākumu var atstāt spēkā, turpināt, nekavējoties atjaunot vai grozīt ar nosacījumu, ka grozījums nemazina pasākuma atbilstību SERVIN.4.2. pantam [Uzņēmuma ietvaros pārcelti darbinieki un viesdarbinieki uzņēmējdarbības veikšanas nolūkā] un SERVIN.4.3. pantam [Īstermiņa viesdarbinieki], kāda tam bija tieši pirms grozījuma.

2. SERVIN.4.2. pantu [Uzņēmuma ietvaros pārcelti darbinieki un viesdarbinieki uzņēmējdarbības veikšanas nolūkā] un SERVIN.4.3. pantu [Īstermiņa viesdarbinieki] nepiemēro nevienam šajā pielikumā iekļautam esošam neatbilstošam pasākumam tiktāl, ciktāl tas ir neatbilstīgs.

3. Saraksti 6., 7. un 8. punktā attiecas tikai uz Apvienotās Karalistes un Eiropas Savienības teritorijām saskaņā ar FINPROV.1. pantu [Teritoriālā piemērošana] un OTH.9.2. pantu [Ģeogrāfiskais tvērums], un tie skar tikai Eiropas Savienības un tās dalībvalstu tirdzniecības attiecības ar Apvienoto Karalisti. Tie neskar dalībvalstu tiesības un pienākumus, kas izriet no Savienības tiesībām.

4. Lielākai noteiktībai — attiecībā uz Eiropas Savienību pienākums piešķirt valsts režīmu nenožīmē prasību attiecināt uz Apvienotās Karalistes fiziskajām vai juridiskajām personām režīmu, kas piešķirts dalībvalstī šādām personām, piemērojot Līgumu par Eiropas Savienības darbību vai jebkuru pasākumu, kas pieņemts, ievērojot minēto Līgumu, ieskaitot to īstenošanu dalībvalstī:

- i) fiziskām personām vai citas dalībvalsts rezidenti vai
- ii) juridiskajām personām, kuras ir izveidotas vai organizētas saskaņā ar citas dalībvalsts tiesību aktiem vai Eiropas Savienības tiesībām un kuru juridiskā adrese, galvenā vadība vai galvenā darījumdarbības vieta atrodas Eiropas Savienībā.

5. Turpmākajos punktos ir lietoti šādi saīsinājumi:

AT Austrija

BE	Beļģija
BG	Bulgārija
CY	Kipra
CZ	Čehijas Republika
DE	Vācija
DK	Dānija
EE	Igaunija
EL	Grieķija
ES	Spānija
EU	Eiropas Savienība, ieskaitot visas tās dalībvalstis
FI	Somija
FR	Francija
HR	Horvātija
HU	Ungārija
IE	Īrija
IT	Itālija
LT	Lietuva
LU	Luksemburga
LV	Latvija
MT	Malta
NL	Nīderlande
PL	Polija
PT	Portugāle
RO	Rumānija
SE	Zviedrija
SI	Slovēnija
SK	Slovākijas Republika

6. Eiropas Savienības neatbilstošie pasākumi

Viesdarbinieki uzņēmējdarbības veikšanas nolūkā

Visas nozares	<p>AT, CZ: viesdarbiniekam uzņēmējdarbības veikšanas nolūkā jāstrādā tādām uzņēmumiem, kas nav bezpeļņas organizācija, citādi: saistību nav</p> <p>SK: viesdarbiniekam uzņēmējdarbības veikšanas nolūkā jāstrādā tādām uzņēmumiem, kas nav bezpeļņas organizācija, citādi: saistību nav nepieciešama darba atļauja, tostarp ekonomisko vajadzību pārbaude.</p> <p>CY atļautais uzturēšanās ilgums: līdz 90 dienām divpadsmit mēnešu periodā. viesdarbiniekam uzņēmējdarbības veikšanas nolūkā jāstrādā tādām uzņēmumiem, kas nav bezpeļņas organizācija, citādi: saistību nav</p>
----------------------	--

Uzņēmuma ietvaros pārcelti darbinieki

Visas nozares	<p>EU: [līdz 2022. gada 31. decembrim jebkāda nodeva vai maksa (kas nav ar vīzas, darba atļaujas vai uzturēšanās atļaujas pieteikuma vai atjaunošanas apstrādi saistīta maksa), ko Puse nosaka, pamatojoties uz atļauju veikt darbību vai pieņemt darbā personu, kura var veikt šādu darbību Puses teritorijā, ja vien tā nav ar SERVIN. 4.1.panta [Darbības joma un definīcijas] 3. punktu saderīga prasība, vai veselības aprūpes maksa atbilstīgi valsts tiesību aktiem sakarā ar pieteikumu atļaujai iecerēt, uzturēties, strādāt vai dzīvot Puses teritorijā.</p> <p>AT, CZ, SK: uzņēmuma ietvaros pārceltam darbiniekam jābūt nodarbinātam uzņēmumā, kas nav bezpeļņas organizācija, citādi: saistību nav</p> <p>FI: augstākajam personālam jābūt nodarbinātam uzņēmumā, kas nav bezpeļņas organizācija.</p> <p>HU: fiziska persona, kas ir partneris uzņēmumā, nevar būt uzņēmuma ietvaros pārcelts darbinieks.</p>
----------------------	--

Īstermiņa viesdarbinieki

Visas minētās darbības ir:	<p>CY, DK, HR: darba atļauja, ieskaitot ekonomisko vajadzību pārbaudi, kas vajadzīga, ja īstermiņa viesdarbinieks sniedz pakalpojumu.</p> <p>LV: darba atļauja vajadzīga darbībām/pasākumiem, kas tiks veikti, pamatojoties uz līgumu.</p> <p>MT: vajadzīga darba atļauja. Ekonomisko vajadzību pārbaudes nav jāveic.</p> <p>SI: nepieciešama vienota dzīvesvietas un darba atļauja pakalpojumu sniegšanai ilgāk par 14 dienām pēc kārtas un konkrētām darbībām (pētniecība un projektēšana; mācību semināri; pirkšana; komercdarījumi; rakstiskā un mutiskā tulkošana). Ekonomisko vajadzību pārbaude nav nepieciešama.</p> <p>SK: ja Slovākijas teritorijā sniedz pakalpojumus, kas pārsniedz septiņas dienas mēnesī vai 30 dienas kalendārajā gadā, ir vajadzīga darba atļauja,</p>
-----------------------------------	---

	tostarp ekonomisko vajadzību pārbaude.
Pētniecība un projektēšana	AT: nepieciešama darba atļauja, tostarp ekonomisko vajadzību pārbaude, izņemot attiecībā uz zinātnes un statistikas pētnieku pētniecības pasākumiem.
Tirgdarbības izpēte	AT: nepieciešama darba atļauja, tostarp ekonomisko vajadzību pārbaude. No ekonomisko vajadzību pārbaudes ir atbrīvoti pētniecības un analīzes pasākumi, kas notiek līdz septiņām dienām mēnesī vai 30 dienas kalendārajā gadā. Nepieciešama augstākā izglītība. CY: nepieciešama darba atļauja, tostarp ekonomisko vajadzību pārbaude.
Gadatirgi un izstādes	AT, CY: attiecībā uz darbībām, kas pārsniedz septiņas dienas mēnesī vai 30 dienas kalendārajā gadā, nepieciešama darba atļauja, tostarp ekonomisko vajadzību pārbaude.
Pēcpārdošanas vai pēciznomāšanas pakalpojumi	AT: nepieciešama darba atļauja, tostarp ekonomisko vajadzību pārbaude. No ekonomisko vajadzību pārbaudes ir atbrīvotas fiziskas personas, kas apmāca darbiniekus pakalpojumu sniegšanā un kam ir speciālās zināšanas. CY, CZ : nepieciešama atļauja darbam, kas pārsniedz septiņas dienas mēnesī vai 30 dienas kalendārajā gadā. ES: instalētāji, remonta un apkopes personāls jānodarbina juridiskai personai, kas vismaz trīs mēnešus tieši pirms ieceļošanas pieteikuma iesniegšanas dienas piegādā preces vai sniedz pakalpojumus, vai uzņēmumam, kurš ir tās pašas grupas loceklis kā iniciējošā juridiskā persona, un viņiem attiecīgā gadījumā jābūt vismaz trīs gadu atbilstoši profesionālajai pieredzei, kas iegūta pēc pilngadības sasniegšanas. FI: atkarībā no darbības var būt nepieciešama uzturēšanās atļauja. SE: neatliekamās situācijas kontekstā ir vajadzīga darba atļauja līdz diviem mēnešiem, izņemot i) fiziskas personas, kuras piedalās mācībās, piegāžu pārbaudēs, sagatavošanā vai pabeigšanā vai līdzīgās darbībās saistībā ar darījumu, vai ii) montierus vai tehniskos instruktorus saistībā ar aprīkojuma steidzamu uzstādīšanu vai remontu. Ekonomisko vajadzību pārbaude nav jāveic.
Komercdarījumi	AT, CY: attiecībā uz darbībām, kas pārsniedz septiņas dienas mēnesī vai 30 dienas kalendārajā gadā, nepieciešama darba atļauja, tostarp ekonomisko vajadzību pārbaude. FI: fiziskai personai jāsniedz pakalpojumi kā otras Puses juridiskās personas darbiniekam.
Tūrisma personāls	CY, ES, PL: saistību nav FI: fiziskai personai jāsniedz pakalpojumi kā otras Puses juridiskās personas darbiniekam. SE: nepieciešama darba atļauja, izņemot tūristu autobusu vadītājus un darbiniekus. Ekonomisko vajadzību pārbaude nav jāveic.
Rakstiskā un mutiskā tulkošana	AT: nepieciešama darba atļauja, tostarp ekonomisko vajadzību pārbaude. CY, PL: saistību nav

7. Apvienotās Karalistes neatbilstošie pasākumi

Viesdarbinieki uzņēmējdarbības veikšanas nolūkā

Visas nozares	viesdarbiniekam uzņēmējdarbības veikšanas nolūkā jāstrādā tādām uzņēmumam, kas nav bezpeļņas organizācija, citādi: saistību nav
----------------------	---

Uzņēmuma ietvaros pārcelti darbinieki

Visas nozares	uzņēmuma ietvaros pārceltam darbiniekam jābūt nodarbinātam uzņēmumā, kas nav bezpeļņas organizācija, citādi: saistību nav [līdz 2022. gada 31. decembrim jebkāda nodeva vai maksa (kas nav ar vīzas, darba atļaujas vai uzturēšanās atļaujas pieteikuma vai atjaunošanas apstrādi saistīta maksa), ko Puse nosaka, pamatojoties uz atļauju veikt darbību vai pieņemt darbā personu, kura var veikt šādu darbību Puses teritorijā, ja vien tā nav ar SERVIN. 4.1.panta [Darbības joma un definīcijas] 3. punktu saderīga prasība, vai veselības aprūpes maksa atbilstīgi valsts tiesību aktiem sakarā ar pieteikumu atļaujai ieceļot, uzturēties, strādāt vai dzīvot Puses teritorijā.
----------------------	--

Īstermiņa viesdarbinieki

Visas minētās darbības ir:	8. punktā nav
-----------------------------------	---------------

8. Īstermiņa viesdarbinieki drīkst iesaistīties šādās darbībās:

- a) sanāksmes un apspriedes – fiziskas personas, kas apmeklē sanāksmes vai konferences vai ir iesaistītas apspriedēs ar darījumu partneriem;
- b) pētniecība un projektēšana – tehniskie, zinātniskie un statistikas pētnieki, kas veic neatkarīgu izpēti vai izpēti tās Puses juridiskās personas labā, kuras īstermiņa viesdarbinieks ir fiziska persona;
- c) tirgdarbības izpēte – tirgus pētnieki un analītiķi, kas veic izpēti vai analīzi tās Puses juridiskās personas labā, kuras īstermiņa viesdarbinieks ir fiziska persona;
- d) mācību semināri – uzņēmuma personāls, kas ieceļo īstermiņa viesdarbinieka apmeklētā teritorijā, lai apgūtu darba metodes un praksi, ko uzņēmumi vai organizācijas izmanto īstermiņa viesdarbinieka apmeklētājā teritorijā, ar nosacījumu, ka saņemtās apmācības nepārsniedz vērošanu, iepazīšanos un mācības klasē;
- e) gadatirgi un izstādes – personāls, kas apmeklē gadatirgu ar nolūku reklamēt uzņēmumu vai tā ražojumus vai pakalpojumus;
- f) pārdošana – pakalpojumu sniedzēja vai preču piegādātāja pārstāvji, kas saņem pasūtījumus vai risina sarunas par pakalpojumu vai preču pārdošanu, vai slēdz līgumus par minētā pakalpojumu sniedzēja vai preču piegādātāja pakalpojumu vai preču pārdošanu, taču

paši nepiegādā preces un nesniedz pakalpojumus. Īstermiņa viesdarbinieki nenodarbojas ar tiešo pārdošanu plašai sabiedrībai;

g) pirkšana – pircēji, kas iegādājas preces vai pakalpojumus uzņēmumam, vai vadības un pārraudzības personāls, kas iesaistās komercdarījumā, ko veic tās Puses teritorijā, kuras īstermiņa viesdarbinieks ir fiziska persona;

h) pēcpārdošanas vai pēciznomāšanas pakalpojumi – instalētāji, remonta un apkopes personāls un uzraugi, kuriem ir speciālās zināšanas, kas ir būtiskas pārdevēja līgumsaistībām, un kuri visā garantijas vai pakalpojumu līguma darbības laikā sniedz pakalpojumus vai māca darbiniekus sniegt pakalpojumus, pildot garantiju vai citu pakalpojumu līgumu, kas saistīts ar tādu komerciālu vai rūpniecisku iekārtu vai mehānismu, tostarp programmatūras, pārdošanu vai iznomāšanu, kurus pērk vai nomā no Puses juridiskās personas, kuras īstermiņa viesdarbinieks ir fiziska persona;

i) komercdarījumi – vadības un pārraudzības personāls un finanšu pakalpojumu personāls (tostarp apdrošinātāji, baņķieri un ieguldījumu brokeri), kas iesaistās komercdarījumā tās Puses juridiskās personas vārdā, kuras īstermiņa viesdarbinieks ir fiziska persona;

j) tūrisma nozares personāls – ceļojumu aģentiem un ceļojumu aģentiem, gidēm vai ceļojumu rīkotājiem, kas apmeklē vai piedalās sanāsmēs vai pavada ceļojumu, kurš ir sācies tās Puses teritorijā, kuras īstermiņa darījumu apmeklētājs ir fiziska persona, un

k) rakstiskā un mutiskā tulkošana – tulkotāji vai tulki, kas sniedz pakalpojumus kā tās Puses juridiskās personas darbinieki, kuras īstermiņa viesdarbinieks ir fiziska persona.

SERVIN-4. PIELIKUMS. LĪGUMPAKALPOJUMU SNIEDZĒJI UN NEATKARĪGIE SPECIĀLISTI

1. Saskaņā ar SERVIN.4.4. pantu [Līgumpakalpojumu sniedzēji un neatkarīgie speciālisti] tajās nozarēs, kas uzskaitītas šajā pielikumā, un ievērojot attiecīgos ierobežojumus, katra Puse ļauj otras Puses līgumpakalpojumu sniedzējiem vai neatkarīgajiem speciālistiem sniegt pakalpojumus savā teritorijā, izmantojot fizisku personu klātbūtni.
2. Turpmākajā sarakstā ir ietverti šādi elementi:
 - (a) pirmā sleja, kas norāda nozari vai apakšnozari, attiecībā uz kuru tiek liberalizēta līgumpakalpojumu slēdzēju un neatkarīgo speciālistu kategorija; un
 - (b) otrā, kurā aprakstīti piemērojamie ierobežojumi.
3. Papildus šajā pielikumā iekļautajam atrunu sarakstam katra Puse var pieņemt vai paturēt spēkā pasākumus, kuri saistīti ar kvalifikācijas prasībām, kvalifikācijas procedūrām, tehniskajiem standartiem, licencēšanas prasībām vai licencēšanas procedūrām, kas neveido ierobežojumu SERVIN. 4.4. panta [Līgumpakalpojumu sniedzēji un neatkarīgie speciālisti] nozīmē. Minētie pasākumi, kas ietver prasības saņemt licenci, panākt kvalifikācijas atzīšanu regulētās nozarēs vai nokārtot īpašus pārbaudījumus, piemēram, valodas pārbaudi, jebkurā gadījumā attiecas uz Pušu līgumpakalpojumu sniedzējiem un neatkarīgajiem speciālistiem, pat ja tie nav iekļauti šajā pielikumā.
4. Puses neuzņemas nekādas saistības attiecībā uz līgumpakalpojumu sniedzējiem un neatkarīgajiem speciālistiem sarakstā neiekļautajās saimnieciskās darbības jomās.
5. Nosakot atsevišķas nozares vai apakšnozares: ar "CPC" apzīmē Centrālo produkcijas klasifikāciju, kas izklāstīta Apvienoto Nāciju Organizācijas Statistikas biroja statistikas dokumentu M sērijā Nr. 77, CPC prov., 1991.
6. Nozarēs, kurās veic ekonomisko vajadzību pārbaudi, galvenie kritēriji būs:
 - a) attiecībā uz Apvienoto Karalisti – attiecīgās tirgus situācijas Apvienotajā Karalistē novērtējums un
 - b) attiecībā uz Savienību – attiecīgā tirgus stāvokļa novērtējums Eiropas Savienības dalībvalstī vai reģionā, kurā paredzēts sniegt pakalpojumu, tostarp attiecībā uz esošo pakalpojumu sniedzēju skaitu un ietekmi uz tiem, kuri jau sniedz pakalpojumu novērtējuma veikšanas brīdī.
7. Saraksti 10. un 13. punktā attiecas tikai uz Apvienotās Karalistes un Eiropas Savienības teritorijām saskaņā ar FINPROV.1. pantu [Teritoriālā piemērošana] un OTH.9.2. pantu [Ģeogrāfiskais tvērums], un tie skar tikai Eiropas Savienības un tās dalībvalstu tirdzniecības attiecības ar Apvienoto Karalisti. Tie neskar dalībvalstu tiesības un pienākumus, kas izriet no Savienības tiesībām.
8. Lielākai noteiktībai — attiecībā uz Eiropas Savienību pienākums piešķirt valsts režīmu nenozīmē prasību attiecināt uz Apvienotās Karalistes fiziskajām vai juridiskajām personām režīmu, kas piešķirts dalībvalstī šādām personām, piemērojot Līgumu par Eiropas Savienības darbību vai jebkuru pasākumu, kas pieņemts, ievērojot minēto Līgumu, ieskaitot to īstenošanu dalībvalstī:
 - i) fiziskām personām vai citas dalībvalsts rezidentiem vai

ii) juridiskajām personām, kuras ir izveidotas vai organizētas saskaņā ar citas dalībvalsts tiesību aktiem vai Eiropas Savienības tiesībām un kuru juridiskā adrese, galvenā vadība vai galvenā darbīdarbības vieta atrodas Eiropas Savienībā.

9. Turpmāk sarakstā ir lietoti šādi saīsinājumi:

AT	Austrija
BE	Beļģija
BG	Bulgārija
CY	Kipra
CZ	Čehijas Republika
DE	Vācija
DK	Dānija
EE	Igaunija
EL	Grieķija
ES	Spānija
EU	Eiropas Savienība, ieskaitot visas tās dalībvalstis
FI	Somija
FR	Francija
HR	Horvātija
HU	Ungārija
IE	Īrija
IT	Itālija
LT	Lietuva
LU	Luksemburga
LV	Latvija
MT	Malta
NL	Nīderlande
PL	Polija
PT	Portugāle

RO	Rumānija
SE	Zviedrija
SI	Slovēnija
SK	Slovākijas Republika
LPS	Līgumpakalpojumu sniedzēji
NS	Neatkarīgie speciālisti

Līgumpakalpojumu sniedzēji

10. Ievērojot 12. un 13. punktā minēto atrunu sarakstu, Puses uzņemas saistības saskaņā ar SERVIN.4.4. pantu [Līgumpakalpojumu sniedzēji un neatkarīgie speciālisti] attiecībā uz 4. veida līgumpakalpojumu sniedzēju kategoriju šādās nozarēs vai apakšnozarēs:

- a) juridisko konsultāciju pakalpojumi attiecībā uz starptautiskajām publiskajām tiesībām un piederības jurisdikcijas tiesībām;
- b) uzskaites un grāmatvedības pakalpojumi;
- c) nodokļu konsultāciju pakalpojumi;
- d) arhitektūras pakalpojumi un pilsētplānošanas un ainavu arhitektūras pakalpojumi;
- e) inženiertehniskie pakalpojumi un integrētie inženiertehniskie pakalpojumi;
- f) medicīnas un zobārstniecības pakalpojumi;
- g) veterinārie pakalpojumi;
- h) vecmāšu pakalpojumi;
- i) māsu, fizioterapeitu un vidējā medicīniskā personāla pakalpojumi;
- j) datori un ar tiem saistītie pakalpojumi;
- k) pētniecības un izstrādes pakalpojumi;
- l) reklāmas pakalpojumi;
- m) tirgus un sabiedriskās domas izpēte;
- n) vadības konsultāciju pakalpojumi;
- o) ar vadības konsultācijām saistīti pakalpojumi;
- p) tehnoloģisko pārbaužu un analīžu pakalpojumi;
- q) saistītie zinātnisko un tehnisko konsultāciju pakalpojumi;

- r) ieguves rūpniecība;
- s) kuģu apkope un remonts;
- t) dzelzceļa transporta aprīkojuma apkope un remonts;
- u) mehānisko transportlīdzekļu, motociklu, sniega motociklu un autopārvadājumu aprīkojuma apkope un remonts;
- v) gaisa kuģu un to daļu apkope un remonts;
- w) metālizstrādājumu, (ar biroju nesaistītu) mehānismu, (ar pārvadājumiem un biroju) nesaistītu iekārtu un individuālās lietošanas priekšmetu un mājsaimniecības piederumu apkopes un remonta pakalpojumi;
- x) rakstiskās un mutiskās tulkošanas pakalpojumi;
- y) telesakaru pakalpojumi;
- z) pasta un kurjera pakalpojumi;
- aa) būvniecība un saistītie inženiertehniskie pakalpojumi;
- bb) būvlaukuma izpētes darbs;
- cc) augstākās izglītības pakalpojumi;
- dd) ar lauksaimniecību, medniecību un mežsaimniecību saistītie pakalpojumi;
- ee) vdes pakalpojumi;
- ff) apdrošināšana un ar to saistītie pakalpojumi, padomdevēju un konsultatīvie pakalpojumi;
- gg) citi finanšu pakalpojumi, padomdevēju un konsultāciju pakalpojumi;
- hh) padomdevēju un konsultāciju pakalpojumi transporta jomā;
- ii) ceļojumu aģentūru un tūrisma operatoru pakalpojumi;
- jj) tūristu gidu pakalpojumi
- kk) padomdevēju un konsultāciju pakalpojumi ražošanas jomā.

Neatkarīgie speciālisti

11. Ievērojot 12. un 13. punktā minēto atrunu sarakstu, Puses uzņemas saistības saskaņā ar SERVIN.4.4. pantu [Līgumpakalpojumu sniedzēji un neatkarīgie speciālisti] attiecībā uz 4. veida neatkarīgo speciālistu kategoriju šādās nozarēs vai apakšnozarēs:

- a) juridisko konsultāciju pakalpojumi attiecībā uz starptautiskajām publiskajām tiesībām un piederības jurisdikcijas tiesībām;
- b) arhitektūras pakalpojumi un pilsētplānošanas un ainavu arhitektūras pakalpojumi;
- c) inženiertehniskie pakalpojumi un integrētie inženiertehniskie pakalpojumi;
- d) datori un ar tiem saistītie pakalpojumi;
- e) pētniecības un izstrādes pakalpojumi;
- f) tirgus un sabiedriskās domas izpēte;
- g) vadības konsultāciju pakalpojumi;
- h) ar vadības konsultācijām saistīti pakalpojumi;
- i) ieguves rūpniecība;
- j) rakstiskās un mutiskās tulkošanas pakalpojumi;
- k) telesakaru pakalpojumi;
- l) pasta un kurjera pakalpojumi;
- m) augstākās izglītības pakalpojumi;
- n) ar apdrošināšanu saistītie pakalpojumi, padomdevēju un konsultāciju pakalpojumi;
- o) citi finanšu pakalpojumi, padomdevēju un konsultāciju pakalpojumi;
- p) padomdevēju un konsultāciju pakalpojumi transporta jomā;
- q) padomdevēju un konsultāciju pakalpojumi ražošanas jomā.

12. Eiropas Savienības atrunas

Nozare vai apakšnozare	Atrunu apraksts
------------------------	-----------------

Nozare vai apakšnozare	Atrunu apraksts
Visas nozares	<u>LPS un NS:</u> AT: maksimālais uzturēšanās laikposms kopumā nepārsniedz sešus mēnešus jebkurā 12 mēnešu periodā vai līguma darbības laiku – atkarībā no tā, kurš termiņš ir īsāks. CZ: maksimālais uzturēšanās laiks nepārsniedz 12 secīgus mēnešus vai līguma darbības laiku – atkarībā no tā, kurš termiņš ir īsāks.
Juridisko konsultāciju pakalpojumi attiecībā uz starptautiskajām publiskajām tiesībām un piederības jurisdikcijas tiesībām (daļa no CPC 861)	<u>LPS:</u> AT, BE, CY, DE, EE, EL, ES, FR, HR, IE, IT, LU, NL, PL, PT, SE: nav BG, CZ, DK, FI, HU, LT, LV, MT, RO, SI, SK: ekonomisko vajadzību pārbaude <u>NS:</u> AT, CY, DE, EE, FR, HR, IE, LU, LV, NL, PL, PT, SE: nav BE, BG, CZ, DK, EL, ES, FI, HU, IT, LT, MT, RO, SI, SK: ekonomisko vajadzību pārbaude
Uzskaites un grāmatvedības pakalpojumi (CPC 86212, izņemot “revīzijas pakalpojumus”, 86213, 86219 un 86220)	<u>LPS:</u> AT, BE, DE, EE, ES, HR, IE, IT, LU, NL, PL, PT, SI, SE: nav BG, CZ, CY, DK, EL, FI, FR, HU, LT, LV, MT, RO, SK: ekonomisko vajadzību pārbaude <u>NS:</u> EU: saistību nav
Nodokļu konsultāciju pakalpojumi (CPC 863) ¹⁰⁹	<u>LPS:</u> AT, BE, DE, EE, ES, FR, HR, IE, IT, LU, NL, PL, SI, SE: nav BG, CZ, CY, DK, EL, FI, HU, LT, LV, MT, RO, SK: ekonomisko vajadzību pārbaude PT: saistību nav <u>NS:</u> EU: saistību nav

¹⁰⁹ Neietver juridisko konsultāciju un juridiskās pārstāvības pakalpojumus nodokļu jautājumos, kas starptautiskajās publiskajās tiesībās un piederības jurisdikcijas tiesībās atrodami pie juridisko konsultāciju pakalpojumiem.

Nozare vai apakšnozare	Atrunu apraksts
<p>Arhitektu pakalpojumi un pilsētplānošanas un ainavu arhitektūras pakalpojumi (CPC 8671 un 8674)</p>	<p><u>LPS:</u> BE, CY, EE, ES, EL, FR, HR, IE, IT, LU, MT, NL, PL, PT, SI, SE: nav FI: ierobežojumu nav, izņemot: fiziskai personai jāpierāda, ka tā ir ieguvusi speciālas zināšanas, kas nepieciešamas šādu pakalpojumu sniegšanai. BG, CZ, DE, HU, LT, LV, RO, SK: ekonomisko vajadzību pārbaude DK: ekonomisko vajadzību pārbaude, izņemot attiecībā uz LPS, kuru uzturēšanās periods nepārsniedz trīs mēnešus AT: tikai plānošanas pakalpojumiem: ekonomisko vajadzību pārbaude.</p> <p><u>NS:</u> CY, DE, EE, EL, FR, HR, IE, LU, LV, MT, NL, PL, PT, SI, SE: nav FI: ierobežojumu nav, izņemot: fiziskai personai jāpierāda, ka tā ir ieguvusi speciālas zināšanas, kas nepieciešamas šādu pakalpojumu sniegšanai. BE, BG, CZ, DK, ES, HU, IT, LT, RO, SK: ekonomisko vajadzību pārbaude. AT: tikai plānošanas pakalpojumiem: ekonomisko vajadzību pārbaude.</p>
<p>Inženiertehniskie pakalpojumi un integrētie inženiertehniskie pakalpojumi (CPC 8672 un 8673)</p>	<p><u>LPS:</u> BE, CY, EE, ES, EL, FR, HR, IE, IT, LU, MT, NL, PL, PT, SI, SE: nav FI: ierobežojumu nav, izņemot: fiziskai personai jāpierāda, ka tā ir ieguvusi speciālas zināšanas, kas nepieciešamas šādu pakalpojumu sniegšanai. BG, CZ, DE, HU, LT, LV, RO, SK: ekonomisko vajadzību pārbaude. DK: ekonomisko vajadzību pārbaude, izņemot attiecībā uz LPS, kuru uzturēšanās periods nepārsniedz trīs mēnešus AT: tikai plānošanas pakalpojumiem: ekonomisko vajadzību pārbaude.</p> <p><u>NS:</u> CY, DE, EE, EL, FR, HR, IE, LU, LV, MT, NL, PL, PT, SI, SE: nav FI: ierobežojumu nav, izņemot: fiziskai personai jāpierāda, ka tā ir ieguvusi speciālas zināšanas, kas nepieciešamas šādu pakalpojumu sniegšanai. BE, BG, CZ, DK, ES, HU, IT, LT, RO, SK: ekonomisko vajadzību pārbaude. AT: tikai plānošanas pakalpojumiem: ekonomisko vajadzību pārbaude.</p>

Nozare vai apakšnozare	Atrunu apraksts
Medicīnas (tostarp psihologu) un zobārstniecības pakalpojumi (CPC 9312 un daļa no 85201)	<p><u>LPS</u>: SE: nav CY, CZ, DE, DK, EE, ES, IE, IT, LU, MT, NL, PL, PT, RO, SI: ekonomisko vajadzību pārbaude. FR: ekonomisko vajadzību pārbaude, izņemot attiecībā uz psihologu pakalpojumiem saistību nav AT: saistību nav, izņemot attiecībā uz psihologu un zobārstniecības pakalpojumiem: ekonomisko vajadzību pārbaude. BE, BG, EL, FI, HR, HU, LT, LV, SK: saistību nav</p> <p><u>NS</u>: EU: saistību nav</p>
Veterinārie pakalpojumi (CPC 932)	<p><u>LPS</u>: SE: nav CY, CZ, DE, DK, EE, EL, ES, FI, FR, IE, IT, LT, LU, MT, NL, PL, PT, RO, SI: ekonomisko vajadzību pārbaude. AT, BE, BG, HR, HU, LV, SK: saistību nav</p> <p><u>NS</u>: EU: saistību nav</p>
Vecmāšu pakalpojumi (daļa no CPC 93191)	<p><u>LPS</u>: IE, SE: nav AT, CY, CZ, DE, DK, EE, EL, ES, FR, IT, LT, LV, LU, MT, NL, PL, PT, RO, SI: ekonomisko vajadzību pārbaude. BE, BG, FI, HR, HU, SK: saistību nav</p> <p><u>NS</u>: EU: saistību nav</p>
Māsu, fizioterapeitu un vidējā medicīniskā personāla pakalpojumi (daļa no CPC 93191)	<p><u>LPS</u>: IE, SE: nav AT, CY, CZ, DE, DK, EE, EL, ES, FR, IT, LT, LV, LU, MT, NL, PL, PT, RO, SI: ekonomisko vajadzību pārbaude. BE, BG, FI, HR, HU, SK: saistību nav</p> <p><u>NS</u>: EU: saistību nav</p>

Nozare vai apakšnozare	Atrunu apraksts
<p>Datorpakalpojumi un ar tiem saistītie pakalpojumi (CPC 84)</p>	<p><u>LPS:</u> BE, DE, EE, EL, ES, FR, HR, IE, IT, LU, LV, MT, NL, PL, PT, SI, SE: nav FI: ierobežojumu nav, izņemot: fiziskai personai jāpierāda, ka tā ir ieguvusi speciālas zināšanas, kas nepieciešamas šādu pakalpojumu sniegšanai. AT, BG, CZ, CY, HU, LT, RO, SK: ekonomisko vajadzību pārbaude. DK: ekonomisko vajadzību pārbaude, izņemot attiecībā uz LPS, kuru uzturēšanās periods nepārsniedz trīs mēnešus</p> <p><u>NS:</u> DE, EE, EL, FR, IE, LU, LV, MT, NL, PL, PT, SI, SE: nav FI: ierobežojumu nav, izņemot: fiziskai personai jāpierāda, ka tā ir ieguvusi speciālas zināšanas, kas nepieciešamas šādu pakalpojumu sniegšanai. AT, BE, BG, CZ, CY, DK, ES, HU, IT, LT, RO, SK: ekonomisko vajadzību pārbaude. HR: saistību nav</p>
<p>Pētniecības un izstrādes pakalpojumi (CPC 851, 852, izņemot psihologa pakalpojumus¹¹⁰, un 853)</p>	<p><u>LPS:</u> EU, izņemot NL, SE: jānoslēdz uzņemšanas līgums ar apstiprinātu pētniecības organizāciju¹¹¹. EU, izņemot CZ, DK, SK: nav CZ, DK, SK: ekonomisko vajadzību pārbaude.</p> <p><u>NS:</u> EU, izņemot NL, SE: jānoslēdz uzņemšanas līgums ar apstiprinātu pētniecības organizāciju¹¹². EU, izņemot BE, CZ, DK, IT, SK: nav BE, CZ, DK, IT, SK: ekonomisko vajadzību pārbaude.</p>

¹¹⁰ Daļa no CPC 85201, kas ir pie medicīnas un zobārstniecības pakalpojumiem

¹¹¹ Visām Eiropas Savienības dalībvalstīm, izņemot DK, pētniecības organizācijas apstiprināšanā un uzņemšanas līguma noslēgšanā jāievēro ES 2005. gada 12. oktobra Direktīvā 2005/71/EK izklāstītie nosacījumi.

¹¹² Visām Eiropas Savienības dalībvalstīm, izņemot DK, pētniecības organizācijas apstiprināšanā un uzņemšanas līguma noslēgšanā jāievēro ES 2005. gada 12. oktobra Direktīvā 2005/71/EK izklāstītie nosacījumi.

Nozare vai apakšnozare	Atrunu apraksts
Reklāmas pakalpojumi (CPC 871)	<p><u>LPS</u>: BE, DE, EE, ES, FR, HR, IE, IT, LU, NL, PL, PT, SI, SE: nav AT, BG, CZ, CY, DK, EL, FI, HU, LT, LV, MT, RO, SK: ekonomisko vajadzību pārbaude.</p> <p><u>NS</u>: EU: saistību nav, izņemot NL. NL: nav</p>
Tirgus un sabiedriskās domas izpētes pakalpojumi (CPC 864)	<p><u>LPS</u>: BE, DE, EE, ES, FR, IE, IT, LU, NL, PL, SE: nav AT, BG, CZ, CY, DK, EL, FI, HR, LV, MT, RO, SI, SK: ekonomisko vajadzību pārbaude. PT: ierobežojumu nav, izņemot attiecībā uz sabiedriskās domas izpētes pakalpojumiem (CPC 86402): saistību nav HU, LT: ekonomisko vajadzību pārbaude, izņemot attiecībā uz sabiedriskās domas izpētes pakalpojumiem (CPC 86402) saistību nav</p> <p><u>NS</u>: DE, EE, FR, IE, LU, NL, PL, SE: nav AT, BE, BG, CZ, CY, DK, EL, ES, FI, HR, IT, LV, MT, RO, SI, SK: ekonomisko vajadzību pārbaude. PT: ierobežojumu nav, izņemot attiecībā uz sabiedriskās domas izpētes pakalpojumiem (CPC 86402): saistību nav HU, LT: ekonomisko vajadzību pārbaude, izņemot attiecībā uz sabiedriskās domas izpētes pakalpojumiem (CPC 86402) saistību nav</p>
Vadības konsultāciju pakalpojumi (CPC 865)	<p><u>LPS</u>: BE, DE, EE, EL, ES, FI, FR, HR, IE, IT, LV, LU, MT, NL, PL, PT, SI, SE: nav AT, BG, CZ, CY, HU, LT, RO, SK: ekonomisko vajadzību pārbaude. DK: ekonomisko vajadzību pārbaude, izņemot attiecībā uz LPS, kuru uzturēšanās periods nepārsniedz trīs mēnešus</p> <p><u>NS</u>: CY, DE, EE, EL, FI, FR, IE, LV, LU, MT, NL, PL, PT, SI, SE: nav AT, BE, BG, CZ, DK, ES, HR, HU, IT, LT, RO, SK: ekonomisko vajadzību pārbaude.</p>

Nozare vai apakšnozare	Atrunu apraksts
<p>Ar vadības konsultācijām saistīti pakalpojumi (CPC 866)</p>	<p><u>LPS:</u> BE, DE, EE, EL, ES, FI, FR, HR, IE, IT, LV, LU, MT, NL, PL, PT, SI, SE: nav AT, BG, CZ, CY, LT, RO, SK: ekonomisko vajadzību pārbaude. DK: ekonomisko vajadzību pārbaude, izņemot attiecībā uz LPS, kuru uzturēšanās periods nepārsniedz trīs mēnešus HU: ekonomisko vajadzību pārbaude, izņemot attiecībā uz šķīrējtiesas un samierināšanas pakalpojumiem (CPC 86602): saistību nav</p> <p><u>NS:</u> CY, DE, EE, EL, FI, FR, IE, LV, LU, MT, NL, PL, PT, SI, SE: nav AT, BE, BG, CZ, DK, ES, HR, IT, LT, RO, SK: ekonomisko vajadzību pārbaude HU: ekonomisko vajadzību pārbaude, izņemot attiecībā uz šķīrējtiesas un samierināšanas pakalpojumiem (CPC 86602): saistību nav</p>
<p>Tehnoloģisko pārbažu un analīžu pakalpojumi (CPC 8676)</p>	<p><u>LPS:</u> BE, DE, EE, EL, ES, FR, HR, IE, IT, LU, NL, PL, SI, SE: nav AT, BG, CZ, CY, FI, HU, LT, LV, MT, PT, RO, SK: ekonomisko vajadzību pārbaude. DK: ekonomisko vajadzību pārbaude, izņemot attiecībā uz LPS, kuru uzturēšanās periods nepārsniedz trīs mēnešus</p> <p><u>NS:</u> EU: saistību nav, izņemot NL. NL: nav</p>
<p>Saistītie zinātnisko un tehnisko konsultāciju pakalpojumi (CPC 8675)</p>	<p><u>LPS:</u> BE, EE, EL, ES, HR, IE, IT, LU, NL, PL, SI, SE: nav AT, CZ, CY, DE, DK, FI, HU, LT, LV, MT, PT, RO, SK: ekonomisko vajadzību pārbaude. DE: ierobežojumu nav, izņemot attiecībā uz valsts ieceltiem mērniekiem: saistību nav FR: ierobežojumu nav, attiecībā uz mērniecības darbību veikšanu, kas saistītas ar īpašumtiesību nostiprināšanu un tiesībām uz zemi: saistību nav BG: saistību nav</p> <p><u>NS:</u> EU: saistību nav, izņemot NL. NL: nav</p>

Nozare vai apakšnozare	Atrunu apraksts
leguves rūpniecība (CPC 883, tikai padomdevēju un konsultāciju pakalpojumi)	<p><u>LPS:</u> BE, DE, EE, EL, ES, FI, FR, HR, IE, IT, LV, LU, MT, NL, PL, PT, SI, SE: nav AT, BG, CZ, CY, HU, LT, RO, SK: ekonomisko vajadzību pārbaude. DK: ekonomisko vajadzību pārbaude, izņemot attiecībā uz LPS, kuru uzturēšanās periods nepārsniedz trīs mēnešus</p> <p><u>NS:</u> DE, EE, EL, FI, FR, HR, IE, LV, LU, MT, NL, PT, SI, SE: nav AT, BE, BG, CZ, CY, DK, ES, HU, IT, LT, PL, RO, SK: ekonomisko vajadzību pārbaude.</p>
Kuģu apkope un remonts (daļa no CPC 8868)	<p><u>LPS:</u> BE, EE, EL, ES, FR, HR, IT, LV, LU, NL, PL, PT, SI, SE: nav AT, BG, CZ, CY, DE, DK, FI, HU, IE, LT, MT, RO, SK: ekonomisko vajadzību pārbaude.</p> <p><u>NS:</u> EU: saistību nav, izņemot NL. NL: nav</p>
Dzelzceļa transporta aprīkojuma apkope un remonts (daļa no CPC 8868)	<p><u>LPS:</u> BE, EE, EL, ES, FR, HR, IT, LV, LU, MT, NL, PL, PT, SI, SE: nav AT, BG, CZ, CY, DE, DK, FI, HU, IE, LT, RO, SK: ekonomisko vajadzību pārbaude.</p> <p><u>NS:</u> EU: saistību nav, izņemot NL. NL: nav</p>
Mehānisko transportlīdzekļu, motociklu, sniega motociklu un autopārvadājumu aprīkojuma apkope un remonts (CPC 6112, 6122, daļa no 8867 un daļa no 8868)	<p><u>LPS:</u> BE, EE, EL, ES, FR, HR, IT, LV, LU, NL, PL, PT, SI, SE: nav AT, BG, CZ, CY, DE, DK, FI, HU, IE, LT, MT, RO, SK: ekonomisko vajadzību pārbaude.</p> <p><u>NS:</u> EU: saistību nav, izņemot NL. NL: nav</p>
Gaisa kuģu un to daļu apkope un remonts (daļa no CPC 8868)	<p><u>LPS:</u> BE, EE, EL, ES, FR, HR, IT, LV, LU, MT, NL, PL, PT, SI, SE: nav AT, BG, CZ, CY, DE, DK, FI, HU, IE, LT, RO, SK: ekonomisko vajadzību pārbaude.</p> <p><u>NS:</u> EU: saistību nav, izņemot NL. NL: nav</p>

Nozare vai apakšnozare	Atrunu apraksts
<p>Metālizstrādājumu, (ar biroju nesaistītu) mehānismu, (ar pārvadājumiem un biroju) nesaistītu iekārtu un individuālās lietošanas priekšmetu un mājsaimniecības piederumu apkopes un remonta pakalpojumi¹¹³ (CPC 633, 7545, 8861, 8862, 8864, 8865 un 8866)</p>	<p><u>LPS:</u> BE, EE, EL, ES, FR, HR, IT, LV, LU, MT, NL, PL, PT, SI, SE: nav AT, BG, CZ, CY, DE, DK, HU, IE, LT, RO, SK: ekonomisko vajadzību pārbaude. FI: saistību nav, izņemot saistībā ar pēcpārdošanas vai pēciznomāšanas līgumu; attiecībā uz individuālās lietošanas priekšmetu un mājsaimniecības piederumu apkopi un remontu (CPC 633): ekonomisko vajadzību pārbaude.</p> <p><u>NS:</u> EU: saistību nav, izņemot NL. NL: nav</p>
<p>Rakstiskās un mutiskās tulkošanas pakalpojumi (CPC 87905, izņemot oficiālas vai sertificētas darbības)</p>	<p><u>LPS:</u> BE, CY, DE, EE, EL, ES, FR, HR, IT, LU, MT, NL, PL, PT, SI, SE: nav AT, BG, CZ, DK, FI, HU, IE, LT, LV, RO, SK: ekonomisko vajadzību pārbaude.</p> <p><u>NS:</u> CY, DE, EE, FR, LU, LV, MT, NL, PL, PT, SI, SE: nav AT, BE, BG, CZ, DK, EL, ES, FI, HU, IE, IT, LT, RO, SK: ekonomisko vajadzību pārbaude. HR: saistību nav</p>
<p>Telesakaru pakalpojumi (CPC 7544, tikai padomdevēju un konsultāciju pakalpojumi)</p>	<p><u>LPS:</u> BE, DE, EE, EL, ES, FI, FR, HR, IE, IT, LV, LU, MT, NL, PL, PT, SI, SE: nav AT, BG, CZ, CY, HU, LT, RO, SK: ekonomisko vajadzību pārbaude. DK: ekonomisko vajadzību pārbaude, izņemot attiecībā uz LPS, kuru uzturēšanās periods nepārsniedz trīs mēnešus</p> <p><u>NS:</u> DE, EE, EL, FI, FR, HR, IE, LV, LU, MT, NL, PL, PT, SI, SE: nav AT, BE, BG, CZ, CY, DK, ES, HU, IT, LT, RO, SK: ekonomisko vajadzību pārbaude.</p>

¹¹³ Biroja mehānismu un iekārtu, tostarp datoru, apkopes un remonta pakalpojumi (CPC 845) atrodami pie datorpakalpojumiem.

Nozare vai apakšnozare	Atrunu apraksts
Pasta un kurjeru pakalpojumi (CPC 751, tikai padomdevēju un konsultāciju pakalpojumi)	<p><u>LPS:</u> BE, DE, EE, EL, ES, FR, HR, IE, IT, LV, LU, MT, NL, PL, PT, SI, SE: nav AT, BG, CZ, CY, FI, HU, LT, RO, SK: ekonomisko vajadzību pārbaude. DK: ekonomisko vajadzību pārbaude, izņemot attiecībā uz LPS, kuru uzturēšanās periods nepārsniedz trīs mēnešus</p> <p><u>NS:</u> DE, EE, EL, FR, HR, IE, LV, LU, MT, NL, PL, PT, SI, SE: nav AT, BE, BG, CZ, CY, DK, ES, FI, HU, IT, LT, RO, SK: ekonomisko vajadzību pārbaude.</p>
Būvniecība un saistītie inženiertehniskie pakalpojumi (CPC 511, 512, 513, 514, 515, 516, 517 un 518. BG: CPC 512, 5131, 5132, 5135, 514, 5161, 5162, 51641, 51643, 51644, 5165 un 517)	<p><u>LPS:</u> EU: saistību nav, izņemot BE, CZ, DK, ES, FR, NL un SE. BE, DK, ES, NL, SE: nav CZ: ekonomisko vajadzību pārbaude.</p> <p><u>NS:</u> EU: saistību nav, izņemot NL. NL: nav</p>
Būvlaukuma izpētes darbs (CPC 5111)	<p><u>LPS:</u> BE, DE, EE, EL, ES, FR, HR, IE, IT, LU, MT, NL, PL, PT, SI, SE: nav AT, BG, CZ, CY, FI, HU, LT, LV, RO, SK: ekonomisko vajadzību pārbaude. DK: ekonomisko vajadzību pārbaude, izņemot attiecībā uz LPS, kuru uzturēšanās periods nepārsniedz trīs mēnešus</p> <p><u>NS:</u> EU: saistību nav</p>
Augstākās izglītības pakalpojumi (CPC 923)	<p><u>LPS:</u> EU, izņemot LU, SE: saistību nav LU: saistību nav, izņemot attiecībā uz universitātes profesoriem, kur: nav SE: ierobežojumu nav, izņemot attiecībā uz publiski finansētu un privāti finansētu izglītības pakalpojumu sniedzējiem, kuri saņem kāda veida valsts atbalstu: saistību nav</p> <p><u>NS:</u> EU, izņemot SE: saistību nav SE: ierobežojumu nav, izņemot attiecībā uz publiski finansētu un privāti finansētu izglītības pakalpojumu sniedzējiem, kuri saņem kāda veida valsts atbalstu: saistību nav</p>

Nozare vai apakšnozare	Atrunu apraksts
<p>Lauksaimniecība, medniecība un mežsaimniecība (CPC 881, tikai padomdevēju un konsultāciju pakalpojumi)</p>	<p><u>LPS:</u> EU, izņemot BE, DE, DK, ES, FI, HR un SE: saistību nav BE, DE, ES, HR, SE: nav DK: ekonomisko vajadzību pārbaude. FI: saistību nav, izņemot attiecībā uz padomdevēju un konsultāciju pakalpojumiem saistībā ar mežsaimniecību, kur: nav</p> <p><u>NS:</u> EU: saistību nav</p>
<p>Vides pakalpojumi (CPC 9401, 9402, 9403, 9404, daļa no 94060, 9405, daļa no 9406 un 9409)</p>	<p><u>LPS:</u> BE, EE, ES, FI, FR, HR, IE, IT, LU, MT, NL, PL, PT, SI, SE: nav AT, BG, CZ, CY, DE, DK, EL, HU, LT, LV, RO, SK: ekonomisko vajadzību pārbaude.</p> <p><u>NS:</u> EU: saistību nav</p>
<p>Apdrošināšana un ar to saistītie pakalpojumi (tikai padomdevēju un konsultāciju pakalpojumi)</p>	<p><u>LPS:</u> BE, DE, EE, EL, ES, FR, HR, IE, IT, LV, LU, MT, NL, PL, PT, SI, SE: nav AT, BG, CZ, CY, FI, LT, RO, SK: ekonomisko vajadzību pārbaude. DK: ekonomisko vajadzību pārbaude, izņemot attiecībā uz LPS, kuru uzturēšanās periods nepārsniedz trīs mēnešus HU: saistību nav</p> <p><u>NS:</u> DE, EE, EL, FR, HR, IE, LV, LU, MT, NL, PT, SI, SE: nav AT, BE, BG, CZ, CY, DK, ES, FI, IT, LT, PL, RO, SK: ekonomisko vajadzību pārbaude. HU: saistību nav</p>
<p>Citi finanšu pakalpojumi (tikai padomdevēju un konsultāciju pakalpojumi)</p>	<p><u>LPS:</u> BE, DE, ES, EE, EL, FR, HR, IE, IT, LV, LU, MT, NL, PL, PT, SI, SE: nav AT, BG, CZ, CY, FI, LT, RO, SK: ekonomisko vajadzību pārbaude. DK: ekonomisko vajadzību pārbaude, izņemot attiecībā uz LPS, kuru uzturēšanās periods nepārsniedz trīs mēnešus. HU: saistību nav</p> <p><u>NS:</u> DE, EE, EL, FR, HR, IE, LV, LU, MT, NL, PT, SI, SE: nav AT, BE, BG, CZ, CY, DK, ES, FI, IT, LT, PL, RO, SK: ekonomisko vajadzību pārbaude. HU: saistību nav</p>

Nozare vai apakšnozare	Atrunu apraksts
Transports (CPC 71, 72, 73 un 74, tikai padomdevēju un konsultāciju pakalpojumi)	<p><u>LPS:</u> DE, EE, EL, ES, FI, FR, HR, IE, IT, LV, LU, MT, NL, PL, PT, SI, SE: nav AT, BG, CZ, CY, HU, LT, RO, SK: ekonomisko vajadzību pārbaude. DK: ekonomisko vajadzību pārbaude, izņemot attiecībā uz LPS, kuru uzturēšanās periods nepārsniedz trīs mēnešus BE: saistību nav</p> <p><u>NS:</u> CY, DE, EE, EL, FI, FR, HR, IE, LV, LU, MT, NL, PT, SI, SE: nav AT, BG, CZ, DK, ES, HU, IT, LT, RO, SK: ekonomisko vajadzību pārbaude. PL: ekonomisko vajadzību pārbaude, izņemot attiecībā uz gaisa pārvadājumiem, kur: nav BE: saistību nav</p>
Ceļojumu aģentūru un ceļojumu rīkotāju pakalpojumi (ietverot ceļojumu vadītājus ¹¹⁴) (CPC 7471)	<p><u>LPS:</u> AT, CY, CZ, DE, EE, ES, FR, HR, IT, LU, NL, PL, SI, SE: nav BG, EL, FI, HU, LT, LV, MT, PT, RO, SK: ekonomisko vajadzību pārbaude. DK: ekonomisko vajadzību pārbaude, izņemot attiecībā uz LPS, kuru uzturēšanās periods nepārsniedz trīs mēnešus BE, IE: saistību nav, izņemot attiecībā uz ceļojumu vadītājiem, kam: nav</p> <p><u>NS:</u> EU: saistību nav</p>
Tūristu gidu pakalpojumi (CPC 7472)	<p><u>LPS:</u> NL, PT, SE: nav AT, BE, BG, CY, CZ, DE, DK, EE, FI, FR, EL, HU, IE, IT, LV, LU, MT, RO, SK, SI: ekonomisko vajadzību pārbaude. ES, HR, LT, PL: saistību nav</p> <p><u>NS:</u> EU: saistību nav</p>

¹¹⁴ Pakalpojumu sniedzēji, kuru pienākums ir konkrētās vietās pavadīt vismaz 10 fizisku personu (tūristu) grupu, neveicot gida pienākumus.

Nozare vai apakšnozare	Atrunu apraksts
Ražošana (CPC 884 un 885, tikai padomdevēju un konsultāciju pakalpojumi)	<p><u>LPS:</u> BE, DE, EE, EL, ES, FI, FR, HR, IE, IT, LV, LU, MT, NL, PL, PT, SI, SE: nav AT, BG, CZ, CY, HU, LT, RO, SK: ekonomisko vajadzību pārbaude. DK: ekonomisko vajadzību pārbaude, izņemot attiecībā uz LPS, kuru uzturēšanās periods nepārsniedz trīs mēnešus</p> <p><u>NS:</u> DE, EE, EL, FI, FR, HR, IE, LV, LU, MT, NL, PT, SI, SE: nav AT, BE, BG, CZ, CY, DK, ES, HU, IT, LT, PL, RO, SK: ekonomisko vajadzību pārbaude.</p>

13. Apvienotās Karalistes atrunas

Nozare vai apakšnozare	Atrunu apraksts
Visas nozares	nav
Juridisko konsultāciju pakalpojumi attiecībā uz starptautiskajām publiskajām tiesībām un piederības jurisdikcijas tiesībām (daļa no CPC 861)	<p><u>LPS:</u> nav</p> <p><u>NS:</u> nav</p>
Uzskaites un grāmatvedības pakalpojumi (CPC 86212, izņemot “revīzijas pakalpojumus”, 86213, 86219 un 86220)	<p><u>LPS:</u> nav</p> <p><u>NS:</u> saistību nav</p>
Nodokļu konsultāciju pakalpojumi (CPC 863) ¹¹⁵	<p><u>LPS:</u> nav</p> <p><u>NS:</u> saistību nav</p>

¹¹⁵ Neietver juridisko konsultāciju un juridiskās pārstāvības pakalpojumus nodokļu jautājumos, kas starptautiskajās publiskajās tiesībās un piederības jurisdikcijas tiesībās atrodami pie juridisko konsultāciju pakalpojumiem.

Nozare vai apakšnozare	Atrunu apraksts
Arhitektu pakalpojumi un pilsētplānošanas un ainavu arhitektūras pakalpojumi (CPC 8671 un 8674)	<u>LPS:</u> nav <u>NS:</u> nav
Inženiertehniskie pakalpojumi un Integrētie inženiertehniskie pakalpojumi (CPC 8672 un 8673)	<u>LPS:</u> nav <u>NS:</u> nav
Medicīnas (tostarp psihologu) un zobārstniecības pakalpojumi (CPC 9312 un daļa no 85201)	<u>LPS:</u> saistību nav <u>NS:</u> saistību nav
Veterinārie pakalpojumi (CPC 932)	<u>LPS:</u> saistību nav <u>NS:</u> saistību nav
Vecmāšu pakalpojumi (daļa no CPC 93191)	<u>LPS:</u> saistību nav <u>NS:</u> saistību nav
Māsu, fizioterapeitu un vidējā medicīniskā personāla pakalpojumi (daļa no CPC 93191)	<u>LPS:</u> saistību nav <u>NS:</u> saistību nav
Datorpakalpojumi un ar tiem saistītie pakalpojumi (CPC 84)	<u>LPS:</u> AK nav <u>NS:</u> nav

Nozare vai apakšnozare	Atrunu apraksts
Pētniecības un izstrādes pakalpojumi (CPC 851, 852, izņemot psihologa pakalpojumus ¹¹⁶ , un 853)	<u>LPS:</u> nav <u>NS:</u> nav
Reklāmas pakalpojumi (CPC 871)	<u>LPS:</u> nav <u>NS:</u> saistību nav
Tirgus un sabiedriskās domas izpētes pakalpojumi (CPC 864)	<u>LPS:</u> nav <u>NS:</u> nav
Vadības konsultāciju pakalpojumi (CPC 865)	<u>LPS:</u> nav <u>NS:</u> nav
Ar vadības konsultācijām saistīti pakalpojumi (CPC 866)	<u>LPS:</u> nav <u>NS:</u> nav
Tehnoloģisko pārbažu un analīžu pakalpojumi (CPC 8676)	<u>LPS:</u> nav <u>NS:</u> saistību nav
Saistītie zinātnisko un tehnisko konsultāciju pakalpojumi (CPC 8675)	<u>LPS:</u> nav <u>NS:</u> saistību nav

¹¹⁶ Daļa no CPC 85201, kas ir pie medicīnas un zobārstniecības pakalpojumiem

Nozare vai apakšnozare	Atrunu apraksts
Ieguves rūpniecība (CPC 883, tikai padomdevēju un konsultāciju pakalpojumi)	<u>LPS:</u> nav <u>NS:</u> nav
Kuģu apkope un remonts (daļa no CPC 8868)	<u>LPS:</u> nav <u>NS:</u> saistību nav
Dzelzceļa transporta aprīkojuma apkope un remonts (daļa no CPC 8868)	<u>LPS:</u> nav <u>NS:</u> saistību nav
Mehānisko transportlīdzekļu, motociklu, sniega motociklu un autopārvadājumu aprīkojuma apkope un remonts (CPC 6112, 6122, daļa no 8867 un daļa no 8868)	<u>LPS:</u> nav <u>NS:</u> saistību nav
Gaisa kuģu un to daļu apkope un remonts (daļa no CPC 8868)	<u>LPS:</u> nav <u>NS:</u> saistību nav
Metālizstrādājumu, (ar biroju nesaistītu) mehānismu, (ar pārvadājumiem un biroju nesaistītu iekārtu un individuālās lietošanas priekšmetu un māsaimniecības piederumu apkopes un remonta pakalpojumi¹¹⁷ (CPC 633, 7545, 8861, 8862, 8864, 8865 un 8866)	<u>LPS:</u> nav <u>NS:</u> saistību nav

¹¹⁷ Biroja mehānismu un iekārtu, tostarp datoru, apkopes un remonta pakalpojumi (CPC 845) atrodami pie datorpakalpojumiem.

Nozare vai apakšnozare	Atrunu apraksts
Rakstiskās un mutiskās tulkošanas pakalpojumi (CPC 87905, izņemot oficiālas vai sertificētas darbības)	<u>LPS:</u> nav <u>NS:</u> nav
Telesakaru pakalpojumi (CPC 7544, tikai padomdevēju un konsultāciju pakalpojumi)	<u>LPS:</u> nav <u>NS:</u> nav
Pasta un kurjeru pakalpojumi (CPC 751, tikai padomdevēju un konsultāciju pakalpojumi)	<u>LPS:</u> nav <u>NS:</u> nav
Būvniecība un saistītie inženiertehniskie pakalpojumi (CPC 511, 512, 513, 514, 515, 516, 517 un 518. BG: CPC 512, 5131, 5132, 5135, 514, 5161, 5162, 51641, 51643, 51644, 5165 un 517)	<u>LPS:</u> saistību nav <u>NS:</u> saistību nav
Būvlaukuma izpētes darbs (CPC 5111)	<u>LPS:</u> nav <u>NS:</u> saistību nav
Augstākās izglītības pakalpojumi (CPC 923)	<u>LPS:</u> saistību nav <u>NS:</u> saistību nav
Lauksaimniecība, medniecība un mežsaimniecība (CPC 881, tikai padomdevēju un konsultāciju pakalpojumi)	<u>LPS:</u> saistību nav <u>NS:</u> saistību nav

Nozare vai apakšnozare	Atrunu apraksts
Vides pakalpojumi (CPC 9401, 9402, 9403, 9404, daļa no 94060, 9405, daļa no 9406 un 9409)	<u>LPS:</u> nav <u>NS:</u> saistību nav
Apdrošināšana un ar to saistītie pakalpojumi (tikai padomdevēju un konsultāciju pakalpojumi)	<u>LPS:</u> nav <u>NS:</u> nav
Citi finanšu pakalpojumi (tikai padomdevēju un konsultāciju pakalpojumi)	<u>LPS:</u> nav <u>NS:</u> nav
Transports (CPC 71, 72, 73 un 74, tikai padomdevēju un konsultāciju pakalpojumi)	<u>LPS:</u> nav <u>NS:</u> nav
Ceļojumu aģentūru un ceļojumu rīkotāju pakalpojumi (ietverot ceļojumu vadītājus ¹¹⁸) (CPC 7471)	<u>LPS:</u> nav <u>NS:</u> saistību nav
Tūristu gidu pakalpojumi (CPC 7472)	<u>LPS:</u> nav <u>NS:</u> saistību nav
Ražošana (CPC 884 un 885, tikai padomdevēju un konsultāciju pakalpojumi)	<u>LPS:</u> nav <u>NS:</u> nav

¹¹⁸ Pakalpojumu sniedzēji, kuru pienākums ir konkrētās vietās pavadīt vismaz 10 fizisku personu (tūristu) grupu, neveicot gida pienākumus.

SERVIN-5. PIELIKUMS. FIZISKU PERSONU PĀRVIETOŠANĀS

1. pants. Ar ieceļošanu un pagaidu uzturēšanos saistītās procedurālās saistības

Puses nodrošina, ka tās pieteikumu par ieceļošanu un pagaidu uzturēšanos izskatīšanā atbilstoši savām attiecīgajām nolīgumā noteiktajām saistībām vadās pēc labas administratīvās prakses.

- (a) Katra Puse nodrošina, ka maksas, ko kompetentās iestādes iekasē par ieceļošanas un pagaidu uzturēšanās pieteikumu izskatīšanu, nepamatoti netraucē vai nekavē pakalpojumu tirdzniecību saskaņā ar šo nolīgumu;
- (b) ievērojot katras Puses kompetento iestāžu rīcības brīvību, dokumentiem, ko pieprasa no pieteikuma iesniedzēja pieteikumā ieceļošanas vai pagaidu uzturēšanās atļaujas piešķiršanai īstermiņa viesdarbiniekiem, vajadzētu būt samērīgiem ar to iegūšanas mērķi;
- (c) aizpildītus pieteikumus ieceļošanas un pagaidu uzturēšanās atļaujas saņemšanai katras Puses kompetentās iestādes izskata pēc iespējas ātrāk;
- (d) pēc pieteikuma iesniedzēja jebkura pamatota pieprasījuma katras Puses kompetentās iestādes cenšas bez nepamatotas kavēšanās sniegt informāciju par pieteikuma statusu;
- (e) Ja kādas Puses kompetentajām iestādēm no pieteikuma iesniedzēja ir nepieciešama papildu informācija, lai apstrādātu pieteikumu, tās cenšas bez liekas kavēšanās informēt pieteikuma iesniedzēju;
- (f) katras Puses kompetentās iestādes informē pieteikuma iesniedzēju par pieteikuma iznākumu nekavējoties pēc lēmuma pieņemšanas;
- (g) ja pieteikums tiek apstiprināts, tad katras Puses kompetentās iestādes pieteikuma iesniedzējam paziņo uzturēšanās ilgumu un citus svarīgus noteikumus;
- (h) ja pieteikums tiek noraidīts, tad Puses kompetentās iestādes pēc pieprasījuma vai pēc pašu iniciatīvas dara pieteikuma iesniedzējam pieejamu informāciju par jebkādam iespējamām pārskatīšanas un pārsūdzības procedūrām un
- (i) katra Puse cenšas pieņemt un izskatīt pieteikumus elektroniskā formā.

2. pants. Papildu procedurālās saistības, ko piemēro uzņēmumu ietvaros pārceltiem darbiniekiem, to partneriem, bērniem un ģimenes locekļiem¹¹⁹

1. Katras Puses kompetentās iestādes pieņem lēmumu par uzņēmuma ietvaros pārcelta darbinieka pieteikumu par ieceļošanu vai pagaidu uzturēšanos vai tā atjaunošanu un lēmumu paziņo pieteikuma iesniedzējam rakstveidā saskaņā ar paziņošanas procedūrām, ko paredz valsts normatīvie akti, cik vien drīz iespējams, bet ne vēlāk kā 90 dienas pēc pilnīga pieteikuma iesniegšanas datuma.

2. Ja informācija vai dokumentācija, ko iesniedz pieteikuma pamatojumam, nav pilnīga, kompetentās iestādes cenšas pieteikuma iesniedzējam samērīgā laikposmā paziņot par nepieciešamo papildu informāciju un noteikt samērīgu laikposmu tās iesniegšanai. Šā panta

¹¹⁹ Šā panta 1., 2. un 3. punktu nepiemēro dalībvalstīm, kurās nepiemēro Eiropas Parlamenta un Padomes Direktīvu 2014/66/ES (2014. gada 15. maijs) par ieceļošanas un uzturēšanās nosacījumiem trešo valstu valstspiederīgajiem saistībā ar pārcelšanu uzņēmuma ietvaros ("ICT" direktīva")

1. punktā minēto laikposmā neieskaita laiku, kad kompetentās iestādes nav saņēmušas nepieciešamo papildu informāciju.

3. Savienība uz Apvienotās Karalistes fizisko personu ģimenes locekļiem, kas ir uzņēmuma ietvaros pārcelti darbinieki uz Savienību, attiecina ieceļošanas un pagaidu uzturēšanās tiesības, kas uzņēmuma ietvaros pārcelta darbinieka ģimenes locekļiem piešķirtas saskaņā ar 19. pantu Eiropas Parlamenta un Padomes Direktīvā 2014/66/ES (2014. gada 15. maijs) par uzņēmuma ietvaros pārceltu trešo valstu valstspiederīgo ieceļošanas un uzturēšanās nosacījumiem.

4. Apvienotā Karaliste atļauj uzņēmuma ietvaros pārceltu darbinieku partneru un apgādājamo bērnu ieceļošanu un pagaidu uzturēšanos, kā atļauts saskaņā ar Apvienotās Karalistes imigrācijas noteikumiem.

5. Apvienotā Karaliste ļauj 4. punktā minētajiem uzņēmuma ietvaros pārceltu darbinieku partneriem un apgādājamiem bērniem to vīzas darbības laikā strādāt darbinieka vai pašnodarbinātas personas statusā un nepieprasa viņiem iegūt darba atļauju.

SERVIN-6. PIELIKUMS. VADLĪNIJAS PAR PROFESIONĀLO KVALIFIKĀCIJU ATZĪŠANAS KĀRTĪBU

A IEDAĻA. Vispārīgie noteikumi

levads

1. Šajā pielikumā ir iekļautas vadlīnijas par vienošanos attiecībā uz profesionālo kvalifikāciju atzīšanas nosacījumiem ("vienošanās"), kā paredzēts SERVIN.5.13. pantā [Profesionālās kvalifikācijas].
2. Saskaņā ar minēto pantu šīs vadlīnijas ņem vērā, izstrādājot Pušu profesionālo organizāciju vai iestāžu kopīgos ieteikumus ("kopīgi ieteikumi").
3. Šīs vadlīnijas nav saistošas, nav izsmelošas un tās nemaina un neietekmē šajā nolīgumā paredzētās Pušu tiesības un pienākumus. Tajās ir izklāstīts tipisks vienošanās saturs un sniegtas vispārīgas norādes par vienošanās ekonomisko vērtību un attiecīgo profesionālās kvalifikācijas režīmu saderību.
4. Ne visi šo vadlīniju elementi var būt būtiski visos gadījumos, un profesionālās organizācijas un iestādes var brīvi iekļaut savos kopīgajos ieteikumos jebkuru citu elementu, ko tās uzskata par būtisku vienošanās par attiecīgo profesiju un profesionālajām darbībām elementu saskaņā ar šo nolīgumu.
5. Partnerības padomei būtu jāņem vērā vadlīnijas, lemjot par to, vai izstrādāt un pieņemt vienošanās. Tās neskar tās pārskatu par kopīgo ieteikumu atbilstību Otrās daļas [Tirdzniecība, transports un zvejniecība] Pirmā temata [Tirdzniecība] II sadaļai [Pakalpojumi un investīcijas] un tās rīcības brīvību ņemt vērā elementus, ko tā uzskata par būtiskiem, tostarp tos, kas ietverti kopīgajos ieteikumos.

B IEDAĻA. Vienošanās forma un saturs

6. Šajā iedaļā ir izklāstīts tipisks vienošanās saturs, kas daļēji nav to profesionālo organizāciju vai iestāžu kompetencē, kuras sagatavo kopīgos ieteikumus. Tomēr šie aspekti ir noderīga informācija, kas jāņem vērā, sagatavojot kopīgos ieteikumus, lai tie būtu labāk pielāgoti iespējamajai vienošanās darbības jomai.
7. Jautājumi, kas atsevišķi aplūkoti šajā nolīgumā un attiecas uz vienošanos (piemēram, vienošanās ģeogrāfiskā darbības joma, tās mijiedarbība ar plānotiem neatbilstošiem pasākumiem, strīdu izšķiršanas sistēma, pārsūdzības mehānismi, pārraudzības un pārskatīšanas mehānismi), nebūtu jāietver kopīgos ieteikumus.
8. Vienošanās var paredzēt dažādus mehānismus profesionālo kvalifikāciju atzīšanai Pusē. To var arī ierobežot, bet ne obligāti, nosakot vienošanās darbības jomu, procesuālos noteikumus, atzīšanas sekas un papildu prasības, kā arī administratīvās vienošanās.
9. Partnerības padomes pieņemtajā vienošanās būtu jāatspoguļo rīcības brīvības pakāpe, ko paredzēts saglabāt kompetentajām iestādēm, kuras lemj par atzīšanu.

Vienošanās darbības joma

10. Vienošanās būtu jānorāda:

- (a) konkrētā(-ās) reglamentētā(-ās) profesija(-as), attiecīgais(-ie) profesionālais(-ie) nosaukums(-i) un darbība vai darbību kopums, uz ko attiecas reglamentētās profesijas praktizēšanas joma abās Pusēs (“praktizēšanas joma”) un
- (b) vai tā attiecas uz profesionālās kvalifikācijas atzīšanu, lai varētu saņemt pielaidi profesionālajai darbībai uz noteiktu laiku vai uz nenoteiktu laiku.

Atzīšanas nosacījumi

11. Vienošanās jo īpaši var precizēt:

- (a) profesionālās kvalifikācijas, kas nepieciešamas atzīšanai saskaņā ar vienošanos (piemēram, kvalifikāciju apliecinājoši dokumenti, profesionālā pieredze vai cits kompetences apliecinājums);
- (b) cik liela ir atzīšanas iestāžu rīcības brīvība, izvērtējot pieprasījumus par šo kvalifikāciju atzīšanu un
- (c) procedūras, kas paredzētas tam, lai novērstu novirzes un neatbilstības starp profesionālajām kvalifikācijām un līdzekļi šo atšķirību novēršanai, tostarp iespēja piemērot kompensācijas pasākumus vai jebkādus citus attiecīgus nosacījumus un ierobežojumus.

Procedūras noteikumi

12. Vienošanās var norādīt:

- (a) vajadzīgos dokumentus un formu, kādā tie būtu jāiesniedz (piemēram, elektroniski vai citā veidā, vai nepieciešams pievienot tulkojumus vai autentiskuma apliecinājumus utt.);
- (b) atzīšanas procesa posmus un procedūras, tostarp tos, kas attiecas uz iespējamiem kompensācijas pasākumiem, attiecīgajiem pienākumiem un termiņiem un
- (c) tādas informācijas pieejamību, kas attiecas uz visiem atzīšanas procesu un prasību aspektiem.

Atzīšanas sekas un papildu prasības

13. Vienošanās var paredzēt noteikumus par atzīšanas sekām (attiecīgā gadījumā arī attiecībā uz dažādiem nodrošināšanas veidiem);

14. vienošanās var aprakstīt jebkādas papildu prasības attiecībā uz efektīvu reglamentētās profesijas praktizēšanu uzņēmējā Pusē. Šādās prasībās varētu iekļaut:

- (a) reģistrācijas prasības vietējās iestādēs;
- (b) atbilstošas valodu prasmes;
- (c) pierādījumus par labām rakstura īpašībām;
- (d) atbilstību uzņēmējas Puses prasībām attiecībā uz komercnosaukumu vai firmas nosaukumu izmantošanu;
- (e) atbilstību uzņēmējas Puses ētikas, neatkarības un profesionālās ētikas prasībām;
- (f) nepieciešamību iegūt profesionālās darbības civiltiesiskās atbildības apdrošināšanu;

- (g) noteikumus par disciplināratbildību, finansiālo atbildību un profesionālo atbildību un
- (h) prasības nepārtrauktai profesionālajai izaugsmei.

Vienošanās pārvaldība

15. Vienošanās būtu jāparedz noteikumi, saskaņā ar kuriem to var pārskatīt vai atsaukt, un jebkuras pārskatīšanas vai atsaukšanas sekas. Var apsvērt arī tādu noteikumu iekļaušanu, kas attiecas uz jebkuras iepriekš piešķirtas atzīšanas sekām.

C IEDAĻA. Paredzētās vienošanās ekonomiskā vērtība

16. Saskaņā ar SERVIN 5.13. panta [Profesionālās kvalifikācijas] 2. punktu kopīgajiem ieteikumiem pievieno pierādījumus par paredzētās vienošanās ekonomisko vērtību. Tas var ietvert novērtējumu par ekonomiskajiem ieguvumiem, ko vienošanās varētu sniegt abu Pušu ekonomikai. Šāds novērtējums var palīdzēt Partnerības padomei izstrādāt un pieņemt vienošanos.

17. Noderīgi elementi būtu tādi aspekti kā pašreizējais tirgus atvērtības līmenis, nozares vajadzības, tirgus tendences un norises, klientu vēlmes un prasības, kā arī darījumdarbības iespējas.

18. Novērtējumā nav jāietver pilnīga un detalizēta ekonomiska analīze, bet tajā būtu jāsniedz paskaidrojums par interesi, ko rada konkrētā profesija, un paredzamajiem ieguvumiem, ko Puses gūs no vienošanās pieņemšanas.

D IEDAĻA. Attiecīgo profesionālās kvalifikācijas režīmu saderība

19. Saskaņā ar SERVIN 5.13. panta [Profesionālās kvalifikācijas] 2. punktu kopīgos ieteikumus pamato ar pierādījumiem par attiecīgo profesionālās kvalifikācijas režīmu saderību. Šis novērtējums var palīdzēt Partnerības padomei izstrādāt un pieņemt vienošanos.

20. Šā procesa mērķis ir palīdzēt profesionālajām organizācijām un iestādēm novērtēt attiecīgo profesionālo kvalifikāciju un darbību saderību ar nolūku vienkāršot un atvieglot profesionālo kvalifikāciju atzīšanu.

Pirmais posms: novērtējums par praktizēšanas jomu un profesionālajām kvalifikācijām, kas vajadzīgas, lai strādātu reglamentētajā profesijā katrā Pusē.

21. Novērtējums par praktizēšanas jomu un profesionālajām kvalifikācijām, kas vajadzīgas, lai strādātu reglamentētajā profesijā katrā Pusē, būtu jābalsta uz visu attiecīgo informāciju.

22. Būtu jānorāda šādi elementi:

- (a) darbības vai darbību kopumi, uz ko attiecas reglamentētās profesijas praktizēšanas tiesību tvērums un
- (b) profesionālās kvalifikācijas, kas katrā Pusē vajadzīgas, lai praktizētu reglamentētajā profesijā, un kas var ietvert jebkuru no šādiem elementiem:
 - (i) obligātās izglītības prasības, piemēram, iestāšanās prasības, izglītības līmenis, studiju ilgums un mācību saturs;

- (ii) minimālā nepieciešamā profesionālā pieredze, piemēram, praktiskās apmācības vai pārraudzītas profesionālās prakses vieta, ilgums un nosacījumi pirms reģistrācijas, licencēšanas vai līdzvērtīgas darbības;
- (iii) nokārtotas pārbaudes, jo īpaši profesionālās kompetences pārbaudes un
- (iv) apliecības vai līdzvērtīga dokumenta iegūšana, kas cita starpā apliecina, ka ir izpildītas profesionālās kvalifikācijas prasības, kas vajadzīgas, lai strādātu profesijā.

Otrais posms: novērtē atšķirības starp reglamentētās profesijas praktizēšanas jomu vai profesionālajām kvalifikācijām, kas vajadzīgas, lai praktizētu reglamentēto profesiju katrā Pusē.

23. Novērtējot atšķirības reglamentētās profesijas praktizēšanas jomā vai profesionālajā kvalifikācijā, kas vajadzīga, lai praktizētu reglamentēto profesiju katrā Pusē, jo īpaši būtu jānosaka būtiskas atšķirības.

24. Praktizēšanas darbības jomā var būt būtiskas atšķirības, ja ir izpildīti visi turpmāk minētie nosacījumi:

- (a) viena vai vairākas darbības, uz kurām uzņēmējā Pusē attiecas reglamentēta profesija, izcelsmes Pusē neietilpst attiecīgajā profesijā;
- (b) uz šādām darbībām uzņēmējā Pusē attiecas īpaša apmācība;
- (c) apmācība šādām darbībām uzņēmējā Pusē aptver jautājumus, kas būtiski atšķiras no tiem, uz kuriem attiecas pretendenta kvalifikācija.

25. Profesionālās kvalifikācijas, kas vajadzīgas, lai praktizētu reglamentētajā profesijā, var būtiski atšķirties, ja Pušu prasības atšķiras attiecībā uz tās apmācības līmeni, ilgumu vai saturu, kas vajadzīga, lai veiktu darbības, ko aptver reglamentētā profesija.

Trešais posms: Atzīšanas mehānismi

26. Atkarībā no apstākļiem profesionālās kvalifikācijas atzīšanai var būt dažādi mehānismi. Pusē var būt dažādi mehānismi.

27. Ja praktizēšanas joma un profesionālās kvalifikācijas, kas vajadzīgas, lai praktizētu reglamentētajā profesijā, būtiski neatšķiras, vienošanās var paredzēt vienkāršāku un racionalizētāku atzīšanas procesu nekā tad, ja pastāv būtiskas atšķirības.

28. Ja pastāv būtiskas atšķirības, vienošanās var paredzēt kompensācijas pasākumus, kas ir pietiekami, lai novērstu šādas atšķirības.

29. Ja būtisku atšķirību mazināšanai izmanto kompensācijas pasākumus, tad tiem vajadzētu būt samērīgiem ar atšķirību, ko ar tiem cenšas novērst. Lai novērtētu nepieciešamo kompensācijas pasākumu apmēru, varētu ņemt vērā jebkādu praktisku profesionālo pieredzi vai oficiāli apstiprinātu apmācību.

30. Neatkarīgi no tā, vai atšķirība ir būtiska, vienošanās var ņemt vērā rīcības brīvības pakāpi, ko paredzēts saglabāt kompetentajām iestādēm, kuras lemj par atzīšanas pieprasījumiem.

31. Kompensācijas pasākumiem var būt dažādi veidi, tostarp:

- (a) uzraudzītas praktizēšanas periods reglamentētā profesijā uzņēmējā Pusē, ko, iespējams, papildina papildu apmācība, par ko atbild kvalificēta persona un uz ko attiecas reglamentēts novērtējums;
- (b) tests, ko veikušas vai atzinušas uzņēmējas Puses attiecīgās iestādes, lai novērtētu pretendenta spēju praktizēt reglamentētā profesijā minētajā Pusē vai
- (c) praktizēšanas jomas pagaidu ierobežojumi; vai abu veidu apvienojums.

32. Vienošanās varētu paredzēt, ka pretendentiem tiek dota iespēja izvēlēties starp dažādiem kompensācijas pasākumiem, ja tas varētu ierobežot pretendentu administratīvo slogu un ja šādi pasākumi ir līdzvērtīgi.

PPROC-1. PIELIKUMS. PUBLISKAIS IEPIRKUMS

A IEDAĻA. Attiecīgie Nolīguma par valsts iepirkumu noteikumi

I līdz III pants, IV. panta 1. punkta a) apakšpunkts, IV panta 2. punkts līdz IV panta 7. punkts, VI līdz XV pants, XVI panta 1. punkts līdz XVI panta 3. punkts, XVII un XVIII pants.

B IEDAĻA. Saistības attiecībā uz piekļuvi tirgum

Šīs iedaļas nolūkos "CPC" ir Centrālā preču klasifikācija (Apvienoto Nāciju Organizācijas Statistikas biroja Starptautisko Ekonomikas un sociālo lietu komitejas statistikas dokumentu M sērija, Nr. 77, Ņujorka, 1991. gads);

B.1. apakšiedaļa. Eiropas Savienība

Saskaņā ar PPROC 2.2. un PPROC 2.3. pantu Otrās daļas Pirmā temata VI sadaļu [PUBLISKAIS IEPIRKUMS] piemēro ne tikai iepirkumam, uz ko attiecas *GPA* I papildinājuma Eiropas Savienības pielikumi, bet arī iepirkumam, uz kuru attiecas šī apakšiedaļa.

Uz iepirkumu, uz ko attiecas šī apakšiedaļa, attiecas arī *GPA* I papildinājuma Eiropas Savienības 1.–7. pielikuma piezīmes, ja vien šajā apakšiedaļā nav paredzēts citādi.

Iepirkums, uz kuru attiecas apakšiedaļa

1. Citi iepirkumu veicēji

Preču un pakalpojumu iepirkums, kā norādīts *GPA* I papildinājuma Eiropas Savienības 4.–6. pielikumā un šīs apakšiedaļas 2. punktā, ko veic turpmāk norādītie iepirkumu veicēji dalībvalstīs:

- (a) visi līgumslēdzēji, uz kuru iepirkumu attiecas ES komunālo pakalpojumu direktīva un kuri ir līgumslēdzējas iestādes (piemēram, tās, uz ko attiecas *GPA* I papildinājuma 1. un 2. pielikums) vai publiski uzņēmumi¹²⁰, un kuru darbība ir kādā no turpmāk minētajām jomām
 - (i) komunālo pakalpojumu sniegšanai paredzētu fiksēto tīklu nodrošināšana vai ekspluatācija saistībā ar gāzes vai siltuma ražošanu, transportēšanu vai sadali, vai arī gāzes vai siltuma apgādi šādiem tīkliem,

¹²⁰ Saskaņā ar ES komunālo pakalpojumu direktīvu publisks uzņēmums ir uzņēmums, kurā līgumslēdzējām iestādēm var būt tieša vai netieša dominējoša ietekme atbilstīgi to īpašuma tiesībām uz minēto uzņēmumu, finansiālajai līdzdalībai minētajos uzņēmumos vai noteikumiem, kas reglamentē minētos uzņēmumus.

Uzskata, ka līgumslēdzējai iestādei ir dominējoša ietekme, ja minētā iestāde kādā uzņēmumā tieši vai netieši:

- i. ir īpašnieks lielākajai daļai šā uzņēmuma parakstītā kapitāla vai
- ii. kontrolē balsu vairākumu, kas saistīts ar uzņēmuma emitētajām akcijām, vai
- iii. var iecelt vairāk nekā pusi konkrētā uzņēmuma administrācijas, vadības vai uzraudzības struktūras locekļu.

- (ii) jebkāds šādas darbības un *GPA* I papildinājuma 3. pielikumā minētās darbības apvienojums;
- b) privāti iepirkuma veicēji, kuru viena no darbībām ir kāda no šā punkta a) apakšpunktā, *GPA* I papildinājuma 3. pielikuma 1. punktā minētajām darbībām vai jebkāds to apvienojums un kuri darbojas, pamatojoties uz īpašām vai ekskluzīvām tiesībām, ko piešķirusi dalībvalsts kompetentā iestāde;

attiecībā uz iepirkumu, kā vērtība ir vienāda ar šādām robežvērtībām vai tās pārsniedz:

- 400 000 SDR preču un pakalpojumu iepirkumam,
- 5 000 000 SDR būvniecības pakalpojumu iepirkumam (*CPC* 51).

2. Papildu pakalpojumi

Šādu pakalpojumu iepirkums papildus pakalpojumiem, kas uzskaitīti *GPA* I papildinājuma Eiropas Savienības 5. pielikumā, subjektiem, uz kuriem attiecas *GPA* I papildinājuma Eiropas Savienības 1.–3. pielikums vai šīs apakšiedaļas 1. punkts:

- viesnīcu un restorānu pakalpojumi (*CPC* 641),
- ēdienu pasniegšanas pakalpojumi (*CPC* 642),
- dzērienu pasniegšanas pakalpojumi (*CPC* 643),
- ar telesakariem saistīti pakalpojumi (*CPC* 754),
- ar nekustamo īpašumu saistīti pakalpojumi par atlīdzību vai uz līguma pamata (*CPC* 8220),
- citi komercdarbības pakalpojumi (*CPC* 87901, 87903, 87905–87907),
- izglītības pakalpojumi (*CPC* 92).

Piezīmes.

1. Līgumiem par viesnīcu un restorānu pakalpojumiem (*CPC* 641), ēdienu pasniegšanas pakalpojumiem (*CPC* 642), dzērienu pasniegšanas pakalpojumiem (*CPC* 643) un izglītības pakalpojumiem (*CPC* 92) uz Apvienotās Karalistes piegādātājiem, tostarp pakalpojumu sniedzējiem, attiecas valsts režīms, ja šo līgumu vērtība ir vienāda ar 750 000 EUR vai lielāka, kad tos piešķir iepirkuma veicēji saskaņā ar *GPA* I papildinājuma Eiropas Savienības 1. un 2. pielikumu, un ja to vērtība ir vienāda ar 1 000 000 EUR vai lielāka, kad tos piešķir iepirkuma veicēji saskaņā ar *GPA* I papildinājuma Eiropas Savienības 3. pielikumu vai saskaņā ar šīs apakšiedaļas 1. punktu.

2. Tādu gāzes vai siltuma piegādi tīkliem, kas iedzīvotājiem nodrošina pakalpojumu, kuru sniedz iepirkumu veicējs, kas nav līgumslēdzēja iestāde, neuzskata par attiecīgu darbību šīs apakšiedaļas nozīmē, ja:

- a) gāzes vai siltuma ražošana, ko veic attiecīgais subjekts, notiek tāpēc, ka tā patēriņš ir vajadzīgs, lai veiktu darbību, kas nav minēta šajā apakšiedaļā vai *GPA* I papildinājuma Eiropas Savienības 3. pielikuma a) līdz f) punktā; un

b) piegāde publiskajam tīklam ir paredzēta tikai šādas ražošanas saimnieciskai izmantošanai un nepārsniedz 20 % no subjekta apgrozījuma, pamatojoties uz vidējo rādītāju iepriekšējos trīs gados, ieskaitot kārtējo gadu.

3. Otrās daļas Pirmā temata VI sadaļa [PUBLISKAIS IEPIRKUMS] un šis pielikums neattiecas uz šādu pakalpojumu iepirkumu:

- a) cilvēku veselības pakalpojumu sniegšana (CPC 931);
- b) administratīvie veselības aprūpes pakalpojumi (CPC 91122) un
- c) aprūpes personāla nodrošināšanas pakalpojumi un medicīniskā personāla nodrošināšanas pakalpojumi (CPC 87206 un CPC 87209).

B.2. apakšsadaļa. Apvienotā Karaliste

Saskaņā ar Otrās daļas Pirmā temata PPROC 2.2. un PPROC 2.3. pantu VI sadaļu [PUBLISKAIS IEPIRKUMS] piemēro ne tikai iepirkumam, uz ko attiecas GPA II pants, bet arī iepirkumam, uz ko attiecas šī apakšsadaļa.

Uz iepirkumu, uz ko attiecas šī apakšsadaļa, attiecas arī GPA I papildinājuma Apvienotās Karalistes 1.–7. pielikuma piezīmes, ja vien šajā apakšsadaļā nav paredzēts citādi.

Iepirkums, uz kuru attiecas apakšsadaļa

1. Citi iepirkuma veicēji

Preču un pakalpojumu iepirkums, kā norādīts GPA I papildinājuma Apvienotās Karalistes 4.–6. pielikumā un šīs apakšsadaļas 2. punktā, ko veic turpmāk norādītie iepirkuma veicēji Apvienotajā Karalistē:

a) visi līgumslēdzēji, uz kuru iepirkumu attiecas Komunālo pakalpojumu līgumu likums (2016) un Komunālo pakalpojumu (Skotija) līgumu likums (2016) un kuri ir līgumslēdzējas iestādes (piemēram, tie, uz ko attiecas GPA I papildinājuma 1. un 2. pielikums) vai publiski uzņēmumi (sk. 1. piezīmi), un kuru darbība ir kādā no turpmāk minētajām jomām

- i) komunālo pakalpojumu sniegšanai paredzētu fiksēto tīklu nodrošināšana vai ekspluatācija saistībā ar gāzes vai siltuma ražošanu, transportēšanu vai sadali, vai arī gāzes vai siltuma apgādi šādiem tīkliem,
- ii) jebkāds šādas darbības un GPA I papildinājuma 3. pielikumā minētās darbības apvienojums;

b) privāti iepirkuma veicēji, kuru viena no darbībām ir kāda no šā punkta a) apakšpunktā, GPA I papildinājuma 3. pielikuma 1. punktā minētajām darbībām vai jebkāds to apvienojums un kuri darbojas, pamatojoties uz īpašām vai ekskluzīvām tiesībām, ko piešķirusi Apvienotās Karalistes kompetentā iestāde;

attiecībā uz iepirkumu, kā vērtība ir vienāda ar šādām robežvērtībām vai tās pārsniedz:

- 400 000 SDR preču un pakalpojumu iepirkumam,
- 5 000 000 SDR būvniecības pakalpojumu iepirkumam (CPC 51).

1. punkta piezīmes.

1. Saskaņā ar Komunālo pakalpojumu līgumu likuma (2016) noteikumiem “publisks uzņēmums” ir jebkurš uzņēmums, kurā līgumslēdzējas iestādes var tieši vai netieši īstenot dominējošu ietekmi, pamatojoties uz:

- a) īpašumtiesībām uz šo uzņēmumu;
- b) finansiālo līdzdalību minētajā uzņēmumā; vai
- c) noteikumiem, kas reglamentē šo uzņēmumu.

2. Saskaņā ar Komunālo pakalpojumu (Skotija) līgumu likumu (2016) “publisks uzņēmums” ir persona, attiecībā uz kuru viena vai vairākas līgumslēdzējas iestādes var tieši vai netieši īstenot dominējošu ietekmi viena vai vairāku šādu iemeslu dēļ:

- a) īpašumtiesības uz šo personu;
- b) finansiāla līdzdalība šajā personā;
- c) tiesības, kas tām piešķirtas ar noteikumiem, kuri reglamentē šo personu.

3. Saskaņā gan ar Komunālo pakalpojumu līgumu likumu (2016), gan Komunālo pakalpojumu (Skotija) līgumu likumu (2016) tiek pieņemts, ka līgumslēdzējām iestādēm ir dominējoša ietekme jebkurā no šādiem gadījumiem, kuros šīs iestādes tieši vai netieši:

- a) ir attiecīgā uzņēmuma parakstītā kapitāla lielākās daļas turētājas;
- b) kontrolē balsu vairākumu, kas saistīts ar uzņēmuma emitētajām akcijām;
- c) var iecelt vairāk nekā pusi konkrētā uzņēmuma administrācijas, vadības vai uzraudzības struktūras locekļu.

2. Papildu pakalpojumi

Šādu pakalpojumu iepirkums papildus pakalpojumiem, kas uzskaitīti *GPA I* papildinājuma Apvienotās Karalistes 5. pielikumā, subjektiem, uz kuriem attiecas *GPA I* papildinājuma Apvienotās Karalistes 1.–3. pielikums vai šīs apakšiedaļas 1. punkts:

- viesnīcu un restorānu pakalpojumi (CPC 641),
- ēdienu pasniegšanas pakalpojumi (CPC 642),
- dzērienu pasniegšanas pakalpojumi (CPC 643),
- ar telesakariem saistīti pakalpojumi (CPC 754),
- ar nekustamo īpašumu saistīti pakalpojumi par atlīdzību vai uz līguma pamata (CPC 8220),
- citi komercdarbības pakalpojumi (CPC 87901, 87903, 87905–87907),
- izglītības pakalpojumi (CPC 92).

Piezīmes.

1. Līgumiem par Viesnīcu un restorānu pakalpojumiem (CPC 641), ēdienu pasniegšanas pakalpojumiem (CPC 643), dzērienu pasniegšanas pakalpojumiem (CPC 643) un izglītības pakalpojumiem (CPC 92) uz Eiropas Savienības piegādātājiem, tostarp pakalpojumu sniedzējiem, attiecas valsts režīms, ja šo līgumu vērtība ir vienāda ar 663 540 GBP vai lielāka, kad tos piešķir iepirkuma veicēji saskaņā ar GPA I papildinājuma Apvienotās Karalistes 1. un 2. pielikumu, un ja to vērtība ir vienāda ar 884 720 GBP vai lielāka, kad tos piešķir iepirkuma veicēji saskaņā ar GPA I papildinājuma Apvienotās Karalistes 3. pielikumu vai saskaņā ar šīs iedaļas 1. punktu.

2. Tādu gāzes vai siltuma piegādi tīkliem, kas iedzīvotājiem nodrošina pakalpojumu, kuru sniedz iepirkumu veicējs, kas nav līgumslēdzēja iestāde, neuzskata par attiecīgu darbību šīs iedaļas nozīmē, ja:

- a) gāzes vai siltuma ražošana, ko veic attiecīgais subjekts, notiek tāpēc, ka tā patēriņš ir vajadzīgs, lai veiktu darbību, kas nav minēta šajā iedaļā vai GPA I papildinājuma Apvienotās Karalistes 3. pielikuma a) līdz f) punktā un
- b) piegāde publiskajam tīklam ir paredzēta tikai šādas ražošanas saimnieciskai izmantošanai un nepārsniedz 20 % no subjekta apgrozījuma, pamatojoties uz vidējo rādītāju iepriekšējos trīs gados, ieskaitot kārtējo gadu.

3. Otrās daļas Pirmā temata VI sadaļa [PUBLISKAIS IEPIRKUMS] un šis pielikums neattiecas uz šādu pakalpojumu iepirkumu:

- a) cilvēku veselības pakalpojumu sniegšana (CPC 931);
- b) administratīvie veselības aprūpes pakalpojumi (CPC 91122) un
- c) aprūpes personāla nodrošināšanas pakalpojumi un medicīniskā personāla nodrošināšanas pakalpojumi (CPC 87206 un CPC 87209).

ENER-1. PIELIKUMS. ENERGOPRODUKTU, OGĻŪDENĀŽU UN IZEJVIELU SARAKSTI

ENERĢIJAS PREČU SARAKSTS PĒC HS KODA

- Dabaszgāze, tostarp sašķidrināta dabaszgāze, sašķidrināta naftas gāze (LPG), (HS kods 27.11)
- Elektroenerģija (HS kods 27.16)
- Jēlnafta un naftas produkti (HS kods 27.09 –27.10, 27.13-27.15)
- Cietais kurināmais (HS kods 27.01, HS kods 27.02, HS kods 27.04)
- Malka un kokogles (HS kods 44.01 un HS kods 44.02 enerģijai izmantojamas preces)
- Biogāze (HS kods 38.25)

OGĻŪDENĀŽU SARAKSTS PĒC HS KODA

- Jēlnafta (HS kods 27.09)
- Dabaszgāze (HS kods 27.11)

IZEJVIELU SARAKSTS PA HS NODAĻĀM

Nodaļa	Pozīcija
25	Sāls; sērs; zemes un akmens; apmešanas materiāli, kaļķi un cements
26	Rūdas, izdedži un pelni, izņemot urāna vai torija rūdas vai koncentrātus (HS kods 26.12.)
27	Mīnerālais kurināmais, mīnerāleļļas un to pārtvaices produkti; bitumenvielas; mīnerālvaski
28	Neorganiskās ķīmijas produkti; dārgmetālu, retzemju metālu organiskie vai neorganiskie savienojumi; radioaktīvo elementu vai izotopu, izņemot radioaktīvos ķīmiskos elementus un radioaktīvos izotopus (ieskaitot sabrūkošos un reproducējošos ķīmiskos elementus un izotopus) un to savienojumi; maisījumi un atlikumi, kas satur šos produktus (HS kods 28.44); un izotopi, kas nav minēti pozīcijā 28.44; minēto izotopu neorganiskie un organiskie savienojumi ar noteiktu vai nenoteiktu ķīmisko sastāvu (HS kods 28.45)
29	Organiskie ķīmiskie savienojumi
31	Mēslošanas līdzekļi
71	Dabiskās vai kultivētās pērles, dārgakmeņi vai pusedārgakmeņi, dārgmetāli, ar dārgmetālu plaķēti metāli un to izstrādājumi, izņemot dabiskās vai kultivētās pērles, šķīrotas vai nešķīrotas, bet nesavērtas, neiestrādātas un neiestiprinātas; dabiskās vai kultivētās pērles, uz laiku savērtas ērtākai transportēšanai (HS kods 7101)
72	Dzelzs un tērauds
74	Varš un tā izstrādājumi
75	Niķelis un tā izstrādājumi
76	Alumīnijs un tā izstrādājumi
78	Svins un tā izstrādājumi

79	Cinks un tā izstrādājumi
80	Alva un tās izstrādājumi
81	Pārējie parastie metāli; metālkeramika; to izstrādājumi

ENER-2. PIELIKUMS. SUBSĪDIJAS ENERĢĒTIKAS UN VIDES JOMĀ

Kā daļa no principiem, kas izklāstīti šā nolīguma otrās daļas pirmajā tematā [Tirdzniecība] XI sadaļas [Vienlīdzīgi apstākļi atvērtai un godīgai konkurencei un ilgtspējīgai attīstībai] Trešās nodaļas [Subsīdiju kontrole] 3.5. panta 14. punktā [Aizliegtās subsīdijas un subsīdijas ar nosacījumiem (Enerģētika un vide)]:

- 1) Subsīdijas elektroenerģijas ražošanas pietiekamībai, atjaunojamai enerģijai un koģenerācijai neapdraud Puses spēju izpildīt savas saistības saskaņā ar šā nolīguma ENER.6. pantu [Noteikumi par elektroenerģijas un gāzes vairumtirgiem], nevajadzīgi neietekmē elektroenerģijas starpsavienotāju efektīvu izmantošanu, kas paredzēta ENER.13. pantā [Elektroenerģijas starpsavienotāju efektīva izmantošana], un, neskarot ENER 6. panta 3. punktu [Noteikumi par elektroenerģijas un gāzes vairumtirgiem], nosaka, izmantojot efektīvu un nediskriminējošu konkurences procesu; un
 - (a) Attiecībā uz elektroenerģijas ražošanas pietiekamību subsīdijas nodrošina stimulus jaudas piegādātājiem, kas ir pieejami sagaidāmā sistēmas spriedzes laikā, un tās var attiecināt tikai uz iekārtām, kas nepārsniedz noteiktās CO₂ emisiju robežvērtības. un
 - (b) atjaunojamo energoresursu un koģenerācijas subsīdijas neietekmē saņēmēju pienākumus vai iespējas piedalīties elektroenerģijas tirgos.
- 2) Neatkarīgi no 1. punkta, ja ir veikti attiecīgi pasākumi, lai novērstu pārmērīgu kompensāciju, var izmantot ar konkurenci nesaistītas procedūras, lai piešķirtu subsīdijas atjaunojamiem energoresursiem un koģenerācijai, ja potenciālā piegāde nav pietiekama, lai nodrošinātu konkurencē balstītu procesu, ir maz ticams, ka atbilstīgai jaudai būtiska ietekme uz tirdzniecību vai ieguldījumiem starp Pusēm, vai ka tiek piešķirtas subsīdijas izmēģinājumu projektiem.
- 3) Ja tiek ieviesti daļēji atbrīvojumi no enerģētiskajiem nodokļiem un nodevām¹²¹ par labu energoietilpīgiem lietotājiem, šādi atbrīvojumi nepārsniedz kopējo nodokļa vai nodevas apjomu.
- 4) Ja elektroenerģijas izmaksu pieauguma gadījumā, ko rada klimata politikas instrumenti, tiek piešķirta kompensācija energoietilpīgiem lietotājiem, to ierobežo, attiecinot šo kompensāciju tikai uz nozarēm, kurās izmaksu pieauguma dēļ ir ievērojams oglekļa emisiju pārvirzes risks.
- 5) Ar subsīdijām tādu emisiju dekarbonizācijai, kas saistītas ar savām rūpnieciskajām darbībām, panāk vispārēju siltumnīcefekta gāzu emisiju samazinājumu. Subsīdijas samazina emisijas, kas tieši rodas rūpnieciskās darbības rezultātā. Subsīdijas pašu rūpniecisko darbību energoefektivitātes uzlabošanai uzlabo energoefektivitāti, samazinot enerģijas patēriņu vai nu tieši, vai uz vienu ražošanas vienību.

¹²¹ Lielākai noteiktībai – nodevas neietver tīkla maksas vai tarifus.

*PIELIKUMS ENER-3 TREŠO PERSONU PIEKĻUVES NEPIEMĒROŠANA UN ĪPAŠUMTIESĪBU NODALĪŠANA
INFRASTRUKTŪRAI*

Puse var nolemt ENER.8. pantu [Trešo personu piekļuve pārvades un sadales tīkliem] un ENER.9. pantu [Sistēmas darbība un pārvades tīklu operatoru nodalīšana] nepiemērot jaunai infrastruktūrai vai esošas infrastruktūras būtiskai paplašināšanai, ja:

- (a) ar investīcijām jaunā infrastruktūrā saistītais risks ir tik liels, ka bez šāda atbrīvojuma investīcijas netiktu veiktas;
- (b) investīcijas sekmē konkurenci vai apgādes drošību;
- (c) infrastruktūra ir tādas fiziskas vai juridiskas personas īpašumā, kas vismaz juridiskās formas ziņā ir nodalīta no tiem pārvades sistēmu operatoriem, kuru sistēmās to paredzēts ierīkot;
- (d) pirms atbrīvojuma piešķiršanas Puse ir pieņēmusi lēmumu par jaudas pārvaldības un piešķiršanas noteikumiem un mehānismiem.

*ENER-4. PIELIKUMS. ELEKTROENERĢIJAS STARPSAVIENOTĀJU JAUDAS PIEŠĶIRŠANA NĀKAMĀS
DIENAS TIRGUS LAIKPOSMĀ*

1. daļa

1. Jaunā procedūra jaudas piešķiršanai elektroenerģijas starpsavienotājos nākamās dienas tirgus laikposmā ir balstīta uz “daudzreģionu brīva apjoma sasaistīšanas” koncepciju.

Jaunās procedūras vispārējais mērķis ir maksimāli palielināt ieguvumus no tirdzniecības.

Kā pirmo soli jaunās procedūras izstrādē Puses nodrošina, ka pārvades sistēmu operatori sagatavo priekšlikumu izklāstus un izmaksu un ieguvumu analīzi.

2. Daudzreģionu brīva apjoma sasaiste ietver tirgus sasaistīšanas funkcijas attīstību, lai noteiktu neto enerģijas pozīcijas (netiešs sadalījums) starp:
 - (a) tirdzniecības zonām, kas noteiktas saskaņā ar Regulu (EK) 2019/943 un kas ir tieši savienotas ar Apvienoto Karalisti ar elektroenerģijas starpsavienotāju un
 - (b) Apvienoto Karalisti.
 3. Neto elektroenerģijas pozīcijas starpsavienotājiem aprēķina, izmantojot netiešu piešķiršanas procesu, piemērojot īpašu algoritmu
 - (a) komerciāliem solījumiem un piedāvājumiem nākamās dienas tirgus laikposmam no tirdzniecības zonām, kas izveidotas saskaņā ar Regulu (EK) Nr. 2019/943 un kas ir tieši savienotas ar Apvienoto Karalisti ar elektroenerģijas starpsavienotāju;
 - (b) komerciāliem piedāvājumiem un solījumiem nākamās dienas tirgus laikposmam no attiecīgajiem nākamās dienas tirgiem Apvienotajā Karalistē;
 - (c) tīkla jaudas datiem un sistēmas spējām, kas noteiktas saskaņā ar procedūrām, par kurām vienojušies pārvades sistēmu operatori; un
 - (d) datiem par gaidāmajām elektroenerģijas starpsavienojumu komerciālajām plūsmām starp tirdzniecības zonām, kas pieslēgtas Apvienotajai Karalistei, un citām tirdzniecības zonām Savienībā, ko Savienības pārvades sistēmu operatori nosaka, izmantojot stabilas metodikas.
- Šis process ir savietojams ar līdzstrāvas starpsavienotāju specifiskajām īpašībām, tostarp ar zudumu un rampveida izmaiņu prasībām.
4. Tirgus sasaistīšanas funkcija:
 - (a) dod rezultātus pietiekami savlaicīgi pirms pušu attiecīgo nākamās dienas tirgu darbības (attiecībā uz Savienību tā ir vienota nākamās dienas tirgus sasaistīšana, kas izveidota saskaņā

ar Komisijas Regulu (ES) 2015/1222¹²²), lai šādus rezultātus varētu izmantot kā ievaddatus procesos, kas nosaka rezultātus minētajos tirgos;

- (b) dod ticamus un atkārtojamus rezultātus;
 - (c) ir īpašs process, lai sasaistītu atšķirīgus un nošķirtus nākamās dienas tirgus Savienībā un Apvienotajā Karalistē; tas jo īpaši nozīmē, ka konkrētais algoritms ir atšķirīgs un nošķirts no algoritma, ko izmanto vienotā nākamās dienas tirgus sasaistīšanā, kas izveidota saskaņā ar Regulu (ES) 2015/1222, un attiecībā uz Savienības komerciālajiem solījumiem un piedāvājumiem piekļuve ir tikai tiem algoritmiem no tirdzniecības zonām, kuras ir tieši savienotas ar Apvienoto Karalisti ar elektroenerģijas starpsavienotāju.
5. Aprēķinātās neto enerģijas pozīcijas publicē pēc apstiprināšanas un verifikācijas. Ja tirgus sasaistīšanas funkcija nespēj darboties vai dot rezultātu, elektroenerģijas starpsavienotāja jaudu piešķir, izmantojot rezerves procesu, un tirgus dalībniekiem paziņo, ka tiks piemērots rezerves process.
6. Tehnisko procedūru izstrādes un īstenošanas izmaksas vienlīdzīgi sadala starp attiecīgajiem Apvienotās Karalistes pārvades sistēmu operatoriem vai citām struktūrām, no vienas puses, un attiecīgajiem Savienības pārvades sistēmu operatoriem vai citām struktūrām, no otras puses, ja vien specializētā enerģētikas komiteja nenolemj citādi.

2. daļa

Šā pielikuma īstenošanas grafiks sākas šā nolīguma spēkā stāšanās dienā un ir šāds:

- (a) 3 mēnešu laikā – izmaksu un ieguvumu analīze un tehnisko procedūru priekšlikumu izklāsts;
- (b) 10 mēnešu laikā – tehnisko procedūru priekšlikums;
- (c) 15 mēnešu laikā – tehnisko procedūru darbības sākšana.

¹²² Komisijas Regula (ES) 2015/1222 (2015. gada 24. jūlijs), ar ko izveido jaudas piešķiršanas un pārslodzes vadības vadlīnijas (OV L 197, 25.7.2015., 24. lpp.).

AVSAF-1. PIELIKUMS. SERTIFIKĀCIJA LIDOJUMDERĪGUMA UN VIDES JOMĀ

A IEDAĻA. Vispārīgi noteikumi

1. pants. Mērķis un darbības joma

1. Šā pielikuma mērķis ir īstenot sadarbību turpmāk minētajās jomās saskaņā ar šā nolīguma AVSAF.3. panta [Darbības joma un īstenošana] 2. punktu, un tajā aprakstīti atbilstības atzinumu un sertifikātu savstarpējas atzīšanas noteikumi, nosacījumi un metodes:

- (a) civilās aeronavigācijas ražojumu lidojumderīguma sertifikāti un uzraudzība, kā minēts šā nolīguma AVSAF.3. panta [Darbības joma un īstenošana] 1. punkta a) apakšpunktā;
- (b) civilās aeronavigācijas ražojumu vides sertifikāti un testēšana, kā minēts šā nolīguma AVSAF.3. panta [Darbības joma un īstenošana] 1. punkta b) apakšpunktā un
- (c) konstrukcijas un ražošanas sertifikāti un konstruēšanas un ražošanas organizāciju uzraudzība, kā minēts šā nolīguma AVSAF.3. panta [Darbības joma un īstenošana] 1. punkta c) apakšpunktā.

2. Neatkarīgi no 1. punkta, lietoti civilās aeronavigācijas ražojumi, kas nav lietoti gaisa kuģi, ir izslēgti no šā pielikuma darbības jomas.

2. pants. Definīcijas

Šajā pielikumā piemēro šādas definīcijas:

- (a) "atzīšana" ir vienas Puses sertifikātu, apstiprinājumu, izmaiņu, remontdarbu, dokumentu un datu uzskatīšana par derīgiem otrā Pusē, neveicot apstiprināšanas darbības un bez šīs otras Puses izdota atbilstoša sertifikāta,
- (b) "autorizēts izmantošanas sertifikāts" ir sertifikāts, ko eksportētājas Puses apstiprinātā organizācija vai kompetentā iestāde izdevusi kā apliecinājumu tam, ka jauns civilās aeronavigācijas ražojums, kas nav gaisa kuģis, atbilst eksportētājas Puses apstiprinātai konstrukcijai un ir ekspluatācijai drošā stāvoklī;
- (c) "civilās aeronavigācijas ražojumu kategorija" ir ražojumu kopums, kam ir kopīgi raksturlielumi atbilstoši grupējumam tehniskās īstenošanas procedūrās, pamatojoties uz EASA un Apvienotās Karalistes CAA sertifikācijas specifiskajām;
- (d) "sertificētājiestāde" ir eksportētājas Puses tehniskais pārstāvis, kas izdod civilās aeronavigācijas ražojuma konstrukcijas sertifikātu kā iestāde, kura izpilda projektētājvalsts pienākumus, kas noteikti Konvencijas par starptautisko civilo aviāciju 8. pielikumā; Ja konstrukcijas sertifikātu izdod eksportētājas Puses apstiprināta organizācija, tad par sertifikētājiestādi uzskata eksportētājas Puses tehnisko pārstāvi,
- (e) "konstrukcijas sertifikāts" ir apliecinājuma veids, ko Puses tehniskais pārstāvis vai apstiprinātā organizācija izdevusi par to, ka civilās aeronavigācijas ražojuma konstrukcija vai konstrukcijas izmaiņas atbilst lidojumderīguma prasībām, attiecīgā gadījumā, un vides aizsardzības prasībām, jo īpaši attiecībā uz minētās Puses normatīvajos un administratīvajos aktos noteiktajiem ekoloģiskajiem raksturlielumiem;

- (f) "ekspluatācijas prasības konstrukcijai" ir ekspluatācijas, tostarp vides aizsardzības, prasības, kas ietekmē vai nu aeronavigācijas ražojuma konstrukcijas īpašības, vai konstrukcijas datus, kuri saistīti ar attiecīgā ražojuma ekspluatāciju vai tehnisko apkopi, un kas padara to piemērotu kādam īpašam ekspluatācijas veidam;
- (g) "eksports" ir process, ar kuru civilās aeronavigācijas ražojums no vienas Puses civilās aviācijas drošības regulatīvās sistēmas tiek nodots otras Puses civilās aviācijas drošības regulatīvajai sistēmai;
- (h) "lidojumderīguma eksporta sertifikāts" ir sertifikāts, ko eksportētājas Puses kompetentā iestāde vai – attiecībā uz lietotiem gaisa kuģiem – tās reģistrācijas valsts kompetentā iestāde, no kuras ražojums ir eksportēts, izdevusi kā apliecinājumu tam, ka gaisa kuģis atbilst piemērojamajām lidojumderīguma un vides aizsardzības prasībām, kuras paziņojusi importētāja Puse;
- (i) "eksportētāja Puse" ir Puse, no kuras civilās aviācijas drošības regulatīvās sistēmas civilās aeronavigācijas ražojums tiek nodots;
- (j) "imports" ir process, ar kuru eksportētais civilās aeronavigācijas ražojums no vienas Puses civilās aviācijas drošības regulatīvās sistēmas tiek saņemts otras Puses civilās aviācijas drošības regulatīvajā sistēmā;
- (k) "importētāja Puse" ir Puse, kuras civilās aviācijas drošības regulatīvajā sistēmā civilās aeronavigācijas ražojums tiek saņemts;
- (l) "lielas izmaiņas" ir visas tipa konstrukcijas izmaiņas, kas nav "nelielas izmaiņas";
- (m) "nelielas izmaiņas" ir tipa konstrukcijas izmaiņas, kam nav ievērojamas ietekmes uz masu, līdzsvaru, konstrukcijas stiprību, izturību, ekspluatācijas rādītājiem, ekoloģiskajiem rādītājiem vai citiem rādītājiem, kuri ietekmē civilās aeronavigācijas ražojuma lidojumderīgumu;
- (n) "dati par piemērotību ekspluatācijai" ir datu kopums, kas vajadzīgs, lai atbalstītu un ļautu īstenot ekspluatācijas aspektus, kas ir specifiski konkrētiem gaisa kuģu tipiem, kuri tiek reglamentēti saskaņā ar Savienības vai Apvienotās Karalistes civilās aviācijas drošības regulatīvo sistēmu. Tas jāizstrādā gaisa kuģa tipa sertifikāta pieteikuma iesniedzējam vai turētājam, un tam jābūt daļai no tipa sertifikāta. Saskaņā ar Savienības vai Apvienotās Karalistes civilās aviācijas drošības regulatīvo sistēmu tipa sertifikāta vai ierobežota tipa sertifikāta sākotnējā pieteikumā iekļauj vai tam pēcāk pievieno pieteikumu, ar ko lūdz apstiprināt datus par piemērotību ekspluatācijai, kuri attiecas uz gaisa kuģa tipu;
- (o) "ražošanas apstiprinājums" ir sertifikāts, ko Puses kompetentā iestāde izdevusi ražotājam, kurš ražo civilās aeronavigācijas ražojumus, kā apliecinājumu tam, ka ražotājs ievēro piemērojamās prasības, kas minētās Puses normatīvajos un administratīvajos aktos noteiktas attiecībā uz konkrētu civilo aeronavigācijas ražojumu ražošanu;
- (p) "tehniskās īstenošanas procedūras" ir šā pielikuma īstenošanas procedūras, ko Pušu tehniskie pārstāvji ir izstrādājuši saskaņā ar šā nolīguma AVSAF.3. panta [Darbības joma un īstenošana] 5. punktu,
- (q) "apstiprinātājiestāde" ir importētājas Puses tehniskais pārstāvis, kas atzīst vai apstiprina šajā pielikumā norādītos konstrukcijas sertifikātus, ko izdevusi sertificētājiestāde,

B IEDAĻA. Sertifikācijas uzraudzības padome

3. pants. Izveide un sastāvs

1. Ar šo tiek izveidota Sertifikācijas uzraudzības padome, kas ir atbildīga Specializētajai komitejai aviācijas drošības jomā un ko kopīgi vada Pušu tehniskie pārstāvji; padome ir tehniskas koordinācijas struktūra, kas ir atbildīga par šā pielikuma efektīvu īstenošanu. Tajā ir pārstāvēti katras Puses tehniskie pārstāvji, un, lai veicinātu tās pilnvaru īstenošanu, tajā var uzaicināt papildu dalībniekus.

2. Sertifikācijas uzraudzības padome regulāri sanāk pēc viena vai otra tehniskā pārstāvja pieprasījuma un pieņem lēmumus un sniedz ieteikumus vienprātīgi. Tā izstrādā un pieņem savu reglamentu.

4. pants. Pilnvaras

Sertifikācijas uzraudzības padomes pilnvaras jo īpaši ietver:

- (a) 6. pantā [Tehniskās īstenošanas procedūras] minēto tehniskās īstenošanas procedūru izstrādi, pieņemšanu un pārskatīšanu;
- (b) informācijas apmaiņu par būtiskām bažām par drošību un, attiecīgā gadījumā, rīcības plānu izstrādi minēto bažu risināšanai;
- (c) tādu tehnisku jautājumu risināšanu, kas ietilpst kompetento iestāžu pienākumos un ietekmē šā pielikuma īstenošanu;
- (d) attiecīgā gadījumā efektīvu sadarbības, tehniskajā atbalsta un informācijas apmaiņas līdzekļu izstrādi attiecībā uz drošības un vides aizsardzības prasībām, sertifikācijas sistēmām, kvalitātes vadības un standartizācijas sistēmām;
- (e) konstrukcijas sertifikātu apstiprināšanas vai atzīšanas kārtības periodisku pārskatīšanu, kā izklāstīts 10. pantā [Konstrukcijas sertifikātu apstiprināšanas kārtība] un 13. pantā [Atzīšana];
- (f) grozījumu ierosināšanu šajā pielikumā Specializētajai komitejai aviācijas drošības jomā;
- (g) procedūru noteikšanu saskaņā ar 29. pantu [Kompetento iestāžu kvalifikācijas uzturēšana] nolūkā nodrošināt katras Puses pastāvīgu pārliecību par otras Puses atbilstības atzinumu procesu uzticamību;
- (h) analīzi un rīcību saistībā ar g) apakšpunktā minēto procedūru īstenošanu; un
- (i) ziņošanu par neatrisinātiem jautājumiem Specializētajai komitejai aviācijas drošības jomā un nodrošināšanu, ka tiek īstenoti lēmumi, ko Specializētā komiteja aviācijas drošības jomā pieņēmusi attiecībā uz šo pielikumu.

C IEDAĻA. Īstenošana

5. pants. Kompetentās iestādes konstrukcijas sertifikācijas, ražošanas sertifikācijas un eksporta sertifikātu jomā

1. Kompetentās iestādes konstrukcijas sertifikācijas jomā ir:

- (a) Savienībai : Eiropas Savienības Aviācijas drošības aģentūra un
 - (b) Apvienotajai Karalistei: Apvienotās Karalistes Civilās aviācijas iestāde.
2. Kompetentās iestādes ražošanas sertifikācijas un eksporta sertifikātu jomā ir:
- (a) Savienībai : Eiropas Aviācijas drošības aģentūra un dalībvalstu kompetentās iestādes. Kompetentā iestāde attiecībā uz lietota gaisa kuģa eksporta sertifikātu ir tās gaisa kuģa reģistrācijas valsts kompetentā iestāde, no kuras gaisa kuģis ir eksportēts, un
 - (b) Apvienotajai Karalistei: Apvienotās Karalistes Civilās aviācijas iestāde (CAA).

6. pants. Tehniskās īstenošanas procedūras

1. Lai nodrošinātu īpašas procedūras, kas atvieglo šā pielikuma īstenošanu, Pušu tehniskie pārstāvji Sertifikācijas uzraudzības padomē izstrādā tehniskās īstenošanas procedūras, nosakot procedūras saziņai starp Pušu kompetentajām iestādēm.
2. Tehniskās īstenošanas procedūrās arī izskata atšķirības starp Pušu civilās aviācijas standartiem, noteikumiem, praksi, procedūrām un sistēmām saistībā ar šā pielikuma īstenošanu, kā paredzēts šā nolīguma AVSAF.3. panta [Darbības joma un īstenošana] 5. punktā.

7. pants. Konfidencialu datu un īpašumtiesību datu un informācijas apmaiņa un aizsardzība

1. Uz datiem un informāciju, ar ko apmainās, īstenojot šo pielikumu, attiecas šā nolīguma AVSAF.11. pants [Konfidencialitāte un datu un informācijas aizsardzība].
2. Apstiprināšanas procesa laikā datu un informācijas apmaiņa veida un satura ziņā aprobežojas tikai ar to, kas ir nepieciešams, lai pierādītu atbilstību piemērojamajām tehniskajām prasībām, kā sīki izklāstīts tehniskās īstenošanas procedūrās.
3. Visas domstarpības attiecībā uz datu un informācijas apmaiņu starp kompetentajām iestādēm izskata, kā sīki izklāstīts tehniskās īstenošanas procedūrās. Katra Puse saglabā tiesības vērsties Sertifikācijas uzraudzības padomē domstarpību izšķiršanai.

D IEDAĻA. Konstrukcijas sertifikācija

8. pants. Vispārīgi principi

1. Šī iedaļa attiecas uz visiem konstrukcijas sertifikātiem un attiecīgā gadījumā to izmaiņām šā pielikuma darbības jomā, jo īpaši uz:
 - (a) tipa sertifikātiem, tostarp uz ierobežotajiem tipa sertifikātiem;
 - (b) papildu tipa sertifikātiem;
 - (c) remonta projektu apstiprinājumiem; un
 - (d) tehnisko standartu prasību atļaujām.
2. Apstiprinātājiestāde vai nu apstiprina, ņemot vērā 12. pantā [Apstiprinātājiestādes iesaistes pakāpe] minēto iesaistes pakāpi, vai atzīst konstrukcijas sertifikātu vai izmaiņas, ko sertificētājiestāde izdevusi vai apstiprinājusi, vai arī izdod vai apstiprina saskaņā ar šajā pielikumā izklāstītajiem

noteikumiem un nosacījumiem un, kā sīki izklāstīts tehniskās īstenošanas procedūrās, tostarp tās sertifikātu atzīšanas un apstiprināšanas kārtībā.

3. Lai īstenotu šo pielikumu, katra Puse nodrošina, ka tās civilās aviācijas drošības regulatīvajā sistēmā jebkuras konstruēšanas organizācijas spēja pildīt savus pienākumus tiek pietiekami kontrolēta, izmantojot konstruēšanas organizāciju sertifikācijas sistēmu.

9. pants. Apstiprināšanas process

1. Civilās aeronavigācijas ražojuma konstrukcijas sertifikāta apstiprināšanas pieteikumu apstiprinātājiestādei iesniedz ar sertificētājiestādes starpniecību, kā sīki izklāstīts tehniskās īstenošanas procedūrās.

2. Sertificētājiestāde nodrošina, ka apstiprinātājiestāde saņem visus attiecīgos datus un informāciju, kas vajadzīgi konstrukcijas sertifikāta apstiprināšanai, kā sīki izklāstīts tehniskās īstenošanas procedūrās.

3. Saņēmusi konstrukcijas sertifikāta apstiprināšanas pieteikumu, apstiprinātājiestāde nosaka sertifikācijas pamatu apstiprināšanai saskaņā ar 11. pantu [Sertifikācijas pamats apstiprināšanai], kā arī apstiprinātājiestādes iesaistes pakāpi apstiprināšanas procesā saskaņā ar 12. pantu [Apstiprinātājiestādes iesaistes pakāpe].

4. Apstiprinātājiestāde, kā sīki izklāstīts tehniskās īstenošanas procedūrās, apstiprināšanā pēc iespējas lielākā mērā balstās uz sertificētājiestādes sagatavotajiem un veiktajiem tehniskajiem izvērtējumiem, testiem, pārbaudēm un atbilstības atzinumiem.

5. Pēc sertificētājiestādes iesniegto attiecīgo datu un informācijas izskatīšanas apstiprinātājiestāde izdod savu apstiprinātā civilās aeronavigācijas ražojuma konstrukcijas sertifikātu ("apstiprināts konstrukcijas sertifikāts"), ja:

- (a) ir apstiprināts, ka sertificētājiestāde ir izdevusi pati savu civilās aeronavigācijas ražojuma konstrukcijas sertifikātu;
- (b) sertificētājiestāde ir paziņojusi, ka civilās aeronavigācijas ražojums atbilst 11. pantā [Sertifikācijas pamats apstiprināšanai] minētajam sertifikācijas pamatam;
- (c) ir atrisināti visi jautājumi, kas radušies apstiprinošās iestādes veiktā apstiprināšanas procesa laikā, un
- (d) pieteikuma iesniedzējs ir izpildījis papildu administratīvās prasības, kā sīki izklāstīts tehniskās īstenošanas procedūrās.

6. Katra Puse nodrošina, ka nolūkā iegūt un saglabāt apstiprinātu konstrukcijas sertifikātu pieteikuma iesniedzējam ir visa attiecīgā konstrukcijas informācija, rasējumi un testu ziņojumi, tostarp sertificētā civilās aeronavigācijas ražojuma pārbaudes dokumentācija, ko tas nodod sertificētājiestādes rīcībā, lai sniegtu informāciju, kas vajadzīga, lai nodrošinātu civilās aeronavigācijas ražojuma pastāvīgu lidojumderīgumu un atbilstību piemērojamajām vides aizsardzības prasībām.

10. pants. Konstrukcijas sertifikātu apstiprināšanas kārtība

1. Tipa sertifikātus, ko izdevis Savienības kā sertificētājiestādes tehniskais pārstāvis, apstiprina Apvienotās Karalistes kā apstiprinātājiestādes tehniskais pārstāvis. Atzīšana skar šādus datus:

- (a) dzinēja uzstādīšanas rokasgrāmata (dzinēja tipa sertifikātam);
- (b) konstrukcijas remonta rokasgrāmata;
- (c) norādījumi par elektroinstalāciju starpsavienojumu sistēmu lidojumderīguma uzturēšanu un
- (d) masas izsvarojuma rokasgrāmata.

Izmantojot tehniskās īstenošanas procedūras, var izstrādāt procedurālo kārtību attiecībā uz attiecīgo datu atzīšanu. Jebkura šāda procedurālā kārtība nedrīkst ietekmēt pirmajā daļā noteikto atzīšanas prasību.

2. Nozīmīgus papildu tipa sertifikātus un apstiprinājumus nozīmīgām lielajām izmaiņām, ko izdevis Savienības kā sertificētājiestādes tehniskais pārstāvis, apstiprina Apvienotās Karalistes kā apstiprinātājiestādes tehniskais pārstāvis. Principā izmanto racionalizētu apstiprināšanas procesu, kas aprobežojas ar iepazīšanos ar tehnisko informāciju bez apstiprinātājiestādes iesaistīšanās atbilstības pierādīšanas darbībās, ko veic pieteikuma iesniedzējs, izņemot gadījumu, kad tehniskie pārstāvji atsevišķā gadījumā lemj citādi.

3. Apvienotās Karalistes kā sertificētājiestādes tehniskā pārstāvja izdotos tipa sertifikātus apstiprina Savienības kā apstiprinātājiestādes tehniskais pārstāvis.

4. Papildu tipa sertifikātus, lielu izmaiņu un lielu remontu apstiprinājumus, tehnisko standartu prasību atļaujas, ko izdevis Apvienotās Karalistes kā sertificētājiestādes tehniskais pārstāvis vai apstiprināta organizācija saskaņā ar Apvienotās Karalistes normatīvajiem aktiem, apstiprina Savienības kā apstiprinātājiestādes tehniskais pārstāvis. Tehniskie pārstāvji katrā gadījumā atsevišķi var lemt izmantot racionalizētu apstiprināšanas procesu, kas aprobežojas ar iepazīšanos ar tehnisko informāciju bez apstiprinātājiestādes iesaistīšanās atbilstības pierādīšanas darbībās, ko veic pieteikuma iesniedzējs.

11. pants. Sertifikācijas pamats apstiprināšanai

1. Lai apstiprinātu civilās aeronavigācijas ražojuma konstrukcijas sertifikātu, apstiprinātājiestāde, nosakot sertifikācijas pamatu, atsaucas uz šādām prasībām, kas noteiktas attiecīgās Puses normatīvajos un administratīvajos aktos:

- (a) lidojumderīguma prasības līdzīgam civilās aeronavigācijas ražojumam, kuras bija spēkā faktiskajā pieteikuma iesniegšanas datumā, ko noteikusi sertificētājiestāde, un kuras attiecīgā gadījumā papildina ar papildu tehniskajiem nosacījumiem, kā sīki izklāstīts tehniskās īstenošanas procedūrās, un
- (b) vides aizsardzības prasības civilās aeronavigācijas ražojumam, kuras bija spēkā dienā, kad apstiprinātājiestādei iesniegts apstiprināšanas pieteikums.

2. Apstiprinātājiestāde attiecīgā gadījumā norāda:

- (a) visus atbrīvojumus no piemērojamajām prasībām;
- (b) visas atkāpes no piemērojamajām prasībām vai
- (c) visus kompensējošos faktoros, kuri nodrošina līdzvērtīgu drošības līmeni, ja piemērojamās prasības nav izpildītas.

3. Papildus 1. un 2. punktā noteiktajām prasībām apstiprinātājiestāde nosaka visus īpašos nosacījumus, kas jāpiemēro, ja saistītās lidojumderīguma normas, normatīvie un administratīvie akti neietver atbilstošas vai piemērotas drošības prasības civilās aeronavigācijas ražojumam tāpēc, ka:

- (a) civilās aeronavigācijas ražojumam ir jauni vai neparasti konstrukcijas parametri attiecībā pret konstruēšanas praksi, kas ir piemērojamo lidojumderīguma normu, normatīvo un administratīvo aktu pamatā;
- (b) civilās aeronavigācijas ražojuma paredzētais izmantojums ir neparasts vai
- (c) pieredze ar citiem līdzīgiem ekspluatācijā esošiem civilās aeronavigācijas ražojumiem vai civilās aeronavigācijas ražojumiem ar līdzīgiem konstrukcijas parametriem liecina, ka var rasties nedroši stāvokļi.

4. Nosakot atbrīvojumus, atkāpes, kompensējošos faktoros vai īpašos nosacījumus, apstiprinātājiestāde pienācīgi ņem vērā tādus, ko piemēro sertificētājiestāde, un nenosaka apstiprināmajiem civilās aeronavigācijas ražojumiem stingrākas prasības, kā tā noteiktu saviem līdzīgiem ražojumiem. Apstiprinātājiestāde paziņo sertificētājiestādei jebkādu šādu atbrīvojumu, atkāpes, kompensējošos faktoros vai īpašos nosacījumus.

12. pants. Apstiprinātājiestādes iesaistes pakāpe

1. Puses apstiprinātājiestādes iesaistes pakāpi apstiprināšanas procesā, kas noteikts 9. pantā [Apstiprināšanas process] un sīki izklāstīts tehniskās īstenošanas procedūrās, galvenokārt nosaka:

- (a) otras Puses kompetentās iestādes kā sertificētājiestādes pieredze un dokumentācija;
- (b) pieredze, ko minētā apstiprinātājiestāde guvusi, iepriekšējās apstiprināšanas procedūrās sadarbojoties ar otras Puses kompetento iestādi;
- (c) apstiprināmās konstrukcijas veids;
- (d) pieteikuma iesniedzēja darbība un pieredze ar apstiprinātājiestādi un
- (e) 28. pantā [Kvalifikācijas prasības atbilstības atzinumu un sertifikātu atzīšanai] un 29. pantā [Kompetento iestāžu kvalifikācijas uzturēšana] minēto kvalifikācijas prasību novērtējumu rezultāti.

2. Apstiprinātājiestāde jebkura sertifikāta pirmās apstiprināšanas gaitā veic īpašas procedūras un rūpīgu pārbaudi, jo īpaši attiecībā uz sertificētājiestādes procesiem un metodēm, ja sertificētājiestāde nav iepriekš izdevusi sertifikātu attiecīgo civilās aeronavigācijas ražojumu kategorijā pēc 2004. gada 30. septembra. Piemērojamās procedūras un kritērijus sīki izklāsta tehniskās īstenošanas procedūrās.

3. Sertifikācijas uzraudzības padome, izmantojot tehniskās īstenošanas procedūrās noteiktos rādītājus, regulāri novērtē, uzrauga, pārskata 1. un 2. punktā noteikto principu faktisko īstenošanu.

13. pants. Atzīšana

1. Ja uz konstrukcijas sertifikātu attiecas atzīšana, apstiprinātājiestāde atzīst sertificētājiestādes izdoto konstrukcijas sertifikātu, neveicot nekādas apstiprināšanas darbības. Šādā gadījumā apstiprinātājiestāde atzīst konstrukcijas sertifikātu par līdzvērtīgu sertifikātam, kas izdots saskaņā ar

apstiprinātājiestādes Puses normatīvajiem un administratīvajiem aktiem, un apstiprinātājiestāde neizdod savu atbilstošo sertifikātu.

2. Apvienotās Karalistes kā apstiprinātājiestādes tehniskais pārstāvis atzīst nenozīmīgus papildu tipa sertifikātus, nenozīmīgas lielu izmaiņu un tehnisko standartu prasību atļaujas, ko izdevis vai apstiprinājis Savienības kā sertificētājiestādes tehniskais pārstāvis vai apstiprināta organizācija saskaņā ar Savienības tiesību aktiem.

3. Nelielas izmaiņas un remontus, ko apstiprinājis Savienības tehniskais pārstāvis kā sertificētājiestāde vai apstiprināta organizācija saskaņā ar Savienības tiesībām, atzīst Apvienotās Karalistes tehniskais pārstāvis kā apstiprinātājiestāde.

4. Nelielas izmaiņas un nelielus remontus, ko apstiprinājis Apvienotās Karalistes tehniskais pārstāvis kā sertificētājiestāde vai apstiprināta organizācija saskaņā ar Apvienotās Karalistes normatīvajiem aktiem, atzīst Savienības tehniskais pārstāvis kā apstiprinātājiestāde.

14. pants. 10. panta [Konstrukcijas sertifikātu apstiprināšanas kārtība] un 13. panta [Atzīšana] īstenošanas noteikumi

1. Nelielu izmaiņu vai lielu izmaiņu klasifikāciju izstrādā sertificētājiestāde saskaņā ar šajā pielikumā noteiktajām definīcijām un interpretē saskaņā ar sertificētājiestādes piemērojamajiem noteikumiem un procedūrām.

2. Lai papildu tipa sertifikāta vai lielas izmaiņas klasificētu kā nozīmīgas vai nenozīmīgas, sertificētājiestāde apsver izmaiņas visu iepriekšējo attiecīgo projekta izmaiņu un visu attiecīgo labojumu piemērojamajās sertifikācijas specifikācijās kontekstā, kas iekļauti civilās aeronavigācijas ražojuma tipa sertifikātā. Izmaiņas, kas neatbilst nevienam no šiem kritērijiem, automātiski uzskata par nozīmīgām:

(a) nav saglabāta vispārējā konfigurācija vai uzbūves principi vai

(b) nepaliek spēkā pieņēmumi, kas izmantoti pārveidojamā ražojuma sertificēšanai.

15. pants. Esošie konstrukcijas sertifikāti

Šajā pielikumā piemēro šādas definīcijas:

(a) tipa sertifikātus, papildu tipa sertifikātus, izmaiņu un remonta apstiprinājumus, kā arī tehnisko standartu prasību atļaujas un to izmaiņas, ko Savienības tehniskais pārstāvis izdevis Apvienotās Karalistes pieteikumu iesniedzējiem vai ko izdevusi atzīta projektēšanas organizācija, kas atrodas Apvienotajā Karalistē, pamatojoties uz Savienības tiesību aktiem, un kas ir spēkā 2020. gada 31. decembrī, uzskata par tādiem, kurus izdevis Apvienotās Karalistes kā sertificētājiestādes tehniskais pārstāvis vai apstiprināta organizācija saskaņā ar Apvienotās Karalistes normatīvajiem aktiem un kurus Savienības kā apstiprinātājiestādes tehniskais pārstāvis ir atzinis saskaņā ar 13. panta [Atzīšana] 1. punktu;

(b) uzskata, ka Apvienotās Karalistes tehniskais pārstāvis kā apstiprinātājiestāde saskaņā ar 13. panta [Atzīšana] 1. punktu ir atzinis tādus tipa sertifikātus, papildu tipa sertifikātus, izmaiņu un remonta apstiprinājumus, kā arī tehnisko standartu prasību atļaujas un to izmaiņas, ko izdevis Savienības tehniskais pārstāvis Savienības pieteikumu iesniedzējiem vai projektēšanas organizācija, kura atrodas Savienībā, pamatojoties uz Savienības tiesību aktiem, un kas ir spēkā 2020. gada 31. decembrī.

16. pants. Konstruktijas sertifikāta nodošana

Ja konstrukcijas sertifikātu nodod citai struktūrai, par konstrukcijas sertifikātu atbildīgā sertificētājiestāde par šo nodošanu nekavējoties paziņo apstiprinātājiestādei un piemēro ar konstrukcijas sertifikātu nodošanu saistīto procedūru, kā sīki izklāstīts tehniskās īstenošanas procedūrās.

17. pants. Eksploatācijas prasības konstrukcijai

1. Tehniskie pārstāvji nodrošina, ka vajadzības gadījumā apstiprināšanas procesa laikā notiek to datu un informācijas apmaiņa, kas saistīti ar eksploatācijas prasībām konstrukcijai.
2. Ievērojot tehnisko pārstāvju lēmumu, kas attiecas uz dažām eksploatācijas prasībām konstrukcijai, apstiprinātājiestāde apstiprināšanas procesā var atzīt sertificētājiestādes atbilstības apliecinājumu.

18. pants. Ar tipu saistīti eksploatācijas dokumenti un dati

1. Dažus tipam specifiskus eksploatācijas dokumentu un datu kopumus, tostarp datus par piemērotību eksploatācijai Savienības sistēmā un līdzvērtīgus datus Apvienotās Karalistes sistēmā, ko iesniedzis tipa sertifikāta turētājs, apstiprina vai atzīst sertificētājiestāde, un vajadzības gadījumā ar tiem apmainās apstiprināšanas procesā.
2. Šā panta 1. punktā minētos eksploatācijas dokumentus un datus var vai nu atzīt, vai apstiprināt apstiprinātāja iestāde, kā detalizēti izklāstīts tehniskās īstenošanas procedūrās.

19. pants. Vienlaicīga apstiprināšana

Ja pieteikuma iesniedzējs un tehniskie pārstāvji tā nolēmuši, attiecīgā gadījumā var izmantot vienlaicīgas sertificēšanas un apstiprināšanas procesu, kā sīki izklāstīts tehniskās īstenošanas procedūrās.

20. pants. Lidojumderīguma uzturēšana

1. Kompetentās iestādes veic darbības, kuru mērķis ir novērst nedrošus stāvokļus saistībā ar civilās aeronavigācijas ražojumiem, attiecībā uz kuriem tās ir sertificētājiestādes.
2. Vienas Puses kompetentā iestāde attiecībā uz civilās aeronavigācijas ražojumiem, kas konstruēti vai ražoti tās regulatīvajā sistēmā, pēc pieprasījuma palīdz otras Puses kompetentajai iestādei noteikt jebkādas darbības, kuras tiek uzskatītas par nepieciešamām šo civilās aeronavigācijas ražojumu lidojumderīguma uzturēšanai.
3. Ja eksploatācijas grūtības vai citas iespējamās drošības problēmas, kas ietekmē civilās aeronavigācijas ražojumu, uz kuru attiecas šā pielikuma darbības joma, noved pie izmeklēšanas, ko veic tās Puses tehniskais pārstāvis, kura ir civilās aeronavigācijas ražojuma sertificētājiestāde, tad otras Puses tehniskais pārstāvis pēc pieprasījuma sniedz atbalstu minētajā izmeklēšanā, tostarp sniedzot attiecīgo struktūru paziņoto attiecīgo informāciju par atteicēm, nepareizu darbību, defektiem vai citiem atgadījumiem, kas ietekmē minēto civilās aeronavigācijas ražojumu.
4. Uzskata, ka ar konstrukcijas sertifikāta turētāju pienākumu ziņot sertificētājiestādei un ar informācijas apmaiņas mehānismu, kas izveidots saskaņā ar šo pielikumu, tiek izpildīts katra konstrukcijas sertifikāta turētāja pienākums ziņot apstiprinātājiestādei par atteicēm, nepareizu darbību, defektiem vai citiem atgadījumiem, kas ietekmē minēto civilās aeronavigācijas ražojumu.

5. Šā panta 1.–4. punktā minētās darbības nedrošu stāvokļu novēršanai un drošības informācijas apmaiņai sīki izklāsta tehniskās īstenošanas procedūrās.

6. Vienas Puses tehniskais pārstāvis sniedz otras Puses tehniskajam pārstāvim visu obligāto informāciju par lidojumderīguma uzturēšanu saistībā ar civilās aeronavigācijas ražojumiem, kas konstruēti vai ražoti tā uzraudzības sistēmā un kas ietilpst šā pielikuma darbības jomā.

7. Par jebkādām vienas Puses tehniskā pārstāvja izdota sertifikāta lidojumderīguma statusa izmaiņām savlaicīgi paziņo otras Puses tehniskajam pārstāvim.

E IEDAĻA. Ražošanas sertifikācija

21. pants. Ražošanas sertifikācijas un ražošanas pārraudzības sistēmu atzīšana

1. Importētāja Puse atzīst eksportētājas Puses ražošanas sertifikācijas un ražošanas pārraudzības sistēmu, jo sistēmu uzskata par pietiekami līdzvērtīgu importētājas Puses sistēmai šā pielikuma darbības jomā, ievērojot šā panta noteikumus.

2. Savienība atzīst Apvienotās Karalistes ražošanas sertifikācijas un ražošanas pārraudzības sistēmu tikai attiecībā uz to civilās aeronavigācijas ražojumu kategoriju ražošanas atzīšanu, uz kurām minētā sistēma attiecās jau 2020. gada 31. decembrī, kā sīki izklāstīts tehniskās īstenošanas procedūrās.

3. Gadījumā, ja eksportētājas Puses ražošanas sertifikācijas un ražošanas pārraudzības sistēmā tiek pievienota jauna civilās aeronavigācijas ražojumu kategorija, tad eksportētāja Puse to paziņo importētājas Puses tehniskajam pārstāvim. Pirms ražošanas sertifikācijas un ražošanas pārraudzības sistēmas atzīšanas paplašināšanas, attiecinot to uz jauno civilās aeronavigācijas ražojumu kategoriju, importētājas Puses tehniskais pārstāvis var nolemt veikt novērtējumu, lai apstiprinātu, ka eksportētājas Puses ražošanas sertifikācijas un ražošanas pārraudzības sistēma attiecībā uz šo civilās aeronavigācijas ražojumu kategoriju ir pietiekami līdzvērtīga importētājas Puses ražošanas sertifikācijas un ražošanas pārraudzības sistēmai. Minēto novērtējumu veic, kā norādīts tehniskās īstenošanas procedūrās, un tajā var ietvert ražošanas apstiprinājuma turētāja novērtējumu eksportētājas Puses kompetentās iestādes pārraudzībā. Eksportētājas Puses ražošanas sertifikācijas un ražošanas pārraudzības sistēmas atzīšanas paplašināšanas procesu, to attiecinot uz jauno importētājas Puses civilās aeronavigācijas ražojumu kategoriju, detalizēti izklāsta tehniskās īstenošanas procedūrās.

4. Importētāja Puse atzīst eksportētājas Puses ražošanas sertifikācijas un ražošanas pārraudzības sistēmu, ja drošības līmenis, ko nodrošina eksportētājas Puses ražošanas sertifikācijas un ražošanas pārraudzības sistēma, arī turpmāk ir pietiekami līdzvērtīgs tam līmenim, ko nodrošina importētājas Puses ražošanas sertifikācijas un ražošanas pārraudzības sistēma. Ražošanas sertifikācijas un ražošanas pārraudzības sistēmas līdzvērtību pastāvīgi uzrauga, izmantojot 29. pantā [Kompetento iestāžu kvalifikācijas uzturēšana] minētās procedūras.

5. Šā panta 1. līdz 3. punktu piemēro arī tāda civilās aeronavigācijas ražojuma ražošanai, kura projektētājvalsts pienākumus veic valsts, kas nav civilās aeronavigācijas ražojuma eksportētāja Puse, ar nosacījumu, ka eksportētājas Puses kompetentā iestāde ir izveidojusi un īstenojusi nepieciešamās procedūras ar projektētājvalsts attiecīgo iestādi, kas vajadzīgas, lai kontrolētu saskarsmi starp attiecīgā civilās aeronavigācijas ražojuma konstrukcijas sertifikāta turētāju un ražošanas apstiprinājuma turētāju par to civilās aeronavigācijas ražojumu.

22. pants. Ražošanas apstiprinājuma paplašināšana

1. Ražošanas apstiprinājumu, ko eksportētājas Puses kompetentā iestāde izdevusi ražotājam, kura galvenā mītne ir minētās eksportētājas Puses teritorijā un kurš atzīts saskaņā ar 21. panta [Ražošanas sertifikācijas un ražošanas pārraudzības sistēmu atzīšana] 1. punktu, var paplašināt, iekļaujot tajos ražotāja ražotnes un iekārtas, kuras atrodas otras Puses teritorijā vai trešās valsts teritorijā, neatkarīgi no minēto ražotņu un iekārtu juridiskā statusa un neatkarīgi no tā, kāda veida aeronavigācijas ražojums tiek ražots minētajās ražotnēs vai iekārtās. Šādā gadījumā eksportētājas Puses kompetentā iestāde saglabā atbildību par minēto ražotņu un iekārtu uzraudzību un importētājas Puses kompetentā iestāde neizdod savu ražošanas apstiprinājumu šīm ražotnēm un iekārtām attiecībā uz to pašu civilās aeronavigācijas ražojumu.

2. Ja ražotāja, kas galvenokārt atrodas eksportētājas Puses teritorijā, iekārtas un ražotnes atrodas otras Puses teritorijā, tad abu Pušu kompetentās iestādes sadarbojas viena ar otru saskaņā ar 32. pantu [Atbalsts sertifikācijas un lidojumderīguma uzturēšanas uzraudzības darbībām], lai nodrošinātu importētājam Pusei iespēju piedalīties eksportētājas Puses uzraudzības darbībās saistībā ar šīm iekārtām.

23. pants. Ražošanas apstiprinājuma turētāja un konstrukcijas sertifikāta turētāja saskarsme

1. Gadījumos, kad kāda civilās aeronavigācijas ražojuma ražošanas apstiprinājuma turētāju reglamentē vienas Puses kompetentā iestāde un tā paša civilās aeronavigācijas ražojuma konstrukcijas sertifikāta turētāju reglamentē otras Puses kompetentā iestāde, abu Pušu kompetentās iestādes izstrādā procedūras, ar ko nosaka katras Puses pienākumus ražošanas apstiprinājuma turētāja un konstrukcijas sertifikāta turētāja saskarsmes kontrolei.

2. Ja konstrukcijas sertifikāta turētājs un ražošanas apstiprinājuma turētājs nav viens un tas pats tiesību subjekts, civilās aeronavigācijas ražojumu eksportēšanai saskaņā ar šo pielikumu Pušu kompetentās iestādes nodrošina, ka konstrukcijas sertifikāta turētājs panāk atbilstošu vienošanos ar ražošanas apstiprinājuma turētāju nolūkā nodrošināt apmierinošu konstruēšanas un ražošanas koordināciju un pienācīgu civilās aeronavigācijas ražojuma lidojumderīguma uzturēšanas atbalstu.

F IEDAĻA. Eksporta sertifikāti

24. pants. Veidlapas

Eksportētājas Puses veidlapas ir:

- (a) ja eksportētāja Puse ir Apvienotā Karaliste, CAA 52. veidlapa jauniem gaisa kuģiem, eksporta lidojumderīguma sertifikāts lietotiem gaisa kuģiem un CAA 1. veidlapa citiem jauniem ražojumiem; un
- (b) ja eksportētāja Puse ir Savienība, EASA 52. veidlapa jauniem gaisa kuģiem, eksporta lidojumderīguma sertifikāts lietotiem gaisa kuģiem un EASA 1. veidlapa citiem jauniem ražojumiem.

25. pants. Eksporta sertifikāta izdošana

1. Izdodot eksporta sertifikātu, eksportētājas Puses kompetentā iestāde vai ražošanas apstiprinājuma turētājs nodrošina, ka šāds civilās aeronavigācijas ražojums:

- (a) atbilst konstrukcijai, kas automātiski atzīta vai apstiprināta vai sertificēta importētājā Pusē saskaņā ar šo pielikumu, un kā sīki izklāstīts tehniskās īstenošanas procedūrās;
- (b) ir drošas ekspluatācijas stāvoklī;
- (c) atbilst visām importētājas Puses paziņotajām papildprasībām; un
- (d) attiecībā uz civilās aviācijas gaisa kuģiem, gaisa kuģu dzinējiem un gaisa kuģu propelleriem atbilst piemērojamajai obligātajai lidojumderīguma uzturēšanas informācijai, tostarp importētājas Puses lidojumderīguma direktīvām, ko paziņojusi minētā Puse.

2. Izdodot lidojumderīguma eksporta sertifikātu lietotam gaisa kuģim, kas reģistrēts eksportētājā Pusē, papildus 1. punkta a) līdz d) apakšpunktā minētajām prasībām eksportētājas Puses kompetentā iestāde nodrošina, ka šādam gaisa kuģim tā ekspluatācijas laikā ir veikta pienācīga tehniskā apkope, izmantojot eksportētājas Puses apstiprinātas procedūras un metodes, par ko liecina gaisa kuģa žurnāli un tehniskās apkopes uzskaitē.

26. pants. Jauna civilās aeronavigācijas ražojuma eksporta sertifikāta atzīšana

Importētājas Puses kompetentā iestāde atzīst eksporta sertifikātu, ko attiecībā uz civilās aeronavigācijas ražojumu izdevusi eksportētājas Puses kompetentā iestāde vai ražošanas apstiprinājuma turētājs, saskaņā ar šajā pielikumā izklāstītajiem noteikumiem un nosacījumiem un kā sīki izklāstīts tehniskās īstenošanas procedūrās.

27. pants. Lietota gaisa kuģa lidojumderīguma eksporta sertifikāta atzīšana

1. Importētājas Puses kompetentā iestāde atzīst lidojumderīguma eksporta sertifikātu, ko eksportētājas Puses kompetentā iestāde izdevusi lietotam gaisa kuģim saskaņā ar šajā pielikumā izklāstītajiem noteikumiem un nosacījumiem un tehniskās īstenošanas procedūrām, tikai tad, ja lietotajam gaisa kuģim attiecīgā gaisa kuģa tipa lidojumderīguma uzturēšanas atbalstam ir tipa sertifikāta turētājs vai ierobežota tipa sertifikāta turētājs.

2. Lai lietota gaisa kuģa, kas ražots eksportētājas Puses ražošanas uzraudzībā, lidojumderīguma eksporta sertifikātu varētu atzīt saskaņā ar 1. punktu, eksportētājas Puses kompetentā iestāde pēc pieprasījuma palīdz importētājas Puses kompetentajai iestādei iegūt datus un informāciju par:

- (a) gaisa kuģa konfigurāciju laikā, kad tas atstāja ražotāja rūpnīcu; un
- (b) tās apstiprinātām turpmākām izmaiņām un remontiem, kas veikti gaisa kuģim.

3. Importētāja Puse var pieprasīt pārbaužu dokumentāciju un tehniskās apkopes uzskaiti, kā sīki izklāstīts tehniskās īstenošanas procedūrās.

4. Ja, izvērtējot kāda eksportam paredzēta lietota gaisa kuģa lidojumderīguma statusu, eksportētājas Puses kompetentā iestāde nespēj noteikt atbilstību visām 25. panta [Eksporta sertifikāta izdošana] 2. punktā un šā panta 1. un 2. punktā noteiktajām prasībām, tā:

- (a) informē importētājas Puses kompetento iestādi;
- (b) ar importētājas Puses kompetento iestādi saskaņo, kā sīki izklāstīts tehniskās īstenošanas procedūrās, piekrišanu izņēmumiem no piemērojamajām prasībām vai to noraidīšanu un
- (c) reģistrē visus pieņemtos izņēmumus, ja eksports tiek veikts.

G IEDAĻA. Kompetento iestāžu kvalifikācija

28. pants. Kvalifikācijas prasības atbilstības atzinumu un sertifikātu atzīšanai

1. Katra Puse uztur strukturētu un efektīvu sertifikācijas un uzraudzības sistēmu šā pielikuma īstenošanai, tostarp:
 - (a) tiesisko un normatīvo regulējumu, kas jo īpaši nodrošina reglamentējošās pilnvaras attiecībā uz struktūrām, kuras tiek reglamentētas saskaņā ar Puses civilās aviācijas drošības regulatīvo sistēmu;
 - (b) organizatorisko struktūru, tostarp atbildības skaidru aprakstu;
 - (c) pietiekamus resursus, tostarp kvalificētus darbiniekus ar pietiekamām zināšanām, pieredzi un apmācību;
 - (d) piemērotus procesus, kas dokumentēti politikā un procedūrās;
 - (e) dokumentāciju un uzskaiti un
 - (f) izveidotu pārbaužu programmu, ar kuru nodrošina tiesiskā un normatīvā regulējuma vienādu īstenošanu dažādos uzraudzības sistēmas elementos.

29. pants. Kompetento iestāžu kvalifikācijas uzturēšana

1. Lai saglabātu savstarpēju uzticēšanos katras Puses regulatīvajai sistēmai attiecībā uz šā pielikuma īstenošanu, tādējādi nodrošinot pietiekami līdzvērtīgu drošības līmeni, katras Puses tehniskais pārstāvis regulāri novērtē otras Puses kompetento iestāžu atbilstību kvalifikācijas prasībām, kas minētas 28. pantā [Kvalifikācijas prasības atbilstības atzinumu un sertifikātu atzīšanai]. Šādas pastāvīgas savstarpējas novērtēšanas kārtību sīki izklāsta tehniskās īstenošanas procedūrās.
2. Vienas Puses kompetentā iestāde sadarbojas ar otras Puses kompetento iestādi, kad vien šādi novērtējumi ir vajadzīgi, un nodrošina, ka to uzraudzībā esošās reglamentētās struktūras dod Pušu tehniskajiem pārstāvjiem piekļuvi.
3. Ja kādas Puses tehniskais pārstāvis uzskata, ka otras Puses kompetentās iestādes tehniskā kompetence vairs nav atbilstoša vai ka būtu jāaptur minētās kompetentās iestādes sagatavoto atbilstības atzinumu un izdoto sertifikātu atzīšana, jo otras Puses sistēmas, kas attiecas uz šā pielikuma īstenošanu, vairs nenodrošina pietiekami līdzvērtīgu drošības līmeni, kas atļauj šādu atzīšanu, tad Pušu tehniskie pārstāvji apspriežas, lai noteiktu korektīvas darbības.
4. Ja savstarpēja uzticēšanās netiek atjaunota ar savstarpēji pieņemamiem līdzekļiem, katras Puses tehniskais pārstāvis var nodot 3. punktā minēto jautājumu izskatīšanai Sertifikācijas uzraudzības padomē.
5. Ja Sertifikācijas uzraudzības padome neatrisina jautājumu, katra Puse 3. punktā minēto jautājumu var iesniegt izskatīšanai Specializētajā komitejā aviācijas drošības jomā.

H IEDAĻA. Saziņa, apspriedes un atbalsts

30. pants. Paziņojumi

levērojot izņēmumus, par kuriem Pušu tehniskie pārstāvji lemj katrā atsevišķā gadījumā, visa saziņa starp Pušu kompetentajām iestādēm, tostarp dokumentācijas sagatavošana, kā sīki izklāstīts tehniskās īstenošanas procedūrās, notiek angļu valodā.

31. pants. Tehniskas apspriedes

1. Pušu tehniskie pārstāvji jautājumus, kas saistīti ar šā pielikuma īstenošanu, risina apspriedēs.
2. Ja apspriedēs, kas notiek saskaņā ar 1. punktu, netiek panākts abpusēji pieņemams risinājums, katras Puses tehniskais pārstāvis var nodot 1. punktā minēto jautājumu Sertifikācijas uzraudzības padomei.
3. Ja Sertifikācijas uzraudzības padome neatrisina šo jautājumu, katra Puse 1. punktā minēto jautājumu var nodot izskatīšanai Specializētajā komitejā aviācijas drošības jomā.

32. pants. Atbalsts sertifikācijas un lidojumderīguma uzturēšanas uzraudzības darbībām

Pēc pieprasījuma, pēc abpusējas piekrišanas un pieejamo resursu apmērā vienas Puses kompetentā iestāde var otras Puses kompetentajai iestādei sniegt tehnisku atbalstu, datus un informāciju attiecībā uz sertifikācijas un lidojumderīguma uzturēšanas uzraudzības darbībām saistībā ar konstruēšanas, ražošanas un vides aizsardzības sertifikāciju. Sniedzamais atbalsts un šāda atbalsta sniegšanas process ir sīki izklāstīts tehniskās īstenošanas procedūrās.

ROAD-1. PIELIKUMS. KRAVU AUTOPĀRVADĀJUMI

- A daļa. Prasības kravu autopārvadātājiem saskaņā ar šā nolīguma ROAD.5. pantu
1. iedaļa. Atļauja veikt kravu autopārvadātāja profesionālo darbību un tās veikšana

1. pants. Darbības joma

Šajā iedaļā reglamentē kravu autopārvadātāja profesionālās darbības atļaušanu un šīs profesijas veikšanu, un tā attiecas uz visiem tās Puses kravu autopārvadātājiem, kas veic kravu pārvadājumus šā nolīguma ROAD.4. panta [Kravu pārvadāšana starp Pušu teritorijām, caur tām un tajās] darbības jomā.

2. pants. Definīcijas

Šajā iedaļā:

- a) “atļauja veikt kravu autopārvadātāja profesionālo darbību” ir administratīvs lēmums, ar kuru fiziskai vai juridiskai personai, kas atbilst šajā iedaļā paredzētajiem nosacījumiem, atļauj veikt kravu autopārvadātāja profesionālo darbību;
- b) “kompetentā iestāde” ir valsts, reģionālā vai vietējā līmeņa iestāde Pusē, kura, lai izsniegtu atļauju veikt kravu autopārvadātāja profesionālo darbību, pārbauda fiziskās vai juridiskās personas atbilstību nosacījumiem, kas paredzēti šajā iedaļā, un kurai ir pilnvaras piešķirt, apturēt vai anulēt atļauju kravu autopārvadātāja profesionālās darbības veikšanai; un
- c) “parastā dzīvesvieta” ir vieta, kurā persona dzīvo pastāvīgi, proti, vismaz 185 dienas katrā kalendārā gadā, personīgo saišu dēļ, kas apliecina ciešu saistību starp minēto personu un vietu, kur tā dzīvo.

3. pants. Autopārvadātāja profesionālās darbības veikšanas prasības

Fiziskām vai juridiskām personām, kas veic kravu autopārvadātāja profesionālo darbību:

- (a) jābūt faktiskai un stabilai uzņēmējdarbības veikšanas vietai Pusē, kā noteikts šīs iedaļas 5. pantā;
- (b) jābūt labai reputācijai, kā noteikts šīs iedaļas 6. pantā;
- (c) jābūt atbilstīgam finansiālajam stāvoklim, kā noteikts šīs iedaļas 7. pantā; un
- (d) jābūt nepieciešamai profesionālajai kompetencei, kā noteikts šīs iedaļas 8. pantā.

4. pants. Pārvadājumu vadītājs

1. Kravu autopārvadātājs izraugās vismaz vienu fizisku personu, pārvadājumu vadītāju, kas faktiski un pastāvīgi vada tā pārvadājumu darbības un atbilst 3. panta b) un d) punktā izklāstītajām prasībām, un kas:

- (a) ir faktiski saistīts ar kravu autopārvadātāju, piemēram, ir tā darbinieks, direktors, īpašnieks vai persona, kas to pārvalda, vai minētā persona; un
- (b) ir tās Puses pastāvīgais iedzīvotājs, kuras teritorijā kravu autopārvadātājs veic uzņēmējdarbību.

2. Ja fiziskā vai juridiskā persona neatbilst profesionālās kompetences prasībai, kompetentā iestāde var atļaut fiziskajai vai juridiskajai personai veikt kravu autopārvadātāja profesionālo darbību, ja saskaņā ar 1. punktu nav izraudzīts pārvadājumu vadītājs, ar nosacījumu, ka:

- (a) fiziskā vai juridiskā persona izraugās kravu autopārvadātāja uzņēmējdarbības veikšanas vietas Pusē pastāvīgi dzīvojošu fizisku personu, kas atbilst 3. panta b) un d) punktā noteiktajām prasībām un kas uz līguma pamata uzņēmuma vārdā ir pilnvarota veikt uzņēmuma pārvadājumu vadītāja pienākumus;
- (b) līgumā, kas noslēgts starp fizisko vai juridisko personu un a) apakšpunktā minēto personu, ir noteikti pienākumi, kas minētajai personai faktiski un pastāvīgi jāpilda, un norādīti minētās personas pārvadājumu vadītāja pienākumi. Nosakāmajos pienākumos jo īpaši ir iekļauta transportlīdzekļu tehniskās apkopes uzraudzība, pārvadājumu līgumu un dokumentu pārbaude, galvenie grāmatvedības jautājumi, kravu vai pakalpojumu sadale transportlīdzekļu vadītājiem un transportlīdzekļiem un drošības pasākumu kontrole;
- (c) kā pārvadājumu vadītājs a) apakšpunktā minētā persona var vadīt pārvadājumu darbības ne vairāk kā četros dažādos kravu autopārvadātājos, kuru kopējā autoparka automašīnu skaits nepārsniedz 50 automašīnas; un
- (d) šā punkta a) apakšpunktā minētā persona konkrētos pienākumus veic vienīgi fiziskās vai juridiskās personas interesēs, un minētās personas pienākumi tiek pildīti neatkarīgi no jebkuras fiziskas vai juridiskas personas, kuras labā tā veic pārvadājumu operācijas.

3. Puse var pieņemt lēmumu, ka saskaņā ar 1. punktu izraudzītu pārvadājumu vadītāju nevar izraudzīt arī saskaņā ar 2. punktu vai arī viņu var izraudzīt tikai attiecībā uz fizisku vai juridisku personu vai autoparka automašīnu ierobežotu skaitu, kas ir mazāks par 2. punkta c) apakšpunktā minēto.

4. Fiziskā vai juridiskā persona paziņo kompetentajai iestādei par izraudzīto pārvadājumu vadītāju vai vadītājiem.

5. pants. Uzņēmējdarbības veikšanas vietas prasības nosacījumi

Lai izpildītu prasību par faktisko un stabilo uzņēmējdarbības veikšanas vietu uzņēmējdarbības veikšanas vietas Pusē fiziskajai vai juridiskajai personai:

- (a) ir telpas, kurās tai ir pieejami uzņēmējdarbības pamatdokumentu oriģināli, kas var būt elektroniskā vai jebkurā citā formātā; jo īpaši tas attiecas uz tās pārvadājuma līgumiem, dokumentiem, kuri saistīti ar transportlīdzekļiem, kas ir fiziskās vai juridiskās personas rīcībā, uz grāmatvedības dokumentiem, personālvadības dokumentiem, darba līgumiem, sociālā nodrošinājuma dokumentiem, dokumentiem, kuros ir dati par transportlīdzekļa vadītāju nosūtīšanu un norīkošanu darbā, dokumentiem, kuros ir dati par braucieniem, transportlīdzekļa vadīšanas laiku un atpūtas laikposmiem, un jebkuriem citiem dokumentiem, kuriem ir jābūt kompetentajai iestādei pieejamiem, lai pārbaudītu atbilstību šajā iedaļā paredzētajiem nosacījumiem;
- (b) tā ir reģistrēta minētās Puses komercsabiedrību reģistrā vai līdzīgā reģistrā, ja tas ir prasīts valsts tiesību aktos;
- (c) tai piemēro ieņēmumu nodokli un, ja tas ir prasīts valsts tiesību aktos, tai ir piešķirts PVN identifikācijas numurs;

- (d) pēc atļaujas piešķiršanas tās rīcībā ir viens vai vairāki transportlīdzekļi, kuri ir reģistrēti vai laisti aprītē un kurus atļauts lietot saskaņā ar minētās Puses tiesību aktiem, neatkarīgi no tā, vai minētie transportlīdzekļi ir pilnīgā īpašumā vai, piemēram, turējumā saskaņā ar nomas-izpirkuma līgumu vai saskaņā ar nomas vai līzings līgumu;
- (e) tā faktiski un pastāvīgi veic administratīvo un komerciālo darbību, izmantojot atbilstošas iekārtas un aprīkojumu minētajā Pusē esošās telpās, kā minēts a) punktā, un faktiski un pastāvīgi vada pārvadājumu operācijas, izmantojot f) punktā minētos transportlīdzekļus, kuriem ir atbilstošas tehniskās iekārtas, kas izvietotas minētajā Pusē; un
- (f) pastāvīgi un regulāri tās rīcībā ir zināms skaits transportlīdzekļu, kuri atbilst d) punkta nosacījumiem, un transportlīdzekļa vadītāju, kuri parasti atrodas kādā saimnieciskās darbības centrā minētajā Pusē, un tas ir samērīgs ar uzņēmuma veikto pārvadājumu operāciju apjomu.

6. pants. Labas reputācijas prasības nosacījumi

1. Saskaņā ar 2. punktu Puses paredz nosacījumus, kas jāpilda fiziskajām vai juridiskajām personām un pārvadājumu vadītājiem, lai atbilstu prasībai par labu reputāciju.

Nosakot to, vai fiziskā vai juridiskā persona atbilst minētajai prasībai, Puses ņem vērā fiziskās vai juridiskās personas, tās pārvadājumu vadītāju, izpilddirektoru un jebkuras citas tādas attiecīgas personas rīcību, kā Puse to var būt noteikusi. Jebkura atsauce šajā pantā uz notiesāšanu, sankcijām vai pārkāpumiem ietver notiesāšanu, sankcijas vai pārkāpumus, kas attiecas uz pašu fizisko vai juridisko personu, tās pārvadājumu vadītājiem, izpilddirektoriem un jebkuru citu tādu attiecīgo personu, kā Puse to var būt noteikusi.

Pirmajā daļā minētajos nosacījumos ir iekļauts vismaz turpmāk norādītais:

- (a) nav nopietna pamatojuma apstrīdēt pārvadājumu vadītāja vai kravu autopārvadātāja labo reputāciju, ja tie, piemēram, nav tikuši notiesāti vai tiem nav piemērotas sankcijas par jebkādiem smagiem to valsts spēkā esošo normatīvo aktu pārkāpumiem šādās jomās:
 - (i) komercietības;
 - (ii) maksātnespējas tiesības;
 - (iii) samaksu un nodarbināšanas nosacījumi profesijā;
 - (iv) ceļu satiksme;
 - (v) profesionālā atbildība;
 - (vi) cilvēku vai narkotiku tirdzniecība;
 - (vii) nodokļu tiesības; un
- (b) pārvadājumu vadītājs vai kravu autopārvadātājs vienā vai abās Pusēs nav bijis notiesāts par smagu kriminālnozieģumu vai sodīts par šā nolīguma Otrās daļas Trešā temata I sadaļas [Kravu autopārvadājumi] noteikumu vai valsts noteikumu smagiem pārkāpumiem, kas jo īpaši attiecas uz:
 - (i) transportlīdzekļa vadīšanas laiku un transportlīdzekļa vadītāja atpūtas laikposmiem, darba laiku un kontrolierīču uzstādīšanu un izmantošanu;

- (ii) starptautiskajā satiksmē izmantojamo komerciālo transportlīdzekļu maksimālajām svāra un gabarītu normām;
- (iii) transportlīdzekļa vadītāju sākotnējās kvalifikācijas iegūšanu un turpmāko apmācību;
- (iv) komerciālo transportlīdzekļu tehnisko pārbaudi uz ceļiem, tostarp mehānisko transportlīdzekļu obligātajām tehniskajām pārbaudēm;
- (v) piekļuvi starptautisko kravu autopārvadājumu tirgum;
- (vi) bīstamu kravu autopārvadājumu drošību;
- (vii) ātruma ierobežošanas ierīču uzstādīšanu noteiktu kategoriju transportlīdzekļos;
- (viii) transportlīdzekļa vadītāja apliecību;
- (ix) profesionālās darbības atļaušanu;
- (x) dzīvnieku pārvadāšanu;
- (xi) darba ņēmēju norīkošanu darbā autopārvadājumu jomā;
- (xii) tiesību aktiem, kas piemērojami līgumsaistībām; un
- (xiii) braucieniem, kuru iekraušanas un izkraušanas punkti atrodas otrā Pusē.

2. Piemērojot šā panta 1. punkta trešās daļas b) apakšpunktu, ja pārvadājumu vadītājs vai kravu autopārvadātājs vienā vai abās Pusēs ir notiesāts par smagu kriminālnozieģumu vai sodīts par vienu no vissmagākajiem pārkāpumiem, kā noteikts ROAD.A.1.1. papildinājumā, kompetentā iestāde uzņēmējdarbības veikšanas vietas Pusē atbilstīgi un savlaicīgi īsteno administratīvu procedūru, kas ietver, ja vajadzīgs, pārbaudi attiecīgās fiziskās vai juridiskās personas telpās.

Administratīvās procedūras laikā kompetentā iestāde novērtē, vai īpašu apstākļu dēļ labas reputācijas zaudēšana konkrētajā gadījumā būtu nesamērīga reakcija. Minētajā novērtējumā kompetentā iestāde ņem vērā smagu šā panta 1. punkta trešajā daļā minēto noteikumu pārkāpumu skaitu, kā arī to ROAD.A.1.1. papildinājumā noteikto vissmagāko pārkāpumu skaitu, par kuriem pārvadājumu vadītājs vai kravu autopārvadātājs ir notiesāts vai par kuriem tiem piemērotas sankcijas. Jebkuri šādi konstatējumi ir pienācīgi pierādīti un pamatoti.

Ja kompetentā iestāde konstatē, ka labas reputācijas zaudēšana būtu nesamērīga, tā nolemj, ka attiecīgā fiziskā vai juridiskā persona saglabā labu reputāciju. Ja kompetentā iestāde nekonstatē, ka labas reputācijas zaudēšana būtu nesamērīga, tad notiesāšana vai sankcija rada labas reputācijas zaudējumu.

3. Specializētā autotransporta komiteja sastāda tādu nopietnu pārkāpumu kategoriju, veidu un smaguma pakāpju sarakstu, kuri papildus ROAD.A.1.1. papildinājumā norādītajiem pārkāpumiem var izraisīt labas reputācijas zaudēšanu.

4. Prasību par labu reputāciju neuzskata izpildītu līdz dienai, kad saskaņā ar attiecīgajiem Pušu valsts tiesību aktu noteikumiem tiek veikta rehabilitācija vai jebkāds cits pasākums ar līdzvērtīgu iedarbību.

7. pants. Finansiālā stāvokļa prasības nosacījumi

1. Lai izpildītu prasību par finansiālo stāvokli, fiziskā vai juridiskā persona vienmēr attiecīgā finanšu gada laikā ir spējīga izpildīt savas finanšu saistības. Fiziskā vai juridiskā persona, pamatojoties uz gada pārskatiem, kurus apstiprinājis revidents vai attiecīgi pilnvarota persona, pierāda, ka katru gadu tās rīcībā ir kapitāls un rezerves:

- (a) kopsummā vismaz 9000 EUR / 8000 GBP, ja tiek izmantots tikai viens transportlīdzeklis, 5000 EUR / 4500 GBP par katru papildu izmantoto mehānisko transportlīdzekli vai transportlīdzekļu sastāvu, kura pieļaujamā pilnmasa pārsniedz 3,5 tonnas, un 900 EUR / 800 GBP par katru papildu mehānisko transportlīdzekli vai transportlīdzekļu sastāvu, kura pieļaujamā pilnmasa pārsniedz 2,5 tonnas, bet nepārsniedz 3,5 tonnas;
- (b) fiziskās vai juridiskās personas, kas veic kravu autopārvadātāja profesionālo darbību, izmantojot tikai mehāniskos transportlīdzekļus vai transportlīdzekļu sastāvus, kuru pieļaujamā pilnmasa pārsniedz 2,5 tonnas, bet nepārsniedz 3,5 tonnas, pamatojoties uz gada pārskatiem, kurus apstiprinājis revidents vai attiecīgi pilnvarota persona, pierāda, ka katru gadu to rīcībā ir kapitāls un rezerves kopsummā vismaz 1800 EUR / 1600 GBP, ja tiek izmantots tikai viens transportlīdzeklis, un 900 EUR / 800 GBP par katru papildu izmantoto transportlīdzekli.

2. Atkāpjoties no 1. punkta, kompetentā iestāde var atļaut vai pieprasīt uzņēmumam apliecināt savu finansiālo stāvokli ar apliecināšanu dokumentu, ko nosaka kompetentā iestāde, piemēram, bankas garantiju vai apdrošināšanas apliecinājumu, tostarp profesionālās atbildības apdrošināšanas apliecinājumu, ko ir izsniegusi viena vai vairākas bankas vai citas finanšu iestādes, tostarp apdrošināšanas sabiedrības, vai citu saistošu dokumentu, kas sniedz kopēju un solidāru galvojumu par uzņēmumu attiecībā uz summām, kas noteiktas 1. punkta a) apakšpunktā.

3. Atkāpjoties no 1. punkta, ja nav apstiprinātu gada pārskatu par uzņēmuma reģistrācijas gadu, kompetentā iestāde piekrīt, ka uzņēmumam jāpierāda savs finansiālais stāvoklis, izmantojot apliecināšanu dokumentu, piemēram, bankas garantiju, finanšu iestādes izdotu dokumentu, kurā noteikta piekļuve kredītam uzņēmuma vārdā, vai citu saistošu dokumentu, ko noteikusi kompetentā iestāde un kas pierāda, ka uzņēmuma rīcībā ir 1. punkta a) apakšpunktā norādītās summas.

4. Šā panta 1. punktā minētie gada pārskati un 2. punktā minētā garantija, kurus paredzēts pārbaudīt, attiecas uz saimniecisko vienību, kas veic uzņēmējdarbību Pusē, kurā ir bijusi pieprasīta atļauja, bet ne uz jebkuru citu vienību, kas veic uzņēmējdarbību otrā Pusē.

8. pants. Profesionālās kompetences prasības nosacījumi

1. Lai izpildītu prasību par profesionālo kompetenci, attiecīgajai personai vai attiecīgajām personām ir ROAD.A.1.2. papildinājuma I daļā minētajam līmenim atbilstīgas zināšanas šajā iedaļā uzskaitītajos mācību priekšmetos. Šīs zināšanas pierāda, izmantojot obligātu rakstisku eksāmenu, ko, ja Puse pieņem attiecīgu lēmumu, var papildināt ar mutisku eksāmenu. Minētos eksāmenus organizē saskaņā ar ROAD.A.1.2. papildinājuma II daļu. Šajā sakarā Puse var pieņemt lēmumu pirms eksāmena paredzēt mācības.

2. Attiecīgās personas kārto eksāmenu tajā Pusē, kurā ir to parastā dzīvesvieta.

3. Šā panta 1. punktā minētos rakstiskos un mutiskos eksāmenus drīkst organizēt un par tiem izsniegt sertifikātus tikai tās iestādes vai struktūras, kurām šim nolūkam Puse saskaņā ar tās

noteiktajiem kritērijiem ir izdevusi attiecīgu atļauju. Puses regulāri pārbauda, vai eksāmeni, ko organizē minētās iestādes vai struktūras, atbilst ROAD.A.1.2. papildinājumam.

4. Ja persona ir saņēmusi noteiktas augstākās vai tehniskās izglītības kvalifikācijas, kuras piešķirtas Pusē un nodrošina zināšanas visos ROAD.A.1.2. papildinājumā uzskaitītajos mācību priekšmetos, un kuras īpaši norādītas šim nolūkam, tad minētā Puse viņu var atbrīvot no obligātiem eksāmeņiem šajos priekšmetos, par kuriem piešķirtas minētās kvalifikācijas. Šo izņēmumu piemēro tikai tām ROAD.A.1.2. papildinājuma I daļas iedaļām, par kurām izsniegtā kvalifikācija attiecas uz visiem mācību priekšmetiem, kas uzskaitīti zem katras iedaļas virsraksta.

Puse var atbrīvot no īpašām eksāmena daļām personas, kas uzrāda profesionālās kompetences sertifikātus, kuri ir derīgi, lai minētajā Pusē veiktu iekšzemes pārvadājumu operācijas.

9. pants. Atbrīvojums no eksāmena

Saistībā ar atļaujas piešķiršanu kravu autopārvadātājam, kas izmanto tikai mehāniskos transportlīdzekļus vai transportlīdzekļu sastāvus, kuru pieļaujamā pilnmasa nepārsniedz 3,5 tonnas, Puse var nolemt atbrīvot no prasības kārtot 8. panta 1. punktā minētos eksāmenus personas, kas pierāda, ka tās nepārtraukti desmit gadus pirms 2020. gada 20. augusta ir vadījušas tāda paša veida fizisku vai juridisku personu.

10. pants. Atļauju apturēšana un anulēšana

1. Ja kompetentā iestāde konstatē, ka pastāv risks, ka fiziskā vai juridiskā persona vairs nespēs izpildīt 3. pantā paredzētās prasības, šī iestāde par to informē fizisko vai juridisko personu. Ja kompetentā iestāde konstatē, ka viena vai vairākas no šīm prasībām vairs netiek izpildītas, tā nosaka vienu no turpmāk norādītajiem termiņiem, kurā fiziskā vai juridiskā persona var labot situāciju:

- (a) ja pārvadājumu vadītājs vairs neatbilst prasībām attiecībā uz labu reputāciju vai profesionālo kompetenci, – ne vairāk kā 6 mēneši, lai pieņemtu darbā pārvadājumu vadītāja aizvietotāju; šo termiņu var pagarināt par 3 mēnešiem pārvadājumu vadītāja nāves vai invaliditātes gadījumā;
- (b) ja fiziskajai vai juridiskajai personai ir nepieciešams labot situāciju, pierādot, ka fiziskajai vai juridiskajai personai ir faktiskā un stabila uzņēmējdarbības veikšanas vieta, – ne vairāk kā 6 mēneši; vai
- (c) ja finansiālais stāvoklis neatbilst prasībām, – ne vairāk kā 6 mēneši, lai pierādītu, ka minētā prasība atkal tiek nepārtraukti izpildīta.

2. Kompetentā iestāde var prasīt, lai fiziskā vai juridiskā persona, kuras atļauja ir apturēta vai anulēta, nodrošinātu, ka pirms jebkāda rehabilitācijas pasākuma veikšanas tās pārvadājumu vadītāji ir nokārtojuši eksāmenus, kas minēti 8. panta 1. punktā.

3. Ja kompetentā iestāde konstatē, ka fiziskā vai juridiskā persona vairs neizpilda vienu vai vairākas no 3. pantā paredzētajām prasībām, tā atļauju kravu autopārvadātāja profesionālās darbības veikšanai aptur vai anulē vēlākais, kad beidzas šā panta 1. punktā minētie termiņi.

11. pants. Atzinums par pārvadājumu vadītāja nepiemērotību

1. Ja pārvadājumu vadītājs zaudē labu reputāciju saskaņā ar 6. pantu, kompetentā iestāde pasludina minēto pārvadājumu vadītāju par nepiemērotu kravu autopārvadātāja pārvadājumu darbību vadīšanai.

Kompetentā iestāde nereabilitē pārvadājumu vadītāju agrāk kā vienu gadu pēc labas reputācijas zaudēšanas dienas un pirms pārvadājumu vadītājs nav pierādījis, ka vismaz 3 mēnešus ir piedalījies atbilstīgā apmācībā vai nolīcis eksāmenu par ROAD.A.1.2. papildinājuma I daļā uzskaitītajiem priekšmetiem.

2. Ja pārvadājumu vadītājs zaudē labu reputāciju saskaņā ar 6. pantu, rehabilitācijas pieteikumu drīkst iesniegt ne agrāk kā vienu gadu pēc labas reputācijas zaudēšanas dienas.

12. pants. Pieteikumu izskatīšana un reģistrācija

1. Kompetentās iestādes katrā Pusē valsts elektroniskajos reģistros, kas minēti 13. panta 1. punktā, reģistrē datus par uzņēmumiem, kuriem tās izsniedz atļaujas.

2. Novērtējot uzņēmuma labo reputāciju, kompetentās iestādes pārbauda, vai pieteikuma iesniegšanas laikā izraudzītais pārvadājumu vadītājs vai vadītāji vienā no Pusēm ir atzīti par nepiemērotiem uzņēmuma pārvadājumu darbību vadīšanai saskaņā ar 11. pantu.

3. Kompetentās iestādes regulāri uzrauga, vai uzņēmumi, kuriem tās izsniegušas atļauju kravu autopārvadātāja profesionālās darbības veikšanai, joprojām atbilst 3. pantā minētajām prasībām. Šajā nolūkā kompetentās iestādes veic pārbaudes, tostarp attiecīgā gadījumā pārbaudes uz vietas attiecīgā uzņēmuma telpās, pievēršot uzmanību uzņēmumiem, kuri atzīti par paaugstināta riska uzņēmumiem.

13. pants. Valsts elektroniskie reģistri

1. Kompetentās iestādes uztur valsts elektronisko reģistru, kurā reģistrē autopārvadājumu uzņēmumus, kuriem ir atļauts veikt kravu autopārvadātāja profesionālo darbību.

2. Specializētā autotransporta komiteja nosaka autopārvadājumu uzņēmumu valsts reģistros iekļautos datus un nosacījumus attiecībā uz piekļuvi šiem datiem.

14. pants. Kompetento iestāžu administratīvā sadarbība

1. Kompetentās iestādes katrā Pusē izraugās valsts kontaktpunktu, kas ir atbildīgs par informācijas apmaiņu ar otras Puses kompetentajām iestādēm attiecībā uz šīs iedaļas piemērošanu.

2. Kompetentās iestādes katrā Pusē cieši sadarbojas un ātri sniedz cita citai savstarpēju palīdzību un jebkādu citu atbilstīgu informāciju, lai veicinātu šīs iedaļas īstenošanu un izpildi.

3. Kompetentās iestādes katrā Pusē veic individuālas pārbaudes, lai pārliecinātos, vai uzņēmums atbilst nosacījumiem, kas reglamentē atļauju kravu autopārvadātājam veikt profesionālo darbību, ja pienācīgi pamatotos gadījumos to pieprasa kompetentā iestāde otrā Pusē. Tā informē kompetento iestādi otrā Pusē par šādu pārbaūžu rezultātiem un par veiktajiem pasākumiem, ja konstatē, ka uzņēmums vairs neatbilst šajā iedaļā noteiktajām prasībām.

4. Kompetentās iestādes katrā Pusē apmainās ar informāciju par notiesāšanu un sankcijām par jebkādiem smagiem pārkāpumiem, kas minēti 6. panta 2. punktā.

5. Specializētā autotransporta komiteja paredz sīki izstrādātus noteikumus par 3. un 4. punktā minētās informācijas apmaiņas kārtību.

ROAD.A.1.1. PAPILDINĀJUMS. Vissmagākie pārkāpumi ROAD.1. pielikuma A daļas 1. iedaļas 6. panta 2. punkta nozīmē

1. Vadīšanas laika pārsniegšana:
 - (a) Sešu dienu vai divu nedēļu laikposma maksimālā transportlīdzekļa vadīšanas laika pārsniegšana par 25 % vai vairāk.
 - (b) Dienas darba laikā maksimālā ikdienas transportlīdzekļa vadīšanas laika pārsniegšana par 50 % vai vairāk.
2. Tahogrāfa un/vai ātruma ierobežotāja neuzstādīšana vai tādas krāpnieciskā nolūkā izmantojamas ierīces uzstādīšana transportlīdzeklī un/vai lietošana, ar ko iespējams grozīt reģistrācijas kontrolierīces un/vai ātruma ierobežotāja datus, vai reģistrācijas diagrammu vai no tahogrāfa un/vai no vadītāja kartes lejupielādēto datu viltošana.
3. Braukšana bez derīgas transportlīdzekļa tehniskās apskates apliecības un/vai braukšana ar, *inter alia*, bremžu sistēmas, stūres pārvadu, riteņu/riepu, balstiekārtas vai šasijas ļoti nopietnām nepilnībām, kas varētu radīt tik lielu satiksmes drošības tūlītēju apdraudējumu, ka tādēļ pieņem lēmumu transportlīdzekli imobilizēt.
4. Tādu bīstamu kravu pārvadājumi, kuras ir aizliegts pārvadāt vai kuras pārvadā ar aizliegtu vai neatļautu taru vai nelietojot identifikācijas zīmes uz transportlīdzekļa par to, ka tās ir bīstamas kravas, tādējādi apdraudot dzīvības vai vidi tik lielā mērā, ka tādēļ pieņem lēmumu transportlīdzekli imobilizēt.
5. Kravu pārvadāšana, ja nav derīgas transportlīdzekļa vadītāja apliecības, vai pārvadāšana, ko veic uzņēmums, kuram nav derīgas atļaujas, kā minēts šā nolīguma ROAD.5. pantā.
6. Transportlīdzekļa vadīšana, izmantojot vadītāja karti, kas ir viltota, nav viņa karte vai kas iegūta, pamatojoties uz nepatiesiem apliecinājumiem un/vai viltotiem dokumentiem.
7. Kravu pārvadāšana ar transportlīdzekļiem, kuru pieļaujamais pilnais svars ir lielāks par 12 tonnām, ja tie pārsnieguši maksimālo pieļaujamo pilnmasu par 20 % vai vairāk, un kravu pārvadāšana ar transportlīdzekļiem, kuru pieļaujamais pilnais svars ir mazāks par 12 tonnām, ja tie pārsnieguši maksimālo pieļaujamo pilnmasu par 25 % vai vairāk.

ROAD.A.1.2. PAPILDINĀJUMS. I daļa. ROAD.1. pielikuma A daļas 1. iedaļas 8. PANTĀ MINĒTO
MĀCĪBU PRIEKŠMETU SARAKSTS

Zināšanām, kas jāņem vērā, lai Puses oficiāli atzītu profesionālo kompetenci, jāaptver vismaz turpmāk uzskaitītie mācību priekšmeti. Attiecībā uz minētajiem mācību priekšmetiem pretendentiem uz kravu autopārvadātāja kvalifikāciju ir jābūt pārvadājumu uzņēmuma vadīšanai vajadzīgajam zināšanu un praktisko spēju līmenim.

Turpmāk norādītajam minimālajam zināšanu līmenim ir jāatbilst vismaz tam zināšanu līmenim, ko sasniedz, iegūstot obligāto izglītību, kas ir papildināta vai nu ar arodmācībām un papildu tehnisko apmācību, vai ar mācībām vidusskolā vai citu tehnisko apmācību.

A. Civiltiesības

Pretendentam jā īpaši:

- (a) jāzina galvenie autopārvadājumos izmantojamo līgumu veidi, kā arī no tiem izrietošās tiesības un saistības;
- (b) jāprot vest sarunas par juridiski spēkā esošu pārvadājumu līgumu, jo īpaši attiecībā uz pārvadājumu noteikumiem;
- (c) jāprot analizēt pretendenta principāla prasību attiecībā uz kompensāciju par kravas nozaudēšanu vai bojāšanu pārvadājumu laikā vai tās novēlotu piegādi un izprast, kā šī prasība ietekmē pretendenta līgumsaistības; un
- (d) jāzina noteikumi un saistības, kas izriet no *CMR* Konvencijas par kravu starptautisko autopārvadājumu līgumu, kas pieņemta 1956. gada 19. maijā Ženēvā.

B. Komerctiesības

Pretendentam jā īpaši:

- (a) jāzina darījumu slēgšanas nosacījumi un formalitāšu kārtošana, pārvadātājiem noteiktie vispārējie pienākumi (reģistrēšanās, grāmatvedības uzskaitē u. c.) un bankrota sekas; un
- (b) jābūt pietiekamām zināšanām par dažādiem uzņēmumu veidiem un normām, kas reglamentē to izveidi un darbību.

C. Sociālās tiesības

Pretendentam jā īpaši:

- (a) jāzina dažādu ar autopārvadājumiem saistītu sabiedrisko iestāžu loma un darbība (arodbiedrības, rūpnīcu padomes, darbnīcu pārvaldnieki, darba aizsardzības inspektori u. c.);
- (b) jāzina darba devēja sociālā nodrošinājuma saistības;
- (c) jāzina ar autopārvadājumu uzņēmumu dažādu kategoriju darbiniekiem noslēdzamo darba līgumu noteikumi (līgumu veidi, pušu saistības, darba apstākļi un darbalais, apmaksāti atvaļinājumi, atalgojums, līguma laušana u. c.);

- (d) jāzina piemērojamie noteikumi attiecībā uz transportlīdzekļa vadīšanas laiku, transportlīdzekļa vadītāja atpūtas laikposmiem un darba laiku un minēto noteikumu piemērošanas praktiskie aspekti; un
- (e) jāzina piemērojamie noteikumi attiecībā uz transportlīdzekļa vadītāju sākotnējās kvalifikācijas iegūšanu un turpmāko apmācību, kas paredzēti šā pielikuma B daļas 1. iedaļā.

D. Nodokļu tiesības

Pretendentam jo īpaši jāzina noteikumi, ar ko reglamentē:

- (a) pievienotās vērtības nodokli (PVN) par pārvadājumu pakalpojumiem;
- (b) autotransporta nodokli;
- (c) nodokļus dažiem kravu autopārvadājumu transportlīdzekļu veidiem, ceļu nodevas un infrastruktūras lietošanas maksu; un
- (d) ienākuma nodokli.

E. Uzņēmējdarbības un finanšu pārvaldība

Pretendentam jo īpaši:

- (a) jāzina normatīvie akti un prakse, kas saistīta ar čeku, vekseļu, parādzīmju, kredītkaršu un citu maksāšanas līdzekļu vai veidu izmantošanu;
- (b) jāzina dažādi kreditēšanas veidi (bankas kredīts, dokumentārais kredīts, garantijas depozīts, ķīlu zīmes, līzings, noma, faktoringu u. c.), kā arī maksājumi un saistības, kas no tiem izriet;
- (c) jāzina, kas ir bilance, kas tajā ietverts un kā to interpretēt;
- (d) jāizprot un jāprot interpretēt peļņas un zaudējumu pārskatu;
- (e) jāprot novērtēt uzņēmuma finanšu stāvoklis un rentabilitāte, jo īpaši pamatojoties uz finanšu rādītājiem;
- (f) jāprot izstrādāt budžetu;
- (g) jāzina sava uzņēmuma izmaksu elementi (pastāvīgās izmaksas, mainīgās izmaksas, apgrozāmie līdzekļi, amortizācija u. c.) un jāprot aprēķināt izmaksas uz vienu transportlīdzekli, kilometru, reisu vai tonnu;
- (h) jāprot sastādīt visa uzņēmuma personāla darba organizācijas shēmas un sastādīt darbu grafikus, u.c.;
- (i) jāzina tirgus pētījuma sagatavošanas (mārketinga), pārvadājumu pakalpojumu realizācijas veicināšanas, klientu kartotēkas sastādīšanas, reklāmas un sabiedrisko attiecību principi u. c.;
- (j) jāzina dažādi ar autopārvadājumiem saistīti apdrošināšanas veidi (atbildības apdrošināšana, apdrošināšana nelaiemes gadījumiem/dzīvības apdrošināšana, nedzīvības apdrošināšana un bagāžas apdrošināšana) un to radītās garantijas un saistības;
- (k) jāzina autotransportā izmantojamās datu elektroniskās pārraides lietotnes;

- (l) jāprot praktiski izmantot faktūru noformēšanas noteikumus par kravu autopārvadājumu pakalpojumiem un jāzina *Incoterms* nozīme un izmantošana; un
- (m) jāzina dažādi transporta papildpakalpojumu veidi, to nozīme, funkcijas un, atsevišķos gadījumos, to statuss.

F. Piekļuve tirgum

Pretendentam jāzina īpaši:

- (a) jāzina profesionālās darbības noteikumi, ar ko reglamentē autopārvadājumus, industriālo autotransporta līdzekļu nomu un apakšlīgumu slēgšanu, un jāzina īpaši noteikumi, ar ko reglamentē autopārvadātāja profesionālo darbību, darbības uzsākšanu, atļaujas, kas vajadzīgas autopārvadājumu operāciju veikšanai, pārbaudes un sankcijas;
- (b) jāzina autopārvadājumu uzņēmumu izveides noteikumi;
- (c) jāzina dažādi dokumenti, kas nepieciešami autopārvadājumu pakalpojumu sniegšanai, un jāprot ieviest pārbaudes procedūras, ar kurām nodrošina, ka apstiprinātie dokumenti, kas attiecas uz katru pārvadājumu operāciju, jo īpaši tie, kas attiecas uz transportlīdzekli, transportlīdzekļa vadītāju, kravu un bagāžu, glabātos gan transportlīdzeklī, gan uzņēmuma telpās;
- (d) jāzina kravu autopārvadājumu tirgus organizācijas, kravu apstrādes un loģistikas noteikumi; un
- (e) jāzina robežas šķērsošanas formalitātes, T dokumentu un *TIR* karnetes nozīme un izmantojums, kā arī pienākumi un atbildība, kas izriet no to izmantojuma.

G. Tehniskie standarti un darbības tehniskie aspekti

Pretendentam jāzina īpaši:

- (a) jāzina noteikumi par transportlīdzekļu svaru un gabarītiem Pusēs, kā arī procedūras, kas jāievēro, pārvadājot nestandarta kravas, kas neatbilst šiem noteikumiem;
- (b) jāprot izvēlēties uzņēmuma vajadzībām atbilstīgus transportlīdzekļus un to sastāvdaļas (šasiju, motoru, transmisijas sistēmu, bremžu sistēmu u. c.);
- (c) jāzina formalitātes, kas attiecas uz šo transportlīdzekļu tipa apstiprināšanu, reģistrāciju un tehniskajām apskatēm;
- (d) jāizprot, kādi pasākumi jāveic mehānisko transportlīdzekļu radītā trokšņa un izplūdes emisiju samazināšanai;
- (e) jāprot sastādīt transportlīdzekļu un to iekārtu regulāro tehnisko apkopju grafikus;
- (f) jāzina dažāda veida kravu apstrādes un kraušanas ierīces (aizmugurējais borts, konteineri, paliktņi u. c.) un jāprot noteikt procedūras un dot instrukcijas par kravu iekraušanu un izkraušanu (slodzes sadalījumu, nokraušanu, novietošanu, nostiprināšanu un balstīšanu u. c.);
- (g) jāzina dažādi kombinēto pārvadājumu veidi, ja kādu pārvadājuma daļu veic pa dzelzceļu vai ar prāmi;

- (h) jāprot īstenot procedūras, lai ievērotu noteikumus par bīstamu kravu un atkritumu pārvadāšanu;
- (i) jāprot ieviest procedūras, lai ievērotu noteikumus par ātri bojājošos pārtikas produktu pārvadāšanu, un jo īpaši tos, kas izriet no Nolīguma par ātri bojājošos pārtikas produktu starptautiskajiem pārvadājumiem un par speciālām iekārtām, kas izmantojamas šajos pārvadājumos (ATP); un
- (j) jāprot īstenot procedūras, lai ievērotu dzīvu dzīvnieku pārvadāšanas noteikumus.

H. Ceļu satiksmes drošība

Pretendentam jo īpaši:

- (a) jāzina, kādas ir transportlīdzekļa vadītājiem noteiktās kvalifikācijas prasības (transportlīdzekļa vadītāja apliecība, medicīniskās izziņas, sagatavotības sertifikāti u. c.);
- (b) jāprot veikt nepieciešamos pasākumus, ar kuriem nodrošināt, lai transportlīdzekļa vadītāji pilnībā ievērotu Pusēs spēkā esošos satiksmes noteikumus, aizliegumus un ierobežojumus (braukšanas ātruma ierobežojumus, kustības priekšrocības, apstāšanās un stāvēšanas ierobežojumus, gaismu lietošanu, ceļa zīmes u. c.);
- (c) jāprot izstrādāt instrukcijas, kā transportlīdzekļa vadītājiem pārbaudīt drošības noteikumu pilnīgu ievērošanu attiecībā uz transportlīdzekļu un to iekārtu, kā arī kravas tehnisko stāvokli un veicamajiem profilakses pasākumiem;
- (d) jāprot noteikt procedūras, kuras jāievēro, notiekot satiksmes negadījumam, un īstenot piemērotas procedūras negadījumu atkārtošanās vai satiksmes drošības noteikumu smagu pārkāpumu novēršanai; un
- (e) jāprot ieviest drošības procedūras attiecībā uz kravas nostiprināšanu un jāzina attiecīgie nostiprināšanas veidi.

• II daļa. EKSĀMENA ORGANIZĀCIJA

1. Puses organizēs obligāto rakstisko eksāmenu, kuru tās pēc izvēles var papildināt ar mutisko eksāmenu, lai pārbaudītu, vai pretendenti uz kravu autopārvadātāja kvalifikāciju atbilstīgajā līmenī apguvuši zināšanas I daļā uzskaitītajos priekšmetos, un jo īpaši viņu spēju pielietot attiecīgās zināšanas un prasmes un pildīt paredzētos vadītāja un koordinators pienākumus.

- (a) Obligātajā rakstiskajā eksāmenā ir divas pārbaudes, proti:
 - (i) rakstisku jautājumu pārbaudījumā ir jautājumi ar vairākiem atbilžu variantiem (drīkst iekļaut četrus atbilžu variantus) vai jautājumi, uz kuriem jādod tiešas atbildes, vai arī abu veidu jautājumi; un
 - (ii) rakstiski uzdevumi/situācijas analīze.Katrs pārbaudījums ilgs vismaz divas stundas.
- (b) Ja organizē mutiskos eksāmenus, Puses var izvirzīt noteikumu, ka tos var kārtot tikai pēc rakstiskā eksāmena sekmīgas nokārtošanas.

2. Ja Puses organizē arī mutisko eksāmenu, tām katram no trim pārbaudījumiem jānosaka korekcijas koeficients, paredzot, ka tā novērtējums ir ne mazāks par 25 % un ne lielāks par 40 % no kopējā novērtējuma.

Ja Puses organizē tikai rakstiskos eksāmenus, tām katram pārbaudījumam jānosaka korekcijas koeficients, paredzot, ka tā novērtējums ir ne mazāks par 40 % un ne lielāks par 60 % no kopējā novērtējuma.

3. Visās pārbaudēs kopā pretendentiem jāsaņem vidēji vismaz 60 % no kopējā novērtējuma, turklāt katrā atsevišķā pārbaudē jāsaņem ne mazāk par 50 % no tās maksimāli iespējamā novērtējuma. Puse drīkst tikai vienam pārbaudījumam samazināt šo koeficientu no 50 % līdz 40 %.

ROAD.A.1.3. PAPILDINĀJUMS

- A daļa
- Licences paraugs Savienībai

EIROPAS KOPIENA

a)

(Krāsa – pantonis gaiši zils 290 vai pēc iespējas tuvu šai krāsai, *DIN* A4 formāta celulozes papīrs, masa – 100 g/m² vai vairāk)

(Licences pirmā lappuse)

(Teksts licences izdošanas dalībvalsts oficiālajā(-ās) valodā(-ās) vai kādā no oficiālajām valodām)

Licences izdošanas dalībvalsts ⁽¹⁾ atšķirības zīme

Kompetentās iestādes vai struktūras nosaukums

LICENCE Nr. ...

vai

APLIECINĀTA KOPIJA Nr. ...

starptautiskiem kravu komercpārvadājumiem ar autotransportu

Šī licence dod tiesības⁽²⁾

.....
.....

ir atļauts veikt starptautiskus kravu komercpārvadājumus ar autotransportu jebkurā maršrutā, komercpārvadājumu braucienos vai braucienu daļās Kopienā saskaņā ar Eiropas Parlamenta un Padomes Regulu (EK) Nr. 1072/2009 (2009. gada 21. oktobris) par kopīgiem noteikumiem attiecībā uz piekļuvi starptautisko kravu autopārvadājumu tirgum (OV L 300, 14.11.2009., 72. lpp.), ievērojot šīs Kopienas atļaujas vispārīgos noteikumus.

Īpašas piezīmes:	
.....	
Šī licence ir derīga no	līdz
Izdota (vieta),	(datums)
..... ⁽³⁾	

⁽¹⁾ Dalībvalstu atšķirības zīmes ir šādas: (B) Beļģija, (BG) Bulgārija, (CZ) Čehijas Republika, (DK) Dānija, (D) Vācija, (EST) Igaunija, (IRL) Īrija, (GR) Grieķija, (E) Spānija, (F) Francija, (HR) Horvātija, (I) Itālija, (CY) Kipra, (LV) Latvija, (LT) Lietuva, (L) Luksemburga, (H) Ungārija, (MT) Malta, (NL) Nīderlande, (A) Austrija, (PL) Polija, (P) Portugāle, (RO) Rumānija, (SLO) Slovēnija, (SK) Slovākija, (FIN) Somija, (S) Zviedrija.

⁽²⁾ Pārvadātāja pilns vārds vai uzņēmuma nosaukums un pilna adrese.

⁽³⁾ Izdevējas kompetentās iestādes vai struktūras paraksts un zīmogs.

b)

(Licences otrā lappuse)

(Teksts licences izdošanas dalībvalsts oficiālajā(-ās) valodā(-ās) vai kādā no oficiālajām valodām)

VISPĀRĪGI NOTEIKUMI

Šī licence izdota saskaņā ar Regulu (EK) Nr. 1072/2009.

Tā turētājam dod tiesības veikt starptautiskus kravu komercpārvadājumus ar autotransportu jebkurā maršrutā, braucienos vai braucienu daļās Kopienas teritorijā, ievērojot tajā paredzētos nosacījumus:

- ja pārvadājuma sākuma vieta un galamērķa vieta atrodas divās dažādās dalībvalstīs, braucot vai nebraucot tranzītā cauri vienai vai vairākām dalībvalstīm vai trešām valstīm,
- ja pārvadājums tiek veikts no dalībvalsts uz trešo valsti vai otrādi, braucot vai nebraucot tranzītā cauri vienai vai vairākām dalībvalstīm vai trešām valstīm,
- ja pārvadājums tiek veikts starp trešām valstīm, braucot tranzītā cauri vienas vai vairāku dalībvalstu teritorijai,

kā arī veikt ar šādiem pārvadājumiem saistītus tukšbraucienus.

Veicot pārvadājumus no dalībvalsts uz trešo valsti vai otrādi, šī licence ir derīga brauciena daļai Kopienas teritorijā. Tā ir derīga tās dalībvalsts teritorijā, kurā krava tiek iekrauta vai izkrauta, tikai pēc tam, kad starp Kopienas un šo trešo valsti ir noslēgts attiecīgs nolīgums saskaņā ar Regulu (EK) Nr. 1072/2009.

Licenci var izmantot tikai tās turētājs, un tā nav nododama trešām personām.

Izdevējas dalībvalsts kompetentā iestāde to var anulēt, sevišķi gadījumos, ja tās turētājs:

- nav ievērojis visus licences izmantošanas nosacījumus,
- sniedzis nepatiesu informāciju par datiem, kas nepieciešami licences izdošanai vai pagarināšanai.

Licences oriģināls jāglabā pārvadātāja uzņēmumā.

Apliecinātai licences kopijai jāatrodas transportlīdzeklī ⁽¹⁾. Izmantojot savienotu transportlīdzekļu sastāvus, licencei jābūt mehāniskajā transportlīdzeklī. Savienotu transportlīdzekļu sastāviem tā derīga arī tad, ja piekabe vai puspiekabe nav reģistrēta vai tiesības izmantot to autopārvadājumiem nav reģistrētas uz licences turētāja vārda, kā arī tad, ja piekabes ir reģistrētas vai ja tās atļauts izmantot autopārvadājumiem citā valstī.

Licence jāuzrāda pārbaudei pēc attiecīgi pilnvarota kontroles darbinieka pieprasījuma.

Atrodoties kādā dalībvalstī, licences turētājam jāievēro tajā spēkā esošie normatīvie un administratīvie akti, īpaši attiecībā uz pārvadājumiem un satiksmi.

• ⁽¹⁾ "Transportlīdzeklis" ir dalībvalstī reģistrēts mehānisks transportlīdzeklis vai sakabinātu transportlīdzekļu apvienojums, no kuriem vismaz sakabē esošais mehāniskais transportlīdzeklis ir reģistrēts dalībvalstī, un to izmanto tikai kravu pārvadājumiem.

- B daļa
- Licences paraugs Apvienotajai Karalistei

AK licence Kopienai

a)

(Krāsa – pantonis gaiši zils, *DIN* A4 formāta celulozes papīrs, masa – 100 g/m² vai vairāk)

(Licences pirmā lappuse)

(Teksts angļu vai velsiešu valodā)



AK KOMPETENTĀS IESTĀDES NOSAUKUMS

(1)

LICENCE Nr.:

vai

APLIECINĀTA KOPIJA Nr.:

starptautiskiem kravu komercpārvadājumiem ar autotransportu

Šī licence dod tiesības⁽²⁾

veikt starptautiskus kravu komercpārvadājumus ar autotransportu jebkurā maršrutā, komercpārvadājumu braucienos vai braucienu daļās dalībvalsts teritorijā, kā noteikts Regulā (EK) Nr. 1072/2009⁽³⁾.

Īpašas piezīmes:	
.....	
Šī licence ir derīga no	līdz
Izdota (vieta)	(datums)
	

⁽¹⁾ Kompetentā iestāde attiecīgajā reģionā, attiecībā uz kuru sertifikāts ir izdots.

⁽²⁾ Pārvadātāja pilns vārds vai uzņēmuma nosaukums un pilna adrese.

⁽³⁾ Regula (EK) Nr. 1072/2009, kas AK tiesību aktos saglabāta ar 2018. gada Akta par Eiropas Savienību (izstāšanās) 3. iedaļu un grozīta ar noteikumiem, kas paredzēti saskaņā ar minētā akta 8. iedaļu.

b)

(Licences otrā lappuse)

(Teksts angļu vai velsiešu valodā)

VISPĀRĪGI NOTEIKUMI

Šī licence izdota saskaņā ar Regulu (EK) Nr. 1072/2009⁽¹⁾.

Tā turētājam dod tiesības veikt starptautiskus kravu komercpārvadājumus ar autotransportu jebkurā maršrutā, braucienos vai braucienu daļās dalībvalsts teritorijā, kas atļauti ar jebkuru starptautisku nolīgumu starp Apvienoto Karalisti un Eiropas Savienību vai dalībvalsti.

Ja pārvadājums tiek veikts no Apvienotās Karalistes uz trešo valsti vai otrādi, šī licence ir derīga brauciena daļai, ko veic jebkuras dalībvalsts teritorijā.

Licenci var izmantot tikai tās turētājs, un tā nav nododama trešām personām.

To var anulēt satiksmes komisārs vai Infrastruktūras ministrija (Ziemeļrija), piemēram, ja tās turētājs:

- nav ievērojis visus licences izmantošanas noteikumus,
- sniedzis nepatiesu informāciju par datiem, kas nepieciešami licences izdošanai vai pagarināšanai.

Licences oriģināls jāglabā pārvadātāja uzņēmumā.

Apliecinātai licences kopijai jāatrodas transportlīdzeklī⁽²⁾. Izmantojot savienotu transportlīdzekļu sastāvus, licencei jābūt mehāniskajā transportlīdzeklī. Savienotiem transportlīdzekļu sastāviem tā derīga arī tad, ja piekabe vai puspiekabe nav reģistrēta vai tiesības izmantot to autopārvadājumiem nav reģistrētas uz licences turētāja vārda, kā arī tad, ja piekabes ir reģistrētas vai ja tās atļauts izmantot autopārvadājumiem citā valstī.

Licence jāuzrāda pārbaudei pēc attiecīgi pilnvarota kontroles darbinieka pieprasījuma.

Apvienotās Karalistes vai katras dalībvalsts teritorijā licences turētājam jāievēro šajā valstī spēkā esošie normatīvie un administratīvie akti, īpaši attiecībā uz pārvadājumiem un satiksmi.

⁽¹⁾ Regula (EK) Nr. 1072/2009, kas AK tiesību aktos saglabāta ar 2018. gada Akta par Eiropas Savienību (izstāšanās) 3. iedaļu un grozīta ar noteikumiem, kas paredzēti saskaņā ar minētā akta 8. iedaļu.

⁽²⁾ "Transportlīdzeklis" ir Apvienotajā Karalistē vai dalībvalstī reģistrēts mehānisks transportlīdzeklis vai savienotu mehānisku transportlīdzekļu sastāvs, no kuriem vismaz mehāniskais transportlīdzeklis ir reģistrēts Apvienotajā Karalistē vai dalībvalstī, un to izmanto tikai kravu pārvadājumiem.

ROAD.A.1.4. PAPILDINĀJUMS. Licences aizsardzības elementi

Licencē jābūt vismaz diviem no šādiem aizsardzības elementiem:

- hologramma,
- īpašas šķiedras papīrā, kas ir redzamas ultravioletajā gaismā,
- vismaz viena mikrodrukas rinda (druka, kas ir redzama tikai ar palielināmo stiklu un ko nevar nokopēt ar fotokopētāju),
- reljefi burti, simboli vai raksti,
- divkārtīga numerācija: licences, tās apliecinātas kopijas sērijas numurs, kā arī katrā gadījumā izdošanas numurs,
- aizsargfons ar sīku gijošētu rakstu un īrispiespiedumu.

2. iedaļa. Transportlīdzekļa vadītāju norīkošana darbā

1. pants. Priekšmets

Šajā iedaļā ir noteiktas prasības kravu autopārvadātājiem, kas veic uzņēmējdarbību vienā no Pusēm un kas saistībā ar kravu pārvadājumiem norīko transportlīdzekļa vadītājus saskaņā ar šīs iedaļas 3. pantu darbā uz otras Puses teritoriju.

Šī iedaļa neliedz Pusei piemērot pasākumus, kas reglamentē fizisko personu ieceļošanu vai pagaidu uzturēšanos tās teritorijā, tai skaitā pasākumus, kas vajadzīgi, lai aizsargātu savu robežu neaizskaramību un nodrošinātu to, ka fiziskās personas tās šķērso likumīgi, ja vien tādus pasākumus nepiemēro tā, ka tie likvidē vai mazina ieguvumus, kuri otrai Pusei rodas saskaņā ar šīs iedaļas noteikumiem. Vīzu pieprasīšana fiziskām personām no konkrētām valstīm un to nepieprasīšana fiziskām personām no citām valstīm netiek uzskatīta par ieguvumu likvidēšanu vai mazināšanu saskaņā ar šo iedaļu.

Šī iedaļa neietekmē to, kā Savienības teritorijā Savienības kravu autopārvadātājiem piemēro Savienības noteikumus par transportlīdzekļa vadītāju norīkošanu darbā autotransportā.

2. pants. Definīcijas

Šajā iedaļā "darbā norīkots transportlīdzekļa vadītājs" ir transportlīdzekļa vadītājs, kurš uz ierobežotu laiku veic darbu tās Puses teritorijā, kas nav Puse, kurā viņš parasti strādā.

3. pants. Principi

1. Šīs iedaļas noteikumus piemēro tiktāl, ciktāl kravu autopārvadātājs norīko transportlīdzekļa vadītājus darbā uz otras Puses teritoriju uz tā atbildību un tā vadībā saskaņā ar līgumu, kas noslēgts starp kravu autopārvadātāju, kas veic norīkošanu darbā, un pusi, kam pārvadājumu pakalpojumi ir paredzēti, un minētie transportlīdzekļa vadītāji darbojas minētās Puses teritorijā, ar noteikumu, ka starp kravu autopārvadātāju, kas veic norīkošanu darbā, un transportlīdzekļa vadītāju norīkojuma laikposmā ir darba tiesiskās attiecības.

2. Šā panta 1. punkta nolūkā uzskata, ka norīkojums darbā sākas, kad transportlīdzekļa vadītājs ierodas otras Puses teritorijā, lai iekrautu un/vai izkrautu kravu, un beidzas, kad transportlīdzekļa vadītājs atstāj minētās Puses teritoriju.

Šā panta 1. punkta nolūkā uzskata, ka attiecībā uz norīkošanu darbā Savienībā norīkojums darbā sākas, kad transportlīdzekļa vadītājs ierodas dalībvalsts teritorijā, lai iekrautu un/vai izkrautu kravu minētajā dalībvalstī, un beidzas, kad transportlīdzekļa vadītājs atstāj minētās dalībvalsts teritoriju.

3. Neatkarīgi no 1. un 2. punkta transportlīdzekļa vadītāju neuzskata par norīkotu darbā, ja viņš veic pārvadājumu operācijas, pamatojoties uz pārvadājuma līgumu, kā definēts šā nolīguma ROAD.4.panta [Kravu pārvadāšana starp Pušu teritorijām, caur tām un tajās] 1. punkta a) apakšpunktā.

4. Transportlīdzekļa vadītāju neuzskata par norīkotu darbā Apvienotajā Karalistē, ja transportlīdzekļa vadītājs tranzītā šķērso Apvienotās Karalistes teritoriju, neiekraujot vai neizkraujot kravu. Attiecībā uz Savienību transportlīdzekļa vadītāju neuzskata par norīkotu darbā kādā dalībvalstī, ja transportlīdzekļa vadītājs tranzītā šķērso minētās dalībvalsts teritoriju, neiekraujot vai neizkraujot kravu.

4. pants. Nodarbinātības noteikumi

1. Neatkarīgi no tā, kādi tiesību akti ir piemērojami darba tiesiskajām attiecībām, katra Puse nodrošina, ka, pamatojoties uz vienlīdzīgu attieksmi, kravu autopārvadātāji garantē transportlīdzekļu vadītājiem, kuri ir norīkoti darbā uz to teritoriju, nodarbinātības noteikumus, kas aptver šādus jautājumus, kuri Pusē vai – Savienības gadījumā – dalībvalstī, kurā darbu veic, ir izklāstīti:

— normatīvos vai administratīvos aktos; un/vai

— ar koplīgumiem vai šķīrējtiesas nolēmumiem, kuri ir pasludināti par vispārēji piemērojamiem vai kurus citādā veidā piemēro saskaņā ar 4. punktu:

- (a) maksimālais darba un minimālais atpūtas laikposms;
- (b) minimālais ikgadējais apmaksātais atvaļinājums;
- (c) atalgojums, tai skaitā likmes par virsstundām; šo punktu nepiemēro papildu arodpensiju shēmām;
- (d) veselības aizsardzība, darba drošība un higiēna darbā;
- (e) aizsardzības pasākumi attiecībā uz grūtnieču nodarbinātības noteikumiem vai sieviešu nodarbinātības noteikumiem pēcdzemdību periodā, kā arī attiecībā uz bērnu un jauniešu nodarbinātības noteikumiem; un
- (f) vienlīdzīga attieksme pret vīriešiem un sievietēm un citi diskrimināciju aizliedzoši noteikumi.

2. Šajā iedaļā atalgojuma jēdzienu nosaka Puses tiesību akti un/vai prakse un – Savienības gadījumā – tās dalībvalsts tiesību akti un/vai prakse, uz kuras teritoriju transportlīdzekļa vadītājs ir norīkots darbā, un tas nozīmē visus atalgojuma elementus, kas ir obligāti saskaņā ar valsts normatīvajiem vai administratīvajiem aktiem, vai koplīgumiem, vai šķīrējtiesas nolēmumiem, kuri minētajā Pusē vai minētajā dalībvalstī ir pasludināti par vispārēji piemērojamiem vai citādi piemērojamiem saskaņā ar 4. punktu.

3. Komandējuma naudu, kas saistīta ar attiecīgo norīkojumu, uzskata par atalgojuma daļu, ja vien to neizmaksā, atlīdzinot tādus izdevumus, kas faktiski radušies saistībā ar norīkojumu darbā kā ceļa, ēdināšanas un naktsmītnes izdevumi. Kravu autopārvadātājs darbā norīkotajam transportlīdzekļa vadītājam atlīdzina šādus izdevumus saskaņā ar tiesību aktiem un/vai praksi, ko piemēro darba tiesiskajām attiecībām.

Ja darba tiesiskajām attiecībām piemērojamos nodarbinātības noteikumos nav noteikts, kurus ar attiecīgo norīkojumu saistītās komandējuma naudas elementus izmaksā, atlīdzinot tādus faktiskus izdevumus, kas radušies saistībā ar norīkojumu darbā, vai kuri no šiem elementiem ir daļa no atalgojuma, tad uzskata, ka visa komandējuma nauda tiek izmaksāta kā izdevumu atlīdzinājums.

4. Šajā iedaļā “kolektīvi līgumi vai šķīrējtiesas nolēmumi, kas ir pasludināti par vispārēji piemērojamiem”, nozīmē kolektīvus līgumus vai šķīrējtiesas nolēmumus, kas jāievēro visiem uzņēmumiem attiecīgajā ģeogrāfiskajā apgabalā un attiecīgajā profesijā vai nozarē.

Ja nav ieviesta sistēma kolektīvo līgumu vai šķīrējtiesas nolēmumu pasludināšanai par vispārēji piemērojamiem šā punkta pirmās daļas nozīmē vai papildus šādai sistēmai, katra Puse vai – Savienības gadījumā – katra dalībvalsts var, ja tās tā nolemj, balstīties uz:

— koplīgumiem vai šķirējtiesas nolēmumiem, kas ir vispārēji piemērojami visiem līdzīgiem uzņēmumiem attiecīgajā ģeogrāfiskajā apgabalā un attiecīgajā profesijā vai rūpniecības nozarē, un/vai

— koplīgumiem, ko ir noslēgušas visplašāk pārstāvētās darba devēju un darba ņēmēju organizācijas valsts līmenī un ko piemēro visā valsts teritorijā.

Uzskata, ka vienlīdzīga attieksme 1. punkta nozīmē pastāv, ja attiecīgās valsts uzņēmumiem līdzīgā situācijā:

- (i) attiecīgajā vietā un jomā ir uzliktas tādas pašas saistības kā darbā norīkojošajiem uzņēmumiem attiecībā uz 1. punkta pirmajā daļā minētajiem jautājumiem un
- (ii) jāizpilda šādas saistības ar tādām pašām sekām.

5. pants. Uzlabota pieeja informācijai

1. Katra Puse vai – Savienības gadījumā – katra dalībvalsts bez liekas kavēšanās un pārredzamā veidā vienotā oficiālā valsts tīmekļa vietnē publicē informāciju par nodarbinātības noteikumiem saskaņā ar valsts tiesību aktiem un/vai praksi, tostarp atalgojuma elementus, kā minēts 4. panta 2. punktā, un visus nodarbinātības noteikumus saskaņā ar 4. panta 1. punktu.

Katra Puse vai – Savienības gadījumā – katra dalībvalsts nodrošina, ka vienotajā oficiālajā valsts tīmekļa vietnē sniegtā informācija ir precīza un atjaunināta.

2. Katra Puse vai – Savienības gadījumā – katra dalībvalsts veic atbilstīgus pasākumus, lai nodrošinātu, ka 1. punktā minētā informācija tiek darīta vispārēji pieejama bez maksas skaidrā, pārredzamā, visaptverošā un viegli pieejamā veidā attālināti un elektroniski, tādos formātos un saskaņā ar tīmekļa pieejamības standartiem, kas nodrošina piekļuvi personām ar invaliditāti, un lai nodrošinātu, ka kompetentās valsts iestādes spēj efektīvi veikt savus uzdevumus.

3. Ja saskaņā ar valsts tiesību aktiem, tradīcijām un praksi, tostarp pilnībā ievērojot sociālo partneru neatkarību, 4. pantā minētos nodarbinātības noteikumus nosaka koplīgumi saskaņā ar 4. panta 1. punktu, katra Puse vai – Savienības gadījumā – katra dalībvalsts nodrošina, ka minētie noteikumi pieejamā un pārredzamā veidā tiek darīti pieejami otras Puses pakalpojumu sniedzējiem un darbā norīkotajiem transportlīdzekļa vadītājiem, un šā jautājuma risināšanā iesaista sociālos partnerus. Attiecīgajā informācijā jo īpaši būtu jāiekļauj atšķirīgās minimālās algas likmes un to veidojošie elementi, izmaksājamā atalgojuma aprēķina metode un attiecīgā gadījumā kritēriji, pēc kuriem nosaka iedalījumu atšķirīgās darba algas kategorijās.

4. Ja pretēji 1. punktam vienotajā oficiālajā valsts tīmekļa vietnē netiek norādīts, kuri nodarbinātības noteikumi ir jāpiemēro, šo apstākli ņem vērā saskaņā ar valsts tiesību aktiem un/vai praksi, kad tiek noteiktas sankcijas gadījumā, ja ir pārkāpti šīs iedaļas noteikumi, ciktāl tas nepieciešams, lai nodrošinātu minēto sankciju samērīgumu.

5. Katra Puse vai – Savienības gadījumā – katra dalībvalsts norāda struktūras un iestādes, pie kurām transportlīdzekļa vadītāji un kravu autopārvadātāji var vērsties, lai saņemtu vispārīgu informāciju par valsts tiesību aktiem un praksi, kas tiem piemērojama attiecībā uz viņu tiesībām un pienākumiem to teritorijā.

6. pants. Administratīvās prasības, kontrole un izpilde

1. Katra Puse vai – Savienības gadījumā – katra dalībvalsts attiecībā uz transportlīdzekļa vadītāju norīkošanu darbā var noteikt tikai šādas administratīvās prasības un kontroles pasākumus:

- (a) pienākumu pārvadātājam, kas veic uzņēmējdarbību otrā Pusē, ne vēlāk kā norīkojuma darbā sākumā iesniegt norīkojuma deklarāciju tās Puses valsts kompetentajām iestādēm vai – Savienības gadījumā – tās dalībvalsts kompetentajām iestādēm, uz kuru transportlīdzekļa vadītājs ir norīkots darbā, no 2022. gada 2. februāra izmantojot daudzvalodu standarta veidlapu publiskajā saskarnē, kas savienota ar ES lekšējā tirgus informācijas sistēmu¹²³ administratīvai sadarbībai (“IMI”); minētajā norīkojuma darbā deklarācijā ir ietverta šāda informācija:
- (i) pārvadātāja identitāte, norādot vismaz derīgās licences numuru, ja šis numurs ir pieejams;
 - (ii) pārvadājumu vadītāja vai citas kontaktpersonas kontaktinformācija Pusē, kurā ir uzņēmējdarbības veikšanas vieta, vai – Savienības gadījumā – dalībvalstī, kurā ir uzņēmējdarbības veikšanas vieta, lai sadarbotos ar uzņēmējas Puses kompetentajām iestādēm vai – Savienības gadījumā – tās dalībvalsts kompetentajām iestādēm, kurā sniedz pakalpojumus, un lai nosūtītu un saņemtu dokumentus vai paziņojumus;
 - (iii) transportlīdzekļa vadītāja identitāte, dzīvesvietas adrese un transportlīdzekļa vadītāja apliecības numurs;
 - (iv) transportlīdzekļa vadītāja darba līguma sākuma datums un tam piemērojamie tiesību akti;
 - (v) plānotais norīkojuma darbā sākuma un beigu datums; un
 - (vi) mehānisko transportlīdzekļu numura zīmes;
- (b) pienākumu pārvadātājam nodrošināt, ka transportlīdzekļa vadītāja rīcībā papīra vai elektroniskā formātā ir šādi dokumenti un informācija, un pienākumu transportlīdzekļa vadītājam tos glabāt un pēc pieprasījuma uz ceļa uzrādīt:
- (i) no 2022. gada 2. februāra ar *IMI* sistēmas starpniecību iesniegtās norīkojuma darbā deklarācijas kopija;
 - (ii) uzņēmējā Pusē veikto pārvadājumu operāciju pierādījumi, piemēram, elektroniska preču pavadzīme (*e-CMR*); un
 - (iii) tahogrāfa rādījumi un jo īpaši tās Puses vai – Savienības gadījumā – tās dalībvalsts valsts simboli, kurā transportlīdzekļa vadītājs atradās, veicot pārvadājumu operācijas, saskaņā ar reģistrācijas un uzskaites prasībām, kas noteiktas B daļas 2. iedaļā un B daļas 4. iedaļā;

¹²³ Izveidota ar Regulu (ES) Nr. 1024/2012.

- (c) pienākumu pārvadātājam pēc tieša otras Puses vai – Savienības gadījumā – tās dalībvalsts kompetento iestāžu pieprasījuma, kurā notika norīkošana darbā, pēc tam, kad ir beidzies norīkojuma darbā laikposms, iesniegt šā punkta b) apakšpunkta ii) un iii) punktā minēto dokumentu kopijas, kā arī dokumentāciju saistībā ar transportlīdzekļa vadītāja atalgojumu, kas attiecas uz norīkojuma laikposmu, darba līgumu vai līdzvērtīgu dokumentu, darba laika uzskaites lapas saistībā ar transportlīdzekļa vadītāja darbu un maksājumu apliecinājumus, no 2022. gada 2. februāra izmantojot ar IMI sistēmu savienotu publisku saskarni.

Pārvadātājs dokumentāciju sniedz ne vēlāk kā astoņas nedēļas pēc pieprasījuma dienas, no 2022. gada 2. februāra izmantojot ar *IMI* sistēmu savienotu publisku saskarni. Ja pārvadātājs minētajā termiņā neiesniedz pieprasīto dokumentāciju, tās Puses vai – Savienības gadījumā – tās dalībvalsts kompetentās iestādes, kurā notika norīkošana darbā, var pieprasīt tās Puses vai – Savienības gadījumā – tās dalībvalsts kompetento iestāžu palīdzību, kurā ir uzņēmējdarbības veikšanas vieta, no 2022. gada 2. februāra izmantojot *IMI* sistēmu. Ja ir iesniegts šāds savstarpējas palīdzības pieprasījums, tās Puses vai – Savienības gadījumā – tās dalībvalsts kompetentajām iestādēm, kurā ir pārvadātāja uzņēmējdarbības veikšanas vieta, ir piekļuve norīkojuma darbā deklarācijai un citai attiecīgai informācijai, ko iesniedzis pārvadātājs, no 2022. gada 2. februāra izmantojot ar *IMI* sistēmu savienotu publisku saskarni.

Uzņēmējdarbības veikšanas vietas Puses vai – Savienības gadījumā – uzņēmējdarbības veikšanas vietas dalībvalsts kompetentās iestādes nodrošina, ka tās sniedz pieprasīto dokumentāciju tās Puses kompetentajām iestādēm vai – Savienības gadījumā – tās dalībvalsts kompetentajām iestādēm, kurā notika norīkošana darbā, 25 darba dienu laikā no dienas, kad iesniegts savstarpējas palīdzības pieprasījums, no 2022. gada 2. februāra izmantojot *IMI* sistēmu.

Katra Puse nodrošina to, ka informāciju, ar ko apmainās valsts kompetentās iestādes vai kas tām ir nosūtīta, izmanto tikai saistībā ar lietu vai lietām, kuras(-u) dēļ tā pieprasīta.

Savstarpēju administratīvu sadarbību un palīdzību nodrošina bez maksas.

Informācijas pieprasījums neliedz kompetentajām iestādēm veikt pasākumus, lai izmeklētu un novērstu iespējamus šīs iedaļas pārkāpumus.

3. Lai pārliicinātos, vai transportlīdzekļa vadītājs nav uzskatāms par norīkotu darbā saskaņā ar 1. pantu, katra Puse kā kontroles pasākumu var noteikt vienīgi pienākumu transportlīdzekļa vadītājam glabāt un pēc pieprasījuma pārbaudes laikā uz ceļa darīt pieejamus pierādījumus par attiecīgajām pārvadājumu operācijām papīra vai elektroniskā formātā, piemēram, elektronisku preču pavadzīmi (e-CMR) un tahogrāfa rādījumus, kā minēts šā panta 2. punkta b) apakšpunkta iii) punktā.

4. Kontroles nolūkā pārvadātājs 2. punkta a) apakšpunktā minētās norīkojuma darbā deklarācijas no 2022. gada 2. februāra atjaunina ar *IMI* savienotajā publiskajā saskarnē.

5. Norīkojuma darbā deklarācijās ietverto informāciju no 2022. gada 2. februāra pārbaužu nolūkā 24 mēnešus glabā *IMI* repozitorijā.

6. Puse vai – Savienības gadījumā – dalībvalsts, uz kuras teritoriju transportlīdzekļa vadītājs ir norīkots darbā, un Puse vai – Savienības gadījumā – dalībvalsts, no kuras transportlīdzekļa vadītājs ir norīkots darbā, ir atbildīga par šajā iedaļā noteikto pienākumu uzraudzību, kontroli un izpildi un veic attiecīgus pasākumus šīs iedaļas neievērošanas gadījumā.

7. Katra Puse vai – Savienības gadījumā – dalībvalstis nodrošina, ka atbilstības pārbaudes un kontroles saskaņā ar šo pantu nav diskriminējošas un/vai nesamērīgas, vienlaikus ņemot vērā šīs iedaļas attiecīgos noteikumus.

8. No šī iedaļas izrietošo pienākumu izpildei katra Puse vai – Savienības gadījumā – dalībvalstis nodrošina, ka arī tajā Pusē, kuras teritorijā transportlīdzekļa vadītāji ir vai ir bijuši norīkoti darbā, visiem darbā norīkotajiem transportlīdzekļa vadītājiem, kuri uzskata, ka piemērojamo noteikumu nepiemērošanas rezultātā viņi ir cietuši zaudējumus, pat pēc tam, kad darba attiecības, kurās it kā notikusi šī noteikumu neievērošana, ir beigušās, būtu pieejami efektīvi mehānismi, ar kuru palīdzību darbā norīkotie transportlīdzekļa vadītāji var iesniegt sūdzības par saviem darba devējiem tieši, kā arī viņiem būtu tiesības sākt tiesvedību vai administratīvo procesu.

9. Šā panta 8. punktu piemēro, neskarot katras Puses vai – Savienības gadījumā – dalībvalstu tiesu jurisdikciju, kā jo īpaši noteikts attiecīgajos Savienības tiesību aktu instrumentos un/vai starptautiskajās konvencijās.

10. Katra Puse vai – Savienības gadījumā – dalībvalstis paredz noteikumus par sankcijām, ko piemēro to valsts noteikumu pārkāpumiem, kuri pieņemti saskaņā ar šo iedaļu, un veic vajadzīgos pasākumus, lai nodrošinātu, ka tie tiek īstenoti un izpildīti. Paredzētās sankcijas ir efektīvas, samērīgas un atturošas.

Katra Puse līdz 2021. gada 30. jūnijam paziņo minētos noteikumus otrai Pusei. Tās nekavējoties ziņo par visiem turpmākiem šo noteikumu grozījumiem.

7. pants. *IMI* sistēmas izmantošana

1. No 2022. gada 2. februāra *IMI* sistēmā apmainās ar 6. pantā minēto informāciju, tostarp personas datiem, un to apstrādā, ja ir izpildīti šādi nosacījumi:

- (a) Puses sniedz aizsardzības pasākumus, kas nodrošina, ka *IMI* sistēmā apstrādātie dati tiek izmantoti tikai tādām mērķim, kādam bija paredzēta to sākotnējā apmaiņa;
- (b) jebkāda personas datu nosūtīšana uz Apvienoto Karalisti saskaņā ar šo pantu var notikt tikai saskaņā ar Regulas (ES) Nr. 1024/2012¹²⁴ 23. panta 1. punkta c) apakšpunktu; un
- (c) jebkāda personas datu nosūtīšana uz Savienību saskaņā ar šo pantu var notikt tikai saskaņā ar datu aizsardzības noteikumiem par Apvienotās Karalistes veiktām starptautiskām nosūtīšanām.

2. Kompetentās iestādes katrā Pusē piešķir un atsauc atbilstīgas piekļuves tiesības *IMI* lietotājiem.

3. *IMI* lietotājiem ir atļauts piekļūt *IMI* sistēmā apstrādātajiem personas datiem tikai tad, ja ir vajadzība pēc informācijas, un vienīgi šīs iedaļas īstenošanas un izpildes nolūkā.

¹²⁴ Eiropas Parlamenta un Padomes Regula (ES) Nr. 1024/2012 (2012. gada 25. oktobris) par administratīvo sadarbību, izmantojot Iekšējā tirgus informācijas sistēmu, un ar ko atceļ Komisijas Lēmumu 2008/49/EK (“*IMI* regula”) (OV L 316, 14.11.2012., 1. lpp.).

4. Katra Puse vai – Savienības gadījumā – katra dalībvalsts var atļaut kompetentajai iestādei, izmantojot citus līdzekļus, nevis *IMI* sistēmu, sniegt valsts sociālajiem partneriem attiecīgo *IMI* sistēmā pieejamo informāciju, ciktāl tas nepieciešams, lai pārbaudītu atbilstību norīkošanas darbā noteikumiem, un saskaņā ar valsts tiesību aktiem un praksi, ar noteikumu, ka:

- (a) informācija attiecas uz norīkošanu darbā attiecīgās Puses vai – Savienības gadījumā – attiecīgās dalībvalsts teritorijā; un
- (b) informācija tiek izmantota vienīgi, lai izpildītu noteikumus par norīkošanu darbā.

5. Specializētā autotransporta komiteja nosaka tehniskās un procedūras specifikācijas *IMI* sistēmas izmantošanai, ko veic Apvienotā Karaliste.

6. Katra Puse piedalās *IMI* sistēmas darbības izmaksu segšanā. Specializētā autotransporta komiteja nosaka izmaksas, kas jāsedz katrai Pusei.

- B DAĻA. Prasības transportlīdzekļa vadītājiem, kas iesaistīti kravu pārvadājumos saskaņā ar šā nolīguma ROAD.7. pantu

1. iedaļa. Profesionālās kompetences sertifikāts

1. pants. Darbības joma

Šī iedaļa attiecas uz transportlīdzekļa vadīšanu, ko veic jebkura persona, kuru nodarbina vai izmanto Puses kravu autopārvadātājs, veicot braucienus, kas minēti šā nolīguma ROAD.4. panta [Kravu pārvadāšana starp Pušu teritorijām, caur tām un tajās], un izmantojot transportlīdzekļus, kuriem nepieciešama C1, C1+E, C vai C+E kategorijas transportlīdzekļa vadītāja apliecība vai transportlīdzekļa vadītāja apliecība, ko par līdzvērtīgu atzinusi Specializētā autotransporta komiteja.

2. pants. Atbrīvojumi

Profesionālās kompetences sertifikāts (CPC) netiek prasīts tādu transportlīdzekļu vadītājiem:

- (a) kuru maksimālais atļautais ātrums nepārsniedz 45 km/h;
- (b) kurus izmanto vai kontrolē valsts bruņotie spēki, civilās aizsardzības dienests, ugunsdzēsības dienests, sabiedriskās kārtības uzturēšanas spēki un neatliekamās medicīniskās palīdzības dienests, kad pārvadāšana notiek minētajiem dienestiem noteikto uzdevumu rezultātā;
- (c) kuriem veic braukšanas pārbaudi tehniskās attīstības, remonta vai apkopes mērķiem, vai transportlīdzekļa vadītājiem, kas vada jaunus vai pārbūvētus transportlīdzekļus, kuri vēl nav nodoti ekspluatācijā;
- (d) kurus izmanto ārkārtas situācijās vai kuri paredzēti glābšanas uzdevumu veikšanai;
- (e) ar ko pārvadā materiālus, iekārtas vai tehniku, kuru transportlīdzekļa vadītāji izmantos sava darba ietvaros, ja transportlīdzekļu vadīšana nav transportlīdzekļa vadītāja pamatdarbība; vai
- (f) kurus izmanto vai bez transportlīdzekļa vadītāja nomā lauksaimniecības, dārzniecības, mežsaimniecības, zemkopības un zvejniecības uzņēmumi, lai pārvadātu ar savu uzņēmējdarbību saistītas kravas, izņemot gadījumus, kad transportlīdzekļa vadīšana ir daļa no transportlīdzekļa vadītāja pamatdarbības vai pārsniedz valsts tiesību aktos noteikto attālumu no tā uzņēmuma bāzes vietas, kuram pieder transportlīdzeklis, kurš to nomā vai nomā ar izpirkumu.

3. pants. Kvalifikācija un apmācība

1. Transportlīdzekļa vadīšanai, kas definēta 1. pantā, ir jāiegūst obligātā sākotnējā kvalifikācija un vajadzīga obligāta periodiska apmācība. Šim nolūkam Puses paredz:

- (a) sistēmu sākotnējās kvalifikācijas iegūšanai, kas atbilst vienai no šādām divām iespējām:
 - (i) iespēja, kas apvieno nodarbību apmeklēšanu un testu

Saskaņā ar ROAD.B.1.1. papildinājuma 2. iedaļas 2.1. punktu šāda veida sākotnējās kvalifikācijas iegūšana ietver obligātu nodarbību apmeklēšanu noteiktu laiku. To noslēdz tests. Pēc sekmīgas testa nokārtošanas kvalifikāciju apliecina ar 6. panta 1. punkta a) apakšpunktā paredzēto CPC;

- (ii) iespēja, kas ietver tikai testus

Saskaņā ar ROAD.B.1.1. papildinājuma 2. iedaļas 2.2. punktu šāda veida sākotnējās kvalifikācijas iegūšana neietver obligātu nodarbību apmeklēšanu, bet tikai teorētiskos un praktiskos testus. Pēc sekmīgas testu nokārtošanas kvalifikāciju apliecina ar 6. panta 1. punkta b) apakšpunktā paredzēto CPC.

Taču Puse var atļaut transportlīdzekļa vadītājam vadīt transportlīdzekli tās teritorijā pirms CPC iegūšanas ilgākais trīs gadus, ja transportlīdzekļa vadītājs vismaz sešus mēnešus apmeklē arodmācības šajā valstī. Minēto arodmācību sakarā šā punkta i) un ii) punktā minētos testus drīkst kārtot pakāpeniski;

- (b) periodiskas apmācības sistēmu

Saskaņā ar ROAD.B.1.1. papildinājuma 4. iedaļu periodiska apmācība ietver obligātu nodarbību apmeklēšanu. To apliecina ar 8. panta 1. punktā paredzēto CPC.

2. Puse var paredzēt arī sistēmu sākotnējās kvalifikācijas paātrinātai iegūšanai, lai transportlīdzekļa vadītājs drīkstētu vadīt transportlīdzekli gadījumos, kas minēti 5. panta 2. punkta a) apakšpunkta ii) punktā un b) apakšpunktā.

Saskaņā ar ROAD.B.1.1. papildinājuma 3. iedaļu sākotnējās kvalifikācijas paātrinātā iegūšana ietver obligātu nodarbību apmeklēšanu. To noslēdz tests. Pēc sekmīgas testa nokārtošanas kvalifikāciju apliecina ar 6. panta 2. punktā paredzēto CPC.

3. Puse var atbrīvot transportlīdzekļa vadītājus, kas ieguvuši A daļas 1. iedaļas 8. pantā paredzēto profesionālās kompetences sertifikātu, no šā panta 1. punkta a) apakšpunkta i) un ii) daļā un 2. punktā minētajiem testiem priekšmetos, kuri ietverti šā pielikuma minētajā daļā paredzētajā testā, un attiecīgā gadījumā – no tiem atbilstošās nodarbību daļas apmeklēšanas.

4. pants. Iegūtās tiesības

Transportlīdzekļa vadītājus, kuriem ir C1, C1+E, C vai C+E kategorijas transportlīdzekļa vadītāja apliecība vai apliecība, ko Specializētā autotransporta komiteja atzinusi par līdzvērtīgu un kas izdota ne vēlāk kā 2009. gada 10. septembrī, atbrīvo no prasības iegūt sākotnējo kvalifikāciju.

5. pants. Sākotnējās kvalifikācijas iegūšana

1. Pirms sākotnējās kvalifikācijas iegūšanas nav nepieciešams iegūt attiecīgo transportlīdzekļa vadītāja apliecību.

2. Kravu pārvadāšanai paredzēta transportlīdzekļa vadītāji drīkst vadīt:

- (a) no 18 gadiem:

- (i) vadītāja apliecībā norādītās C un C+E kategorijas transportlīdzekļi, ja tiem ir CPC, kas minēts 6. panta 1. punktā; un
- (ii) vadītāja apliecībā norādītās C1 un C1+E kategorijas transportlīdzekļi, ja tiem ir CPC, kas minēts 6. panta 2. punktā;

(b) no 21 gada – vadītāja apliecībā norādītās C un C+E kategorijas transportlīdzekļi, ja tiem ir CPC, kas minēts 6. panta 2. punktā.

3. Neskarot 2. punktā noteiktos vecuma ierobežojumus, vadītājus, kuri uzņemas pārvadāt kravas un kuriem ir kāda no šā panta 2. punktā paredzētās kategorijas transportlīdzekļa APA, kas minētas 6. pantā, atbrīvo no šādas APA iegūšanas attiecībā uz jebkuru citu minētajā punktā norādīto kategoriju.

4. Transportlīdzekļa vadītājiem, kuri veic kravu pārvadājumus un kas paplašina vai maina savu darbību, lai pārvadātu pasažierus, vai otrādi, un kam ir 6. pantā minētais CPC, neprasa atkārtot sākotnējās kvalifikācijas iegūšanai paredzētās vispārīgās daļas, bet gan tikai tās daļas, kas ir specifiskas jaunajai kvalifikācijai.

6. pants. Sākotnējās kvalifikācijas iegūšanu apliecinošs CPC

1. Sākotnējās kvalifikācijas iegūšanu apliecinošs CPC

(a) CPC, kas piešķirts, pamatojoties uz nodarbību apmeklēšanu un testu

Saskaņā ar 3. panta 1. punkta a) apakšpunkta i) punktu Puses prasa, lai apmācāmais transportlīdzekļa vadītājs apmeklētu nodarbības mācību centrā, ko kompetentās iestādes apstiprinājušas saskaņā ar ROAD.B.1.1. papildinājuma 5. iedaļu, turpmāk — “apstiprinātais mācību centrs”. Minētās nodarbības aptver visus priekšmetus, kas minēti ROAD.B.1.1. papildinājuma 1. iedaļā. Minēto apmācību noslēdz ROAD.B.1.1. papildinājuma 2. iedaļas 2.1. punktā paredzētā testa veiksmīga nokārtošana. Minēto testu organizē kompetentās iestādes Pusēs vai to izraudzīta struktūra, un tā mērķis ir pārbaudīt, vai apmācāmajam transportlīdzekļa vadītājam iepriekš minētajos priekšmetos ir ROAD.B.1.1. papildinājuma 1. iedaļā noteiktais zināšanu līmenis. Minētās iestādes vai struktūras pārrauga testu un pēc veiksmīgas nokārtošanas izdod transportlīdzekļa vadītājiem sākotnējās kvalifikācijas iegūšanu apliecinošu CPC.

(b) CPC, kas piešķirts, pamatojoties uz testiem

Saskaņā ar 3. panta 1. punkta a) apakšpunkta ii) punktu Puses prasa, lai apmācāmais transportlīdzekļa vadītājs nokārtotu teorētiskos un praktiskos testus, kas minēti ROAD.B.1.1. papildinājuma 2. iedaļas 2.2. punktā. Minētos testus organizē kompetentās iestādes Pusēs vai to izraudzīta struktūra un to mērķis ir pārbaudīt, vai visos iepriekš minētajos priekšmetos apmācāmajam transportlīdzekļa vadītājam ir ROAD.B.1.1. papildinājuma 1. iedaļā noteiktais zināšanu līmenis. Minētās iestādes vai struktūras pārrauga testus un pēc veiksmīgas nokārtošanas izdod transportlīdzekļa vadītājiem sākotnējās kvalifikācijas iegūšanu apliecinošu CPC.

2. Sākotnējās kvalifikācijas paātrinātu iegūšanu apliecinošs CPC

Saskaņā ar 3. panta 2. punktu Puses prasa apmācāmajiem transportlīdzekļa vadītājiem apmeklēt nodarbības apstiprinātā mācību centrā. Minētās nodarbības aptver visus priekšmetus, kas minēti ROAD.B.1.1. papildinājuma 1. iedaļā.

Minēto apmācību noslēdz ROAD.B.1.1. papildinājuma 3. iedaļā paredzētais tests. Minēto testu organizē kompetentās iestādes Pusēs vai to izraudzīta struktūra, un tā mērķis ir pārbaudīt, vai apmācāmajam transportlīdzekļa vadītājam iepriekš minētajos priekšmetos ir ROAD.B.1.1. papildinājuma 1. iedaļā noteiktais zināšanu līmenis. Minētās iestādes vai struktūras pārrauga testu un pēc veiksmīgas nokārtošanas izdod transportlīdzekļa vadītājiem sākotnējās kvalifikācijas paātrinātu iegūšanu apliecinošu CPC.

7. pants. Periodiska apmācība

Periodisku apmācību veido apmācības, ko organizē, lai *CPC* turētāji varētu atjaunot zināšanas, kas ir būtiskas viņu darbā, īpašu vērību veltot ceļu satiksmes drošībai, darba aizsardzībai un tam, kā samazināt braukšanas ietekmi uz vidi.

Minēto apmācību organizē apstiprināts mācību centrs saskaņā ar ROAD.B.1.1. papildinājuma 5. iedaļu. Apmācību veido teorētiskās mācības, praktiskā apmācība un, ja iespējams, apmācība ar informācijas un komunikācijas tehnoloģiju (IKT) rīkiem vai visaugstākās klases simulatoros. Ja transportlīdzekļa vadītājs pāriet uz citu uzņēmumu, jāņem vērā iepriekš gūtā periodiskā apmācība.

Periodisku apmācību veido, lai padziļināti apgūtu un atkārtotu dažus ROAD.B.1.1. papildinājuma 1. iedaļā minētos priekšmetus. Tā aptver dažādus priekšmetus, un tajā vienmēr iekļauj vismaz vienu ar ceļu satiksmes drošību saistītu priekšmetu. Apmācības priekšmetos ņem vērā jaunākās norises attiecīgajos tiesību aktos un tehnoloģijā un, cik vien iespējams, ņem vērā transportlīdzekļa vadītāja konkrētās apmācības vajadzības.

8. pants. Periodisku apmācību apliecinošs *CPC*

1. Kad transportlīdzekļa vadītājs ir pabeidzis 7. pantā minēto periodisko apmācību, kompetentās iestādes Pusēs vai apstiprinātais mācību centrs izdod viņam periodisku apmācību apliecinošu *CPC*.

2. Pirmo periodisko apmācību saņem šādi transportlīdzekļa vadītāji:

(a) 6. pantā minētā *CPC* turētāji – piecu gadu laikā pēc minētā *CPC* izdošanas; un

(b) 4. pantā minētie transportlīdzekļa vadītāji – piecu gadu laikā no 2009. gada 10. septembra.

Puse var saīsināt a) vai b) apakšpunktā minētos laikposmus ne vairāk kā par diviem gadiem vai noteikt tiem atbrīvojumu.

3. Transportlīdzekļa vadītājs, kas pabeidzis pirmo periodisko apmācību, kura minēta šā panta 2. punktā, tiek periodiski apmācīts ik pēc pieciem gadiem, pirms beidzas periodisko apmācību apliecinošā *CPC* derīguma termiņš.

4. Šīs direktīvas 6. pantā minēto *CPC* vai šā panta 1. punktā minēto *CPC* turētāji un vadītāji, kas minēti 4. pantā, kuri pārtraukuši darbu un neatbilst 1., 2. un 3. punkta prasībām, pirms darba atsākšanas piedalās periodiskā apmācībā.

5. Transportlīdzekļa vadītājus, kuri veic kravu autopārvadājumus un kuri pabeiguši periodisko apmācību vienā no 5. panta 2. punktā paredzētajām transportlīdzekļa vadītāja apliecībā norādītajām kategorijām, atbrīvo no pienākuma saņemt turpmāku periodisku apmācību citās minētajā punktā paredzētajās kategorijās.

9. pants. Izpilde

Kompetentās iestādes Pusē vai nu tieši uzliek atšķirības zīmi vadītāja transportlīdzekļa vadīšanas atļaujai (apliecībai) līdzās apliecības attiecīgajām kategorijām, kas apliecina, ka personai ir *CPC*, un norāda derīguma termiņu, vai ievieš īpašu transportlīdzekļa vadītāja kvalifikācijas karti, kas būtu jāsaņem saskaņā ar ROAD.B.1.2. papildinājumā sniegto paraugu. Jebkurš cits paraugs var būt pieņemams ar noteikumu, ka Specializētā autotransporta komiteja to ir atzinusi par līdzvērtīgu. Šīs

nodaļas nolūkā Puse atzīst transportlīdzekļa vadītāja kvalifikācijas karti vai jebkuru līdzvērtīgu dokumentu, kā norādīts iepriekš, ko izdevušas kompetentās iestādes otrā Pusē.

Transportlīdzekļa vadītājiem pēc jebkura pilnvarota inspekcijas darbinieka pieprasījuma jāspēj uzrādīt transportlīdzekļa vadīšanas atļauju (apliecību) vai īpašu vadītāja kvalifikācijas karti, vai līdzvērtīgu dokumentu ar atšķirības zīmi, kas apliecina, ka personai ir CPC.

ROAD.B.1.1. papildinājums MINIMĀLĀS PRASĪBAS ATTIECĪBĀ UZ KVALIFIKĀCIJAS IEGŪŠANU UN APMĀCĪBU

Lai nodrošinātu, ka noteikumi, kas reglamentē kravu autopārvadājumus, uz kuriem attiecas Otrās daļas Trešā temata I sadaļa [Kravu autopārvadājumi], ir pēc iespējas saskaņoti, minimālās prasības transportlīdzekļa vadītāju kvalifikācijai un apmācībai, kā arī mācību centru apstiprināšanai ir noteiktas turpmāk šā papildinājuma 1. līdz 5. iedaļā. Jebkurš cits šīs kvalifikācijas vai apmācības saturs var būt pieņemams ar noteikumu, ka Specializētā autotransporta komiteja to uzskata par līdzvērtīgu.

1. iedaļa. Priekšmetu saraksts

Zināšanām, kas Pusēm jāņem vērā, nosakot transportlīdzekļa vadītāja sākotnējās kvalifikācijas iegūšanu un periodisku apmācību, jāaptver vismaz priekšmeti, kas ir šajā sarakstā. Apmācāmiem transportlīdzekļa vadītājiem jāiegūst zināšanu līmenis un praktiskās iemaņas, kas vajadzīgas, lai pilnīgi droši vadītu attiecīgās transportlīdzekļa vadītāja apliecībā norādītās kategorijas transportlīdzekļus. Minimālais zināšanu līmenis nedrīkst būt zemāks par līmeni, kas sasniegts obligātās izglītības laikā, ko papildina profesionālā apmācība.

1. Prasmju attīstīšana attiecībā uz racionālu braukšanu, ievērojot drošības noteikumus

1.1. Mērķis: lai iespējami labi izmantotu transmisijas sistēmu, zināt tās parametrus:

līknes, kas attiecas uz motora griezes momentu, jaudu un īpatnējo patēriņu, apgriezīgu mērītāja optimālas izmantošanas diapazonu, pārnesumkārbas pārnesumu lietošanas robežu diagrammas.

1.2. Mērķis: lai kontrolētu transportlīdzekli, līdz minimumam samazinātu nodilumu un nepieļautu darbības traucējumus, pārzināt drošības ierīču tehniskos parametrus un to vadību:

bremžu un lēninātāja izmantošanas robežas, bremžu un lēninātāja kombinēta izmantošana, ātruma un pārnesuma skaitļa labāka izmantošana, transportlīdzekļa inerces izmantošana, ātruma samazināšanas un bremzēšanas veidu izmantošana, braucot no kalna, rīcība tehniskās kļūmes gadījumā, tādu elektronisku un mehānisku ierīču lietošana kā elektroniskā stabilitātes programma (ESP), uzlabota avārijas bremzēšanas sistēma (AEBS), bremžu pretbloķēšanas sistēma (ABS), vilces vadības sistēmas (TCS) un iebūvētās transportlīdzekļa uzraudzības sistēmas (IVMS), un citas lietošanai apstiprinātas transportlīdzekļa vadītāja palīdzības vai automatizācijas ierīces.

1.3. Mērķis: spēja optimizēt degvielas patēriņu:

degvielas patēriņa optimizācija, izmantojot zināšanas un prasmes attiecībā uz 1.1. un 1.2. punktu, satiksmes plūsmas, pienācīgas distances paredzēšanas līdz citiem transportlīdzekļiem nozīmība, un transportlīdzekļa kustības inerces izmantošana, vienmērīgs ātrums, laidens braukšanas stils un atbilstošs spiediens riepās, kā arī zināšanas par intelektiskām transporta sistēmām, ar kurām uzlabo braukšanas efektivitāti un palīdz plānot maršrutu.

1.4. Mērķis: spēja paredzēt un novērtēt riskus ceļu satiksmē un pielāgoties tiem:

apzināties dažādus ceļa, satiksmes un klimatiskos apstākļus un pielāgoties tiem, paredzēt iespējamus notikumus; saprast to, kā sagatavot un plānot braucienu ekstremālos laika apstākļos; mācēt rīkoties ar attiecīgo drošības aprīkojumu un saprast, kad brauciens būtu jāatliek vai jāatceļ ekstremālu laika apstākļu dēļ; pielāgoties ceļu satiksmes riskiem, tostarp ceļu satiksmē bīstamai uzvedībai vai neuzmanīgai transportlīdzekļa vadīšanai (ko izraisisi elektronisku ierīču lietošana, ēšana, dzeršana u. tml.); atpazīt bīstamas situācijas, pielāgoties tām un spēt pārvarēt to radīto stresu, jo īpaši saistībā ar transportlīdzekļu lielumu un svaru un neaizsargātajiem satiksmes dalībniekiem, tādiem kā gājēji, velobraucēji un motorizēti divu riteņu transportlīdzekļi;

identificēt iespējami bīstamas situācijas un pienācīgi izvērtēt, kā minētās iespējami bīstamas situācijas var kļūt par situācijām, kad vairs nav iespējams novērst sadursmi, un izvēlēties un veikt darbības, kas uzlabo drošības rezervi tādā mērā, ka no sadursmes tomēr ir iespējams izvairīties gadījumā, ja rodas potenciāla bīstamība.

1.5. Mērķis: prasme piekraut transportlīdzekli, ievērojot drošības noteikumus un pareizu transportlīdzekļa izmantošanu:

spēki, kas iedarbojas uz braucošu transportlīdzekli, pārnēsājamo pārnēsājumu skaitļu izmantošana atbilstīgi transportlīdzekļa noslodzei un ceļa profilam, automātisko transmisijas sistēmu lietošana, transportlīdzekļa vai transportlīdzekļu sastāva kravnesības aprēķināšana, kopējā tilpuma aprēķināšana, slodzes sadalījums, ass noslodzes pārsniegšanas sekas, transportlīdzekļa stabilitāte un smaguma centrs, iepakojuma un palešu veidi;

galvenās nostiprināmo kravu kategorijas, piestiprināšanas un nostiprināšanas paņēmieni, stiprināšanas siksnu izmantošana, nostiprināšanas ierīču pārbaude, pārkraušanas iekārtu izmantošana, brezenta pārvalka uzlikšana un noņemšana.

2. Noteikumu piemērošana

2.1. Mērķis: zināt autotransporta sociālo vidi un to reglamentējošos noteikumus:

maksimālie darba laika posmi, kas raksturīgi transporta nozarei; ar transportlīdzekļa vadīšanas un atpūtas laikposmiem un ar tahogrāfu saistīto noteikumu principi, piemērošana un sekas; sodi par tahogrāfa neizmantošanu, nepareizu izmantošanu un neatļautām manipulācijām ar to; zināšanas par autotransporta sociālo vidi: transportlīdzekļa vadītāju tiesības un pienākumi sākotnējās kvalifikācijas iegūšanas un periodiskas apmācības jomā.

2.2. Mērķis: zināt noteikumus, kas reglamentē kravu pārvadājumus:

licences pārvadājumu operāciju veikšanai, dokumenti, kam jābūt transportlīdzeklī, noteiktu ceļu izmantošanas aizliegumi, ceļu nodevas, pienākumi, kas noteikti standarta līgumos par kravu pārvadāšanu, pārvadājuma līguma dokumentu sagatavošana, starptautisko pārvadājumu atļaujas, pienākumi, kas noteikti *CMR* Konvencijā par starptautisko kravu autopārvadājumu līgumu¹²⁵, starptautiskās kravas pavadzīmes sagatavošana, robežu šķērsošana, kravas ekspeditori, īpaši preču pavaddokumenti.

3. Veselības aizsardzība, satiksmes un vides drošība, pakalpojumi, loģistika

¹²⁵ Pieņemta 1956. gada 19. maijā Ženēvā.

3.1. Mērķis: likt transportlīdzekļa vadītājiem apzināties ceļu satiksmes negadījumu risku un nelaimes gadījumu iespējamību darbā:

nelaimes gadījumu veidi darbā transporta nozarē, ceļus satiksmes negadījumu statistika, negadījumi ar kravas automobiļiem/autobusiem, cilvēku dzīvības, materiālie un finansiālie zaudējumi.

3.2. Mērķis: prasme novērst noziedzību un neatbilstīgu imigrantu tirdzniecību:

vispārīgas ziņas, ietekme uz transportlīdzekļa vadītājiem, preventīvie pasākumi, pārbaudes punktu saraksts, tiesību akti par pārvadātāju atbildību.

3.3. Mērķis: prasme novērst fiziskus riskus:

ergonomikas principi; riskantas kustības un pozas, fiziskais stāvoklis, manevrēšanas vingrinājumi, individuālā aizsardzība.

3.4. Mērķis: apzināties fizisko un garīgo spēju svarīgumu:

veselīga, sabalansēta uztura lietošanas principi, alkohola, narkotisku vielu vai citu uzvedību ietekmējošu vielu ietekme, noguruma un stresa pazīmes, iemesli, sekas, darba/atpūtas pamata cikla svarīgums.

3.5. Mērķis: spēja novērtēt avārijas situācijas:

izturēšanās avārijas situācijā: situācijas novērtēšana, izvairīšanās no sarežģījumiem negadījumā, palīdzības izsaukšana, palīdzība cietušajiem un pirmās palīdzības sniegšana, reakcija ugunsgrēka gadījumā, kravas automobilī esošu personu evakuācija; reakcija agresijas gadījumā; negadījuma protokola sagatavošanas pamatprincipi.

3.6. Mērķis: prasme atbilstoši rīkoties, palīdzot veidot pozitīvu uzņēmuma tēlu:

transportlīdzekļa vadītāja rīcība un uzņēmuma tēls: transportlīdzekļa vadītāja sniegto pakalpojumu standarta svarīgā loma uzņēmuma darbā, vadītāja pienākumi, cilvēki, ar ko vadītājam būs darīšana, transportlīdzekļa apkope, darba organizācija, domstarpību saimnieciskās un finansiālās sekas.

3.7. Mērķis: zināt kravu autopārvadājumu ekonomisko vidi un tirgus organizāciju:

autotransports attiecībā pret citiem transporta veidiem (konkurence, nosūtītāji), dažādas autopārvadājumu darbības (komercpārvadājumi, pašpārvadājumi, transporta palīgdarbības), transporta uzņēmumu un transporta palīgdarbību galveno veidu organizācija, dažādas transporta specializācijas (autocisterna, kontrolēta temperatūra, bīstamās kravas, dzīvnieku pārvadāšana utt.), pārmaiņas nozarē (sniegto pakalpojumu dažādošana, pārvadājumi pa dzelzceļu un autoceļiem, apakšuzņēmuma līgumi utt.).

2. iedaļa. Obligātā sākotnējās kvalifikācijas iegūšana, kas paredzēta B daļas 1. iedaļas 3. panta 1. punkta a) apakšpunktā

Puse kā daļu no apmācības saskaņā ar šo iedaļu un šā papildinājuma 3. iedaļu var ieskaitīt konkrētu citu apmācību, kas saistīta ar kravu autopārvadājumiem un kas tiek prasīta saskaņā ar tās tiesību aktiem.

2.1. Iespēja, kas apvieno nodarbību apmeklēšanu un testu

Sākotnējās kvalifikācijas iegūšanai jāietver visu šā papildinājuma 1. iedaļā uzskaitīto priekšmetu mācīšana. Minētās sākotnējās kvalifikācijas iegūšanas procesam jāilgst 280 stundas.

Katram apmācāmajam transportlīdzekļa vadītājam vismaz 20 stundas pašam jāveda attiecīgās kategorijas transportlīdzeklis, kas atbilst vismaz testa transportlīdzekļiem noteiktajām prasībām.

Kad apmācāmais transportlīdzekļa vadītājs pats vada transportlīdzekli, viņš jāpavada instruktoram, ko nodarbina apstiprināts mācību centrs. Katrs apmācāmais transportlīdzekļa vadītājs ne ilgāk kā astoņas no 20 individuālās braukšanas stundām var braukt pa īpašu apvidu vai visaugstākās klases simulatorā, lai novērtētu prasmi racionāli braukt, ievērojot drošības noteikumus, jo īpaši attiecībā uz transportlīdzekļa vadīšanu uz ceļa dažādos apstākļos, tiem mainoties atkarībā no dažādiem atmosfēras stāvokļiem un dienas vai nakts laika, un spēju optimizēt degvielas patēriņu.

Puse un – Savienības gadījumā – dalībvalsts var atļaut apstiprinātā mācību centra veikto apmācību daļēji sniegt, izmantojot IKT rīkus, tādus kā e-apmācība, tajā pašā laikā nodrošinot, ka tiek uzturēta augsta apmācības kvalitāte un efektivitāte, un izvēloties priekšmetus, kuros visefektīvāk var izmantot IKT rīkus. Šādā gadījumā ir vajadzīga uzticama lietotāju identifikācija un pienācīgi kontroles līdzekļi.

Transportlīdzekļa vadītāju, kas minēti B daļas 1. iedaļas 5. panta 4. punktā, sākotnējās kvalifikācijas iegūšanas procesam jāilgst 70 stundas, ieskaitot piecas individuālās vadīšanas stundas.

Minētās apmācības beigās kompetentās iestādes Pusēs vai to izraudzīta struktūra rakstiski vai mutiski testē transportlīdzekļa vadītāju. Testā jāiekļauj vismaz viens jautājums par katru mērķi no šā papildinājuma 1. iedaļā iekļautā priekšmetu saraksta.

2.2. Iespēja, kas ietver testu

Kompetentās iestādes Pusēs vai to izraudzīta struktūra organizē iepriekš minētos teorētiskos un praktiskos testus, lai pārbaudītu, vai apmācāmajam transportlīdzekļa vadītājam ir šā papildinājuma 1. iedaļā noteiktais zināšanu līmenis par tajā uzskaitītajiem mērķiem un priekšmetiem.

(a) Teorētiskajam testam ir vismaz divas daļas:

- (i) jautājumi, kas ietver jautājumus ar atbilžu variantiem, jautājumi, uz kuriem jāsniedz tieša atbilde, vai abu kombinācija; un
- (ii) situācijas analīze.

Teorētiskajam testam jāilgst vismaz četras stundas.

(b) Praktiskajam testam ir divas daļas:

- (i) braukšanas tests, kura mērķis ir novērtēt prasmi racionāli braukt, ievērojot drošības noteikumus. Ja vien iespējams, testam jānotiek uz ceļiem ārpus apbūvētām zonām, uz ātrsatiksmes ceļiem un automaģistrālēm (vai tamlīdzīgiem ceļiem) un uz visu veidu pilsētas automaģistrālēm, uz kurām paredzamas dažāda veida grūtības, ar ko transportlīdzekļa vadītājam nākas saskarties. Vēlams, lai minētais tests notiktu atšķirīgos satiksmes blīvuma apstākļos. Transportlīdzekļa vadīšanas laiks uz ceļa jāizmanto optimāli, lai novērtētu kandidātu visās satiksmes izbūvētās teritorijās, par kurām var nākties braukt. Minētajam testam jāilgst vismaz 90 minūtes;

- (ii) praktiskais tests, kas ietver vismaz šā papildinājuma 1. iedaļas 1.5., 3.2., 3.3. un 3.5. punktā noteikto.

Minētajam testam jāilgst vismaz 30 minūtes.

Praktiskajā testā izmantotajam transportlīdzeklim jāatbilst vismaz testa transportlīdzekļiem noteiktajām prasībām.

Praktisko testu var papildināt ar trešo testu īpašā apvidū vai piemērotā simulatorā, lai novērtētu prasmi racionāli braukt, ievērojot drošības noteikumus, jo īpaši attiecībā uz transportlīdzekļa vadīšanu uz ceļa dažādos apstākļos un tiem mainoties atkarībā no dažādiem atmosfēras stāvokļiem un dienas vai nakts laika.

Minētā neobligātā praktiskā testa ilgums nav noteikts. Ja transportlīdzekļa vadītājam jākārt šāds tests, tā laiku drīkst atskaitīt no 90 minūtēm, kas paredzētas i) punktā minētajam braukšanas testam, taču šis laiks nedrīkst pārsniegt 30 minūtes.

Transportlīdzekļa vadītāju, kas minēti B daļas 1. iedaļas 5. panta 4. punktā, teorētiskajam testam jāaprobežojas ar šā papildinājuma 1. iedaļā minētajiem priekšmetiem, kuri saistīti ar transportlīdzekļiem, uz ko attiecas jaunā sākotnējās kvalifikācijas iegūšana. Šādiem transportlīdzekļa vadītājiem tomēr jānokārto viss praktiskais tests.

3. iedaļa. Paātrinātā sākotnējās kvalifikācijas iegūšana, kas paredzēta ROAD.1. pielikuma B daļas 1. iedaļas 3. panta 2. punktā

Paātrinātajai sākotnējās kvalifikācijas iegūšanai jāietver visu šā papildinājuma 1. iedaļā uzskaitīto priekšmetu mācīšana. Tai jāilgst 140 stundas.

Katram apmācāmajam transportlīdzekļa vadītājam vismaz 10 stundas pašam jāvada attiecīgās kategorijas transportlīdzeklis, kas atbilst vismaz testa transportlīdzekļiem noteiktajām prasībām.

Kad apmācāmais transportlīdzekļa vadītājs pats vada transportlīdzekli, viņš jāpavada instruktoram, ko nodarbina apstiprināts mācību centrs. Katrs apmācāmais transportlīdzekļa vadītājs ne ilgāk kā četras no 10 individuālās braukšanas stundām var braukt pa īpašu apvidu vai visaugstākās klases simulatorā, lai novērtētu prasmi racionāli braukt, ievērojot drošības noteikumus, jo īpaši attiecībā uz transportlīdzekļa vadīšanu uz ceļa dažādos apstākļos, minētajiem ceļa apstākļiem mainoties atkarībā no dažādiem atmosfēras stāvokļiem un dienas vai nakts laika, un spēju optimizēt degvielas patēriņu.

Uz paātrināto sākotnējās kvalifikācijas iegūšanu attiecas arī šā papildinājuma 2. iedaļas 2.1. punkta ceturtās daļas nosacījumi.

Transportlīdzekļa vadītāju, kas minēti B daļas 1. iedaļas 5. panta 4. punktā, paātrinātās sākotnējās kvalifikācijas iegūšanas procesam jāilgst 35 stundas, ieskaitot divarpus individuālās vadīšanas stundas.

Minētās apmācības beigās kompetentās iestādes Pusēs vai to izraudzīta struktūra rakstiski vai mutiski testē transportlīdzekļa vadītāju. Testā jāiekļauj vismaz viens jautājums par katru mērķi no šā papildinājuma 1. iedaļā iekļautā priekšmetu saraksta.

Puse kā daļu no apmācības saskaņā ar šo iedaļu var ieskaitīt konkrētu citu apmācību, kas saistīta ar kravu autopārvadājumiem un kas tiek prasīta saskaņā ar tās tiesību aktiem.

4. iedaļa. Obligāta periodiskā apmācība, kas paredzēta ROAD.1. pielikuma B daļas 1. iedaļas 3. panta 1. punkta b) apakšpunktā

Apstiprinātam mācību centram jāorganizē obligātā periodiskā apmācība. Tai jānotiek ik pēc pieciem gadiem un jāilgst 35 stundas, kas sadalītas vismaz septiņu stundu garos laika posmos, ko var sadalīt divās dienās pēc kārtas. Izmantojot e-apmācību, apstiprinātais mācību centrs nodrošina, ka tiek nodrošināta pienācīga apmācības kvalitāte, tostarp izvēloties mācību priekšmetus, kuros visefektīvāk var izmantot IKT rīkus. Puses jo īpaši prasa, lai tiktu nodrošināta uzticama lietotāju identifikācija un pienācīgi kontroles līdzekļi. E-apmācības maksimālais ilgums nepārsniedz 12 stundas. Vismaz viens no apmācību kursa posmiem ir veltīts ar ceļu satiksmes drošību saistītam priekšmetam. Apmācības saturs ir salāgots ar apmācības vajadzībām konkrētām pārvadājumu operācijām, ko veic transportlīdzekļa vadītājs, un attiecīgiem jauninājumiem juridiskajā un tehnoloģiju jomā, un, cik vien iespējams, būtu jāņem vērā transportlīdzekļa vadītāja konkrētās apmācības vajadzības. Apmācības 35 stundās būtu jāaptver virkne dažādu priekšmetu, tostarp jāveic atkārtotas apmācības, ja ir apliecinājies, ka transportlīdzekļa vadītājam ir vajadzīga noteikta korektīva apmācība.

Puse un – Savienības gadījumā – dalībvalsts kā daļu no apmācības saskaņā ar šo iedaļu var ieskaitīt konkrētu citu apmācību, kas saistīta ar kravu autopārvadājumiem un kas tiek prasīta saskaņā ar tās tiesību aktiem.

5. iedaļa. Sākotnējās kvalifikācijas iegūšanas un periodiskas apmācības apstiprināšana

5.1. Mācību centriem, kas piedalās sākotnējās kvalifikācijas iegūšanas un periodiskas apmācības nodrošināšanā, jābūt Pušu kompetento iestāžu apstiprinātiem. Apstiprināt drīkst, tikai atbildot uz rakstveida pieteikumu. Pieteikumam jāpievieno dokumenti, tostarp:

5.1.1. piemērota kvalifikācijas iegūšanas un apmācības programma, kurā norādīti mācītie priekšmeti, iecerētais īstenošanas plāns un mācību metodes;

5.1.2. informācija par instruktoru kvalifikāciju un darbības jomām;

5.1.3. informācija par telpām, kurās notiek nodarbības, par mācību materiāliem, par praktiskajam darbam pieejamajiem resursiem un izmantoto autoparku;

5.1.4. informācija par nosacījumiem attiecībā uz nodarbību apmeklēšanu (dalībnieku skaits).

5.2. Kompetentajai iestādei jāsniedz rakstisks apstiprinājums ar šādiem nosacījumiem:

5.2.1. apmācība jāsniedz saskaņā ar pieteikumam pievienotajiem dokumentiem;

5.2.2. kompetentajai iestādei jābūt tiesīgai norīkot pilnvarotas personas, kas palīdzētu apstiprināto centru nodarbībās, un pārraudzīt šādus centrus attiecībā uz izmantotajiem resursiem un nodarbību un testu pareizu organizāciju;

5.2.3. apstiprinājumu drīkst atsaukt vai arī drīkst apturēt tā darbību, ja vairs netiek pildīti apstiprinājuma nosacījumi.

Apstiprinātajam centram jāgarantē, ka instruktori labi pārzina visjaunākos noteikumus un prasības, kas attiecas uz apmācību. Īpaša atlases procedūras daļa ir tāda, ka instruktoriem jāapliecina zināšanas gan par priekšmetu, gan par mācību metodēm. Attiecībā uz apmācības praktisko daļu

instruktoriem jāapliecina profesionāla transportlīdzekļa vadītāja pieredze vai tamlīdzīga transportlīdzekļa vadīšanas pieredze, tāda kā smagā transporta vadīšanas instruktora pieredze.

Mācību programmām jāatbilst apstiprinājumam un jāietver 1. iedaļā uzskaitītie priekšmeti.

ROAD.B.1.2. papildinājums. Transportlīdzekļa vadītāja kvalifikācijas kartes, kas minēta šā pielikuma B daļas 1. iedaļas 9. pantā, paraugs

1. puse

**TRANSPORTLĪDZEKĻA VADĪTĀJA KVALIFIKĀCIJAS KARTE
(DALĪBVALSTS/ APVIENOTĀ KARALISTE)**

6. FOTO

1.

2

3

4a. 4b.

4c. (4d.)

5a. 5b.

7.

(8.)

9.

2. puse

11.

9.	10.
C1	
C	
D1	
D	
C1E	
CE	
D1E	
DE	

1. Uzvārds

2. Vārds

3. Dzimšanas datums un vieta

4a. Izdošanas datums

4b. Administratīvais derīguma

4c. Izdevējietāde

5a. Apliecības numurs

5b. Sērijas Nr.

10. Savienības kods¹²⁶

termiņš

¹²⁶ Ja vajadzīgs

2. iedaļa. Transportlīdzekļa vadīšanas laiks, pārtraukumi un atpūtas laikposmi

1. pants. Darbības joma

1. Šajā iedaļā izklāstīti noteikumi par to transportlīdzekļu vadītāju transportlīdzekļa vadīšanas laiku, pārtraukumiem un atpūtas laikposmiem, kas minēti šā nolīguma ROAD.7. panta 1. punkta b) apakšpunktā un kas veic šā nolīguma ROAD.4. pantā [Kravu pārvadāšana starp Pušu teritorijām, caur tām un tajās] minētos braucienus.

2. Ja transportlīdzekļa vadītājs veic braucienu, kas minēts šā nolīguma ROAD.4. pantā [Kravu pārvadāšana starp Pušu teritorijām, caur tām un tajās], šīs iedaļas noteikumus piemēro visām autopārvadājumu operācijām, ko minētais transportlīdzekļa vadītājs veic starp Pušu teritorijām un starp dalībvalstīm.

3. Šo iedaļu piemēro:

- (a) ja transportlīdzekļa maksimālā pieļaujamā masa, ieskaitot piekabi vai puspiekabi, pārsniedz 3,5 tonnas; vai
- (b) no 2026. gada 1. jūlija, ja transportlīdzekļa maksimālā pieļaujamā masa, ieskaitot piekabi vai puspiekabi, pārsniedz 2,5 tonnas.

4. Šo iedaļu nepiemēro pārvadājumiem ar:

- (a) transportlīdzekļiem vai transportlīdzekļu sastāviem, kuru maksimālā pieļaujamā masa nepārsniedz 7,5 tonnas un kurus izmanto:
 - (i) tādu materiālu, iekārtu vai tehnikas pārvadāšanai, ko transportlīdzekļa vadītājs izmanto transportlīdzekļa vadītāja darba veikšanā; vai
 - (ii) ar kuriem piegādā preces, kuras ražotas amatniecībā,

tikai 100 km rādiusā no uzņēmuma bāzes vietas, un ar nosacījumu, ka transportlīdzekļa vadīšana nav transportlīdzekļa vadītāja pamatnodarbošanās un pārvadāšana netiek veikta kā komercpārvadājums;

- (b) transportlīdzekļiem, kuru maksimālais atļautais ātrums nepārsniedz 40 km/h;
- (c) transportlīdzekļiem, kas pieder vai ko bez transportlīdzekļa vadītāja nomā bruņotie spēki, civilās aizsardzības dienesti, ugunsdzēsības dienesti vai sabiedriskās kārtības uzturēšanas spēki, ja pārvadājuma veikšana izriet no minēto dienestu uzdevumiem un ir to kontrolē;
- (d) transportlīdzekļiem, ko izmanto ārkārtas situācijās un glābšanas operācijās;
- (e) specializētiem transportlīdzekļiem, ko izmanto medicīnas vajadzībām;
- (f) specializētiem avārijas transportlīdzekļiem, kas darbojas 100 km rādiusā ap to bāzes vietu;
- (g) transportlīdzekļiem, ko testē uz ceļa tehniskās attīstības, remonta vai uzturēšanas nolūkā, kā arī jauniem un pārbūvētiem transportlīdzekļiem, kas vēl nav ekspluatācijā;
- (h) transportlīdzekļiem, kurus izmanto kravu pārvadājumiem un kuru maksimālā pieļaujamā masa, ieskaitot jebkādu piekabi vai puspiekabi, pārsniedz 2,5 tonnas, bet ne 3,5 tonnas, ja pārvadāšana netiek veikta kā komercpārvadājums, bet gan ir uzņēmuma vai transportlīdzekļa vadītāja veikts pašpārvadājums, un ja transportlīdzekļa vadīšana nav personas, kas vada transportlīdzekli, pamatnodarbošanās;

- (i) komerciāliem transportlīdzekļiem, kam ir vēsturisks statuss saskaņā ar tās dalībvalsts tiesību aktiem, kurā tie tiek ekspluatēti, un kas tiek izmantoti nekomerciāliem kravu pārvadājumiem.

2. pants. Definīcijas

Šajā iedaļā piemēro šādas definīcijas:

- (a) “autopārvadājums” ir jebkurš brauciens, ko pilnībā vai daļēji veic pa publiski pieejamiem ceļiem ar piekrautu vai nepiekrautu transportlīdzekli;
- (b) “pārtraukums” ir jebkurš laikposms, kura laikā transportlīdzekļa vadītājs nedrīkst vadīt transportlīdzekli vai veikt kādu citu darbu un kurš tiek izmantots tikai spēku atgūšanai;
- (c) “cits darbs” ir jebkādas darbības, kas tiek definētas kā darba laiks B daļas 3. iedaļas 2. panta a) punktā un kas nav “transportlīdzekļa vadīšana”, tostarp jebkurš darbs tam pašam vai citam darba devējam transporta nozarē vai ārpus tās;
- (d) “atpūta” ir jebkurš nepārtraukts laikposms, kuru transportlīdzekļa vadītājs var brīvi izmantot pēc saviem ieskatiem;
- (e) “ikdienas atpūtas laikposms” ir ikdienas laikposms, ko transportlīdzekļa vadītājs drīkst brīvi izmantot pēc saviem ieskatiem un kas ietver “regulāru ikdienas atpūtas laikposmu” un “saīsinātu ikdienas atpūtas laikposmu”:
 - (i) “regulārs ikdienas atpūtas laikposms” ir jebkurš vismaz 11 stundas ilgs atpūtas laikposms, ko var ņemt divos laikposmos, no kuriem pirmajam jābūt vismaz 3 stundu nepārtrauktam laikposmam un otrajam – vismaz deviņu stundu nepārtrauktam laikposmam, un
 - (ii) “saīsināts ikdienas atpūtas laikposms” ir jebkurš atpūtas laikposms, kas ilgst vismaz deviņas stundas, bet mazāk nekā 11 stundas;
- (f) “iknedēļas atpūtas laikposms” ir nedēļas laikposms, ko transportlīdzekļa vadītājs drīkst brīvi izmantot pēc saviem ieskatiem un kas ietver “regulāru iknedēļas atpūtas laikposmu” un “saīsinātu iknedēļas atpūtas laikposmu”:
 - (i) “regulārs iknedēļas atpūtas laikposms” ir jebkurš vismaz 45 stundas ilgs atpūtas laikposms, un
 - (ii) “saīsināts iknedēļas atpūtas laikposms” ir jebkurš atpūtas laikposms, kas ilgst mazāk par 45 stundām un ko saskaņā ar šīs iedaļas 6. panta 6. un 7. punkta nosacījumiem var saīsināt līdz, mazākais, 24 secīgām stundām;
- (g) “nedēļa” ir laikposms no pirmdienas plkst. 00.00 līdz svētdienas plkst. 24.00;
- (h) “transportlīdzekļa vadīšanas laiks” ir transportlīdzekļa vadīšanas darbības ilgums, ko reģistrē:
 - (i) automātiski vai pusautomātiski ar tahogrāfu, kā noteikts šā pielikuma B daļas 4. iedaļas 2. panta e), f), g) un h) punktā; vai
 - (ii) manuāli, kā prasīts šā pielikuma B daļas 4. iedaļas 9. panta 2. punktā un 11. pantā;

- (i) "transportlīdzekļa ikdienas vadīšanas laiks" ir kopējais uzkrātais transportlīdzekļa vadīšanas laiks starp viena ikdienas atpūtas laikposma beigām un otra ikdienas atpūtas laikposma sākumu vai starp ikdienas atpūtas laikposmu un iknedēļas atpūtas laikposmu;
- (j) "transportlīdzekļa iknedēļas vadīšanas laiks" ir nedēļas laikā kopā uzkrātais transportlīdzekļa vadīšanas laiks;
- (k) "maksimālā pieļaujamā masa" ir maksimālā atļautā piekrauta transportlīdzekļa masa, ar kādu to var ekspluatēt;
- (l) "pārvadājums ar vairākiem transportlīdzekļa vadītājiem" ir stāvoklis, kad katrā transportlīdzekļa vadīšanas laikposmā starp jebkuriem diviem secīgiem ikdienas atpūtas laikposmiem vai starp ikdienas atpūtas laikposmu un iknedēļas atpūtas laikposmu transportlīdzeklī ir vismaz divi transportlīdzekļa vadītāji, kas var vadīt transportlīdzekli; pirmajā pārvadājuma ar vairākiem transportlīdzekļa vadītājiem stundā cita transportlīdzekļa vadītāja vai vadītāju klātbūtne nav obligāta, bet pārējā laikposmā ir obligāta;
- (m) "transportlīdzekļa vadīšanas laikposms" ir uzkrātais transportlīdzekļa vadīšanas laiks kopš brīža, kad transportlīdzekļa vadītājs uzsāk transportlīdzekļa vadīšanu pēc atpūtas laikposma vai pārtraukuma, līdz brīdim, kamēr viņš paņem atpūtas laikposmu vai pārtraukumu; transportlīdzekļa vadīšanas laikposms var būt nepārtraukts vai pārtraukts.

3. pants. Prasības transportlīdzekļa vadītāju palīgiem

Transportlīdzekļu vadītāju palīgu minimālais vecums ir 18 gadi. Tomēr katra Puse un – Savienības gadījumā – dalībvalsts var samazināt transportlīdzekļu vadītāju palīgu minimālo vecumu līdz 16 gadiem ar noteikumu, ka samazinājums ir paredzēts arodapmācībām un ka tiek ievēroti ierobežojumi, ko noteikusi Apvienotā Karaliste, un attiecībā uz Savienību – ierobežojumi, kas paredzēti dalībvalsts noteikumos nodarbinātības jomā.

4. pants. Transportlīdzekļa vadīšanas laiki

1. Ikdienas transportlīdzekļa vadīšanas laiks nepārsniedz 9 stundas.

Tomēr ikdienas transportlīdzekļa vadīšanas laiku var pagarināt līdz, ilgākais, 10 stundām ne vairāk kā divreiz vienā nedēļā.

2. Iknedēļas transportlīdzekļa vadīšanas laiks nepārsniedz 56 stundas un nepārsniedz maksimālo iknedēļas darba laiku, kas ir 60 stundas.

3. Kopējais uzkrātais transportlīdzekļa vadīšanas laiks divu secīgu nedēļu laikā nepārsniedz 90 stundas.

4. Ikdienas un iknedēļas transportlīdzekļa vadīšanas laiki ietver visu transportlīdzekļa vadīšanas laiku Pušu teritorijā.

5. Transportlīdzekļa vadītājs kā citu darbu reģistrē visu laiku, kas pavadīts, kā aprakstīts šīs iedaļas 2. panta c) punktā, kā arī laiku, kas pavadīts, vadot transportlīdzekli, ko izmanto komercpārvadājumos, ja transportlīdzekļa vadītājam nav jāreģistrē vadīšanas laiks, un reģistrē visus darbpatavības laikposmus, kā noteikts B daļas 3. iedaļas 2. panta 2. punktā, saskaņā ar B daļas 4. iedaļas 6. panta 5. punkta b) apakšpunkta iii) punktu. Šo ierakstu reģistrē vai nu manuāli

reģistrācijas diagrammā vai izdrukā, vai izmantojot manuālās ievadīšanas ierīces, kas ir reģistrācijas kontrolierīcē.

5. pants. Pārtraukumi

Pēc četrarpus transportlīdzekļa vadīšanas stundām transportlīdzekļa vadītājs ņem vismaz 45 minūšu pārtraukumu, izņemot gadījumu, ja viņš sāk atpūtas laikposmu.

Minēto pārtraukumu var aizstāt ar vismaz 15 minūšu ilgu pārtraukumu, kam seko vismaz 30 minūšu ilgs pārtraukums, kas katrs sadalīts visā laikposmā tā, lai atbilstu pirmās daļas noteikumiem.

Ja veic pāravadājumu ar vairākiem transportlīdzekļa vadītājiem, transportlīdzekļa vadītājs var ņemt 45 minūtes ilgu pārtraukumu transportlīdzeklī, kuru vada cits transportlīdzekļa vadītājs, ar noteikumu, ka pārtraukumā esošais transportlīdzekļa vadītājs nepalīdz tam vadītājam, kurš vada transportlīdzekli.

6. pants. Atpūta

1. Transportlīdzekļa vadītājs ņem ikdienas un iknedēļas atpūtas laikposmus.

2. Katrā 24 stundu laikposmā pēc iepriekšējā ikdienas vai iknedēļas atpūtas laikposma beigām transportlīdzekļa vadītājs ņem jaunu ikdienas atpūtas laikposmu.

Ja 24 stundu laikā ikdienas atpūtas laikposms ir vismaz 9 stundas, bet mazāk nekā 11 stundas, tad attiecīgo ikdienas atpūtas laikposmu uzskata par saīsinātu ikdienas atpūtas laikposmu.

3. Ikdienas atpūtas laikposmu var pagarināt, lai tas sasniegtu regulāru iknedēļas atpūtas laikposmu vai saīsinātu iknedēļas atpūtas laikposmu.

4. Transportlīdzekļa vadītājam drīkst būt, lielākais, trīs saīsināti ikdienas atpūtas laikposmi starp jebkuriem diviem iknedēļas atpūtas laikposmiem.

5. Atkāpjoties no 2. punkta, 30 stundu laikā no ikdienas vai iknedēļas atpūtas laikposma beigām transportlīdzekļa vadītājam, kurš veic pāravadājumu ar vairākiem transportlīdzekļa vadītājiem, ir jāņem jauns ikdienas atpūtas laikposms, kas ir vismaz deviņas stundas.

6. Jebkurās divās secīgās nedēļās transportlīdzekļa vadītājs ņem vismaz:

(a) divus regulārus iknedēļas atpūtas laikposmus; vai

(b) vienu regulāru iknedēļas atpūtas laikposmu un vienu saīsinātu iknedēļas atpūtas laikposmu, kura ilgums ir vismaz 24 stundas.

Iknedēļas atpūtas laikposms sākas ne vēlāk kā pēc sešiem 24 stundu laikposmiem, skaitot no iepriekšējā iknedēļas atpūtas laikposma beigām.

7. Atkāpjoties no 6. punkta, transportlīdzekļa vadītājs, kas veic starptautiskos kravu pāravadājumus, ārpus kravu autopārvadātāja Puses teritorijas vai – ES kravu autopārvadātāju transportlīdzekļa vadītāju gadījumā – ārpus kravu autopārvadātāja dalībvalsts teritorijas var ņemt divus secīgus saīsinātus iknedēļas atpūtas laikposmus ar noteikumu, ka transportlīdzekļa vadītājs jebkurās četrās secīgās nedēļās ņem vismaz četrus iknedēļas atpūtas laikposmus, no kuriem vismaz divi ir regulārie iknedēļas atpūtas laikposmi.

Šā punkta nolūkā transportlīdzekļa vadītāju uzskata par tādu, kas veic starptautiskos pārvadājumus, ja transportlīdzekļa vadītājs uzsāk divus secīgos saīsinātos iknedēļas atpūtas laikposmus ārpus kravu autopārvadātāja Puses teritorijas un transportlīdzekļa vadītāja dzīvesvietas vai – attiecībā uz Savienību – ārpus kravu autopārvadātāja dalībvalsts teritorijas un transportlīdzekļa vadītāja dzīvesvietas valsts.

Jebkuru iknedēļas atpūtas laikposma saīsinājumu kompensē ar līdzvērtīga ilguma atpūtas laikposmu, ko ņem vienā reizē pirms trešās nedēļas beigām, skaitot no konkrētās nedēļas.

Ja ir ņemti divi secīgi saīsinātie iknedēļas atpūtas laikposmi saskaņā ar trešo daļu, tad pirms nākamā iknedēļas atpūtas laikposma transportlīdzekļa vadītājam ir atpūtas laikposms, kas ir kompensācija par minētajiem diviem saīsinātajiem iknedēļas atpūtas laikposmiem.

8. Jebkuru atpūtu, kas ir ņemta kā kompensācija saīsināta iknedēļas atpūtas laikposma vietā, ņem kopā ar atpūtas laikposmu, kura ilgums ir vismaz deviņas stundas.

9. Regulāros iknedēļas atpūtas laikposmus un jebkuru iknedēļas atpūtas laikposmu, kas ir ilgāks par 45 stundām un ir kompensācija par iepriekšējiem saīsinātiem iknedēļas atpūtas laikposmiem, neizmanto transportlīdzeklī. Šos laikposmus transportlīdzekļa vadītājs izmanto atbilstošā un katram dzimumam piemērotā izmitināšanas vietā, kurā ir pienācīgas guļasvietas un sanitārās telpas.

Visas izmaksas par izmitināšanu ārpus transportlīdzekļa sedz darba devējs.

10. Pārvadājumu uzņēmumi organizē transportlīdzekļu vadītāju darbu tā, lai transportlīdzekļu vadītāji varētu atgriezties darba devēja darbības centrā, kur transportlīdzekļa vadītājs parasti atrodas un kur sākas transportlīdzekļa vadītāja iknedēļas atpūtas laikposms, Apvienotajā Karalistē un – Savienības gadījumā – dalībvalstī, kurā ir darba devēja uzņēmējdarbības veikšanas vieta, vai arī savā dzīvesvietā katrā četrus secīgu nedēļu laikposmā nolūkā izmantot vismaz vienu regulāru iknedēļas atpūtas laikposmu vai iknedēļas atpūtas laikposmu, kas ir ilgāks par 45 stundām un ir kompensācija par saīsinātu iknedēļas atpūtas laikposmu.

Tomēr, ja transportlīdzekļa vadītājs saskaņā ar 7. punktu ir ņēmis divus secīgus saīsinātus iknedēļas atpūtas laikposmus, transporta uzņēmums transportlīdzekļa vadītāja darbu organizē tā, lai minētais vadītājs varētu atgriezties, pirms ir sācies regulārais iknedēļas atpūtas laikposms, kas ir ilgāks par 45 stundām un tiek izmantots kā kompensācija.

Uzņēmums dokumentē, kā tas izpilda minēto pienākumu, un glabā dokumentus savās telpās, lai tos uzrādītu pēc kontroles iestāžu pieprasījuma.

11. Iknedēļas atpūtas laikposmu, kas sākas vienā nedēļā un turpinās nākamajā nedēļā, var pieskaitīt jebkurai no šīm nedēļām, bet ne abām.

12. Ja transportlīdzekļa vadītājs pavada transportlīdzekli, ko pārvadā ar prāmi vai vilcienu, un viņš izmanto regulāro ikdienas atpūtas laikposmu vai saīsināto iknedēļas atpūtas laikposmu, minēto laikposmu, izmantojot atkāpi, var pārtraukt ne vairāk kā divas reizes ar citām darbībām, kas kopā nepārsniedz vienu stundu. Minētajā regulārajā ikdienas atpūtas laikposmā vai saīsinātajā iknedēļas atpūtas laikposmā transportlīdzekļa vadītājam ir pieejama guļamkabīne vai guļasvieta.

Attiecībā uz regulārajiem iknedēļas atpūtas laikposmiem minēto atkāpi braucieniem ar prāmi vai vilcienu piemēro vienīgi tad, ja:

(a) brauciena paredzamais ilgums ir 8 vai vairāk stundas; un

(b) transportlīdzekļa vadītājam uz prāmja ir pieejama kajīte ar guļasvietu vai vilcienā – vieta guļamvagonā.

13. Laiku, ko pavada, dodoties uz kādu vietu, lai pārņemtu tāda transportlīdzekļa vadību, uz kuru attiecas šī iedaļa, vai atgriežoties no šādas vietas, ja šis transportlīdzeklis neatrodas ne transportlīdzekļa vadītāja mājās, ne arī darba devēja darbības centrā, kur transportlīdzekļa vadītājs parasti atrodas, neskaita kā atpūtu vai pārtraukumu, izņemot gadījumus, kad transportlīdzekļa vadītājs atrodas uz prāmja vai vilcienā un viņam ir pieejama guļamkabīne vai guļasvieta.

14. Laiku, kad transportlīdzekļa vadītājs vada transportlīdzekli, uz kuru neattiecas šī iedaļa, dodoties uz transportlīdzekli, uz kuru attiecas šīs iedaļas darbības joma, vai no tā, ja šis transportlīdzeklis neatrodas transportlīdzekļa vadītāja mājās vai darba devēja darbības centrā, kur transportlīdzekļa vadītājs parasti atrodas, skaita kā citu darbu.

7. pants. Kravu autopārvadātāju atbildība

1. Puses kravu autopārvadātājs transportlīdzekļa vadītājiem, kurus tas nodarbina vai kuri ir tā rīcībā, nemaksā – pat ne kā maksājumu prēmijas vai algas piemaksas formā – jebkādu maksājumu, kas saistīts ar nobrauktajiem attālumiem, piegādes ātrumu vai pārvadātās kravas daudzumu, ja minētais maksājums ir tāds, ka tā dēļ var tikt apdraudēta ceļu satiksmes drošība vai veicināta šīs iedaļas pārkāpšana.

2. Puses kravu autopārvadātājs organizē autopārvadājumu operācijas un pienācīgi instruē apkalpes locekļus tā, lai viņi varētu ievērot šīs iedaļas noteikumus.

3. Puses kravu autopārvadātājs ir atbildīgs par pārkāpumiem, ko ir izdarījuši pārvadātāja transportlīdzekļa vadītāji, pat ja pārkāpums ir izdarīts otras Puses teritorijā.

Neskarot Pušu tiesības noteikt, ka kravu autopārvadātāji ir pilnībā atbildīgi, Puses var noteikt, ka šī atbildība ir atkarīga no tā, vai pārvadātājs ir pārkāpis 1. un 2. punktu. Puses var apsvērt jebkuru pierādījumu, kas pierāda, ka kravu autopārvadātāju nevar pamatoti atzīt par atbildīgu par pārkāpumiem.

4. Kravu autopārvadātāji, kravu nosūtītāji, kravu ekspeditori, galvenie darbuņēmēji, apakšuzņēmēji un transportlīdzekļu vadītāju aģentūras nodrošina, ka līgumiski noteiktie pārvadājumu grafiki ir saskaņā ar šīs iedaļas noteikumiem.

5. Kravu autopārvadātājs, kas izmanto transportlīdzekļus, kuri ir aprīkoti ar reģistrācijas kontrolierīcēm, kas atbilst B daļas 4. iedaļas 2. panta f), g) vai h) punktam, un uz kuriem attiecas šī iedaļa, nodrošina:

- (i) ka visi dati tiek lejupielādēti no transportlīdzekļa datu saglabāšanas ierīces un vadītāja kartes tik bieži, kā to pieprasa Puse, un ka attiecīgie dati tiek lejupielādēti biežāk, lai nodrošinātu, ka tiek lejupielādēti visi dati par darbībām, ko ir veicis minētais kravu autopārvadātājs vai kas ir veiktas tā labā; un
- (ii) ka visi dati, kas lejupielādēti gan no transportlīdzekļa datu saglabāšanas ierīces, gan vadītāja kartes, tiek saglabāti vismaz 12 mēnešus pēc to ierakstīšanas, un ka gadījumā, ja šādus datus pieprasa inspektors, tie ir pieejami tieši vai attālināti no kravu autopārvadātāja telpām.

Šajā punktā terminu "lejupielāde" interpretē saskaņā ar definīciju, kas paredzēta C daļas 2. iedaļas 2. panta 2. punkta h) apakšpunktā.

Maksimālais termiņš, kurā saskaņā ar šīs daļas i) apakšpunktu lejupielādē attiecīgos datus, ir 90 dienas attiecībā uz datiem no transportlīdzekļa bloka un 28 dienas attiecībā uz datiem no vadītāja kartes.

8. pants. Izņēmumi

1. Lai ļautu transportlīdzekļa vadītājam sasniegt atbilstīgu apstāšanās vietu, ar noteikumu, ka nav apdraudēta satiksmes drošība, transportlīdzekļa vadītājs var atkāpties no 4. līdz 6. panta, ciktāl tas nepieciešams personu, transportlīdzekļa vai tā kravas drošībai. Vēlākais, pēc ierašanās piemērotā apstāšanās vietā transportlīdzekļa vadītājs manuāli norāda šīs atkāpšanās iemeslus reģistrācijas kontrolierīces reģistrācijas diagrammā vai reģistrācijas kontrolierīces izdrukā, vai savā darba žurnālā.

2. Ar noteikumu, ka tādējādi netiek apdraudēta ceļu satiksmes drošība, ārkārtas apstākļos transportlīdzekļa vadītājs var arī atkāpties no 4. panta 1. un 2. punkta un 6. panta 2. punkta, pārsniedzot ikdienas un iknedēļas transportlīdzekļa vadīšanas laiku par ne vairāk kā vienu stundu, lai sasniegtu darba devēja darbības centru vai transportlīdzekļa vadītāja dzīvesvietu, lai izmantotu iknedēļas atpūtas laikposmu.

Ievērojot tādus pašus priekšnosacījumus, transportlīdzekļa vadītājs var pārsniegt ikdienas un iknedēļas transportlīdzekļa vadīšanas laiku par ne vairāk kā divām stundām, ar noteikumu, ka tieši pirms transportlīdzekļa vadīšanas papildu laikposma, kura mērķis ir sasniegt darba devēja darbības centru vai savu dzīvesvietu nolūkā izmantot regulāro iknedēļas atpūtas laikposmu, transportlīdzekļa vadītājs ir paņēmis 30 minūšu nepārtrauktu atpūtas laikposmu.

Transportlīdzekļa vadītājs, vēlākais, tūlīt pēc ierašanās galamērķī vai piemērotajā apstāšanās vietā manuāli norāda šādas atkāpšanās iemeslus reģistrācijas kontrolierīces reģistrācijas diagrammā vai reģistrācijas kontrolierīces izdrukā, vai savā darba žurnālā.

Jebkuru transportlīdzekļa vadīšanas laikposma pagarinājumu kompensē ar līdzvērtīga ilguma atpūtas laikposmu, ko izmanto vienā reizē kopā ar jebkuru atpūtas laikposmu, līdz trešās nedēļas beigām, kura seko attiecīgajai nedēļai.

3. Ar noteikumu, ka tādējādi netiek apdraudēta ceļu satiksmes drošība, katra Puse un – Savienības gadījumā – dalībvalsts var savā teritorijā vai – ar otras Puses piekrišanu – otras Puses teritorijā pieļaut izņēmumus no 3. līdz 6. panta un noteikt šādus izņēmumus saskaņā ar individuāliem nosacījumiem, kas piemērojami pārvadājumiem ar:

- (a) transportlīdzekļiem, kuri pieder valsts iestādēm vai kurus tās bez transportlīdzekļa vadītāja nomā autopārvadājumu veikšanai, nekonkurējot ar privātiem kravu autopārvadātājiem;
- (b) transportlīdzekļiem, kurus izmanto vai bez transportlīdzekļa vadītāja nomā lauksaimniecības, dārzniecības, mežsaimniecības, zemkopības un zvejniecības uzņēmumi, lai preces, kas saistītas ar to komercdarbību, pārvadātu 100 kilometru rādiusā no transportlīdzekļa bāzes vietas, kas ir kā daļa no to komercdarbības;
- (c) lauksaimniecības traktoriem un mežsaimniecības traktoriem, kurus izmanto lauksaimniecības un mežsaimniecības darbos, kas veikti līdz 100 kilometru rādiusā no tā uzņēmuma bāzes vietas, kuram pieder transportlīdzeklis, kurš to nomā vai nomā ar izpirkumu;

- (d) transportlīdzekļiem vai transportlīdzekļu sastāviem, kuru maksimālā pieļaujamā masa nepārsniedz 7,5 tonnas un kurus izmanto vispārējā pakalpojuma sniedzēji, lai saistībā ar vispārējo pakalpojumu piegādātu sūtījumus. Minētos transportlīdzekļus izmanto tikai 100 km rādiusā no uzņēmuma bāzes vietas un ar nosacījumu, ka transportlīdzekļa vadīšana nav transportlīdzekļa vadītāja pamatnodarbošanās;
- (e) transportlīdzekļiem, ko izmanto vienīgi uz salām, kuru platība nepārsniedz 2300 kvadrātkilometrus un kuras nav savienotas ar pārējo valsts teritoriju ar tiltu, braslu vai tuneli, ko var izmantot mehāniski transportlīdzekļi;
- (f) transportlīdzekļiem, kurus izmanto, lai pārvadātu kravas līdz 100 km rādiusā no uzņēmuma bāzes vietas, kuri darbojas ar dabasgāzi vai sašķidrināto gāzi, vai elektrību, un kuru maksimālā pieļaujamā masa, ieskaitot piekabes vai puspiekabes, nepārsniedz 7,5 tonnas;
- (g) transportlīdzekļiem, kurus izmanto saistībā ar kanalizāciju, plūdu novēršanu, ūdens, gāzes un elektrības sistēmas uzturēšanas pakalpojumiem, ceļu uzturēšanu un pārraudzību, sadzīves atkritumu savākšanu uz vietas un pārstrādi, telegrāfa un tālruņa pakalpojumiem, radio un televīzijas pārraidīšanu un radio un televīzijas pārraidītāju un uztvērēju noteikšanu;
- (h) specializētiem transportlīdzekļiem, kas pārvadā cirku un atrakciju parku aprīkojumu;
- (i) speciāli aprīkotiem pārvietojamu projektu transportlīdzekļiem, kuri – kad tie neatrodas kustībā – primāri tiek izmantoti kā izglītojošiem nolūkiem;
- (j) transportlīdzekļiem, ko izmanto piena savākšanai no fermām un/vai piena tvertņu vai dzīvnieku ēdināšanai paredzētu piena produktu nogādei atpakaļ fermās;
- (k) specializētiem transportlīdzekļiem, kas pārvadā naudu un/vai vērtslietas;
- (l) transportlīdzekļiem, kurus izmanto, lai pārvadātu dzīvnieku atkritumus vai ķermeņus, ko nav paredzēts izmantot cilvēku patēriņam;
- (m) transportlīdzekļiem, kurus izmanto tika uz ceļiem, kas atrodas tādās vietās, kā ostas un dzelzceļa termināli;
- (n) transportlīdzekļiem, ko izmanto, lai pārvadātu dzīvus dzīvniekus no saimniecībām uz vietējiem tirgiem un atpakaļ vai no tirgiem uz vietējām kautuvēm 100 km rādiusā;
- (o) transportlīdzekļiem vai transportlīdzekļu sastāviem, ar kuriem celtniecības uzņēmumam pārvadā būvtehniku ne vairāk kā 100 km rādiusā no uzņēmuma bāzes vietas, ar noteikumu, ka minētā transportlīdzekļa vadīšana nav transportlīdzekļa vadītāja pamatnodarbošanās; un
- (p) transportlīdzekļiem, kurus izmanto gatavo betona maisījumu piegādei.

4. Ja tādējādi netiek apdraudēti transportlīdzekļa vadītāju darba apstākļi un ceļu satiksmes drošība un tiek ievēroti B daļas 3. iedaļas 3. pantā noteiktie ierobežojumi, Puse un – Savienības gadījumā – dalībvalsts saskaņā ar Pusē piemērojamo procedūru var piešķirt pagaidu izņēmumus no šīs iedaļas 4. līdz 6. panta piemērošanas pārvadājumu operācijām, ko veic ārkārtas apstākļos.

Pagaidu izņēmumi ir pienācīgi pamatoti, un tos nekavējoties paziņo otrai Pusei. Specializētā autotransporta komiteja precizē minētā paziņojuma kārtību. Katra Puse nekavējoties publicē minēto

informāciju publiskā tīmekļa vietnē un nodrošina, ka tās izpildes darbībās tiek ņemts vērā otras Puses piešķirts izņēmums.

3. iedaļa. Mobilo darba ņēmēju darba laiks

1. pants. Darbības joma

1. Šī iedaļa attiecas uz mobiliem darba ņēmējiem, kurus nodarbina Pušu kravu autopārvadātāji un kuri veic braucienus, kas minēti šā nolīguma ROAD.4. pantā [Kravu pārvadāšana starp Pušu teritorijām, caur tām un tajās].

Šī iedaļa attiecas arī uz pašnodarbinātiem transportlīdzekļa vadītājiem.

2. Ciktāl šajā iedaļā ir ietverti konkrētāki noteikumi attiecībā uz mobiliem darba ņēmējiem, kuri veic autopārvadājumu darbības, tai ir augstāks spēks nekā attiecīgajiem LPF.2.27. panta noteikumiem.

3. Šī iedaļa papildina B daļas 2. iedaļas noteikumus, kam ir augstāks spēks nekā šīs iedaļas noteikumiem.

4. Puse var nepiemērot šo iedaļu mobiliem darba ņēmējiem un pašnodarbinātiem transportlīdzekļa vadītājiem, kas kalendārajā mēnesī veic ne vairāk kā divus braucienus turp un atpakaļ saskaņā ar šā nolīguma ROAD.4. pantu [Kravu pārvadāšana starp Pušu teritorijām, caur tām un tajās]

5. Ja Puse nepiemēro šo iedaļu saskaņā ar 4. punktu, minētā Puse to paziņo otrai Pusei.

2. pants. Definīcijas

Šajā iedaļā piemēro šādas definīcijas:

1) “darba laiks” ir:

(a) mobilu darba ņēmēju gadījumā: laiks no darba sākuma līdz beigām, kurā mobilais darba ņēmējs ir savā darba vietā darba devēja rīcībā un pilda savas funkcijas vai veic darbības, tas ir:

- laiks, kas veltīts visām autopārvadājumu darbībām, proti:

- (i) transportlīdzekļa vadīšana;
- (ii) iekraušana un izkraušana;
- (iii) palīdzība pasažieriem, iekāpjot transportlīdzeklī un izkāpjot no tā;
- (iv) tīrīšana un tehnikas apkope; un
- (v) visi pārējie darbi, lai nodrošinātu transportlīdzekļa un tā kravas drošību vai izpildītu juridiskas vai normatīvas saistības, kas tieši saistītas ar konkrētās pārvadājuma operācijas sagatavošanu, tostarp iekraušanas un izkraušanas uzraudzību, administratīvās formalitātes ar policiju, muitu, imigrācijas iestādēm utt.,

- laiks, kurā transportlīdzekļa vadītājs nevar rīkoties brīvi un viņam jābūt savā darba vietā, gatavam veikt parasto darbu ar konkrētu uzdevumu, kas saistīts ar dežūru, īpaši laikposmos, kad gaida iekraušanu vai izkraušanu, ja to ilgums nav zināms iepriekš, tas ir, vai nu pirms prombraukšanas, vai tikai pirms attiecīgā laikposma faktiskā sākuma, vai saskaņā

ar vispārīgiem nosacījumiem, par ko vienojas sarunās starp sociālajiem partneriem, un/vai saskaņā ar Pušu tiesību aktiem;

- (b) pašnodarbinātiem transportlīdzekļa vadītājiem piemēro to pašu definīciju laikam no darba sākuma līdz beigām, kurā pašnodarbinātais transportlīdzekļa vadītājs ir savā darba vietā klienta rīcībā un pilda savas funkcijas vai veic darbības, kas nav parasts administratīvais darbs un nav tieši saistīts ar īpašu pārvadājumu operāciju sagatavošanu.

Darba laikā neieskaita 4. pantā minētos pārtraukuma laikus, 5. pantā minētos atpūtas laikus un, neskarot Pušu tiesību aktus vai vienošanās starp sociālajiem partneriem, kas paredz, ka šie laikposmi būtu jāapmaksā vai jāierobežo, šā panta 2. punktā minētos darbgatavības laikposmus;

2) “darbgatavības laikposmi” ir:

- laikposmi, izņemot pārtraukuma laikus un atpūtas laikus, kuros mobilajam darba ņēmējam nav jāpaliek savā darba vietā, bet jābūt gatavam atsaukties uz prasību sākt vai atsākt transportlīdzekļa vadīšanu vai veikt citu darbu. Šādos darbgatavības laikposmos jo īpaši iekļauj laikposmus, kuros mobilais darba ņēmējs pavada ar prāmi vai vilcienu transportētu transportlīdzekli, kā arī gaidīšanas posmus uz robežām un saistībā ar satiksmes aizliegumiem.

- Minētie laikposmi un to paredzamais ilgums mobilajam darba ņēmējam jāzina iepriekš, tas ir, vai nu pirms prombraukšanas, vai tikai pirms attiecīgā laikposma faktiskā sākuma, vai saskaņā ar vispārīgiem nosacījumiem, par ko vienojas sarunās starp sociālajiem partneriem, un/vai saskaņā ar Pušu tiesību aktiem,

- mobiliem darba ņēmējiem, kuri brauc vairāki, laiks, ko pavada, sēžot blakus transportlīdzekļa vadītājam vai atrodoties guļamkabīnē, kamēr transportlīdzeklis pārvietojas;

3) “darba vieta” ir:

- tā kravu autopārvadātāja pamata uzņēmējdarbības atrašanās vieta, pie kā pilda pienākumus persona, kas veic autopārvadājumu darbības, kopā ar dažādām uzņēmējdarbības vietas filiālēm neatkarīgi no tā, vai tās atrodas vienā vietā ar galveno biroju vai uzņēmējdarbības pamata atrašanās vietu,

- transportlīdzeklis, ko savu pienākumu pildīšanai izmanto persona, kas veic autopārvadājumu darbības, un

- jebkura cita vieta, kurā tiek veiktas ar pārvadāšanu saistītas darbības;

4) “mobils darba ņēmējs” šajā iedaļā ir jebkurš darba ņēmējs, kas pieder pie ceļojošā personālsastāva, tostarp mācekļi un praktikanti, un kas strādā uzņēmumā, kurš sniedz pārvadājumu pakalpojumus, veicot kravu vai pasažieru autopārvadājumus, otras Puses teritorijā;

5) “pašnodarbināts transportlīdzekļa vadītājs” ir ikviens, kura galvenā nodarbošanās ir veikt kravu komercpārvadājumus ar autotransportu, kam ir tiesības strādāt sev un kas nav piesaistīts darba devējam ar darba līgumu vai ar jebkura cita veida darba hierarhijas attiecībām, kas pats organizē attiecīgās darba aktivitātes, kura ienākumi ir tieši atkarīgi no gūtās peļņas un kas personiski vai sadarbībā ar citiem pašnodarbinātiem autovadītājiem veido komerciālas attiecības ar dažādiem pasūtītājiem.

Šajā iedaļā uz tiem transportlīdzekļa vadītājiem, kas neatbilst minētajiem kritērijiem, attiecas tie paši pienākumi un tie gūst labumu no tādām pašām tiesībām kā mobilie darba ņēmēji atbilstīgi šai iedaļai;

- 6) "persona, kas veic autopārvadājumu darbības" ir jebkurš mobils darba ņēmējs vai pašnodarbināts transportlīdzekļa vadītājs, kurš veic šādas darbības;
- 7) "nedēļa" ir laikposms starp plkst. 00.00 pirmdienā un 24.00 svētdienā;
- 8) "nakts laiks" ir vismaz četras stundas ilgs laikposms starp plkst. 00.00 un 07.00, kā noteikts valsts tiesību aktos; un
- 9) "darbs naktīs" ir jebkurš darbs, ko veic nakts laikā.

3. pants. Maksimālais nedēļas darba laiks

1. Katra Puse veic vajadzīgos pasākumus, lai nodrošinātu, ka vidējais nedēļas darba laiks nepārsniedz 48 stundas. Maksimālo nedēļas darba laiku var pagarināt līdz 60 stundām tikai tad, ja četrus mēnešus nav pārsniegtas vidēji 48 stundas nedēļā.
2. Katra Puse veic vajadzīgos pasākumus, lai nodrošinātu, ka tāda darba laiks, kas veikts pie dažādiem darba devējiem, ir darba stundu summa. Darba devējs rakstiski lūdz attiecīgajam mobilajam darba ņēmējam pārskatu par nostrādāto laiku pie cita darba devēja. Mobilais darba ņēmējs sniedz šo informāciju rakstiski.

4. pants. Pārtraukumi

Katra Puse veic vajadzīgos pasākumus, lai nodrošinātu, ka, neskarot šā pielikuma B daļas 2. iedaļas noteikumus, personas, kas veic autopārvadājumu darbības, nekādā gadījumā bez pārtraukuma nestrādā ilgāk kā sešas stundas pēc kārtas. Darba laiks jāpārtrauc vismaz uz 30 minūtēm, ja kopā ir starp sešām un deviņām darba stundām, un vismaz uz 45 minūtēm, ja kopā ir vairāk nekā deviņas darba stundas.

Pārtraukumus drīkst sadalīt laikposmos, no kuriem katrs ir vismaz 15 minūtes garš.

5. pants. Atpūtas laikposmi

Šajā iedaļā mācekļiem un praktikantiem, kas strādā uzņēmumā, kurš sniedz pārvadājumu pakalpojumus, veicot kravu vai pasažieru autopārvadājumus, otras Puses teritorijā, piemēro tādus pašus noteikumus par atpūtas laikposmu kā citiem mobiliem darba ņēmējiem saskaņā ar šā pielikuma B daļas 2. iedaļu.

6. pants. Darbs naktīs

Katra Puse veic vajadzīgos pasākumus, lai nodrošinātu, ka:

- (a) veicot darbu naktīs, katras dienas darba laiks katrās 24 stundās nepārsniedz desmit stundas, un un
- (b) par darbu naktīs atlīdzina saskaņā ar valsts normatīvajiem un administratīvajiem aktiem, koplīgumiem, līgumiem starp darba devējiem un darba ņēmējiem un/vai valstī esošo praksi ar nosacījumu, ka šāds atlīdzinājums neapdraud ceļu satiksmes drošību.

7. pants. Atkāpes

1. Objektīvu vai tehnisku iemeslu dēļ vai ar darba organizāciju saistītu iemeslu dēļ var pieļaut atkāpes no 3. un 6. panta ar koplīgumiem, vienošanos starp sociālajiem partneriem vai, ja tas nav

iespējams, ar normatīviem un administratīviem aktiem ar noteikumu, ka starp darba devēja un attiecīgo darba ņēmēju pārstāvjiem notiek apspriede un tiek pieliktas pūles, lai veicinātu visas attiecīgās sociālā dialoga formas.

2. Atkāpšanās no 3. panta nedrīkst radīt to, ka vidējā maksimālā nedēļas 48 stundu darba laika aprēķināšanai nosaka references laikposmu, kas pārsniedz sešus mēnešus.

3. Specializēto autotransporta komiteju informē par atkāpēm, ko Puse piemēro saskaņā ar 1. punktu.

8. pants. Informācija un dokumentācija

Katra Puse nodrošina, ka:

- (a) mobilie darba ņēmēji tiek informēti par attiecīgām valsts prasībām, kravu autopārvadātāja iekšējiem noteikumiem un līgumiem starp darba devējiem un darba ņēmējiem, jo īpaši koplīgumiem un jebkuriem uzņēmuma līgumiem, kas noslēgti, pamatojoties uz šo iedaļu; un
- (b) tiek reģistrēts to personu darba laiks, kuras veic autopārvadājumu darbības. Dokumentāciju glabā vismaz divus gadus pēc attiecīgā laikposma beigām. Darba devēji atbild par mobilo darba ņēmēju darba laika reģistrēšanu. Darba devēji pēc pieprasījuma izsniedz mobilajiem darba ņēmējiem nostrādāto stundu reģistra kopijas.

9. pants. Labvēlīgāki noteikumi

Šī iedaļa neskar katras Puses tiesības piemērot vai ieviest normatīvus un administratīvus aktus, kas ir labvēlīgāki tādu personu veselības un drošības aizsardzībai, kuras veic autopārvadājumu darbības, vai tiesības veicināt vai atļaut piemērot koplīgumus vai citus līgumus starp darba devējiem un darba ņēmējiem, kas ir labvēlīgāki attiecībā uz mobilu darba ņēmēju veselības un drošības aizsardzību. Minētos noteikumus piemēro nediskriminējošā veidā.

4. iedaļa. Tahogrāfu izmantošana transportlīdzekļa vadītājiem

1. pants. Priekšmets un principi

Šajā iedaļā ir noteiktas prasības transportlīdzekļa vadītājiem, uz kuriem attiecas B daļas 2. iedaļa, attiecībā uz šā nolīguma ROAD.7. panta 1. punkta b) apakšpunktā minēto tahogrāfu izmantošanu.

2. pants. Definīcijas

Šajā iedaļā piemēro B daļas 2. iedaļas 2. pantā izklāstītās definīcijas.

Papildus 1. punktā minētajām definīcijām šajā iedaļā piemēro šādas definīcijas:

- (a) "tahogrāfs" jeb "reģistrācijas kontrolierīce" ir ierīce, kas paredzēta uzstādīšanai autotransporta līdzekļos, lai automātiski vai pusautomātiski attēlotu, reģistrētu, drukātu, saglabātu un izvadītu datus par šādu transportlīdzekļu kustību, tostarp to ātrumu, un ziņas par konkrētiem to vadītāju darbības laikposmiem;
- (b) "reģistrācijas diagramma" ir diagramma, kas paredzēta reģistrēto datu atzīmēšanai un saglabāšanai un ko ievieto analogajā tahogrāfā, kura marķēšanas ierīces nepārtraukti pieraksta reģistrējamo informāciju;
- (c) "tahogrāfa karte" ir viedkarte, kas paredzēta lietošanai kopā ar tahogrāfu; tā ļauj tahogrāfam identificēt kartes turētāja funkciju un ļauj pārsūtīt un uzglabāt datus;
- (d) "vadītāja karte" ir tahogrāfa karte, kuru Puses kompetentās iestādes ir izdevušas konkrētam transportlīdzekļa vadītājam; tā identificē vadītāju un ļauj saglabāt datus par vadītāja darbību;
- (e) "analogais tahogrāfs" ir tahogrāfs, kas atbilst specifikācijām Padomes Regulas (EEK) Nr. 3821/85¹²⁷ I pielikumā, kas pielāgots ar ROAD.B.4.1. papildinājumu;
- (f) "digitālais tahogrāfs" ir tahogrāfs, kas atbilst vienam no šādiem specifikāciju kopumiem, kas pielāgoti ar ROAD.B.4.2. papildinājumu:
 - Padomes Regulas (EEK) Nr. 3821/85 IB pielikums (piemēro līdz 2011. gada 30. septembrim);
 - Padomes Regulas (EEK) Nr. 3821/85 IB pielikums (piemēro no 2011. gada 1. oktobra); vai
 - Padomes Regulas (EEK) Nr. 3821/85 IB pielikums (piemēro no 2012. gada 1. oktobra);
- (g) "viedais tahogrāfs 1" ir tahogrāfs, kas atbilst Komisijas Īstenošanas regulas (ES) 2016/799 I.C pielikumam (piemēro no 2019. gada 15. jūnija), kas pielāgots ar ROAD.B.4.3. papildinājumu;
- (h) "viedais tahogrāfs 2" ir tahogrāfs, kas atbilst šādām prasībām:

¹²⁷ Padomes Regula (EEK) Nr. 3821/85 (1985. gada 20. decembris) par reģistrācijas kontrolierīcēm, ko izmanto autotransportā

- robežšķērsošanas automātiska reģistrēšana;
 - iekraušanas un izkraušanas darbību reģistrēšana;
 - reģistrēšana, vai transportlīdzekli izmanto kravu vai pasažieru pārvadāšanai; un
 - un specifikācijām, kuras jāizklāsta īstenošanas aktos, kuri minēti 11. panta pirmajā daļā Regulā (ES) Nr. 165/2014¹²⁸, kas pielāgota ar Specializētās autotransporta komitejas lēmumu;
- (i) “notikums” ir digitālā tahogrāfa konstatēta anomāla darbība, kas var būt datu viltošanas mēģinājuma rezultāts;
- (j) “nederīga karte” ir karte, kas konstatēta kā bojāta vai kurai nav izdevies veikt sākotnējo autentificēšanu, vai kurai nav sācies vai ir beidzies derīguma termiņš.

3. pants. Vadītāja karšu lietošana

1. Vadītāja karti izdod konkrētai personai.
2. Transportlīdzekļa vadītājam var būt tikai viena derīga vadītāja karte, un viņam ir atļauts izmantot vienīgi savu personalizēto vadītāja karti. Transportlīdzekļa vadītājs neizmanto bojātu vadītāja karti vai karti, kuras derīguma termiņš ir beidzies.

4. pants. Vadītāja karšu izdošana

1. Vadītāja kartes pieprasa tās Puses kompetentajai iestādei, kurā ir transportlīdzekļa vadītāja parastā dzīvesvieta.
2. Šā panta nolūkos “parastā dzīvesvieta” ir vieta, kurā persona parasti dzīvo, t. i., katrā kalendāra gadā vismaz 185 dienas, personisku vai profesionālu saistību dēļ vai, ja personai nav profesionālo saistību, ciešas personiskas saiknes dēļ starp minēto personu un vietu, kur tā dzīvo.

Tomēr personai, kuras profesionālās saistības un privātās saiknes ir atšķirīgās vietās un kurai tādēļ pārmaiņus nākas uzturēties dažādās vietās, kas atrodas abās Pusēs, par parasto dzīvesvietu uzskata to vietu, ar kuru tai ir personiska saikne, ar noteikumu, ka šāda persona tur regulāri atgriežas. Šis pēdējais nosacījums nav jāievēro, ja persona noteiktu laiku dzīvo Pusē kāda uzdevuma veikšanai noteiktā termiņā.
3. Transportlīdzekļa vadītāji apliecina savu parasto dzīvesvietu, izmantojot jebkuru atbilstīgu līdzekli, piemēram, personas apliecību vai kādu citu derīgu dokumentu.

¹²⁸ Eiropas Parlamenta un Padomes Regula (ES) Nr. 165/2014 (2014. gada 4. februāris) par tahogrāfiem autotransportā, ar kuru atceļ Padomes Regulu (EEK) Nr. 3821/85 par reģistrācijas kontrolierīcēm, ko izmanto autotransportā, un groza Eiropas Parlamenta un Padomes Regulu (EK) Nr. 561/2006, ar ko paredz dažu sociālās jomas tiesību aktu saskaņošanu saistībā ar autotransportu (Dokuments attiecas uz EEZ)

5. pants. Vadītāja karšu atjaunošana

Ja transportlīdzekļa vadītājs vēlas atjaunot savu vadītāja karti, viņš ne vēlāk kā 15 darba dienas pirms kartes derīguma termiņa beigām iesniedz pieteikumu savas parastās dzīvesvietas Puses kompetentajām iestādēm.

6. pants. Vadītāja karšu un reģistrācijas diagrammu izmantošana

1. Transportlīdzekļa vadītāji izmanto datu reģistrācijas diagrammas vai vadītāja kartes katru dienu, kad tie vada transportlīdzekli, sākot no brīža, kad tie saņem transportlīdzekli. Reģistrācijas diagrammu vai vadītāja karti neizņem pirms ikdienas darba laikposma beigām, izņemot gadījumus, kad to atļauts darīt kāda cita iemesla dēļ vai kad tas nepieciešams, lai ievadītu valsts simbolu pēc robežas šķērsošanas. Nevienu reģistrācijas diagrammu vai vadītāja karti nedrīkst izmantot ilgāk par laikposmu, kādam tā paredzēta.

2. Transportlīdzekļa vadītāji pienācīgi aizsargā reģistrācijas diagrammas vai vadītāja kartes un neizmanto netīras vai bojātas reģistrācijas diagrammas vai vadītāja kartes. Transportlīdzekļa vadītājs nodrošina, lai, ņemot vērā darba laikposma ilgumu, inspekcijas gadījumā pēc kontroliera pieprasījuma var pareizi izdrukāt datus no tahogrāfa.

3. Ja transportlīdzekļa vadītājs prombūtnes dēļ nevar izmantot tahogrāfu, kas uzstādīts transportlīdzeklī, tad 5. punkta b) apakšpunkta ii), iii) un iv) punktā minētos laikposmus:

- (a) ja transportlīdzeklī ir uzstādīts analogais tahogrāfs, – ievada reģistrācijas diagrammā vai nu manuāli, vai izmantojot automātisko reģistrēšanas ierīci, vai ar citu līdzekļu palīdzību, salasāmi un nenosmērējot reģistrācijas diagrammu; vai
- (b) ja transportlīdzeklī ir uzstādīts digitālais tahogrāfs, viedais tahogrāfs 1 vai viedais tahogrāfs 2, – ievada transportlīdzekļa vadītāja kartē, izmantojot manuālā ieraksta iespējas, kas ir tahogrāfam.

Katra Puse transportlīdzekļa vadītājiem neuzliek pienākumu iesniegt veidlapas, kas apliecina viņu darbības tikmēr, kamēr transportlīdzekļa vadītājs neatrodas transportlīdzeklī.

4. Ja transportlīdzeklī, kurā uzstādīts digitālais tahogrāfs, viedais tahogrāfs 1 vai viedais tahogrāfs 2, atrodas vairāk par vienu transportlīdzekļa vadītāju, katrs transportlīdzekļa vadītājs nodrošina, lai viņa vadītāja karte būtu ievietota pareizajā tahogrāfa spraugā.

Ja transportlīdzeklī, kurā uzstādīts analogais tahogrāfs, ir vairāk par vienu transportlīdzekļa vadītāju, viņi reģistrācijas diagrammas pēc vajadzības nomaina tā, lai attiecīgā informācija tiktu reģistrēta tā transportlīdzekļa vadītāja reģistrācijas diagrammā, kas faktiski vada transportlīdzekli.



5. Transportlīdzekļa vadītāji:

- (a) nodrošina, lai reģistrācijas diagrammā reģistrētais laiks atbilstu tās valsts pulksteņa laikam, kurā transportlīdzeklis reģistrēts;
- (b) darbina slēdža mehānismus, ar kuru palīdzību atsevišķi un precīzi var reģistrēt šādus laikposmus:

(i) zem  atzīmes: transportlīdzekļa vadīšanas laiks,

(ii) zem  atzīmes: "cits darbs", kas nozīmē jebkādas darbības, kuras

nav transportlīdzekļa vadīšana, kā definēts B daļas 3. iedaļas 2. panta a) punktā, kā arī jebkuru darbu tam pašam vai citam darba devējam transporta nozarē vai ārpus tās,

- (iii) zem  atzīmes: “darbgatavība”, kā definēts B daļas 3. iedaļas 2. panta b) punktā,
- (iv) zem  atzīmes: pārtraukumi, atpūta, ikgadējais atvaļinājums vai slimības atvaļinājums un
- (v) zem atzīmes “prānim/vilcienam”: Papildus atzīmei: atpūtas  laikposms, kas pavadīts uz prāmja vai vilcienā, kā noteikts B daļas 2. iedaļas 6. panta 12. punktā.

6. Katrs tāda transportlīdzekļa vadītājs, kurā uzstādīts analogais tahogrāfs, savā reģistrācijas diagrammā ieraksta šādu informāciju:

- (a) sākot izmantot jaunu reģistrācijas diagrammu, – transportlīdzekļa vadītāja uzvārdu un vārdu;
- (b) reģistrācijas diagrammas izmantošanas sākuma datumu un vietu un izmantošanas beigu datumu un vietu;
- (c) izmantojamā transportlīdzekļa reģistrācijas numuru pirmā reģistrācijas diagrammā reģistrētā brauciena sākumā, kā arī reģistrācijas diagrammas izmantošanas laikā nomainītā transportlīdzekļa numuru;
- (d) odometra rādījumus:
 - (i) pirmā reģistrācijas diagrammā reģistrētā brauciena sākumā;
 - (ii) pēdējā reģistrācijas diagrammā reģistrētā brauciena beigās;
 - (iii) nomainot transportlīdzekli darba dienas laikā, – nolasījumus no pirmā transportlīdzekļa, uz kura transportlīdzekļa vadītājs norīkots darbā, un nolasījumus no nākamā transportlīdzekļa;
- (e) transportlīdzekļa nomaiņas laiku; un
- (f) to valstu simbolus, kurās sākas un beidzas ikdienas darba laikposms. Transportlīdzekļa vadītājs ievada arī tās valsts simbolu, kurā viņš iebrauc pēc ES dalībvalsts un Apvienotās Karalistes robežas šķērsošanas, tiklīdz viņš minētajā dalībvalstī vai Apvienotajā Karalistē ir pirmo reizi apstājies. Minētā pirmā apstāšanās ir tuvākajā iespējamā pieturvietā uz robežas vai pēc tās šķērsošanas. Ja robežu šķērso ar prāmi vai vilcienā, transportlīdzekļa vadītājs ievada valsts simbolu ostā vai pienākšanas stacijā.

7. Transportlīdzekļa vadītājs ievada digitālajā tahogrāfā to valstu simbolus, kurās viņš uzsāka un pabeidza ikdienas darba laikposmu.

No 2022. gada 2. februāra transportlīdzekļa vadītājs ievada arī tās valsts simbolu, kurā viņš iebrauc pēc dalībvalsts un Apvienotās Karalistes robežas šķērsošanas, tiklīdz viņš minētajā dalībvalstī vai Apvienotajā Karalistē ir pirmo reizi apstājies. Minētā pirmā apstāšanās ir tuvākajā iespējamā pieturvietā uz robežas vai pēc tās šķērsošanas. Ja robežu šķērso ar prāmi vai vilcienā, transportlīdzekļa vadītājs ievada valsts simbolu ostā vai pienākšanas stacijā.

Dalībvalsts vai Apvienotā Karaliste var pieprasīt, lai transportlīdzekļa vadītāji, kas veic pārvadājumu operācijas to teritorijā, valsts simbolam pievienotu detalizētākas ģeogrāfiskās specifikācijas, ar noteikumu, ka katra Puse iepriekš paziņo otrai Pusei par minētajām detalizētajām ģeogrāfiskajām specifikācijām.

Transportlīdzekļa vadītājiem nav nepieciešams ievadīt informāciju, kas minēta pirmās daļas pirmajā teikumā, ja tahogrāfs automātiski reģistrē minētos atrašanās vietas datus.

7. pants. Tahogrāfu pareiza izmantošana

1. Transporta uzņēmumi un transportlīdzekļa vadītāji nodrošina digitālo tahogrāfu pareizu darbību, to pienācīgu lietošanu un vadītāja karšu izmantošanu. Transporta uzņēmumi un transportlīdzekļa vadītāji, kas izmanto analogos tahogrāfus, nodrošina to pareizu darbību un reģistrācijas diagrammu pienācīgu izmantošanu.

2. Ir aizliegts viltot, noklusēt, slēpt vai iznīcināt datus, kas ierakstīti reģistrācijas diagrammā vai saglabāti tahogrāfā vai vadītāja kartē, vai izdrukās no tahogrāfa. Ir aizliegtas jebkādas manipulācijas ar tahogrāfu, reģistrācijas diagrammu vai vadītāja karti, kuras var radīt datu un/vai izdrukātās informācijas viltojumus, noklusējumus vai iznīcināšanu. Transportlīdzeklī nedrīkst būt ierīces, kuras var izmantot minētajā nolūkā.

8. pants. Nozagtas, pazaudētas vai bojātas vadītāja kartes

1. Pušu izdevējas iestādes uztur izdoto, nozagto, pazaudēto un bojāto vadītāja karšu reģistru laikposmā, kas nav mazāks par to derīguma termiņu.

2. Ja vadītāja karte ir bojāta vai tā nedarbojas pareizi, transportlīdzekļa vadītājs to nodod atpakaļ kompetentajai iestādei savas parastās dzīvesvietas valstī. Par vadītāja kartes zādzību iesniedz oficiālu paziņojumu kompetentajām iestādēm valstī, kurā zādzība ir notikusi.

3. Par jebkuru vadītāja kartes nozaudēšanu ar oficiālu paziņojumu informē kompetentās iestādes Pusē, kura to ir izdevusi, un kompetentās iestādes Pusē, kurā ir transportlīdzekļa vadītāja parastā dzīvesvieta, ja tās ir dažādas valstis.

4. Ja vadītāja karte ir bojāta, nedarbojas pareizi, ir nozaudēta vai nozagta, transportlīdzekļa vadītājs septiņās dienās iesniedz pieteikumu par tās aizvietošanu savas parastās dzīvesvietas Puses kompetentajām iestādēm.

5. Apstākļos, kas noteikti 4. punktā, transportlīdzekļa vadītājs var turpināt braukt bez vadītāja kartes ne ilgāk par 15 dienām vai ilgāk, ja ir vajadzīgs ilgāks laiks, lai transportlīdzekli nogādātu atpakaļ telpās, kur tas tiek novietots, ar noteikumu, ka transportlīdzekļa vadītājs var pierādīt, ka minētajā laikposmā karti uzrādīt vai lietot nav iespējams.

9. pants. Bojātas vadītāja kartes un reģistrācijas diagrammas

1. Bojātas reģistrācijas diagrammas, kurā ir reģistrēti dati, vai vadītāja kartes gadījumā transportlīdzekļa vadītāji bojāto reģistrācijas diagrammu vai vadītāja karti glabā kopā ar jauno reģistrācijas diagrammu, kuru izmanto tās aizvietošanai.

2. Ja vadītāja karte ir bojāta, nedarbojas pareizi, ir nozaudēta vai nozagta, transportlīdzekļa vadītājs:

- (a) brauciena sākumā izdrukā informāciju par transportlīdzekli, kuru viņš vada, un minētajā izdrukā norāda:
- (i) informāciju, kas ļauj identificēt transportlīdzekļa vadītāju (vārdu, uzvārdu, vadītāja kartes vai transportlīdzekļa vadītāja apliecības numuru), tostarp viņa parakstu; un
 - (ii) laikposmus, kas minēti 6. panta 5. punkta b) apakšpunkta ii), iii) un iv) punktā;
- (b) brauciena beigās izdrukā informāciju par laikposmiem, ko ir reģistrējis tahogrāfs, reģistrē visus cita darba, darbgatavības un atpūtas laikposmus kopš brauciena sākumā veiktās izdrukas, ja tie nav reģistrēti tahogrāfā, un uz šā dokumenta norāda informāciju, kas ļauj identificēt transportlīdzekļa vadītāju (vārdu, uzvārdu, vadītāja kartes vai transportlīdzekļa vadītāja apliecības numuru), tostarp viņa parakstu.

10. pants. Datu reģistrācija, ko veic transportlīdzekļa vadītājs

1. Ja transportlīdzekļa vadītājs vada transportlīdzekli, kurā uzstādīts analogais tahogrāfs, pēc pilnvarota kontroliera pieprasījuma viņš uzrāda:

- (i) reģistrācijas diagrammas par kārtējo dienu un iepriekšējām 28 dienām;
- (ii) vadītāja karti, ja viņam tāda ir; un
- (iii) jebkurus manuālos pierakstus un izdrukas par kārtējo dienu un iepriekšējām 28 dienām.

2. Ja transportlīdzekļa vadītājs vada transportlīdzekli, kurā uzstādīts digitālais tahogrāfs, viedais tahogrāfs 1 vai viedais tahogrāfs 2, pēc pilnvarota kontroliera pieprasījuma viņš uzrāda:

- (i) transportlīdzekļa vadītāja vadītāja karti;
- (ii) jebkurus manuālos pierakstus un izdrukas par kārtējo darba dienu un iepriekšējām 28 dienām; un
- (iii) reģistrācijas diagrammas par to pašu laikposmu, kurš minēts ii) apakšpunktā un kura laikā transportlīdzekļa vadītājs vadīja transportlīdzekli, kurā uzstādīts analogais tahogrāfs.

No 2024. gada 31. decembra 1. punkta i) un ii) apakšpunktā un 2. punkta ii) apakšpunktā minēto 28 dienu laikposmu aizstāj ar 56 dienām.

3. Pilnvarots kontrolieris var pārbaudīt atbilstību B daļas 2 iedaļai, analizējot reģistrācijas diagrammas, displejā redzamos, izdrukātos vai lejupielādētos datus, kurus ir reģistrējis tahogrāfs vai vadītāja karte, vai, ja tas neizdodas, – jebkurus citus papilddokumentus, kas pamato minētās iedaļas noteikumu neievērošanu.

11. pants. Procedūras transportlīdzekļa vadītājiem iekārtas nepareizas darbības gadījumā

Kamēr tahogrāfs ir nelietojams vai darbojas nepareizi, transportlīdzekļa vadītājs atzīmē datus, kas ļauj veikt viņa identificēšanu (vārdu, uzvārdu, vadītāja kartes vai transportlīdzekļa vadītāja apliecības numuru), tostarp parakstu, kā arī informāciju par dažādiem laikposmiem, kurus tahogrāfs vairs neregistrē vai neizdrukā pareizi:

- (a) uz reģistrācijas diagrammas vai diagrammām; vai

- (b) uz pagaidu diagrammas, ko pievieno reģistrācijas diagrammai vai glabā kopā ar vadītāja karti.

12. pants. Izpildes pasākumi

1. Katra Puse pieņem visus atbilstīgos pasākumus, lai nodrošinātu B daļas 2. līdz 4. iedaļas noteikumu ievērošanu, jo īpaši, katru gadu nodrošinot pārbaužu uz ceļiem un pārbaužu uzņēmumu telpās pienācīgu līmeni, kas aptver plašu un reprezentatīvu to mobilo darba ņēmēju, transportlīdzekļa vadītāju, uzņēmumu un visu transporta kategoriju transportlīdzekļu šķērsriezumu, uz kuriem attiecas minētās iedaļas.

Kompetentās iestādes katrā Pusē organizē pārbaudes tā, lai:

- (i) katrā kalendārajā gadā pārbaudītu vismaz 3 % dienu, ko nostrādājuši to transportlīdzekļu vadītāji, uz kuriem attiecas B daļas 2. iedaļa; un
- (ii) vismaz 30 % no kopējā pārbaudīto darba dienu skaita pārbaudītu uz ceļiem un vismaz 50 % – uzņēmumu telpās.

Pārbaužu uz ceļiem elementi ietver:

- (i) ikdienas un iknedēļas transportlīdzekļa vadīšanas laikposmus, pārtraukumus un ikdienas un iknedēļas atpūtas laikposmus;
- (ii) iepriekšējo dienu reģistrācijas diagrammas, kurām jāatrodas transportlīdzeklī, un/vai datus, kas par to pašu laikposmu saglabāti vadītāja kartē un/vai tahogrāfa atmiņā, un/vai izdrukās (ja nepieciešams); un
- (iii) tahogrāfa pareizu darbību.

Minētās pārbaudes veic, nediskriminējot transportlīdzekļus, uzņēmumus un transportlīdzekļa vadītājus, neatkarīgi no tā, vai tie ir vai nav rezidenti, un neatkarīgi no brauciena izcelsmes vai galamērķa vai tahogrāfa veida.

Uzņēmumu telpās veicamo pārbaužu elementi papildus elementiem, uz kuriem attiecas pārbaudes uz ceļiem, ietver:

- (i) iknedēļas atpūtas laikposmus un transportlīdzekļa vadīšanas laikposmus starp minētajiem atpūtas laikposmiem;
- (ii) divu nedēļu laikposma transportlīdzekļa vadīšanas ierobežojumus;
- (iii) samazināto iknedēļas atpūtas laikposmu kompensāciju saskaņā ar B daļas 2. iedaļas 6. panta 6. un 7. punktu; un
- (iv) reģistrācijas diagrammu un/vai transportlīdzekļa bloka un vadītāja kartes datu un izdruku izmantošanu un/vai transportlīdzekļa vadītāja darba laika organizēšanu.

2. Ja, uz ceļa pārbaudot transportlīdzekļa vadītāju, kas vada otras Puses teritorijā reģistrētu transportlīdzekli, rodas pamats aizdomām par iespējamiem pārkāpumiem, kurus vajadzīgo datu trūkuma dēļ nav iespējams noteikt pārbaudes laikā, tad kompetentās iestādes katrā Pusē palīdz viena otrai, lai noskaidrotu situāciju. Ja minētajā nolūkā kompetentās iestādes Pusē veic pārbaudi uzņēmuma telpās, šīs pārbaudes rezultātus paziņo otras Puses kompetentajām iestādēm.

3. Kompetentās iestādes Pusēs sadarbojas, organizējot saskaņotas pārbaudes uz ceļiem.
4. Katra Puse ievieš riska novērtējuma sistēmu uzņēmumiem, pamatojoties uz ROAD.A.1. papildinājumā noteikto pārkāpumu un visu to pārkāpumu relatīvo skaitu un smagumu, kuri iekļauti sarakstā, ko Specializētā autotransporta komiteja sagatavojusi saskaņā ar A daļas 1. iedaļas 6. panta 3. punktu, un kurus izdarījis atsevišķs uzņēmums.
5. Uzņēmumus ar augstu riska novērtējumu pārbauda daudz detalizētāk un biežāk.
6. Katra Puse un – Savienības gadījumā – katra dalībvalsts nodrošina iespēju savām kompetentajām iestādēm piemērot sodu kravu autopārvadātājam un/vai transportlīdzekļa vadītājam par piemērojamo noteikumu pārkāpumu attiecībā uz transportlīdzekļa vadīšanas laiku, pārtraukumiem un atpūtas laikposmiem, kas konstatēti tās teritorijā un par ko vēl nav piemērots sods, pat ja minētais pārkāpums ir izdarīts otras Puses teritorijā vai – Savienības gadījumā – dalībvalsts vai trešās valsts teritorijā.

Šīs iedaļas nolūkā Padomes Regulas (EEK) Nr. 3821/85 I pielikumu pielāgo šādi:

- (a) III iedaļas [Reģistrācijas kontrolierīču konstrukcijai noteiktās prasības] c) apakšiedaļas [Reģistrējošie pašrakstītāji instrumenti] 4.1. punktā “regulas 15. panta 3. punkta otrā ievilkuma b), c) un d) apakšpunktu” aizvieto ar “Tirdzniecības un sadarbības nolīguma starp Eiropas Savienību un Eiropas Atomenerģijas kopienu, no vienas puses, un Lielbritānijas un Ziemeļīrijas Apvienoto Karalisti, no otras puses, ROAD-1. pielikuma B daļas 4. iedaļas 6. panta 5. punkta b) apakšpunkta ii), iii) un iv) punktu”.
- (b) III iedaļas [Reģistrācijas kontrolierīču konstrukcijai noteiktās prasības] c) apakšiedaļas [Reģistrējošie pašrakstītāji instrumenti] 4.2. punktā “regulas 15. pantu” aizvieto ar “Tirdzniecības un sadarbības nolīguma starp Eiropas Savienību un Eiropas Atomenerģijas kopienu, no vienas puses, un Lielbritānijas un Ziemeļīrijas Apvienoto Karalisti, no otras puses, ROAD-1. pielikuma B daļas 4. iedaļas 6. panta 5. punktu”.
- (c) IV iedaļas [Reģistrācijas diagrammas] a) apakšiedaļas [Vispārīgas prasības] 1. punkta trešajā daļā “regulas 15. panta 5. punktu” aizvieto ar “Tirdzniecības un sadarbības nolīguma starp Eiropas Savienību un Eiropas Atomenerģijas kopienu, no vienas puses, un Lielbritānijas un Ziemeļīrijas Apvienoto Karalisti, no otras puses, ROAD-1. pielikuma B daļas 4. iedaļas 6. panta 6. punktu”.
- (d) V iedaļas [Reģistrācijas kontrolierīces uzstādīšana] 5. punkta pirmajā daļā “šo regulu” aizvieto ar “Tirdzniecības un sadarbības nolīguma starp Eiropas Savienību un Eiropas Atomenerģijas kopienu, no vienas puses, un Lielbritānijas un Ziemeļīrijas Apvienoto Karalisti, no otras puses, ROAD-1. pielikuma B daļas 4. iedaļu un C daļas 2. iedaļu”.
- (e) V iedaļas (Reģistrācijas kontrolierīces uzstādīšana) 5. punkta trešajā daļā “Padomes Direktīvas 70/156/EEK II pielikuma A daļu” aizvieto ar “Konsolidēto rezolūciju par transportlīdzekļu konstrukciju (R.E.3)” un “regulu” aizvieto ar “Tirdzniecības un sadarbības nolīguma starp Eiropas Savienību un Eiropas Atomenerģijas kopienu, no vienas puses, un Lielbritānijas un Ziemeļīrijas Apvienoto Karalisti, no otras puses, ROAD-1. pielikuma C daļas 2. iedaļu”.
- (f) VI iedaļā [Pārbaudes un inspekcijas] tekstā pirms 1. punkta pēc vārda “dalībvalstis” iekļauj “un Apvienotā Karaliste”.
- (g) VI iedaļā [Pārbaudes un inspekcijas] 1. punkta [Jaunu un izremontētu instrumentu sertificēšana] otrajā daļā pēc vārda “dalībvalstis” iekļauj “un Apvienotā Karaliste” un “regulu un tās pielikumus” aizvieto ar “Tirdzniecības un sadarbības nolīguma starp Eiropas Savienību un Eiropas Atomenerģijas kopienu, no vienas puses, un Lielbritānijas un Ziemeļīrijas Apvienoto Karalisti, no otras puses, ROAD-1. pielikuma B daļas 4. iedaļu un C daļas 2. iedaļu”.
- (h) VI iedaļā [Pārbaudes un inspekcijas] 3. punkta [Periodiskas inspekcijas] b) apakšpunktā pēc vārda “dalībvalsts” iekļauj “un Apvienotā Karaliste”.

Šīs iedaļas nolūkā Padomes Regulas (EEK) Nr. 3821/85 IB pielikumu, tostarp tā papildinājumus, kas ieviesti ar Padomes Regulu (EK) Nr. 2135/98, pielāgo šādi:

1. Apvienotās Karalistes gadījumā atsauces uz "dalībvalsti" aizstāj ar atsauci uz "Pusi", izņemot atsauces IV apakšiedaļas [Prasības attiecībā uz tahogrāfa karšu konstrukciju un darbību] 174. punktā un VII apakšiedaļas [Karšu izsniegšana] 268.a punktā;
2. "Padomes Regulu (EEK) Nr. 3820/85" un "Regulu (EK) Nr. 561/2006" aizvieto ar "Tirdzniecības un sadarbības nolīguma starp Eiropas Savienību un Eiropas Atomenerģijas kopienu, no vienas puses, un Lielbritānijas un Ziemeļīrijas Apvienoto Karalisti, no otras puses, ROAD-1. pielikuma B daļas 2. iedaļu";

Šīs iedaļas nolūkā Padomes Regulas (EEK) Nr. 3821/85 IB pielikuma I iedaļu (Definīcijas) pielāgo šādi:

3. Iedaļas u) punktu aizstāj ar šādu:

"u) "riteņu faktiskais apkārtmērs" ir vidējais attālums, ko, pārvietojot transportlīdzekli, viena pilna apgrieziena laikā nobrauc katrs no dzenošajiem riteņiem. Minētie attālumi jāmēra testēšanas standartapstākļos, kā norādīts 414. prasībā, un tos izsaka šādi: "l = ... mm". Transportlīdzekļu ražotāji minēto attālumu mērīšanu var aizstāt ar teorētiskiem aprēķiniem, kuros ņem vērā neslogotu un tehniskā kārtībā esošu transportlīdzekļu svara sadalījumu pa asīm, proti, ar dzesēšanas šķidrumu, smērvielām, degvielām, instrumentiem, rezerves riteni un transportlīdzekļa vadītāju. Šādu teorētisko aprēķinu veikšanas metodes jāapstiprina kompetentajai iestādei Pusē, un tās var īstenot tikai pirms tahogrāfa aktivēšanas;"

4. Iedaļas bb) punktā atsauci uz "Padomes Direktīvu 92/6/EEK" aizstāj ar atsauci uz "katras Puses piemērojamajiem tiesību aktiem".

5. Iedaļas ii) punktu aizstāj ar šādu:

"drošības sertifikācija" ir process, kurā kopējo kritēriju sertifikācijas iestāde apliecina, ka pārbaudītā reģistrācijas kontrolierīce (vai sastāvdaļa) vai tahogrāfa karte atbilst attiecīgajos aizsardzības profilos noteiktajām drošības prasībām;"

6. Iedaļas mm) punktā atsauci uz "Direktīvu 92/23/EEK" aizstāj ar atsauci uz "ANO EEK Noteikumiem Nr. 54".

7. Iedaļas nn) punktā 17. zemsvītras piezīmi aizstāj ar šādu:

"Transportlīdzekļa identifikācijas numurs" ir noteikta rakstzīmju kombinācija, ko ražotājs piešķir katram transportlīdzeklim un kas sastāv no divām iedaļām: pirmo iedaļu veido ne vairāk kā sešas rakstzīmes (burti vai skaitļi), kas norāda transportlīdzekļa galvenos parametrus, jo īpaši tipu un modeli; otru iedaļu veido astoņas rakstzīmes, no kurām pirmās četras var būt burti vai skaitļi, bet pārējās četras – tikai skaitļi, kopā ar pirmo iedaļu sniedzot konkrētā transportlīdzekļa skaidru identifikāciju."

8. Iedaļas rr) punkta pirmo ievilkumu aizstāj ar šādu:

"– uzstāda un izmanto tikai M1 un N1 tipa transportlīdzekļos, kā definēts Konsolidētajā rezolūcijā par transportlīdzekļu konstrukciju (R.E.3);"

Šīs iedaļas nolūkā Padomes Regulas (EEK) Nr. 3821/85 IB pielikuma II iedaļu (Reģistrācijas kontrolierīču vispārīgs raksturojums un funkcijas) pielāgo šādi:

9. Iedaļas 004. punkta pēdējo daļu svīturo.

Šīs iedaļas nolūkā Padomes Regulas (EEK) Nr. 3821/85 IB pielikuma III iedaļu (Prasības attiecībā uz reģistrācijas kontrolierīču konstrukciju un darbību) pielāgo šādi:

10. Iedaļas 065. punktā atsauci uz "Direktīvu 2007/46/EK" aizstāj ar atsauci uz "Konsolidēto rezolūciju par transportlīdzekļu konstrukciju (R.E.3)".

11. Iedaļas 162. punktā atsauci uz "Komisijas 1995. gada 31. oktobra Direktīvu 95/54/EK, ar kuru pielāgo tehniskajam progresam Padomes Direktīvu 72/245/EEK" aizstāj ar atsauci uz "ANO EEK Noteikumiem Nr. 10".

Šīs iedaļas nolūkā Padomes Regulas (EEK) Nr. 3821/85 IB pielikuma IV iedaļu (Prasības attiecībā uz tahogrāfa karšu konstrukciju un darbību) pielāgo šādi:

12. Iedaļas 174. punktā atsauci uz "UK: Apvienotā Karaliste" aizstāj ar atsauci "Attiecībā uz Apvienoto Karalisti atšķirības zīme ir UK".

13. Iedaļas 185. punktā atsauci uz "Kopienas teritoriju" aizstāj ar atsauci uz "Savienības un Apvienotās Karalistes teritoriju".

14. Iedaļas 188. punktā atsauci uz "Komisijas 1995. gada 31. oktobra Direktīvu 95/54/EK" aizstāj ar atsauci uz "ANO EEK Noteikumiem Nr. 10".

15. Iedaļas 189. punkta pēdējo daļu svīturo.

Šīs iedaļas nolūkā Padomes Regulas (EEK) Nr. 3821/85 IB pielikuma V iedaļu (Reģistrācijas kontrolierīces uzstādīšana) pielāgo šādi:

16. Iedaļas 250.a punktā atsauci uz "Regulu (EK) Nr. 68/2009" aizstāj ar atsauci uz "šā pielikuma 12. papildinājumu".

Šīs iedaļas nolūkā Padomes Regulas (EEK) Nr. 3821/85 IB pielikuma VI iedaļu (Pārbaudes, inspekcijas un remonts) pielāgo šādi:

17. Ievadteikumu aizstāj ar šādu:

Prasības attiecībā uz apstākļiem, kādos drīkst noņemt plombas, kā minēts Tirdzniecības un sadarbības nolīguma starp Eiropas Savienību un Eiropas Atomenerģijas kopienai, no vienas puses, un Lielbritānijas un Ziemeļīrijas Apvienoto Karalisti, no otras puses, ROAD-1. pielikuma C daļas 2. iedaļas 5. panta 5. punktā, ir noteiktas šā pielikuma V nodaļas 3. punktā."

18. Saskaņā ar 1. apakšiedaļu [Montieru vai darbnīcu apstiprināšana] atsauci uz "šīs regulas 12. panta 1. punktu" aizstāj ar atsauci uz "Tirdzniecības un sadarbības nolīguma starp Eiropas Savienību un Eiropas Atomenerģijas kopienai, no vienas puses, un Lielbritānijas un Ziemeļīrijas Apvienoto Karalisti, no otras puses, ROAD-1. pielikuma C daļas 2. iedaļas 8. pantu".

Šīs iedaļas nolūkā Padomes Regulas (EEK) Nr. 3821/85 IB pielikuma VII iedaļu (Karšu izsniegšana) pielāgo šādi:

19. Iedaļas 268.a punktā pēc vārda “dalībvalstis” visur, kur tas parādās, iekļauj “un Apvienotā Karaliste”.

Šīs iedaļas nolūkā Padomes Regulas (EEK) Nr. 3821/85 IB pielikuma VIII iedaļu (Reģistrācijas kontrolierīču un tahogrāfa karšu tipa apstiprināšana) pielāgo šādi:

20. Iedaļas 271. punktā izlaiž vārdus “saskaņā ar šīs regulas 5. pantu”.

Šīs iedaļas nolūkā Padomes Regulas (EEK) Nr. 3821/85 IB pielikuma 1. papildinājumu (Datu vārdnīca) pielāgo šādi:

21. Papildinājuma 2.111. punktā atsauci uz “Direktīvu 92/23/EEK 31.3.1992., OV L 129, 95. lpp.” aizstāj ar atsauci uz “ANO EEK Noteikumiem Nr. 54”.

Šīs iedaļas nolūkā Padomes Regulas (EEK) Nr. 3821/85 IB pielikuma 9. papildinājumu (Tipa apstiprināšana — minimāli nepieciešamo testu saraksts) pielāgo šādi:

22. Papildinājuma 2. iedaļas [Transportlīdzekļa bloka funkcionalitātes testi] 5.1. punktā atsauci uz “Direktīvu 95/54/EK” aizstāj ar atsauci uz “ANO EEK Noteikumiem Nr. 10”.

23. Papildinājuma 3. iedaļas [Kustības sensora funkcionālās pārbaudes] 5.1. punktā atsauci uz “Direktīvu 95/54/EK” aizstāj ar atsauci uz “ANO EEK Noteikumiem Nr. 10”.

Šīs iedaļas nolūkā Padomes Regulas (EEK) Nr. 3821/85 IB pielikuma 12. papildinājumu (Adapters M1 un N1 kategorijas transportlīdzekļiem) pielāgo šādi:

24. Papildinājuma 4. iedaļas [Prasības par adaptera konstrukciju un darbību] 4.5. punktā [Darbības raksturlielumi] iedaļā ADA_023 “Komisijas Direktīvu 2006/28/EK, ar kuru pielāgo tehniskajam progresam Padomes Direktīvu 72/245/EEK” aizvieto ar “ANO EEK Noteikumiem Nr. 10”.

25. Papildinājuma 7.2. apakšiedaļas [Funkcionalitātes sertifikāts] tabulas 5.1. punktā “Direktīvu 2006/28/EK” aizvieto ar “ANO EEK Noteikumiem Nr. 10”.

Šīs iedaļas nolūkā Komisijas Īstenošanas regulu (ES) Nr. 2016/799, tostarp tās pielikumus un papildinājumus, pielāgo šādi:

1. Apvienotās Karalistes gadījumā atsauces uz "dalībvalsti" aizstāj ar atsauci uz "Pusi", izņemot atsauces 4.1. apakšiedaļas (229) punktā un 7. iedaļas (424) punktā;
2. "Regulu (EEK) Nr. 3820/85" un "Regulu (EK) Nr. 561/2006" aizvieto ar "Tirdzniecības un sadarbības nolīguma starp Eiropas Savienību un Eiropas Atomenerģijas kopienu, no vienas puses, un Lielbritānijas un Ziemeļīrijas Apvienoto Karalisti, no otras puses, ROAD-1. pielikuma B daļas 2. iedaļu";
3. "Regulu (ES) Nr. 165/2014" aizvieto ar "Tirdzniecības un sadarbības nolīguma starp Eiropas Savienību un Eiropas Atomenerģijas kopienu, no vienas puses, un Lielbritānijas un Ziemeļīrijas Apvienoto Karalisti, no otras puses, ROAD-1. pielikuma B daļas 4. iedaļu un C daļas 2. iedaļu", izņemot atsauces 5.3. apakšiedaļas (402) punktā un 7. iedaļas (424) punktā.";
4. "Direktīvu (ES) 2015/719" un "Padomes Direktīvu 96/53/EK" aizvieto ar "Tirdzniecības un sadarbības nolīguma starp Eiropas Savienību un Eiropas Atomenerģijas kopienu, no vienas puses, un Lielbritānijas un Ziemeļīrijas Apvienoto Karalisti, no otras puses, ROAD-1. pielikuma C daļas 1. iedaļu".

Šīs iedaļas nolūkā Komisijas Īstenošanas regulas (ES) Nr. 2016/799 I.C pielikuma 1. iedaļu (Definīcijas) pielāgo šādi:

5. Iedaļas u) punktu aizstāj ar šādu:

"u) "riteņu faktiskais apkārtmērs"

ir vidējais attālums, ko, pārvietojot transportlīdzekli, viena pilna apgrieziena laikā nobrauc katrs no dzenošajiem riteņiem. Minētie attālumi jāmēra testēšanas standartapstākļos, kā norādīts 414. prasībā, un tos izsaka šādi: "l = ... mm". Transportlīdzekļu ražotāji minēto attālumu mērīšanu var aizstāt ar teorētiskiem aprēķiniem, kuros ņem vērā neslogotu un tehniskā kārtībā esošu transportlīdzekļu svara sadalījumu pa asīm, proti, ar dzesēšanas šķidrumu, smērvielām, degvielu, instrumentiem, rezerves riteni un transportlīdzekļa vadītāju. Šādu teorētisko aprēķinu veikšanas metodes jāapstiprina kompetentajai iestādei Pusē, un tās var īstenot tikai pirms tahogrāfa aktivēšanas;"

6. Iedaļas hh) punktā atsauci uz "Padomes Direktīvu 92/6/EEK" aizstāj ar atsauci uz "katras Puses piemērojamajiem tiesību aktiem".

7. Iedaļas uu) punktā atsauci uz "Direktīvu 92/23/EEK" aizstāj ar atsauci uz "ANO EEK Noteikumiem Nr. 54".

8. Iedaļas vv) punktā 9. zemsvītras piezīmi aizstāj ar šādu:

"Transportlīdzekļa identifikācijas numurs" ir noteikta rakstzīmju kombinācija, ko ražotājs piešķir katram transportlīdzeklī un kas sastāv no divām iedaļām: pirmo iedaļu veido ne vairāk kā sešas rakstzīmes (burti vai skaitļi), kas norāda transportlīdzekļa galvenos parametrus, jo īpaši tipu un modeli; otru iedaļu veido astoņas rakstzīmes, no kurām pirmās četras var būt burti vai skaitļi, bet pārējās četras – tikai skaitļi, kopā ar pirmo iedaļu sniedzot konkrētā transportlīdzekļa skaidru identifikāciju."

9. Iedaļas yy) punkta pirmo ievilkumu aizstāj ar šādu:

“– uzstāda un izmanto tikai M1 un N1 tipa transportlīdzekļos, kā definēts Konsolidētajā rezolūcijā par transportlīdzekļu konstrukciju (R.E.3);”

10. Iedaļas aaa) punktu svītro.

11. Iedaļas ccc) punkta pirmo daļu aizstāj ar tekstu “2019. gada 15. jūnijs”.

Šis iedaļas nolūkā Komisijas Īstenošanas regulas (ES) Nr. 2016/799 I.B pielikuma 2. iedaļu (Reģistrācijas kontrolierīču vispārīgs raksturojums un funkcijas) pielāgo šādi:

12. Iedaļas 2.1. apakšiedaļas 7. punkta pēdējo daļu svītro.

Šis iedaļas nolūkā Komisijas Īstenošanas regulas (ES) 2016/799 I.C pielikuma 3. iedaļu (Reģistrācijas kontrolierīcēm noteiktās konstruktīvās un funkcionālās prasības) pielāgo šādi:

13. Iedaļas 3.20. apakšiedaļas (200) punktā svītro trešās daļas otro teikumu.

14. Iedaļas 3.20. apakšiedaļas (201) punktu aizstāj ar šādu:

“Transportlīdzekļa bloks var arī izvadīt šādus datus, lietojot no CAN kopnes savienojuma neatkarīgu īpašo seriālo saiti (ISO 11898 Autotransporta līdzekļi — Cīparu informācijas apmaiņa — Kontrolleru tīkls (CAN) ātrdarbīgiem sakariem), lai tos apstrādātu citos transportlīdzeklī uzstādītos elektroniskos blokos:

— kārtējo datumu un laiku pēc pasaules laika,

— transportlīdzekļa ātrumu,

— transportlīdzekļa kopējo nobraukumu (odometra rādījumu),

— kārtējo atzīmēto transportlīdzekļa vadītāja vai otra vadītāja darbību,

— informāciju par to, vai transportlīdzekļa vadītāja tahogrāfa spraugā un otra vadītāja tahogrāfa spraugā ir ievietota tahogrāfa karte, un (ja vajadzīgs) informācija par attiecīgo karšu identifikāciju (kartes numuru un kartes izdevēju valsti).

Papildus minētajam minimālajam apjomam var izvadīt arī citus datus.

Kad transportlīdzekļa aizdedze ir ieslēgta, minētie dati tiek pastāvīgi nosūtīti. Ja transportlīdzekļa aizdedze ir izslēgta, attiecīgu datu izvadīšanu rada vismaz transportlīdzekļa vadītāja vai otra vadītāja darbības izmaiņas un/vai tahogrāfa kartes ievietošana vai izņemšana. Ja šo datu izvadīšana nenotiek, kamēr transportlīdzekļa aizdedze ir izslēgta, šie dati ir pieejami pēc tam, kad transportlīdzekļa aizdedze tiek atkal ieslēgta.

Personas datu pārraidīšanas gadījumā ir jāsaņem transportlīdzekļa vadītāja apstiprinājums.”

Šis iedaļas nolūkā Komisijas Īstenošanas regulas (ES) 2016/799 I.C pielikuma 4. iedaļu (Prasības attiecībā uz tahogrāfa karšu konstrukciju un darbību) pielāgo šādi:

15. Iedaļas 4.1. apakšiedaļas (229) punktam pievieno šādu daļu:

“Attiecībā uz Apvienoto Karalisti atšķirības zīme ir UK.”;

16. Iedaļas (237) punktā “Regulas (ES) Nr. 165/2014 26.4. pantu” aizvieto ar “Tirdzniecības un sadarbības nolīguma starp Eiropas Savienību un Eiropas Atomenerģijas kopienu, no vienas puses, un Lielbritānijas un Ziemeļīrijas Apvienoto Karalisti, no otras puses, ROAD-1. pielikuma C daļas 2. iedaļas 9. panta 2. punktu”.

17. Šā pielikuma 4. nodaļas 4.4. apakšiedaļas (241) punktā “Kopienas teritoriju” aizvieto ar “Savienības un Apvienotās Karalistes teritoriju”.

18. Iedaļas 4.5. apakšiedaļā (246) punktu svītro.

Šīs iedaļas nolūkā Komisijas Īstenošanas regulas (ES) Nr. 2016/799 I.C pielikuma 5. iedaļu (Reģistrācijas kontrolierīces uzstādīšana) pielāgo šādi:

19. Iedaļas 5.2. apakšiedaļā (397) punktu aizstāj ar šādu:

“(397) Tikai tajos M1 un N1 kategorijas transportlīdzekļos, kas aprīkoti ar adapteru atbilstoši šā pielikuma 16. papildinājumam, un ja nav iespējams visu 396. prasībā norādīto vajadzīgo informāciju ietvert vienā plāksnītē, var izmantot otru, papildu plāksnīti. Šādos gadījumos šajā papildu plāksnītē norāda vismaz to informāciju, kas aprakstīta 396. prasības pēdējos četros ievilkumos.”

20. Iedaļas 5.3. apakšiedaļas (402) punktā “Regulas (ES) Nr. 165/2014 22. panta 3. punktu” aizvieto ar “Tirdzniecības un sadarbības nolīguma starp Eiropas Savienību un Eiropas Atomenerģijas kopienu, no vienas puses, un Lielbritānijas un Ziemeļīrijas Apvienoto Karalisti, no otras puses, ROAD-1. pielikuma C daļas 2. iedaļas 5. panta 3. punktu”.

Šīs iedaļas nolūkā Komisijas Īstenošanas regulas (ES) Nr. 2016/799 I.C pielikuma 6. iedaļu (Pārbaudes, inspekcijas un remonts) pielāgo šādi:

21. Ievadteikumu aizstāj ar šādu:

“Prasības attiecībā uz apstākļiem, kādos plombas drīkst noņemt, ir noteiktas šā pielikuma 5.3. nodaļā.”

Šīs iedaļas nolūkā Komisijas Īstenošanas regulas (ES) Nr. 2016/799 I.C pielikuma 7. iedaļu (Karšu izsniegšana) pielāgo šādi:

22. Iedaļas (424) punktā pēc atsauces uz “dalībvalstīm” iekļauj “un Apvienotā Karaliste” un atsauci uz “Regulas (ES) Nr. 165/2014 31. pantu” aizvieto ar “Tirdzniecības un sadarbības nolīguma starp Eiropas Savienību un Eiropas Atomenerģijas kopienu, no vienas puses, un Lielbritānijas un Ziemeļīrijas Apvienoto Karalisti, no otras puses, ROAD-1. pielikuma C daļas 2. iedaļas 13. pantu”.

Šīs iedaļas nolūkā Komisijas Īstenošanas regulas (ES) Nr. 2016/799 I.C pielikuma 1. papildinājumu (Datu vārdnīca) pielāgo šādi:

23. Papildinājuma 2.163. punktā “Direktīvu 92/23/EEK” aizvieto ar “ANO EEK Noteikumiem Nr. 54”.

Šīs iedaļas nolūkā Komisijas Īstenošanas regulas (ES) Nr. 2016/799 I.C pielikuma 11. papildinājumu (Vienotie drošības mehānismi) pielāgo šādi:

24. Papildinājuma 9.1.4. punktā [Ierīces līmenis — transportlīdzekļa bloki] pirmajā piezīmē zem CSM_78 “Regulu (ES) Nr. 581/2010” aizvieto ar “Tirdzniecības un sadarbības nolīguma starp Eiropas Savienību un Eiropas Atomenerģijas kopienu, no vienas puses, un Lielbritānijas un Ziemeļīrijas Apvienoto Karalisti, no otras puses, ROAD-1. pielikuma B daļas 2. iedaļas 7. panta 5. punktu”.

25. Papildinājuma 9.1.5. punktā [Ierīces līmenis — tahogrāfa kartes] piezīmē zem CSM_89 “Regulu (ES) Nr. 581/2010” aizvieto ar “Tirdzniecības un sadarbības nolīguma starp Eiropas Savienību un Eiropas Atomenerģijas kopienu, no vienas puses, un Lielbritānijas un Ziemeļīrijas Apvienoto Karalisti, no otras puses, ROAD-1. pielikuma B daļas 2. iedaļas 7. panta 5. punktu”.

Šīs iedaļas nolūkā Komisijas Īstenošanas regulas (ES) Nr. 2016/799 I.C pielikuma 12. papildinājumu (Pozicionēšana uz globālās navigācijas satelītu sistēmas (GNSS) pamata) pielāgo šādi:

26. Papildinājuma 1. iedaļas (Ievads) otro daļu svīturo.

27. Papildinājuma 2. iedaļā [GNSS uztvērēja specifikācija] atsauci uz “saderību ar pakalpojumiem, ko sniedz Galileo un Eiropas Ģeostacionārās navigācijas pārklājuma dienesta (EGNOS) programmas, kā tas izklāstīts Eiropas Parlamenta un Padomes Regulā (ES) Nr. 1285/2013” aizstāj ar “saderību ar satelīta funkcionālā papildinājuma sistēmām (SBAS)”.

Šīs iedaļas nolūkā Komisijas Īstenošanas regulas (ES) Nr. 2016/799 I.C pielikuma 16. papildinājumu (Adapters M1 un N1 kategorijas transportlīdzekļiem) pielāgo šādi:

28. Papildinājuma 7. iedaļas [Reģistrācijas kontrolierīču tipa apstiprināšana, ja izmanto adapteru] tabulas 5.1. punktā atsauci uz “Direktīvu 2006/28/EK” aizstāj ar atsauci uz “ANO EEK Noteikumiem Nr. 10”.

- C DAĻA. Prasības transportlīdzekļiem, kurus izmanto kravu pārvadājumiem saskaņā ar šā nolīguma ROAD.8. pantu

1. iedaļa. Svārs un gabarīti

1. pants. Priekšmets un principi

To transportlīdzekļu maksimālais svārs un gabarīti, kurus var izmantot braucienos, kas minēti šā nolīguma ROAD.4. pantā [Kravu pārvadāšana starp Pušu teritorijām, caur tām un tajās], ir noteikti ROAD.C.1.1. papildinājumā.

2. pants. Definīcijas

Šajā iedaļā piemēro šādas definīcijas:

- (a) "mehāniskais transportlīdzeklis" ir jebkurš pašgājējs transportlīdzeklis, kas pārvietojas pa ceļu, izmantojot savu enerģiju;
- (b) "piekabe" ir jebkurš transportlīdzeklis, kas domāts savienošanai ar mehānisko transportlīdzekli, izņemot puspiekabe, un kas būvēts un aprīkots kravu pārvadāšanai;
- (c) "puspiekabe" ir jebkurš transportlīdzeklis, kas domāts savienošanai ar mehānisko transportlīdzekli tādā veidā, ka daļa no tās balstās uz mehāniskā transportlīdzekļa un būtisku tās svāra un vedamās kravas svāra daļu nes mehāniskais transportlīdzeklis; puspiekabe ir būvēta un aprīkota kravu pārvadāšanai;
- (d) "transportlīdzekļu sastāvs" ir:
 - autovilciens, kas sastāv no mehāniskā transportlīdzekļa, kurš savienots ar piekabi, vai
 - posmainais transportlīdzeklis, kas sastāv no mehāniskā transportlīdzekļa, kurš savienots ar puspiekabi;
- (e) "kondicionēts transportlīdzeklis" ir jebkurš transportlīdzeklis, kurā fiksētā vai kustīgā virsbūve ir īpaši aprīkota, lai pārvadātu kravas kontrolētas temperatūras apstākļos un kura sānsienas, ieskaitot izolāciju, ir vismaz 45 mm biezas;
- (f) "maksimālie pieļaujamie gabarīti" ir maksimālie gabarīti transportlīdzekļa izmantošanai;
- (g) "maksimāli pieļaujamais svārs" ir maksimālais svārs piekrauta transportlīdzekļa izmantošanai;
- (h) "maksimāli pieļaujamais ass svārs" ir maksimālais svārs slogotas ass vai asu grupu izmantošanai;
- (i) "tonna" ir svārs, kas ir atvasināts no tonnas masas un kas atbilst 9,8 kiloņūtoniem (kN);
- (j) "nedalāma krava" ir krava, ko pārvadājumiem pa ceļiem nevar sadalīt divās vai vairāk kravās bez neparedzētiem izdevumiem vai bojājuma draudiem un kas tās gabarītu vai masas dēļ nedrīkst tikt pārvadāta ar mehānisko transportlīdzekli, piekabi, autovilcienu vai posmaino transportlīdzekli, ievērojot visus šīs iedaļas nosacījumus;
- (k) "alternatīvās degvielas" ir degvielas vai enerģijas avoti, ar kuriem vismaz daļēji aizvieto fosilos naftas avotus transportlīdzekļu apgādē ar enerģiju un kuriem ir potenciāls veicināt

transporta dekarbonizāciju un uzlabot transporta nozares ekoloģiskos raksturlielumus, kas ietver:

- i) elektroenerģiju, kas patērēta visa veida elektrotransportlīdzekļos,
 - ii) ūdeņradi,
 - iii) dabasgāzi, tostarp biometānu, gāzveida agregātstāvoklī (saspiestā dabasgāze – *CNG*) un šķidrā agregātstāvoklī (sašķidrinātā dabasgāze – *LNG*),
 - iv) sašķidrināto naftas gāzi (*LPG*),
 - v) mehānisku enerģiju, kas gūta no transportlīdzekļos uzstādītas uzglabāšanas iekārtas/uzstādītiem avotiem, tostarp siltuma pārpalikumu;
- (l) “ar alternatīvu degvielu darbināms transportlīdzeklis” ir mehānisks transportlīdzeklis, kuru pilnībā vai daļēji darbina ar alternatīvu degvielu;
- (m) “bezemisiju transportlīdzeklis” ir smagais kravas transportlīdzeklis bez iekšdedzes motora vai ar iekšdedzes motoru, kura emisijas ir mazākas par 1 g CO₂/kWh; un
- (n) “intermodālo pārvadājumu operācija” ir viena vai vairāku konteineru vai noņemamu virsbūvju, kuru kopējais maksimālais garums ir līdz 45 pēdām, pārvadājums, kura laikā kravas automobilis, piekabe, puspiekabe (ar vilcēju vai bez tā), noņemamā virsbūve vai konteiners izmanto sauszemes ceļu brauciena sākuma un/vai beigu posmā un dzelzceļa vai iekšzemes ūdensceļu, vai ostu pakalpojumus atlikušajā brauciena posmā.

3. pants. Speciālās atļaujas

Transportlīdzekli vai transportlīdzekļu sastāvu, kas pārsniedz maksimālo svaru un gabarītus, kuri noteikti ROAD.C.1.1. papildinājumā, var atļaut ekspluatēt tikai ar speciālu atļauju, kuru bez diskriminācijas izdod kompetentās iestādes, vai arī saskaņā ar līdzīgiem nediskriminējošiem pasākumiem, par ko katrā konkrētajā gadījumā vienojas ar minētajām iestādēm, ja šie transportlīdzekļi vai transportlīdzekļu sastāvi pārvadā nedalāmas kravas vai paredzēts, ka tie tās pārvadās.

4. pants. Vietējie ierobežojumi

Šī iedaļa neliedz nediskriminējoši piemērot katrā Pusē spēkā esošos ceļu satiksmes noteikumus, kas ļauj ierobežot transportlīdzekļu svaru un/vai gabarītus uz konkrētiem ceļiem vai inženiertehniskām būvēm.

Tas attiecas arī uz iespēju ieviest vietējus atļauto maksimālo gabarītu un/vai svara ierobežojumus transportlīdzekļiem, kurus var ekspluatēt noteiktos apgabalos vai uz noteiktiem ceļiem, kur infrastruktūra nav piemērota gariem un smagiem transportlīdzekļiem, piemēram, pilsētu centros, mazos ciematos vai īpašas nozīmes dabas objektos.

5. pants. Aerodinamiskās ierīces, kas piestiprinātas transportlīdzekļu vai transportlīdzekļu sastāvu aizmugurē

1. Transportlīdzekļi vai transportlīdzekļu sastāvi, kas aprīkoti ar aerodinamiskām ierīcēm, var pārsniegt maksimālos garumus, kas paredzēti ROAD.C.1.1. papildinājuma 1.1. punktā, lai ļautu pievienot šādas ierīces transportlīdzekļu vai transportlīdzekļu sastāva aizmugurē. Transportlīdzekļi vai transportlīdzekļu sastāvi, kas aprīkoti ar šādām ierīcēm, atbilst ROAD.C.1.1. papildinājuma

1.5. punktam, un jebkāda maksimālo garumu pārsniegšana nerada minēto transportlīdzekļu vai transportlīdzekļu sastāvu kravas garuma palielinājumu.

2. Aerodinamiskās ierīces, kas minētas 1. punktā, atbilst šādiem darbības nosacījumiem:

- (a) apstākļos, kad ir apdraudēta citu ceļu satiksmes dalībnieku vai transportlīdzekļa vadītāja drošība, transportlīdzekļa vadītājs tās saloka, ievēl vai atvieno;
- (b) ja aerodinamiskās ierīces un aprīkojums ekspluatācijas stāvoklī pārsniedz 500 mm garumu, tās ir ievēlamas vai salokāmas;
- (c) to pielietojumā pilsētu un starppilsētu ceļu infrastruktūrās ņem vērā tādu teritoriju īpatnības, kurās ātruma ierobežojums ir 50 km/h vai zemāks un kurās ir lielāka iespējamība atrasties neaizsargātiem ceļu satiksmes dalībniekiem; un
- (d) kad tās ir ievilkta/salocīta, tās nepārsniedz maksimālo atļauto garumu par vairāk nekā 20 cm.

6. pants. Aerodinamiskās kabīnes

Transportlīdzekļi vai transportlīdzekļu sastāvi var pārsniegt maksimālos garumus, kas paredzēti ROAD.C.1.1. papildinājuma 1.1. punktā, ar noteikumu, ka tiem ir tādas kabīnes, kas uzlabo to aerodinamikas rādītājus, energoefektivitāti un drošības rādītājus. Transportlīdzekļi vai transportlīdzekļu sastāvi, kas aprīkoti ar tādām kabīnēm, atbilst ROAD.C.1.1. papildinājuma 1.5. punktam, un jebkāda maksimālo garumu pārsniegšana nerada minēto transportlīdzekļu kravietilpības palielinājumu.

7. pants. Intermodālo pārvadājumu operācijas

1. Maksimālos garumus, kas noteikti ROAD.C.1.1. papildinājuma 1.1. punktā, attiecīgā gadījumā ievērojot 6. pantu, un maksimālo attālumu, kas noteikts ROAD.C.1.1. papildinājuma 1.6. punktā, var par 15 cm pārsniegt transportlīdzekļi vai transportlīdzekļu sastāvi, kas pārvadā tukšus vai piekrautus 45 pēdu konteinerus vai 45 pēdu noņemamas virsbūves, ar noteikumu, ka attiecīgā konteineru vai noņemamās virsbūves pārvadājums pa autoceļiem ir intermodāla pārvadājuma operācijas daļa, ko veic saskaņā ar katras Puses paredzētajiem nosacījumiem.

2. Intermodālo pārvadājumu operāciju gadījumā maksimālo pieļaujamo transportlīdzekļa svaru posmainajiem transportlīdzekļiem ar piecām vai sešām asīm drīkst pārsniegt par divām tonnām sastāvā, kas noteikts ROAD.C.1.1. papildinājuma 2.2.2. punkta a) apakšpunktā, un par četrām tonnām sastāvā, kas noteikts ROAD.C.1.1. papildinājuma 2.2.2. punkta b) apakšpunktā. Šo transportlīdzekļu maksimālais pieļaujamais transportlīdzekļa svars nedrīkst pārsniegt 44 tonnas.

8. pants. Atbilstības apliecinājums

1. Lai apliecinātu atbilstību šai iedaļai, transportlīdzekļi, uz kuriem tā attiecas, ir nodrošināti ar vienu no šādiem apliecinājumiem:

(a) divu šādu plāksnīšu kombināciju:

- obligātā ražotāja plāksnīte, kas ir plāksnīte vai uzlīme, kuru ražotājs piestiprina pie transportlīdzekļa un kurā norādīti galvenie tehniskie parametri, kas vajadzīgi, lai identificētu transportlīdzekli un kompetentajām iestādēm norādītu attiecīgo informāciju par maksimālo pieļaujamo pilnmasu; un

- plāksnīte, kas attiecas uz gabarītiem un kas pēc iespējas tuvāk piestiprināta pie obligātās ražotāja plāksnītes, un kurā ir šāda informācija:

- (1) ražotāja nosaukums;
- (2) transportlīdzekļa identifikācijas numurs;
- (3) mehāniskā transportlīdzekļa, piekabes vai puspiekabes garums (L);
- (4) mehāniskā transportlīdzekļa, piekabes vai puspiekabes platums (W); un
- (5) transportlīdzekļu sastāvu garuma mērījuma dati:

— attālums a no mehāniskā transportlīdzekļa priekšpusē līdz savienotājierīces centram (savienojuma aķis vai piektais ritenis); gadījumā, ja ir piektais ritenis ar vairākiem savienojuma punktiem, ir jādod minimālās un maksimālās vērtības (a_{\min} un a_{\max}),

— attālums b starp piekabes savienotājierīces centru (piektā riteņa gredzens) vai puspiekabes asi un piekabes vai puspiekabes aizmuguri; gadījumā, ja ir ierīce ar vairākiem savienojuma punktiem, ir jādod minimālās un maksimālās vērtības (b_{\min} un b_{\max}).

Transportlīdzekļu sastāva garums ir mehāniskā transportlīdzekļa un piekabes vai puspiekabes garums, kas nolikti taisnā līnijā viens aiz otra;

- (b) vienu plāksnīti, kas satur informāciju, kura ir iekļauta a) apakšpunktā minētajās abās plāksnītēs; vai

- (c) vienu dokumentu, ko izdevušas Puses kompetentās iestādes vai – Savienības gadījumā – dalībvalsts, kurā transportlīdzeklis ir reģistrēts vai laists aprītē, un kas satur tādu pašu informāciju kā a) apakšpunktā minētās plāksnītes. Tas ir jāglabā pārbaudei viegli pieejamā vietā un attiecīgi jāaizsargā.

2. Ja transportlīdzekļa parametri vairs neatbilst tiem, kas norādīti uz atbilstības apliecinājuma, Puse vai – Savienības gadījumā – dalībvalsts, kurā transportlīdzeklis ir reģistrēts vai laists aprītē, veic visus nepieciešamos pasākumus, lai nodrošinātu, ka atbilstības apliecinājums tiek mainīts.
3. Puses atzīst 1. punktā minētās plāksnītes un dokumentus par transportlīdzekļa atbilstības apliecinājumu, kas paredzēts šajā iedaļā.

9. pants. Izpilde

1. Katra Puse veic konkrētus pasākumus, lai apzinātu aprītē esošus transportlīdzekļus vai transportlīdzekļu sastāvus, kas varētu būt pārsnieguši maksimāli pieļaujamo svaru un kurus tādēļ pārbauda Pušu kompetentās iestādes, lai nodrošinātu atbilstību šīs iedaļas prasībām. To var izdarīt, izmantojot automatiskas, ceļu infrastruktūrā izvietotas sistēmas vai izmantojot svēršanas ierīces, kas uzstādītas transportlīdzekļos. Šādas transportlīdzekļos uzstādītas svēršanas ierīces ir precīzas un uzticamas, pilnībā sadarbspējīgas un savietojamas ar visiem transportlīdzekļu tipiem.

2. Puse nepieprasa uzstādīt svēršanas ierīces transportlīdzekļos vai transportlīdzekļu sastāvos, kas ir reģistrēti otrā Pusē.
3. Ja tiek izmantotas automātiskas sistēmas, lai konstatētu šīs iedaļas pārkāpumus un piemērotu sankcijas, šādas automātiskas sistēmas ir sertificētas. Ja automātiskas sistēmas izmanto tikai identifikācijas nolūkiem, to sertifikācija nav vajadzīga.
4. Puses saskaņā ar šā pielikuma A daļas 1. iedaļas 14. pantu nodrošina, ka to kompetentās iestādes apmainās ar informāciju par pārkāpumiem un sankcijām saistībā ar šo pantu.

ROAD.C.1.1. PAPILDINĀJUMS. MAKSIMĀLI PIEĻAUJAMĀIS SVARS UN GABARĪTI UN AR TIEM SAISTĪTIE TRANSPORTLĪDZEKĻU PARAMETRI

1. Maksimāli pieļaujamie gabarīti transportlīdzekļiem (metros; "m")

1.1. Maksimālais garums:

— mehāniskajam transportlīdzeklim	12,00 m
— piekabei	12,00 m
— posmainajam transportlīdzeklim	16,50 m
— autovilcienam	18,75 m

1.2. Maksimālais platums:

a) visiem transportlīdzekļiem, izņemot tos transportlīdzekļus, kas 2,55 m minēti b) apakšpunktā

b) kondicionēto transportlīdzekļu virsbūvēm vai kondicionētiem 2,60 m konteineriem

vai noņemamām virsbūvēm, ko pārvadā ar transportlīdzekļiem

1.3. Maksimālais augstums (jebkuram transportlīdzeklim) 4,00 m

1.4. Noņemamās virsbūves un standartizētas kravas vienības, tādas kā konteineri, ir ietvertas 1.1., 1.2., 1.3., 1.6., 1.7., 1.8. un 4.4. punktā. noteiktajos gabarītos.

1.5. Ikvienam kustībā esošam mehāniskajam transportlīdzeklim vai transportlīdzekļu sastāvam ir jāspēj pagriezties pa apli ar ārējo rādiusu 12,50 m un iekšējo rādiusu 5,30 m.

1.6. Maksimālais attālums starp piektā riteņa asi un puspiekabes aizmuguri 12,00 m

1.7. Maksimālais attālums, kas mērīts paralēli autovilciena gareniskajai asij no vistālākā ārējā punkta iekraušanas zonā aiz kabīnes līdz aizmugurē vistālāk esošajam ārējam sastāva piekabes punktam mīnus attālums starp vilcēja aizmuguri un piekabes priekšpusi
: 15,65 m

1.8. Maksimālais attālums, kas mērīts paralēli autovilciena gareniskajai asij no vistālākā ārējā punkta iekraušanas zonā aiz kabīnes līdz sastāva piekabes aizmugurē vistālāk esošajam ārējam punktam
: 16,40 m

2. Maksimāli pieļaujamais transportlīdzekļa svars (tonnās)

2.1. Transportlīdzekļi, kas veido transportlīdzekļu sastāva daļu

2.1.1. Divasu piekabe 18 tonnas

2.1.2. Divasu piekabe 24 tonnas

2.2. Transportlīdzekļu sastāvi

Transportlīdzekļu sastāvu, tostarp ar alternatīvu degvielu darbināmu vai bezemisiju transportlīdzekļu, gadījumā šajā iedaļā paredzētais maksimāli pieļaujamais svars tiek palielināts par alternatīvās degvielas vai bezemisiju tehnoloģijas papildu svaru, kas attiecīgi nepārsniedz vienu un divas tonnas.

2.2.1. Autovilcieni ar piecām vai sešām asīm

- a) divasu mehāniskais transportlīdzeklis ar trīsasu piekabi 40 tonnas
- b) trīsasu mehāniskais transportlīdzeklis ar divasu vai trīsasu piekabi 40 tonnas

2.2.2. Posmainie transportlīdzekļi ar piecām vai sešām asīm

- a) divasu mehāniskais transportlīdzeklis ar trīsasu puspiekabi 40 tonnas
- b) trīsasu mehāniskais transportlīdzeklis ar divasu vai trīsasu puspiekabi 40 tonnas

2.2.3. Autovilcieni ar četrām asīm, kas sastāv

no divasu mehāniskā transportlīdzekļa un divasu piekabes 36 tonnas

2.2.4. Posmainie transportlīdzekļi ar četrām asīm, kas sastāv no divasu mehāniskā transportlīdzekļa un divasu puspiekabes, ja attālums starp puspiekabes asīm:

ir 1,3 m vai vairāk, bet nepārsniedzot 1,8 m 36 tonnas

ir vairāk nekā 1,8 m 36 tonnas (+ 2 tonnas rezervei, kur tiek ievērots maksimāli pieļaujamais mehāniskā transportlīdzekļa svars (MPS) (18 tonnas) un puspiekabes tandēmss MPS (20 tonnas) un kur velkošā ass ir aprīkota ar dubultriepām un pneimatisko balstiekārtu vai līdzvērtīgu balstiekārtu)

2.3. Mehāniskie transportlīdzekļi

Ar alternatīvu degvielu darbināmu mehānisko transportlīdzekļu vai bezemisiju transportlīdzekļu gadījumā 2.3.1. un 2.3.2. apakšiedaļā paredzētais maksimāli pieļaujamais svars tiek palielināts par alternatīvās degvielas vai bezemisiju tehnoloģijas papildu svaru, kas attiecīgi nepārsniedz vienu un divas tonnas.

2.3.1. Divasu mehāniskie transportlīdzekļi 18 tonnas

2.3.2. Trīsasu mehāniskie transportlīdzekļi 25 tonnas (26 tonnas, ja velkošā ass ir aprīkota ar dubultriepām un pneimatisko balstiekārtu vai līdzvērtīgu balstiekārtu vai ja katra velkošā ass ir aprīkota ar dubultriepām un katras ass maksimālais svars nepārsniedz 9,5 tonnas)

2.3.3. Četrasu mehāniskie transportlīdzekļi ar divām stūrējošām asīm 32 tonnas, ja velkošā ass ir aprīkota ar dubultriepām un pneimatisko balstiekārtu vai līdzvērtīgu balstiekārtu vai ja katra velkošā ass ir aprīkota ar dubultriepām un katras ass maksimālais svars nepārsniedz 9,5 tonnas

3. Transportlīdzekļu maksimāli pieļaujamais ass svars (tonnās)

3.1. Vienkāršas asis

Vienkārša nevelkoša ass 10 tonnas

3.2. Tandēmasis piekabēm un puspiekabēm

Asu svara summa uz tandēmasi nedrīkst pārsniegt, ja attālums starp asīm (d) ir:

- mazāks par 1 m ($d < 1,0$)	11 tonnas
- 1,0 m un mazāks par 1,3 m ($1,0 \leq d < 1,3$)	16 tonnas
- 1,3 m un mazāks par 1,8 m ($1,3 \leq d < 1,8$)	18 tonnas
- 1,8 m vai vairāk ($1,8 \leq d$)	20 tonnas

3.3. Trīsasis piekabēm un puspiekabēm

Asu svara summa uz trīsasi nedrīkst pārsniegt, ja attālums starp asīm (d) ir:

- 1,3 m vai mazāks ($d \leq 1,3$)	21 tonnu
vairāk nekā 1,3 m un līdz 1,4 m ($1,3 < d \leq 1,4$)	24 tonnas

3.4. Velkošā ass

Velkošā ass transportlīdzekļiem, kas minēti 2.2. un 2.3. punktā 11,5 tonnas

3.5. Tandēmasis mehāniskiem transportlīdzekļiem

Asu svara summa uz tandēmasi nedrīkst pārsniegt, ja attālums starp asīm (d) ir:

- mazāks par 1 m ($d < 1,0$)	11,5 tonnas
- 1,0 m vai vairāk, bet mazāk par 1,3 m ($1,0 \leq d < 1,3$)	16 tonnas
- 1,3 m vai vairāk, bet mazāk par 1,8 m ($1,3 \leq d < 1,8$)	18 tonnas (19 tonnas, ja velkošā ass ir aprīkota ar dubultriepām un pneimatisko balstiekārtu vai

līdzvērtīgu balstiekārtu vai ja katra velkošā ass ir aprīkota ar dubultriepām

un katras ass maksimālais svars nepārsniedz 9,5 tonnas)

4. Citi transportlīdzekļu parametri

4.1. Visi transportlīdzekļi

Svars, ko nes transportlīdzekļa vai transportlīdzekļu sastāva velkošā ass vai velkošās asis, nedrīkst būt mazāks kā 25 % no transportlīdzekļa vai transportlīdzekļu sastāva kopējās pilnmasas.

4.2. Autovilcieni

Attālums starp mehāniskā transportlīdzekļa aizmugures asi un piekabes priekšējo asi nedrīkst būt mazāks par 3,00 m.

4.3. Maksimāli pieļaujamais svars atkarībā no riteņu bāzes

Maksimāli pieļaujamais četru asu mehāniskā transportlīdzekļa svara tonnu skaits nedrīkst pārsniegt metru skaitu, kas atbilst pieciem attālumiem starp transportlīdzekļa priekšējām un aizmugures asīm.

4.4. Puspiekabes

Attālums, kas mērīts horizontālajā plaknē, starp piektā riteņa asīm un jebkuru punktu puspiekabes priekšā nedrīkst pārsniegt 2,04 m.

2. iedaļa. Prasības attiecībā uz tahogrāfiem, vadītāja kartēm un darbnīcas kartēm

1. pants. Priekšmets un principi

Šajā iedaļā ir noteiktas prasības transportlīdzekļiem, uz kuriem attiecas šā pielikuma B daļas 2. iedaļa, attiecībā uz tahogrāfu uzstādīšanu, testēšanu un kontroli, kā minēts šā nolīguma ROAD.8. panta 2. punktā.

2. pants. Definīcijas

1. Šajā iedaļā piemēro šā pielikuma B daļas 2. iedaļas 2. pantā un 4. iedaļas 2. pantā izklāstītās definīcijas.
2. Papildus 1. punktā minētajām definīcijām šajā iedaļā piemēro šādas definīcijas:
 - (a) “transportlīdzekļa bloks” ir tahogrāfs, izņemot kustības sensoru un vadus tā pievienošanai. Transportlīdzekļa bloks var būt viens bloks vai vairāki bloki, kas sadalīti pa transportlīdzekli, ar noteikumu, ka tas atbilst šīs iedaļas drošības prasībām; transportlīdzekļa blokā cita starpā ietilpst procesors, datu atmiņa, laika mērījumu funkcija, divas viedkaršu saskarnes ierīces vadītājam un otrajam vadītājam, printeris, displejs, savienotāji un ierīces lietotāja datu ievadīšanai;
 - (b) “kustības sensors” ir tahogrāfa daļa, kas rada signālu, kurš liecina par transportlīdzekļa ātrumu un/vai nobraukto attālumu;
 - (c) “kontroles karte” ir tahogrāfa karte, kuru Puses iestādes ir izdevušas valsts kompetentajai kontroles iestādei; tā identificē kontroles struktūru un, iespējams, arī kontrolieri, un tā ļauj piekļūt datiem, kas glabājas datu atmiņā vai vadītāja kartēs un pēc izvēles – darbnīcas kartēs, lai tos nolasītu, izdrukātu un/vai lejupielādētu;
 - (d) “darbnīcas karte” ir tahogrāfa karte, kuru Puses iestādes ir izdevušas attiecīgās Puses apstiprinātam tahogrāfu ražotāja personālam, montierim, transportlīdzekļa ražotājam vai darbnīcai; tā identificē kartes turētāju un ļauj testēt, kalibrēt un aktivēt tahogrāfus un/vai lejupielādēt no tiem;
 - (e) “aktivācija” ir posms, kurā tahogrāfs pilnībā ieslēdzas darba režīmā un veic visas funkcijas, tostarp drošības funkcijas, izmantojot darbnīcas karti;
 - (f) “kalibrācija” attiecībā uz digitālo tahogrāfu ir datu atmiņā glabājamo transportlīdzekļa parametru, tostarp transportlīdzekļa identifikācijas un transportlīdzekļa raksturlielumu, aktualizēšana vai apstiprināšana, izmantojot darbnīcas karti;
 - (g) “lejupielāde” no digitālā vai viedā tahogrāfa ir visu transportlīdzekļa bloka atmiņā vai tahogrāfa kartes atmiņā reģistrēto datu datņu vai to daļas kopēšana kopā ar elektronisko parakstu ar noteikumu, ka ar šo procesu netiek grozīti vai dzēsti saglabātie dati;
 - (h) “kļūda” ir digitālā tahogrāfa konstatēta anomāla darbība, kas var būt iekārtas nepareizas darbības vai bojājuma rezultāts;
 - (i) “uzstādīšana” ir tahogrāfa uzstādīšana transportlīdzeklī;

- (j) "regulāra inspekcija" ir darbību kopums, ko veic, lai pārbaudītu, vai tahogrāfs darbojas pareizi, vai tā iestatījumi atbilst transportlīdzekļa parametriem un vai tahogrāfam nav piestiprinātas ierīces manipulāciju veikšanai ar tahogrāfu;
- (k) "remonts" ir kustību sensora vai transportlīdzekļa bloka remonts, kura veikšanai šai ierīcei jāatslēdz barošana, tā jāatvieno no citām tahogrāfa sastāvdaļām vai ir jāatver kustību sensors vai transportlīdzekļa bloks;
- (l) "sadarbspēja" ir sistēmu un ar tām saistīto uzņēmējdarbības procesu spēja veikt datu apmaiņu un nodrošināt informācijas apriti;
- (m) "saskarne" nodrošina starpniecības līdzekli starp sistēmām, ar kura palīdzību tās var savienoties un mijiedarboties;
- (n) "laika skaitīšana" ir koordinētā universālā laika (UTC) un datuma pastāvīga digitāla reģistrēšana; un
- (o) "ziņojumapmaiņas sistēma *TACHOnet*" ir ziņojumapmaiņas sistēma, kas atbilst tehniskajām specifikācijām, kuras noteiktas I līdz VII pielikumā Komisijas Īstenošanas regulā (ES) 2016/68 (2016. gada 21. janvāris) par kopīgām procedūrām un specifikācijām, kas vajadzīgas vadītāja karšu elektronisko reģistru savstarpējai savienojamībai¹²⁹.

3. pants. Uzstādīšana

1. Tahogrāfus, kas minēti 2. punktā, uzstāda transportlīdzekļos:

- (a) ja transportlīdzekļa maksimālā pieļaujamā masa, ieskaitot piekabi vai puspiekabi, pārsniedz 3,5 tonnas; vai
- (b) no 2026. gada 1. jūlija, ja transportlīdzekļa maksimālā pieļaujamā masa, ieskaitot piekabi vai puspiekabi, pārsniedz 2,5 tonnas.

2. Tahogrāfi ir šādi:

- (a) transportlīdzekļiem, kas pirmo reizi nodoti ekspluatācijā līdz 2006. gada 1. maijam, – analogais tahogrāfs;
- (b) transportlīdzekļiem, kas pirmo reizi nodoti ekspluatācijā no 2006. gada 1. maija līdz 2011. gada 30. septembrim, – digitālā tahogrāfa pirmā versija;
- (c) transportlīdzekļiem, kas pirmo reizi nodoti ekspluatācijā no 2011. gada 1. oktobra līdz 2012. gada 30. septembrim, – digitālā tahogrāfa otrā versija;
- (d) transportlīdzekļiem, kas pirmo reizi nodoti ekspluatācijā no 2012. gada 1. oktobra līdz 2019. gada 14. jūnijam, – digitālā tahogrāfa trešā versija;

¹²⁹ OV L 15, 22.1.2016., 51. lpp.

- (e) transportlīdzekļiem, kas pirmo reizi reģistrēti no 2019. gada 15. jūnija un līdz 2 gadiem pēc šā pielikuma B daļas 4. iedaļas 2. panta 2. punkta g) apakšpunktā minēto detalizēto specifikāciju stāšanās spēkā, – viedais tahogrāfs 1; un
 - (f) transportlīdzekļiem, kas pirmo reizi reģistrēti vairāk nekā 2 gadus pēc šā pielikuma B daļas 4. iedaļas 2. panta 2. punkta h) apakšpunktā minēto detalizēto specifikāciju stāšanās spēkā, – viedais tahogrāfs 2.
3. Katra Puse var noteikt, ka šī iedaļa nav piemērojama transportlīdzekļiem, kas minēti šā pielikuma B daļas 2. iedaļas 8. panta 3. punktā.
 4. Katra Puse var noteikt, ka šī iedaļa nav piemērojama transportlīdzekļiem, kurus izmanto pārvadājumu operācijām un kuriem piešķirts izņēmums saskaņā ar šā pielikuma B daļas 2. iedaļas 8. panta 4. punktu. Katra Puse nekavējoties informē cita citu, kad tā izmanto šo punktu.
 5. Ne vēlāk kā trīs gadus no viedā tahogrāfa 2 sīki izstrādāto tehnisko specifikāciju spēkā stāšanās gada beigām 1. punkta a) apakšpunktā minētos transportlīdzekļus, kas ir aprīkoti ar analogo tahogrāfu vai digitālo tahogrāfu, aprīko ar viedo tahogrāfu 2, kad tos izmanto tās Puses teritorijā, kas nav Puse, kurā tie ir reģistrēti.
 6. Ne vēlāk kā četrus gadus pēc viedā tahogrāfa 2 sīki izstrādāto tehnisko specifikāciju spēkā stāšanās 1. punkta a) apakšpunktā minētos transportlīdzekļus, kas ir aprīkoti ar viedo tahogrāfu 1, aprīko ar viedo tahogrāfu 2, kad tos izmanto tās Puses teritorijā, kas nav Puse, kurā tie ir reģistrēti.
 7. No 2026. gada 1. jūlija 1. punkta b) apakšpunktā minētos transportlīdzekļus aprīko ar viedo tahogrāfu 2, kad tos izmanto tās Puses teritorijā, kas nav Puse, kurā tie ir reģistrēti.
 8. Šī iedaļa neietekmē to, kā Savienības teritorijā Savienības kravu autopārvadātājiem piemēro ES noteikumus par reģistrācijas kontrolierīcēm autotransportā.

4. pants. Datu aizsardzība

1. Katra Puse nodrošina, ka personas datu apstrādi saistībā ar šo iedaļu veic vienīgi nolūkā pārbaudīt atbilstību šai iedaļai.
2. Katra Puse jo īpaši nodrošina personas datu aizsardzību pret izmantošanu, kas nav stingri minēta 1. punktā, attiecībā uz:
 - (a) globālās navigācijas satelītu sistēmas (GNSS) izmantošanu, lai reģistrētu atrašanās vietas datus, kā minēts tehniskajās specifikācijās viedajam tahogrāfam 1 un viedajam tahogrāfam 2;
 - (b) elektronisko informācijas apmaiņu par vadītāja kartēm, kā minēts 13. pantā, un jo īpaši šādu datu pārrobežu apmaiņu ar trešām pusēm; un
 - (c) kravu autopārvadātāju reģistrēto datu glabāšanu, kā minēts 15. pantā.
3. Digitālos tahogrāfus izstrādā tā, lai nodrošinātu privātumu. Apstrādā vienīgi tos datus, kas nepieciešami 1. punktā minētajos nolūkos.

4. Transportlīdzekļu īpašnieki, kravu autopārvadātāji un visas citas attiecīgās struktūras ievēro attiecīgos noteikumus par personas datu aizsardzību.

5. pants. Uzstādīšana un remonts

1. Tahogrāfus uzstādīt vai remontēt var vienīgi montieri, darbnīcas vai transportlīdzekļu ražotāji, kurus šim nolūkam saskaņā ar 7. pantu ir apstiprinājušas kompetentās iestādes Pusē.
2. Apstiprināti montieri, darbnīcas vai transportlīdzekļu ražotāji uzliek tahogrāfam plombu pēc tam, kad ir pārbaudījuši, ka tas darbojas pareizi, un jo īpaši tādā veidā, lai nodrošinātu to, ka nekāda manipulācijas ierīce nevar viltot vai grozīt reģistrētos datus.
3. Apstiprinātais montieris, darbnīca vai transportlīdzekļu ražotājs, uzliekot plombas, uz tām izvieta īpašu zīmi un digitālajiem tahogrāfiem, viedajiem tahogrāfiem 1 un viedajiem tahogrāfiem 2 turklāt ievada elektroniskās drošības datus autentifikācijas pārbaūžu veikšanai. Katra Puse uztur un publicē izmantoto zīmju un elektroniskās drošības datu reģistru un nepieciešamo informāciju saistībā ar izmantotajiem elektroniskās drošības datiem.
4. Lai apliecinātu, ka tahogrāfi uzstādīti saskaņā ar šīs iedaļas prasībām, piestiprina uzstādīšanas plāksni tādā veidā, lai tā būtu skaidri redzama un viegli pieejama.
5. Tahogrāfa sastāvdaļas plombē. Visus savienojumus ar tahogrāfu, kurus iespējams sabojāt, tostarp savienojumu starp kustību sensoru un pārnenumkārbu, un uzstādīšanas plāksni attiecīgos gadījumos plombē.

Plombu noņem vai nolauž vienīgi:

- kompetento iestāžu saskaņā ar 7. pantu apstiprinātie montieri vai darbnīcas, lai veiktu tahogrāfa remontu, apkopi vai kalibrēšanu, vai atbilstīgi apmācīti un vajadzības gadījumā pilnvaroti kontrolieri, lai veiktu kontroli; vai
- lai veiktu transportlīdzekļa remontu vai pārveidojumu, kas skar plombu. Šādos gadījumos transportlīdzeklī glabā rakstveida paziņojumu, kurā minēts datums un laiks, kad plomba tika noņemta, un sniegts paskaidrojums, kāpēc plombu noņēma.

Noņemtās vai nolauztās plombas nekavējoties un, vēlākais, septiņu dienu laikā pēc to noņemšanas vai nolaušanas nomaina apstiprināts montieris vai darbnīca. Ja plombas ir noņemtas vai nolauztas kontroles nolūkos, tās bez nepamatotas kavēšanās var nomainīt kontrolieris, kuram ir plombēšanas ierīces un unikāla īpaša zīme.

Kad kontrolieris noņem plombu, tahogrāfā no plombas noņemšanas brīža līdz inspekcijas pabeigšanai tiek ievietota kontroles karte, tostarp arī gadījumā, ja tiek uzlikta jauna plomba. Kontrolieris izdod rakstisku paziņojumu, kurā ir vismaz šāda informācija:

- transportlīdzekļa identifikācijas numurs;
- kontroliera vārds un uzvārds;
- kontroles iestāde un valsts;

- kontroles kartes numurs;
- noņemtās plombas numurs;
- plombas noņemšanas datums un laiks; un
- ja kontrolieris uzlicis jaunu plombu, – jaunās plombas numurs.

Pirms plombu nomaiņas apstiprināta darbnīca veic tahogrāfa pārbaudi un kalibrāciju, izņemot gadījumus, kad plomba ir noņemta vai nolauzta kontroles nolūkos un kad tās vietā kontrolieris ir uzlicis jaunu plombu.

6. pants. Tahogrāfu inspekcijas

1. Tahogrāfu inspekciju regulāri veic apstiprinātas darbnīcas. Regulāras inspekcijas veic vismaz reizi divos gados.
2. Šā panta 1. punktā minēto inspekciju laikā pārbauda vismaz:
 - vai tahogrāfs ir pareizi piestiprināts un vai tas ir transportlīdzeklim piemērots;
 - vai tahogrāfs darbojas pareizi;
 - vai uz tahogrāfa ir tipa apstiprinājuma zīme;
 - vai ir piestiprināta uzstādīšanas plāksne;
 - vai visas plombas ir nebojātas un derīgas;
 - vai tahogrāfam nav pievienotas ierīces manipulāciju veikšanai ar tahogrāfu un vai nav redzamas šādu ierīču izmantošanas pēdas; un
 - riepju izmēru un riepju faktisko apkārtmēru.
3. Darbnīcas sagatavo inspekcijas ziņojumu gadījumos, ja regulāras inspekcijas vai inspekcijas, ko veic pēc valsts kompetentās iestādes īpaša pieprasījuma, rezultātā bija jānovērš pārkāpumi tahogrāfu darbībā. Tās uztur visu sagatavoto inspekcijas ziņojumu sarakstu.
4. Inspekcijas ziņojumus glabā vismaz divus gadus kopš brīža, kad tie sagatavoti. Katra Puse nolemj, vai inspekcijas ziņojumi šajā laikposmā jāglabā vai jānosūta kompetentajai iestādei. Gadījumos, kad inspekcijas ziņojumus glabā darbnīca, pēc kompetentās iestādes pieprasījuma darbnīca dara pieejamus šajā laikposmā veikto inspekciju un kalibrēšanu ziņojumus.

7. pants. Montieru, darbnīcu un transportlīdzekļu ražotāju apstiprināšana

1. Katra Puse vai – Savienības gadījumā – katra dalībvalsts apstiprina, regulāri kontrolē un sertificē montierus, darbnīcas un transportlīdzekļu ražotājus, kas var veikt tahogrāfu uzstādīšanu, pārbaudes, inspekcijas un remontu.

2. Katra Puse vai – Savienības gadījumā – katra dalībvalsts nodrošina, lai montieri, darbnīcas un transportlīdzekļu ražotāji būtu kompetenti un uzticami. Šim nolūkam tās izveido un publicē skaidru valsts procedūru kopumu un nodrošina, lai būtu izpildīti šādi minimālie kritēriji:
 - (a) personāls ir pienācīgi apmācīts;
 - (b) ir pieejams aprīkojums, kas nepieciešams attiecīgo testu un uzdevumu veikšanai; un
 - (c) montieriem, darbnīcām un transportlīdzekļu ražotājiem ir laba reputācija.
3. Apstiprināto montieru un darbnīcu revīzijas veic šādi:
 - (a) apstiprinātajiem montieriem vai darbnīcām vismaz reizi divos gados tiek veikta revīzija procedūrām, kuras tie piemēro, rīkojoties ar tahogrāfiem. Revīzija īpaši koncentrējas uz īstenotajiem drošības pasākumiem un to, kā notiek darbs ar darbnīcas kartēm. Puses vai – Savienības gadījumā – dalībvalstis šīs revīzijas var veikt, neīstenojot apmeklējumu uz vietas; un
 - (b) notiek arī nepaziņotas apstiprināto montieru vai darbnīcu tehniskās revīzijas, lai pārbaudītu veiktās kalibrēšanas, inspekcijas un uzstādīšanas darbības. Minētās revīzijas veic vismaz 10 % apstiprināto montieru un darbnīcu gadā.
4. Katra Puse un tās kompetentās iestādes veic atbilstīgus pasākumus, lai novērstu interešu konfliktus starp montieriem vai darbnīcām un kravu autopārvadātājiem. Jo īpaši, ja pastāv nopietns interešu konflikta risks, tiek veikti īpaši papildu pasākumi, lai nodrošinātu, ka montieris vai darbnīca atbilst šīs iedaļas noteikumiem.
5. Kompetentās iestādes katrā Pusē uz laiku vai pastāvīgi anulē apstiprinājumus montieriem, darbnīcām un transportlīdzekļu ražotājiem, kas nepilda savas saistības saskaņā ar šo iedaļu.

8. pants. Darbnīcas kartes

1. Darbnīcas karšu derīguma termiņš nepārsniedz vienu gadu. Atjaunojot darbnīcas karti, kompetentā iestāde nodrošina, lai montieris, darbnīca vai transportlīdzekļu ražotājs atbilstu 7. panta 2. punkta kritērijiem.
2. Kompetentā iestāde darbnīcas karti atjauno 15 darba dienās pēc derīga atjaunošanas pieprasījuma un visu vajadzīgo dokumentu saņemšanas. Ja darbnīcas karte ir bojāta, nedarbojas pareizi, ir pazaudēta vai nozagta, kompetentā iestāde aizstāj karti piecu darba dienu laikā pēc detalizēta pieprasījuma saņemšanas. Kompetentās iestādes uztur pazaudēto, nozagto un bojāto karšu reģistru.
3. Ja Puse vai – Savienības gadījumā – dalībvalsts anulē montiera, darbnīcas vai transportlīdzekļu ražotāja apstiprinājumu, kā paredzēts 7. pantā, tā anulē arī tiem izdotās darbnīcas kartes.
4. Katra Puse veic visus vajadzīgos pasākumus, lai novērstu apstiprinātajiem montieriem, darbnīcām un transportlīdzekļu ražotājiem izdoto karšu viltošanu.

9. pants. Vadītāja karšu izdošana

1. Pēc transportlīdzekļa vadītāja pieprasījuma vadītāja karti izdod kompetentā iestāde Pusē, kurā ir transportlīdzekļa vadītāja parastā dzīvesvieta. Ja kompetentās iestādes Pusē, kas izdod vadītāja karti, apšaubu paziņojuma par parasto dzīvesvietu derīgumu vai arī lai veiktu kādas īpašas pārbaudes, tās transportlīdzekļa vadītājam var pieprasīt iesniegt jebkādu papildu informāciju vai pierādījumus.

Šajā pantā “parastā dzīvesvieta” ir vieta, kurā persona parasti dzīvo, t. i., katrā kalendāra gadā vismaz 185 dienas, personisku vai profesionālu saistību dēļ vai, ja personai nav profesionālo saistību, ciešas personiskas saiknes dēļ starp minēto personu un vietu, kur tā dzīvo.

Tomēr personai, kuras profesionālās saistības un privātās saiknes ir atšķirīgās vietās un kurai tādēļ pārmaiņus nākas uzturēties dažādās vietās, kas atrodas abās Pusēs, par parasto dzīvesvietu uzskata to vietu, ar kuru tai ir personiska saikne, ar noteikumu, ka šāda persona tur regulāri atgriežas. Šis pēdējais nosacījums nav jāievēro, ja persona noteiktu laiku dzīvo Pusē kāda uzdevuma veikšanai noteiktā termiņā.

2. Pienācīgi pamatotos un izņēmuma gadījumos katra Puse vai – Savienības gadījumā – dalībvalsts var uz laikposmu, kas nepārsniedz 185 dienas, izdot pagaidu vadītāja karti, kuras termiņš nav atjaunojams, tādām transportlīdzekļa vadītājam, kura parastā dzīvesvieta nav Pusē, ar noteikumu, ka šāds transportlīdzekļa vadītājs ir stājies darba tiesiskajās attiecībās ar uzņēmumu, kas veic uzņēmējdarbību izdevējā Pusē, un ciktāl uzrāda transportlīdzekļa vadītāja atestātu, ja tas ir nepieciešams.

3. Izdevējas Puses kompetentās iestādes veic visus atbilstīgos pasākumus, lai nodrošinātu to, ka pieteikuma iesniedzēja rīcībā jau nav derīgas vadītāja kartes, un tās personalizē vadītāja karti, nodrošinot, ka tās dati ir redzami un droši.

4. Vadītāja kartes derīguma termiņš nepārsniedz piecus gadus.

5. Derīgu vadītāja karti nevar anulēt vai apturēt, izņemot gadījumus, kad Puses kompetentās iestādes atklājušas, ka karte ir viltota, vai arī transportlīdzekļa vadītājs izmanto karti, kura nav tā turējumā, vai arī karte ir iegūta, pamatojoties uz nepatiesiem paziņojumiem un/vai viltotiem dokumentiem. Ja šādus apturēšanas vai anulēšanas pasākumus veic Puse vai – Savienības gadījumā – dalībvalsts, kas nav izdevēja Puse, vai – Savienības gadījumā – dalībvalsts, kas nav izdevēja dalībvalsts, tā iespējami ātri nosūta karti tās Puses iestādēm vai – Savienības gadījumā – tās dalībvalsts iestādēm, kas to izdeva, norādot apturēšanas vai anulēšanas iemeslus. Ja gaidāms, ka kartes nosūtīšanai nepieciešamais laiks būs ilgāks par divām nedēļām, tā Puse, kura aptur vai anulē karti, vai – Savienības gadījumā – tā dalībvalsts, kura aptur vai anulē karti, šo divu nedēļu laikā informē izdevēju Pusi vai – Savienības gadījumā – izdevēju dalībvalsti par kartes anulēšanas vai apturēšanas iemesliem.

6. Izdevējas Puses kompetentā iestāde var prasīt, lai transportlīdzekļa vadītājs aizstātu vadītāja karti ar jaunu, ja tas ir vajadzīgs, lai izpildītu attiecīgās tehniskās specifikācijas.

7. Katra Puse veic visus vajadzīgos pasākumus, lai novērstu vadītāja karšu viltošanu.

8. Šis pants neliedz Pusei vai – Savienības gadījumā – dalībvalstij izdot vadītāja karti transportlīdzekļa vadītājam, kura parastā dzīvesvieta ir tajā minētās Puses teritorijas daļā, uz ko šis

pielikums neattiecas, ar noteikumu, ka šādos gadījumos tiek piemēroti attiecīgie šīs iedaļas noteikumi.

10. pants. Vadītāja karšu atjaunošana

1. Ja atjaunošanas gadījumā transportlīdzekļa vadītāja parastās dzīvesvietas Puse nav tā, kas izdevusi viņa pašreizējo karti, un ja iepriekšējās Puses iestādēm ir pieprasīts atjaunot vadītāja karti, tās informē iestādes, kuras ir izdevušas iepriekšējo karti, par tās atjaunošanas iemesliem.
2. Ja ir iesniegts pieprasījums atjaunot karti, kurai derīguma termiņš tūlīt beigsies, kompetentā iestāde izsniedz jaunu karti pirms derīguma termiņa beigām ar noteikumu, ka pieprasījums nosūtīts šā pielikuma B daļas 4. iedaļas 5. pantā noteiktajā termiņā.

11. pants. Nozagtas, pazaudētas vai bojātas vadītāja kartes

1. Izdevējas iestādes uztur izdoto, nozagto, pazaudēto un bojāto vadītāja karšu reģistru laikposmā, kas nav mazāks par to derīguma termiņu.
2. Ja vadītāja karte ir bojāta, nedarbojas pareizi, ir pazaudēta vai nozagta, kompetentās iestādes tā parastās dzīvesvietas Pusē aizstāj karti astoņu darba dienu laikā pēc detalizēta pieprasījuma saņemšanas.

12. pants. Vadītāja karšu savstarpēja atzišana

1. Katra Puse atzīst otras Puses izdotās vadītāja kartes.
2. Ja Puses izdotas derīgas vadītāja kartes turētājs ir iedibinājis savu parasto dzīvesvietu otrā Pusē un ir lūdzis viņa karti apmainīt pret līdzvērtīgu vadītāja karti, Puse vai – Savienības gadījumā – dalībvalsts, kas veic apmaiņu, ir atbildīga par to, lai pārbaudītu, vai uzrādītā karte joprojām ir derīga.
3. Puses vai – Savienības gadījumā – dalībvalstis, kas veic apmaiņu, veco karti atdod izdevējas Puses iestādēm vai – Savienības gadījumā – izdevējas dalībvalsts iestādēm un norāda šādas rīcības iemeslus.
4. Ja Puse vai – Savienības gadījumā – dalībvalsts aizstāj vai apmaina vadītāja karti, aizstāšanu vai apmaiņu un jebkādu turpmāku aizstāšanu vai apmaiņu reģistrē minētajā Pusē vai – Savienības gadījumā – minētajā dalībvalstī.

13. pants. Elektroniska informācijas apmaiņa par vadītāja kartēm

1. Lai nodrošinātu to, ka pieteikuma iesniedzējam jau nav derīgas vadītāja kartes, Puses vai – Savienības gadījumā – dalībvalstis uztur valsts elektroniskos reģistrus, kuros ir iekļauta turpmāk minētā informācija par vadītāja kartēm, vismaz tik ilgu laikposmu, kāds ir minēto karšu derīguma termiņš:
 - transportlīdzekļa vadītāja uzvārds un vārds;
 - transportlīdzekļa vadītāja dzimšanas datums un, ja zināms, dzimšanas vieta;

- derīgas transportlīdzekļa vadītāja apliecības numurs un valsts, kas izdevusi transportlīdzekļa vadītāja apliecību (ja tas ir piemērojams);
 - vadītāja kartes statuss; un
 - vadītāja kartes numurs.
2. Pušu vai – Savienības gadījumā – dalībvalstu elektroniskie reģistri ir savstarpēji savienoti un pieejami visā Pušu teritorijā, izmantojot ziņojumapmaiņas sistēmu TACHOnet vai saderīgu sistēmu. Ja tiek izmantota saderīga sistēma, elektronisko datu apmaiņa ar otro Pusi ir iespējama, izmantojot ziņojumapmaiņas sistēmu *TACHOnet*.
 3. Izdodot, aizstājot un vajadzības gadījumā atjaunojot vadītāja karti, Puses vai – Savienības gadījumā – dalībvalstis, izmantojot elektronisko datu apmaiņu, pārbauda, vai transportlīdzekļa vadītājam jau nav citas derīgas vadītāja kartes. Datu apmaiņa ir ierobežota līdz datiem, kas nepieciešami, lai veiktu šo pārbaudi.
 4. Kontrolieriem var būt piekļuve elektroniskajam reģistram, lai varētu pārbaudīt vadītāja kartes statusu.

14. pants. Tahogrāfu iestatījumi

1. Digitālie tahogrāfi nav iestatīti tā, lai tie automātiski pārslēgtos uz konkrētu darbības kategoriju, kad transportlīdzekļa motors vai aizdedze ir izslēgta, izņemot gadījumu, ja transportlīdzekļa vadītājs joprojām spēj manuāli izvēlēties pareizo darbības kategoriju.
2. Transportlīdzekļos uzstāda tikai vienu tahogrāfu, izņemot laukizmēģinājumus.
3. Katra Puse aizliedz ražot, izplatīt, reklamēt un/vai pārdot ierīces, kas konstruētas un/vai paredzētas, lai veiktu manipulācijas ar tahogrāfiem.

15. pants. Kravu autopārvadātāju atbildība

1. Kravu autopārvadātāji ir atbildīgi par to, lai nodrošinātu, ka to transportlīdzekļa vadītāji ir atbilstīgi apmācīti un instruēti attiecībā uz digitālo, viedo vai analogo tahogrāfu pareizu darbību, tie veic regulāras pārbaudes, lai pārliecinātos, ka to transportlīdzekļa vadītāji tahogrāfus izmanto pareizi, un tie ne tiešā, ne netiešā veidā nemudina transportlīdzekļa vadītājus uz tahogrāfu ļaunprātīgu izmantošanu.

Kravu autopārvadātāji to transportlīdzekļu vadītājiem, kuros uzstādīts analogais tahogrāfs, izsniedz pietiekamu skaitu reģistrācijas diagrammu, ņemot vērā reģistrācijas diagrammu personisko raksturu, darba laikposma ilgumu un iespējamo vajadzību nomainīt bojātās reģistrācijas diagrammas vai pilnvarotu kontrolieru atsavinātās reģistrācijas diagrammas. Kravu autopārvadātāji transportlīdzekļa vadītājiem izsniedz tikai apstiprināta parauga reģistrācijas diagrammas, kas piemērotas izmantošanai transportlīdzeklī uzstādītajā ierīcē.

Kravu autopārvadātājs nodrošina, lai, ņemot vērā darba laikposma ilgumu, inspekcijas gadījumā pēc kontroliera pieprasījuma var pareizi izdrukāt datus no tahogrāfa.

2. Ja izdrukas ir veiktas, lai nodrošinātu atbilstību šā pielikuma B daļas 4. iedaļas 9. pantam, kravu autopārvadātāji reģistrācijas diagrammas un izdrukas hronoloģiskā secībā un salasāmā veidā glabā

vismaz vienu gadu pēc to izmantošanas un pēc attiecīgo transportlīdzekļa vadītāju pieprasījuma izsniedz viņiem kopijas. Kravu autopārvadātāji pēc attiecīgo transportlīdzekļa vadītāju pieprasījuma izsniedz arī kopijas datiem, kas lejupielādēti no vadītāja kartēm, kopā ar minēto kopiju izdrukām. Reģistrācijas diagrammas, izdrukas un lejupielādētos datus pēc pieprasījuma uzrāda vai nodod pilnvarotam kontrolierim.

3. Kravu autopārvadātāji ir atbildīgi par šīs iedaļas un šā pielikuma B daļas 4. iedaļas pārkāpumiem, ko izdarījuši to transportlīdzekļa vadītāji vai to rīcībā esošie transportlīdzekļa vadītāji. Tomēr katra Puse var noteikt, ka šāda atbildība ir atkarīga no tā, vai kravu autopārvadātājs ir pārkāpis šā panta 1. punkta pirmo daļu un šā pielikuma B daļas 2. iedaļas 7. panta 1. un 2. punktu.

16. pants. Procedūras kravu autopārvadātājiem iekārtas nepareizas darbības gadījumā

1. Tahogrāfa bojājuma vai nepareizas darbības gadījumos kravu autopārvadātājs iespējami drīz to nodod remontā apstiprinātam montierim vai darbnīcai.
2. Ja transportlīdzeklis nevar atgriezties kravu autopārvadātāja telpās vienas nedēļas laikposmā pēc bojājuma vai nepareizas darbības konstatēšanas, remontu veic pa ceļam.
3. Katra Puse vai – Savienības gadījumā – dalībvalstis kompetentajām iestādēm piešķir pilnvaras aizliegt izmantot transportlīdzekli gadījumos, kad bojājums vai nepareiza darbība nav novērsta, kā noteikts 1. un 2. punktā, ciktāl tas atbilst attiecīgās Puses valsts tiesību aktiem.

17. pants. Tahogrāfa karšu izdošanas procedūra

Eiropas Komisija iesniedz Apvienotās Karalistes kompetentajām iestādēm kriptogrāfisko materiālu tahogrāfu karšu izdošanai transportlīdzekļa vadītājiem, darbnīcām un kontroles iestādēm saskaņā ar Eiropas galvenās sertifikācijas iestādes (*European Root Certification Authority (ERCA)*) un Apvienotās Karalistes politiku attiecībā uz sertifikātiem.

ROAD-2. PIELIKUMS. REGULĀRO UN SPECIĀLO REGULĀRO STARPTAUTISKO PĀRVADĀJUMU
ATĻAUJAS PARAUŠS

(Atļaujas pirmā lappuse)

(Oranžs papīrs – DIN A4)

(Formulējama tās Puses oficiālajā(-ās) valodā(-ās) vai kādā no oficiālajām valodām, kur
iesniedz pieteikumu)

Atļauja

Saskaņā ar Tirdzniecības un sadarbības nolīguma starp Eiropas Savienību un Eiropas Atomenerģijas kopieni, no vienas puses, un Lielbritānijas un Ziemeļīrijas Apvienoto Karalisti, no otras puses, Otrās daļas Trešā temata I sadaļu [Kravu autopārvadājumi]

IZDOŠANAS

VALSTS:

.....

Atļaujas izdevējiestāde:

Izdošanas valsts atšķirības zīme:⁽¹³⁰⁾

ATĻAUJA Nr.:

regulāriem pārvadājumiem ⁽²⁾ speciāliem regulāriem

pārvadājumiem ⁽²⁾

ar autobusiem starp Tirdzniecības un sadarbības nolīguma starp Eiropas Savienību un Eiropas Atomenerģijas kopieni, no vienas puses, un Lielbritānijas un Ziemeļīrijas Apvienoto Karalisti, no otras puses, līgumslēdzējām pusēm,

Pārvadātājam:

.....

.....

Pārvadātāja vai – uzņēmumu grupas vai partnerības gadījumā – pilnvarotā pārvadātāja uzvārds un vārds vai uzņēmuma nosaukums:

Adrese:

.....

.....

...

Tālrunis un fakss vai e-pasts:

¹³⁰ Austrija (A), Beļģija (B), Bulgārija (BG), Čehijas Republika (CZ), Dānija (DK), Francija (F), Grieķija (GR), Horvātija (HR), Igaunija (EST), Itālija (I), Īrija (IRL), Kipra (CY), Latvija (LV), Lietuva (LT), Luksemburga (L), Malta (MT), Nīderlande (NL), Polija (PL), Portugāle (P), Rumānija (RO), Slovākijas Republika (SK), Slovēnija (SLO), Somija (FIN), Spānija (E), Ungārija (H), Vācija (D), Zviedrija (S), Apvienotā Karaliste (UK); jāaizpilda.

² Attiecīgi atzīmēt vai aizpildīt.

.....
.....

(Atļaujas otrā lappuse)

Pārvadātāja nosaukums, adrese, tālruna un faksa numuri vai e-pasta adreses vai – pārvadātāju grupu vai partnerību gadījumā – visu pārvadātāju grupas vai partnerības pārvadātāju nosaukumi; turklāt norāda visu apakšuzņēmēju nosaukumus:

- (1)
- (2)
- (3)
- (4)
- (5)

Vajadzības gadījumā pievienots saraksts.

Atļaujas derīguma termiņš: no: līdz:

Izdošanas vieta un datums:

Izdevējietādes vai aģentūras paraksts un zīmogs:

1. Maršruts:

(a) Pārvadājumu sākumpunkts:

(b) Pārvadājumu galapunkts:

Pamatmaršruts, pasvītrojot pasažieru iekāpšanas un izkāpšanas punktus:

2. Kustības grafiks:

(pievienots šai atļaujai)

3. Speciālie regulārie pārvadājumi:

a) Pasažieru kategorija:

4. Citi nosacījumi vai īpaši noteikumi

paziņojums:

- 1) Šī atļauja ir derīga visam braucienam.
- 2) Atļauju vai atļaujas izdevējiestādes apliecinātu kopiju visu brauciena laiku glabā transportlīdzeklī un pēc pieprasījuma uzrāda izpildes amatpersonām.
- 3) Maršruta sākumpunkts vai galapunkts ir tās līgumslēdzējas puses teritorijā, kurā pārvadātājs veic uzņēmējdarbību un kurā reģistrēti autobusi.

(Atļaujas trešā lappuse)

VISPĀRĪGI APSVĒRUMI

- (1) Pasažieru autopārvadātājs pārvadājumus sāk laikposmā, kas norādīts atļauju piešķirušās atļaujas izdevējiestādes lēmumā.
- (2) Izņemot nepārvaramas varas gadījumus, pārvadātājs, kas nodrošina regulāros vai speciālos regulāros starptautiskos pārvadājumus, veic visus pasākumus nolūkā garantēt pārvadājumu atbilstību atļaujā norādītajiem nosacījumiem.
- (3) Pārvadātājs publisko informāciju par pārvadājumu maršrutu, pieturvietām, kustības grafiku, braukšanas maksām un pārvadāšanas nosacījumiem.
- (4) Neskarot dokumentus, kas attiecas uz transportlīdzekli un tā vadītāju (piemēram, transportlīdzekļa reģistrācijas apliecība un transportlīdzekļa vadītāja apliecība), turpmāk norādītie dokumenti ir kontroles dokumenti, kas prasīti saskaņā ar Tirdzniecības un sadarbības nolīguma starp Eiropas Savienību un Eiropas Atomenerģijas kopienu, no vienas puses, un Lielbritānijas un Ziemeļīrijas Apvienoto Karalisti, no otras puses, Otrās daļas Trešā temata II sadaļas [Pasažieru autopārvadājumi] X+4 pantu un glabājami transportlīdzeklī un pēc pieprasījuma uzrādāmi attiecīgi pilnvarotam kontroles darbiniekam:
 - regulāro vai speciālo regulāro starptautisko pārvadājumu atļauja vai tās apliecināta kopija;
 - pārvadātāja licence starptautiskajiem pasažieru autopārvadājumiem, kas izdota saskaņā ar Apvienotās Karalistes vai Savienības tiesību aktiem, vai tās apliecināta kopija;
 - speciālo regulāro starptautisko pārvadājumu gadījumā – starp organizētāju un pārvadātāju noslēgtais līgums vai tā apliecināta kopija, kā arī dokuments, kas apliecina, ka speciālo regulāro pārvadājumu pasažieri ir īpaša pasažieru kategorija, no kuras izslēgti citi pasažieri;

- ja pārvadātājs, kas nodrošina regulāros vai speciālos regulāros pārvadājumus, zināmu laiku un izņēmuma apstākļos izmanto papildu transportlīdzekļus, papildus iepriekš minētajiem attiecīgajiem dokumentiem – starp pārvadātāju, kas veic regulāros vai speciālos regulāros starptautiskos pārvadājumus, un uzņēmumu, kas nodrošina papildu transportlīdzekļus, noslēgtā līguma kopija vai līdzvērtīgs dokuments.

(Atļaujas ceturtnā lappuse)

VISPĀRĪGI APSVĒRUMI (turp.)

- (5) Pārvadātāji, kuri nodrošina regulāros starptautiskos pārvadājumus, izņemot speciālos regulāros pārvadājumus, izdod transporta biļetes, kas apliecina pasažiera tiesības tikt pārvadātam un ir kontroles dokuments, kas liecina par individuāla vai kolektīva pārvadājuma līguma noslēgšanu starp pasažieri un pārvadātāju. Biļetēs, kas var arī būt elektroniskas, norāda:
 - (a) pārvadātāja nosaukumu;
 - (b) brauciena sākumpunktu un galapunktu un attiecīgā gadījumā atpakaļbraucienu;
 - (c) biļetes derīguma termiņu un attiecīgā gadījumā izbraukšanas datumu un laiku;
 - (d) maksu par braucienu.

Pasažieris uzrāda biļeti pēc attiecīgi pilnvarota kontroles darbinieka pieprasījuma.

- (6) Pārvadātāji, kas nodrošina pasažieru regulāros vai speciālos regulāros starptautiskos pārvadājumus, ļauj veikt visas pārbaudes, kuru nolūks ir nodrošināt, ka pārvadājumi tiek veikti pareizi, jo īpaši attiecībā uz transportlīdzekļa vadīšanas laiku un transportlīdzekļa vadītāju atpūtas laikposmiem, ceļu satiksmes drošību un emisijām.

ROAD-3. PIELIKUMS. REGULĀRO UN SPECIĀLO REGULĀRO STARPTAUTISKO PĀRVADĀJUMU
ATĻAUJAS PIETEIKUMA PARAUŠS

(Balts papīrs – DIN A4)

(Formulējama tās Puses oficiālajā(-ās) valodā(-ās) vai kādā no oficiālajām valodām, kur
iesniedz pieteikumu)

**REGULĀRO STARPTAUTISKO PĀRVADĀJUMU
VAI SPECIĀLO REGULĀRO STARPTAUTISKO PĀRVADĀJUMU ATĻAUJAS
PIETEIKUMA VAI ATĻAUJAS ATJAUNOŠANAS PIETEIKUMA VEIDLAPA ⁽¹³¹⁾**

Regulāro pārvadājumu sākšana

Speciālo regulāro pārvadājumu sākšana

Pārvadājumu atļaujas atjaunošana

Pārvadājumu atļaujas nosacījumu izmaiņas,

ko veic ar autobusiem starp Pusēm saskaņā ar Tirdzniecības un sadarbības nolīgumu starp Eiropas Savienību un
Eiropas Atomenerģijas kopienību, no vienas puses, un Lielbritānijas un Ziemeļīrijas Apvienoto Karalisti, no otras
pusēs,

.....
(Atļaujas izdevējiestāde)

1. Pieteikuma iesniedzēja pārvadātāja uzvārds un vārds vai nosaukums; ja pieteikumu iesniedz pārvadātāju
grupa vai partnerība, tā pārvadātāja nosaukums, kuru pārējie pārvadātāji pilnvarojusi iesniegt
pieteikumu:

.....
.....
2. Pārvadājumus veic ⁽¹⁾

pārvadātājs pārvadātāju grupa partnerība apakšuzņēmējs

3. Pārvadātāja nosaukumi un adreses vai – pārvadātāju grupas vai partnerības gadījumā – visu pārvadātāju
grupas vai partnerības pārvadātāju nosaukumi; turklāt norāda visu apakšuzņēmēju nosaukumus ⁽²⁾

3.1 tālr.

3.2 tālr.

3.3 tālr.

3.4 tālr.

(Atļaujas pieteikuma vai atļaujas atjaunošanas pieteikuma otrā lappuse)

4 Speciālo regulāro pārvadājumu gadījumā:

.....
¹³¹ Attiecīgi atzīmēt vai aizpildīt.

² Attiecīgā gadījumā pievienot
sarakstu.

4.1 Pasažieru kategorija: ⁽¹³²⁾ strādājošie skolēni/studenti citi

5 Prasītās atļaujas ilgums vai datums, kurā beidzas pārvadājumu veikšana:

.....

6 Galvenais pārvadājumu maršruts (pasvītrot pieturvietas, kurās tiek uzņemti vai izlaisti pasažieri, norādīt pilnas adreses): ⁽¹³³⁾

.....

.....

.....

7 Pārvadājumu veikšanas periods:

.....

.....

8 Biežums (dienā, nedēļā utt.):

9 Braukšanas maksas Pielikums pievienots.

10 Iekļaut braukšanas grafiku, kas ļauj pārliecināties par atbilstību starptautiskajiem noteikumiem par transportlīdzekļa vadīšanas laiku un transportlīdzekļa vadītāju atpūtas laikposmiem.

11 Pieprasītais atļauju vai atļauju apliecināto kopiju skaits: (³)

.....

12 Papildinformācija:

.....

(Vieta un datums) (Pieteikuma iesniedzēja paraksts)

.....

Pieteikuma iesniedzēja uzmanība tiek vērsta uz to, ka pieteikuma iesniedzēja rīcībā jābūt tik daudzām atļaujas izdevējiestādes izsniegtajām atļaujām vai atļauju apliecinātajām kopijām, cik transportlīdzekļi vienlaikus ir vajadzīgi attiecīgo pārvadājumu veikšanai, jo atļaujai vai tās apliecinātai kopijai jāglabājas transportlīdzeklī.

Svarīga piezīme

Pieteikumam noteikti jāpievieno:

- (a) kustības grafiks, kurā norādītas laika nišas, kas paredzētas kontrolei attiecīgajās robežšķērsošanas vietās;
- (b) saskaņā ar valsts vai Savienības tiesību aktiem izdotas(-u) pārvadātāja(-u) licences(-ču) starptautiskajiem pasažieru pārvadājumiem pa autoceļiem apliecināta kopija;
- (c) piemērota mēroga karte, kurā atzīmēts maršruts un pieturvietas, kurās tiek uzņemti vai izlaisti pasažieri;
- (d) braukšanas grafiks, kas ļauj pārliecināties par atbilstību starptautiskajiem noteikumiem par transportlīdzekļa vadīšanas laiku un transportlīdzekļa vadītāju atpūtas laikposmiem;
- (e) jebkāda lietderīga informācija par autoostām.

¹³² Attiecīgi atzīmēt vai aizpildīt.

¹³³ Atļaujas izdevējiestāde var prasīt, lai šai pieteikuma veidlapai atsevišķi tiktu pievienots pilnīgs pieturvietu, kurās tiek uzņemti vai izlaisti pasažieri, saraksts ar pilnām adresēm. ³ Aizpildīt pēc vajadzības.





ROAD-4. PIELIKUMS. NEREGULĀRO PĀRVADĀJUMU BRAUCIENA VEIDLAPAS PARAUGS

BRAUCIENA VEIDLAPA Nr. grāmatiņā Nr.

(krāsa – "Pantone 358" (gaiši zaļa) vai pēc iespējas tuvu šai krāsai, DIN A4 formāta nekrītots papīrs)

NEREGULĀRIE PĀRVADĀJUMI AR KABOTĀŽU UN NEREGULĀRIE PĀRVADĀJUMI AR TRANZĪTU

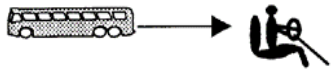
(Ja vajadzīgs, katru punktu var papildināt uz atsevišķas lapas)

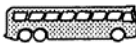
1	 Autobusa reģistrācijas numurs Vieta, datums un pārvadātāja paraksts			
2	 Pārvadātājs un – attiecīgā gadījumā – apakšuzņēmējs vai pārvadātāju grupa	1. 2. 3.			
3	 Transportlīdzekļa vadītāja(-u) vārds, uzvārds	1. 2. 3.			
4	Organizācija vai persona, kas atbild par neregulāro pārvadājumu	1. 2. 3. 4.			
5	Pārvadājuma veids	<input type="checkbox"/> Neregulārais pārvadājums ar kabotāžu <input type="checkbox"/> Neregulārais pārvadājums ar tranzītu			
6		Pārvadājuma sākumpunkts: Valsts: Pārvadājuma galapunkts: Valsts:			
7	Brauciens Datumi	Maršruts / dienas posmi un/vai pasažieru iekāpšanas vai izkāpšanas punkti no → līdz	Pasažieru skaits 	Tukšs (atzīmē ar X) 	Plānotie km
8		Pārsēšanās punkti, ja tādi ir, ar citu pārvadātāju no tās pašas grupas	Izkāpušo pasažieru skaits	Izkāpušo pasažieru galamērķis	Pārvadātājs, kas uzņēmis pasažierus

9	Neparedzētas izmaiņas			
			

FISH.1. PIELIKUMS

#	Kods	Vispārpieņemtais nosaukums	ICES apgabali					
				2021		2022		2023
				ES	AK	ES	AK	ES
1	ALF/3X14-	Berikšas (3, 4, 5, 6, 7, 8, 9, 10, 12, 14)	AK, Savienības un starptautiskie ūdeņi 3., 4., 5., 6., 7., 8., 9., 10., 12. un 14. zonā	96,95	3,05	96,95	3,05	96,95
2	ANF/07.	Makšķerniekvīžu dzimta (7)	7. zona	78,78	21,22	78,24	21,76	77,70
3	ANF/2AC4-C	Makšķerniekvīžu dzimta (Ziemeļjūra)	AK un Savienības ūdeņi 4. zonā; AK ūdeņi 2.a zonā	13,74	86,26	12,92	87,08	12,11
4	ANF/56-14	Makšķerniekvīžu dzimta (ūdeņi uz riet. no Skotijas)	6. zona; AK un starptautiskie ūdeņi 5.b zonā; starptautiskie ūdeņi 12. un 14. zonā	60,99	39,01	59,62	40,38	58,25
5	ARU/1/2.	Ziemeļatlantijas argentīna (1, 2)	AK un starptautiskie ūdeņi 1. un 2. zonā	56,90	43,10	56,90	43,10	56,90
6	ARU/3A4-C	Ziemeļatlantijas argentīna (Ziemeļjūra)	AK un Savienības ūdeņi 4. zonā; Savienības ūdeņi 3.a zonā	98,40	1,60	98,40	1,60	98,40
7	ARU/567.	Ziemeļatlantijas argentīna (rietumu)	6. un 7. zona; AK un starptautiskie ūdeņi 5. zonā	94,41	5,59	94,41	5,59	94,41
8	BLI/12INT-	Zilā jūraslīdaka (st. ūd. 12)	Starptautiskie ūdeņi 12. zonā	99,14	0,86	99,14	0,86	99,14
9	BLI/24-	Zilā jūraslīdaka (Ziemeļjūra)	AK un starptautiskie ūdeņi 2. zonā; AK un Savienības ūdeņi 4. zonā	73,19	26,81	73,19	26,81	73,19
10	BLI/5B67-	Zilā jūraslīdaka (rietumu)	6. un 7. zona; AK un starptautiskie ūdeņi 5. zonā	77,31	22,69	76,73	23,27	76,16
11	BOR/678-	Kaproīdu dzimta (rietumu)	6., 7. un 8. zona	93,65	6,36	93,65	6,36	93,65
12	BSF/56712-	Melnā mataste (rietumu)	6. un 7. zona; AK un starptautiskie ūdeņi 5. zonā; starptautiskie ūdeņi 12. zonā	94,31	5,69	94,31	5,69	94,31
13	COD/07A.	Menca (Īrijas jūra)	7.a zona	56,05	43,95	55,84	44,16	55,63
14	COD/07D.	Menca (Lamanša austrumdaļa)	7.d zona	90,75	9,25	90,75	9,25	90,75
15	COD/5BE6A	Menca (uz rietumiem no Skotijas)	6.a zona; AK un starptautiskie ūdeņi 5.b zonā uz austrumiem no 12° 00' W	30,23	69,77	27,37	72,63	24,51
16	COD/5W6-14	Menca (Rokola)	6.b zona; AK un starptautiskie ūdeņi 5.b zonā uz rietumiem no 12° 00' W un 12. un 14. zonā	33,95	66,05	31,71	68,29	29,47
17	COD/7XAD34	Menca (Ķeltu jūra)	7.b, 7.c, 7.e-k, 8., 9. un 10. zona; Savienības ūdeņi CECAF 34.1.1. zonā	90,70	9,30	90,47	9,53	90,23
18	DGS/15X14	Dzelkņu haizivs (rietumu)	6., 7. un 8. zona; AK un starptautiskie ūdeņi 5. zonā; starptautiskie ūdeņi 1., 12. un 14. zonā	57,53	42,47	56,61	43,39	55,69
19	DWS/56789-	Dziļūdens haizivs (rietumu)	6., 7., 8. un 9. zona; AK un starptautiskie ūdeņi 5. zonā	100,00	0,00	100,00	0,00	100,00
20	HAD/07 A.	Pikša (Īrijas jūra)	7.a zona	47,24	52,76	46,42	53,58	45,61
21	HAD/5BC6A.	Pikša (uz rietumiem no Skotijas)	6.a zona; AK un starptautiskie ūdeņi 5.b zonā	19,39	80,61	19,39	80,61	19,39
22	HAD/6B1214	Pikša (Rokola)	AK, Savienības un starptautiskie ūdeņi 6.b zonā; starptautiskie ūdeņi 12. un 14. zonā	16,76	83,24	16,32	83,68	15,88
23	HAD/7X7A34	Pikša (Ķeltu jūra)	7.b-k, 8., 9. un 10. zona; Savienības ūdeņi CECAF 34.1.1. zonā	84,00	16,00	83,00	17,00	82,00
24	HER/07A/MM	Silķe (Īrijas jūra)	7.a zona uz ziemeļiem no 52° 30' N	11,01	88,99	8,50	91,50	6,00

25	HER/5B6ANB	Sijķe (uz rietumiem no Skotijas)	6.b un 6.aN zona; AK un starptautiskie ūdeņi 5.b zonā	35,95	64,05	35,34	64,66	34,74
26	HER/7EF.	Sijķe (Lamanša rietumdaļa un Bristoles līcis)	7.e un 7.f zona	50	50	50	50	50
27	HER/7G-K.	Sijķe (Ķeltu jūra)	7.a zona uz dienvidiem no 52°30'N, 7.g, 7.h, 7.j un 7.k zona	99,88	0,12	99,88	0,12	99,88
28	HKE/2AC4-C	Heks (Ziemeļjūra)	AK un Savienības ūdeņi 4. zonā; AK ūdeņi 2.a zonā	60,67	39,33	57,11	42,89	53,56
29	HKE/571214	Heks (rietumu)	6. un 7. zona; AK un starptautiskie ūdeņi 5.b zonā; starptautiskie ūdeņi 12. un 14. zonā	80,33	19,67	80,05	19,95	79,77
30	JAX/2A-14	Stavridas (rietumu)	AK un Savienības ūdeņi 4.a zonā; 6., 7.a-c, e-k zona; 8.a-b, d-e zona; AK un starptautiskie ūdeņi 2.a un 5.b zonā; starptautiskie ūdeņi 12. un 14. zonā	90,61	9,39	90,61	9,39	90,61
31	JAX/4BC7D	Stavridas (Ziemeļjūras dienvidu daļa un Lamanša austrumdaļa)	AK un Savienības ūdeņi 4.b, 4.c un 7.d zonā	71,46	28,54	68,6	31,4	65,73
32	L/W/2AC4-C	Mazmutes plekste un sarkanā plekste (Ziemeļjūra)*	Savienības ūdeņi 2.a un 4. zonā	35,97	64,03	35,48	64,52	34,98
33	LEZ/07.	Megrimi (7)	7. zona	81,37	18,63	80,65	19,35	79,93
34	LEZ/2AC4-C	Megrimi (Ziemeļjūra)	AK un Savienības ūdeņi 4. zonā; AK ūdeņi 2.a zonā	3,74	96,26	3,74	96,26	3,74
35	LEZ/56-14	Megrimi (uz rietumiem no Skotijas)	6. zona; AK un starptautiskie ūdeņi 5.b zonā; starptautiskie ūdeņi 12. un 14. zonā	60,84	39,16	59,55	40,45	58,25
36	LIN/03A-C.	Jūraslīdaka (3a)	Savienības ūdeņi 3.a zonā	92,65	7,35	92,65	7,35	92,65
37	LIN/04-C.	Jūraslīdaka (Ziemeļjūra)	AK un Savienības ūdeņi 4. zonā	21,22	78,78	20,92	79,08	20,61
38	LIN/6X14.	Jūraslīdaka (rietumu)	6., 7., 8., 9. un 10. zona; starptautiskie ūdeņi 12. un 14. zonā	63,67	36,33	63,25	36,75	62,83
39	NEP/*07U16	Norvēģijas omārs (Porkupīnas sēklis)	ICES 7. apakšapgabala 16. funkcionālā vienība	85,32	14,68	85,32	14,68	85,32
40	NEP/07.	Norvēģijas omārs (7)	7. zona	61,68	38,32	60,76	39,24	59,84
41	NEP/2AC4-C	Norvēģijas omārs (Ziemeļjūra)	AK un Savienības ūdeņi 4. zonā; AK ūdeņi 2.a zonā	13,38	86,62	13,38	86,62	13,38
42	NOP/2A3A4.	Esmarka menca (Ziemeļjūra)	3.a zona; AK un Savienības ūdeņi 4. zonā; AK ūdeņi 2.a zonā	85	15	82,5	17,5	80
43	PLE/07A.	Jūras zeltplekste (Īrijas jūra)	7.a zona	48,89	51,11	48,89	51,11	48,89
44	PLE/56-14	Jūras zeltplekste (uz rietumiem no Skotijas)	6. zona; AK un starptautiskie ūdeņi 5.b zonā; starptautiskie ūdeņi 12. un 14. zonā	39,23	60,77	39,23	60,77	39,23
45	PLE/7DE.	Jūras zeltplekste (Lamanšs)*	7.d un 7.e zona	70,36	29,64	70,27	29,73	70,18
46	PLE/7FG.	Jūras zeltplekste (7fg)	7.f un 7.g zona	74,86	25,14	74,58	25,42	74,3
47	PLE/7HJK.	Jūras zeltplekste (7hjk)	7.h, 7.j un 7.k zona	84,25	15,75	83,71	16,29	83,17
48	POK/56-14	Saida (uz rietumiem no Skotijas)	6. zona; AK un starptautiskie ūdeņi 5.b, 12. un 14. zonā	62,32	37,68	58,99	41,01	55,66
49	POK/7/3411	Saida (Ķeltu jūra)	7., 8., 9. un 10. zona; Savienības ūdeņi CECAF 34.1.1. zonā	84,86	15,14	84,9	15,1	84,93
50	POL/07.	Pollaks (7)	7. zona	78,03	21,97	77,27	22,73	76,51
51	POL/56-14	Pollaks (uz rietumiem no Skotijas)	6. zona; AK un starptautiskie ūdeņi 5.b zonā; starptautiskie ūdeņi 12. un 14. zonā	63,38	36,62	63,38	36,62	63,38
52	PRA/2AC4-C	Ziemeļu garnele (Ziemeļjūra)	AK un Savienības ūdeņi 4. zonā; AK ūdeņi 2.a zonā	77,99	22,01	77,99	22,01	77,99

53	RJE/7FG.	Sīkacu raja (7fg)	7.f un 7.g zona	56,36	43,64	53,39	46,61	50,42
54	RJU/7DE.	Cirtainā raja (Lamanšs)	7.d un 7.e zona	69,12	30,88	68,09	31,91	67,06
55	RNG/5B67-	Apaldeguna garaste (rietumu)	6. un 7. zona; AK un starptautiskie ūdeņi 5.b zonā	95,16	4,84	95,16	4,84	95,16
56	RNG/8X14-	Apaldeguna garaste (8, 9, 10, 12, 14)	Savienības un starptautiskie ūdeņi 8., 9., 10., 12. un 14. zonā	99,71	0,29	99,71	0,29	99,71
57	SAN/2A3A4.	Tūbītes (Ziemeļjūra, visi sēkļi)	Savienības ūdeņi 2.a, 3.a un 4. zonā	97,26	2,74	97,14	2,86	97,03
58	SBR/678-	Sarkanspuru pagele (rietumu)	6., 7. un 8. zona	90,00	10,00	90,00	10,00	90,00
59	SOL/07A.	Parastā jūrasmele (Īrijas jūra)	7.a zona	77,15	22,86	77,03	22,97	76,92
60	SOL/07D.	Parastā jūrasmele (Lamanša austrumdaļa)	7.d zona	80,31	19,69	80,23	19,77	80,15
61	SOL/07E.	Parastā jūrasmele (Lamanša rietumdaļa)	7.e zona	38,97	61,03	38,60	61,40	38,24
62	SOL/24-C.	Parastā jūrasmele (Ziemeļjūra)	AK un Savienības ūdeņi 4. zonā; AK ūdeņi 2.a zonā	88,09	11,91	86,81	13,19	85,54
63	SOL/56-14	Parastā jūrasmele (uz rietumiem no Skotijas)	6. zona; AK un starptautiskie ūdeņi 5.b zonā; starptautiskie ūdeņi 12. un 14. zonā	80,00	20,00	80,00	20,00	80,00
64	SOL/7FG.	Parastā jūrasmele (7fg)	7.f un 7.g zona	69,35	30,65	68,93	31,07	68,51
65	SOL/7HJK.	Parastā jūrasmele (7hjk)	7.h, 7.j un 7.k zona	83,33	16,67	83,33	16,67	83,33
66	SPR/2AC4-C	Brētliņa (Ziemeļjūra)	AK un Savienības ūdeņi 4. zonā; AK ūdeņi 2.a zonā	96,18	3,82	96,18	3,82	96,18
67	SPR/7DE.	Brētliņa (Lamanšs)	7.d un 7.e zona	28,60	71,40	25,45	74,55	22,30
68	SRX/07D.	Rajveidīgās zivis (Lamanša austrumdaļa)	7.d zona	84,51	15,49	84,44	15,56	84,36
69	SRX/2AC4-C	Rajveidīgās zivis (Ziemeļjūra)	AK un Savienības ūdeņi 4. zonā; AK ūdeņi 2.a zonā	32,73	67,27	32,29	67,71	31,86
70	SRX/67AKXD	Rajveidīgās zivis (rietumu)	AK un Savienības ūdeņi 6.a, 6.b, 7.a-c un 7.e-k zonā	71,06	28,94	70,54	29,46	70,02
71	T/B/2AC4-C	Akmenplekste un gludais rombs (Ziemeļjūra)*	Savienības ūdeņi 2.a un 4. zonā	81,82	18,18	81,37	18,63	80,91
72	USK/04-C.	Brosme (Ziemeļjūra)	AK un Savienības ūdeņi 4. zonā	59,46	40,54	59,46	40,54	59,46
73	USK/567EI.	Brosme (rietumu)	6. un 7. zona; AK un starptautiskie ūdeņi 5. zonā	70,73	29,27	70,55	29,45	70,37
74	WHG/07A.	Merlangš (Īrijas jūra)	7.a zona	42,27	57,73	41,45	58,55	40,63
75	WHG/56-14	Merlangš (uz rietumiem no Skotijas)	6. zona; AK un starptautiskie ūdeņi 5.b zonā; starptautiskie ūdeņi 12. un 14. zonā	37,53	62,47	36,67	63,33	35,81
76	WHG/7X7A-C	Merlangš (Ķeltu jūra)*	7.b, 7.c, 7.d, 7.e, 7.f, 7.g, 7.h, 7.j un 7.k zona	88,95	11,05	88,89	11,11	88,84

FISH.2. PIELIKUMS

2.A AK, ES un Norvēģijas trīspusējie krājumi

#	Kods	Vispārpieņemtais nosaukums	ICES apgabali	Daļa					
				2021		2022		2023	
				ES	AK	ES	AK	ES	AK
77	COD/2A3AX4	Menca (Ziemeļjūra)	4. zona; AK ūdeņi 2.a zonā; 3.a zonas daļa, kas neietilpst Skagerakā un Kategatā	47,03	52,97	46,02	53,98	45,02	54,99
78	HAD/2AC4.	Pikša (Ziemeļjūra)	4. zona; AK ūdeņi 2.a zonā	18,45	81,55	17,80	82,20	17,14	82,86
79	HER/2A47DX	Siļķe (piezveja Ziemeļjūrā)	4., 7.d zona un Savienības ūdeņi 2.a zonā	98,18	1,82	98,18	1,82	98,18	1,82
80	HER/4AB.	Siļķe (Ziemeļjūra)	AK, Savienības un Norvēģijas ūdeņi 4. zonā uz ziemeļiem no 53° 30' N	71,33	28,67	70,42	29,58	69,50	30,50
81	HER/4CXB7D	Siļķe (Ziemeļjūras dienvidu daļa un Lamanša austrumdaļa)	4.c, 7.d zona, izņemot Blekvoteru	88,76	11,24	88,48	11,52	88,21	11,79
82	PLE/2A3AX4	Jūras zeltplekste (Ziemeļjūra)	4. zona; AK ūdeņi 2.a zonā; 3.a zonas daļa, kas neietilpst Skagerakā un Kategatā	71,54	28,46	71,54	28,46	71,54	28,46
83	POK/2C3A4	Saida (Ziemeļjūra)	3.a un 4. zona; AK ūdeņi 2.a zonā	77,71	22,29	76,78	23,22	75,85	24,15
84	WHG/2AC4.	Merlangi (Ziemeļjūra)	4. zona; Savienības ūdeņi 2.a zonā	34,78	65,22	32,71	67,29	30,63	69,37

2.B Piekrastes valstu krājumi

#	Kods	Vispārpieņemtais nosaukums	ICES apgabali	Daļa					
				2021		2022		2023	
				ES	AK	ES	AK	ES	AK
85	MAC/2A34.	Makrele (Ziemeļjūra)	3.a un 4. zona; AK ūdeņi 2.a zonā; Savienības ūdeņi 3.b, 3.c zonā un 22.–32. apakšrajonā	93,91	6,09	93,78	6,22	93,65	6,35
86	MAC/2CX14-	Makrele (rietumu)	6., 7., 8.a, 8.b, 8.d un 8.e zona; AK un starptautiskie ūdeņi 5.b zonā; starptautiskie ūdeņi 2.a, 12. un 14. zonā	35,15	64,85	34,06	65,94	32,98	67,02
87	WHB/1X14	Putasu (ziemeļu)	AK, Savienības un starptautiskie ūdeņi 1., 2., 3., 4., 5., 6., 7., 8.a, 8.b, 8.d, 8.e, 12. un 14. zonā	79,47	20,53	79,35	20,65	79,24	20,76

2.C ICCAT krājumi

#	Kods	Vispārpieņemtais nosaukums	Apgabals	Daļas	
				ES	AK
88	ALB/AN05N	Garspuru tunzivis (Ziemeļatlantija)	Atlantijas okeāns uz ziemeļiem no 5° N	98,48	1,52
89	BFT/AE45WM	Zilā tunzivis (ziemeļaustrumu Atlantija)	Atlantijas okeāns uz austrumiem no 45° W un Vidusjūra	99,75	0,25
90	BSH/AN05N	Zilā haizivis (Ziemeļatlantija)	Atlantijas okeāns uz ziemeļiem no 5° N	99,9	0,1

91	SWO/AN05N	Zobenzivs (Ziemeļatlantija)	Atlantijas okeāns uz ziemeļiem no 5° N	99,99	0,01
----	-----------	-----------------------------	--	-------	------

2.D NAFO krājumi

#	Kods	Vispārpieņemtais nosaukums	Apgabals	Daļas	
				ES	AK
92	COD/N3M.	Menca (NAFO 3M)	NAFO 3M	83,66	16,34

2.E Īpaši gadījumi

#	Kods	Vispārpieņemtais nosaukums	ICES apgabali	Daļas	
				ES	AK
93	COD/1/2B.	Menca (Svalbāra)	1. un 2.b zona	75,00	25,00

2.F Krājumi, kas sastopami tikai vienas Puses ūdeņos

#	Kods	Vispārpieņemtais nosaukums	ICES apgabali	Daļas	
				ES	AK
94	GHL/1/2INT	Grenlandes paltuss (st. ūd. 1, 2)	Starptautiskie ūdeņi 1. un 2. zonā	100,00	0,00
95	GHL/2A-C46	Grenlandes paltuss (Ziemeļjūra un ūdeņi uz rietumiem no Skotijas)	6. zona; AK un Savienības ūdeņi 4. zonā; AK ūdeņi 2.a zonā; AK un starptautiskie ūdeņi 5.b zonā	27,35	72,65
96	HER/06ACL	Siļķe (Klaida)	6. zona (Klaida)	0,00	100,00
97	HER/1/2-	Siļķe (ASH)	AK, Fēru salu, Norvēģijas un starptautiskie ūdeņi 1. un 2. zonā	70,00	30,00
98	LIN/05EI.	Jūraslīdaka (5)	AK un starptautiskie ūdeņi 5. zonā	81,48	18,52
99	LIN/1/2.	Jūraslīdaka (1, 2)	AK un starptautiskie ūdeņi 1. un 2. zonā	77,78	22,22
100	NEP/5BC6.	Norvēģijas omārs (uz rietumiem no Skotijas)	6. zona; AK un starptautiskie ūdeņi 5.b zonā	2,36	97,64
101	RED/51214D	Sarkanāsari [dziļūdens pelagiskie] (5, 12, 14)	AK un starptautiskie ūdeņi 5. zonā; starptautiskie ūdeņi 12. un 14. zonā	98,00	2,00
102	RED/51214S	Sarkanāsari [seklūdens pelagiskie] (5, 12, 14)	AK un starptautiskie ūdeņi 5. zonā; starptautiskie ūdeņi 12. un 14. zonā	98,00	2,00
103	SBR/10-	Sarkanspuru pagele (Azoru salas)	Savienības un starptautiskie ūdeņi 10. zonā	99,12	0,88
104	SRX/89-C.	Rajveidīgās zivis (8, 9)	Savienības ūdeņi 8. un 9. zonā	99,78	0,22
105	USK/1214EI	Brosme (1, 2, 14)	AK un starptautiskie ūdeņi 1., 2. un 14. zonā	71,43	28,57

FISH.3. PIELIKUMS

#	Krājuma kods	Vispārpieņemtais nosaukums	ICES apgabali
106	ANF/8ABDE.	Makšķerniekvivju dzimta (8)	8.a, 8.b, 8.d un 8.e zona
107	BLI/03A-	Zilā jūraslīdaka (3a)	Savienības ūdeņi 3.a zonā
108	BSF/8910-	Melnā mataste (8, 9, 10)	8., 9. un 10. zona
109	COD/03AN.	Menca (Skageraks)	Skageraks
110	HAD/03 A.	Menca (3a)	3.a zona
111	HER/03A.	Silķe (3a)	3.a zona
112	HER/03A-BC	Silķe (piezveja 3a)	3.a zona
113	HER/6AS7BC	Silķe (uz rietumiem no Īrijas)	6.aS, 7.b un 7.c zona
114	HKE/03A.	Heks (3a)	3.a zona
115	HKE/8ABDE.	Heks (8)	8.a, 8.b, 8.d un 8.e zona
116	JAX/08C.	Stavridas (8c)	8.c zona
117	LEZ/8ABDE.	Megrimi (8)	8.a, 8.b, 8.d un 8.e zona
118	MAC/2A4A-N	Makrele (Dānijai iedalītās zvejas iespējas Norvēģijas ūdeņos)	Norvēģijas ūdeņi 2.a un 4.a zonā
119	MAC/8C3411	Makrele (dienvīdu)	8.c, 9. un 10. zona; Savienības ūdeņi CECAF 34.1.1. zonā
120	PLE/03AN.	Jūras zeltplekste (Skageraks)	Skageraks

Par šo dokumentu ir vienojusies Eiropas Savienība un Apvienotā Karaliste, un tas ir tikai informācijai. Līdz dokumenta piemērošanas dienai no tā nevar atvasināt nekādas tiesības. Pantu numerācija ir provizoriska.

12 1	SPR/03A.	Brētliņa (3a)	3.a zona
12 2	SRX/03A-C.	Rajveidīgās zivis (3a)	Savienības ūdeņi 3.a zonā
12 3	USK/03A.	Brosme (3a)	3.a zona
12 4	WHB/8C341 1	Putasu (dienvidu)	8.c, 9. un 10. zona; Savienības ūdeņi <i>CECAF</i> 34.1.1. zonā

FISH.4. PIELIKUMS. PROTOKOLS PAR PIEKĻUVI ŪDEŅIEM

Apvienotā Karaliste un Savienība,

APLIECINOT neatkarīgu piekrastes valstu suverēnās tiesības un saistības, ko īsteno Puses,

UZSVEROT, ka katras Puses tiesības piešķirt otras Puses kuģiem piekļuvi, kas ļauj zvejot tās ūdeņos, ir parasti jāīsteno ikgadējās apspriešanās pēc tam kad, ikgadējās apspriešanās ir noteiktas konkrēta gada KPN,

ATZĪMĒJOT sociālos un ekonomiskos ieguvumus, ko sagādātu vēl viens stabilitātes periods, kurā zvejniekiem būtu atļauts līdz 2026. gada 30. jūnijam turpināt piekļūt otras Puses ūdeņiem tāpat kā pirms šā nolīguma stāšanās spēkā,

IR VIENOJUŠĀS ŠĀDI.

1. pants

Ar šo tiek noteikts pielāgošanās periods. Pielāgošanās periods ilgst no 2021. gada 1. janvāra līdz 2026. gada 30. jūnijam.

2. pants

1. Atkāpjoties no V temata [Zvejniecība] FISH.8. panta [Piekļuve ūdeņiem] 1., 3., 4., 5., 6. un 7. punkta, pielāgošanās perioda laikā katra Puse piešķir otras Puses kuģiem tādu pilnu piekļuvi tās ūdeņiem, kas ļauj:

- (a) FISH.1. pielikumā un FISH.2.A, B un F pielikumā uzskaitītajos krājumos zvejot apjomā, kas ir pamatoti samērīgs ar Pušu attiecīgajām zvejas iespēju daļām;
- (b) ārpuskvotas krājumos zvejot apjomā, kas ir vienāds ar tonnās izteiktu vidējo apjomu, kādu attiecīgā Puse otras Puses ūdeņos nozvejojusi 2012.–2016. gada periodā;
- (c) nosacījumiem atbilstošiem kuģiem piekļūt Pušu ūdeņiem zonā, kas atrodas sešu līdz divpadsmit jūras jūdžu attālumā no bāzes līnijas ICES 4.c un 7.d–g rajonā, tādā apmērā, kādā nosacījumiem atbilstošiem katras Puses kuģiem bija piekļuve minētajai zonai 2020. gada 31. decembrī.

Šajā punktā “nosacījumiem atbilstošs kuģis” ir Puses kuģis, kas iepriekšējā teikumā minētajā zonā zvejojis vismaz četros gados, kas ietilpst laikposmā no 2012. līdz 2016. gadam, vai šāda kuģa tiešs aizstājējkuģis.

2. Puses paziņo otrai Pusei visas ūdeņiem piešķirtās piekļuves apjoma un nosacījumu izmaiņas, kas būs piemērojamas no 2026. gada 1. jūlija.

3. Attiecībā uz visām izmaiņām, kas saskaņā ar šā panta 2. punktu izdarītas attiecībā uz laikposmu no 2026. gada 1. jūlija līdz 2026. gada 31. decembrim, *mutatis mutandis* piemēro 9. pantu [Kompensējoši pasākumi, kas veicami piekļuves atsaukšanas vai samazināšanas gadījumā].

LAW-1. PIELIKUMS. APMAIŅA AR DNS, PIRKSTU NOSPIEDUMU UN TRANSPORTLĪDZEKĻU REĢISTRĀCIJAS DATIEM

0. NODAĻA. Vispārīgi noteikumi

1. pants. Mērķis

Šā pielikuma mērķis ir noteikt datu aizsardzības, administratīvas un tehniskas normas, kas vajadzīgas, lai īstenotu trešās daļas II sadaļu [Apmaiņa ar DNS, pirkstu nospiedumu un transportlīdzekļu reģistrācijas datiem].

2. pants. Tehniski parametri

Visos pieprasījumos un atbildēs, meklējot un salīdzinot DNS profilus, daktiloskopijas datus un transportlīdzekļu reģistrācijas datus, valstis ievēro vienotus tehniskus parametrus. Šie tehniskie parametri ir noteikti 1.–3. nodaļā.

3. pants. Saziņas tīkls

Valstu savstarpēja elektroniska apmaiņa ar DNS datiem, daktiloskopijas datiem un transportlīdzekļu reģistrācijas datiem notiek, izmantojot pārvaldes iestāžu saziņas tīklā (*Trans European Services for Telematics between Administrations – TESTA II*) apvienotos Eiropas telemātikas dienestus, kā arī turpmākus šā saziņas tīkla uzlabojumus.

4. pants. Automatizētas datu apmaiņas pieejamība

Valstis veic visus vajadzīgos pasākumus, lai nodrošinātu, ka automatizēta DNS datu, daktiloskopijas datu un transportlīdzekļu reģistrācijas datu meklēšana un salīdzināšana būtu iespējama 24 stundas dienā un septiņas dienas nedēļā. Tehnisku kļūmju gadījumā valstu kontaktpunkti tūlīt informē cits citu un vienojas par alternatīviem pagaidu informācijas apmaiņas mehānismiem, ievērojot spēkā esošos tiesību aktus. Automatizētu datu apmaiņu atjauno, cik drīz vien iespējams.

5. pants. DNS datu un daktiloskopijas datu atsauces numerācija

Atsauces numuros, kas minēti LAW.PRUM.7. pantā [Iekšzemes DNS analīzes datņu izveide] un LAW.PRUM.11. pantā [Daktiloskopiskie dati], ir ietverts:

- (a) kods, kas datu sakrītības gadījumos ļauj valstīm iegūt personas datus un citu informāciju no datubāzēm, lai saskaņā ar LAW.PRUM.14. pantu [Papildu personas datu un citu datu sniegšana] to piegādātu vienai, vairākām vai visām valstīm;
- (b) kods, kas rāda, kurā valstī ir iegūts DNS profils vai daktiloskopijas dati; un
- (c) DNS datu sakarā – kods, kas rāda DNS profila tipu.

6. pants. DNS datu apmaiņas principi

1. Valstis izmanto spēkā esošos DNS datu apmaiņas standartus, piemēram, Eiropas standartu kompleksu (*European Standard Set – ESS*) vai Interpola standartu kompleksu (*Interpol Standard Set of LocI – ISSOL*).

2. Ja DNS profilus meklē un salīdzina automatizēti, pārsūtīšana notiek, izmantojot decentralizētu struktūru.
3. Lai nodrošinātu citām valstīm pārsūtāmu datu konfidencialitāti un integritāti, veic attiecīgus pasākumus, arī šifrēšanu.
4. Valstis veic pasākumus, kas vajadzīgi, lai garantētu tādu DNS profilu integritāti, kurus dara pieejamus vai sūta citām valstīm salīdzināšanai, un lai nodrošinātu, ka minētie pasākumi atbilst starptautiskiem standartiem, piemēram, ISO 17025.
5. Valstis izmanto savus kodus saskaņā ar ISO 3166-1 alfa-2 standartu.

7. pants. Noteikumi par pieprasījumiem un atbildēm saistībā ar DNS datiem

1. Pieprasījumā veikt automatizētu datu meklēšanu vai salīdzināšanu, kā minēts LAW.PRUM.8. pantā [Automatizēta DNS profilu meklēšana] vai LAW.PRUM.9. pantā [Automatizēta DNS profilu salīdzināšana], iekļauj tikai šādu informāciju:
 - (a) pieprasījuma iesniedzēja valsts kodu;
 - (b) pieprasījuma iesniegšanas datumu, laiku, un datu meklējuma kārtas numuru;
 - (c) DNS profilus un to atsauces numurus;
 - (d) to, kāda tipa DNS profilus pārsūtīs (neidentificētus DNS profilus vai atsauces DNS profilus); un
 - (e) informāciju, kas vajadzīga datubāzu sistēmu kontrolei, kā arī automātisko meklēšanas procesu kvalitātes kontrolei.
2. Atbildē uz 1. punktā minēto pieprasījumu (ziņojumā par atbilstēm) ir tikai šāda informācija:
 - (a) norāde, vai ir konstatēta viena vai vairākas sakritības (atbilstmes) vai arī sakritības nav konstatētas (atbilstmju nav);
 - (b) pieprasījuma iesniegšanas datums, laiks, un datu meklējuma kārtas numurs;
 - (c) atbildes datums, laiks, un datu meklējuma kārtas numurs;
 - (d) pieprasījuma iesniedzēja valsts un pieprasījuma saņēmēja valsts kods;
 - (e) pieprasījuma iesniedzēja valsts un pieprasījuma saņēmēja valsts atsauces numurs;
 - (f) kāda tipa DNS profili ir pārsūtīti (neidentificēti DNS profili vai atsauces DNS profili);
 - (g) DNS profili, par ko ir iesniegts pieprasījums un saņemta pozitīva atbilde par atbilstmi; un
 - (h) informācija, kas vajadzīga datubāzu sistēmu kontrolei, kā arī automātisko meklēšanas procesu kvalitātes kontrolei.

3. Automatizētu atbildes paziņošanu nodrošina tikai ar noteikumu, ka, automatizēti meklējot vai salīdzinot, ir iegūtas atbildes pietiekamā skaitā lokusu (loci). Pietiekamais skaits ir dots 1. nodaļā.

4. Valstis nodrošina, ka pieprasījumi atbilst deklarācijām, kas izdotas saskaņā ar LAW.PRUM 7. panta [Iekšzemes DNS analīzes datņu izveide] 3. punktu.

8. pants. Pārsūtīšanas procedūra neidentificētu DNS profilu automatizētai meklēšanai saskaņā ar LAW.PRUM.8. pantu [Automatizēta DNA profilu meklēšana].

1. Ja kādas valsts datubāzē, veicot meklējumus ar kādu neidentificētu DNS profilu, atbilde nav atrasta vai ir atrasta atbilde neidentificētam DNS profilam, neidentificēto DNS profilu var pārsūtīt uz visu citu dalībvalstu datubāzēm, un, ja, veicot meklējumus ar tādu neidentificētu DNS profilu, citu dalībvalstu datubāzēs atrodas atbildes atsauces DNS profiliem un/vai neidentificētiem DNS profiliem, pieprasījuma iesniedzējai dalībvalstij automātiski dara zināmas atbildes un pārsūta DNS atsauces datus; ja citu valstu datubāzēs atbildes atrast nevar, to automātiski dara zināmu pieprasījuma iesniedzējai valstij.

2. Ja citu valstu datubāzēs, veicot meklējumus ar kādu neidentificētu DNS profilu, atrodas atbilde, katra attiecīgā iesaistītā valsts savā datubāzē par to var pievienot atzīmi.

9. pants. Pārsūtīšanas procedūra, automatizēti meklējot atsauces DNS profilus saskaņā ar LAW.PRUM.8. pantu [Automatizēta DNS profilu meklēšana].

Ja kādas valsts datubāzē, veicot meklējumus ar atsauces DNS profilu, nav atrasta atbilde atsauces DNS profilam vai ir atrasta atbilde neidentificētam DNS profilam, attiecīgo atsauces DNS profilu var pārsūtīt visu citu valstu datubāzēm, un, ja, veicot meklējumus ar attiecīgo atsauces DNS profilu, citu valstu datubāzēs atrodas atbildes atsauces DNS profiliem un/vai neidentificētiem DNS profiliem, pieprasījuma iesniedzējai valstij automātiski dara zināmas atbildes un pārsūta DNS atsauces datus; ja citu valstu datubāzēs atbildes atrast nevar, to automātiski dara zināmu pieprasījuma iesniedzējai valstij.

10. pants. Pārsūtīšanas procedūra, automatizēti salīdzinot neidentificētus DNS profilus saskaņā ar LAW.PRUM.9. pantu [Automatizēta DNS profilu salīdzināšana].

1. Ja, veicot salīdzinājumus ar neidentificētiem DNS profiliem, citas valsts datubāzēs atrodas atbilde kādam atsauces DNS profilam un/vai neidentificētam DNS profilam, pieprasījuma iesniedzējai valstij automātiski dara zināmas atbildes un pārsūta DNS atsauces datus.

2. Ja, veicot salīdzinājumus ar neidentificētiem DNS profiliem, citu valstu datubāzēs atrodas atbilde kādam neidentificētam DNS profilam vai atsauces DNS profilam, katra attiecīgā valsts var savā datubāzē tam pievienot atzīmi.

11. pants. Daktiloskopijas datu apmaiņas principi

1. Daktiloskopijas datus digitalizē un pārsūta citām valstīm, izmantojot vienotu datu formātu, kā norādīts 2. nodaļā.

2. Katra valsts nodrošina, lai tās pārsūtītie daktiloskopijas dati būtu pietiekami kvalitatīvi, ka tos varētu salīdzināt automatizētās pirkstu nospiedumu identifikācijas sistēmās (*automated fingerprint identification systems – AFIS*).
3. Pārsūtīšanas procedūra, apmainoties ar daktiloskopijas datiem, notiek, izmantojot decentralizētu struktūru.
4. Lai daktiloskopijas datiem, ko pārsūta citām valstīm, nodrošinātu konfidencialitāti un integritāti, veic attiecīgus pasākumus, arī šifrēšanu.
5. Valstis izmanto savus kodus saskaņā ar ISO 3166-1 alfa-2 standartu.

12. pants. Daktiloskopijas datu meklēšanas jaudas

1. Katra valsts nodrošina, lai tās meklējamo datu apjoms nebūtu lielāks par pieprasījuma saņēmēja valsts uzrādītām datu meklēšanas jaudām. Apvienotā Karaliste deklarē savas vienā dienā maksimāli iespējamās identificētu personu un vēl neidentificētu personu daktiloskopijas datu meklēšanas jaudas.
2. Maksimāli iespējamais personu skaits, ko var pieņemt pārbaudei vienā pārsūtīšanas reizē ir norādīts 2. nodaļā.

13. pants. Noteikumi par pieprasījumiem un atbildēm saistībā ar daktiloskopijas datiem

1. Pieprasījuma saņēmēja valsts tūlīt pārbauda pārsūtīto daktiloskopijas datu kvalitāti, izmantojot pilnībā automatizētu procedūru. Ja izrādās, ka dati nav izmantojami automatizētai salīdzināšanai, pieprasījuma saņēmēja valsts tūlīt informē pieprasījuma iesniedzēju valsti.
2. Pieprasījuma saņēmēja valsts veic meklējumus tādā kārtībā, kādā ir saņemti pieprasījumi. Pieprasījumus apstrādā 24 stundās, izmantojot pilnībā automatizētu procedūru. Pieprasījuma iesniedzēja valsts, ja tas ir paredzēts tās iekšzemes tiesībās, var lūgt paātrināti apstrādāt pieprasījumus, un pieprasījuma saņēmēja valsts tūlīt veic minētos meklējumus. Ja termiņus nevar ievērot *force majeure* dēļ, salīdzināšanu veic uzreiz, līdzko šķēršļi ir novērsti.

14. pants. Automatizētas transportlīdzekļu reģistrācijas datu meklēšanas principi

1. Lai automatizēti meklētu transportlīdzekļu reģistrācijas datus, valstis izmanto īpaši LAW.PRUM.15. panta [Automatizēta transportlīdzekļu reģistrācijas datu meklēšana] vajadzībām izstrādātu Eiropas transportlīdzekļu un vadītāja apliecību informācijas sistēmas (*European Vehicle and Driving Licence Information System – Eucaris*) programmatūru un grozītas šīs programmatūras versijas.
2. Automatizēta transportlīdzekļu reģistrācijas datu meklēšana notiek, izmantojot decentralizētu struktūru.
3. Informāciju, ar ko apmainās, izmantojot *Eucaris* sistēmu, pirms pārsūtīšanas šifrē.

4. Tie transportlīdzekļu reģistrācijas datu elementi, ar ko ir paredzēts apmainīties, ir uzskaitīti 3. nodaļā.

5. Īstenojot LAW.PRUM.15. pantu [Automatizēta transportlīdzekļu reģistrācijas datu meklēšana], valstis var piešķirt prioritāti meklējumiem, kas ir saistīti ar smagu noziegumu apkarošanu.

15. pants. Izmaksas

Katra valsts sedz izmaksas, ko rada 14. panta 1. punktā minētās *Eucaris* programmatūras apsaimniekošana, lietojums un profilakse.

16. pants. Mērķis

1. Personas datu apstrāde, ko veic saņēmēja valsts, ir atļauta vienīgi tiem nolūkiem, kādiem dati ir sniegti saskaņā ar trešās daļas II sadaļu [Apmaiņa ar DNS, pirkstu nospiedumu un transportlīdzekļu reģistrācijas datiem]. Tos var apstrādāt citiem mērķiem vienīgi tad, ja pirms tam saņemta atļauja no valsts, kas pārvalda datni, un vienīgi saskaņā ar saņēmējas valsts iekšzemes tiesību aktiem. Tādu atļauju var sniegt vienīgi tad, ja datu apstrāde tādiem citiem mērķiem ir atļauta tās valsts iekšzemes tiesību aktos, kas pārvalda attiecīgo datni.

2. Saskaņā ar LAW.PRUM.8. pantu [Automatizēta DNS profilu meklēšana], LAW.PRUM.9. pantu [Automatizēta DNS profilu salīdzināšana] un LAW.PRUM.12. pantu [Automatizēta daktiloskopisko datu meklēšana] sniegto datu apstrāde, ko veic meklēšanas vai salīdzināšanas valsts, ir atļauta vienīgi tādēļ, lai:

- (a) konstatētu, vai salīdzinātie DNS profili vai daktiloskopijas dati sakrīt;
- (b) sagatavotu un iesniegtu policijas vai tiesu iestādes lūgumu pēc juridiskas palīdzības atbilstīgi attiecīgās valsts iekšzemes tiesību aktiem, ja dati sakrīt;
- (c) veiktu reģistrēšanu šīs nodaļas 19. panta nozīmē.

3. Valsts, kas pārvalda datni, var apstrādāt tai saskaņā ar LAW.PRUM.8. pantu [Automatizēta DNS profilu meklēšana], LAW.PRUM.9. pantu [Automatizēta DNS profilu salīdzināšana] un LAW.PRUM.12. pantu [Automatizēta daktiloskopisko datu meklēšana] sniegtos vienīgi tad, ja tas vajadzīgs salīdzināšanai, automatizētu atbilžu sniegšanai uz meklēšanu vai reģistrēšanai saskaņā ar šīs nodaļas 19. pantu. Sniegtos datus dzēš uzreiz pēc datu salīdzināšanas vai automatizētām atbildēm uz meklēšanu, ja vien nav vajadzīga turpmāka datu apstrāde atbilstīgi mērķiem, kas minēti šā panta 2. punkta b) un c) apakšpunktā.

4. Valsts, kas pārvalda datni, var izmantot datus, kas sniegti saskaņā ar LAW.PRUM.15. pantu [Automatizēta transportlīdzekļu reģistrācijas datu meklēšana], vienīgi tad, ja tas vajadzīgs, lai sniegtu automatizētas atbildes uz meklēšanas procedūrās vai lai veiktu datu reģistrēšanu, kā paredzēts šīs nodaļas 19. pantā. Sniegtos datus dzēš uzreiz pēc tam, kad sniegtas automātiskas atbildes uz

meklēšanu, ja vien nav vajadzīga turpmāka datu apstrāde atbilstīgi šīs nodaļas 19. pantam. Sniedzot atbildi, valsts, kas meklē, saņemtos datus var izmantot tikai procedūrā, kuras dēļ meklēšanu veica.

17. pants. Datu precizitāte, aktualitāte un uzglabāšanas laiks

1. Valstis nodrošina personas datu precizitāti un aktualitāti. Ja *ex officio* vai no datu subjekta iesniegta paziņojuma izriet, ka ir sniegti nepareizi dati vai ir sniegti dati, kam nevajadzētu būt sniegtiem, par to nekavējoties paziņo saņēmējai valstij. Attiecīgajai(-ām) valstij(-īm) dati jālabo vai jāizdzēš. Turklāt, ja atklāj, ka sniegtie personas dati ir nepareizi, tie jālabo. Ja saņēmējai struktūrai ir iemesls uzskatīt, ka sniegtie dati nav pareizi vai būtu jādzēš, par to tūlīt informē sniedzēju struktūru.

2. Datus, kuru precizitāti datu subjekts apstrīd, un tādus datus, kuru precizitāti vai neprecizitāti nevar noteikt, pēc datu subjekta lūguma atzīmē ar karodziņu atbilstīgi attiecīgās valsts iekšzemes tiesību aktiem. Ja karodziņš jau ir, to var noņemt, pamatojoties uz attiecīgās valsts iekšzemes tiesību aktiem un tikai ar datu subjekta atļauju vai balstoties uz kompetentas tiesas vai neatkarīgas datu aizsardzības iestādes lēmumu.

3. Sniegtos personas datus, kam nevajadzēja tikt sniegtiem vai saņemtiem, izdzēš. Likumīgi sniegtos un saņemtos datus izdzēš:

- (a) ja tie nav vajadzīgi vai vairs nav vajadzīgi mērķim, kādam tie sniegti; ja personas dati ir sniegti bez pieprasījuma, saņēmēja iestāde tūlīt pārbauda, vai tie ir vajadzīgi sniegšanas mērķim;
- (b) pēc iesniedzējas valsts iekšzemes tiesību aktos minētā datu maksimāli pieļaujamā uzglabāšanas termiņa, ja iesniedzēja iestāde informē saņēmēju iestādi par šo maksimālo termiņu datu sniegšanas laikā.

4. Ja ir iemesls uzskatīt, ka dzēšana kaitētu datu subjektam, atbilstīgi attiecīgās valsts iekšzemes tiesību aktiem datiem noslēdz piekļuvi, nevis tos dzēš. Datus, kam noslēgta piekļuve, var sniegt vai izmantot tikai mērķim, kura dēļ tos nedzēš.

18. pants. Tehniski un organizatoriski pasākumi, lai nodrošinātu datu aizsardzību un datu drošību

1. Iesniedzējas un saņēmējas iestādes veic pasākumus, lai nodrošinātu, ka personas datus efektīvi aizsargā no nejaušas vai neatļautas iznīcināšanas, nejaušas zaudēšanas, neatļautas piekļuves, neatļautas vai nejaušas pārveidošanas un neatļautas izpaušanas.

2. Automātiskas meklēšanas procedūras raksturlielumu tehnisko specifikāciju regulē īstenošanas pasākumos, kas minēti LAW.PRUM.17. pantā [Īstenošanas pasākumi] un kas garantē, ka:

- (a) ir veikti moderni tehniski pasākumi, lai nodrošinātu datu aizsardzību un datu drošību, jo īpaši – datu konfidencialitāti un integritāti;
- (b) izmantojot vispārēji pieejamus tīklus, lieto kompetentu iestāžu atzītas šifrēšanas un atšifrēšanas procedūras; un

(c) var pārbaudīt meklēšanas pieļaujamību saskaņā ar šīs nodaļas 19. panta 2., 5. un 6. punktu.

19. pants. Dokumentēšana un reģistrēšana: īpaši noteikumi, ar ko reglamentē datu automatisku un neautomātisku sniegšanu

1. Katra valsts garantē, ka katra neautomātiska personas datu sniegšana un katra neautomātiska saņemšana struktūrā, kas pārvalda datni, un struktūrā, kas meklē, ir dokumentēta, lai pārbaudītu sniegšanas pieļaujamību. Dokumentācijā ietver šādu informāciju:

- (a) sniegšanas iemesls;
- (b) sniegtie dati;
- (c) sniegšanas datums; un
- (d) struktūras, kas meklē, un struktūras, kura pārvalda attiecīgo datni, nosaukums vai atsaucē kods.

2. Datu automatizētai meklēšanai, pamatojoties uz LAW.PRUM.8. pantu [Automatizēta DNS profilu meklēšana], LAW.PRUM.12. pantu [Automatizēta daktiloskopisko datu meklēšana] un LAW.PRUM.15. pantu [Automatizēta transportlīdzekļu reģistrācijas datu meklēšana], un automatizētai salīdzināšanai saskaņā ar LAW.PRUM.9. pantu [Automatizēta DNS profilu salīdzināšana] piemēro šādus noteikumus:

- (a) tikai īpaši pilnvarotas valsts kontaktpunktu amatpersonas var veikt automatizētu meklēšanu vai salīdzināšanu; to amatpersonu saraksts, kas ir pilnvarotas veikt automatizētu meklēšanu vai salīdzināšanu, pēc pieprasījuma ir pieejams uzraudzības iestādēm, kas minētas 6. punktā, un pārējām valstīm;
- (b) katra valsts nodrošina, lai struktūra, kas pārvalda datni, un struktūra, kura meklē, reģistrētu katru personas datu sniegšanu un saņemšanu, tostarp paziņojumu par to, vai pastāv atbilstība reģistrācijas ierakstā iekļauj šādu informāciju:
 - (i) sniegtie dati;
 - (ii) sniegšanas datums un precīzs laiks; un
 - (iii) struktūras, kas meklē, un struktūras, kura pārvalda attiecīgo datni, nosaukums vai atsaucē kods.

3. Iestāde, kas meklē, reģistrē arī iemeslu, kādēļ veic meklēšanu vai sniegšanu, kā arī tās amatpersonas, kura veica meklēšanu, un tās amatpersonas, kura lika datus meklēt vai sniegt, identifikatoru.

4. Reģistrācijas struktūra pēc pieprasījuma tūlīt sniedz reģistrētos datus atbilstīgās valsts kompetentajām datu aizsardzības iestādēm – vēlākais četras nedēļas pēc lūguma saņemšanas. Reģistrētos datus drīkst izmantot tikai šādiem mērķiem:

- (a) datu aizsardzības uzraudzībai;
- (b) datu drošības nodrošināšanai.

5. Izmantojot piemērotus pasākumus, reģistrētos datus sargā no neatbilstīgas izmantošanas un citādi nepareizas izmantošanas un glabā divus gadus. Pēc glabāšanas laikposma reģistrētos datus tūlīt izdzēš.

6. Attiecīgo valstu neatkarīgās datu aizsardzības iestādes vai attiecīgā gadījumā tiesu iestādes ir atbildīgas par juridiskām pārbaudēm attiecībā uz personas datu sniegšanu vai saņemšanu. Ikviens var lūgt šīm iestādēm pārbaudīt datu apstrādes likumību attiecībā uz savu personu atbilstīgi attiecīgās valsts iekšzemes tiesību aktiem. Neatkarīgi no šādiem lūgumiem minētās iestādes un struktūras, kas atbild par reģistrāciju, pamatojoties uz iesaistītajām lietām, izlases kārtā veic pārbaudes par sniegšanas likumīgumu.

7. Neatkarīgās datu aizsardzības iestādes tādas pārbaudžu rezultātus glabā 18 mēnešus, lai varētu veikt pārbaudes. Pēc šā laikposma tos tūlīt izdzēš. Citas valsts neatkarīgā datu aizsardzības iestāde katrai datu aizsardzības struktūrai var lūgt īstenot tās pilnvaras atbilstīgi attiecīgās valsts iekšzemes tiesību aktiem. Valstu neatkarīgās datu aizsardzības iestādes veic pārbaudes, kas vajadzīgas, lai nodrošinātu savstarpēju sadarbību, jo īpaši – apmainoties ar atbilstīgu informāciju.

20. pants. Datu subjektu tiesības uz kompensāciju par nodarītu kaitējumu

Ja vienas valsts struktūra ir sniegusi personas datus saskaņā ar trešās daļas II sadaļu [Apmaiņa ar DNS, pirkstu nospiedumu un transportlīdzekļu reģistrācijas datiem], citas valsts saņēmēja iestāde nevar izmantot sniegto datu neprecizitāti par iemeslu, lai saskaņā ar attiecīgās valsts iekšzemes tiesību aktiem izvairītos no atbildības pret cietušo pusi. Ja saņēmējai iestādei ir piespriesta kompensācija par nodarītu kaitējumu sakarā ar neprecīzi sniegto datu izmantošanu, iestāde, kas datus sniegusi, pilnībā atmaksā saņēmējai iestādei summu, kas izmaksāta kā kompensācija par nodarītu kaitējumu.

21. pants. Valstu pieprasītā informācija

Saņēmēja valsts pēc pieprasījuma informē sniedzēju valsti par sniegto datu apstrādi un gūtajiem rezultātiem.

22. pants. Deklarācijas un norīkojumi

1. Apvienotā Karaliste saskaņā ar LAW.PRUM 7. panta [Iekšzemes DNS analīzes datņu izveide] 3. punktu un šīs nodaļas 12. panta 1. punktu, kā arī saskaņā ar norīkojumiem saskaņā ar LAW.PRUM 13. panta [Valsts kontaktpunkti] 1. punktu un LAW.PRUM 15. panta [Automatizēta transportlīdzekļu reģistrācijas datu meklēšana] 3. punktu paziņo savas deklarācijas Specializētajai komitejai tiesībaizsardzības un tiesu iestāžu sadarbības jautājumos.

2. Faktus, ko Apvienotā Karaliste darījusi zināmus šajās deklarācijās un ko darījušas zināmus dalībvalstis saskaņā ar LAW.PRUM 17. panta [Īstenošanas pasākumi] 3. punktu, iekļauj rokasgrāmatā, kas minēta Lēmuma 2008/616/TI 18. panta 2. punktā.

3. Valstis jebkurā laikā var grozīt saskaņā ar 1. punktu iesniegtās deklarācijas un norīkojumus, iesniedzot par to paziņojumu Specializētajai komitejai tiesībaizsardzības un tiesu iestāžu sadarbības jautājumos. Specializētā komiteja tiesībaizsardzības un tiesu iestāžu sadarbības jautājumos visas saņemtās deklarācijas pārsūta Padomes Ģenerālsekretariātam.

4. Padomes Ģenerālsekretariāts par jebkādām izmaiņām 2. punktā minētajā rokasgrāmatā paziņo Specializētajai komitejai tiesībaizsardzības un tiesu iestāžu sadarbības jautājumos.

23. pants. Lēmumu sagatavošana, kā minēts LAW.PRUM.18. pantā [Ex ante izvērtēšana]

1. Padome pieņem lēmumu, kā minēts LAW.PRUM.18. pantā [Ex ante izvērtēšana], pamatojoties uz novērtējuma ziņojumu, ko izstrādā ar anketas palīdzību.

2. Attiecībā uz automatizētu datu apmaiņu saskaņā ar trešās daļas II sadaļu [Apmaiņa ar DNS, pirkstu nospiedumu un transportlīdzekļu reģistrācijas datiem] novērtējuma ziņojuma pamatā ir arī novērtējuma inspekcija un izmēģinājuma darbības, ko vajadzības gadījumā veic, kad Apvienotā Karaliste ir informējusi Specializēto komiteju tiesībaizsardzības un tiesu iestāžu sadarbības jautājumos, ka tā ir īstenojusi pienākumus, kas tai uzlikti saskaņā ar trešās daļas II sadaļu [Apmaiņa ar DNS, pirkstu nospiedumu un transportlīdzekļu reģistrācijas datiem], un iesniedz šīs nodaļas 22. pantā paredzētās deklarācijas. Sīkāk šīs procedūras nosacījumi ir izklāstīti šā pielikuma 4. nodaļā.

24. pants. Statistika un ziņošana

1. Saskaņā ar trešās daļas II sadaļu [Apmaiņa ar DNS, pirkstu nospiedumu un transportlīdzekļu reģistrācijas datiem] regulāri tiek veikts datu apmaiņas administratīvās, tehniskās un finansiālās piemērošanas izvērtējums. Izvērtējumu veic attiecībā uz tām datu kategorijām, par kurām starp attiecīgajām valstīm ir sākta datu apmaiņa. Izvērtējumu pamatā ir attiecīgo valstu ziņojumi.

2. Katra valsts apkopo statistiku par automatizētas datu apmaiņas rezultātiem. Lai nodrošinātu iespēju statistiku salīdzināt, attiecīgā Padomes darba grupa izstrādās statistikas modeli. Šo statistiku ik gadus nosūtīs Specializētajai komitejai tiesībaizsardzības un tiesu iestāžu sadarbības jautājumos.

3. Turklāt valstīm lūgs regulāri, ne biežāk kā reizi gadā iesniegt papildu informāciju par automatizētās datu apmaiņas administratīvu, tehnisku un finansiālu īstenošanu, lai informāciju analizētu un izmantotu procesa uzlabošanai.

4. Statistiku un ziņošanu, ko dalībvalstis veikušas saskaņā ar Padomes Lēmumiem 2008/615/TI un 2008/616/TI, piemēro saistībā ar šo pantu.

1. NODAĻA. DNS datu apmaiņa

1. Kriminālistikas jautājumi, sakritības noteikumi un algoritmi saistībā ar DNS

1.1. DNS profilu pazīmes

DNS profilā var būt 24 ciparu pāri, kas atbilst 24 lokusu alēlēm, ko izmanto arī Interpola DNS procedūrās. Lokusu (loci) nosaukumi ir doti šajā tabulā:

VWA	TH01	D21S11	FGA	D8S1179	D3S1358	D18S51	Amelogenin
TPOX	CSF1P0	D13S317	D7S820	D5S818	D16S539	D2S1338	D19S433
Penta D	Penta E	FES	F13A1	F13B	SE33	CD4	GABA

Septiņi pelēki iekrāsotie lokusi augšējā rindā ir iekļauti gan Eiropas standartu kompleksā (*European Standard Set – ESS*), gan arī Interpola standartu kompleksā (*Interpol Standard Set of Loci – ISSOL*).

Lietošanas noteikumi:

DNS profilos, ko valstis dara pieejamus meklēšanai un salīdzināšanai, kā arī DNS profilos, ko nosūta meklēšanas un salīdzināšanas vajadzībām, ir vismaz seši pilnīgi¹³⁴ lokusi, turklāt tajos – atkarībā no pieejamības – var būt arī papildu lokusi vai atstātas tukšas vietas. Atsauces DNS profilos ir vismaz seši no septiņiem Eiropas standartu kompleksa (ESS) lokusiem. Lai celtu meklēšanas rezultātu sakritību precizitāti, visas pieejamās alēles glabā indeksētā DNS profilu datubāzē un izmanto meklējumos un salīdzinājumos. Katrai valstij tik drīz, cik vien tas praktiski iespējams, būtu jāīsteno jebkurš jauns Eiropas Savienībā pieņemts ESS.

Jaukti profili (*mixed profiles*) nav atļauti, jo tad katra lokusa alēles vērtība būs tikai divi cipari, kas var būt tādi paši, ja attiecīgais lokuss ir homozigots.

Aizstājējzīmes funkciju (*wild-cards*) un mikrovariantus (*micro-variants*) izmanto saskaņā ar šādiem noteikumiem:

- jebkura neskaitliska vērtība (piemēram, "o", "f", "r", "na", "nr" vai "un"), izņemot profilā iekļautu amelogenīnu, ir automātiski jākonvertē, lai to lietotu ar aizstājējzīmes (*) funkciju, un meklēšana būtu jāveic, salīdzinājumos izmantojot visus meklēšanas kritērijus,
- profilā iekļautas skaitliskas vērtības "0", "1" vai "99" ir automātiski jākonvertē, lai tās lietotu ar aizstājējzīmes (*) funkciju, un meklēšana būtu jāveic, salīdzinājumos izmantojot visus meklēšanas kritērijus,
- ja vienam lokusam ir dotas trīs alēles, tad pieņem tikai pirmo alēli, bet pārējās divas alēles automātiski jākonvertē, lai tās lietotu ar aizstājējzīmes (*) funkciju, un meklēšana būtu jāveic, salīdzinājumos izmantojot visus meklēšanas kritērijus,
- ja aizstājējzīmes vērtības (*wild card values*) ir dotas 1. vai 2. alēlei, tad meklēs abas attiecīgās lokusa skaitliskās vērtības permutācijas (piemēram, 12, * varētu sakrist ar 12,14 vai 9,12),

¹³⁴ "Pilnīgs" nozīmē to, ka izmanto arī reti sastopamu alēļu vērtības.

- pentanukleotīdu (*Penta D, Penta E & CD4*) mikrovariantu sakritību nosaka saskaņā ar šādu formulu:

$$x.1 = x, x.1, x.2$$

$$x.2 = x.1, x.2, x.3$$

$$x.3 = x.2, x.3, x.4$$

$$x.4 = x.3, x.4, x + 1,$$

- tetranukleotīdu (pārējie lokusi datubāzē ir tetranukleotīdi) mikrovariantu sakritību nosaka saskaņā ar šādu formulu:

$$x.1 = x, x.1, x.2$$

$$x.2 = x.1, x.2, x.3$$

$$x.3 = x.2, x.3, x + 1.$$

1.2. Sakritības noteikumi

Divu DNS profilu salīdzināšanu veiks, pamatojoties uz lokusiem, kuriem abos DNS profilos ir pieejams alēles vērtību pāris. Abos DNS profilos ir jāsakrīt vismaz sešiem pilnīgiem lokusiem (izņemot amelonīnu), pirms dot atbildi par konstatētu sakritību.

Pilnīga sakritība (1. ticamības pakāpe) ir sakritība, kurā ir vienādas visas salīdzināto to lokusu alēļu vērtības, kas atrodas abos salīdzinātajos DNS profila paraugos. Daļēja sakritība ir sakritība, kurā divos DNS profilos atšķiras tikai viena no visu salīdzināto lokusu alēļu vērtībām (2., 3. un 4. ticamības pakāpe). Daļēju sakritību akceptē tikai tad, ja ir reģistrēta sakritība vismaz sešos pilnīgos abu salīdzināto DNS profilu lokusos.

Daļējas sakritības iemesls var būt:

- ir pieļauta pārrakstīšanās kļūda, ievadot vienu DNS profilu meklēšanas funkcijā vai DNS datubāzē,
- izstrādājot DNS profilu, ir pieļauta alēles noteikšanas (*allele-determination*) vai alēles identifikācijas (*allele-calling*) kļūda.

1.3. Ziņojumu sastādīšanas noteikumi

Ziņojumus sastāda gan par pilnīgām sakritībām, gan daļējām sakritībām, gan par to, ka sakritības nav konstatētas.

Sakritības ziņojumu nosūta valsts kontaktpunktam, kas iesniedzis pieprasījumu, kā arī to dara pieejamu tās valsts kontaktpunktam, kurā pieprasījums ir iesniegts (lai dotu iespēju tam novērtēt iespējamus turpmākus pieprasījumus vai pieprasījumu skaitu par citiem pieejamiem personas datiem

vai citu informāciju saistībā ar DNS profilu, kura saistīta ar atbilsmi saskaņā ar LAW.PRUM.14. pantu [Papildu personas datu un citu datu sniegšana]).

2. Valstu kodu tabula

Saskaņā ar trešās daļas II sadaļu [Apmaiņa apmaiņa ar DNS, pirkstu nospiedumu un transportlīdzekļu reģistrācijas datiem], lai izveidotu domēnu nosaukumus un citus Prīmes Līgumā paredzētus konfigurācijas parametrus, ko slēgtā tīklā lietot DNS datu apmaiņas programmatūrās, izmanto ISO kodu 3166-1 alpha-2.

ISO 3166-1 alpha-2 kodi ir šādi valstu kodi, kas sastāv no diviem burtiem.

Valsts nosaukums	Kods	Valsts nosaukums	Kods
Beļģija	BE	Lietuva	LT
Bulgārija	BG	Luksemburga	LU
Čehija	CZ	Ungārija	HU
Dānija	DK	Malta	MT
Vācija	DE	Nīderlande	NL
Igaunija	EE	Austrija	AT
Īrija	IE	Polija	PL
Grieķija	EL	Portugāle	PT
Spānija	ES	Rumānija	RO
Francija	FR	Slovākija	SK
Horvātija	HR	Slovēnija	SI
Itālija	IT	Somija	FI
Kipra	CY	Zviedrija	SE
Latvija	LV	Apvienotā Karaliste	UK

3. Funkcionāla analīze

3.1. Sistēmas pieejamība

Pieprasījumiem saskaņā ar LAW.PRUM.8. pantu [Automatizēta DNS profilu meklēšana] būtu attiecīgā datubāzē jānonāk hronoloģiskā pieprasījumu izsūtīšanas secībā, savukārt atbildēm pieprasījuma iesniedzējā dalībvalstī būtu jānonāk 15 minūtēs pēc pieprasījuma pienākšanas.

3.2. Nākamais solis

Ja valsts saņem ziņojumu par sakritību, tās kontaktpunkts ir atbildīgs par attiecīgā iesniegtā profila vērtības un atbildē saņemtā profila(-u) vērtības salīdzināšanu, lai apstiprinātu un pārbaudītu profila iespējamo vērtību. Valstu kontaktpunkti apstiprināšanas sakarā var tieši sazināties cits ar citu.

Pēc divu profilu sakritības apstiprinājuma sēkas tiesiskās palīdzības procedūras, pamatojoties uz "pilnīgu sakritību" (*full match*) vai "daļēju sakritību" (*near match*), kas ir iegūta automatizēto konsultāciju fāzē.

4. DNS saskarņu kontroles dokuments

4.1. Ievads

4.1.1. Mērķi

Šajā nodaļā ir definētas prasības, lai veiktu DNS profilu informācijas apmaiņu starp visu valstu DNS datubāzu sistēmām. Galvenes laukumi ir definēti īpaši Prīmes DNS datu apmaiņas vajadzībām, savukārt datu daļas pamatojumā ir izmantota XML shēmas DNS profila datu daļa, kas noteikta Interpola DNS datu apmaiņas vārtejas (*Interpol DNA exchange gateway*) vajadzībām.

Datu apmaiņa notiek ar SMTP protokolu (*Simple Mail Transfer Protocol – vienkāršais pasta pārsūtīšanas protokols*) un citu modernu tehnoloģiju starpniecību, izmantojot centrālā releja pasta serveri (*central relay mail server*), ko nodrošina tīkla pakalpojumu sniedzējs. XML valodā izstrādātu datni pārsūta kā e-pasta pamattekstu.

4.1.2. Darbības joma

Saskarņu kontroles dokumentā (*ICD*) ir definēts tikai sūtījuma (e-pasta) saturs. Visi ar tīkla darbību un e-pastiem saistītie jautājumi ir definēti vienotā formātā, lai varētu izveidot vienotu DNS datu apmaiņas tehnisko bāzi.

Tas ietver:

- sūtījuma temata formātu, lai dotu iespēju veikt sūtījuma automatizētu apstrādi,
- to, vai ir vajadzīga satura šifrēšana un, ja jā, kāda metode būtu jāizvēlas,
- sūtījuma maksimālo garumu.

4.1.3. XML struktūra un principi

XML sūtījums ir strukturēts šādi:

- galvenes daļa, kurā ir iekļauta informācija par pārsūtījumu, un

- datu daļa, kurā ir iekļauta konkrēta profila informācija, kā arī pats profils.

Tādu pašu XML shēmu izmanto pieprasījumos un atbildēs.

Lai veiktu pilnīgas pārbaudes par neidentificētiem DNS profiliem, kā paredzēts LAW.PRUM.9. pantā [Automatizēta DNS profilu salīdzināšana], jāparedz iespēja, ka vienā sūtījumā iekļauj vairākus profilus. Jānosaka maksimālais vienā sūtījumā iekļaujamo profilu skaits. Skaits ir atkarīgs no maksimāli pieļaujamā e-pasta lieluma, un tas būtu jānosaka pēc tam, kad ir notikusi pasta servera izvēle.

XML piemērs:

```
<?version="1.0" standalone="yes"?>
<PRUEMDNAX xmlns:msxsl="urn:schemas-microsoft-com:xslt"
xmlns:xsi="http://www.w3.org/2001/XMLSchema-instance">
<header>
(...)
</header>
<datas>
(...)
</datas>
[<datas> datu struktūra ir atkārtota, ja vienā SMTP sūtījumā (...) ir nosūtīti vairāki profili; tas atļauts
tikai lietās, uz ko attiecas LAW.PRUM.9. pants [Automatizēta DNS profilu salīdzināšana]
</datas>]
</PRUEMDNAX>
```

4.2. XML struktūras definējums

Šis definējums ir paredzēts dokumentācijas un labākas salasāmības nolūkos, savukārt informācija, kas uzliek saistības, ir paredzēta XML shēmas datnē (PRUEM DNA.xsd).

4.2.1. PRUEMDNAX shēma

Tā ietver šādus laukus:

Fields	Type	Description
header	PRUEM_header	Occurs: 1

datas	PRUEM_datas	Occurs: 1 ... 500
-------	-------------	-------------------

4.2.2. Galvenes struktūras saturs

4.2.2.1. PRUEM galvene

Šajā struktūrā ir aprakstīta XML galvene. Tā ietver šādus laukus:

Fields	Type	Description
direction	PRUEM_header_dir	Direction of message flow
ref	String	Reference of the XML file
generator	String	Generator of XML file
schema_version	String	Version number of schema to use
requesting	PRUEM_header_info	Requesting State info
requested	PRUEM_header_info	Requested State info

4.2.2.2. PRUEM_header_dir

Sūtījumā iekļauto datu tips, kuru vērtība var būt:

Value	Description
R	Request
A	Answer

4.2.2.3. PRUEM galvenes informācija

Struktūra, lai aprakstītu valsti, kā arī sūtījuma datumu/laiku. Tā ietver šādus laukus:

Fields	Type	Description
source_isocode	String	ISO 3166-2 code of the requesting State
destination_isocode	String	ISO 3166-2 code of the requested State
request_id	String	unique Identifier for a request

date	Date	Date of creation of message
time	Time	Time of creation of message

4.2.3. PRUEM profilu datu saturs

4.2.3.1. PRUEM_datas

Šajā struktūrā ir aprakstīta XML profila datu daļa. Tā ietver šādus laukus:

Fields	Type	Description
reqtype	PRUEM request type	Type of request (LAW.PRUM.8. pants [Automatizēta DNS profilu meklēšana] vai LAW.PRUM.9. pants [Automatizēta DNS profilu salīdzināšana])
date	Date	Date profile stored
type	PRUEM_datas_type	Type of profile
result	PRUEM_datas_result	Result of request
agency	String	Name of corresponding unit responsible for the profile
profile_ident	String	Unique State profile ID
message	String	Error Message, if result = E
profile	IPSG_DNA_profile	If direction = A (Answer) AND result ≠ H (Hit) empty
match_id	String	In case of a HIT PROFILE_ID of the requesting profile
quality	PRUEM_hitquality_type	Quality of Hit
hitcount	Integer	Count of matched Alleles
rescount	Integer	Count of matched profiles. If direction = R (Request), then empty. If quality!=0 (the original requested profile), then empty.

4.2.3.2. PRUEM_request_type

Sūtījumā iekļauto datu tips, kuru vērtība var būt:

Value	Description
3	Requests pursuant to LAW.PRUM.8. pants [Automatizēta DNS profilu meklēšana]
4	Requests pursuant to LAW.PRUM.9. pants [Automatizēta DNS profilu salīdzināšana]

4.2.3.3. PRUEM_hitquality_type

Value	Description
0	Referring original requesting profile: Case 'No-HIT': original requesting profile sent back only; Case 'HIT': original requesting profile and matched profiles sent back.
1	Equal in all available alleles without wildcards
2	Equal in all available alleles with wildcards
3	HIT with Deviation (Microvariant)
4	HIT with mismatch

4.2.3.4. PRUEM_data_type

Sūtījumā iekļauto datu tips, kuru vērtība var būt:

Value	Description
P	Person profile
S	Stain

4.2.3.5. PRUEM_data_result

Sūtījumā iekļauto datu tips, kuru vērtība var būt:

Value	Description
U	Undefined, If direction = R (request)
H	HIT
N	No-HIT
E	Error

4.2.3.6. *IPSG_DNA_profile*

DNS profila apraksta struktūra. Tā ietver šādus laukus:

Fields	Type	Description
ess_issol	IPSG_DNA_ISSOL	Group of loci corresponding to the ISSOL (standard group of Loci of Interpol)
additional_loci	IPSG_DNA_additional_loci	Other loci
marker	String	Method used to generate of DNA
profile_id	String	Unique identifier for DNA profile

4.2.3.7. *IPSG_DNA_ISSOL*

Struktūra, kurā iekļauti *ISSOL* lokusi (Interpola lokusu standarta komplekss). Tā ietver šādus laukus:

Fields	Type	Description
vwa	IPSG_DNA_locus	Locus vwa
th01	IPSG_DNA_locus	Locus th01
d21s11	IPSG_DNA_locus	Locus d21s11
fga	IPSG_DNA_locus	Locus fga
d8s1179	IPSG_DNA_locus	Locus d8s1179
d3s1358	IPSG_DNA_locus	Locus d3s1358
d18s51	IPSG_DNA_locus	Locus d18s51

amelogenin	IPSG_DNA_locus	Locus amelogenin
------------	----------------	------------------

4.2.3.8. *IPSG_DNA_additional_loci*

Struktūra, kurā iekļauti citi lokusi. Tā ietver šādus laukus:

Fields	Type	Description
tpox	IPSG_DNA_locus	Locus tpox
csf1po	IPSG_DNA_locus	Locus csf1po
d13s317	IPSG_DNA_locus	Locus d13s317
d7s820	IPSG_DNA_locus	Locus d7s820
d5s818	IPSG_DNA_locus	Locus d5s818
d16s539	IPSG_DNA_locus	Locus d16s539
d2s1338	IPSG_DNA_locus	Locus d2s1338
d19s433	IPSG_DNA_locus	Locus d19s433
penta_d	IPSG_DNA_locus	Locus penta_d
penta_e	IPSG_DNA_locus	Locus penta_e
fes	IPSG_DNA_locus	Locus fes
f13a1	IPSG_DNA_locus	Locus f13a1
f13b	IPSG_DNA_locus	Locus f13b
se33	IPSG_DNA_locus	Locus se33
cd4	IPSG_DNA_locus	Locus cd4
gaba	IPSG_DNA_locus	Locus gaba

4.2.3.9. *IPSG_DNA_locus*

Lokusa apraksta struktūra. Tā ietver šādus laukus:

Fields	Type	Description
low_allele	String	Lowest value of an allele
high_allele	String	Highest value of an allele

5. Programmatūras, drošības un sakaru arhitektūra

5.1. Pārskats

Īstenojot lietojumprogrammu, lai veiktu DNS datu apmaiņu saistībā ar trešās daļas II sadaļu [Apmaiņa ar DNS, pirkstu nospiedumu un transportlīdzekļu reģistrācijas datiem, izmanto kopēju saziņas tīklu, ko loģiski saslēgs valstu starpā. Lai kopējo saziņas infrastruktūru efektīvāk izmantotu pieprasījumu nosūtīšanai un atbilžu saņemšanai, ir izstrādāts asinhrons mehānisms, ar ko DNS un daktiloskopijas datu pieprasījumus konvertē par SMTP e-pasta sūtījumiem. Ņemot vērā drošības apsvērumus, kā SMTP protokola paplašinājumu izmantos s/MIME mehānismu, lai tīklā nodrošinātu drošu datu pārraidi visā sakaru tuneļa garumā (*true end-to-end secure tunnel*).

Operatīvo *Trans European Services for Telematics between Administrations* – Eiropas pārvaldes iestāžu saziņas tīklu (*TESTA*) valstis izmanto kā sakaru tīklu, lai apmainītos ar datiem. Par *TESTA* darbību ir atbildīga Eiropas Komisija. Ņemot vērā to, ka valstu DNS datubāzes un pašreizējie valstu piekļuves punkti *TESTA* var atrasties dažādās valstu vietās, piekļuvi *TESTA* var izstrādāt:

1. izmantojot pašreizējo valsts piekļuves punktu vai izveidojot jaunu valsts *TESTA* piekļuves punktu; vai
2. izveidojot drošu vietēju saiti no vietnes, kurā atrodas kompetentas valsts aģentūras pārvaldītā DNS datubāze, līdz pastāvošajam valsts *TESTA* piekļuves punktam.

Protokoli un standarti, ko izmanto, lai īstenotu trešās daļas II sadaļu [Apmaiņa ar DNS, pirkstu nospiedumu un transportlīdzekļu reģistrācijas datiem], ir saskaņā ar atvērtiem standartiem (*open standards*) un prasībām, ko paredzējuši valstu valsts drošības politikas veidotāji.

5.2. Augstākā līmeņa arhitektūra (*Upper Level Architecture*)

Trešās daļas II sadaļas [Apmaiņa ar DNS, pirkstu nospiedumu un transportlīdzekļu reģistrācijas datiem] darbības jomā paredzēts, ka katra valsts darīs pieejamus DNS datus, lai veiktu to apmaiņu ar citām valstīm un/vai lai citas valstis varētu datus izmantot meklēšanā saskaņā ar standartizētu un kopēju datu formātu. Arhitektūra ir veidota tā, lai būtu iespējama jebkura tīkla dalībnieka komunikācija ar jebkuru citu tīkla dalībnieku. Tādējādi nav nedz centrāla datora servera, nedz centralizētas datubāzes, kurā uzglabā DNS profilus.

1.attēls: DNS datu apmaiņas topoloģija

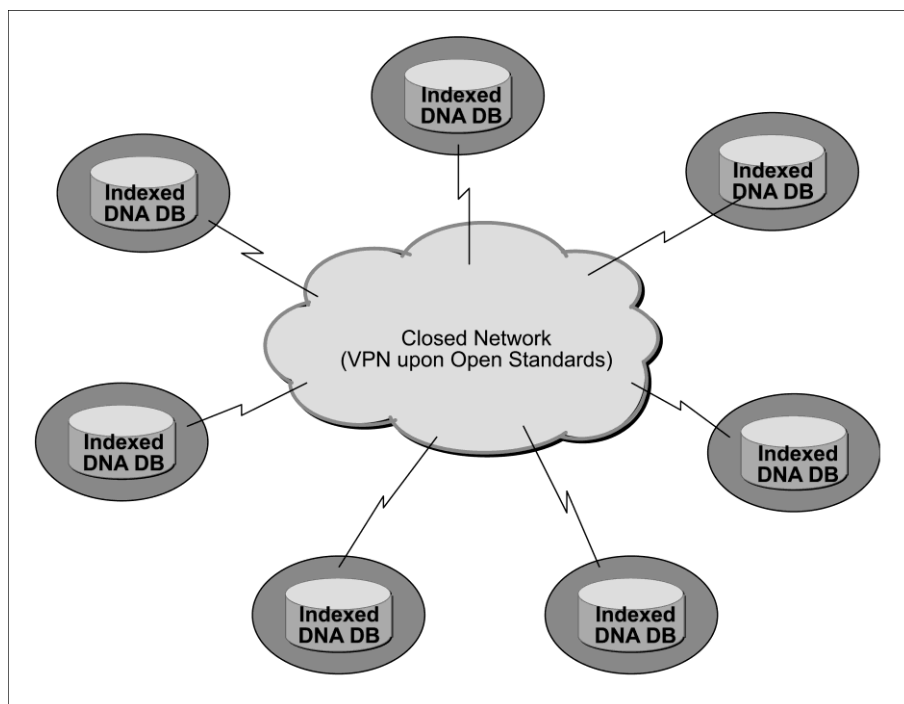

Papildus tam, ka valstu vietnēs ievēro iekšzemes juridiskos ierobežojumus, katra valsts var nolemt, kāda tipa aparatūra un programmatūra būtu jāizmanto, lai tās vietnē veiktu konfigurāciju saskaņā ar trešās daļas II sadaļas [Apmaiņa ar DNS, pirkstu nospiedumu un transportlīdzekļu reģistrācijas datiem] paredzētajām prasībām.

5.3. Drošības standarti un datu aizsardzība

Ir apsvērti un ieviesti trīs drošības līmeņi.

5.3.1. Datu līmenis

DNS profilu datus, ko iesniegusi katra valsts, sagatavo saskaņā ar kopējiem datu aizsardzības standartiem, lai pieprasījuma iesniedzējas valstis saņemtu atbildi, kurā galvenokārt būtu norādīts, vai IR vai NAV konstatēta ATBILSMĒ, kā arī – ja ir konstatēta ATBILSMĒ – norāda identifikācijas numuru, kurā nav iekļauti nekādi personas dati. Pēc tam, kad saņemts paziņojums par ATBILSMĒ, turpmāku izmeklēšanu veiks divpusēji saskaņā ar spēkā esošiem iekšzemes juridiskiem un organizatoriskiem noteikumiem par attiecīgo valstu vietnēm.

5.3.2. Sakaru līmenis

DNS profila informācijas sūtījumus (pieprasījumus un atbildes) pirms pārsūtīšanas citām valstīm šifrēs, izmantojot modernu mehānismu, kas ir saskaņā ar atvērtiem standartiem, piemēram, *s/MIME*.

5.3.3. Pārsūtīšanas līmenis

Visus šifrētos DNS profila informācijas sūtījumus pārsūtīs citām valstīm, starptautiskā mērogā izmantojot virtuālu privātu tunelēšanas sistēmu (*tunneling system*), ko apsaimnieko uzticams tīkla pakalpojumu sniedzējs, valstu mērogā savukārt nodrošinot drošas saites ar tunelēšanas sistēmu, par

kurām ir atbildīgas attiecīgās valstis. Tādai virtuālai privātai tunelēšanas sistēmai nav savienojuma punktu ar atklātībā pieejamo internetu.

5.4. Šifrēšanas mehānisma protokoli un standarti: s/MIME un saistītas pakotnes (packages)

Lai šifrētu DNS profila informācijas sūtījumus, izmantos atvērtā standarta protokola *s/MIME* paplašinājumu, ko pievienos e-pasta standartam *SMTP*. Protokols *s/MIME* (V3) ļauj izmantot parakstītus sūtījumus, drošības iezīmes (*security labels*) un drošus e-pastu sarakstus, turklāt tas ir papildu slānis (*layer*) CMS sintaksei (*Cryptographic Message Syntax – CMS*), kas ir Interneta tehniskās uzdevumgrupas (*IETF*) specifikācija, lai nodrošinātu sūtījumu kriptogrāfisku aizsardzību. To var izmantot, lai digitāli parakstītu, apstrādātu (*digest*), autentificētu vai šifrētu jebkuru digitālu datu formu.

s/MIME mehānisma pamatā esošajam un tajā izmantotajam sertifikātam (*certificate*) ir jāatbilst X.509 standartam. Lai nodrošinātu ar citām Prīmes lietojumprogrammām kopējus standartus un procedūras, *s/MIME* šifrēšanas darbībām vai darbībām, ko paredzēts veikt dažādās komercializētās, publiski pieejamās sistēmās (*Commercial Product of the Shelves – COTS*) piemēro šādus noteikumus:

- darbību secība ir šāda: no sākuma šifrē, pēc tam paraksta,
- šifrēšanas algoritmu *AES* (*Advanced Encryption Standard*) ar 256 bitu atslēgas garumu (*key length*) un *RSA* ar 1024 bitu atslēgas garumu attiecīgi piemēro simetriskai un asimetriskai šifrēšanai,
- piemēro jaucejfunkcijas algoritmu ("*hash algorithm*") *SHA-1*.

s/MIME funkcionalitāte ir integrēta ļoti daudzās modernās e-pasta programmatūras pakotnēs, tostarp *Outlook*, *Mozilla Mail*, kā arī *Netscape Communicator 4.x*, turklāt to izmanto savstarpējā komunikācijā visās galvenās e-pastu programmatūru pakotnēs.

Tā kā *s/MIME* standartu ir vienkārši integrēt visu valstu vietņu IT infrastruktūrā, tas ir izvēlēts kā lietderīgs mehānisms, lai nodrošinātu saziņas drošības līmeni. Lai efektīvāk sasniegtu mērķi "Konceptijas pierādījums" ("*Proof of Concept*") un lai mazinātu izmaksas, DNS datu apmaiņas prototipa pamatā savukārt ir izvēlēts atvērtais standarts *JavaMail API*. *JavaMail API* nodrošina vienkāršas e-pastu šifrēšanas un atšifrēšanas funkcijas, izmantojot *s/MIME* un/vai *OpenPGP*. Iecere ir sniegt vienu viegli izmantojamu API saskarni tiem e-pasta klientiem, kas vēlas sūtīt un saņemt šifrētus e-pastus, izmantojot vienu no abiem populārākajiem e-pastu šifrēšanas formātiem. Tāpēc jebkāds moderns *JavaMail API* īstenojums būs pietiekams, lai izpildītu trešās daļas II sadaļā [Apmaiņa ar DNS, pirkstu nospiedumu un transportlīdzekļu reģistrācijas datiem] izvirzītās prasības, piemēram, *Bouncy Castle JCE* (*Java Cryptographic Extension*) izstrādājums, ko izmantos, lai īstenotu *s/MIME* standartu, kas būtu visu valstu starpā veidotās DNS datu apmaiņas sistēmas prototipa pamatā.

5.5. Lietojumprogrammu arhitektūra

Katra valsts citām valstīm iesniedz standartizētus DNS profilu datus, kas saskan ar pašreizējo kopējo *ICD*. To var izdarīt, sniedzot loģisku pārskatu par konkrētu valstu datubāzēm vai nodrošinot fiziski eksportētu datubāzi (indeksētu datubāzi).

Lietojumprogrammas darbības loģiku neatkarīgi no izmantotā izstrādājuma īsteno četri šādi galvenie komponenti: e-pasta serveris/*s/MIME*, lietojumprogrammas serveris, datu struktūras protokols

(Data Structure Area), lai veiktu datu ienesi (*fetching*) un ievadišanu (*feeding*) un reģistrētu saņemtos un nosūtītos sūtījumus, kā arī sakritību apstrādes sistēma (*Match Engine*).

Lai visām valstīm atvieglotu komponentu integrāciju to attiecīgajās valstu vietnēs, ir īstenota īpaša kopēja funkcionalitāte, izmantojot atvērto avotu komponentus, ko katra valsts var izvēlēties saskaņā ar savu IT politiku un noteikumiem. Tā kā ir paredzēts īstenot neatkarīgas iezīmes, lai gūtu piekļuvi indeksētām datubāzēm, kurās iekļauti ar trešās daļas II sadaļu [Apmaiņa ar DNS, pirkstu nospiedumu un transportlīdzekļu reģistrācijas datiem] reglamentētie DNS profili, katra valsts var brīvi izraudzīties aparatūras un programmatūras platformu, tostarp datubāzi un operētājsistēmas.

Ir izstrādāts un pastāvošajā kopējā tīklā sekmīgi pārbaudīts DNS datu apmaiņas prototips. Versija 1.0 jau darbojas reāla darba apstākļos, un to izmanto, veicot ikdienas darbības. Valstis var izmantot kopīgi izstrādātus IT izstrādājumus, tomēr tās var arī attīstīt savus izstrādājumus. Kopējā izstrādājuma komponentus uzturēs, piemēros un turpinās attīstīt saskaņā ar izmaiņām IT tehnoloģijās, kriminālistikā un/vai saskaņā ar funkcionālām policijas vajadzībām.

2.attēls: Lietojumprogrammas topoloģijas pārskats

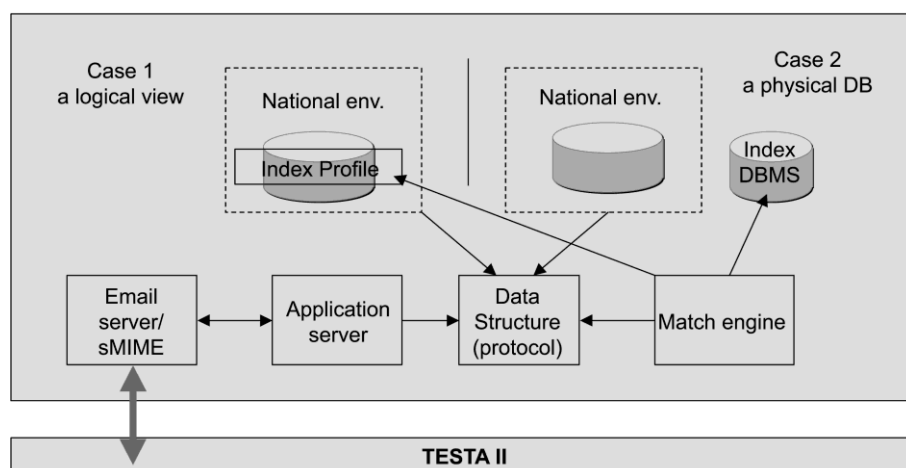

5.6. Lietojumprogrammas arhitektūrā izmantotie protokoli un standarti:

5.6.1. XML

DNS datu apmaiņā kā pielikumu *SMTP* e-pasta sūtījumiem pilnībā izmantos *XML* shēmu. Paplašināmās iezīmēšanas valoda (*eXtensible Markup Language – XML*) ir Pasaules tīmekļa konsorcijs (*W3C*) ieteikta vispārēja iezīmēšanas valoda (*markup language*), lai izstrādātu īpašas iezīmēšanas valodas, kas ļautu aprakstīt daudzus dažādu tipu datus. DNS profila apraksts, kas ir piemērots, lai visas valstis apmainītos ar datiem, ir izstrādāts, *ICD* dokumentos izmantojot *XML* valodu un *XML* shēmu.

5.6.2. ODBC

Atvērto datubāzu savienojamība (*Open DataBase Connectivity*) dod iespēju izmantot standarta programmatūras *API* saskarnes metodi, lai piekļūtu datubāzu pārvaldības sistēmām (*database management systems*), turklāt tā darbojas neatkarīgi no programmēšanas valodām, datubāzes un operētājsistēmām. Tomēr *ODBC* ir arī savi trūkumi. Liela skaita klientu aparatūras administrēšana var

būt saistīta ar daudziem draiveriem un DLLs. Šī sarežģītība var palielināt sistēmas administrēšanas izmaksas.

5.6.3. JDBC

Java datubāzes savienojamība (*Java DataBase Connectivity – JDBC*) ir API saskarne ar Java programmēšanas valodu, ar ko nosaka, kā klients piekļūst datubāzei. Pretstatā *ODBC*, lietojot *JDBC*, darbvīrsmā (*desktop*) nav vajadzīgs lietot konkrētu lokālu *DLLs* kopumu.

Šajā diagrammā ir parādīta katras valsts vietnē veiktās DNS profilu pieprasījumu un atbilžu apstrādes darbību loģika. Gan pieprasījumu, gan atbilžu datu plūsma ir mijiedarbībā ar neitrāliem datiem (*neutral data*), kas aptver dažādu datu kopumus ar kopēju struktūru.

3.attēls. Pārskats par katrā valsts vietnē notiekošo lietojumprogrammu datu plūsmu

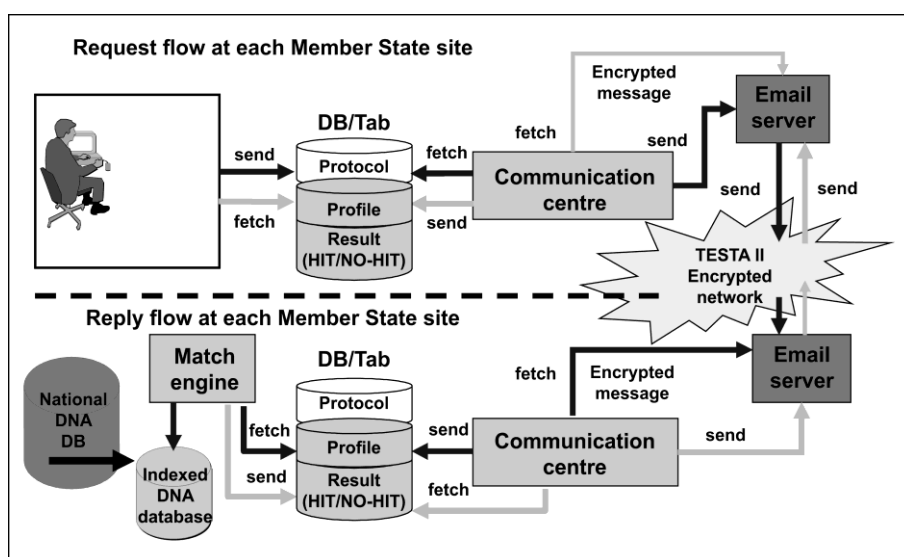

5.7. Saziņas sistēmas

5.7.1. Kopējais saziņas tīkls: TESTA un ar to saistīta infrastruktūra

Lai valstis savstarpēji nosūtītu pieprasījumus un saņemtu atbildes, lietojumprogrammās DNS datu apmaiņai izmantos e-pastu, kas ir asinhrons mehānisms. Tā kā katrai valstij ir vismaz viens valsts piekļuves punkts TESTA tīklam, DNS datu apmaiņu veiks, izmantojot TESTA tīklu. TESTA tīklā e-pasta releja serveris dod iespēju izmantot vairākus papildu pakalpojumus. Papildus tam, ka TESTA tīklā uztur īpašas e-pasta sistēmas, tās infrastruktūra var īstenot e-pasta sarakstu izsūtīšanu un maršrutēšanas principus. Tas ļauj TESTA tīklu izmantot par datu sadales sistēmu (*clearing house*) tām iestādēm adresētiem sūtījumiem, kuras ir savienotas ar ES domēniem. Var uzstādīt arī vīrusu apkarošanas mehānismus.

TESTA e-pasta releja pamatā ir augstas pieejamības aparatūras platforma (*high availability hardware platform*), kura ir izvietota centrālajā TESTA lietojumprogrammas objektā un kuru aizsargā ar ugunssienu. TESTA tīkla domēna vārdu sistēma (*Domain Name Systems – DNS*) pārveidos resursu norādes IP adresēs un slēps adresēto informāciju no lietotāja un no lietojumprogrammas.

5.7.2. Drošības apsvērumi

TESTA sistēma ir īstenota saskaņā ar virtuāla privāta tīkla (*Virtual Private Network – VPN*) koncepciju. VPN tīklu izveidē izmantoto marķējumu komutācijas tehnoloģiju (*Tag Switching Technology*) attīstīs, lai tā strādātu ar vairākprotokolu iezīmju komutāciju (*Multi-Protocol Label Switching – MPLS*) standartu, ko ir izstrādājusi Interneta tehniskā uzdevumgrupa (*IETF*).

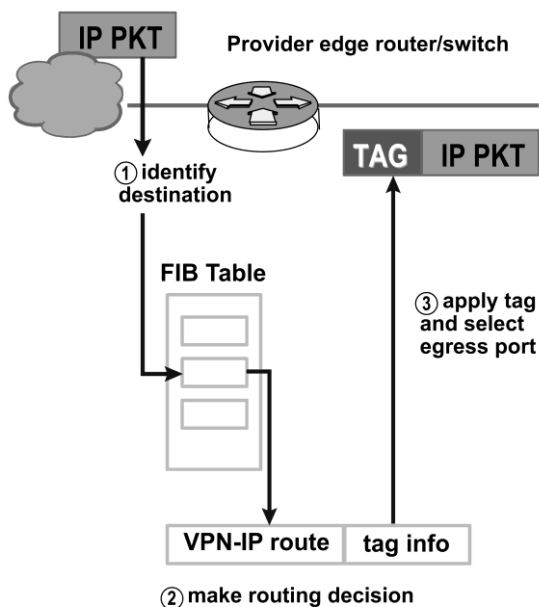

MPLS ir IETF standarta tehnoloģija, ar ko paātrina tīklā notiekošās datu plūsmas ātrumu, izvairoties no starpnieku maršrutētāju (*intermediate routers (hops)*) veiktas pakešu analīzes. To dara, pamatojoties uz tā sauktajām iezīmēm (*labels*), ko paketei pievieno pamatsistēmas malas maršrutētāji (*edge routers of the backbone*), pamatojoties uz pārsūtīšanas informācijas bāzē (*forwarding information base – FIB*) iekļauto informāciju. Iezīmes izmanto arī, lai īstenotu virtuālus privātus tīklus (*VPN*).

MPLS ļauj gūt labumu gan no 3. slāņa maršrutēšanas (*layer 3 routing*), gan izmantot 2. slāņa komutāciju (*layer 2 switching*) priekšrocības. Tā kā IP adresēm, pārsūtot caur pamatsistēmu (*backbone*), nenotiek to izvērtējums, MPLS neuzliek nekādus ierobežojumus IP adresēšanai.

Turklāt e-pastu sūtījumiem TESTA tīklā piemēro s/MIME šifrēšanas mehānismu. Nezinot atslēgu un bez pareiza sertifikāta, šajā tīklā nav iespējams atšifrēt sūtījumus.

5.7.3. Saziņas tīklā izmantotie protokoli un standarti

5.7.3.1. SMTP

Vienkāršo pasta pārsūtīšanas protokolu (*SMTP*) faktiski internetā izmanto kā e-pasta pārsūtīšanas standartu. SMTP standarts ir samērā vienkāršs teksta protokols, kurā ir norādīts viens vai vairāki sūtījuma saņēmēji un pēc tam notiek sūtījuma teksta pārsūtīšana. SMTP standarts saskaņā ar IETF norādēm izmanto TCP protokola 25. pieslēgvietu (*port*). Lai attiecīgam domēna vārdam noteiktu SMTP serveri, izmanto MX (*Mail eXchange*) DNS (*Domain Name Systems*) sistēmas ierakstu.

Tā kā šis protokols sākotnēji bija teksta formāta *ASCII* standartkods, pastāvēja bināru datņu apstrādes problēmas. Tādus standartus kā *MIME* izstrādāja, lai varētu kodēt bināras datnes to pārsūtīšanai, izmantojot *SMTP*. Pašlaik vairums *SMTP* serveru darbojas ar *8BITMIME* un *s/MIME* paplašinājumu, kas ļauj bināras datnes pārsūtīt gandrīz tikpat viegli kā parastu tekstu. *s/MIME* apstrādes noteikumi ir aprakstīti iedaļā *s/MIME* (skatīt 5.4. iedaļu).

SMTP ir stūmējtehnoloģijas protokols ("*push*" *protocol*), kas nedod iespēju no attālas piekļuves servera izmantot vilcējtehnoloģijas un pēc pieprasījuma lejupielādēt ("*pull*") sūtījumus. Lai to darītu, pasta klients izmanto *POP3* vai *IMAP*. Lai veiktu DNS datu apmaiņu, ir pieņemts lēmums izmantot *POP3* protokolu.

5.7.3.2. *POP*

Vietēji e-pasta klienti izmanto pasta nodaļas protokola 3. versiju (*Post Office Protocol version 3 – POP3*), kas ir lietojumslāņa (application-layer) interneta standarta protokols, lai e-pastam piekļūtu no attāla servera, izmantojot *TCP/IP* savienojumu. Ar *SMTP* protokola *SMTP Submit* profilu e-pasta klienti sūta sūtījumus internetā vai privātā tīklā (*corporate network*). *MIME* izmanto kā standartu pielikumiem un e-pastu tekstam, kas nav *ASCII* standartkodā. Kaut gan, izmantojot gan *POP3*, gan *SMTP* protokolu, nav vajadzīgs, lai e-pasti būtu *MIME* standartā, tomēr *MIME* parasti izmanto interneta e-pastos, tāpēc *POP* klientiem arī ir jāsaprot un jāizmanto *MIME* standarts. Tāpēc trešās daļas II sadaļā [Apmaiņa ar DNS, pirkstu nospiedumu un transportlīdzekļu reģistrācijas datiem] paredzētajās saziņas darbībās iekļaus *POP* komponentus.

5.7.4. *Tīkla adrešu piešķire*

Darbības vide

Eiropas IP reģistrācijas iestāde (*European IP registration authority – RIPE*) pašlaik *TESTA* vajadzībām ir atvēlējusi īpašu B klases apakštīkla adrešu kopumu (*half B class subnet*). IP adreses valstīm piešķir, pamatojoties uz ģeogrāfisku Eiropas shēmu. Datu apmaiņa valstu starpā saistībā ar trešās daļas II sadaļu [Apmaiņa ar DNS, pirkstu nospiedumu un transportlīdzekļu reģistrācijas datiem] notiek Eiropas mēroga loģiski slēgtā IP tīklā.

Testēšanas vide

Lai ikdienā visām valstīm, kas pieslēgušās tīklam, nodrošinātu efektīvus darbības apstākļus, slēgtā tīklā jāizveido testēšanas sistēma, kurai pieslēgtos valstis, kas gatavojas pievienoties tīklam. Attiecīgo valstu vietnēs būtu jādara pieejams precīzētu parametru saraksts, tostarp IP adreses, tīkla iestatījumi, e-pasta domēni, kā arī lietojuma lietotāja konti. Turklāt testēšanas nolūkos ir izveidots DNS pseidoprofilu kopums.

5.7.5. *Konfigurācijas parametri*

Ir izveidota droša e-pastu sistēma, izmantojot domēnu eu-admin.net. Šis domēns un tā adreses nebūs pieejamas no adresēm, kas neatrodas ES *TESTA* tīkla domēnā, jo vārdus atpazītu tikai *TESTA* centrālais DNS serveris, kas nav pieslēgts internetam.

TESTA vietņu adrešu (resursdatora vārdu) kartēšanu (*mapping*) attiecībā uz to IP adresēm veic *TESTA* DNS sistēma. Attiecībā uz katru lokālo domēnu šim *TESTA* centrālajam DNS serverim pievienos e-pasta ierakstu, kas visus *TESTA* lokāliem domēniem sūtītos e-pasta sūtījumus pārsūtīs *TESTA*

centrālajam pasta relejam. Šis TESTA centrālais pasta relejs pēc tam tos pārsūtīs konkrētiem lokālā domēna e-pasta serveriem, izmantojot lokālā domēna e-pasta adreses. Šādi pārsūtīt e-pastu, tajos iekļautā nozīmīgā informācija būs nosūtīta, izmantojot tikai Eiropas mēroga slēgto tīkla infrastruktūru un apejot nedrošo internetu.

Visu valstu vietnēs jāizveido apakšdomēni (kursīvā treknrakstā) saskaņā ar šādu sintaksi:

“application-type.State-code.pruem.testa.eu”, kur:

"State-code"(valsts kods) ir valstu divu burtu kods (t. i., AT, BE u. c.);

savukārt "application-type" (lietojuma tips) ir viena no vienībām: DNA, FP un CAR.

Minētās sintakses piemērošanai vajadzīgie valstu apakšdomēni ir parādīti šajā tabulā:

Valstu apakšdomēnu sintakse (States' sub domains syntax)

State	Sub Domains	Comments
BE	dna.be.pruem.testa.eu	
	fp.be.pruem.testa.eu	
	car.be.pruem.testa.eu	
	test.dna.be.pruem.testa.eu	
	test.fp.be.pruem.testa.eu	
	test.car.be.pruem.testa.eu	
BG	dna.bg.pruem.testa.eu	
	fp.bg.pruem.testa.eu	
	car.bg.pruem.testa.eu	
	test.dna.bg.pruem.testa.eu	
	test.fp.bg.pruem.testa.eu	
	test.car.bg.pruem.testa.eu	
CZ	dna.cz.pruem.testa.eu	
	fp.cz.pruem.testa.eu	
	car.cz.pruem.testa.eu	

Par šo dokumentu ir vienojusies Eiropas Savienība un Apvienotā Karaliste, un tas ir tikai informācijai. Līdz dokumenta piemērošanas dienai no tā nevar atvasināt nekādas tiesības. Pantu numerācija ir provizoriskska.

	test.dna.cz.pruem.testa.eu	
	test.fp.cz.pruem.testa.eu	
	test.car.cz.pruem.testa.eu	
DK	dna.dk.pruem.testa.eu	
	fp.dk.pruem.testa.eu	
	car.dk.pruem.testa.eu	
	test.dna.dk.pruem.testa.eu	
	test.fp.dk.pruem.testa.eu	
	test.car.dk.pruem.testa.eu	
DE	dna.de.pruem.testa.eu	
	fp.de.pruem.testa.eu	
	car.de.pruem.testa.eu	
	test.dna.de.pruem.testa.eu	
	test.fp.de.pruem.testa.eu	
	test.car.de.pruem.testa.eu	
EE	dna.ee.pruem.testa.eu	
	fp.ee.pruem.testa.eu	
	car.ee.pruem.testa.eu	
	test.dna.ee.pruem.testa.eu	
	test.fp.ee.pruem.testa.eu	
	test.car.ee.pruem.testa.eu	
IE	dna.ie.pruem.testa.eu	
	fp.ie.pruem.testa.eu	
	car.ie.pruem.testa.eu	

Par šo dokumentu ir vienojusies Eiropas Savienība un Apvienotā Karaliste, un tas ir tikai informācijai. Līdz dokumenta piemērošanas dienai no tā nevar atvasināt nekādas tiesības. Pantu numerācija ir provizoriskska.

	test.dna.ie.pruem.testa.eu	
	test.fp.ie.pruem.testa.eu	
	test.car.ie.pruem.testa.eu	
EL	dna.el.pruem.testa.eu	
	fp.el.pruem.testa.eu	
	car.el.pruem.testa.eu	
	test.dna.el.pruem.testa.eu	
	test.fp.el.pruem.testa.eu	
	test.car.el.pruem.testa.eu	
ES	dna.es.pruem.testa.eu	
	fp.es.pruem.testa.eu	
	car.es.pruem.testa.eu	
	test.dna.es.pruem.testa.eu	
	test.fp.es.pruem.testa.eu	
	test.car.es.pruem.testa.eu	
FR	dna.fr.pruem.testa.eu	
	fp.fr.pruem.testa.eu	
	car.fr.pruem.testa.eu	
	test.dna.fr.pruem.testa.eu	
	test.fp.fr.pruem.testa.eu	
	test.car.fr.pruem.testa.eu	
HR	dna.hr.pruem.testa.eu	
	fp.hr.pruem.testa.eu	
	car.hr.pruem.testa.eu	

	test.dna.hr.pruem.testa.eu	
	test.fp.hr.pruem.testa.eu	
	test.car.hr.pruem.testa.eu	
IT	dna.it.pruem.testa.eu	
	fp.it.pruem.testa.eu	
	car.it.pruem.testa.eu	
	test.dna.it.pruem.testa.eu	
	test.fp.it.pruem.testa.eu	
	test.car.it.pruem.testa.eu	
CY	dna.cy.pruem.testa.eu	
	fp.cy.pruem.testa.eu	
	car.cy.pruem.testa.eu	
	test.dna.cy.pruem.testa.eu	
	test.fp.cy.pruem.testa.eu	
	test.car.cy.pruem.testa.eu	
LV	dna.lv.pruem.testa.eu	
	fp.lv.pruem.testa.eu	
	car.lv.pruem.testa.eu	
	test.dna.lv.pruem.testa.eu	
	test.fp.lv.pruem.testa.eu	
	test.car.lv.pruem.testa.eu	
LT	dna.lt.pruem.testa.eu	
	fp.lt.pruem.testa.eu	
	car.lt.pruem.testa.eu	

Par šo dokumentu ir vienojusies Eiropas Savienība un Apvienotā Karaliste, un tas ir tikai informācijai. Līdz dokumenta piemērošanas dienai no tā nevar atvasināt nekādas tiesības. Pantu numerācija ir provizoriskska.

	test.dna.lt.pruem.testa.eu	
	test.fp.lt.pruem.testa.eu	
	test.car.lt.pruem.testa.eu	
LU	dna.lu.pruem.testa.eu	
	fp.lu.pruem.testa.eu	
	car.lu.pruem.testa.eu	
	test.dna.lu.pruem.testa.eu	
	test.fp.lu.pruem.testa.eu	
	test.car.lu.pruem.testa.eu	
HU	dna.hu.pruem.testa.eu	
	fp.hu.pruem.testa.eu	
	car.hu.pruem.testa.eu	
	test.dna.hu.pruem.testa.eu	
	test.fp.hu.pruem.testa.eu	
	test.car.hu.pruem.testa.eu	
MT	dna.mt.pruem.testa.eu	
	fp.mt.pruem.testa.eu	
	car.mt.pruem.testa.eu	
	test.dna.mt.pruem.testa.eu	
	test.fp.mt.pruem.testa.eu	
	test.car.mt.pruem.testa.eu	
NL	dna.nl.pruem.nl.testa.eu	
	fp.nl.pruem.testa.eu	
	car.nl.pruem.testa.eu	

Par šo dokumentu ir vienojusies Eiropas Savienība un Apvienotā Karaliste, un tas ir tikai informācijai. Līdz dokumenta piemērošanas dienai no tā nevar atvasināt nekādas tiesības. Pantu numerācija ir provizoriska.

	test.dna.nl.pruem.testa.eu	
	test.fp.nl.pruem.testa.eu	
	test.car.nl.pruem.testa.eu	
AT	dna.at.pruem.testa.eu	
	fp.at.pruem.testa.eu	
	car.at.pruem.testa.eu	
	test.dna.at.pruem.testa.eu	
	test.fp.at.pruem.testa.eu	
	test.car.at.pruem.testa.eu	
PL	dna.pl.pruem.testa.eu	
	fp.pl.pruem.testa.eu	
	car.pl.pruem.testa.eu	
	test.dna.pl.pruem.testa.eu	
	test.fp.pl.pruem.testa.eu	
	test.car.pl.pruem.testa.eu	
PT	dna.pt.pruem.testa.eu	
	fp.pt.pruem.testa.eu	
	car.pt.pruem.testa.eu	
	test.dna.pt.pruem.testa.eu	
	test.fp.pt.pruem.testa.eu	
	test.car.pt.pruem.testa.eu	
RO	dna.ro.pruem.testa.eu	
	fp.ro.pruem.testa.eu	
	car.ro.pruem.testa.eu	

Par šo dokumentu ir vienojusies Eiropas Savienība un Apvienotā Karaliste, un tas ir tikai informācijai. Līdz dokumenta piemērošanas dienai no tā nevar atvasināt nekādas tiesības. Pantu numerācija ir provizoriskska.

	test.dna.ro.pruem.testa.eu	
	test.fp.ro.pruem.testa.eu	
	test.car.ro.pruem.testa.eu	
SI	dna.si.pruem.testa.eu	
	fp.si.pruem.testa.eu	
	car.si.pruem.testa.eu	
	test.dna.si.pruem.testa.eu	
	test.fp.si.pruem.testa.eu	
	test.car.si.pruem.testa.eu	
SK	dna.sk.pruem.testa.eu	
	fp.sk.pruem.testa.eu	
	car.sk.pruem.testa.eu	
	test.dna.sk.pruem.testa.eu	
	test.fp.sk.pruem.testa.eu	
	test.car.sk.pruem.testa.eu	
FI	dna.fi.pruem.testa.eu	
	fp.fi.pruem.testa.eu	
	car.fi.pruem.testa.eu	
	test.dna.fi.pruem.testa.eu	
	test.fp.fi.pruem.testa.eu	
	test.car.fi.pruem.testa.eu	
SE	dna.se.pruem.testa.eu	
	fp.se.pruem.testa.eu	
	car.se.pruem.testa.eu	

	test.dna.se.pruem.testa.eu	
	test.fp.se.pruem.testa.eu	
	test.car.se.pruem.testa.eu	
UK	dna.uk.pruem.testa.eu	
	fp.uk.pruem.testa.eu	
	car.uk.pruem.testa.eu	
	test.dna.uk.pruem.testa.eu	
	test.fp.uk.pruem.testa.eu	
	test.car.uk.pruem.testa.eu	

2. NODAĻA: Daktiloskopijas datu apmaiņa (saskarņu kontroles dokuments – *interface control document*)

Dokumentu saskarne "*Control Document* (dokumentu kontrole)" ir izstrādāta, lai noteiktu prasības, ka jāievēro, valstīm savstarpēji veicot daktiloskopijas informācijas apmaiņu, izmantojot automatizētas pirkstu nospiedumu identifikācijas sistēmas (*Automated Fingerprint Identification Systems – AFIS*). Tajā ir izmantots Interpola īstenotais *ANSI/NIST-ITL 1-2000 (INT-I, Version 4.22b)*.

Šī versija attiecas uz visām 1. tipa, 2. tipa, 4. tipa, 9. tipa, 13. tipa un 15. tipa loģisku ierakstu pamatdefinīcijām, kuras ir vajadzīgas daktiloskopijas apstrādei, kurā izmanto attēlus un papildrīniju detaļas.

1. Datņu satura pārskats

Vienā daktiloskopijas datnē ir vairāki loģiski elementi. Oriģinālajā *ANSI/NIST-ITL 1-2000* standartā ir sešpadsmit dažādu tipu elementu. Attiecīgas *ASCII* nošķirējzīmes lieto, nodalot katru ierakstu, un ierakstos – laukus un pakārtotus laukus.

Tikai sešu tipu ierakstus lieto, lai datu izcelsmes aģentūra dalītos informācijā ar datu saņēmēju aģentūru:

1. tips	→	informācija par darbību
2. tips	→	burtu un skaitļu dati par personām un attiecīgām lietām
4. tips	→	melnbalti tonāli daktiloskopiski attēli ar lielu izšķirtspēju

9. tips	→	papilārlīniju detaļu uzskaitījums
13. tips	→	ierakstīti latenti attēli ar maināmu izšķirtspēju
15. tips	→	ierakstīti plaukstu nospiedumu attēli ar maināmu izšķirtspēju

1.1. 1. tips – datnes galvene

Šajos ierakstos ir maršrutēšanas informācija un informācija par pārējo datnes struktūru. Šajos ierakstos ir noteikti arī darbību tipi, kas atbilst šādām plašām kategorijām.

1.2. 2. tips – apraksts

Šajos ierakstos ir tekstuāla informācija, kas attiecas gan uz sūtītāju, gan uz saņēmēju aģentūru.

1.3. 4. tips – melnbalti tonāli attēli ar lielu izšķirtspēju

Tādus ierakstus izmanto, lai dalītos ar melnbaltiem tonāliem daktiloskopijas attēliem, kas ir nolasīti ar lielu (astoņu bitu) izšķirtspēju, 500 pikseliem collā. Daktiloskopijas attēlus saspiež, izmantojot *WSQ* algoritmu, ar koeficientu līdz 15:1. Nelieto citus saspiešanas algoritmus vai nesaspiešus attēlus.

1.4. 9. tips – ierakstītas papildārlīniju detaļas

9. tipa ierakstus izmanto, lai veiktu apmaiņu ar papildārlīniju parametriem vai papildārlīniju detaļu datiem. Viens iemesls to izmantojumam ir izvairīties no nevajadzīgas *AFIS* kodēšanas procesu atkārtotāšanās un arī – lai varētu pārraidīt *AFIS* kodus, kuros ir mazāk datu nekā atbilstošos attēlos.

1.5. 13. tips – ierakstīti latenti attēli ar maināmu izšķirtspēju

Tādus ierakstus izmanto, lai apmainītos ar ierakstītiem latentiem pirkstu nospiedumu attēliem ar maināmu izšķirtspēju un latentiem plaukstu nospiedumu attēliem, kā arī ar tekstuālu burtu un skaitļu informāciju. Skenēto attēlu izšķirtspējai ir jābūt 500 pikseliem collā ar 256 toņu pelēkumu. Ja latentā attēla kvalitāte ir pietiekama, to saspiež, izmantojot *WSQ* algoritmu. Vajadzības gadījumā, savstarpēji vienojoties, attēlu izšķirtspēju var palielināt līdz vairāk nekā 500 pikseliem collā un vairāk nekā līdz 256 toņu pelēkumam. Šādos gadījumos ļoti ieteicams ir lietot *JPEG 2000* (sk. 7. papildinājumu).

1.6. Ierakstīti plaukstu nospiedumu attēli ar maināmu izšķirtspēju

15. tipa marķētus lauka attēlu ierakstus izmanto, lai veiktu apmaiņu ar plaukstu nospiedumu attēliem ar maināmu izšķirtspēju, kā arī ar tekstuālu burtu un skaitļu informāciju. Skenēto attēlu izšķirtspējai ir jābūt 500 pikseliem collā ar 256 toņu pelēkumu. Lai mazinātu visu plaukstu nospiedumu attēlu datu apjomu, tie jāspiež, izmantojot *WSQ* algoritmu. Vajadzības gadījumā, savstarpēji vienojoties, attēlu izšķirtspēju var palielināt līdz vairāk nekā 500 pikseliem collā un vairāk nekā līdz 256 toņu pelēkumam. Šādos gadījumos ļoti ieteicams ir lietot *JPEG 2000* (sk. 7. papildinājumu).

2. Ierakstu forma

Vienā darbību datnē ir viens vai vairāki loģiski ieraksti. Katram loģiskam ierakstam datnē ir vairāki informācijas lauki, kas ir piemēroti attiecīga tipa ierakstiem. Katrā informācijas laukā var būt viens vai vairāki elementāri vienvērtīgi informācijas elementi. Kopumā minētos elementus izmanto, lai atklātu dažādus attiecīgā lauka datu aspektus. Informācijas laukā var būt arī viens vai vairāki sargrupēti informācijas elementi, kas laukā atkārtojas vairākkārt. Tādas informācijas elementu grupas dēvē par pakārtotiem laukiem. Tādējādi informācijas laukā var būt viens vai vairāki pakārtoti informācijas elementu lauki.

2.1. Informācijas nošķirēji

Marķētu lauku loģiskos ierakstos liek lietā informācijas norobežošanas mehānismus, izmantojot četrus *ASCII* informācijas nošķirējus. Norobežota informācija var būt elementi kādā laukā vai pakārtotā laukā, laukos, kas atrodas loģiskos ierakstos, vai arī daudzkārtējos pakārtotos laukos. Informācijas nošķirējus nosaka pēc standarta *ANSI X3.4*. Tādas zīmes izmanto, lai nošķirtu un klasificētu informāciju loģiskā nozīmē. Hierarhiski datnes nošķirēja (*File Separator* – "*FS*") zīme aptver visvairāk informācijas, nākamā ir grupu nošķirēja (*Group Separator* – "*GS*"), ierakstu nošķirēja (*Record Separator* – "*RS*") un visbeidzot vienību nošķirēja (*Unit Separator* – "*US*") zīme. 1. tabulā ir uzskaitīti minētie *ASCII* nošķirēji un aprakstīts to lietojums saskaņā ar minēto standartu.

Informācijas nošķirēji no funkciju viedokļa būtu jāuzskata par norādēm, kāda tipa dati tām seko. Zīme "*US*" nošķir atsevišķus informācijas elementus kādā laukā vai pakārtotā laukā. Tas nozīmē, ka nākamais informācijas elements ir attiecīga lauka vai pakārtota lauka datu fragments. Vairāki pakārtoti lauki vienā laukā, kas ir nošķirts ar "*RS*" zīmi, liecina, ka sākas nākamā atkārtota(-u) informācijas elementa(-u) grupa. Nošķirējzīme "*GS*", ko lieto starp informācijas laukiem, liecina, ka sākas jauns lauks – pirms lauka identifikācijas numura, kas tai tūdaļ seko. Līdzīgi – par jauna loģiska ieraksta sākumu liecina "*FS*" zīme.

Šīm četrām zīmēm ir nozīme tikai tad, ja tās *ASCII* teksta ierakstu laukos lieto kā datu elementu nošķirējas. Šīm zīmēm, kas ir sastopamas bināros attēlu ierakstos un bināros laukos, nav patstāvīgas nozīmes – tās tikai pieder pie datiem, ar kuriem veic apmaiņu.

Parastos apstākļos nevajadzētu būt tukšiem laukiem vai informācijas elementiem, tāpēc starp katriem diviem datu elementiem būtu jābūt tikai vienai nošķirējzīmei. Šim likumam izņēmums ir gadījumos, ja kādā darbībā dati laukos vai informācijas elementos nav pieejami, to nav vai tie nav obligāti, un darbības apstrāde nav atkarīga no tā, vai attiecīgie dati ir pieejami. Tādos gadījumos vairākas un blakus esošas nošķirējzīmes parādīsies kopā, un nošķirējzīmju starpā nevajadzēs iespraust butaforiskus datus.

Uz tādu lauku definīciju, kuri sastāv no trijiem informācijas elementiem, attiecas šādi noteikumi. Ja otrajā informācijas elementā nav informācijas, tad divas blakus esošas "*US*" informācijas nošķirējzīmes atradīsies starp pirmo un trešo informācijas elementu. Ja nav informācijas nedz otrajā, nedz trešajā informācijas elementā, būtu jālieto trīs nošķirējzīmes – divas "*US*" zīmes, kas papildina beigu lauka vai pakārtota lauka nošķirējzīmi. Īsumā – ja viens vai vairāki obligāti vai fakultatīvi lauka vai pakārtota lauka informācijas elementi nav pieejami, būtu jāiesprauž attiecīgs skaits nošķirējzīmju.

Ir iespējams, ka blakus atrodas divas vai vairākas no četrām izmantojamām nošķirējzīmēm. Ja trūkst datu vai tādu nav informācijas elementos, pakārtotos laukos vai laukos, ir par vienu nošķirējzīmi mazāk nekā ir datu elementu, pakārtotu lauku vai prasītu lauku.

1. tabula. Izmantotie nošķirēji				
Code	Type	Description	Hexadecimal Value	Decimal Value
US	Unit Separator	Separates information items	1F	31
RS	Record Separator	Separates subfields	1E	30
GS	Group Separator	Separates fields	1D	29
FS	File Separator	Separates logical records	1C	28

2.2. Ierakstu izkārtojums

Loģiskos ierakstos ar marķētiem laukiem katru izmantoto informācijas lauku numurē saskaņā ar šo standartu. Katra lauka formā ir loģiskā ieraksta tipa numurs, kam seko punkts ".", lauka numurs, kam seko kols ":", kam savukārt seko informācija, kas piederas attiecīgā laukā. Marķētu lauku numurs var būt jebkurš skaitlis no viens līdz deviņi, ko raksta starp punktu "." un kolu ":". To interpretē kā lauka numuru nenegatīvos veselos skaitļos. Tas nozīmē, ka lauks numur "2.123:" ir līdzvērtīgs laukam numur "2.000000123:", un tas ir jāinterpretē tāpat.

Visā šajā dokumentā skaidrojuma trīsciparu skaitļi ir lietoti tādu lauku numurēšanai, kas atrodas katrā šeit aprakstītā marķētu lauku loģiskā ierakstā. Lauku numuri būs doti šādā formā – "TT.xxx:", un "TT" apzīmē vienzīmes vai divzīmju tipa ierakstus, kam seko punkts. Nākamās trīs zīmes ir attiecīgā lauka numurs, kam seko kols. Kolam seko informatīvs ASCII apraksts vai attēla dati.

1. tipa un 2. tipa loģiskos ierakstos ir tikai ASCII teksta datu lauki. Katrā šā tipa ierakstā kā pirmo ASCII lauku ieraksta visu ierakstu pilnībā (arī lauku numurus, kolus un nošķirējzīmes). ASCII datņu nošķirēja "ASCII File Separator – FS" zīme (ar ko apzīmē loģisku ierakstu vai darbību beigas) seko pēdējam ASCII informācijas baitam, un to iekļauj ierakstā.

Pretstatā marķētu lauku jēdzienam 4. tipa ierakstos ir tikai bināri dati, ko ieraksta kā sakārtotus fiksēta garuma binārus laukus. Ierakstu visā garumā ieraksta pirmajā katra ieraksta četrus baitus binārā laukā. Tādiem bināriem ierakstiem nepieraksta ne ieraksta numuru līdz ar punktu, ne lauka identifikācijas numuru līdz ar sekojošu kolu. Turklāt, tā kā tādu ierakstu lauku garumi ir vai nu fiksēti, vai konkrēti noteikti, nevienam no četrām nošķirējzīmēm ("US", "RS", "GS" vai "FS") neinterpretē citādi kā vien binārus datus. Bināros ierakstos "FS" zīmi nelieto kā ierakstu nošķirēju vai darbības beigu zīmi.

3. 1. tipa loģiski dati – datnes galvene

Šajā ierakstā ir aprakstīta datnes struktūra, datnes tips un dota cita svarīga informācija. Zīmju kompleksā, ko izmanto 1. tipa laukos, ir tikai 7 bitu ANSI kods savstarpējai informācijas apmaiņai.

3.1. 1. tipa loģisku datu lauki

3.1.1. 1.001. lauks – loģiska ieraksta garums (Logical Record Length – LEN)

Šajā laukā ir visa 1. tipa loģiskā ieraksta baitu kopskaits. Lauks sākas ar "1.001:", kam seko ieraksta kopgarums, kurā ietverta katra zīme, kas atrodas katrā laukā, un informācijas nošķirēji.

3.1.2. 1.002. lauks – versijas numurs (*Version Number – VER*)

Lai lietotāji zinātu, kādu *ANSI/NIST* standarta versiju lieto programmatūra vai sistēma, kas izstrādā datni, šajā četru baitu laukā ir konkrēti norādīts īstenotā standarta versijas numurs. Pirmie divi baiti norāda uz pamatversijas atsauces numuru, nākamie divi – uz mazāk būtisku uzlabojumu numuru. Piemēram, oriģinālais 1986. gada standarts būtu uzskatāms par pirmo versiju, un to apzīmētu ar "0100", bet pašreizējais *ANSI/NIST-ITL 1-2000* standarts ir "0300".

3.1.3. 1.003. lauks – datnes saturs (*File Content – CNT*)

Šajā laukā ir uzskaitīts katrs datnes ieraksts pēc ieraksta tipa un secība, kādā ieraksti ir fiksēti loģiskā datnē. Tajā ir viens vai vairāki pakārtoti lauki, un katrā no tiem savukārt ir divi informācijas elementi, kuros ir aprakstīts vienīgais loģiskais ieraksts, kas atrodas aplūkojamā datnē. Pakārtotos laukus aizpilda tādā pašā secībā, kā ieraksta un pārraida ierakstus.

Pirmais informācijas elements pirmajā pakārtotajā laukā ir "1", lai dotu atsauci uz 1. tipa ierakstu. Tam seko otrs informācijas elements, kurā ir pārējo datnes ierakstu skaits. Turklāt skaits ir vienāds ar 1.003. lauka atlikušo pakārtoto lauku skaitu.

Katrs no atlikušajiem pakārtotajiem laukiem ir saistīts ar vienu ierakstu datnē, un pakārtoto lauku secība atbilst ierakstu secībai. Katrā pakārtotā laukā ir divi informācijas elementi. Ar pirmo identificē ieraksta tipu. Otrais ir ieraksta *IDC*. "US" zīmi lieto, lai nošķirtu abus informācijas elementus.

3.1.4. 1.004. lauks – darbību tips (*Type of Transaction – TOT*)

Šajā laukā ir mnemonisks kods (piekļuves atslēga) no trijiem burtiem, kurš apzīmē darbības tipu. Kodi var atšķirties no tiem kodiem, ko lieto citos *ANSI/NIST* standartu īstenojumos.

CPS: (Criminal Print-to-Print Search) – meklējumi, salīdzinot kriminālnoziedznieku atstātos nospiedumus. Šī darbība ir pieprasījums nospiedumu datubāzē meklēt ierakstus, kas attiecas uz kādu kriminālnoziedznieku. Attiecīgās personas atstātos nospiedumus iekļauj datnē kā ar *WSQ* saspiestus attēlus.

Ja dati nebūs atrasti (*No-HIT*), atbildē būs šādi loģiski ieraksti:

- 1 1. tipa ieraksts,
- 1 2. tipa ieraksts.

Ja dati būs atrasti (*HIT*), atbildē būs šādi loģiski ieraksti:

- 1 1. tipa ieraksts,
- 1 2. tipa ieraksts,
- 1-14 4. tipa ieraksti.

CPS TOT ir apkopoti A.6.1. tabulā (6. papildinājums).

PMS: (Print-to-Latent Search) – datu meklējumi neidentificētu latentu nospiedumu datubāzē. Šādu darbību izmanto, ja kādu nospiedumu kompleksa atbilstmi meklē neidentificētu latentu nospiedumu datubāzē (*Unidentified Latent database*). Atbildē būs AFIS meklējumā iegūts lēmums "dati ir atrasti/dati nav atrasti" (*Hit/No-Hit*). Ja ir vairāki neidentificēti latentie nospiedumi, būs vairākas atbildes par SRE darbībām un katrā darbībā būs apstrādāts viens latentais nospiedums. Attiecīgās personas atstātos nospiedumus iekļauj datnē kā ar WSQ saspiestus attēlus.

Ja dati nebūs atrasti (*No-HIT*), atbildē būs šādi loģiski ieraksti:

- 1 1. tipa ieraksts,
- 1 2. tipa ieraksts.

Ja dati būs atrasti (*HIT*), atbildē būs šādi loģiski ieraksti:

- 1 1. tipa ieraksts,
- 1 2. tipa ieraksts,
- 1 13. tipa ieraksts.

PMS TOT ir apkopoti A.6.1. tabulā (6. papildinājums).

MPS: (Latent-to-Print Search) – latentu nospiedumu datu meklējumi nospiedumu datubāzē. Šādu darbību izmanto, ja latentie nospiedumi ir jāmeklē nospiedumu datubāzē. Datnē iekļauj informāciju par latentām papildārlīniju detaļām un attēlu (saspiestu ar WSQ).

Ja dati nebūs atrasti (*No-HIT*), atbildē būs šādi loģiski ieraksti:

- 1 1. tipa ieraksts,
- 1 2. tipa ieraksts.

Ja dati būs atrasti (*HIT*), atbildē būs šādi loģiski ieraksti:

- 1 1. tipa ieraksts,
- 1 2. tipa ieraksts,
- 1 4. tipa vai 15. tipa ieraksts.

MPS TOT ir apkopoti A.6.4. tabulā (6. papildinājums).

MMS: (Latent-to-Latent Search) – latentu nospiedumu salīdzinājums savā starpā. Veicot šo darbību, datnē ir latents nospiedums, kas jāsalīdzina ar neidentificētu latentu nospiedumu datubāzē (*Unidentified Latent database*) glabātiem datiem, lai noskaidrotu dažādu noziegumu vietu savstarpējo saistību. Datnē ir jāiekļauj informācija par latentām papildārlīniju detaļām un attēls (saspiests ar WSQ).

Ja dati nebūs atrasti (*No-HIT*), atbildē būs šādi loģiski ieraksti:

- 1 1. tipa ieraksts,
- 1 2. tipa ieraksts.

Ja dati būs atrasti (*HIT*), atbildē būs šādi loģiski ieraksti:

- 1 1. tipa ieraksts,
- 1 2. tipa ieraksts,
- 1 13. tipa ieraksts.

MMS TOT ir apkopoti A.6.4. tabulā (6. papildinājums).

SRE: šo darbību datu saņēmēja aģentūra sūta atpakaļ kā atbildi uz iesūtītiem daktiloskopijas datiem. Atbildē būs *AFIS* meklējumā iegūts lēmums "dati ir atrasti/dati nav atrasti" (*Hit/No-Hit*). Ja kandidātu ir vairāki, atpakaļ sūtīs vairākas *SRE* darbības un katram kandidātam būs veltīta viena darbība.

SRE TOT ir apkopoti A.6.2. tabulā (6. papildinājums).

ERR: šo darbību datu saņēmēja *AFIS* sūta atpakaļ kā atbildi, lai norādītu uz kļūdu darbībā. Tajā ir vēstījuma lauks (*message field – ERM*), kurā ir norādīta konstatētā kļūda. Atbildē būs šādi loģiski ieraksti:

- 1 1. tipa ieraksts,
- 1 2. tipa ieraksts.

ERR TOT ir apkopoti A.6.3. tabulā (6. papildinājums).

2. tabula. Pieļaujami darbību kodi						
Transaction Type	Logical Record Type					
	1	2	4	9	13	15
CPS	M	M	M	—	—	—
SRE	M	M	C	— (C in case of latent hits)	C	C
MPS	M	M	—	M (1*)	M	—
MMS	M	M	—	M (1*)	M	—
PMS	M	M	M*	—	—	M*

ERR	M	M	—	—	—	—
-----	---	---	---	---	---	---

Atšifrējums:

M	=	obligāts (<i>Mandatory</i>)
M*	=	var iekļaut tikai vienu no abu tipu ierakstiem
O	=	fakultatīvs (<i>Optional</i>)
C	=	ar nosacījumu, ka dati ir pieejami (<i>Conditional</i>)
—	=	nav piekļuves
1*	=	ar nosacījumu – atkarībā no tā, kādas uzstādītas sistēmas izmanto darbā

3.1.5. 1.005. lauks – darbības datums (*Date of Transaction – DAT*)

Šajā laukā ir norādīts datums, kad darbība ir sākta, un tam ir jāatbilst *ISO* standartapzīmējumam – *YYYYMMDD*,

kur *YYYY* ir gads, *MM* ir mēnesis un *DD* ir mēneša diena. Viencipara skaitļu priekšā liek nulles. Piemēram, "19931004" nozīmē 1993. gada 4. oktobri.

3.1.6. 1.006. lauks – prioritāte (*Priority – PRY*)

Šajā fakultatīvajā laukā ir uzrādīta pieprasījuma prioritāte pakāpēs no 1 līdz 9. "1" ir lielākā prioritāte, un "9" – mazākā. "1. prioritātes" darbības apstrādā uzreiz.

3.1.7. 1.007. lauks – pieprasījuma saņēmējas aģentūras identifikators (*Destination Agency Identifier – DAI*)

Šajā laukā ir konkrēti norādīta darbības veicēja aģentūra.

Tajā ir divi informācijas elementi šādā formā – valsts kods un aģentūra (*CC/agency*).

Pirmajā informācijas elementā ir valsts kods (*Country Code*), ko definē, izmantojot *ISO 3166* – tajā ir divas burtu vai ciparu zīmes. Otrs elements, aģentūra (*agency*), ir līdz 32 burtu vai ciparu zīmes garš brīvs teksts, un ar to identificē aģentūru.

3.1.8. 1.008. lauks – pieprasījuma iesniedzējas aģentūras identifikators (*Originating Agency Identifier – ORI*)

Šajā laukā ir konkrēti norādīta datnes izcelsmes aģentūra, un tā forma ir tāda pati kā *DAI* (1.007. lauks).

3.1.9. 1.009. lauks – darbības kontrolnumurs (*Transaction Control Number TCN*)

Kontrolnumurs ir domāts atsaucēm. Tam būtu jābūt datora ģenerētam un šādā formā – YYSSSSSSSA,

kur YY ir darbības gads, SSSSSSSS ir astoņciparu sērijas numurs un A ir pārbaudes zīme, kas ģenerēta, ievērojot 2. papildinājumā paredzēto procedūru.

Ja TCN nav pieejams, lauku YYSSSSSSSS aizpilda ar nullēm un pārbaudes zīmi ģenerē, kā iepriekš norādīts.

3.1.10. 1.010. lauks – darbības atbildes kontrolnumurs (*Transaction Control Response – TCR*)

Ja ir izsūtīts pieprasījums, uz ko saņemta šāda atbilde, šajā fakultatīvajā laukā būs pieprasījuma atbildes darbības kontrolnumurs. Tālab tam ir tāda pati forma kā TCN (1.009. lauks).

3.1.11. 1.011. lauks – oriģinālā skenējuma izšķirtspēja (*Native Scanning Resolution – NSR*)

Šajā laukā ir uzrādīta normālā skenējuma izšķirtspēja sistēmai, ko izmanto darbības veicējs. Izšķirtspēju raksturo ar diviem cipariem, kam seko decimāldaļas punkts un pēc tā – vēl divi skaitļi.

Visām darbībām saskaņā ar LAW.PRUM.11. pantu [Daktiloskopiskie dati] un LAW.PRUM.12. pantu [Automatizēta daktiloskopisko datu meklēšana] nolasījumu koeficients ir 500 pikseli collā jeb 19,68 pikseli milimetrā.

3.1.12. 1.012. lauks – nominālā pārraides izšķirtspēja (*Nominal Transmitting Resolution – NTR*)

Šajā piecu baitu laukā ir konkrēti norādīta nominālā pārraides izšķirtspēja attēliem, ko pārraida. Izšķirtspēju izsaka pikseļos milimetrā – tādā pašā formā kā NSR (1.011. lauks).

3.1.13. 1.013. lauks – domēna nosaukums (*Domain name – DOM*)

Šajā obligātajā laukā ir identificēts domēna nosaukums lietotāja noteiktai 2. tipa loģiska ieraksta īstenošanai. Tajā ir divi informācijas elementi, un tie ir "INT-I{{US}}4.22{{GS}}".

3.1.14. 1.014. lauks – Griničas laiks (*Greenwich mean time – GMT*)

Šis obligātais lauks nodrošina mehānismu, kā izteikt datumu un pulksteņa laiku Griničas laika (*Greenwich Mean Time – GMT*) vienībās. GMT laukā, ja to lieto, ir vispārējs datums, kas papildinās vietējo datumu, kas ir dots 1.005. laukā (DAT). GMT lauka lietojums likvidē vietējā laika nekonsekvences, kas izpaužas, ja darbību un atbildi pārraida starp divām vietām, ko šķir vairākas laika zonas. GMT laukā ir vispārpiemērojams datums un 24 stundu pulkstenis, kas nav atkarīgs no laika zonām. To atveido "CCYYMMDDHHMMSSZ" – kā 15 zīmju virkni, kurā datums ir sasaistīts ar GMT un kas beidzas ar "Z". Zīmes "CCYY" rāda darbības gadu, zīmes "MM" rāda mēnešus, un zīmes "DD" rāda mēneša dienas, zīmes "HH" rāda stundas, "MM" rāda minūtes, un "SS" – sekundes. Pilnais datums nav lielāks par attiecīgās dienas datumu.

4. 2. tipa loģiski dati – ieraksts

Tādu ierakstu struktūras lielāko daļu nedefinē ar oriģinālo *ANSI/NIST* standartu. Šajos ierakstos ir informācija, kas rada īpašu ieinteresētību aģentūrām, kas sūta vai saņem attiecīgo datni. Lai nodrošinātu to, ka daktiloskopijas sistēmas, kas savā starpā sazinās, būtu saderīgas, ierakstā ir jābūt tikai šeit turpmāk uzskaitītajiem laukiem. Šajā dokumentā ir konkrēti norādīts, kuri lauki ir obligāti, kuri fakultatīvi, un arī definēta atsevišķu lauku struktūra.

4.1. 2. tipa loģisku datu lauki

4.1.1. 2.001. lauks – loģiska ieraksta garums (*Logical Record Length – LEN*)

Šajā obligātajā laukā ir fiksēts attiecīgā 2. tipa ieraksta garums un konkrēti norādīts baitu kopskaits, ietverot katru ieraksta lauka zīmi un informācijas nošķirējus.

4.1.2. 2.002. lauks – attēla raksturotāja zīme (*Image Designation Character – IDC*)

IDC, kas atrodas šajā obligātajā laukā, *ASCII* izteiksmē pārstāv *IDC*, kas ir definēta 1. tipa ieraksta datņu satura laukā (*File Content field – CNT*) (1.003. lauks).

4.1.3. 2.003. lauks – sistēmas informācija (*System Information – SYS*)

Šis lauks ir obligāts, un tajā ir četri baiti, kas rāda, kurai *INT-I* versijai atbilst konkrētais 2. tipa ieraksts.

Pirmie divi baiti norāda uz pamatversijas numuru, nākamie divi – uz mazāk būtisku uzlabojumu numuru. Piemēram, šajā īstenojumā ir izmantota *INT-I* 4. versija 22. pārskatījumā, un to atveido "0422".

4.1.4. 2.007. lauks – lietas numurs (*Case Number – CNO*)

Šis ir numurs, ko vietējais daktiloskopijas birojs ir piešķīris nozieguma vietā savāktajiem latentajiem nospiedumiem. Izmanto šādu formu – *CC/numurs (CC/number)*,

kur "CC" ir interpola valsts kods (*Interpol Country Code*) no divām burtu vai ciparu zīmēm, bet numurs atbilst attiecīgām vietējām pamatnorādēm, un tajā var būt līdz 32 burtu vai ciparu zīmes.

Šis lauks ļauj sistēmai identificēt latentos nospiedumus, kas ir saistīti ar konkrētu noziegumu.

4.1.5. 2.008. lauks – secības numurs (*Sequence Number – SQN*)

Tajā ir norādīta visu lietas latentu nospiedumu secība. Tajā var būt līdz četras ciparu zīmes. Secība ir latentu nospiedumu attēls vai latentu nospiedumu attēlu sērija, kas sagrupēta uzskaites un/vai meklēšanas vajadzībām. Šī definīcija paredz, ka pat atsevišķiem latentiem nospiedumu attēliem būs jāpiešķir secības numurs.

Šo lauku līdz ar *MID* (2.009. lauks) var iekļaut, lai identificētu konkrētu latentu attēlu kādā secīgā virknē.

4.1.6. 2.009. lauks – latentu nospiedumu identifikators (*Latent Identifier – MID*)

Ar šo ir konkrēti norādīts konkrēts latents nospiedums kādā secīgā virknē. Vērtība ir viens vai divi burti, un ar burtu "A" apzīmē pirmo latentu attēlu, ar "B" – otro, un tā tālāk – līdz robežlielumam

"ZZ". Lauku izmanto analogi latento attēlu secības numuram, par ko ir runāts, aprakstot SQN (2.008. lauks).

4.1.7. 2.010. lauks – noziedznieka atsauces numurs (*Criminal Reference Number – CRN*)

Šis ir unikāls atsauces numurs, ko attiecīgās valsts aģentūra piešķir indivīdam, kas pirmo reizi ir notiesāts par izdarītu noziegumu. Vienā valstī nevienam indivīdam nekad nav vairāk par vienu CRN, un tas viņam nav kopīgs ne ar vienu citu cilvēku. Vienam un tam pašam cilvēkam gan var būt noziedznieka atsauces numurs vairākās valstīs, un to varēs atšķirt pēc valsts koda.

CRN laukam ir izstrādāta šāda forma – CC/numurs (*CC/number*),

kur "CC" ir valsts kods (*Country Code*), kas noteikts saskaņā ar ISO 3166, kurā ir divas burtu vai ciparu zīmes, un numurs atbilst attiecīgās valsts pieprasījuma izdevējas aģentūras pamatnorādēm, un tajā var būt līdz 32 burtu vai ciparu zīmes.

Darbībām saskaņā ar LAW.PRUM.11. pantu [Daktiloskopiskie dati] un LAW.PRUM.12. pantu [Automatizēta daktiloskopisko datu meklēšana] šo lauku izmantos attiecīgās valsts pieprasījuma izdevējas aģentūras nozieguma atsauces numuram, kas ir saistīts ar 4. tipa vai 15. tipa ierakstu attēliem.

4.1.8. 2.012. lauks – identifikācijas numurs dažādām vajadzībām (*Miscellaneous Identification Number – MN1*)

Šajā laukā ir CRN (2.010. lauks), ko pārraida, izmantojot CPS vai PMS darbības – bez iepriekš uzrādīta valsts koda.

4.1.9. 2.013. lauks – identifikācijas numurs dažādām vajadzībām (*Miscellaneous Identification Number – MN2*)

Šajā laukā ir CNO (2.007. lauks), ko pārraida, izmantojot MPS vai MMS darbības – bez iepriekš uzrādīta valsts koda.

4.1.10. 2.014. lauks – identifikācijas numurs dažādām vajadzībām (*Miscellaneous Identification Number – MN3*)

Šajā laukā ir SQN (2.008. lauks), ko pārraida, izmantojot MPS vai MMS darbības.

4.1.11. 2.015. lauks – identifikācijas numurs dažādām vajadzībām (*Miscellaneous Identification Number – MN4*)

Šajā laukā ir MID (2.009. lauks), ko pārraida, izmantojot MPS vai MMS darbības.

4.1.12. 2.063. lauks – papildu informācija (*Additional Information – INF*)

Ja notiek SRE darbība, atbildot uz PMS pieprasījumu, šajā laukā dod informāciju par pirkstu, kura parametri devuši iespējamu pozitīvu dokumentu atrašanas rezultātu (*HIT*). Lauka forma ir:

NN, kur NN ir 5. tabulā dotais pirksta novietojuma kods no diviem cipariem.

Citos gadījumos lauku izmantot nav obligāti. Tajā ir līdz 32 burtu vai ciparu zīmes, un tas var dot papildu informāciju par pieprasījumu.

4.1.13. 2.064. lauks – atbildētāju saraksts (*Respondents List – RLS*)

Šajā laukā ir vismaz divi pakārtoti lauki. Pirmajā pakārtotajā laukā ir aprakstīts veiktā meklējuma tips, izmantojot mnemonisku kodu no trijiem burtiem, kurš norāda uz darbības tipu *TOT* laukā (1.004. lauks). Otrajā pakārtotajā laukā ir viena zīme. Zīmi "I" lieto, lai norādītu, ka dati ir atrasti (HIT), un zīmi "N" lieto, lai norādītu, ka sakritīgi dati nav atrasti (No-HIT). Trešajā pakārtotajā laukā ir secības identifikators, kas attiecas uz kandidāta rezultātu un kandidātu kopskaitu, ko vienu no otra atdala slīpsvītņa. Ja kandidāti ir vairāki, arī atbildes būs vairākas.

Iespējamā datu atrašanas gadījumā (*HIT*) ceturtā pakārtotā laukā būs rezultāts – līdz sešiem cipariem. Ja datu atrašana (*HIT*) ir apstiprināta, šā pakārtotā lauka vērtība ir definēta kā "999999".

Piemērs: "CPS{{RS}}I{{RS}}001/001{{RS}}999999{{GS}}".

Ja attālinātā *AFIS* nedod datus par rezultātiem, attiecīgajā punktā būtu jādod rezultāts nulle.

4.1.14. 2.074. lauks – statusa lauks/lauks ar paziņojumu par kļūdu (*Status/Error Message – ERM*)

Šajā laukā ir paziņojumi par kļūdām, kas radušās darbībās un ko sūtīs atpakaļ pieprasījuma iesniedzējam kā piederīgu pie kļūdainas darbības (*Error Transaction*).

3. tabula. Paziņojumi par kļūdām	
Numeric code (1-3)	Meaning (5-128)
003	ERROR: UNAUTHORISED ACCESS
101	Mandatory field missing
102	Invalid record type
103	Undefined field
104	Exceed the maximum occurrence
105	Invalid number of subfields
106	Field length too short
107	Field length too long
108	Field is not a number as expected
109	Field number value too small

110	Field number value too big
111	Invalid character
112	Invalid date
115	Invalid item value
116	Invalid type of transaction
117	Invalid record data
201	ERROR: INVALID TCN
501	ERROR: INSUFFICIENT FINGERPRINT QUALITY
502	ERROR: MISSING FINGERPRINTS
503	ERROR: FINGERPRINT SEQUENCE CHECK FAILED
999	ERROR: ANY OTHER ERROR. FOR FURTHER DETAILS CALL DESTINATION AGENCY

Paziņojumi par kļūdām diapazonā no 100 līdz 199:

Paziņojumi par kļūdām ir saistīti ar *ANSI/NIST* ierakstu apstiprināšanu, un tos definē šādi:

<error_code 1>: IDC <idc_number 1> FIELD <field_id 1> <dynamic text 1> LF

<error_code 2>: IDC <idc_number 2> FIELD <field_id 2> <dynamic text 2>...

kur:

- "error_code" ir kods, kas ir saistīts tikai ar konkrētu iemeslu (sk. 3. tabulu),
- "field_id" ir nepareiza *ANSI/NIST* lauka numurs (piem., 1.001, 2.001, ...) šādā formā – "<record_type>.<field_id>.<sub_field_id>",
- dinamisks teksts (*dynamic text*) ir sīkāks, dinamisks kļūdas apraksts,
- *LF (Line Feed)* ir rindas pārnese, kas atdala kļūdas, ja ir sastapta vairāk nekā viena kļūda,
- 1. tipa ierakstiem *ICD* ir definēts kā "-1".

Piemērs:

201: IDC - 1 FIELD 1.009 WRONG CONTROL CHARACTER {{{LF}}} 115: IDC 0 FIELD 2.003 INVALID SYSTEM INFORMATION

Šis lauks ir obligāts kļūdainu darbību gadījumā.

4.1.15. 2.320. lauks – paredzamais kandidātu skaits (*Expected Number of Candidates – ENC*)

Šajā laukā ir dots lielākais iespējamais kandidātu skaits pārbaudei, ko pieprasījuma iesniedzēja aģentūra var paredzēt. *ENC* vērtība nav lielāka par 11. tabulā noteiktajām vērtībām.

5. 4. tipa loģiski dati – melnbalti tonāli attēli ar lielu izšķirtspēju

Būtu jāņem vērā, ka 4. tipa ieraksti būtībā ir bināri, nevis *ASCII*. Tālab katram laukam ierakstā atvēl īpašu vietu, un tas nozīmē, ka visi lauki ir obligāti.

Standarts ļauj ierakstā konkrēti uzrādīt gan attēla lielumu, gan izšķirtspēju. Ir vajadzīgi 4. tipa loģiski ieraksti, lai varētu glabāt daktiloskopijas attēlu datus, ko pārraida ar nominālu pikseļu blīvumu – 500 līdz 520 pikseļu collā. Ieteicamais jaunu izstrādņu koeficients ir paredzēt pikseļu blīvumu – 500 pikseļu collā jeb 19,68 pikseļu milimetrā. 500 pikseļu collā ir blīvums, kas ir paredzēts ar *INT-I*, taču līdzīgas sistēmas var savā starpā sazināties, neizmantojot ieteicamo koeficientu un izmantojot ieteicamo robežlielumu – 500 līdz 520 pikseļiem collā.

5.1. 4. tipa loģisku datu lauki

5.1.1. 4.001. lauks – loģiska ieraksta garums (*Logical Record Length – LEN*)

Šajā četru baitu laukā ir fiksēts minētā 4. tipa ieraksta garums un konkrēti norādīts baitu kopskaits, aptverot katru baitu katrā ieraksta laukā.

5.1.2. 4.002. lauks – attēla raksturotāja zīme (*Image Designation Character – IDC*)

Šis ir datnes galvenē dotā *IDC* numura binārs atveidojums vienā baitā.

5.1.3. 4.003. lauks – nospieduma tips (*Impression Type – IMP*)

Nospieduma tips ir viena baita lauks, kas aizņem ieraksta sesto baitu.

4. tabula. Pirkstu nospiedumu tipi	
Code	Description
0	Live-scan of plain fingerprint
1	Live-scan of rolled fingerprint
2	Non-live scan impression of plain fingerprint captured from paper
3	Non-live scan impression of rolled fingerprint captured from paper

4	Latent impression captured directly
5	Latent tracing
6	Latent photo
7	Latent lift
8	Swipe
9	Unknown

5.1.4. 4.004. lauks – pirksta novietojums (*Finger Position – FGP*)

Šis fiksēta garuma sešu baitu lauks aizņem no septītā līdz divpadsmitajam baitam 4. tipa ierakstā. Tajā ir uzrādīti iespējamie pirkstu novietojumi, sākot no baita, kas atrodas vistālāk pa kreisi (ieraksta septītais baits). Zināmais vai visticamākais pirksta novietojums ir ņemts no 5. tabulas. Var dot atsauces vēl līdz pat pieciem citiem pirkstiem, ierakstot citu pirkstu novietojumus atlikušajos piecos baitos – tādā pašā formā. Ja ir paredzams izmantot mazāk nekā piecu pirkstu novietojumu atsauces, neizmantotos baitus aizpilda ar bināriem "255". Lai dotu atsauci uz visiem pirkstu novietojumiem, lieto kodu "0" – "nav zināms".

5. tabula. Pirkstu novietojuma kodi un maksimāli iespējamie lielumi			
Finger position	Finger code	Width (mm)	Length (mm)
Unknown	0	40,0	40,0
Right thumb	1	45,0	40,0
Right index finger	2	40,0	40,0
Right middle finger	3	40,0	40,0
Right ring finger	4	40,0	40,0
Right little finger	5	33,0	40,0
Left thumb	6	45,0	40,0
Left index finger	7	40,0	40,0
Left middle finger	8	40,0	40,0

Left ring finger	9	40,0	40,0
Left little finger	10	33,0	40,0
Plain right thumb	11	30,0	55,0
Plain left thumb	12	30,0	55,0
Plain right four fingers	13	70,0	65,0
Plain left four fingers	14	70,0	65,0

Apzīmējot noziegumu vietās atrastus latentus nospiedumus, būtu jāizmanto tikai kodi no "0" līdz "10".

5.1.5. 4.005. lauks – attēla skenējuma izšķirtspēja (*Image Scanning Resolution – ISR*)

Šis viena baita lauks 4. tipa ierakstā aizņem 13. baitu. Ja tajā ir "0", tad attēls ir nolasīts ar ieteicamo skenējuma koeficientu – 19,68 pikseļi milimetrā (500 pikseļu collā). Ja tajā ir "1", tad attēls ir nolasīts ar citu skenējuma koeficientu, kas ir konkrēti norādīts 1. tipa ierakstā.

5.1.6. 4.006. lauks – horizontālo līniju garums (*Horizontal Line Length – HLL*)

Šis lauks 4. tipa ierakstā aizņem 14. un 15. baitu. Tajā ir norādīts katras skenējuma līnijas pikseļu skaits. Pirmais baits būs pats svarīgākais.

5.1.7. 4.007. lauks – vertikālo līniju garums (*Vertical Line Length – VLL*)

Šā lauka 16. un 17. baitā ir fiksēts attēla skenējuma līniju skaits. Pirmais baits ir pats svarīgākais.

5.1.8. 4.008. lauks – melnbaltu tonālu attēlu saspiešanas algoritms (*Gray-scale Compression Algorithm – GCA*)

Šajā viena baita laukā norāda melnbaltu tonālu attēlu saspiešanas algoritmu, ko izmanto, lai kodētu attēla datus. Šādā īstenojumā binārs kods "1" norāda, ka ir lietota WSQ saspiešana (7. papildinājums).

5.1.9. 4.009. lauks – attēls

Šajā laukā ir attēla atveidotāju baitu straume. Tās struktūra acīmredzot būs atkarīga no izmantotā saspiešanas algoritma.

6. 9. tipa loģiski dati – papildlīniju detaļu ieraksts

9. tipa ierakstos ir ASCII teksts, kurā ir aprakstītas papildlīniju detaļas un saistīta informācija, kas ir kodēta no latentā nospieduma. Latentu nospiedumu meklēšanas darbībās tādiem 9. tipa ierakstiem datnē nav nekādu ierobežojumu, jo katrs no tiem būs citā leņķī – vai cits latents nospiedums.

6.1. Papilārlīniju detaļu konstatācija

6.1.1. Papilārlīniju detaļu tipa identifikācija

Šajā standartā ir definēti trīs identifikācijas numuri, ko lieto, lai raksturotu papilārlīniju detaļu tipu. Tie ir uzskaitīti 6. tabulā. Papilārlīniju nobeigumu dēvē par 1. tipu. Bifurkāciju dēvē par 2. tipu. Ja papilārlīniju detaļas nevar skaidri klasificēt kā vienu no abiem iepriekš minētajiem tipiem, to dēvē par "citu" (*other*), 0. tipu.

6. tabula. Papilārlīniju detaļu tipi	
Type	Description
0	Other
1	Ridge ending
2	Bifurcation

6.1.2. Papilārlīniju detaļu atrašanās vieta un tips

Lai paraugi būtu saderīgi ar *ANSI INCITS 378-2004* standarta 5. iedaļu, atsevišķu papilārlīniju detaļu atrašanās vietas (vietas un novietojuma leņķa) noteikšanai izmanto šādu metodi, kas papildina pašlaik spēkā esošo *INCITS 378-2004* standartu.

Papilārlīniju detaļu, t. i., papilārlīnijas gals ir viduspunkts, kurā tieši pirms papilārlīnijas gala sazarojas starplīniju iedobes. Ja trīs starplīniju iedobju atzarlīnijas sašaurina līdz viena pikseļa platai līnijai, krustpunkts ir papilārlīniju detaļu atrašanās vieta. Līdzīgi bifurkāciju papilārlīniju detaļu atrašanās vieta ir punkts, kur sazarojas papilārlīniju viduslīnija. Ja papilārlīniju trīs atzarlīnijas sašaurina līdz viena pikseļa platai līnijai, punkts, kur trīs atzarlīnijas šķērso cita citu, ir papilārlīniju detaļu atrašanās vieta.

Kad visi papilārlīniju gali ir pārvērsti bifurkācijās, visas daktiloskopijas attēla papilārlīniju detaļas parādās kā bifurkācijas. Pikseļu X un Y koordināšu līnijas katru papilārlīniju detaļu triju atzarlīniju krustpunktā var formatēt tieši. Papilārlīniju detaļu virzienu var atvasināt pēc katras līnijas bifurkācijas. Katras līnijas bifurkācijas trīs atzarlīnijas analizē, un nosaka katras atzarlīnijas galu. 6.1.2. attēlā ir rādītas trīs metodes, ko izmanto, lai noteiktu atzarlīniju galu, izmantojot skenējuma izšķirtspēju 500 punkti collā.

Atzarlīniju galu nosaka atkarībā no tā, kas ir pirmais. Pikseļu skaitu nosaka pēc skenējuma ar izšķirtspēju 500 punkti collā. Dažādu skenējumu izšķirtspēja nozīmētu dažādu pikseļu skaitu.

- Attālums – 0,064" (32. pikselis);
- atzarlīnijas, kas sākas attālumā no 0,02" līdz 0,064", gals (no 10. līdz 32. pikselim ieskaitot);
ī sākas atzarlīnijas neņem vērā;

- konstatēta otra bifurkācija 0,064" attālumā (pirms 32. pikseļa).

4. attēls

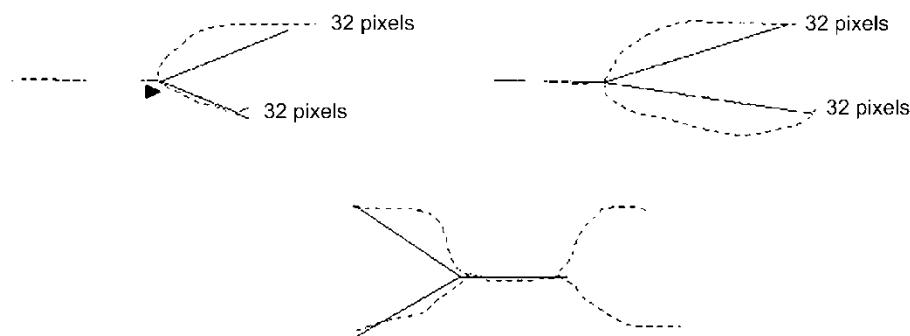

Papilārlīniju detaļu leņķi nosaka, konstruējot trīs iedomātas līnijas no bifurkācijas punkta un velkot tās līdz katras atzarlīnijas galam. Mazāko no trijiem līniju veidotajiem leņķiem sadala uz pusēm, lai rādītu papildārlīniju detaļu virzienu.

6.1.3. Koordinātu sistēma

Koordinātu sistēma, ko izmanto, lai raksturotu pirkstu nospiedumu papildārlīniju detaļas, ir Dekarta koordinātu sistēma. Papilārlīniju detaļu atrašanās vietu raksturo to x un y koordinātas. Koordinātu sistēmas sākumpunkts ir oriģinālā attēla kreisais augšējais stūris, no kā x virzās pa labi un y virzās lejup. Gan papildārlīniju detaļu x, gan y koordinātas atveido pikseļu vienībās, sākot no sākumpunkta. Būtu jāņem vērā, ka sākumpunkta vieta un mērvienības neatbilst parastajām, ko izmanto 9. tipa definīcijās, kas dotas standartā *ANSI/NIST-ITL 1-2000*.

6.1.4. Papilārlīniju detaļu virziens

Leņķus izsaka parastā matemātiskā formā, ar nulli grādu labajā pusē un leņķiem, kas palielinās pretēji pulksteņa rādītāja virzienam. Papilārlīniju galu leņķus fiksē atpakaļvirzienā gar papildārlīnijām un bifurkāciju leņķus – virzienā uz iedobes vidu. Tas ir 180 grādus pretī 9. tipa standartā *ANSI/NIST-ITL 1-2000* aprakstītajiem leņķiem.

6.2. Lauki 9. tipa loģiskiem ierakstiem *INCITS-378* formā

Visos 9. tipa ierakstu laukos tekstu raksta *ASCII* formā. Šajos marķētu lauku ierakstos nav pieļaujami bināri lauki.

6.2.1. 9.001. lauks – loģisku ierakstu garums (*Logical record length – LEN*)

Šajā obligātajā *ASCII* laukā ir loģisku ierakstu garums, konkrēti norādot baitu kopskaitu, ietverot katru ieraksta lauka zīmi.

6.2.2. 9.002. lauks – attēla raksturotāja zīme (*Image designation character – IDC*)

Šo obligāto divu baitu lauku izmanto papildārlīniju detaļu datu identifikācijai un atrašanās vietas norādei. Šajā laukā dotais *IDC* saskan ar *IDC*, kas atrodas 1. tipa ieraksta datnes satura laukā.

6.2.3. 9.003. lauks – nospieduma tips (*Impression type – IMP*)

Šajā obligātajā viena baita laukā ir aprakstīts, kā iegūta daktiloskopijas attēla informācija. Atbilstošā 4. tabulā izvēlētā koda *ASCII* vērtību ieraksta šajā laukā, lai raksturotu nospieduma tipu.

6.2.4. 9.004. lauks – papildlīniju detaļu forma (*Minutiæ format – FMT*)

Šajā laukā ir "U", kas norāda, ka papildlīniju detaļas ir formatētas saskaņā ar *M1-378*. Kaut arī informācija var būt kodēta saskaņā ar standartu *M1-378*, visiem 9. tipa ieraksta datu laukiem ir jāpaliek *ASCII* teksta laukiem.

6.2.5. 9.126. lauks – *CBEFF* informācija

Šajā laukā ir trīs informācijas elementi. Pirmajā informācijas elementā ir vērtība "27" (0x1B). Tā identificē *CBEFF* formu (*CBEFF Format Owner*), ko Starptautiskā Biometrijas nozares apvienība (*International Biometric Industry Association – IBIA*) piešķirusi *INCITS* tehniskai komitejai *M1 (INCITS Technical Committee M1)*. Zīme <US> norobežo šo elementu no *CBEFF* formas tipa (*CBEFF Format Type*), kam ir piešķirta vērtība "513" (0x0201), lai norādītu, ka šajā ierakstā ir tikai atrašanās vietas un virziena leņķa dati bez kādas paplašinātas datu bloku informācijas (*Extended Data Block information*). Zīme <US> norobežo šo elementu no *CBEFF* ražojuma identifikatora (*Product Identifier – PID*), kas identificē kodēšanas iekārtas nosacīto īpašnieku. Šo vērtību nosaka iekārtas pārdevējs. To var saņemt *IBIA* tīkla lapā (www.ibia.org), ja tā ir paredzēts.

6.2.6. 9.127. lauks – fiksācijas iekārtu identifikācija

Šajā laukā ir divi informācijas elementi, ko nošķir <US> zīme. Pirmajā ir "APPF", ja attēla ieguvei lietotā iekārta ir sertificēta kā atbilstoša Federālā izmeklēšanas biroja elektroniskas pirkstu nospiedumu pārsūtīšanas parametru *CJIS-RS-0010 (Federal Bureau of Investigation's Electronic Fingerprint Transmission Specification)* F papildinājumam (*IAFIS Image Quality Specification, January 29, 1999*). Ja iekārta tam neatbilst, laukā būs vērtība "NONE". Otrā informācijas elementā ir fiksācijas iekārtas identifikācija (*Capture Equipment ID*), fiksācijas iekārtas pārdevēja piešķirts ražojuma numurs. Vērtība "0" rāda, ka fiksācijas iekārtas identifikācija (*ID*) nav darīta zināma.

6.2.7. 9.128. lauks – horizontālo līniju garums (*Horizontal line length – HLL*)

Šajā obligātajā *ASCII* laukā ir vienā horizontālā pārraidītā attēla līnijā esošo pikseļu skaits. Maksimālais pieļaujamais horizontālais lielums ir 65 534 pikseļi.

6.2.8. 9.129. lauks – vertikālo līniju garums (*Vertical line length – VLL*)

Šajā obligātajā *ASCII* laukā ir pārraidītā attēla horizontālo līniju skaits. Maksimālais pieļaujamais vertikālais lielums ir 65 534 pikseļi.

6.2.9. 9.130. lauks – mērogi (*Scale units – SLC*)

Šajā obligātajā *ASCII* laukā ir norādītas vienības, ko izmanto, lai aprakstītu attēla nolasīšanas frekvenci (pikseļu blīvumu). Cipars "1" šajā laukā rāda pikseļus collā, savukārt "2" rāda pikseļus centimetrā. Cipars "0" šajā laukā nozīmē, ka mērogs nav uzrādīts. Tādos gadījumos *HPS/VPS* dalījums dod pikseļu attiecības koeficientu.

6.2.10. 9.131. lauks – horizontālais pikseļu mērogs (*Horizontal pixel scale – HPS*)

Šajā obligātajā *ASCII* laukā konkrēti norāda horizontālā virzienā izmantoto pikseļu blīvumu veselos skaitļos, ja *SLC* ir ar "1" vai "2". Ja tā nav, tas rāda pikseļu attiecības koeficienta horizontālo komponentu.

6.2.11. 9.132. lauks – vertikālais pikseļu mērogs (*Vertical pixel scale – VPS*)

Šajā obligātajā *ASCII* laukā konkrēti norāda vertikālā virzienā izmantoto pikseļu blīvumu veselos skaitļos, ja *SLC* ir ar "1" vai "2". Ja tā nav, tas rāda pikseļu attiecības koeficienta vertikālo komponentu.

6.2.12. 9.133. lauks – pirksta attēls

Šajā obligātajā laukā ir ar ieraksta datiem saistītā pirksta attēla kārtas skaitlis. Attēlu kārtas skaitlis sākas ar "0", un mainās pa vienam līdz "15".

6.2.13. 9.134. lauks – pirksta novietojums (*Finger position – FGP*)

Šajā laukā ir kods, kas apzīmē pirksta novietojumu, kādā ir iegūta šā 9. tipa ieraksta informācija. Kodu no 1 līdz 10, ņemtu no 5. tabulas vai attiecīgi 10. plaukstu koda tabulas, izmanto, lai norādītu pirksta vai plauksta novietojumu.

6.2.14. 9.135. lauks – pirksta kvalitāte

Laukā ir visu pirksta papildlīniju detaļu datu kvalitāte, un to raksturo skaitlis no 0 līdz 100. Šis skaitlis kopumā raksturo pirksta attēla ieraksta kvalitāti, kā arī rāda iegūtā attēla kvalitāti, iespēju nošķirt papildlīniju detaļas un veikt visas papildu darbības, kas var iespaidot papildlīniju detaļu ierakstus.

6.2.15. 9.136. lauks – papildlīniju detaļu skaits

Šajā obligātajā laukā ir attiecīgajā loģiskajā ierakstā fiksēts papildlīniju detaļu skaits.

6.2.16. 9.137. lauks – pirkstu papildlīniju detaļu dati

Šajā obligātajā laukā ir seši informācijas elementi, nošķirti ar <US> zīmi. Tajā ir vairāki pakārtoti lauki, un katrā no tiem ir kādas papildlīnijas sīkākas detaļas. Papildlīniju detaļu pakārtoto lauku kopskaitam jāsaskan ar 136. laukā doto skaitu. Pirmais informācijas elements ir papildlīniju detaļu kārtas numurs, ko raksta kā pirmo "1" un palielina par "1" katrai papildu papildlīniju detaļai pirksta nospiedumā. Otrais un trešais informācijas elements ir papildlīniju detaļu "x" un "y" koordinātas pikseļu vienībās. Ceturtais informācijas elements ir papildlīniju detaļu leņķis, fiksēts divu grādu vienībās. Tā vērtība ir nenegatīva, no 0 līdz 179. Piektais informācijas elements ir papildlīniju detaļu tips. Vērtību "0" lieto, lai raksturotu "OTHER" tipa papildlīniju detaļas, vērtību "1" papildlīniju galiem un vērtību "2" – papildlīniju bifurkācijām. Sestais informācijas elements raksturo katras papildlīniju detaļas kvalitāti. Tā vērtība sākas no 1 – sliktākās – līdz 100 – labākajai. Vērtība "0" rāda, ka kvalitātes vērtība nav zināma. Katru pakārtoto lauku nošķir no nākamā ar <RS> nošķirējzīmi.

6.2.17. 9.138. lauks – papildlīniju skaita informācija

Šajā laukā ir vairāki pakārtoti lauki, no kuriem katrā ir trīs informācijas elementi. Pirmā pakārtotā lauka pirmais informācijas elements rāda papildlīniju skaitīšanas metodi. "0" rāda, ka par papildlīniju skaitīšanas metodi vai par to kārtību ierakstā neizdara nekādus pieņēmumus. "1" rāda, ka dati par visām centra papildlīniju detaļām, papildlīniju skaitu ir iegūti līdz tuvākajai blakus esošajai papildlīniju detaļai četros kvadrantos un visu centra papildlīniju detaļu papildlīniju skaits ir apkopots. "2" rāda, ka visām centra papildlīniju detaļām papildlīniju skaita dati ir iegūti līdz tuvākajai blakus esošajai papildlīniju detaļai astoņos oktantos un visu centra papildlīniju detaļu papildlīniju skaits ir apkopots. Atlikušajos divos pirmā pakārtotā lauka informācijas elementos ir "0". Informācijas elementus nošķir ar <US> nošķirējzīmi. Pārējos pakārtotos laukos tāpat kā pirmajā informācijas elementā būs centra papildlīniju detaļu kārtas numurs, blakus esošo papildlīniju detaļu kārtas numurs kā otrs informācijas elements un šķērsotu papildlīniju skaits kā trešais informācijas elements. Pakārtotos laukus nošķir ar <RS> nošķirējzīmi.

6.2.18. 9.139. lauks – informācija par centriem

Šajā laukā būs viens pakārtots lauks katram attēlā redzamajam centram. Katrā pakārtotajā laukā ir trīs informācijas elementi. Pirmie divi elementi ir "x" un "y" koordinātas pikseļu vienībās. Trešajā informācijas elementā ir centra leņķis, fiksēts 2 grādu vienībās. Tā vērtība ir nenegatīva, no 0 līdz 179. Vairākus centrus nošķir ar <RS> nošķirējzīmi.

6.2.19. 9.140. lauks – informācija par deltām

Šajā laukā ir viens pakārtots lauks katrai attēlā redzamajai deltai. Katrā pakārtotajā laukā ir trīs informācijas elementi. Pirmie divi elementi ir "x" un "y" koordinātas pikseļu vienībās. Trešajā informācijas elementā ir deltas leņķis, fiksēts 2 grādu vienībās. Tā vērtība ir nenegatīva, no 0 līdz 179. Vairākus centrus nošķir ar <RS> nošķirējzīmi.

7. 13. tips – latentu attēlu ieraksti ar maināmu izšķirtspēju

13. tipa marķētu lauku loģiskos ierakstos ir no latentiem attēliem iegūti dati. Minētie attēli ir domāti pārraidīšanai aģentūrām, kas automatizēti iegūs vai ar cilvēku iejaukšanos un apstrādi iegūs vajadzīgo elementu informāciju no attēliem.

Informācija par izmantoto skenējuma izšķirtspēju, attēla lielumu un citiem parametriem, kas vajadzīgi, lai apstrādātu attēlu, ierakstā ir fiksēta kā marķēti lauki.

7. tabula. 13. tipa latentu attēli ar maināmu izšķirtspēju – ierakstu izkārtojums									
Ident	Cond. code	Field Number	Field name	Char type	Field size per occurrence		Occur count		Max byte count
					min.	max.	min	max	
LEN	M	13.001	LOGICAL RECORD	N	4	8	1	1	15

Par šo dokumentu ir vienojusies Eiropas Savienība un Apvienotā Karaliste, un tas ir tikai informācijai. Līdz dokumenta piemērošanas dienai no tā nevar atvasināt nekādas tiesības. Pantu numerācija ir provizoriska.

			LENGT H						
IDC	M	13.002	IMAGE DESIGN ATION CHARA CTER	N	2	5	1	1	12
IMP	M	13.003	IMPRES SION TYPE	A	2	2	1	1	9
SRC	M	13.004	SOURC E AGENC Y/ORI	AN	6	35	1	1	42
LCD	M	13.005	LATENT CAPTU RE DATE	N	9	9	1	1	16
HLL	M	13.006	HORIZO NTAL LINE LENGT H	N	4	5	1	1	12
VLL	M	13.007	VERTIC AL LINE LENGT H	N	4	5	1	1	12
SLC	M	13.008	SCALE UNITS	N	2	2	1	1	9
HPS	M	13.009	HORIZO NTAL PIXEL SCALE	N	2	5	1	1	12
VPS	M	13.010	VERTIC AL PIXEL	N	2	5	1	1	12

Par šo dokumentu ir vienojusies Eiropas Savienība un Apvienotā Karaliste, un tas ir tikai informācijai. Līdz dokumenta piemērošanas dienai no tā nevar atvasināt nekādas tiesības. Pantu numerācija ir provizoriska.

			SCALE						
CGA	M	13.011	COMPRESSION ALGORITHM	A	5	7	1	1	14
BPX	M	13.012	BITS PER PIXEL	N	2	3	1	1	10
FGP	M	13.013	FINGER POSITION	N	2	3	1	6	25
RSV		13.014 13.019	RESERVED FOR FUTURE DEFINITION	—	—	—	—	—	—
COM	O	13.020	COMMENT	A	2	128	0	1	135
RSV		13.021 13.199	RESERVED FOR FUTURE DEFINITION	—	—	—	—	—	—
UDF	O	13.200 13.998	USER-DEFINED FIELDS	—	—	—	—	—	—
DAT	M	13.999	IMAGE DATA	B	2	—	1	1	—

Simbolu atšifrējums: N = ciparu; A = burtu; AN = ciparu un burtu; B = binārs.

7.1. 13. tipa loģisku datu lauki

Šajos punktos ir aprakstīti dati, kas atrodas katrā 13. tipa loģisku ierakstu laukā.

13. tipa loģiskos ierakstos ierakstu lauki ir numurēti. Pirmajiem diviem ieraksta laukiem noteikti jābūt sakārtotiem, un lauks ar attēla datiem ir ieraksta pēdējais fiziskais lauks. Katram 13. tipa ieraksta laukam 7. tabulā ir uzskaitīts "nosacījumu kods" – obligāts "M" vai fakultatīvs "O", lauka numurs, lauka nosaukums, zīmes tips, lauka lielums un sastopamības robežlielumi. Izmantojot trīsciparu lauka numuru, lielākais iespējamais lauka baitu skaits ir dots pēdējā ailē. Jo vairāk ciparu ir izmantots lauka numurā, jo vairāk palielinās arī lielākais iespējamais baitu skaits. Divos ierakstos "lauka lielums katrā konkrētā gadījumā" ietver visas nošķirējzīmes, kas izmantotas laukā. "Lielākais iespējamais baitu skaits" ietver lauka numuru, informāciju un visas nošķirējzīmes, arī "GS" zīmi.

7.1.1. 13.001. lauks – loģisku ierakstu garums (*Logical record length – LEN*)

Šajā obligātajā ASCII laukā ir 13. tipa loģiskā ieraksta baitu kopskaits. 13.001 laukā konkrēti norāda ieraksta garumu, ietverot katru ieraksta lauka zīmi un informācijas nošķirējus.

7.1.2. 13.002. lauks – attēla raksturotāja zīme (*Image designation character – IDC*)

Šo obligāto ASCII lauku izmanto, lai identificētu latentā attēla datus ierakstā. Šis IDC atbilst IDC, kas atrodas 1. tipa ieraksta datnes satura (CNT) laukā.

7.1.3. 13.003. lauks – nospieduma tips (*Impression type – IMP*)

Šis obligātais viena vai divu baitu ASCII lauks rāda, kā iegūta latentā attēla informācija. Šajā laukā ieraksta attiecīgi izvēlētu latentu attēlu kodu no 4. tabulas (pirksti) vai 9. tabulas (plaukstas).

7.1.4. 13.004. lauks – attēla ieguvēja aģentūra (*Source agency/ORI – SRC*)

Šajā obligātajā ASCII laukā ir identificēta pārvalde vai organizācija, kas ieguvusi ierakstā doto sejas attēlu. Parastos apstākļos šajā laukā uzrāda izcelsmes aģentūras identifikatoru (*Originating Agency Identifier – ORI*) – kura aģentūra ir ieguvusi attēlu. Tajā ir divi informācijas elementi šādā formā – CC/aģentūra (CC/agency).

Pirmajā informācijas elementā ir Interpola izstrādātais valsts kods (*Country Code*), divas burtu vai ciparu zīmes. Otrs elements, aģentūra (agency), ir līdz 32 burtu vai ciparu zīmes garš brīvs teksts, un ar to identificē aģentūru.

7.1.5. 13.005. lauks – latentā attēla fiksācijas datums (*Latent capture date – LCD*)

Šajā obligātajā ASCII laukā ir datums – kad fiksēts ierakstā dotais latentais attēls. Datumam no astoņiem cipariem ir šāda forma "CCYYMMDD". Zīmes "CCYY" rāda gadu, kad attēls ir fiksēts; zīmes "MM" rāda mēnešus; un zīmes "DD" rāda mēneša dienas. Piemēram, 20000229 nozīmē 2000. gada 29. februāri. Pilns datums ir likumīgs datums.

7.1.6. 13.006. lauks – horizontālo līniju garums (*Horizontal line length – HLL*)

Šajā obligātajā ASCII laukā ir vienā horizontālā pārraidītā attēla līnijā esošo pikseļu skaits.

7.1.7. 13.007. lauks – vertikālo līniju garums (*Vertical line length – VLL*)

Šajā obligātajā ASCII laukā ir pārraidītā attēla horizontālo līniju skaits.

7.1.8. 13.008. lauks – mēroga mērvienības (Scale units – SLC)

Šajā obligātajā ASCII laukā ir norādītas vienības, ko izmanto, lai aprakstītu attēla nolasīšanas frekvenci (pikseļu blīvumu). Cipars "1" šajā laukā rāda pikseļus collā, savukārt "2" rāda pikseļus centimetrā. Cipars "0" šajā laukā nozīmē, ka mērogs nav uzrādīts. Tādos gadījumos HPS/VPS dalījums dod pikseļu attiecības koeficientu.

7.1.9. 13.009. lauks – horizontāls pikseļu mērogs (Horizontal pixel scale – HPS)

Šajā obligātajā ASCII laukā konkrēti norāda horizontālā virzienā izmantoto pikseļu blīvumu veselos skaitļos, ja SLC ir ar "1" vai "2". Ja tā nav, tas rāda pikseļu attiecības koeficienta horizontālo komponentu.

7.1.10. 13.010. lauks – vertikāls pikseļu mērogs (Vertical pixel scale – VPS)

Šajā obligātajā ASCII laukā konkrēti norāda vertikālā virzienā izmantoto pikseļu blīvumu veselos skaitļos, ja SLC ir ar "1" vai "2". Ja tā nav, tas rāda pikseļu attiecības koeficienta vertikālo komponentu.

7.1.11. 13.011. lauks – saspiešanas algoritms (Compression algorithm – CGA)

Šajā obligātajā ASCII laukā konkrēti norāda algoritmu, ko lieto, lai saspiestu melnbaltus tonālus attēlus. Saspiešanas kodus sk. 7. papildinājumā.

7.1.12. 13.012. lauks – biti pikselī (Bits per pixel – BPX)

Šajā obligātajā ASCII laukā ir bitu skaits, kas izmantots, lai izveidotu pikseli. Šajā laukā ir cipars "8" normālu melnbaltu tonālu attēlu vērtībām no "0" līdz "255". Jebkurš ieraksts šajā laukā, lielāks par "8", raksturo melnbaltu tonālu attēlu pikseli, kam ir palielināta precizitāte.

7.1.13. 13.013. lauks – pirkstu/plaukstu atrašanās vieta (Finger/palm position – FGP)

Šajā obligātajā marķētajā laukā ir viena vai vairākas iespējamās pirkstu vai plaukstu atrašanās vietas, kas var atbilst latentajam attēlam. Decimālciparu koda numuru, kas atbilst zināmam vai visiespējamākam pirksta novietojumam, atrod 5. tabulā – vai visiespējamākajam plauksta novietojumam – 10. tabulā, un ieraksta kā vienu vai divas zīmes pakārtotā ASCII laukā. Atsauces par pirkstu un/vai plaukstu papildu atrašanās vietām var ierakstīt, izmantojot citu atrašanās vietu kodus kā pakārtotus laukus, ko nošķir ar "RS" nošķirējzīmi. Kodu "0", lai apzīmētu "nezināmu pirkstu (Unknown Finger)", izmanto, lai dotu atsauci par katru pirksta novietojumu no viena līdz desmit. Kodu "20", lai apzīmētu "nezināmu plaukstu (Unknown Palm)", izmanto, lai dotu atsauci par katru uzskaitītu plauksta nospieduma atrašanās vietu.

7.1.14. 13.014-019. lauks – rezervēts nākotnē iespējamām vajadzībām (Reserved for future definition – RSV)

Šie lauki ir atstāti tukši, lai tajos varētu nākotnē ierakstīt šā standarta pārstrādājumus. Neviens no šiem laukiem nav jālieto pašreizējā izstrādes līmenī. Ja kāds no šiem laukiem parādās, tas jāignorē.

7.1.15. 13.020. lauks – piebildes (Comment – COM)

Šajā fakultatīvajā laukā var ierakstīt piebildes vai citu ASCII teksta informāciju par latentā attēla datiem.

7.1.16. 13.021-199. lauks – rezervēts nākotnē iespējamām vajadzībām (*Reserved for future definition – RSV*)

Šie lauki ir atstāti tukši, lai tajos varētu nākotnē ierakstīt šā standarta pārstrādājumus. Neviena no šiem laukiem nav jālieto pašreizējā izstrādes līmenī. Ja kāds no šiem laukiem parādās, tas jāignorē.

7.1.17. 13.200-998. lauks – lietotāju definēti lauki (*User-defined fields – UDF*)

Šos laukus var savām vajadzībām piemērot paši lietotāji, un tos lietot nākotnē. To lielumu un saturu definē paši lietotāji saskaņā ar saņēmēju aģentūru. Ja tādi parādās, tajos ir ASCII teksta informācija.

7.1.18. 13.999. lauks – attēla dati (*Image data – DAT*)

Šajā laukā ir visi fiksētā latentā attēla dati. Tam vienmēr piešķir lauka numuru 999, un tas ir pēdējais fiziskais lauks ierakstā. Piemēram, pēc "13.999:" ir doti attēla dati binārā formā.

Katru nespīestu melnbaltu tonālu attēlu datu pikseli parasti kvantē par astoņiem bitiem (256 tonu pelēkumu) vienā baitā. Ja ieraksts 13.012. (*BPX*) laukā ir lielāks vai mazāks par "8", baitu skaits, kas vajadzīgs vienam pikselim, būs citāds. Ja lieto saspiešanu, pikseļu dati ir saspīesti saskaņā ar *GCA* laukā norādīto saspiešanas paņēmieni.

7.2. 13. tips – latents attēls ar maināmu izšķirtspēju – beigas

Konkvences labad tūlīt pēc pēdējā datu baita 13.999. laukā lieto "FS" nošķirēju, lai nošķirtu to no nākamā loģiskā ieraksta. Šo nošķirēju iekļauj 13. tipa ieraksta garuma laukā.

8. 15. tips – plaukstu nospiedumu attēli ar maināmu izšķirtspēju

15. tipa marķētu lauku loģiskos ierakstos ir – un tos lieto apmainoties ar – plaukstu nospiedumu attēlu dati līdz ar fiksētiem un lietotāju definētiem teksta informācijas laukiem, kas atbilst digitalizētiem attēliem. Informācija par lietoto skenējuma izšķirtspēju, attēla lielumu un citiem parametriem vai piebildes, kas vajadzīgas, lai apstrādātu ierakstus, ierakstā ir fiksēta kā marķēti lauki. Plaukstu nospiedumu attēlus, ko pārraida citām aģentūrām, apstrādās saņēmējas aģentūras, lai iegūtu vajadzīgo informāciju, kas vajadzīga salīdzināšanai.

Attēlu datus iegūst tieši no subjekta, izmantojot daktiloskopijas skenerus, vai arī no plaukstu nospiedumu kartēm vai citiem informācijas nesējiem, uz kā ir subjektu plaukstu nospiedumi.

Jebkura metode, ko izmanto, lai iegūtu plaukstu nospiedumu attēlus, spēj fiksēt katras rokas nospiedumu attēlu kompleksus. Kompleksā ietilpst rakstīšanai savilkta plauksta kā viens skenēts attēls, un visas, izplestas plauksta laukums no plauksta locītavas līdz pirkstu galiem – kā viens vai divi skenēti attēli. Ja izmanto divus attēlus, lai atveidotu visu plaukstu, zemākais attēls sākas no plauksta locītavas un sniedzas līdz starppirkstu joslas augšai (trešā pirksta locītavai), un tajā ietver plauksta tenāra un hipotenāra apgabalu. Augstākais attēls sākas no starppirkstu joslas apakšas un sniedzas līdz pirkstu galiem. Tas nodrošina pietiekamu pārklāšanos abiem attēliem, kas abi sniedzas tālāk par plauksta starppirkstu joslu. Salāgojot papildlīniju struktūru un detaļas, kas atrodas attēlu kopīgajā joslā, eksperts var droši konstatēt, ka abi attēli ir iegūti no vienas plauksta.

Tā kā darbības ar plaukstu nospiedumiem var izmantot dažādām vajadzībām, tajās var būt viena vai vairākas unikālas attēla joslas, fiksētas no plauksta vai rokas. Pilnīgā viena cilvēka plauksta nospiedumu ierakstu kompleksā parasti ietilpst rakstīšanai savilkta katras rokas plauksta un izplestas(-u) plauksta(-u) attēli. Tā kā loģiska attēla ieraksta marķētos laukos var būt tikai viens binārs lauks, viens 15. tipa ieraksts būs vajadzīgs katrai rakstīšanai savilkta plaukstai un viens vai divi 15. tipa ieraksti – katrai izplestai plaukstai. Tādējādi būs vajadzīgi četri līdz seši 15. tipa ieraksti, lai atveidotu subjekta plaukstu nospiedumus vienā parastā plauksta nospiedumu darbībā.

8.1. 15. tipa loģisku datu lauki

Šajos punktos aprakstīti dati katrā 15. tipa loģisku ierakstu laukā.

15. tipa loģiskos ierakstus veic numurētos laukos. Ir prasība, lai pirmie divi ieraksta lauki būtu sakārtoti, un lauks ar attēla datiem ir ieraksta pēdējais fiziskais lauks. Katram 15. tipa ierakstu laukam 8. tabulā ir dots "nosacījumu kods" – obligāts "M" vai fakultatīvs "O", lauka numurs, lauka nosaukums, zīmes tips, lauka lielums un sastopamības robežlielumi. Izmantojot trīsciparu lauka numuru, lielākais iespējamais lauka baitu skaits ir dots pēdējā ailē. Jo vairāk ciparu ir izmantots lauka numurā, jo vairāk palielinās arī lielākais iespējamais baitu skaits. Divos ierakstos "lauka lielums katrā konkrētā gadījumā" ietver visas nošķirējzīmes, kas izmantotas laukā. "Lielākais iespējamais baitu skaits" ietver lauka numuru, informāciju un visas nošķirējzīmes, arī "GS" zīmi.

8.1.1. 15.001. lauks – loģiskā ieraksta garums (*Logical record length – LEN*)

Šajā obligātajā ASCII laukā ir 15. tipa loģiska ieraksta baitu kopskaits. 15.001. laukā ir dots ieraksta garums, ietverot katru ieraksta lauka zīmi visos laukos un informācijas nošķirējus.

8.1.2. 15.002. lauks – attēla raksturotāja zīme (*Image designation character – IDC*)

Šo obligāto ASCII lauku izmanto, lai identificētu ieraksta plauksta nospieduma attēlu. Šis IDC atbilst IDC, kas atrodas 1. tipa ieraksta datnes satura (CNT) laukā.

8.1.3. 15.003. lauks – nospieduma tips (*Impression type – IMP*)

Šajā obligātajā viena baita ASCII laukā norāda, kā iegūta plauksta nospieduma attēla informācija. Šajā laukā ieraksta attiecīgus kodus no 9. tabulas.

8.1.4. 15.004. lauks – aģentūra, kas ir ieguvusi attēlu (*Source agency/ORI – SRC*)

Šajā obligātajā ASCII laukā ir identificēta pārvalde vai organizācija, kas ieguvusi ierakstā doto sejas attēlu. Parastos apstākļos šajā laukā uzrāda izcelsmes aģentūras identifikatoru (*Originating Agency Identifier – ORI*) – kura aģentūra ir ieguvusi attēlu. Tajā ir divi informācijas elementi šādā formā – CC/aģentūra (CC/agency).

Pirmajā informācijas elementā ir Interpola izstrādātais valsts kods (*Country Code*), divas burtu vai ciparu zīmes. Otrs elements, aģentūra (agency), ir līdz 32 burtu vai ciparu zīmes garš brīvs teksts, un ar to identificē aģentūru.

8.1.5. 15.005. lauks – plauksta nospieduma fiksācijas datums (*Palmpoint capture date – PCD*)

Šajā obligātajā ASCII laukā ir datums, kad ir fiksēts plauksta nospieduma attēls. Datumam no astoņiem cipariem ir šāda forma "CCYYMMDD". Zīmes "CCYY" rāda gadu, kad attēls ir fiksēts; zīmes "MM" rāda mēnešus; un zīmes "DD" rāda mēneša dienas. Piemēram, 20000229 nozīmē 2000. gada 29. februāri. Pilns datums ir likumīgs datums.

8.1.6. 15.006. lauks – horizontālu līniju garums (Horizontal line length – HLL)

Šajā obligātajā ASCII laukā ir vienā horizontālā pārraidītā attēla līnijā esošo pikseļu skaits.

8.1.7. 15.007. lauks – vertikālu līniju garums (Vertical line length – VLL)

Šajā obligātajā ASCII laukā ir pārraidītā attēla horizontālo līniju skaits.

8.1.8. 15.008. lauks – mēroga mērvienības (Scale units – SLC)

Šajā obligātajā ASCII laukā ir norādītas vienības, ko izmanto, lai aprakstītu attēla nolasīšanas frekvenci (pikseļu blīvumu). Cipars "1" šajā laukā rāda pikseļus collā, savukārt "2" rāda pikseļus centimetrā. Cipars "0" šajā laukā nozīmē, ka mērogs nav uzrādīts. Tādos gadījumos HPS/VPS dalījums dod pikseļu attiecības koeficientu.

8.1.9. 15.009. lauks – horizontāls pikseļu mērogs (Horizontal pixel scale – HPS)

Šajā obligātajā ASCII laukā konkrēti norāda horizontālā virzienā izmantoto pikseļu blīvumu veselos skaitļos, ja SLC ir ar "1" vai "2". Ja tā nav, tas rāda pikseļu attiecības koeficienta horizontālo komponentu.

8.1.10. 15.010. lauks – vertikāls pikseļu mērogs (Vertical pixel scale – VPS)

Šajā obligātajā ASCII laukā konkrēti norāda vertikālā virzienā izmantoto pikseļu blīvumu veselos skaitļos, ja SLC ir ar "1" vai "2". Ja tā nav, tas rāda pikseļu attiecības koeficienta vertikālo komponentu.

8. tabula. 15. tipa plaukstu nospiedumu attēli ar maināmu izšķirtspēju – ierakstu izkārtojums									
Ident	Cond. code	Field number	Field name	Char type	Field size per occurrence		Occur count		Max byte count
					min.	max.	min	max	
LEN	M	15.001	LOGICAL RECORD LENGTH	N	4	8	1	1	15
IDC	M	15.002	IMAGE DESIGN	N	2	5	1	1	12

Par šo dokumentu ir vienojusies Eiropas Savienība un Apvienotā Karaliste, un tas ir tikai informācijai. Līdz dokumenta piemērošanas dienai no tā nevar atvasināt nekādas tiesības. Pantu numerācija ir provizoriska.

			ATION CHARA CTER						
IMP	M	15.003	IMPRES SION TYPE	N	2	2	1	1	9
SRC	M	15.004	SOURC E AGENC Y/ORI	AN	6	35	1	1	42
PCD	M	15.005	PALMP RINT CAPTU RE DATE	N	9	9	1	1	16
HLL	M	15.006	HORIZO NTAL LINE LENGT H	N	4	5	1	1	12
VLL	M	15.007	VERTIC AL LINE LENGT H	N	4	5	1	1	12
SLC	M	15.008	SCALE UNITS	N	2	2	1	1	9
HPS	M	15.009	HORIZO NTAL PIXEL SCALE	N	2	5	1	1	12
VPS	M	15.010	VERTIC AL PIXEL SCALE	N	2	5	1	1	12
CGA	M	15.011	COMPR SSION	AN	5	7	1	1	14

Par šo dokumentu ir vienojusies Eiropas Savienība un Apvienotā Karaliste, un tas ir tikai informācijai. Līdz dokumenta piemērošanas dienai no tā nevar atvasināt nekādas tiesības. Pantu numerācija ir provizoriskska.

			ALGORITHM						
BPX	M	15.012	BITS PER PIXEL	N	2	3	1	1	10
PLP	M	15.013	PALMP RINT POSITION	N	2	3	1	1	10
RSV		15.014 15.019	RESERVED FOR FUTURE INCLUSION	—	—	—	—	—	—
COM	O	15.020	COMMENT	AN	2	128	0	1	128
RSV		15.021 15.199	RESERVED FOR FUTURE INCLUSION	—	—	—	—	—	—
UDF	O	15.200 15.998	USER-DEFINED FIELDS	—	—	—	—	—	—
DAT	M	15.999	IMAGE DATA	B	2	—	1	1	—

9. tabula. Plaukstu nospiedumu tipi	
Description	Code
Live-scan palm	10

Nonlive-scan palm	11
Latent palm impression	12
Latent palm tracing	13
Latent palm photo	14
Latent palm lift	15

8.1.11. 15.011. lauks – saspiešanas algoritms (Compression algorithm – CGA)

Šajā obligātajā ASCII laukā konkrēti norāda algoritmu, ko lieto, lai saspiestu melnbaltus tonālus attēlus. Ieraksts "NONE" šajā laukā norāda, ka dati ierakstā nav saspiesti. Attēliem, ko paredzēts saspiegt, šajā laukā ir dota ieteicamā desmit pirkstu nospiedumu attēlu saspiešanas metode. Izmantojami saspiešanas kodi ir definēti 7. papildinājumā.

8.1.12. 15.012. lauks – biti pikselī (Bits per pixel – BPX)

Šajā obligātajā ASCII laukā ir bitu skaits, kas izmantots, lai izveidotu pikseli. Šajā laukā ir cipars "8" normālu melnbaltu tonālu attēlu vērtībām no "0" līdz "255". Jebkurš ieraksts šajā laukā, lielāks par "8", raksturo melnbaltu tonālu attēlu pikseli, kam ir palielināta precizitāte.

10. tabula. Plaukstu kodi, laukumi un lielumi				
Palm Position	Palm code	Image area (mm ²)	Width (mm)	Height (mm)
Unknown Palm	20	28387	139,7	203,2
Right Full Palm	21	28387	139,7	203,2
Right Writer s Palm	22	5645	44,5	127,0
Left Full Palm	23	28387	139,7	203,2
Left Writer s Palm	24	5645	44,5	127,0
Right Lower Palm	25	19516	139,7	139,7
Right Upper Palm	26	19516	139,7	139,7
Left Lower Palm	27	19516	139,7	139,7
Left Upper Palm	28	19516	139,7	139,7
Right Other	29	28387	139,7	203,2

Left Other	30	28387	139,7	203,2
------------	----	-------	-------	-------

8.1.13. 15.013. lauks – plaukstu nospieduma vieta (*Palmprint position – PLP*)

Šajā obligātajā marķētajā laukā ir plaukstu nospieduma vieta, kas atbilst plaukstu nospieduma attēlam. Decimālciparu koda numuru, kas atbilst zināmai vai visiespējamākai plaukstu nospieduma vietai ņem no 10. tabulas un ieraksta kā pakārtotu ASCII lauku. 10. tabulā arī ir uzskaitīti lielākie iespējamie katrā iespējamā plaukstu novietojuma nospieduma laukumi un izmēri.

8.1.14. 15.014-019. lauks – rezervēts turpmākām vajadzībām (*Reserved for future definition – RSV*)

Šie lauki ir atstāti tukši, lai tajos varētu nākotnē ierakstīt šā standarta pārstrādājumus. Nevienam no šiem laukiem nav jālieto pašreizējā izstrādes līmenī. Ja kāds no šiem laukiem parādās, tas jāignorē.

8.1.15. 15.020. lauks – piebildes (*Comment – COM*)

Šo fakultatīvo lauku var izmantot piebildēm vai citai ASCII teksta informācijai par plaukstu nospieduma attēla datiem.

8.1.16. 15.021-199. lauks – rezervēts turpmākām vajadzībām (*Reserved for future definition – RSV*)

Šie lauki ir atstāti tukši, lai tajos varētu nākotnē ierakstīt šā standarta pārstrādājumus. Nevienam no šiem laukiem nav jālieto pašreizējā izstrādes līmenī. Ja kāds no šiem laukiem parādās, tas jāignorē.

8.1.17. 15.200-998. lauks – lietotāju definēti lauki (*User-defined fields – UDF*)

Šos laukus var savām vajadzībām piemērot paši lietotāji, un tos lieto nākotnē. To lielumu un saturu definē paši lietotāji saskaņā ar saņēmēju aģentūru. Ja tādi parādās, tajos ir ASCII teksta informācija.

8.1.18. 15.999. lauks – attēlu dati (*Image data – DAT*)

Šajā laukā ir visi fiksēta plaukstu nospieduma attēla dati. Tam vienmēr piešķir lauka numuru 999, un tas ir pēdējais fiziskais lauks ierakstā. Piemēram, pēc "15.999:" ir doti attēla dati binārā formā. Katru nesaspiestu melnbaltu tonālu attēlu datu pikseli parasti kvantē par astoņiem bitiem (256 toņu pelēkumu) vienā baitā. Ja ieraksts BPX laukā 15.012 ir lielāks vai mazāks par 8, baitu skaits, kas vajadzīgs, lai fiksētu pikseli, būs citāds. Ja izmanto saspiešanu, pikseļu datus saspiež saskaņā ar CGA laukā norādīto saspiešanas paņēmieni.

8.2. 15. tips – plaukstu nospiedumu attēli ar maināmu izšķirtspēju – beigas

Konkvences labad tūlīt pēc pēdējā datu baita 15.999. laukā lieto nošķirēju "FS", lai to nošķirtu no nākamā loģiskā ieraksta. Šo nošķirēju iekļauj 15. tipa ieraksta garuma laukā.

8.3. Papildu 15. tipa plaukstu nospiedumu attēlu ieraksti ar maināmu izšķirtspēju

Datnē var iekļaut papildu 15. tipa ierakstus. Katram papildu plaukstu nospieduma attēlam ir vajadzīgs pilnīgs 15. tipa loģisks ieraksts līdz ar "FS" nošķirēju.

11. tabula. Lielākais iespējamais kandidātu skaits, ko pieņem pārbaudei vienā datu pārsūtīšanas reizē							
Type of AFIS Search	TP/TP	LT/TP	LP/PP	TP/UL	LT/UL	PP/ULP	LP/ULP
Maximum Number of Candidates	1	10	5	5	5	5	5

Meklējumu tipi:

TP/TP (*ten-print against ten-print*): desmit pirkstu nospiedumu salīdzināšana ar desmit pirkstu nospiedumiem

LT/TP (*fingerprint latent against ten-print*): latentu pirkstu nospiedumu salīdzināšana ar desmit pirkstu nospiedumiem

LP/PP (*palmprint latent against palmprint*): latentu plaukstu nospiedumu salīdzināšana ar plaukstu nospiedumiem

TP/UL (*ten-print against unsolved fingerprint latent*): desmit pirkstu nospiedumu salīdzināšana ar neatrisinātiem latentiem pirkstu nospiedumiem

LT/UL (*fingerprint latent against unsolved fingerprint latent*): latentu pirkstu nospiedumu salīdzināšana ar neatrisinātiem latentiem pirkstu nospiedumiem

PP/ULP (*palmprint against unsolved palmprint latent*): plaukstu nospiedumu salīdzināšana ar neatrisinātiem latentiem plaukstu nospiedumiem

LP/ULP (*palmprint latent against unsolved palmprint latent*): latentu plaukstu nospiedumu salīdzināšana ar neatrisinātiem latentiem plaukstu nospiedumiem

9. 2. nodaļas (daktiloskopijas datu apmaiņa) papildinājumi

9.1. 1. papildinājums – ASCII nošķirēji kodi

ASCII	Position ¹³⁵	Description
LF	1/10	Separates error codes in Field 2.074
FS	1/12	Separates logical records of a file

¹³⁵ Šī pozīcija ir definēta ASCII standartā.

GS	1/13	Separates fields of a logical record
RS	1/14	Separates the subfields of a record field
US	1/15	Separates individual information items of the field or subfield

9.2. 2. papildinājums – Burtu vai ciparu pārbaudes zīmju aprēķini

TCN un TCR aprēķiniem (1.09. un 1.10. lauks):

Skaitli, kas atbilst pārbaudes zīmei, ģenerē, izmantojot šādu formulu:

$(YY * 10^8 + ^5SSSSSS) \text{ modulis } 23$

Kur YY un SSSSSSS attiecīgi ir gada divu pēdējo ciparu skaitliskās vērtības un sērijas numurs.

Pārbaudes zīmi ģenerē no šeit turpmāk dotās salīdzinājumu tabulas.

CRO aprēķiniem (2.010. lauks)

Skaitli, kas atbilst pārbaudes zīmei, ģenerē, izmantojot šādu formulu:

$(YY * 106 + NNNNNN) \text{ modulis } 23$

Kur YY un NNNNNN attiecīgi ir gada divu pēdējo ciparu skaitliskās vērtības un sērijas numurs.

Pārbaudes zīmi ģenerē no šeit turpmāk dotās salīdzinājumu tabulas.

Pārbaudes zīmju tabula		
1-A	9-J	17-T
2-B	10-K	18-U
3-C	11-L	19-V
4-D	12-M	20-W
5-E	13-N	21-X
6-F	14-P	22-Y
7-G	15-Q	0-Z
8-H	16-R	

9.3. 3. papildinājums – Zīmju kodi

7 bitu ANSI kods savstarpējai informācijas apmaiņai										
ASCII Character Set										
+	0	1	2	3	4	5	6	7	8	9
30				!	'	#	\$	%	&	'
40	()	*	+	,	-	.	/	0	1
50	2	3	4	5	6	7	8	9	:	;
60	<	=	>	?	@	A	B	C	D	E
70	F	G	H	I	J	K	L	M	N	O
80	P	Q	R	S	T	U	V	W	X	Y
90	Z	[\]	^	_	`	a	b	c
100	d	e	f	g	h	i	j	k	l	m
110	n	o	p	q	r	s	t	u	v	w
120	x	y	z	{		}	~			

9.4. 4. papildinājums – Darbību kopsavilkums

1. tipa ieraksts (obligāts)					
Identifier	Field number	Field name	CPS/PMS	SRE	ERR
LEN	1.001	Logical Record Length	M	M	M
VER	1.002	Version Number	M	M	M
CNT	1.003	File Content	M	M	M
TOT	1.004	Type of Transaction	M	M	M
DAT	1.005	Date	M	M	M
PRY	1.006	Priority	M	M	M

Par šo dokumentu ir vienojusies Eiropas Savienība un Apvienotā Karaliste, un tas ir tikai informācijai. Līdz dokumenta piemērošanas dienai no tā nevar atvasināt nekādas tiesības. Pantu numerācija ir provizoriska.

DAI	1.007	Destination Agency	M	M	M
ORI	1.008	Originating Agency	M	M	M
TCN	1.009	Transaction Control Number	M	M	M
TCR	1.010	Transaction Control Reference	C	M	M
NSR	1.011	Native Scanning Resolution	M	M	M
NTR	1.012	Nominal Transmitting Resolution	M	M	M
DOM	1.013	Domain name	M	M	M
GMT	1.014	Greenwich mean time	M	M	M

Nosacījumu ailē:

O = fakultatīvi (*optional*); M = obligāti (*mandatory*); C = ar nosacījumu (*conditional*), ka darbība ir atbilde attēla ieguvējai aģentūrai.

2. tipa ieraksti (obligāti)						
Identifier	Field number	Field name	CPS/PMS	MPS/MMS	SRE	ERR
LEN	2.001	Logical Record Length	M	M	M	M
IDC	2.002	Image Designation Character	M	M	M	M
SYS	2.003	System Information	M	M	M	M
CNO	2.007	Case Number	—	M	C	—
SQN	2.008	Sequence Number	—	C	C	—
MID	2.009	Latent Identifier	—	C	C	—
CRN	2.010	Criminal Reference Number	M	—	C	—
MN1	2.012	Miscellaneous Identification Number	—	—	C	C

Par šo dokumentu ir vienojusies Eiropas Savienība un Apvienotā Karaliste, un tas ir tikai informācijai. Līdz dokumenta piemērošanas dienai no tā nevar atvasināt nekādas tiesības. Pantu numerācija ir provizoriska.

MN2	2.013	Miscellaneous Identification Number	—	—	C	C
MN3	2.014	Miscellaneous Identification Number	—	—	C	C
MN4	2.015	Miscellaneous Identification Number	—	—	C	C
INF	2.063	Additional Information	O	O	O	O
RLS	2.064	Respondents List	—	—	M	—
ERM	2.074	Status/Error Message Field	—	—	—	M
ENC	2.320	Expected Number of Candidates	M	M	—	—

Nosacījumu ailē:

O = fakultatīvi (*optional*); M = obligāti (*mandatory*); C = ar nosacījumu (*conditional*), ka dati ir pieejami,

*	=	ja datu pārraide saskan ar attiecīgās valsts iekšzemes tiesībām (uz ko neattiecas LAW.PRUM.11. pants [Daktiloskopiskie dati] un LAW.PRUM.12. pants [Automatizēta daktiloskopisko datu meklēšana]).
---	---	--

9.5. 5. papildinājums – 1. tipa ierakstu definīcijas

Identifier	Condition	Field number	Field name	Character type	Example data
LEN	M	1.001	Logical Record Length	N	1.001:230{{GS}}}
VER	M	1.002	Version Number	N	1.002:0300{{GS}}}
CNT	M	1.003	File Content	N	1.003:1{{US}}15{{RS}}2{{US}}00{{RS}}4{{US}}01{{RS}}4{{US}}02{{RS}}4{{U}}

					S}}03{{RS}}4{{US}}04{{RS}}4{{US}}05{{RS}}4{{US}}06{{RS}}4{{US}}07{{RS}}4{{US}}08{{RS}}4{{US}}09{{RS}}4{{US}}10{{RS}}4{{US}}11{{RS}}4{{US}}12{{RS}}4{{US}}13{{RS}}4{{US}}14{{GS}}
TOT	M	1.004	Type of Transaction	A	1.004:CPS{{GS}}
DAT	M	1.005	Date	N	1.005:20050101{{GS}}
PRY	M	1.006	Priority	N	1.006:4{{GS}}
DAI	M	1.007	Destination Agency	1*	1.007:DE/BKA{{GS}}
ORI	M	1.008	Originating Agency	1*	1.008:NL/NAFIS{{GS}}
TCN	M	1.009	Transaction Control Number	AN	1.009:0200000004F{{GS}}
TCR	C	1.010	Transaction Control Reference	AN	1.010:0200000004F{{GS}}
NSR	M	1.011	Native Scanning Resolution	AN	1.011:19.68{{GS}}
NTR	M	1.012	Nominal Transmitting Resolution	AN	1.012:19,68{{GS}}
DOM	M	1.013	Domain Name	AN	1.013: INT- I{{US}}4,22{{G

					S}}
GMT	M	1.014	Greenwich Mean Time	AN	1.014:20050101 125959Z

Nosacījumu ailē: O = fakultatīvi (*optional*); M = obligāti (*mandatory*); C = ar nosacījumiem (*conditional*).

Zīmju tipa ailē: A = burtu; N = ciparu; B = bināri.

1* pieļaujamās aģentūras nosaukuma zīmes ir ["0..9", "A..Z", "a..z", "_", ".", "", "-"].

9.6. 6. papildinājums – 2. tipa ierakstu definīcijas

A.6.1. tabula. CPS un PMS darbības					
Identifier	Condition	Field number	Field name	Character type	Example data
LEN	M	2.001	Logical Record Length	N	2.001:909{{GS}}
IDC	M	2.002	Image Designation Character	N	2.002:00{{GS}}
SYS	M	2.003	System Information	N	2.003:0422{{GS}}
CRN	M	2.010	Criminal Reference Number	AN	2.010:DE/E999999999{{GS}}
INF	O	2.063	Additional Information	1*	2.063:Additional Information 123{{GS}}
ENC	M	2.320	Expected Number of Candidates	N	2.320:1{{GS}}

A.6.2. tabula. SRE darbības

Par šo dokumentu ir vienojusies Eiropas Savienība un Apvienotā Karaliste, un tas ir tikai informācijai. Līdz dokumenta piemērošanas dienai no tā nevar atvasināt nekādas tiesības. Pantu numerācija ir provizoriska.

Identifier	Condition	Field number	Field name	Character type	Example data
LEN	M	2.001	Logical Record Length	N	2.001:909{{GS}}
IDC	M	2.002	Image Designation Character	N	2.002:00{{GS}}
SYS	M	2.003	System Information	N	2.003:0422{{GS}}
CRN	C	2.010	Criminal Reference Number	AN	2.010:NL/2222222222{{GS}}
MN1	C	2.012	Miscellaneous Identification Number	AN	2.012:E999999999{{GS}}
MN2	C	2.013	Miscellaneous Identification Number	AN	2.013:E999999999{{GS}}
MN3	C	2.014	Miscellaneous Identification Number	N	2.014:0001{{GS}}
MN4	C	2.015	Miscellaneous Identification Number	A	2.015:A{{GS}}
INF	O	2.063	Additional Information	1*	2.063:Additional Information 123{{GS}}
RLS	M	2.064	Respondents List	AN	2.064:CPS{{RS}}001/001{{RS}}999999{{GS}}

A.6.3. tabula. ERR darbības

Par šo dokumentu ir vienojusies Eiropas Savienība un Apvienotā Karaliste, un tas ir tikai informācijai. Līdz dokumenta piemērošanas dienai no tā nevar atvasināt nekādas tiesības. Pantu numerācija ir provizoriska.

Identifier	Condition	Field number	Field name	Character type	Example data
LEN	M	2.001	Logical Record Length	N	2.001:909{{GS}}
IDC	M	2.002	Image Designation Character	N	2.002:00{{GS}}
SYS	M	2.003	System Information	N	2.003:0422{{GS}}
MN1	M	2.012	Miscellaneous Identification Number	AN	2.012:E999999999{{GS}}
MN2	C	2.013	Miscellaneous Identification Number	AN	2.013:E999999999{{GS}}
MN3	C	2.014	Miscellaneous Identification Number	N	2.014:0001{{GS}}
MN4	C	2.015	Miscellaneous Identification Number	A	2.015:A{{GS}}
INF	O	2.063	Additional Information	1*	2.063:Additional Information 123{{GS}}
ERM	M	2.074	Status/Error Message Field	AN	2.074: 201: IDC - 1 FIELD 1.009 WRONG CONTROL CHARACTER {{LF}} 115: IDC 0 FIELD 2.003 INVALID SYSTEM INFORMATION {{GS}}

A.6.4. tabula. MPS un MMS darbības

Identifier	Condition	Field number	Field name	Character type	Example data
------------	-----------	--------------	------------	----------------	--------------

LEN	M	2.001	Logical Record Length	N	2.001:909{{GS}}
IDC	M	2.002	Image Designation Character	N	2.002:00{{GS}}
SYS	M	2.003	System Information	N	2.003:0422{{GS}}
CNO	M	2.007	Case Number	AN	2.007:E999999999{{GS}}
SQN	C	2.008	Sequence Number	N	2.008:0001{{GS}}
MID	C	2.009	Latent Identifier	A	2.009:A{{GS}}
INF	O	2.063	Additional Information	1*	2.063:Additional Information 123{{GS}}
ENC	M	2.320	Expected Number of Candidates	N	2.320:1{{GS}}

Nosacījumu ailē: O = fakultatīvi (*optional*); M = obligāti (*mandatory*); C = ar nosacījumiem (*conditional*).

Zīmju tipa ailē: A = burtu; N = ciparu; B = bināri.

1* pieļaujams zīmes ir ["0..9", "A..Z", "a..z", "_", ".", "", "-"].

9.7. 7. papildinājums – Melnbaltu tonālu attēlu saspiešanas kodi

Saspiešanas kodi

Compression	Value	Remarks
Wavelet Scalar Quantization Grayscale Fingerprint Image Compression Specification IAFIS-IC-0010(V3), dated December 19, 1997	WSQ	Algorithm to be used for the compression of grayscale images in Type-4, Type-7 and Type-13 to Type-15 records. Shall not be used for resolutions > 500 dpi.
JPEG 2000	J2K	To be used for lossy and losslessly compression of grayscale images in Type-13

[ISO 15444/ITU T.800]		to Type-15 records. Strongly recommended for resolutions > 500 dpi
-----------------------	--	--

9.8. 8. papildinājums – Sūtījumu parametri

Lai uzlabotu iekšējo darba plūsmu, *PRUEM* darbību sūtījumos ir jāieraksta tās valsts kods (*country code – CC*), kura ir sūtījusi ziņu, un darbības tips (*TOT*, 1.004. lauks).

Forma – *CC*/darbības tips

Piemēram, "*DE/CPS*".

Sūtījuma satura lauks var būt tukšs.

3. NODAĻA. Transportlīdzekļu reģistrācijas datu apmaiņa

1. Kopējs datu kopums automatizētai transportlīdzekļu reģistrācijas datu meklēšanai

1.1. Definīcijas

Obligāto un fakultatīvo datu elementu, kas minēti 0. nodaļas 14. panta 4. punktā, definīcijas ir šādas:

Obligāts (*M – mandatory*):

Šie datu elementi ir jādara zināmi, ja šāda informācija ir pieejama valsts reģistrā. Tādējādi ir obligāti jāapmainās ar informāciju, ja tāda ir pieejama.

Fakultatīvs (*O – optional*):

Šos datu elementus var darīt zināmus, ja šāda informācija ir pieejama valsts reģistrā. Tādējādi nav obligāti apmainīties ar informāciju, pat ja tāda ir pieejama.

Katram datu kopuma elementam dod norādi (*Y*), ja šis elements ir īpaši apzināts kā tāds, kas ir nozīmīgs saistībā ar *LAW.PRUM.15.* pantu [Automatizēta transportlīdzekļu reģistrācijas datu meklēšana].

1.2. Transportlīdzekļa, tā īpašnieka vai turētāja meklēšana

1.2.1. *Meklēšanas parametri*

Ir divi dažādi paņēmieni, kā veikt nākamajā punktā minētās informācijas meklēšanu:

- izmantojot šasijas numuru (*VIN*), atsaucē datumu un laiku (fakultatīvs),
- izmantojot numura zīmi reģistrācijas numurā, šasijas numuru (*VIN*) (fakultatīvs), atsaucē datumu un laiku (fakultatīvs).

Izmantojot šos meklēšanas kritērijus, var atrast informāciju par vienu vai dažkārt vairākiem transportlīdzekļiem. Ja ir jāsniedz informācija tikai par vienu transportlīdzekli, tad visus datus nosūta vienā atbildē. Ja ir atrasts vairāk nekā viens transportlīdzeklis, pieprasījuma saņēmēja valsts pati var izlemt, kurus datus nosūtīt; vai būtu jānosūta visi dati vai tikai dati, kas dotu iespēju sīkāk ierobežot meklēšanu (piemēram, jo ņem vērā personas datu aizsardzību vai efektivitātes apsvērumus).

1.2.2.1. punktā ir uzskaitīti dati, kas vajadzīgi, lai sīkāk ierobežotu meklēšanas kritērijus.

1.2.2.2. punktā ir aprakstīts viss informācijas datu kopums.

Ja meklēšanu veic, izmantojot šasijas numuru, atsaucē datumu un laiku, to var veikt vienā vai visās valstīs, kas ir pieslēgušās sistēmai.

Ja meklēšanu veic, izmantojot apliecības numuru, atsaucē datumu un laiku, to var veikt vienā konkrētā valstī.

Parasti, lai veiktu meklēšanu, izmanto faktisko datumu un laiku, tomēr to ir iespējams veikt izmantojot agrāku atsaucē datumu un laiku. Ja meklēšanu veic, izmantojot agrāku atsaucē datumu un laiku, un attiecīgās valsts reģistrā šī senākā informācija nav pieejama, jo šāda informācija nav reģistrēta, faktisko informāciju var nosūtīt atpakaļ ar norādi, ka tā ir faktiskā informācija.

1.2.2. Datu kopa

1.2.2.1. Sīkākai meklēšanas kritēriju ierobežošanai nosūtāmi dati

Item	M/O ¹³⁶	Remarks	Prūm Y/N ¹³⁷
Data relating to vehicles			
Licence number	M		Y
Chassis number/VIN	M		Y
Country of registration	M		Y
Make	M	(D.1 ¹³⁸) e.g. Ford, Opel, Renault, etc.	Y
Commercial type of the vehicle	M	(D.3) e.g. Focus, Astra, Megane	Y
EU Category Code	M	(J) mopeds, motorbikes, cars, etc.	Y

¹³⁶ M = obligāts (*mandatory*), ja pieejams valsts reģistrā; O = fakultatīvs (*optional*).

¹³⁷ Visi dalībvalstu īpaši norādītie atribūti ir atzīmēti ar Y.

¹³⁸ Saskaņotā dokumenta saīsinājums, skatīt Padomes Direktīvu 1999/37/EK, 29.4.1999.

1.2.2.2. Pilnīgs datu kopums

Item	M/O ¹³⁹	Remarks	Prüm Y/N
Data relating to holders of the vehicle		(C.1 ¹⁴⁰) The data refer to the holder of the specific registration certificate.	
Registration holders' (company) name	M	(C.1.1.) separate fields will be used for surname, infixes, titles, etc., and the name in printable format will be communicated	Y
First name	M	(C.1.2) separate fields for first name(s) and initials will be used, and the name in printable format will be communicated	Y
Address	M	(C.1.3) separate fields will be used for Street, House number and Annex, Zip code, Place of residence, Country of residence, etc., and the Address in printable format will be communicated	Y
Gender	M	Male, female	Y
Date of birth	M		Y
Legal entity	M	individual, association, company, firm, etc.	Y
Place of Birth	O		Y
ID Number	O	An identifier that uniquely identifies the person or the company.	N
Type of ID Number	O	The type of ID Number (e.g. passport number).	N
Start date	O	Start date of the holdership of the car. This date will often be the same as printed under (I) on the registration	N

¹³⁹ M = obligāts (*mandatory*), ja pieejams valsts reģistrā; O = fakultatīvs (*optional*).

¹⁴⁰ Saskaņotā dokumenta saīsinājums, skatīt Padomes Direktīvu 1999/37/EK, 1999. gada 24. aprīlis.

holdership		certificate of the vehicle.	
End date of holdership	O	End data of the holdership of the car.	N
Type of holder	O	If there is no owner of the vehicle (C.2) the reference to the fact that the holder of the registration certificate: <ul style="list-style-type: none"> – is the vehicle owner, – is not the vehicle owner, – is not identified by the registration certificate as being the vehicle owner. 	N
Data relating to owners of the vehicle		(C.2)	
Owners' (company) name	M	(C.2.1)	Y
First name	M	(C.2.2)	Y
Address	M	(C.2.3)	Y
Gender	M	male, female	Y
Date of birth	M		Y
Legal entity	M	individual, association, company, firm, etc.	Y
Place of Birth	O		Y
ID Number	O	An identifier that uniquely identifies the person or the company.	N
Type of ID Number	O	The type of ID Number (e.g. passport number).	N
Start date of ownership	O	Start date of the ownership of the car.	N
End date of ownership	O	End data of the ownership of the car.	N
Data relating to			

Par šo dokumentu ir vienojusies Eiropas Savienība un Apvienotā Karaliste, un tas ir tikai informācijai. Līdz dokumenta piemērošanas dienai no tā nevar atvasināt nekādas tiesības. Pantu numerācija ir provizoriska.

vehicles			
Licence number	M		Y
Chassis number/VIN	M		Y
Country of registration	M		Y
Make	M	(D.1) e.g. Ford, Opel, Renault, etc.	Y
Commercial type of the vehicle	M	(D.3) e.g. Focus, Astra, Megane.	Y
Nature of the vehicle/EU Category Code	M	(J) mopeds, motorbikes, cars, etc.	Y
Date of first registration	M	(B) Date of first registration of the vehicle somewhere in the world.	Y
Start date (actual) registration	M	(I) Date of the registration to which the specific certificate of the vehicle refers.	Y
End date registration	M	End data of the registration to which the specific certificate of the vehicle refers. It is possible this date indicates the period of validity as printed on the document if not unlimited (document abbreviation = H).	Y
Status	M	Scrapped, stolen, exported, etc.	Y
Start date status	M		Y
End date status	O		N
kW	O	(P.2)	Y
Capacity	O	(P.1)	Y
Type of licence number	O	Regular, transito, etc.	Y
Vehicle document id 1	O	The first unique document ID as printed on the vehicle document.	Y

Vehicle document id 2 ¹⁴¹	O	A second document ID as printed on the vehicle document.	Y
Data relating to insurances			
Insurance company name	O		Y
Begin date insurance	O		Y
End date insurance	O		Y
Address	O		Y
Insurance number	O		Y
ID number	O	An identifier that uniquely identifies the company.	N
Type of ID number	O	The type of ID number (e.g. number of the Chamber of Commerce)	N

2. Datu drošība

2.1. Pārskats

Eucaris lietojumprogrammatūra garantē drošu komunikāciju ar citām valstīm un, izmantojot *XML*, nodrošina komunikāciju ar valstu uzstādītajām aizmugursistēmām (*back-end legacy system*). Atbildes sūtījumu valstis nosūta tieši saņēmējam. Valsts datu centrs ir savienots ar *TESTA* tīklu.

XML sūtījumus sūta šifrēti. Šo sūtījumu šifrēšanā izmanto *SSL* tehniku. Aizmugursistēmai sūta parasta teksta *XML* sūtījumus, jo lietojumprogrammas un aizmugursistēmas sakariem jābūt aizsargātiem.

Ir paredzēta klientu lietojumprogramma (*client application*), ko var lietot valstī, lai veiktu meklēšanu viņu pašu reģistrā vai citu valstu reģistros. Klientus identificēs, izmantojot lietotājvārdu un paroli vai klienta sertifikātu. Savienojumus ar lietotājiem var šifrēt, bet tā ir katras valsts individuāla atbildība.

2.2. Ar sūtījumu apmaiņu saistītas drošības iezīmes

Drošības sistēmas pamatā ir *HTTPS* un *XML* paraksta kombinācija. Tas ļauj izmantot *XML* parakstu, lai parakstītu visus serverim nosūtītos sūtījumus, turklāt tā var autentificēt sūtījuma autoru, pārbaudot parakstu. Vienas puses *SSL* (*1-sided SSL*) drošības standartu (tikai servera sertifikāts) izmanto, lai

¹⁴¹ Luksemburgā izmanto divus dažādus transportlīdzekļu dokumentu reģistrācijas ID.

aizsargātu sūtījuma konfidencialitāti un integritāti un lai nodrošinātu aizsardzību pret dzēšanas, atbildes un nesankcionētas datu iekļaušanas uzbrukumiem. Tā vietā, lai attīstītu īpašu programmatūru, kas nodrošinātu divu pušu SSL standartu, izmanto XML parakstu. XML paraksta izmantojums ir tuvāks tīkla pakalpojumu standartam nekā divu pušu SSL, un tāpēc tā lietojums ir stratēģiski izdevīgāks.

XML parakstu var īstenot dažādi, bet ir izvēlēta pieeja, ka XML parakstu izmanto kā tīkla pakalpojumu drošības daļu (*Web Services Security – WSS*). WSS nosaka, kā izmantot XML parakstu. Tā kā WSS pamatā ir SOAP standarts, būtu loģiski pēc iespējas rīkoties saskaņā ar SOAP standartu.

2.3. Ar sūtījumu apmaiņu nesaistītas drošības iezīmes

2.3.1. Lietotāju autentifikācija

Eucaris tīkla lietojumprogrammas lietotāji autentificējas, izmantojot lietotājvārdu un paroli. Tā kā izmanto *Windows* standarta autentifikāciju, valstis vajadzības gadījumā lietotāju autentifikācijas drošību var paaugstināt, izmantojot klientu sertifikāciju.

2.3.2. Lietotāju lomas

Eucaris lietojumprogramma atbalsta dažādas lietotāju lomas. Katram pakalpojumu kopumam ir sava autorizācija. Piemēram, “*Eucaris* līguma funkcionalitātes” (konkrētiem) lietotājiem var nebūt pieeja “Prīmes funkcionalitātei”. Administratora funkcijas ir nošķirtas no regulāru tiešo lietotāju funkcijām.

2.3.3. Reģistrēšana (*logging*) un sūtījumu apmaiņas trasēšana (*tracing*)

Eucaris lietojumprogramma veicina visu sūtījumu tipu reģistrēšanu (*logging*). Administratora funkcijas dod iespēju valstu administratoriem noteikt, kuri sūtījumi tiek reģistrēti: tiešo lietotāju pieprasījumi, no citām valstīm saņemti pieprasījumi, valstu reģistru sniegta informācija u. c.

Lietojumprogrammu var konfigurēt, lai tā, veicot šo reģistrēšanu, izmantotu iekšēju datubāzi vai ārēju (*Oracle*) datubāzi. Lēmumi par to, kuri sūtījumi ir jāreģistrē, nepārprotami ir atkarīgi no citām uzstādīto sistēmu (*legacy systems*) reģistrācijas iekārtām un to klientu lietojumprogrammām, kas ir pieslēgušies.

Katra sūtījuma galvenē ir informācija par pieprasījuma iesniedzēju valsti, par šīs valsts pieprasījuma iesniedzēju organizāciju un iesaistīto lietotāju. Ir norādīts arī pieprasījuma iemesls.

Izmantojot kombinētu reģistrēšanu (*combined logging*) pieprasījuma iesniedzējā un atbildes sniedzējā valstī, ir iespējams veikt pilnīgu jebkura sūtījuma trasēšanu (piemēram, ja to lūdz attiecīgais iesaistītais pilsonis).

Reģistrēšanu konfigurē, izmantojot *Eucaris* tīkla klientu (*web client*) (izvēlņu administrēšana, reģistrēšanas konfigurācija). Reģistrēšanas funkcionalitāti pilda pamatsistēma (*Core System*). Kad ir aktivizēta reģistrēšanas funkcija, visu sūtījumu (galveni un pamattekstu) saglabā vienā reģistrācijas ierakstā (*logging record*). Katram definētam pakalpojumam un katram sūtījumu tipam, kas nonāk pamatsistēmā, var iestatīt reģistrācijas līmeni (*logging level*).

Reģistrācijas līmeņi

Ir iespējami šādi reģistrācijas līmeņi (*logging levels*):

Privāts – sūtījums ir reģistrēts: reģistrācija NAV pieejama konkrētam reģistrācijas pakalpojumam (*extract logging service*), tomēr tā ir pieejama valsts līmenī, lai veiktu revīziju un risinātu problēmas.

Nav (*none*) – sūtījums nav reģistrēts vispār.

Sūtījumu tipi

Valstu savstarpēja informācijas apmaiņa notiek ar vairākiem sūtījumiem, kuri shematiski ir attēloti zemāk 5. attēlā.

Iespējamie sūtījumu tipi (kas 5. attēlā parādīti ar valsts *X Eucaris* pamatsistēmu) ir šādi:

1. pamatsistēmai sūtīts pieprasījums_klienta sūtīts pieprasījuma sūtījums (Request to Core System_Request message by Client);
2. citai valstij sūtīts pieprasījums_šās valsts pamatsistēmas sūtīts pieprasījuma sūtījums (Request to Other State_Request message by Core System of this State);
3. šās valsts pamatsistēmai sūtīts pieprasījums_citas valsts pamatsistēmas sūtīts pieprasījuma sūtījums (Request to Core System of this State_Request message by Core System of other State);
4. uzstādītajam reģistram sūtīts pieprasījums_pamatsistēmas sūtīts pieprasījuma sūtījums (Request to Legacy Register_Request message by Core System);
5. pamatsistēmai sūtīts pieprasījums_uzstādītā reģistra sūtīts pieprasījuma sūtījums (Request to Core System_Request message by Legacy Register);
6. pamatsistēmas sūtīta atbilde_klienta sūtīts pieprasījuma sūtījums (Response from Core System_Request message by Client);
7. citas valsts sūtīta atbilde_šās valsts pamatsistēmas sūtīts pieprasījuma sūtījums (Response from Other State_Request message by Core System of this State);
8. šās valsts pamatsistēmas sūtīta atbilde_citas valsts sūtīts pieprasījuma sūtījums (Response from Core System of this State_Request message by other State);
9. uzstādītā reģistra sūtīta atbilde_pamatsistēmas sūtīts pieprasījuma sūtījums (Response from Legacy Register_Request message by Core System);
10. pamatsistēmas sūtīta atbilde_uzstādītā reģistra sūtīts pieprasījuma sūtījums (Response from Core System_Request message by Legacy Register).

5. attēlā parādīta šāda informācijas apmaiņa:

- * ar zilām bultām attēlots informācijas pieprasījums, ko valsts X sūta valstij Y. Šie pieprasījumi un atbildes attiecīgi sastāv no 1., 2., 7. un 6. sūtījumu tipa;

- * ar sarkanām bultām attēlots informācijas pieprasījums, ko valsts Z nosūta valstij X. Šie pieprasījumi un atbildes attiecīgi sastāv no 3., 4., 9. un 8. sūtījumu tipa;
- * ar zaļām bultām attēlots uzstādītā reģistra sūtīts informācijas pieprasījums tā pamatsistēmai (šajā datu plūsmā ir iekļauts arī uzstādītā reģistra klienta nosūtīts pieprasījums). Šādi pieprasījumi attiecīgi sastāv no 5. un 10. sūtījuma tipa.

5. attēls Reģistrācijā izmantotie sūtījumu tipi

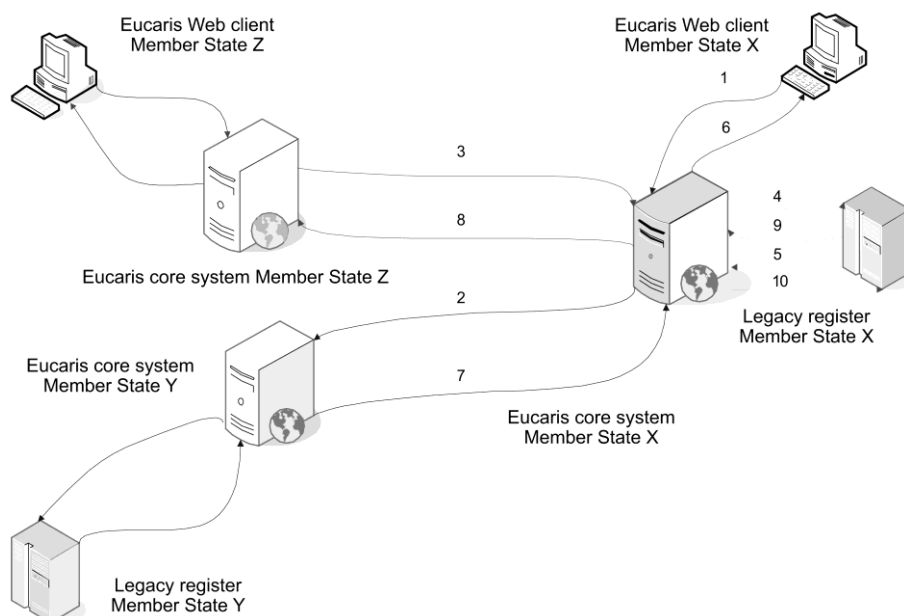

2.3.4. Aparatūras drošības modulis (Hardware Security Module)

Aparatūras drošības moduli neizmanto.

Ar aparatūras drošības moduli (*Hardware Security Module (HSM)*) nodrošina labu aizsardzību atslēgai, ar ko paraksta sūtījumus un identificē serverus. Tas palielina vispārējo drošības līmeni, tomēr *HSM* moduļa pirkšanas un uzturēšanas izmaksas ir augstas, turklāt nav paredzētas prasības ieviest "FIPS 140-2" 2. vai 3. līmeņa *HSM*. Tā kā izmanto slēgtu tīklu, tas lielā mērā mazina apdraudējumu, tāpēc ir pieņemts lēmums sākotnēji neizmantot *HSM*. Ja *HSM* ir vajadzīgs, piemēram, lai iegūtu akreditāciju, to var pievienot arhitektūrai vēlāk.

3. Datu apmaiņas tehniskie nosacījumi

3.1. Vispārējs Eucaris lietojumprogrammas apraksts

3.1.1. Pārskats

Eucaris lietojumprogramma savieno visas iesaistītās valstis vienotā tīklā, ar kā starpniecību jebkura valsts tieši sazinās ar citu valsti. Lai notiktu saziņa, nav vajadzības izmantot centrālu elementu. Eucaris lietojumprogrammatūra garantē drošu komunikāciju ar citām valstīm un, izmantojot XML, nodrošina komunikāciju ar valstu uzstādīto aizmugursistēmu (*back-end legacy system*). Šī arhitektūra ir atainota šajā attēlā.

Par šo dokumentu ir vienojusies Eiropas Savienība un Apvienotā Karaliste, un tas ir tikai informācijai. Līdz dokumenta piemērošanas dienai no tā nevar atvasināt nekādas tiesības. Pantu numerācija ir provizoriska.

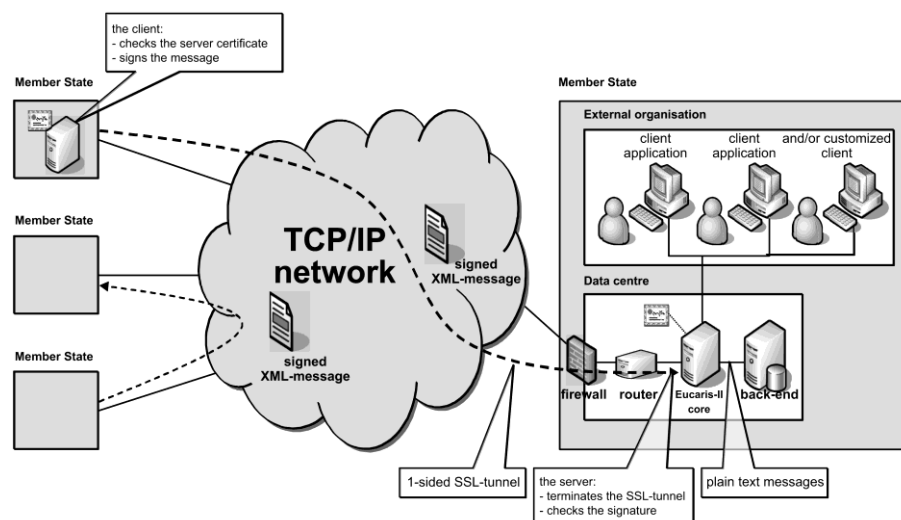

Atbildes sūtījumu valstis nosūta tieši saņēmējam. Valsts datu centrs ir savienots ar tīklu, ko izmanto sūtījumu apmaiņai (*TESTA*). Lai piekļūtu *TESTA* tīklam, valstis tam pieslēdzas, izmantojot savu pieslēguma līniju (*national gate*). Lai pieslēgtos tīklam, izmanto uguns sienu, turklāt *Eucaris* lietojumprogrammu uguns sienai pievieno ar maršrutētāju. Atkarībā no izvēlēta sūtījumu aizsardzības veida vai nu maršrutētājs, vai *Eucaris* lietojumprogramma izmanto sertifikātu.

Ir paredzēta klientu lietojumprogramma (*client application*), ko var lietot valstī, lai veiktu meklēšanu šīs valsts reģistrā vai citu valstu reģistros. Klientu lietojumprogramma pieslēdzas *Eucaris*. Klientus identificēs, izmantojot lietotājvārdu un paroli vai klienta sertifikātu. Savienojumu ar lietotājiem ārējā organizācijā (piemēram, policijā) var šifrēt, bet tā ir katras valsts individuāla atbildība.

3.1.2. Sistēmas darbības joma

Eucaris sistēmas darbības joma attiecas tikai uz informācijas apmaiņas procesiem, kas notiek starp valstu reģistrācijas iestādēm, un šīs informācijas pasniegšanas veidu. Procedūras un automatizēti procesi, kuros informāciju ir paredzēts izmantot, neietilpst sistēmas darbības jomā.

Valstis var vai nu izvēlēties *Eucaris* klienta funkcionalitāti, vai arī izveidot pašas savu pielāgotu klientu lietojumprogrammu. Tabula zemāk apraksta, kuri *Eucaris* sistēmas aspekti ir obligāti jāizmanto un/vai jāparedz un kurus var izmantot fakultatīvi, un/vai kurus var izmantot pēc valstu brīvas izvēles.

<i>Eucaris</i> aspekti	M/O 142	Piezīme
Tīkla koncepcija	M	Jēdziens ir jebkurš paziņojums.
Fiziskais tīkls	M	TESTA

¹⁴² M = obligāti (*mandatory*) jāizmanto vai jāievēro; O = fakultatīvs (*optional*) izmantojums vai ievērošana.

Pamata lietojumprogramma	M	<p><i>Eucaris</i> pamata lietojumprogramma jāizmanto, lai savienotos ar citām valstīm. Pamata lietojumprogramma piedāvā šādu funkcionalitāti:</p> <ul style="list-style-type: none"> * Sūtījumu šifrēšana un parakstīšana; * Sūtītāja identitātes pārbaude; * Valstu un vietējo lietotāju autorizācija; * Sūtījumu maršrutēšana; * Asinhrono sūtījumu uzkrāšana, ja saņēmēja pakalpojums īslaicīgi nav pieejams; * Vairāku valstu izziņas (<i>multiple country inquiry</i>) funkcionalitāte; * Sūtījumu apmaiņas reģistrācija (<i>logging</i>); * Ienākošo sūtījumu uzglabāšana
Klienta lietojumprogramma	O	Papildus pamata lietojumprogrammai valsts var izmantot <i>Eucaris II</i> klienta lietojumprogrammu. Attiecīgā gadījumā <i>Eucaris</i> aizbildnībā tiek modificēta pamata lietojumprogramma un klienta lietojumprogramma.
Drošības koncepcija	M	Koncepcijas pamatā ir XML paraksts, izmantojot klientu sertifikātus, un SSL šifrēšana, izmantojot pakalpojumu sertifikātus.
Sūtījumu specifikācijas	M	Katrai valstij ir jāievēro sūtījumu specifikācijas, kas noteiktas <i>Eucaris</i> un šajā nodaļā. Specifikācijas var mainīt tikai <i>Eucaris</i> , apspriežoties ar valstīm.
Darbība un atbalsts	M	Jaunu valstu vai jaunas funkcionalitātes pieņemšana notiek <i>Eucaris</i> aizbildnībā. Uzraudzības un palīdzības dienesta funkcijas centralizēti pārvalda norīkotā valsts.

3.2. Funkcionālas prasības un nefunkcionālas prasības

3.2.1. Vispārējās funkcijas

Šajā iedaļā vispārīgi ir aprakstītas galvenās vispārējās funkcijas.

Nr.	Apraksts
1.	Sistēma dod iespēju valstu reģistrācijas iestādēm interaktīvi apmainīties ar pieprasījuma un atbilžu sūtījumiem.

2.	Sistēmā ir iekļauta klientu lietojumprogramma, kas dod iespēju tiešajiem lietotājiem nosūtīt savus pieprasījumus un sniegt atbildes informāciju manuālai apstrādei.
3.	Sistēma veicina informācijas izplatīšanas darbības, ļaujot valstij pieprasījumu nosūtīt visām pārējām valstīm. Saņemtās atbildes pamata lietojumprogramma (<i>core application</i>) apvieno vienā klienta lietojumprogrammai (<i>client application</i>) adresētā atbildes sūtījumā (šo funkcionalitāti sauc "vairāku valstu izziņa" ("Multiple Country Inquiry")).
4.	Sistēma spēj apstrādāt dažādu tipu sūtījumus. Katram lietojuma pakalpojumam definē savas lietotāju lomas: autorizāciju, maršrutēšanu, parakstus un reģistrāciju.
5.	Sistēma dod iespēju valstīm apmainīties ar sūtījumu paketēm vai sūtījumiem, kuros ir liels pieprasījumu vai atbilžu skaits. Šo sūtījumu apstrāde notiek asinhroni.
6.	Sistēma uzkrāj asinhronos sūtījumus, ja saņēmēja valsts īslaicīgi nav pieejama, un garantē to nosūtīšanu, tiklīdz saņēmējs atkal ir pieejams.
7.	Sistēma uzglabā ienākošos asinhronos sūtījumus līdz brīdim, kad tos var apstrādāt.
8.	Sistēma dod piekļuvi tikai citu valstu <i>Eucaris</i> lietojumiem, nevis atsevišķām organizācijām šajās citās valstīs, proti, katra reģistrācijas iestāde darbojas kā vienīgā pieslēguma līnija starp attiecīgās valsts tiešajiem lietotājiem un attiecīgām citu valstu iestādēm.
9.	Vienā <i>Eucaris</i> serverī ir iespējams definēt dažādu valstu lietotājus un autorizēt tos saskaņā ar attiecīgās valsts piekļuves tiesībām.
10.	Sūtījumos ir iekļauta informācija par pieprasījuma iesniedzēju valsti, organizāciju un tiešo lietotāju.
11.	Ar šo sistēmu veicina dažādu valstu un pamata lietojumprogrammas un valstu reģistrācijas sistēmu starpā sūtīto sūtījumu apmaiņas reģistrēšanu (<i>logging</i>).
12.	Sistēma ļauj veidot īpašu sekretariātu, kas ir organizācija vai valsts, kas ir nepārprotami deleģēta veikt šo uzdevumu – apkopot reģistrēto informāciju (<i>logged information</i>) par visu iesaistīto valstu nosūtītajiem un saņemtajiem sūtījumiem, lai izstrādātu statistikas ziņojumus.
13.	Katra valsts pati norāda, kāda reģistrētā informācija ir darīta pieejama sekretariātam un kāda informācija ir "privāta".
14.	Šī sistēma ļauj valstu administratoriem katrā valstī apkopot izmantošanas statistiku.
15.	Sistēma dod iespēju, izpildot dažus vienkāršus administratīvus uzdevumus, pievienoties jaunām valstīm.

3.2.2. Izmantojamība

Nr.	Apraksts
16.	Sistēma nodrošina saskarni, lai veiktu automatizētu sūtījumu apstrādi, izmantojot aizmugursistēmu un uzstādītu sistēmu (<i>back-end systems/legacy</i>), un dod iespēju integrēt lietotāja saskarni šajās sistēmās (pielāgota lietotāja saskarne (<i>customised user-interface</i>)).
17.	Sistēmu ir viegli apgūt, tā ir viegli saprotama, un tajā ir iekļauti palīdzības skaidrojumi.
18.	Sistēma ir dokumentēta, lai valstīm palīdzētu nodrošināt integrāciju, sistēmas darbību un turpmāku uzturēšanu (piemēram, uzziņu rokasgrāmatas, funkcionāla un tehniska dokumentācija, darbības instrukcija...).
19.	Lietotāja saskarne ir vairākās valodās un dod iespēju tiešajam lietotājam izvēlēties lietojuma valodu.
20.	Lietotāja saskarnē ir paredzēta iespēja, lai vietējais administrators varētu valsts valodā iztulkot gan redzamo, gan kodēto informāciju.

3.2.3. Uzticamība

Nr.	Apraksts
21.	Sistēma ir izveidota kā droša un darbā uzticama sistēma, kas pieļauj zināmas operatoru kļūdas un kas atkopsies (<i>clean recovery</i>) pēc elektroenerģijas padeves pārtraukumiem vai citiem traucējumiem. Sistēmu var restartēt, izvairoties no datu zuduma vai pieļaujot tikai minimālu datu zudumu.
22.	Sistēmas darbības rezultāti ir stabili un atkārtojami.
23.	Sistēma ir izstrādāta tā, lai tās darbība būtu uzticama. Ir iespējams īstenot sistēmu konfigurācijā, kas katrā divpusējā komunikācijā garantētu 98 % pieejamību (izmantojot papildelementus (<i>redundancy</i>), dublējuma serverus (<i>back-up servers</i>) u. c.).
24.	Ir iespējams izmantot sistēmas daļu pat tad, ja daži komponenti nedarbojas (ja valsts C nav pieejama, valstis A un B var turpināt uzturēt sakarus). Vajadzētu pēc iespējas novērst atsevišķu informācijas ķēdes punktu kļūdainu darbību.
25.	Atkopšanās laikam pēc nopietnas sistēmas kļūmes vajadzētu būt mazākam nekā viena diena. Vajadzētu pēc iespējas samazināt laiku, kad sistēma nedarbojas, izmantojot tālvadību, ko, piemēram, veiktu no centrāla sistēmas kontrolpunkta (<i>central service desk</i>).

3.2.4. Darbība

Nr.	Apraksts
26.	Sistēmu var izmantot cauru diennakti septiņas dienas nedēļā. Šis darbības laika (<i>time-window 24x7</i>) prasības ir jāievēro arī valstu uzstādītām sistēmām.
27.	Sistēma ātri reaģē uz lietotāja prasījumiem neatkarīgi no fonā risinātiem uzdevumiem. Tāda prasība ir izvirzīta arī pušu uzstādītām sistēmām, lai nodrošinātu pieņemamu atbildes laiku. Par pieņemamu uzskata vispārēju atbildes laiku, kas vienam pieprasījumam nav ilgāks kā 10 sekundes.
28.	Sistēma ir izstrādāta tā, lai to varētu lietot vairāki lietotāji un lai fonā risināmie uzdevumi varētu turpināt darbību, kamēr lietotājs risina priekšplāna uzdevumus.
29.	Sistēma ir izstrādāta, lai tā būtu adaptīva un varētu tikt galā ar iespējamu sūtījumu skaita pieaugumu, ja sistēmai pievieno jaunu funkcionalitāti vai arī tai pievienojas jaunas organizācijas vai valstis.

3.2.5. Drošība

Nr.	Apraksts
30.	Sistēma ir piemērota (proti, ir paredzēti atbilstīgi drošības pasākumi), lai varētu veikt apmaiņu ar sūtījumiem, kas satur personas datus (piemēram, transportlīdzekļu īpašnieki/turētāji), kuri ir klasificēti kā ES dati ar ierobežotu piekļuvi (<i>EU restricted</i>).
31.	Sistēmu uztur tā, lai novērstu neatļautu piekļuvi datiem.
32.	Sistēmā ir integrēta valstu tiešo lietotāju piekļuves tiesību un atļauju pārvaldības funkcija.
33.	Valstīm ir iespējams pārbaudīt sūtītāja identitāti (valsts mērogā), izmantojot <i>XML</i> parakstu.
34.	Valstis skaidri autorizē citas valstis, lai tās varētu lūgt konkrētu informāciju.
35.	Sistēma lietojumprogrammas līmenī nodrošina pilnīgu drošības un šifrēšanas politiku, kas ir saskaņā ar šādās situācijās vajadzīgo drošības pakāpi. Informācijas pilnīgu aizsardzību un integritāti garantē <i>XML</i> paraksta un šifrēšanas izmantojums, ko veic ar <i>SSL</i> tunelēšanas (<i>SSL-tunnelling</i>) palīdzību.
36.	Jebkuru sūtījumu apmaiņu var izsekot, izmantojot reģistrēšanu (<i>logging</i>).
37.	Aizsardzību nodrošina pret informācijas dzēšanas uzbrukumiem (trešā puse dzēš sūtījumu) un atbildes vai datu iekļaušanas uzbrukumiem (trešā puse atbild vai iekļauj sūtījumu).
38.	Sistēma izmanto uzticamas trešās puses sertifikātu (<i>Trusted Third Party – TTP</i>).

39.	Sistēma var attiecībā uz katru valsti apstrādāt dažādus sertifikātus atkarībā no sūtījuma vai konkrētās darbības tipa.
40.	Lietojumprogrammas drošības pasākumi ir pietiekami, lai varētu izmantot neakreditētus tīklus.
41.	Sistēma spēj izmantot novatoriskus drošības risinājumus, piemēram, XML ugunssienu.

3.2.6. Pielāgošanās spēja

Nr.	Apraksts
42.	Sistēma var apstrādāt jaunus sūtījumus, un to var papildināt ar jaunām funkcijām. Pielāgojumu izmaksas ir minimālas, jo lietojumprogrammas komponentus izstrādā centralizēti.
43.	Valstīm ir iespēja divpusēja izmantojuma vajadzībām definēt jaunu sūtījumu tipus. Visām valstīm nav izvirzītas prasības strādāt ar visiem sūtījumu tipiem.

3.2.7. Atbalsts un uzturēšana

Nr.	Apraksts
44.	Sistēmā ir integrētas pārraudzības funkcijas, ko attiecībā uz dažādu valstu tīkliem un serveriem veic centrālais sistēmas kontrolpunkts un/vai operatori.
45.	Sistēma dod iespēju centrālajam sistēmas kontrolpunktam veikt tālvadību.
46.	Sistēmas funkcijas ļauj veikt problēmu analīzi.
47.	Sistēmai var pievienoties arī jaunas valstis.
48.	Lietojumprogrammu var viegli instalēt darbinieki, kuriem ir minimālas IT zināšanas un pieredze. Instalācijas procedūra ir maksimāli automatizēta.
49.	Sistēmā paredzētas pastāvīgas testēšanas un kontroles funkcijas.
50.	Tā kā sistēma ir veidota atbilstīgi tirgū pieejamiem standartiem, turklāt lietojumprogramma ir izstrādāta tā, lai centrālā sistēmas kontrolpunkta palīdzība būtu pēc iespējas mazāk vajadzīga, tad sistēmas apkopes un uzturēšanas gada izmaksas ir saglabātas iespējami zemā līmenī.

3.2.8. Izstrādes prasības

Nr.	Apraksts
51.	Sistēma ir izstrādāta un dokumentēta, lai to varētu ekspluatēt daudzu gadu garumā.
52.	Sistēma ir izstrādāta, lai tās darbība būtu neatkarīga no tīkla pakalpojumu sniedzēja.
53.	Sistēma ir saderīga ar pašreizējo valstīs lietoto aparāturu un programmatūru un mijiedarbojas ar šīm reģistrācijas sistēmām, izmantojot atvērto standartu tīkla pakalpojumu tehnoloģijas (<i>XML, XSD, SOAP, WSDL, HTTP(s), Web services, WSS, X.509</i> u. c.).

3.2.9. Piemērojamie standarti

Nr.	Apraksts
54.	Sistēma ir saskaņā ar datu aizsardzības standartiem, kas izklāstīti Regulā (EK) Nr. 45/2001 (21., 22. un 23. pantā) un Direktīvā 95/46/EK.
55.	Sistēma ir saderīga ar <i>IDA</i> standartiem.
56.	Sistēma darbojas ar <i>UTF8</i> .

4. NODAĻA: Izvērtējuma procedūra saskaņā ar LAW.PRUM.18. pantu [*Ex ante* izvērtēšana]

1. pants. Anketa

1. Attiecīgā Eiropas Savienības Padomes darba grupa ("Padomes darba grupa") izstrādā anketu par katru no automatizētajām datu apmaiņas kategorijām, kas minētas no LAW.PRUM.5. panta [Mērķis] līdz LAW.PRUM. 17. pantam [Īstenošanas pasākumi].

2. Tiklīdz Apvienotā Karaliste uzskata, ka tā izpilda priekšnosacījumus, lai veiktu attiecīgās kategorijas datu apmaiņu, tā aizpilda attiecīgo anketu.

2. pants. Izmēģinājumi

1. Ja nepieciešams un lai izvērtētu anketas rezultātus, Apvienotā Karaliste veic izmēģinājumus kopā ar vienu vai vairākām citām dalībvalstīm, kuras saskaņā ar Padomes Lēmumu 2008/615/TI jau piedalās datu apmaiņā. Izmēģinājumus veic vai nu īsi pirms, vai īsi pēc izvērtējuma inspekcijas.

2. Izmēģinājumu apstākļus un mehānismus nosaka attiecīgā Padomes darba grupa, un tos veic saskaņā ar iepriekš panāktu konkrētu vienošanos ar Apvienoto Karalisti. Par izmēģinājumu praktiskajiem aspektiem lēmumu pieņem valstis, kas tajos piedalās.

3. pants. Izvērtējuma inspekcija

1. Lai izvērtētu anketas rezultātus, rīko izvērtējuma inspekcijas.
2. Šo inspekciju apstākļus un mehānismus nosaka attiecīgā Padomes darba grupa, un tās rīko saskaņā ar konkrēto vienošanos, kas pirms tam panākta starp Apvienoto Karalisti un izvērtējuma grupu. Apvienotā Karaliste dod iespēju izvērtējuma grupai pārbaudīt automatizēto datu apmaiņu datu kategorijā vai kategorijās, kuras paredzēts izvērtēt, jo īpaši saskaņā ar izvērtējuma grupas pieprasījumiem organizējot inspekcijas norises programmu.
3. Viena mēneša laikā no izvērtējuma inspekcijas izvērtējuma grupa izstrādā izvērtējuma inspekcijas ziņojumu, ko tā nosūta Apvienotajai Karalistei, lai tā to komentētu. Vajadzības gadījumā izvērtējuma grupa var pārskatīt šo ziņojumu, pamatojoties uz Apvienotās Karalistes sniegtajiem komentāriem.
4. Izvērtējuma grupā ir ne vairāk kā trīs eksperti, ko izraudzījušās dalībvalstis, kas piedalās automatizētā datu apmaiņā ar tām datu kategorijām, ko paredzēts izvērtēt, turklāt šiem ekspertiem ir darba pieredze ar attiecīgo datu kategoriju, viņiem ir atbilstīga valsts izsniegta drošības pielaide darbam ar šiem jautājumiem, un viņi pauduši vēlmi piedalīties vismaz vienā izvērtējuma inspekcijā citā valstī. Izvērtējuma grupā iekļauj arī Komisijas pārstāvi.
5. Izvērtējuma grupas dalībnieki ievēro slepenības statusu informācijai, kas viņiem būs kļuvusi zināma, pildot darba uzdevumus.

4. pants. Izvērtējumi, kas veikti saskaņā ar Padomes Lēmumu 2008/615/TI un 2008/616/TI

Veicot LAW.PRUM.18. pantā [*Ex ante* izvērtēšana] un šajā nodaļā minēto izvērtēšanas procedūru, Padome ar attiecīgās Padomes darba grupas starpniecību ņems vērā to izvērtēšanas procedūru rezultātus, kas veiktas saistībā ar Padomes Īstenošanas lēmumu (ES) 2019/968¹⁴³ un (ES) 2020/1188¹⁴⁴ pieņemšanu. Attiecīgā Padomes darba grupa lems par nepieciešamību veikt izmēģinājuma darbības, kas minētas LAW.PRUM.18. panta [*Ex ante* izvērtēšana] 1. punktā, šā pielikuma 0. nodaļas 23. panta 2. punktā un šīs nodaļas 2. pantā.

5. pants. Ziņojums Padomei

Padomei iesniedz vispārēju izvērtējuma ziņojumu, kurā apkopoti anketu izvērtējuma inspekciju un attiecīgā gadījumā izmēģinājumu rezultāti, lai tā pieņemtu lēmumu saskaņā ar LAW.PRUM.18. pantu [*Ex ante* izvērtēšana].

¹⁴³ Padomes Īstenošanas lēmums (ES) 2019/968 (2019. gada 6. jūnijs) par to, lai Apvienotā Karaliste sāktu DNS datu automatizētu apmaiņu (OV L 156, 13.6.2019., 8. lpp.).

¹⁴⁴ Padomes Īstenošanas lēmums (ES) 2020/1188 (2020. gada 6. augusts) par to, lai Apvienotā Karaliste sāktu DNS datu automatizētu apmaiņu (OV L 265, 12.8.2020., 1. lpp.).

LAW-2. PIELIKUMS. PASAŽIERU DATU REĢISTRA DATI

Pasažieru datu reģistra dati, ciktāl tos vāc gaisa pārvadātāji

1. PDR ieraksta rādītājs
2. Rezervācijas/biļetes izsniegšanas datums
3. Paredzētā ceļojuma datums (-i)
4. Vārds(-i), uzvārds(-i)
5. Pasažiera, personas, kura veica rezervāciju pasažierim, personu, ar kuru starpniecību var sazināties ar aviopasažieri, un personas, kuras jāinformē ārkārtas situācijā, adrese, tālruņa numurs un elektroniskā kontaktinformācija
6. Visa pieejamā informācija par maksājumiem/rēķiniem (ietver informāciju, kas attiecas tikai uz lidmašīnas biļetes apmaksas veidiem un rēķinu izrakstīšanu par to, izslēdzot jebkādu citu informāciju, kas nav tieši saistīta ar lidojumu)
7. Informācija par visu konkrētajam PDR atbilstošā ceļojuma maršrutu
8. Informācija par bieži lidojošu personu (tās aviosabiedrības vai pārdevēja apzīmējums, kas pārvalda programmu, bieži lidojošas personas reģistrācijas numurs, piederības līmenis, līmeņa apraksts un alianses kods)
9. Ceļojuma aģentūra/ceļojuma aģents
10. Pasažiera statuss ceļojuma laikā, tostarp lidojuma apstiprinājumi, reģistrēta pasažiera statuss, informācija par neierašanos uz lidojumu (*no show*) vai ierašanos uz lidojumu bez iepriekšējas rezervācijas (*go show*)
11. PDR dati par atdalītajām rezervācijām
12. Cita papildu informācija (*OSI*), īpašo pakalpojumu informācija (*SSI*) un īpašā pakalpojuma pieprasījuma (*SSR*) informācija
13. Dati par biļetes izdošanu, tostarp biļetes numurs, biļetes izdošanas datums un vienvirziena biļetes, automātiskie biļetes tarifa (*Automated Ticket Fare Quote*) lauki
14. Informācija par sēdvietu, tostarp sēdvietas numurs
15. Informācija par koplietošanas kodiem (*code share*)
16. Visa informācija par bagāžu
17. Citu PDR iekļauto pasažieru vārdi, uzvārdi un PDR iekļauto kopā ceļojošo ceļotāju skaits
18. Visi savāktie iepriekšējās pasažieru informācijas (IPI) dati (identitātes dokumenta veids, numurs, izdevējvalsts un derīguma termiņš, valstspiederība, uzvārds, vārds, dzimums, dzimšanas datums, aviokompānija, lidojuma numurs, izlidošanas datums, ierašanās datums, izlidošanas lidosta, ierašanās lidosta, izlidošanas laiks un ierašanās laiks)

Par šo dokumentu ir vienojusies Eiropas Savienība un Apvienotā Karaliste, un tas ir tikai informācijai. Līdz dokumenta pieņemšanas dienai no tā nevar atvasināt nekādas tiesības. Pantu numerācija ir provizoriska.

19. Visas vēsturiskās izmaiņas PDR datos, kas uzskaitīti 1.–18. punktā.

LAW-3. PIELIKUMS. Eiropola kompetencē esošo noziegumu veidi

- Terorisms,
- Organizētā noziedzība,
- Narkotiku nelikumīga tirdzniecība,
- Nelikumīgi iegūtu līdzekļu legalizēšanas darbības,
- Ar kodolvielām un radioaktīvajām vielām saistīti noziegumi,
- Imigrantu kontrabanda,
- Cilvēku tirdzniecība,
- Ar mehāniskiem transportlīdzekļiem saistīti noziegumi,
- Slepavība un smagi miesas bojājumi,
- Cilvēku orgānu un audu nelikumīga tirdzniecība,
- Personu nolaupīšana, nelikumīga brīvības atņemšana un ķīlnieku sagrābšana,
- Rasisms un ksenofobija,
- Laupīšana un zādzība atbildību pastiprinošos apstākļos,
- Kultūras preču, tostarp senlietu un mākslas darbu, nelikumīga tirdzniecība,
- Krāpšana,
- Noziegumi pret Savienības finansiālajām interesēm,
- Iekšējās informācijas izmantošana un finanšu tirgus manipulācija,
- Rekets un izspiešana,
- Izstrādājumu viltošana un pirātisms,
- Administratīvu dokumentu viltošana un tirdzniecība,
- Naudas un maksāšanas līdzekļu viltošana,
- Datornoziegumi,
- Korupcija,
- Ieroču, munīcijas un sprāgstvielu nelikumīga tirdzniecība,

Par šo dokumentu ir vienojusies Eiropas Savienība un Apvienotā Karaliste, un tas ir tikai informācijai. Līdz dokumenta piemērošanas dienai no tā nevar atvasināt nekādas tiesības. Pantu numerācija ir provizoriska.

- Nelikumīga apdraudēto dzīvnieku sugu tirdzniecība,
- Nelikumīga apdraudēto augu sugu un šķirņu tirdzniecība,
- Noziegumi pret vidi, tostarp kuģu izraisīts piesārņojums,
- Hormonu un citu augšanas veicinātāju nelikumīga tirdzniecība,
- Seksuālā vardarbība un seksuālā izmantošana, tostarp materiāli, kuros attēlota bērnu izmantošana, un uzmākšanās bērniem seksuālos nolūkos,
- Genocīds, noziegumi pret cilvēci un kara noziegumi.

LAW-4. PIELIKUMS. EUROJUST KOMPETENCĒ ESOŠO NOZIEGUMU VEIDI

- Terorisms,
- Organizētā noziedzība,
- Narkotiku nelikumīga tirdzniecība,
- Nelikumīgi iegūtu līdzekļu legalizēšanas darbības,
- Ar kodolvielām un radioaktīvajām vielām saistīti noziegumi,
- Imigrantu kontrabanda,
- Cilvēku tirdzniecība,
- Ar mehāniskiem transportlīdzekļiem saistīti noziegumi,
- Slepavība un smagi miesas bojājumi,
- Cilvēku orgānu un audu nelikumīga tirdzniecība,
- Personu nolaušana, nelikumīga brīvības atņemšana un ķīlnieku sagrābšana,
- Rasisms un ksenofobija,
- Laupīšana un zādzība atbildību pastiprinošos apstākļos,
- Kultūras priekšmetu, tostarp senlietu un mākslas darbu, nelikumīga tirdzniecība,
- Krāpšana,
- Noziegumi pret Savienības finansiālajām interesēm,
- Iekšējās informācijas ļaunprātīga izmantošana un finanšu tirgus manipulācija,
- Rekets un izspiešana,
- Izstrādājumu viltošana un pirātisms,
- Administratīvu dokumentu viltošana un tirdzniecība,
- Naudas un maksāšanas līdzekļu viltošana,
- Kibernoziegumi,
- Korupcija,
- Šaujamoču, munīcijas un sprāgstvielu nelikumīga tirdzniecība,

Par šo dokumentu ir vienojusies Eiropas Savienība un Apvienotā Karaliste, un tas ir tikai informācijai. Līdz dokumenta pieņemšanas dienai no tā nevar atvasināt nekādas tiesības. Pantu numerācija ir provizoriska.

- Apdraudētu dzīvnieku sugu nelikumīga tirdzniecība,
- Apdraudētu augu sugu un šķirņu nelikumīga tirdzniecība,
- Noziegumi pret vidi, tostarp kuģu izraisīts piesārņojums,
- Hormonu un citu augšanas veicinātāju nelikumīga tirdzniecība,
- Seksuālā vardarbība un seksuālā izmantošana, tostarp materiāli, kuros attēlota bērnu izmantošana, un uzmākšanās bērniem seksuālos nolūkos,
- Genocīds, noziegumi pret cilvēci un kara noziegumi.

LAW-5. PIELIKUMS. APCIETINĀŠANAS ORDERIS

Šo orderi izsniegusi kompetenta tiesu iestāde. Es pieprasu zemāk minētās personas apcietināšanu un nodošanu ar mērķi veikt kriminālvajāšanu vai izpildīt brīvības atņemšanas sodu vai piespiedu līdzekli ¹⁴⁵.

a) Informācija par pieprasītās personas identitāti:

Uzvārds:

Vārds(-i):

Pirmslaulību uzvārds, attiecīgā gadījumā:

Pseidonīms(-i), attiecīgā gadījumā:

Dzimums:

Valstspiederība:

Dzimšanas datums:

Dzimšanas vieta:

Dzīvesvieta un/vai zināmā adrese:

Valoda(-as), ko pieprasītā persona saprot (ja zināmas):

Pieprasītās personas īpašas pazīmes/apraksts:

Pieprasītās personas fotogrāfija un pirkstu nospiedumi, ja tie ir pieejami un tos var nosūtīt, vai tās personas kontaktinformācija, ar kuru jāsazinās, lai šādu informāciju saņemtu vai lai saņemtu DNS profilu (ja šādus pierādījumus var piegādāt, bet tie nav iekļauti)

b) Nolēmums, uz kura pamata izsniegts orderis:

1. Apcietināšanas orderis vai tiesas

¹⁴⁵ Šim orderim jābūt rakstītam vai tulkotam vienā no izpildu valsts oficiālajām valodām, ja šī valsts ir zināma, vai jebkurā citā valodā, ko pieņem tā valsts.

nolēmums ar tādu pašu spēku:	
Veids:	
2. Izpildāms spriedums:	
Atsauce:	

c) Norādes par soda ilgumu:	
1. Brīvības atņemšanas soda vai piespiedu līdzekļa maksimālais ilgums, ko var piespriest par nodarījumu (nodarījumiem):	
2. Piespriestā brīvības atņemšanas soda vai piespiedu līdzekļa ilgums:	
Atlikušais izciešamais soda laiks:	

d) Norādiet, vai attiecīgā persona personiski piedalījās tās lietas izskatīšanā, kurā pieņemts nolēmums:	
1. <input type="checkbox"/> Jā, persona personiski piedalījās tās lietas izskatīšanā, kurā pieņemts nolēmums.	
2. <input type="checkbox"/> Nē, persona personiski nepiedalījās tās lietas izskatīšanā, kurā pieņemts nolēmums.	
3. Ja veikta atzīme lodziņā 2. punktā, lūdzu, apstipriniet, ka pastāv viens no šādiem apstākļiem:	
<input type="checkbox"/> 3.1.a personai .. (diena/mēnesis/gads) tika izsniegta pavēste, un tādējādi attiecīgā persona tika informēta par tās lietas izskatīšanas plānoto dienu un vietu, kurā pieņemts nolēmums, un tika informēta par to, ka nolēmums var tikt pieņemts aizmuguriski;	
VAI	
<input type="checkbox"/> 3.1.b personai pavēste netika izsniegta, bet attiecīgā persona ar citiem līdzekļiem saņēma oficiālu informāciju par tās lietas izskatīšanas plānoto dienu un	

vietu, kurā pieņemts spriedums, tādā veidā, ka ir nepārprotami konstatēts, ka attiecīgā persona zināja par paredzēto lietas izskatīšanu un bija informēta par to, ka nolēmums var tikt pieņemts aizmuguriski;

VAI

- 3.2. zinādama par paredzēto lietas izskatīšanu, persona bija pilnvarojusi attiecīgās personas vai valsts ieceltu juriskonsultu aizstāvēt viņu lietas izskatīšanā, un minētais juriskonsults patiešām aizstāvēja attiecīgo personu minētajā lietas izskatīšanā;

VAI

- 3.3. personai nolēmums tika izsniegts ... (diena/mēnesis/gads), un persona tika skaidri informēta par tiesībām uz lietas atkārtotu izskatīšanu vai pārsūdzību, kurā tai ir tiesības piedalīties un kura dod iespēju lietu, tostarp jaunus pierādījumus, atkārtoti izskatīt pēc būtības, un kuras rezultātā sākotnējais nolēmums varētu tikt atcelts, un

- persona ir skaidri paziņojusi, ka neapstrīd nolēmumu;

VAI

- persona attiecīgajā termiņā nav lūgusi lietas atkārtotu izskatīšanu vai pārsūdzību;

VAI

- 3.4. nolēmums personai netika izsniegts, bet:
- nolēmums personai tiks izsniegts tūlīt pēc nodošanas, un
 - izsniedzot nolēmumu, persona tiks skaidri informēta par tās tiesībām uz lietas atkārtotu izskatīšanu vai pārsūdzību, kurā tai ir tiesības piedalīties un kura dod iespēju lietu, tostarp jaunus pierādījumus, atkārtoti izskatīt pēc būtības, un kuras rezultātā sākotnējais nolēmums varētu tikt atcelts, un
 - persona tiks informēta par termiņu, kādā jāpieprasa šāda lietas atkārtota izskatīšana vai pārsūdzība un kurš ir ... dienas.

4. Ja veikta atzīme lodziņā 3.1.b, 3.2. vai 3.3. punktā, lūdzu, sniedziet informāciju par to, kā ir izpildīts attiecīgais nosacījums.

.....
.....

e) Nodarījumi:

Šis orderis kopā attiecas uz [redacted] nodarījumiem.

To apstākļu apraksts, kādos nodarījums(-i) izdarīts(-i), tostarp laiks, vieta un pieprasītās personas līdzdalības pakāpe nodarījumā(-os):

[redacted]

Nodarījuma(-u) veids un juridiskā kvalifikācija, un piemērojamā tiesību norma/kodekss:

[redacted]

I. Tālāk minētais attiecas tikai uz gadījumu(-iem), kad gan pieprasījuma iesniedzēja valsts, gan pieprasījuma saņēmēja valsts ir iesniegusi paziņojumu saskaņā ar Nolīguma LAW.SURR.79. panta [Darbības joma] 4. punktu: attiecīgā gadījumā atzīmē vienu vai vairākus no šiem nodarījumiem, kas izsniegšanas valstī sodāmi ar brīvības atņemšanas sodu vai piespiedu līdzekli, kura maksimālais ilgums ir vismaz 3 gadi, kā noteikts izsniegšanas valsts tiesībās.

- dalība noziedzīgā organizācijā,
- terorisms, kā definēts Nolīguma LAW-7 pielikumā,
- cilvēku tirdzniecība,
- bērnu seksuāla izmantošana un bērnu pornogrāfija,
- narkotisku un psihotropu vielu nelikumīga tirdzniecība,
- ieroču, munīcijas un sprāgstvielu nelikumīga tirdzniecība,
- korupcija, tostarp kukuļošana,
- krāpšana, ieskaitot krāpšanu, kas apdraud Apvienotās Karalistes, dalībvalsts vai Savienības finanšu intereses,
- noziedzīgi iegūtu līdzekļu legalizācija,

- naudas viltošana,
- datornoziegumi,
- noziegumi pret vidi, tostarp apdraudētu dzīvnieku sugu un augu sugu un šķirņu nelikumīga tirdzniecība,
- palīdzība nelikumīgi ieceļot un uzturēties,
- slepkavība, smagi miesas bojājumi,
- cilvēku orgānu un audu nelikumīga tirdzniecība,
- personas nolaupīšana, nelikumīga brīvības atņemšana un ķīlnieku sagrābšana,
- rasisms un ksenofobija,
- organizēta vai bruņota laupīšana,
- kultūras preču, tostarp senlietu un mākslas darbu, nelikumīga tirdzniecība,
- krāpniecība,
- rekets un izspiešana,
- izstrādājumu viltošana un pirātisms,
- administratīvu dokumentu viltošana un tirdzniecība,
- maksāšanas līdzekļu viltošana,
- hormonu un citu augšanas veicinātāju nelikumīga tirdzniecība,
- kodolmateriālu vai radioaktīvu materiālu nelikumīga tirdzniecība,
- zagtu transportlīdzekļu tirdzniecība,
- izvarošana,
- ļaunprātīga dedzināšana,
- noziegumi, kas ir Starptautiskās Krimināltiesas jurisdikcijā,
- gaisa kuģa, kuģa vai kosmosa kuģa nelikumīga sagrābšana,
- sabotāža.

II. Nodarījuma(-u), uz ko neattiecas I iedaļa, pilns apraksts:

f) Citi lietai būtiski apstākļi (fakultatīva informācija):
(NB! Tās var būt piezīmes par ekstrateritorialitāti, noilguma pārtraukumiem un citām nodarījuma sekām)

g) Šis orderis attiecas arī uz tādu priekšmetu izņemšanu un nodošanu, kas var būt vajadzīgi kā pierādījumi

Šis orderis attiecas arī uz tādu priekšmetu izņemšanu un nodošanu, ko pieprasītā persona ieguvusi nodarījuma rezultātā.

Priekšmetu apraksts (un atrašanās vieta) (ja zināma):

h) Nodarījums(-i), uz kura(-u) pamata šis orderis izsniegts, ir sodāms(-i)/

ir sodīts(-i) ar brīvības atņemšanas sodu vai piespiedu līdzekli uz mūžu:

izsniegšanas valsts pēc izpildes valsts pieprasījuma sniedz garantiju, ka tā:

pārskatīs noteikto sodu vai līdzekli pēc pieprasījuma vai vēlākais pēc 20 gadiem,

un/vai

- mudinās piemērot apžēlošanas pasākumus, uz kuriem saskaņā ar izsniegšanas valsts tiesībām vai praksi personai ir tiesības, lai neizpildītu šādu sodu vai līdzekli.

i) Tiesu iestāde, kas izsniegusi orderi

Oficiālais nosaukums:

Tās pārstāvja vārds, uzvārds:

Ieņemamais amats (dienesta pakāpe/kategorija):

Lietas numurs:

Adrese:

Tālr. Nr.: (valsts kods)
(apgabala/pilsētas kods):

Faksa Nr. (valsts kods)
(apgabala/pilsētas kods):

E-pasts:

Tās personas kontaktinformācija,
ar kuru jāsazinās, lai vienotos par
praktisko nodošanas kārtību:

Ja par apcietināšanas orderu pārsūtīšanu un administratīvo saņemšanu ir atbildīga centrālā iestāde:

Centrālās iestādes nosaukums:

Kontaktpersona, ja tāda ir
(dienesta pakāpe / kategorija,
vārds un uzvārds):

Adrese:

Tālr. Nr.: (valsts kods)
(apgabala/pilsētas kods):

Par šo dokumentu ir vienojusies Eiropas Savienība un Apvienotā Karaliste, un tas ir tikai informācijai. Līdz dokumenta piemērošanas dienai no tā nevar atvasināt nekādas tiesības. Pantu numerācija ir provizoriskska.

Faksa Nr. (valsts kods) (apgabala/pilsētas kods):	
E-pasts:	
Izsniegšanas tiesu iestādes amatpersonas un/vai tās pārstāvja paraksts:	
Vārds un uzvārds:	
Ieņemamais amats (dienesta pakāpe/kategorija):	
Datums:	
Oficiālais zīmogs (ja ir):	

LAW-6. PIELIKUMS. APMAIŅA AR INFORMĀCIJU, KAS IZGŪTA NO SODĀMĪBAS REĢISTRA – TEHNISKĀS UN PROCESUĀLĀS SPECIFIKĀCIJAS

1. NODAĻA. VISPĀRĪGI NOTEIKUMI

1. pants. Mērķis

Šā pielikuma mērķis ir noteikt procesuālos un tehniskos noteikumus, kas vajadzīgi trešās daļas IX sadaļas [Apmaiņa ar informāciju, kas izgūta no sodāmības reģistra] īstenošanai.

2. pants. Saziņas tīkls

1. Elektroniskā apmaiņa ar informāciju, kas izgūta no sodāmības reģistra, starp dalībvalsti, no vienas puses, un Apvienoto Karalisti, no otras puses, notiek, izmantojot kopīgu sakaru infrastruktūru, kas nodrošina šifrētus sakarus.

2. Kopīgā sakaru infrastruktūra ir Eiropas pakalpojumu telemātikai starp iestādēm (*TESTA*) sakaru tīkls. Turpmāki šā tīkla uzlabojumi vai ikviens alternatīvs drošs tīkls nodrošina ieviestās kopīgās sakaru infrastruktūras atbilstību drošības prasībām, kas ir piemērotas apmaiņai ar informāciju, kas izgūta no sodāmības reģistra.

3. pants. Saslēguma programmatūra

1. Valstis izmanto standartizētu saslēguma programmatūru, kas ļauj to centrālajām iestādēm pieslēgties kopīgajai sakaru infrastruktūrai, lai elektroniski apmainītos ar informāciju, kura izgūta no sodāmības reģistra, ar pārējām valstīm saskaņā ar trešās daļas IX sadaļas [Apmaiņa ar informāciju, kas izgūta no sodāmības reģistra] un šā pielikuma noteikumiem.

2. Attiecībā uz dalībvalstīm saslēguma programmatūra ir *ECRIS* ieteicamā īstenošanas programmatūra vai to valsts *ECRIS* īstenošanas programmatūra, kas vajadzības gadījumā pielāgota informācijas apmaiņai ar Apvienoto Karalisti, kā tas izklāstīts šajā nolīgumā.

3. Apvienotā Karaliste ir atbildīga par savas saslēguma programmatūras izstrādi un darbību. Šajā nolūkā vēlākais pirms šā nolīguma stāšanās spēkā Apvienotā Karaliste nodrošina, ka tās valsts saslēguma programmatūra darbojas saskaņā ar protokoliem un tehniskajām specifikācijām, kas izveidotas *ECRIS* ieteicamajai īstenošanas programmatūrai, un saskaņā ar visām papildu tehniskajām prasībām, ko noteikusi *eu-LISA*.

4. Apvienotā Karaliste bez liekas kavēšanās nodrošina arī, ka tās valsts saslēguma programmatūrā tiek īstenoti visi turpmākie tehniskie pielāgojumi, kuri vajadzīgi saistībā ar jebkādam izmaiņām *ECRIS* ieteicamās īstenošanas programmatūras tehniskajās specifikācijās vai izmaiņām jebkādās papildu tehniskajās prasībās, ko noteikusi *eu-LISA*. Šajā nolūkā Savienība nodrošina, ka Apvienoto Karalisti bez liekas kavēšanās informē par visām plānotajām izmaiņām tehniskajās specifikācijās vai prasībās un ka tai sniedz visu informāciju, kas nepieciešama, lai Apvienotā Karaliste varētu izpildīt savus pienākumus saskaņā ar šo pielikumu.

4. pants. Paziņojumos, pieprasījumos un atbildēs nosūtāmā informācija

1. Visos paziņojumos, kas minēti LAW.EXINF.123. pantā [Paziņojumi], iekļauj šādu obligāto informāciju:

(a) informācija par notiesāto personu (pilns vārds, dzimšanas datums, dzimšanas vieta (pilsēta un valsts), dzimums, valstspiederība un attiecīgā gadījumā iepriekšējais vārds vai vārdi);

- (b) informācija par notiesājošā sprieduma būtību (notiesājošā sprieduma datums, tiesas nosaukums, diena, kad spriedums kļuvis galīgs);
- (c) informācija par noziedzīgo nodarījumu, kas ir notiesājošā sprieduma pamatā (notiesājošā sprieduma pamatā esošā noziedzīgā nodarījuma izdarīšanas datums un noziedzīgā nodarījuma nosaukums vai juridiskā kvalifikācija, kā arī atsauce uz piemērojamajām tiesību normām); kā arī
- (d) informācija par notiesājošā sprieduma saturu (proti, piespriestais sods, kā arī jebkādi papildu sodi, drošības pasākumi un turpmāki lēmumi, kas ietekmē sprieduma izpildi).

2. Paziņojumos tiek nosūtīta šāda fakultatīva informācija, ja tā ir iekļauta sodāmības reģistrā (a) līdz d) apakšpunkts) vai ir pieejama centrālajai iestādei (e) līdz h) apakšpunkts):

- (a) notiesātās personas vecāku vārdi;
- (b) notiesājošā sprieduma atsauces numurs;
- (c) noziedzīgā nodarījuma izdarīšanas vieta;
- (d) no notiesājošā sprieduma izrietoši aizliegumi veikt noteiktu profesionālo darbību;
- (e) notiesātās personas identitātes numurs vai personas identifikācijas dokumenta veids un numurs;
- (f) attiecīgajai personai noņemti pirkstu nospiedumi;
- (g) attiecīgā gadījumā — pseidonīms un/vai pieņemtais(-ie) vārds(-i);
- (h) sejas attēls.

Turklāt var nosūtīt jebkuru citu sodāmības reģistrā iekļauto informāciju par notiesājošiem spriedumiem.

3. Visus LAW.EXINF.125. pantā [Informācijas lūgumi] minētos informācijas lūgumus iesniedz standartizētā elektroniskā formātā saskaņā ar šā pielikuma 2. nodaļā [VEIDLAPAS] iekļauto veidlapas paraugu vienā no lūguma saņēmējas valsts oficiālajām valodām.

4. Visas atbildes uz LAW.EXINF.126. pantā [Atbildes uz lūgumiem] minētajiem lūgumiem iesniedz standartizētā elektroniskā formātā saskaņā ar šā pielikuma 2. nodaļā [VEIDLAPAS] iekļauto veidlapas paraugu, pievienojot notiesājošo spriedumu sarakstu, kā paredzēts valsts tiesību aktos. Pieprasījuma saņēmēja valsts atbild vai nu vienā no savām valsts valodām, vai arī citā valodā, kas ir pieņemama abām Pusēm. Apvienotā Karaliste, no vienas puses, un Savienība jebkuras tās dalībvalsts uzdevumā, no otras puses, var informēt Specializēto komiteju tiesībaizsardzības un tiesu iestāžu sadarbības jautājumos par valodām, kuras ir tām pieņemamas papildus minētās valsts oficiālajām valodām.

5. Specializētā komiteja tiesībaizsardzības un tiesu iestāžu sadarbības jautājumos vajadzības gadījumā pieņem jebkādus grozījumus šā pielikuma 2. nodaļā [VEIDLAPAS] iekļautajās tabulās, kas minētas 3.–4. punktā.

5. pants. Informācijas nosūtīšanas formāts

1. Nosūtot informāciju saskaņā ar LAW.EXINF.123. pantu [Paziņojumi] un LAW.EXINF.126. pantu [Atbildes uz lūgumiem] attiecībā uz nodarījuma nosaukumu vai juridisko kvalifikāciju un piemērojamiem juridiskajiem noteikumiem, valstis norāda katra nosūtītajā informācijā minētā noziedzīgā nodarījuma atbilstošo kodu, kas norādīts noziedzīgo nodarījumu tabulā šā pielikuma 3. nodaļā [STANDARTIZĒTS INFORMĀCIJAS NOSŪTĪŠANAS FORMĀTS]. Izņēmuma kārtā, ja noziedzīgais nodarījums neatbilst nevienai konkrētai apakškategorijai, konkrētajam

noziedzīgajam nodarījumam izmanto attiecīgās vai tuvākās noziedzīgo nodarījumu kategorijas “atvērtās kategorijas” kodu vai, ja tāda nav, “citu noziedzīgu nodarījumu” kodu.

2. Valstis var arī sniegt informāciju, kas pieejama attiecībā uz noziedzīga nodarījuma pabeigtības pakāpi un līdzdalības pakāpi, un attiecīgā gadījumā — informāciju par pilnīgu vai daļēju atbrīvojumu no kriminālatbildības vai recidīvismu.

3. Nosūtot informāciju saskaņā ar LAW.EXINF.123. pantu [Paziņojumi] un LAW.EXINF.126. pantu [Atbildes uz pieprasījumiem] attiecībā uz notiesājošā sprieduma saturu, proti, piespriesto sodu, kā arī jebkādiem papildu sodiem, drošības pasākumiem un turpmākiem lēmumiem, kas ietekmē sprieduma izpildi, valstis norāda katra nosūtītajā informācijā minētā soda un piespiedu pasākuma atbilstošo kodu, kas norādīts sodu un piespiedu līdzekļu tabulā šā pielikuma 3. nodaļā [STANDARTIZĒTS INFORMĀCIJAS NOSŪTĪŠANAS FORMĀTS]. Izņēmuma kārtā, ja sods vai piespiedu pasākums neatbilst nevienai konkrētai apakškategorijai, konkrētajam sodam vai pasākumam izmanto attiecīgās vai tuvākās sodu un pasākumu kategorijas “atvērtās kategorijas” kodu vai, ja tādu nav, “citu sodu un pasākumu” kodu.

4. Attiecīgā gadījumā valstis sniedz arī pieejamo informāciju par uzliktā soda vai piespiedu pasākuma būtību un/vai izpildes nosacījumiem, kā paredzēts šā pielikuma 3. nodaļas [STANDARTIZĒTS INFORMĀCIJAS NOSŪTĪŠANAS FORMĀTS] parametru tabulā. Parametru “nolēmums, kas nav saistīts ar krimināllietu” norāda tikai gadījumos, kad informāciju par šādu nolēmumu brīvprātīgi sniedz attiecīgās personas valstspiederības valsts, atbildot uz informācijas pieprasījumu par notiesājošiem spriedumiem.

5. Lai izplatītu šo informāciju citām valstīm, valstis Specializētajai komitejai tiesībaizsardzības un tiesu iestāžu sadarbības jautājumos sniedz šādu informāciju:

- (a) valsts noziedzīgo nodarījumu sarakstu katrā kategorijā, kas minēta noziedzīgo nodarījumu tabulā šā pielikuma 3. nodaļā [STANDARTIZĒTS INFORMĀCIJAS NOSŪTĪŠANAS FORMĀTS]. Sarakstā iekļauj noziedzīgā nodarījuma nosaukumu vai juridisko klasifikāciju un atsauci uz piemērojamām tiesību normām. Tajā var iekļaut arī noziedzīgā nodarījuma elementu īsu aprakstu;
- (b) sarakstu par notiesājošo spriedumu veidiem, iespējamiem papildu sodiem un drošības pasākumiem un iespējamiem turpmākiem lēmumiem, kas ietekmē sprieduma izpildi, kā tie definēti valsts tiesību aktos, katrā no šā pielikuma 3. nodaļā [STANDARTIZĒTS INFORMĀCIJAS NOSŪTĪŠANAS FORMĀTS] sodu un piespiedu pasākumu tabulā minētajām kategorijām. Tajā var arī iekļaut īsu konkrētā soda vai piespiedu pasākuma aprakstu.

6. Valstis regulāri atjaunina 5. punktā minētos sarakstus un aprakstus. Atjauninātu informāciju nosūta Specializētajai komitejai tiesībaizsardzības un tiesu iestāžu sadarbības jautājumos.

7. Specializētā komiteja tiesībaizsardzības un tiesu iestāžu sadarbības jautājumos vajadzības gadījumā pieņem jebkādus grozījumus šā pielikuma 3. nodaļā [STANDARTIZĒTS INFORMĀCIJAS NOSŪTĪŠANAS FORMĀTS] iekļautajās tabulās, kas minētas 1.–4. punktā.

6. pants. Nosūtīšanas nepārtrauktība

Ja uz laiku nav pieejams elektroniskais informācijas nosūtīšanas veids, tad visā šādas nepieejamības laikā valstis sūta informāciju jebkādiem līdzekļiem, ar kuriem iespējams iegūt rakstisku dokumentu, ar nosacījumiem, kas pieprasījuma saņēmējas valsts centrālajai iestādei ļauj noteikt tā autentiskumu.

7. pants. Statistika un ziņošana

1. Elektroniskā apmaiņa ar informāciju, kas izgūta no sodāmības reģistra, tiek regulāri izvērtēta saskaņā ar trešās daļas IX sadaļu [Apmaiņa ar informāciju, kas izgūta no sodāmības reģistra]. Izvērtējuma pamatā ir attiecīgo valstu statistika un ziņojumi.

2. Katra valsts apkopo statistiku par saslēguma programmatūras ģenerēto informācijas apmaiņu un katru mēnesi nosūta to Specializētajai komitejai tiesībaizsardzības un tiesu iestāžu sadarbības jautājumos un *eu-LISA*. Specializētajai komitejai tiesībaizsardzības un tiesu iestāžu sadarbības jautājumos un *eu-LISA* valstis iesniedz statistiku par citu valstu valstspiederīgo skaitu, kas notiesāti to teritorijā, un par šādu notiesājošu spriedumu skaitu.

8. pants. Tehniskās specifikācijas

Īstenojot šo nolīgumu, valstis ievēro kopējās tehniskās specifikācijas elektroniskai apmaiņai ar informāciju, kas izgūta no sodāmības reģistra, kā tās noteikusi *eu-LISA*, un bez liekas kavēšanās attiecīgi pielāgo savas sistēmas.

2. NODAĻA. VEIDLAPAS

Pieprasījums sniegt informāciju no sodāmības reģistra

a) Informācija par pieprasījuma iesniedzēju valsti:

Valsts:

Centrālā(-ās) iestāde(-es):

Kontaktpersona:

Tālrunis (norādīt valsts kodu):

Fakss (norādīt valsts kodu):

E-pasta adrese:

Pasta adrese:

Lietas numurs, ja zināms:

b) Informācija par tās personas identitāti, uz kuru attiecas pieprasījums (¹):

Pilns vārds (vārdi un visi uzvārdi):

Iepriekšējie vārdi:

Pseidonīms(-i) un/vai pieņemtais(-ie) vārds(-i), ja tādi ir:

Dzimums: M F

Valstspiederība:

Dzimšanas datums (cipariem: dd/mm/gggg):

Dzimšanas vieta (pilsēta un valsts):

Tēva vārds, uzvārds:

Mātes vārds, uzvārds:

Dzīvesvieta vai zināmā adrese:

Personas identitātes numurs vai personas identifikācijas dokumenta veids un numurs:

Pirkstu nospiedumi:

Sejas attēls :

Cita pieejamā identifikācijas informācija:

c) Pieprasījuma mērķis

Lūdzu, izdariat atzīmi atbilstīgā lodziņā

- 1) Kriminālprocess (lūdzam norādīt iestādi, kurā kriminālprocess notiek, un lietas atsauces numuru, ja tāds ir pieejams)...
- ...
- 2) Ar kriminālprocesu nesaistīts pieprasījums (lūdzam norādīt iestādi, kurā notiek attiecīgās procedūras, un lietas atsauces numuru, ja tāds ir pieejams, izdarot atzīmi atbilstīgā lodziņā):
- i) tiesu iestādes pieprasījums ...
 - ...
 - ii) kompetentas administratīvās iestādes pieprasījums ...
 - ...
 - iii) attiecīgās personas informācijas pieprasījums par savu sodāmību ...
 - ...

Nolūks, kādā pieprasa informāciju:

Pieprasītāja iestāde:

- Attiecīgā persona nepiekrīt, ka šo informāciju izpauž (ja saskaņā ar pieprasījuma iesniedzējas valsts tiesību aktiem tika lūgta attiecīgās personas piekrišana).

Kontaktpersona gadījumiem, kad ir vajadzīga papildu informācija:

Vārds, uzvārds:

Tālrunis:

E-pasta adrese:

Cita informācija (piem., pieprasījuma steidzamība):

Atbilde uz pieprasījumu

Informācija par attiecīgo personu

Lūdzu, izdariat atzīmi atbilstīgā lodziņā

Šo dokumentu parakstījusī amatpersona apstiprina, ka:

- sodāmības reģistrā nav informācijas par attiecīgajai personai pasludinātiem notiesājošiem

spriedumiem

- sodāmības reģistrā ir informācija par attiecīgajai personai pasludinātiem notiesājošiem spriedumiem; notiesājošo spriedumu saraksts pievienots pielikumā
- sodāmības reģistrā ir cita informācija par attiecīgo personu; šāda informācija ir pievienota pielikumā (fakultatīvi)
- sodāmības reģistrā ir informācija par attiecīgajai personai pasludinātiem notiesājošiem spriedumiem, taču notiesāšanas valsts ir darījusi zināmu, ka informāciju par šiem notiesājošiem spriedumiem drīkst pārsūtīt vienīgi kriminālprocesa vajadzībām. Papildu informācijas pieprasījumu var iesniegt tieši ... (lūdzam norādīt notiesāšanas valsti)
- saskaņā ar pieprasījuma saņēmējas valsts tiesību aktiem nav iespējams sniegt atbildi uz pieprasījumu, kas nav iesniegts kriminālprocesa vajadzībām.

Kontaktpersona gadījumiem, kad ir vajadzīga papildu informācija:

Vārds, uzvārds:

Tālrunis:

E-pasta adrese:

Cita informācija (ierobežojumi datu izmantošanai ar kriminālprocesa nesaistītu pieprasījumu gadījumos):

Lūdzam norādīt atbildes veidlapai pievienoto lapu skaitu:

[vieta]

[datums]

Paraksts un oficiālais zīmogs (ja vajadzīgs):

Uzvārds un amats/organizācija:

Attiecīgā gadījumā lūdzam pievienot notiesājošo spriedumu sarakstu un visu kopā nosūtīt pieprasījuma iesniedzējai valstij. Veidlapa vai saraksts nav jātulko pieprasījuma iesniedzējas valsts valodā.

(¹) Lai atvieglinātu personas identifikāciju, jāsniedz pēc iespējas vairāk informācijas.

3. NODAĻA. STANDARTIZĒTS INFORMĀCIJAS NOSŪTĪŠANAS FORMĀTS

Šā pielikuma 1. nodaļas 5. panta [Informācijas nosūtīšanas formāts] 1. un 2. punktā minētā kopējā noziedzīgu nodarījumu kategoriju tabula ar parametru tabulu

Kods	Noziedzīgu nodarījumu kategorijas un apakškategorijas
0100 00 atvērta kategorija	Noziegumi, kuri ir Starptautiskās krimināltiesas jurisdikcijā

0101 00	Genocīds
0102 00	Noziegumi pret cilvēci
0103 00	Kara noziegumi
0200 00 atvērta kategorija	Dalība noziedzīgā organizācijā
0201 00	Noziedzīgas organizācijas vadīšana
0202 00	Apzināta piedalīšanās noziedzīgas organizācijas noziedzīgās darbībās
0203 00	Apzināta piedalīšanās noziedzīgas organizācijas darbībās, kam nav noziedzīga rakstura
0300 00 atvērta kategorija	Terorisms
0301 00	Teroristu grupas vadīšana
0302 00	Apzināta piedalīšanās teroristu grupas darbībās
0303 00	Terorisma finansēšana
0304 00	Publisks aicinājums veikt teroristisku nodarījumu
0305 00	Vervēšana vai sagatavošana terorismam
0400 00 atvērta kategorija	Cilvēku tirdzniecība
0401 00	Cilvēku tirdzniecība darba vai pakalpojumu izmantošanas nolūkā
0402 00	Cilvēku tirdzniecība prostitūcijas vai cita veida seksuālās izmantošanas nolūkos
0403 00	Cilvēku tirdzniecība orgānu vai cilvēku audu ieguves nolūkos
0404 00	Cilvēku tirdzniecība ar mērķi turēt verdzībā vai izmantot verdzībai vai izkalpināšanai

	līdzīgos apstākļos
0405 00	Cilvēku tirdzniecība nepilngadīgo darba vai pakalpojumu ekspluatācijas nolūkā
0406 00	Cilvēku tirdzniecība nepilngadīgo prostitūcijas vai cita veida seksuālās izmantošanas nolūkos
0407 00	Cilvēku tirdzniecība nepilngadīgo orgānu vai cilvēku audu ieguves nolūkos
0408 00	Cilvēku tirdzniecība ar mērķi turēt verdzībā nepilngadīgos vai izmantot verdzībai vai izkalpināšanai līdzīgos apstākļos
0500 00 atvērta kategorija	Nelikumīga tirdzniecība (1) un citi noziedzīgi nodarījumi saistībā ar ieročiem, to daļām un mezglēm, munīciju un sprāgstvielām
0501 00	Ieroču, šaujamieroču, to daļu un mezglu, munīcijas un sprāgstvielu nelikumīga izgatavošana
0502 00	Ieroču, šaujamieroču, to daļu un mezglu, munīcijas un sprāgstvielu nelikumīga tirdzniecība valsts mērogā (2)
0503 00	Ieroču, šaujamieroču, to daļu un mezglu, munīcijas un sprāgstvielu nelikumīgs eksports vai imports
0504 00	Ieroču, šaujamieroču, to daļu un mezglu, munīcijas un sprāgstvielu nelikumīga turēšana īpašumā
0600 00 atvērta kategorija	Noziegumi pret vidi
0601 00	Aizsargāto dzīvnieku un augu sugu iznīcināšana vai bojāšana
0602 00	Piesārņojošu vielu vai jonizējošā starojuma nelikumīga izvade gaisā, augsnē vai ūdenī
0603 00	Ar atkritumiem, tostarp bīstamiem atkritumiem, saistīti noziedzīgi nodarījumi
0604 00	Ar aizsargāto dzīvnieku un augu sugu vai to daļu nelegālu tirdzniecību saistīti noziedzīgi nodarījumi (1)
0605 00	Noziedzīgi nodarījumi vides jomā bez iepriekšēja nodoma

0700 00 atvērta kategorija	Ar narkotikām un prekursoriem saistīti noziedzīgi nodarījumi un citi noziedzīgi nodarījumi sabiedrības veselības jomā
0701 00	Noziedzīgi nodarījumi saistībā ar narkotisko vielu, psihotropo vielu un prekursoru nelikumīgu tirdzniecību (3), kas nav paredzēti vienīgi personīgai lietošanai
0702 00	Nelikumīga narkotiku lietošana un to iegāde, turēšana īpašumā, izgatavošana vai ražošana vienīgi personīgai lietošanai
0703 00	Citu personu mudināšana vai kūdīšana uz narkotisko un psihotropo vielu nelikumīgu lietošanu
0704 00	Narkotisku vielu izgatavošana vai ražošana ne tikai personīgai lietošanai
0800 00 atvērta kategorija	Noziegumi pret personu
0801 00	Tīša nonāvēšana (slepkavība)
0802 00	Tīša nonāvēšana (slepkavība) atbildību pastiprinošos apstākļos (4)
0803 00	Nonāvēšana aiz neuzmanības
0804 00	Jaundzimuša bērna apzināta nonāvēšana, ko veic viņa māte
0805 00	Aborta neatļauta izdarīšana
0806 00	Eitanāzijas neatļauta izdarīšana
0807 00	Ar pašnāvības izdarīšanu saistīti noziedzīgi nodarījumi
0808 00	Vardarbība, kuras rezultātā iestājusies nāve
0809 00	Smagu miesas bojājumu nodarīšana, sakropļošana vai neatgriezeniskas invaliditātes izraisīšana
0810 00	Smagu miesas bojājumu nodarīšana, sakropļošana vai neatgriezeniskas invaliditātes izraisīšana bez iepriekšēja nodoma

0811 00	Vieglu miesas bojājumu nodarīšana
0812 00	Vieglu miesas bojājumu nodarīšana bez iepriekšēja nodoma
0813 00	Pakļaušana dzīvības zaudēšanas vai smagu miesas bojājumu briesmām
0814 00	Spīdzināšana
0815 00	Atstāšana bez palīdzības vai atbalsta
0816 00	Noziedzīgi nodarījumi, kas saistīti ar orgānu vai audu izņemšanu bez pilnvarojuma vai piekrišanas
0817 00	Noziedzīgi nodarījumi, kas saistīti ar cilvēku orgānu un audu nelikumīgu tirdzniecību (3)
0818 00	Vardarbība vai draudēšana ģimenē
0900 00 atvērta kategorija	Noziedzīgi nodarījumi pret personas brīvību, cieņu un citām aizsargātām interesēm, tostarp rasisms un ksenofobija
0901 00	Personas nolaupīšana, nolaupīšana saistībā ar izpirkuma maksas izspiešanu, nelikumīga brīvības atņemšana
0902 00	Nelikumīgs arests vai brīvības atņemšana, ko veic valsts iestāde
0903 00	Ķīlnieku sagrābšana
0904 00	Gaisa kuģa vai kuģa nolaupīšana
0905 00	Apvainojumi, neslavas celšana, goda aizskaršana, necienīga izturēšanās
0906 00	Draudi
0907 00	Psiholoģiska vai emocionāla rakstura piespiešana, spiediena izdarīšana, pielavīšanās, aizskaršana vai agresija
0908 00	Izspiešana
0909 00	Izspiešana atbildību pastiprinošos apstākļos

0910 00	Nelikumīga iekļuve privātīpašumā
0911 00	Cita veida privātuma pārkāpšana, kas nav nelikumīga iekļuve privātīpašumā
0912 00	Noziedzīgi nodarījumi, kas vērsti pret personas datu aizsardzību
0913 00	Datu vai komunikācijas nelikumīga pārtveršana
0914 00	Diskriminācija uz dzimuma, rases, seksuālās orientācijas, reliģijas vai etniskās izcelsmes pamata
0915 00	Publiska kūdīšana uz rasu diskrimināciju
0916 00	Publiska kūdīšana uz rasu naidu
0917 00	Šantāža
1000 00 atvērta kategorija	Dzimumnoziegumi
1001 00	Izvarošana
1002 00	Izvarošana atbildību pastiprinošos apstākļos (5), izņemot nepilngadīgas personas izvarošanu
1003 00	Seksuāla vardarbība
1004 00	Savešana prostitūcijas vai seksuālu darbību nolūkā
1005 00	Ekshibicionisms
1006 00	Seksuāla uzmākšanās
1007 00	Prostitūtas uzmākšanās
1008 00	Bērnu seksuāla izmantošana
1009 00	Ar bērnu pornogrāfiju vai nepilngadīgo netikliem attēliem saistīti noziedzīgi nodarījumi
1010 00	Nepilngadīgā izvarošana

1011 00	Seksuāla vardarbība pret nepilngadīgo
1100 00 atvērta kategorija	Noziedzīgi nodarījumi pret ģimenes tiesībām
1101 00	Nelikumīgas seksuālas attiecības starp tuviem ģimenes locekļiem
1102 00	Poligāmija
1103 00	Izvairīšanās no alimentu vai uzturlīdzekļu maksāšanas
1104 00	Nepilngadīgā vai invalīda atstāšana novārtā vai pamešana
1105 00	Rīkojuma par nepilngadīgā atdošanu nepildīšana vai nepilngadīgā pretlikumīga aizvešana
1200 00 atvērta kategorija	Noziedzīgi nodarījumi pret valsti, sabiedrisko kārtību, tiesas vai valsts amatpersonu darbību
1201 00	Spiegošana
1202 00	Valsts nodevība
1203 00	Ar vēlēšanām un referendumiem saistīti noziedzīgi nodarījumi
1204 00	Valsts vadītāja dzīvības vai veselības apdraudējums
1205 00	Valsts, tautas vai valsts simbolu zaimošana
1206 00	Valsts iestādes pārstāvja apvainošana vai pretošanās tam
1207 00	Izspiešana, piespiešana, spiediens, kas izdarīts pret valsts varas pārstāvi
1208 00	Uzbrukums vai draudi valsts varas pārstāvim
1209 00	Sabiedriskās kārtības pārkāpumi, sabiedrības miera traucēšana
1210 00	Vardarbība sporta pasākumu laikā

1211 00	Valsts vai administratīvu dokumentu zādzība
1212 00	Tiesvedības traucēšana vai sagrozīšana, apzināti nepatiesi paziņojumi kriminālprocesa vai tiesas procesa gaitā, apzināti nepatiesu liecību sniegšana
1213 00	Nelikumīga uzdošanās par citu personu vai amatpersonu
1214 00	Izbēgšana no likumīga apcietinājuma
1300 00 atvērta kategorija	Noziedzīgi nodarījumi pret valsts īpašumu vai valsts interesēm
1301 00	Krāpšana ar valsts, sociālā nodrošinājuma vai ģimenes pabalstiem
1302 00	Krāpšana, kas skar Eiropas pabalstus
1303 00	Ar nelikumīgām azartspēlēm saistīti noziedzīgi nodarījumi
1304 00	Publiskā iepirkuma procedūru traucēšana
1305 00	Ierēdņa, personas, kas pilda valsts dienestu, vai valsts iestādes aktīva vai pasīva iesaistīšana korupcijā
1306 00	Īpašuma piesavināšanās vai izkrāpšana, ko izdara valsts amatpersona
1307 00	Valsts amatpersonas funkciju ļaunprātīga izmantošana
1400 00 atvērta kategorija	Noziedzīgi nodarījumi nodokļu un muitas jomā
1401 00	Noziedzīgi nodarījumi nodokļu jomā
1402 00	Noziedzīgi nodarījumi muitas jomā
1500 00 atvērta kategorija	Noziedzīgi nodarījumi tautsaimniecībā un tirdzniecībā
1501 00	Bankrots vai krāpnieciska maksātnespēja

1502 00	Grāmatvedības noteikumu pārkāpumi, līdzekļu piesavināšanās, slēpšana vai uzņēmuma pasīvu pretlikumīga palielināšana
1503 00	Konkurences noteikumu pārkāpšana
1504 00	Noziedzīgi iegūtu līdzekļu legalizēšana
1505 00	Aktīva un pasīva korupcija privātajā sektorā
1506 00	Noslēpuma atklāšana vai pārkāpts pienākums glabāt noslēpumu
1507 00	Iekšējās informācijas ļaunprātīga izmantošana darījumos
1600 00 atvērta kategorija	Noziedzīgi nodarījumi pret īpašumu vai preču bojāšana
1601 00	Nelikumīga piesavināšanās
1602 00	Nelikumīga enerģijas piesavināšanās vai pārvirzīšana
1603 00	Krāpšana, ieskaitot izkrāpšanu
1604 00	Tirdzniecība ar zagtām precēm
1605 00	Kultūras preču, arī senlietu un mākslas darbu, nelikumīga tirdzniecība (6)
1606 00	Īpašuma bojāšana vai iznīcināšana ar iepriekšēju nolūku
1607 00	Īpašuma bojāšana vai iznīcināšana bez iepriekšēja nolūka
1608 00	Sabotāža
1609 00	Noziedzīgi nodarījumi pret rūpniecisku vai intelektuālu īpašumu
1610 00	Ļaunprātīga dedzināšana
1611 00	Ļaunprātīga dedzināšana, kas izraisa cilvēku nāvi vai ievainojumus
1612 00	Ļaunprātīga mežu dedzināšana

1700 00 atvērta kategorija	Ar zādzībām saistīti noziedzīgi nodarījumi
1701 00	Zādzība
1702 00	Zādzība, nelikumīgi iekļūstot īpašumā
1703 00	Zādzība, izmantojot vardarbību vai ieročus, vai draudus lietot vardarbību vai ieročus pret personu
1704 00	Zādzība atbildību pastiprinošos apstākļos, kas nav saistīta ar vardarbību vai ieroču izmantošanu, vai draudiem lietot vardarbību vai ieročus pret personu
1800 00 atvērta kategorija	Noziedzīgi nodarījumi pret informācijas sistēmām un citi ar datoriem saistīti noziegumi
1801 00	Nelikumīga piekļuve informācijas sistēmām
1802 00	Nelikumīga iejaukšanās sistēmā
1803 00	Nelikumīga iejaukšanās datos
1804 00	Tādu datorierīču vai datu ražošana, turēšana īpašumā, izplatīšana vai tirdzniecība, ar kuriem var izdarīt ar datoriem saistītus noziedzīgus nodarījumus
1900 00 atvērta kategorija	Maksāšanas līdzekļu viltošana
1901 00	Valūtas viltošana
1902 00	Bezskaidras naudas maksāšanas līdzekļu viltošana
1903 00	Publisku fiduciāru dokumentu viltošana
1904 00	Viltotas valūtas, bezskaidras naudas maksāšanas līdzekļu vai publisku fiduciāru dokumentu laišana apgrozībā/lietošana
1905 00	Valūtas vai publisku fiduciāru dokumentu viltošanas ierīces glabāšana

2000 00 atvērta kategorija	Dokumentu falsificēšana
2001 00	Publiska vai administratīva dokumenta falsificēšana, ko veic privātpersona
2002 00	Dokumenta falsificēšana, ko veic ierēdnis vai publiska iestāde
2003 00	Viltota publiska vai administratīva dokumenta piegāde vai iegūšana; viltota dokumenta piegāde vai iegūšana, ko veic ierēdnis vai publiska iestāde
2004 00	Viltotu publisku vai administratīvu dokumentu izmantošana
2005 00	Publisku vai administratīvu dokumentu falsificēšanai paredzētas ierīces glabāšana
2006 00	Privātu dokumentu viltošana, ko veic privātpersona
2100 00 atvērta kategorija	Noziedzīgi nodarījumi pret satiksmes noteikumiem
2101 00	Bīstama braukšana
2102 00	Transportlīdzekļa vadīšana alkohola vai narkotisko vielu ietekmē
2103 00	Transportlīdzekļa vadīšana bez transportlīdzekļa vadīšanas tiesībām vai laikā, kamēr tās ir atņemtas
2104 00	Neapstāšanās pēc satiksmes negadījuma
2105 00	Izvairīšanās no ceļu policijas pārbaudes
2106 00	Noziedzīgi nodarījumi, kas saistīti ar autoceļu transportu
2200 00 atvērta kategorija	Noziedzīgi nodarījumi pret darba tiesībām
2201 00	Nelikumīga nodarbinātība
2202 00	Noziedzīgi nodarījumi saistībā ar atlīdzību, tostarp sociālā nodrošinājuma iemaksām

2203 00	Noziedzīgi nodarījumi saistībā ar darba apstākļiem, veselību un drošību darba vietā
2204 00	Noziedzīgi nodarījumi saistībā ar darba pienākumu veikšanu vai piekļuvi tai
2205 00	Noziedzīgi nodarījumi saistībā ar darba laiku un atpūtas laiku
2300 00 atvērta kategorija	Noziedzīgi nodarījumi pret migrācijas tiesībām
2301 00	Neatļauta ieceļošana vai uzturēšanās
2302 00	Palīdzība nelikumīgi ieceļot un uzturēties
2400 00 atvērta kategorija	Noziedzīgi nodarījumi pret militāro dienestu
2500 00 atvērta kategorija	Noziedzīgi nodarījumi saistībā ar hormonu preparātiem un citiem augšanas veicināšanas līdzekļiem
2501 00	Hormonu preparātu un citu augšanas veicināšanas līdzekļu nelikumīgs imports, eksports vai piegāde
2600 00 atvērta kategorija	Ar kodolmateriāliem un citām bīstamām radioaktīvām vielām saistīti noziedzīgi nodarījumi
2601 00	Kodolmateriālu vai radioaktīvu materiālu nelegāls imports, eksports, piegāde vai iegāde
2700 00 atvērta kategorija	Citi noziedzīgi nodarījumi
2701 00	Citi ar iepriekšēju nodomu veikti noziedzīgi nodarījumi
2702 00	Citi bez iepriekšēja nodoma veikti noziedzīgi nodarījumi

(1) Ja vien nav norādīts citādi, šajā kategorijā nelikumīga tirdzniecība nozīmē importu, eksportu, iegādi, pārdošanu, piegādi, pārvietošanu vai nodošanu.

(2) Šajā apakš kategorijā nelikumīga tirdzniecība ietver iegādi, pārdošanu, piegādi, pārvietošanu vai nodošanu.

(3) Šajā apakš kategorijā nelikumīga tirdzniecība ietver importu, eksportu, iegādi, pārdošanu, piegādi, pārvietošanu vai nodošanu.

(4) Piemēram: īpaši atbildību pastiprinoši apstākļi.

(5) Piemēram, īpaši cietsirdīga izvarošana.

(6) Tirdzniecība ietver importu, eksportu, iegādi, pārdošanu, piegādi, pārvietošanu vai pārsūtīšanu.

Parametri		
Pabeigtības pakāpe	Pabeigts nodarījums	C
	Mēģinājums vai gatavošanās	A
	Nenosūtīts elements	∅
Līdzdalības pakāpe	Izdarītājs	M
	Palīgs un līdzdalībnieks vai kūdītājs/organizētājs, konspirators	H
	Nenosūtīts elements	∅
Atbrīvošana no kriminālatbildības	Nepieskaitāmība vai ierobežota pieskaitāmība	S
Recidīvisms		R

Šā pielikuma 1. nodaļas 5. panta [Informācijas nosūtīšanas formāts] 3. un 4. punktā minētā kopējā sodu un piespiedu pasākumu kategoriju tabula ar parametru tabulu

Kods	Sodu un piespiedu pasākumu kategorijas un apakš kategorijas
1000 atvērta kategorija	Brīvības atņemšana
1001	Ieslodzījums
1002	Mūža ieslodzījums

2000 atvērta kategorija	Personas brīvības ierobežošana
2001	Aizliegums apmeklēt noteiktas vietas
2002	Izceļošanas ierobežojums
2003	Aizliegums uzturēties noteiktās vietās
2004	Aizliegums apmeklēt masu pasākumus
2005	Aizliegums jebkādiem līdzekļiem sazināties ar noteiktām personām
2006	Elektroniskās novērošanas piemērošana (1)
2007	Pienākums noteiktā laikā pieteikties norādītā iestādē
2008	Pienākums uzturēties/dzīvot noteiktā vietā
2009	Pienākums atrasties dzīvesvietā noteiktā laikā
2010	Pienākums ievērot tiesas noteiktos pārbaudes laika pienākumus, tostarp pakļauties novērošanai
3000 atvērta kategorija	Konkrētu tiesību vai spēju atņemšana
3001	Atstādināšana no amata
3002	Tiesību būt vai tikt ieceltam par valsts amatpersonu atņemšana/atņemšana uz laiku
3003	Tiesību vēlēti vai tikt ievēlēti atņemšana/atņemšana uz laiku
3004	Spējas slēgt līgumus ar valsts pārvaldes iestādēm atņemšana
3005	Tiesību saņemt valsts subsīdijas atņemšana
3006	Transportlīdzekļa vadīšanas tiesību atņemšana (2)

3007	Transportlīdzekļa vadīšanas tiesību atņemšana uz laiku
3008	Aizliegums vadīt konkrētus transportlīdzekļus
3009	Vecāku varas atņemšana / atņemšana uz laiku
3010	Tiesību būt par ekspertu tiesas procesā / zvērinātu liecinieku / tiesas piesēdētāju atņemšana / atņemšana uz laiku
3011	Tiesību būt par likumīgu aizbildni atņemšana/atņemšana uz laiku (3)
3012	Tiesību uz apbalvojumu vai titulu atņemšana / atņemšana uz laiku
3013	Tiesību veikt profesionālu, komerciālu vai sociālu darbību atņemšana
3014	Aizliegums strādāt vai nodarboties ar nepilngadīgām personām
3015	Pienākums izbeigt uzņēmējdarbību
3016	Aizliegums turēt vai nēsāt ieročus
3017	Medību/makšķerēšanas licences atņemšana
3018	Aizliegums izrakstīt čekus vai lietot maksājumu kartes / kredītkartes
3019	Aizliegums turēt dzīvniekus
3020	Aizliegums turēt īpašumā vai lietot konkrētus priekšmetus, kas nav ieroči
3021	Aizliegums nodarboties ar konkrētām spēlēm / sporta veidiem
4000 atvērta kategorija	Aizliegums ieceļot un uzturēties valsts teritorijā vai izraidīšana no tās
4001	Aizliegums ieceļot un uzturēties valsts teritorijā
4002	Izraidīšana no valsts teritorijas
5000 atvērta	Personas pienākumi

Par šo dokumentu ir vienojusies Eiropas Savienība un Apvienotā Karaliste, un tas ir tikai informācijai. Līdz dokumenta piemērošanas dienai no tā nevar atvasināt nekādas tiesības. Pantu numerācija ir provizoriskska.

kategorija	
5001	Pakļaušanās medicīniskai aprūpei vai citiem terapijas veidiem
5002	Iekļaušanās sociālā izglītības programmā
5003	Pienākums atrasties ģimenes aprūpē/kontrolē
5004	Izglītojoši pasākumi
5005	Sociālo un tiesu iestāžu probācija
5006	Pienākums mācīties/strādāt
5007	Pienākums sniegt tiesu iestādēm konkrētu informāciju
5008	Pienākums publicēt spriedumu
5009	Pienākums kompensēt noziedzīga nodarījuma sakarā radušos kaitējumus
6000 atvērta kategorija	Personīgā īpašuma sods
6001	Konfiskācija
6002	Ēku nojaukšana
6003	Atjaunošana
7000 atvērta kategorija	Ievietošana iestādē
7001	Ievietošana psihiatriskajā iestādē
7002	Ievietošana detoksikācijas iestādē
7003	Ievietošana izglītības iestādē
8000	Finansiāls sods

Par šo dokumentu ir vienojusies Eiropas Savienība un Apvienotā Karaliste, un tas ir tikai informācijai. Līdz dokumenta piemērošanas dienai no tā nevar atvasināt nekādas tiesības. Pantu numerācija ir provizoriska.

atvērta kategorija	
8001	Naudas sods
8002	Dienas naudas sods (4)
8003	Naudas sods, ko piedzen par labu noteiktam saņēmējam (5)
9000 atvērta kategorija	Darba sods
9001	Sabiedriskais pakalpojums vai darbs
9002	Sabiedriskais pakalpojums vai darbs apvienojumā ar citiem ierobežojošiem pasākumiem
10000 atvērta kategorija	Militārpersonu sods
10001	Dienesta pakāpes zaudēšana (6)
10002	Atvaļināšana no dienesta pirms paredzētā laika
10003	Ievietošana militārā ieslodzījuma iestādē
11000 atvērta kategorija	Atbrīvošana no soda / soda izpildes atlikšana, brīdinājums
12000 atvērta kategorija	Citi sodi un piespiedu pasākumi

Parametri (attiecīgā gadījumā precizēt)	
∅	Sods
m	Piespiedu pasākumus

a	Nosacīts sods / piespiedu pasākums
b	Daļēji nosacīts sods / piespiedu pasākums
c	Nosacīts sods / piespiedu pasākums ar probāciju / uzraudzību
d	Daļēji nosacīts sods / piespiedu pasākums ar probāciju/uzraudzību
e	Soda / piespiedu pasākuma aizstāšana
f	Alternatīvs sods / piespiedu pasākums, kuru piemēro kā galveno sodu
g	Alternatīvs sods / piespiedu pasākums, kuru piemēro sākotnēji, ja netiek ievērots galvenais sods
h	Nosacītā soda / piespiedu pasākuma atcelšana
i	Sodu saskaitīšana
j	Izpildes pārtraukšana / soda / piespiedu pasākuma atlikšana (7)
k	Atbrīvošana no soda
l	Atbrīvošana no nosacītā soda
n	Soda izbeigšana
o	Apžēlošana
p	Amnestija
q	Nosacīta atbrīvošana (personas pirmstermiņa atbrīvošana no soda ar konkrētiem nosacījumiem)
r	Rehabilitācija (ar soda dzēšanu no sodāmības reģistra vai bez soda dzēšanas)
s	Īpašs mazgadīgajiem piemērojams sods vai piespiedu pasākums
t	Nolēmums, kas nav saistīts ar krimināllietu (8)

(1) Fiksēta vai mobila novērošana.

(2) Nepieciešams atkārtoti iesniegt pieteikumu, lai iegūtu jaunas transportlīdzekļa vadīšanas tiesības.

Par šo dokumentu ir vienojusies Eiropas Savienība un Apvienotā Karaliste, un tas ir tikai informācijai. Līdz dokumenta piemērošanas dienai no tā nevar atvasināt nekādas tiesības. Pantu numerācija ir provizoriska.

- (3) Likumīgu aizbildni personai, kas ir rīcībnespējīga vai nepilngadīga.
- (4) Naudas sods dienu izteiksmē.
- (5) Piemēram: iestādei, asociācijai, fondam vai cietušajam.
- (6) Pazemināšana dienestā.
- (7) Neizraisa soda izpildes atcelšanu.
- (8) Šo parametru izmanto tikai tad, ja šādu informāciju sniedz, atbildot uz pieprasījumu, ko saņēmusi valsts, kas ir attiecīgās personas valstspiederības valsts.

LAW-7. PIELIKUMS. TERORISMA DEFINĪCIJA

1. Piemērošanas joma

Trešās daļas IX sadaļā [Apmaiņa ar informāciju no sodāmības reģistra] LAW.SURR 79. panta [Piemērošanas joma] 3. punkta b) apakšpunktā, LAW.SURR 79. panta [Piemērošanas joma] 4. punktā, LAW.SURR 82. panta [Izņēmums politiska nodarījuma gadījumā] 2. punkta c) apakšpunktā, LAW.CONFISC.15. panta [Atteikuma pamatojums] 2. punktā, LAW-5. PIELIKUMĀ [APCIETINĀŠANAS ORDERIS] un LAW-8. PIELIKUMĀ [Iesaldēšana un konfiskācija] "terorisms" ir nodarījumi, kas definēti šā pielikuma 3.–14. punktā.

2. Teroristu grupas un strukturētas grupas definīcija

2.1. "Teroristu grupa" ir strukturēta grupa ar vairāk nekā divām personām, izveidota uz laikposmu un darbojas saskaņoti, lai izdarītu teroristu nodarījumus.

2.2. "Strukturēta grupa" ir grupa, kas nav nejauši izveidota tūlītējai noziedzīga nodarījuma izdarīšanai un kam nav vajadzīgas formāli noteiktas lomas tās locekļiem, dalības tajā nepārtrauktība vai attīstīta struktūra.

3. Teroristu nodarījumi

3.1. Tīšās darbības, kas valstu tiesību aktos tiek definētas kā nodarījumi, kuri pēc to rakstura vai apstākļiem var radīt smagu kaitējumu valstij vai starptautiskai organizācijai, ja tās izdarītas ar vienu no mērķiem, kas uzskaitīti 3.2. punktā:

- (a) uzbrukumi personas dzīvībai, kas var izraisīt nāvi;
- (b) uzbrukumi personas fiziskam veselumam;
- (c) personas nolaupīšana vai ķīlnieku sagrābšana;
- (d) valdības vai sabiedriska objekta, transporta sistēmas, infrastruktūras objekta, tostarp informācijas sistēmas, stacionāras platformas kontinentālajā šelfā, sabiedriskas vietas vai privātīpašuma plašas iznīcināšanas izraisīšana, kas varētu apdraudēt cilvēka dzīvību vai radīt būtisku mantisku zaudējumu;
- (e) gaisa kuģa, kuģu vai cita sabiedriskā vai preču transportlīdzekļa sagrābšana;
- (f) sprāgstvielu vai ieroču, tostarp ķīmisko, bioloģisko, radioloģisko ieroču vai kodolieroču ražošana, glabāšana, iegūšana, transportēšana, piegāde vai lietošana, kā arī ķīmisko, bioloģisko, radioloģisko ieroču vai kodolieroču pētniecība un izstrāde;
- (g) bīstamu vielu noplūdes izraisīšana vai ugunsgrēku, plūdu vai sprādzienus radīšana ar mērķi apdraudēt cilvēka dzīvību;

- (h) ūdensapgādes, elektroapgādes vai jebkuru citu dabas pamatresursu piegādes traucēšana vai pārtraukšana ar mērķi apdraudēt cilvēka dzīvību;
- (i) informācijas sistēmas darbības būtiska kavēšana vai pārtraukšana, tīši un bez tiesībām ievadot datorizētus datus, sūtot, bojājot, dzēšot, pasliktinot, pārveidojot vai slāpējot šādus datus vai padarot šādus datus nepieejamus, gadījumos, kad:
 - i. tiek ietekmēts liels skaits informācijas sistēmu, izmantojot rīku, kas izstrādāts vai pielāgots galvenokārt šādam nolūkam;
 - ii. noziedzīgais nodarījums rada nopietnu kaitējumu;
 - iii. noziedzīgais nodarījums ir izdarīts pret kādu kritiskās infrastruktūras informācijas sistēmu;
- (j) datorizētu datu dzēšana, bojāšana, pasliktināšana, pārveidošana vai slāpēšana informācijas sistēmā vai šādu datu padarīšana par nepieejamiem, tīša un bez tiesībām, gadījumos, kad noziedzīgais nodarījums ir izdarīts pret kādu kritiskās infrastruktūras informācijas sistēmu;
- (k) draudēšana izdarīt jebkuru no a)–j) apakšpunktā uzskaitītajām darbībām.

3.2. Mērķi, kas minēti 3.1. punktā:

- (a) nopietni iebiedēt iedzīvotājus;
- (b) nepienācīgā veidā piespiest valdību vai starptautisku organizāciju veikt kādu darbību vai atturēties no tās;
- (c) būtiski destabilizēt vai graut valsts vai starptautiskas organizācijas politiskās, konstitucionālās, ekonomiskās vai sociālās pamatstruktūras.

4. Nodarījumi, kas saistīti ar teroristu grupu

Šādas tīšas darbības:

- (a) teroristu grupas vadīšana;
- (b) dalība teroristu grupas darbībās, tostarp informācijas vai materiālo līdzekļu sniegšana vai tās darbības finansēšana jebkādā veidā, zinot, ka šāda dalība sekmēs teroristu grupas noziedzīgās darbības.

5. Publisks aicinājums veikt teroristisku nodarījumu

Vēstījuma izplatīšana vai citāda tā pieejamības nodrošināšana sabiedrībai, ko veic jebkādā veidā, izmantojot tiešsaistes vai bezsaistes paņēmienus, ar nodomu kūdīt uz to, ka tiek izdarīts kāds no 3.1. punkta a) līdz j) apakšpunktā minētajiem nodarījumiem, ja šāda rīcība tieši vai netieši, piemēram, slavīnot terora aktus, propagandē teroristu nodarījumu izdarīšanu, tādējādi radot apdraudējumu, ka var tikt izdarīts viens vai vairāki šādi nodarījumi, ja to dara tīši.

6. Vervēšana terorisma nolūkā

Aicinājums citai personai izdarīt vai palīdzēt izdarīt kādu no nodarījumiem, kas minēti 3.1. punkta a)–j) apakšpunktā vai 4. punktā, ja to dara tīši.

7. Terorisma apmācības sniegšana

Norādījumu sniegšana sprāgstvielu, šaujamieroču vai citu ieroču, vai kaitīgu vai bīstamu vielu izgatavošanai vai izmantošanai, vai citām konkrētām metodēm vai paņēmieniem nolūkā izdarīt vai palīdzēt izdarīt kādu no nodarījumiem, kas minēti 3.1. punkta a) līdz j) apakšpunktā, zinot, ka sniegtās prasmes paredzēts izmantot šim nolūkam, ja to dara tīši.

8. Terorisma apmācības saņemšana

Norādījumu saņemšana sprāgstvielu, šaujamieroču vai citu ieroču, vai indīgu vai bīstamu vielu izgatavošanai vai izmantošanai, vai citām konkrētām metodēm vai paņēmieniem nolūkā izdarīt vai palīdzēt izdarīt kādu no nodarījumiem, kas minēti 3.1. punkta a) līdz j) apakšpunktā, ja to dara tīši.

9. Ceļošana terorisma nolūkā

9.1. Ceļošana uz kādu citu valsti nolūkā izdarīt vai palīdzēt izdarīt kādu no teroristu nodarījumiem, kā minēts 3. punktā, nolūkā piedalīties teroristu grupas darbībās, zinot, ka šāda dalība sekmēs šādas grupas noziedzīgās darbības, kas minētas 4. punktā, vai nolūkā sniegt vai saņemt terorisma apmācību, kā minēts 7. un 8. punktā, ja to dara tīši.

9.2. Bez tam šāda tīša rīcība:

- (a) ceļošana uz valsti nolūkā izdarīt vai palīdzēt izdarīt kādu no 3. punktā minētajiem teroristiskajiem nodarījumiem, nolūkā piedalīties teroristu grupas darbībās, zinot, ka šāda dalība sekmēs šādas grupas noziedzīgās darbības, kas minētas 4. punktā, vai nolūkā sniegt vai saņemt terorisma apmācību, kā minēts 7. un 8. punktā; vai
- (b) sagatavošanās darbības, ko veic persona, kura ierodas konkrētajā valstī, ar nodomu izdarīt vai palīdzēt izdarīt kādu no 3.1. punktā minētajiem teroristu nodarījumiem.

10. Ceļošanas terorisma nolūkā organizēšana vai cita veida veicināšana

Jebkura organizatoriska vai veicinoša rīcība, kas palīdz jebkurai personai ceļot terorisma nolūkā, kā minēts 9.1. punktā un 9.2. punkta a) apakšpunktā, zinot, ka šādi sniegta palīdzība ir paredzēta minētajam nolūkam, ja to dara tīši.

11. Teroristu finansēšana

11.1. Līdzekļu sniegšana vai vākšana jebkādā veidā, tieši vai netieši, ar nodomu tos izmantot vai zinot, ka tie pilnībā vai daļēji tiks izmantoti, lai izdarītu vai palīdzētu izdarīt jebkuru no nodarījumiem, kas minēti 3. līdz 10. punktā, ja to izdara tīši.

11.2. Ja teroristu finansēšana, kas minēta 11.1. punktā, attiecas uz jebkuru no nodarījumiem, kas paredzēti 3., 4. un 9. punktā, nav vajadzīgs, lai līdzekļi faktiski būtu pilnībā vai daļēji izmantoti jebkura šāda nodarījuma izdarīšanai vai sekmēšanai, tāpat netiek prasīts, lai likumpārkāpējs zinātu, kuram konkrētam nodarījumam vai nodarījumiem līdzekļus paredzēts izmantot.

12. Citi ar teroristu darbībām saistīti noziedzīgi nodarījumi

Šādas tīšas darbības:

- (a) zādzība atbildību pastiprinošos apstākļos ar mērķi izdarīt kādu no 3. punktā uzskaitītajiem noziedzīgajiem nodarījumiem;
- (b) izspiešana ar mērķi izdarīt kādu no 3. punktā uzskaitītajiem noziedzīgajiem nodarījumiem;
- (c) viltotu administratīvo dokumentu noformēšana vai izmantošana ar mērķi izdarīt kādu no 3.1. punkta a)–j) apakšpunktā, 4. punkta b) apakšpunktā un 9. punktā uzskaitītajiem noziedzīgajiem nodarījumiem.

13. Saistība ar teroristu nodarījumiem

Lai 4.–12. punktā minētos noziedzīgos nodarījumus varētu uzskatīt par terorismu, kā tas minēts 1. punktā, nav nepieciešams, lai terora akts būtu faktiski izdarīts, un, ciktāl tas attiecas uz 5.–10. un 12. punktā minētajiem nodarījumiem, nav nepieciešams noteikt saikni ar citu konkrētu noziedzīgu nodarījumu, kas noteikts šajā pielikumā.

14. Atbalstīšana un līdzdalība, kūdīšana un mēģinājums

Šādas darbības:

- (a) šā panta 3.–8., 11. un 12. punktā minēta noziedzīga nodarījuma atbalstīšana un līdzdalība tajā;
- (b) kūdīšana uz 3.–12. punktā minētu noziedzīgu nodarījumu kā arī
- (c) mēģinājums izdarīt 3., 6., 7. punktā, 9.1. punktā, 9.2. punkta a) apakšpunktā un 11. un 12. punktā minētu noziedzīgu nodarījumu, izņemot 3.1. punkta f) apakšpunktā paredzēto glabāšanu un 3.1. punkta k) apakšpunktā minēto noziedzīgo nodarījumu.

LAW-8. PIELIKUMS. IESALDĒŠANA UN KONFISKĀCIJA

Iesaldēšanas / Pagaidu pasākumu pieprasījuma veidlapa

A IEDAĻA

Pieprasījuma iesniedzēja valsts:

Pieprasījuma saņēmēja valsts:

B IEDAĻA. Steidzamība

Steidzamības iemesli un/vai pieprasītais izpildes datums

Iesaldēšanas pieprasījuma izpildes termiņi ir noteikti nolīguma LAW.CONFISC.8. pantā [Pienākums veikt pagaidu pasākumus]. Tomēr īsāka vai konkrēta termiņa gadījumā norādīt dienu un paskaidrot iemeslu:

C IEDAĻA. Attiecīgās personas

Sniegt visu zināmo informāciju par tās/to i) fiziskās(-o) vai ii) juridiskās(-o) personas(-u) identitāti, uz ko attiecas iesaldēšanas pieprasījums, vai par personu(-ām), kam pieder īpašums, uz kuru attiecas iesaldēšanas pieprasījums (ja tas attiecas uz vairākām personām, norādīt informāciju par katru personu):

1. Fiziska persona:

Uzvārds:

Vārds(-i):

Cits(-i) attiecīgs(-i) vārds(-i), ja ir:

Pieņemtais(-ie) vārds(-i), ja ir:

Dzimums:

Valstspiederība:

Personas kods un sociālā nodrošinājuma numurs:

Personu apliecinošā dokumenta(-u) veids(-i) un numurs(-i) (identitātes karte, pase), ja ir:

Dzimšanas datums:

Dzimšanas vieta:

Dzīvesvieta un/vai zināmā adrese; ja adrese nav zināma, tad pēdējā zināmā adrese:

Valoda(-as), kuru(-as) persona saprot:

Norādīt, vai pret personu ir vērsti iesaldēšanas pieprasījums vai arī tai pieder īpašums, uz kuru attiecas iesaldēšanas

pieprasījums:

2. Juridiska persona:

Nosaukums:

Juridiskas personas forma:

Saīsinātais nosaukums, parasti lietotais nosaukums vai tirdzniecības nosaukums, ja ir:

Reģistrācijas vieta:

Reģistrācijas numurs:

Juridiskās personas adrese:

Juridiskās personas pārstāvja uzvārds, vārds:

Norādīt, vai pret juridisko personu ir vērstas iesaldēšanas pieprasījums vai arī tai pieder īpašums, uz kuru attiecas iesaldēšanas pieprasījums:

Norādīt vietu, kur izpildāms iesaldēšanas pasākums (ja tā atšķiras no iepriekš minētās adreses):

3. Trešās personas:

(i) Attiecīgā gadījumā trešās personas, kuru tiesības, kas saistītas ar īpašumu, uz kuru attiecas iesaldēšanas pieprasījums, ar pieprasījumu tiek tieši ierobežotas (identitāte un iemesli):

(ii) Ja trešām personām ir bijusi iespēja pieprasīt to tiesību ievērošanu, pievienot dokumentus, kas to apliecina.

4. Sniegt visu pārējo informāciju, kas var būt noderīga iesaldēšanas pieprasījumu izpildē:

D IEDAĻA. Attiecīgais īpašums

Sniegt visu zināmo informāciju par aktīviem, uz kuriem attiecas iesaldēšanas pieprasījums. Attiecīgā gadījumā sniegt sīkāku informāciju par visu īpašumu un atsevišķām sastāvdaļām:

1. Attiecībā uz naudas summu:

(i) Iemesli, kas ļauj uzskatīt, ka personai ir īpašums/ienākumi pieprasījuma saņēmējā valstī

(ii) Personas īpašuma / ienākumu avota apraksts un atrašanās vieta

(iii) Precīza personas īpašuma / ienākumu avota atrašanās vieta

(iv) Personas bankas konta rekvizīti (ja zināmi)

2. Ja iesaldēšanas pieprasījums attiecas uz konkrētu(-ām) īpašuma sastāvdaļu(-ām) vai īpašumu, kuram ir šādam

Īpašumam līdzvērtīga vērtība:

- (i) Iemesli, kas ļauj uzskatīt, ka īpašuma konkrētā(-ās) sastāvdaļa(-as) atrodas pieprasījuma saņēmējā valstī
 - (ii) Konkrētās(-o) īpašuma sastāvdaļas(-u) apraksts un atrašanās vieta
 - (iii) Cita attiecīga informācija
3. Kopējā summa, kas pieprasīta iesaldēšanai vai izpildei pieprasījuma saņēmējā valstī (cipariem un vārdiem, norādīt valūtu):

E IEDAĻA. Pieprasījuma vai iesaldēšanas rīkojuma izdošanas iemesli (attiecīgā gadījumā)

Faktu kopsavilkums:

1. Izklāstīt iesaldēšanas pieprasījuma pamatojumu vai to, kāpēc rīkojums ir izdots, ieskaitot pamatā esošo faktu un iesaldēšanas iemeslu kopsavilkumu un inkriminētā(-o), izmeklētā(-o) vai procedūrai pakļautā(-o) noziedzīgā(-o) nodarījuma(-u) aprakstu, posmu, kurā nonākusi izmeklēšana vai procedūras, jebkādu riska faktoru pamatojumu un jebkuru citu attiecīgu informāciju.
2. Tā (to) noziedzīgā(-o) nodarījuma(-u) būtība un juridiskā klasifikācija, ar kuru(-iem) saistīts iesaldēšanas pieprasījums vai ar saistīta rīkojuma izdošana, un piemērojamā(-ās) tiesību norma(-as):

3. Tālāk minētais attiecas tikai uz gadījumu(-iem), kad gan pieprasījuma iesniedzēja valsts, gan pieprasījuma saņēmēja valsts ir iesniegusi paziņojumu saskaņā ar Nolīguma LAW.CONFISC.15. pantu [Atteikuma pamatojums] (2): attiecīgā gadījumā atzīmēt vienu vai vairākus šādus pieprasījuma iesniedzējas valsts tiesību aktos definētus noziedzīgus nodarījumus, par ko pieprasījuma iesniedzējā valstī ir paredzēts sodīt ar brīvības atņemšanu vai ar piespiedu līdzekli, kura maksimālais ilgums ir vismaz trīs gadi. Ja iesaldēšanas pieprasījums vai rīkojums attiecas uz vairākiem noziedzīgiem nodarījumiem, tālāk izklāstītajā noziedzīgo nodarījumu sarakstā norādīt numurus (kas atbilst noziedzīgiem nodarījumiem, kā tie aprakstīti 1. un 2. punktā):

- dalība noziedzīgā organizācijā
- terorisms, kā tas definēts LAW-7. pielikumā [Terorisma definīcija]
- cilvēku tirdzniecība
- bērnu seksuāla izmantošana un bērnu pornogrāfija
- narkotisku un psihotropu vielu nelikumīga tirdzniecība
- ieroču, munīcijas un sprāgstvielu nelikumīga tirdzniecība
- korupcija, tai skaitā kukuļošana
- krāpšana, ieskaitot krāpšanu, kas apdraud Apvienotās Karalistes, Savienības dalībvalsts finanšu intereses
- noziedzīgi iegūtu līdzekļu legalizēšana
- naudas viltošana
- datornoziedzumi
- noziegumi pret vidi, tostarp apdraudētu dzīvnieku un augu sugu un šķirņu nelikumīga tirdzniecība
- nelikumīgas ieceļošanas un uzturēšanās veicināšana
- slepkavība
- smagi miesas bojājumi
- cilvēku orgānu un audu nelikumīga tirdzniecība
- personas nolaupīšana, nelikumīga brīvības atņemšana un ķīlnieku sagrābšana
- rasisms un ksenofobija
- organizēta vai bruņota laupīšana
- kultūras priekšmetu, tostarp senlietu un mākslas darbu, nelikumīga tirdzniecība
- krāpšana
- rekets un izspiešana
- izstrādājumu viltošana un pirātisms
- administratīvu dokumentu viltošana un tirdzniecība
- maksāšanas līdzekļu viltošana
- hormonu un citu augšanas veicinātāju nelikumīga tirdzniecība
- kodolmateriālu vai radioaktīvu materiālu nelikumīga tirdzniecība
- zagtu transportlīdzekļu tirdzniecība
- izvarošana
- dedzināšana
- noziegumi, kuri ir Starptautiskās Krimināltiesas jurisdikcijā;
- gaisa kuģa, kuģa vai kosmosa kuģa nelikumīga sagrābšana
- sabotāža

4. Jebkura cita attiecīga informācija (piemēram, saikne starp Tpašumu un noziedzīgo nodarījumu):

F IEDAĻA. Konfidencialitāte

- Nepieciešamība pēc izpildes uzturēt pieprasījumā iekļautās informācijas konfidencialitāti:
- Nepieciešamība pēc konkrētām formalitātēm izpildes laikā:

G IEDAĻA. Pieprasījumi vairāk nekā vienai valstij

Ja iesaldēšanas pieprasījums ir nosūtīts vairāk nekā vienai valstij, sniegt šādu informāciju:

1. Iesaldēšanas pieprasījums ir nosūtīts šādai(-ām) citai(-ām) valstij(-īm) (valsts un iestāde):
2. Norādīt pamatojumu iesaldēšanas pieprasījumu nosūtīšanai vairākām valstīm:
3. Aktīvu vērtība (ja zināma) katrā pieprasījuma saņēmējā valstī:
4. Norādīt īpašas vajadzības:

H IEDAĻA. Saistība ar agrākiem iesaldēšanas pieprasījumiem vai rīkojumiem

Attiecīgā gadījumā sniegt informāciju, kas ir būtiska, lai identificētu iepriekšējus vai saistītus iesaldēšanas pieprasījumus:

1. Pieprasījuma datums vai rīkojuma izdošanas un nosūtīšanas datums:
2. Iestāde, kurai tas nosūtīts:
3. Izdevējierstādes un izpildes iestādes sniegtā atsauce:

I IEDAĻA. Konfiskācija

Šim iesaldēšanas pieprasījumam ir pievienots konfiskācijas rīkojums, kas izdots pieprasījuma iesniedzējā valstī (konfiskācijas rīkojuma atsauces numurs):

- Jā, atsauces numurs:
 Nē

Īpašums paliek iesaldēts pieprasījuma saņēmējā valstī, kamēr tiek nosūtīts un izpildīts konfiskācijas rīkojums (gaidāmais konfiskācijas rīkojuma iesniegšanas datums, ja iespējams):

J IEDAĻA. Tiesiskās aizsardzības līdzekļi (attiecīgā gadījumā)

Norādīt, vai ir iespējams pieprasīt tiesiskās aizsardzības līdzekli pieprasījuma iesniedzējā valstī, lai apstrīdētu iesaldēšanas pieprasījuma/rīkojuma izdošanu, un, ja ir, sniegt papildu informāciju (tiesiskās aizsardzības līdzekļa apraksts, tostarp veicamie pasākumi un termiņi):

K IEDAĻA. Izdevējietāde

Ja pieprasījuma iesniedzējā valstī ir iesaldēšanas rīkojums, kas ir iesaldēšanas pieprasījuma pamatā, sniegt šādu informāciju:

1. Izdevējietādes veids:

- tiesnesis, tiesa, prokurors
- cita kompetentā iestāde, kuru norīkojusi pieprasījuma iesniedzēja valsts

2. Kontaktinformācija:

Izdevējietādes oficiālais nosaukums:

Tās pārstāvja vārds, uzvārds:

Ieņemamais amats (dienesta pakāpe/kategorija):

Lietas Nr.:

Adrese:

Tālrunis: (valsts kods) (apgabala/pilsētas kods)

Faksa numurs: (valsts kods) (apgabala/pilsētas kods)

E-pasts:

Valodas, kurās var sazināties ar izdevējietādi:

Izdevējietādes un/vai tās pārstāvja paraksts, ar ko apliecina, ka iesaldēšanas / pagaidu pasākuma pieprasījuma veidlapas saturs ir precīzs un pareizs:

Nosaukums / vārds, uzvārds:

Ieņemamais amats (dienesta pakāpe/kategorija):

Datums:

Oficiālais zīmogs (ja ir):

L IEDAĻA. Apstiprinātājiestāde

Attiecīgā gadījumā norādīt tās iestādes veidu, kura apstiprinājusi iesaldēšanas / pagaidu pasākumu pieprasījuma veidlapu:

- tiesnesis, tiesa, prokurors
- cita kompetentā iestāde, kuru norīkojusi pieprasījuma iesniedzēja valsts

Apstiprinātājas iestādes oficiāls nosaukums:

Tās pārstāvja vārds, uzvārds:

Ieņemamais amats (dienesta pakāpe/kategorija):

Lietas Nr.:

Adrese:

Tālrunis: (valsts kods) (apgabala/pilsētas kods)

Faksa numurs: (valsts kods) (apgabala/pilsētas kods)

E-pasts:

Valodas, kurās var sazināties ar kompetento iestādi:

M IEDAĻA. Centrālā iestāde

Norādīt centrālo iestādi, kas atbild par iesaldēšanas pieprasījumu administratīvo nosūtīšanu un saņemšanu pieprasījuma iesniedzējā valstī:

Centrālās iestādes oficiālais nosaukums:

Tās pārstāvja vārds, uzvārds:

Ieņemamais amats (dienesta pakāpe/kategorija):

Lietas Nr.:

Adrese:

Tālrunis: (valsts kods) (apgabala/pilsētas kods)

Faksa numurs: (valsts kods) (apgabala/pilsētas kods)

E-pasts:

Valodas, kurās var sazināties ar kompetento iestādi:

N IEDAĻA. Papildu informācija

1. Norādīt, vai pieprasījuma iesniedzējas valsts galvenajam kontaktpunktam vajadzētu būt:

- izdevējiestādei
- kompetentajai iestādei
- centrālajai iestādei

2. Ja atšķiras no iepriekš minētā, norādīt tās/to personas(-u) kontaktinformāciju, ar kuru(-ām) sazināties, lai iegūtu papildu informāciju par šo iesaldēšanas pieprasījumu:

Vārds, uzvārds / dienesta pakāpe / organizācija:

Adrese:

E-pasts/Tālrunis:

O IEDAĻA. Pielikumi

Ja pieprasījuma iesniedzējā valstī ir izdots iesaldēšanas rīkojums, tad ar iesaldēšanas / pagaidu pasākumu pieprasījuma veidlapu ir jāiesniedz iesaldēšanas rīkojuma oriģināls vai pienācīgi autentificēta kopija.

Konfiskācijas pieprasījuma veidlapa

A IEDAĻA

Pieprasījuma iesniedzēja valsts:

Pieprasījuma saņēmēja valsts:

B IEDAĻA. Konfiskācijas rīkojums

Izdošanas datums:

Datums, kad rīkojums kļuvis galīgs:

Atsauces numurs:

Kopējā rīkojuma summa cipariem un vārdiem, norādīt valūtu

Summa, kas pieprasīta izpildei pieprasījuma saņēmējā valstī, vai, attiecībā uz ģipāšu(-iem) ģipāsuma veidu(-iem), ģipāsuma apraksts un atrašanās vieta

Sniegt sīkāku informāciju par tiesas konstatējumiem saistībā ar konfiskācijas rīkojumu:

- ģipāsums ir noziedzīgā nodarījumā iegūti līdzekļi vai šādu līdzekļu vērtības pilnas summas vai tās daļas ekvivalents
- ģipāsums ir noziedzīgā nodarījuma rīki
- uz ģipāsumu var attiecināt paplašinātu konfiskāciju
- ģipāsums ir konfiscējams saskaņā ar jebkādiem citiem noteikumiem, kas attiecas uz konfiskācijas pilnvarām, tostarp bez galīgā notiesājošā sprieduma, saskaņā ar pieprasījuma iesniedzējas valsts tiesību aktiem pēc procesa saistībā ar noziedzīgu nodarījumu

C IEDAĻA. Skartās personas

Sniegt visu zināmo informāciju par tās/to i) fiziskās(-o) vai ii) juridiskās(-o) personas(-u) identitāti, uz kuru(-ām) attiecas konfiskācijas pieprasījums (ja tas attiecas uz vairākām personām, norādīt informāciju par katru personu):

1. Fiziska persona:

Uzvārds:

Vārds(-i):

Cits(-i) attiecīgs(-i) vārds(-i), ja ir:

Pieņemtais(-ie) vārds(-i), ja ir:

Dzimums:

Valstspiederība:

Personas kods un sociālā nodrošinājuma numurs:

Personu apliecinošā dokumenta(-u) veids(-i) un numurs(-i) (identitātes karte, pase), ja ir:

Dzimšanas datums:

Dzimšanas vieta:

Dzīvesvieta un/vai zināmā adrese; ja adrese nav zināma, tad pēdējā zināmā adrese:

Valoda(-as), kuru(-as) persona saprot:

Norādīt, vai pret personu ir vērstas iesaldēšanas pieprasījums vai arī tai pieder ģipāsums, uz kuru attiecas iesaldēšanas pieprasījums:

2. Juridiska persona:

Nosaukums:

Juridiskas personas forma:

Saīsinātais nosaukums, parasti lietotais nosaukums vai tirdzniecības nosaukums, ja ir:

Reģistrācijas vieta:

Reģistrācijas numurs:

Juridiskās personas adrese:

Juridiskās personas pārstāvja uzvārds, vārds:

Norādīt vietu, kur izpildāms konfiskācijas pieprasījums (ja tā atšķiras no iepriekš minētās adrese):

3. Trešās personas:

(i) Ja ir zināmas / attiecīgā gadījumā trešās personas, kuru tiesības, kas saistītas ar īpašumu, uz kuru attiecas konfiskācijas pieprasījums, ar pieprasījumu tiek tieši ierobežotas (identitāte un iemesli):

(ii) Ja trešām personām ir bijusi iespēja pieprasīt to tiesību ievērošanu, pievienot dokumentus, kas to apliecina.

4. Sniegt visu pārējo informāciju, kas var būt noderīga konfiskācijas pieprasījumu izpildē:

D IEDAĻA. Skartais īpašums

Sniegt visu zināmo informāciju par aktīviem, uz kuriem attiecas konfiskācijas pieprasījums. Attiecīgā gadījumā sniegt sīkāku informāciju par visu īpašumu un atsevišķām sastāvdaļām:

1. Attiecībā uz naudas summu:

(i) Iemesli, kas ļauj uzskatīt, ka personai ir īpašums/ienākumi pieprasījuma saņēmējā valstī

(ii) Īpašuma / ienākumu avota apraksts un atrašanās vieta

2. Ja pieprasījums attiecas uz konkrētu(-ām) īpašuma sastāvdaļu(-ām):

(i) Iemesli, kas ļauj uzskatīt, ka īpašuma konkrētā(-ās) sastāvdaļa(-as) atrodas pieprasījuma saņēmējā valstī

(ii) Konkrētās(-o) īpašuma sastāvdaļas(-u) apraksts un atrašanās vieta:

3. Īpašuma vērtība:

(i) Kopējā pieprasījuma summa (aptuvenā summa):

(ii) Kopējā summa, kas pieprasīta izpildei pieprasījuma saņēmējā valstī (aptuvena summa):

(iii) Ja ir konkrēts(-i) īpašuma veids(-i), īpašuma apraksts un atrašanās vieta:

E IEDAĻA. Konfiskācijas iemesli

Faktu kopsavilkums:

1. Izklāstīt pamatojumu, kāpēc ir izdots konfiskācijas rīkojums, ieskaitot pamatā esošo faktu un konfiskācijas iemeslu kopsavilkumu, noziedzīgo nodarījumu aprakstu, riska faktoru pamatojumu un visu pārējo attiecīgo informāciju (piemēram, noziedzīgā nodarījuma datumu, vietu un apstākļus):
2. Tā (to) noziedzīgā(-o) nodarījuma(-u) raksturs un juridiskā klasifikācija, saistībā ar kuru(-iem) ir izdots konfiskācijas rīkojums, kā arī piemērojamā(-as) tiesību norma(-as):
3. Tālāk minētais attiecas tikai uz gadījumu, kad gan pieprasījuma iesniedzēja valsts, gan pieprasījuma saņēmēja valsts ir iesniegusi paziņojumu saskaņā ar Nolīguma LAW.CONFISC.15. pantu [Atteikuma pamatojums] (2): attiecīgā

gadījumā atzīmēt vienu vai vairākus šādus pieprasījuma iesniedzējas valsts tiesību aktos definētus noziedzīgus nodarījumus, par ko pieprasījuma iesniedzējā valstī ir paredzēts sodīt ar brīvības atņemšanu vai ar piespiedu līdzekli, kura maksimālais ilgums ir vismaz trīs gadi. Ja konfiskācijas rīkojums attiecas uz vairākiem noziedzīgiem nodarījumiem, tālāk izklāstītajā noziedzīgo nodarījumu sarakstā norādīt numurus (kas atbilst noziedzīgiem nodarījumiem, kā tie aprakstīti 1. un 2. punktā).

- dalība noziedzīgā organizācijā
- terorisms, kā tas definēts LAW-7. pielikumā [Terorisma definīcija]
- cilvēku tirdzniecība
- bērnu seksuāla izmantošana un bērnu pornogrāfija
- narkotisku un psihotropu vielu nelikumīga tirdzniecība
- ieroču, munīcijas un sprāgstvielu nelikumīga tirdzniecība
- korupcija, tai skaitā kukuļošana
- krāpšana, ieskaitot krāpšanu, kas apdraud Apvienotās Karalistes, Savienības dalībvalsts finanšu intereses
- noziedzīgi iegūtu līdzekļu legalizēšana
- naudas viltošana
- datornoziedzumi
- noziegumi pret vidi, tostarp apdraudētu dzīvnieku un augu sugu un šķirņu nelikumīga tirdzniecība
- nelikumīgas ieceļošanas un uzturēšanās veicināšana
- slepkavība
- smagi miesas bojājumi
- cilvēku orgānu un audu nelikumīga tirdzniecība
- personas nolaupīšana, nelikumīga brīvības atņemšana un ķīlnieku sagrābšana
- rasisms un ksenofobija
- organizēta vai bruņota laupīšana
- kultūras priekšmetu, tostarp senlietu un mākslas darbu, nelikumīga tirdzniecība
- krāpšana
- rekets un izspiešana
- izstrādājumu viltošana un pirātisms
- administratīvu dokumentu viltošana un tirdzniecība
- maksāšanas līdzekļu viltošana
- hormonu un citu augšanas veicinātāju nelikumīga tirdzniecība
- kodolmateriālu vai radioaktīvu materiālu nelikumīga tirdzniecība
- zagtu transportlīdzekļu tirdzniecība
- izvarošana
- dedzināšana
- noziegumi, kuri ir Starptautiskās Krimināltiesas jurisdikcijā
- gaisa kuģa, kuģa vai kosmosa kuģa nelikumīga sagrābšana
- sabotāža

4. Jebkura cita attiecīga informācija (piemēram, saikne starp īpašumu un noziedzīgo nodarījumu):

F IEDAĻA. Konfidencialitāte

- Nepieciešamība uzturēt pieprasījumā vai tā daļā iekļautās informācijas konfidencialitāti

Norādīt visu attiecīgo informāciju:

G IEDAĻA. Pieprasījumi vairāk nekā vienai valstij

Ja konfiskācijas pieprasījums ir nosūtīts vairāk nekā vienai valstij, sniegt šādu informāciju:

1. Konfiskācijas pieprasījums ir nosūtīts šādai(-ām) citai(-ām) valstij(-īm) (valsts un iestāde):
2. Pamatojums konfiskācijas pieprasījuma nosūtīšanai uz vairākām valstīm (izvēlēties attiecīgu pamatojumu):
 - (i) Ja pieprasījums attiecas uz konkrētu īpašuma sastāvdaļu:
 - Tiek uzskatīts, ka dažādas īpašuma sastāvdaļas, uz kurām attiecas pieprasījums, atrodas dažādās valstīs
 - Konfiskācijas pieprasījums attiecas uz konkrētu īpašuma sastāvdaļu, un ir nepieciešama rīcība vairāk nekā vienā valstī
 - (ii) Ja konfiskācijas pieprasījums attiecas uz naudas summu:
 - Tā īpašuma aplēstā vērtība, ko var konfiscēt pieprasījuma iesniedzējā valstī un jebkurā pieprasījuma saņēmējā valstī, visticamāk, nebūs pietiekama, lai segtu visu rīkojumā norādīto summu.
 - Citas īpašas vajadzības:
3. Aktīvu vērtība (ja zināma) katrā pieprasījuma saņēmējā valstī:
4. Ja konkrētas(-u) īpašuma sastāvdaļas(-u) konfiskācijai nepieciešama rīcība vairāk nekā vienā valstī, apraksts par darbībām, kas jāveic pieprasījuma saņēmējā valstī:

H IEDAĻA. Īpašuma konversija un nodošana

1. Ja konfiskācijas pieprasījums attiecas uz konkrētu īpašuma sastāvdaļu, apstiprināt, vai pieprasījuma iesniedzēja valsts ļauj konfiskāciju veikt pieprasījumā saņēmējā valstī kā prasību maksāt naudas summu, kas atbilst īpašuma vērtībai:
 - Jā
 - Nē
2. Ja konfiskācija attiecas uz naudas summu, norādīt, vai pieprasījuma iesniedzējai valstij var pārsūtīt cita veida īpašums, nevis naudu, kas ir iegūta, izpildot konfiskācijas pieprasījumu:
 - Jā
 - Nē

I IEDAĻA. Brīvības atņemšana ar aizmugurisku spriedumu vai citi pasākumi, kas ierobežo personas brīvību

Norādīt, vai pieprasījuma iesniedzēja valsts atļauj pieprasījuma saņēmējai valstij piemērot brīvības atņemšanu ar aizmugurisku spriedumu vai citus pasākumus, kas ierobežo personas brīvību, ja konfiskācijas pieprasījumu nav iespējams izpildīt pilnībā vai daļēji:

- Jā
- Nē

J IEDAĻA. Restitūcija vai kompensācija cietušajam

1. Attiecīgā gadījumā norādīt:

- Pieprasījuma iesniedzējas valsts izdevējstāde vai cita kompetentā iestāde ir izdevusi lēmumu par kompensāciju vai restitūciju cietušajam šādas naudas summas apmērā:

- Pieprasījuma iesniedzējas valsts izdevējstāde vai cita kompetentā iestāde ir izdevusi lēmumu par šāda īpašuma (kas nav naudas līdzekļi) restitūciju cietušajam:

2. Informācija par lēmumu par īpašuma restitūciju vai kompensāciju cietušajam:

Izdevējstāde (oficiālais nosaukums):

Lēmuma datums:

Lēmuma atsauces numurs (ja ir):

Tā īpašuma apraksts, kura restitūcija jāveic, vai summa, kas piešķirta kā kompensācija:

Cietušā vārds un uzvārds:

Cietušā adrese:

K IEDAĻA. Tiesiskās aizsardzības līdzekļi

Norādīt, vai jau ir pieprasīts tiesiskās aizsardzības līdzeklis, lai apstrīdētu konfiskācijas rīkojuma izdošanu, un, ja ir, sniegt papildu informāciju (tiesiskās aizsardzības līdzekļa apraksts, tostarp veicamie pasākumi un termiņi):

L IEDAĻA. Izdevējietāde

Sniegt sīkāku informāciju par iestādi, kas izdevusi konfiskācijas pieprasījumu pieprasījuma iesniedzēja valstī.

1. Izdevējietādes veids:

- tiesnesis, tiesa, prokurors
- cita kompetentā iestāde, kuru norīkojusi pieprasījuma iesniedzēja valsts

2. Kontaktinformācija:

Izdevējietādes oficiālais nosaukums:

Tās pārstāvja vārds, uzvārds:

Ieņemamais amats (dienesta pakāpe/kategorija):

Lietas Nr.:

Adrese:

Tālrunis: (valsts kods) (apgabala/pilsētas kods)

Faksa numurs: (valsts kods) (apgabala/pilsētas kods)

E-pasts:

Valodas, kurās var sazināties ar izdevējietādi:

Izdevējietādes un/vai tās pārstāvja paraksts, ar ko apliecina, ka konfiskācijas pieprasījuma veidlapas saturs ir precīzs un pareizs:

Nosaukums / vārds, uzvārds:

Ieņemamais amats (dienesta pakāpe/kategorija):

Datums:

Oficiālais zīmogs (ja ir):

M IEDAĻA. Apstiprinātājiestāde

Attiecīgā gadījumā norādīt tās iestādes veidu, kura apstiprinājusi konfiskācijas pieprasījuma veidlapu:

- tiesnesis, tiesa, prokurors
- cita kompetentā iestāde, kuru norīkojusi izdevējvalsts

Apstiprinātājas iestādes oficiālais nosaukums:

Tās pārstāvja vārds, uzvārds:

Ieņemamais amats (dienesta pakāpe/kategorija):

Lietas Nr.:

Adrese:

Tālrunis: (valsts kods) (apgabala/pilsētas kods)

Faksa numurs: (valsts kods) (apgabala/pilsētas kods)

E-pasts:

Valodas, kurās var sazināties ar kompetento iestādi:

N IEDAĻA. Centrālā iestāde

Norādīt centrālo iestādi, kas atbild par konfiskācijas pieprasījuma veidlapas administratīvo nosūtīšanu un saņemšanu pieprasījuma iesniedzējā valstī:

Centrālās iestādes oficiālais nosaukums:

Tās pārstāvja vārds, uzvārds:

Ieņemamais amats (dienesta pakāpe/kategorija):

Lietas Nr.:

Adrese:

Tālrunis: (valsts kods) (apgabala/pilsētas kods)

Faksa numurs: (valsts kods) (apgabala/pilsētas kods)

E-pasts:

Valodas, kurās var sazināties ar kompetento iestādi:

<p>O IEDAĻA. Papildu informācija</p> <p>1. Norādīt, vai pieprasījuma iesniedzējas valsts galvenajam kontaktpunktam vajadzētu būt:</p> <ul style="list-style-type: none"><input type="checkbox"/> izdevējstādei<input type="checkbox"/> kompetentajai iestādei<input type="checkbox"/> centrālajai iestādei <p>2. Ja atšķiras no iepriekš minētā, norādīt tās/to personas(-u) kontaktinformāciju, ar kuru(-ām) sazināties, lai iegūtu papildu informāciju par šo konfiskācijas pieprasījuma veidlapu:</p> <p>Vārds, uzvārds / dienesta pakāpe / organizācija:</p> <p>Adrese:</p> <p>E-pasts/Tālrunis:</p>
<p>P IEDAĻA. Pielikumi</p> <p>Konfiskācijas pieprasījuma veidlapai nepieciešams pievienot konfiskācijas rīkojuma oriģinālu vai pienācīgi autentificētu kopiju.</p>

UNPRO-1. PIELIKUMS. FINANŠU NOSACĪJUMU ĪSTENOŠANA

1. Komisija iespējami drīz un vēlākais finanšu gada 16. aprīlī paziņo Apvienotajai Karalistei šādu informāciju par katru Savienības programmu, darbību vai tās daļu, kurā piedalās Apvienotā Karaliste:

- (a) saistību apropriāciju summas Savienības budžetā, kas galīgi pieņemtas attiecīgajam gadam budžeta pozīcijās, kuras sedz Apvienotās Karalistes dalību saskaņā ar šā nolīguma I protokolu [Programmas un darbības, kurās piedalās Apvienotā Karaliste], un attiecīgā gadījumā asignēto ārējo apropriāciju summu, kas neizriet no citu līdzekļu devēju finansiālā ieguldījuma šajās budžeta pozīcijās;
- (b) dalības maksas summu, kas minēta šā nolīguma UNPRO.2.1. panta [Finansiālie nosacījumi] 4. punktā;
- (c) sākot no šā nolīguma UNPRO 1.3. pantā [Dalības noteikšana] minētajā protokolā iekļautas programmas īstenošanas n+1 gada, saistību apropriāciju īstenošanu, kas atbilst budžeta gadam n, un saistību atcelšanas līmenis;
- (d) par programmām, uz kurām attiecas UNPRO.2.2. pants [Programmas, kurām piemēro automatisko korekcijas mehānismu], attiecībā uz to programmu daļu, par kuru šī informācija ir vajadzīga, lai aprēķinātu automatisko korekciju, saistību līmeni, ko tā uzņēmusies par labu Apvienotās Karalistes subjektiem, iedalītu pēc budžeta apropriāciju attiecīgā gada, un attiecīgo kopējo saistību līmeni.

Pamatojoties uz budžeta projektu, Komisija sniedz a) un b) apakšpunktā paredzētās informācijas aplēsi, tiklīdz iespējams, bet ne vēlāk kā līdz finanšu gada 1. septembrim.

2. Komisija vēlākais katra finanšu gada 16. aprīlī un 16. jūlijā izdod Apvienotajai Karalistei uzaicinājumu veikt iemaksu, kas atbilst Apvienotās Karalistes ieguldījumam, kas noteikts šajā nolīgumā attiecībā uz katru programmu, darbību vai to daļu, kurā piedalās Apvienotā Karaliste.

3. Apvienotā Karaliste samaksā uzaicinājumā veikt iemaksu norādīto summu ne vēlāk kā 60 dienu laikā pēc tam, kad ir izdots uzaicinājums veikt iemaksu. Apvienotā Karaliste var veikt atsevišķus maksājumus par katru programmu un darbību.

4. Atkāpjoties no 2. un 3. punkta, par 2021. gadu, kurā noslēgts šā nolīguma UNPRO.1.3. pantā [Dalības noteikšana] minētais protokols, Komisija uzaicinājumu veikt iemaksu izdod vēlākais 2021. gada 16. aprīlī, ja protokols ir parakstīts 2021. gada 31. martā vai pirms šā datuma, vai vēlākais tā mēneša 16. datumā, kas seko mēnesim, kurā ir parakstīts protokols, ja tas parakstīts pēc 2021. gada 31. marta. Ja šis uzaicinājums veikt iemaksu ir izdots pēc attiecīgā gada 16. jūlija, tad par šo gadu tiek izdots viens uzaicinājums veikt iemaksu. Apvienotā Karaliste samaksā uzaicinājumā veikt iemaksu norādīto summu ne vēlāk kā 60 dienu laikā pēc tam, kad ir izdots uzaicinājums veikt iemaksu. Apvienotā Karaliste var veikt atsevišķus maksājumus par katru programmu un darbību.

5. Uzaicinājumā veikt iemaksu par attiecīgo gadu tiek norādīta vērtība, kas iegūta, gada summu, kura aprēķināta, piemērojot šā nolīguma UNPRO.2.1. pantu [Finansiālie nosacījumi], ietverot visas šā nolīguma UNPRO.2.1. panta [Finansiālie nosacījumi] 8. punktā, UNPRO.2.2. pantā [Programmas, kurām piemēro automatisko korekcijas mehānismu] vai UNPRO.2.3. pantā [Finansējums saistībā ar programmām, ko īsteno, izmantojot finanšu instrumentus vai budžeta garantijas] noteiktās korekcijas, dalot ar minētajā gadā izdoto uzaicinājumu veikt iemaksu skaitu, kas noteikts saskaņā ar šā pielikuma 2. un 4. punktu.

6. Atkāpjoties no 5. punkta, attiecībā uz ieguldījumu pamatprogrammā “Apvārsnis Eiropa” 2021.–2027. gada daudzgadu finanšu shēmā, uzaicinājumam veikt iemaksu konkrētajam N gadam ir vērtība, kāda noteikta, dalot:

(a) aprēķināto gada summu,

i. piemērojot šādu maksājumu grafiku maksājumiem, ja N gads ir:

-2021.: 50 %, ko maksā 2021. gadā, 50 %, ko maksā 2026. gadā

-2022.: 50 %, ko maksā 2022. gadā, 50 %, ko maksā 2027. gadā,

ii. summai, ko iegūst, piemērojot šā nolīguma UNPRO.2.1. pantu [Finansiālie nosacījumi] un UNPRO.2.2. pantu [Programmas, kurām piemēro automātisko korekcijas mehānismu], ieskaitot visas korekcijas, kas veiktas saskaņā ar UNPRO.2.1. panta [Finansiālie nosacījumi] 8. punktu vai UNPRO.2.2. pantu [Programmas, kurām piemēro automātisko korekcijas mehānismu] par N gadu,

(b) ar uzaicinājumu veikt iemaksu par N gadu skaitu saskaņā ar 2. un 4. punktu.

Šā punkta piemērošana neietekmē automātiskās korekcijas aprēķinu saskaņā ar UNPRO.2.2. pantu [Programmas, kurām piemēro automātisko korekcijas mehānismu] un UNPRO.3.4. pantu [Darbības rezultātu izvērtēšana].

Visos pārējo ar nolīguma V daļu saistīto summu aprēķinos Apvienotās Karalistes gada iemaksās ņem vērā šo punktu.

7. Ja Apvienotās Karalistes dalība tiek izbeigta saskaņā ar UNPRO.3.2. pantu [Apvienotās Karalistes dalības Savienības programmā izbeigšana, ko veic Eiropas Savienība] vai UNPRO.3.3. pantu [Dalības izbeigšana programmā būtisku Savienības programmas grozījumu gadījumā] kļūst veicami visi maksājumi, kas saistīti ar periodu pirms dalības izbeigšanas, kura atlikta saskaņā ar šā pielikuma 6. punktu. Komisija izsludina uzaicinājumu veikt iemaksu attiecībā uz maksājamo summu ne vēlāk kā vienu mēnesi pēc izbeigšanas. Apvienotā Karaliste maksājamo summu samaksā 60 dienu laikā no dienas, kad izdots uzaicinājums veikt iemaksu.

8. Uz aproprāciju pārvaldību attiecas Eiropas Parlamenta un Padomes Regula (ES, Euratom) 2018/1046¹⁴⁶ (“Finanšu regula”), kas piemērojama Eiropas Savienības vispārējam budžetam.

9. Ja Apvienotā Karaliste neveic maksājumu noteiktajā termiņā, Komisija nosūta oficiālu atgādinājuma vēstuli.

Par ikvienu ieguldījuma maksājuma kavējumu Apvienotā Karaliste maksā nokavējuma procentus attiecībā uz nesamaksāto summu no maksājuma termiņa dienas līdz dienai, kurā minētā nesamaksātā summa ir samaksāta pilnā apmērā.

¹⁴⁶ Eiropas Parlamenta un Padomes Regula (ES, Euratom) 2018/1046 (2018. gada 18. jūlijs) par finanšu noteikumiem, ko piemēro Savienības vispārējam budžetam, ar kuru groza Regulas (ES) Nr. 1296/2013, (ES) Nr. 1301/2013, (ES) Nr. 1303/2013, (ES) Nr. 1304/2013, (ES) Nr. 1309/2013, (ES) Nr. 1316/2013, (ES) Nr. 223/2014, (ES) Nr. 283/2014 un Lēmumu Nr. 541/2014/ES un atceļ Regulu (ES, Euratom) Nr. 966/2012 (ES OV L 193, 30.7.2018., 1. lpp.).

Par šo dokumentu ir vienojusies Eiropas Savienība un Apvienotā Karaliste, un tas ir tikai informācijai. Līdz dokumenta piemērošanas dienai no tā nevar atvasināt nekādas tiesības. Pantu numerācija ir provizoriska.

Procentu likme par debitoru parādiem, kas nav samaksāti termiņā, ir likme, ko savām kapitāla refinansēšanas operācijām piemēro Eiropas Centrālā banka, kas publicēta *Eiropas Savienības Oficiālā Vēstneša* C sērijā un kas ir spēkā tā mēneša pirmajā dienā, kurā ir maksāšanas termiņš, vai 0 procenti, atkarībā no tā, kura ir lielāka, un kam ir pieskaitīti trīs ar pusi procentpunkti.

INST PIELIKUMS. STRĪDU IZŠĶIRŠANAS REGLAMENTS

I. Definīcijas

1. Šā nolīguma sestās daļas I sadaļā [Strīdu izšķiršana] un šajā reglamentā piemēro šādas definīcijas:

- (a) “administratīvie darbinieki” attiecībā uz šķīrējtiesnesi ir personas, kas strādā šķīrējtiesneša vadībā un pakļautībā, izņemot palīgus;
- (b) “padomnieks” ir persona, kuru viena no Pusēm piesaistījusi, lai tā minēto Pusi konsultētu vai tai palīdzētu saistībā ar šķīrējtiesas procesu;
- (c) “šķīrējtiesa” ir tiesa, kas izveidota saskaņā ar šā nolīguma sestās daļas I sadaļas [Strīdu izšķiršana] INST.15. pantu [Šķīrējtiesas izveide];
- (d) “šķīrējtiesnesis” ir šķīrējtiesas loceklis;
- (e) “palīgs” ir persona, kas saskaņā ar iecelšanas noteikumiem šķīrējtiesneša vadībā un pakļautībā veic izpēti vai palīdz minētajam šķīrējtiesnesim;
- (f) “prasītāja Puse” ir jebkura Puse, kas pieprasa izveidot šķīrējtiesu saskaņā ar šā nolīguma sestās daļas I sadaļas INST.14. pantu [Šķīrējtiesas procedūra];
- (g) “reģistrs” ir tāda ārēja struktūra ar attiecīgu zinātību, kuru Puses iecēlušas administratīva atbalsta sniegšanai procesa gaitā;
- (h) “atbildētāja Puse” ir Puse, par kuru tiek apgalvots, ka tā pārkāpj aptvertos noteikumus; un
- (i) “Puses pārstāvis” ir Puses valsts pārvaldes iestādes, aģentūras vai cita publisko tiesību subjekta nodarbināta vai iecelta persona, kas Pusi pārstāv strīdā par kādu no šā nolīguma vai jebkura papildinoša nolīguma noteikumiem.

II. Paziņojumi

2. Ikvienu lūgumu, pieprasījumu, paziņojumu, rakstisku izklāstu vai citu dokumentu:

- (a) kas saņemts no šķīrējtiesas, vienlaikus nosūta abām Pusēm;
- (b) ko viena Puse adresējusi šķīrējtiesai, vienlaikus kā kopiju nosūta arī otrai Pusei; un
- (c) ko viena Puse adresējusi otrai Pusei, attiecīgā gadījumā vienlaikus kā kopiju nosūta arī šķīrējtiesai.

3. Visus 2. punktā minētos paziņojumus nosūta, izmantojot e-pastu vai attiecīgā gadījumā citus telesakaru līdzekļus, kas reģistrē nosūtīšanu. Ja vien netiek pierādīts kas cits, šāds paziņojums ir uzskatāms par nogādātu tā nosūtīšanas dienā.

4. Visus paziņojumus adresē Eiropas Komisijas Juridiskajam dienestam un attiecīgi Apvienotās Karalistes Ārlietu un Sadraudzības lietu un attīstības ministrijas juridiskajam padomniekam.

5. Sīkas pārrakstīšanās kļūdas pieprasījumos, paziņojumos, rakstiskos izklāstos vai citos dokumentos, kas attiecas uz šķīrējtiesas procesu, var izlabot, nogādājot jaunu dokumentu, kurā skaidri norādītas izmaiņas.

6. Ja dokumenta iesniegšanas pēdējā diena ir Savienības iestāžu vai Apvienotās Karalistes valdības brīvdiena, dokumenta iesniegšanas termiņš beidzas nākamajā darbdiēnā.

III. Šķīrējtiesnešu iecelšana

7. Ja saskaņā ar šā nolīguma sestās daļas I sadaļas [Strīdu izšķiršana] INST.15. pantu (Šķīrējtiesas izveide) šķīrējtiesnesi izvēlas lozējot, tad Partnerības padomes līdzpriekšsēdētājs no prasītājas Puses nekavējoties informē līdzpriekšsēdētāju no atbildētājas Puses par izlozes datumu, laiku un vietu. Ja atbildētāja Puse vēlas, tā var būt klāt izlozē. Katrā ziņā izloze norisinās, klātesot Pusei vai Pusēm, kas ir ieradušās.

8. Līdzpriekšsēdētājs no prasītājas Puses katrai personai, kas izraudzīta par šķīrējtiesnesi, rakstiski paziņo par tās iecelšanu. Katra šāda persona piecu dienu laikā no dienas, kad tā informēta par iecelšanu, abām Pusēm apliecina savu pieejamību.

9. Partnerības padomes līdzpriekšsēdētājs no prasītājas Puses lozējot izrauga šķīrējtiesnesi vai priekšsēdētāju piecu dienu laikā no šā nolīguma sestās daļas I sadaļas [Strīdu izšķiršana] INST.15 panta [Šķīrējtiesas izveide] 2. punktā minētā termiņa beigām, ja kāds no šā nolīguma sestās daļas I sadaļas [Strīdu izšķiršana] INST.27. panta (Šķīrējtiesnešu saraksts) 1. punktā minētajiem apakšsarakstiem:

(a) nav izveidots no personām, kuras viena vai abas Puses ir oficiāli ierosinājušas iekļaušanai konkrētajā apakšsarakstā; vai

(b) vairs neiekļauj vismaz piecas personas no tām personām, kas palikušas konkrētajā apakšsarakstā.

9. a. Puses var iecelt reģistru, kas palīdz organizēt un veikt konkrētas strīdu izšķiršanas procedūras, pamatojoties uz *ad hoc* režīmu vai pamatojoties uz režīmu, ko pieņēmusi Partnerības padome saskaņā ar šā nolīguma sestās daļas I sadaļas [Strīdu izšķiršana] INST.34.A pantu [Pielikumi]. Tālab Partnerības padome ne vēlāk kā 180 dienu laikā pēc šā nolīguma stāšanās spēkā izvērtē, vai šajā reglamentā ir vajadzīgi grozījumi.

IV. Darba organizācijas sanāksme

10. Ja vien Puses nevienojas citādi, tās tiekas ar šķīrējtiesu septiņu dienu laikā no šķīrējtiesas izveides dienas, lai vienotos par jautājumiem, kuru apspriešanu Puses vai šķīrējtiesa uzskata par lietderīgu, tostarp, lai vienotos par:

(a) ja tas jau nav noteikts iepriekš – šķīrējtiesnešu atalgojumu un izdevumiem, kas jebkurā gadījumā atbilst PTO standartiem;

(b) palīgiem maksājamo atalgojumu; Katra šķīrējtiesneša palīga vai palīgu atalgojuma kopsumma nepārsniedz 50 % no minētā šķīrējtiesneša atalgojuma;

(c) procesa norises grafiku un

(d) *ad hoc* procedūras konfidenciālas informācijas aizsardzībai.

Šķīrējtiesneši un Pušu pārstāvji var piedalīties šajā sanāksmē telefoniski vai videokonferences veidā.

V. Rakstiski izklāsti

11. Prasītāja Puse savu rakstisko izklāstu iesniedz ne vēlāk kā 20 dienu laikā no šķīrējtiesas izveidošanas dienas. Atbildētāja Puse savu rakstisko izklāstu iesniedz ne vēlāk kā 20 dienu laikā no prasītājas Puses rakstiskā izklāsta iesniegšanas dienas.

VI. Šķīrējtiesas darbība

12. Šķīrējtiesas priekšsēdētājs vada visas tās sanāksmes. Šķīrējtiesa var deleģēt savam priekšsēdētājam pilnvaras pieņemt administratīvus un procesuālus lēmumus.

13. Ja vien šā nolīguma sestās I sadaļā [Strīdu izšķiršana] vai šajā reglamentā nav paredzēts citādi, šķīrējtiesa var veikt savu darbu jebkādā veidā, tostarp pa tālruni, ar faksa sūtījumiem vai ar datorsakariem.

14. Šķīrējtiesas apspriedēs drīkst piedalīties vienīgi šķīrējtiesneši, tomēr šķīrējtiesa var atļaut šādās apspriedēs piedalīties saviem palīgiem.

15. Ikvienu lēmumu un ziņojumu sagatavo vienīgi pati šķīrējtiesa, un tā šo pienākumu nedelegē.

16. Ja rodas kāds procesuāls jautājums, uz kuru neattiecas šā nolīguma sestās daļas I sadaļa [Strīdu izšķiršana] un tās pielikumi, šķīrējtiesa pēc apspriešanās ar Pusēm var pieņemt piemērotu procedūru, kura ir saderīga ar minētajiem noteikumiem.

17. Ja šķīrējtiesa uzskata, ka ir nepieciešams mainīt kādu no procesuālajiem termiņiem, izņemot šā nolīguma sestās daļas I sadaļā [Strīdu izšķiršana] noteiktos termiņus, vai ka ir nepieciešams veikt kādus citus procesuālus vai administratīvus pielāgojumus, tā pēc apspriešanās ar Pusēm rakstiski informē Puses par nepieciešamo izmaiņu vai pielāgojumu un ieviešamā termiņa vai pielāgojumu iemesliem.

VII. Aizstāšana

18. Ja Puse uzskata, ka šķīrējtiesnesis neatbilst INST-X pielikuma (Šķīrējtiesnešu rīcības kodekss) prasībām un ka šā iemesla dēļ tas būtu jāaizstāj, šī Puse 15 dienu laikā, kopš tā ieguvusi pietiekamus pierādījumus, kas apliecina šķīrējtiesneša iespējamo neatbilstību minētā pielikuma prasībām, par to informē otru Pusi.

19. Puses apspriežas 15 dienu laikā pēc 18. punktā minētā paziņojuma. Tās informē šķīrējtiesnesi par tā iespējamo neatbilstību un var pieprasīt šķīrējtiesnesim veikt pasākumus, lai labotu neatbilstību. Ja Puses vienojas, tās var arī atcelt šķīrējtiesnesi un izraudzīt jaunu šķīrējtiesnesi saskaņā ar šā nolīguma sestās daļas I sadaļas [Strīdu izšķiršana] INST.15. pantu (Šķīrējtiesas izveide).

20. Ja Puses nespēj vienoties par to, ka ir nepieciešams aizstāt šķīrējtiesnesi, izņemot šķīrējtiesas priekšsēdētāju, jebkura Puse var pieprasīt, lai šis jautājums tiktu nodots izskatīšanai šķīrējtiesas priekšsēdētājam, kura lēmums ir galīgs.

Ja šķīrējtiesas priekšsēdētājs konstatē, ka šķīrējtiesnesis neatbilst INST-X pielikuma (Šķīrējtiesnešu rīcības kodekss) prasībām, jauno šķīrējtiesnesi izrauga saskaņā ar šā nolīguma sestās daļas I sadaļas [Strīdu izšķiršana] INST.15. pantu (Šķīrējtiesas izveide).

21. Ja Puses nevienojas par priekšsēdētāja aizstāšanas nepieciešamību, jebkura Puse var pieprasīt, lai šis jautājums tiktu nodots izskatīšanai vienam no atlikušajiem locekļiem, kas iekļauti saskaņā ar šā nolīguma sestās daļas I sadaļas [Strīdu izšķiršana] INST.27. pantu (Šķīrējtiesnešu saraksti) izveidotā priekšsēdētāju apakšsaraksta personu kopā. Viņa vārdu un uzvārdu izlozē Partnerības padomes līdzpriekšsēdētājs no prasītājas Puses vai priekšsēdētāja delegāts. Šis izraudzītās personas lēmums par nepieciešamību aizstāt priekšsēdētāju ir galīgs.

Ja šī persona konstatē, ka priekšsēdētājs neatbilst INST-X pielikuma (Šķīrējtiesnešu rīcības kodekss) prasībām, jauno priekšsēdētāju izrauga saskaņā ar šā nolīguma sestās daļas I sadaļas [Strīdu izšķiršana] INST.15. pantu (Šķīrējtiesas izveide).

VIII. Sēdes

22. Balstoties uz laika grafiku, kas noteikts saskaņā ar 10. punktu, šķīrējtiesas priekšsēdētājs pēc apspriešanās ar Pusēm un pārējiem šķīrējtiesnešiem informē Puses par sēdes datumu, laiku un vietu. Puse, kurā notiek sēde, šo informāciju publisko, ja vien sēde nav slēgta.

23. Ja vien Puses nevienojas citādi, sēde notiek Londonā, ja prasītāja Puse ir Savienība, un Briselē, ja prasītāja Puse ir Apvienotā Karaliste. Atbildētāja Puse sedz izdevumus, kas saistīti ar sēdes loģistiku.

24. Šķīrējtiesa var rīkot papildu sēdes, ja Puses par to vienojas.

25. Visi šķīrējtiesneši ir klāt sēdē visu sēdes laiku.

26. Ja vien Puses nevienojas citādi, neatkarīgi no tā, vai sēde ir atklāta vai slēgta, tajā var piedalīties šādas personas:

(a) Puses pārstāvji;

(b) padomnieki;

(c) palīgi un administratīvie darbinieki;

(d) šķīrējtiesas tulki, tulkotāji un šķīrējtiesas referenti un

(e) eksperti, kurus nolēmusi pieaicināt šķīrējtiesa saskaņā ar šā nolīguma sestās daļas I sadaļas [Strīdu izšķiršana] INST.26. panta [Informācijas saņemšana] 2. punktu.

27. Katra Puse ne vēlāk kā piecas dienas pirms šķīrējtiesas sēdes šķīrējtiesai un otrai Pusei iesniedz sarakstu ar to personu vārdiem un uzvārdiem, kuras attiecīgās Puses uzdevumā šķīrējtiesas sēdē mutvārdos sniegs argumentu vai cita veida izklāstu, un sarakstu ar citiem pārstāvjiem un padomniekiem, kuri piedalīsies šķīrējtiesas sēdē.

28. Šķīrējtiesas sēdes norise, kurā prasītājai Pusei un atbildētājai Pusei nodrošina vienādu laiku gan debašu, gan repliku sadaļā, ir šāda:

Argumentu izklāsts

(a) prasītājas Puses argumentu izklāsts;

(b) atbildētājas Puses argumentu izklāsts.

Argumentu atspēkošana

(a) prasītājas Puses replika;

(b) atbildētājas Puses replika.

29. Sēdes laikā šķīrējtiesa var jebkurai no Pusēm jebkurā laikā uzdot jautājumus.

30. Šķīrējtiesa organizē sēdes protokolēšanu un protokola nodošanu Pusēm iespējami īsā laikā pēc sēdes. Puses var iesniegt piezīmes par protokolu, un šķīrējtiesa tās var ņemt vērā.

31. Katra Puse 10 dienu laikā pēc sēdes dienas var iesniegt papildu rakstisku izklāstu par jebkuru jautājumu, kas radies sēdes laikā.

IX. Rakstiski jautājumi

32. Šķīrējtiesa jebkurā procesa posmā vienai vai abām Pusēm var iesniegt rakstiskus jautājumus. Visu vienai Pusei iesniegto jautājumu kopiju sniedz otrai Pusei.

33. Katra Puse sniedz otrai Pusei savu uz šķīrējtiesas jautājumiem sniegto atbilžu kopiju. Otrai Pusei ir iespēja piecu dienu laikā pēc šādas kopijas saņemšanas rakstveidā sniegt piezīmes par minētajām Puses atbildēm.

X. Konfidencialitāte

34. Katra Puse un šķīrējtiesa ievēro konfidencialitāti attiecībā uz informāciju, ko otra Puse iesniegusi šķīrējtiesai un ko minētā otra Puse noteikusi par konfidencialu. Ja Puse šķīrējtiesai iesniedz rakstisku izklāstu, kas ietver konfidencialu informāciju, tā 15 dienu laikā iesniedz arī izklāstu bez šīs konfidencialās informācijas, kas tiek publiskots.

35. Nekas šajā reglamentā neliedz Pusei publiskot savas nostājas izklāstus, ciktāl, atsaucoties uz otras Puses sniegto informāciju, tā neizpauž nekādu informāciju, ko otra Puse noteikusi par konfidencialu.

36. Attiecīgās šķīrējtiesas sēdes daļas ir slēgtas, ja Puses izklāsti un argumenti ietver konfidencialu informāciju. Ja šķīrējtiesas sēde ir slēgta, Puses ievēro sēdes konfidencialitāti.

XI. Ex parte saziņa

37. Šķīrējtiesa netiekas un nesazinās ar Pusi, neesot klāt otrai Pusei.

38. Šķīrējtiesnesis neapspriež procesa priekšmetu ne ar vienu, ne ar abām Pusēm pārējo šķīrējtiesnešu prombūtnē.

XII. Amicus curiae izklāsti

39. Ja vien Puses piecu dienu laikā no šķīrējtiesas izveidošanas dienas nevienojas citādi, šķīrējtiesa var pieņemt brīvprātīgus rakstiskus izklāstus no fiziskām personām, kas saistītas ar vienu Pusi, vai juridiskām personām, kuras dibinātas vienas Puses teritorijā un ir neatkarīga no Pušu valdībām, ar nosacījumu, ka:

- (a) šķīrējtiesa tos saņēmusi 10 dienu laikā no šķīrējtiesas izveidošanas dienas;
- (b) tie ir kodolīgi un, ieskaitot pielikumus, nekādā gadījumā nav garāki par 15 lappusēm ar dubulto atstatumu starp rindiņām;
- (c) tie ir tieši nozīmīgi šķīrējtiesas izskatāmajiem faktiem vai tiesību jautājumiem;
- (d) tie ietver aprakstu par personu, kas iesniedz šo izklāstu, tai skaitā attiecībā uz fizisku personu — valstspiederību, bet attiecībā uz juridisku personu — dibināšanas vietu, darbības raksturu, juridisko statusu, vispārīgos mērķus un finansējuma avotus;
- (e) tajos ir konkretizēts, kādas ir attiecīgās personas intereses saistībā ar šķīrējtiesas procesu; un
- (f) tie ir sastādīti angļu valodā.

40. Izklāstus nosūta Pusēm, lai tās varētu iesniegt piezīmes. Puses var iesniegt šķīrējtiesai savas piezīmes 10 dienu laikā no paziņojuma nosūtīšanas dienas.

41. Šķīrējtiesa savā ziņojumā uzskaita visus izklāstus, ko tā saņēmusi saskaņā ar 39. punktu. Šķīrējtiesai nav pienākuma savā ziņojumā pievērsties šādi iesniegtajos izklāstos sniegtajai argumentācijai, tomēr, ja tā to dara, tā ņem vērā arī visas piezīmes, ko Puses sniegušas saskaņā ar 40. punktu.

XIII. Steidzamas lietas

42. Šā nolīguma sestās daļas I sadaļas [Strīdu izšķiršana] INST.19. pantā [Steidzama tiesvedība] minētajos steidzamajos gadījumos šķīrējtiesa pēc apspriešanās ar Pusēm pēc vajadzības pielāgo šajā reglamentā minētos termiņus. Šķīrējtiesa informē Puses par šādiem pielāgojumiem.

XIV. Rakstiskā un mutiskā tulkošana

43. Lietas izskatīšanas valoda šķīrējtiesā ir angļu valoda. Šķīrējtiesas ziņojumi un lēmumi tiek pieņemti angļu valodā.

44. Katra Puse pati sedz izmaksas par to šķīrējtiesai iesniegto dokumentu tulkošanu, kas sākotnēji nav izstrādāti angļu valodā, kā arī izmaksas par mutisko tulkošanu, kas sēdes laikā ir vajadzīga tās pārstāvjiem vai padomniekiem.

XV. Citas procedūras

48. Šajā reglamentā noteiktos termiņus pielāgo atbilstoši īpašajiem termiņiem, kas paredzēti šķīrējtiesas ziņojuma vai lēmuma pieņemšanai procesos, kuri paredzēti šā nolīguma sestās daļas I sadaļas [Strīdu izšķiršana] INST.22. pantā (Samērīgs termiņš), INST.23. pantā (Atbilstības pārskatīšana), INST.24. pantā (Pagaidu tiesiskās aizsardzības līdzekļi) un INST.25. pantā (Jebkura pasākuma, kas veikts, lai nodrošinātu atbilstību pēc pagaidu tiesiskās aizsardzības līdzekļu pasludināšanas, pārbaude).

INST PIELIKUMS. ŠĶĪRĒJTIESNEŠU RĪCĪBAS KODEKSS

I. Definīcijas

1. Šajā rīcības kodeksā piemēro šādas definīcijas:
 - (a) “administratīvie darbinieki” attiecībā uz šķīrējtiesnesi ir personas, kas strādā šķīrējtiesneša vadībā un pakļautībā, izņemot palīgus;
 - (b) “šķīrējtiesnesis” ir šķīrējtiesas loceklis;
 - (c) “palīgs” ir persona, kas saskaņā ar šķīrējtiesneša iecelšanas noteikumiem veic izpēti vai palīdz minētajam šķīrējtiesnesim; un
 - (d) “kandidāts” ir persona, kuras vārds un uzvārds ir iekļauts šķīrējtiesnešu sarakstā, kas minēts šā nolīguma sestās daļas I sadaļas [Strīdu izšķiršana] INST.27. pantā [Šķīrējtiesu saraksti], vai kuras kandidatūra tiek izskatīta iecelšanai par šķīrējtiesnesi saskaņā ar šā nolīguma sestās daļas I sadaļas [Strīdu izšķiršana] INST.15. pantu [Šķīrējtiesas izveide];

II. Piemērojamie principi

2. Lai ievērotu strīdu izšķiršanas mehānisma integritāti un objektivitāti, ikviens kandidāts un šķīrējtiesnesis:
 - (a) iepazīstas ar šo rīcības kodeksu;
 - (b) ir neatkarīgs un objektīvs;
 - (c) izvairās no tiešiem vai netiešiem interešu konfliktiem;
 - (d) nepieļauj nepiedienīgu uzvedību un nerada nepiedienīguma vai neobjektivitātes iespaidu;
 - (e) rīkojas atbilstoši augstiem uzvedības normu standartiem un
 - (f) neietekmējas no savtīgām interesēm, ārēja spiediena, politiskiem apsvērumiem, sabiedrības protestiem un lojalitātes pret vienu vai otru Pusi un bailēm no kritikas.
3. Šķīrējtiesnesis nedz tieši, nedz netieši neuzņemas saistības un nepieņem labumus, kas jebkādā veidā varētu ietekmēt vai radīt iespaidu, ka ietekmē viņa pienākumu pienācīgu izpildi.
4. Šķīrējtiesnesis neizmanto savu amatu šķīrējtiesā, lai īstenotu kādas personīgas vai privātas intereses. Šķīrējtiesnesis atturas no darbībām, kas varētu radīt iespaidu, ka kāds viņu varētu ietekmēt.
5. Šķīrējtiesnesis neļauj agrākām vai esošām finanšu, darījumdarbības, profesionālajām, personiskajām vai sociālajām attiecībām vai pienākumiem iespaidot viņa rīcību vai spriedumus.
6. Šķīrējtiesnesis atturas no stāšanās tādās attiecībās vai finansiālas ieinteresētības iegūšanas, kas varētu iespaidot viņa objektivitāti vai kas pamatoti varētu radīt nepiedienīguma vai neobjektivitātes iespaidu.

III. Informācijas sniegšanas pienākumi

7. Pirms tiek akceptēta kandidāta iecelšana par šķīrējtiesnesi saskaņā ar šā nolīguma sestās daļas I sadaļas [Strīdu izšķiršana] INST.15. pantu [Šķīrējtiesas izveide], kandidāts, kas tiek aicināts par šķīrējtiesnesi, sniedz informāciju par visām interesēm, attiecībām vai jautājumiem, kas varētu ietekmēt viņa neatkarību vai objektivitāti vai kas pamatoti varētu radīt iespaidu par nepiedienīgumu vai neobjektivitāti procesā. Šajā nolūkā kandidāts dara visu iespējamo, lai uzzinātu par šādām interesēm, attiecībām un jautājumiem, tostarp finanšu interesēm, profesionālām interesēm, darba interesēm vai ģimenes interesēm.

8. Šā panta 7. punktā minētais informācijas sniegšanas pienākums ir ilgstošs pienākums, kas paredz, ka šķīrējtiesnesis informē par šādām interesēm, attiecībām un jautājumiem, kas varētu rasties jebkurā procesa stadijā.

9. Tiklīdz kandidāts vai šķīrējtiesnesis uzzinājis par jautājumiem, kas attiecas uz šā rīcības kodeksa faktiskiem vai iespējamiem pārkāpumiem, viņš par tiem visiem informē Partnerības padomi, lai Puses tos varētu apsvērt.

IV. Šķīrējtiesnešu pienākumi

10. Kad šķīrējtiesneša iecelšana tiek akceptēta, šķīrējtiesnesis ir pieejams savu pienākumu veikšanai un visa procesa gaitā veic tos rūpīgi, godprātīgi, taisnīgi un uzcītīgi.

11. Šķīrējtiesnesis izskata vienīgi tos jautājumus, kas izvirzīti procesa gaitā un kas ir nepieciešami lēmuma pieņemšanai, un nedelegē šo pienākumu nevienai citai personai.

12. Šķīrējtiesnesis veic visus atbilstošos pasākumus, kas nepieciešami, lai nodrošinātu, ka viņa palīgi un administratīvie darbinieki ir informēti par šā rīcības kodeksa II, III, IV un VI daļā noteiktajiem pienākumiem un tos ievēro.

V. Bijušo šķīrējtiesnešu pienākumi

13. Ikviens bijušais šķīrējtiesnesis izvairās no tādu darbību veikšanas, kas varētu radīt iespaidu par to, ka viņš savu pienākumu veikšanā ir rīkojies neobjektīvi vai guvis labumu no šķīrējtiesas lēmuma.

14. Ikviens bijušais šķīrējtiesnesis ievēro šā rīcības kodeksa VI daļā minētos pienākumus.

VI. Konfidencialitāte

15. Šķīrējtiesnesis nekādā gadījumā neizpauž publiski nepieejamu informāciju, kas attiecas uz procesu vai kas iegūta procesā, kuram viņš ir iecelts. Šķīrējtiesnesis nekādā gadījumā neizpauž un neizmanto šādu informāciju, lai gūtu personīgu labumu sev vai citām personām vai lai kaitētu citu personu interesēm.

16. Šķīrējtiesnesis neizpauž šķīrējtiesas lēmumu vai tā daļas, pirms tas tiek publicēts saskaņā ar šā nolīguma sestās daļas I sadaļu [Strīdu izšķiršana].

17. Šķīrējtiesnesis nekādā gadījumā neizpauž informāciju par šķīrējtiesas apspriedēm vai kāda šķīrējtiesneša viedokli un nesniedz paziņojumus par procesu, kuram viņš iecelts, vai par jautājumiem, kas saistīti ar procesā aplūkojamo strīdu.

VII. Izdevumi

18. Katrs šķīrējtiesnesis reģistrē un sniedz noslēgumpārskatu par procesam veltīto laiku un par saviem izdevumiem, kā arī par savu palīgu un administratīvo darbinieku patērēto laiku un izdevumiem.

PROTOKOLS PAR ADMINISTRATĪVO SADARBĪBU UN KRĀPŠANAS APKAROŠANU PIEVIENOTĀS VĒRTĪBAS NODOKĻA JOMĀ UN PAR SAVSTARPĒJU PALĪDZĪBU PRASĪJUMU PIEDZIŅĀ SAISTĪBĀ AR NODOKĻIEM UN NODEVĀM

I SADAĻA. VISPĀRĪGI NOTEIKUMI

1. pants. Mērķis

Šā protokola mērķis ir izveidot satvaru administratīvajai sadarbībai starp dalībvalstīm un Apvienoto Karalisti, lai to iestādes varētu palīdzēt cita citai nodrošināt atbilstību tiesību aktiem PVN jomā un aizsargāt PVN ieņēmumus, kā arī piedzīt prasījumus saistībā ar nodokļiem un nodevām.

2. pants. Darbības joma

1. Šis protokols paredz noteikumus un procedūras, kā sadarboties:

(a) lai apmainītos ar jebkādu informāciju, kas varētu palīdzēt pareizi aprēķināt PVN, uzraudzīt pareizu PVN piemērošanu un cīnīties pret krāpšanu PVN jomā; un

(b) lai piedzītu:

i) prasības saistībā ar PVN, muitas nodokļiem un akcīzes nodokļiem, ko iekasē valsts vai tās teritoriālās vai administratīvās apakšvienības, izņemot vietējās iestādes, vai ko iekasē šo dalībvalstu vai apakšvienību vārdā, vai ko iekasē Savienības vārdā;

ii) administratīvos sodus, soda naudas, maksas un uzrēķinus saistībā ar i) punktā minētajiem prasījumiem, ko uzlikušas administratīvās iestādes, kuru kompetencē ir iekasēt attiecīgos nodokļus vai nodevas vai veikt ar to saistītās administratīvās izmeklēšanas, vai ko ir apstiprinājušas administratīvās vai tiesu struktūras pēc minēto administratīvo iestāžu pieprasījuma; un

iii) procentus un izmaksas, kas saistīti ar i) un ii) punktā minētajiem prasījumiem.

2. Šis protokols neietekmē to, kā tiek piemēroti noteikumi par administratīvo sadarbību, krāpšanas apkarošanu PVN jomā un palīdzību prasījumu piedziņā starp dalībvalstīm.

3. Šis protokols neietekmē to, kā tiek piemēroti noteikumi par savstarpēju palīdzību krimināllietās.

3. pants. Definīcijas

Šajā protokolā piemēro šādas definīcijas:

(a) “administratīvā izmeklēšana” ir visas kontroles, pārbaudes un citas darbības, ko valstis veic, pildot savus pienākumus, lai nodrošinātu PVN jomas tiesību aktu pareizu piemērošanu;

(b) “pieteikuma iesniedzēja iestāde” ir valsts centrālais koordinācijas birojs vai koordinācijas departaments, kurš iesniedz pieprasījumu saskaņā ar III sadaļu [Palīdzība piedziņā];

(c) “automatizēta apmaiņa” ir iepriekš noteiktas informācijas sistemātiska paziņošana citai valstij bez iepriekšēja pieprasījuma;

- (d) “izmantojot elektroniskus līdzekļus” nozīmē — izmantojot datu elektroniskās apstrādes (ietverot datu saspiešanu) un uzglabāšanas iekārtas, izmantojot vadus, radoraidīšanu, optiskās tehnoloģijas vai citus elektromagnētiskus līdzekļus;
- (e) “CCN/CSI tīkls” ir kopējā platforma, kas balstīta uz kopējo sakaru tīklu (“CCN”) un kopējo sistēmu saskarni (“CSI”), kuru Savienība izveidojusi, lai nodrošinātu, ka visa informācija starp kompetentajām nodokļu iestādēm tiek nosūtīta, izmantojot elektroniskus līdzekļus.
- (f) “centrālais koordinācijas birojs” ir birojs, kuram saskaņā ar 4. panta [Organizācija] 2. punktu ir uzticēta galvenā atbildība par saziņu II sadaļas [Administratīvā sadarbība un ar PVN saistītas krāpšanas apkarošana] vai III sadaļas [Palīdzība piedziņā] piemērošanas vajadzībām;
- (g) “kompetentā iestāde” ir iestāde, kas izraudzīta saskaņā ar 4. panta [Organizācija] 1. punktu;
- (h) “atbildīgā amatpersona” ir jebkura amatpersona, kas ir iecelta, ievērojot 4. panta [Organizācija] 4. punktu, un kas var veikt tiešu informācijas apmaiņu saskaņā ar II sadaļu [Administratīvā sadarbība un ar PVN saistītas krāpšanas apkarošana];
- (i) “muitas nodokļi” ir nodoklis, kas maksājams par precēm, kuras ievie katras Puses muitas teritorijā vai izved no tās saskaņā ar attiecīgās Puses muitas tiesību aktos izklāstītajiem noteikumiem;
- (j) “akcīzes nodokļi” ir nodokļi un maksas, kas definēti kā tādi tās valsts tiesību aktos, kurā atrodas pieteikuma iesniedzēja iestāde;
- (k) “koordinācijas departaments” ir jebkurš birojs, kurš nav centrālais koordinācijas birojs un kurš izraudzīts saskaņā ar 4. panta [Organizācija] 3. punktu, lai pieprasītu vai sniegtu savstarpēju palīdzību saskaņā ar II sadaļu [Administratīvā sadarbība un ar PVN saistītas krāpšanas apkarošana] vai III sadaļu [Palīdzība piedziņā];
- (l) “persona” ir jebkura persona, kas definēta šā nolīguma otrās daļas XVII sadaļas [CITI NOTEIKUMI] OTH.1. panta l) punktā 147.
- (m) “pieprasījuma saņēmēja iestāde” ir centrālais koordinācijas birojs, koordinācijas departaments vai attiecībā uz sadarbību II sadaļas [Administratīvā sadarbība un ar PVN saistītas krāpšanas apkarošana] ietvaros — atbildīgā amatpersona, kas saņem pieprasījumu no pieprasītājas iestādes vai pieteikuma iesniedzējas iestādes;
- (n) “pieprasītāja iestāde” ir centrālais koordinācijas birojs, koordinācijas departaments vai jebkura atbildīgā amatpersona, kas iesniedz palīdzības pieprasījumu saskaņā ar II sadaļu [Administratīvā sadarbība un ar PVN saistītas krāpšanas apkarošana] kompetentās iestādes vārdā;

147 Lielākai noteiktībai un jo īpaši šajā protokolā tiek saprasts, ka jēdziens “persona” ietver ikvienu personu apvienību, kurai nav juridiskas personas statusa, bet kura saskaņā ar piemērojamajiem tiesību aktiem atzīta par tiesīgu veikt juridiskas darbības. Tas ietver arī visus pārējos jebkāda rakstura un formas juridiskos veidojumus, kas ir vai nav juridiskas personas un kas veic darījumus, kuri ir apliekami ar PVN, vai kas ir atbildīgi par šā protokola 2. panta [Darbības joma] 1. punkta b) apakšpunktā minēto prasījumu samaksu.

- (o) "vienlaicīga kontrole" ir koordinēta pārbaude, kuras gaitā pārbauda nodokļa maksātāja vai vismaz divu savā starpā saistītu nodokļa maksātāju nodokļa situāciju un kuru organizē vismaz divas valstis ar kopīgām vai papildinošām interesēm;
- (p) "Specializētā komiteja" ir Tirdzniecības specializētā komiteja administratīvajai sadarbībai PVN un nodokļu un nodevu piedziņas jomā;
- (q) "spontāna apmaiņa" ir nesistemātiska informācijas paziņošana citai valstij jebkurā brīdī un bez iepriekšēja pieprasījuma;
- (r) "valsts" ir dalībvalsts vai Apvienotā Karaliste atkarībā no konteksta;
- (s) "trešā valsts" ir valsts, kas nav ne dalībvalsts, ne Apvienotā Karaliste;
- (t) "PVN" ir pievienotās vērtības nodoklis nozīmē, kas lietota Padomes Direktīvā 2006/112/EK par kopējo pievienotās vērtības nodokļa sistēmu attiecībā uz Savienību, un pievienotās vērtības nodoklis nozīmē, kas lietota 1994. gada Pievienotās vērtības aktā attiecībā uz Apvienoto Karalisti.

4. pants. Organizācija

1. Katra valsts izrauga kompetento iestādi, kura ir atbildīga par šā protokola piemērošanu.
2. Katra valsts izrauga:
 - (a) vienu centrālo koordinācijas biroju, kuram ir uzticēta galvenā atbildība par šā protokola II sadaļas [Administratīvā sadarbība un ar PVN saistītas krāpšanas apkarošana] piemērošanu, un
 - (b) vienu centrālo koordinācijas biroju, kuram ir uzticēta galvenā atbildība par šā protokola III sadaļas [Palīdzība piedziņā] piemērošanu.
3. Katra kompetentā iestāde tieši vai deleģējot var izraudzīt:
 - (a) koordinācijas departamentus tiešai informācijas apmaiņai saskaņā ar šā protokola II sadaļu [Administratīvā sadarbība un ar PVN saistītas krāpšanas apkarošana];
 - (b) koordinācijas departamentus šā protokola III sadaļā [Palīdzība piedziņā] paredzētās savstarpējās palīdzības pieprasīšanai vai sniegšanai atbilstoši to īpašajai teritoriālajai vai darbības kompetencei.
4. Katra kompetentā iestāde tieši vai deleģējot var iecelt atbildīgās amatpersonas, kuras var veikt tiešu apmaiņu ar informāciju, pamatojoties uz šā protokola II sadaļu [Administratīvā sadarbība un ar PVN saistītas krāpšanas apkarošana].
5. Katrs centrālais koordinācijas birojs uztur atjauninātu sarakstu ar koordinācijas departamentiem un atbildīgajām amatpersonām un dara to pieejamu pārējiem centrālajiem koordinācijas birojiem.
6. Ja koordinācijas departaments vai atbildīgā amatpersona nosūta vai saņem palīdzības pieprasījumu saskaņā ar šo protokolu, tie par to informē savu centrālo koordinācijas biroju.

7. Ja centrālais koordinācijas birojs, koordinācijas departaments vai atbildīgā amatpersona saņem savstarpējās palīdzības pieprasījumu, kurā lūgts veikt darbības ārpus tā kompetences, tas šo pieprasījumu nekavējoties nosūta kompetentajam centrālajam koordinācijas birojam vai koordinācijas departamentam un par to informē pieprasītāju iestādi vai pieteikuma iesniedzēju iestādi. Šādā gadījumā 8. pantā [Terminš informācijas sniegšanai] noteiktais termiņš sākas nākamajā dienā pēc palīdzības pieprasījuma nosūtīšanas kompetentajam centrālajam koordinācijas birojam vai kompetentajam koordinācijas departamentam.

8. Katra Puse viena mēneša laikā no šā nolīguma parakstīšanas informē Specializēto komiteju par savām kompetentajām iestādēm šā protokola nolūkiem un nekavējoties informē par visām izmaiņām, kas saistītas ar šīm kompetentajām iestādēm. Specializētā komiteja atjaunina kompetento iestāžu sarakstu.

5. pants. Pakalpojumu līmeņa nolīgums

Saskaņā ar Specializētās komitejas noteikto procedūru noslēdz pakalpojumu līmeņa nolīgumu, ar ko nodrošina tehnisko kvalitāti un kvantitāti pakalpojumiem, kuru mērķis ir nodrošināt sakaru un informācijas apmaiņas sistēmu darbību.

6. pants. Konfidencialitāte

1. Visu informāciju, ko valsts ieguvusi saskaņā ar šo protokolu, uzskata par konfidenciālu un aizsargā tādā pašā veidā kā informāciju, kas iegūta saskaņā ar attiecīgās valsts tiesību aktiem.

2. Šādu informāciju var izpaust personām vai iestādēm (tostarp tiesām un administratīvajām vai uzraudzības struktūrām), uz kurām attiecas PVN jomas tiesību aktu piemērošana, un PVN pareizas aprēķināšanas nolūkā, kā arī izpildes pasākumu piemērošanas nolūkā, ieskaitot piedziņu vai piesardzības pasākumus saistībā ar 2. panta [Darbības joma] 1. punkta b) apakšpunktā minētajiem prasījumiem.

3. Informāciju, kas minēta šā panta 1. punktā, var izmantot arī citu nodokļu aprēķināšanai un piemērošanai, tostarp piedziņai vai piesardzības pasākumiem, attiecībā uz prasījumiem, kas saistīti ar obligātajām sociālā nodrošinājuma iemaksām. Ja informācija, ar kuru notikusi apmaiņa, atklāj vai palīdz pierādīt, ka pastāv nodokļu tiesību aktu pārkāpumi, to var izmantot arī administratīvu vai kriminālu sankciju uzlikšanai. Informāciju var izmantot tikai 2. punktā minētās personas vai iestādes un arī tad tikai šā punkta iepriekšējos teikumos noteiktajiem nolūkiem. Tās to var izpaust atklātās tiesas sēdēs vai tiesu nolēmumos.

4. Neatkarīgi no 1. un 2. punkta valsts, kas sniedz informāciju, pamatojoties uz motivētu pieprasījumu, ļauj valstij, kura saņem informāciju, to izmantot citiem nolūkiem nekā tie, kas minēti 2. panta [Darbības joma] 1. punktā, ja informācijas sniedzējas valsts tiesību aktos ir paredzēta informācijas izmantošana līdzīgiem nolūkiem. Pieprasījuma saņēmēja iestāde šādu pieprasījumu pieņem vai noraida viena mēneša laikā.

5. Ziņojumus, paziņojumus un jebkādus citus dokumentus vai apliecinātas to kopijas vai izrakstus no tiem, ko valsts ieguvusi, saņemot šajā protokolā paredzēto palīdzību, minētajā valstī var izmantot par pierādījumu uz tāda paša pamata kā dokumentus, ko sniegusi cita minētās valsts iestāde.

6. Informāciju, ko viena valsts ir sniegusi citai valstij, pēdējā minētā valsts var nosūtīt citai valstij ar tās kompetentās iestādes iepriekšēju atļauju, no kuras šī informācija nākusi. Informācijas izcelsmes valsts var iebilst pret šādu dalīšanos ar informāciju desmit darbdienu laikā no dienas, kad tā saņēmusi ziņu no valsts, kura vēlas dalīties ar informāciju.

7. Informāciju, kas iegūta saskaņā ar šo protokolu, valstis var nosūtīt trešām valstīm, ievērojot šādus nosacījumus:

- (a) informācijas nosūtīšanai ir piekritusi kompetentā iestāde, no kuras šī informācija nākusi; un
- (b) nosūtīšanu atļauj vienošanās par palīdzību starp valsti, kas nosūta informāciju, un attiecīgo trešo valsti.

8. Ja valsts saņem informāciju no trešās valsts, valstis var apmainīties ar šo informāciju, ciktāl to pieļauj vienošanās par palīdzību ar konkrēto trešo valsti.

9. Ikviens valsts nekavējoties informē pārējās iesaistītās valstis par visiem konfidencialitātes pārkāpumiem un visām pēc tam uzliktajām sankcijām un koriģējošām darbībām.

10. Personas, ko noteiktā kārtībā akreditējusi Eiropas Komisijas drošības akreditācijas iestāde, šai informācijai var piekļūt tikai tiktāl, ciktāl tas ir vajadzīgs, lai apkoptu, uzturētu un izstrādātu Eiropas Komisijas uzturētās elektroniskās sistēmas, ko valstis izmanto šā protokola īstenošanai.

II SADAĻA. ADMINISTRATĪVĀ SADARBĪBA UN AR PVN SAISTĪTAS KRĀPŠANAS APKAROŠANA

Pirmā nodaļa. Informācijas apmaiņa pēc pieprasījuma

7. pants. Informācijas apmaiņa un administratīvās izmeklēšanas

1. Pieprasījuma saņēmēja iestāde 2. panta [Darbības joma] 1. punkta a) apakšpunktā minēto informāciju, ieskaitot jebkādu informāciju, kas attiecas uz kādu konkrētu gadījumu vai vairākiem konkrētiem gadījumiem, paziņo pēc pieprasītājas iestādes pieprasījuma.

2. Lai nosūtītu 1. punktā minēto informāciju, pieprasījuma saņēmēja iestāde organizē jebkādu administratīvo izmeklēšanu veikšanu, kas vajadzīga šādas informācijas iegūšanai.

3. Pieprasījumā, kas minēts 1. punktā, var būt iekļauts pamatots pieprasījums uzsākt īpašu administratīvo izmeklēšanu. Pieprasījuma saņēmēja iestāde uzsāk administratīvo izmeklēšanu, vajadzības gadījumā apspriežoties ar pieprasītāju iestādi. Ja pieprasījuma saņēmēja iestāde uzskata, ka administratīvā izmeklēšana nav vajadzīga, tā nekavējoties paziņo pieprasītājai iestādei attiecīgos iemeslus.

4. Ja pieprasījuma saņēmēja iestāde atsakās veikt administratīvu izmeklēšanu attiecībā uz summām, ko ir deklarējis nodokļa maksātājs, kas veic uzņēmējdarbību pieprasījuma saņēmējas iestādes valstī, vai summām, kuras tam būtu bijis jādeklarē saistībā ar preču piegādēm vai pakalpojumu sniegšanu un preču importu, ko veicis šis nodokļa maksātājs un kas ir apliekami ar nodokli pieprasītājas iestādes valstī, pieprasījuma saņēmēja iestāde sniedz pieprasījuma iesniedzējai iestādei vismaz visu attiecīgo piegāžu un importa datumus un vērtības, ko nodokļa maksātājs veicis pieprasītājas iestādes valstī iepriekšējo divu gadu laikā, ja vien pieprasījuma saņēmēja iestādei neglabā vai saskaņā ar valsts tiesību aktiem tai netiek prasīts glabāt šo informāciju.

5. Lai iegūtu vajadzīgo informāciju vai lai veiktu pieprasīto administratīvo izmeklēšanu, pieprasījuma saņēmēja iestāde vai administratīvā iestāde, pie kuras tā vēršas, darbojas tā, it kā tā rīkotos pati savā vārdā vai pēc citas iestādes pieprasījuma savā valstī.

6. Pieprasījuma saņēmēja iestāde pēc pieprasītājas iestādes pieprasījuma tai paziņo visu atbilstīgo informāciju, ko tā iegūst vai kas ir tās rīcībā, kā arī administratīvu izmeklēšanu rezultātus ziņojumu, paziņojumu un jebkādu citādu dokumentu veidā vai arī apliecinātus šo dokumentu kopijas vai izrakstus no tiem.

7. Dokumentu oriģinālus iesniedz tikai tad, ja tas nav pretrunā pieprasījuma saņēmējas iestādes valstī spēkā esošajiem noteikumiem.

8. pants. Termiņš informācijas sniegšanai

1. Pieprasījuma saņēmēja iestāde sniedz 7. pantā minēto informāciju iespējami drīz un ne vēlāk kā 90 dienas pēc pieprasījuma saņemšanas dienas. Tomēr, ja pieprasījuma saņēmējas iestādes rīcībā jau ir šāda informācija, termiņu samazina uz laikposmu, kas nav ilgāks par 30 dienām.

2. Konkrētos īpašos gadījumos pieprasītāja iestāde un pieprasījuma saņēmēja iestāde var vienoties par termiņiem, kas atšķiras no 1. punktā paredzētajiem.

3. Ja pieprasījuma saņēmēja iestāde uz pieprasījumu nevar atbildēt līdz 1. un 2. punktā minētā termiņa beigām, tā nekavējoties rakstiski informē pieprasītāju iestādi par iemesliem, kuru dēļ to nevar izdarīt, un laiku, kad tā varētu sniegt atbildi.

Otrā nodaļa. Informācijas apmaiņa bez iepriekšēja pieprasījuma

9. pants. Informācijas apmaiņas veidi

Informācijas apmaiņa bez iepriekšēja pieprasījuma ir vai nu 10. pantā paredzētā spontānā apmaiņa, vai 11. pantā paredzētā automatiskā apmaiņa.

10. pants. Spontāna informācijas apmaiņa

Valsts kompetentā iestāde bez iepriekšēja pieprasījuma nosūta citas valsts kompetentajai iestādei 2. panta [Darbības joma] 1. punkta a) apakšpunktā minēto informāciju, kas tai ir zināma un nav nosūtīta 11. pantā [Automatizēta informācijas apmaiņa] minētajā automatizētajā apmaiņā, šādos gadījumos:

- (a) ja nodokļa uzlikšana ir paredzēta citā valstī un ir vajadzīga informācija, lai nodrošinātu minētās valsts kontroles sistēmas efektivitāti;
- (b) ja valstij ir pamats uzskatīt, ka otrā valstī ir noticis vai varētu būt noticis tiesību aktu pārkāpums PVN jomā;
- (c) ja otrā valstī pastāv nodokļa zaudējumu risks.

11. pants. Automatizēta informācijas apmaiņa

1. Informācijas kategorijas, uz ko attiecas automatizētā apmaiņa, nosaka Specializētā komiteja saskaņā ar 39. pantu [Tirdzniecības specializētā komiteja administratīvajai sadarbībai PVN un nodokļu un nodevu piedziņas jomā].
2. Valsts var atturēties no dalības vienas vai vairāku 1. punktā minēto informācijas kategoriju automatizētā apmaiņā, ja informācijas vākšana šādai apmaiņai prasītu uzlikt PVN maksātājiem jaunus pienākumus vai ja tas minētajai valstij radītu nesamērīgu administratīvo slogu.
3. Katra valsts rakstiski informē Specializēto komiteju par savu lēmumu, kas pieņemts saskaņā ar iepriekšējo punktu.

Trešā nodaļa. Citi sadarbības veidi

12. pants. Administratīvais paziņojums

1. Pieprasījuma saņēmēja iestāde pēc pieprasītājas iestādes pieprasījuma un saskaņā ar noteikumiem, kas reglamentē līdzīgu instrumentu un lēmumu paziņošanu pieprasījuma saņēmējas iestādes valstī, informē visu to instrumentu un lēmumu adresātus, kuri nosūtīti no pieprasītājām iestādēm un kuri attiecas uz PVN jomas tiesību aktu piemērošanu pieprasītājas iestādes valstī.
2. Paziņošanas pieprasījumos, kuros minēts paziņojamā instrumenta vai lēmuma priekšmets, norāda vārdu/nosaukumu, adresi un jebkuru citu adresāta identificēšanai vajadzīgu informāciju.
3. Pieprasījuma saņēmēja iestāde nekavējoties informē pieprasītāju iestādi par savu atbildi uz paziņošanas pieprasījumu un jo īpaši tai paziņo dienu, kad lēmums vai instruments paziņots adresātam.

13. pants. Klātbūtne administratīvos birojos un piedalīšanās administratīvā izmeklēšanā

1. Ja panākta vienošanās starp pieprasītāju iestādi un pieprasījuma saņēmēju iestādi un saskaņā ar pieprasījuma saņēmējas iestādes noteikto kārtību pieprasījuma saņēmēja iestāde var atļaut pieprasītājas iestādes pilnvarotām amatpersonām atrasties pieprasījuma saņēmējas iestādes birojos vai kādā citā vietā, kur minētās iestādes veic savus pienākumus, lai apmainītos ar 2. panta [Darbības joma] 1. punkta a) apakšpunktā minēto informāciju. Ja pieprasītā informācija ir dokumentos, kam pieprasījuma saņēmējas iestādes amatpersonas var piekļūt, pieprasītājas iestādes amatpersonām pēc pieprasījuma izsniedz to kopijas.
2. Ja panākta vienošanās starp pieprasītāju iestādi un pieprasījuma saņēmēju iestādi un saskaņā ar pieprasījuma saņēmējas iestādes noteikto kārtību pieprasījuma saņēmēja iestāde var atļaut pieprasītājas iestādes pilnvarotām amatpersonām būt klāt pieprasījuma saņēmējas iestādes valsts teritorijā veiktās administratīvajās izmeklēšanās, lai apmainītos ar 2. panta [Darbības joma] 1. punkta a) apakšpunktā minēto informāciju. Šādas administratīvās izmeklēšanas veic tikai un vienīgi pieprasījuma saņēmējas iestādes amatpersonas. Pieprasītājas iestādes amatpersonas neīsteno pārbaudes veikšanas pilnvaras, kuras ir uzticētas pieprasījuma saņēmējas iestādes amatpersonām. Tomēr ar pieprasījuma saņēmējas iestādes amatpersonu starpniecību un vienīgi nolūkā veikt administratīvu izmeklēšanu tām var būt piekļuve tām pašām telpām un dokumentiem, kuriem var piekļūt pieprasījuma saņēmējas iestādes amatpersonas.

3. Ja panākta vienošanās starp pieprasītājām iestādēm un pieprasījuma saņēmēju iestādi un saskaņā ar pieprasījuma saņēmējas iestādes noteikto kārtību pieprasītāju iestāžu pilnvarotas amatpersonas var piedalīties pieprasījuma saņēmējas valsts teritorijā veiktās administratīvajās izmeklēšanās, lai vāktu un apmainītos ar 2. panta [Darbības joma] 1. punkta a) apakšpunktā minēto informāciju. Šādas administratīvas izmeklēšanas pieprasītāju un pieprasījuma saņēmēju iestāžu amatpersonas veic kopīgi un pieprasījuma saņēmējas valsts vadībā un saskaņā ar tās tiesību aktiem. Pieprasītāju iestāžu amatpersonām ir piekļuve tām pašām telpām un dokumentiem, kuriem var piekļūt pieprasījuma saņēmējas iestādes amatpersonas, un tās var iztaujāt nodokļa maksātājus tādā mērā, kādā pieprasījuma saņēmējas valsts tiesību aktos tas ir atļauts tās amatpersonām.

Ja pieprasījuma saņēmējas valsts tiesību aktos tas ir atļauts, pieprasītāju valstu amatpersonas īsteno tādas pašas pārbaudes pilnvaras, kādas ir uzticētas pieprasījuma saņēmējas valsts amatpersonām.

Pieprasītāju iestāžu amatpersonu pārbaudes pilnvaras tiek īstenotas tikai tam, lai veiktu administratīvo izmeklēšanu.

Ja panākta vienošanās starp pieprasītāju iestādi un pieprasījuma saņēmēju iestādi un saskaņā ar pieprasījuma saņēmējas iestādes noteikto kārtību iesaistītās iestādes var sagatavot kopīgu izmeklēšanas ziņojumu.

4. Pieprasītājas iestādes amatpersonām, kuras atrodas citā valstī saskaņā ar 1., 2. un 3. punktu, vienmēr jāspēj uzrādīt rakstisku pilnvarojumu, kas apliecina to identitāti un oficiālo statusu.

14. pants. Vienlaicīga kontrole

1. Valstis var vienoties veikt vienlaicīgu kontroli ikreiz, kad tās uzskata, ka šāda kontrole ir efektīvāka nekā tikai vienas valsts veikta kontrole.

2. Valsts neatkarīgi identificē nodokļa maksātājus, kurus tā paredzējusi ierosināt vienlaicīgas kontroles veikšanai. Minētās valsts kompetentā iestāde paziņo attiecīgo pārējo valstu kompetentajām iestādēm gadījumus, kuros ierosināts veikt vienlaicīgu kontroli. Tā savu izvēli pēc iespējas pamato, sniedzot informāciju, kas tai likusi pieņemt šādu lēmumu. Tā norāda laikposmu, kurā šāda kontrole būtu jāveic.

3. Kompetentā iestāde, kas saņem priekšlikumu par vienlaicīgu kontroli, sadarbības iestādei apstiprina savu piekrišanu vai paziņo pamatotu atteikumu principā divu nedēļu laikā pēc priekšlikuma saņemšanas, bet ne vēlāk kā viena mēneša laikā pēc priekšlikuma saņemšanas.

4. Katra attiecīgā kompetentā iestāde ieceļ pārstāvi, kas ir atbildīgs par kontroles operācijas uzraudzību un koordinēšanu.

Ceturrtā nodaļa. Vispārīgi noteikumi

15. pants. Nosacījumi par informācijas apmaiņu

1. Pieprasījuma saņēmēja iestāde pieprasītājai iestādei sniedz 2. panta [Darbības joma] 1. punkta a) apakšpunktā minēto informāciju vai nosūta 12. pantā [Administratīvais paziņojums] minēto administratīvo paziņojumu ar šādiem nosacījumiem:

- (a) pieprasītājas iestādes informācijas pieprasījumi vai administratīvie paziņojumi to skaita vai rakstura dēļ minētajai pieprasījuma saņēmējai iestādei neuzliek nesamērīgu administratīvu slogu; un
- (b) pieprasītāja iestāde ir pilnībā izmantojusi parastos informācijas avotus, kurus tā konkrētajos apstākļos būtu varējusi izmantot, lai iegūtu pieprasīto informāciju, vai pasākumus, kurus tā pamatoti varētu veikt, lai nosūtītu pieprasīto administratīvo paziņojumu, neapdraudot vēlāmā rezultāta sasniegšanu.

2. Šis protokols neuzliek pienākumu veikt izmeklēšanas vai sniegt informāciju par konkrētu gadījumu, ja tās valsts normatīvie akti vai administratīvā prakse, kurai informācija būtu jāsniedz, neatļauj minētajai valstij veikt šādas izmeklēšanas vai vākt vai izmantot šādu informāciju pati saviem nolūkiem.

3. Pieprasījuma saņēmēja iestāde var atteikt informācijas sniegšanu, ja pieprasītāja iestāde juridisku iemeslu dēļ nespēj sniegt līdzīgu informāciju. Pieprasījuma saņēmēja iestāde informē Specializēto komiteju par atteikuma iemesliem.

4. Informācijas sniegšanu var atteikt, ja tās dēļ tiktu atklāts komercnoslēpums, rūpniecisks vai dienesta noslēpums vai komercprocess vai ja informācijas atklāšana būtu pretrunā sabiedriskajai kārtībai.

5. Šā panta 2., 3. un 4. punkts nekādā gadījumā nedod pieprasījuma saņēmējai iestādei tiesības atteikt informācijas sniegšanu tikai tāpēc, ka šī informācija ir bankas, citas finanšu iestādes, pārstāvja vai personas, kas darbojas kā aģents vai fiduciārs, rīcībā, vai tāpēc, ka informācija saistīta ar īpašumtiesību interesēm kādā juridiskā personā.

6. Pieprasījuma saņēmēja iestāde informē pieprasītāju iestādi par palīdzības pieprasījuma atteikuma iemesliem.

16. pants. Atsauksme

Ja kompetentā iestāde sniedz informāciju saskaņā ar 7. pantu [Informācijas apmaiņa un administratīvās izmeklēšanas] vai 10. pantu [Spontāna informācijas apmaiņa], tā var pieprasīt, lai kompetentā iestāde, kas saņem informāciju, sniegtu atsauksmi par šo informāciju. Ja šāds pieprasījums tiek izteikts, tad kompetentā iestāde, kas saņem informāciju, neskarot savā valstī piemērojamos noteikumus par nodokļu slepenību un datu aizsardzību, ar noteikumu, ka tas šai iestādei nerada nesamērīgu administratīvo slogu, iespējami drīz nosūta atsauksmi.

17. pants. Valoda

Palīdzības pieprasījumus, ieskaitot paziņošanas pieprasījumus un pievienotos dokumentus, sagatavo jebkurā valodā, par kuru pieprasītāja iestāde un pieprasījuma saņēmēja iestāde ir vienojušās.

18. pants. Statistikas dati

1. Līdz katra gada 30. jūnijam Puses, izmantojot elektroniskus līdzekļus, Specializētajai komitejai paziņo statistikas datus par šīs sadaļas piemērošanu.

2. To statistikas datu saturu un formātu, kas jāpaziņo saskaņā ar 1. punktu, nosaka Specializētā komiteja.

19. pants. Standarta veidlapas un saziņas līdzekļi

1. Visu saskaņā ar 7. pantu [Informācijas apmaiņa un administratīvās izmeklēšanas], 10. pantu [Spontāna informācijas apmaiņa], 11. pantu [Automatizēta informācijas apmaiņa], 12. pantu [Administratīvais paziņojums] un 16. pantu [Atsauksme] paziņoto informāciju un saskaņā ar 18. pantu [Statistikas dati] paziņoto statistiku sniedz, izmantojot standarta veidlapu, kas minēta 39. panta [Tirdzniecības specializētā komiteja administratīvajai sadarbībai PVN un nodokļu un nodevu piedziņas jomā] 2. punkta d) apakšpunktā, izņemot 6. panta [Konfidencialitāte] 7. un 8. punktā minētos gadījumus, vai īpašos gadījumos, kad attiecīgās kompetentās iestādes uzskata citus drošus līdzekļus par piemērotākiem un piekrīt šos līdzekļus izmantot.
2. Standarta veidlapas, ciktāl iespējams, nosūta, izmantojot elektroniskus līdzekļus.
3. Ja pieprasījums nav iesniegts, izmantojot tikai elektroniskās sistēmas, pieprasījuma saņēmēja iestāde nekavējoties un katrā ziņā ne vēlāk kā piecu darbdienu laikā no saņemšanas, izmantojot elektroniskus līdzekļus, apstiprina pieprasījuma saņemšanu.
4. Ja kāda iestāde ir saņēmusi pieprasījumu vai informāciju, kas tai nav paredzēta, tā nekavējoties un katrā ziņā ne vēlāk kā piecu darbdienu laikā no saņemšanas, izmantojot elektroniskus līdzekļus, nosūta ziņojumu sūtītājam.
5. Kamēr specializētā komiteja nav pieņēmusi 39. panta [Tirdzniecības specializētā komiteja administratīvajai sadarbībai PVN un nodokļu un nodevu piedziņas jomā] 2. punktā minētos lēmumus, kompetentās iestādes izmanto šā protokola pielikumā izklāstītos noteikumus, ieskaitot standarta veidlapas.

III SADAĻA. PALĪDZĪBA PIEDZIŅĀ

Pirmā nodaļa. Informācijas apmaiņa

20. pants. Informācijas pieprasījums

1. Pieprasījuma saņēmēja iestāde pēc pieteikuma iesniedzējas iestādes pieprasījuma sniedz visu informāciju, kas ir prognozējami svarīga pieteikuma iesniedzējai iestādei, veicot tās prasījumu piedziņu saskaņā ar 2. panta [Darbības joma] 1. punkta b) apakšpunktu. Informācijas pieprasījumā iekļauj vārdu, uzvārdu / nosaukumu un jebkādus citus datus, kas ir būtiski attiecīgo personu identifikācijai, ja tādi ir pieejami.

Lai sniegtu šo informāciju, pieprasījuma saņēmēja iestāde organizē jebkādu administratīvo izmeklēšanu veikšanu, kas vajadzīgas informācijas iegūšanai.

2. Pieprasījuma saņēmējas iestādes pienākums nav sniegt tādu informāciju:
 - (a) kuru tā nevarētu iegūt, ja līdzīgu prasījumu piedziņa notiktu tās vārdā;
 - (b) kuras izpaušana varētu izraisīt komercnoslēpuma, rūpnieciska vai dienesta noslēpuma atklāšanu vai
 - (c) kuras izpaušana varētu apdraudēt drošību vai būt pretrunā sabiedriskajai kārtībai pieprasījuma saņēmējas iestādes valstī.

3. Šā panta 2. punkts nekādā gadījumā nedod pieprasījuma saņēmējai iestādei tiesības atteikt informācijas sniegšanu tikai tāpēc, ka šī informācija ir bankas, citas finanšu iestādes, pārstāvja vai personas, kas darbojas kā aģents vai fiduciārs, rīcībā, vai tāpēc, ka informācija saistīta ar īpašumtiesību interesēm kādā juridiskā personā.

4. Pieprasījuma saņēmēja iestāde informē pieteikuma iesniedzēju iestādi par informācijas pieprasījuma noraidījuma iemesliem.

21. pants. Informācijas apmaiņa bez iepriekšēja pieprasījuma

Ja nodokļu vai nodevu atmaksa attiecas uz personu, kas veic uzņēmējdarbību citā valstī vai ir tās rezidents, tad valsts, no kuras jāveic atmaksa, var informēt uzņēmējdarbības vai dzīvesvietas valstī par gaidāmo atmaksu.

22. pants. Klātbūtne administratīvos birojos un piedalīšanās administratīvā izmeklēšanā

1. Ja panākta vienošanās starp pieteikuma iesniedzēju iestādi un pieprasījuma saņēmēju iestādi un saskaņā ar pieprasījuma saņēmējas iestādes noteikto kārtību pieteikuma iesniedzējas iestādes pilnvarotas amatpersonas ar nolūku sekmēt šajā sadaļā paredzēto savstarpējo palīdzību var:

- (a) atrasties birojos, kur pieprasījuma saņēmējas valsts amatpersonas veic savus pienākumus;
- (b) piedalīties administratīvajās izmeklēšanās, kuras veic pieprasījuma saņēmējas valsts teritorijā; un
- (c) palīdzēt pieprasījuma saņēmējas valsts atbildīgajām amatpersonām tiesas procesu laikā minētajā valstī.

2. Ciktāl tas ir atļauts saskaņā ar pieprasījuma saņēmējā valstī piemērojamajiem tiesību aktiem, 1. punkta b) apakšpunktā minētajā gadījumā var vienoties, ka pieteikuma iesniedzēja iestādes amatpersonas drīkst intervēt privātpersonas un pārbaudīt uzskaiti.

3. Pieteikuma iesniedzējas iestādes pilnvarotajām amatpersonām, kuras izmanto 1. un 2. punktā paredzēto iespēju, vienmēr jāspēj uzrādīt rakstisku pilnvarojumu, kas apliecina to identitāti un oficiālo statusu.

Otrā nodaļa. Palīdzība dokumentu paziņošanā

23. pants. Konkrētu dokumentu paziņošanas pieprasījums saistībā ar prasījumiem

1. Pieprasījuma saņēmēja iestāde pēc pieteikuma iesniedzējas iestādes pieprasījuma informē saņēmēju par visiem dokumentiem, tostarp tiesu dokumentiem, kas ir nosūtīti no pieteikuma iesniedzējas iestādes valsts un kas ir saistīti ar 2. panta [Darbības joma] 1. punkta b) apakšpunktā minēto prasījumu vai tā piedziņu.

Paziņošanas pieprasījumam pievieno standarta veidlapu, kurā iekļauta vismaz šāda informācija:

- (a) vārds, uzvārds / nosaukums, adrese un citi dati, ar kuriem var identificēt adresātu;
- (b) paziņošanas mērķis un laikposms, kurā paziņošana būtu jāveic;
- (c) pievienotā dokumenta apraksts un attiecīgā pieprasījuma raksturs un summa un

(d) nosaukums, adrese un cita kontaktinformācija:

- i) birojam, kas atbildīgs par pievienoto dokumentu, un
- ii) ja atšķiras — birojam, kur var iegūt papildu informāciju par pievienoto dokumentu vai iespējām apstrīdēt maksājuma pienākumu.

2. Pieteikuma iesniedzēja iestāde iesniedz paziņošanas pieprasījumu saskaņā ar šo pantu vienīgi tad, ja tā nespēj paziņošanu veikt saskaņā ar noteikumiem, kas reglamentē attiecīgā dokumenta paziņošanu savā valstī, vai ja šāda paziņošana radītu nesamērīgas grūtības.

3. Pieprasījuma saņēmēja iestāde nekavējoties informē pieteikuma iesniedzēju iestādi par ikvienu rīcību, kas veikta saistībā ar paziņošanas pieprasījumu, un jo īpaši tai paziņo dienu, kad lēmums vai instruments paziņots adresātam.

24. pants. Paziņošanas līdzekļi

1. Pieprasījuma saņēmēja iestāde nodrošina to, ka paziņošana pieprasījuma saņēmējā valstī tiek veikta saskaņā ar piemērojamajiem valsts normatīvajiem aktiem un administratīvo praksi.

2. Šā panta 1. punkts neskar nekādu cita veida paziņošanu, ko saskaņā ar minētajā valstī spēkā esošajiem noteikumiem veic pieteikuma iesniedzējas valsts kompetentā iestāde.

Pieteikuma iesniedzējā valstī izveidota kompetentā iestāde var ierakstītā vēstulē vai elektroniski tieši paziņot par dokumentu personai citas valsts teritorijā.

Trešā nodaļa. Piedziņa vai piesardzības pasākumi

25. pants. Piedziņas pieprasījums

1. Pieprasījuma saņēmēja iestāde pēc pieteikuma iesniedzējas iestādes pieprasījuma piedzen prasījumus, uz kuriem pieteikuma iesniedzējas iestādes valstī attiecas instruments, kas atļauj izpildi.

2. Tiklīdz pieteikuma iesniedzēja iestāde iegūst būtisku informāciju par jautājumu, kas bijis pamatā piedziņas pieprasījumam, tā to nosūta pieprasījuma saņēmējai iestādei.

26. pants. Nosacījumi, kas reglamentē piedziņas pieprasījumu

1. Pieteikuma iesniedzēja iestāde var neiesniegt piedziņas pieprasījumu, ja un kamēr prasījums vai instruments, kas atļauj tās izpildi, ir apstrīdēts pieteikuma iesniedzējas iestādes valstī, izņemot gadījumus, kad piemēro 29. panta [Apstrīdētie prasījumi un izpildes pasākumi] 4. punkta trešo daļu.

2. Pirms piedziņas pieprasījuma iesniegšanas pieteikuma iesniedzēja iestāde izmanto visas attiecīgās savā valstī pieejamās piedziņas procedūras, izņemot šādas situācijas:

- (a) ja ir skaidrs, ka minētajā valstī nav aktīvu, ko piedzīt, vai ja šādu procedūru rezultātā nevar panākt ievērojamas prasījuma summas apmaksu un pieteikuma iesniedzējas iestādes rīcībā ir konkrēta informācija, kas liecina, ka attiecīgajai personai ir aktīvi pieprasījuma saņēmējas iestādes valstī;
- (b) ja pieteikuma iesniedzējas iestādes valstī pieejamo procedūru izmantošana radītu nesamērīgas grūtības.

27. pants. Instruments, kas atļauj izpildi pieprasījuma saņēmējas iestādes valstī, un citi pavaddokumenti

1. Ikvienam piedziņas pieprasījumam pievieno vienotu instrumentu, kas atļauj izpildi pieprasījuma saņēmējas iestādes valstī.

Šajā vienotajā instrumentā, kas atļauj izpildi, ir norādīts sākotnējā instrumenta, kas atļauj izpildi pieteikuma iesniedzējas iestādes valstī, galvenais saturs, un tas ir vienīgais pamats piedziņas un piesardzības pasākumu veikšanai pieprasījuma saņēmējas iestādes valstī. Minētajā valstī nav nepieciešams nekāds cits atzīšanas, papildināšanas vai aizstāšanas akts.

Vienotajā instrumentā, kas atļauj izpildi, ir ietverta vismaz šāda informācija:

- (a) informācija, kas ir svarīga, lai identificētu sākotnējo instrumentu, kas atļauj izpildi, prasījuma apraksts, tostarp tā veids, aptvertais laikposms, jebkādi datumi, kuri ir svarīgi saistībā ar izpildes procesu, prasījuma summa un tās dažādie komponenti, piemēram, pamatsumma, uzkrātie procenti utt.;
- (b) vārds, uzvārds / nosaukums un citi dati parādnieka identificēšanai un
- (c) nosaukums, adrese un cita kontaktinformācija:
 - i) birojam, kas atbildīgs par prasījuma novērtējumu; un
 - ii) ja atšķiras — birojam, kur var iegūt papildu informāciju par prasījumu vai iespējām apstrīdēt maksājuma pienākumu.

2. Prasījuma piedziņas pieprasījumam var pievienot citus ar prasījumu saistītus dokumentus, ko izdevusi pieteikuma iesniedzējas iestādes valsts.

28. pants. Piedziņas pieprasījuma izpilde

1. Pieprasījuma saņēmējas iestādes valstī veicamas piedziņas vajadzībām ikvienu prasījumu, par kuru ir iesniegts piedziņas pieprasījums, uzskata par attiecīgās valsts prasījumu, ja vien šajā protokolā nav noteikts citādi. Pieprasījuma saņēmēja iestāde izmanto pilnvaras un procedūras, kas minētajā valstī tiek piemērotas tās prasījumiem saskaņā ar normatīvajiem un administratīvajiem aktiem, ja vien šajā protokolā nav noteikts citādi.

Pieprasījuma saņēmējas iestādes valsts pienākums nav attiecībā uz tādiem prasījumiem, kuru piedziņa ir pieprasīta, piešķirt tādas pašas priekšrocības, kādas piešķir līdzīgiem prasījumiem, kuri radušies pieprasījuma saņēmējas iestādes valstī, ja vien nepastāv citāda vienošanās vai minētās valsts tiesību aktos nav paredzēts citādi.

Pieprasījuma saņēmējas iestādes valsts prasījumu piedzen savas valsts valūtā.

2. Pieprasījuma saņēmēja iestāde ar pienācīgu rūpību informē pieteikuma iesniedzēju iestādi par ikvienu rīcību, ko tā veic saistībā ar piedziņas pieprasījumu.

3. No dienas, kad ir saņemts piedziņas pieprasījums, pieprasījuma saņēmēja iestāde iekasē procentus par kavētu maksājumu saskaņā ar normatīvajiem un administratīvajiem aktiem, kas ir piemērojami savas valsts prasījumiem.

4. Pieprasījuma saņēmēja iestāde, kuras normatīvie un administratīvie akti to pieļauj, dod parādniekam laiku samaksai vai atļauj maksāt pa daļām, un šajā sakarā tā var iekasēt procentus. Par ikvienu šādu lēmumu tā informē pieteikuma iesniedzēju iestādi.

5. Neskarot 35. panta [Izmaksas] 1. punktu, pieprasījuma saņēmēja iestāde atlaiž pieteikuma iesniedzējai iestādei saistībā ar prasījumu piedzītās summas un šā panta 3. un 4. punktā minētos procentus.

29. pants. Apstrīdētie prasījumi un izpildes pasākumi

1. Strīdi, kuri saistīti ar prasījumu, sākotnējo instrumentu, kas atļauj izpildi pieteikuma iesniedzējas iestādes valstī, vai vienoto instrumentu, kurš atļauj izpildi pieprasījuma saņēmējas iestādes valstī, un strīdi, kas saistīti ar pieteikuma iesniedzējas iestādes iesniegtu paziņojumu derīgumu, ir pieteikuma iesniedzējas iestādes valsts kompetento struktūru kompetencē. Ja piedziņas procedūras laikā prasījumu, sākotnējo instrumentu, kas atļauj izpildi pieteikuma iesniedzējas iestādes valstī, vai vienoto instrumentu, kas atļauj izpildi pieprasījuma saņēmējas iestādes valstī, apstrīd ieinteresētā persona, tad pieprasījuma saņēmēja iestāde minēto personu informē par to, ka tai prasījums ir jāapstrīd pieteikuma iesniedzējas iestādes valsts kompetentajā struktūrā saskaņā ar tur spēkā esošajiem tiesību aktiem.

2. Strīdus, kas saistīti ar izpildes pasākumiem, kuri veikti pieprasījuma saņēmējas iestādes valstī, vai ar pieprasījuma saņēmējas valsts iestādes paziņojuma derīgumu, izskata minētās valsts kompetentā struktūra saskaņā ar savas valsts normatīvajiem aktiem.

3. Ja ir sākta 1. punktā minētā procedūra, pieteikuma iesniedzēja iestāde par to informē pieprasījuma saņēmēju iestādi un norāda apjomu, kādā prasījums netiek apstrīdēts.

4. Tiklīdz pieprasījuma saņēmēja iestāde ir saņēmusi 3. punktā minēto informāciju vai nu no pieteikuma iesniedzējas iestādes, vai no ieinteresētās personas, tā aptur izpildes procedūru attiecībā uz prasījuma apstrīdēto daļu, līdz kompetentā struktūra pieņem lēmumu šajā jautājumā, ja vien pieteikuma iesniedzēja iestāde nepieprasa citādu rīcību saskaņā ar šā punkta trešo daļu.

Pēc pieteikuma iesniedzējas iestādes pieprasījuma vai ja to par nepieciešamu uzskata pieprasījuma saņēmēja iestāde un neskarot 31. pantu [Piesardzības pasākumu pieprasījums], pieprasījuma saņēmēja iestāde var veikt piesardzības pasākumus, lai garantētu piedziņu, ciktāl to atļauj piemērojamie normatīvie akti.

Pieteikuma iesniedzēja iestāde saskaņā ar savā valstī spēkā esošajiem normatīvajiem aktiem un administratīvo praksi var lūgt pieprasījuma saņēmēju iestādi piedzīt apstrīdēto prasījumu vai apstrīdēto prasījuma daļu, ciktāl to atļauj pieprasījuma saņēmējas iestādes valstī spēkā esošie normatīvie akti un administratīvā prakse. Ikviens šāds lūgums tiek pamatots. Pēc tam, ja apstrīdēšanas rezultāts ir labvēlīgs parādniekam, pieteikuma iesniedzējai iestādei ir jāatlīdzina visas piedzītās summas un jāizmaksā ikviena pienācīgā kompensācija saskaņā ar pieprasījuma saņēmējas iestādes valstī spēkā esošajiem tiesību aktiem.

Ja pieteikuma iesniedzējas iestādes valsts un pieprasījuma saņēmējas iestādes valsts starpā ir uzsākta savstarpējās vienošanās procedūra un procedūras iznākums var ietekmēt prasījumu, kura piedziņā ir prasīta palīdzība, piedziņas pasākumus aptur vai izbeidz līdz minētās procedūras pabeigšanai, ja vien prasījums nav saistīts ar tūlītējas steidzamības gadījumu krāpšanas vai maksātnespējas dēļ. Ja piedziņas pasākumus aptur vai izbeidz, piemēro šā punkta otro daļu.

30. pants. Piedziņas palīdzības pieprasījuma grozījumi vai tā atsaukšana

1. Pieteikuma iesniedzēja iestāde nekavējoties informē pieprasījuma saņēmēju iestādi par visiem turpmākiem tās piedziņas pieprasījuma grozījumiem vai par sava pieprasījuma atsaukšanu, norādot grozīšanas vai atsaukšanas iemeslus.

2. Ja pieprasījuma grozīšanas iemesls ir 29. panta [Apstrīdētie prasījumi un izpildes pasākumi] 1. punktā minētās kompetentās struktūras lēmums, tad pieteikuma iesniedzēja iestāde nosūta šo lēmumu kopā ar pārskatīto vienoto instrumentu, kas atļauj izpildi pieprasījuma saņēmējas iestādes valstī. Tad pieprasījuma saņēmēja iestāde veic turpmākus piedziņas pasākumus, pamatojoties uz pārskatīto instrumentu.

Piedziņu vai piesardzības pasākumus, kuri jau veikti, pamatojoties uz sākotnējo vienoto instrumentu, kas atļauj izpildi pieprasījuma saņēmējas iestādes valstī, var turpināt, pamatojoties uz pārskatīto instrumentu, ja vien pieprasījuma grozījuma iemesls nav tas, ka nav derīgs sākotnējais instruments, kas atļauj izpildi pieteikuma iesniedzējas iestādes valstī, vai sākotnējais vienotais instruments, kas atļauj izpildi pieprasījuma saņēmējas iestādes valstī.

Saistībā ar pārskatīto instrumentu piemēro 27. pantu [Instruments, kas atļauj izpildi pieprasījuma saņēmējas iestādes valstī, un citi pavaddokumenti] un 29. pantu [Apstrīdētie prasījumi un izpildes pasākumi].

31. pants. Piesardzības pasākumu pieprasījums

1. Pieprasījuma saņēmēja iestāde pēc pieteikuma iesniedzējas iestādes pieprasījuma, ja to atļauj tās valsts tiesību akti un saskaņā ar tās administratīvo praksi, veic piesardzības pasākumus, lai garantētu piedziņu gadījumā, ja prasījums vai instruments, kas atļauj izpildi pieteikuma iesniedzējas iestādes valstī, pieprasījuma iesniegšanas laikā ir apstrīdēts vai ja prasījumam vēl nav instrumenta, kas atļauj izpildi pieteikuma iesniedzējas iestādes valstī, ciktāl piesardzības pasākumi līdzīgā situācijā ir iespējami saskaņā ar pieteikuma iesniedzējas iestādes valsts tiesību aktiem un administratīvo praksi.

Piesardzības pasākumu pieprasījumam pieprasījuma saņēmējas iestādes valstī pievieno dokumentu, kas sastādīts, lai atļautu veikt piesardzības pasākumus pieteikuma iesniedzējas iestādes valstī, un kas ir saistīts ar prasījumu, kuram ir pieprasīta savstarpēja palīdzība, ja tāds ir. Šim dokumentam nav nepieciešams nekāds cits atzišanas, papildināšanas vai aizstāšanas akts pieprasījuma saņēmējas iestādes valstī.

2. Piesardzības pasākumu pieprasījumam var pievienot citus ar prasījumu saistītus dokumentus.

32. pants. Noteikumi, kas reglamentē piesardzības pasākumu pieprasījumu

Lai īstenotu 31. pantu [Piesardzības pasākumu pieprasījums], pēc analogijas piemēro 25. panta [Piedziņas pieprasījums] 2. punktu, 28. panta [Piedziņas pieprasījuma izpilde] 1. un 2. punktu, 29. pantu [Apstrīdētie prasījumi un izpildes pasākumi] un 30. pantu [Piedziņas palīdzības pieprasījuma grozījumi vai tā atsaukšana].

33. pants. Pieprasījuma saņēmējas iestādes pienākuma ierobežojumi

1. Pieprasījuma saņēmējai iestādei nav pienākuma sniegt palīdzību, kas paredzēta no 25. panta [Piedzīņas pieprasījums] līdz 31. pantam [Piesardzības pasākumu pieprasījums], ja prasījuma piedziņa parādnieka stāvokļa dēļ radītu nopietnas ekonomiskas vai sociālas grūtības pieprasījuma saņēmējas iestādes valstī, ciktāl šajā valstī spēkā esošie normatīvie akti un administratīvā prakse atļauj šādu izņēmumu attiecībā uz valsts iekšējiem prasījumiem.

2. Pieprasījuma saņēmējai iestādei nav pienākuma sniegt palīdzību, kas paredzēta no 25. panta [Piedzīņas pieprasījums] līdz 31. pantam [Piesardzības pasākumu pieprasījums], ja izmaksas vai administratīvais slogs pieprasījuma saņēmējai valstij nepārprotami būtu nesamērīgs ar monetāro labumu, kuru gūtu pieteikuma iesniedzēja valsts.

3. Pieprasījuma saņēmējai iestādei nav pienākuma sniegt palīdzību, kas paredzēta 20. pantā [Informācijas pieprasījums] un no 22. panta [Klātbūtne administratīvos birojos un piedalīšanās administratīvā izmeklēšanā] līdz 31. pantam [Piesardzības pasākumu pieprasījums] ja sākotnējais palīdzības pieprasījums, kas, ievērojot 20. pantu [Informācijas pieprasījums], 22. pantu [Klātbūtne administratīvos birojos un piedalīšanās administratīvā izmeklēšanā], 23. pantu [Konkrētu dokumentu paziņošanas pieprasījums saistībā ar prasījumiem], 25. pantu [Piedzīņas pieprasījums] vai 31. pantu [Piesardzības pasākumu pieprasījums], iesniegts par prasījumiem, kuri ir vecāki par 5 gadiem, sākot no prasījuma termiņa pieteikuma iesniedzējas iestādes valstī līdz sākotnējā palīdzības pieprasījuma datumam.

Tomēr gadījumos, kad prasījums vai sākotnējais instruments, kas atļauj izpildi pieteikuma iesniedzējas iestādes valstī, ir apstrīdēts, uzskata, ka 5 gadu laikposms sākas tajā brīdī, kad pieteikuma iesniedzējas iestādes valstī ir konstatēts, ka prasījumu vai instrumentu, kas atļauj izpildi, vairs nevar apstrīdēt.

Turklāt gadījumos, kad pieteikuma iesniedzējas iestādes valsts ir devusi atļauju atlikt maksājumu vai maksājumu kārtību pa daļām, uzskata, ka 5 gadu laikposms sākas tajā brīdī, kad ir beidzies kopējais pagarinātais maksāšanai atvēlētais laikposms.

Tomēr šādos gadījumos pieprasījuma saņēmējas iestādes pienākums nav sniegt palīdzību attiecībā uz tādiem prasījumiem, kuri ir vecāki par 10 gadiem, sākot no prasījuma termiņa pieteikuma iesniedzējas iestādes valstī.

4. Valstij nav pienākuma sniegt palīdzību, ja to prasījumu kopējā summa, par kuriem ir pieprasīta palīdzība, ir mazāka par 5000 GBP.

5. Pieprasījuma saņēmēja iestāde informē pieteikuma iesniedzēju iestādi par palīdzības pieprasījuma noraidīšanas iemesliem.

34. pants. Noilguma jautājumi

1. Jautājumus, kas saistīti ar noilguma termiņiem reglamentē vienīgi pieteikuma iesniedzējas iestādes valstī spēkā esošie tiesību akti.

2. Saistībā ar noilguma termiņu apturēšanu, pārtraukšanu vai pagarināšanu jebkādi rīcībai, ko veikusi pieprasījuma saņēmēja iestāde vai kas veikta tās vārdā prasījumu piedziņai atbilstoši palīdzības pieprasījumam un kā rezultātā saskaņā ar pieprasījuma saņēmējas iestādes valstī spēkā esošajiem tiesību aktiem ir apturēti, pārtraukti vai pagarināti noilguma termiņi, ir tāda pati ietekme

pieteikuma iesniedzējas iestādes valstī, ar nosacījumu, ka atbilstošā ietekme ir paredzēta pēdējās minētās valsts tiesību aktos.

Ja noilguma termiņa apturēšana, pārtraukšana vai pagarināšana nav iespējama saskaņā ar pieprasījuma saņēmējas iestādes valstī spēkā esošajiem tiesību aktiem, tad jebkādu rīcību, ko veikusi pieprasījuma saņēmēja iestāde vai kas veikta tās vārdā prasījumu piedziņai atbilstoši palīdzības pieprasījumam un kā rezultātā saskaņā ar pieteikuma iesniedzējas iestādes tiesību aktiem noilguma termiņš būtu apturēts, pārtraukts vai pagarināts gadījumā, ja pieteikuma iesniedzēja iestāde minēto rīcību būtu veikusi savā valstī vai tā tur būtu veikta tās uzdevumā, uzskata par veiktu pēdējā minētajā valstī, ciktāl skarts šis rezultāts.

Pirmā un otrā daļa neskar pieteikuma iesniedzējas iestādes valsts tiesības veikt pasākumus, kuru rezultātā noilguma termiņi tiek apturēti, pārtraukti vai pagarināti, saskaņā ar minētajā valstī spēkā esošajiem tiesību aktiem.

3. Pieteikuma iesniedzēja iestāde un pieprasījuma saņēmēja iestāde informē viena otru par rīcību, kura aptur, pārtrauc vai pagarina tāda prasījuma noilguma termiņu, kuram pieprasīta piedziņa vai piesardzības pasākumi, vai kurai varētu būt šāds rezultāts.

35. pants. Izmaksas

1. Papildus 28. panta [Piedzīņas pieprasījuma izpilde] 5. punktā minētajām summām pieprasījuma saņēmēja iestāde cenšas no attiecīgās personas piedzīt un paturēt izmaksas, kuras tai radušās saistībā ar piedziņu, saskaņā ar tās valstī spēkā esošajiem normatīvajiem aktiem. Valstis atsakās no visiem prasījumiem vienai pret otru par tādu izmaksu atmaksu, kas radušās saistībā ar savstarpēju palīdzību, kuru tās sniedz viena otrai, ievērojot šo protokolu.

2. Tomēr, ja piedziņa rada īpašu problēmu, ir saistīta ar ļoti lielu izmaksu summu vai ir saistīta ar organizēto noziedzību, tad pieteikuma iesniedzēja iestāde un pieprasījuma saņēmēja iestāde var vienoties par īpašu atmaksas kārtību konkrētajos gadījumos.

3. Neatkarīgi no 2. punkta, pieteikuma iesniedzējas iestādes valsts ir atbildīga pret pieprasījuma saņēmējas iestādes valsti par visām izmaksām un visiem zaudējumiem, kas radušies nepamatotas rīcības rezultātā, ciktāl ir skarta prasījuma būtība vai tā pieprasījuma iesniedzējas iestādes instrumenta derīgums, kas atļauj izpildes un/vai piesardzības pasākumus.

Ceturtnā nodaļa. Vispārīgi noteikumi attiecībā uz visiem piedziņas palīdzības pieprasījumu veidiem

36. pants. Valodu lietošana

1. Visus palīdzības pieprasījumus, standarta paziņojumu veidlapas un vienotos instrumentus, kas atļauj izpildi pieprasījuma saņēmējas iestādes valstī, nosūta pieprasījuma saņēmējas iestādes valsts oficiālajā valodā vai vienā no oficiālajām valodām vai tiem pievieno tulkojumu šajā valodā. Tas, ka konkrētas to daļas ir citā valodā nekā šīs valsts oficiālā valoda vai viena no oficiālajām valodām, neietekmē to derīgumu vai procedūras derīgumu, ja minētā cita valoda ir valoda, par ko attiecīgās valstis ir vienojušās.

2. Dokumentus, kuriem ir prasīta paziņošana saskaņā ar 23. pantu [Konkrētu dokumentu paziņošanas pieprasījums saistībā ar prasījumiem], pieprasījuma saņēmējai iestādei var nosūtīt pieteikuma iesniedzējas iestādes valsts oficiālajā valodā.

3. Ja pieprasījumam pievieno citus dokumentus, kas nav minēti 1. un 2. punktā, pieprasījuma saņēmēja iestāde vajadzības gadījumā var lūgt, lai pieteikuma iesniedzēja iestāde iesniegtu šādu dokumentu tulkojumu pieprasījuma saņēmējas iestādes valsts oficiālajā valodā vai vienā no oficiālajām valodām vai jebkurā citā valodā, par ko attiecīgās valstis ir vienojušās.

37. pants. Statistikas dati

1. Līdz katra gada 30. jūnijam Puses, izmantojot elektroniskus līdzekļus, Specializētajai komitejai paziņo statistikas datus par šīs sadaļas piemērošanu.

2. To statistikas datu saturu un formātu, kas jāpaziņo saskaņā ar 1. punktu, nosaka Specializētā komiteja.

38. pants. Standarta veidlapas un saziņas līdzekļi

1. Šā protokola 20. panta [Informācijas pieprasījums] 1. punktā paredzētos informācijas pieprasījumus, 23. panta [Konkrētu dokumentu paziņošanas pieprasījums saistībā ar prasījumiem] 1. punktā paredzētos paziņošanas pieprasījumus, 25. panta [Piedziņas pieprasījums] 1. punktā paredzētos piedziņas pieprasījumus vai 31. panta [Piesardzības pasākumu pieprasījums] 1. punktā paredzētos piesardzības pasākumu pieprasījumus un 37. pantā [Statistikas dati] paredzēto statistikas datu paziņošanu veic, izmantojot elektroniskus līdzekļus un standarta veidlapas, ja vien tas nav neiespējams tehnisku iemeslu dēļ. Pēc iespējas šīs veidlapas izmanto arī visā turpmākajā saziņā saistībā ar pieprasījumu.

Vienoto instrumentu, kas atļauj izpildi pieprasījuma saņēmējas iestādes valstī, dokumentu, kas atļauj piesardzības pasākumus pieteikuma iesniedzējas iestādes valstī, un citus dokumentus, kas minēti 27. pantā [Instruments, kas atļauj izpildi pieprasījuma saņēmējas iestādes valstī, un citi pavaddokumenti] un 31. pantā [Piesardzības pasākumu pieprasījums], arī nosūta, izmantojot elektroniskus līdzekļus, ja vien tas nav neiespējams tehnisku iemeslu dēļ.

Attiecīgā gadījumā standarta veidlapām var pievienot ziņojumus, paziņojumus un jebkādus citus dokumentus vai apliecinātas to kopijas vai izrakstus no tiem, ko arī nosūta, izmantojot elektroniskus līdzekļus, ja vien tas nav neiespējams tehnisku iemeslu dēļ.

Arī 21. pantā [Informācijas apmaiņa bez iepriekšēja pieprasījuma] paredzētajai informācijas apmaiņai var izmantot standarta veidlapas un to var veikt, izmantojot elektroniskus līdzekļus.

2. Šā panta 1. punktu nepiemēro informācijai un dokumentācijai, kas iegūta, amatpersonām esot klāt citas valsts administratīvajos birojos vai piedaloties administratīvajās izmeklēšanās citā valstī saskaņā ar 22. pantu [Klātbūtne administratīvos birojos un piedalīšanās administratīvā izmeklēšanā].

3. Ja saziņa nenotiek, izmantojot elektroniskus līdzekļus vai standarta veidlapas, tas neietekmē palīdzības pieprasījuma izpildes laikā iegūtās informācijas vai veikto pasākumu derīgumu.

4. Elektronisko sakaru tīklu un standarta veidlapas, kas ir pieņemtas šā protokola īstenošanai, var izmantot arī palīdzībai piedziņā attiecībā uz citiem prasījumiem, kas nav minēti 2. panta [Darbības joma] 1. punkta b) apakšpunktā, ja šāda palīdzība piedziņā ir iespējama saskaņā ar divpusējiem vai daudzpusējiem juridiski saistošiem instrumentiem par administratīvo sadarbību starp valstīm.

5. Kamēr specializētā komiteja nav pieņēmusi 39. panta [Tirdzniecības specializētā komiteja administratīvajai sadarbībai PVN un nodokļu un nodevu piedziņas jomā] 2. punktā minētos lēmumus, kompetentās iestādes izmanto šā protokola pielikumā izklāstītos noteikumus, ieskaitot standarta veidlapas.

6. Pieprasījuma saņēmējas iestādes valsts izmanto savu oficiālo valūtu piedzīto summu pārskaitīšanai uz pieteikuma iesniedzējas iestādes valsti, ja vien attiecīgās valstis nevienojas citādi.

IV SADAĻA. ĪSTENOŠANA UN PIEMĒROŠANA

39. pants. Tirdzniecības specializētā komiteja administratīvajai sadarbībai PVN un nodokļu un nodevu piedziņas jomā

1. Specializētā komiteja:

- (a) rīko regulāru apspriešanos un
- (b) vismaz reizi 5 gados pārskata šā protokola darbību un efektivitāti.

2. Specializētā komiteja pieņem lēmumus vai ieteikumus:

- (a) kas nosaka tās informācijas sniegšanas biežumu, praktiskos pasākumus un konkrētās kategorijas, uz kuru attiecas 11. pantā [Automatizēta informācijas apmaiņa] minētā automatizētā apmaiņa;
- (b) ar ko izskata informācijas automatizētās apmaiņas rezultātus katrai kategorijai, kas noteikta, ievērojot 2. punkta a) apakšpunktu, lai nodrošinātu, ka šāda veida apmaiņa notiek tikai tad, ja tā ir visefektīvākais informācijas apmaiņas līdzeklis;
- (c) kas nosaka jaunas tādas informācijas kategorijas, kuras apmaiņa paredzēta, ievērojot 11. pantu [Automatizēta informācijas apmaiņa], ja automatizētā apmaiņa ir visefektīvākais sadarbības veids;
- (d) ar ko nosaka standarta veidlapas paziņošanai saskaņā ar 19. panta [Standarta veidlapas un saziņas līdzekļi] 1. punktu un 38. panta [Standarta veidlapas un saziņas līdzekļi] 1. punktu;
- (e) ar ko pārskata 18. pantā [Statistikas dati] un 37. pantā [Statistikas dati] minēto statistikas datu pieejamību, vākšanu un apstrādi, lai nodrošinātu, ka minētajos pantos noteiktie pienākumi nerada nesamērīgu administratīvo slogu Pusēm;
- (f) kas nosaka, ko nosūta, izmantojot *CCN/CSI* tīklu vai citus līdzekļus;
- (g) par to finansiālo ieguldījumu summu, kas Apvienotajai Karalistei jāiemaksā Savienības vispārējā budžetā saistībā ar izmaksām, kuras rada Apvienotās Karalistes dalība Eiropas informācijas sistēmās, ņemot vērā d) un f) apakšpunktā minētos lēmumus;
- (h) ar ko nosaka īstenošanas noteikumus attiecībā uz praktiskiem pasākumiem kontaktu organizēšanai starp centrālajiem koordinācijas birojiem un koordinācijas departamentiem, kas minēti 4. panta [Organizācija] 2. un 3. punktā;

- (i) kas nosaka praktiskus pasākumus centrālo koordinācijas biroju starpā 4. panta [Organizācija] 5. punkta īstenošanai;
- (j) kas nosaka īstenošanas noteikumus III sadaļai [Palīdzība piedziņā], ieskaitot noteikumus piedzenamo summu konvertēšanai un piedzīto summu pārskaitīšanai; un
- (k) kas nosaka procedūru 5. pantā [Pakalpojumu līmeņa nolīgums] minētā pakalpojumu līguma nolīguma slēgšanai un ar ko arī noslēdz minēto pakalpojumu līmeņa nolīgumu.

V SADAĻA. NOBEIGUMA NOTEIKUMI

40. pants. Notiekošu pieprasījumu izpilde

1. Ja informācijas un administratīvās izmeklēšanas pieprasījumi, kas nosūtīti saskaņā ar Regulu (ES) Nr. 904/2010 saistībā ar darījumiem, uz kuriem attiecas Izstāšanās līguma 99. panta 1. punkts, vēl nav pabeigti četru gadu laikā pēc pārejas perioda beigām, tad pieprasījuma saņēmēja valsts nodrošina, lai minētie pieprasījumi tiktu izpildīti saskaņā ar šā protokola noteikumiem.

2. Ja palīdzības pieprasījumi, kas attiecas uz nodokļiem un nodevām šā protokola 2. panta [Darbības joma] tvērumā un kas nosūtīti saskaņā ar Direktīvu 2010/24/ES saistībā ar Izstāšanās līguma 100. panta 1. punktā minētajiem prasījumiem, nav slēgti piecu gadu laikā pēc pārejas perioda beigām, tad pieprasījuma saņēmēja valsts nodrošina, lai minētie pieprasījumi tiktu izpildīti saskaņā ar šā protokola noteikumiem. Standarta vienotā paziņojuma veidlapa vai dokuments, kas atļauj izpildi pieprasījuma saņēmējā valstī un kas sastādīts saskaņā ar šajā punktā minētajiem tiesību aktiem, šādas izpildes vajadzībām paliek derīgs. Pēc minētā piecu gadu laikposma beigām var izveidot pārskatītu vienotu instrumentu, kas atļauj izpildi pieprasījuma saņēmējā valstī saistībā ar prasījumiem, par kuriem palīdzība lūgta pirms minētā laikposma. Šādos pārskatītajos vienotajos instrumentos ir atsauces uz juridisko pamatu, kas izmantots sākotnējam palīdzības pieprasījumam.

41. pants. Saistība ar citiem nolīgumiem vai režīmiem

Šis protokols ir prioritārs attiecībā pret visiem noteikumiem starp dalībvalstīm un Apvienoto Karalisti noslēgtajos divpusējos vai daudzpusējos nolīgumos vai pasākumos par administratīvu sadarbību PVN jomā vai par palīdzību piedziņā saistībā ar prasījumiem, uz kuriem attiecas šis protokols, ciktāl to noteikumi nav saderīgi ar šā protokola noteikumiem.

**PIELIKUMS PROTOKOLAM PAR ADMINISTRATĪVO SADARBĪBU UN KRĀPŠANAS APKAROŠANU
PIEVIENTĀS VĒRTĪBAS NODOKĻA JOMĀ UN PAR SAVSTARPĒJU PALĪDZĪBU PRASĪJUMU PIEDZIŅĀ
SAISTĪBĀ AR NODOKĻIEM UN NODEVĀM**

Iekams Specializētā komiteja nav pieņēmusi lēmumus, kas minēti 39. panta [Tirdzniecības specializētā komiteja administratīvajai sadarbībai PVN un nodokļu un nodevu piedziņas jomā] 2. punktā Protokolā par administratīvo sadarbību un krāpšanas apkarošanu pievienotās vērtības nodokļa jomā un par savstarpēju palīdzību prasījumu piedziņā saistībā ar nodokļiem un nodevām ("protokols"), piemēro šādus noteikumus un standarta veidlapas.

1. iedaļa. Kontaktu organizēšana

1.1. Līdz turpmākam paziņojumam centrālie koordinācijas biroji, kuriem ir uzticēta galvenā atbildība par protokola II sadaļas [Administratīvā sadarbība un ar PVN saistītas krāpšanas apkarošana] piemērošanu, ir:

- (a) Apvienotajai Karalistei: *HM Revenue and Customs, UK VAT Central Liaison Office* (Viņas Majestātes leņēmumu un muitas pārvalde, Apvienotās Karalistes PVN centrālais koordinācijas birojs);
- (b) dalībvalstīm: centrālie koordinācijas biroji, kas izraudzīti dalībvalstu savstarpējai administratīvajai sadarbībai PVN jomā.

1.2. Līdz turpmākam paziņojumam centrālie koordinācijas biroji, kuriem ir uzticēta galvenā atbildība par protokola III sadaļas [Palīdzība piedziņā] piemērošanu, ir:

- (a) Apvienotajai Karalistei: *Her Majesty's Revenue and Customs, Debt Management* (Viņas Majestātes leņēmumu un muitas pārvaldes parādu pārvaldības nodaļa);
- (b) dalībvalstīm: centrālie koordinācijas biroji, kas izraudzīti dalībvalstu savstarpējai palīdzībai piedziņā.

2. iedaļa. Administratīvā sadarbība un krāpšanas apkarošana pievienotās vērtības nodokļa jomā

2.1. Komunikācija

Šā protokola II sadaļā [Administratīvā sadarbība un ar PVN saistītas krāpšanas apkarošana] paredzētā informācijas paziņošana notiek starp attiecīgajām valstu pastkastītēm informācijas apmaiņai par administratīvo sadarbību vai pastkastītēm krāpšanas apkarošanai PVN jomā, pēc iespējas izmantojot elektroniskus līdzekļus un kopējo sakaru tīklu (CCN).

2.2. Standarta veidlapa

Šā protokola II sadaļā [Administratīvā sadarbība un ar PVN saistītas krāpšanas apkarošana] paredzētajai informācijas apmaiņai valstis izmanto šādu paraugu:

Standarta veidlapa Protokola par administratīvo sadarbību un krāpšanas apkarošanu PVN jomā paredzētajiem informācijas pieprasījumiem, spontānai informācijas apmaiņai un atsauksmēm starp ES dalībvalstīm un Apvienoto Karalisti

Informācijas apmaiņas atsauce

A) PAMATINFORMĀCIJA	
A1.	
Pieprasītāja valsts:	<i>Pieprasījuma saņēmēja valsts:</i>
Pieprasītāja iestāde:	<i>Pieprasījuma saņēmēja iestāde:</i>
A2.	
Amatpersona, kas pieprasītājā iestādē nodarbojas ar pieprasījumu / apmaiņas informāciju	<i>Amatpersona, kas pieprasījuma saņēmējā iestādē nodarbojas ar atbildi uz pieprasījumu / apmaiņas informāciju</i>
Vārds, uzvārds:	<i>Vārds, uzvārds:</i>
E-pasts:	<i>E-pasts:</i>
Tālrunis:	<i>Tālrunis:</i>
Valoda:	<i>Valoda:</i>
A3.	
Pieprasītājas iestādes valsts atsauce:	<i>Pieprasījuma saņēmējas iestādes valsts atsauce:</i>
Aizpilda pieprasītāja iestāde:	<i>Aizpilda pieprasījuma saņēmēja iestāde:</i>
A4.	
Pieprasījuma / apmaiņas informācijas nosūtīšanas datums:	<i>Atbildes nosūtīšanas datums:</i>
A5.	
Pieprasījuma / apmaiņas informācijas pielikumu skaits:	<i>Atbildei pievienoto pielikumu skaits</i>
A6.	
A7.	
<input type="radio"/> Vispārīgs pieprasījums / apmaiņas informācija	<input type="checkbox"/> <i>Pieprasījuma saņēmēja iestāde nespēs atbildēt šādos termiņos:</i>
<input type="radio"/> Informācijas pieprasījums	<input type="radio"/> <i>3 mēneši</i>
<input type="radio"/> Spontāna informācijas apmaiņa	<input type="radio"/> <i>1 mēnesis informācijai, kas jau ir iestādes rīcībā</i>
<input type="checkbox"/> Pieprasīta atsauksme par spontānu informācijas apmaiņu	<i>Kavēšanās pamatojums:</i>

<input type="radio"/> Pieprasījums / apmaiņas informācija saistībā ar krāpšanas apkarošanu		
<input type="radio"/> Informācijas pieprasījums		
<input type="radio"/> "Pazudušā tirgotāja" krāpnieciska darbība - Reģistrācijas kontrole / Darījumdarbība		
<input type="radio"/> Spontāna informācijas sniegšana		
<input type="checkbox"/> Pieprasīta atsauksme par spontānu informāciju		
	<input type="checkbox"/> Gaidāmais atbildes laiks:	
	<input type="checkbox"/> Valsts pieprasījuma saņēmēja iestāde atļauj nosūtīt informāciju citai valstij (Protokola par administratīvo sadarbību un krāpšanas apkarošanu pievienotās vērtības nodokļa jomā un par savstarpēju palīdzību prasījumu piedziņā saistībā ar nodokļiem un nodevām 6. panta 6. punkts)	
	<input type="checkbox"/> Pieprasīta atsauksme par atbildi	
Saskaņā ar Protokola par administratīvo sadarbību un krāpšanas apkarošanu pievienotās vērtības nodokļa jomā un par savstarpēju palīdzību prasījumu piedziņā saistībā ar nodokļiem un nodevām 6. panta 4. punktu valsts, kas sniedz informāciju, pamatojoties uz motivētu pieprasījumu, ļauj izmantot saņemto informāciju mērķiem, kas nav minēti protokola 2. panta 1. punktā.		
B) VISPĀRĪGAS INFORMĀCIJAS PIEPRASĪJUMS		
Pieprasītāja iestāde	Pieprasījuma saņēmēja iestāde	Pieprasījuma saņēmēja iestāde¹⁴⁸
B1. PVN identifikācijas numurs (ja nav, tad nodokļa maksātāja identifikācijas numurs) PVN identifikācijas numurs:	B1. PVN identifikācijas numurs (ja nav, tad nodokļa maksātāja identifikācijas numurs) <input type="radio"/> Aizpildīt <input type="radio"/> Apstiprināt PVN identifikācijas numurs:	<input type="radio"/> Apstiprinu <input type="radio"/> Neapstiprinu PVN identifikācijas numurs:
<input type="checkbox"/> PVN identifikācijas numurs nav pieejams	<input type="checkbox"/> PVN identifikācijas numurs nav pieejams	<input type="checkbox"/> PVN identifikācijas numurs nav pieejams
Nodokļa maksātāja identifikācijas numurs:	Nodokļa maksātāja identifikācijas numurs:	Nodokļa maksātāja identifikācijas numurs:

148 Šajā trešajā slejā pieprasījuma saņēmēja iestāde vai nu ieraksta informāciju, ko pieprasījusi pieprasītāja iestāde (ar ķeksīti atzīmēts lodziņš "aizpildīt" otrajā slejā), vai apstiprina pieprasītājas iestādes sniegtās informācijas patiesumu (ar ķeksīti atzīmēts lodziņš "apstiprināt" un otrajā slejā ir sniegta informācija).

B2. Vārds, uzvārds	<p>B2. Vārds, uzvārds</p> <p><input type="radio"/> Aizpildīt</p> <p><input type="radio"/> Apstiprināt</p>	<p><input type="radio"/> Apstiprinu <input type="radio"/> Neapstiprinu</p> <p>Vārds, uzvārds:</p>
B3. Uzņēmuma nosaukums	<p>B3. Uzņēmuma nosaukums</p> <p><input type="radio"/> Aizpildīt</p> <p><input type="radio"/> Apstiprināt</p>	<p><input type="radio"/> Apstiprinu <input type="radio"/> Neapstiprinu</p> <p>Uzņēmuma nosaukums:</p>
B4. Adrese	<p>B4. Adrese</p> <p><input type="radio"/> Aizpildīt</p> <p><input type="radio"/> Apstiprināt</p>	<p><input type="radio"/> Apstiprinu <input type="radio"/> Neapstiprinu</p> <p>Adrese:</p>
B5. Šādi datumi formātā (GGGG/MM/DD):	<p>B5. Šādi datumi formātā (GGGG/MM/DD):</p> <p><input type="radio"/> Aizpildīt</p> <p><input type="radio"/> Apstiprināt</p>	<p><input type="radio"/> Apstiprinu <input type="radio"/> Neapstiprinu</p>
a) kad piešķirts PVN / nodokļa maksātāja identifikācijas numurs	a) kad piešķirts PVN / nodokļa maksātāja identifikācijas numurs	a) kad piešķirts PVN / nodokļa maksātāja identifikācijas numurs
b) kad anulēts PVN / nodokļa maksātāja identifikācijas numurs	b) kad anulēts PVN / nodokļa maksātāja identifikācijas numurs	b) kad anulēts PVN / nodokļa maksātāja identifikācijas numurs
c) inkorporācijas datums	c) inkorporācijas datums	c) inkorporācijas datums
B6. Datums, kad sāka darbība	<p>B6. Datums, kad sāka darbība</p> <p><input type="radio"/> Aizpildīt</p> <p><input type="radio"/> Apstiprināt</p>	<p><input type="radio"/> Apstiprinu <input type="radio"/> Neapstiprinu</p>

Par šo dokumentu ir vienojusies Eiropas Savienība un Apvienotā Karaliste, un tas ir tikai informācijai. Līdz dokumenta piemērošanas dienai no tā nevar atvasināt nekādas tiesības. Pantu numerācija ir provizoriska.

	Datums, kad sāka darbība	<i>Datums, kad sāka darbība</i>
B7. Datums, kad izbeigta darbība	B7. Datums, kad izbeigta darbība <input type="radio"/> Aizpildīt <input type="radio"/> Apstiprināt Datums, kad izbeigta darbība	 <input type="radio"/> <i>Apstiprinu</i> <input type="radio"/> <i>Neapstiprinu</i> <i>Datums, kad izbeigta darbība</i>
B 8. Vadītāju/direktoru vārdi, uzvārdi	B 8. Vadītāju/direktoru vārdi, uzvārdi <input type="radio"/> Aizpildīt <input type="radio"/> Apstiprināt	 <input type="radio"/> <i>Apstiprinu</i> <input type="radio"/> <i>Neapstiprinu</i>
B9. Īpašnieku, līdzīpašnieku, partneru, starpnieku, ieinteresēto personu vai personu, kurām ir citas tiesības uzņēmumā, vārdi, uzvārdi / nosaukumi	B9. Īpašnieku, līdzīpašnieku, partneru, starpnieku, ieinteresēto personu vai personu, kurām ir citas tiesības uzņēmumā, vārdi, uzvārdi / nosaukumi <input type="radio"/> Aizpildīt <input type="radio"/> Apstiprināt	 <input type="radio"/> <i>Apstiprinu</i> <input type="radio"/> <i>Neapstiprinu</i>
B10. Darbības veids	B10. Darbības veids <input type="radio"/> Aizpildīt <input type="radio"/> Apstiprināt	 <input type="radio"/> <i>Apstiprinu</i> <input type="radio"/> <i>Neapstiprinu</i>
a) Uzņēmuma juridiskais statuss	a) Uzņēmuma juridiskais statuss	<i>a) Uzņēmuma juridiskais statuss</i>
b) Faktiskā galvenā darbība ¹⁴⁹	b) Faktiskā galvenā darbība	<i>b) Faktiskā galvenā darbība</i>
B 11. Darījuma veids	Darījuma veids B11. Iesaistītās preces / iesaistītie pakalpojumi	<i>Darījuma veids</i> <i>B11. Iesaistītās preces / iesaistītie pakalpojumi</i>

149 Faktiskā galvenā darbība ir reālā galvenā darbība, ko veic uzņēmums (pretstatā citai varbūtēji deklarētai darbībai).

	<input type="radio"/> Aizpildīt <input type="radio"/> Apstiprināt	<input type="radio"/> Apstiprinu <input type="radio"/> Neapstiprinu
Periods un summa, uz ko attiecas pieprasījums / apmaiņas informācija B12. Preču piegāde no vienas valsts uz citu		
No	Periods	Periods
Uz	Summa	Summa
Avoti: <input type="checkbox"/> PVN informācijas apmaiņas sistēma (VIES) <input type="checkbox"/> Cits		
B13. Pakalpojumu sniegšana no vienas valsts uz citu		
No	Periods	Periods
Uz	Summa	Summa
Avoti: <input type="checkbox"/> VIES <input type="checkbox"/> Cits		
C) PAPILDU INFORMĀCIJA		
Reģistrācija		
<input type="checkbox"/> C1. Nodokļa maksātājs pieprasījuma saņēmējā valstī (<input type="checkbox"/>) / nodokļa maksātājs pieprasītājā valstī (<input type="checkbox"/>) pašlaik nav identificēts PVN nolūkā. Saskaņā ar VIES vai citiem avotiem piegādes veiktas pēc datuma, kad izbeigta darbība. Paskaidrot.		
<input type="checkbox"/> C2. Nodokļa maksātājs pieprasījuma saņēmējā valstī (<input type="checkbox"/>) / nodokļa maksātājs pieprasītājā valstī (<input type="checkbox"/>) nav identificēts PVN nolūkā. Saskaņā ar VIES vai citiem avotiem piegādes veiktas pirms reģistrācijas datuma. Paskaidrot.		

Darījumi ar precēm/pakalpojumiem	
Preces	
<input type="checkbox"/> C3. Saskaņā ar <i>VIES</i> vai citiem avotiem nodokļa maksātājs pieprasījuma saņēmējā valstī veicis preču piegādi, bet nodokļa maksātājs pieprasītājā valstī (izvēlēties atbilstošo): <input type="radio"/> nav deklarējis preču iegādi; <input type="radio"/> noliedz, ka saņēmis minētās preces; <input type="radio"/> deklarējis iegādi par citu summu, un deklarētā summa ir: Pārbaudīt un paskaidrot.	
<input type="checkbox"/> Pievienoju manā rīcībā esošo dokumentu kopijas.	
<input type="checkbox"/> C4. Iegādes, ko deklarējis nodokļa maksātājs pieprasītājā valstī, nesaskan ar informāciju, kas saņemta no <i>VIES</i> vai citiem avotiem. Pārbaudīt un paskaidrot.	
<input type="checkbox"/> C5. Norādīt preču piegādes adreses.	
Adreses:	
<input type="checkbox"/> C6. Nodokļa maksātājs pieprasītājā valstī apgalvo, ka ir veicis piegādi personai pieprasījuma saņēmējā valstī. Apstiprināt, ka preces saņemtas un to, vai tās bija: <input type="checkbox"/> iegrāmatotas: <input type="checkbox"/> Jā <input type="checkbox"/> Nē <input type="checkbox"/> deklarējis/apmaksājis nodokļa maksātājs pieprasījuma saņēmējā valstī <input type="checkbox"/> Jā <input type="checkbox"/> Nē Nodokļa maksātāja pieprasījuma saņēmējā valstī vārds, uzvārds / nosaukums un/vai PVN identifikācijas numurs.	
Preču iepriekšēja/tālāka pārvietošana	
<input type="checkbox"/> C7. No kā preces pirktas? C40. lodziņā norādīt vārdus, uzvārdus, uzņēmumu nosaukumus un PVN identifikācijas numurus.	
<input type="checkbox"/> C8. Kam preces pārdotas tālāk? C40. lodziņā norādīt vārdus, uzvārdus, uzņēmumu nosaukumus un PVN identifikācijas numurus.	
Pakalpojumi	
<input type="checkbox"/> C9. Saskaņā ar <i>VIES</i> vai citiem avotiem nodokļa maksātājs pieprasījuma saņēmējā valstī sniedzis pakalpojumu, kas apliekams ar nodokli pieprasītājā valstī, bet nodokļa maksātājs pieprasītājā valstī (izvēlēties atbilstošo): <input type="text"/>	
<input type="radio"/> nav deklarējis pakalpojumu; <input type="text"/>	
<input type="radio"/> noliedz, ka saņēmis pakalpojumu;	
<input type="radio"/> deklarējis pakalpojuma saņemšanu par citu summu, un deklarētā summa ir: Pārbaudīt un paskaidrot.	

Pievienoju manā rīcībā esošo dokumentu kopijas.

C10. Iegādes, ko deklarējis nodokļa maksātājs pieprasītājā valstī, nesaskan ar informāciju, kas saņemta no VIES vai citiem avotiem. Pārbaudīt un paskaidrot.

C11. Norādīt pakalpojumu sniegšanas vietu adreses.

Adreses:

C12. Nodokļa maksātājs pieprasītājā valstī apgalvo, ka ir veicis piegādi personai pieprasījuma saņēmējā valstī. Apstiprināt, ka pakalpojumi sniegti un to, vai:

tie bija iegrāmatoti:

Jā Nē

tos deklarējis/apmaksājis nodokļa maksātājs pieprasījuma saņēmējā valstī:

Jā Nē

Nodokļa maksātāja pieprasījuma saņēmējā valstī vārds, uzvārds / nosaukums un/vai PVN identifikācijas numurs.

Preču pārvadājumi

C13. Norādīt pārvadātāja vārdu, uzvārdu / nosaukumu / PVN identifikācijas numuru un adresi.

Vārds, uzvārds / nosaukums un/vai PVN reģistrācijas numurs un adrese:

C14. Kurš pasūtījis un apmaksājis preču pārvadājumu?

Vārds, uzvārds / nosaukums un/vai PVN reģistrācijas numurs un adrese:

C15. Kurš ir izmantotā transportlīdzekļa īpašnieks?

Vārds, uzvārds / nosaukums un/vai PVN reģistrācijas numurs un adrese:

Rēķini

C16. Norādīt rēķina summu, datumu un valūtu.

Maksājums
<input type="checkbox"/> C17. Norādīt samaksāto summu un valūtu.
<input type="checkbox"/> C18. Norādīt bankas konta turētāja vārdu, uzvārdu / nosaukumu un konta numuru, no kura un/vai uz kuru veikts maksājums.
No: <i>Konta turētāja vārds:</i> <i>Konta IBAN numurs:</i> <i>Banka:</i> <i>Kam:</i> <i>Konta turētāja vārds:</i> <i>Konta IBAN numurs:</i> <i>Banka:</i>
<input type="checkbox"/> C19. Norādīt šādu sīkāku informāciju, ja maksājums veikts skaidrā naudā: <input type="checkbox"/> Kurš kam samaksājis naudu, kur un kad tas notika? <input type="checkbox"/> Kāds maksājumu apliecināošs dokuments izdots (kases čeks utt.)? <input type="checkbox"/> C20. Vai ir pierādījums trešo personu maksājumiem? Ja jā, C40. lodziņā norādīt sīkāku informāciju <input type="radio"/> Jā <input type="radio"/> Nē
Pasūtījuma veikšana
<input type="checkbox"/> C21. Sniegt visu pieejamo informāciju par personu, kura veikusi pasūtījumu, kā pasūtījums veikts un kā notikusi saziņa starp piegādātāju un klientu.
Preces, uz kurām attiecas īpaši režīmi / konkrētas procedūras
Atzīmēt ar ķeksīti attiecīgo lodziņu un ierakstīt savu jautājumu C40. lodziņā
<input type="checkbox"/> C22. Trijstūra darījumi.
<input type="checkbox"/> C23. Peļņas daļas režīms.
<input type="checkbox"/> C24. Preču tālpārdošana
<input type="checkbox"/> uz ko attiecas Savienības režīms
<input type="checkbox"/> uz ko attiecas importa režīms
<input type="checkbox"/> C25. Jauni transportlīdzekļi, kas pārdoti personām, kuras nav nodokļa maksātāji.
<input type="checkbox"/> C26. Atbrīvojums saskaņā ar muitas procedūru 42XX / 63XX.

C27. Gāze un elektroenerģija.

C28. Režīms preču piegādei uz noliktavu.

C29. Citas:

Pakalpojumi, uz kuriem attiecas konkrēti noteikumi

Atzīmēt ar ķeksīti attiecīgo lodziņu un ierakstīt savu jautājumu C40. lodziņā

C30. Starpnieku pakalpojumu sniegšana.

C31. Ar nekustamo īpašumu saistītu pakalpojumu sniegšana.

C32. Pasažieru pārvadājuma pakalpojumu sniegšana.

C33. Preču transportēšanas pakalpojumu sniegšana.

C34. Kultūras, mākslas, sporta, zinātnes, izglītības, izklaides pakalpojumu un līdzīgu pakalpojumu sniegšana, palīgpakalpojumu sniegšana saistībā ar transportēšanu, kustamā īpašuma novērtēšana un darbs ar kustamo materiālo īpašumu.

C35. Tādu restorānu un ēdināšanas pakalpojumu sniegšana, kuri nav norādīti C37. punktā.

C36. Transportlīdzekļu nomas pakalpojumu sniegšana.

C37. Restorānu un ēdināšanas pakalpojumu sniegšana patēriņam uz kuģiem, gaisakuģos vai vilcienos.

C38. Pakalpojumu sniegšana:

uz ko attiecas ārpussavienības režīms

uz ko attiecas Savienības režīms

C39. Pakalpojumi, kuriem piemēro noteikumus par faktisko lietošanu un izmantošanu.

C40. Situāciju skaidrojoša informācija un citi jautājumi

C41. Lodziņš atbildēm brīvā tekstā

D) DOKUMENTU PIEPRASĪJUMS

Pievienot šādu dokumentu kopijas (summu un periodu vajadzības gadījumā sk. B12. un B13. daļā)

Par šo dokumentu ir vienojusies Eiropas Savienība un Apvienotā Karaliste, un tas ir tikai informācijai. Līdz dokumenta piemērošanas dienai no tā nevar atvasināt nekādas tiesības. Pantu numerācija ir provizoriska.

<input type="checkbox"/> D1. Rēķini	<input type="radio"/> <i>Pievienota</i>	<input type="radio"/> <i>Nav pieejami</i>
<input type="checkbox"/> D2. Līgumi	<input type="radio"/> <i>Pievienota</i>	<input type="radio"/> <i>Nav pieejami</i>
<input type="checkbox"/> D3. Pasūtījumi	<input type="radio"/> <i>Pievienota</i>	<input type="radio"/> <i>Nav pieejami</i>
<input type="checkbox"/> D4. Maksājumus apliecinājoši dokumenti	<input type="radio"/> <i>Pievienota</i>	<input type="radio"/> <i>Nav pieejami</i>
<input type="checkbox"/> D5. Pārvadājumu dokumenti	<input type="radio"/> <i>Pievienota</i>	<input type="radio"/> <i>Nav pieejami</i>
<input type="checkbox"/> D6. Nodokļa maksātāja kreditoru virsgrāmata pieprasītājā valstī	<input type="radio"/> <i>Pievienota</i>	<input type="radio"/> <i>Nav pieejama</i>
<input type="checkbox"/> D7. Nodokļa maksātāja debitoru virsgrāmata pieprasītājā valstī	<input type="radio"/> <i>Pievienota</i>	<input type="radio"/> <i>Nav pieejama</i>
<input type="checkbox"/> C8. Reģistri par preču piegādi uz noliktavu	<input type="radio"/> <i>Pievienota</i>	<input type="radio"/> <i>Nav pieejami</i>
No <input type="checkbox"/> Līdz <input type="checkbox"/>		
<input type="checkbox"/> D9. Reģistri par vienas pieturas aģentūru / importa vienas pieturas aģentūru	<input type="radio"/> <i>Pievienota</i>	<input type="radio"/> <i>Nav pieejami</i>
No <input type="checkbox"/> Līdz <input type="checkbox"/>		
<input type="checkbox"/> D10. Bankas kontu izraksti	<input type="radio"/> <i>Pievienota</i>	<input type="radio"/> <i>Nav pieejami</i>
No <input type="checkbox"/> Līdz <input type="checkbox"/>		
<input type="checkbox"/> D11. Citi	<input type="radio"/> <i>Pievienota</i>	<input type="radio"/> <i>Nav pieejami</i>

E. SPONTĀNA INFORMĀCIJAS SNIEGŠANA (VISPĀRĪGA)

E1. No nodokļa maksātāja uzskaites nosūtītājā valstī var secināt, ka nodokļa maksātājam vajadzētu būt reģistrētam saņēmējā valstī.

E2. Saskaņā ar nodokļa maksātāja nosūtītājā valstī uzskaiti preces / pakalpojumus šim nodokļa maksātājam piegādājis/sniedzis nodokļa maksātājs saņēmējā valstī, taču par to nav pieejama informācija no *VIES*/muitas vai citu avotu datiem.

E3. Saskaņā ar nodokļa maksātāja uzskaiti nosūtītājā valstī par precēm, kas piegādātas uz saņēmēju valsti, jāmaksā PVN, taču par to nav ievadīti dati *VIES*/muitas vai citu avotu datos.

E4. Saskaņā ar *VIES*/muitas vai citu avotu datiem nodokļa maksātājs saņēmējā valstī veicis piegādes nodokļa maksātājam nosūtītājā valstī, bet nodokļa maksātājs nosūtītājā valstī (izvēlēties atbilstoši):

nav deklarējis preču iegādi / pakalpojumu saņemšanu;

noliedz preču iegādi / pakalpojumu saņemšanu.

<input type="checkbox"/> E5. Saskaņā ar nodokļa maksātāja uzskaiti nosūtītājā valstī par pakalpojumiem, kas sniegti saņēmējā valstī, jāmaksā PVN.		
<input type="checkbox"/> E6. Situāciju skaidrojoša informācija un papildu informācija:		
<input type="checkbox"/> E7. Pievienoju manā rīcībā esošo rēķinu kopijas.		
F) "PAZUDUŠĀ TIRGOTĀJA" KRĀPNIECISKA DARBĪBA: REĢISTRĀCIJAS KONTROLE / DARĪJUMDARBĪBA		
A) Uzņēmuma identifikācijas dati		
Pieprasītāja iestāde	Pieprasījuma saņēmēja iestāde	Pieprasījuma saņēmēja iestāde¹⁵⁰
F1. PVN identifikācijas numurs (ja nav, tad nodokļa maksātāja identifikācijas numurs) PVN identifikācijas numurs:	F1. PVN identifikācijas numurs (ja nav, tad nodokļa maksātāja identifikācijas numurs) <input type="radio"/> Aizpildīt <input type="radio"/> Apstiprināt PVN identifikācijas numurs:	<input type="radio"/> Apstiprinu <input type="radio"/> Neapstiprinu PVN identifikācijas numurs:
<input type="checkbox"/> PVN identifikācijas numurs nav pieejams	<input type="checkbox"/> PVN identifikācijas numurs nav pieejams	<input type="checkbox"/> PVN identifikācijas numurs nav pieejams
Nodokļa maksātāja identifikācijas numurs:	Nodokļa maksātāja identifikācijas numurs:	Nodokļa maksātāja identifikācijas numurs:
F2. Vārds, uzvārds / nosaukums	F2. Vārds, uzvārds / nosaukums <input type="radio"/> Aizpildīt <input type="radio"/> Apstiprināt	<input type="radio"/> Apstiprinu <input type="radio"/> Neapstiprinu Vārds, uzvārds / nosaukums:
F3. Adrese	F3. Adrese <input type="radio"/> Aizpildīt <input type="radio"/> Apstiprināt	<input type="radio"/> Apstiprinu <input type="radio"/> Neapstiprinu Adrese:

150 Šajā trešajā slejā pieprasījuma saņēmēja iestāde vai nu ieraksta informāciju, ko pieprasījusi pieprasītāja iestāde (ar ķeksīti atzīmēts lodziņš "aizpildīt" otrajā slejā), vai apstiprina pieprasītājas iestādes sniegtās informācijas patiesumu (ar ķeksīti atzīmēts lodziņš "apstiprināt" un otrajā slejā ir sniegta informācija).

F4. Šādi datumi formātā (GGGG/MM/DD):	F4. Šādi datumi formātā (GGGG/MM/DD): <input type="radio"/> Aizpildīt <input type="radio"/> Apstiprināt	 <input type="radio"/> Apstiprinu <input type="radio"/> Neapstiprinu
a) kad piešķirts PVN / nodokļa maksātāja identifikācijas numurs	a) kad piešķirts PVN / nodokļa maksātāja identifikācijas numurs	a) kad piešķirts PVN / nodokļa maksātāja identifikācijas numurs
b) kad anulēts PVN / nodokļa maksātāja identifikācijas numurs	b) kad anulēts PVN / nodokļa maksātāja identifikācijas numurs	b) kad anulēts PVN / nodokļa maksātāja identifikācijas numurs
c) inkorporācijas datums	c) inkorporācijas datums	c) inkorporācijas datums
F5. Īpašnieki, līdzīpašnieki, partneri, starpnieki, ieinteresētās personas vai personas, kurām ir citas tiesības uzņēmumā	F5. Īpašnieki, līdzīpašnieki, partneri, starpnieki, ieinteresētās personas vai personas, kurām ir citas tiesības uzņēmumā <input type="radio"/> Aizpildīt <input type="radio"/> Apstiprināt	 <input type="radio"/> Apstiprinu <input type="radio"/> Neapstiprinu
a) Vārds, uzvārds	a) Vārds, uzvārds	a) Vārds, uzvārds
b) Adrese	b) Adrese	b) Adrese
c) Dzimšanas datums	c) Dzimšanas datums	c) Dzimšanas datums
d) Valstspiederība	d) Valstspiederība	d) Valstspiederība
F6. Vadītāji/direktori	F6. Vadītāji/direktori <input type="radio"/> Aizpildīt <input type="radio"/> Apstiprināt	 <input type="radio"/> Apstiprinu <input type="radio"/> Neapstiprinu
a) Vārds, uzvārds	a) Vārds, uzvārds	a) Vārds, uzvārds
b) Adrese	b) Adrese	b) Adrese

c) Dzimšanas datums	c) Dzimšanas datums	c) Dzimšanas datums
d) Valstspiederība	d) Valstspiederība	d) Valstspiederība
B) Pieprasītā informācija		
<input type="checkbox"/> F7. Vai F 5. un F 6. punktā minētās personas (ar dzimšanas datumu, ja tas zināms) ir reģistrētas kādā no jūsu datubāzēm?	<input type="radio"/> Jā <input type="radio"/> Nē	
<input type="checkbox"/> F 8. Vai attiecīgās F 5. un F 6. punktā minētās personas ir sodītas par finanšu pārkāpumiem?	<input type="checkbox"/> Informāciju nevar sniegt juridisku iemeslu dēļ. <input type="radio"/> Jā <input type="radio"/> Nē	
<input type="checkbox"/> F 9. Vai attiecīgās F5. un F6. daļā minētās personas ir bijušas iesaistītas "pazudušā tirgotāja" krāpnieciskajā darbībā vai citādā krāpšanā?	<input type="checkbox"/> Informāciju nevar sniegt juridisku iemeslu dēļ. <input type="radio"/> Jā <input type="radio"/> Nē	
<input type="checkbox"/> F10. Vai attiecīgo F 5. un F 6. punktā minēto personu dzīvesvieta ir norādītajā adresē, vai arī tās ir saistītas ar norādīto adresi?	<input type="radio"/> Jā <input type="radio"/> Nē	
<input type="checkbox"/> F11. Vai minētā adrese ir dzīvesvietas/uzņēmuma/pagaidu uzturēšanās/grāmatveža/cita adrese?	<input type="radio"/> Jā <input type="radio"/> Nē	
<input type="checkbox"/> F12. Kāda darījumdarbība tiek veikta?		
<input type="checkbox"/> F13. Vai ir aizdomas, ka uzņēmums nepilda nodokļu saistības?	<input type="radio"/> Jā <input type="radio"/> Nē	
<input type="checkbox"/> F14. Kāds ir PVN identifikācijas numura anulēšanas iemesls?		
<input type="checkbox"/> F 15. Norādīt ikvienu saistīto uzņēmumu ¹⁵¹ , arī šo uzņēmumu PVN identifikācijas numuru, un ikvienu viedokli par šo uzņēmumu uzticamību.		
<input type="checkbox"/> F16. Sniegt sīkāku informāciju par zināmajiem bankas kontiem, kas pieder uzņēmumam pieprasījuma saņēmējā		

151 Tie ir visi uzņēmumi, kuriem ir kopīgi vadītāji vai cita juridiska, ekonomiska vai finansiāla saikne ar A) sadaļā minēto uzņēmumu.

Par šo dokumentu ir vienojusies Eiropas Savienība un Apvienotā Karaliste, un tas ir tikai informācijai. Līdz dokumenta piemērošanas dienai no tā nevar atvasināt nekādas tiesības. Pantu numerācija ir provizoriska.

valstī un citiem ar to saistītiem uzņēmumiem.	
<input type="checkbox"/> F17. Sniegt kopsavilkuma paziņojumā vai muitas deklarācijās norādīto informāciju par preču/pakalpojumu piegādēm/iegādēm par šādu/šādiem gadu/gadiem:	
<input type="checkbox"/> F18. Norādīt PVN deklarācijās minēto informāciju / informāciju par attiecīgā/attiecīgo gada/gadu maksājumiem:	
<input type="checkbox"/> F19. Papildu piezīmes:	

G) SPONTĀNA INFORMĀCIJAS SNIEGŠANA ("PAZUDUŠĀ TIRGOTĀJA" KRĀPNIECISKA DARBĪBA)	
Sūtītāja iestāde	Saņēmēja iestāde
Uzņēmuma identifikācijas dati G1. PVN identifikācijas numurs (ja nav, tad nodokļa maksātāja identifikācijas numurs) PVN identifikācijas numurs: <input type="checkbox"/> PVN identifikācijas numurs nav pieejams	Uzņēmuma identifikācijas dati G1. PVN identifikācijas numurs (ja nav, tad nodokļa maksātāja identifikācijas numurs) PVN identifikācijas numurs: <input type="checkbox"/> PVN identifikācijas numurs nav pieejams
Nodokļa maksātāja identifikācijas numurs:	Nodokļa maksātāja identifikācijas numurs:
G2. Vārds, uzvārds / nosaukums	G2. Vārds, uzvārds / nosaukums
G3. Adrese	G3. Adrese
G4. Šādi datumi formātā (GGGG/MM/DD):	G4. Šādi datumi formātā (GGGG/MM/DD):
a) kad piešķirts PVN / nodokļa maksātāja identifikācijas numurs	a) kad piešķirts PVN / nodokļa maksātāja identifikācijas numurs
b) kad anulēts PVN / nodokļa maksātāja identifikācijas numurs	b) kad anulēts PVN / nodokļa maksātāja identifikācijas numurs
c) inkorporācijas datums	c) inkorporācijas datums
G5. Īpašnieki, līdzīpašnieki, partneri, starpnieki, ieinteresētās personas vai personas, kurām ir citas tiesības uzņēmumā	G5. Īpašnieki, līdzīpašnieki, partneri, starpnieki, ieinteresētās personas vai personas, kurām ir citas tiesības uzņēmumā
a) Vārds, uzvārds	a) Vārds, uzvārds
b) Adrese	b) Adrese
c) Dzimšanas datums	c) Dzimšanas datums
d) Valstspiederība	d) Valstspiederība

G6. Vadītāji, direktori	G6. Vadītāji, direktori
a) Vārds, uzvārds	a) Vārds, uzvārds
b) Adrese	b) Adrese
c) Dzimšanas datums	c) Dzimšanas datums
d) Valstspiederība	d) Valstspiederība
Papildu piezīmes	

H) ATSAUKSME¹⁵²

Rezultāti, kas saistīti ar sniegto informāciju:

1) Sniegtās informācijas:

rezultāts bija PVN vai citu nodokļu pārrēķins. Sniegt sīkāku informāciju par pārrēķinātā nodokļa veidu un summu:

Nodokļa veids:

Pārrēķins:

Sods:

- rezultāts bija reģistrācija PVN maksājumiem.
- rezultāts bija PVN maksātāja reģistrācijas anulēšana.
- rezultāts bija PVN identifikācijas numura anulēšana VIES vai PVN maksātāju reģistrā.
- rezultāts bija labojumi PVN deklarācijās.
- rezultāts bija izpēte birojā.
- rezultāts bija jaunas revīzijas procedūras sākšana vai informācija tika izmantota notiekošā revīzijā.
- rezultāts bija krāpšanas izmeklēšana.
- rezultāts bija informācijas pieprasījums.
- rezultāts bija atrašanās administratīvajā birojā vai līdzdalība administratīvā procedūrā.

152 Sniedz kompetentā iestāde, kura saņem informāciju.”

rezultāts bija daudzpusējā pārbaude (MLC).

rezultāts bija citas darbības:

rezultātā netika veiktas nozīmīgas darbības.

2. Citas piezīmes:

Nosūtīšanas datums:

3. iedaļa. Palīdzība piedziņā

3.1. pants. Komunikācija

Pieprasījums, kas nosūtīts, izmantojot elektroniskus līdzekļus, protokola III sadaļas piemērošanai, tiek sūtīts starp CCN pastkastēm, kas izveidotas tā veida nodoklim vai nodevai, uz kuru attiecas pieprasījums, ja vien pieteikuma iesniedzējas valsts un pieprasījuma saņēmējas valsts centrālais koordinācijas birojs nevienojas, ka pieprasījumiem, kas attiecas uz dažādu veidu nodokļiem un nodevām var izmantot vienu no pastkastēm.

Tomēr, ja dokumentu paziņošanas pieprasījums attiecas uz vairāk nekā viena veida nodokļiem vai nodevām, pieteikuma iesniedzēja iestāde nosūta šo pieprasījumu uz pastkasti, kas izveidota vismaz vienam no paziņojamajos dokumentos minētajiem prasījumu veidiem.

3.2. pants. Īstenošanas noteikumi attiecībā uz vienoto instrumentu, kas atļauj izpildi pieprasījuma saņēmējā valstī

1. Protokola 2. panta 1. punkta b) apakšpunktā minētos administratīvos sodus, soda naudas, maksas un uzrēķinus, kā arī procentus un izmaksas, kas saskaņā ar pieteikuma iesniedzējā valstī spēkā esošajiem noteikumiem var būt veicami no dienas, kad izdots sākotnējais instruments, kurš atļauj izpildi, līdz dienai pirms dienas, kad tiek nosūtīts piedziņas pieprasījums, var pievienot vienotajam instrumentam, kas atļauj izpildi pieprasījuma saņēmējā valstī.

2. Vienoto instrumentu, kurš atļauj izpildi pieprasījuma saņēmējā valstī, var izdot attiecībā uz vairākiem prasījumiem un vairākām personām, kas atbilst sākotnējam instrumentam vai instrumentiem, kuri atļauj izpildi pieteikuma iesniedzējā valstī.

3. Ciktāl sākotnējie instrumenti, kas atļauj izpildi attiecībā uz vairākiem prasījumiem pieteikuma iesniedzējā valstī, jau ir aizstāti ar vispārēju instrumentu, kas atļauj izpildi attiecībā uz visiem šiem prasījumiem minētajā valstī, vienotais instruments, kas atļauj izpildi pieprasījuma saņēmējā valstī, var pamatoties vai nu uz sākotnējo instrumentu, kas atļauj izpildi pieteikuma iesniedzējā valstī, vai uz vispārējo instrumentu, kurā pārgrupēti šie sākotnējie instrumenti pieprasījuma iesniedzējā valstī.

4. Ja sākotnējā instrumentā, kas minēts 2. punktā, vai vispārējā instrumentā, kurš minēts 3. punktā, ietverti vairāki prasījumi, no kuriem viens vai vairāki jau ir iekasēti vai piedzīti, vienotais

instrumentu, kas atļauj izpildī pieprasījuma saņēmējā valstī, attiecas tikai uz tādiem prasījumiem, kuriem ir pieprasīta palīdzība to piedziņā.

5. Ja sākotnējā instrumentā, kas minēts 2. punktā, vai vispārējā instrumentā, kurš minēts 3. punktā, ietverti vairāki prasījumi, pieteikuma iesniedzēja iestāde var uzskaitīt šos prasījumus atsevišķos vienotajos instrumentos, kas atļauj izpildī pieprasījuma saņēmējā valstī, atbilstoši ar konkrēto nodokli saistītajai kompetences sadalei konkrēto piedziņas biroju starpā pieprasījuma saņēmējā valstī.

6. Ja pieprasījumu nevar nosūtīt CCN tīklā un nosūta pa pastu, tad vienoto instrumentu, kas atļauj izpildī pieprasījuma saņēmējā valstī, paraksta pieteikuma iesniedzējas iestādes amatpersona, kas ir pienācīgi pilnvarota.

3.3. pants. Piedzenamo summu konversija

1. Pieteikuma iesniedzēja iestāde prasījuma summu izteic pieteikuma iesniedzējas valsts valūtā un pieprasījuma saņēmējas valsts valūtā.

2. Attiecībā uz pieprasījumiem, kas nosūtīti Apvienotajai Karalistei, valūtas maiņas kurss, ko izmanto saistībā ar palīdzību piedziņā, ir maiņas kurss, ko Eiropas Centrālā banka publicējusi dienā pirms dienas, kad nosūtīts pieprasījums. Ja minētajā dienā šāds kurss nav pieejams, tad izmanto pēdējo maiņas kursu, kuru Eiropas Centrālā banka publicējusi pirms pieprasījuma nosūtīšanas dienas.

Pieprasījumiem, kas nosūtīti uz dalībvalsti, maiņas kurss, ko izmanto saistībā ar palīdzību piedziņā, ir maiņas kurss, ko dienā pirms dienas, kad nosūtīts pieprasījums, publicējusi Anglijas Banka. Ja minētajā dienā šāds kurss nav pieejams, tad izmanto pēdējo maiņas kursu, ko pirms pieprasījuma nosūtīšanas dienas publicējusi Eiropas Centrālā banka.

3. Lai protokola 2. panta 30. punktā minēto prasījuma koriģēto summu konvertētu pieprasījuma saņēmējas iestādes valsts valūtā, pieteikuma iesniedzēja iestāde izmanto tās sākotnējā pieprasījumā izmantoto maiņas kursu.

3.4. pants. Piedzīto summu pārskaitīšana

1. Piedzīto summu pārskaitīšanu veic divu mēnešu laikā pēc piedziņas veikšanas dienas, ja vien valstis savā starpā nevienojas citādi.

2. Tomēr, ja piedziņas pasākumi, ko veic pieprasījuma saņēmēja iestāde, tiek apstrīdēti tāda iemesla dēļ, par ko nav atbildīga pieteikuma iesniedzēja valsts, tad pieprasījuma saņēmēja iestāde var aizturēt jebkuru summu pārskaitīšanu, kas piedzītas saistībā ar pieteikuma iesniedzējas valsts prasījumu, līdz strīda atrisināšanai, ja vienlaikus ir izpildīti šādi nosacījumi:

- (a) pieprasījuma saņēmēja iestāde uzskata, ka ir iespējams, ka šīs apstrīdēšanas iznākums būs attiecīgajai pusei labvēlīgs; un
- (b) pieteikuma iesniedzēja iestāde nav paziņojusi, ka tā atmaksās summas, kas jau nosūtītas, ja minētās apstrīdēšanas iznākums būs attiecīgajai pusei labvēlīgs.

3. Ja pieteikuma iesniedzēja iestāde saskaņā ar otrā punkta b) apakšpunktu ir paziņojusi, ka veiks atmaksu, tā viena mēneša laikā no atmaksas pieprasījuma saņemšanas atļdzina piedzītās

summas, ko pieprasījuma saņēmēja iestāde jau ir pārskaitījusi. Jebkādu citu kompensāciju, kas jāveic, šādā gadījumā sedz tikai pieprasījuma saņēmēja iestāde.

3.5. pants. Piedzīto summu atmaksa

Pieprasījuma saņēmēja iestāde paziņo pieteikuma iesniedzējas iestādei ikvienu darbību, kas veikta pieprasījuma saņēmējā iestādē, lai atmaksātu piedzītās summas vai veiktu kompensāciju saistībā ar apstrīdēto prasījumu piedziņu, tūlīt pēc tam, kad pieprasījuma saņēmēja iestāde ir informēta par šādu darbību.

Pieprasījuma saņēmēja iestāde iespēju robežās iesaista pieteikuma iesniedzēju iestādi procedūrās, kas skar summu atmaksāšanas un kompensācijas izmaksāšanas nokārtošanu. Ja saņemts pamatots pieprasījums no pieprasījuma saņēmējas iestādes, tad pieteikuma iesniedzēja iestāde divu mēnešu laikā no šāda pieprasījuma saņemšanas pārskaita atmaksātās summas un izmaksāto kompensāciju.

3.6. pants. Standarta veidlapas

1. Par protokola 23. pantā minēto vienoto paziņošanas veidlapu, ko pievieno paziņošanas pieprasījumam, valstis izmanto veidlapu, kas izveidota saskaņā ar A paraugu.
2. Protokola 27. pantā minētajam vienotajam instrumentam, kas atļauj izpildi pieprasījuma saņēmējā valstī un ko pievieno piedziņas pieprasījumam vai piesardzības pasākumu pieprasījumam, vai protokola 2. panta 30. punktā minētajam pārskatītajam vienotajam instrumentam, kurš atļauj izpildi pieprasījuma saņēmējā valstī, valstis izmanto veidlapu, kas izveidota saskaņā ar B paraugu.
3. Protokola 20. pantā minētajam informācijas pieprasījumam valstis izmanto veidlapu, kas izveidota saskaņā ar C paraugu.
4. Protokola 23. pantā minētajam paziņošanas pieprasījumam valstis izmanto veidlapu, kas izveidota saskaņā ar D paraugu.
5. Protokola 25. un 31. pantā minētajam piedziņas pieprasījumam vai piesardzības pasākumu pieprasījumam valstis izmanto veidlapu, kas izveidota saskaņā ar E paraugu.
6. Ja veidlapas nosūta, izmantojot elektroniskus līdzekļus, tās struktūru un izkārtojumu var pielāgot elektroniskās saziņas sistēmas prasībām un iespējām ar noteikumu, ka tajā ietvertais datu kopums un informācija netiek būtiski mainīti salīdzinājumā ar tālāk dotajiem paraugiem.

A paraugs

Vienotā paziņošanas veidlapa, ar ko sniedz informāciju par paziņojamo(-ajiem) dokumentu(-iem)

(nosūtāma paziņošanas adresātam) ⁽¹⁾

Šis dokuments ir pavaddokuments dokumentam(-iem), ko ar šo paziņo kompetentā iestāde šādā valstī: [pieprasījuma saņēmējas valsts nosaukums].

Šis paziņojums attiecas kompetento iestāžu dokumentiem šādā valstī: [pieteikuma iesniedzējas valsts nosaukums], kas lūgusi paziņošanas palīdzību saskaņā ar 23. pantu Eiropas Savienības un Apvienotās Karalistes Protokolā par administratīvo sadarbību un krāpšanas apkarošanu pievienotās vērtības nodokļa jomā un par savstarpēju palīdzību prasījumu piedziņā saistībā ar nodokļiem un nodevām.

A. PAZIŅOŠANAS ADRESĀTS

- Nosaukums / vārds, uzvārds

- Adrese (zināma vai pieņēmums):

- Citi būtiski adresāta identifikācijas dati:

B. PAZIŅOŠANAS MĒRĶIS

Šis paziņošanas mērķis ir:

- informēt adresātu par dokumentu(-iem), kam pievienots šis dokuments.
- pārtraukt noilgumu attiecībā uz paziņotajā(-ajos) dokumentā(-os) minēto(-ajiem) prasījumu(-iem).
- apstiprināt adresātam tā pienākumu samaksāt D punktā minētās summas.

Lūdzam ņemt vērā, ka gadījumā, ja šīs summas netiek samaksātas, iestādes var veikt izpildes un/vai piesardzības pasākumus, lai nodrošinātu prasījuma(-u) piedziņu. Tas var radīt papildu izmaksas, ko iekasē no adresāta.

Jūs esat šīs paziņošanas adresāts, jo jūs uzskata par:

- galveno parādnieku
 - solidāro parādnieku
 - personu, kura nav (solidārais) parādnieks un kura ir atbildīga par nodokļu, nodevu un citu pasākumu vai citu prasījumu saistībā ar šiem nodokļiem, nodevām un citiem pasākumiem izpildi saskaņā ar spēkā esošajiem pieteikuma iesniedzējas valsts tiesību aktiem
 - personu, kura nav (solidārais) parādnieks un kuras valdījumā ir aktīvi, kas pieder (solidārajam) parādniekam vai jebkurai citai atbildīgajai personai, vai kura ir parādā (solidārajam) parādniekam vai jebkurai citai atbildīgajai personai
 - trešo personu, kuras intereses var skart pret citām personām vērsti izpildes pasākumi
- (Šo informāciju sniedz, ja paziņošanas adresāts ir persona, kura nav (solidārais) parādnieks un kuras valdījumā ir aktīvi, kas pieder (solidārajam) parādniekam vai jebkurai citai atbildīgajai personai, vai kura ir parādā (solidārajam) parādniekam vai jebkurai citai atbildīgajai personai, vai arī trešā persona, kuras intereses var skart pret citām personām vērsti izpildes pasākumi:

Paziņotie dokumenti attiecas uz prasījumiem par nodokļiem un nodevām, par kurām atbildīga(-as) šāda(-as) persona(-as):

- galvenais parādnieks: [nosaukums / vārds, uzvārds un adrese (zināma vai pieņēmums)]
- solidārais parādnieks: [nosaukums / vārds, uzvārds un adrese (zināma vai pieņēmums)]

persona, kura nav (solidārais) parādnieks un kura ir atbildīga par nodokļu, nodevu un citu pasākumu vai citu prasījumu saistībā ar šiem nodokļiem, nodevām un citiem pasākumiem izpildi saskaņā ar spēkā esošajiem pieteikuma iesniedzējas valsts tiesību aktiem: [nosaukums / vārds, uzvārds un adrese (zināma vai pieņēmums)].

Pieteikuma iesniedzējas valsts (pieteikuma iesniedzējas valsts nosaukums) pieteikuma iesniedzēja iestāde ir aicinājusi pieprasījuma saņēmējas valsts (pieprasījuma saņēmējas valsts nosaukums) kompetentās iestādes veikt paziņošanu līdz [datums]. Lūdzam ņemt vērā, ka šis datums nav konkrēti saistīts ar kādu noilgumu.

C. PAR PAZIŅOJAMO(-AJIEM) DOKUMENTU(-IEM) ATBILDĪGAIS(-IE) BIROJS(-I)

Birojs, kas atbildīgs par pievienoto(-ajiem) dokumentu(-iem):

- Nosaukums:
- Adrese:
- Cita kontaktinformācija:
- Valoda(-as), kurā(-ās) var sazināties ar šo biroju:

Sīkāku informāciju par paziņojamo(-ajiem) dokumentu(-iem) un/vai saistību apstrīdēšanas iespējām var saņemt

iepriekš minētajā birojā, kas atbildīgs par pievienoto(-ajiem) dokumentu(-iem), un/vai

turpmāk norādītajā birojā:

- Nosaukums:
- Adrese:
- Cita kontaktinformācija:
- Valoda(-as), kurā(-ās) var sazināties ar šo biroju:

D. PAZIŅOJAMĀ(-O) DOKUMENTA(-U) APRAKSTS

Dokuments [numurs]

- Atsauces numurs:
- Reģistrācijas datums:
- Paziņojamā dokumenta būtība:
 - Nodokļa summas novērtējums
 - Maksājuma rīkojums
 - Lēmums pēc administratīvas pārsūdzības
 - Cits administratīvs dokuments:
 - [Tiesas] spriedums vai rīkojums:
 - Cits tiesas dokuments:
- Attiecīgā(-o) prasījuma(-u) nosaukums (pieteikuma iesniedzējas valsts valodā):
- Attiecīgā(-o) prasījuma(-u) būtība:

— Attiecīgā(-o) prasījuma(-u) summa:

- Pamatsumma:
- Administratīvās sankcijas un soda naudas:
- Procentu maksājumi līdz [datums]:
- Izmaksas līdz [datums]:
- Maksas par izziņām vai tamlīdzīgiem dokumentiem, ko izdod saistībā ar administratīvām procedūrām, kuras saistītas ar [x]. punktā minēto prasījumu:
- Šā(šo) prasījuma(-u) kopsumma:

— [x]. punktā minētā summa jāatlīdzina:

- līdz:
- [skaits] dienu laikā pēc dienas, kad saņemts šis paziņojums
- nekavējoties
- Maksājuma saņēmējs:
 - Konta turētājs:
 - Starptautiskais bankas konta numurs (IBAN):
 - Bankas identifikācijas kods (BIC):
 - Bankas nosaukums:
- Atsauce, kas jānorāda, veicot maksājumu:
- Adresāts var atbildēt uz dokumentu(-iem), ko ar šo paziņo.
 - Pēdējā diena atbildes iesniegšanai:
 - Laikposms atbildes sniegšanai:
 - Tās iestādes nosaukums un adrese, kurai var nosūtīt atbildi:
- Iespēja apstrīdēt:
 - Prasījuma vai paziņotā(-o) dokumenta(-u) iespējamās apstrīdēšanas laikposms jau ir noslēdzies.
 - Pēdējā diena prasījuma apstrīdēšanai:
 - Laikposms prasījuma apstrīdēšanai: [dienu skaits]
 - no dienas, kad saņemts šis paziņojums.
 - no paziņotā(-o) dokumenta (-u) reģistrācijas
 - no cita datuma:
 - Tās iestādes nosaukums un adrese, kur jāiesniedz apstrīdēšanas pieteikums:
Lūdzam ņemt vērā, ka strīdi par prasījumu, par instrumentu, kas atļauj izpildi, vai jebkuru citu dokumentu, kuru ir izdevušas pieteikuma iesniedzējas valsts [pieteikuma iesniedzējas valsts nosaukums] iestādes, saskaņā ar iepriekš minētā Eiropas Savienības un Apvienotās karalistes protokola 29. pantu ir pieteikuma iesniedzējas valsts [norādīt pieteikuma iesniedzēju valsti] kompetento iestāžu kompetencē.
Jebkurus šādus strīdus risina, ievērojot procesuālos un valodu lietojuma noteikumus, ko piemēro pieteikuma iesniedzējā valstī [pieteikuma iesniedzējas valsts nosaukums].
 - Lūdzam ņemt vērā, ka piedziņas izpildi var uzsākt, pirms beidzies prasījuma apstrīdēšanas laikposms.
- Cita informācija:
”

(¹) Kursīvā rakstītie ir izvēles elementi.

B paraugs

Vienotais instruments, kas atļauj to prasījumu izpildi, uz kuriem attiecas 27. pants Eiropas Savienības un Apvienotās Karalistes Protokolā par administratīvo sadarbību un krāpšanas apkarošanu pievienotās vērtības nodokļa jomā un par savstarpēju palīdzību prasījumu piedziņā saistībā ar nodokļiem un nodevām (¹)

VIENOTAIS INSTRUMENTS, KAS ATĻAUJ PRASĪJUMU IZPILDI

— Izdošanas datums:

— Atsauces numurs:

PĀRSTRĀDĀTAIS VIENOTAIS INSTRUMENTS, KAS ATĻAUJ PRASĪJUMU IZPILDI

— Sākotnējā vienotā instrumenta izdošanas datums:

— Pārstrādāšanas datums:

— Pārstrādāšanas pamatojums:

[tiesas nosaukums] [datums] spriedums vai rīkojums

[datums] administratīvais lēmums

— Atsauces numurs:

Valsts, kurā izdots šis dokuments: [pieteikuma iesniedzējas valsts nosaukums]

Pieprasījuma saņēmējas valsts veikto piedziņas pasākumu pamats ir:

vienotais instruments, kas atļauj izpildi saskaņā ar iepriekšminētā protokola 27. pantu.

pārstrādātais vienotais instruments, kas atļauj izpildi saskaņā ar iepriekšminētā protokola 30. pantu (lai ņemtu vērā minētā protokola 29. panta 1. punkta minētās kompetētās struktūras lēmumu).

Šis dokuments ir vienots instruments, kas atļauj izpildi (tostarp veikt piesardzības pasākumus). Tas attiecas uz turpmāk minēto(-ajiem) prasījumu(-iem), kas vēl joprojām nav atlīdzināts pieteikuma iesniedzējā valstī [pieteikuma iesniedzējas valsts nosaukums]. Par sākotnējo instrumentu, ar ko atļauj šā(šo) prasījuma(-u) izpildi, ir paziņots, ciktāl tas nepieciešams saskaņā ar pieteikuma iesniedzējas valsts [pieteikuma iesniedzējas valsts nosaukums] tiesību aktiem.

Strīdi saistībā ar prasījumu(-iem) saskaņā ar iepriekš minētā protokola 29. pantu ir pieteikuma iesniedzējas valsts [pieteikuma iesniedzējas valsts nosaukums] kompetento struktūru kompetencē. Jebkuru šādu lietu iesniedz šajās struktūrās saskaņā ar pieteikuma iesniedzējā valstī [pieteikuma iesniedzējas valsts nosaukums] spēkā esošajiem procesālajiem un valodu lietojuma noteikumiem.

ATTIECĪGĀS(-O) PERSONAS(-U) UN PRASĪJUMA(-U) APRAKSTS

Prasījuma(-u) identifikācija [numurs]:

1. Atsauce:

2. Attiecīgā(-o) prasījuma(-u) būtība:

3. Attiecīgais nodoklis/nodeva:

4. Attiecīgais laikposms vai datums:

5. Prasījuma reģistrācijas datums:

6. Datums, no kura ir iespējama piedziņa:

7. Attiecīgā prasījuma summa, kas vēl jāmaksā:

pamatsumma:

administratīvās sankcijas un soda naudas:

procenti līdz dienai, kad nosūtīts pieprasījums:

izmaksas līdz dienai, kad nosūtīts pieprasījums:

šā prasījuma kopsumma:

8. Sākotnējā instrumenta, kas atļauj izpildi, paziņošanas datums pieteikuma iesniedzējā valstī: (pieteikuma iesniedzējas valsts nosaukums):

Datums:

Datums nav pieejams

9. Birojs, kas atbild par prasījuma novērtējumu:

— Nosaukums:

— Adrese:

- *Cita kontaktinformācija:*
- *Valoda(-as), kurā(-ās) var sazināties ar šo biroju:*

10. Sīkāku informāciju par prasījumu vai maksājuma saistību apstrīdēšanas iespējām var saņemt:

- iepriekš norādītajā birojā*
- turpmāk norādītajā birojā, kas atbild par vienoto instrumentu, kas atļauj izpildi:*
 - *Nosaukums:*
 - *Adrese:*
 - *Cita kontaktinformācija:*
 - *Valoda(-as), kurā(-ās) var sazināties ar šo biroju:*

Tās personas(-u) identifikācijas dati, uz ko attiecas valsts instruments(-i), kas atļauj izpildi

a) Turpmāk minētā persona ir norādīta valsts instrumentā(-os), kas atļauj izpildi

- fiziska persona*
- cits*
 - *Nosaukums / vārds, uzvārds*
 - *Adrese (zināma vai pieņemums)*
 - *Citi būtiski adresāta identifikācijas dati:*
- Likumīgais pārstāvis*
 - *Nosaukums / vārds, uzvārds*
 - *Adrese (zināma vai pieņemums)*
 - *Citi būtiski adresāta identifikācijas dati:*

Saistību iemesls:

- galvenais parādnieks*
- solidārais parādnieks*
- persona, kura nav (solidārais) parādnieks un kura ir atbildīga par nodokļu, nodevu un citu pasākumu vai citu prasījumu saistībā ar šiem nodokļiem, nodevām un citiem pasākumiem izpildi saskaņā ar spēkā esošajiem pieteikuma iesniedzējas valsts tiesību aktiem*

b) Turpmāk minētā(-ās) persona(-as) ir (arī) norādīta(-as) valsts instrumentā(-os), kas atļauj izpildi:

- fiziska persona*
- cits*
 - *Nosaukums / vārds, uzvārds:*
 - *Adrese (zināma vai pieņemums):*
 - *Citi būtiski adresāta identifikācijas dati:*
- Likumīgais pārstāvis*
 - *Nosaukums / vārds, uzvārds:*
 - *Adrese (zināma vai pieņemums):*
 - *Citi būtiski adresāta identifikācijas dati:*

Saistību iemesls:

- galvenais parādnieks*
- solidārais parādnieks*
- persona, kura nav (solidārais) parādnieks un kura ir atbildīga par nodokļu, nodevu un citu pasākumu vai citu prasījumu saistībā ar šiem nodokļiem, nodevām un citiem pasākumiem izpildi saskaņā ar spēkā esošajiem pieteikuma iesniedzējas valsts tiesību aktiem*

Cita informācija

Prasījuma(-u) kopsomma

- *pieteikuma iesniedzējas valsts valūtā:*

Par šo dokumentu ir vienojusies Eiropas Savienība un Apvienotā Karaliste, un tas ir tikai informācijai. Līdz dokumenta piemērošanas dienai no tā nevar atvasināt nekādas tiesības. Pantu numerācija ir provizoriska.

— pieprasījuma saņēmējas valsts valūtā:

(¹) Kursīvā rakstītie ir izvēles elementi.

C veidlapas paraugs – informācijas pieprasījums

INFORMĀCIJAS	PIEPRASĪJUMS
Pamatots ar 20. pantu Eiropas Savienības un Apvienotās Karalistes Protokolā par administratīvo sadarbību un krāpšanas apkarošanu pievienotās vērtības nodokļa jomā un par savstarpēju palīdzību prasījumu piedziņā saistībā ar nodokļiem un nodevām	
Atsauce: AA_RA_aaaaaaaaa_rrrrrrrrrrr_20GGMMDD_xxxxxx_RI	

Prasījuma(-u) būtība:

1. PIETEIKUMA IESNIEDZĒJAS IESTĀDES VALSTS		
A. Pieteikuma iesniedzēja iestāde		B. Birojs, kurš ierosina pieprasījumu
<u>Valsts:</u> Nosaukums: Tālrunis: <u>Lietas atsauce:</u> Amatpersonas, kas nodarbojas ar pieprasījumu, vārds, uzvārds: Valodu prasmes		Nosaukums: Adrese: Pasta indekss: Pilsēta: Tālrunis: E-pasts: Lietas atsauce: Amatpersonas, kas nodarbojas ar pieprasījumu, vārds, uzvārds:

2. PIEPRASĪJUMA SAŅĒMĒJAS IESTĀDES VALSTS	
A. Pieprasījuma saņēmēja iestāde	B. Birojs, kurš apstrādā pieprasījumu
<u>Valsts:</u> Nosaukums: Tālrunis: <u>Lietas atsauce:</u> Amatpersonas, kas nodarbojas ar pieprasījumu, vārds, uzvārds: Valodu prasmes	Nosaukums: Adrese: Pasta indekss: Pilsēta: Tālrunis: E-pasts: Lietas atsauce: Amatpersonas, kas nodarbojas ar pieprasījumu, vārds, uzvārds:

3. INFORMĀCIJA, KAS SAISTĪTA AR PIEPRASĪJUMU

- Pieteikuma iesniedzēja iestāde lūdz pieprasījuma saņēmēju iestādi neinformēt attiecīgo(-ās) personu(-as) par šo pieprasījumu.
- Pieteikuma iesniedzēja iestāde apstiprina, ka uz saņemamo informāciju attieksies iepriekš minētajā juridiskajā pamatā paredzētie noteikumi par slepenību.

4. INFORMĀCIJA PAR ATTIECĪGO PERSONU

A. Tiek pieprasīta informācija par:

Fiziskām personām:

Vārds(-i):

Uzvārds:

Pirmslaulību uzvārds (dzimtais uzvārds):

Dzimšanas datums:

Dzimšanas vieta:

PVN identifikācijas numurs:

Nodokļa maksātāja identifikācijas numurs:

Citi identifikācijas dati:

Personas adrese: zināma – pieņemums

- Iela un numurs:

- Citi adreses dati:

- Pasta indekss un pilsēta:

- Valsts:

Vai juridiskām personām:

Uzņēmuma nosaukums:

Juridiskais statuss:

PVN identifikācijas numurs:

Nodokļa maksātāja identifikācijas numurs:

Citi identifikācijas dati:

Juridiskās personas adrese: zināma – pieņemums

- Iela un numurs:

- Citi adreses dati:

- Pasta indekss un pilsēta:

- Valsts:

Likumīgais pārstāvis

Vārds, uzvārds / nosaukums:

Likumīgā pārstāvja adrese: zināma – pieņemums

Iela un numurs:

Citi adreses dati:

Pasta indekss un pilsēta:

Valsts:

B. Atbildība: Attiecīgā persona ir:

galvenais parādnieks

solidārais parādnieks

persona, kura nav (solidārais) parādnieks un kura ir atbildīga par nodokļu, nodevu un citu pasākumu vai citu prasījumu saistībā ar šiem nodokļiem, nodevām un citiem pasākumiem izpildi saskaņā ar spēkā esošajiem pieteikuma iesniedzējas valsts tiesību aktiem

persona, kura nav (solidārais) parādnieks un kuras valdījumā ir aktīvi, kas pieder (solidārajam) parādniekam vai jebkurai citai atbildīgajai personai, vai kura ir parādā (solidārajam) parādniekam vai jebkurai citai atbildīgajai personai

trešā persona, kuras intereses var skart pret citām personām vērsti izpildes pasākumi

C. Cita būtiska informācija par iepriekš minētajām personām:

- Bankas konta numurs(-i):
- Bankas konta numurs (*IBAN*):
 - Bankas identifikācijas kods (*BIC*):
 - Bankas nosaukums:
- Informācija par automobili 20GG/MM/DD
- automobiļa reģistrācijas numurs:
 - automobiļa marka:
 - automobiļa krāsa:
- Aplēstā vai provizoriskā vai precīzā prasījuma(-u) summa:
- Cita:

5. PIEPRASĪTĀ INFORMĀCIJA

- Informācija par attiecīgās personas identitāti (fiziskām personām: pilns vārds, uzvārds, dzimšanas datums un vieta; juridiskām personām: uzņēmuma nosaukums un juridiskais statuss)
- Informācija par adresi
- Informācija par ienākumiem un aktīviem piedziņai
- Informācija par mantiniekiem un/vai tiesību pārņēmējiem
- Cita:

6. INFORMĀCIJAS PIEPRASĪJUMA PĒCKONTROLE

Datums	Nr.	Ziņojums	Pieteikuma iesniedzēja iestāde	Pieprasījuma saņēmēja iestāde
<i>datums</i>	1.	<input type="checkbox"/> Pieprasījuma saņēmēja iestāde apstiprina pieprasījuma saņemšanu.		
<i>datums</i> <input type="checkbox"/> Apvienot ar apstiprinājumu	2.	<input type="checkbox"/> Pieprasījuma saņēmēja iestāde aicina pieteikuma iesniedzēju iestādi aizpildīt pieprasījumu ar šādu papildu informāciju:		
<i>datums</i>	3.	<input type="checkbox"/> Pieprasījuma saņēmēja iestāde vēl nav saņēmusi pieprasīto papildu informāciju un slēgs jūsu pieprasījumu, ja nesaņems šo informāciju līdz 20GG/MM/DD.		
<i>datums</i>	4.	<input type="checkbox"/> Pieteikuma iesniedzēja iestāde: <input type="checkbox"/> a pēc pieprasījuma sniedz šādu papildu informāciju: . <input type="checkbox"/> b nespēj sniegt pieprasīto papildu informāciju . (jo:)		
<i>datums</i>	5.	<input type="checkbox"/> Pieprasījuma saņēmēja iestāde apstiprina papildu informācijas saņemšanu un tagad var turpināt procedūru.		

<i>datums</i>	6. Pieprasījuma saņēmēja iestāde nesniedz palīdzību un slēdz lietu, jo: <input type="checkbox"/> a nav kompetenta attiecībā uz prasījumiem, uz kuriem attiecas pieprasījums. . <input type="checkbox"/> b prasījums ir vecāks, nekā paredzēts protokolā. . <input type="checkbox"/> c prasījuma summa ir mazāka par robežvērtību. . <input type="checkbox"/> d nespēj iegūt šo informāciju līdzīgu valsts prasījumu piedziņai. . <input type="checkbox"/> e citādi izpaustu komerciālu, rūpniecisku vai dienesta noslēpumu. . <input type="checkbox"/> f šīs informācijas izpaušana apdraudētu drošību vai būtu pretrunā valsts sabiedriskajai kārtībai. <input type="checkbox"/> g pieteikuma iesniedzēja iestāde nav sniegusi visu vajadzīgo papildu informāciju. . <input type="checkbox"/> h cits iemesls: .
<i>datums</i>	7. <input type="checkbox"/> Pieteikuma iesniedzēja iestāde lūdz to informēt par tās pieprasījuma pašreizējo statusu.
<i>datums</i>	8. Pieprasījuma saņēmēja iestāde patlaban nevar sniegt informāciju, jo: <input type="checkbox"/> ir lūgusi informāciju citām valsts iestādēm. <input type="checkbox"/> ir lūgusi informāciju no trešās personas. <input type="checkbox"/> organizē zvanu personai. <input type="checkbox"/> cits iemesls:
<i>datums</i>	9. Pieprasīto informāciju nevar iegūt, jo: <input type="checkbox"/> a attiecīgā persona nav zināma. . <input type="checkbox"/> b nav pietiekamu datu attiecīgās personas identificēšanai. . <input type="checkbox"/> c attiecīgā persona ir pārcēlusies, adrese nav zināma. . <input type="checkbox"/> d pieprasītā informācija nav pieejama. . <input type="checkbox"/> e cits iemesls: .
<i>datums</i>	10. <input type="checkbox"/> Pieprasījuma saņēmēja iestāde nosūta šādu pieprasītās informācijas daļu:
<i>datums</i>	11. Pieprasījuma saņēmēja iestāde nosūta visu pieprasīto informāciju (vai tās pēdējo daļu): <input type="checkbox"/> a identitāte apstiprināta . <input type="checkbox"/> b adrese apstiprināta . <input type="checkbox"/> c ir mainījušies (vai ir pievienoti) šādi dati par attiecīgās personas identitāti: . <i>Fiziskām personām:</i> <input type="checkbox"/> Vārds(-i): <input type="checkbox"/> Uzvārds: <input type="checkbox"/> Pirmslaulību uzvārds: <input type="checkbox"/> Dzimšanas datums: <input type="checkbox"/> Dzimšanas vieta: <i>Juridiskām personām:</i> <input type="checkbox"/> Juridiskais statuss: <input type="checkbox"/> Uzņēmuma nosaukums:

	<input type="checkbox"/> d Ir mainījušies (vai pievienoti) šādi adreses dari: <ul style="list-style-type: none"> . <input type="checkbox"/> Iela un numurs: <input type="checkbox"/> Citi adreses dati: <input type="checkbox"/> Pasta indekss un pilsēta: <input type="checkbox"/> Valsts: <input type="checkbox"/> Tālrunis: <input type="checkbox"/> Fakss: <input type="checkbox"/> E-pasts:
	<input type="checkbox"/> e Finansiālā situācija: <ul style="list-style-type: none"> . <input type="checkbox"/> Zināmais(-ie) bankas konts(-i): Bankas konta numurs (<i>IBAN</i>): ... Bankas identifikācijas kods (<i>BIC</i>): ... Bankas nosaukums: ... <input type="checkbox"/> Informācija par nodarbinātību: <input type="checkbox"/> Algots darbinieks — <input type="checkbox"/> Pašnodarbinātais — <input type="checkbox"/> Bezdarbnieks <input type="checkbox"/> Ir pamats uzskatīt, ka attiecīgajai personai nav līdzekļu, lai nokārtotu parādu/nav aktīvu piedziņas segšanai <ul style="list-style-type: none"> <input type="checkbox"/> Attiecīgā persona ir bankrotējusi/maksātnespējīga: <ul style="list-style-type: none"> - Rīkojuma datums: - Atbrīvojuma datums: - Informācija par likvidatoriem: ...Vārds, uzvārds / nosaukums: ...Iela un numurs: ...Citi adreses dati: ...Pasta indekss un pilsēta: ...Valsts: <input type="checkbox"/> Ir pamats uzskatīt, ka attiecīgajai personai ir: <ul style="list-style-type: none"> <input type="checkbox"/> ierobežoti līdzekļi, lai daļēji nokārtotu parādu <input type="checkbox"/> pietiekami līdzekļi/aktīvi piedziņai <input type="checkbox"/> Piezīmes:
	<input type="checkbox"/> f. Parāds apstrīdēts <ul style="list-style-type: none"> <input type="checkbox"/> attiecīgajai personai ir ieteikts prasījumu apstrīdēt pieteikuma iesniedzējas iestādes valstī <input type="checkbox"/> atsauces uz strīdu, ja pieejamas: <input type="checkbox"/> sīkāka informācija — pielikumā
	<input type="checkbox"/> g Parādnieks miris GGGG/MM/DD <ul style="list-style-type: none"> .
	<input type="checkbox"/> h Mantineku / testamenta izpildītāja vārds, uzvārds / nosaukums un adrese: <ul style="list-style-type: none"> .
	<input type="checkbox"/> i. Citas piezīmes:
	<input type="checkbox"/> j. Iesakām turpināt piedziņas procedūras.
	<input type="checkbox"/> k Iesakām neturpināt piedziņas procedūras <ul style="list-style-type: none"> .
<i>datums</i>	12. <input type="checkbox"/> Pieteikuma iesniedzēja iestāde atsauc informācijas pieprasījumu.
<i>datums</i>	13. <input type="checkbox"/> Cita: <input type="radio"/> Pieteikuma iesniedzējas iestādes vai <input type="radio"/> Pieprasījuma saņēmējas iestādes piezīme:

D veidlapas paraugs – paziņošanas pieprasījums

PAZIŅOŠANAS

PIEPRASĪJUMS

Pamatots ar 23. pantu Eiropas Savienības un Apvienotās Karalistes Protokolā par administratīvo sadarbību un krāpšanas apkarošanu pievienotās vērtības nodokļa jomā un par savstarpēju palīdzību prasījumu piedziņā saistībā ar nodokļiem un nodevām

Atsauce: AA_RA_aaaaaaaaa_rrrrrrrrrr_20GMMDD_xxxxxx_RN

Prasījuma(-u) būtība:

1. PIETEIKUMA IESNIEDZĒJAS IESTĀDES VALSTS

A. Pieteikuma iesniedzēja iestāde

Valsts:

Nosaukums:

Tālrunis:

Lietas atsauce:

Amatpersonas, kas nodarbojas ar pieprasījumu,

vārds, uzvārds:

Valodu prasmes:

B. Birojs, kurš ierosina pieprasījumu

Nosaukums:

Adrese:

Pasta indekss:

Pilsēta:

Tālrunis:

E-pasts:

Lietas atsauce:

Amatpersonas, kas nodarbojas ar pieprasījumu, vārds,

uzvārds:

2. PIEPRASĪJUMA SAŅĒMĒJAS IESTĀDES VALSTS

A. Pieprasījuma saņēmēja iestāde

Valsts:

Nosaukums:

Tālrunis:

Lietas atsauce:

Amatpersonas, kas nodarbojas ar pieprasījumu,

vārds, uzvārds:

Valodu prasmes:

B. Birojs, kurš apstrādā pieprasījumu

Nosaukums:

Adrese:

Pasta indekss:

Pilsēta:

Tālrunis:

E-pasts:

Lietas atsauce:

Amatpersonas, kas nodarbojas ar pieprasījumu, vārds,

uzvārds:

3. INFORMĀCIJA, KAS SAISTĪTA AR PIEPRASĪJUMU

Galīgais datums šo dokumentu paziņošanai, lai izvairītos no problēmām ar noilguma termiņu (ja nepieciešams): 20GG/MM/DD

Citas piezīmes:

4. PAZIŅOŠANAS ADRESĀTA IDENTIFIKĀCIJAS DATI

A. Paziņošana adresējama:

Fiziskām personām:

Vārds(-i):

Uzvārds:

Pirmslaulību uzvārds (dzimtais uzvārds):

Dzimšanas datums:

Dzimšanas vieta:

PVN identifikācijas numurs:

Nodokļa maksātāja identifikācijas numurs:

Citi identifikācijas dati:

Personas adrese: *zināma* — *pieņemums:*

Iela un numurs:

Citi adreses dati:

Pasta indekss un pilsēta:

Valsts:

Vai juridiskām personām:

Uzņēmuma nosaukums:

Juridiskais statuss:

PVN identifikācijas numurs:

Nodokļa maksātāja identifikācijas numurs:

Citi identifikācijas dati:

Juridiskās personas adrese: *zināma* — *pieņemums*

Iela un numurs:

Citi adreses dati:

Pasta indekss un pilsēta:

Valsts:

Likumīgais pārstāvis

Vārds, uzvārds / nosaukums:

Likumīgā pārstāvja adrese: *zināma* — *pieņemums*

Iela un numurs:

Citi adreses dati:

Pasta indekss un pilsēta:

Valsts:

B. Cita būtiska informācija par iepriekš minētajām personām:

5.	PAZIŅOŠANAS MĒRĶIS sk. pievienoto vienoto paziņošanas veidlapu.
-----------	--

6.	PAZIŅOJAMĀ DOKUMENTA(-U) APRAKSTS sk. pievienoto vienoto paziņošanas veidlapu.
-----------	---

7. PAZIŅOŠANAS PIEPRASĪJUMA PĒCKONTROLE				
Datums	Nr.	Ziņojums	Pieteikuma iesniedzēja iestāde	Pieprasījuma saņēmēja iestāde
<i>datums</i>	1.	<input type="checkbox"/> Pieprasījuma saņēmēja iestāde apstiprina pieprasījuma saņemšanu.		
<i>datums</i>	2.	<input type="checkbox"/> Pieprasījuma saņēmēja iestāde aicina pieteikuma iesniedzēju iestādi aizpildīt pieprasījumu ar šādu papildu informāciju:		
<i>datums</i>	3.	<input type="checkbox"/> Pieprasījuma saņēmēja iestāde vēl nav saņēmusi pieprasīto papildu informāciju un slēgs jūsu pieprasījumu, ja nesaņems šo informāciju līdz 20GG/MM/DD.		
<i>datums</i>	4.	Pieteikuma iesniedzēja iestāde: <input type="checkbox"/> a. pēc pieprasījuma sniedz šādu papildu informāciju: <input type="checkbox"/> b. nespēj sniegt pieprasīto papildu informāciju (jo:)		
<i>datums</i>	5.	<input type="checkbox"/> Pieprasījuma saņēmēja iestāde apstiprina papildu informācijas saņemšanu un tagad var turpināt procedūru.		
<i>datums</i>	6.	Pieprasījuma saņēmēja iestāde nesniedz palīdzību un slēdz lietu, jo: <input type="checkbox"/> a. nav kompetenta attiecībā uz nodokļiem, uz kuriem attiecas pieprasījums. <input type="checkbox"/> b. prasījums(-i) ir vecāks(-i), nekā paredzēts protokolā. <input type="checkbox"/> c. prasījuma(-u) summa ir mazāka par robežvērtību. <input type="checkbox"/> d. pieteikuma iesniedzēja iestāde nav sniegusi visu vajadzīgo papildu informāciju. <input type="checkbox"/> e. Cits iemesls:		
<i>datums</i>	7.	<input type="checkbox"/> Pieteikuma iesniedzēja iestāde lūdz to informēt par tās pieprasījuma pašreizējo statusu.		

<i>datums</i>	8. Pieprasījuma saņēmēja iestāde apliecina: <input type="checkbox"/> a. ka dokuments(-i) ir paziņots(-i) adresātam ar juridiskām sekām saskaņā ar pieprasījuma saņēmējas iestādes valsts tiesību aktiem datums. Paziņots šādi: <input type="checkbox"/> adresātam personīgi <input type="checkbox"/> pa pastu <input type="checkbox"/> pa elektronisko pastu <input type="checkbox"/> ar ierakstītu vēstuli <input type="checkbox"/> ar tiesu izpildītāja starpniecību <input type="checkbox"/> ar citu procedūru <input type="checkbox"/> b. ka par iepriekš minēto(-ajiem) dokumentu(-iem) nevarēja paziņot attiecīgajai personai šādu iemeslu dēļ: <input type="checkbox"/> adresāts(-i) nav zināms(-i) <input type="checkbox"/> adresāts(-i) miris(-uši) <input type="checkbox"/> adresāts(-i) ir atstājis(-uši) valsti. Jaunā adrese: <input type="checkbox"/> cita:
<i>datums</i>	9. <input type="checkbox"/> Pieteikuma iesniedzēja iestāde atsauc paziņošanas pieprasījumu.
<i>datums</i>	10. <input type="checkbox"/> Cita: <input type="radio"/> pieteikuma iesniedzējas iestādes vai <input type="radio"/> pieprasījuma saņēmējas iestādes piezīme:

E veidlapas paraugs – piedziņas vai piesardzības pasākumu pieprasījums

<input type="checkbox"/>	PIEDZIŅAS	PASĀKUMU	PIEPRASĪJUMS
Pamatots ar 25. pantu Eiropas Savienības un Apvienotās Karalistes Protokolā par administratīvo sadarbību un krāpšanas apkarošanu pievienotās vērtības nodokļa jomā un par savstarpēju palīdzību prasījumu piedziņā saistībā ar nodokļiem un nodevām			
<input type="checkbox"/>	UN/VAI	<input type="checkbox"/>	PIESARDZĪBAS PASĀKUMU PIEPRASĪJUMS
Pamatots ar 31. pantu Eiropas Savienības un Apvienotās Karalistes Protokolā par administratīvo sadarbību un krāpšanas apkarošanu pievienotās vērtības nodokļa jomā un par savstarpēju palīdzību prasījumu piedziņā saistībā ar nodokļiem un nodevām			
Atsauce: AA_RA_aaaaaaaaaa_rrrrrrrrrr_20GGMMDD_xxxxxx_RR(RP)			

Prasījuma(-u) būtība:

1. PIETEIKUMA IESNIEDZĒJAS IESTĀDES VALSTS	
A. Pieteikuma iesniedzēja iestāde Valsts: Nosaukums: Tālrunis: <u>Lietas atsauce:</u> Amatspersonas, kas nodarbojas ar pieprasījumu, vārds, uzvārds: Valodu prasmes:	B. Birojs, kurš ierosina pieprasījumu Nosaukums: Adrese: Pasta indekss: Pilsēta: Tālrunis: E-pasts: Lietas atsauce: Amatspersonas, kas nodarbojas ar pieprasījumu, vārds, uzvārds:

2. PIEPRASĪJUMA SAŅĒMĒJAS IESTĀDES VALSTS	
A. Pieprasījuma saņēmēja iestāde Valsts: Nosaukums: Tālrunis: <u>Lietas atsauce:</u> Amatspersonas, kas nodarbojas ar pieprasījumu, vārds, uzvārds: Valodu prasmes:	B. Birojs, kurš apstrādā pieprasījumu Nosaukums: Adrese: Pasta indekss: Pilsēta: Tālrunis: E-pasts: Lietas atsauce: Amatspersonas, kas nodarbojas ar pieprasījumu, vārds, uzvārds:

3. INFORMĀCIJA PAR PIEPRASĪJUMU

- Uz prasījumu(-iem) pieteikuma iesniedzēja valstī attiecas instruments, kas atļauj izpildi.
- Uz prasījumu(-iem) pieteikuma iesniedzēja valstī vēl neattiecas instruments, kas atļauj izpildi.
- Prasījums(-i) nav apstrīdēts(-i).
- Prasījumu(-us) vairs nevar apstrīdēt, iesniedzot pārsūdzību administratīvā kārtā / pārsūdzot tiesās.
- Prasījums(-i) tiek apstrīdēts(-i), bet normatīvie akti un administratīvā prakse, kas ir spēkā pieteikuma iesniedzējas iestādes valstī, atļauj apstrīdētā prasījuma piedziņu.

- Kopējā to prasījumu summa, par kuriem tiek lūgta palīdzība, nav mazāka par 5000 GBP
- Šis pieprasījums attiecas uz prasībām, kas atbilst vecuma prasībai, kuru piemēro saskaņā ar protokolu.

- Šis piesardzības pasākumu pieprasījums ir pamatots ar iemesliem, kas aprakstīti pievienotajā(-ajos) dokumentā(-os).

- Šim pieprasījumam ir pievienots instruments, kas atļauj veikt piesardzības pasākumus pieteikuma iesniedzējā valstī.

- Lūdzam neinformēt parādnieku / citu attiecīgo personu pirms piesardzības pasākumu veikšanas.

- Ja rodas šāda konkrēta situācija, lūdzam sazināties ar mums (izmantojot brīvā teksta lauku pieprasījuma veidlapas beigās:

- Pieteikuma iesniedzēja atmaksās summas, kas jau nosūtītas, ja minētās apstrīdēšanas iznākums būs attiecīgajai pusei labvēlīgs.

- Sensitīva lieta:*

4. NORĀDĪJUMI PAR MAKSĀJUMU

A. Lūdzam pārskaitīt piedzītā prasījuma summu uz:

- Bankas konta numurs (*IBAN*):
- Bankas identifikācijas kods (*BIC*):
- Bankas nosaukums:
- Konta turētāja vārds:
- Konta turētāja adrese:
- Maksājuma atsauce, ko izmanto, pārskaitot naudu:

B. *Samaksa pa daļām:*

- ir pieņemama bez turpmākas konsultēšanās
- ir pieņemama tikai pēc konsultēšanās (lai konsultētos, lūdzam izmantot 7. loga 20. punktu)
- nav pieņemama

5. INFORMĀCIJA PAR PERSONU, UZ KURU ATTIECAS PIEPRASĪJUMS

A. Tiek pieprasīti piedziņas/piesardzības pasākumi attiecībā uz:

Fiziskām personām:

Vārds(-i):

Uzvārds:

Pirmslaulību uzvārds (dzimtais uzvārds):

Dzimšanas datums:

Dzimšanas vieta:

PVN identifikācijas numurs:

Nodokļa maksātāja identifikācijas numurs:

Citi identifikācijas dati:

Fiziskās/juridiskās personas adrese: *zināma* — *pieņemums*

Iela un numurs:

Citi adreses dati:

Pasta indekss un pilsēta:

Vai juridiskām personām:

Juridiskais statuss:

Uzņēmuma nosaukums:

PVN identifikācijas numurs:

Nodokļa maksātāja identifikācijas numurs:

Citi identifikācijas dati:

Fiziskās/juridiskās personas adrese: *zināma* — *pieņemums*

Iela un numurs:

Citi adreses dati:

Pasta indekss un pilsēta:

- cita informācija par personu:

- *Likumīgais pārstāvis*

Vārds, uzvārds / nosaukums:

Citi adreses dati: *zināma* — *pieņemums*

Iela un numurs:

Pasta indekss un pilsēta:

Valsts:

B. Cita attiecīga informācija par šo pieprasījumu un/vai personu

<p>1. <input type="checkbox"/></p>	<p>Šāda(-as) persona(-as) ir solidārais(-ie) parādnieks(-i): <i>[Būtu vajadzīga iespēja pievienot vairāk nekā 1 šādu personu vārdu un uzvārdu.]</i></p> <p>- Personas identitāte:</p> <p><input type="checkbox"/> <i>Fiziskām personām:</i> <u>Vārds, uzvārds:</u> Dzimšanas datums: PVN identifikācijas numurs: Nodokļa maksātāja identifikācijas numurs: Iela un numurs: Citi adreses dati: Pasta indekss un pilsēta:</p> <p><input type="checkbox"/> <i>Vai juridiskām personām:</i> <u>Juridiskais statuss:</u> <u>Uzņēmuma nosaukums:</u> PVN identifikācijas numurs: Nodokļa maksātāja identifikācijas numurs: Iela un numurs: Citi adreses dati: Pasta indekss un pilsēta:</p> <p>- cita informācija par šo (šiem) solidaro(-ajiem) parādnieku(-iem):</p>
<p>2. <input type="checkbox"/></p>	<p>Šāda(-as) persona(-as) tur aktīvus, kas pieder personai, uz kuru attiecas šis pieprasījums: <i>[Būtu vajadzīga iespēja pievienot vairāk nekā 1 šādu personu vārdu un uzvārdu.]</i></p> <p>- Personas identitāte:</p> <p><input type="checkbox"/> <i>Fiziskām personām:</i> <u>Vārds, uzvārds:</u> Dzimšanas datums: PVN identifikācijas numurs: Nodokļa maksātāja identifikācijas numurs: Iela un numurs: Citi adreses dati: Pasta indekss un pilsēta:</p> <p><input type="checkbox"/> <i>Vai juridiskām personām:</i> <u>Juridiskais statuss:</u> <u>Uzņēmuma nosaukums:</u> PVN identifikācijas numurs: Nodokļa maksātāja identifikācijas numurs: Iela un numurs: Citi adreses dati: Pasta indekss un pilsēta:</p> <p>- šīs citas personas rīcībā esošie aktīvi:</p>

<p>3. <input type="checkbox"/></p>	<p>Šāda(-as) persona(-as) ir parādā personai, uz kuru attiecas šis pieprasījums: <i>[Būtu vajadzīga iespēja pievienot vairāk nekā 1 šādu personu vārdu un uzvārdu.]</i></p> <p>- Personas identitāte:</p> <p><input type="checkbox"/> <i>Fiziskām personām:</i> <u>Vārds, uzvārds:</u> Dzimšanas datums: PVN identifikācijas numurs: Nodokļa maksātāja identifikācijas numurs: Iela un numurs: Citi adreses dati: Pasta indekss un pilsēta:</p> <p><input type="checkbox"/> <i>Vai juridiskām personām:</i> <u>Juridiskais statuss:</u> <u>Uzņēmuma nosaukums:</u> PVN identifikācijas numurs: Nodokļa maksātāja identifikācijas numurs: Iela un numurs: Citi adreses dati: Pasta indekss un pilsēta:</p> <p>- šīs citas personas (nākotnes) parādi:</p>
<p>4. <input type="checkbox"/></p>	<p>Papildus personai, uz kuru attiecas šis pieprasījums, ir vēl cita(-as) persona(-as), kas ir atbildīga(-as) par nodokļu, nodevu un citu pasākumu vai citu prasījumu saistībā ar šiem nodokļiem, nodevām un citiem pasākumiem izpildi saskaņā ar pieteikuma iesniedzējas valsts tiesību aktiem. <i>[Būtu vajadzīga iespēja pievienot vairāk nekā 1 šādu personu vārdu un uzvārdu.]</i></p> <p>- Personas identitāte:</p> <p><input type="checkbox"/> <i>Fiziskām personām:</i> <u>Vārds, uzvārds:</u> Dzimšanas datums: PVN identifikācijas numurs: Nodokļa maksātāja identifikācijas numurs: Iela un numurs: Citi adreses dati: Pasta indekss un pilsēta:</p> <p><input type="checkbox"/> <i>Vai juridiskām personām:</i> <u>Juridiskais statuss:</u> <u>Uzņēmuma nosaukums:</u> PVN identifikācijas numurs: Nodokļa maksātāja identifikācijas numurs: Iela un numurs: Citi adreses dati: Pasta indekss un pilsēta:</p> <p>- Šīs citas personas atbildības pamatojums vai raksturs:</p>

6. PRASĪJUMA(-U) APRAKSTS: sk. pievienoto vienoto instrumentu, kas atļauj izpildi pieprasījuma saņēmējā valstī.

7. PIEPRASĪJUMA PĒCKONTROLE		Pieteikuma iesniedzēja iestāde	Pieprasījuma saņēmēja iestāde
<i>datums</i>	<input type="checkbox"/>	1. Pieprasījuma saņēmēja iestāde apstiprina pieprasījuma saņemšanu.	
<i>datums</i> <input type="checkbox"/> Apvienot ar apstiprinājumu	<input type="checkbox"/>	2. Pieprasījuma saņēmēja iestāde aicina pieteikuma iesniedzēju iestādi aizpildīt pieprasījumu ar šādu papildu informāciju:	
<i>datums</i>	<input type="checkbox"/>	3. Pieprasījuma saņēmēja iestāde vēl nav saņēmusi pieprasīto papildu informāciju un slēgs jūsu pieprasījumu, ja nesaņems šo informāciju līdz 20GG/MM/DD.	
<i>datums</i>	<input type="checkbox"/>	4. Pieteikuma iesniedzēja iestāde: <input type="checkbox"/> a pēc pieprasījuma sniedz šādu papildu informāciju: . <input type="checkbox"/> b nespēj sniegt pieprasīto papildu informāciju . (jo:)	
<i>datums</i>	<input type="checkbox"/>	5. Pieprasījuma saņēmēja iestāde apstiprina papildu informācijas saņemšanu un tagad var turpināt procedūru.	
<i>datums</i>	<input type="checkbox"/>	6. Pieprasījuma saņēmēja iestāde nesniedz palīdzību un slēdz lietu, jo: <input type="checkbox"/> a. nav kompetenta attiecībā uz prasījumiem, uz kuriem attiecas pieprasījums. <input type="checkbox"/> b. nav kompetenta attiecībā uz šādu(-iem) prasījumu(-iem) pieprasījumā: c. prasījums(-i) ir vecāks(-i), nekā paredzēts protokolā. <input type="checkbox"/> d. kopējā summa ir mazāka par protokolā paredzēto sliekšni. <input type="checkbox"/> e. pieteikuma iesniedzēja iestāde nav sniegusi visu vajadzīgo papildu informāciju. <input type="checkbox"/> f. Cits iemesls: <input type="checkbox"/>	
<i>datums</i>	<input type="checkbox"/>	7. Pieteikuma iesniedzēja iestāde lūdz to informēt par tās pieprasījuma pašreizējo statusu.	
<i>datums</i>	<input type="checkbox"/>	8. Pieprasījuma saņēmēja iestāde neveiks pieprasīto(-ās) darbību(-as) šādu iemeslu dēļ: <input type="checkbox"/> a tās valsts tiesību akti un prakse nepieļauj piedziņas pasākumus par prasījumiem, kas ir apstrīdēti. <input type="checkbox"/> b tās valsts tiesību akti un prakse nepieļauj piesardzības pasākumus par prasījumiem, kas ir apstrīdēti.	
<i>datums</i>	<input type="checkbox"/>	9. Pieprasījuma saņēmēja iestāde ir veikusi šādas piedziņas procedūras un/vai piesardzības pasākumus: <input type="checkbox"/> a sazinājusies ar parādnieku un pieprasījusi samaksu 20GG/MM/DD. . <i>datums</i> <input type="checkbox"/> b apspriež samaksu pa daļām. . <i>datums</i> <input type="checkbox"/> c ir uzsāktas izpildes procedūras 20GG/MM/DD. . ir veiktas šādas darbības: <input type="checkbox"/> d ir uzsākti piesardzības pasākumi 20GG/MM/DD. . ir veiktas šādas darbības: <input type="checkbox"/> e Pieprasījuma saņēmēja iestāde informē pieteikuma iesniedzēju iestādi, ka pieprasījuma saņēmējas iestādes veiktajiem pasākumiem (aprakstīti iepriekš c un/vai d punktā) ir šāda ietekme uz noilguma termiņu: <input type="checkbox"/> apturēšana <input type="checkbox"/> pārtraukšana <input type="checkbox"/> pagarināšana <input type="checkbox"/> līdz 20GG/MM/DD – <input type="checkbox"/> par xx gadiem/mēnešiem/nedēļām/dienām Lūdzam pieteikuma iesniedzēju valsti informēt mūs, ja tāda pati ietekme nav paredzēta pieteikuma iesniedzējā valstī spēkā esošajos tiesību aktos.	

	<input type="checkbox"/> f Pieprasījuma saņēmēja iestāde informē pieteikuma iesniedzēju iestādi, ka saskaņā ar . pieprasījuma saņēmējas valsts tiesību aktiem noilguma termiņa apturēšana, pārtraukšana vai pagarināšana nav iespējama. Lūdzam pieteikuma iesniedzēju valsti apstiprināt, vai mūsu veikto pasākumu dēļ (aprakstīti iepriekš c un/vai d punktā) ir pārtraukts, apturēts vai pagarināts piedziņas termiņš un, ja ir, kāds ir jaunais termiņš.
datums	10 . Procedūra joprojām turpinās. Kad būs izmaiņas, pieprasījuma saņēmēja iestāde informēs <input type="checkbox"/> pieteikuma iesniedzēju iestādi.
datums	11 . a Pieteikuma iesniedzēja iestāde apstiprina, ka: 9. punktā minētās darbības rezultātā termiņš ir mainīts. Jaunais termiņš ir: ... <input type="checkbox"/> . <input type="checkbox"/> b Mūsu valsts tiesību akti neparedz noilguma termiņa apturēšanu, pārtraukšanu vai pagarināšanu.
datums	12 Pieprasījuma saņēmēja iestāde informē pieteikuma iesniedzēju iestādi, ka: . <input type="checkbox"/> a prasījums ir pilnībā piedzīts 20GG/MM/DD . - no tā šāda summa (norādīt pieprasījuma saņēmējas iestādes valsts valūtā) attiecas uz prasījumu, kas minēts pieprasījumā: - no tā šāda summa ir procenti, kas iekasējami saskaņā ar pieprasījuma saņēmējas iestādes valsts tiesību aktiem: <input type="checkbox"/> neveiksim turpmākas darbības. <input type="checkbox"/> turpināsim piedziņas procedūras.
datums	<input type="checkbox"/> b prasījums ir daļēji piedzīts 20GG/MM/DD, . - par šādu summu (norādīt pieprasījuma saņēmējas iestādes valsts valūtā): - no tā šāda summa attiecas uz prasījumu, kas minēts pieprasījumā: - no tā šāda summa ir procenti, kas iekasējami saskaņā ar pieprasījuma saņēmējas iestādes valsts tiesību aktiem: <input type="checkbox"/> neveiksim turpmākas darbības. <input type="checkbox"/> turpināsim piedziņas procedūras.
datums	<input type="checkbox"/> c ir veikti piesardzības pasākumi. . (Pieprasījuma saņēmēja iestāde tiek aicināta norādīt pasākumu raksturu:)
datums	<input type="checkbox"/> d ir panākta vienošanās par šādu samaksu pa daļām: .
datums	13 Pieprasījuma saņēmēja iestāde apstiprina, ka prasījumu pilnībā vai daļēji nevarēja piedzīt / piesardzības pasākumi netiks veikti un lieta tiks slēgta, jo: <input type="checkbox"/> a attiecīgā persona nav zināma. <input type="checkbox"/> . <input type="checkbox"/> b attiecīgā persona ir zināma, bet ir pārcēlusies uz: <input type="checkbox"/> . <input type="checkbox"/> c attiecīgā persona ir zināma, bet ir pārcēlusies uz nezināmu adresi. <input type="checkbox"/> . <input type="checkbox"/> d attiecīgā persona mirusi GGGG/MM/DD. <input type="checkbox"/> . <input type="checkbox"/> e Parādnieks / solidārais parādnieks ir maksātnespējīgs. . <input type="checkbox"/> f Parādnieks / solidārais parādnieks ir bankrotējis, un ir iesniegts prasījums. . Rīkojuma datums: --- Atbrīvojuma datums: <input type="checkbox"/> g Parādnieks / solidārais parādnieks ir bankrotējis / piedziņa nav iespējama . <input type="checkbox"/> h Cita: .
datums	14 . Pieteikuma iesniedzēja iestāde apstiprina, ka lieta ir slēgta. <input type="checkbox"/>

<p><i>datums</i></p>	<p>15 Pieprasījuma saņēmēja iestāde informē pieteikuma iesniedzēju iestādi par to, ka ir saņēmusi paziņojumu par tādas darbības sākšanu, ar ko apstrīd prasījumu vai instrumentu, kas atļauj tā izpildi, un ka pieprasījuma saņēmēja iestāde apturēs izpildes procedūras. Turklāt:</p> <p><input type="checkbox"/> a esam veikuši piesardzības pasākumus prasības piedziņas nodrošināšanai .</p> <p><input type="checkbox"/> .</p> <p><input type="checkbox"/> b lūdzam pieteikuma iesniedzēju iestādi informēt mūs par to, vai mums ir jāpiedzen . prasījums.</p> <p>c informējam pieteikuma iesniedzēju iestādi, ka mūsu atrašanās vietas valstī spēkā esošie . normatīvie un administratīvie akti neļauj veikt (turpināt) prasījuma piedziņu, kamēr tas tiek apstrīdēts.</p>
<p><i>datums</i></p>	<p>16 Pieteikuma iesniedzēja iestāde, saņēmusi informāciju par tādas darbības sākšanu, ar ko apstrīd prasījumu vai instrumentu, kas atļauj tā izpildi:</p> <p><input type="checkbox"/> a. lūdz pieprasījuma saņēmēju iestādi apturēt tās sākto darbību.</p> <p><input type="checkbox"/> b. lūdz pieprasījuma saņēmēju iestādi veikt piesardzības pasākumus, lai nodrošinātu prasījuma piedziņu.</p> <p><input type="checkbox"/> c. lūdz pieprasījuma saņēmēju iestādi veikt (turpināt) prasījuma piedziņu.</p>
<p><i>datums</i></p>	<p>17 Pieprasījuma saņēmēja iestāde informē pieteikuma iesniedzēju iestādi, ka normatīvie akti un administratīvā prakse, kas ir spēkā valstī, kurā iestāde atrodas, neļauj veikt darbību, kas</p> <p><input type="checkbox"/> pierasīta:</p> <p><input type="checkbox"/> 16. punkta b apakšpunktā.</p> <p><input type="checkbox"/> 16 punkta c apakšpunktā.</p>
<p><i>datums</i></p>	<p>18 Pieteikuma iesniedzēja iestāde:</p> <p>.</p> <p><input type="checkbox"/> a groza piedziņas/piesardzības pasākumu pieprasījumu</p> <p>. <input type="checkbox"/> saskaņā ar lēmumu par apstrīdēto prasījumu [šī informācija par lēmumu tiks iekļauta 6A logā]</p> <p><input type="checkbox"/> jo daļa no prasījuma ir samaksāta tieši pieteikuma iesniedzējai iestādei;</p> <p><input type="checkbox"/> cita iemesla dēļ: .</p> <p><input type="checkbox"/> b lūdz pieprasījuma saņēmēju iestādi atsākt izpildes procedūras, jo apstrīdēšana nebija . parādniekam labvēlīga (šajā jautājumā kompetentās iestādes lēmums, kas pieņemts).</p>
<p><i>datums</i></p>	<p>19 Pieteikuma iesniedzēja iestāde atsauc šo piedziņas/piesardzības pasākumu pieprasījumu, . jo:</p> <p><input type="checkbox"/> a. summa samaksāta tieši pieteikuma iesniedzējai iestādei.</p> <p><input type="checkbox"/> b. ir beidzies piedziņas darbības termiņš.</p> <p><input type="checkbox"/> c. valsts tiesa vai administratīva iestāde ir anulējusi prasījumu(-us).</p> <p><input type="checkbox"/> d. ir anulēts instruments, kas atļauj izpildi.</p> <p><input type="checkbox"/> e. cits iemesls:</p>
<p><i>datums</i></p>	<p>20 Cita: <input type="checkbox"/> pieteikuma iesniedzējas iestādes vai <input type="checkbox"/> pieprasījuma saņēmējas iestādes piezīme (Katra piezīmes sākumā norādīt datumu)</p> <p><input type="checkbox"/></p>

PROTOKOLS PAR SAVSTARPĒJU ADMINISTRATĪVO PALĪDZĪBU MUITAS LIETĀS

1. pants. Definīcijas

1. Šajā protokolā:
 - (a) "pieprasījuma iesniedzēja iestāde" ir kompetenta pārvaldes iestāde, kuru šim mērķim izraudzījusies Puse un kura pieprasa palīdzību, pamatojoties uz šo protokolu;
 - (b) "darbība, ar ko pārkāpj tiesību aktus muitas jomā" ir jebkurš tiesību aktu muitas jomā pārkāpums vai pārkāpuma mēģinājums.
 - (c) "pieprasījuma saņēmēja iestāde" ir kompetenta pārvaldes iestāde, kuru šim mērķim izraudzījusies Puse un kura saņem palīdzības pieprasījumu, pamatojoties uz šo protokolu;
2. Ja vien šajā protokolā nav noteikts savādāk, šā nolīguma otrā daļas [Tirdzniecība, transports un zvejniecība] pirmā temata [Tirdzniecība] 1. sadaļas [Preču tirdzniecība] 5. nodaļas [Muita un tirdzniecības atvieglināšana] definīcijas piemēro arī šim protokolam.

2. pants. Darbības joma

1. Puses palīdz viena otrai savas kompetences jomās tādā veidā un ar tādiem nosacījumiem, kas izklāstīti šajā protokolā, lai nodrošinātu tiesību aktu muitas jomā pareizu piemērošanu, jo īpaši novēršot, izmeklējot un apkarojot darbības, kas ir pretrunā ar minētajiem tiesību aktiem.
2. Šajā protokolā paredzētā palīdzība muitas lietās attiecas uz visām abu Pušu administratīvajām iestādēm, kuru kompetencē ir šā protokola piemērošana. Minētā palīdzība neskar noteikumus, kas reglamentē savstarpējo palīdzību krimināllietās, un neattiecas uz informāciju, kura iegūta, izmantojot pēc tiesu iestādes pieprasījuma piešķirtās pilnvaras, izņemot gadījumus, kad minētā iestāde ir atļāvusi šādas informācijas paziņošanu.
3. Uz palīdzību nodevu, nodokļu vai naudas sodu atgūšanā attiecas Protokols par administratīvo sadarbību, krāpšanas apkarošanu un prasījumu piedziņu pievienotās vērtības nodokļa jomā un par savstarpēju palīdzību nodokļu un nodevu prasījumu piedziņā.

3. pants. Palīdzība pēc pieprasījuma

1. Pēc pieprasījuma iesniedzējas iestādes lūguma pieprasījuma saņēmēja iestāde sniedz pieprasījuma iesniedzējai iestādei visu attiecīgo informāciju, kas pieprasījuma iesniedzējai iestādei ļauj nodrošināt pareizu tiesību aktu piemērošanu muitas jomā, tostarp informāciju par konstatētajām vai plānotajām darbībām, kuras ir vai varētu būt darbības, ar kurām pārkāpj tiesību aktus muitas jomā.
2. Pieprasījuma saņēmēja iestāde pēc pieprasījuma iesniedzējas iestādes lūguma to jo īpaši informē par to, vai:
 - (a) preces, kas eksportētas no vienas Puses teritorijas, ir pienācīgi importētas otras Puses teritorijā, vajadzības gadījumā norādot tām piemēroto muitas procedūru;
 - (b) preces, kas importētas kādas Puses teritorijā, ir atbilstīgi eksportētas no otras Puses teritorijas, vajadzības gadījumā norādot tām piemēroto muitas procedūru.

3. Pēc pieprasījuma iesniedzējas iestādes lūguma pieprasījuma saņēmēja iestāde saskaņā ar tai piemērojamiem normatīviem aktiem veic pasākumus, kas vajadzīgi, lai nodrošinātu īpašu uzraudzību un sniegtu pieteikuma iesniedzējai iestādei informāciju par:

- (a) fiziskām vai juridiskām personām, par kurām ir pamats uzskatīt, ka tās ir vai ir bijušas iesaistītas darbībās, ar kurām pārkāpj tiesību aktus muitas jomā;
- (b) precēm, kuras pārvadā vai var pārvadāt tādā veidā, ka ir pamats uzskatīt, ka šīs preces ir izmantotas vai tās ir paredzēts izmantot darbībās, ar kurām pārkāpj tiesību aktus muitas jomā;
- (c) vietām, kur ir glabāti vai savākti preču krājumi vai kur tos var glabāt vai savākt tādā veidā, ka ir pamats uzskatīt, ka šīs preces ir izmantotas vai tās plāno izmantot darbībās, ar ko pārkāpj tiesību aktus muitas jomā;
- (d) transportlīdzekļiem, kas tiek vai var tikt izmantoti tādā veidā, ka ir pamats uzskatīt, ka tos paredzēts izmantot darbībās, ar kurām pārkāpj tiesību aktus muitas jomā; un
- (e) telpām, par ko pieteikuma iesniedzējai iestādei ir aizdomas, ka tās izmanto nolūkā pārkāpt tiesību aktus muitas jomā.

4. pants. Neplānota palīdzība

Ja vien iespējams, Puses pēc pašu iniciatīvas saskaņā ar to normatīvajiem aktiem palīdz viena otrai, sniedzot informāciju par pabeigtām, plānotām un notiekošām darbībām, kuras ir vai šķiet esam darbības, ar ko pārkāpj tiesību aktus muitas jomā, un par kurām otrai Pusei varētu būt interese. Informācija jo īpaši attiecas uz:

- (a) precēm, par kurām zināms, ka tās ir saistītas ar darbībām, ar kurām pārkāpj tiesību aktus muitas jomā;
- (b) personām, par ko ir pamats uzskatīt, ka tās ir vai ir bijušas iesaistītas darbībās, ar ko pārkāpj tiesību aktus muitas jomā;
- (c) transportlīdzekļiem, par kuriem ir pamats uzskatīt, ka tie tikuši izmantoti, tiek izmantoti vai var tikt izmantoti darbībās, ar kurām pārkāpj tiesību aktus muitas jomā; un
- (d) jauniem līdzekļiem vai metodēm, ko izmanto darbībās, ar kurām pārkāpj muitas tiesību aktus,

5. pants. Palīdzības pieprasījumu forma un saturs

1. Pieprasījumus saskaņā ar šo protokolu sagatavo rakstveidā — elektroniski vai papīra formātā. Tiem pievieno dokumentus, kas vajadzīgi, lai nodrošinātu atbilstību pieprasījumam. Steidzamos gadījumos pieprasījuma saņēmēja iestāde var pieņemt mutiskus pieprasījumus, bet šādus mutiskus pieprasījumus pieprasījuma iesniedzēja iestāde nekavējoties apstiprina rakstiski.

2. Saskaņā ar 1. punktu iesniegtajos pieprasījumos ir šāda informācija:

- (a) pieprasījuma iesniedzēja iestāde un amatpersona, kas iesniedz pieprasījumu;
- (b) pieprasītā informācija un/vai palīdzības veids;
- (c) pieprasījuma priekšmets un pamatojums;

- (d) normatīvie akti un citi saistītie juridiskie elementi;
- (e) iespējami precīzas un pilnīgas norādes par precēm vai personām, uz kurām attiecas izmeklēšanas;
- (f) kopsavilkums par attiecīgajiem faktiem un jau veikto izmeklēšanu; un
- (g) jebkāda pieejama papildu informācija, kas pieprasījuma saņēmējai iestādei ļauj izpildīt pieprasījumu.

3. Pieprasījumus iesniedz pieprasījuma saņēmējas iestādes oficiālajā valodā vai šai iestādei pieņemamā valodā, un angļu valoda vienmēr ir pieņemama valoda. Šī prasība neattiecas uz dokumentiem, ko pievieno pieprasījumam saskaņā ar 1. punktu.

4. Ja pieprasījums neatbilst 1.–3. punktā minētajām formālajām prasībām, pieprasījuma saņēmēja iestāde var lūgt, lai pieprasījumu izlabo vai papildina. Kamēr pieprasījums tiek labots vai papildināts, var veikt drošības pasākumus.

6. pants. Pieprasījumu izpilde

1. Lai izpildītu palīdzības pieprasījumu, pieprasījuma saņēmēja iestāde savas kompetences robežās nekavējoties rīkojas tā, it kā tā rīkotos pēc savas iniciatīvas vai pēc citu tās pašas Puses iestāžu pieprasījuma, sniedz tās rīcībā jau esošo informāciju, veic pienācīgu izmeklēšanu vai nodrošina, ka šāda izmeklēšana tiek veikta. Šis noteikums attiecas arī uz jebkuru citu iestādi, kurai pieprasījuma saņēmēja iestāde adresē pieprasījumu, ja tā pati nevar rīkoties. Sniedzot šādu palīdzību, pieprasījuma saņēmēja iestāde pienācīgi apsver pieprasījuma steidzamību.

2. Palīdzības pieprasījumus izpilda saskaņā ar pieprasījuma saņēmējas puses normatīvajiem aktiem.

7. pants. Informācijas paziņošanas veids

1. Saskaņā ar šo protokolu veiktās izmeklēšanas rezultātus pieprasījuma saņēmēja iestāde pieprasījuma iesniedzējai iestādei paziņo rakstveidā kopā ar attiecīgiem dokumentiem, apliecinātām dokumentu kopijām u. tml. Šo informāciju var sniegt elektroniskā formā.

2. Dokumentu oriģinālus nosūta tikai pēc pieprasījuma iesniedzējas iestādes pieprasījuma tajos gadījumos, kad apliecinātas kopijas nebūtu pietiekamas, un atbilstīgi katras Puses juridiskajiem ierobežojumiem. Pieprasījuma iesniedzēja iestāde pēc iespējas ātrāk šos dokumentu oriģinālus nosūta atpakaļ.

3. Saskaņā ar 2. punktā izklāstītajiem noteikumiem pieprasījuma saņēmēja iestāde sniedz pieprasījuma iesniedzējai iestādei visu informāciju saistībā ar tādu dokumentu autentiskumu, kurus ir izsniegušas vai apstiprinājušas oficiālās iestādes tās teritorijā.

8. pants. Vienas Puses ierēdņu atrašanās otras Puses teritorijā

1. Puses pienācīgi pilnvaroti ierēdņi ar otras Puses piekrišanu un saskaņā ar tās izstrādātiem nosacījumiem var atrasties pieprasījuma saņēmējas iestādes vai citas 6. panta [Pieprasījumu izpilde] 1. punktā minētas iesaistītas iestādes birojos, lai iegūtu informāciju, kas pieprasījuma iesniedzējai iestādei vajadzīga, piemērojot šo protokolu, saistībā ar darbībām, kuras ir vai varētu būt darbības, ar ko pārkāpj tiesību aktus muitas jomā.

2. Ar pieprasījuma saņēmējas Puses piekrišanu un ievērojot nosacījumus, ko tā var precizēt, otras Puses pienācīgi pilnvaroti ierēdņi var piedalīties izmeklēšanā, ko veic pieprasījuma saņēmējas Puses teritorijā.

9. pants. Piegādāšana un paziņošana

1. Saņēmusi pieprasījuma iesniedzējas iestādes pieprasījumu, pieprasījuma saņēmēja iestāde saskaņā ar tai piemērojamajiem normatīvajiem aktiem veic visus nepieciešamos pasākumus, lai piegādātu pieprasījuma iesniedzējas iestādes dokumentus vai paziņotu pieprasījuma iesniedzējas iestādes lēmumus, kas ietilpst šā protokola darbības jomā, adresātam, kurš uzturas vai veic uzņēmējdarbību pieprasījuma saņēmējas iestādes teritorijā.

2. Šādus pieprasījumus par dokumentu piegādi vai lēmumu paziņošanu sagatavo rakstveidā pieprasījuma saņēmējas iestādes oficiālajā valodā vai valodā, kas šai iestādei ir pieņemama.

10. pants. Automātiska informācijas apmaiņa

1. Puses, savstarpēji vienojoties, saskaņā ar šā protokola 15. pantu [Īstenošana] var:

- (a) automātiski apmainīties ar informāciju, uz kuru attiecas šis Protokols;
- (b) apmainīties ar konkrētu informāciju pirms sūtījumu saņemšanas otras Puses teritorijā.

2. Lai veiktu 1. punkta a) un b) apakšpunktā aprakstīto informācijas apmaiņu, Puses var paredzēt nosacījumus par to, ar kāda veida informāciju tās vēlas apmainīties, kā arī par informācijas nosūtīšanas veidu un biežumu.

11. pants. Izņēmumi attiecībā uz pienākumu sniegt palīdzību

1. Palīdzību saskaņā ar šo protokolu var atteikt vai var sniegt tikai tad, ja ir izpildīti konkrēti nosacījumi vai prasības, gadījumos, kad kāda Puse uzskata, ka palīdzība saskaņā ar šo protokolu:

- (a) varētu apdraudēt Apvienotās Karalistes vai kādas dalībvalsts, kurai tiek pieprasīts sniegt palīdzību saskaņā ar šo protokolu, suverenitāti;
- (b) varētu apdraudēt to sabiedrisko kārtību, drošību vai citas būtiskas intereses, vai
- (c) liktu izpaust rūpniecisku, komerciālu vai profesionālu noslēpumu.

2. Pieprasījuma saņēmēja iestāde var atlikt palīdzības sniegšanu uz vēlāku laiku, pamatojot atlikšanu ar to, ka šāda palīdzības sniegšana traucēs notiekošai izmeklēšanai, saukšanai pie atbildības vai tiesvedībai. Šādā gadījumā pieprasījuma saņēmēja iestāde apspriežas ar pieprasījuma iesniedzēju iestādi, lai noteiktu, vai palīdzību var sniegt saskaņā ar noteikumiem vai nosacījumiem, kādus var izvirzīt pieprasījuma saņēmēja iestāde.

3. Ja pieprasījuma iesniedzēja iestāde lūdz palīdzību, kuru tā pati nespētu sniegt, ja šāda palīdzība tai tiktu lūgta, savā pieprasījumā tā vērš uz to uzmanību. Tad pieprasījuma saņēmējai iestāde izlemj, kā atbildēt uz šādu pieprasījumu.

4. Šā panta 1. un 2. punktā minētajos gadījumos pieprasījuma saņēmēja iestāde savu lēmumu un tā pamatojumu nekavējoties paziņo pieprasījuma iesniedzējai iestādei.

12. pants. Informācijas apmaiņa un konfidencialitāte

1. Saskaņā ar šo protokolu saņemtu informāciju izmanto vienīgi šajā protokolā noteiktajiem mērķiem.
2. Saskaņā ar šo protokolu iegūtas informācijas izmantošanu administratīvos vai tiesas procesos attiecībā uz darbībām, ar kurām pārkāpj tiesību aktus muitas jomā, uzskata par izmantošanu šā protokola nolūkos. Tādēļ Puses saskaņā ar šā protokola noteikumiem iegūto informāciju un izskatītos dokumentus var izmantot kā pierādījumus savos pierādījumu dokumentos, ziņojumos un liecībās, kā arī tiesvedībā un apsūdzībās, kas iesniegtas tiesā. Pieprasījuma saņēmēja iestāde var noteikt, ka informācijas sniegšana vai piekļuves dokumentiem piešķiršana iespējama ar nosacījumu, ka tai tiek paziņots par izmantošanu šādos nolūkos.
3. Ja viena no Pusēm vēlas izmantot šādu informāciju citiem mērķiem, tā informācijas sniedzējai iestādei lūdz iepriekšēju rakstisku piekrišanu. Uz šo izmantojumu tad attiecina jebkādas minētās iestādes noteiktus ierobežojumus.
4. Visu informāciju, kas jebkurā veidā ir sniegta saskaņā ar šo protokolu, uzskata par konfidenciālu vai ierobežotu saskaņā ar katras Puses normatīvajiem aktiem. Uz šo informāciju attiecas pienākums ievērot dienesta noslēpumu un aizsardzība, kas piemērojama līdzīgai informācijai saskaņā ar saņēmējas Puses attiecīgajiem normatīvajiem aktiem, izņemot gadījumus, kad informācijas sniedzēja Puse dod iepriekšēju piekrišanu šādas informācijas publiskošanai. Puses nodod viena otrai informāciju par to piemērojamajiem normatīvajiem aktiem.

13. pants. Eksperti un liecinieki

Pieprasījuma saņēmēja iestāde var pilnvarot tās ierēdņus tiem piešķirto pilnvaru robežās būt par ekspertiem vai lieciniekiem tiesvedībā vai administratīvā procedūrā, kas attiecas uz šajā protokolā ietvertajiem jautājumiem, un iesniegt attiecīgus priekšmetus, dokumentus vai to apliecinātas kopijas, kas varētu būt vajadzīgas attiecīgajā procesā. Uzaicinājumā uz tiesu konkrēti jānorāda, uz kuru tiesas vai administratīvo iestādi ierēdnis tiek aicināts, kādos jautājumos un par kādu ieņemamo amatu vai kvalifikāciju ierēdnis tiks uzklausīts.

14. pants. Palīdzības izdevumi

1. Ievērojot 2. un 3. punktu, Puses savstarpēji atsakās no jebkādiem prasījumiem par tādu izdevumu atmaksu, kas radušies saistībā ar šā protokola izpildi.
2. Izdevumus, kā arī ekspertiem, lieciniekiem, tulkiem un tulkotājiem, kas nav sabiedriskā sektora darbinieki, izmaksātās atlīdzības attiecīgi sedz pieprasījuma iesniedzēja Puse.
3. Ja pieprasījuma izpilde rada vai radītu lielas vai ārkārtējas izmaksas, Puses apspriežas, lai vienotos par noteikumiem, saskaņā ar kuriem pieprasījums tiks izpildīts, kā arī par izmaksu segšanas kārtību.

15. pants. Īstenošana

1. Šā protokola īstenošanu uztic, no vienas puses, Apvienotās Karalistes muitas dienestiem un, no otras puses, attiecīgi Eiropas Komisijas kompetentajiem dienestiem un Savienības dalībvalstu muitas dienestiem. Tie lemj par visiem šā protokola īstenošanai vajadzīgajiem praktiskajiem pasākumiem un kārtību, ņemot vērā to attiecīgos piemērojamajos normatīvos aktus, jo īpaši datu aizsardzības jomā.

2. Katra Puse informē otru Pusi par sīki izstrādātiem izpildes pasākumiem, kurus tā pieņem saskaņā ar šā protokola noteikumiem, jo īpaši saistībā ar pienācīgi pilnvarotiem dienestiem un ierēdņiem, kas ir norādīti kā kompetenti izsūtīt un saņemt šajā protokolā paredzētos ziņojumus.

3. Savienībā šā protokola noteikumi neietekmē jebkādas informācijas, kas iegūta saskaņā ar šo protokolu, paziņošanu starp Eiropas Komisijas kompetentajiem dienestiem un dalībvalstu muitas dienestiem.

16. pants. Citi nolīgumi

Šā protokola noteikumi ir prioritāri attiecībā pret visiem divpusējiem nolīgumiem par savstarpēju administratīvo palīdzību muitas lietās, kuri ir vai var tikt noslēgti starp atsevišķām Eiropas Savienības dalībvalstīm un Apvienoto Karalisti, ciktāl minēto divpusējo nolīgumu noteikumi ir nesaderīgi ar šo protokolu.

17. pants. Apspriešanās

Attiecībā uz šā protokola interpretāciju un īstenošanu Puses savstarpēji apspriežas, lai jautājumu atrisinātu [Tirdzniecības specializētajā komitejā muitas sadarbības un izcelsmes noteikumu jomā].

18. pants. Turpmākie pilnveidojumi

Lai papildinātu šajā protokolā paredzētos savstarpējās palīdzības līmeņus, Tirdzniecības specializētā komiteja muitas sadarbības un izcelsmes noteikumu jomā var pieņemt lēmumu paplašināt šo protokolu, nosakot kārtību konkrētās nozarēs vai jautājumos saskaņā ar Pušu attiecīgajiem tiesību aktiem muitas jomā.

PROTOKOLOS PAR SOCIĀLĀ NODROŠINĀJUMA KOORDINĀCIJU

I SADAĻA. VISPĀRĪGI NOTEIKUMI

SSC.1. pants. Definīcijas

Šajā protokolā piemēro šādas definīcijas:

- (a) “darbība nodarbinātas personas statusā” ir katra darbība vai līdzvērtīga situācija, ko par tādu uzskata tās valsts sociālā nodrošinājuma tiesību aktu piemērošanas nolūkā, kurā tiek veikta minētā darbība vai pastāv līdzvērtīgā situācija;
- (b) “darbība pašnodarbinātas personas statusā” ir katra darbība vai līdzvērtīga situācija, ko par tādu uzskata tās valsts sociālā nodrošinājuma tiesību aktu nolūkā, kurā tiek veikta minētā darbība vai pastāv līdzvērtīgā situācija;
- (c) “medicīniski atbalstītas apaugļošanas pakalpojumi” ir visi medicīnas, ķirurģijas vai dzemdniecības pakalpojumi, ko sniedz, lai palīdzētu personai ieņemt bērnu.
- (d) “pabalsti natūrā” ir:
 - (i) III sadaļas 1. nodaļā [Slimības, maternitātes un līdzvērtīgi paternitātes pabalsti] — pabalsti natūrā, kas paredzēti saskaņā ar valsts tiesību aktiem, lai nodrošinātu, darītu pieejamas, apmaksātu tieši vai atmaksātu medicīniskās aprūpes izmaksas un ar šo aprūpi saistītos produktus un pakalpojumus;
 - (ii) III sadaļas 2. nodaļā [Nelaiemes gadījumi darbā un arodslimības] — visi pabalsti natūrā par nelaiemes gadījumiem darbā un arodslimībām, kā noteikts i) punktā, kas paredzēti valstu sistēmās attiecībā uz nelaiemes gadījumiem darbā vai arodslimībām;
- (e) “bērna audzināšanas periods” ir jebkurš periods, kas ir iemaksu periods saskaņā ar valsts pensiju tiesību aktiem vai kas nodrošina pensijas papildinājumu konkrēti tā iemesla dēļ, ka persona ir audzinājusi bērnu, neatkarīgi no metodes, kāda izmantota šādu periodu aprēķināšanai, un neatkarīgi no tā, vai tie uzkrājas bērna audzināšanas laikā vai tiek atzīti ar atpakaļejošu spēku.
- (f) “ierēdnis” ir persona, ko valsts, kuras administrācija viņu nodarbina, uzskata par tādu vai pielīdzina tādām;
- (g) “kompetentā institūcija” attiecībā uz katru valsti ir tas ministrs, ministri vai citas līdzvērtīgas iestādes, kas atbild par sociālā nodrošinājuma shēmām visā attiecīgās valsts teritorijā vai kādā tās daļā;
- (h) “kompetentā iestāde” ir:
 - (i) iestāde, kurā attiecīgā persona ir apdrošināta brīdī, kad tiek iesniegts pieteikums pabalsta saņemšanai; vai
 - (ii) iestāde, no kuras attiecīgā persona ir tiesīga vai būtu tiesīga saņemt pabalstus, ja šī persona vai kāds tās ģimenes loceklis vai ģimenes locekļi pastāvīgi dzīvotu tās valsts teritorijā, kurā atrodas šī iestāde; vai

- (iii) iestāde, kuru norīkojusi attiecīgās valsts kompetentā institūcija; vai
- (iv) tādas shēmas gadījumā, kas saistīta ar darba devēja pienākumiem attiecībā uz SSC.3. panta [Jomas, uz kurām attiecas šis protokols] 1. punktā noteiktajiem pabalstiem, — vai nu darba devējs, vai attiecīgais apdrošinātājs, vai, ja tādu nav, organizācija vai iestāde, ko norīkojusi attiecīgās valsts kompetentā institūcija;
- (i) “kompetentā valsts” ir tā valsts, kurā atrodas kompetentā iestāde;
- (j) “apbedīšanas pabalsts” ir jebkāds vienreizējs maksājums nāves gadījumā, izņemot w) apakšpunktā minētos vienreizējos pabalstus;
- (k) “ģimenes pabalsts” ir visi pabalsti natūrā vai naudā, kas paredzēti ģimenes izdevumu segšanai;
- (l) “pārrobežu darba ņēmējs” ir katra persona, kas veic darbību nodarbinātas vai pašnodarbinātas personas statusā kādā valstī, bet dzīvo citā dalībvalstī, kurā parasti atgriežas katru dienu vai vismaz vienreiz nedēļā;
- (m) “mājas bāze” ir vieta, no kuras apkalpes loceklis parasti sāk un kurā parasti beidz summāro darba laiku vai summāro darba laiku sēriju, un kur ekspluatants/aviokompānija parasti neatbild par attiecīgā apkalpes locekļa izmitināšanu;
- (n) “iestāde” attiecībā uz katru valsti ir organizācija vai iestāde, kas atbild par visu tiesību aktu vai to daļas piemērošanu;
- (o) “dzīvesvietas iestāde” un “uzturēšanās vietas iestāde” ir attiecīgi iestāde, kuras kompetencē ir piešķirt pabalstus vietā, kur attiecīgā persona dzīvo, un iestāde, kuras kompetencē ir piešķirt pabalstus vietā, kur uzturas attiecīgā persona, saskaņā ar tiem tiesību aktiem, ko pārvalda šī iestāde, vai, ja nav šādas iestādes, — iestāde, ko norīkojusi attiecīgās valsts kompetentā institūcija;
- (p) “apdrošināta persona” saistībā ar sociālā nodrošinājuma jomām, uz kurām attiecas III sadaļas [Īpaši noteikumi par dažādām pabalstu kategorijām] 1. nodaļa [Slimības, maternitātes un līdzcietīgi paternitātes pabalsti] un 3. nodaļa [Apbedīšanas pabalsti], ir katra persona, kas atbilst pabalstu tiesību nosacījumiem, kuri noteikti tās valsts tiesību aktos, kura saskaņā ar II sadaļu [Piemērojamo tiesību aktu noteikšana] ir kompetenta, ņemot vērā šā protokola noteikumus;
- (q) “tiesību akti” attiecībā uz katru valsti ir normatīvie akti, citas tiesību normas un visi pārējie īstenošanas pasākumi, kas saistīti ar SSC.3. panta [Jomas, uz kurām attiecas šis protokols] 1. punktā minētajām sociālā nodrošinājuma jomām, taču šis jēdziens neietver līgumiskus noteikumus, izņemot tos, kas kalpo tāda apdrošināšanas pienākuma īstenošanai, kurš izriet no šajā punktā minētajiem normatīvajiem aktiem, vai uz ko attiecas valsts iestāžu lēmums, ar kuru tos padara saistošus vai paplašina to darbības jomu, ja attiecīgā valsts par to nāk klajā ar deklarāciju, ko dara zināmu Specializētajai sociālā nodrošinājuma koordinācijas komitejai. Eiropas Savienība publicē šādu deklarāciju *Eiropas Savienības Oficiālajā Vēstnesī*;
- (r) “ilgtermiņa aprūpes pabalsts” ir pabalsts natūrā vai naudā, kura mērķis ir apmierināt tādas personas aprūpes vajadzības, kurai traucējumu dēļ ir vajadzīga ievērojama palīdzība, tostarp, bet ne tikai, citas personas vai personu palīdzība, lai ilgāku laiku veiktu būtiskas ikdienas darbības savas personīgās autonomijas atbalstam; tas ietver pabalstus, ko tādā pašā nolūkā piešķir personai, kura sniedz šādu palīdzību;

- (s) "ģimenes loceklis" ir:
- (i) A) katra persona, ko definē vai atzīst par ģimenes locekli vai uzskata par mājsaimniecības locekli tiesību aktos, kuros paredzēti pabalsti;

B) attiecībā uz pabalstiem natūrā, kas paredzēti III sadaļas [Īpaši noteikumi par dažādām pabalstu kategorijām] 1. nodaļā [Slimības, maternitātes un līdzvērtīgi paternitātes pabalsti], – katra persona, ko definē vai atzīst par ģimenes locekli vai uzskata par mājsaimniecības locekli tās valsts tiesību aktos, kurā šī persona dzīvo;
 - (ii) ja valsts tiesību akti, kas ir piemērojami saskaņā ar 1. apakšpunktu, nenošķir ģimenes locekļus no citām personām, kam tie ir piemērojami, tad laulāto, nepilngadīgos bērnus un apgādībā esošos bērnus, kas sasnieguši pilngadību, uzskata par ģimenes locekļiem;
 - (iii) ja saskaņā ar tiesību aktiem, kas ir piemērojami saskaņā ar 1. un 2. apakšpunktu, personu uzskata par ģimenes locekli vai mājsaimniecības locekli tikai tad, ja šī persona dzīvo tajā pašā mājsaimniecībā, kurā apdrošinātā persona vai pensionārs, šo nosacījumu uzskata par izpildītu, ja attiecīgā persona ir galvenokārt atkarīga no apdrošinātās personas vai pensionāra;
- (t) "nodarbinātības periods" vai "pašnodarbinātības periods" ir laika posmi, kas par tādiem definēti vai atzīti tajos tiesību aktos, ar kuriem saskaņā tie izpildīti, un visi periodi, kas tādiem pielīdzināmi, ja šajos tiesību aktos uzskatīts, ka tie ir līdzvērtīgi nodarbinātības periodiem vai pašnodarbinātības periodiem;
- (u) "apdrošināšanas periods" ir iemaksu, nodarbinātības vai pašnodarbinātības periodi, kas par apdrošināšanas periodiem definēti vai atzīti tajos tiesību aktos, ar kuriem saskaņā tie izpildīti vai uzskatīti par izpildītiem, un visi periodi, kas tādiem pielīdzināmi, ja šajos tiesību aktos uzskatīts, ka tie līdzvērtīgi apdrošināšanas periodiem;
- (v) "dzīvesvietas periods" ir periodi, kas par tādiem definēti vai atzīti tiesību aktos, ar kuriem saskaņā tie izpildīti vai uzskatīti par izpildītiem;
- (w) jēdziens "pensijas" ietver ne tikai pensijas, bet arī vienreizējus pabalstus, ar kuriem var aizstāt pensijas, un maksājumus iemaksu atlīdzināšanas veidā un, ievērojot III sadaļas [Īpaši noteikumi par dažādām pabalstu kategorijām] noteikumus, pārvērtēšanas pieaugumus vai papildu pabalstus;
- (x) "pirmspensijas pabalsts" ir visi naudas pabalsti, kas nav bezdarbnieka pabalsti vai priekšlaicīgi vecuma pabalsti un kas no noteikta vecuma paredzēti darbiniekiem, kuri ir samazinājuši, izbeiguši vai pārtraukuši savas darbības, par ko saņem atlīdzību, līdz vecumam, kurā tie var pretendēt uz vecuma pensiju vai priekšlaicīgas pensionēšanas pensiju, kuru saņemšana nav atkarīga no tā, vai attiecīgā persona ir kompetentās valsts nodarbinātības dienestu rīcībā; "priekšlaicīgs vecuma pabalsts" ir pabalsts, ko nodrošina, pirms sasniegts vecums, kurš parasti dod tiesības uz pensiju, un ko turpina nodrošināt, kad ir sasniegts minētais vecums, vai aizstāj ar citu vecuma pabalstu;
- (y) "bēglis" lietots tādā nozīmē, kāda šim vārdam piešķirta 1951. gada 28. jūlijā Ženēvā parakstītās Konvencijas par bēgļu statusu 1. pantā;

- (z) "juridiskā adrese vai uzņēmējdarbības vieta" ir tā juridiskā adrese vai uzņēmējdarbības vieta, kur tiek pieņemti uzņēmuma svarīgākie lēmumi un īstenota tā centrālā pārvalde;
- (aa) "dzīvesvieta" ir vieta, kurā persona pastāvīgi dzīvo;
- (bb) "speciālie no iemaksām neatkarīgie naudas pabalsti" ir tādi pabalsti, kas:
 - (i) ir paredzēti, lai nodrošinātu vai nu:
 - (A) papildu nodrošinājumu, aizvietojušu nodrošinājumu vai palīgnodrošinājumu pret riskiem, uz kuriem attiecas SSC.3. panta [Jomas, uz kurām attiecas šis protokols] 1. punktā minētās sociālā nodrošinājuma jomas, un kas garantē attiecīgajām personām ienākumus iztikas minimumam, ņemot vērā ekonomikas un sociālo stāvokli attiecīgajā valstī; vai
 - (B) tikai tādu īpašu aizsardzību invalīdiem, kura cieši saistīta ar minētās personas sociālo vidi attiecīgajā valstī, un
 - (ii) ja finansējums tiek gūts tikai no to obligāto nodokļu uzlikšanas, kuri paredzēti, lai segtu vispārējus publiskā sektora izdevumus un ja pabalstu nodrošināšanas un aprēķina nosacījumi nav atkarīgi no jebkādas iemaksas attiecībā uz saņēmēju. Tomēr pabalstus, kas piešķirti, lai papildinātu uz iemaksām balstītus pabalstus, neuzskata par pabalstiem, kas balstīti uz iemaksām, tikai šā iemesla dēļ;
- (cc) "īpaša shēma ierēdņiem" ir katra sociālā nodrošinājuma shēma, kas atšķiras no sociālā nodrošinājuma vispārīgās shēmas, kuru piemēro nodarbinātām personām attiecīgajā valstī, un kas tieši attiecas uz visiem ierēdņiem vai dažām viņu kategorijām;
- (dd) "bezvalstnieks" lietots tādā nozīmē, kāda šim vārdam piešķirta 1954. gada 28. septembrī Ņujorkā parakstītās Konvencijas par bezvalstnieku statusu 1. pantā;
- (ee) "uzturēšanās" ir atrašanās pagaidu dzīvesvietā.

SSC.2. pants. Personas, uz kurām attiecas šis protokols

Šo protokolu piemēro personām, tostarp bezvalstniekiem un bēgļiem, uz kuriem attiecas vai attiecās vienas vai vairāku valstu tiesību akti, kā arī uz viņu ģimenes locekļiem un viņu apgādību zaudējušām personām.

SSC.3. pants. Jomas, uz kurām attiecas šis protokols

1. Šis protokols attiecas uz šādām sociālā nodrošinājuma jomām:
 - (a) slimības pabalsti;
 - (b) maternitātes un līdzvērtīgi paternitātes pabalsti;
 - (c) invaliditātes pabalsti;
 - (d) vecuma pabalsti;
 - (e) apgādnieka zaudējuma pabalsti;

- (f) pabalsti attiecībā uz nelaimes gadījumiem darbā un arodslimībām;
- (g) apbedīšanas pabalsti;
- (h) bezdarbnieka pabalsti;
- (i) pirmspensijas pabalsti.

2. Ja SSC-6. pielikumā [Īpaši dalībvalstu un Apvienotās Karalistes tiesību aktu piemērošanas noteikumi] nav noteikts citādi, šis protokols attiecas uz vispārīgām un īpašām sociālās nodrošināšanas shēmām neatkarīgi no tā, vai tās ir balstītas uz iemaksām, un shēmām, kas saistītas ar darba devēja vai kuģa īpašnieka pienākumiem.

3. Tomēr III sadaļas [Īpaši noteikumi par dažādām pabalstu kategorijām] noteikumi neskar nevienas valsts tiesību aktu noteikumus, kas attiecas uz kuģa īpašnieka pienākumiem.

4. Šo protokolu nepiemēro:

- (a) īpašiem no iemaksām neatkarīgiem naudas pabalstiem, kas uzskaitīti SSC-1. pielikuma [Daži naudas pabalsti, kuriem nepiemēro šo protokolu] 1. daļā [Īpaši no iemaksām neatkarīgi naudas pabalsti];
- (b) sociālajai un medicīniskajai palīdzībai;
- (c) pabalstiem, attiecībā uz kuriem valsts uzņemas atbildību par zaudējumu atlīdzināšanu personām un nodrošina kompensāciju, piemēram, kara un militāru darbību vai to seku upuriem; noziegumu, politisku slepkavību vai terora aktu upuriem; tādu kaitējumu upuriem, ko radījuši valsts aģenti, veicot savus pienākumus; vai upuriem, kas cietuši zaudējumus politisku vai reliģisku iemeslu dēļ vai izcelsmes dēļ;
- (d) ilgtermiņa aprūpes pabalstiem, kas uzskaitīti SSC-1 pielikuma [Daži naudas pabalsti, kuriem nepiemēro šo protokolu] 2. daļā [Ilgtermiņa aprūpes pabalsti];
- (e) medicīniski atbalstītas apaugļošanas pakalpojumiem;
- (f) maksājumiem, kas ir saistīti ar kādu no 1. punktā uzskaitītajām sociālā nodrošinājuma jomām un:
 - (i) kurus maksā, lai segtu izdevumus par apkuri aukstā laikā; un
 - (ii) kuri ir uzskaitīti SSC-1. pielikuma [Daži naudas pabalsti, kuriem nepiemēro šo protokolu] 3. daļā [Maksājumi, kas ir saistīti ar kādu no SSC.3. panta [Jomas, uz kurām attiecas šis protokols] 1. punktā minētajām sociālā nodrošinājuma jomām un ko maksā, lai segtu izdevumus par apkuri aukstā laikā (SSC.3. panta [Jomas, uz kurām attiecas šis protokols] 4. punkta f) apakšpunkts);
- (g) ģimenes pabalstiem.

SSC.4. pants. Diskriminācijas aizliegums starp dalībvalstīm

1. Šajā protokolā noteikto sociālā nodrošinājuma koordinācijas pasākumu pamatā ir diskriminācijas aizlieguma princips starp Savienības dalībvalstīm.

2. Šis pants neskar vienošanās, kas panāktas starp Apvienoto Karalisti un Īriju par kopējo ceļošanas telpu.

SSC.5. pants. Vienlīdzīga attieksme

1. Ja šajā protokolā nav noteikts citādi, saistībā ar sociālā nodrošinājuma jomām, uz kurām attiecas SSC.3. panta [Jomas, uz kurām attiecas šis protokols] 1. punkts, personām, kurām piemēro šo protokolu, pienākas tādi paši pabalsti un uz tām attiecas tādi paši pienākumi kā tie, ko kādas valsts tiesību akti paredz tās piederīgajiem.

2. Šo noteikumu nepiemēro jomām, kas minētas SSC.3. panta [Jomas, uz kurām attiecas šis protokols] 4. punktā.

SSC.6. pants. Vienlīdzīga attieksme pret pabalstiem, ienākumiem, faktiem vai notikumiem

Ja šajā protokolā nav noteikts citādi, valstis nodrošina principa par vienlīdzīgu attieksmi pret pabalstiem, ienākumiem, faktiem vai notikumiem piemērošanu šādi:

- (a) ja saskaņā ar kompetentās valsts tiesību aktiem sociālā nodrošinājuma pabalstu un citu ienākumu saņemšanai ir zināmas tiesiskās sekas, minēto tiesību aktu attiecīgie noteikumi attiecas arī uz tādu līdzvērtīgu pabalstu saņemšanu, kas iegūti saskaņā ar citas valsts tiesību aktiem, vai uz ienākumiem, kas gūti citā valstī;
- (b) ja saskaņā ar kompetentās valsts tiesību aktiem tiesiskas sekas saistās ar noteiktu faktu vai notikumu gadījumiem, minētā valsts ņem vērā līdzīgus faktus vai notikumus, kas notikuši jebkurā citā valstī, tā, it kā tie būtu notikuši tās teritorijā.

SSC.7. pants. Periodu summēšana

Ja šajā protokolā nav noteikts citādi, valsts kompetentā iestāde, ciktāl nepieciešams, ņem vērā apdrošināšanas, nodarbinātības, pašnodarbinātības vai dzīvesvietas periodus, kas izpildīti saskaņā ar citas valsts tiesību aktiem, tā, it kā tie būtu periodi, kas izpildīti saskaņā ar tiesību aktiem, kurus tā piemēro, ja tās tiesību aktos ir noteikts, ka no apdrošināšanas, nodarbinātības, pašnodarbinātības vai dzīvesvietas periodu izpildes ir atkarīga:

- (a) tiesību uz pabalstu iegūšana, paturēšana, ilgums vai atgūšana,
- (b) tiesību aktu piemērošanas joma; vai
- (c) piekļuve obligātajai apdrošināšanai, fakultatīvi turpināmajai apdrošināšanai vai brīvprātīgajai apdrošināšanai vai atbrīvojums no tām.

SSC.8. pants. Noteikumu par dzīvesvietu nepiemērošana

Valsts nodrošina naudas pabalstu eksportējamības principa piemērošanu saskaņā ar a) un b) punktu:

- (a) naudas pabalstus, ko izmaksā saskaņā ar valstu tiesību aktiem vai saskaņā ar šo protokolu, nesamazina, nemaina, neatliek, neatceļ un nekonservē tādēļ, ka pabalsta saņēmējs vai viņa ģimenes locekļi dzīvo valstī, kas nav tā, kurā atrodas par pabalstu piešķiršanu atbildīgā iestāde.
- (b) šā panta a) punktu nepiemēro naudas pabalstiem, kas ietverti SSC.3. panta [Jomas, uz kurām attiecas šis protokols] 1. punkta c) un h) apakšpunktā.

SSC.9. pants. Pabalstu pārklāšanās novēršana

Ja nav noteikts citādi, šis protokols nepiešķir un nepatur spēkā tiesības uz vairākiem viena veida pabalstiem par vienu un to pašu obligātās apdrošināšanas periodu.

II SADAĻA. PIEMĒROJAMO TIESĪBU AKTU NOTEIKŠANA

SSC.10. pants. Vispārīgi noteikumi

1. Personas, uz kurām attiecas šis protokols, ir pakļautas tikai vienas valsts tiesību aktiem. Šos tiesību aktus nosaka saskaņā ar šo sadaļu.
2. Šajā sadaļā personas, kuras saņem naudas pabalstus sakarā ar savu darbību nodarbinātas vai pašnodarbinātas personas statusā vai tās rezultātā, uzskatāmas par tādām, kas veic minēto darbību. Tas neattiecas uz invaliditātes vai vecuma pensijām vai apgādnieka zaudējuma pabalstiem, vai pensijām saistībā ar nelaimes gadījumiem darbā vai arodslimībām, vai slimības pabalstiem naudā, ar kuriem sedz ārstēšanas izdevumus neierobežotā laika posmā.
3. Ņemot vērā SSC.12. pantu [Darbības veikšana divās vai vairāk valstīs] un SSC.13. pantu [Brīvprātīgā apdrošināšana vai fakultatīvi turpināmā apdrošināšana]:
 - (a) persona, kas veic darbību nodarbinātas vai pašnodarbinātas personas statusā kādā valstī, ir pakļauta minētās valsts tiesību aktiem;
 - (b) ierēdnis ir pakļauts tās valsts tiesību aktiem, kam pakļauta administrācija, kura viņu nodarbina;
 - (c) katra persona, uz ko neattiecas a) un b) apakšpunkts, ir pakļauta dzīvesvietas valsts tiesību aktiem, neierobežojot citus šā protokola noteikumus, kas tai garantē pabalstus, ko nosaka vienas vai vairāku citu valstu tiesību akti.
4. Šajā sadaļā darbību nodarbinātas vai pašnodarbinātas personas statusā, ko parasti veic jūras kuģī, kurš brauc ar valsts karogu, uzskata par darbību, ko veic minētajā valstī. Tomēr persona, kura tiek nodarbināta kuģī, kurš brauc ar kādas valsts karogu, taču saņem par tādu darbību atalgojumu no uzņēmuma vai personas, kam juridiskā adrese vai uzņēmējdarbības vieta ir citā valstī, ir pakļauta otras minētās valsts tiesību aktiem, ja šī persona pastāvīgi dzīvo minētajā valstī. Minēto tiesību aktu vajadzībām uzņēmumu vai personu, kas maksā tādu atalgojumu, uzskata par darba devēju.
5. Pasažieru vai kravas pārvadājumu lidojumu apkalpes un salona apkalpes locekļu darbību uzskata par darbību, ko veic valstī, kurā atrodas definētā mājas bāze.

SSC.11. pants. Norīkotie darba ņēmēji

1. Atkāpjoties no SSC.10. panta [Vispārīgi noteikumi] un kā pārejas perioda pasākumu saistībā ar situāciju, kas pastāvēja pirms šā nolīguma stāšanās spēkā, starp dalībvalstīm, kas uzskaitītas SSC-8. pielikuma [Pārejas noteikumi SSC.11. panta piemērošanai] A kategorijā, un Apvienoto Karalisti piemēro šādus noteikumus par piemērojamiem tiesību aktiem:
 - (a) uz personu, kas kādā valstī veic darbību nodarbinātas personas statusā tāda darba devēja uzdevumā, kurš parasti tur veic savas darbības, un ko minētais darba devējs ir nosūtījis uz citu valsti veikt darbu minētā darba devēja uzdevumā, arī turpmāk attiecas pirmās minētās valsts tiesību akti, ja:
 - (i) minētā darba ilgums nepārsniedz 24 mēnešus un

- (ii) minētā persona nav nosūtīta aizstāt citu turp norīkotu personu;
 - (b) persona, kas kādā valstī parasti veic darbību pašnodarbinātas personas statusā un dodas veikt līdzīgu darbību citā valstī, arī turpmāk ir pakļauta pirmās valsts tiesību aktiem, ja tādas darbības paredzamais ilgums nepārsniedz 24 mēnešus.
2. Līdz šā nolīguma spēkā stāšanās dienai Savienība paziņo Apvienotajai Karalistei, kura no turpmāk minētajām kategorijām attiecas uz katru dalībvalsti:
- (a) A kategorija: dalībvalsts ir paziņojusi Savienībai, ka saskaņā ar šo pantu tā vēlas atkāpties no SSC.10. panta [Vispārīgi noteikumi];
 - (b) B kategorija: dalībvalsts ir paziņojusi Savienībai, ka tā nevēlas atkāpties no SSC.10. panta [Vispārīgi noteikumi]; vai
 - (c) C kategorija: dalībvalsts nav paziņojusi Savienībai, vai tā vēlas atkāpties no SSC.10. panta [Vispārīgi noteikumi].
3. Dokumentācija, kas minēta 2. punktā, kļūst par SSC-8. pielikuma [Pārejas noteikumi SSC.11. panta piemērošanai] saturu šā nolīguma spēkā stāšanās dienā.
4. Dalībvalstīm, kas šā nolīguma spēkā stāšanās dienā ir iekļautas A kategorijā, piemēro 1. punkta a) un b) apakšpunktu.
5. Dalībvalstīm, kas šā nolīguma spēkā stāšanās dienā ir iekļautas C kategorijā, vienu mēnesi pēc šā nolīguma stāšanās spēkā piemēro 1. punkta a) un b) apakšpunktu tā, it kā šī dalībvalsts būtu iekļauta A kategorijā. Specializētā sociālā nodrošinājuma koordinācijas komiteja pārceļ dalībvalsti no C kategorijas uz A kategoriju, ja Savienība paziņo Specializētā komiteja sociālā nodrošinājuma koordinācijas jomā, ka minētā dalībvalsts vēlas, lai to šādi pārvieto.
6. Mēnesi pēc šā nolīguma stāšanās spēkā B un C kategorijas beidz pastāvēt. Pēc tam Puses pēc iespējas drīz publicē atjauninātu SSC-8. pielikumu [Pārejas noteikumi SSC.11. panta piemērošanai]. Šā panta 1. punkta nolūkā [SSC-8. pielikumu] [Pārejas noteikumi SSC.11. panta piemērošanai] no tā publicēšanas dienas uzskata par tādu, kurā ir tikai A kategorijas dalībvalstis.
7. Ja persona ir 1. punktā minētajā situācijā un ir iesaistīta C kategorijas dalībvalsts pirms ir publicēts atjaunots SSC-8. pielikums [Pārejas noteikumi SSC.11. panta piemērošanai] saskaņā ar 6. punktu, personai turpina piemērot 1. punktu laikā, kamēr tā veic savas darbības saskaņā ar 1. punktu.
8. Savienība paziņo Specializētajai sociālā nodrošinājuma koordinācijas komitejai, ja dalībvalsts vēlas tikt svītrotā no SSC-8. pielikuma [Pārejas noteikumi SSC.11. panta piemērošanai] A kategorijas, un Specializētā komiteja sociālā nodrošinājuma koordinācijas jomā pēc Savienības pieprasījuma svītrot šo dalībvalsti no SSC-8. pielikuma A kategorijas. Puses publicē atjauninātu SSC-8. pielikumu [Pārejas noteikumi SSC.11. panta piemērošanai], ko piemēro no otrā mēneša pirmās dienas pēc tam, kad Specializētā sociālā nodrošinājuma koordinācijas komiteja ir saņēmusi pieprasījumu.
9. Ja persona ir 1. punktā minētajā situācijā pirms ir publicēts atjaunots SSC-8. pielikums [Pārejas noteikumi SSC.11. panta piemērošanai] saskaņā ar 8. punktu, minētajai personai turpina piemērot 1. punktu laikā, kamēr tā veic savas darbības saskaņā ar 1. punktu.

SSC.12. pants. Darbības veikšana divās vai vairāk valstīs

1. Uz personu, kas parasti veic darbību nodarbinātas personas statusā vienā vai vairākās dalībvalstīs un Apvienotajā Karalistē, attiecas:

- (a) dzīvesvietas valsts tiesību akti, ja tā būtisku savas darbības daļu veic šajā valstī; vai
- (b) ja viņa dzīvesvietas valstī neveic būtisku savas darbības daļu:
 - (i) tās valsts tiesību akti, kurā ir uzņēmuma vai darba devēja juridiskā adrese vai uzņēmējdarbības vieta, ja šo personu nodarbina viens uzņēmums vai darba devējs; vai
 - (ii) tās valsts tiesību akti, kurā ir uzņēmumu vai darba devēju juridiskā adrese vai uzņēmējdarbības vieta, ja šo personu nodarbina divi vai vairāki uzņēmumi vai darba devēji, kuru juridiskā adrese vai uzņēmējdarbības vieta ir tikai vienā valstī; vai
 - (iii) tās valsts tiesību akti, kurā ir uzņēmuma vai darba devēja juridiskā adrese vai uzņēmējdarbības vieta ārpus attiecīgās personas dzīvesvietas valsts, ja šo personu nodarbina divi vai vairāki uzņēmumi vai darba devēji, kuru juridiskā adrese vai uzņēmējdarbības vieta ir dalībvalstī un Apvienotajā Karalistē, no kurām viena ir dzīvesvietas valsts; vai
 - (iv) dzīvesvietas valsts tiesību akti, ja šo personu nodarbina divi vai vairāk uzņēmumi vai darba devēji, vismaz diviem no kuriem juridiskā adrese vai uzņēmējdarbības vieta ir dažādās valstīs ārpus dzīvesvietas valsts.

2. Uz personu, kas parasti veic darbību pašnodarbinātas personas statusā vienā vai vairākās dalībvalstīs un Apvienotajā Karalistē, attiecas:

- (a) dzīvesvietas valsts tiesību akti, ja tā būtisku savas darbības daļu veic šajā valstī; vai
- (b) tās valsts tiesību akti, kurā atrodas tās darbības interešu centrs, ja šī persona nedzīvo kādā no valstīm, kurā veic būtisku savas darbības daļu.

3. Persona, kas parasti veic darbību nodarbinātas personas statusā un darbību pašnodarbinātas personas statusā divās vai vairāk valstīs, ir pakļauta tās valsts tiesību aktiem, kur tā veic darbību nodarbinātas personas statusā, vai, ja viņa veic šādu darbību divās vai vairāk valstīs, – tiesību aktiem, ko nosaka saskaņā ar 1. punktu.

4. Persona, ko viena valsts nodarbina par ierēdni un kas veic darbību nodarbinātas personas vai pašnodarbinātas personas statusā vienā vai vairākās citās valstīs, ir pakļauta tās valsts tiesību aktiem, kam pakļauta administrācija, kura šo personu nodarbina.

5. Persona, kas parasti veic darbību nodarbinātas personas statusā divās vai vairākās dalībvalstīs (un neveic Apvienotajā Karalistē), ir pakļauta Apvienotās Karalistes tiesību aktiem, ja šī persona neveic būtisku šīs darbības daļu dzīvesvietas valstī un ja šī persona:

- (a) ir nodarbināta vienā vai vairākos uzņēmumos vai pie darba devējiem, no kuriem visiem juridiskā adrese vai uzņēmējdarbības vieta ir Apvienotajā Karalistē;
- (b) dzīvo dalībvalstī un šo personu nodarbina divi vai vairāk uzņēmumi vai darba devēji, vismaz diviem no kuriem juridiskā adrese vai uzņēmējdarbības vieta ir Apvienotajā Karalistē un dzīvesvietas valstī;

- (c) dzīvo Apvienotajā Karalistē un šo personu nodarbina divi vai vairāk uzņēmumi vai darba devēji, vismaz diviem no kuriem juridiskā adrese vai uzņēmējdarbības vieta ir dažādās dalībvalstīs; vai
- (d) dzīvo Apvienotajā Karalistē un ir nodarbināta vienā vai vairākos uzņēmumos vai pie darba devējiem, no kuriem nevienam nav juridiskā adrese vai uzņēmējdarbības vieta citā valstī.

6. Persona, kas parasti veic darbību pašnodarbinātas personas statusā divās vai vairākās dalībvalstīs (un neveic Apvienotajā Karalistē), neveicot būtisku šīs darbības daļu dzīvesvietas valstī, ir pakļauta Apvienotās Karalistes tiesību aktiem, ja tās darbības interešu centrs atrodas Apvienotajā Karalistē.

7. Šā panta 6. punktu nepiemēro personai, kas parasti veic darbību nodarbinātas personas un pašnodarbinātas personas statusā divās vai vairāk dalībvalstīs.

8. To tiesību aktu piemērošanas vajadzībām, kurus nosaka saskaņā ar šiem noteikumiem, 1.–6. punktā minētās personas pielīdzina personām, kuras visas savas darbības nodarbinātu vai pašnodarbinātu personu statusā veikušas un visus savus ienākumus saņēmušas attiecīgajā valstī.

SSC.13. pants. Brīvprātīgā apdrošināšana vai fakultatīvi turpināmā apdrošināšana

1. SSC.10. pants [Vispārīgi noteikumi] un SSC.12. pants [Darbības veikšana divās vai vairāk valstīs] neattiecas uz brīvprātīgo apdrošināšanu vai fakultatīvi turpināmo apdrošināšanu, izņemot gadījumu, kad valstī vienā no SSC.3. pantā [Jomas, uz kurām attiecas šis protokols] minētajām jomām eksistē tikai brīvprātīgas apdrošināšanas sistēmas.

2. Ja atbilstīgi valsts tiesību aktiem attiecīgā persona ir pakļauta obligātai apdrošināšanai minētajā valstī, šī persona nedrīkst piedalīties brīvprātīgas apdrošināšanas shēmā vai fakultatīvi turpināmās apdrošināšanas shēmā citā valstī. Visos pārējos gadījumos, kad attiecīgajā jomā ir izvēle starp vairākām brīvprātīgās apdrošināšanas shēmām vai fakultatīvi turpināmās apdrošināšanas shēmām, attiecīgā persona iestājas tikai tajā shēmā, ko pati izvēlējusies.

3. Tomēr saistībā ar invaliditātes un vecuma pensijām un apgādnieka zaudējuma pabalstiem attiecīgā persona var iestāties valsts brīvprātīgās apdrošināšanas vai fakultatīvi turpināmās apdrošināšanas shēmā pat tad, ja šī persona obligātā kārtā ir pakļauta citas valsts tiesību aktiem, ar nosacījumu, ka šī persona kādā savas karjeras posmā ir bijusi pakļauta pirmās minētās valsts tiesību aktiem sakarā ar darbību nodarbinātas vai pašnodarbinātas personas statusā vai tādas darbības rezultātā un ja tāda pārklāšanās ir tieši vai netieši atļauta saskaņā ar pirmās valsts tiesību aktiem.

4. Ja valsts tiesību akti pieļauj pievienošanos brīvprātīgai apdrošināšanai vai fakultatīvi turpināmai apdrošināšanai ar nosacījumu, ka personas dzīvesvieta ir bijusi attiecīgajā valstī vai tā iepriekš veikusi darbību nodarbinātas vai pašnodarbinātas personas statusā, SSC.6. panta [Vienlīdzīga attieksme pret pabalstiem, ienākumiem, faktiem vai notikumiem] b) punktu piemēro tikai tām personām, uz kurām kaut kad agrāk ir attiekušies šīs valsts tiesību akti, pamatojoties uz šīs personas darbību nodarbinātas vai pašnodarbinātas personas statusā.

SSC.14. pants. Darba devēja pienākumi

1. Darba devējam, kura juridiskā adrese vai uzņēmējdarbības vieta ir ārpus kompetentās valsts, jāpilda pienākumi, kas noteikti tā darbiniekiem piemērojamos tiesību aktos, īpaši pienākums maksāt minētajos tiesību aktos paredzētās iemaksas, it kā tā juridiskā adrese vai uzņēmējdarbības vieta būtu kompetentajā valstī.

2. Darba devējs, kam nav uzņēmējdarbības vieta valstī, kuras tiesību akti ir piemērojami, un darbinieks var vienoties, ka darbinieks pilda darba devēja pienākumus tā vārdā attiecībā uz iemaksu veikšanu, neskarot darba devēja pamatpienākumus. Darba devējs nosūta paziņojumu par šādu vienošanos minētās valsts kompetentajai iestādei.

III SADAĻA. ĪPAŠI NOTEIKUMI PAR DAŽĀDĀM PABALSTU KATEGORIJĀM

1. NODAĻA. SLIMĪBAS, MATERNITĀTES UN LĪDZVĒRTĪGI PATERNITĀTES PABALSTI

1. iedaļa. Apdrošinātās personas un viņu ģimenes locekļi, izņemot pensionārus un viņu ģimenes locekļus

SSC.15. pants. Dzīvesvieta valstī, kura nav kompetentā valsts

Apdrošināta persona vai tās ģimenes locekļi, kas dzīvo valstī, kura nav kompetentā valsts, dzīvesvietas valstī saņem pabalstus natūrā, ko kompetentās iestādes uzdevumā nodrošina attiecīgā dzīvesvietas iestāde, saskaņā ar to tiesību aktu noteikumiem, ko piemēro šī iestāde, tā, it kā apdrošinātā persona būtu apdrošināta saskaņā ar minētajiem tiesību aktiem.

SSC.16. pants. Uzturēšanās kompetentajā valstī, ja dzīvesvieta ir citā valstī – īpaši noteikumi pārrobežu darba ņēmēju ģimenes locekļiem

1. Ja 2. punktā nav noteikts citādi, apdrošinātajai personai un tās ģimenes locekļiem, kas minēti SSC.15. pantā [Dzīvesvieta valstī, kura nav kompetentā valsts], ir arī tiesības uz pabalstiem natūrā, uzturoties kompetentajā valstī. Pabalstus natūrā nodrošina kompetentā iestāde par saviem līdzekļiem saskaņā ar to tiesību aktu noteikumiem, ko tā piemēro, tā, it kā attiecīgās personas dzīvotu šajā valstī.

2. Pārrobežu darba ņēmēja ģimenes locekļiem ir tiesības saņemt pabalstus natūrā, kamēr viņi uzturas kompetentajā valstī.

Tomēr, ja kompetentā valsts ir minēta SSC-2. pielikumā [Ierobežojumi attiecībā uz tiesībām saņemt pabalstus natūrā par pārrobežu darba ņēmēju ģimenes locekļiem], pārrobežu darba ņēmēja ģimenes locekļiem, kas dzīvo tajā pašā valstī, kurā dzīvo pārrobežu darba ņēmējs, ir tiesības uz pabalstiem natūrā kompetentajā valstī vienīgi saskaņā ar SSC.17. panta [Uzturēšanās ārpus kompetentās valsts] 1. punktā izklāstītajiem nosacījumiem.

SSC.17. pants. Uzturēšanās ārpus kompetentās valsts

1. Ja vien 2. punktā nav noteikts citādi, apdrošinātajai personai un viņa ģimenes locekļiem, kas uzturas valstī, kura nav kompetentā valsts, ir tiesības uz pabalstiem natūrā, ko kompetentās iestādes vārdā nodrošina uzturēšanās vietas iestāde saskaņā ar tās tiesību aktiem tā, it kā persona būtu apdrošināta saskaņā ar šiem tiesību aktiem, ja:

- (a) pēc pabalstu natūrā sniedzēja uzskatiem pabalsti natūrā kļūst nepieciešami medicīnisku iemeslu dēļ viņu uzturēšanās laikā, ņemot vērā pabalstu veidu un paredzamo uzturēšanās ilgumu;
- (b) persona nav ceļojusi uz šo valsti, lai saņemtu pabalstus natūrā, izņemot gadījumus, kad persona ir pasažieris vai apkalpes loceklis uz kuģa vai gaisa kuģa, kas dodas uz šo valsti, un kad pabalsti natūrā ceļojuma vai lidojuma laikā kļūva nepieciešami medicīnisku iemeslu dēļ; un

(c) tiek uzrādīts derīgs tiesības apliecinošs dokuments saskaņā ar SSC-7. pielikuma [Īstenošanas daļa] SSCI.22. panta [Uzturēšanās valstī, kura nav kompetentā valsts] 1. punktu.

2. SSCI-2. papildinājumā [Tiesības apliecinošs dokuments] ir to pabalstu saraksts, kurus, uzturoties citā valstī, praktisku apsvērumu dēļ var saņemt tikai tad, ja ir attiecīgās personas un aprūpes sniedzējas iestādes iepriekšēja vienošanās.

SSC.18. pants. Ceļojums ar nolūku saņemt pabalstus natūrā — atļauja saņemt piemērotu ārstēšanu ārpus dzīvesvietas valsts

1. Ja šajā protokolā nav noteikts citādi, apdrošināta persona, kas veic ceļojumu uz citu valsti, lai uzturēšanās laikā saņemtu pabalstus natūrā, lūdz kompetentās iestādes atļauju.

2. Apdrošināta persona, kurai kompetentā iestāde ir atļāvusi doties uz citu valsti ar nolūku saņemt tās stāvoklim atbilstošu ārstēšanu, saņem pabalstus natūrā, kurus kompetentās iestādes uzdevumā nodrošina uzturēšanas vietas iestāde, saskaņā ar to tiesību aktu noteikumiem, ko tā piemēro, tā, it kā persona būtu apdrošināta saskaņā ar minētajiem tiesību aktiem. Atļauju piešķir, ja attiecīgā ārstēšana ietilpst pabalstos, ko paredz tiesību akti valstī, kurā dzīvo attiecīgā persona un kurā šai personai nevar nodrošināt šādu ārstēšanu termiņā, kas ir medicīniski pamatots, ņemot vērā šīs personas tā brīža veselības stāvokli un slimības iespējamo gaitu.

3. Apdrošinātas personas ģimenes locekļiem 1. un 2. punktu piemēro pēc analogijas.

4. Ja apdrošinātas personas ģimenes locekļi dzīvo valstī, kas nav tā valsts, kurā dzīvo apdrošinātā persona, un šī valsts ir izvēlējusies atlīdzināšanu, pamatojoties uz fiksētām summām, 2. punktā minēto pabalstu natūrā izmaksas sedz ģimenes locekļu dzīvesvietas iestāde. Tādā gadījumā 1. punkta mērķiem ģimenes locekļu dzīvesvietas iestādi uzskata par kompetento iestādi.

SSC.19. pants. Naudas pabalsti

1. Apdrošinātai personai un tās ģimenes locekļiem, kas dzīvo vai uzturas valstī, kura nav kompetentā valsts, ir tiesības uz naudas pabalstiem, ko nodrošina kompetentā iestāde saskaņā ar tiesību aktiem, kurus tā piemēro. Kompetentajai iestādei un dzīvesvietas vai uzturēšanās vietas iestādei vienojoties, šādus pabalstus var piešķirt dzīvesvietas vai uzturēšanās vietas iestāde par kompetentās iestādes līdzekļiem saskaņā ar kompetentās valsts tiesību aktiem.

2. Tādas valsts kompetentā iestāde, kuras tiesību akti nosaka, ka naudas pabalstu aprēķinu pamats ir vidējais ienākums vai vidējās iemaksas, nosaka šo vidējo ienākumu vai vidējo iemaksu bāzi, atsaucoties tikai uz ienākumiem, par kuriem ir apstiprināts, ka tie ir samaksāti, vai uz piemēroto iemaksu bāzi laika posmos, kas izpildīti saskaņā ar minētajiem tiesību aktiem.

3. Tādas valsts kompetentā iestāde, kuras tiesību akti nosaka, ka naudas pabalstus aprēķina, pamatojoties uz standarta ienākumu, ņem vērā vienīgi standarta ienākumus vai, ja vajadzīgs, vidējos standarta ienākumus laika posmos, kas izpildīti saskaņā ar minētajiem tiesību aktiem.

4. Šā panta 2. un 3. punktu pēc analogijas piemēro gadījumos, kad tiesību akti, ko piemēro kompetentā iestāde, nosaka īpašu atskaites periodu, kas attiecīgajā gadījumā pilnīgi vai daļēji atbilst laika posmiem, ko attiecīgā persona izpildījusi saskaņā ar vienas vai vairāku citu valstu tiesību aktiem.

SSC.20. pants. Pensijas prasītāji

1. Apdrošināta persona, kas pensijas pieprasījuma iesniegšanas vai izskatīšanas laikā zaudē tiesības uz pabalstiem natūrā saskaņā ar pēdējās kompetentās valsts tiesību aktiem, patur tiesības uz pabalstiem natūrā saskaņā ar tās valsts tiesību aktiem, kur šī persona dzīvo, ja pensijas prasītājs atbilst apdrošināšanas nosacījumiem tās valsts tiesību aktos, kas minēta 2. punktā. Tiesības uz pabalstiem natūrā dzīvesvietas valstī attiecas arī uz pensijas prasītāja ģimenes locekļiem.

2. Pabalstu natūrā izmaksas sedz tās valsts iestādes, kas pensijas piešķiršanas gadījumā būtu kompetentas saskaņā ar noteikumiem no SSC.21. panta [Tiesības uz pabalstiem natūrā saskaņā ar dzīvesvietas valsts tiesību aktiem] līdz SSC.23. pantam [Pensijas saskaņā ar vienas vai vairāku tādu valstu tiesību aktiem, kuras nav dzīvesvietas valstis, ja ir tiesības uz pabalstiem natūrā dzīvesvietas valstī].

2. iedaļa. Īpaši noteikumi pensionāriem un viņu ģimenēm

SSC.21. pants. Tiesības uz pabalstiem natūrā saskaņā ar dzīvesvietas valsts tiesību aktiem

Persona, kas saņem pensiju vai pensijas saskaņā ar divu vai vairāku valstu tiesību aktiem, no kurām viena ir dzīvesvietas valsts, un kurai ir tiesības saņemt pabalstus natūrā saskaņā ar minētās valsts tiesību aktiem, kopā ar saviem ģimenes locekļiem saņem šādus pabalstus natūrā, ko par saviem līdzekļiem sniedz dzīvesvietas iestāde, tā, it kā šī persona būtu pensionārs, kura pensija izmaksājama tikai saskaņā ar minētās valsts tiesību aktiem.

SSC.22. pants. Tiesību uz pabalstiem natūrā neesība saskaņā ar dzīvesvietas valsts tiesību aktiem

1. Persona, kas:

- (a) dzīvo kādā valstī;
- (b) saņem pensiju vai pensijas saskaņā ar vienas vai vairāku valstu tiesību aktiem; un
- (c) nav tiesīga saņemt pabalstus natūrā saskaņā ar dzīvesvietas valsts tiesību aktiem

tomēr saņem šādus pabalstus sev un saviem ģimenes locekļiem, ciktāl viņai kā pensionāram uz tiem būtu tiesības saskaņā ar tās valsts tiesību aktiem vai vismaz vienas tādas valsts tiesību aktiem, kas ir kompetenta attiecībā uz viņas pensijām, ja šī persona dzīvotu šajā valstī. Pabalstus natūrā par 2. punktā minētās iestādes līdzekļiem nodrošina dzīvesvietas iestāde tā, it kā attiecīgajai personai būtu tiesības uz pensiju un pabalstiem natūrā saskaņā ar minētās valsts tiesību aktiem.

2. Gadījumos, uz kuriem attiecas 1. punkts, pabalstu natūrā izmaksas sedz iestāde, kuru nosaka saskaņā ar šādiem noteikumiem:

- (a) ja pensionāru uzskata par tādu, kuram ir tiesības uz pabalstiem natūrā tikai saskaņā ar vienas valsts tiesību aktiem, šo pabalstu izmaksas sedz minētās valsts kompetentā iestāde;
- (b) ja pensionāru uzskata par tādu, kuram ir tiesības uz pabalstiem natūrā saskaņā ar divu vai vairāku dalībvalstu tiesību aktiem, šo pabalstu izmaksas sedz tās valsts kompetentā iestāde, kuras tiesību aktiem persona ir bijusi pakļauta visilgāko laika posmu;
- (c) ja, piemērojot b) apakšpunkta noteikumu, vairākas iestādes ir atbildīgas par pabalstu izmaksām, izmaksas sedz tās valsts kompetentā iestāde, kuras tiesību aktiem pensionārs bijis pakļauts visvēlāk.

SSC.23. pants. Pensijas saskaņā ar vienas vai vairāku tādu valstu tiesību aktiem, kuras nav dzīvesvietas valstis, ja ir tiesības uz pabalstiem natūrā dzīvesvietas valstī

Ja persona, kas saņem pensiju vai pensijas saskaņā ar vienas vai vairāku valstu tiesību aktiem, dzīvo valstī, kuras tiesību akti paredz, ka tiesības saņemt pabalstus natūrā nav pakļautas apdrošināšanas nosacījumiem vai nosacījumiem par darbību nodarbinātas vai pašnodarbinātas personas statusā, un šī persona nesaņem pensiju no minētās dzīvesvietas valsts, to pabalstu natūrā izmaksās, ko piešķir šai personai vai tās ģimenes locekļiem, sedz iestāde vienā no valstīm, kas ir kompetentas attiecībā uz šīs personas pensijām, un šo iestādi nosaka saskaņā ar SSC.22. panta [Tiesību uz pabalstiem natūrā neesība saskaņā ar dzīvesvietas valsts tiesību aktiem] 2. punktu, ciktāl pensionāram un viņa ģimenes locekļiem būtu tiesības uz šādiem pabalstiem, ja šī persona dzīvotu minētajā valstī.

SSC.24. pants. Ģimenes locekļu dzīvesvieta valstī, kurā nedzīvo pensionārs

Ja persona:

- (a) saņem pensiju vai pensijas saskaņā ar vienas vai vairāku valstu tiesību aktiem; un
- (b) dzīvo valstī, kas nav viņa ģimenes locekļu dzīvesvietas valsts,

šīs personas ģimenes locekļiem ir tiesības saņemt pabalstus natūrā no savas dzīvesvietas iestādes saskaņā ar tiesību aktiem, ko tā piemēro, ciktāl pensionāram ir tiesības saņemt pabalstus natūrā saskaņā ar kādas valsts tiesību aktiem. Izmaksas sedz tā kompetentā iestāde, kura atbild par to pabalstu natūrā izmaksām, kurus pensionāram nodrošina viņa dzīvesvietas valstī.

SSC.25. pants. Pensionāra vai viņa ģimenes locekļu uzturēšanās valstī, kurā viņi nedzīvo – Uzturēšanās kompetentajā valstī – Atļauja saņemt piemērotu ārstēšanu ārpus dzīvesvietas valsts

1. SSC.17. pantu [Uzturēšanās ārpus kompetentās valsts] pēc analogijas piemēro:

- (a) personai, kas saņem pensiju vai pensijas saskaņā ar vienas vai vairāku valstu tiesību aktiem un kam ir tiesības uz pabalstiem natūrā saskaņā ar tās valsts tiesību aktiem, kura nodrošina personas pensiju(-as);
- (b) šīs personas ģimenes locekļiem,

kuri uzturas valstī, kas nav viņu dzīvesvietas valsts.

2. SSC.16. panta [Uzturēšanās kompetentajā valstī, ja dzīvesvieta ir citā valstī – īpaši noteikumi pārrobežu darba ņēmēju ģimenes locekļiem] 1. punktu pēc analogijas piemēro 1. punktā raksturotām personām laikā, kad viņas uzturas valstī, kurā atrodas kompetentā iestāde, kas atbild par to pabalstu natūrā izmaksām, ko sniedz pensionāram viņa dzīvesvietas valstī, un ja minētā valsts tā ir izvēlējusies un ir norādīta SSC-3. pielikumā [Lielākas tiesības pensionāriem, kas atgriežas kompetentajā valstī].

3. SSC.18. pantu [Ceļojums ar nolūku saņemt pabalstus natūrā — atļauja saņemt piemērotu ārstēšanu ārpus dzīvesvietas valsts] pēc analogijas piemēro pensionāram vai viņa ģimenes locekļiem, kas uzturas valstī, kurā viņi nedzīvo, ar nolūku tajā saņemt savam stāvoklim atbilstošu ārstēšanu.

4. Ja 5. punktā nav noteikts citādi, 1.–3. punktā minēto pabalstu natūrā izmaksās sedz kompetentā iestāde, kura atbild par tādu pabalstu natūrā izmaksām, kādus pensionāram nodrošina viņa dzīvesvietas valstī.

5. Šā panta 3. punktā minēto pabalstu natūrā izmaksas sedz pensionāra vai viņa ģimenes locekļu dzīvesvietas iestāde, ja šīs personas dzīvo valstī, kas ir izvēlējusies atmaksāšanu noteiktās summās. Šajos gadījumos 3. punkta mērķiem par kompetento iestādi uzskata pensionāra vai viņa ģimenes locekļu dzīvesvietas iestādi.

SSC.26. pants. Naudas pabalsti pensionāriem

1. Naudas pabalstus personai, kura saņem pensiju vai pensijas saskaņā ar vienas vai vairāku valstu tiesību aktiem, maksā tās valsts kompetentā iestāde, kurā atrodas kompetentā iestāde, kas atbild par to pabalstu natūrā izmaksām, kurus pensionāram nodrošina viņa dzīvesvietas valstī. Pēc analogijas piemēro SSC.19. pantu [Naudas pabalsti].

2. Šā panta 1. punktu piemēro arī pensionāra ģimenes locekļiem.

SSC.27. pants. Pensionāru iemaksas

1. Tās valsts iestāde, kas saskaņā ar tiesību aktiem, kurus tā piemēro, ir atbildīga par atskaitījumu izdarīšanu attiecībā uz iemaksām par slimības, maternitātes un līdzvērtīgiem paternitātes pabalstiem, var pieprasīt un atgūt šos atskaitījumus, ko aprēķina atbilstoši tiesību aktiem, ko tā piemēro, tikai tik, cik lielas pabalstu izmaksas saskaņā ar noteikumiem no SSC.21. panta [Tiesības uz pabalstiem natūrā saskaņā ar dzīvesvietas valsts tiesību aktiem] līdz SSC.24. pantam [Ģimenes locekļu dzīvesvieta valstī, kurā nedzīvo pensionārs] jāsedz minētās valsts iestādei.

2. Ja SSC.23. pantā [Pensijas saskaņā ar vienas vai vairāku tādu valstu tiesību aktiem, kuras nav dzīvesvietas valstis, ja ir tiesības uz pabalstiem natūrā dzīvesvietas valstī] minētajos gadījumos slimības, maternitātes vai līdzvērtīgu paternitātes pabalstu iegūšana ir atkarīga no iemaksu vai līdzīgu maksājumu izdarīšanas saskaņā ar tās valsts tiesību aktiem, kurā dzīvo attiecīgais pensionārs, šīs iemaksas neizmaksā, pamatojoties uz šādu dzīvesvietu.

3. iedaļa. Kopīgi noteikumi

SSC.28. pants. Vispārīgi noteikumi

Protokola SSC.21. [Tiesības uz pabalstiem natūrā saskaņā ar dzīvesvietas valsts tiesību aktiem] – SSC.27. [Pensionāru iemaksas] pantu nepiemēro pensionāram un viņa ģimenes locekļiem, kuriem saskaņā ar valsts tiesību aktiem ir tiesības uz pabalstiem, kas izriet no veiktās darbības nodarbinātās vai pašnodarbinātas personas statusā. Šādā gadījumā attiecīgā persona šīs nodaļas mērķiem ir pakļauta SSC.15. [Dzīvesvieta valstī, kura nav kompetentā valsts] – SSC.19. [Naudas pabalsti] pantam.

SSC.29. pants. Tiesību uz pabalstiem natūrā prioritātes noteikšana – Īpašs noteikums attiecībā uz ģimenes locekļu tiesībām uz pabalstiem dzīvesvietas valstī

1. Ja vien 2. punktā nav noteikts citādi, ja ģimenes loceklim ir neatkarīgas tiesības uz pabalstu natūrā, kuras nosaka valsts tiesību akti vai šī nodaļa, šādām tiesībām ir priekšroka attiecībā pret atvasinātām ģimenes locekļu tiesībām uz pabalstiem.

2. Ja vien 3. punktā nav noteikts citādi, atvasinātām tiesībām uz pabalstiem natūrā ir priekšroka attiecībā pret neatkarīgām tiesībām, ja attiecīgās neatkarīgās tiesības dzīvesvietas valstī pastāv, tieši un vienīgi pamatojoties uz attiecīgās personas dzīvesvietu šajā valstī.

3. Neatkarīgi no 1. un 2. punkta apdrošinātās personas ģimenes locekļiem piešķir pabalstus natūrā un to izmaksas sedz viņu dzīvesvietas valsts kompetentā iestāde, ja:

- (a) šie ģimenes locekļi dzīvo valstī, saskaņā ar kuras tiesību aktiem tiesības uz pabalstiem natūrā nav atkarīgas no nosacījumiem par apdrošināšanu vai darbību nodarbinātas vai pašnodarbinātas personas statusā; un
- (b) apdrošinātās personas laulātais vai persona, kas aprūpē bērnus, šajā valstī veic darbību nodarbinātas vai pašnodarbinātas personas statusā vai saņem pensiju no šīs valsts, pamatojoties uz darbību nodarbinātas vai pašnodarbinātas personas statusā.

SSC.30. pants. Iestāžu savstarpējie norēķini

1. Pabalstus natūrā, ko valsts iestāde nodrošinājusi citas valsts iestādes uzdevumā saskaņā ar šo nodaļu, atlīdzina pilnā mērā.
2. Šā panta 1. punktā minētās atlīdzināšanas summas nosaka un atmaksā saskaņā ar kārtību, kura noteikta SSC-7. pielikumā [Īstenošanas daļa], iesniedzot faktisko izdevumu pierādījumu vai pamatojoties uz noteiktām summām attiecībā uz valstīm, kuru juridiskā vai administratīvā struktūra ir tāda, ka atlīdzināšana uz faktisko izdevumu pamata nav lietderīga.
3. Valstis un to kompetentās iestādes var noteikt citas atlīdzināšanas metodes vai atteikties no jebkādiem kompensācijas norēķiniem starp iestādēm, kas ir to jurisdikcijā.

2. NODAĻA. PABALSTI ATTIECĪBĀ UZ NELAIMES GADĪJUMIEM DARBĀ UN ARODSLIMĪBĀM

SSC.31. pants. Tiesības uz pabalstiem natūrā un naudas pabalstiem

1. Neskarot labvēlīgākus noteikumus šā panta 2. un 3. punktā, SSC.15. pantu [Dzīvesvieta valstī, kura nav kompetentā valsts], SSC.16. panta [Uzturēšanās kompetentajā valstī, ja dzīvesvieta ir citā valstī – īpaši noteikumi pārrobežu darba ņēmēju ģimenes locekļiem] 1. punktu, SSC.17. panta [Uzturēšanās ārpus kompetentās valsts] 1. punktu un 18. panta [Ceļojums ar nolūku saņemt pabalstus natūrā — atļauja saņemt piemērotu ārstēšanu ārpus dzīvesvietas valsts] 1. punktu piemēro arī pabalstiem, kas saistīti ar nelaimes gadījumiem darbā vai arodslimībām.
2. Personai, kas cietusi nelaimes gadījumā darbā vai ieguvusi arodslimību, un kas dzīvo vai uzturas valstī, kura nav kompetentā valsts, ir tiesības uz nelaimes gadījumu darbā un arodslimību seguma shēmas īpašiem pabalstiem natūrā, ko kompetentās iestādes vārdā nodrošina dzīvesvietas vai uzturēšanās vietas iestāde saskaņā ar tiesību aktiem, ko tā piemēro tā, it kā šī persona būtu apdrošināta saskaņā ar minētajiem tiesību aktiem.
3. Kompetentā iestāde nedrīkst atteikt SSC.18. panta [Ceļojums ar nolūku saņemt pabalstus natūrā — atļauja saņemt piemērotu ārstēšanu ārpus dzīvesvietas valsts] 1. punktā paredzēto atļauju personai, kas cietusi nelaimes gadījumā darbā vai ieguvusi arodslimību un kam pienākas pabalsti no attiecīgās iestādes, ja šīs personas dzīvesvietas valsts teritorijā medicīniski pamatotā termiņā, ņemot vērā personas tā brīža veselības stāvokli un iespējamo slimības attīstību, nav iespējams sniegt pienācīgu ārstēšanu.
4. SSC.19. pantu [Naudas pabalsti] piemēro arī pabalstiem, uz ko attiecas šī nodaļa.

SSC.32. pants. Pārvešanas izmaksas

1. Tādas valsts kompetentā iestāde, kuras tiesību aktos ir paredzēts uzņemties tādas personas pārvešanas izmaksas, kas cietusi nelaimes gadījumā darbā vai slimo ar arodslimību, vai nu uz viņas pastāvīgo dzīvesvietu, vai slimnīcu, uzņemas šādas izmaksas līdz atbilstīgajai vietai citā valstī, kur šī

persona dzīvo, ar nosacījumu, ka šī iestāde iepriekš dod atļauju šādai pārvešanai, pienācīgi ņemot vērā iemeslus, kas to pamato. Šāda atļauja nav vajadzīga pārrobežu darba ņēmēju gadījumā.

2. Tādas valsts kompetentā iestāde, kuras tiesību aktos ir paredzēts uzņemt izmaksas par nelaimes gadījumā darbā bojā gājušas personas mirstīgo atlieku pārvešanu līdz apbedīšanas vietai, saskaņā ar tiesību aktiem, ko tā piemēro, uzņemas šādas izmaksas līdz atbilstīgajai vietai citā valstī, kurā šī persona dzīvojusi nelaimes gadījuma brīdī.

SSC.33. pants. Pabalsti par arodslimību, ja attiecīgā persona, kas ar to slima, bijusi pakļauta tādām pašām riskam vairākās valstīs

Ja persona, kas saslimusi ar arodslimību, saskaņā ar divu vai vairāku valstu tiesību aktiem ir veikusi darbību, kas sava rakstura dēļ var būt izraisījusi minēto slimību, tad pabalstus, ko šīs personas apgādību zaudējušās personas var pieprasīt, nodrošina vienīgi saskaņā ar tiesību aktiem pēdējā no tām valstīm, kuru nosacījumi ir izpildīti.

SSC.34. pants. Arodslimības saasināšanās

Gadījumā, kad saasinās arodslimība, par kuru persona, kas ar to slimo, ir saņēmusi vai saņem pabalstus saskaņā ar kādas valsts tiesību aktiem, piemērojami šādi noteikumi:

- (a) ja attiecīgā persona, saņemdamā pabalstus, saskaņā ar citas valsts tiesību aktiem nav veikusi tādu darbību nodarbinātas vai pašnodarbinātas personas statusā, kura varētu būt izraisījusi vai saasinājusi attiecīgo slimību, pirmās valsts kompetentā iestāde sedz pabalstu izmaksas saskaņā ar to tiesību aktu noteikumiem, ko tā piemēro, ņemot vērā slimības saasinājumu;
- (b) ja attiecīgā persona, saņemdamā pabalstus, ir veikusi šādu darbību saskaņā ar citas valsts tiesību aktiem, pirmās valsts kompetentā iestāde sedz pabalstu izmaksas saskaņā ar tiem tiesību aktiem, ko tā piemēro, neņemot vērā slimības saasinājumu. Otrās valsts kompetentā iestāde piešķir attiecīgajai personai pabalstu, kura summa ir vienāda ar starpību starp pabalstu summu, kas pienākas pēc slimības saasināšanās, un to summu, kas pienāktos pirms slimības saasināšanās saskaņā ar tiesību aktiem, ko tā piemēro, ja attiecīgā slimība būtu iegūta saskaņā ar šīs valsts tiesību aktiem;
- (c) valsts tiesību aktos paredzētos noteikumus par samazināšanu, pārtraukšanu vai atcelšanu neizmanto pret personām, kas saņem pabalstus, kurus nodrošina divu valstu iestādes atbilstīgi b) punktam.

SSC.35. pants. Noteikumi par noteiktu tiesību aktu īpatnību ņemšanu vērā

1. Ja valstī, kurā dzīvo vai uzturas attiecīgā persona, nav apdrošināšanas pret nelaimes gadījumiem darbā vai arodslimībām vai ja šāda apdrošināšana pastāv, bet nav iestādes, kas būtu atbildīga par pabalstu nodrošināšanu natūrā, šos pabalstus nodrošina tā dzīvesvietas vai uzturēšanās vietas iestāde, kas atbild par pabalstu natūrā nodrošināšanu slimības gadījumā.

2. Ja kompetentajā valstī nav apdrošināšanas pret nelaimes gadījumiem darbā vai arodslimībām, šīs nodaļas noteikumus par pabalstiem natūrā tomēr piemēro personai, kurai ir tiesības uz šādiem pabalstiem slimības, maternitātes vai līdzvērtīgas paternitātes gadījumā saskaņā ar šīs valsts tiesību aktiem, ja attiecīgā persona cieš nelaimes gadījumā darbā vai iegūst arodslimību, dzīvojot vai uzturoties citā valstī. Izmaksas sedz iestāde, kuras kompetencē ir pabalsti natūrā saskaņā ar kompetentās valsts tiesību aktiem.

3. SSC.6. pantu [Vienlīdzīga attieksme pret pabalstiem, ienākumiem, faktiem vai notikumiem] piemēro valsts kompetentajai iestādei attiecībā uz to nelaimes gadījumu darbā un arodslimību vienlīdzību, kas ir radušies vai ir vēlāk apstiprināti saskaņā ar citas valsts tiesību aktiem, izvērtējot darba nespējas pakāpi, tiesības uz pabalstiem vai to apjomu, ar šādiem nosacījumiem:

- (a) nekāda kompensācija nepienākas saistībā ar nelaimes gadījumu darbā vai arodslimību, kas radusies vai apstiprināta agrāk saskaņā ar tiesību aktiem, ko tā piemēro; un
- (b) nekāda kompensācija nepienākas saistībā ar nelaimes gadījumu darbā vai arodslimību, kas radusies vai apstiprināta vēlāk, saskaņā ar citas valsts tiesību aktiem, kuru pakļautībā ir noticis vai apstiprināts nelaimes gadījums darbā vai arodslimība.

SSC.36. pants. Iestāžu savstarpējie norēķini

1. SSC.30. pantu [Iestāžu savstarpējie norēķini] piemēro arī pabalstiem, uz kuriem attiecas šī nodaļa, un kompensācijas norēķinus veic, pamatojoties uz faktiskajām izmaksām.

2. Valstis vai to kompetentās iestādes var noteikt citas atlīdzināšanas metodes vai atteikties no jebkādiem kompensācijas norēķiniem starp iestādēm, kas ir to jurisdikcijā.

3. NODAĻA. APBEDĪŠANAS PABALSTI

SSC.37. pants. Tiesības uz pabalstiem gadījumā, kad nāve iestājas vai tā persona, kam ir tiesības uz pabalstiem, dzīvo valstī, kura nav kompetentā valsts

1. Ja apdrošināta persona vai tās ģimenes loceklis mirst valstī, kas nav kompetentā valsts, uzskata, ka nāve ir iestājusies kompetentajā valstī.

2. Kompetentajai iestādei ir pienākums piešķirt apbedīšanas pabalstus, kas izmaksājami saskaņā ar tiesību aktiem, kurus tā piemēro, pat tad, ja persona, kam ir tiesības uz pabalstu, dzīvo valstī, kura nav kompetentā valsts.

3. Šā panta 1. un 2. punktu piemēro arī tad, ja nāves cēlonis bijis nelaimes gadījums darbā vai arodslimība.

SSC.38. pants. Pabalstu nodrošināšana pensionāra nāves gadījumā

1. Ja mirst pensionārs, kam bijušas tiesības uz pensiju saskaņā ar kādas valsts tiesību aktiem vai uz pensijām saskaņā ar divu vai vairāku valstu tiesību aktiem laikā, kad šis pensionārs dzīvojis valstī, kur nav iestāde, kas atbild par SSC.22. pantā [Tiesību uz pabalstiem natūrā neesība saskaņā ar dzīvesvietas valsts tiesību aktiem] un SSC.23. pantā [Pensijas saskaņā ar vienas vai vairāku tādu valstu tiesību aktiem, kuras nav dzīvesvietas valstis, ja ir tiesības uz pabalstiem natūrā dzīvesvietas valstī], paredzēto pabalstu natūrā izmaksām, apbedīšanas pabalstus, kas jāizmaksā saskaņā ar šīs iestādes pārziņā esošajiem tiesību aktiem, tā nodrošina par saviem līdzekļiem tā, it kā pensionārs nāves brīdī būtu dzīvojis valstī, kurā atrodas minētā iestāde.

2. Pēc analogijas 1. punktu piemēro pensionāra ģimenes locekļiem.

4. NODAĻA. INVALIDITĀTES PABALSTI

SSC.39. pants. Invaliditātes pabalstu aprēķināšana

Neskarot SSC.7. pantu [Periodu summēšana], ja saskaņā ar kompetentās valsts tiesību aktiem saskaņā ar šā protokola II sadaļu [Piemērojamo tiesību aktu noteikšana], invaliditātes pabalstu summa ir atkarīga no apdrošināšanas, nodarbinātības, pašnodarbinātības vai dzīvesvietas laika posmu ilguma, kompetentajai valstij, aprēķinot izmaksājamā invaliditātes pabalsta summu, nav jāņem vērā šādi laika posmi, kas izpildīti saskaņā ar citas valsts tiesību aktiem.

SSC.40. pants. Īpaši noteikumi par periodu summēšanu

Tās valsts kompetentā iestāde, kuras tiesību akti nosaka, ka tiesību uz pabalstiem iegūšana, paturēšana un atgūšana ir atkarīga no apdrošināšanas vai dzīvesvietas laika posmu izpildes, vajadzības gadījumā pēc analogijas piemēro SSC.46. pantu [Īpaši noteikumi par periodu summēšanu].

SSC.41. pants. Invaliditātes progresēšana

Gadījumā, kad progresē invaliditāte, par kuru persona, ievērojot šo protokolu, saņem pabalstus saskaņā ar valsts tiesību aktiem, pabalstu turpina sniegt saskaņā ar šo nodaļu, ņemot vērā invaliditātes progresēšanu.

SSC.42. pants. Invaliditātes pabalstu pārvēršana vecuma pabalstos

1. Ja to paredz tās valsts tiesību akti, kura izmaksā invaliditātes pabalstu saskaņā ar šo protokolu, invaliditātes pabalstus pārvērš vecuma pabalstos saskaņā ar nosacījumiem, kas paredzēti tiesību aktos, saskaņā ar kuriem tos piešķir, un saskaņā ar 5. nodaļu [Vecuma pensijas un apgādnieka zaudējuma pabalsti].

2. Ja kāda persona, kas saņem invaliditātes pabalstus, pamatojoties uz SSC.45. pantu [Vispārīgi noteikumi], var pamatot prasību par vecuma pabalstiem saskaņā ar vienas vai vairāku citu valstu tiesību aktiem, jebkura iestāde, kas atbild par invaliditātes pabalstu nodrošināšanu saskaņā ar valsts tiesību aktiem, turpina nodrošināt šādai personai invaliditātes pabalstus, uz kuriem tai ir tiesības saskaņā ar aktiem, ko tā piemēro, līdz tam brīdim, kad attiecībā uz šo iestādi kļūst piemērojams 1. punkts, vai tik ilgi, cik attiecīgā persona atbilst šādu pabalstu nosacījumiem.

SSC.43. pants. Īpaši noteikumi civildienesta ierēdņiem

SSC.7. pants [Periodu summēšana], SSC.39. pants [Invaliditātes pabalstu aprēķināšana], SSC.41. pants [Invaliditātes progresēšana], SSC.42. pants [Invaliditātes pabalstu pārvēršana vecuma pabalstos] un SSC.55. panta [Īpaši noteikumi civildienesta ierēdņiem] 2. un 3. punkts pēc analogijas attiecas uz personām, uz kurām attiecas civildienesta ierēdņu īpašā sistēma.

5. NODAĻA. VECUMA PENSIJAS UN APGĀDNIKA ZAUDĒJUMA PABALSTI

SSC.44. pants. Bērna audzināšanas periodu ņemšana vērā

1. Ja saskaņā ar tās valsts tiesību aktiem, kas ir kompetenta atbilstīgi II sadaļai [Piemērojamo tiesību aktu noteikšana], neviens bērna audzināšanas periods netiek ņemts vērā, tās valsts iestāde, kuras tiesību akti saskaņā ar II sadaļu [Piemērojamo tiesību aktu noteikšana] bija piemērojami attiecīgajai personai sakarā ar tās darbību nodarbinātas vai pašnodarbinātas personas statusā dienā, kad saskaņā ar šiem tiesību aktiem bērna audzināšanas periodu sāka ņemt vērā attiecīgajam bērnam, arī turpmāk ir atbildīga ņemt vērā šo periodu kā bērna audzināšanas periodu saskaņā ar saviem tiesību aktiem tā, it kā šā bērna audzināšana notiktu tās teritorijā.

2. Panta 1. punktu nepiemēro, ja uz attiecīgo personu ir attiecināmi vai kļūst attiecināmi kādas citas valsts tiesību akti sakarā ar darbību, ko tā veic nodarbinātas vai pašnodarbinātas personas statusā.

SSC.45. pants. Vispārīgi noteikumi

1. Kad ir iesniegts piešķiršanas pieprasījums, visas kompetentās iestādes nosaka tiesības uz pabalstiem saskaņā ar visu to valstu tiesību aktiem, kam attiecīgā persona ir bijusi pakļauta, ja vien attiecīgā persona skaidri nepieprasa vecuma pabalstu piešķiršanas atlikšanu saskaņā ar vienas vai vairāku valstu tiesību aktiem.

2. Ja kādā brīdī attiecīgā persona neatbilst vai pārstāj atbilst nosacījumiem, kas paredzēti visu valstu tiesību aktos, kuriem tā ir bijusi pakļauta, tad iestādes, kas piemēro tiesību aktus, kuru nosacījumi ir izpildīti, veidamas aprēķinu atbilstīgi SSC.47. panta [Pabalstu piešķiršana] 1. punkta a) vai b) apakšpunktam, neņem vērā laika posmus, kas izpildīti saskaņā ar tiesību aktiem, kuru nosacījumi nav izpildīti vai vairs netiek izpildīti, ja tas ir par iemeslu mazākai pabalsta summai.

3. Šā panta 2. punktu piemēro pēc analogijas, kad attiecīgā persona ir skaidri pieprasījusi vecuma pabalstu piešķiršanas atlikšanu.

4. Jaunu aprēķinu veic automātiski atbilstoši tam, kā ir izpildīti nosacījumi, kas jāizpilda saskaņā ar citu valstu tiesību aktiem, un tad, kad tie ir izpildīti, vai tad, kad attiecīgā persona pieprasa tāda vecuma pabalsta piešķiršanu, kas atlikta atbilstoši 1. punktam, izņemot gadījumus, kad laika posmi, kas izpildīti saskaņā ar citu valstu tiesību aktiem, jau ņemti vērā atbilstīgi 2. vai 3. punktam.

SSC.46. pants. Īpaši noteikumi par periodu summēšanu

1. Ja valsts tiesību akti nosaka, ka dažu pabalstu piešķiršana ir atkarīga no apdrošināšanas periodiem, kas ir izpildīti, veicot tikai īpašu darbību nodarbinātas vai pašnodarbinātas personas statusā vai amatā, uz kuru attiecas īpaša nodarbinātu vai pašnodarbinātu personu shēma, valsts kompetentā iestāde ņem vērā periodus, kas izpildīti atbilstoši citu valstu tiesību aktiem, tikai tad, ja šie periodi ir izpildīti saskaņā ar atbilstošu shēmu vai, citā gadījumā, tādā pašā amatā, vai attiecīgā gadījumā tādā pašā darbībā nodarbinātas vai pašnodarbinātas personas statusā.

Ja, ņemot vērā tādā veidā izpildītus periodus, attiecīgā persona neatbilst īpašas shēmas pabalstu saņemšanas nosacījumiem, šos periodus ņem vērā tādu pabalstu nodrošināšanas nolūkā, kas paredzēti vispārīgajā shēmā vai, citā gadījumā, shēmā, ko piemēro attiecīgi strādniekiem vai kalpotājiem, ja vien attiecīgā persona iesaistīta kādā no šīm shēmām.

2. Apdrošināšanas periodus, kas izpildīti saskaņā ar īpašu valsts shēmu, ņem vērā to pabalstu nodrošināšanas nolūkā, kas paredzēti vispārīgajā shēmā vai, citā gadījumā, shēmā, kuru piemēro attiecīgi citas valsts strādniekiem vai kalpotājiem, ar nosacījumu, ka attiecīgā persona ir iesaistīta kādā no šīm shēmām, pat tad, ja šie periodi jau ir ņemti vērā minētajā valstī saskaņā ar īpašu shēmu.

3. Ja valsts tiesību aktos vai īpašā sistēmā paredzēts, ka tiesību uz pabalstiem iegūšana, paturēšana vai atgūšana ir atkarīga no tā, vai attiecīgā persona ir bijusi apdrošināta apdrošināšanas gadījuma iestāšanās brīdī, šo nosacījumu uzskata par izpildītu gadījumā, ja šī persona iepriekš ir bijusi apdrošināta saskaņā ar šīs valsts tiesību aktiem vai īpašu sistēmu un apdrošināšanas gadījuma iestāšanās brīdī tā attiecībā uz to pašu risku ir apdrošināta saskaņā ar citas valsts tiesību aktiem vai, ja tā nav, — attiecībā uz to pašu risku saskaņā ar citas valsts tiesību aktiem pienākas pabalsts. Šo pēdējo nosacījumu tomēr uzskata par izpildītu SSC.52. pantā [Apdrošināšanas vai dzīvesvietas periodi, kas ir mazāki par vienu gadu] minētajos gadījumos.

SSC.47. pants. Pabalstu piešķiršana

1. Kompetentā iestāde aprēķina pabalsta summu, ko varētu saņemt:
 - (a) saskaņā ar tiesību aktiem, kurus tā piemēro, tikai tad, ja pabalstu saņemšanas tiesību nosacījumi ir izpildīti vienīgi saskaņā ar valsts tiesību aktiem (neatkarīgs pabalsts);
 - (b) aprēķinot teorētisku summu un pēc tam faktisku summu (proporcionāls pabalsts) šādi:
 - (i) pabalsta teorētiskā summa ir vienāda ar pabalstu, ko attiecīgā persona varētu pieprasīt, ja visi apdrošināšanas vai dzīvesvietas periodi, kas izpildīti saskaņā ar citu valstu tiesību aktiem, būtu izpildīti atbilstoši tiesību aktiem, kurus tā piemēro, pabalsta piešķiršanas dienā. Ja saskaņā ar šiem tiesību aktiem summa nav atkarīga no izpildīto periodu ilguma, šo summu uzskata par teorētisko summu;
 - (ii) tad kompetentā iestāde nosaka proporcionālā pabalsta faktisko summu, piemērojot teorētiskajai summai attiecību starp to periodu ilgumu, kas pirms apdrošināšanas gadījuma iestāšanās izpildīti saskaņā ar tiesību aktiem, kurus tā piemēro, un kopējo to periodu ilgumu, kas pirms apdrošināšanas gadījuma iestāšanās izpildīti saskaņā ar visu attiecīgo valstu tiesību aktiem.
2. Attiecīgā gadījumā kompetentā iestāde summai, kas aprēķināta atbilstoši 1. punkta a) un b) apakšpunktam, piemēro visus tos noteikumus par samazināšanu, pārtraukšanu vai atcelšanu, kas paredzēti tiesību aktos, kurus tā piemēro, ievērojot SSC.48. pantā [Noteikumi par pārklāšanās novēršanu] līdz SSC.50. pantā [Atšķirīgu pabalstu pārklāšanās] noteiktos ierobežojumus.
3. Attiecīgajai personai ir tiesības no katras valsts kompetentās iestādes saņemt lielāko no summām, kas aprēķinātas atbilstoši 1. punkta a) un b) apakšpunktam.
4. Ja saskaņā ar 1. punkta a) apakšpunktu vienā valstī tiek nemainīgi aprēķināts neatkarīgs pabalsts, kas ir vienāds ar vai lielāks par proporcionālo pabalstu, kurš ir aprēķināts saskaņā ar 1. punkta b) apakšpunktu, kompetentā iestāde neizmanto proporcionālo aprēķinu ar noteikumu, ka:
 - (a) šāda situācija ir izklāstīta SSC-4. pielikuma [Gadījumi, kad proporcionālo aprēķinu neizmanto vai tas nav piemērojams] 1. daļā;
 - (b) nav piemērojams neviens tiesību akts, kurā iekļauti noteikumi pret SSC.49. pantā [Viena veida pabalstu pārklāšanās] un SSC.50. pantā [Atšķirīgu pabalstu pārklāšanās] minēto pārklāšanos, izņemot, ja ir izpildīti SSC.50. panta [Atšķirīgu pabalstu pārklāšanās] 2. punktā minētie nosacījumi un
 - (c) īpašos lietas apstākļos attiecībā uz periodiem, kas ir izpildīti saskaņā ar citas dalībvalsts tiesību aktiem, nav piemērojams SSC.52. pants [Apdrošināšanas vai dzīvesvietas periodi, kas ir mazāki par vienu gadu].
5. Neatkarīgi no 1., 2. un 3. punkta proporcionālo aprēķinu nepiemēro sistēmām, kas piešķir pabalstus, kurus aprēķinot periodiem nav nekādas nozīmes, ja šādas sistēmas ir uzskaitītas SSC-4. pielikuma [Gadījumi, kad proporcionālo aprēķinu neizmanto vai tas nav piemērojams] 2. daļā. Šādos gadījumos attiecīgajai personai ir tiesības uz pabalstu, kas aprēķināts saskaņā ar attiecīgās valsts tiesību aktiem.

SSC.48. pants. Noteikumi par pārklāšanās novēršanu

1. Tādu vecuma un apgādnieka zaudējuma pabalstu pārklāšanos, kas aprēķināti vai sniegti, pamatojoties uz apdrošināšanas vai dzīvesvietas periodiem, ko izpildījusi viena un tā pati persona, uzskata par viena veida pabalstu pārklāšanos.
2. Tādu pabalstu pārklāšanos, ko 1. punkta nozīmē nevar uzskatīt par viena veida pabalstiem, uzskata par atšķirīgu pabalstu pārklāšanos.
3. Gadījumos, kad pabalsts attiecībā uz vecumu vai apgādnieka zaudējumu pārklājas ar tāda paša veida pabalstu vai atšķirīga veida pabalstu, vai citiem ienākumiem, uz valsts tiesību aktos izklāstīto pārklāšanās novēršanas noteikumu piemērošanu attiecas šādi noteikumi:
 - (a) kompetentā iestāde ņem vērā pabalstus vai ienākumus, kas iegūti citā valstī, tikai tad, ja tiesību akti, ko tā piemēro, nosaka, ka jāņem vērā ārvalstīs iegūtie pabalsti vai ienākumi;
 - (b) pirms nodokļu, sociālās nodrošināšanas maksājumu un citu atsevišķu nodevu atskaitīšanas kompetentā iestāde ņem vērā pabalstu summas, kuras izmaksāt pienākas citām valstīm, izņemot gadījumus, kad tiesību akti, ko tā piemēro, paredz tādu noteikumu piemērošanu, kas novērš pārklāšanos pēc šiem atskaitījumiem, saskaņā ar nosacījumiem un procedūrām, kas noteikti SSC-7. pielikumā [Istenošanas daļa];
 - (c) kompetentā iestāde neņem vērā to pabalstu summas, kas saskaņā ar citas valsts tiesību aktiem iegūti, pamatojoties uz brīvprātīgu apdrošināšanu vai fakultatīvi turpināmu apdrošināšanu;
 - (d) ja viena valsts piemēro pārklāšanās novēršanas noteikumus tāpēc, ka attiecīgā persona saņem viena veida vai atšķirīga veida pabalstus saskaņā ar citu valsts tiesību aktiem vai ienākumus, kas iegūti citās valstīs, tad pabalstu, kas pienākas, var samazināt tikai par tādu pabalstu vai tādu ienākumu summu.

SSC.49. pants. Viena veida pabalstu pārklāšanās

1. Ja pārklājas viena veida pabalsti, kas pienākas saskaņā ar divu vai vairāku valsts tiesību aktiem, noteikumi, kuri valsts tiesību aktos paredzēti, lai novērstu pārklāšanos, nav piemērojami proporcionālam pabalstam.
2. Noteikumus, kas paredzēti, lai novērstu pārklāšanos, piemēro neatkarīgam pabalstam tikai tad, ja attiecīgais pabalsts:
 - (a) ir pabalsts, kura summa nav atkarīga no apdrošināšanas vai dzīvesvietas periodu ilguma, vai
 - (b) ir pabalsts, kura summa ir noteikta, pamatojoties uz iemaksu periodu, kas uzskatāms par izpildītu laikā starp dienu, kurā iestājas apdrošināšanas gadījums, un vēlāku datumu, un kurš pārklājas:
 - (i) ar tāda paša veida pabalstu, izņemot gadījumu, kad ir noslēgts nolīgums starp divām vai vairāk valstīm, lai novērstu to, ka to pašu iemaksu periodu ņem vērā vairāk nekā vienu reizi, vai
 - (ii) ar pabalstu, kas minēts a) apakšpunktā.

Pabalsti un nolīgumi, kas minēti a) un b) apakšpunktā, ir uzskaitīti SSC-5. pielikumā [Pabalsti un nolīgumi, kas ļauj piemērot SSC.49. pantu [Viena veida pabalstu pārklāšanās].

SSC.50. pants. Atšķirīgu pabalstu pārklāšanās

1. Ja atšķirīga veida pabalstu vai citu ienākumu saņemšanas noteikumi, kas attiecīgo valstu tiesību aktos paredzēti, lai novērstu pārklāšanos, jāpiemēro attiecībā uz:

(a) diviem vai vairākiem neatkarīgiem pabalstiem, kompetentā iestāde pabalsta, pabalstu vai citu ienākumu summas, kas ir ņemtas vērā, izdala ar to pabalstu skaitu, uz ko attiecas minētie noteikumi;

tomēr, piemērojot šo apakšpunktu, nevar atņemt attiecīgai personai tās pensionāra statusu, kas vajadzīgs citu šīs sadaļas nodaļu piemērošanai saskaņā ar nosacījumiem un procedūrām, kuras noteiktas SSC-7. pielikumā [Īstenošanas daļa];

(b) vienu vai vairākiem proporcionāliem pabalstiem, kompetentā iestāde ņem vērā pabalstu, pabalstus vai citus ienākumus un visus elementus, kas noteikti noteikumu piemērošanai, lai novērstu pārklāšanos, kā atkarīgos no attiecības starp apdrošināšanas vai dzīvesvietas periodiem, kas noteikti SSC.47. panta [Pabalstu piešķiršana] 1. punkta b) apakšpunkta ii) punktā minētajam aprēķinam;

(c) vienu vai vairākiem neatkarīgiem pabalstiem un vienu vai vairākiem proporcionāliem pabalstiem, kompetentā iestāde pēc analogijas piemēro a) apakšpunktu attiecībā uz neatkarīgiem pabalstiem un b) apakšpunktu attiecībā uz proporcionāliem pabalstiem.

2. Kompetentā iestāde nepiemēro dalīšanu, kas noteikta attiecībā uz neatkarīgiem pabalstiem, ja tiesību akti, ko tā piemēro, paredz ņemt vērā atšķirīga veida pabalstus vai citus ienākumus, un visus citus elementus, lai aprēķinātu to summas daļu, ko nosaka atkarībā no attiecības starp apdrošināšanas vai dzīvesvietas periodiem, kas minēti SSC.47. panta [Pabalstu piešķiršana] 1. punkta b) apakšpunkta ii) punktā.

3. Šā panta 1. un 2. punktu piemēro pēc analogijas, ja vienas vai vairāku valstu tiesību aktos ir noteikts, ka tiesības uz pabalstu nevar iegūt gadījumā, kad attiecīgā persona saņem atšķirīga veida pabalstu, kas maksājams saskaņā ar citas valsts tiesību aktiem, vai citus ienākumus.

SSC.51. pants. Papildu noteikumi pabalstu aprēķināšanai

1. Lai aprēķinātu SSC.47. panta [Pabalstu piešķiršana] 1. punktā b) apakšpunktā minētās teorētiskās un proporcionālās summas, piemēro šādus noteikumus:

(a) ja kopējais to apdrošināšanas vai dzīvesvietas periodu ilgums, kas pirms apdrošināšanas gadījuma iestāšanās izpildīts saskaņā ar visu attiecīgo valstu tiesību aktiem, ir lielāks nekā maksimālais periods, ko pieprasa kādas šādas valsts tiesību akti pilna apmēra pabalsta saņemšanai, minētās valsts kompetentā iestāde izpildīto periodu kopējā ilguma vietā ņem vērā šo maksimālo periodu; izmantojot šo aprēķina metodi, šai iestādei neuzliek lielāka pabalsta izmaksu nekā pilna apmēra pabalsts, ko paredz tiesību akti, kurus tā piemēro. Šis noteikums neattiecas uz pabalstiem, kuru summa nav atkarīga no apdrošināšanas ilguma;

(b) procedūra, kas paredzēta, lai ņemtu vērā periodus, kuri pārklājas, ir noteikta SSC-7. pielikumā [Īstenošanas daļa];

(c) ja valsts tiesību akti paredz, ka pabalsti jāaprēķina, pamatojoties uz ienākumiem, iemaksām, ieņēmumiem, citām summām vai vairāku šo summu kombinācijas (vidējais, proporcionālais, fiksētais vai kreditētais lielums), kompetentā iestāde:

(i) nosaka pamatu pabalstu aprēķinam atbilstoši tikai apdrošināšanas periodiem, kas izpildīti saskaņā ar tiesību aktiem, ko tā piemēro;

(ii) lai noteiktu summu, kas jāaprēķina atbilstoši apdrošināšanas vai dzīvesvietas periodiem, kuri izpildīti saskaņā ar citu valstu tiesību aktiem, izmanto tos pašus elementus, kas noteikti vai reģistrēti attiecībā uz apdrošināšanas periodiem, kuri izpildīti saskaņā ar tiesību aktiem, ko tā piemēro;

vajadzības gadījumā atbilstīgi procedūrām, kas attiecīgai dalībvalstij noteiktas SSC-6. pielikumā [Īpaši noteikumi dalībvalstu un Apvienotās Karalistes tiesību aktu piemērošanai];

(d) ja c) apakšpunktu nepiemēro tādēļ, ka valsts tiesību akti paredz, ka pabalstu aprēķina, pamatojoties uz elementiem, kas nav apdrošināšanas periodi vai dzīvesvietas periodi un kas nav saistīti ar laiku, kompetentā iestāde attiecībā uz jebkuru apdrošināšanas vai dzīvesvietas periodu, kas izpildīts saskaņā ar jebkuras citas valsts tiesību aktiem, ņem vērā uzkrātā kapitāla apmēru, kapitālu, ko uzskata par uzkrātu, vai jebkādu citu aprēķinu elementu, to dalot ar attiecīgās pensiju sistēmas atbilstīgām periodu vienībām.

2. Valsts tiesību aktu noteikumus par tādu elementu korekciju, kuri ņemti vērā, aprēķinot pabalstus, piemēro attiecīgā gadījumā tādiem elementiem, kas jāņem vērā šīs valsts kompetentajai iestādei saskaņā ar 1. punktu attiecībā uz apdrošināšanas vai dzīvesvietas periodiem, kas izpildīti atbilstoši citu valstu tiesību aktiem.

SSC.52. pants. Apdrošināšanas vai dzīvesvietas periodi, kas ir mazāki par vienu gadu

1. Neatkarīgi no SSC.47. panta [Pabalstu piešķiršana] 1. punkta b) apakšpunkta valsts iestādei nav pienākuma piešķirt pabalstus attiecībā uz periodiem, kas izpildīti saskaņā ar tiesību aktiem, kurus tā piemēro, un kurus ņem vērā, kad iestājas apdrošināšanas gadījums, ja:

(a) minēto periodu ilgums ir mazāks par vienu gadu;

(b) ņemot vērā tikai šos periodus, nekādas tiesības uz pabalstu nav iegūtas saskaņā ar minētajiem tiesību aktiem.

Šajā pantā "periodi" ir visi apdrošināšanas, nodarbinātības, pašnodarbinātības vai dzīvesvietas periodi, kas ļauj pretendēt uz attiecīgo pabalstu vai tieši palielina to.

2. Katras attiecīgās valsts kompetentā iestāde SSC.47. panta [Pabalstu piešķiršana] 1. punkta b) apakšpunkta i) punkta piemērošanas nolūkā ņem vērā 1. punktā minētos periodus.

3. Ja, piemērojot 1. punkta noteikumus, visas attiecīgo valstu iestādes tiktu atbrīvotas no to saistībām, pabalstus piešķir vienīgi saskaņā ar pēdējās šādas valsts tiesību aktiem, kuru nosacījumi ir izpildīti, tā, it kā visi apdrošināšanas un dzīvesvietas periodi, kas ir izpildīti un ņemti vērā saskaņā ar SSC.7. pantu [Periodu summēšana] un 46. panta [Īpaši noteikumi par periodu summēšanu] 1. un 2. punktu, būtu izpildīti saskaņā ar šīs valsts tiesību aktiem.

4. Šo pantu nepiemēro sistēmām, kas uzskaitītas SSC-4 pielikuma [Gadījumi, kad proporcionālo aprēķinu neizmanto vai tas nav piemērojams] 2. daļā [Gadījumi, kad piemēro 47. panta [Pabalstu piešķiršana] 5. punktu].

SSC.53. pants. Piemaksas piešķiršana

1. Pabalstu saņēmējam, uz kuru attiecas šī nodaļa, tajā valstī, kuras teritorijā viņš dzīvo un saskaņā ar kuras tiesību aktiem jāmaksā viņam pabalsts, nedrīkst piešķirt pabalstu, kas ir mazāks nekā pabalsta minimums, kurš šajos tiesību aktos paredzēts apdrošināšanas vai dzīvesvietas periodam, kas vienāds ar visiem periodiem, kuri ņemti vērā maksājumu veikšanai saskaņā ar šo nodaļu.

2. Minētās valsts kompetentā iestāde visu laiku, kamēr viņš dzīvo tās teritorijā, maksā viņam piemaksu, kas vienāda ar starpību starp to pabalstu kopsummu, kas saņemami saskaņā ar šo nodaļu, un pabalsta minimuma summu.

SSC.54. pants. Pabalstu pārrēķināšana un pārvērtēšana

1. Ja pabalstu noteikšanas metode vai pabalstu aprēķināšanas noteikumi mainās saskaņā ar valsts tiesību aktiem vai ja attiecīgās personas stāvoklī notiek būtiskas izmaiņas, kuru dēļ saskaņā ar šiem tiesību aktiem būtu jākorrigē pabalsta summa, pārrēķinu veic atbilstīgi SSC.47. pantam [Pabalstu piešķiršana].

2. No otras puses, ja, pieaugot dzīves dārdzībai vai mainoties ienākumu līmenim vai citam koriģēšanas pamatam, attiecīgās valsts pabalstus maina par procentuālu daļu vai noteiktu summu, šo procentuālo daļu vai noteikto summu tieši piemēro pabalstiem, kas noteikti saskaņā ar SSC.47. pantu [Pabalstu piešķiršana], bez vajadzības veikt pārrēķinu.

SSC.55. pants. Īpaši noteikumi civildienesta ierēdņiem

1. SSC.7. pants [Periodu summēšana], SSC.45. pants [Vispārīgi noteikumi], SSC.46. panta [Īpaši noteikumi par periodu summēšanu] 3. daļa un SSC.47. pants [Pabalstu piešķiršana] – SSC.54. pants [Pabalstu pārrēķināšana un pārvērtēšana] pēc analogijas attiecas uz personām, uz kurām attiecas civildienesta ierēdņu īpašā sistēma.

2. Tomēr, ja kompetentās valsts tiesību akti nosaka, ka īpašā ierēdņu shēmā paredzēto pabalstu tiesību iegūšana, likvidēšana, paturēšana vai atgūšana ir atkarīga no nosacījuma, ka visiem apdrošināšanas periodiem jābūt izpildītiem saskaņā ar vienu vai vairākām īpašām shēmām ierēdņiem šajā valstī vai ka šīs valsts tiesību aktos tiem jābūt uzskatītiem par līdzvērtīgiem šādiem periodiem, šīs valsts kompetentā iestāde ņem vērā tikai periodus, ko var atzīt saskaņā ar tiesību aktiem, kurus tā piemēro.

Ja, ievērojot šādi izpildītos periodus, attiecīgā persona neatbilst šo pabalstu saņemšanas nosacījumiem, šos periodus ņem vērā, lai piešķirtu pabalstus saskaņā ar vispārīgo shēmu vai, ja tādas nav, saskaņā ar shēmu, ko piemēro strādniekiem vai attiecīgi kalpotājiem.

3. Ja saskaņā ar valsts tiesību aktiem pabalstus, kas ar īpašu shēmu paredzēti ierēdņiem, aprēķina, pamatojoties uz pēdējo algu vai algām, kas saņemtas atskaites periodā, šīs valsts kompetentā iestāde aprēķinā ņem vērā tikai tās pienācīgi pārvērtētās algas, kas saņemtas periodā vai periodos, kuros attiecīgā persona bijusi pakļauta šiem tiesību aktiem.

6. NODAĻA. BEZDARBNIEKA PABALSTI

SSC.56. pants. Īpaši noteikumi par apdrošināšanas, nodarbinātības vai pašnodarbinātības periodu summēšanu

1. Valsts kompetentā iestāde, pēc kuras tiesību aktiem tiesību uz pabalstiem iegūšana, paturēšana vai ilgums ir atkarīgs no apdrošināšanas, nodarbinātības vai pašnodarbinātības periodu izpildes, ciktāl nepieciešams, ņem vērā tādus apdrošināšanas, nodarbinātības vai pašnodarbinātības periodus, kas ir izpildīti saskaņā ar kādas citas valsts tiesību aktiem, tā, it kā tie būtu izpildīti saskaņā tiesību aktiem, kurus tā piemēro.

Tomēr, ja piemērojami tiesību akti nosaka, ka tiesības uz pabalstiem ir atkarīgas no apdrošināšanas periodu izpildes, nodarbinātības vai pašnodarbinātības periodus, kas izpildīti saskaņā ar citas valsts tiesību aktiem, neņem vērā, izņemot gadījumus, kad šie periodi būtu uzskatāmi par apdrošināšanas periodiem, ja tie būtu izpildīti atbilstoši piemērojamiem tiesību aktiem.

2. Šā panta 1. punktu piemēro atkarībā no tā, vai attiecīgā persona atbilstīgi tiesību aktiem, pēc kuriem ir pieprasīti pabalsti, pēdējos ir izpildījusi:

- (a) apdrošināšanas periodus, ja šie tiesību akti nosaka par nepieciešamiem apdrošināšanas periodus,
- (b) nodarbinātības periodus, ja šie tiesību akti nosaka par nepieciešamiem nodarbinātības periodus, vai
- (c) pašnodarbinātības periodus, ja šie tiesību akti nosaka par nepieciešamiem pašnodarbinātības periodus.

SSC.57. pants. Bezdarba pabalstu aprēķināšana

1. Ja bezdarbnieka pabalstu aprēķina, pamatojoties uz attiecīgās personas iepriekšējo algu vai ienākumiem no profesionālās darbības, kompetentā valsts ņem vērā algu vai ienākumus no profesionālās darbības, ko attiecīgā persona saņēmusi, pamatojoties tikai uz tās pēdējo darbību nodarbinātas vai pašnodarbinātas personas statusā saskaņā ar kompetentās valsts tiesību aktiem.

2. Ja tiesību akti, ko piemēro kompetentā valsts, paredz īpašu atskaites periodu tās algas vai profesionālo ienākumu noteikšanai, ko izmanto, lai aprēķinātu pabalsta summu, un ja attiecīgā persona ir bijusi pakļauta citas valsts tiesību aktiem par visu šo pārskata periodu vai tā daļu, kompetentā valsts ņem vērā tikai algu vai profesionālos ienākumus, ko persona saņēmusi savas pēdējās darbības laikā nodarbinātas vai pašnodarbinātas personas statusā saskaņā ar šiem tiesību aktiem.

7. NODAĻA. PIRMSPENSIJAS PABALSTI

SSC.58. pants. Pabalsti

Ja piemērojami tiesību akti paredz, ka tiesības uz pirmspensijas pabalstiem ir atkarīgas no tā, vai ir izpildīti apdrošināšanas, nodarbinātības vai pašnodarbinātības periodi, SSC.7. pantu [Periodu summēšana] nepiemēro.

IV SADAĻA. DAŽĀDI NOTEIKUMI

SSC.59. pants. Sadarbība

1. Valstu kompetentās iestādes paziņo Specializētajai sociālā nodrošinājuma koordinācijas komitejai par visām izmaiņām to tiesību aktos attiecībā uz tām sociālā nodrošinājuma jomām, uz kurām attiecas SSC.3. pants [Jomas, uz kurām attiecas šis protokols] un kuras ir būtiskas vai var ietekmēt šā protokola īstenošanu.
2. Ja vien šajā protokolā nav noteikts, ka šāda informācija jāpaziņo Specializētajai sociālā nodrošinājuma koordinācijas komitejai, valstu kompetentās iestādes paziņo cita citai par pasākumiem, kas veikti, lai īstenotu šo protokolu, un kas nav paziņoti saskaņā ar 1. punktu, un kas attiecas uz protokola īstenošanu.
3. Pildot šo protokolu, dalībvalstu un Apvienotās Karalistes iestādes piedāvā cita citai savus pakalpojumus un rīkojas tā, it kā īstenotu pašas savus tiesību aktus. Minēto varas iestāžu un iestāžu sniegtā administratīvā palīdzība parasti ir bez atlīdzības. Tomēr Specializētā sociālā nodrošinājuma koordinācijas komiteja nosaka atlīdzināmo izdevumu veidu un limitus, kurus pārsniedzot, attiecīgie izdevumi ir jāatlīdzina.
4. Šā protokola īstenošanas nolūkos valstu institūcijas un iestādes var tieši sazināties cita ar citu un ar attiecīgajām personām vai viņu pārstāvjiem.
5. Lai nodrošinātu šā protokola pareizu īstenošanu, iestādēm un personām, uz kurām attiecas šis protokols, ir savstarpējas informēšanas un sadarbības pienākums.

Iestādes saskaņā ar labas pārvaldības principu atbild uz visiem pieprasījumiem pieņemamā termiņā un šajā sakarā attiecīgajām personām sniedz visu informāciju, kas vajadzīga, lai viņas varētu izmantot tiesības, kuras tām piešķirtas ar šo protokolu.

Attiecīgajām personām cik iespējams drīz jāinformē kompetentās valsts un dzīvesvietas valsts iestādes par visām izmaiņām, kas saistītas ar viņu pašu vai viņa ģimeni un kas ietekmē viņu tiesības saņemt pabalstus saskaņā ar šo protokolu.

6. Šā panta 5. punkta trešajā daļā minētā informēšanas pienākuma nepildīšanas dēļ var tikt piemēroti samērīgi pasākumi saskaņā ar valsts tiesību aktiem. Tomēr šie pasākumi ir līdzvērtīgi pasākumiem, ko līdzīgās situācijās piemēro saskaņā ar valsts tiesību aktiem, un to dēļ attiecīgās personas nezaudē iespēju un tām nav pārmērīgi grūti praktiski izmantot tiesības, kas tām piešķirtas ar šo protokolu.

7. Ja ir sarežģīti interpretēt vai piemērot šo protokolu un tādēļ varētu tikt apdraudētas tās personas tiesības, uz ko tas attiecas, kompetentās valsts vai attiecīgās personas dzīvesvietas valsts iestādes sazinās ar attiecīgās valsts(-u) iestādi(-ēm). Ja pienācīgā termiņā nav iespējams rast risinājumu, Puse var pieprasīt apspriežu organizēšanu Specializētajā sociālā nodrošinājuma koordinācijas komitejā.

8. Vienas valsts institūcijas, iestādes un tiesu iestādes tām iesniegtos pieteikumus vai citus dokumentus nedrīkst noraidīt, pamatojoties uz to, ka tie ir rakstīti kādā no Savienības oficiālajām valodām, ietverot angļu valodu.

SSC.60. pants. Datu apstrāde

1. Valstis arvien vairāk izmanto jaunas tehnoloģijas to datu apmaiņai, piekļuvei un apstrādei, kas vajadzīgi, lai piemērotu šo protokolu.

2. Katra valsts atbild par savas datu apstrādes pakalpojumu daļas pārvaldību.
3. Elektronisku dokumentu, ko nosūtījusi vai izdevusi iestāde atbilstoši šim protokolam un SSC-7. pielikumam [Īstenošanas daļa], neviena citas valsts institūcija vai iestāde nedrīkst noraidīt, pamatojoties uz to, ka tas saņemts ar elektroniskiem līdzekļiem, ja saņēmēja iestāde ir paziņojusi, ka var saņemt elektroniskus dokumentus. Šādu dokumentu reproducēšanu un saglabāšanu uzskata par pareizu un precīzu oriģinālā dokumenta reproducēšanu vai tās informācijas atspoguļošanu, uz ko tas attiecas, ja nav pierādījumu par pretējo.
4. Elektronisku dokumentu uzskata par spēkā esošu, ja datorsistēmai, kurā dokuments ir saglabāts, ir drošības kontrole, kas nepieciešama, lai nepieļautu nekādu attiecīgā ieraksta mainīšanu vai izpaušanu vai neatļautu piekļuvi tam. Katrā brīdī jābūt iespējai reproducēt saglabāto informāciju tā, lai to uzreiz var izlasīt.

SSC.61. pants. Atbrīvojumi

1. Jebkādu atbrīvojumu no nodokļiem, zīmognodevām, notariālo darbību vai reģistrācijas maksām vai to samazinājumu, kas paredzēts kādas valsts tiesību aktos attiecībā uz apliecībām vai dokumentiem, kuri jāuzrāda, piemērojot šīs valsts tiesību aktus, attiecina arī uz līdzīgām apliecībām vai dokumentiem, kuri jāuzrāda, piemērojot citas valsts tiesību aktus vai šo protokolu.
2. Jebkurus paziņojumus, dokumentus un apliecības, kas jāuzrāda, piemērojot šo protokolu, no autentificēšanas atbrīvo diplomātiskās vai konsulārās iestādes.

SSC.62. pants. Prasības, deklarācijas vai pārsūdzības

Jebkuru prasību, deklarāciju vai pārsūdzību, kas, piemērojot kādas valsts tiesību aktus, būtu noteiktā termiņā jāiesniedz šīs valsts institūcijā, iestādē vai tiesas iestādē, pieņem, ja šāds dokuments šajā pašā termiņā ir iesniegts citas valsts atbilstīgā institūcijā, iestādē vai tiesas iestādē. Šādā gadījumā tā institūcija, iestāde, vai tiesa, kas saņēmusi prasības pieteikumu, deklarāciju vai sūdzību, nekavējoties nosūta to iepriekš minētajai kompetentajai institūcijai, iestādei vai tiesai vai nu tieši, vai ar attiecīgo valstu kompetento iestāžu starpniecību. Dienu, kurā šādas prasības, deklarācijas vai pārsūdzības iesniegtas otrās valsts institūcijā, iestādē vai tiesas iestādē, uzskata par to iesniegšanas dienu kompetentajā institūcijā, iestādē vai tiesas iestādē.

SSC.63. pants. Medicīniskā izmeklēšana

1. Medicīnisko izmeklēšanu, kas paredzēta kādas valsts tiesību aktos, pēc kompetentās iestādes pieprasījuma citas valsts teritorijā var veikt prasības iesniedzēja vai uz pabalstiem tiesīgās personas dzīvesvietas vai uzturēšanās vietas iestāde saskaņā ar nosacījumiem, kas izklāstīti SSC-7. pielikumā [Īstenošanas daļa] vai par ko savstarpēji vienojušās attiecīgo valstu kompetentās iestādes.
2. Medicīnisko izmeklēšanu, kas veiktas saskaņā ar 1. punktā izklāstītajiem nosacījumiem, uzskata par tādu, kas veikta kompetentajā valstī.

SSC.64. pants. Iemaksu iekasēšana un pabalstu atgūšana

1. To iemaksu iekasēšanu, kas pienākas kādas valsts iestādei, un to pabalstu atgūšanu, ko nodrošinājusi kādas valsts iestāde, bet kas nepienākas, var īstenot citā valstī saskaņā ar tām procedūrām, garantijām un privilēģijām, ko piemēro to iemaksu iekasēšanai, kuras pienākas šīs valsts atbilstīgajai iestādei, un to pabalstu atgūšanai, kurus tā nodrošinājusi, bet kuri nepienākas.

2. Izpildāmos tiesu un administratīvo iestāžu lēmumus, kas attiecas uz iemaksu, procentu un citādu maksājumu iekasēšanu vai uz tādu pabalstu atgūšanu, kas nodrošināti, bet nepienākas saskaņā ar kādas valsts tiesību aktiem, atzīst un izpilda pēc citas valsts kompetentās iestādes pieprasījuma, ievērojot ierobežojumus un procedūras, kas paredzētas tiesību aktos, un citādas procedūras, ko piemēro līdzīgiem šīs valsts lēmumiem. Šādus lēmumus deklarē par izpildāmiem minētajā valstī, ciktāl to pieprasa tās tiesību akti un citādas procedūras.

3. Vienas valsts iestādes prasībām izpildes, bankrota vai izlīguma procesā citā valstī ir tādas pašas privilēģijas kā tās, ko šīs valsts tiesību akti nosaka tāda paša veida prasībām.

4. Šā panta īstenošanas procedūru, ieskaitot izmaksu atlīdzināšanu, reglamentē SSC-7. pielikums [Īstenošanas daļa] vai, ja nepieciešams, izmantojot valstu savstarpējus nolīgumus kā papildu pasākumu.

SSC.65. pants. Iestāžu tiesības

1. Ja kāda persona saskaņā ar kādas valsts tiesību aktiem saņem pabalstus sakarā ar kaitējumu, kas radies citā valstī notikušā notikumā, jebkuras tās iestādes tiesības, kura atbild par pabalstu nodrošināšanu, attiecībā pret trešo personu, kurai ir pienākums nodrošināt atlīdzību par nodarīto kaitējumu, regulē šādi noteikumi:

- (a) ja uz iestādi, kura atbild par pabalstu nodrošināšanu, saskaņā ar tiesību aktiem, kurus tā piemēro, ir pārgājušas tiesības, kas saņēmējam ir pret trešo personu, šādu pāreju atzīst visas valstis;
- (b) ja iestādei, kura atbild par pabalstu nodrošināšanu, ir tiešas tiesības pret trešo personu, šādas tiesības atzīst visas valstis.

2. Ja kāda persona saskaņā ar vienas valsts tiesību aktiem saņem pabalstus sakarā ar kaitējumu, kas radies citā valstī notikušā notikumā, minēto tiesību aktu noteikumus, kas nosaka, kādos gadījumos ir izslēdzama darba devēju vai viņu darbinieku civiltiesiskā atbildība, piemēro attiecībā uz minēto personu vai kompetento iestādi.

Šā panta 1. punktu piemēro arī visām par pabalstu nodrošināšanu atbildīgās iestādes tiesībām attiecībā pret darba devējiem vai viņa darbiniekiem gadījumos, kad netiek izslēgta viņu atbildība.

3. Ja saskaņā ar SSC.30. panta [Iestāžu savstarpējie norēķini] 3. punktu vai 36. panta [Iestāžu savstarpējie norēķini] 2. punktu divas vai vairākas valstis vai to kompetentās iestādes ir noslēgušas nolīgumu, lai atteiktos no kompensācijas norēķiniem starp iestādēm, kas ir to jurisdikcijā, vai ja kompensācijas norēķini nav atkarīgi no faktiski nodrošināto pabalstu summas, visas tiesības, kas rodas attiecībā pret atbildīgo trešo personu, reglamentē šādi noteikumi:

- (a) ja dzīvesvietas vai uzturēšanās vietas valsts iestāde piešķir pabalstus personai saistībā ar kaitējumu, kas radies tās teritorijā, šī iestāde atbilstoši to tiesību aktu noteikumiem, ko tā piemēro, izmanto tiesību pārņemšanu vai tiešu rīcību pret trešām pusēm, kam jānodrošina kompensācija par kaitējumu;
- (b) lai piemērotu a) apakšpunktu:
 - (i) personu, kas saņem pabalstus, uzskata par apdrošinātu dzīvesvietas vai uzturēšanās vietas iestādē, un
 - (ii) šo iestādi uzskata par iestādi, kas atbild par pabalstu nodrošināšanu;

- (c) un 1. un 2. punktu piemēro attiecībā uz visiem pabalstiem, uz ko neattiecas nolīgums par kompensācijas norēķinu nepiemērošanu vai kompensācijas norēķini, kuri nav atkarīgi no faktiski sniegto pabalstu summas.

SSC.66. pants. Tiesību aktu īstenošana

Īpaši noteikumi par atsevišķu valstu tiesību aktu īstenošanu ir norādīti protokola SSC-6. pielikumā [Īpaši noteikumi dalībvalstu un Apvienotās Karalistes tiesību aktu piemērošanai].

V SADAĻA. NOBEIGUMA NOTEIKUMI

SSC.67. pants. Individuālo tiesību aizsardzība

1. Puses saskaņā ar to iekšzemes tiesību sistēmu nodrošina, ka Protokola par sociālā nodrošinājuma koordināciju noteikumiem ir likuma spēks, ko panāk tieši vai ar iekšzemes tiesību aktiem, ar kuriem nosaka šo noteikumu stāšanās spēkā, lai juridiskas vai fiziskas persona var atsaukties uz šiem noteikumiem iekšzemes tiesās un administratīvajās iestādēs.

2. Puses juridiskām vai fiziskām personām nodrošina līdzekļus efektīvai to tiesību aizsardzībai atbilstoši šim protokolam, piemēram, iespēju iesniegt sūdzības administratīvās struktūrās vai celt prasību kompetentā tiesā atbilstošā tiesas procesā, lai panāktu atbilstīgu un savlaicīgu aizsardzību.

SSC.68. pants. Grozījumi

Specializētā sociālā nodrošinājuma koordinācijas komiteja var grozīt šā protokola pielikumus un papildinājumus.

SSC.69. pants. Protokola izbeigšana

Neskarot FINPROV.8. pantu [Izbeigšana], katra Puse var jebkurā laikā izbeigt šī protokola piemērošanu, ar diplomātisko kanālu starpniecību iesniedzot rakstisku paziņojumu. Šādā gadījumā šis protokols zaudē spēku devītā mēneša pirmajā dienā pēc paziņošanas dienas.

SSC.70. pants. Turpināmības klauzula

1. Šo protokolu beidz piemērot piecpadsmit gadus pēc šā nolīguma stāšanās spēkā.
2. Ne vēlāk kā 12 mēnešus pirms šā protokola piemērošanas izbeigšanas saskaņā ar 1. punktu viena Puse paziņo otrai Pusei par savu vēlmi sākt sarunas, lai noslēgtu atjauninātu protokolu.

SSC.71. pants. Pasākumi pēc izbeigšanas

Ja šo protokolu beidz piemērot saskaņā ar SSC.69. pantu [Protokola izbeigšana], SSC.70. pantu [Turpināmības klauzula] vai FINPROV.8 pantu [Izbeigšana], tiek saglabātas apdrošināto personu tiesības, kuru pamatā ir izpildītie periodi vai fakti vai notikumi, kas notikuši pirms šā protokola piemērošanas izbeigšanas. Pirms šā protokola piemērošanas izbeigšanas Partnerības padome laikus var noteikt papildu kārtību, kurā izklāstīti attiecīgi izrietošie un pārejas pasākumi.

SSC-1. PIELIKUMS. DAŽI NAUDAS PABALSTI, KURIEM NEPIEMĒRO ŠO PROTOKOLU

1. daļa. Īpaši no iemaksām neatkarīgi naudas pabalsti (SSC.3. panta [Jomas, uz kurām attiecas šis protokols] 4. punkta a) apakšpunkts)

(i) APVIENOTĀ KARALISTE

- (a) Valsts pensiju kredīts (2002. gada likums "Par valsts pensiju kredītu" un Ziemeļīrijas 2002. gada likums "Par valsts pensiju kredītu");
- (b) Darba meklētāju pabalsti, ko aprēķina, ņemot vērā ienākumus (1995. gada Darba meklētāju likums un (Ziemeļīrijas) 1995. gada Rīkojums par darba meklētājiem);
- (c) iztikas pabalsti invalīdiem mobilitātes nodrošināšanai (1992. gada likums "Par sociālās apdrošināšanas iemaksām un pabalstiem" un Ziemeļīrijas 1992. gada likums "Par sociālās apdrošināšanas iemaksām un pabalstiem");
- (d) personīgās neatkarības maksājums, mobilitātes komponents (2012. gada likums "Par sociālās labklājības sistēmas reformu" (4. daļa) un Ziemeļīrijas 2015. gada rīkojums par sociālās sistēmas reformu (5. daļa));
- (e) nodarbinātības un atbalsta pabalsts ienākumu papildināšanai (2007. gada likums "Par sociālās labklājības sistēmas reformu" un 2007. gada likums "Par sociālās labklājības sistēmas reformu" (Ziemeļīrija));
- (f) "Best Start Foods" maksājums (Labklājības sistēma pārtikai ("Best Start Foods") (Skotija) 2019. gada noteikumi (SSI 2019/193));
- (g) "Best Start Grants" (grūtniecības un bērna piedzimšanas dotācija, agrīnas izglītības dotācija, skolas vecuma dotācija) (2018. gada Noteikumi par atbalstu agrīniem gadiem ("Best Start Grants") (Skotija) (SSI 2018/370));
- (h) apbedīšanas atbalsta maksājums ("Funeral Expense Assistance" (Skotija) 2019. gada noteikumi (SSI 2019/292)).

(ii) DALĪBVALSTIS

AUSTRIJA

Kompensācijas piemaksa (1955. gada 9. septembra Federālais likums par vispārējo sociālo apdrošināšanu – ASVG, 1978. gada 11. oktobra Federālais likums par tirdzniecībā un komercdarbībā iesaistītu personu sociālo apdrošināšanu – GSVG un 1978. gada 11. oktobra Federālais likums par lauksaimnieku sociālo apdrošināšanu – BSVG).

BEĻĢIJA

- (a) Ienākumu pabalsts (1987. gada 27. februāra Likums);
- (b) Garantēti ienākumi veciem cilvēkiem (2001. gada 22. marta likums).

BULGĀRIJA

Sociālā vecuma pensija (Sociālās apdrošināšanas kodeksa 89. pants).

KIPRA

- (a) Sociālā pensija (1995. gada Likums par sociālajām pensijām (Likums 25(I)/95) ar grozījumiem);
- (b) invaliditātes pabalsts smagu kustību traucējumu gadījumos (Ministru Padomes 1992. gada 16. oktobra Lēmums Nr. 38210, 1994. gada 1. augusta Lēmums Nr. 41370, 1997. gada 11. jūnija Lēmums Nr. 46183 un 2001. gada 16. maija Lēmums Nr. 53675);
- (c) ģpašs pabalsts neredzīgām personām (1996. gada Ģpašo pabalstu likums (Likums 77(I)/96) ar grozījumiem).

ĀEHIJAS REPUBLIKA

Sociālais pabalsts (Valsts sociālā atbalsta likums Nr. 117/1995 Sb.).

DĀNIJA

Mājokļu izmaksas pensionāriem (Likums par individuālu mājokļu pabalstu, konsolidēts ar 1995. gada 29. marta Likumu Nr. 204).

IGAUNIJA

- (a) Pieaugušo invaliditātes pabalsts (1999. gada 27. janvāra Akts par sociālajiem pabalstiem invalīdiem);
- (b) bezdarbnieka valsts pabalsts (2005. gada 29. septembra Darba tirgus pakalpojumu un atbalsta likums).

SOMIJA

- (a) Mājokļa pabalsts pensionāriem (Likums par mājokļa pabalstu pensionāriem, 571/2007);
- (b) Darba tirgus pabalsts (Likums par bezdarbnieka pabalstiem, 1290/2002);
- (c) Ģpašs pabalsts imigrantiem (Likums par Ģpašu pabalstu imigrantiem, 1192/2002).

FRANCIJA

- (a) Papildu pabalsti no šādiem avotiem:
 - (i) Ģpašā invaliditātes fonda; un
 - (ii) Vecu cilvēku solidaritātes fonda saistībā ar iegūtām tiesībām

(1956. gada 30. jūnija Likums, kas kodificēts Sociālā nodrošinājuma kodeksa VIII grāmatā);

- (b) pieaugušo invaliditātes pabalsts (1975. gada 30. jūnija Likums, kas kodificēts Sociālā nodrošinājuma kodeksa VIII grāmatā);
- (c) Ģpašais pabalsts (1952. gada 10. jūlija likums, kas kodificēts Sociālā nodrošinājuma kodeksa VIII grāmatā) par iegūtajām tiesībām;
- (d) vecuma solidaritātes pabalsts (2004. gada 24. jūnija Rīkojums, kas kodificēts Sociālā nodrošinājuma kodeksa VIII grāmatā), no 2006. gada 1. janvāra.

VĀCIJA

- (a) Iztikas minimums veciem cilvēkiem un personām, kurām saskaņā ar Sociālā kodeksa XII grāmatas 4. nodaļu ir samazināta peļnītspēja.
- (b) pabalsti, lai saskaņā ar pamatnoteikumiem segtu iztikas izmaksas darba meklētājiem, izņemot gadījumus, kad attiecībā uz šiem pabalstiem nav ievērotas prasības, kas noteiktas saistībā ar pagaidu piemaksas piešķiršanu pēc bezdarbnieka pabalsta saņemšanas (Sociālā kodeksa II grāmatas 24. panta 1. punkts).

GRIEĶIJA

Īpaši pabalsti vecākiem cilvēkiem (Likums 1296/82).

UNGĀRIJA

- (a) Ikgadējais invaliditātes pabalsts (Ministru padomes Dekrēts Nr. 83/1987 (XII 27) par ikgadējo invaliditātes pabalstu);
- (b) no iemaksām neatkarīgais vecuma pabalsts (1993. gada III Akts par sociālo pārvaldību un sociālajiem pabalstiem);
- (c) pabalsts transporta izdevumu kompensēšanai (Valdības Dekrēts Nr. 164/1995 (XII 27) par pabalstiem transporta izdevumu kompensēšanai personām ar smagu fizisku invaliditāti).

ĪRIJA

- (a) Darba meklētāju pabalsts (2005. gada Konsolidētā sociālās labklājības likuma 3. daļas 2. nodaļa);
- (b) (no iemaksām neatkarīga) valsts pensija (2005. gada konsolidētā Sociālās labklājības likuma 3. daļas 4. nodaļa);
- (c) atraītnes pensija (no iemaksām neatkarīga) un atraītna pensija (no iemaksām neatkarīga) (2005. gada konsolidētā Sociālās labklājības likuma 3. daļas 6. nodaļa);
- (d) invaliditātes pabalsts (2005. gada konsolidētā Sociālās labklājības likuma 3. daļas 10. nodaļa);
- (e) pārvietošanās pabalsts (1970. gada Likuma par veselību 61. iedaļa);
- (f) pensijas neredzīgajiem (2005. gada Konsolidētā sociālās labklājības likuma 3. daļas 5. nodaļa).

ITĀLIJA

- (a) Sociālā pensija personām, kurām nav iztikas līdzekļu (1969. gada 30. aprīļa Likums Nr. 153);
- (b) pensijas un pabalsti civīliem invalīdiem un cilvēkiem ar traucējumiem (1971. gada 30. marta Likums Nr. 118, 1980. gada 11. februāra Likums Nr. 18 un 1988. gada 23. novembra Likums Nr. 508);
- (c) pensijas un pabalsti nedzirdīgajiem un mēmajiem (1970. gada 26. maija Likums Nr. 381 un 1988. gada 23. novembra Likums Nr. 508);
- (d) pensijas un pabalsti civilajiem neredzīgiem (1970. gada 27. maija Likums Nr. 382 un 1988. gada 23. novembra Likums Nr. 508);
- (e) minimālo pensiju papildu pabalsts (1952. gada 4. aprīļa Likums Nr. 218, 1983. gada 11. novembra Likums Nr. 638 un 1990. gada 29. decembra Likums Nr. 407);

- (f) invaliditātes pabalsta papildu piemaksas (1984. gada 12. jūnija Likums Nr. 222);
- (g) sociālais pabalsts (1995. gada 8. augusta Likums Nr. 335);
- (h) sociālais pabalsts (1. panta 1. un 12. punkts 1988. gada 29. decembra Likumā Nr. 544 un tā turpmākos grozījumos).

LATVIJA

- (a) Valsts sociālās nodrošinājuma pabalsts (2003. gada 1. janvāra Valsts sociālo pabalstu likums)
- (b) pabalsts transporta izdevumu kompensēšanai invalīdiem, kuriem ir apgrūtināta pārvietošanās (2003. gada 1. janvāra Valsts sociālo pabalstu likums).

LIETUVA

- (a) Sociālās palīdzības pensija (5. pants 2005. gada likumā "Par valsts sociālajiem pabalstiem");
- (b) sociālā pabalsta kompensācija (15. pants 2005. gada likumā "Par valsts sociālajiem pabalstiem");
- (c) transporta izdevumu speciālā kompensācija invalīdiem, kuriem ir pārvietošanās problēmas (7. pants 2000. gada "Likumā par transporta izdevumu kompensācijām").

LUKSEMBURGA

Ienākumi personām ar smagu invaliditāti (2003. gada 12. septembra Likuma 1. panta 2. punkts), izņemot personas, kuras ir atzītas par invalīdiem, bet kuras strādā parastos darba tirgus apstākļos vai īpašos apstākļos.

MALTA

- (a) Papildu pabalsts (1987. gada Sociālā nodrošinājuma likuma (Cap. 318) 73. pants);
- (b) vecuma pensija (1987. gada Sociālā nodrošinājuma likums (Cap. 318)).

NĪDERLANDE

- (a) 1997. gada 24. aprīļa likums "Par darba un nodarbinātības pabalstu jauniešiem ar invaliditāti" (*Wet Wajong*);
- (b) 1986. gada 6. novembra likums "Par papildu pabalstiem" (TW).

POLIJA

Sociālā pensija (2003. gada 27. jūnija likums "Par sociālajām pensijām").

PORTUGĀLE

- (a) No iemaksām neatkarīgā valsts vecuma un invaliditātes pensija (1980. gada 13. oktobra Dekrēts Nr. 464/80);
- (b) No iemaksām neatkarīga atrašanās pensija (1981. gada 11. novembra Reglamentējošs dekrēts Nr. 52/81);

- (c) solidaritātes piemaksa veciem cilvēkiem (2005. gada 29. decembra dekrēts Nr. 232/2005, kas grozīts ar 2006. gada 11. decembra dekrētu Nr. 236/2006).

SLOVĀKIJA

- (a) Līdz 2004. gada 1. janvārim izdarīta tādu pensiju apmēra korekcija, kuras ir personas vienīgais ienākumu avots;
- (b) sociālās pensijas, kas piešķirtas līdz 2004. gada 1. janvārim.

SLOVĒNIJA

- (a) Valsts pensija (1999. gada 23. decembra Akts par pensiju un invaliditātes apdrošināšanu);
- (b) pabalsts maznodrošinātiem pensionāriem (1999. gada 23. decembra Akts par pensiju un invaliditātes apdrošināšanu);
- (c) uzturēšanas pabalsts (1999. gada 23. decembra likums "Par pensiju un invaliditātes apdrošināšanu").

SPĀNIJA

- (a) Minimālo ienākumu garantija (1982. gada 7. aprīļa Likums Nr. 13/82);
- (b) naudas pabalsti vecu cilvēku un darba nespējīgu invalīdu atbalstam (Karaļa 1981. gada 24. jūlija Dekrēts Nr. 2620/81);
 - (i) no iemaksām neatkarīgas invaliditātes un vecuma pensijas atbilstīgi 38. panta 1. punktam Vispārējā sociālā nodrošinājuma likuma konsolidētajā dokumentā, kas apstiprināts ar Karaļa 1994. gada 20. jūnija Likuma dekrētu Nr. 1/1994; un
 - (ii) pabalsti, ar ko papildina iepriekš minētās pensijas, kā noteikts autonomo kopienu tiesību aktos, ja ar tādiem papildinājumiem garantē minimālus ienākumus iztikai, ņemot vērā ekonomisko un sociālo stāvokli attiecīgā autonomā kopienā;
- (c) pabalsti mobilitātes veicināšanai un transporta izmaksu kompensācijai (1982. gada 7. aprīļa Likums Nr. 13/1982).

ZVIEDRIJA

- (a) Piemaksas mājokļa uzturēšanai personām, kas saņem pensiju (Likums 2001:761);
- (b) finanšu atbalsts veciem cilvēkiem (Likums 2001:853).

2. daļa. Ilgtermiņa aprūpes pabalsti (SSC.3. panta [Jomas, uz kurām attiecas šis protokols] 4. punkta d) apakšpunkts)

(i) APVIENOTĀ KARALISTE

- (a) Aprūpes pabalsts (Sociālā nodrošinājuma iemaksu un pabalstu 1992. gada likums, Sociālā nodrošinājuma (Aprūpes pabalsts) 1991. gada noteikumi, Sociālā nodrošinājuma iemaksu un pabalstu (Ziemeļīrija) 1992. gada likums un Sociālā nodrošinājuma (Aprūpes pabalsts) 1992. gada noteikumi (Ziemeļīrija));

- (b) aprūpētāja pabalsts (Sociālā nodrošinājuma iemaksu un pabalstu 1992. gada likums, Sociālā nodrošinājuma (invaliditātes aprūpes pabalsts) 1976. gada noteikumi, Sociālā nodrošinājuma iemaksu un pabalstu (Ziemeļīrija) 1992. gada likums un Sociālā nodrošinājuma (invaliditātes aprūpes pabalsts) 1976. gada noteikumi (Ziemeļīrija));
- (c) iztikas pabalsts invalīdiem, aprūpes komponents (Sociālā nodrošinājuma iemaksu un pabalstu 1992. gada likums, Sociālā nodrošinājuma (iztikas pabalsts invalīdiem) 1991. gada noteikumi, Sociālā nodrošinājuma iemaksu un pabalstu (Ziemeļīrija) 1992. gada likums un Sociālā nodrošinājuma (iztikas pabalsts invalīdiem) 1992. gada noteikumi (Ziemeļīrija));
- (d) personīgās neatkarības maksājums, ikdienas dzīves komponents (2012. gada likums "Par sociālās labklājības sistēmas reformu" (4. daļa), 2013. gada Noteikumi par sociālo nodrošinājumu (personīgās neatkarības maksājums), 2013. gada Noteikumi par personīgās neatkarības maksājumu (pārejas noteikumi), 2019. gada Noteikumi par personīgās neatkarības maksājumu (pārejas noteikumi), 2015. gada rīkojums par sociālās sistēmas reformu (Ziemeļīrija) (5. daļa), 2016. gada Noteikumi par personīgās neatkarības maksājumu (Ziemeļīrija), 2016. gada Noteikumi par personīgās neatkarības maksājumu (pārejas noteikumi) (Ziemeļīrija) un 2019. gada Noteikumi par personīgās neatkarības maksājumu (pārejas noteikumi) (grozījumi) (Ziemeļīrija));
- (e) aprūpētāja pabalsta piemaksa (2018. gada Sociālā nodrošinājuma likums (Skotija);
- (f) jaunā aprūpētāja dotācija (Palīdzība aprūpētajam (Jaunās karjeras dotācijas) (Skotija) 2020. gada noteikumi (ar grozījumiem)).

(ii) DALĪBVALSTIS

AUSTRIJA

- (a) Federālais ilgtermiņa aprūpes pabalsta likums (*Bundespflegegeldgesetz, BPGG*), sākotnējā redakcija *BGBI. Nr. 110/1993*, jaunākie grozījumi *BGBI.-I Nr. 100/2016*;
- (b) Noteikumi par federālā ilgtermiņa aprūpes pabalsta noteikšanu (*Einstufungsverordnung zum Bundespflegegeldgesetz (EinstV)*);
- (c) Federālā darba, sociālo lietu un patērētāju aizsardzības ministra noteikumi par bērnu un jauniešu aprūpes vajadzību novērtējumu saskaņā ar Federālo medmāsu likumu (*Bundespflegegeldgesetz, Kinder-EinstV*);
- (d) Daudzi piemērojamie juridiskie pamati, piemēram, vienošanās starp federālo valdību un federālajām zemēm par kopīgiem pasākumiem attiecībā uz aprūpējamām personām. Federālo zemju sociālās palīdzības un invaliditātes tiesību akti;
- (e) Aprūpes fonda likums (*Pflegefondsgesetz, PFG*), oriģinālversija: Oficiālais Vēstnesis (*BGBI. I*) Nr. 57/2011;
- (f) 2012. gada rīkojums par aprūpes pakalpojumu statistiku (*Pflegedienstleistungsstatistik-Verordnung 2012. gads*);
- (g) Atbalsts 24 stundu aprūpei: Federālais likums par ilgtermiņa aprūpes pabalstu (*Bundespflegegeldgesetz, BPGG*);

- (h) Pamatnostādnes 24 stundu aprūpes atbalstam (Federālā likums par ilgtermiņa aprūpes pabalstu (*Bundespflegegeldgesetz*) 21.b pants);
- (i) Pamatnostādnes par pabalstu piešķiršanu aprūpējošo ģimenes locekļu atbalstam (Federālā likuma par ilgtermiņa aprūpes pabalstu (*Bundespflegegeldgesetz*) 21.a pants);
- (j) Aprūpes regresa aizliegums;
- (k) Federālais likums par īpašu piemaksu sakarā ar to, ka tiek atcelta piekļuve līdzekļiem, kad cilvēki tiek izmitināti stacionārās aprūpes iestādēs;
- (l) Federālais likums par īpašu piemaksu sakarā ar to, ka tiek atcelta piekļuve līdzekļiem, kad cilvēki tiek izmitināti stacionārās aprūpes iestādēs 2019. gads un 2020. gads, *BGBI. I No 95/2019.*

BEĻĢIJA

- (a) Veselības aprūpes un slimības pabalstu obligātās apdrošināšanas likums (*Loi relative à l'assurance obligatoire soins de santé et indemnités/Wet betreffende de verplichte verzekering voor geneeskundige verzorgingen*), koordinēts 1994. gada 14. jūlijā;
- (b) 1987. gada 27. februāra Likums par pabalstiem personām ar invaliditāti (*Loi relatīvais piešķirums aux personām ar invaliditāti/Wet betreffende de tegemoetkomingen aan gehandicaptten*);
- (c) Flāmu sociālā aizsardzība (*Vlaamse sociale bescherming*): Flandrijas parlamenta 2018. gada 18. maija dekrēts par flāmu sociālās aizsardzības organizēšanu (*Decreet houdende Vlaamse sociale bescherming/*) un Flandrijas valdības 2018. gada 30. novembra rīkojumi;
- (d) Valonijas Sociālās rīcības un veselības kodekss (*Code wallon de l'Action sociale et de la Santé*), dekretālā daļa, 1. daļa, III grāmata, izveidota ar 2018. gada 8. novembra dekrētu;
- (e) Valonijas Sociālās rīcības un veselības aizsardzības kodeksa I/1. daļa, kas izveidota ar Valonijas valdības 2018. gada 21. decembra dekrētu;
- (f) 2018. gada 13. decembra Dekrēts par piedāvājumiem gados vecākiem cilvēkiem vai apgādājamām personām, kā arī par paliatīvo aprūpi (*Dekret über die Angebote für Senioren und Personen mit Unterstützungsbedarf sowie über die Palliativpflege*);
- (g) 2007. gada 4. jūnija Dekrēts par psihiatriskām aprūpes iestādēm (*Dekret über die psychiatrischen Pflegewohnheime*);
- (h) Valdības 2017. gada 20. jūnija dekrēts par mobilitātes atbalstu (*Erlass über die Mobilitätshilfen*);
- (i) 2016. gada 13. decembra Dekrēts par Vāciski runājošās kopienas biroja izveidi pašnoteiktai dzīvei (*Dekret zur Schaffung einer Dienststelle der Deutschsprachigen Gemeinschaft für selbstbestimmtes Leben*);
- (j) 1990. gada 5. marta Karaļa dekrēts par pabalstu veciem cilvēkiem (*Arrêté royal du 5 mars 1990 relatif à l'allocation pour l'aide aux personnes âgées*);
- (k) Valdības 2019. gada 19. decembra Dekrēts par pārejas noteikumiem attiecībā uz iepriekšējās atļaujas vai apstiprinājuma procedūru, lai segtu vai sadalītu izmaksas saistībā ar ilgtermiņa rehabilitāciju ārvalstīs (*Erlass der Regierung zur übergangsweisen Regelung des Verfahrens zur*

Erlangung einer Vorabgenehmigung oder Zustimmung zwecks Kostenübernahme oder Kostenbeteiligung für eabilitzeus Lang);

- (l) 2018. gada 21. decembra Rīkojums par Briseles veselības apdrošināšanas iestādēm veselības aprūpes un palīdzības cilvēkiem jomā (*Ordonnance du 21 décembre 2018 relative aux organismesuringsurs bruxellois dans le domaine des soins de santé et de l'aide aux personnes*);
- (m) Federatīvo vienību sadarbība:
- (n) 2018. gada 31. decembra Sadarbības nolīgums starp Flāmu kopienu, Valonijas reģionu, Franciski runājošās kopienas komisiju, Apvienoto kopienu komisiju un Vācu valodā runājošo kopienu par mobilitātes atbalstiem;
- (o) 2018. gada 31. decembra Sadarbības nolīgums starp Flāmu kopienu, Valonijas reģionu, Franciski runājošo kopienu, Apvienoto kopienu komisiju, Franciski runājošās kopienas komisiju un Vācu valodā runājošo kopienu par aprūpes finansēšanu, izmantojot aprūpes iestādes, kas atrodas ārpus federatīvās vienības robežām.

BULGĀRIJA

- (a) Sociālās apdrošināšanas kodekss (*Кодекс за социално осигуряване*), 1999. gads, 2003. gadā grozīts nosaukums;
- (b) Sociālās palīdzības likums (*Закон за социално подпомагане*), 1998. gads;
- (c) Noteikumi par Sociālās palīdzības likuma īstenošanu (*Правилник за прилагане на Закона за социално подпомагане*), 1998. gads;
- (d) 2019. gada Likums par personu ar invaliditāti integrāciju (*Закон за хората с увреждания*), 2019. gads;
- (e) 2019. gada Personiskās palīdzības likums (*Закон за личната помощ*), kas stāties spēkā 2019. gada 1. septembrī;
- (f) Likuma par personu ar invaliditāti integrāciju īstenošanas noteikumi (*Правилник за прилагане на Закона за интеграция на хората с увреждания*), 2004. gads;
- (g) Rīkojums par medicīnisko ekspertīzi (*Наредба за медицинската експертиза*), 2010. gads;
- (h) Maksas par sociālajiem pakalpojumiem, ko finansē no valsts budžeta, tarifi (*Тарифа за таксите за социални услуги, финансирани от държавния бюджет*), 2003. gads.

HORVĀTIJA

- (a) 2013. gada Sociālās labklājības likums (*Zakon o socijalnoj skrbi*), OV Nr. 157/13, 152/14, 99/15, 52/16, 16/17, 130/17 un 98/19;
- (b) Audžuģimeņu likums (*Zakon o udomiteljstvu*), OV Nr. 90/11 un 78/12, ar grozījumiem;
- (c) Valdības 2014. gada rīkojums par minimālajām prasībām sociālo pakalpojumu sniegšanai (*Pravilnik o minimalnim uvjetima za pružanje socijalnih usluga*), OV Nr. 40/14 un 66/15;
- (d) 1998. gada Rīkojums par saņēmēju līdzdalību uzturēšanas izmaksu segšanā par izmitināšanu ārpus ģimenes un maksāšanas kārtību (*Pravilnik o sudjelovanju i načinu plaćanja korisnika I*

drugih obveznika uzdržavanja u troškovima smještaja izvan vlastite obitelji), OV Nr. 112/98 un 05/02, ar grozījumiem;

- (e) 2015. gada Rīkojums par to personu uzskaites saturu un kārtību, kuras ir profesionāli iesaistītas sociālo pakalpojumu sniegšanā (*Pravilnik o sadržaju I načinu vođenja evidencije fizičkih osoba koje profesionalno pružaju socijalne usluge*), OV Nr. 66/15.

KIPRA

- (a) Sociālās labklājības pakalpojumi (*Υπηρεσίες Κοινωνικής Ευημερίας*);
- (b) Noteikumi un dekrēti par garantēto minimālo ienākumu un vispārējiem sociāliem pabalstiem (ārkārtas vajadzības un aprūpes vajadzības), kas grozīti vai aizstāti; Veco ļaužu un invalīdu likumi (*Οι περί Στεγών για Ηλικιωμένους και Αναπήρους Νόμοι*) 1991. 2011. gads[L. 222/91 un L. 65(I)/2011];
- (c) Pieaugušo aprūpes centru likumi (*Οι περί Κέντρων Ενηλίκων Νόμοι*)(L. 38(I)/1997 un L.64(I)/2011);
- (d) Valsts atbalsta shēma saskaņā ar Regulu (EK) Nr. 360/2012 par vispārējas tautsaimnieciskas nozīmes pakalpojumu sniegšanu (*De minimis*) [*Σχέδιο Κρατικών Ενισχύσεων Ήσσονος Σημασίας, βάση του Κανονισμού 360/2012 για την παροχή υπηρεσιών γενικού οικονομικού συμφέροντος*];
- (e) Sociālo pabalstu pārvaldes dienests (*Υπηρεσία Διαχείρισης Επιδομάτων Πρόνοιας*);
- (f) 2014. gada likums par garantētajiem minimālajiem ienākumiem un vispārīgi likums par sociālajiem pabalstiem, kas grozīts vai aizstāts;
- (g) Noteikumi un dekrēti par garantēto minimālo ienākumu un vispārējiem sociāliem pabalstiem, kas grozīti vai aizstāti.

ČEHIJAS REPUBLIKA

- (a) Likums Nr. 108/2006 par sociālajiem pakalpojumiem (*Zákon o sociálních službách*);
- (b) Likums Nr. 372/2011 par veselības aprūpes pakalpojumiem (*Zákon o zdravotních službách*);
- (c) Likums Nr. 48/1997 par valsts veselības apdrošināšanu (*Zákon o veřejném zdravotním pojištění*).

DĀNIJA

- (a) Konsolidētais 2017. gada 17. augusta Likums Nr. 988 par sociālajiem pakalpojumiem (*om social service*);
- (b) Konsolidētais 2019. gada 1. februāra Likums Nr. 119 par sociālajiem mājokļiem (*om almene boliger*).

IGAUNIJA

Sociālās labklājības likums (*Sotsiaalhoolekande seadus*), 2016. gads.

SOMIJA

- (a) 1987. gada 3. aprīļa Likums par pakalpojumiem un palīdzību invalīdiem (*Laki vammaisuuden perusteella järjestettävistä palveluista ja tukitoimista*);
- (b) 2012. gada 28. decembra Likums par atbalstu novecojošo iedzīvotāju funkcionālajām spējām un par sociālajiem un veselības aprūpes pakalpojumiem vecāka gadagājuma cilvēkiem (*Laki ikääntyneen väestön toimintakyvyn tukemisesta sekä iäkkäiden sosiaali- ja terveystalveluista*);
- (c) 2014. gada 30. decembra Sociālās labklājības likums (*Sosiaalihuoltolaki*);
- (d) 2010. gada 30. decembra Akts par veselības aprūpi (*Terveydenhuoltolaki*);
- (e) 1972. gada 28. janvāra Likums par primāro veselības aprūpi (*Kansanterveyslaki*);
- (f) 2005. gada 2. decembra Likums par neformālās aprūpes atbalstu (*Laki omaishoidon tuesta*);
- (g) 2015. gada 20. marta Akts par ģimenes aprūpi (*Perhehoitolaki*);

FRANCIJA

- (a) Piemaksa trešai personai (*majoration pour tierce personne, MTP*);
- (b) Sociālā nodrošinājuma kodeksa (*Code de la sécurité sociale*) L. 341-4. un L. 355-1. pants.
- (c) Papildu atlīdzība par vēršanos pie trešās personas (*prestation complémentaire pour recours à tierce personne*); Sociālā nodrošinājuma kodeksa L. 434-2. pants;
- (d) Īpašs izglītības pabalsts bērnam invalīdam (*complément d'allocation d'éducation de l'enfant handicapé*); Sociālā nodrošinājuma kodeksa L. 541-1. pants;
- (e) Invaliditātes kompensācijas pabalsts (*prestation de compensation du handicap, PCH*); Sociālās rīcības un ģimenes kodeksa (*Code de l'action sociale et des familles*) L. 245-1. līdz L. 245-14. pants.
- (f) Autonomijas zaudēšanas pabalsts (*allocation personnalisée d'autonomie, APA*); Sociālās rīcības un ģimenes kodeksa (*Code de l'action sociale et des familles*) L. 232-1. līdz L. 232-28. pants.

VĀCIJA

- (a) Ilgtermiņa aprūpes apdrošināšana (*Pflegeversicherung*);
- (b) Sociālā ilgtermiņa aprūpes apdrošināšana personām, kas apdrošinātas saskaņā ar obligāto veselības apdrošināšanu, un privātā obligātā ilgtermiņa aprūpes apdrošināšana personām, kas apdrošinātas saskaņā ar privāto veselības apdrošināšanu: Sociālā kodeksa (*Sozialgesetzbuch, XI kodekss (SGB XI)*), pēdējie grozījumi izdarīti ar 2019. gada 21. decembra likuma 2. pantu (*BGBI. I 2913. pp*).

GRIEĶIJA

- (a) Likums Nr. 1140/1981 ar grozījumiem;
- (b) Likumdošanas dekrēts Nr. 162/73 un ministriju kopīgais lēmums Nr. P4β/5814/1997;
- (c) Ministrijas 2001. gada 9. oktobra Lēmums Nr. Π1γ/A,Π/οικ.14963;
- (d) Likums Nr. 4025/2011;
- (e) Likums Nr. 4109/2013;

- (f) Likuma Nr. 4199/2013 127. pants;
- (g) Likuma Nr. 4368/2016 334. pants;
- (h) Likuma Nr. 4483/2017 153. pants;
- (i) Likums Nr. 498/1-11-2018, 28., 30. un 31. pants, Valsts veselības aprūpes pakalpojumu sniedzēju organizācijas (EOPYY) "Vienoto veselības pabalstu regula".

UNGĀRIJA

- (a) Ilgtermiņa aprūpes pakalpojumi, kas nodrošina personīgu sociālo aprūpi (sociālie pakalpojumi);
- (b) 1993. gada III Likums par sociālo pārvaldību un sociālo palīdzību (*törvény a szociális igazgatásról és szociális ellátásokról*), ko papildina valdības un ministru dekrēti.

ĪRIJA

- (a) Veselības likums, Nr.1, 1970. gads ;
- (b) 2009. gada Mājsaimniecību atbalsta shēmas likums (Nr. 15, 2009. gads);
- (c) 2005. gada Konsolidētais sociālās labklājības likums;
- (d) Pastāvīgas aprūpes pabalsts;
- (e) Aprūpētāja pabalsts;
- (f) Aprūpētāja piemaksa;
- (g) Aprūpētāja atbalsta dotācija;
- (h) Aprūpes dzīvesvietā piemaksa.

ITĀLIJA

- (a) 1971. gada 30. marta Likums Nr. 118 par civiliem invaliditātes pabalstiem (*Legge 30 Marzo 1971, n. 118 - Conversione in Legge del D.L. 30 gennaio 1971, n. 5 e nuove norme in favore dei mutilati ed invalidi civili*);
- (b) 1980. gada 11. februāra Likums Nr. 18 par pastāvīgas aprūpes pabalstu (*Legge 11 Febbraio 1980, n. 18 - Indennità di accompagnamento agli invalidi civili totalmente inabili*);
- (c) 1992. gada 5. februāra Likums Nr. 104, 33. pants (Pamatlikums par invaliditāti) (*Legge 5 Febbraio 1992, n. 104 - Legge-quadro per l'assistenza, l'integrazione sociale e i diritti delle persone handicappate*);
- (d) 1998. gada 31. marta Likumdošanas dekrēts Nr. 112 par valsts likumdošanas uzdevumu un administratīvo pilnvaru nodošanu reģioniem un vietējām struktūrām (*Decreto Legislativo 31 Marzo 1998, n. 112 - Conferimento di funzioni e compiti amministrativi dello Stato alle regioni ed agli enti locali, in attuazione del capo I della Legge 15 Marzo 1997, n. 59*);
- (e) Eiropas Parlamenta un Padomes Regula (EK) Nr. 883/04 par sociālās nodrošināšanas sistēmu koordinēšanu (*Regolamento (CE) 883 del 29 aprile 2004 del Parlamento Europeo e del Consiglio, relativo al coordinamento dei sistemi di sicurezza sociale - SNCB – art 70 and Annex X*);

- (f) 2010. gada 4. novembra Likuma Nr. 183 24. pants, ar ko groza noteikumus par atļaujām sniegt palīdzību personām ar invaliditāti, kas nonākušas grūtā situācijā (*Legge n. 183 del 4 Novembre 2010, art. 24 - Modifiche alla disciplina in materia di permessi per l'assistenza a portatori di handicap in situazione di gravità*);
- (g) 2013. gada 27. decembra Likums Nr. 147 par valsts gada un daudzgadu budžeta izstrādi – 2014. gada Stabilitātes likums (*Disposizioni per la formazione del bilancio annuale e pluriennale dello Stato - Legge di stabilità 2014*).

LATVIJA

- (a) Sociālo pakalpojumu un sociālās palīdzības likums, 31.10.2002.;
- (b) Ārstniecības likums, 12.06.1997.;
- (c) Pacientu tiesību likums, 30.12.2009.;
- (d) Ministru kabineta noteikumi Nr. 555 “Veselības aprūpes pakalpojumu organizēšanas un samaksas kārtība”, 28.08.2018.;
- (e) Ministru kabineta noteikumi Nr. 275 “Sociālās aprūpes un sociālās rehabilitācijas pakalpojumu samaksas kārtība un kārtība, kādā pakalpojuma izmaksas tiek segtas no pašvaldības budžeta”, 27.05.2003.;
- (f) Ministru kabineta noteikumi Nr. 138 “Noteikumi par sociālo pakalpojumu un sociālās palīdzības saņemšanu”, 02.04.2019.

LIETUVA

- (a) 2016. gada 29. jūnija Likums par mērķkompensācijām (*Tikslinių kompensacijų įstatymas*)(Nr. XII-2507);
- (b) 2006. gada 19. janvāra Likums par sociālajiem pakalpojumiem (*Socialinių paslaugų įstatymas*) (Nr. X-493);
- (c) 1996. gada 21. maija Veselības apdrošināšanas likums (*Sveikatos draudimo įstatymas*) (Nr. I-1343);
- (d) 1994. gada 19. jūlija Likums par veselības aprūpes sistēmu (*Sveikatos sistemas įstatymas*) (Nr. I-552);
- (e) 1996. gada 6. jūnija Likums par veselības aprūpes iestādēm (*Sveikatos priežiūros įstaigų įstatymas*) (Nr. I-1367).

LUKSEMBURGA

1998. gada 19. jūnija likums, ar ko ievieš apgādnieka zaudējuma apdrošināšanu, kurā grozījumi izdarīti ar 2005. gada 23. decembra likumu un 2017. gada 29. augusta likumu.

MALTA

- (a) Sociālā nodrošinājuma likums (*Att dwar is-Sigurta' Socjali*) (Cap. 318);
- (b) Pakārtotais likums 318.19: Valstij piederošu iestāžu un hosteļu likmju noteikumi (*Regolamenti dwar it-Trasferiment ta' Fondi għal Hostels Statali Indikati*);

- (c) Pakārtotais likums 318.17: Noteikumi par līdzekļu pārskaitīšanu (Valdības finansētas gultasvietas) (*Regolamenti dwar it-Trasferiment ta' Fondi għal Sodod Iffinanzjati mill-Gvern*);
- (d) Pakārtotais likums 318.13: Noteikumi par valsts finansētiem aprūpes namu pakalpojumiem (*Regolamenti dwar Rati għal Servizzi Residenzjali Finanzjali mill-Istat*).

NĪDERLANDE

Ilgtermiņa aprūpes likums (*Wet langdurige zorg (WLZ)*), 2014. gada 3. decembra likums.

POLIJA

- (a) 2004. gada 27. augusta Likums par veselības aprūpes pakalpojumiem, ko finansē no valsts līdzekļiem (*Ustawa o świadczeniach opieki zdrowotnej finansowanych ze środków publicznych*);
- (b) 2004. gada 12. marta Likums par sociālo palīdzību (*Ustawa o pomocy społecznej*);
- (c) 2003. gada 28. novembra Likums par ģimenes pabalstiem (*Ustawa o świadczeniach rodzinnych*);
- (d) 2003. gada 27. jūnija Likums par sociālo pensiju (*Ustawa o rencie socjalnej*);
- (e) 1998. gada 17. decembra Likums par sociālās apdrošināšanas fonda pensijām (*Ustawa o emeryturach i rentach z Funduszu Ubezpieczeń Społecznych*);
- (f) 1997. gada 27. augusta Likums par invalīdu profesionālo un sociālo rehabilitāciju un nodarbinātību (*Ustawa o rehabilitacji zawodowej i społecznej oraz zatrudnianiu osób niepełnosprawnych*);
- (g) 2016. gada 4. novembra Likums par atbalstu grūtniecēm un viņu ģimenēm "Par dzīvību" (*Ustawa o wsparciu kobiet w ciąży i rodzin "Za życiem"*);
- (h) 2019. gada 31. jūlija Likums par papildu pabalstu personām, kas nespēj dzīvot patstāvīgi (*Ustawa o świadczeniu uzupełniającym dla osób niezdolnych do samodzielnej egzystencji*).

PORTUGĀLE

- (a) Sociālā apdrošināšana un pietiekamu resursu nodrošināšana;
- (b) 1999. gada 14. jūlija Dekrēts Nr. 265/1999 par ilgtermiņa aprūpes piemaksu (*complemento por dependência*), kas vairākkārt grozīts;
- (c) 2009. gada 31. augusta Likums Nr. 90/2009 par īpašo aizsardzības sistēmu invaliditātes gadījumā (*regime especial de proteção na invalidez*), kas atkārtoti publicēts konsolidētā redakcijā ar 2015. gada 20. oktobra Dekrētlikumu Nr. 246/2015, kurā izdarīti grozījumi;
- (d) Sociālā nodrošinājuma sistēma un Valsts veselības dienests;
- (e) 2006. gada 6. jūnija Dekrētlikums Nr. 101/06 Par integrētas nepārtrauktas aprūpes valsts tīklu (*rede de cuidados continuados integrados*), kas konsolidētā redakcijā publicēts 2015. gada 28. jūlija Dekrētlikumā Nr. 136/2015;
- (f) 2010. gada 28. janvāra Dekrētlikums Nr. 8/2010, kas grozīts un pārpublicēts ar 2011. gada 10. februāra Dekrētlikumu Nr. 22/2011 par integrētas nepārtrauktas garīgās veselības aprūpes

vienību un komandu izveidi (*unidades e equipas de cuidados continuados integrados de saúde mental*);

- (g) 2015. gada 12. oktobra Dekrēts Nr. 343/.2015 par standartiem, kas reglamentē stacionāro un ambulatoro pediatriko aprūpi, kā arī integrētās ilgtermiņa aprūpes tīkla vadības nodaļas un pediatrikās aprūpes nodaļas (*condições de instalação e funcionamento das unidades de internamento de cuidados integrados pediátricos e de ambulatório pediátricos, bem como as condições a que devem obedecer as equipas de gestão de altas e as equipas de cuidados continuados integrados destinadas a cuidados pediátricos da Rede Nacional de Cuidados Continuados Integrados*);
- (h) 2009. gada 6. septembra Likums Nr. 6/2009 par neformāla aprūpētāja statusu (*Estatuto do cuidador informal*).

RUMĀNIJA

- (a) 2000. gada 6. marta Likums Nr. 17 par sociālo palīdzību vecāka gadagājuma cilvēkiem (*Legea privind asistenta sociala a persoanelor varstnice*) ar grozījumiem;
- (b) 2006. gada 6. decembra Likums Nr. 448 par personu ar invaliditāti tiesību aizsardzību un veicināšanu (*Legea privind protectia si promovarea drepturilor persoanelor cu handicap*), ar grozījumiem;
- (c) Sociālās palīdzības likums (*Legea asistentei sociale*) Nr. 292, 2011. gada 20. decembris.

SLOVĀKIJA

- (a) Likums par sociālajiem pakalpojumiem (*Zákon o sociálnych službách*) Nr. 448/2008;
- (b) Likums par finansiāliem pabalstiem invalīdiem (*Zákon o peňažných príspevkoch na kompenzáciu ťažkého zdravotného postihnutia*) Nr. 447/2008;
- (c) Likums par veselības aprūpi un ar veselības aprūpi saistītiem pakalpojumiem (*Zákon o zdravotnej starostlivosti a službách súvisiacich s poskytovaním zdravotnej starostlivosti*) Nr. 576/2004;
- (d) Likums par veselības aprūpes sniedzējiem, medicīnas darbiniekiem un profesionālajām medicīnas asociācijām (*Zákon o poskytovateľoch zdravotnej starostlivosti, zdravotníckych pracovníkoch a stavovských organizáciách v zdravotníctve*) Nr. 578/2004;
- (e) Likums par iztikas minimumu (*Zákon o životnom minime*) Nr. 601/2003;
- (f) Likums par ģimeni (*Zákon o rodine*) Nr. 36/2005;
- (g) Likums par bērnu sociālo un tiesisko aizsardzību un sociālo aizbildnību (*Zákon o sociálno-právnej ochrane detí a sociálnej kuratele*) Nr. 305/2005;
- (h) Likums par sociālo darbu (*Zákon o sociálnej práci*) Nr. 219/2014.

SLOVĒNIJA

Nav īpašu tiesību aktu attiecībā uz ilgtermiņa aprūpi.

Ilgtermiņa aprūpes pabalsti ir iekļauti šādos tiesību aktos:

- (a) Pensiju un invaliditātes apdrošināšanas likums (*Zakon o pokojninskem in invalidskem zavarovanju*) (Slovēnijas Republikas Oficiālais Vēstnesis, Nr. 96/2012 un turpmākie grozījumi);
- (b) Finanšu sociālās palīdzības likums (*Zakon o socialno varstvenih prejemkih*) (Slovēnijas Republikas Oficiālais Vēstnesis, Nr. 61/2010 un turpmākie grozījumi);
- (c) Likums par tiesību uz valsts līdzekļiem īstenošanu (*Zakon o uveljavljanju pravic iz javnih sredstev*) (Slovēnijas Republikas Oficiālais Vēstnesis, Nr. 62/2010 un turpmākie grozījumi);
- (d) Sociālās aizsardzības likums (*Zakon o socialnem varstvu*) (Slovēnijas Republikas Oficiālais Vēstnesis, Nr. 3/2004 – Oficiālais konsolidētais teksts un turpmākie grozījumi);
- (e) Vecāku aprūpes un ģimenes pabalstu likums (*Zakon o starševskem varstvu in družinskih prejemkih*) (Slovēnijas Republikas Oficiālais Vēstnesis, Nr. 110/2006 – Oficiālais konsolidētais teksts un turpmākie grozījumi);
- (f) Garīgi un fiziski nespējīgu personu likums (*Zakon o družbenem varstvu duševno in telesno prizadetih oseb*) (Slovēnijas Republikas Oficiālais Vēstnesis, Nr. 41/83 un turpmākie grozījumi);
- (g) Veselības aprūpes un veselības apdrošināšanas likums (*Zakon o zdravstvenem varstvu in zdravstvenem zavarovanju*) (Slovēnijas Republikas Oficiālais Vēstnesis, Nr. 72/2006 – Oficiālais konsolidētais teksts un turpmākie grozījumi);
- (h) Likums par kara veterāniem (*Zakon o vojnih veteranih*) (Slovēnijas Republikas Oficiālais Vēstnesis, Nr. 59/06 – Oficiālais konsolidētais teksts un turpmākie grozījumi);
- (i) Likums par kara invalīdiem (*Zakon o vojnih invalidih*) (Slovēnijas Republikas Oficiālais Vēstnesis, Nr. 63/59 – Oficiālais konsolidētais teksts un turpmākie grozījumi);
- (j) Fiskālās izlīdzināšanas likums (*Zakon za uravnoteženje javnih finance (ZUJF)*) (Slovēnijas Republikas Oficiālais Vēstnesis, Nr. 40/2012 un turpmākie grozījumi);
- (k) Likums, ar ko regulē pārvedumus privātpersonām un māsaimniecībām Slovēnijas Republikā (*Zakon o usklajevanju transferjev posameznikom in gospodinjstvom v Republiki Sloveniji*) (Slovēnijas Republikas Oficiālais Vēstnesis, Nr. 114/2006 – Oficiālais konsolidētais teksts un turpmākie grozījumi).

SPĀNIJA

- (a) 2006. gada 14. decembra Likums Nr. 39/2006 par personīgās autonomijas veicināšanu un palīdzību personām atkarības situācijās, ar grozījumiem.
- (b) Vispārējais likums par sociālo nodrošinājumu (*Ley General de la Seguridad Social*), kas apstiprināts ar Karaļa 2015. gada 30. oktobra Karalisko dekrētu Nr. 8/2015;
- (c) Ministrijas 1969. gada 15. aprīļa rīkojums;
- (d) Karaļa 1995. gada 21. jūlija Dekrēts Nr. 1300/1995 ar grozījumiem;
- (e) Karaļa 1997. gada 31. oktobra Dekrēts Nr. 1647/1997 ar grozījumiem.

ZVIEDRIJA

- (a) 2001. gada Sociālo pakalpojumu likums (*Socialtjänstlagen (2001:453)*);
- (b) 2017. gada Veselības aprūpes likums (*Hälso- och sjukvårdslag (2017:30)*);

3. daļa. Maksājumi, kas ir saistīti ar kādu no SSC.3. panta [Jomas, uz kurām attiecas šis protokols]
1. punktā minētajām sociālā nodrošinājuma jomām un ko maksā, lai segtu izdevumus par apkuri
aukstā laikā (SSC.3. panta [Jomas, uz kurām attiecas šis protokols] 4. punkta f) apakšpunkts)

(i) APVIENOTĀ KARALISTE

Ziemas kurināmā maksājums (Sociālā nodrošinājuma iemaksu un pabalstu 1992. gada likums,
2000. gada Noteikumi par sociālo fondu ziemas kurināmā maksājumiem, Sociālā nodrošinājuma
iemaksu un pabalstu (Ziemeļīrija) 1992. gada likums un 2000. gada Noteikumi par sociālo fondu
ziemās kurināmā maksājumiem (Ziemeļīrija));

(iii) DALĪBVALSTIS

DĀNIJA

- (a) Sociālo un valsts pensiju akts, LBK Nr. 983, 23.9.2019.
- (b) Sociālo un valsts pensiju noteikumi, BEK Nr. 1602, 27.12.2019.

*SSC-2. PIELIKUMS. IEROBEŽOJUMI ATTIECĪBĀ UZ TIESĪBĀM SAŅEMT PABALSTUS NATŪRĀ PAR
PĀRROBEŽU DARBA ŅĒMĒJA ĢIMENES LOCEKĻIEM*

(minēti SSC.16. panta [Uzturēšanās kompetentajā valstī, ja dzīvesvieta ir citā valstī – īpaši noteikumi pārrobežu darba ņēmēju ģimenes locekļiem] 2. punktā)

HORVĀTIJA

DĀNIJA

ĪRIJA

SOMIJA

ZVIEDRIJA

APVIENOTĀ KARALISTE

SSC-3. PIELIKUMS. LIELĀKAS TIESĪBAS PENSIONĀRIEM, KAS ATGRIEŽAS KOMPETENTAJĀ VALSTĪ

(SSC.25. panta [Pensionāra vai viņa ģimenes locekļu uzturēšanās valstī, kurā viņi nedzīvo – Uzturēšanās kompetentajā valstī – Atļauja saņemt piemērotu ārstēšanu ārpus dzīvesvietas valsts]
2. punkts)

AUSTRIJA

BEĻĢIJA

BULGĀRIJA

KIPRA

ČEHIJAS REPUBLIKA

FRANCIJA

VĀCIJA

GRIEĶIJA

UNGĀRIJA

LUKSEMBURGA

NĪDERLANDE

POLIJA

SLOVĒNIJA

SPĀNIJA

ZVIEDRIJA

SSC-4. PIELIKUMS. GADĪJUMI, KAD PROPORCIONĀLO APRĒĶINU NEIZMANTO VAI TAS NAV
PIEMĒROJAMS

(SSC.47. panta [Pabalstu piešķiršana] 4. punkts un 47. panta 5. punkts)

1. DAĻA. GADĪJUMI, KAD SASKAŅĀ AR SSC.47. panta [Pabalstu piešķiršana] 4. punktu PROPORCIONĀLO
APRĒĶINU NEIZMANTO

AUSTRIJA

- (a) Visi pieteikumi pabalstiem saskaņā ar 1955. gada 9. septembra Federālo likumu par vispārējo sociālo apdrošināšanu – *ASVG*, 1978. gada 11. oktobra Federālo likumu par tirdzniecībā un komercdarbībā iesaistītu pašnodarbinātu personu sociālo apdrošināšanu – *GSVG*, 1978. gada 11. oktobra Federālo likumu par pašnodarbinātu lauksaimnieku sociālo apdrošināšanu – *BSGV* un 1978. gada 30. novembra Federālo likumu par pašnodarbināto brīvo profesiju pārstāvju sociālo apdrošināšanu (*FSVG*);
- (b) visi pieteikumi apgādnieka zaudējuma pensijai no pensijas konta saskaņā ar 2004. gada 18. novembra Vispārējo pensiju likumu (*APG*), izņemot gadījumus, kad piemēro 2. daļu;
- (c) visi pieteikumi Austrijas Provinču ārstu palātas (*Landesärztekammer*) apgādnieka zaudējuma pensijai, kas balstās uz pamatnoteikumiem (pamata un jebkādi papildu pabalsti vai pamata pensija);
- (d) visi pieteikumi apgādnieka zaudējuma pabalstam, ko izmaksā no Austrijas Veterinārārstu palātas pensiju fonda;
- (e) visi pieteikumi atraitņu un bāreņu pensiju saņemšanai atbilstīgi Austrijas Juristu asociāciju sociālā nodrošinājuma iestāžu statūtu A daļai;
- (f) visi pieteikumi pabalstam saskaņā ar 1972. gada 3. februāra Notāru apdrošināšanas likumu – *NVG 1972*.

KIPRA

Visi pieteikumi vecuma pensijām, atraitnes un atraitņa pensijām.

DĀNIJA

Visi pieteikumi uz pensijām, kas minētas likumā par sociālajām pensijām, izņemot pensijas, kas minētas [SSC-5 pielikumā] [PABALSTI UN NOLĪGUMI, KAS ĻAUJ PIEMĒROT SSC.49. pantu [Viena veida pabalstu pārklāšanās]]

ĪRIJA

Visi pieteikumi valsts pensijām (uz pāreju balstītām), valsts pensijām (uz iemaksām balstītām), atraitnes pensijām (uz iemaksām balstītām) un atraitņa (uz iemaksām balstītām) pensijām.

LATVIJA

- (a) Visi pieteikumi apgādnieka zaudējuma pensijām (1996. gada 1. janvāra likums "Par valsts pensijām"; 2001. gada 1. jūlija Valsts fondēto pensiju likums).

LIETUVA

Visi pieteikumi valsts sociālās apdrošināšanas apgādnieka zaudējuma pensijām, kas aprēķinātas, balstoties uz apgādnieka zaudējuma pensijas pamatsummu (Likums par valsts sociālās apdrošināšanas pensijām).

NĪDERLANDE

Visi pieteikumi vecuma pensijām saskaņā ar likumu par vispārējo vecuma apdrošināšanu (AOW).

POLIJA

Visi pieteikumi vecuma pensijām saskaņā ar noteikto pabalstu sistēmu un apgādnieka zaudējuma pensijām, izņemot gadījumus, kad kopējais to apdrošināšanas periodu ilgums, kas izpildīti saskaņā ar vairāk nekā vienas valsts tiesību aktiem, ir vienāds vai ilgāks par 20 gadiem sievietēm un par 25 gadiem vīriešiem, bet valsts apdrošināšanas periodi ir īsāki par šīm robežvērtībām (un ne īsāki par 15 gadiem sievietēm un 20 gadiem vīriešiem) un kad aprēķinu veic saskaņā ar 27. un 28. pantu 1998. gada 17. decembra likumā (OV 2015., 748. ieraksts).

PORTUGĀLE

Visi pieteikumi vecuma un apgādnieka zaudējuma pensijas pieprasījumiem, izņemot gadījumus, kad kopējais to apdrošināšanas periodu ilgums, kas izpildīti saskaņā ar vairāk nekā vienas valsts tiesību aktiem, ir 21 kalendārais gads vai lielāks par to, bet valsts apdrošināšanas periodi ir 20 gadi vai mazāks par to un kad aprēķinu veic saskaņā ar 32. un 33. pantu 2007. gada 10. maija Dekrētlukumā Nr. 187/2007.

SLOVĀKIJA

- (a) Visi pieteikumi apgādnieka zaudējuma pensijai (atraitnēm, atraitņiem, bāreņiem), ko aprēķina saskaņā ar tiesību aktiem, kas ir spēkā līdz 2004. gada 1. janvārim, un kuras apmēru nosaka pēc pensijas, ko iepriekš oficiāli maksāja mirušajam;
- (b) visi pieteikumi pensijām, ko aprēķina saskaņā ar Likumu Nr. 461/2003 Coll. Par sociālo nodrošinājumu, ņemot vērā grozījumus.

ZVIEDRIJA

- (a) Pieteikumi vecuma pensijai garantētas pensijas veidā (Sociālās apdrošināšanas kodeksa 66. un 67. nodaļa);
- (b) Pieteikumi vecuma pensijai papildu pensijas veidā (Sociālās apdrošināšanas kodeksa 63. nodaļa).

APVIENOTĀ KARALISTE

Visi pieteikumi par izdienas pensiju, valsts pensiju saskaņā ar 2014. gada Likuma par pensijām 1. daļu, atraitņu pabalstu un apbedīšanas pabalstu, izņemot tos, attiecībā uz kuriem taksācijas gada laikā, kurš sākas 1975. gada 6. aprīlī vai vēlāk:

- (i) attiecīgā persona ir bijusi izpildījusi apdrošināšanas, nodarbinātības vai dzīvesvietas periodus saskaņā ar Apvienotās Karalistes un kādas dalībvalsts tiesību aktiem; un viens (vai vairāki) no taksācijas gadiem nav uzskatīts par kvalificējošu gadu Apvienotās Karalistes tiesību aktu nozīmē;
- (ii) apdrošināšanas periodus, kas izpildīti saskaņā ar Apvienotajā Karalistē spēkā esošajiem tiesību aktiem attiecībā uz periodiem pirms 1948. gada 5. jūlija, ņemtu vērā protokola SSC.47. panta 1. punkta b) apakšpunkta nolūkā, piemērojot apdrošināšanas, nodarbinātības vai dzīvesvietas periodus saskaņā ar citas dalībvalsts tiesību aktiem.

Visi pieteikumi par papildu pensiju saskaņā ar 1992. gada Sociālās apdrošināšanas iemaksu un pabalstu likuma 44. iedaļu un 1992. gada Sociālās apdrošināšanas iemaksu un pabalstu (Ziemeļīrija) likuma 44. iedaļu.

2. DAĻA. GADĪJUMI, KAD PIEMĒRO SSC.47. PANTA [PABALSTU PIEŠĶIRŠANA] 5. PUNKTU

AUSTRIJA

- (a) Vecuma pensija un no tās iegūts apgādnieka zaudējuma pabalsts, kuru pamatā ir pensijas konts atbilstīgi 2004. gada 18. novembra Vispārējo pensiju likumam (*APG*);
- (b) obligātās izmaksas saskaņā ar 41. pantu 2001. gada 28. decembra Federālajā likumā BGB1 I Nr. 154 par vispārējo Austrijas farmaceitu algu fondu (*Pharmazeutische Gehaltskasse für Österreich*);
- (c) Austrijas Provinču ārstu kameras izdienes pensija un priekšlaicīgas pensionēšanas pensijas, kas balstās uz pamatnoteikumiem (pamata un jebkādi papildu pabalsti vai pamata pensija), un visas Austrijas Provinču ārstu kameras pensijas, kas balstās uz papildu noteikumiem (papildu vai individuālā pensija);
- (d) vecuma pabalsts, ko sniedz Austrijas Veterināro ķirurgu kameras pensiju fonds;
- (e) pabalsti saskaņā ar A un B daļu Austrijas Juristu asociāciju sociālās nodrošinājuma iestāžu statūtos, izņemot pieteikumus atraitņu un bāreņu pensiju saņemšanai atbilstīgi Austrijas Juristu asociāciju sociālā nodrošinājuma iestāžu statūtu A daļai;
- (f) pabalsti, ko izmaksā Federālās arhitektu un konsultējošo inženieru kameras sociālā nodrošinājuma iestādes un kas paredzēti 1993. gada Austrijas Civilinženieru kameras aktā (*Ziviltechnikerkammergesetz*) un sociālā nodrošinājuma iestāžu statūtos, izņemot apgādnieku zaudējuma pabalstus, kas izriet no pēdējiem minētajiem pabalstiem;
- (g) pabalsti, ko izmaksā saskaņā ar Federālās profesionālo grāmatvežu un nodokļu konsultantu kameras sociālā nodrošinājuma statūtiem, kā tas noteikts Austrijas profesionālo grāmatvežu un nodokļu konsultantu aktā (*Wirtschaftstreuhandberufsgesetz*).

BULGĀRIJA

Vecuma pensijas no obligātās pensiju papildapdrošināšanas saskaņā ar Sociālās apdrošināšanas kodeksa II daļas II sadaļu.

HORVĀTIJA

Pensijas no obligātās apdrošināšanas sistēmas, pamatojoties uz individualizētiem kapitāla uzkrājumiem, saskaņā ar Likumu par obligātiem un brīvprātīgiem pensiju fondiem (OG 49/99, ar grozījumiem) un Likumu par valsts pensiju apdrošināšanu un pensiju izmaksu, ņemot par pamatu individualizētus kapitāla uzkrājumus (OG 106/99, ar grozījumiem), izņemot gadījumus, kas paredzēti 47. un 48. pantā Likumā par obligātiem un brīvprātīgiem pensiju fondiem (apgādnieka zaudējuma pensija).

ČEHIJAS REPUBLIKA

Pensijas, kuras izmaksā no otrā pīlāra shēmas, kas izveidota ar likumu Nr. 426/2011 Coll. par pensiju uzkrājumiem.

DĀNIJA

- (a) Personālās pensijas;
- (b) pabalsti nāves gadījumā (uzkrājums, kura pamatā ir iemaksas *Arbejdsmarkedets Tillægspension* laikposmā pirms 2002. gada 1. janvāra);
- (c) pabalsti nāves gadījumā (uzkrājums, kura pamatā ir iemaksas *Arbejdsmarkedets Tillægspension* laikposmā pēc 2002. gada 1. janvāra), atsaucies Darba tirgus papildu pensiju konsolidētajā likumā (*Arbejdsmarkedets Tillægspension*) 942:2009.

IGAUNIJA

Obligāto maksājumu vecuma pensiju sistēma.

FRANCIJA

Pamata vai papildu sistēmas, kurās vecuma pabalstus aprēķina, ņemot vērā pensionēšanās punktus.

UNGĀRIJA

Pensijas pabalsti, kas balstās uz dalību privātos pensiju fondos.

LATVIJA

Vecuma pensijas (1996. gada 1. janvāra likums "Par valsts pensijām"); 2001. gada 1. jūlija Valsts fondēto pensiju likums).

POLIJA

Vecuma pensijas saskaņā ar fiksētu iemaksu sistēmu.

PORTUGĀLE

Papildu pensijas, kas piešķirtas saskaņā ar 2008. gada 22. februāra Dekrētu Nr. 26/2008 (valsts kapitalizācijas shēma).

SLOVĀKIJA

Obligātais vecuma pensijas uzkrājums.

SLOVĒNIJA

Pensija no obligātās papildu pensijas apdrošināšanas.

ZVIEDRIJA

Vecuma pensija no ienākumiem atkarīgas pensijas veidā un prēmiju pensija (Sociālās apdrošināšanas kodeksa 62. un 64. nodaļa).

APVIENOTĀ KARALISTE

Progresīva pensija, kuru maksā atbilstīgi 1965. gada Valsts apdrošināšanas likuma 36. un 37. iedaļai un 1966. gada Valsts apdrošināšanas likuma (Ziemeļīrija) 35. un 36. iedaļai.

SSC-5. PIELIKUMS. PABALSTI UN NOLĪGUMI, KAS ĻAUJ PIEMĒROT SSC.49. pantu [Viena veida pabalstu pārklāšanās]

I. Protokola SSC.49. panta [Viena veida pabalstu pārklāšanās] 2. punkta a) apakšpunktā minētie pabalsti, kuru summa nav atkarīga no izpildīto apdrošināšanas vai dzīvesvietas periodu ilguma.

DĀNIJA

Pilna Dānijas valsts vecuma pensija, ko pēc 10 gadu nodzīvošanas ir ieguvušas personas, kurām pensija piešķirta līdz 1989. gada 1. oktobrim.

SOMIJA

Valsts pensijas un dzīvesbiedru pensijas, kas noteiktas saskaņā ar pārejas noteikumiem un kas piešķirtas līdz 1994. gada 1. janvārim (Valsts pensiju likuma izpildes likums, 569/2007).

Bērna pensijas papildu summa, aprēķinot neatkarīgu pabalstu saskaņā ar Valsts pensiju likumu (Valsts pensiju likums, 568/2007).

FRANCIJA

Atraitņa vai atraitnes invaliditātes pensija saskaņā ar vispārējo sociālās nodrošināšanas sistēmu vai saskaņā ar laukstrādniekiem paredzēto shēmu, ja to aprēķina, pamatojoties uz mirušā laulātā pensiju, par kuru norēķini veikti atbilstoši SSC.47. panta [Pabalstu piešķiršana] 1. punkta a) apakšpunktam.

GRIEĶIJA

Pabalsti saskaņā ar Likumu Nr. 4169/1961 saistībā ar lauksaimniecības apdrošināšanas shēmu (OGA).

NĪDERLANDE

1995. gada 21. decembra "Vispārējais likums par pārdzīvojušiem radniekiem (ANW)"

2005. gada 10. novembra "Likums par darbu un ienākumiem atbilstīgi darbaspējām (WIA)"

SPĀNIJA

Apgādnieka zaudējuma pensija saskaņā ar vispārīgajām un īpašajām shēmām, izņemot Īpašo shēmu ierēdņiem.

ZVIEDRIJA

No ienākumiem atkarīga kompensācija slimības gadījumā un no ienākumiem atkarīga darbības kompensācija (Sociālās apdrošināšanas kodeksa 34. nodaļa).

Garantēta pensija un garantēta kompensācija, kas ir aizstājušas pilna apmēra valsts pensijas, ko noteica saskaņā ar noteikumiem par valsts pensiju, kurus piemēroja līdz 1993. gada 1. janvārim, un valsts pensija, kas piešķirta pilnā apmērā saskaņā ar pārejas noteikumiem, kurus piemēro no minētās dienas.

II. Protokola SSC.49. panta [Viena veida pabalstu pārklāšanās] 2. punkta b) apakšpunktā minētie pabalsti, kuru lielumu nosaka, pamatojoties uz iemaksu periodu, ko uzskata par pabeigtu laikā starp dienu, kad iestājies apdrošināšanas gadījums, un kādu vēlāku dienu.

SOMIJA

Darba pensijas, attiecībā uz kurām ņem vērā laika periodus nākotnē saskaņā ar valsts tiesību aktiem.

VĀCIJA

Apgādnieka zaudējuma pensijas, attiecībā uz kurām ņem vērā papildu periodu;

vecuma pensijas, attiecībā uz kurām ņem vērā jau iegūto papildu periodu.

ITĀLIJA

Itālijas pilnīgas darba nespējas pensijas (inabilità).

LATVIJA

Apgādnieka zaudējuma pensija, ko aprēķina, pamatojoties uz iespējamo apdrošināšanas stāža periodu (23. panta 8. punkts 1996. gada 1. janvāra likumā "Par valsts pensijām").

LIETUVA

(a) Valsts sociālās apdrošināšanas darba nespējas pensijas, ko maksā saskaņā ar Likumu par valsts sociālās apdrošināšanas pensijām;

(b) valsts sociālās apdrošināšanas apgādnieka zaudējuma pensijas un bāreņa pensijas, ko saskaņā ar Likumu par valsts sociālās apdrošināšanas pensijām aprēķina, pamatojoties uz mirušās personas darba nespējas pensiju.

LUKSEMBURGA

Apgādnieka zaudējuma pensijas

SLOVĀKIJA

Slovākijas apgādnieka zaudējuma pensija, kas atvasināta no invaliditātes pensijas.

SPĀNIJA

Vecuma pensija saskaņā ar Īpašo shēmu ierēdņiem, kas pienākas saskaņā ar Likuma par valsts pensionāriem konsolidētā teksta I sadaļu, ja apdrošināšanas gadījuma brīdī saņēmējs bijis aktīvs ierēdnis vai pielīdzināms tādām; tādās pensijas nāves gadījumā un apgādnieka zaudējuma (atraitnes/atraitņa, bāreņu un vecāku) pensijas, kas pienākas saskaņā ar Likuma par valsts pensionāriem konsolidētā teksta I sadaļu, ja nāves brīdī ierēdnis bijis aktīvs vai pielīdzināms tādām.

ZVIEDRIJA

Kompensācija slimības gadījumā un darbības kompensācija garantijas kompensācijas veidā (Sociālās apdrošināšanas kodeksa 35. nodaļa).

Apgādnieka zaudējuma pensija, ko aprēķina pēc apdrošināšanas perioda, par kuru veiktas iemaksas (Sociālās apdrošināšanas kodeksa 76.–85. nodaļa).

III. Protokola SSC.49. panta [Viena veida pabalstu pārklāšanās] 2. punkta b) apakšpunkta i) punktā minētie nolīgumi, kuru mērķis ir novērst gadījumus, kad vienu un to pašu iemaksu periodu ņem vērā divas vai vairāk reizes:

Somijas Republikas un Vācijas Federatīvās Republikas 1997. gada 28. aprīļa Sociālās nodrošināšanas nolīgums.

Somijas Republikas un Luksemburgas Lielhercogistes 2000. gada 10. novembra Sociālās nodrošināšanas nolīgums.

Ziemeļvalstu 2003. gada 18. augusta konvencija par sociālo nodrošinājumu.

SSC-6. PIELIKUMS. ĪPAŠI DALĪBVALSTU UN APVIENOTĀS KARALISTES TIESĪBU AKTU PIEMĒROŠANAS NOTEIKUMI

(SSC.3. panta [Jomas, uz kurām attiecas šis protokols] 2. punkts, SSC.51. panta [Papildu noteikumi pabalstu aprēķināšanai] 1. punkts un SSC.66. pants [Tiesību aktu īstenošana])

AUSTRIJA

1. Attiecībā uz pensiju periodu iegūšanu skolu vai līdzīgu mācību iestāžu apmeklēšana citā valstī tiek uzskatīta par līdzvērtīgu skolas vai mācību iestādes apmeklēšanai saskaņā ar *Allgemeines Sozialversicherungsgesetz (ASVG)* (Vispārējais likums par sociālo apdrošināšanu) 227. panta 1. punkta 1. apakšpunktu un 228. panta 1. punkta 3. apakšpunktu, *Gewerbliches Sozialversicherungsgesetz (GSVG)* (Federālais likums par to personu sociālo apdrošināšanu, kas nodarbinātas tirdzniecībā un komercdarbībā) 116. panta 7. punktu un *Bauern-Sozialversicherungsgesetz (BSVG)* (Likums par lauksaimnieku sociālo apdrošināšanu) 107. panta 7. punktu, ja uz attiecīgo personu kādu laiku ir attiekušies Austrijas tiesību akti, jo tā veikusi darbību nodarbinātas vai pašnodarbinātas personas statusā, un ja ir veiktas īpašās iemaksas, kas saskaņā ar *ASVG* 227. panta 3. punktu, *GSVG* 116. panta 9. punktu un *BSVG* 107. panta 9. punktu ir vajadzīgas, lai iegūtu šādus mācību periodus.

2. Aprēķinot proporcionālo pabalstu, kas minēts SSC.47. panta [Pabalstu piešķiršana] 1. punkta b) apakšpunktā, neņem vērā īpašus iemaksu paaugstinājumus papildu apdrošināšanai un kalnraču papildu pabalstiem saskaņā ar Austrijas tiesību aktiem. Šādos gadījumos proporcionālo pabalstu, ko aprēķina bez šīm iemaksām, attiecīgajā gadījumā palielina par nesamazinātām īpašām paaugstinātām iemaksām papildu apdrošināšanai un kalnraču papildu pabalstam.

3. Ja saskaņā ar protokola SSC.7. pantu [Periodu summēšana] Austrijas pensijas apdrošināšanas sistēmā ir izpildīti aizvietošanas periodi, bet tie nevar būt par pamatu aprēķinam atbilstīgi *ASVG* 238. un 239. pantam, *GSVG* 122. un 123. pantam un *BSVG* 113. un 114. pantam, attiecībā uz šiem periodiem izmanto bērna kopšanas periodu aprēķināšanas pamatu saskaņā ar *ASVG* 239. pantu, *GSVG* 123. pantu un *BSVG* 114. pantu.

BULGĀRIJA

Bulgārijas veselības apdrošināšanas likuma 33. panta 1. punktu piemēro visām personām, kam Bulgārija saskaņā ar protokola III sadaļas [Īpaši noteikumi par dažādām pabalstu kategorijām] 1. nodaļu [Slimības, maternitātes un līdzvērtīgi paternitātes pabalsti] ir kompetentā dalībvalsts.

KIPRA

Lai piemērotu SSC.7. pantu [Periodu summēšana], SSC.46. pantu [Īpaši noteikumi par periodu summēšanu] un SSC.56. pantu [Īpaši noteikumi par apdrošināšanas, nodarbinātības vai pašnodarbinātības periodu summēšanu], attiecībā uz visiem periodiem, kas sākas 1980. gada 6. oktobrī vai pēc šā datuma, Kipras Republikas tiesību aktos paredzēto apdrošināšanas nedēļu nosaka, attiecīgā perioda apdrošināmo ienākumu kopsummā dalot ar apdrošināmo pamatienākumu nedēļas apmēru, ko piemēro attiecīgajā iemaksu gadā, ar noteikumu, ka šādi noteikto nedēļu skaits nepārsniedz kalendāro nedēļu skaitu attiecīgajā periodā.

ČEHIJAS REPUBLIKA

Nosakot ģimenes locekļus saskaņā ar protokola SSC.1. panta [Definīcijas] s) punktu, "dzīvesbiedrs" ietver arī reģistrētus partnerus, kā noteikts Čehijas Republikas Likumā 115/2006 Coll. par reģistrētām partnerattiecībām.

DĀNIJA

1.

- (a) Aprēķinot pensiju saskaņā ar *lov om social pension* (sociālo pensiju likums), tādus nodarbinātības periodus nodarbinātas vai pašnodarbinātas personas statusā, ko Dānijā izpildījusi tāda nodarbināta vai pašnodarbināta persona, kas bijusi pārrobežu darba ņēmējs vai sezonas strādnieks Dānijā, uzskata par dzīvesvietas periodiem, ko Dānijā izpildījis pārdzīvojušais laulātais, ciktāl šajā periodā šo pārdzīvojušo laulāto ar iepriekš minēto nodarbināto vai pašnodarbināto personu saistīja laulība, kas nebija šķirta *a mensa et thoro* vai faktiski šķirta raksturu nesaderības dēļ, un ar noteikumu, ka šajā periodā šis laulātais dzīvoja kādā citā valstī. Šajā punktā “sezonas darbs” ir tāds darbs, kas ir atkarīgs no gada laiku secības un automātiski atkārtojas katru gadu.
- (b) Aprēķinot pensiju saskaņā ar *lov om social pension* (Sociālo pensiju likumu), tādus nodarbinātības periodus nodarbinātas vai pašnodarbinātas personas statusā, ko saskaņā ar Dānijas tiesību aktiem līdz 1984. gada 1. janvārim izpildījusi tāda persona, kurai nepiemēro a) punktu, uzskata par dzīvesvietas periodiem, ko Dānijā izpildījis pārdzīvojušais laulātais, ciktāl šādā periodā šo pārdzīvojušo laulāto ar minēto personu saistīja laulība, kas nebija šķirta *a mensa et thoro* vai faktiski šķirta raksturu nesaderības dēļ, un ar noteikumu, ka šajā periodā šis laulātais dzīvoja kādā citā valstī.
- (c) Periodus, kas jāņem vērā saskaņā ar a) un b) punktu, neņem vērā tad, ja tie sakrīt ar tādiem periodiem, kas ņemti vērā, aprēķinot pensiju, kura attiecīgajai personai pienākas saskaņā ar citas valsts tiesību aktiem par obligāto apdrošināšanu, vai sakrīt ar tādiem periodiem, kuros attiecīgā persona saņēma pensiju saskaņā ar šādiem tiesību aktiem. Šos periodus tomēr ņem vērā tad, ja minētās pensijas summa gadā nesasniedz pusi no sociālās pensijas pamatsummas.

2.

- (a) Neskarot protokola SSC.7. pantu [Periodu summēšana], personas, kas nav strādājušas algotu darbu vienā vai vairākās valstīs, ir tiesīgas saņemt Dānijas sociālo pensiju tikai tad, ja tās ir vai iepriekš ir bijušas Dānijas pastāvīgie iedzīvotāji vismaz trīs gadus saskaņā ar Dānijas tiesību aktu noteiktajiem vecuma ierobežojumiem. Saskaņā ar protokola SSC.5. pantu [Vienlīdzīga attieksme] Dānijas sociālajai pensijai, kuru var saņemt iepriekš minētās personas, nepiemēro protokola SSC.8. pantu [Noteikumu par dzīvesvietu nepiemērošana];
- (b) Noteikumus, kas minēti a) apakšpunktā, nepiemēro tiesībām Dānijas sociālo pensiju saņemt personu ģimenes locekļiem, kas strādā vai ir strādājušas algotu darbu Dānijā, vai studentiem vai to ģimenes locekļiem.

3. Uz bezdarbnieku pabalstu uz ierobežotu periodu, kurus atzīst *ledighedsydelse* (“elastīgā darba” sistēma) (1997. gada 10. jūnija Likums Nr. 455), attiecas protokola III. sadaļas [Īpaši noteikumi par dažādām pabalstu kategorijām] 6. nodaļa [Bezdarbnieka pabalsti].

4. Ja kāds Dānijas sociālās pensijas saņēmējs ir tiesīgs saņemt arī no citas valsts apgādnieka zaudējuma pabalstu, tad, īstenojot Dānijas tiesību aktus, šos pabalstus uzskata par viena un tā paša veida pabalstiem regulas SSC.48. panta [Noteikumi par pārklāšanās novēršanu] 1. punkta nozīmē, tomēr ar nosacījumu, ka persona, kuras apdrošināšanas vai dzīvesvietas periodi kalpo par pamatu apgādnieka zaudējuma pabalsta aprēķināšanai, ir turklāt ieguvusi tiesības uz Dānijas sociālo pensiju.

IGAUNIJA

Aprēķinot vecāku pabalstus, nodarbinātības periodu valstīs, izņemot Igauniju, uzskata par tādu, kam pamatā tā pati vidējā sociālo nodokļu summa, kas samaksāta Igaunijas nodarbinātības periodos, līdz kādiem tie uzkrāti. Ja pārskata gadā persona ir strādājusi citās valstīs, pabalsta aprēķinu uzskata par tādu, kam pamatā vidējā sociālo nodokļu summa, kas ir samaksāta Igaunijā no pārskata gada līdz dekrēta atvaļinājumam. SOMIJA

1. Nosakot pabalsta saņemšanas tiesības un aprēķinot Somijas valsts pensijas summu saskaņā ar SSC.47. [Pabalstu piešķiršana] – 49. [Viena veida pabalstu pārklāšanās] pantu, pensijas, kas ir iegūtas saskaņā ar citas dalībvalsts tiesību aktiem, tiek uzskatītas par tādā pašā veidā iegūtām pensijām kā atbilstīgi Somijas tiesību aktiem iegūtās.

2. Piemērojot SSC.47. panta [Pabalstu piešķiršana] 1. punkta b) apakšpunkta i) punktu, lai aprēķinātu ienākumus attiecībā uz ieskaitīto periodu saskaņā ar Somijas tiesību aktiem par pensijām, kas balstītas uz ienākumiem, ja privātpersona atskaites perioda daļā saskaņā ar Somijas tiesību aktiem ir izpildījusi pensijas apdrošināšanas periodus, pamatojoties uz veikto darbību nodarbinātas vai pašnodarbinātas personas statusā citā valstī, ienākumi attiecībā uz ieskaitīto periodu ir līdzvērtīgi to ienākumu summai, kas ir saņemti atskaites perioda daļā Somijā, dalot ar to mēnešu skaitu, kas atskaites periodā Somijā ir izpildīti kā apdrošināšanas periodi.

FRANCIJA

1. Personām, kas saņem pabalstus natūrā Francijā saskaņā ar SSC.15. pantu [Dzīvesvieta valstī, kura nav kompetentā valsts], 24. pantu [Ģimenes locekļu dzīvesvieta valstī, kurā nedzīvo pensionārs] un kas dzīvo Francijas departamentos Augšreinā, Lejasreinā un Mozē, pabalsti natūrā, ko paredz citas valsts iestādes, kuras ir atbildīgas par šo izmaksu segšanu, iekļauj pabalstus, kurus paredz gan Elzasas Mozeles vispārējā slimības gadījumu apdrošināšanas sistēma, gan obligātā papildu vietējā slimības gadījumu apdrošināšanas sistēma.

2. Francijas tiesību akti, kas attiecas uz personu, kas pašlaik veic vai iepriekš ir veikusi darbību nodarbinātas vai pašnodarbinātas personas statusā, lai piemērotu III sadaļas [Īpaši noteikumi par dažādām pabalstu kategorijām] 5. nodaļu [Vecuma pensijas un apgādnieka zaudējuma pabalsti], ietver kā pamata vecuma apdrošināšanas sistēmu(-as), tā arī papildpensiju sistēmu(-as), kurā(-ās) attiecīgā persona bija iesaistījies.

VĀCIJA

1. Neskarot protokola SSC.6. panta [Vienlīdzīga attieksme pret pabalstiem, ienākumiem, faktiem vai notikumiem] a) punktu un *Sozialgesetzbuch VI* (Sociālā kodeksa VI sējums) 5. panta 4. punkta 1. apakšpunktu, persona, kura saņem pilnu vecuma pensiju saskaņā ar citas valsts tiesību aktiem, var lūgt, lai to obligāti apdrošina atbilstīgi Vācijas pensiju apdrošināšanas sistēmai.

2. Neskarot protokola SSC.6. panta [Vienlīdzīga attieksme pret pabalstiem, ienākumiem, faktiem vai notikumiem] a) punktu un *Sozialgesetzbuch VI* (Sociālās apdrošināšanas kodeksa VI sējuma) 7. pantu, persona, kas piedalās obligātajā apdrošināšanā kādā citā valstī vai saņem vecuma pensiju saskaņā ar citas valsts tiesību aktiem, var iesaistīties Vācijas brīvprātīgās apdrošināšanas shēmā.

3. Lai saskaņā ar SGB V § 47(1), SGB VII §47(1) un *Reichsversicherungsordnung* §200(2) piešķirtu naudas pabalstus apdrošinātām personām, kas dzīvo citā valstī, Vācijas apdrošināšanas sistēmas aprēķina neto izmaksājamo summu, ko izmanto, lai novērtētu pabalstus tā, it kā

apdrošinātā persona dzīvotu Vācijā, ja vien apdrošinātā persona nelūdz novērtējumu, kas balstīts uz neto samaksu, ko tā reāli saņem.

4. Citu valstu valstspiederīgie, kuru dzīvesvieta vai parastā uzturēšanās vieta atrodas ārpus Vācijas un kuri pilda vispārējos Vācijas pensiju apdrošināšanas sistēmas nosacījumus, var veikt brīvprātīgas iemaksas tajā tikai tādā gadījumā, ja tie kaut kad agrāk ir bijuši brīvprātīgi vai obligāti apdrošināti Vācijas pensiju apdrošināšanas sistēmā; tas attiecas arī uz bezvalstniekiem un bēgļiem, kuru dzīvesvieta vai parastā uzturēšanās vieta ir citā valstī.

5. *Pauschale Anrechnungszeit* (fiksēta kredīta periodu) saskaņā ar *Sozialgesetzbuch VI* (Sociālās apdrošināšanas kodeksa VI sējuma) 253. pantu nosaka tikai ar atsauci uz Vācijā izpildītiem periodiem.

6. Gadījumos, kad, no jauna aprēķinot pensiju, ir piemērojami Vācijas tiesību akti par pensiju, kas bija spēkā 1991. gada 31. decembrī, Vācijas *Ersatzzeiten* (aizvietošanas periodu) ieskaitīšanai piemēro vienīgi Vācijas tiesību aktus.

7. Vācijas tiesību aktus par nelaimes gadījumiem darbā un par arodslimībām, attiecībā uz kurām piešķir kompensācijas saskaņā ar ārvalstu pensiju likumu, un par pabalstiem attiecībā uz apdrošināšanas periodiem, ko saskaņā ar ārvalstu pensiju likumu var ieskaitīt periodos, kuri izpildīti teritorijās, kas minētas 1. panta 2. punkta 3. apakšpunktā Likumā par pārvietotām personām un bēgļiem (*Bundesvertriebenengesetz*), arī turpmāk piemēro šīs regulas piemērošanas jomā, neskarot ārvalstu pensiju likuma (*Fremdrentengesetz*) 2. pantu.

8. Aprēķinot SSC.47. panta [Pabalstu piešķiršana], 1. punkta b) apakšpunkta i) punktā minēto teorētisko summu pensiju sistēmās brīvām profesijām, kompetentā iestāde attiecībā uz katru apdrošināšanas gadu, kas izpildīts saskaņā ar jebkuras citas valsts tiesību aktiem, balstās uz vidējo gada pensiju, uz kuru tiesības iegūtas periodā, kad veiktas dalības iemaksas kompetentā iestādē.

GRIEĶIJA

1. Likumu Nr. 1469/84 attiecībā uz brīvprātīgu pievienošanos pensiju apdrošināšanas sistēmām Grieķijas valstspiederīgajiem un grieķu izcelsmes ārzemju valstspiederīgajiem piemēro citu valstu valstspiederīgajiem, bezvalstniekiem un bēgļiem, ja attiecīgās personas neatkarīgi no to dzīvesvietas vai uzturēšanās vietas kādu laiku pagātnē obligāti vai brīvprātīgi ir piedalījušās Grieķijas pensiju apdrošināšanas sistēmā.

2. Neskarot protokola SSC.6. panta [Vienlīdzīga attieksme pret pabalstiem, ienākumiem, faktiem vai notikumiem] a) punktu un Likuma 1140/1981 34. pantu, persona, kas saņem pensiju par nelaimes gadījumu darbā vai arodslimību saskaņā ar citas valsts tiesību aktiem, var lūgt, lai to obligātā kārtā apdrošina saskaņā ar *OGA* piemērotajiem tiesību aktiem, ciktāl tā veic darbību, kas ietilpst tiesību akta darbības jomā.

ĪRIJA

1. Neskarot SSC. 19. panta [Naudas pabalsti] 2. punktu un SSC.57. pantu [Bezdarba pabalstu aprēķināšana], aprēķinot apdrošinātās personas noteiktos uzskaitītos nedēļas ienākumus, lai piešķirtu slimības vai bezdarbnieku pabalstu, kas paredzēts Īrijas tiesību aktos, summu, kas līdzvērtīga nodarbināto personu vidējai nedēļas algai attiecīgajā noteiktajā gadā, šai apdrošinātajai personai kreditē par katru darba nedēļu, ko tā kā nodarbināta persona minētajā noteiktajā gadā nostrādājusi saskaņā ar citas valsts tiesību aktiem.

MALTA

Īpaši noteikumi civildienesta ierēdņiem

- (a) Vienīgi protokola SSC.43. panta [Īpaši noteikumi civildienesta ierēdņiem] un SSC.55. panta [Īpaši noteikumi civildienesta ierēdņiem] īstenošanai civildienesta ierēdņiem pielīdzina personas, kas nodarbinātas saskaņā ar Maltas Bruņoto spēku likumu (Maltas likumu 220. nodaļa), Policijas likumu (Maltas likumu 164. nodaļa) un Cietumu likumu (Maltas likumu 260. nodaļa);
- (b) pensijas, ko izmaksā saskaņā ar iepriekš minētajiem likumiem un atbilstīgi Pensiju rīkojumam (Maltas likumu 93. nodaļa), uzskata par "īpašām sistēmām ierēdņiem" vienīgi protokola SSC.1. panta [Definīcijas] cc) punkta nozīmē.

NĪDERLANDE

1. Veselības aprūpes apdrošināšana

- (a) Attiecībā uz pabalstiem natūrā saskaņā ar Nīderlandes tiesību aktiem personas, kam ir tiesības tos saņemt protokola III sadaļas 1. nodaļas [Slimības, maternitātes vai līdzvērtīgi paternitātes pabalsti] un 2. nodaļas [Pabalsti attiecībā uz nelaimes gadījumiem darbā un arodslimībām] īstenošanas vajadzībām, ir:
 - (i) personas, kam saskaņā ar *Zorgverzekeringswet* (Veselības aprūpes apdrošināšanas likums) 2. pantu ir jāapdrošinās pie veselības aprūpes apdrošinātāja; un
 - (ii) ja uz viņiem jau neattiecas i) punkts – aktīvā dienestā esošu militārpersonu ģimenes locekļi, kas dzīvo citā valstī, un personas, kas ir citas valsts iedzīvotāji un kam saskaņā ar protokolu ir tiesības uz veselības aprūpi savā dzīvesvietas valstī, par ko izmaksās sedz Nīderlande.
- (b) Personām, kas minētas 1. punkta a) apakšpunkta i) punktā saskaņā ar *Zorgverzekeringswet* (Veselības apdrošināšanas likuma) noteikumiem ir jāapdrošinās pie veselības aprūpes apdrošinātāja, bet 1. punkta a) apakšpunkta ii) punktā minētajām personām ir jāreģistrējas *College voor zorgverzekeringen* (Veselības aprūpes apdrošināšanas padomē).
- (c) Noteikumi *Zorgverzekeringswet Algemene wet bijzondere ziektekosten* (Veselības aprūpes apdrošināšanas likums) un *Algemene wet bijzondere ziektekosten* (Vispārējs likums par īpašiem medicīnas izdevumiem) par pienākumu veikt iemaksas attiecas uz 1. punkta a) apakšpunktā minētajām personām un viņu ģimenes locekļiem. Attiecībā uz ģimenes locekļiem iemaksas ir jāiekasē no tās personas, no kuras atvasinātas tiesības uz veselības aprūpi, izņemot tos militārpersonu ģimenes locekļus, kuri dzīvo citā valstī un no kuriem iemaksas iekasē tieši.
- (d) *Zorgverzekeringswet* (Veselības aprūpes apdrošināšanas likuma) noteikumi par novēloto apdrošināšanu pēc analogijas attiecas arī uz novēlotu reģistrēšanos *College voor zorgverzekeringen* (Veselības aprūpes apdrošināšanas padomē) attiecībā uz personām, kas ir minētas a) apakšpunkta ii) punktā.
- (e) Personām, kurām ir tiesības saņemt pabalstus natūrā, pamatojoties uz citas valsts, bet ne Nīderlandes likumiem, kuras dzīvo Nīderlandē, vai īslaicīgi uzturas Nīderlandē, ir tiesības saņemt pabalstus natūrā atbilstīgi politikai, ko Nīderlandē piedāvā apdrošinātajām personām dzīvesvietas vai uzturēšanās vietas iestāde, ņemot vērā *Zorgverzekeringswet* (Veselības

aprūpes apdrošināšanas likums) 11. panta 1., 2. un 3. punktu un 19. panta 1. punktu, kā arī pabalstus natūrā, kas noteikti *Algemene wet bijzondere ziektekosten* (Vispārējs likums par apdrošināšanos pret īpašiem medicīnas izdevumiem).

(f) Piemērojot protokola SSC.21 [Tiesības uz pabalstiem natūrā saskaņā ar dzīvesvietas valsts tiesību aktiem] – SSC.27. [Pensionāru iemaksas] pantu, šādus pabalstus (papildus pensijām, uz kurām attiecas šā protokola III sadaļas [Īpaši noteikumi par dažādām pabalstu kategorijām] 4. nodaļa [Invaliditātes pabalsti] un 5. nodaļa [Vecuma pensijas un apgādnieka zaudējuma pabalsti]) uzskata par pensijām saskaņā ar Nīderlandes tiesību aktiem:

- pensijas, kas piešķirtas atbilstīgi 1966. gada 6. janvāra likumam par ierēdņu un viņu apgādājamo pensijām (*Algemene burgerlijke pensioenwet*) (Nīderlandes ierēdņu pensiju likums),
- pensijas, kas piešķirtas atbilstīgi 1966. gada 6. oktobra likumam par militārpersonu un viņu apgādājamo pensijām (*Algemene militaire pensioenwet*) (Militārpersonu pensiju likums),
- darba nespējas pabalsti, kas piešķirti atbilstīgi 1972. gada 7. jūnija likumam par militārpersonu darba nespēju (*Wetarbeidsongeschiktheidsvoorziening militairen*) (Militārpersonu darba nespējas likums),
- pensijas, kas piešķirtas atbilstīgi 1967. gada 15. februāra likumam par NV *Nederlandse Spoorwegen* (Nīderlandes dzelzceļa uzņēmums) darbinieku un viņu apgādājamo pensijām (*Spoorwegpensioenwet*) (Dzelzceļa pensiju likums),
- pensijas, kas piešķirtas atbilstīgi Reglement Dienstvoorwaarden *Nederlandse Spoorwegen* (Noteikumi par nodarbinātības nosacījumiem Nīderlandes dzelzceļa uzņēmumā),
- pabalsti, kas piešķirti pensionāriem pirms pensijas vecuma – 65 gadu – sasniegšanas, atbilstīgi pensionēšanās sistēmai, kas izstrādāta, lai vecumdienās nodrošinātu ienākumus iepriekš nodarbinātām personām, vai pabalsti, kas piešķirti gadījumā, ja priekšlaicīgi aiziet no darba tirgus, atbilstīgi sistēmai, ko izstrādājusi valsts, vai pēc darba devēju un darba ņēmēju vienošanās personām, kas ir 55 gadus vecas vai vecākas,
- militārpersonām un ierēdņiem piešķirtie pabalsti atbilstīgi sistēmai, ko piemēro štata vietu samazināšanas un atlaišanas no darba vecuma dēļ, kā arī priekšlaicīgas pensionēšanās gadījumā.

(g) Protokola SSC.16. panta [Uzturēšanās kompetentajā valstī, ja dzīvesvieta ir citā valstī – īpaši noteikumi pārrobežu darba ņēmēju ģimenes locekļiem] 1. punkta nolūkā šā punkta a) apakšpunkta ii) punktā minētajām personām, kuras īslaicīgi uzturas Nīderlandē, ir tiesības saņemt pabalstus natūrā saskaņā ar polisi, ko Nīderlandē apdrošinātajām personām piedāvā uzturēšanās vietas iestāde, ņemot vērā *Zorgverzekeringswet* (Veselības aprūpes apdrošināšanas likums) 11. panta 1., 2. un 3. punktu un 19. panta 1. punktu, kā arī pabalstus natūrā, kas noteikti likumā *Algemene wet bijzondere ziektekosten* (Vispārējs likums par īpašiem medicīnas izdevumiem).

2. *Algemene Ouderdomswet (AOW)* (likums "Par vispārējām vecuma pensijām") piemērošana

(a) Samazinājumu, kas minēts *AOW* (likums "Par vispārējām vecuma pensijām") 13. panta 1. punktā, nepiemēro attiecībā uz kalendārajiem gadiem pirms 1957. gada 1. janvāra, kuru laikā saņēmējs, kas neatbilst nosacījumiem, kuri ļautu viņam šos gadus pielīdzināt apdrošināšanas periodiem:

- dzīvojis Nīderlandē starp 15 un 65 gadu vecumu vai,
- dzīvodama citā valstī, strādājusi Nīderlandē darba devēja labā, kura uzņēmējdarbības vieta reģistrēta Nīderlandē, vai
- strādājusi citā valstī periodos, kurus uzskata par apdrošināšanas periodiem saskaņā ar Nīderlandes sociālā nodrošinājuma sistēmu.

Atkāpjoties no *AOW* 7. panta, arī tādas personas, kas dzīvojušas vai strādājušas Nīderlandē saskaņā ar iepriekšminētajiem nosacījumiem vienīgi pirms 1957. gada 1. janvāra, uzskata par tiesīgām saņemt pensiju.

(b) *AOW* 13. panta 1. punktā minēto samazinājumu nepiemēro kalendārajiem gadiem pirms 1989. gada 2. augusta, kuru laikā precēta vai toreiz precēta persona laikā starp savu 15. un 65. dzimšanas dienu nav bijusi apdrošināta saskaņā ar iepriekšminētajiem tiesību aktiem, kamēr dzīvojusi citā valstī, bet ne Nīderlandē, ja šie kalendāra gadi sakrīt ar šīs personas laulātā izpildītiem apdrošināšanas periodiem saskaņā ar minētajiem tiesību aktiem vai sakrīt ar kalendārajiem gadiem, kas jāņem vērā saskaņā ar šā punkta a) apakšpunktu, ar noteikumu, ka šā pāra laulība tajā laikā bija pastāvējusi.

Atkāpjoties no *AOW* 7. panta, šī persona ir uzskatāma par tiesīgu saņemt pensiju.

(c) *AOW* 13. panta 2. punktā minēto samazinājumu nepiemēro kalendāra gadiem pirms 1957. gada 1. janvāra, kuru laikā pensionāra laulātais, kas neatbilst nosacījumiem, lai šos gadus pielīdzinātu apdrošināšanas periodiem:

- dzīvojis Nīderlandē starp 15 un 65 gadu vecumu vai,
- dzīvodama citā valstī, strādājusi Nīderlandē darba devēja labā, kura uzņēmējdarbības vieta reģistrēta Nīderlandē, vai
- strādājis citā valstī periodos, kurus uzskata par apdrošināšanas periodiem saskaņā ar Nīderlandes sociālā nodrošinājuma sistēmu.

(d) *AOW* 13. panta 2. punktā minēto samazinājumu nepiemēro kalendāra gadiem pirms 1989. gada 2. augusta, kuru laikā pensionāra laulātais laikposmā starp savu 15. un 65. dzimšanas dienu dzīvojis citā valstī, bet ne Nīderlandē, un nav bijis apdrošināts saskaņā ar *AOW*, ja šie kalendāra gadi sakrīt ar pensionāra izpildītiem apdrošināšanas periodiem saskaņā ar minētajiem tiesību aktiem vai sakrīt ar kalendārajiem gadiem, kas jāņem vērā saskaņā ar a) apakšpunktu, ar noteikumu, ka šā pāra laulība tajā laikā bija pastāvējusi.

(e) 2. punkta a) apakšpunktu, 2. punkta b) apakšpunktu, 2. punkta c) apakšpunktu un 2. punkta d) apakšpunktu nepiemēro periodiem, kas sakrīt ar:

- periodiem, kuri var tikt ņemti vērā, aprēķinot tiesības uz pensiju saskaņā ar tādas valsts vecuma apdrošināšanas likumiem, kas nav Nīderlande, vai
- periodiem, kurā attiecīgā persona saņēmusi vecuma pensiju saskaņā ar tādiem tiesību aktiem.

Brīvprātīgās apdrošināšanas periodus saskaņā ar citas valsts sistēmu, piemērojot šo punktu, neņem vērā.

- (f) 2. punkta a) apakšpunktu, 2. punkta b) apakšpunktu, 2. punkta c) apakšpunktu un 2. punkta d) apakšpunktu piemēro tikai tad, ja attiecīgā persona pēc 59 gadu vecuma ir sešus gadus nodzīvojusi vienā vai vairākās valstīs, un tik ilgi, kamēr šī persona dzīvo kādā no šīm valstīm.
- (g) Atkāpjoties no AOW IV nodaļas, tāda iedzīvotāja laulātajam, kas dzīvo valstī, kura nav Nīderlande, un kas saskaņā ar šīs dalībvalsts tiesību aktiem ir apdrošināts obligātajā apdrošināšanas sistēmā, atļauj izmantot brīvprātīgo apdrošināšanu saskaņā ar šīs dalībvalsts tiesību aktiem attiecībā uz periodiem, kuros laulātais ir obligāti apdrošināts.

Atļauja nepārstāj būt spēkā, ja laulātā obligātā apdrošināšana tiek pārtraukta sakarā ar viņa nāvi, ja viņa apgādnieks saņem vienīgi pensiju saskaņā ar *Algemene nabestaandenwet* (Vispārējs likums attiecībā uz apgādnieku zaudētājiem).

Atļauja attiecībā uz brīvprātīgo apdrošināšanu jebkurā gadījumā pārstāj būt spēkā dienā, kad brīvprātīgi apdrošinātā persona sasniedz 65 gadu vecumu.

Iemaksas, kas jāveic attiecībā uz brīvprātīgo apdrošināšanu, nosaka saskaņā ar noteikumiem, kas attiecas uz brīvprātīgās apdrošināšanas iemaksu noteikšanu, ņemot vērā AOW. Tomēr, ja brīvprātīgā apdrošināšana turpinās no 2. punkta b) apakšpunktā minētā apdrošināšanas perioda, iemaksas nosaka saskaņā ar noteikumiem, kas attiecas uz brīvprātīgās apdrošināšanas iemaksu noteikšanu saskaņā ar AOW, uzskatot, ka vērā ņemamie ienākumi ir saņemti Nīderlandē.

- (h) 2. punkta g) apakšpunktā minēto atļauju nepiešķir nevienam, kas ir apdrošināts saskaņā ar citas valsts tiesību aktiem par pabalstiem apgādnieka zaudējuma gadījumā.
- (i) Katrs, kas vēlas noslēgt obligāto apdrošināšanu saskaņā ar 2. punkta g) apakšpunktu, ne vēlāk kā viena gada laikā no dienas, kurā dalības nosacījumi ir izpildīti, iesniedz attiecīgu pieteikumu Sociālās apdrošināšanas bankā (*Sociale Verzekeringsbank*).

3. *Algemene nabestaandenwet* (ANW) (Vispārējs likums attiecībā uz apgādnieku zaudētājiem) piemērošana

- (a) Ja pārdzīvojušam laulātam saskaņā ar *Algemene Nabestaandenwet* (ANW) (Vispārējs likums attiecībā uz apgādnieku zaudētājiem) ir tiesības saņemt apgādnieka zaudējuma pabalstu, ievērojot protokola SSC.46. panta [Īpaši noteikumi par periodu summēšanu] 3. punktu, šo pensiju aprēķina saskaņā ar protokola SSC.47. panta [Pabalstu piešķiršana] 1. punkta b) apakšpunktu.

Piemērojot šos noteikumus, arī apdrošināšanas periodus pirms 1959. gada 1. oktobra uzskata par apdrošināšanas periodiem, kas ir izpildīti saskaņā ar Nīderlandes tiesību aktiem, ja šajos periodos apdrošinātā persona pēc 15 gadu vecuma sasniegšanas:

- dzīvojusi Nīderlandē vai,
 - dzīvodama citā valstī, strādājusi Nīderlandē darba devēja labā, kura uzņēmējdarbības vieta reģistrēta Nīderlandē, vai
 - strādājusi citā valstī periodos, kurus uzskata par apdrošināšanas periodiem saskaņā ar Nīderlandes sociālā nodrošinājuma sistēmu.
- (b) Neņem vērā tādus periodus, kas jāņem vērā saskaņā ar 3. punkta a) apakšpunktu, bet kas sakrīt ar obligātās apdrošināšanas periodiem, kuri izpildīti saskaņā ar citas dalībvalsts tiesību aktiem attiecībā uz apgādnieka zaudējuma pabalstiem.
- (c) Piemērojot protokola SSC.47. panta [Pabalstu piešķiršana] 1. punkta b) apakšpunktu, kā apdrošināšana periodus ņem vērā tikai tos apdrošināšanas periodus, kas saskaņā ar Nīderlandes tiesību aktiem ir izpildīti pēc 15 gadu vecuma.
- (d) atkāpjoties no ANW 63.a panta 1. punkta, personai, kura dzīvo valstī, kas nav Nīderlande, un kuras laulātais ir obligāti apdrošināts saskaņā ar ANW, atļauj izmantot brīvprātīgo apdrošināšanu saskaņā ar ANW, ja šāda apdrošināšana jau ir sākusies pirms šā protokola piemērošanas dienas, bet tikai attiecībā uz tādiem periodiem, kuros laulātais ir obligāti apdrošināts.

Šāda atļauja vairs nav spēkā no dienas, kad tiek pārtraukta laulātā obligātā apdrošināšana saskaņā ar ANW, ja vien laulātā obligātā apdrošināšana netiek pārtraukta sakarā ar viņa nāvi un ja apgādnieku zaudējušais saņem pensiju tikai saskaņā ar ANW.

Atļauja attiecībā uz brīvprātīgo apdrošināšanu jebkurā gadījumā pārstāj būt spēkā dienā, kad brīvprātīgi apdrošinātā persona sasniedz 65 gadu vecumu.

Iemaksas, kas jāveic attiecībā uz brīvprātīgo apdrošināšanu, nosaka saskaņā ar noteikumiem, kas attiecas uz brīvprātīgās apdrošināšanas iemaksu noteikšanu, ņemot vērā ANW. Tomēr, ja brīvprātīgā apdrošināšana turpinās no 2. punkta b) apakšpunktā minētā apdrošināšanas perioda, iemaksas nosaka saskaņā ar noteikumiem, kas attiecas uz brīvprātīgās apdrošināšanas iemaksu noteikšanu saskaņā ar AOW, uzskatot, ka vērā ņemamie ienākumi ir saņemti Nīderlandē.

4. Nīderlandes tiesību aktu piemērošana attiecībā uz darba nespēju

Aprēķinot pabalstus saskaņā ar WAO, WIA vai WAZ, Nīderlandes iestādes ņem vērā:

- algota darba periodus un tiem pielīdzinātos periodus, kas izpildīti Nīderlandē pirms 1967. gada 1. jūlija,
- apdrošināšanas periodus, kas izpildīti saskaņā ar WAO,
- apdrošināšanas periodus, ko attiecīgā persona izpildījusi pēc 15 gadu vecuma saskaņā AAW ("Vispārējais likums par darba nespēju"), ciktāl tie nesakrīt ar tādiem apdrošināšanas periodiem, kas izpildīti saskaņā ar WAO,
- apdrošināšanas periodus, kas izpildīti saskaņā ar WAZ,

- apdrošināšanas periodus, kas izpildīti saskaņā ar WIA.

SPĀNIJA

1. Šā protokola nolūkos SSC.47. panta [Pabalstu piešķiršana] 1. punkta b) apakšpunkta i) punktu, gadus, kuru trūkst, lai nodarbinātā persona sasniegtu pensijas vai obligāto pensijas vecumu, kas noteikts *Ley de clases pasivas del Estado* (Likums par valsts pensionāriem) konsolidētā teksta 31. panta 4. punktā, uzskata par nostrādātiem valsts dienestā tikai tad, ja tāda apdrošināšanas gadījuma iestāšanās brīdī, attiecībā uz kuru pienākas pēcnāves pensija, saņēmējs bijis iekļauts Spānijas valsts civildienesta ierēdņu īpašajā sistēmā vai veicis darbību, uz ko attiecināma šī sistēma, vai ja tāda gadījuma iestāšanās brīdī, attiecībā uz kuru pienākas pensijas, saņēmējs ir veicis darbību, saistībā ar kuru attiecīgajai personai būtu bijis jābūt iekļautai Spānijas valsts civildienesta ierēdņu, bruņoto spēku vai tiesnešu īpašajā sistēmā, ja šī darbība būtu bijusi veikta Spānijā.

2.

(a) Saskaņā ar SSC.51. panta [Papildu noteikumi pabalstu aprēķināšanai] 1. punkta c) apakšpunktu Spānijas teorētisko pabalstu aprēķina, balstoties uz faktiskajām iemaksām, ko persona veikusi gados tieši pirms pēdējās iemaksas Spānijas sociālajam nodrošinājumam. Ja, aprēķinot pensijas pamatsummu, apdrošināšanas vai dzīves vietas periodi saskaņā ar citu valstu tiesību aktiem ir jāņem vērā, attiecībā uz iepriekšminētajiem periodiem kā iemaksu pamats Spānijā izmanto pārskata periodiem tuvāko periodu, ņemot vērā mazumtirdzniecības cenu indeksa attīstību.

(b) Iegūtās pensijas summu palielina par tādu paaugstinājuma un pārrēķina summu, kas aprēķināta katram vēlākajam gadam attiecībā uz tā paša veida pensijām.

3. Citā valstī pabeigtos laika posmus, kas ir ieskaitāmi valsts civildienesta ierēdņu, bruņoto spēku un tiesu administrācijas īpašajā sistēmā, saskaņā ar SSC.51. pantu [Papildu noteikumi pabalstu aprēķināšanai] pielīdzina laika ziņā vistuvākajiem Spānijā par valsts civildienesta ierēdņi nostrādātajiem laika posmiem.

4. Balstoties uz vecumu aprēķinātās papildu summas, kas minētas Vispārējā sociālā nodrošinājuma likuma otrajā pārejas noteikumā, piemēro visiem tiem saņēmējiem saskaņā ar protokolu, kuru vārdā ir veiktas iemaksas pirms 1967. gada 1. janvāra saskaņā ar Spānijas tiesību aktiem; apdrošināšanas periodus, kas ieskaitīti citā valstī pirms 1967. gada 1. janvāra, nevar, piemērojot protokola SSC.6. pantu [Vienlīdzīga attieksme pret pabalstiem, ienākumiem, faktiem vai notikumiem], uzskatīt par līdzvērtīgiem Spānijā veiktām iemaksām, tikai šā protokola mērķiem. 1967. gada 1. janvārim attiecībā uz jūrnieku speciālo sistēmu atbilst 1970. gada 1. augusts un attiecībā uz ogļu ieguves speciālo sociālā nodrošinājuma sistēmu – 1969. gada 1. aprīlis.

ZVIEDRIJA

1. Protokola par apdrošināšanas periodu apvienošanu noteikumi neattiecas uz Zviedrijas tiesību aktu pārejas nosacījumiem par tiesībām uz garantētu pensiju personām, kas dzimušas 1937. gadā vai agrāk un kas dzīvojušas Zviedrijā noteiktu periodu pirms pensijas pieprasīšanas (Likums 2000:798).

2. Lai aprēķinātu ienākumus teorētiskam ar ienākumiem saistītam slimības pabalstam un ar ienākumiem saistītai darbības pārtraukšanas kompensācijai atbilstīgi 8. nodaļai *Lag* (1962:381) *om allmän försäkring* (Valsts Apdrošināšanas likumā), piemēro šādus noteikumus:

- (a) ja uz apdrošināto personu atskaites periodā attiecās vienas vai vairāku dalībvalstu tiesību akti, ņemot vērā veikto darbību nodarbinātas vai pašnodarbinātas personas statusā, tad attiecīgajā valstī gūtos ienākumus uzskata par līdzvērtīgiem apdrošinātās personas vidējiem bruto ienākumiem Zviedrijā, kas gūti atskaites perioda daļā Zviedrijā un ko aprēķina, dalot ienākumus Zviedrijā ar gadu skaitu, kuru laikā šie ienākumi tika gūti;

3.

- (a) Lai aprēķinātu teorētisko pensijas kapitālu apgādnieka zaudējuma pabalstam, kas saistīts ar ienākumiem (Likums 2000:461), ja prasība Zviedrijas tiesību aktos par tiesībām uz pensiju vismaz trijos no pieciem kalendārajiem gadiem tieši pirms apdrošinātās personas nāves (atskaites periods) nav izpildīta, ņem vērā arī apdrošināšanas periodus citās valstīs, it kā tie būtu izpildīti Zviedrijā. Apdrošināšanas periodus citās valstīs uzskata par atbilstīgiem saskaņā ar vidējo Zviedrijas pensijas bāzi. Ja attiecīgajai personai Zviedrijā ir tikai viens gads ar pensijas bāzi, visus apdrošināšanas periodus citā valstī uzskata par periodiem ar tādu pašu apmēru.
- (b) Aprēķinot teorētiskos pensijas punktus atraitnes pensijām attiecībā uz nāves gadījumiem, kas notikuši 2003. gada 1. janvārī vai vēlāk, ja prasības Zviedrijas tiesību aktos par pensiju punktiem attiecībā uz pēdējiem diviem no četriem gadiem tieši pirms apdrošinātās personas nāves (atskaites periods) nav ievērotas un apdrošināšanas periodi ir izpildīti citā valstī atskaites periodā, šos gadus uzskata par tādiem, kas balstās uz tiem pašiem pensiju punktiem kā gads Zviedrijā.

APVIENOTĀ KARALISTE

1. Gadījumos, kad personai saskaņā ar Apvienotās Karalistes tiesību aktiem var būt tiesības uz izdienas pensiju, ja:

- (a) bijušā laulātā iemaksas ņem vērā, it kā tās būtu pašas personas iemaksas; vai
- (b) šīs personas laulātais vai bijušais laulātais ir izpildījis attiecīgos iemaksu nosacījumus, tad — ar nosacījumu katrā gadījumā, ka attiecīgi laulātais vai bijušais laulātais ir vai bija veicis darbību nodarbinātas vai pašnodarbinātas personas statusā, un uz to attiecās divu vai vairāk dalībvalstu tiesību akti — lai noskaidrotu tiesības uz pensiju atbilstīgi Apvienotās Karalistes tiesību aktiem, piemēro protokola III sadaļas [īpaši noteikumi par dažādām pabalstu kategorijām] 5. nodaļu [Vecuma pensijas un apgādnieka zaudējuma pabalsti]. Tādā gadījumā atsauces protokola III sadaļas [īpaši noteikumi par dažādām pabalstu kategorijām] 5. nodaļā [Vecuma pensijas un apgādnieka zaudējuma pabalsti] 5. nodaļā uz "apdrošināšanas periodiem" uzskata par atsaucēm uz apdrošināšanas periodiem, kurus izpildījuši:
- (i) laulātais vai bijušais laulātais, ja pieprasījumu iesniedz:
- precēta sieviete vai
 - persona, kuras laulība ir beigusies nevis ar laulātā nāvi, bet citā veidā; vai
- (ii) bijušais laulātais, ja pieprasījumu iesniedz:
- atraitnis, kuram tieši pirms pensionēšanās vecuma nav tiesību saņemt par atraitni kļuvuša vecāka pabalstu, vai

- atraightne, kurai tieši pirms pensionēšanās vecuma nav tiesību saņemt par atraightni kļuvušas mātes pabalstu, par atraightni kļuvuša vecāka pabalstu vai atraightņu pensiju vai kurai ir tiesības saņemt tikai ar vecumu saistītu atraightņu pensiju, kas aprēķināta saskaņā ar protokola SSC.47. panta [Pabalstu piešķiršana] 1. punkta b) apakšpunktu, un šajā nozīmē "ar vecumu saistīta atraightņu pensija" nozīmē atraightņu pensiju, kas izmaksājama pēc samazinātas likmes saskaņā ar *Social Security Contributions and Benefits Act 1992* (1992. gada likums "Par sociālās apdrošināšanas iemaksām un pabalstiem") 39. iedaļas 4. punktu.

2. Piemērojot protokola SSC.8. pantu [Noteikumu par dzīvesvietu nepiemērošana] attiecībā uz vecuma vai skaidrās naudas pabalstiem apgādnieka zaudējuma gadījumā, pensijām par nelaimes gadījumu darbā vai arodslimību un apbedīšanas pabalstiem, katru tādu saņēmēju saskaņā ar Apvienotās Karalistes tiesību aktiem, kas uzturas citas valsts teritorijā, uzturēšanās laikā uzskata par personu, kas dzīvo minētajā citā valstī.

3.

- (1) Aprēķinot ienākumu koeficientu, kas ir vajadzīgs, lai noteiktu tiesības uz pabalstiem saskaņā ar Apvienotās Karalistes tiesību aktiem, attiecībā uz katru nedēļu, kurā uz nodarbināto personu attiecās kādas valsts tiesību akti un kura sākās attiecīgajā ienākumu nodokļa gadā Apvienotās Karalistes tiesību aktu nozīmē, uzskata, ka attiecīgā persona ir veikusi iemaksas kā nodarbināts pelnītājs vai kurai ir ienākumi, par kuriem ir veiktas iemaksas, ņemot par pamatu ienākumus, kas atbilst divām trešdaļām no augšējo ienākumu līmeņa attiecīgajā gadā.
- (2) Protokola SSC.47. panta [Pabalstu piešķiršana] 1. punkta b) apakšpunkta ii) punkta mērķiem, ja:
 - (a) persona, kas veic darbību nodarbinātas personas statusā, ienākumu nodokļa gadā, kas sākās 1975. gada 6. aprīlī vai pēc šā datuma, ir izpildījusi apdrošināšanas, nodarbinātības vai dzīvesvietas periodus vienīgi kādā dalībvalstī, un ja, piemērojot šā punkta 1) apakšpunktu, šis gads ir uzskatāms par kvalificējošu gadu Apvienotās Karalistes tiesību aktu nozīmē protokola SSC.47. panta [Pabalstu piešķiršana] 1. punkta b) apakšpunkta i) punkta mērķiem, tad šī persona šajā gadā ir uzskatāma par apdrošinātu 52 nedēļas šajā dalībvalstī;
 - (b) ienākumu nodokļa gadu, kas sākās 1975. gada 6. aprīlī vai pēc šā datuma, neuzskata par kvalificējošu gadu Apvienotās Karalistes tiesību aktu nozīmē, piemērojot protokola SSC.47. panta [Pabalstu piešķiršana] 1. punkta b) apakšpunkta i) punktu, tad apdrošināšanas, nodarbinātības vai dzīvesvietas periodus, kas izpildīti šajā gadā, neņem vērā.
- (3) Lai ienākumu koeficientu pārrēķinātu apdrošināšanas periodos, ienākumu koeficientu, kas saskaņā ar Apvienotās Karalistes tiesību aktiem ir sasniegts konkrētajā ienākumu nodokļa gadā, daļa ar tā gada zemāko ienākumu līmeni. Rezultātu izsaka ar veselu skaitli, neņemot vērā atlikumu decimāldaļās. Šādi aprēķināto skaitli uzskata par tādu, kas norāda, cik apdrošināšanas nedēļu ir

izpildītas attiecīgajā gadā saskaņā ar Apvienotās Karalistes tiesību aktiem, ar noteikumu, ka šis skaitlis nepārsniedz to nedēļu skaitu tajā gadā, kuru laikā uz personu attiecās minētie tiesību akti.

SSC-7. PIELIKUMS. ĪSTENOŠANAS DAĻA

I SADAĻA. VISPĀRĪGI NOTEIKUMI

1. NODAĻA

SSCI.1. pants. Definīcijas

1. Šajā pielikumā piemēro SSC.1. panta [Definīcijas] definīcijas.
2. Papildus 1. punktā minētajām definīcijām izmanto šādas definīcijas:
 - (a) "piekļuves vieta" ir struktūra, kas nodrošina:
 - (i) elektronisku kontaktpunktu;
 - (ii) automātisku maršrutēšanu, kā pamatā ir adrese; un
 - (iii) viedo maršrutēšanu, kuras pamatā ir programmatūra, kas ļauj automātiski pārbaudīt un veikt maršrutēšanu (piemēram, izmantot mākslīgo intelektu) vai cilvēku līdzdalību;
 - (b) "sadarbības struktūra" ir jebkura valsts kompetentās institūcijas norādīta struktūra vienai vai vairākām protokola SSC.3 pantā [Jomas, uz kurām attiecas šis protokols] minētajām sociālā nodrošinājuma jomām, kas atbild uz informācijas un palīdzības pieprasījumu saistībā ar protokola un SSC-6. pielikuma [Īstenošanas daļa] piemērošanu un kas veic uzdevumus, kuri tai uzticēti pielikuma IV sadaļā [Finanšu noteikumi];
 - (c) "dokuments" ir tā veidots datu apkopojums, neatkarīgi no izmantotā saziņas līdzekļa, lai ar to varētu apmainīties elektroniski, un kas jānosūta, lai šis protokols un šis pielikums varētu darboties;
 - (d) "strukturēts elektronisks dokuments" ir jebkurš strukturēts dokuments, kas sastādīts tādā formā, kas izstrādāta elektroniskai informācijas apmaiņai starp valstīm;
 - (e) "nosūtīšana elektroniski" nozīmē nosūtīt datus, izmantojot elektroniskas datu apstrādes (tostarp datu saspiešanu) iekārtas, izmantojot vadus, radio apraides, optiskas tehnoloģijas vai citus elektromagnētiskus līdzekļus;
 - (f) "krāpšana" ir jebkura tīša darbība vai bezdarbība, ko veic nolūkā:
 - (i) saņemt sociālā nodrošinājuma pabalstus vai ļaut citai personai saņemt sociālā nodrošinājuma pabalstus, ja nav izpildīti nosacījumi tiesībām uz šādiem pabalstiem saskaņā ar attiecīgās(-o) valsts(-u) tiesību aktiem vai šo protokolu; vai
 - (ii) izvairīties no sociālā nodrošinājuma iemaksu veikšanas vai ļaut citai personai izvairīties no sociālā nodrošinājuma iemaksu veikšanas, ja šādas iemaksas ir vajadzīgas saskaņā ar attiecīgās(-o) valsts(-u) tiesību aktiem vai šo protokolu.

2. NODAĻA. SADARBĪBAS UN DATU APMAIŅAS NOTEIKUMI

SSCI.2. pants. Darbības joma un noteikumi datu apmaiņai starp iestādēm

1. Šā pielikuma nolūkos apmaiņa starp valstu iestādēm un personām, uz kurām attiecas protokols, ir balstīta uz sabiedrisko pakalpojumu, efektivitātes, aktīvas palīdzības, ātras pārsūtīšanas principiem un pieejamību, tostarp e-pieejamību, jo īpaši invalīdiem un vecākiem cilvēkiem.
2. Iestādes nekavējoties nodrošina vai apmainās ar visiem vajadzīgajiem datiem, lai noteiktu to personu tiesības un pienākumus, uz kuriem attiecas protokols. Šādus datus valstīm tieši pārsūta pašas iestādes vai netieši – ar sadarbības struktūru starpniecību.
3. Ja persona kļūdaini iesniegusi informāciju, dokumentus vai pieprasījumus iestādē tās valsts teritorijā, kurā neatrodas saskaņā ar pielikumu norādītā iestāde, pirmā iestāde informāciju, dokumentus vai pieprasījumus nekavējoties iesniedz iestādei, kas norādīta saskaņā ar šo pielikumu, norādot datumu, kad tie bija iesniegti sākotnēji. Šis datums ir saistošs otrajai iestādei. Tomēr valstu iestādes nesauc pie atbildības vai neuzskata par atbildīgām, ka tās ir pieņēmušas lēmumu, jo nav varējušas rīkoties tādēļ, ka iestādes ir aizkavējušas informācijas, dokumentu vai pieprasījumu pārsūtīšanu.
4. Kad datus pārsūta netieši ar mērķa valsts sadarbības struktūras starpniecību, termiņš, kad jāsniedz atbilde uz pieprasījumu, sākas no tās dienas, kad minētā sadarbības struktūra ir saņēmusi pieprasījumu, it kā to būtu saņēmusi minētās valsts iestāde.

SSCI.3. pants. Darbības joma un noteikumi datu apmaiņai starp attiecīgajām personām un iestādēm

1. Valstis nodrošina, ka attiecīgajām personām tiek darīta pieejama nepieciešamā informācija, lai šīs personas būtu informētas par noteikumiem, ko ievieš ar protokolu un šo pielikumu, tādējādi ļaujot šīm personām izmantot viņu tiesības. Tās arī nodrošina lietotājdraudzīgu pakalpojumu sniegšanu.
2. Personām, uz kurām attiecas protokols, ir pienākums pārsūtīt attiecīgajai iestādei informāciju, dokumentus vai apstiprinošus pierādījumus, kas vajadzīgi, lai noteiktu viņu vai viņu ģimenes stāvokli, lai noteiktu vai uzturētu viņu tiesības un pienākumus un lai noteiktu piemērojamos tiesību aktus un viņu pienākumus saskaņā ar tiem.
3. Ciktāl tas ir vajadzīgs protokola un šā pielikuma piemērošanai, attiecīgās iestādes pārsūta informāciju un izsniedz dokumentus attiecīgajām personām bez kavēšanās un jebkurā gadījumā nepārsniedzot termiņus, kas noteikti attiecīgās valsts tiesību aktos.

Attiecīgā iestāde informē pieprasītāju, kas dzīvo vai uzturas citā valstī, par tās lēmumu vai nu tieši, vai ar sadarbības struktūras starpniecību, kas atrodas dzīvesvietas vai uzturēšanās valstī. Atsakot pabalstus, tā norāda arī uz atteikuma iemesliem, pārsūdzības iespējām un pieļaujamiem pārsūdzības termiņiem. Šā lēmuma kopiju nosūta citām iesaistītajām iestādēm.

SSCI.4. pants. Datu apmaiņas veidlapas, dokumenti un metodes

1. Ievērojot SSCI.75. pantu [Pagaidu noteikumi par veidlapām un dokumentiem] un SSCI-2. papildinājumu [Tiesības apliecināošs dokuments] par to veidlapu un dokumentu struktūru, saturu un formātu, ko šā protokola īstenošanas nolūkā izsniedz valstu vārdā, vienojas Specializētajā sociālā nodrošinājuma koordinācijas komitejā.
2. Datu pārsūtīšanu starp iestādēm vai sadarbības struktūrām var veikt, izmantojot sociālā nodrošinājuma informācijas elektronisko apmaiņu, ja to apstiprina Specializētajā sociālā nodrošinājuma koordinācijas komitejā. Ciktāl 1. punktā minēto veidlapu un dokumentu apmaiņa

notiek, izmantojot sociālā nodrošinājuma informācijas elektronisko apmaiņu, tās ievēro šai sistēmai piemērojamos noteikumus.

3. Ja datu nosūtīšanu starp iestādēm vai sadarbības struktūrām neveic, izmantojot sociālā nodrošinājuma informācijas elektronisko apmaiņu, attiecīgās iestādes un sadarbības struktūras izmanto katrai lietai atbilstošo kārtību un iespēju robežās dod priekšroku elektronisko līdzekļu izmantošanai.

4. Sazinoties ar attiecīgajām personām, attiecīgās iestādes izmanto katram gadījumam piemērotu saziņas veidu un, cik vien iespējams, dod priekšroku elektroniskam saziņas veidam.

SSCI.5. pants. Citas valsts izsniegtu dokumentu un apstiprinošu pierādījumu juridiskais spēks

1. Valsts iestādes izsniegtus dokumentus, kas norāda personas stāvokli protokola un šā pielikuma piemērošanas vajadzībām, un apstiprinošos pierādījumus, uz kuru pamata dokumenti ir izsniegti, citas valsts iestādes atzīst, ja tā valsts, kas tos izdeva, nav tos atsaukusi vai pasludinājusi par spēkā neesošiem.

2. Ja ir šaubas par dokumenta derīgumu vai to faktu pareizību, uz kuriem dokumentā norādītā informācija balstās, tās valsts iestāde, kas saņem dokumentu, lūdz izdevējiestādei nepieciešamo skaidrojumu un vajadzības gadījumā šā dokumenta atsaukumu. Izdevējiestāde pārskata dokumenta izsniegšanas pamatojumu un vajadzības gadījumā to atsauc.

3. Saskaņā ar 2. punktu, ja pastāv šaubas par attiecīgās personas sniegto informāciju, dokumenta vai apstiprinošu pierādījumu derīgumu vai to faktu pareizību, uz kuriem dokumentā norādītā informācija balstās, dzīvesvietas vai uzturēšanās vietas iestāde, ciktāl tas iespējams, pēc kompetentās iestādes lūguma veic attiecīgu informācijas vai dokumentu pārbaudi.

4. Ja attiecīgās iestādes nevar vienoties, kompetentās iestādes lietu var iesniegt Specializētajā sociālā nodrošinājuma koordinācijas komitejā ne ātrāk kā mēnesi pēc dienas, kad iestāde, kas saņēma dokumentu, iesniedza savu pieprasījumu. Specializētā sociālā nodrošinājuma koordinācijas komiteja cenšas samierināt puses sešu mēnešu laikā no lietas iesniegšanas dienas.

SSCI.6. pants. Tiesību aktu provizoriska piemērošana un pabalstu provizoriska piešķiršana

1. Ja šajā pielikumā nav paredzēts citādi, gadījumos, kad divu vai vairāku valstu iestādēm ir atšķirīgi viedokļi par piemērojamajiem tiesību aktiem, attiecīgajai personai provizoriski piemēro vienas valsts tiesību aktus, prioritātes kārtību nosakot šādi:

- (a) tās valsts tiesību akti, kurā persona faktiski strādā vai ir pašnodarbināta, ja šī persona strādā vai ir pašnodarbināta tikai vienā valstī;
- (b) attiecīgās personas dzīvesvietas valsts tiesību akti, ja attiecīgā persona strādā vai ir pašnodarbināta divās vai vairāk valstīs un veic daļu darbības vai darbību dzīvesvietas valstī vai ja attiecīgā persona nav ne nodarbināta, ne pašnodarbināta;
- (c) visos citos gadījumos — tās valsts tiesību akti, kuras tiesību aktu piemērošana bija pieprasīta pirmā, ja persona veic darbību vai darbības divās vai vairāk valstīs.

2. Ja nav vienotības divu vai vairāk valstu iestāžu starpā par to, kurai iestādei būtu jānodrošina pabalsti naudā vai natūrā, attiecīgajai personai, kas varētu pieprasīt pabalstu, ja nebūtu domstarpību, provizoriski ir tiesības saņemt pabalstus, ko paredz tiesību akti, kurus piemēro

personas dzīvesvietas iestāde, vai, ja persona nedzīvo vienā no attiecīgo valstu teritorijām, pabalstus, ko paredz tiesību akti, kurus piemēro iestāde, kam pirmajai iesniedza pieteikumu.

3. Ja attiecīgās institūcijas vai iestādes nevar vienoties, Puse lietu var iesniegt Specializētā sociālā nodrošinājuma koordinācijas komiteja ne ātrāk kā mēnesi pēc dienas, kad radās 1. vai 2. punktā minētās viedokļu atšķirības. Specializētā sociālā nodrošinājuma koordinācijas komiteja cenšas samierināt puses sešu mēnešu laikā no lietas iesniegšanas dienas.

4. Ja ir noskaidrots, ka piemērojami tiesību akti nav provizoriskās dalības valsts tiesību akti, vai ja iestāde, kas provizoriski piešķir pabalstu, nav kompetentā iestāde, tā iestāde, kuru atzīst par kompetento iestādi, tiek atzīta par tādu ar atpakaļejošu spēku, it kā viedokļu nesaskaņas nebūtu pastāvējušas, vēlākais no provizoriskās dalības dienas vai no attiecīgo pabalstu pirmās provizoriskās piešķiršanas.

5. Vajadzības gadījumā iestāde, kas ir atzīta par kompetentu, un iestāde, kura provizoriski ir izmaksājusi naudas pabalstus vai provizoriski ir saņēmusi iemaksas, nokārto attiecīgās personas finansiālo situāciju attiecībā uz iemaksām un naudas pabalstiem, kas attiecīgā gadījumā provizoriski izmaksāti, saskaņā ar šā pielikuma IV sadaļas 2. nodaļu [Tādu pabalstu atgūšana, kas piešķirti nelikumīgi, provizorisko maksājumu un iemaksu atgūšana, ieskaits un palīdzība atgūšanas jomā].

Pabalstus natūrā, ko saskaņā ar 2. punktu provizoriski piešķir viena iestāde, saskaņā ar šā pielikuma IV sadaļu [Finanšu noteikumi] atmaksā kompetentā iestāde.

SSCI.7. pants. Pabalstu un iemaksu provizorisks aprēķins

1. Ja vien šajā protokola pielikumā nav noteikts citādi, gadījumos, kad personai ir tiesības uz pabalstu vai ir jāveic iemaksa saskaņā ar protokolu, un kompetentajai iestādei nav visas informācijas par situāciju citā valstī, kas nepieciešama, lai aprēķinātu šā pabalsta vai iemaksas galīgo summu, šī iestāde pēc attiecīgās personas pieprasījuma piešķir šo pabalstu vai veic provizorisku šīs iemaksas aprēķinu, ja šāds aprēķins ir iespējams, balstoties uz informāciju, kas ir minētās iestādes rīcībā.

2. Attiecīgo pabalstu vai iemaksu pārrēķina, kad visi apstiprinošie pierādījumi vai dokumenti ir iesniegti attiecīgajai iestādei.

3. NODAĻA. CITI VISPĀRĪGI PROTOKOLA PIEMĒROŠANAS NOTEIKUMI

SSCI.8. pants. Citas procedūras iestāžu starpā

1. Divas vai vairākas valstis vai to kompetentās iestādes var vienoties par citām procedūrām, nekā tas paredzēts šajā pielikumā, ar noteikumu, ka šādas procedūras nelabvēlīgi neiespaido attiecīgo personu tiesības un pienākumus.

2. Par nolīgumiem, kas noslēgti šajā nolūkā, paziņo Specializētajai sociālā nodrošinājuma koordinācijas komitejai, un tie ir uzskaitīti SSCI-1 papildinājumā [Īstenošanas noteikumi divpusējiem nolīgumiem, kas paliek spēkā, un jauniem divpusējiem īstenošanas nolīgumiem].

3. Noteikumus, kas ietverti īstenošanas nolīgumos, kuri noslēgti starp divām vai vairāk valstīm šajā pašā nolūkā, vai nolīgumos, kuri ir līdzīgi 2. punktā minētajiem un ir spēkā iepriekšējā dienā pirms šā nolīguma stāšanās spēkā, turpina piemērot šo valstu savstarpējo attiecību risināšanai ar noteikumu, ka tie ir arī SSCI-1. papildinājumā [Īstenošanas noteikumi divpusējiem nolīgumiem, kas paliek spēkā, un jauniem divpusējiem īstenošanas nolīgumiem].

SSCI.9. pants. Pabalstu pārklāšanās novēršana

Neatkarīgi no citiem protokola noteikumiem, ja pabalsti, kuri pienākas saskaņā ar divu vai vairāk valstu tiesību aktiem, ir savstarpēji samazināti, apturēti vai atsaukti, tad summas, kas netiktu izmaksātas, stingri piemērojot noteikumus attiecībā uz samazināšanu, apturēšanu vai atsaukšanu, ko paredz attiecīgo valstu tiesību akti, izdala ar to pabalstu skaitu, uz kuriem attiecas samazināšana, apturēšana vai atsaukšana.

SSCI.10. pants. Dzīvesvietas noteikšanas elementi

1. Gadījumos, kad divu vai vairāku valstu iestāžu starpā nav vienošanās par tādas personas, uz kuru attiecas protokols, dzīvesvietas noteikšanu, šīs iestādes kopīgi izveido attiecīgās personas interešu centru, balstoties uz attiecīgu vispārēju tādas pieejamās informācijas izvērtējumu, kas vajadzības gadījumā var ietvert:

- (a) uzturēšanās ilgumu un nepārtrauktību attiecīgo valstu teritorijā;
- (b) personas situāciju, tostarp:
 - (i) jebkuras veiktās darbības būtību un specifiskās īpašības, jo īpaši vietu, kur šādu darbību parasti veic, darbības stabilitāti un jebkura darba līguma ilgumu;
 - (ii) šīs personas ģimenes stāvokli un ģimenes saites;
 - (iii) nealgotu darbību veikšanu;
 - (iv) studentiem — viņu ienākumu avotu;
 - (v) šīs personas mājokļa situāciju, jo īpaši to, cik tas ir pastāvīgs;
 - (vi) valsti, kurā personu uzskata par dzīvojošu nodokļu piemērošanai.

2. Ja vairāku to kritēriju apsvēršana, kas balstīti uz attiecīgiem 1. punktā izklāstītajiem faktiem, nerada vienošanos attiecīgo iestāžu starpā, tad izšķiroši faktori personas faktiskās dzīvesvietas noteikšanā ir minētās personas nodoms, kā tas redzams no šādiem faktiem un apstākļiem, jo īpaši iemesli, kas lika šai personai pārcelties.

3. Tāda studenta interešu centru, kurš dodas uz citu valsti pilna laika studiju nolūkos, neuzskata par tādu, kas atrodas studiju valstī visu studiju laiku minētajā valstī, neskarot iespēju atspēkot šo prezumpciju.

4. Panta 3. punktu pēc analogijas piemēro studenta ģimenes locekļiem.

SSCI.11. pants. Periodu summēšana

1. Lai piemērotu SSC.7. pantu [Periodu summēšana], kompetentā iestāde sazinās ar to valstu iestādēm, kuru tiesību akti arī ir attiekušies uz attiecīgo personu, lai noteiktu visus periodus, kas izpildīti saskaņā ar šo valstu tiesību aktiem.

2. Attiecīgos apdrošināšanas, nodarbinātības, pašnodarbinātības vai nodzīvotā laika periodus, kas ir izpildīti saskaņā ar valsts tiesību aktiem, summē ar tiem periodiem, kas ir izpildīti saskaņā ar jebkuras citas valsts tiesību aktiem, ciktāl tas ir vajadzīgs protokola SSC.7. panta [Periodu summēšana] piemērošanai, ja šie periodi nepārklājas.

3. Ja apdrošināšanas vai nodzīvotā laika periods, kas ir izpildīts saskaņā ar obligāto apdrošināšanu atbilstīgi valsts tiesību aktiem, sakrīt ar apdrošināšanas periodu, kas izpildīts, balstoties uz brīvprātīgu apdrošināšanu vai brīvprātīgu tālākapdrošināšanu saskaņā ar citas valsts tiesību aktiem, tad ņem vērā tikai periodu, kas ir izpildīts, balstoties uz obligāto apdrošināšanu.

4. Ja apdrošināšanas vai nodzīvotā laika periods, kas nav pielīdzinātais periods, kurš izpildīts saskaņā ar valsts tiesību aktiem, sakrīt ar pielīdzināto periodu, balstoties uz citas valsts tiesību aktiem, tad ņem vērā tikai to periodu, kas nav pielīdzinātais.

5. Jebkuru periodu, kurš ir pielīdzinātais saskaņā ar divu vai vairāk valstu tiesību aktiem, ņem vērā tikai tās valsts iestāde, kuras tiesību aktiem attiecīgā persona pēdējo reizi bija pakļauta pirms minētā perioda. Gadījumā, ja pirms minētā perioda attiecīgā persona nav bijusi iesaistīta obligātajā apdrošināšanā saskaņā ar valsts tiesību aktiem, šo periodu ņem vērā iestāde valstī, kuras tiesību aktiem attiecīgā persona bija pakļauta pirmo reizi pēc minētā perioda.

6. Gadījumā, kad nevar precīzi noteikt apdrošināšanas vai nodzīvotā laika periodu, kas ir izpildīts saskaņā ar valsts tiesību aktiem, pieņem, ka šie periodi nepārklājas ar apdrošināšanas vai nodzīvotā laika periodiem, kas izpildīti saskaņā ar citas valsts tiesību aktiem, un tos ņem vērā, ja tas ir izdevīgi attiecīgajām personām, ciktāl ir saprātīgi tos ņemt vērā.

SSCI.12. pants. Periodu pārrēķināšanas noteikumi

1. Ja periodus, kas izpildīti saskaņā ar valsts tiesību aktiem, izsaka vienībās, kas atšķiras no tām, kuras izmanto citā valstī, summēšanai vajadzīgo pārrēķinu saskaņā ar protokola SSC.7. pantu [Periodu summēšana]veic pēc šādiem noteikumiem:

- (a) periods, uz kā pamata veic pārrēķinu, ir tas periods, kuru paziņo tās valsts iestāde, saskaņā ar kuras tiesību aktiem periods bija izpildīts;
- (b) gadījumos, kad periodi ir izteikti dienās, pārrēķinu no dienām uz citām vienībām un otrādi, kā arī starp dažādām sistēmām, kas balstītas uz dienām, veic saskaņā ar šo tabulu:

Sistēma balstīta uz	1 diena atbilst	1 nedēļa atbilst	1 mēnesis atbilst	1 ceturksnis atbilst	Maksimālais dienu skaits vienā kalendārā gadā
5 dienas	9 stundas	5 dienas	22 dienas	66 dienas	264 dienas
6 dienas	8 stundas	6 dienas	26 dienas	78 dienas	312 dienas
7 dienas	6 stundas	7 dienas	30 dienas	90 dienas	360 dienas

- (c) ja sistēmās periodi ir izteikti ar vienībām, kas nav dienas:
 - (i) trīs mēneši vai trīspadsmit nedēļas ir līdzvērtīgas vienam ceturksnim un otrādi;
 - (ii) viens gads ir līdzvērtīgs četriem ceturkšņiem, 12 mēnešiem vai 52 nedēļām un otrādi;
 - (iii) lai pārrēķinātu nedēļas mēnešos un otrādi, nedēļas un mēnešus pārrēķina dienās saskaņā ar b) apakšpunktā esošajā tabulā minētās sešu dienu sistēmas pārrēķina noteikumiem;

(d) ja periodus izsaka daļās, šos skaitļus pārrēķina nākamajā mazākajā vesela skaitļa vienībā, izmantojot b) un c) apakšpunktā minētos noteikumus. Gada daļas pārrēķina mēnešos, ja vien konkrētā sistēma nebalstās uz ceturkšņiem;

(e) ja saskaņā ar šo punktu veikta pārrēķina rezultāts ir vienības daļa, par saskaņā ar šo punktu veikta pārrēķina rezultātu uzskata nākamo lielāko vesela skaitļa vienību.

2. Piemērojot 1. punktu, nevar iegūt vienā kalendārajā gadā nenomaksātu periodu kopsummu, kas pārsniedz 1. punkta b) apakšpunkta tabulas pēdējā ailē norādīto dienu skaitu, 52 nedēļas, 12 mēnešus vai četrus ceturkšņus.

Ja pārrēķināmo periodu skaits atbilst maksimālo atļauto gada periodu skaitam tās valsts tiesību aktos, kurā tie noslēgti, piemērojot 1. punktu, nevar rasties tādi periodi viena kalendārā gada laikā, kas ir īsāki nekā iespējamais maksimālo atļauto gada periodu skaits saskaņā ar attiecīgajiem tiesību aktiem.

3. Pārrēķinu veic vai nu vienā operācijā par visiem periodiem, kuri bija paziņoti kā summējami, vai pa gadiem, ja periodus paziņoja pa gadiem.

4. Ja iestāde paziņo periodus, izteiktus dienās, tā vienlaikus norāda, vai tās izmantotā sistēma balstās uz piecām, sešām vai septiņām dienām.

II SADAĻA. PIEMĒROJAMO TIESĪBU AKTU NOTEIKŠANA

SSCI.13. pants. Precizējumi attiecībā uz protokola SSC.11. pantu [Norīkotie darba ņēmēji] un SSC.12. pantu [Darbības veikšana divās vai vairāk valstīs]

1. Piemērojot SSC.11. panta [Norīkotie darba ņēmēji] 1. punkta a) apakšpunktu, "persona, kas kādā valstī veic darbību nodarbinātas personas statusā tāda darba devēja uzdevumā, kurš parasti tur veic savas darbības, un ko minētais darba devējs ir nosūtījis uz citu valsti" ir persona, kas pieņemta darbā nosūtīšanai uz citu valsti, ja uz attiecīgo personu tieši pirms darba uzsākšanas jau attiecas tās valsts tiesību akti, kurā ir reģistrēts šīs personas darba devējs.
2. Piemērojot protokola SSC.11. panta [Norīkotie darba ņēmēji] 1. punkta a) apakšpunktu, frāze "kurš parasti tur veic savas darbības" attiecas uz darba devēju, kas valstī, kurā viņš veic uzņēmējdarbību, parasti veic citas būtiskas darbības, nevis tās, kuras saistītas tikai ar iekšējo pārvaldību, ņemot vērā visus kritērijus, kas raksturo attiecīgā uzņēmuma darbības. Attiecīgajiem kritērijiem jāatbilst katra darba devēja specifikai un to veikto darbību patiesajai būtībai.
3. Piemērojot SSC.11. panta [Norīkotie darba ņēmēji] 1. punkta b) apakšpunktu, ar frāzi "parasti veic darbību pašnodarbinātas personas statusā" saprot personu, kura parasti veic būtiskas darbības tās valsts teritorijā, kurā tā veic uzņēmējdarbību. Jo īpaši minētajai personai jau ir jābūt veikušai šo darbību kādu laiku pirms dienas, kad tā vēlas izmantot šā panta noteikumus, un visā pagaidu darbību laikā citā valstī jāturpina izpildīt prasības darbības veikšanai valstī, kurā tā veic uzņēmējdarbību, lai varētu to turpināt pēc atgriešanās šajā dalībvalstī.
4. Piemērojot SSC.11. panta [Norīkotie darba ņēmēji] 1. punkta b) apakšpunktu, kritērijs, pēc kura nosaka, vai tā darbība, ko pašnodarbinātais veiks citā valstī, ir "līdzīga" darbībai, ko pašnodarbinātais parasti veic, ir darbības patiesā daba, nevis apzīmējums, ko šai darbībai var piešķirt šī cita valsts.
5. Piemērojot protokola SSC.12. panta [Darbības veikšana divās vai vairāk valstīs] 1. un 5. punktu, ar personu, kas "parasti veic darbību nodarbinātas personas statusā attiecīgi vienā vai vairākās dalībvalstīs un Apvienotajā Karalistē vai divās vai vairākās dalībvalstīs", saprot personu, kas vienlaikus vai pārmaiņus šajās valstīs viena un tā paša uzņēmuma vai darba devēja vai vairāku uzņēmumu vai darba devēju uzdevumā veic vienu vai vairākas atsevišķas darbības.
6. Piemērojot protokola SSC.12. panta [Darbības veikšana divās vai vairāk valstīs] 1. un 5. punktu, nodarbināts lidojumu apkalpes un salona apkalpes loceklis, kas prasti nodrošina pasažieru vai kravu pārvadājumu lidojumu apkalpes un salona apkalpes pakalpojumus divās vai vairāk valstīs, ir pakļauts tās valsts tiesību aktiem, kurā atrodas mājas bāze, kā definēts protokola SSC.1. pantā [Definīcijas].
7. Piemērojamo tiesību aktu noteikšanas nolūkā saskaņā ar protokola SSC.12. pantu [Darbības veikšana divās vai vairāk valstīs] netiek ņemtas vērā nenozīmīgas darbības. Šā pielikuma SSCI.15. pantu [Procedūra SSC.12. panta piemērošanai] piemēro visiem šajā pantā paredzētajiem gadījumiem.
8. Piemērojot protokola SSC.12. panta [Darbības veikšana divās vai vairāk valstīs] 2. un 6. punktu, ar personu, kas "parasti veic darbību pašnodarbinātas personas statusā attiecīgi vienā vai vairākās dalībvalstīs un Apvienotajā Karalistē vai divās vai vairākās dalībvalstīs", saprot personu, kas vienlaikus vai pārmaiņus šajās valstīs veic vienu vai vairākas atsevišķas pašnodarbinātas personas darbības neatkarīgi no šo darbību būtības.

9. Lai darbības saskaņā ar 5. un 8. punktu atšķirtu no situācijām, kas aprakstītas protokola SSC.11. panta [Norīkotie darba ņēmēji] 1. punktā, izšķirošs ir vienā vai vairākās valstīs īstenotas darbības ilgums (neatkarīgi no tā, vai šī darbība ir pastāvīga vai tā tiek īstenota *ad hoc*, vai tā ir īslaicīga). Šajā nolūkā tiek veikts visu būtisku faktu vispārējs novērtējums, nodarbinātas personas gadījumā īpašu uzmanību pievēršot darba vietai, kā tā noteikta darba līgumā.

10. Piemērojot protokola SSC.12. panta [Darbības veikšana divās vai vairāk valstīs] 1. , 2. , 5. un 6. punktu, valstī veikta "būtiska nodarbinātas vai pašnodarbinātas darbības daļa " nozīmē, ka nodarbināta vai pašnodarbināta persona veic kvantitatīvi būtisku visu darbību daļu šajā valstī, bet tai nav obligāti jābūt lielākajai minēto darbību daļai.

11. Lai noteiktu, vai būtisku darbību daļu veic valstī, ņem vērā šādus indikatīvus kritērijus:

- (a) algotas darbības gadījumā – darba laiku vai atalgojumu; un
- (b) pašnodarbinātas darbības gadījumā – apgrozījumu, darba laiku, sniegto pakalpojumu skaitu vai ienākumus.

Saskaņā ar vispārēju novērtējumu mazāk nekā 25 % no minētajiem kritērijiem norāda, ka būtisku visu darbību daļu neveic attiecīgajā valstī.

12. Piemērojot protokola SSC.12. panta [Darbības veikšana divās vai vairāk valstīs] 2. punkta b) apakšpunktu, pašnodarbinātas personas "darbības interešu centru" nosaka, ņemot vērā elementu kopumu, no kuriem sastāv viņa profesionālās darbības, proti, vieta, kur atrodas šīs personas darbības pastāvīgā juridiskā adrese, veikto darbību parastais raksturs un ilgums, sniegto pakalpojumu skaits, kā arī attiecīgās personas vēlmes saskaņā ar visiem apstākļiem.

13. Lai noteiktu, kādi tiesību akti ir piemērojami atbilstīgi 10., 11. un 12. punktam, attiecīgās iestādes ņem vērā situāciju, kas paredzēta turpmākajiem 12 kalendāra mēnešiem.

14. Ja persona veic algotu darbu divās vai vairākās valstīs tāda darba devēja uzdevumā, kas reģistrēts ārpus Eiropas Savienības robežām, un ja šī persona dzīvo valstī un neveic tajā būtisku darbību, tad uz šo personu attiecas dzīvesvietas valsts tiesību akti.

SSCI.14. pants. Protokola SSC.10. panta [Vispārīgi noteikumi] 3. punkta b) un d) apakšpunkta un SSC.10. panta 4. punkta un SSC.11. panta [Norīkotie darba ņēmēji] piemērošanas procedūras (par informācijas sniegšanu attiecīgajām iestādēm)

1. Ja vien šā pielikuma SSCI.15. pantā [Procedūra SSC.12. panta piemērošanai] nav noteikts citādi, tādas personas gadījumā, kas veic darbību ārpus kompetentās valsts, darba devējs vai tādas personas gadījumā, kura neveic darbību nodarbinātas personas statusā, attiecīgā persona, kad vien iespējams, iepriekš informē tās valsts kompetento iestādi, kuras tiesību akti ir piemērojami. Minētā iestāde izsniedz apliecinājumu, kas minēts šā pielikuma SSC-16. panta [Informācijas sniegšana attiecīgajām personām un darba devējiem] 2. punktā, attiecīgajai personai un informāciju par šai personai piemērojamiem tiesību aktiem saskaņā ar protokola SSC.10. panta [Vispārīgi noteikumi] 3. punkta b) apakšpunktu vai SSC.11. pantu [Norīkotie darba ņēmēji] nekavējoties dara pieejamu tās valsts kompetentās institūcijas norādītajai iestādei, kurā darbību veic.

2. Darba devējs protokola SSC.10. panta [Vispārīgi noteikumi] 4. punkta nozīmē, kuram ir darbinieks uz kuģa, kurš kuģo ar citas valsts karogu, kad vien iespējams, laicīgi informē tās valsts kompetento iestādi, kuras tiesību akti ir piemērojami. Informāciju par tiesību aktiem, kas piemērojami personai saskaņā ar protokola SSC.10. panta [Vispārīgi noteikumi] 4. punktu, minētā

iestāde nekavējoties dara pieejamu tās valsts kompetentās institūcijas norādītajai iestādei, ar kuras karogu kuģo kuģis, uz kura darbinieks veic darbības.

SSCI.15. pants. Protokola SSC.12. panta [Darbības veikšana divās vai vairāk valstīs] piemērošanas procedūra

1. Persona, kas veic darbības divās vai vairāk valstīs, vai gadījumos, kad ir piemērojams SSC.12. panta [Darbības veikšana divās vai vairāk valstīs] 5. vai 6. punkts, informē par to dzīvesvietas valsts kompetentās institūcijas norādīto iestādi.

2. Norādītā dzīvesvietas valsts iestāde nekavējoties nosaka attiecīgajai personai piemērojamos tiesību aktus, ņemto vērā protokola SSC.12. pantu [Darbības veikšana divās vai vairāk valstīs] un šā pielikuma SSCI.13. pantu [Precizējumi attiecībā uz protokola SSC.11. pantu [Norīkotie darba ņēmēji] un SSC.12. pantu [Darbības veikšana divās vai vairāk valstīs]]. Šī sākotnējā noteikšana ir provizoriska. Iestāde informē norādīto iestādi katrā no valstīm, kurā tiek veiktas darbības, par piemērojamo tiesību aktu provizorisku noteikšanu.

3. Piemērojamo tiesību aktu provizoriskā noteikšana, kā paredzēts 2. punktā, kļūst galīga divu mēnešu laikā, kopš attiecīgo valstu kompetento institūciju norādītās iestādes saņēmušas par to informāciju saskaņā ar 2. punktu, ja vien tiesību akti jau nav bijuši galīgi noteikti, pamatojoties uz 4. punktu, vai ja vismaz viena no attiecīgajām iestādēm minētā divu mēnešu termiņa beigās informē dzīvesvietas valsts kompetentās institūcijas norādīto iestādi par to, ka tā vēl nevar atzīt noteikšanas rezultātu vai ka tai šajā jautājumā ir atšķirīgs viedoklis.

4. Ja sakarā ar nenoteiktību par tiesību aktu noteikšanu ir vajadzīga saziņa starp institūcijām vai iestādēm divās vai vairākās valstīs, pēc vienas vai vairāku attiecīgās valsts kompetentās iestādes nozīmēto iestāžu pieprasījuma vai pēc kompetento iestāžu pieprasījuma attiecīgajai personai piemērojamos tiesību aktus nosaka ar savstarpēju vienošanos, ņemot vērā protokola SSC.12. pantu [Darbības veikšana divās vai vairāk valstīs] un šā pielikuma SSCI.13. panta [Precizējumi attiecībā uz protokola SSC.11. pantu [Norīkotie darba ņēmēji] un SSC.12. pantu [Darbības veikšana divās vai vairāk valstīs]] attiecīgos noteikumus.

Ja attiecīgo institūciju vai kompetento iestāžu viedokļi atšķiras, šīs iestādes mēģina vienoties saskaņā ar iepriekš minētajiem nosacījumiem, un piemēro šā pielikuma SSCI.6. pantu [Tiesību aktu provizoriska piemērošana un pabalstu provizoriska piešķiršana].

5. Tās valsts kompetentā iestāde, kuras tiesību akti ir noteikti par piemērojamiem vai nu provizoriski, vai galīgi, nekavējoties paziņo to attiecīgajai personai.

6. Ja attiecīgā persona nesniedz 1. punktā minēto informāciju, šo pantu piemēro pēc tās dzīvesvietas valsts kompetentās institūcijas norādītās iestādes iniciatīvas, tiklīdz tā ir novērtējusi šīs personas situāciju, iespējams, ar citas attiecīgās iestādes palīdzību.

SSCI.16. pants. Informācijas sniegšana attiecīgajām personām un darba devējiem

1. Tās valsts kompetentā iestāde, kuras tiesību akti kļūst piemērojami, ievērojot protokola II sadaļu [Piemērojamo tiesību aktu noteikšana], informē attiecīgo personu un vajadzības gadījumā tās darba devēju(-us) par pienākumiem, kas noteikti minētajos tiesību aktos. Tā nodrošina viņiem vajadzīgo palīdzību šajos tiesību aktos paredzēto formalitāšu izpildīšanā.

2. Pēc attiecīgās personas vai darba devēja lūguma tās valsts kompetentā iestāde, kuras tiesību akti ir piemērojami, ievērojot protokola II sadaļu [Piemērojamo tiesību aktu noteikšana], nodrošina

apliecinājumu, ka šādi tiesību akti ir piemērojami, un vajadzības gadījumā norāda, līdz kuram datumam un ar kādiem nosacījumiem.

SSCI.17. pants. Iestāžu sadarbība

1. Attiecīgās iestādes tās valsts kompetentajai iestādei, kuras tiesību aktus piemēro personai, ievērojot protokola II sadaļu [Piemērojamo tiesību aktu noteikšana], dara pieejamu informāciju, kas vajadzīga, lai noteiktu dienu, no kuras minētie tiesību akti kļūst piemērojami, un iemaksu apmēru, kuras minētajai personai un tās darba devējam jāmaksā saskaņā ar minētajiem tiesību aktiem.

2. Tās valsts kompetentā iestāde, kuras tiesību aktus piemēro personai, ievērojot protokola II sadaļu [Piemērojamo tiesību aktu noteikšana], nodrošina informāciju par dienu, kad šo tiesību aktu piemērošana stājas spēkā, tās valsts kompetentās institūcijas norādītajai iestādei, kuras tiesību aktiem minētā persona bija pakļauta kā pēdējiem.

SSCI.18. pants. Sadarbība gadījumā, kad ir šaubas par to izsniegto dokumentu derīgumu, kas attiecas uz piemērojamiem tiesību aktiem

1. Ja ir šaubas par dokumenta, kas norāda personas stāvokli attiecībā uz piemērojamiem tiesību aktiem, derīgumu vai to faktu pareizību, uz kuriem dokuments balstās, tās valsts iestāde, kas saņem dokumentu, lūdz izdevējiestādei nepieciešamo skaidrojumu un vajadzības gadījumā minētā dokumenta atsaukumu vai labojumu. Pieprasījuma iesniedzēja iestāde pamato savu lūgumu un iesniedz attiecīgus apliecinājošus dokumentus, kuri bija pieprasījuma pamatā.

2. Saņemot šādu pieprasījumu, izdevējiestāde pārskata dokumenta izsniegšanas pamatojumu un kļūdas konstatēšanas gadījumā 30 darba dienu laikā no pieprasījuma saņemšanas dienas to atsauc vai labo. Atsaukumam vai labojumam ir atpakaļejošs spēks. Tomēr, ja pastāv nesamērīga iznākuma risks un jo īpaši, ja var tikt zaudēts apdrošinātas personas statuss uz visu attiecīgo periodu vai tā daļu attiecīgajā(-ās) valstī(-īs), valstis apsver samērīgāku risinājumu. Ja pieejamie pierādījumi ļauj izdevējiestādei uzskatīt, ka dokumenta iesniedzējs ir veicis krāpniecisku darbību, tā nekavējoties un ar atpakaļejošu spēku atsauc vai labo dokumentu.

III SADAĻA. ĪPAŠI NOTEIKUMI PAR DAŽĀDĀM PABALSTU KATEGORIJĀM

1. NODAĻA. SLIMĪBAS, MATERNITĀTES UN LĪDZVĒRTĪGI PATERNITĀTES PABALSTI

SSCI.19. pants. Vispārēji īstenošanas noteikumi

1. Kompetentās iestādes vai iestādes raugās, lai apdrošinātajām personām būtu darīta pieejama informācija par tādām pabalstu piešķiršanas procedūrām un nosacījumiem, kas attiecas uz pabalstiem natūrā, gadījumā, ja tos nesaņem tās valsts teritorijā, kur atrodas kompetentā iestāde.
2. Neatkarīgi no protokola SSC.6. panta [Vienlīdzīga attieksme pret pabalstiem, ienākumiem, faktiem vai notikumiem] a) punkta valsts var kļūt atbildīga par pabalstu izmaksām saskaņā ar protokola SSC.20. pantu [Pensijas prasītāji] tikai tad, ja apdrošinātā personas ir vai nu pieprasījuši pensiju saskaņā ar šīs valsts tiesību aktiem, vai saskaņā ar noteikumiem no SSC.21. panta [Tiesības uz pabalstiem natūrā saskaņā ar dzīvesvietas valsts tiesību aktiem] līdz SSC.27. pantam [Pensionāru iemaksas] tā saņem pensiju saskaņā ar šīs valsts tiesību aktiem.

SSCI.20. pants. Piemērojamā sistēma, ja dzīvesvietas vai uzturēšanās valstī pastāv vairāk nekā viens režīms

Ja tiesību akti, kas ir spēkā dzīvesvietas vai uzturēšanās dalībvalstī, paredz vairāk nekā vienu apdrošināšanas sistēmu slimības, maternitātes un paternitātes pabalstu gadījumā vairākām apdrošināto personu kategorijām, saskaņā ar protokola SSC.15. pantu [Dzīvesvieta valstī, kura nav kompetentā valsts], SSC.17. panta [Uzturēšanās ārpus kompetentās valsts] 1. punktu, SSC.18. pantu [Ceļojums ar nolūku saņemt pabalstus natūrā — atļauja saņemt piemērotu ārstēšanu ārpus dzīvesvietas valsts], SSC.20. pantu [Pensijas prasītāji], SSC.22. pantu [Tiesību uz pabalstiem natūrā neesība saskaņā ar dzīvesvietas valsts tiesību aktiem] un SSC.24. pantu [Ģimenes locekļu dzīvesvieta valstī, kurā nedzīvo pensionārs] piemēro tās normas, kas attiecas uz algoto darbinieku vispārējo sistēmu

SSCI.21. pants. Dzīvesvieta valstī, kura nav kompetentā valsts

Procedūra un tiesību tvērums

1. Lai piemērotu protokola SSC.15. pantu [Dzīvesvieta valstī, kura nav kompetentā valsts], apdrošinātajai personai vai minētās personas ģimenes locekļiem ir jāreģistrējas dzīvesvietas iestādē. Tiesības uz pabalstiem natūrā dzīvesvietas valstī apstiprina ar dokumentu, ko pēc apdrošinātās personas vai pēc dzīvesvietas iestādes pieprasījuma izdod kompetentā iestāde.
2. Dokuments, kas minēts 1. punktā, ir derīgs, kamēr kompetentā iestāde paziņo dzīvesvietas iestādei par tā anulēšanu.

Dzīvesvietas iestāde informē kompetento iestādi par katru ierakstu saskaņā ar 1. punktu un par katra ieraksta izmaiņām vai atcelšanu.

3. Šo pantu pēc analogijas piemēro personām, kas minētas protokola SSC.20. pantā [Pensiju prasītāji], SSC.22. pantā [Tiesību uz pabalstiem natūrā neesība saskaņā ar dzīvesvietas valsts tiesību aktiem] un SSC.23. pantā [Pensijas saskaņā ar vienas vai vairāku tādu valstu tiesību aktiem, kuras nav dzīvesvietas valstis, ja ir tiesības uz pabalstiem natūrā dzīvesvietas valstī], SSC.24. pantā [Ģimenes locekļu dzīvesvieta valstī, kurā nedzīvo pensionārs]

Atmaksāšana

4. Ja personai vai minētās personas ģimenes locekļiem:
 - (a) ir izsniegts 1. punktā minētais dokuments,
 - (b) viņi ir reģistrējuši šo dokumentu dzīvesvietas iestādē saskaņā ar 1. punktu, un
 - (c) persona vai tās ģimenes locekļi dzīvesvietas valstij ir samaksājuši veselības aprūpes maksu vai tā ir samaksāta viņu vārdā kā daļa no pieteikuma atļaujai ieceļot, uzturēties, strādāt vai dzīvot šajā valstī,

Šī persona vai tās ģimenes locekļi var vērsties dzīvesvietas valsts iestādē, lai saņemtu samaksātās veselības aprūpes maksas atmaksu (atkarībā no situācijas – pilnībā vai daļēji).

4. Ja pieprasījums ir iesniegts saskaņā ar 1. punktu, dzīvesvietas valsts iestāde izskata šo pieprasījumu trīs kalendāro mēnešu laikā, sākot no pieprasījuma saņemšanas dienas, un veic atmaksāšanu saskaņā ar šo pantu.

5. Ja 1. punktā minētā dokumenta derīguma termiņš ir īsāks par laikposmu, par kuru ir samaksāta veselības aprūpes maksa, atmaksātā summa nepārsniedz to veselības aprūpes maksas daļu, kas atbilst laikposmam, par kuru dokuments ir izsniegts.

6. Ja veselības aprūpes maksu tādas personas vārdā, uz kuru attiecas šis pants, ir samaksājusi cita persona, atmaksāt var šai citai personai.

SSCI.22. pants. Uzturēšanās valstī, kura nav kompetentā valsts

Procedūra un tiesību tvērumi

1. Piemērojot protokola SSC.17. pantu [Uzturēšanās ārpus kompetentās valsts], apdrošinātā persona iesniedz veselības aprūpes sniedzējam uzturēšanās valstī tiesības apliecinošu dokumentu, ko izdevusi kompetentā iestāde un kurā ir norādītas personas tiesības uz pabalstu natūrā. Ja apdrošinātajai personai šāda dokumenta nav, uzturēšanās vietas iestāde pēc lūguma vai citā vajadzības gadījumā vērsas pie kompetentās iestādes, lai to iegūtu.

2. Dokumentā norāda, ka apdrošinātajai personai saskaņā ar protokola SSC.17. pantā [Uzturēšanās ārpus kompetentās valsts] izklāstītajiem nosacījumiem ir tiesības uz pabalstu natūrā ar tādiem pašiem noteikumiem, ko piemēro personām, kuras apdrošinātas saskaņā ar uzturēšanās valsts tiesību aktiem, un tas atbilst SSCI.2. papildinājuma prasībām.

3. Protokola SSC.17. panta [Uzturēšanās ārpus kompetentās valsts] 1. punktā minētie pabalsti natūrā attiecas uz pabalstiem natūrā, kas ir piešķirti uzturēšanās valstī saskaņā ar tās tiesību aktiem un kas kļūst vajadzīgi medicīnisku iemeslu dēļ, lai apdrošinātā persona nebūtu spiesta pirms tā termiņa beigām, ko tā paredzējusi pavadīt attiecīgajā valstī, atgriezties kompetentajā dalībvalstī, lai tur saņemtu vajadzīgo veselības aprūpi.

Izdevumu segšanas un pabalstu natūrā atmaksājumu procedūra un pasākumi

4. Ja apdrošinātā persona ir faktiski pilnīgi vai daļēji segusi izdevumus par sniegtajiem pabalstiem natūrā saskaņā ar protokola SSC.17. pantu [Uzturēšanās ārpus kompetentās valsts] un ja tiesību akti, ko piemēro uzturēšanās iestāde, ļauj šos izdevumus apdrošinātajai personai atmaksāt, tā var nosūtīt pieprasījumu par izdevumu segšanu uzturēšanās vietas iestādei. Šajā gadījumā minētā iestāde tieši minētajai personai atmaksā izmaksas, kas atbilst šiem pabalstiem, ievērojot attiecīgās dalībvalsts tiesību aktos paredzētos ierobežojumus un saskaņā ar atmaksājumu likmju nosacījumiem.

5. Ja šādu izmaksu atmaksāšana nav prasīta tieši uzturēšanās vietas iestādē, aprēķinātās izmaksas attiecīgajai personai atmaksā kompetentā iestāde saskaņā ar atmaksājuma tarifiem, ko izmanto uzturēšanās vietas iestāde, vai summas, ko uzturēšanās vietas iestādei būtu bijis jāatmaksā, ja attiecīgā gadījumā būtu piemērots šā pielikuma SSCI.47. pants [Principi].

Uzturēšanās vietas iestāde sniedz kompetentajai iestādei pēc tās lūguma vajadzīgo informāciju par šiem tarifiem vai summām.

6. Atkāpjoties no 5. punkta, kompetentā iestāde var atmaksāt aprēķinātās izmaksas atbilstīgi ierobežojumiem un saskaņā ar atmaksāšanas tarifu nosacījumiem, kas noteikti attiecīgās valsts tiesību aktos, ar noteikumu, ka apdrošinātā persona ir devusi savu piekrišanu šā noteikuma piemērošanai.

7. Ja attiecīgajā gadījumā uzturēšanās valsts tiesību aktos nav paredzēta atmaksāšana saskaņā ar 4. un 5. punktu, kompetentā iestāde var atmaksāt izmaksas atbilstīgi attiecīgās valsts tiesību aktos paredzētajiem ierobežojumiem un saskaņā ar atmaksāšanas tarifu nosacījumiem, un bez apdrošinātās personas piekrišanas.

8. Apdrošinātajai personai atmaksātā summa nekādā gadījumā nepārsniedz faktiskās izmaksas.

9. Būtisku izdevumu gadījumā kompetentā iestāde var atmaksāt apdrošinātajai personai attiecīgu avansu, tiklīdz šī persona iesniegusi iestādei pieteikumu par izdevumu segšanu.

Ģimenes locekļi

10. Panta 1. līdz 9. punktu pēc analogijas piemēro apdrošinātās personas ģimenes locekļiem.

Atlīdzināšana studentiem

11. Ja personai:

- (a) ir derīgs tiesības apliecinošs dokuments, kas minēts SSCI-2. papildinājumā un ko izdevusi kompetentā iestāde;
- (b) to ir uzņēmusi kāda augstākās izglītības iestāde valstī, kas nav kompetentā valsts ("studiju valsts"), ar mērķi apmeklēt pilna laika studijas, lai iegūtu minētās valsts atzītu augstākās izglītības kvalifikāciju, tostarp diplomu, sertifikātu vai doktora grādu augstākās izglītības iestādē, kas var aptvert arī sagatavošanas kursu pirms šādas izglītības sākšanas vai obligātu stažēšanos saskaņā ar valsts tiesību aktiem;
- (c) persona neveic vai nav veikusi darbību nodarbinātas vai pašnodarbinātas personas statusā studiju valstī laikposmā, uz kuru attiecas veselības aprūpes maksa; un
- (d) šī persona studiju valstij ir samaksājusi veselības aprūpes maksu vai šāda maksa ir samaksāta tās vārdā, iesniedzot pieteikumu atļaujai ieceļot, uzturēties vai dzīvot šajā valstī ar mērķi apmeklēt pilna laika studijas;

šī persona var vērsties studiju valsts iestādē, lai saņemtu samaksātās veselības aprūpes maksas atmaksu (atkarībā no situācijas – pilnībā vai daļēji).

12. Ja pieprasījums ir iesniegts saskaņā ar 11. punktu, studiju valsts iestāde apstrādā un izskata šo pieprasījumu saprātīgā termiņā, bet ne vēlāk kā sešos kalendārajos mēnešos no pieprasījuma saņemšanas dienas, un veic atmaksāšanu saskaņā ar šo pantu.

13. Ja 11. punkta a) apakšpunktā minētā tiesības apliecinošā dokumenta derīguma termiņš ir īsāks par laikposmu, par kuru ir samaksāta veselības aprūpes maksa, atmaksā samaksāto veselības aprūpes maksas daļu, kas atbilst laikposmam, par kuru dokuments ir izsniegts.

14. Ja veselības aprūpes maksu tādas personas vārdā, uz kuru attiecas šis pants, ir samaksājis cita persona, atmaksāt var šai citai personai.

15. Šā panta 11. līdz 14. punktu pēc analogijas piemēro minētās personas ģimenes locekļiem.

16. Šo pantu beidz piemērot divpadsmit mēnešus pēc šā nolīguma stāšanās spēkā.

17. Persona, kas atbilst 11. punkta nosacījumiem laikposmā no šā nolīguma stāšanās spēkā līdz 16. punktā norādītajai dienai, pēc šā panta stāšanās spēkā var iesniegt atmaksāšanas pieprasījumu saskaņā ar 11. punktu attiecībā uz šo laikposmu.

18. Atkāpjoties no SSC.5. panta [Vienlīdzīga attieksme] 1. punkta, studiju valsts saskaņā ar savas valsts tiesību aktiem var noteikt maksājumus par pabalstiem natūrā, kas neatbilst SSC.17. panta [Uzturēšanās ārpus kompetentās valsts] 1. punkta a) apakšpunktā noteiktajiem kritērijiem un kas tiek sniegti personai, attiecībā uz kuru šīs personas uzturēšanās laikā ir veikta atmaksa par laikposmu, uz kuru attiecas šī atmaksa.

SSCI.23. pants. Plānota aprūpe

Atļauju piešķiršanas procedūra

1. Piemērojot protokola SSC.18. panta [Ceļojums ar nolūku saņemt pabalstus natūrā — atļauja saņemt piemērotu ārstēšanu ārpus dzīvesvietas valsts] 1. punktu, apdrošinātā persona iesniedz uzturēšanās vietas iestādei dokumentu, ko izdevusi kompetentā iestāde. Piemērojot šo pantu, kompetentā iestāde ir iestāde, kas sedz plānotās aprūpes izmaksas; protokola SSC.18. panta [Ceļojums ar nolūku saņemt pabalstus natūrā — atļauja saņemt piemērotu ārstēšanu ārpus dzīvesvietas valsts] 4. punktā un SSC.25. panta [Pensionāra vai viņa ģimenes locekļu uzturēšanās valstī, kurā viņi nedzīvo — Uzturēšanās kompetentajā valstī — Atļauja saņemt piemērotu ārstēšanu ārpus dzīvesvietas valsts] 5. punktā minētajos gadījumos, kad dzīvesvietas valstī izmaksātos pabalstus natūrā atmaksā, pamatojoties uz fiksētām summām, dzīvesvietas iestādi uzskata par kompetento iestādi.

2. Ja apdrošinātā persona nedzīvo kompetentās valsts teritorijā, tā lūdz dzīvesvietas iestādei izsniegt atļauju, kura to nekavējoties nosūta kompetentajai iestādei.

Šajā gadījumā dzīvesvietas iestāde apliecina, vai protokola SSC.18. panta [Ceļojums ar nolūku saņemt pabalstus natūrā — atļauja saņemt piemērotu ārstēšanu ārpus dzīvesvietas valsts] 2. punkta otrajā teikumā paredzētie nosacījumi dzīvesvietas dalībvalstī ir izpildīti.

Kompetentā iestāde drīkst atteikties piešķirt prasīto atļauju tikai tad, ja saskaņā ar dzīvesvietas iestādes atzinumu nav izpildīti protokola SSC.18. panta [Ceļojums ar nolūku saņemt pabalstus natūrā — atļauja saņemt piemērotu ārstēšanu ārpus dzīvesvietas valsts] 2. punkta otrajā teikumā paredzētie nosacījumi apdrošinātās personas dzīvesvietas valstī, vai tad, ja to pašu aprūpi var sniegt kompetentajā valstī medicīniski pamatotā termiņā, ņemot vērā attiecīgās personas pašreizējo veselības stāvokli un iespējamo slimības gaitu.

Kompetentā iestāde informē dzīvesvietas iestādi par savu lēmumu.

Ja atbilde netiek saņemta valsts tiesību aktos paredzētajos termiņos, uzskatāms, ka kompetentā iestāde atļauju ir piešķirusi.

3. Ja apdrošinātajai personai, kas nedzīvo kompetentajā valstī, vajadzīga steidzama un vitāli svarīga aprūpe un atļauju nevar atteikt saskaņā ar protokola SSC.18. panta [Ceļojums ar nolūku saņemt pabalstus natūrā — atļauja saņemt piemērotu ārstēšanu ārpus dzīvesvietas valsts] 2. punkta otro teikumu, atļauju piešķir dzīvesvietas iestāde kompetentās iestādes vārdā, un dzīvesvietas iestāde uzreiz informē kompetento iestādi.

Kompetentā iestāde pieņem izmeklēšanas secinājumus, ko snieguši ārsti, kurus atzinusi dzīvesvietas iestāde, kas izdod atļauju par vajadzību steidzami sniegt vitāli svarīgus veselības aprūpes pakalpojumus.

4. Kompetentā iestāde patur tiesības jebkurā atļaujas piešķiršanas procedūras brīdī pārbaudīt apdrošināto personu, pieaicinot ārstu, kuru izvēlas pati kompetentā iestāde uzturēšanās vai dzīvesvietas valstī.

5. Uzturēšanās vietas iestāde, neskarot jebkādu lēmumu par atļauju, informē kompetento iestādi, vai ir medicīniski pamatoti papildināt veselības aprūpi, uz ko attiecas spēkā esošā atļauja.

Izdevumu segšana par pabalstiem natūrā, kas radušies apdrošinātajai personai

6. Neskarot 7. punktu, pēc analogijas piemēro šā pielikuma SSCI.22. panta [Uzturēšanās valstī, kura nav kompetentā valsts] 4. un 5. punktu.

7. Ja apdrošinātā persona pati faktiski segusi visas izmaksas par atļautu veselības aprūpi vai daļu no tām un ja summa, kas kompetentajai iestādei ir jāatmaksā dzīvesvietas iestādei vai apdrošinātajai personai saskaņā ar 6. punktu (faktiskās izmaksas), ir mazāka par summu, kas tai jāmaksā par tādu pašu aprūpi kompetentajā dalībvalstī (pieņēmuma izmaksas), kompetentā iestāde atmaksā izmaksas apdrošinātajai personai pēc tās pieprasījuma tādā apmērā, kas atbilst pieņēmuma un faktisko izmaksu starpībai. Tomēr atmaksātā summa nedrīkst pārsniegt apdrošinātās personas faktiskos izdevumus, un var ņemt vērā summu, kas apdrošinātajai personai būtu bijusi jāmaksā, ja veselības aprūpe būtu nodrošināta kompetentajā valstī.

Tādu ceļojuma un uzturēšanās izdevumu segšana, kas radušies saistībā ar plānotu aprūpi

8. Ja kompetentās iestādes valsts tiesību aktos ir paredzēts atmaksāt tādus transporta un uzturēšanās izdevumus, kas ir neatņemama apdrošinātās personas veselības aprūpes sastāvdaļa, šādas izmaksas attiecīgajai personai un vajadzības gadījumā personai, kam tā ir jāpavada, sedz šī iestāde, ja ir piešķirta atļauja saņemt veselības aprūpi citā valstī.

Ģimenes locekļi

9. Panta 1. līdz 8. punktu pēc analogijas piemēro apdrošinātās personas ģimenes locekļiem.

SSCI.24. pants. Pabalsti naudā darba nespējas gadījumos, uzturoties vai dzīvojot valstī, kas nav kompetentā valsts

Procedūra, kas jāievēro apdrošinātajai personai

1. Ja saskaņā ar kompetentās valsts tiesību aktiem apdrošinātajai personai ir jāiesniedz apliecinājums, lai darba nespējas gadījumā saņemtu naudas pabalstus saskaņā ar protokola SSC.19. panta [Naudas pabalsti] 1. punktu, apdrošinātajai personai ir jālūdz dzīvesvietas valsts

ārstam, kas ir novērtējis attiecīgās personas veselības stāvokli, apliecināt personas darba nespēju un tās iespējamo ilgumu.

2. Apdrošinātā persona kompetentās valsts tiesību aktos paredzētajā termiņā nosūta apliecinājumu kompetentajai iestādei.

3. Ja attiecīgās personas ārstējošie ārsti dzīvesvietas valstī neizsniedz darba nespējas apliecinājumus un ja šādi apliecinājumi ir nepieciešami saskaņā ar kompetentās valsts tiesību aktiem, attiecīgā persona vēršas tieši dzīvesvietas iestādē. Šī iestāde tūlīt nodrošina darba nespējas medicīnisku novērtēšanu, kā arī 1. punktā minētā apliecinājuma izrakstīšanu. Apliecinājumu tūlīt nosūta kompetentajai iestādei.

4. Panta 1., 2. un 3. punktā minētā dokumenta iesniegšana neatbrīvo apdrošināto personu no to saistību pildīšanas, kas ir paredzētas piemērojamajos tiesību aktos, jo īpaši attiecībā uz personas darba devēju. Vajadzības gadījumā darba devējs vai kompetentā iestāde var aicināt darbinieku piedalīties darbībās, kuru mērķis ir veicināt viņa atgriešanos darbā, un šajā nolūkā sniegt atbalstu šai personai.

Procedūra, kas jāievēro dzīvesvietas iestādei

5. Pēc kompetentās iestādes pieprasījuma dzīvesvietas iestāde veic jebkādas vajadzīgās administratīvās pārbaudes vai attiecīgās personas veselības pārbaudi saskaņā ar tiesību aktiem, ko piemēro pēdējā minētā iestāde. Kontrolējošā ārsta atskaiti, kur jo īpaši minēts iespējamais darba nespējas ilgums, dzīvesvietas iestāde tūlīt nosūta kompetentajai iestādei.

Procedūra, kas jāievēro kompetentajai iestādei

6. Visos gadījumos kompetentā iestāde patur tiesības pieprasīt, lai apdrošināto personu izmeklē šīs iestādes izvēlēts ārsts.

7. Neskarot protokola SSC.19. panta [Naudas pabalsti] 1. punkta otro teikumu, kompetentā iestāde izmaksā naudas pabalstus tieši attiecīgajai personai un vajadzības gadījumā informē dzīvesvietas iestādi.

8. Lai piemērotu protokola SSC.19. panta [Naudas pabalsti] 1. punktu, apdrošinātās personas darba nespējas lapai, kas ir izrakstīta citā valstī saskaņā ar kontrolējošā ārsta vai iestādes konstatētajiem medicīniskās izmeklēšanas rezultātiem, ir tāds pats juridiskais spēks kā darba nespējas lapai, ko izrakstījusi kompetentā valsts.

9. Ja kompetentā iestāde nolemj atteikt izmaksāt naudas pabalstus, tā informē apdrošināto personu par savu lēmumu un vienlaikus par to informē dzīvesvietas iestādi.

Procedūra saistībā ar uzturēšanos valstī, kura nav kompetentā valsts

10. Šā panta 1. līdz 9. punktu piemēro pēc analogijas, ja apdrošinātā persona uzturas valstī, kas nav kompetentā dalībvalsts.

SSCI.25. pants. Pensionāru iemaksas

Ja persona saņem pensiju no vairāk nekā vienas valsts, nekādā gadījumā tā iemaksu summa, ko atskaita no visām izmaksātajām pensijām, nepārsniedz summu, ko attiecīgi atskaitītu personai, kura kompetentajā valstī saņem pensiju tādā pašā apmērā.

SSCI.26. pants. Īpaši īstenošanas pasākumi

1. Ja persona vai personu grupa pēc lūguma ir atbrīvota no obligātās apdrošināšanas slimības gadījumiem un tādējādi uz šādām personām neattiecas apdrošināšanas slimības gadījumiem sistēma, kam piemērojams protokols, citas valsts iestādei tikai šā atbrīvojuma dēļ nav saistību segt izmaksas par pabalstiem natūrā vai naudas pabalstiem, kas sniegti šādām personām vai viņu ģimenes locekļiem saskaņā ar protokola III sadaļas I nodaļu [Slimības, maternitātes vai līdzvērtīgi paternitātes pabalsti].
2. Ja personas, kas minētas 1. punktā, un viņu ģimenes locekļi dzīvo valstī, kur tiesības saņemt pabalstus natūrā nav pakļautas apdrošināšanas nosacījumiem vai darbībai nodarbinātas vai pašnodarbinātas personas statusā, tās pilnībā sedz izmaksas par pabalstiem natūrā, kas piešķirti viņu dzīvesvietas valstī.

2. NODAĻA. PABALSTI ATTIECĪBĀ UZ NELAIMES GADĪJUMIEM DARBĀ UN ARODSLIMĪBĀM

SSCI.27. pants. Tiesības uz pabalstiem natūrā un naudas pabalstiem, dzīvojot vai uzturoties valstī, kas nav kompetentā valsts

1. Piemērojot protokola SSC.31. pantu [Tiesības uz pabalstiem natūrā un naudas pabalstiem], procedūras, kas izklāstītas šā pielikuma noteikumos no SSCI.21. panta [Dzīvesvieta valstī, kura nav kompetentā valsts] līdz SSCI.24. pantam [Pabalsti naudā darba nespējas gadījumos, uzturoties vai dzīvojot valstī, kas nav kompetentā valsts] piemēro pēc analogijas.
2. Ja dzīvesvietas vai uzturēšanās vietas valsts tiesību aktos ir paredzēti īpaši pabalsti natūrā saistībā ar nelaimes gadījumu darbā vai arodslimību, tad šis valsts iestāde par to nekavējoties informē kompetento iestādi.

SSCI.28. pants. Procedūra saistībā ar nelaimes gadījumiem darbā vai arodslimību gadījumiem, kas notikuši valstī, kas nav kompetentā valsts

1. Ja noticis nelaimes gadījums darbā vai arodslimības diagnozi pirmo reizi nosaka valstī, kas nav kompetentā valsts, tad nelaimes gadījuma darbā vai arodslimības deklarāciju, ja deklarācija pastāv vai paziņojums pastāv saskaņā ar valsts tiesību aktiem, izpilda saskaņā ar kompetentās valsts tiesību aktiem, vajadzības gadījumā neskarot citas piemērojamās tiesību normas, kas ir spēkā tās valsts teritorijā, kur ir noticis nelaimes gadījums darbā vai pirmā arodslimības konstatācija, un ko šādā gadījumā turpina piemērot. Deklarāciju vai paziņojumu adresē kompetentajai iestādei.
2. Tās valsts iestāde, kurā noticis nelaimes gadījums darbā vai kurā pirmo reizi noteikta arodslimības diagnoze, paziņo kompetentajai iestādei par medicīniskajiem slēdzieniem, kas izrakstīti minētās valsts teritorijā.
3. Ja nelaimes gadījums, braucot uz darbu vai no tā, ir noticis tās valsts teritorijā, kas nav kompetentā valsts, tad pirmās dalībvalsts teritorijā jāveic izmeklēšana, lai konstatētu, vai pastāv tiesības uz attiecīgajiem pabalstiem, šim mērķim izmeklētāju var norīkot kompetentā iestāde, kas informē šis valsts iestādes. Iestādes savstarpēji sadarbojas, lai novērtētu visu attiecīgo informāciju un lai gūtu ziņas no ziņojumiem un visiem citiem dokumentiem, kas saistīti ar nelaimes gadījumu.
4. Beidzoties aprūpei, pēc pieprasījuma kompetentajai iestādei iesniedz sīki izstrādātu ziņojumu ar pievienotajiem medicīniskajiem slēdzieniem attiecībā uz nelaimes gadījuma vai slimības paliekošām sekām, īpaši par cietušās personas tā brīža veselības stāvokli, kā arī par atveseļošanas vai stāvokļa stabilizēšanos pēc gūtajām traumām. Attiecīgās izmaksas uz kompetentās iestādes rēķina

sedz dzīvesvietas vai uzturēšanās vietas iestāde, vajadzības gadījumā saskaņā ar tarifu, ko šī iestāde piemēro.

5. Pēc dzīvesvietas vai uzturēšanās vietas iestādes pieprasījuma vajadzības gadījumā kompetentā iestāde paziņo tai lēmumu, kas nosaka datumu, kad paredzama izveseļošanās vai stāvokļa stabilizēšanās pēc gūtajām traumām, kā arī attiecīgā gadījumā lēmumu par pensijas piešķiršanu.

SSCI.29. pants. Strīds par negadījuma vai slimības saistību ar profesionālo darbību

1. Ja kompetentā iestāde apstrīd, ka saskaņā ar protokola SSC.31. panta [Tiesības uz pabalstiem natūrā un naudas pabalstiem] 2. punktu piemērojami tiesību akti par nelaimes gadījumiem darbā vai arodslimībām, tā par to nekavējoties informē dzīvesvietas vai uzturēšanās vietas iestādi, kas piešķirusi pabalstus natūrā, kurus uzskatīs par apdrošināšanas slimības gadījumiem pabalstiem.

2. Ja šajā jautājumā ir pieņemts galīgais lēmums, kompetentā iestāde par to nekavējoties informē dzīvesvietas vai uzturēšanās vietas iestādi, kas piešķirusi pabalstus natūrā.

Ja nav konstatēts nelaimes gadījums darbā vai arodslimība, pabalstus natūrā turpina sniegt kā slimības gadījuma pabalstus, ja attiecīgā persona ir tiesīga tos saņemt.

Ja ir konstatēts nelaimes gadījums darbā vai arodslimība, tad slimības pabalsti natūrā, kas piešķirti attiecīgai personai, ir uzskatāmi par pabalstiem attiecībā uz nelaimes gadījumu darbā vai arodslimības pabalstiem no tās dienas, kad noticis nelaimes gadījums darbā vai pirmo reizi noteikta arodslimības diagnoze.

3. Šā pielikuma SSCI.6. panta [Tiesību aktu provizoriska piemērošana un pabalstu provizoriska piešķiršana] 5. punkta otro daļu piemēro pēc analogijas.

SSCI.30. pants. Procedūra gadījumos, kad darbinieks pakļauts arodslimību riskam divās vai vairāk valstīs

1. Protokola SSC.33. pantā [Pabalsti par arodslimību, ja attiecīgā slimā persona bijusi pakļauta tādām pašām riskam vairākās valstīs] minētajā gadījumā arodslimības deklarāciju vai paziņojumu nosūta kompetentajai iestādei arodslimību jautājumos pēdējā dalībvalstī, kuras tiesību akti attiecās uz attiecīgās personas darbību, kas, iespējams, izraisīja minēto slimību.

Ja šī iestāde, kurai nosūtīja deklarāciju vai paziņojumu, konstatē, ka darbība, kas, iespējams, izraisīja attiecīgo arodslimību, pēdējo reizi ir veikta saskaņā ar citas valsts tiesību aktiem, tā pārsūta deklarāciju vai paziņojumu un visus pavaddokumentus līdzvērtīgai šīs valsts iestādei.

2. Ja iestāde pēdējā valstī, kuras tiesību akti attiecās uz attiecīgās personas darbību, kas, iespējams, izraisīja attiecīgo arodslimību, konstatē, ka attiecīgā persona vai tās apgādājamie neatbilst šo tiesības aktu prasībām, inter alia tādēļ, ka atbilstīgā persona šajā dalībvalstī nekad nav veikusi darbību, kas izraisījusi arodslimību, vai tādēļ, ka šī valsts neatzīst šo slimību par arodslimību, tad minētā iestāde nekavējoties nosūta deklarāciju vai paziņojumu un visus pavaddokumentus, tostarp pirmās iestādes veikto medicīnisko pārbaūžu rezultātus un ziņojumus, iestādei iepriekšējā valstī, kuras tiesību akti attiecās uz attiecīgās personas veikto darbību, kas, iespējams, izraisīja attiecīgo arodslimību.

3. Vajadzības gadījumā iestādes turpina rīkoties saskaņā ar 2. punktā noteikto procedūru, līdz tās nonāk līdz līdzīgai iestādei tajā valstī, kuras tiesību akti attiecās uz attiecīgās personas iepriekš veikto darbību, kas, iespējams, izraisīja attiecīgo arodslimību.

SSCI.31. pants. Informācijas apmaiņa starp iestādēm un avansu izmaksāšana gadījumos, kad tiek pārsūdzēts lēmums par pabalsta atteikšanu

1. Ja pārsūdz lēmumu par pabalsta atteikšanu, ko pieņēmusi vienas valsts iestāde, saskaņā ar kuras tiesību aktiem attiecīgā persona ir veikusi darbību, kas, iespējams, izraisīja attiecīgo arodslimību, šī iestāde par to informē iestādi, kurai tika nosūtīta deklarācija vai paziņojums atbilstīgi procedūrai, kas noteikta šā pielikuma SSCI-30. panta [Procedūra gadījumos, kad darbinieks pakļauts arodslimību riskam divās vai vairāk valstīs] 2. punktā, un vēlāk to informē, kad ir pieņemts galīgais lēmums.

2. Ja persona ir tiesīga saņemt pabalstu saskaņā ar tiesību aktiem, ko piemēro iestāde, kurai tika nosūtīta deklarācija vai paziņojums, šī iestāde izmaksā avansu, kura summu nosaka, vajadzības gadījumā konsultējoties ar iestādi, kuras lēmumu pārsūdzēja, un tādējādi izvairās no pārmaksāšanas. Ja pēc pārsūdzības ir noteikts, ka šai pēdējai iestādei ir jāpiešķir pabalsti, tā atlīdzina izmaksāto avansu summu. Šo summu atvelk no pabalsta summas, kas jāizmaksā attiecīgajai personai saskaņā ar šā pielikuma SSCI.56. pantā [Nelikumīgi saņemti pabalsti] un SSCI.57. pantā [Provizoriski sniegti naudas pabalsti vai iemaksas] paredzēto procedūru.

3. Šā pielikuma SSCI.6. panta [Tiesību aktu provizoriska piemērošana un pabalstu provizoriska piešķiršana] 5. punkta otro daļu piemēro pēc analogijas.

SSCI.32. pants. Arodslimības saasināšanās

Protokola SSC.34. pantā [Arodslimības saasināšanās] minētajos gadījumos prasītājam ir jāiesniedz tās valsts iestādei, saskaņā ar kuras tiesību aktiem viņam ir tiesības uz pabalstiem, visa informācija attiecībā uz pabalstiem, kas saistībā ar attiecīgo arodslimību piešķirti iepriekš. Šī iestāde var vērsties visās citās iestādēs, kas bija kompetentas iepriekš, lai iegūtu informāciju, ko tā uzskata par vajadzīgu.

SSCI.33. pants. Darba nespējas pakāpes noteikšana gadījumos, ja noticis nelaimes gadījums darbā, vai arodslimības gadījumos, kas konstatēti agrāk vai vēlāk

Ja agrāk vai vēlāk konstatētu darba nespēju ir izraisījis nelaimes gadījums, kas notika, kad uz attiecīgo personu attiecās valsts tiesību akti, kas neparedz atšķirības attiecībā uz darba nespējas cēloņiem, tad attiecīgās valsts kompetentās institūcijas norādīta kompetentā iestāde vai struktūra:

- (a) pēc citas valsts kompetentas iestādes pieprasījuma sniedz informāciju par agrāk vai vēlāk konstatētas darba nespējas pakāpi un, ja iespējams, informāciju, kas ļautu noteikt, vai nespējas cēlonis ir nelaimes gadījums darbā to tiesību aktu nozīmē, kurus piemēro šīs citas valsts iestāde;
- (b) ņem vērā darba nespējas pakāpi, ko izraisījuši nelaimes gadījumi, kas notikuši agrāk vai vēlāk, atbilstīgi to tiesību aktu noteikumiem, ko tā piemēro, lai piešķirtu tiesības uz pabalstiem un lai noteiktu pabalstu apmēru.

SSCI.34. pants. Pabalstu vai papildu pabalstu pieprasījumu iesniegšana un izskatīšana

Lai saņemtu pabalstu vai papildu pabalstu atbilstīgi kādas valsts tiesību aktiem, attiecīgā persona vai tās apgādājamie, kas dzīvo citas valsts teritorijā, vajadzības gadījumā nosūta pieprasījumu kompetentajai iestādei vai dzīvesvietas iestādei, kas to nosūta kompetentajai iestādei.

Pieprasījumā ir informācija, kas nepieciešama saskaņā ar tiesību aktiem, kurus piemēro kompetentā iestāde.

3. NODAĻA. APBEDĪŠANAS PABALSTI

SSCI.35. pants. Apbedīšanas pabalstu pieprasījums

Lai piemērotu protokola SSC.37. pantu [Tiesības uz pabalstiem gadījumā, kad nāve iestājas vai tā persona, kam ir tiesības uz pabalstiem, dzīvo valstī, kura nav kompetentā valsts] un SSC.38. pantu [Pabalstu nodrošināšana pensionāra nāves gadījumā], apbedīšanas pabalstu pieprasījumu nosūta vai nu kompetentajai iestādei, vai pieprasītāja dzīvesvietas iestādei, kas to nosūta kompetentajai iestādei.

Pieprasījumā ir informācija, kas nepieciešama saskaņā ar tiesību aktiem, kurus piemēro kompetentā iestāde.

4. NODAĻA. INVALIDITĀTES PABALSTI, VECUMA PENSIJAS UN APGĀDNIIEKA ZAUDĒJUMA PABALSTI

SSCI.36. pants. Papildu noteikumi pabalsta aprēķināšanai

1. Lai aprēķinātu teorētisko un faktisko pabalsta summu saskaņā ar protokola SSC.47. panta [Pabalstu piešķiršana] 1. punkta b) apakšpunktu, piemēro pielikuma SSCI.11. panta [Periodu summēšana] 3., 4., 5. un 6. punktā paredzētos noteikumus.

2. Gadījumos, kad brīvprātīgās vai neobligātās apdrošināšanas periodi nav ņemti vērā saskaņā ar šā pielikuma SSC.11. panta [Periodu summēšana] 3. punktu, tās valsts iestāde, saskaņā ar kuras tiesību aktiem šie periodi ir izpildīti, aprēķina summu, kas atbilst šiem periodiem atbilstīgi tiem tiesību aktu noteikumiem, kurus tā piemēro. Faktiskajai pabalsta summai, ko aprēķina saskaņā ar protokola SSC.47. panta [Pabalstu piešķiršana] 1. punkta b) apakšpunktu, pieskaita summu, kas atbilst brīvprātīgās vai neobligātās apdrošināšanas periodiem.

3. Katras valsts iestāde atbilstīgi tiesību aktiem, ko tā piemēro, aprēķina maksājamo summu, kas atbilst brīvprātīgās vai neobligātās apdrošināšanas periodiem, kas saskaņā ar protokola SSC.48. panta [Noteikumi par pārklāšanās novēršanu] 3. punkta c) apakšpunktu nav pakļauta citas valsts noteikumiem par atcelšanu, samazināšanu vai apturēšanu.

Ja kompetentajai iestādei saskaņā ar tiesību aktiem, ko tā piemēro, šo summu nav iespējams tieši noteikt sakarā ar to, ka minētajos tiesību aktos apdrošināšanas periodiem piešķirta dažāda vērtība, var aprēķināt nosacītu summu. Specializētā sociālā nodrošinājuma koordinācijas komiteja nosaka sīki izstrādātus noteikumus šādas nosacītās summas aprēķināšanai.

SSCI.37. pants. Pabalstu pieprasījumi

A. Vecuma pensiju un apgādnieka zaudējuma pabalstu pieprasījumu iesniegšana

1. Prasītājs iesniedz pieprasījumu savas dzīvesvietas iestādei vai tās pēdējās valsts iestādei, kuras tiesību akti bija piemērojami. Ja attiecīgā persona nekad nav bijusi pakļauta tiesību aktiem, ko dzīvesvietas iestāde piemēro, šī iestāde pārsūta pieprasījumu tās pēdējās valsts iestādei, kuras tiesību akti bija piemērojami.

2. Pieprasījuma iesniegšanas datums ir spēkā visās attiecīgajās iestādēs.

3. Atkāpjoties no 2. punkta, ja prasītājs nepaziņo to, ka viņš ir bijis nodarbināts vai dzīvojis citās valstīs, kaut arī viņam bija lūgts to paziņot, datumu, kurā prasītājs aizpilda savu sākotnējo pieprasījumu vai iesniedz jaunu pieprasījumu par saviem iztrūkstošajiem nodarbinātības un/vai uzturēšanās periodiem valstī, uzskata par datumu, kad pieprasījums iesniegts iestādei, kas piemēro attiecīgos tiesību aktus, ņemot vērā šajos tiesību aktos ietvertus labvēlīgākus nosacījumus.

SSCI.38. pants. Dokumenti un informācija, kas prasītājam jāpievieno pieprasījumam

1. Prasītājs pieprasījumu iesniedz saskaņā ar noteikumiem tiesību aktos, ko piemēro šā pielikuma SSCI.37. panta [Pabalstu pieprasījumi] 1. punktā minētā iestāde, un pieprasījumam pievieno šajos tiesību aktos noteiktos apliecinājuma dokumentus. Konkrēti, prasītājs sniedz visu pieejamo informāciju un apliecinājuma dokumentus, kas attiecas uz apdrošināšanas periodiem (iestādes, identifikācijas numuri), nodarbinātību (darba devēji) vai pašnodarbinātību (darbības veids un vieta) un dzīvesvietu (adrese), kuri var būt pabeigti saskaņā ar citas valsts tiesību aktiem, kā arī šo periodu ilgumu.

2. Ja atbilstīgi protokola SSC.45. panta [Vispārīgi noteikumi] 1. punktam prasītājs pieprasa vecuma pabalstu piešķiršanas atlikšanu saskaņā ar vienas vai vairāku valstu tiesību aktiem, prasītājs norāda to savā pieprasījumā un precizē, saskaņā ar kuras valsts tiesību aktiem atlikšanu pieprasa. Lai dotu iespēju prasītājam izmantot šīs tiesības, attiecīgās iestādes pēc prasītāja pieprasījuma paziņo viņam par visu tām pieejamo informāciju, lai viņš varētu novērtēt vienlaicīgas vai secīgas tādu pabalstu piešķiršanas sekas, kurus viņš varētu pieprasīt.

3. Ja prasītājs atsauc pieprasījumu saņemt pabalstu, kas paredzēts kādas konkrētas valsts tiesību aktos, šo atsaukumu neuzskata par vienlaicīgu atsaukumu pieprasījumiem saņemt pabalstus, kas paredzēti citās valsts tiesību aktos.

SSCI.39. pants. Pieprasījumu izskatīšana attiecīgajās iestādēs

Kontaktiestāde

1. Iestādi, kurai iesniedz vai pārsūta pabalstu pieprasījumu saskaņā ar šā pielikuma SSCI.37. panta [Pabalstu pieprasījumi] 1. punktu, turpmāk sauc par "kontaktiestādi". Dzīvesvietas iestādi nesauc par kontaktiestādi, ja attiecīgā persona nekad nav bijusi pakļauta tiesību aktiem, kurus šī iestāde piemēro.

Šī iestāde papildus pabalstu pieprasījuma izskatīšanai saskaņā ar tiesību aktiem, kurus tā piemēro, kā kontaktiestāde veicina datu apmaiņu, lēmumu paziņošanu un darbības, kas vajadzīgas, lai attiecīgās iestādes varētu izskatīt pieprasījumu, un sniedz prasītājam pēc pieprasījuma jebkādu informāciju saistībā ar izpēti, kas izriet no protokola, kā arī informē prasītāju par lietas virzību.

Vecuma un apgādnieka zaudējuma pensiju pieprasījumu izskatīšana

2. Kontaktiestāde nekavējoties nosūta pabalstu pieprasījumus un visus tai pieejamos dokumentus, un, vajadzības gadījumā, prasītāja iesniegtos attiecīgos dokumentus visām iesaistītajām iestādēm, lai tās visas vienlaicīgi varētu sākt izskatīt pieprasījumu. Kontaktiestāde informē pārējās iestādes par apdrošināšanas vai dzīvesvietas periodiem, uz kuriem attiecas tās tiesību akti. Tā norāda arī, kurus dokumentus iesniegs vēlākā datumā, un papildina pieprasījumu, cik drīz vien iespējams.

3. Katra attiecīgā iestāde, cik drīz vien iespējams, paziņo kontaktiestādei un pārējām iesaistītajām iestādēm par apdrošināšanas vai dzīvesvietas periodiem, uz kuriem attiecas to tiesību akti.

4. Katra attiecīgā iestāde aprēķina pabalstu summu saskaņā ar protokola SSC.47. pantu [Pabalstu piešķiršana] un paziņo kontaktiestādei un pārējām iesaistītajām iestādēm savu lēmumu, izmaksājamo pabalstu summu un jebkuru citu informāciju, kas vajadzīga, lai piemērotu protokola SSC.48. [Noteikumi par pārklāšanās novēršanu] – SSC.50. [Atšķirīgu pabalstu pārklāšanās] pantu.

5. Ja iestāde, pamatojoties uz šā panta 2. un 3. punktā minēto informāciju, konstatē, ka ir piemērojams protokola SSC.52. panta [Apdrošināšanas vai dzīvesvietas periodi, kas ir mazāki par vienu gadu] 2. punkts vai 3. punkts, tā informē kontaktiestādi un pārējās attiecīgās iestādes.

SSCI.40. pants. Lēmumu paziņošana prasītājam

1. Katra iestāde prasītājam paziņo lēmumu, ko tā pieņēmusi saskaņā ar piemērojamajiem tiesību aktiem. Katrā lēmumā norāda pārsūdzības iespējas un pārsūdzībai piemērojamās termiņus. Kad kontaktiestāde ir saņēmusi paziņojumu par visiem lēmumiem, ko pieņēmusi katra iestāde, tā nosūta prasītājam un pārējām attiecīgajām iestādēm šo lēmumu kopsavilkumu. Kopsavilkuma paraugu izstrādā Specializētā sociālā nodrošinājuma koordinācijas komiteja. Kopsavilkumu

prasītājam nosūta iestādes valodā vai — pēc prasītāja lūguma — viņam vēlamā valodā, arī angļu valodā, kas ir atzīta par vienu no Savienības oficiālajām valodām.

2. Ja prasītājam pēc kopsavilkuma saņemšanas šķiet, ka divu vai vairāk iestāžu pieņemto lēmumu savstarpējā ietekme varētu būt negatīvi ietekmējusi viņa tiesības, viņam ir tiesības pieprasīt, lai attiecīgās iestādes šos lēmumus pārskata, darot to termiņos, kas noteikti attiecīgās valsts tiesību aktos. Termiņi sākas no dienas, kad ir saņemts kopsavilkums. Prasītāju rakstiski informē par pārskatīšanas rezultātiem.

SSCI.41. pants. Invaliditātes pakāpes noteikšana

Katrai iestādei saskaņā ar savas valsts tiesību aktiem ir iespēja norīkot ārstu vai citu ekspertu pēc savas izvēles, lai noteiktu prasītāja invaliditātes pakāpi. Tomēr valsts iestāde ņem vērā dokumentus, medicīniskus atzinumus un administratīvu informāciju, ko ir ievākusi jebkuras citas valsts iestāde, tā, it kā šī informācija būtu iegūta šīs iestādes valstī.

SSCI.42. pants. Pabalsta provizoriski maksājumi un avanss

1. Neatkarīgi no īstenošanas šā pielikuma SSCI.7. panta [Pabalstu un iemaksu provizorisks aprēķins] katra iestāde, kas, izskatot pabalstu pieprasījumu, konstatē, ka saņēmējam saskaņā ar piemērojamajiem tiesību aktiem ir tiesības uz neatkarīgu pabalstu, saskaņā ar SSC.47. panta [Pabalstu piešķiršana] 1. punkta a) apakšpunktu nekavējoties izmaksā minēto pabalstu. Šo maksājumu uzskata par provizorisku, ja summu varētu ietekmēt pieprasījuma izskatīšanas procedūras iznākums.

2. Ikreiz, kad no pieejamās informācijas izriet, ka prasītājam ir tiesības uz maksājumu no kādas iestādes saskaņā ar protokola SSC.47. panta [Pabalstu piešķiršana] 1. punkta b) apakšpunktu, šī iestāde veic avansa maksājumu, kura summa ir pēc iespējas tuva summai, ko, iespējams, izmaksās saskaņā ar protokola SSC.47. panta [Pabalstu piešķiršana] 1. punkta b) apakšpunktu.

3. Katra iestāde, kam saskaņā ar 1. vai 2. punktu ir pienākums maksāt provizoriskus pabalstus vai avansa maksājumu, nekavējoties informē prasītāju, jo īpaši vēršot prasītāja uzmanību uz to, ka pasākums ir provizorisks, kā arī norādot visas pārsūdzības tiesības saskaņā ar attiecīgās dalībvalsts tiesību aktiem.

SSCI.43. pants. Jauns pabalstu aprēķins

1. Jauna pabalstu aprēķina gadījumā, piemērojot protokola SSC.45. panta [Vispārīgi noteikumi] 4. punktu un SSC.54. panta [Pabalstu pārrēķināšana un pārvērtēšana] 1. punktu, pēc analogijas piemēro šā pielikuma SSCI.42. pantu [Pabalsta provizoriski maksājumi un avanss].

2. Ja veic jaunu aprēķinu, atceļ vai aptur pabalstu, iestāde, kas ir pieņēmusi šo lēmumu, to nekavējoties paziņo attiecīgajai personai un informē katru no iestādēm, kurās šai personai ir noteiktas tiesības.

SSCI.44. pants. Pasākumi, kas paredzēti pensiju aprēķināšanas procesa paātrināšanai

1. Lai atvieglotu un paātrinātu pieprasījumu izskatīšanu un pabalstu izmaksu, iestādes, kuru valsts tiesību akti ir attiekušies uz personu:

(a) ar citu valstu iestādēm apmainās ar tādu personu identifikācijas elementiem, kuru pakļautība vienas valsts piemērojamajiem tiesību aktiem mainās uz pakļautību citas valsts aktiem, vai arī dara šos elementus pieejamus minētajām iestādēm, kā arī kopīgi nodrošina, ka šie

identifikācijas elementi tiek saglabāti un ir atbilstīgi, vai – citādā gadījumā – nodrošina šīm personām līdzekļus, lai tās tieši varētu piekļūt saviem identifikācijas elementiem;

- (b) pietiekami laicīgi pirms minimālā vecuma, kad sākas tiesības uz pensiju, vai pirms vecuma, kas ir jānosaka ar attiecīgās valsts tiesību aktiem, ar attiecīgo personu un citu valstu iestādēm apmainās ar informāciju (izpildītie periodi vai citi svarīgi elementi) par tādu personu pensijas tiesībām, kuru pakļautība vienas valsts piemērojamiem tiesību aktiem ir mainījies uz pakļautību citas valsts tiesību aktiem, vai šo informāciju dara pieejamu minētajai personai un minētajām iestādēm, vai — citādā gadījumā — informē šīs personas par līdzekļiem vai tos nodrošina, lai tās varētu iepazīties ar savām tiesībām uz pabalstiem, kas tām pienāksies nākotnē.

2. Piemērojot 1. punktu, Specializētā sociālā nodrošinājuma koordinācijas komiteja nosaka tās informācijas elementus, ar kuru apmainās vai kuru dara pieejamu, un nosaka piemērotas procedūras un mehānismus, ņemot vērā īpatnības, administratīvo un tehnisko organizāciju un valstu pensiju sistēmām pieejamos tehnoloģiskos līdzekļus. Specializētā sociālā nodrošinājuma koordinācijas komiteja nodrošina, ka tiek īstenotas šīs pensiju sistēmas, organizējot pārbaudes attiecībā uz pieņemtajiem pasākumiem un to piemērošanu.

3. Piemērojot 1. punktu, šajā pantā minētā informācija jāsniedz iestādei tajā valstī, kurā sociālā nodrošinājuma administrēšanas nolūkos personai pirmo reizi piešķir personas identifikācijas numuru (PIN).

SSCI.45. pants. Koordinēšanas pasākumi valstīs

1. Neskarot protokola SSC.46. pantu [Īpaši noteikumi par periodu summēšanu], ja valsts tiesību aktos ir ietverti noteikumi, lai noteiktu atbildīgo iestādi vai piemērojamo sistēmu, vai lai apdrošināšanas periodus piešķirtu konkrētai sistēmai, tad piemēro šos noteikumus, ņemot vērā vienīgi tādus apdrošināšanas periodus, kas ir izpildīti saskaņā ar attiecīgās valsts tiesību aktiem.

2. Ja valsts tiesību aktos ietverti noteikumi, ar kuriem koordinē īpašas sistēmas, ko piemēro ierēdņiem, un vispārējo sistēmu, ko piemēro nodarbinātām personām, tad minētos noteikumus neskar protokola un šā pielikuma noteikumi.

5. NODAĻA. BEZDARBNIEKA PABALSTI

SSCI.46. pants. Periodu summēšana un pabalstu aprēķins

1. Saistībā ar protokola SSC.56. pantu [Īpaši noteikumi par apdrošināšanas, nodarbinātības vai pašnodarbinātības periodu summēšanu] pēc analogijas piemēro šā pielikuma SSCI.11. panta [Periodu summēšana] 1. punktu. Neskarot iesaistīto iestāžu pamatpienākumus, attiecīgā persona var iesniegt kompetentai iestādei tās valsts iestādes izsniegtu dokumentu, kuras tiesību aktiem tā bijusi pakļauta savas pēdējās nodarbinātības vai pašnodarbinātās darbības laikā, norādot periodus, kas ir izpildīti saskaņā ar šiem tiesību aktiem.

2. Lai piemērotu SSC.57. pantu [Bezdarba pabalstu aprēķināšana], tās valsts kompetentā iestāde, kuras tiesību aktos paredzēts, ka pabalstu aprēķins mainās atkarībā no ģimenes locekļu skaita, ņem vērā ieinteresētās personas ģimenes locekļus, kas dzīvo citā valstī, tā, kā to darītu gadījumā, ja viņi dzīvotu kompetentajā valstī. Šo noteikumu nepiemēro, ja ģimenes locekļu dzīvesvietas valstī citai personai ir tiesības uz bezdarbnieka pabalstu, kura aprēķināšanai minētos ģimenes locekļus ņem vērā.

IV SADAĻA. FINANŠU NOTEIKUMI

1. NODAĻA. PABALSTU IZDEVUMU ATMAKSĀŠANA, PIEMĒROJOT PROTOKOLA SSC.30. PANTU [Iestāžu savstarpējie norēķini] UN SSC.36. PANTU [Atlīdzinājums starp iestādēm] PUNKTA [Iestāžu savstarpējie norēķini]

1. iedaļa. Atmaksāšana, pamatojoties uz reāliem izdevumiem

SSCI.47. pants. Principi

1. Piemērojot protokola SSC.30. pantu [Iestāžu savstarpējie norēķini] un SSC.36. pantu [Iestāžu savstarpējie norēķini], pabalstu natūrā reālo summu kompetentā iestāde atmaksā iestādei, kas tos piešķirusi, saskaņā ar minētās iestādes aprēķiniem, izņemot gadījumu, kad piemēro šā pielikuma SSC.57. pantu [Provizoriski sniegti naudas pabalsti vai iemaksas].
2. Ja visa reālā izdevumu summa vai tās daļa, kas ir minēta 1. punktā, nav uzrādīta tās iestādes grāmatvedībā, kas ir piešķirusi šos pabalstus, atmaksājamo summu nosaka, pamatojoties uz vienreizēju maksājumu, kas aprēķināts, ņemot vērā visas atbilstīgās atsauces, kas iegūtas no iesniegtajiem datiem. Specializētā sociālā nodrošinājuma koordinācijas komiteja nosaka kārtību, kādā aprēķināms vienreizējais maksājums, un apstiprina tā summu.
3. Atmaksāšanas gadījumā nevar ņemt vērā augstākus tarifus par tiem, kas ir piemērojami pabalstiem natūrā, kurus izsniedz apdrošinātām personām, kam ir saistoši tiesību akti, kurus piemēro iestāde, kas ir izsniegusi 1. punktā minētos pabalstus.

2. iedaļa. Pabalstu atmaksāšana, pamatojoties uz fiksētām summām

SSCI.48. pants. Attiecīgās(-o) valsts(-u) noteikšana

1. Valstis, kas minētas protokola SSC.30. panta [Iestāžu savstarpējie norēķini] 2. punktā un kuru juridiskās vai administratīvās struktūras ir tādas, ka atmaksāšana, pamatojoties uz reāliem izdevumiem nav piemērota, ir uzskaitītas šā pielikuma SSCI-3. papildinājumā.
2. Gadījumā, ja valstis ir uzskaitītas šā pielikuma SSCI-3. papildinājumā, to pabalstu natūrā apmēru, kas izsniegti:
 - (a) ģimenes locekļiem, kas nedzīvo tajā pašā dalībvalstī, kurā dzīvo apdrošinātā persona, saskaņā ar protokola SSC.15. pantu [Dzīvesvieta valstī, kura nav kompetentā valsts] un
 - (b) pensionāriem un to ģimenes locekļiem saskaņā ar protokola SSC.22. panta [Tiesību uz pabalstiem natūrā neesība saskaņā ar dzīvesvietas valsts tiesību aktiem] 1. punktu, SSC.23. pantu [Pensijas saskaņā ar vienas vai vairāku tādu valstu tiesību aktiem, kuras nav dzīvesvietas valstis, ja ir tiesības uz pabalstiem natūrā dzīvesvietas valstī] un SSC.24. pantu [Ģimenes locekļu dzīvesvieta valstī, kurā nedzīvo pensionārs],

atmaksā kompetentās iestādes tām iestādēm, kas piešķirušas minētos pabalstus, pamatojoties uz fiksētu summu, kas noteikta katram kalendārajam gadam. Šī summa iespēju robežās atbilst reālajiem izdevumiem.

SSCI.49. pants. Aprēķina metode, balstoties uz ikmēneša fiksēto summu un kopējo fiksēto summu

1. Katrai kreditora valstij ikmēneša fiksēto summu vienai personai (Fi) kalendārajā gadā nosaka, dalot gada vidējās izmaksas uz cilvēku (Yi) atbilstīgi vecuma grupai ar 12 un no rezultāta atņemot summu (X) atbilstīgi šādai formulai:

$$F_i = Y_i * 1/12 * (1-X)$$

Šajā formulā simboliem ir šāda nozīme:

- indekss (i = 1, 2 un 3) atspoguļo trīs vecuma grupas, kas noteiktas, lai aprēķinātu fiksēto summu:
- i = 1: personas, kas jaunākas par 20 gadiem,
- i = 2: personas vecumā no 20 līdz 64 gadiem,
- i = 3: personas, kas vecākas par 65 gadiem,

- Y_i atspoguļo i vecuma grupas personu vidējās izmaksas, kā tas noteikts 2. punktā,
- koeficients X (0,20 vai 0,15) atspoguļo veikto samazinājumu, kā tas ir noteikts 3. punktā.

2. Gada vidējās izmaksas uz cilvēku (Y_i) vecuma grupā ir iegūtas, dalot atbilstīgos gada izdevumus par visiem izmaksājamiem pabalstiem natūrā, kurus piešķirušas tās valsts iestādes, kas ir kreditors visām attiecīgās vecuma grupas personām, uz kurām attiecas tās tiesību akti un kuras dzīvo tās teritorijā, ar vidējo personu skaitu šajā vecuma grupā attiecīgajā kalendārajā gadā. Aprēķins pamatojas uz izdevumiem saskaņā ar šā pielikuma SSCI.20. pantā [Piemērojamā sistēma, ja dzīvesvietas vai uzturēšanās valstī pastāv vairāk nekā viens režīms] minētajām sistēmām.

3. Samazinājums, kas jāpiemēro fiksētai summai, faktiski ir 20 % ($X = 0,20$). Pensionāriem un to ģimenes locekļiem tas ir vienāds ar 15 % ($X = 0,15$), ja kompetentā valsts nav minēta SSC-3. pielikumā [Lielākas tiesības pensjonāriem, kas atgriežas kompetentajā valstī].

4. Katrai debitora valstij fiksētā summa, kas noteikta kalendārajam gadam, ir vienāda ar produktu summu, kas iegūta, reizinot katrā vecuma grupā i noteikto mēneša fiksēto summu uz cilvēku ar mēnešu skaitu, kurus atbilstīgās vecuma grupas attiecīgās personas ir pavadījušas kreditora valstī.

Attiecīgo personu kreditora valstī pavadīto mēnešu skaits ir vienāds ar to kalendāro mēnešu skaitu kalendārajā gadā, kuru laikā attiecīgās personas bija tiesīgas saņemt pabalstus natūrā tās teritorijā par debitora valsts līdzekļiem, jo tās uzturas kreditora valstī. To mēnešu skaitu nosaka, izmantojot sarakstu, ko šiem nolūkiem veido dzīvesvietas iestāde, pamatojoties uz attiecīgo personu tiesību apstiprinošiem dokumentiem, kurus ir iesniegusi kompetentā iestāde.

5. Specializētā sociālā nodrošinājuma koordinācijas komiteja var iesniegt priekšlikumu, kurā ietverti grozījumi, kas var izrādīties vajadzīgi, lai nodrošinātu, ka aprēķinātā fiksētā summa ir, cik vien iespējams, pietuvināta reālajiem izdevumiem un ka 3. punktā minētie samazinājumi nerada valstīm nelīdzsvarotus vai dubultus maksājumus.

6. Specializētā sociālā nodrošinājuma koordinācijas komiteja nosaka 1. līdz 5. punktā minētās fiksētās summas aprēķināšanas elementu noteikšanas metodes.

SSCI.50. pants. Paziņojums par gada vidējām izmaksām

Gada vidējo izmaksu summu uz cilvēku katrā vecuma grupā attiecībā uz noteikto gadu paziņo Specializētajai sociālā nodrošinājuma koordinācijas komitejai ne vēlāk kā otrā gada beigās, kas seko

attiecīgajam gadam. Ja informācija nav nosūtīta šajos termiņos, tiek ņemta vērā vidējo izmaksu summa uz cilvēku, ko ir noteikusi Specializētā sociālā nodrošinājuma koordinācijas komiteja par pagājušo gadu.

3. iedaļa. Kopīgi noteikumi

SSCI.51. pants. Atmaksāšanas procedūra starp iestādēm

1. Atmaksāšanu valstu iestāžu starpā veic cik iespējams drīz. Katrai attiecīgajai iestādei ir pienākums atmaksāt atlīdzību pieprasījumu pirms šajā sadaļā minēto termiņu beigām, līdzko tai ir iespējams veikt atmaksāšanu. Strīds saistībā ar konkrētu atlīdzības pieprasījumu netraucē cita atlīdzības pieprasījuma vai citu atlīdzības pieprasījumu atmaksāšanu.
2. Atmaksāšanu, kas ir noteikta protokola SSC.30. pantā [Iestāžu savstarpējie norēķini] un SSC.36. pantā [Iestāžu savstarpējie norēķini], dalībvalstu un Apvienotās Karalistes iestāžu starpā veic ar sadarbības struktūras starpniecību. Var pastāvēt atsevišķa sadarbības struktūra atmaksāšanām saskaņā ar protokola SSC.30. pantu [Iestāžu savstarpējie norēķini] un SSC.36. pantu [Iestāžu savstarpējie norēķini].

SSCI.52. pants. Atlīdzības pieprasījumu iesniegšanas un nokārtošanas termiņi

1. Atlīdzības pieprasījumus, kuru pamatā ir reāli izdevumi, iesniedz debitora valsts sadarbības struktūrā 12 mēnešu laikā pēc tā kalendārā pusgada, kurā minētie atlīdzības pieprasījumi reģistrēti kreditora iestādē.
2. Atlīdzības pieprasījumus, kas sagatavoti, pamatojoties uz fiksētu summu kalendārajam gadam, iesniedz debitora sadarbības struktūrai 12 mēnešu laikā pēc mēneša, kura laikā Specializētā sociālā nodrošinājuma koordinācijas komiteja apstiprināja attiecīgā gada vidējās izmaksas. Sarakstu, kas minēts šā pielikuma SSCI.49. panta [Aprēķina metode, balstoties uz ikmēneša fiksēto summu un kopējo fiksēto summu] 4. punktā, iesniedz līdz tā gada beigām, kas seko pārskata gadam.
3. Šā pielikuma SSCI.7. panta [Pabalstu un iemaksu provizorisks aprēķins] 5. punkta otrajā daļā minētajā gadījumā šā panta 1. un 2. punktā noteiktais termiņš nesākas, iekams nav noteikta kompetentā iestāde.
4. Atlīdzības pieprasījumus, kas iesniegti pēc 1. un 2. punktā minētajiem termiņiem, neņem vērā.
5. Debitora iestāde samaksā atlīdzības pieprasījumus šā pielikuma SSCI.51. pantā [Atmaksāšanas procedūra starp iestādēm] minētajai kreditora valsts sadarbības struktūrai 18 mēnešu laikā pēc tā mēneša, kurā minētie atlīdzības pieprasījumi iesniegti debitora dalībvalsts sadarbības struktūrai. Tas neattiecas uz atlīdzību pieprasījumiem, kurus debitora iestāde šajā periodā ir noraidījusi pamatota iemesla dēļ.
6. Jebkuru strīdu par atlīdzības pieprasījumu izšķir ne vēlāk kā 36 mēnešu laikā pēc tā mēneša, kad atlīdzības pieprasījums iesniegts.
7. Specializētā sociālā nodrošinājuma koordinācijas komiteja atvieglo galīgo kontu slēgšanu gadījumos, kad nevar panākt vienošanos 6. punktā minētajā termiņā, un pēc pamatota vienas puses pieprasījuma sniedz atzinumu par strīdu sešu mēnešu laikā pēc mēneša, kad lieta tai iesniegta.

SSCI.53. pants. Kavējuma procenti un daļēji maksājumi

1. Skaitot no 18 mēnešu perioda beigām, kas minēts šā pielikuma SSCI.52. panta [Atlīdzības pieprasījumu iesniegšanas un nokārtošanas termiņi] 5. punktā, par nesamaksātajiem pieprasījumiem kreditora iestāde var aprēķināt procentus, izņemot gadījumus, ja debitora iestāde sešu mēnešu laikā pēc tā mēneša, kurā pieprasījums iesniegts, ir veikusi daļēju maksājumu vismaz 90 % apmērā no kopējā pieprasījuma summas, kas iesniegts, ievērojot šā pielikuma SSC.52. panta [Atlīdzības pieprasījumu iesniegšanas un nokārtošanas termiņi] 1. un 2. punktu. Par tām pieprasījuma daļām, uz kurām neattiecas daļējs maksājums, var aprēķināt procentus tikai pēc tam, kad beidzies 36 mēnešu termiņš, kas noteikts šā pielikuma SSCI.53. panta 6. punktā.
2. Procentus aprēķina, pamatojoties uz atsaucē likmi, ko piemēro finanšu iestādes, kuras šajā nolūka izraudzījusies Specializētā sociālā nodrošinājuma koordinācijas komiteja tās galvenajām refinansēšanas operācijām. Piemērojamā atsaucē likme ir tā, kura ir spēkā tā mēneša pirmajā dienā, kad jāveic maksājums.
3. Sadarbības struktūrai nav pienākuma pieņemt daļēju maksājumu, kā paredzēts 1. punktā. Ja sadarbības iestāde tomēr noraida šādu piedāvājumu, kreditora iestādei vairs nav tiesību aprēķināt citus kavējuma procentus saistībā ar attiecīgo pieprasījumu kā tikai tos, kas paredzēti 1. punkta otrajā teikumā.

SSCI.54. pants. Gada pārskats

1. Partnerības padome, pamatojoties uz Specializētās sociālā nodrošinājuma koordinācijas komitejas ziņojumu, nosaka pieprasījumu situāciju katram kalendārajam gadam. Šajā nolūkā sadarbības struktūras Specializētajai sociālā nodrošinājuma koordinācijas komitejai tās noteiktos termiņos un saskaņā ar tās noteiktu kārtību paziņo iesniegto, nokārtoto vai apstrīdēto pieprasījumu (kredīta pozīcija) summu un saņemto, nokārtoto vai apstrīdēto pieprasījumu summu (debeta pozīcija).
2. Partnerības padome var veikt jebkuru lietderīgu pārbaudi, lai kontrolētu statistikas un grāmatvedības datus, kas kalpo tam, lai noteiktu 1. punktā minēto gada pieprasījumu situāciju, jo īpaši, lai nodrošinātu šo datu atbilstību noteikumiem, kas noteikti saskaņā ar šo sadaļu.

2. NODAĻA. TĀDU PABALSTU ATGŪŠANA, KAS PIEŠKIRTĪ NELIKUMĪGI, PROVIZORISKO MAKSĀJUMU UN IEMAKSU ATGŪŠANA, IESKAITS UN PALĪDZĪBA ATGŪŠANAS JOMĀ

1. iedaļa. Principi

SSCI.55. pants. Kopīgi noteikumi

Piemērojot protokola SSC.64. pantu [Iemaksu iekasēšana un pabalstu atgūšana] un ievērojot tajā noteikto satvaru, pieprasījumu atgūšanu pēc iespējas veic ar ieskaita palīdzību — vai nu attiecīgās dalībvalsts un Apvienotās Karalistes iestāžu starpā, vai tieši ar attiecīgo fizisko vai juridisko personu saskaņā ar šā pielikuma noteikumiem no SSCI.56. panta [Nelikumīgi saņemti pabalsti] līdz SSCI.58. pantam [Izmaksas, kas saistītas ar ieskaitu]. Ja nav iespējams atgūt visu pieprasījumu vai daļu no tā, izmantojot ieskaita procedūru, atlikušo maksājamo summu atgūst saskaņā ar šā pielikuma SSCI.59. [Definīcijas un kopīgi noteikumi] – SSCI.69. [Izmaksas, kas saistītas ar pieprasījumu atgūšanu] pantu.

2. iedaļa. Ieskaits

SSCI.56. pants. Nelikumīgi saņemti pabalsti

1. Ja valsts iestāde personai ir samaksājusi nelikumīgus pabalstus, minētā iestāde atbilstīgi noteikumiem un ierobežojumiem, kas paredzēti tiesību aktos, kurus tā piemēro, var lūgt valsts iestādi, kas ir atbildīga par pabalstu izmaksāšanu attiecīgajai personai, atskaitīt nelikumīgi izmaksāto summu no maksājumiem, kas vēl nav izmaksāti, vai pašreiz notiekošajiem maksājumiem šai personai — neatkarīgi no sociālā nodrošinājuma sistēmas, saskaņā ar kuru pabalsts ir izmaksāts. Šis valsts iestāde atskaita attiecīgo summu, ievērojot nosacījumus un ierobežojumus, ko piemēro šāda veida ieskaita procedūrai saskaņā ar tiesību aktiem, kurus tā piemēro, tādā pašā veidā kā tad, ja šī iestāde pati būtu pārmaksājusi, un pārskaita atskaitīto summu iestādei, kas izmaksājusi nelikumīgus pabalstus.

2. Atkāpjoties no 1. punkta, ja, piešķirot vai pārskatot pabalstus saistībā ar invaliditātes pabalstiem, vecuma pensijām un apgādnieka zaudējuma pabalstiem saskaņā ar protokola III sadaļas [īpaši noteikumi par dažādu kategoriju pabalstiem] 3. nodaļu [Apbedīšanas pabalsti] un 4. nodaļu [Invaliditātes pabalsti], valsts iestāde personai ir izmaksājusi nelikumīgu pabalsta summu, minētā iestāde var lūgt valsts iestādi, kas ir atbildīga par attiecīgo pabalstu izmaksāšanu attiecīgajai personai, atskaitīt pārmaksāto summu no summas, ko tā vēl nav izmaksājusi attiecīgajai personai. Pēc tam, kad pēdējā minētā iestāde ir informējusi iestādi, kas ir izmaksājusi nelikumīgu pabalsta summu, par saviem kavētajiem maksājumiem, iestāde, kas izmaksājusi pabalsta nelikumīgu pabalsta summu, divu mēnešu laikā paziņo nelikumīgi izmaksātās summas apmēru. Ja iestāde, kas kavē maksājumu, minēto paziņojumu saņem paredzētajā laikā, tā pārskaita atskaitīto summu iestādei, kas ir izmaksājusi nelikumīgu summu. Pēc termiņa beigām minētā iestāde bez kavēšanās izmaksā attiecīgajai personai tai pienākošās summas.

3. Ja persona ir saņēmusi sociālās labklājības palīdzību valstī tādā periodā, kurā viņai bijušas tiesības uz pabalstiem saskaņā ar citas valsts tiesību aktiem, struktūra, kas sniegusi palīdzību, ja tai ir tiesības atgūt pabalstus, kas pienākas attiecīgajai personai, drīkst lūgt citas valsts iestādi, kas ir atbildīga par pabalstu izmaksāšanu attiecīgajai personai, atskaitīt palīdzībai izlietoto summu no summām, ko minētā valsts pārskaita attiecīgajai personai.

Šo noteikumu pēc analogijas piemēro jebkuram attiecīgās personas ģimenes loceklim, kas saņēmis palīdzību valsts teritorijā periodā, kurā apdrošinātajai personai bijušas tiesības uz pabalstiem par šo ģimenes locekli saskaņā ar citas valsts tiesību aktiem.

Valsts iestāde, kas izmaksājusi nelikumīgas palīdzības summas, otras valsts iestādei nosūta paziņojumu par maksājamo summu, un tā minēto summu atskaita, ņemot vērā nosacījumus un ierobežojumus, kas paredzēti šādai ieskaita procedūrai saskaņā ar tiesību aktiem, kurus tā piemēro, un summu nekavējoties pārskaita iestādei, kas izmaksājusi nelikumīgo summu.

SSCI.57. pants. Provizoriski sniegti naudas pabalsti vai iemaksas

1. Piemērojot šā pielikuma SSCI.6. pantu [Tiesību aktu provizoriska piemērošana un pabalstu provizoriska piešķiršana], vēlākais trīs mēnešus pēc tam, kad ir noteikti piemērojamie tiesību akti vai ir identificēta iestāde, kas ir atbildīga par pabalstu izmaksāšanu, iestāde, kas provizoriski ir izmaksājusi naudas pabalstus, sagatavo ziņojumu par provizoriski izmaksāto summu un nosūta to iestādei, kas ir atzīta par kompetentu.

Iestāde, kas ir atzīta par kompetentu izmaksāt pabalstus, atskaita maksājamo summu attiecībā uz provizorisko maksājumu no attiecīgo pabalstu kavētiem maksājumiem, kas tai ir jāmaksā attiecīgajai personai, un bez kavēšanās pārskaita atskaitīto summu iestādei, kas provizoriski izmaksājusi naudas pabalstu.

Ja pabalsta summa, kas provizoriski ir izmaksāta, pārsniedz kavētā maksājuma summu vai ja šādi kavējuma maksājumi neeksistē, iestāde, kas ir atzīta par kompetentu, šo summu atskaita no maksājumiem, kas pašreiz tiek veikti, ņemot vērā nosacījumus un ierobežojumus, ko piemēro šāda veida ieskaita procedūrai saskaņā ar tiesību aktiem, ko tā piemēro, un nekavējoties pārskaita atskaitīto summu iestādei, kas provizoriski izmaksājusi naudas pabalstu.

2. Iestāde, kas provizoriski saņēmusi iemaksas no juridiskas vai fiziskas personas, neatmaksā attiecīgo summu personai, kura tās ir veikusi, kamēr iestāde nav saņēmusi apstiprinājumu no iestādes, kas ir atzīta par kompetentu, par maksājamām summām saskaņā ar šā pielikuma SSCI.6. panta [Tiesību aktu provizoriska piemērošana un pabalstu provizoriska piešķiršana] 4. punktu.

Pēc tās iestādes, kas ir atzīta par kompetentu, lūguma, kuru iesniedz vēlākais trīs mēnešus pēc tam, kad ir noteikti piemērojamie tiesību akti, iestāde, kas provizoriski ir saņēmusi iemaksas, tās pārskaita tai, lai varētu nokārtot situāciju attiecībā uz iemaksām, kas juridiskai vai fiziskai personai tajā pašā periodā ir jāmaksā iestādei, kas ir atzīta par kompetentu. Pārskaitītās iemaksas ar atpakaļejošu spēku uzskata par samaksātām iestādei, kas ir atzīta par kompetentu.

Ja provizoriski izmaksātās iemaksas pārsniedz summu, kas juridiskai vai fiziskai personai ir jāmaksā iestādei, kas atzīta par kompetentu, iestāde, kas provizoriski saņēmusi iemaksas, attiecīgajai juridiskai vai fiziskai personai atmaksā minēto summas daļu.

SSCI.58. pants. Izmaksas, kas saistītas ar ieskaitu

Nekādi izdevumi nav jāsedz, ja parādu atgūst, izmantojot ieskaita procedūru, kas paredzēta šā pielikuma SSCI.56. pantā [Nelikumīgi saņemti pabalsti] un SSCI.57. pantā [Provizoriski sniegti naudas pabalsti vai iemaksas].

3. iedaļa. Atgūšana

SSCI.59. pants. Definīcijas un kopīgi noteikumi

1. Šajā iedaļā:

- “pieprasījums” ir jebkāds pieprasījums, kas attiecas uz iemaksām vai pabalstiem, kuri izmaksāti vai veikti nelikumīgi, tostarp procenti, naudas sodi, administratīvi sodi un visas citas nodevas un izmaksas saistībā ar pieprasījumu saskaņā ar tās valsts tiesību aktiem, kas veic pieprasījumu,
- “lūguma iesniedzēja puse” attiecībā uz katru valsti ir jebkura iestāde, kas iesniedz pieprasījumu par informāciju, ziņojumu vai atgūšanu saistībā ar iepriekš definēto pieprasījumu,
- “lūguma saņēmēja puse” attiecībā uz katru valsti ir jebkura iestāde, kurai var iesniegt lūgumu par informāciju, ziņojumu vai atgūšanu.

2. Lūgumus un jebkādus attiecīgus ziņojumus valstis cita citai parasti nosūta ar norādīto iestāžu starpniecību.

3. Praktiskus īstenošanas pasākumus, tostarp tādus, kuri attiecas uz šā pielikuma SSCI.4. pantu [Datu apmaiņas veidlapas, dokumenti un metodes] un ar kuriem var noteikt minimālo summu, par kādu var iesniegt atgūšanas lūgumu, veic Specializētajai sociālā nodrošinājuma koordinācijas komitejai.

SSCI.60. pants. Informācijas lūgumi

1. Pēc lūguma iesniedzējas puses lūguma saņēmēja puse sniedz informāciju, kas lūguma iesniedzējai pusei ir noderīga pieprasījumu atgūšanā.

2. Lai iegūtu minēto informāciju, lūguma saņēmēja puse īsteno pilnvaras, kas tai piešķirtas ar normatīvajiem aktiem vai administratīvo praksi, kas piemērojama, lai atgūtu līdzīgus pieprasījumus, kas radušies savā valstī. Informācijas lūgumā norāda personas vārdu, uzvārdu, pēdējo zināmo adresi un jebkādu cita veida atbilstīgu informāciju, kas saistīta ar tās attiecīgās juridiskās vai fiziskās personas identifikāciju, par kuru jāsniedz informācija, un tā pieprasījuma veidu un summu, saistībā ar kuru ir iesniegts lūgums.

3. Lūguma saņēmējai pusei nav pienākuma sniegt informāciju:

- (a) kuru tā nevarētu iegūt, lai atgūtu līdzīgu pieprasījumu savā teritorijā;
- (b) kuras izpaušana varētu izraisīt komercnoslēpuma, rūpnieciska vai dienesta noslēpuma atklāšanu vai
- (c) kuras atklāšana varētu ietekmēt attiecīgās valsts drošību vai sabiedrisko kārtību.

4. Lūguma saņēmēja puse informē lūguma iesniedzēju pusi par informācijas atteikuma iemesliem.

SSCI.61. pants. Paziņojums

1. Pēc lūguma iesniedzējas puses lūguma saņēmēja puse saskaņā ar tās teritorijā spēkā esošajiem noteikumiem par šādu instrumentu vai lēmumu paziņošanu adresātam sniedz informāciju par visiem tādiem instrumentiem un lēmumiem, tostarp arī juridiskiem lēmumiem, kas ir saņemti no lūguma iesniedzējas puses valsts un kas attiecas uz pieprasījumu vai tā atgūšanu.
2. Lūgumā paziņot norāda adresāta vārdu, adresi un jebkuru citu atbilstīgu informāciju saistībā ar identifikāciju, kura parasti pieejama lūguma iesniedzējai pusei, paziņojamā instrumenta vai lēmuma veidu un priekšmetu, vajadzības gadījumā parādnieka vārdu, adresi un jebkuru citu atbilstīgu informāciju saistībā ar identifikāciju, kā arī pieprasījumu, uz kuru šis dokuments vai lēmums attiecas, un jebkādu citu noderīgu informāciju.
3. Lūguma saņēmēja puse nekavējoties informē lūguma iesniedzēju pusi par darbībām, kas veiktas saistībā ar tās lūgumu paziņot, un īpaši par dienu, kurā attiecīgais lēmums vai instruments tika nodots adresātam.

SSCI.62. pants. Atgūšanas lūgums

1. Pēc lūguma iesniedzējas puses lūguma lūguma saņēmēja puse atgūst pieprasījumus, uz kuriem attiecas lūguma iesniedzējas puses izdots instruments, kas atļauj izpildi, ciktāl to atļauj lūguma saņēmējas puses valstī spēkā esošie tiesību akti un administratīvā prakse un saskaņā ar to.
2. Lūguma iesniedzēja puse var iesniegt lūgumu par atgūšanu tikai šādos gadījumos:
 - (a) ja tā lūguma saņēmējai pusei iesniedz oficiālu instrumentu, kas atļauj pieprasījuma izpildi lūguma iesniedzējā valstī, vai tā apliecinātu kopiju, izņemot gadījumus, kuros piemēro šā pielikuma SSCI.64. panta [Maksājumu kārtība un termiņi] 3. punktu;
 - (b) pieprasījums vai instruments, kas atļauj izpildi, netiek apstrīdēts lūguma iesniedzējā valstī;
 - (c) ja lūguma iesniedzēja puse savā valstī ir piemērojusi atbilstīgas atgūšanas procedūras, kas tai ir pieejamas, pamatojoties uz 1. punktā minēto instrumentu, un ja īstenoto pasākumu rezultātā pieprasījums nebūs pilnībā apmaksāts;
 - (d) saskaņā ar lūguma iesniedzējas puses tiesību aktiem vēl nav beidzies noilguma termiņš.
3. Atgūšanas lūgumā norāda:
 - (a) vārdu, uzvārdu, adresi un jebkādu citu atbilstīgu informāciju, lai identificētu attiecīgo fizisko vai juridisko personu vai identificētu visas trešās personas, kas tur minētās personas līdzekļus;
 - (b) nosaukumu, adresi un jebkādu citu atbilstīgu informāciju, lai identificētu lūguma iesniedzēju pusi;
 - (c) atsauci uz lūguma iesniedzējas puses valstī izdotu instrumentu, kas ļauj veikt izpildi;
 - (d) pieprasījuma veidu un summu, tostarp maksājamo pamatsummu, procentus, naudas sodus, administratīvus sodus un visas citas nodevas un izmaksas, ko norāda lūguma iesniedzējas un lūguma saņēmējas puses valsts valūtā;
 - (e) datumu, kurā lūguma iesniedzēja puse vai lūguma saņēmēja puse instrumentu paziņojusi adresātam;

(f) datumu, no kura veikt skaitīšanu, un periodu, kura laikā atgūšana ir iespējama saskaņā ar tiesību aktiem, kas ir spēkā lūguma iesniedzējas puses valstī;

(g) citu būtisku informāciju.

4. Atgūšanas lūgumā ir lūguma iesniedzējas puses paziņojums, kas apstiprina, ka 2. punktā minētie nosacījumi ir ievēroti.

5. Tiklīdz lūguma iesniedzēja puse saņem attiecīgo informāciju, tā nosūta lūguma saņēmējai pusei visu atbilstīgo informāciju, kas attiecas uz lietu, saistībā ar kuru ir iesniegts atgūšanas lūgums.

SSCI.63. pants. Instruments, kas atļauj atgūšanas izpildi

1. Saskaņā ar protokola SSC.64. panta [Iemaksu iekasēšana un pabalstu atgūšana] 2. punktu instrumentu, kas ļauj izpildīt pieprasījumu, tieši atzīt un to automātiski uzskata par tādu instrumentu, kas ļauj izpildīt lūguma saņēmējas puses valsts pieprasījumu.

2. Neatkarīgi no 1. punkta instrumentu, kas atļauj veikt pieprasījumu izpildi, vajadzības gadījumā un saskaņā ar lūguma saņēmējas puses valstī spēkā esošajiem noteikumiem var pieņemt, atzīt, papildināt vai aizstāt ar instrumentu, kas ļautu veikt izpildi šīs valsts teritorijā.

Valsts(-is) šādu pieņemšanu, atzīšanu, papildināšanu vai aizstāšanu cenšas veikt trīs mēnešu laikā pēc atgūšanas lūguma saņemšanas dienas, izņemot gadījumus, kad piemēro šā punkta trešo daļu. Valstis nevar atteikties izpildīt šādas darbības, ja instruments, kas ļauj veikt izpildi, ir pareizi sagatavots. Lūguma saņēmēja puse informē lūguma iesniedzēju pusi par trīs mēnešu perioda pārsniegšanas iemesliem.

Ja kāda no šīm darbībām kļūst par iemeslu strīdam saistībā ar pieprasījumu vai instrumentu, kas ļauj veikt izpildi un kuru izsniegusi lūguma iesniedzēja puse, piemēro šā pielikuma SSCI.65. pantu [Apstrīdēšana saistībā ar pieprasījumu vai instrumentu, kas ļauj veikt pieprasījuma atgūšanu, un apstrīdēšana saistībā ar atgūšanas pasākumiem].

SSCI.64. pants. Maksājumu kārtība un termiņi

1. Pieprasījumu atgūšana notiek lūguma saņēmējas puses valsts valūtā. Kopējo pieprasījuma summu, ko atguvusi lūguma saņēmēja puse, lūguma saņēmēja puse nosūta lūguma iesniedzējai pusei.

2. Ja lūguma saņēmējas puses valstī spēkā esošie normatīvie un administratīvie akti to atļauj un pēc apspriešanās ar lūguma iesniedzēju pusi, lūguma saņēmēja puse parādniekam var piešķirt apmaksas termiņu vai atļaut pakāpeniski sadalītu maksājumu. Procentus, ko lūguma saņēmēja puse saņem maksājuma termiņa pagarinājuma rezultātā, tāpat nosūta lūguma iesniedzējas puses dalībvalstij.

3. Sākot ar datumu, kurā instruments, kas ļauj veikt atgūšanas pieprasījuma izpildi, ir tieši atzīts saskaņā ar šā pielikuma SSCI.63. panta [Instruments, kas atļauj atgūšanas izpildi] 1. punktu vai pieņemts, atzīts, papildināts vai aizstāts saskaņā ar šā pielikuma SSCI.63. panta [Instruments, kas atļauj atgūšanas izpildi] 2. punktu, par maksājuma kavējumu saskaņā ar lūguma saņēmējas puses valstī spēkā esošajiem normatīvajiem un administratīvajiem aktiem iekasē procentus, kurus arī nosūta lūguma iesniedzējai pusei.

SSCI.65. pants. Apstrīdēšana saistībā ar pieprasījumu vai instrumentu, kas ļauj izpildīt atgūšanu, un apstrīdēšana saistībā ar izpildes pasākumiem

1. Ja atgūšanas procedūras laikā pieprasījumu vai instrumentu, kas ļauj veikt izpildi un kas ir izdots lūguma iesniedzējas puses valstī, apstrīd ieinteresētā persona, tā lietu iesniedz kompetentajai iestādei lūguma iesniedzējas puses valstī atbilstīgi spēkā esošajiem tiesību aktiem minētajā valstī. Lūguma iesniedzēja puse par šo darbību nekavējoties paziņo lūguma saņēmējai pusei. Lūguma saņēmējai pusei par šo darbību var paziņot arī ieinteresētā puse.

2. Tiklīdz lūguma saņēmēja puse vai nu no lūguma iesniedzējas puses, vai arī no ieinteresētās personas ir saņēmusi 1. punktā minēto paziņojumu vai informāciju, tā aptur izpildes procedūru, kamēr nav zināms attiecīgās iestādes lēmums konkrētajā lietā, ja vien saskaņā ar šā punkta otro daļu lūguma iesniedzēja puse nepieprasa citādi. Ja lūguma saņēmēja puse to uzskata par nepieciešamu un neskarot šā pielikuma SSCI.68. pantu [Piesardzības pasākumi], tā var izmantot piesardzības pasākumus, lai garantētu atgūšanu, ciktāl lūguma saņēmējas puses valstī spēkā esošie normatīvie akti to ļauj līdzīgu pieprasījumu gadījumos.

Neatkarīgi no pirmās daļas lūguma iesniedzēja puse var saskaņā ar savas valsts spēkā esošajiem normatīvajiem aktiem un administratīvo praksi lūgt lūguma saņēmēju pusi atgūt apstrīdēto pieprasījumu, ciktāl lūguma saņēmējas puses valsts spēkā esošie normatīvie akti un administratīvā prakse to ļauj. Ja apstrīdēšanas rezultāti ir par labu parādniekam, lūguma iesniedzēja puse ir atbildīga par jebkādu atgūto summu atmaksāšanu, līdz ar jebkuru kompensāciju saskaņā ar lūguma saņēmējas puses valsts spēkā esošajiem tiesību aktiem.

3. Ja apstrīdēšana attiecas uz izpildes pasākumiem, kas veikti lūguma saņēmējas puses valstī, lietu tālāk risina šis valsts attiecīgajā iestādē saskaņā ar tās normatīvajiem aktiem.

4. Ja attiecīgā iestāde, kurā iesniegts pieteikums lietas izskatīšanai saskaņā ar šā panta 1. punktu, ir tiesa vai administratīva tiesa, tad šīs iestādes lēmums, ja tas ir labvēlīgs lūguma iesniedzējai pusei un pieļauj pieprasījuma atgūšanu lūguma iesniedzējas puses valstī, ir "instrumenti, kas atļauj izpildi" šā pielikuma SSCI.62. panta [Atgūšanas lūgums] un SSCI.63. panta [Instrumenti, kas atļauj atgūšanas izpildi] nozīmē, un pieprasījuma atgūšana notiek, pamatojoties uz šo lēmumu.

SSCI.66. pants. Palīdzības ierobežojumi

1. Lūguma saņēmējas puses pienākumos neietilpst:

(a) sniegt palīdzību, kas paredzēta šā pielikuma SSCI.62.[Atgūšanas lūgums] – SSCI.65. [Apstrīdēšana saistībā ar pieprasījumu vai instrumentu, kas ļauj izpildīt atgūšanu, un apstrīdēšana saistībā ar izpildes pasākumiem] pantā, ja pieprasījuma atgūšana parādnieka situācijas dēļ izraisītu smagas ekonomiskas vai sociālas grūtības lūguma saņēmējas puses valstī, ciktāl lūguma saņēmējas puses valstī spēkā esošie normatīvie akti un administratīvā prakse atļauj šādi rīkoties līdzīgu valsts pieprasījumu gadījumos;

(b) sniegt palīdzību, kas paredzēta šā pielikuma SSCI.60. [Informācijas lūgumi] – SSCI.65. [Apstrīdēšana saistībā ar pieprasījumu vai instrumentu, kas ļauj izpildīt atgūšanu, un apstrīdēšana saistībā ar izpildes pasākumiem] pantā, ja sākotnējais lūgums saskaņā ar šā pielikuma SSCI.60.[Informācijas lūgumi] – SSCI.62. [Atgūšanas lūgums] pantu attiecas uz pieprasījumiem, kas ir vecāki par pieciem gadiem, skaitot no dienas, kad, ievērojot lūguma iesniedzējas puses dalībvalstī tajā dienā spēkā esošos normatīvos aktus un administratīvo praksi, izdots instruments, kurš ļauj veikt atgūšanu. Tomēr pieprasījuma vai instrumenta apstrīdēšanas gadījumos termiņa sākums ir diena, kad lūguma iesniedzēja puses valsts

konstatē, ka pieprasījums vai izpildes rīkojums, kas ļauj veikt atgūšanu, vairs nevar tikt apstrīdēts.

2. Lūguma saņēmēja puse informē lūguma iesniedzēju par palīdzības atteikuma iemesliem.

SSCI.67. pants. Noilgumi

1. Jautājumus par noilgumiem reglamentē šādi:
 - (a) noilgumu nosaka ar lūguma iesniedzējas puses valstī spēkā esošajiem tiesību aktiem, ciktāl tie attiecas uz pieprasījuma vai instrumentu, kas ļauj veikt izpildi; un
 - (b) noilgumu nosaka ar lūguma saņēmējas puses valstī spēkā esošajiem tiesību aktiem, ciktāl tie attiecas uz izpildes pasākumiem lūguma saņēmējas puses valstī.

Noilgumi saskaņā ar lūguma saņēmējas puses valstī spēkā esošajiem tiesību aktiem sākas dienā, kad saskaņā ar šā pielikuma SSCI.63. pantu [Instruments, kas atļauj atgūšanas izpildi] notiek tieša atzīšana, vai dienā, kad notiek pieņemšana, atzīšana, papildināšana vai aizstāšana.

2. Pieprasījumu atgūšanas pasākumus, ko lūguma saņēmēja puse veic saskaņā ar palīdzības lūgumu un kas gadījumā, ja tos veiktu lūguma iesniedzēja puse, apturētu vai pārtrauktu noilgumu saskaņā ar lūguma iesniedzējas puses valstī spēkā esošajiem tiesību aktiem, uzskata par tādiem, kas attiecībā uz šo būtu veikti lūguma iesniedzēja puses valstī.

SSCI.68. pants. Piesardzības pasākumi

Saņēmusi lūguma iesniedzējas puses pamatotu lūgumu, lūguma saņēmēja puse veic piesardzības pasākumus, lai nodrošinātu pieprasījuma atgūšanu, ciktāl to ļauj lūguma saņēmējas puses valstī spēkā esošie normatīvie akti.

Īstenojot pirmo daļu, šā pielikuma SSCI.62. panta [Atgūšanas lūgums], SSCI.63. panta [Instruments, kas atļauj atgūšanas izpildi], SSCI.65. panta [Apstrīdēšana saistībā ar pieprasījumu vai instrumentu, kas ļauj izpildīt atgūšanu, un apstrīdēšana saistībā ar izpildes pasākumiem] un SSCI.66. panta [Palīdzības ierobežojumi] noteikumus un procedūras piemēro pēc analogijas.

SSCI.69. pants. Izmaksas, kas saistītas ar pieprasījumu atgūšanu

1. Lūguma saņēmēja puse no attiecīgās fiziskās vai juridiskās personas atgūst un ietur visas ar atgūšanu saistītās izmaksas, kas tai radušās, saskaņā ar lūguma saņēmējas puses valstī spēkā esošajiem normatīvajiem aktiem, kurus piemēro līdzīgiem pieprasījumiem.

2. Savstarpēju palīdzību saskaņā ar šo iedaļu parasti sniedz bez atlīdzības. Tomēr, ja pieprasījuma atgūšana rada īpašas grūtības vai attiecas uz ļoti lielu izmaksu summu, lūguma iesniedzēja un lūguma saņēmēja puse var vienoties par izmaksu atlīdzināšanas noteikumiem katrā atsevišķā gadījumā.

Lūguma iesniedzējas puses valsts paliek atbildīga attiecībā pret lūguma saņēmējas puses valsti saistībā ar visām izmaksām un visiem zaudējumiem, kas radušies nepamatotu darbību rezultātā tiktāl, ciktāl tas attiecas uz pieprasījuma veidu un tā instrumenta derīgumu, ko izdevusi lūguma iesniedzēja puse.

V SADAĻA. DAŽĀDI NOTEIKUMI, PĀREJAS NOTEIKUMI UN NOBEIGUMA NOTEIKUMI

SSCI.70. pants. Medicīniskā un administratīvā pārbaude

1. Neskarot citus noteikumus, ja pabalstu saņēmējs vai pieprasītājs vai kāds minētās personas ģimenes loceklis uzturas vai dzīvo tās valsts teritorijā, kura nav debitoru iestādes valsts, medicīnisko pārbaudi veic pēc minētās iestādes pieprasījuma, un to veic saņēmēja uzturēšanās vai dzīvesvietas iestāde atbilstīgi noteikumiem, kas ir paredzēti tiesību aktos, kurus minētā iestāde piemēro.

Debitoru iestāde paziņo uzturēšanās vietas vai dzīvesvietas iestādei par īpašām prasībām, kas vajadzības gadījumā jāievēro, un par rādītājiem, par kuriem būtu jāveic medicīniskā pārbaude.

2. Uzturēšanās vai dzīvesvietas iestāde iesniedz atskaiti debitoru iestādei, kas lūdz veikt medicīnisko pārbaudi. Šai iestādei ir saistoši secinājumi, ko ieguvusi uzturēšanās vai dzīvesvietas iestāde.

Debitoru iestāde patur tiesības pieprasīt pabalsta saņēmēja medicīnisko pārbaudi, ko veic tās izvēlēts ārsts. Tomēr pabalsta saņēmēju var aicināt atgriezties debitoru iestādes dalībvalstī tikai tad, ja minētais pabalsta saņēmējs var pārvietoties, nekaitējot savam veselības stāvoklim, un ja transporta un uzturēšanas līdzekļus sedz debitoru iestāde.

3. Ja pabalstu saņēmējs vai pieprasītājs vai kāds viņa ģimenes loceklis uzturas vai dzīvo tās valsts teritorijā, kura nav debitoru iestādes valsts, administratīvo pārbaudi pēc debitoru iestādes pieprasījuma veic saņēmēja uzturēšanās vietas vai dzīvesvietas iestāde.

Arī šajā gadījumā piemēro 2. punktu.

4. Atkāpjoties no protokola SSC.59. panta [Sadarbība] 3. punktā minētā principa par savstarpēju bezmaksas administratīvo sadarbību, 1. līdz 3. punktā minēto pārbažu faktiskās izmaksas atmaksā tai iestādei, kurai tās uzdeva veikt pārbažu pieprasītāja debitoru iestāde.

SSCI.71. pants. Paziņojumi

1. Valstis paziņo Specializētajai sociālā nodrošinājuma koordinācijas komitejai to struktūru kontaktinformāciju, kas noteiktas protokola SSC.1. pantā [Definīcijas] un šā pielikuma SSCI.1. panta [Definīcijas] 2. punkta a) un b) apakšpunktā, kā arī to iestāžu kontaktinformāciju, kuras norīkotas saskaņā ar šo pielikumu.

2. Panta 1. punktā minētajām struktūrām nodrošina elektronisku identitāti identifikācijas koda un elektroniskas adreses formā.

3. Lai paziņotu 1. punktā minēto informāciju, Specializētā sociālā nodrošinājuma koordinācijas komiteja nosaka struktūru, saturu un sīki izstrādātus pasākumus, tostarp kopēju formu un modeli.

4. Protokola īstenošanas nolūkos Apvienotā Karaliste var piedalīties sociālā nodrošinājuma informācijas elektroniskajā apmaiņā (EESI) un segt saistītās izmaksas.

5. Valstu pienākums ir atjaunināt 1. punktā minēto informāciju.

SSCI.72. pants. Informācija

Specializētā sociālā nodrošinājuma koordinācijas komiteja izstrādā vajadzīgo informāciju, lai iepazīstinātu attiecīgās personas ar viņu tiesībām, kā arī lai iepazīstinātu ar administratīvajām

formalitātēm, kas jāpilda, lai tās aizstāvētu. Informāciju iespēju robežās izplata elektroniski, ievietojot to tiešsaistes vietnē, kas ir publiski pieejama. Specializētā sociālā nodrošinājuma koordinācijas komiteja nodrošina, ka informāciju regulāri atjaunina, un kontrolē klientiem sniegto pakalpojumu kvalitāti.

SSCI.73. pants. Pārrēķināšana citā valūtā

Piemērojot protokolu un šo pielikumu, valūtas kurss starp divām valūtām ir atsauces valūtas kurss, ko ir publicējušas finanšu iestādes, kuras šim nolūkam ir norādījuši Specializētā sociālā nodrošinājuma koordinācijas komiteja. Specializētā sociālā nodrošinājuma koordinācijas komiteja nosaka datumu, kas jāņem vērā, lai noteiktu valūtas kursu.

SSCI.74. pants. Īstenošanas noteikumi

Specializētā sociālā nodrošinājuma koordinācijas komiteja var pieņemt papildu norādījumus protokola un šā pielikuma īstenošanai.

SSCI.75. pants. Pagaidu noteikumi par veidlapām un dokumentiem

1. Pagaidu periodā, par kura beigām vienojas Specializētā sociālā nodrošinājuma koordinācijas komiteja, visas veidlapas un dokumenti, ko izsniedz kompetentās iestādes formātā, ko izmanto pirms protokola spēkā stāšanās, ir derīgas protokola īstenošanas nolūkos un attiecīgā gadījumā tās turpina izmantot informācijas apmaiņai starp kompetentajām iestādēm. Visas šādas veidlapas un dokumenti, kas izdoti pirms minētā pagaidu perioda un tā laikā, ir derīgi līdz to derīguma termiņa beigām vai anulēšanai.

2. Veidlapas un dokumenti, kas ir derīgi saskaņā ar 1. punktu, ietver:

- (a) Eiropas Veselības apdrošināšanas kartes, kas izdotas Apvienotās Karalistes vārdā, kas ir derīgi tiesības apliecinājoši dokumenti protokola SSC.17. panta [Uzturēšanās ārpus kompetentās valsts], SSC.25. panta [Pensionāra vai viņa ģimenes locekļu uzturēšanās valstī, kurā viņi nedzīvo – Uzturēšanās kompetentajā valstī – Atļauja saņemt piemērotu ārstēšanu ārpus dzīvesvietas valsts] 1. punkta un SSCI.22. panta [Uzturēšanās valstī, kura nav kompetentā valsts] nolūkos un
- (b) portatīvi dokumenti, kas apliecina personas sociālo situāciju, kā tas nepieciešams, lai īstenotu protokolu.

SSCI-1. PAPILDINĀJUMS. ADMINISTRATĪVAS VIENOŠANĀS STARP DIVĀM VAI VAIRAK VALSTĪM
(MINĒTAS ŠĀ PIELIKUMA SSCI.8. PANTĀ)

BEĻĢIJA un APVIENOTĀ KARALISTE

Vēstuļu apmaiņa 1976. gada 4. maijā un 14. jūnijā par Regulas (EEK) Nr. 574/72 105. panta 2. punktu (atteikšanās atmaksāt administratīvo un medicīnisko pārbaužu izmaksas)

Vēstuļu apmaiņa 1977. gada 18. janvārī un 14. martā par 36. panta 3. punktu Regulā (EEK) Nr. 1408/71 (kārtība, kādā atsakās vai atlīdzina izmaksas par pabalstiem natūrā, uz kuriem attiecas Regulas (EEK) Nr. 1408/71 III sadaļas 1. nodaļa), kas grozīta ar vēstuļu apmaiņu 1982. gada 4. maijā un 23. jūlijā (nolīgums par izmaksu atlīdzināšanu, kas radušās saskaņā ar Regulas (EEK) Nr. 1408/71 22. panta 1. punkta a) apakšpunktu)

DĀNIJA un APVIENOTĀ KARALISTE

Vēstuļu apmaiņa 1977. gada 30. martā un 19. aprīlī, ko grozīja ar vēstuļu apmaiņu 1989. gada 8. novembrī un 1990. gada 10. janvārī, par atteikšanos atmaksāt izdevumus attiecībā uz pabalstiem natūrā un administratīvajām un medicīniskajām pārbaudēm

IGAUNIJA un APVIENOTĀ KARALISTE

Noteikumi, kurus 2006. gada 29. martā galīgā redakcijā izstrādājušas Igaunijas Republikas un Apvienotās Karalistes kompetentās iestādes saskaņā ar Regulas (EEK) Nr. 1408/71 36. panta 3. punktu un 63. panta 3. punktu un ar kuriem izveido citas atlīdzināšanas metodes attiecībā uz izdevumiem par pabalstiem natūrā, ko saskaņā ar Regulu (EK) Nr. 883/2004 no 2004. gada 1. maija ir piešķirušas abas šīs valstis

SOMIJA UN APVIENOTĀ KARALISTE

Vēstuļu apmaiņa 1995. gada 1. un 20. jūnijā attiecībā uz Regulas (EEK) Nr. 1408/71 36. panta 3. punktu un 63. panta 3. punktu (pabalstu izmaksu atmaksāšana vai atteikšanās no atmaksāšanas) un Regulas (EEK) Nr. 574/72 105. panta 2. punktu (atteikšanās atmaksāt administratīvo un medicīnisko pārbaužu izmaksas)

FRANCIJA un APVIENOTĀ KARALISTE

Vēstuļu apmaiņa 1997. gada 25. martā un 28. aprīlī attiecībā uz Regulas (EEK) Nr. 574/72 105. panta 2. punktu (atteikšanās atmaksāt administratīvo un medicīnisko pārbaužu izmaksas)

1998. gada 8. decembra Nolīgums par īpašajām metodēm, nosakot summas, kas jāatlīdzina par pabalstiem natūrā saskaņā ar Regulas (EEK) Nr. 1408/71 un Regulas (EEK) Nr. 574/72 noteikumiem

UNGĀRIJA un APVIENOTĀ KARALISTE

Noteikumi, kurus 2005. gada 1. novembrī galīgā redakcijā izstrādājušas Ungārijas Republikas un Apvienotās Karalistes kompetentās iestādes saskaņā ar Regulas (EEK) Nr. 883/2004 35. panta 3. punktu un 41. panta 2. punktu un ar kuriem izveido citas atlīdzināšanas metodes attiecībā uz izdevumiem par pabalstiem natūrā, ko saskaņā ar minēto regulu no 2004. gada 1. maija ir piešķirušas abas šīs valstis

ĪRIJA un APVIENOTĀ KARALISTE

Vēstuļu apmaiņa 1975. gada 9. jūlijā attiecībā uz Regulas (EEK) Nr. 1408/71 36. panta 3. punktu un 63. panta 3. punktu (vienošanās par izdevumu atmaksāšanu vai atteikšanos atmaksāt pabalstus natūrā, kas nodrošināti saskaņā ar Regulas (EEK) Nr. 1408/71 III sadaļas 1. vai 4. nodaļu) un Regulas (EEK) Nr. 574/72 105. panta 2. punktu (atteikšanās atmaksāt administratīvo un medicīnisko pārbaužu izmaksas)

ITĀLIJA un APVIENOTĀ KARALISTE

Noteikumi, ko 2005. gada 15. decembrī parakstījušas Itālijas Republikas un Apvienotās Karalistes kompetentās iestādes saskaņā ar Regulas (EEK) Nr. 1408/71 36. panta 3. punktu un 63. panta 3. punktu un ar ko izveido citas atlīdzināšanas metodes attiecībā uz izdevumiem par pabalstiem natūrā, ko saskaņā ar Regulu (EK) Nr. 883/2004 no 2005. gada 1. janvāra ir piešķirušas abas šīs valstis

LUKSEMBURGA un APVIENOTĀ KARALISTE

Vēstuļu apmaiņa 1975. gada 18. decembrī un 1976. gada 20. janvārī attiecībā uz Regulas (EEK) Nr. 574/72 105. panta 2. punktu (atteikšanās atmaksāt administratīvo un medicīnisko pārbaužu izmaksas, kas paredzēts Regulas (EEK) Nr. 574/72 105. pantā)

MALTA un APVIENOTĀ KARALISTE

Noteikumi, ko 2007. gada 17. janvārī galīgā redakcijā izstrādājušas Maltas un Apvienotās Karalistes kompetentās iestādes saskaņā ar Regulas (EEK) Nr. 883/2004 35. panta 3. punktu un 41. panta 2. punktu un ar kuriem izveido citas atlīdzināšanas metodes attiecībā uz izdevumiem par pabalstiem natūrā, ko saskaņā ar minēto regulu no 2004. gada 1. maija ir piešķirušas abas šīs valstis

NĪDERLANDE un APVIENOTĀ KARALISTE

3. panta otrais teikums 1956. gada 12. jūnija administratīvajos noteikumos par 1954. gada 11. augusta konvencijas īstenošanu.

PORTUGĀLE un APVIENOTĀ KARALISTE

2004. gada 8. jūnija vienošanās, ar ko izveido citas atlīdzināšanas metodes attiecībā uz izdevumiem par pabalstiem natūrā, kurus abas valstis sniegušas no 2003. gada 1. janvāra

SPĀNIJA un APVIENOTĀ KARALISTE

1999. gada 18. jūnija Nolīgums par tādu pabalstu natūrā izmaksu atmaksājumu, kas piešķirti saskaņā ar Regulu (EEK) Nr. 1408/71 un Regulu (EEK) Nr. 574/72

ZVIEDRIJA un APVIENOTĀ KARALISTE

1997. gada 15. aprīļa Nolīgums par Regulas (EEK) Nr. 1408/71 36. panta 3. punktu un 63. panta 3. punktu (pabalstu natūrā atmaksāšana vai atteikšanās atmaksāt) un Regulas (EEK) Nr. 574/72 105. panta 2. punktu (atteikšanās atmaksāt administratīvo un medicīnisko pārbaužu izmaksas)

SSCI-2. PAPILDINĀJUMS

Tiesības apliecinājošs dokuments (SSC.17. pants [Uzturēšanās ārpus kompetentās valsts], SSC.25. pants [Pensionāra vai viņa ģimenes locekļu uzturēšanās valstī, kurā viņi nedzīvo – Uzturēšanās kompetentajā valstī – Atļauja saņemt piemērotu ārstēšanu ārpus dzīvesvietas valsts] 1. punkts un SSCI.22. pants [Uzturēšanās valstī, kura nav kompetentā valsts])

1. Tiesības apliecinājošs dokuments, ko SSC.17. pants [Uzturēšanās ārpus kompetentās valsts] un SSC.25. pants [Pensionāra vai viņa ģimenes locekļu uzturēšanās valstī, kurā viņi nedzīvo – Uzturēšanās kompetentajā valstī – Atļauja saņemt piemērotu ārstēšanu ārpus dzīvesvietas valsts] 1. punkta nolūkos izdevušās dalībvalstu kompetentās iestādes, atbilst 2009. gada 12. jūnija Lēmumam Nr. S2, ko pieņēmusi Administratīvā komisija Eiropas Veselības apdrošināšanas kartes tehnisko specifikāciju jomā.

2. Tiesības apliecinājošā dokumentā, ko SSC.17. pants [Uzturēšanās ārpus kompetentās valsts], SSC.25. pants [Pensionāra vai viņa ģimenes locekļu uzturēšanās valstī, kurā viņi nedzīvo – Uzturēšanās kompetentajā valstī – Atļauja saņemt piemērotu ārstēšanu ārpus dzīvesvietas valsts] 1. punkta nolūkos izdevušās Apvienotās Karalistes kompetentās iestādes ietver šādus datus:

- (a) dokumenta turētāja uzvārds un vārds,
- (b) dokumenta turētāja personas identifikācijas numurs,
- (c) dokumenta turētāja dzimšanas datums,
- (d) dokumenta derīguma termiņš,
- (e) Apvienotās Karalistes ISO koda vietā norāda kodu "UK",
- (f) tās Apvienotās Karalistes iestādes identifikācijas numurs un akronīms, kura izdevusi dokumentu,
- (g) dokumenta loģiskais numurs,
- (h) provizorisks dokumenta gadījumā – dokumenta izsniegšanas datums un tā piegādes datums, kā arī Apvienotās Karalistes iestādes paraksts un zīmogs.

3. Apvienotās Karalistes izdoto tiesības apliecinājošo dokumentu tehniskās specifikācijas nekavējoties paziņo Specializētajai sociālā nodrošinājuma koordinācijas komitejai, lai dalībvalstu iestādēm, kas nodrošina pabalstus natūrā, atvieglotu attiecīgo dokumentu pieņemšanu.

VESELĪBAS APRŪPE, KURAI NEPIECIEŠAMA IEPRIEKŠĒJA PIEKRIŠANA (SSC.17. pants [Uzturēšanās ārpus kompetentās valsts] un SSC.25. pants [Pensionāra vai viņa ģimenes locekļu uzturēšanās valstī, kurā viņi nedzīvo – Uzturēšanās kompetentajā valstī – Atļauja saņemt piemērotu ārstēšanu ārpus dzīvesvietas valsts] 1. punkts)

1. Pabalsti natūrā, kurus sniedz saskaņā ar protokola SSC.17. pantu [Uzturēšanās ārpus kompetentās valsts] un SSC.25. pants [Pensionāra vai viņa ģimenes locekļu uzturēšanās valstī, kurā viņi nedzīvo – Uzturēšanās kompetentajā valstī – Atļauja saņemt piemērotu ārstēšanu ārpus

dzīvesvietas valsts] 1. punktu ietver pabalstus, kurus sniedz saistībā ar hroniskām vai esošām slimībām, kā arī saistībā ar grūtniecību un dzemdībām.

2. Šie noteikumi neattiecas uz pabalstiem natūrā, ietverot pabalstus saistībā ar hroniskām vai esošām slimībām, kā arī saistībā ar grūtniecību un dzemdībām, ja uzturēšanās citā valstī mērķis ir saņemt šādu ārstēšanu.

3. Jebkurai vitāli svarīgai ārstēšanai, kas ir pieejama tikai specializētā ārstniecības iestādē vai kurai nepieciešams specializēts personāls vai aprīkojums, ir vajadzīga iepriekšēja vienošanās starp apdrošināto personu un šo ārstniecības iestādi, lai nodrošinātu, ka ārstēšana apdrošinātajai personai ir pieejama laikā, kad tā uzturas valstī, kas nav kompetentā valsts vai dzīvesvietas valsts.

4. Neizsmeļošs saraksts ar ārstniecības veidiem, kas atbilst šiem kritērijiem:

- (a) nieru dialīze,
- (b) skābekļa terapija,
- (c) īpaša astmas ārstēšana,
- (d) ehokardiogrāfija hronisku autoimūnu slimību gadījumā,
- (e) ķīmijterapija.

SSCI-3. PAPILDINĀJUMS

VALSTIS, KAS PABALSTU NATŪRĀ IZMAKSAS, PIEPRASA, PAMATOJOTIES UZ FIKSĒTĀM SUMMĀM
(MINĒTAS ŠĀ PIELIKUMA SSCI.48. PANTA [Attiecīgās(-o) valsts(-u) noteikšana] 1. PUNKTĀ)

ĪRIJA

SPĀNIJA

KIPRA

PORTUGĀLE

ZVIEDRIJA

APVIENOTĀ KARALISTE

SSC-8. PIELIKUMS. PĀREJAS NOTEIKUMI SSC.11. PANTA [Norīkotie darba ņēmēji] PIEMĒROŠANAI

DALĪBVALSTIS

**NOLĪGUMS STARP EIROPAS SAVIENĪBU UN LIELBRITĀNIJAS UN ZIEMEĻĪRIJAS APVIENOTO
KARALISTI PAR DROŠĪBAS PROCEDŪRĀM KLASIFICĒTAS INFORMĀCIJAS APMAIŅAI UN
AIZSARDZĪBAI**

Eiropas Savienība ("Savienība")

un

Lielbritānijas un Ziemeļīrijas Apvienotā Karaliste ("Apvienotā Karaliste"),

kopā – "Puses",

ŅEMOT VĒRĀ,

- ka Pusēm ir kopīgi mērķi stiprināt savu drošību visiem iespējamiem līdzekļiem,
- ka Puses ir vienprātis, ka to starpā būtu jāizvērs šāda sadarbība ar drošību saistītos jautājumos, kuros Pusēm ir kopējas intereses,
- ka tādēļ šajā sakarā ir pastāvīga vajadzība Pusēm apmainīties ar klasificētu informāciju,

APZINOTIES, ka pilnvērtīgai un efektīvai sadarbībai un konsultācijām var būt vajadzīga piekļuve Pušu klasificētai informācijai un saistītiem materiāliem un var būt vajadzīga apmaiņa ar tiem,

APZINOTIES, ka piekļuve klasificētai informācijai un materiāliem un to apmaiņa prasa veikt atbilstīgus drošības pasākumus,

ATZĪSTOT, ka šis nolīgums ir papildinošs nolīgums pie Tirdzniecības un sadarbības nolīguma starp Eiropas Savienību un Eiropas Atomenerģijas Kopienību, no vienas puses, un Lielbritānijas un Ziemeļīrijas Apvienoto Karalisti, no otras puses (turpmāk – "Tirdzniecības un sadarbības nolīgums"),

IR VIENOJUŠĀS PAR TURPMĀKO.

1. pants.

1. Lai īstenotu mērķi visiem iespējamiem līdzekļiem stiprināt katras Puses drošību, šo nolīgumu starp Eiropas Savienību un Apvienoto Karalisti par drošības procedūrām klasificētas informācijas apmaiņai un aizsardzībai ("nolīgums") piemēro klasificētai informācijai vai materiāliem jebkādā formā, ko Puses nodod viena otrai vai ar ko tās savā starpā apmainās.
2. Katra Puse aizsargā no otras Puses saņemtu klasificētu informāciju pret neatļautu izpaušanu vai pazaudēšanu saskaņā ar šajā nolīgumā izklāstītajiem nosacījumiem un saskaņā ar Pušu attiecīgajiem likumiem un citiem normatīvajiem aktiem.
3. Šis nolīgums nav pamats, lai Pusēm liktu sniegt klasificētu informāciju vai apmainīties ar to.

2. pants.

Šajā nolīgumā "klasificēta informācija" ir jebkāda rakstura un formāta un ar jebkādas pārsūtīšanas metodes palīdzību pārsūtīta informācija vai materiāli:

- (a) kurus kāda no Pusēm ir noteikusi par tādiem, kas jāaizsargā pret neatļautu izpaušanu vai pazaudēšanu, jo tā varētu dažādās pakāpēs radīt zaudējumus vai kaitēt Apvienotās Karalistes

interesēm, ES interesēm vai vienas vai vairāku tās dalībvalstu interesēm, un

(b) kuri ir atbilstīgi apzīmēti ar drošības klasifikācijas marķējumu, kā noteikts 7. pantā.

3. pants.

1. Savienības iestādes un vienības, kurām piemēro šo nolīgumu, ir Eiropadome, Padome, Savienības Augstais pārstāvis ārlietās un drošības politikas jautājumos, Eiropas Ārējās darbības dienests ("EĀDD"), Eiropas Komisija un Padomes Ģenerālsekretariāts.

2. Minētās Savienības iestādes un vienības klasificētu informāciju, ko tās saņēmušas saskaņā ar šo nolīgumu, var nodot citām Savienības iestādēm un vienībām, ja iepriekš ir saņemta rakstiska piekrišana no sniedzējas Puses un ja saņēmēja iestāde vai vienība sniedz atbilstīgu apliecinājumu, ka tā informāciju atbilstoši aizsargās.

4. pants.

Abas Puses nodrošina, ka tām ir pienācīgas drošības sistēmas un pasākumi, kas balstīti uz tādiem drošības pamatprincipiem un minimālajiem drošības standartiem, kuri noteikti to attiecīgajos likumos un citos normatīvajos aktos un atspoguļoti īstenošanas kārtībā, kas minēta 12. pantā, lai klasificētai informācijai saskaņā ar šo nolīgumu piemērotu līdzvērtīga līmeņa aizsardzību.

5. pants.

1. Katra Puse attiecībā uz klasificētu informāciju, ko sniedz vai ar ko apmainās saskaņā ar šo nolīgumu:

- (a) aizsargā to saskaņā ar saviem likumiem un citiem normatīvajiem aktiem, nodrošinot tāda līmeņa aizsardzību, kas ir līdzvērtīga aizsardzībai, ko tā nodrošina savai klasificētajai informācijai ar atbilstošu drošības klasifikācijas līmeni, kā noteikts 7. pantā;
- (b) nodrošina, ka šādai klasificētai informācijai, ko sniedz vai ar ko apmainās saskaņā ar šo nolīgumu, tiek saglabāta tā pati drošības klasifikācijas atzīme, kuru devusi sniedzēja Puse, un ka klasifikāciju nepazemina vai neatceļ bez sniedzējas Puses iepriekšējas rakstiskas piekrišanas; saņēmēja Puse aizsargā klasificētu informāciju saskaņā ar prasībām, kas paredzētas tās piemērojamajos likumos un citos normatīvajos aktos informācijai ar līdzvērtīgu drošības klasifikāciju, kā norādīts 7. pantā;
- (c) izmanto klasificētu informāciju tikai autora paredzētos nolūkos vai tādos nolūkos, kuriem informācija ir nodota vai kuru dēļ ir notikusi tās apmaiņa, izņemot gadījumus, kad sniedzēja Puse ir sniegusi iepriekšēju rakstisku piekrišanu;
- (d) ņemot vērā šā panta 2. punktā noteikto kārtību, neatklāj šādu klasificētu informāciju trešām personām vai nedara šādu klasificētu informāciju pieejamu sabiedrībai bez informācijas sniedzējas Puses iepriekšējas rakstiskas piekrišanas;
- (e) nepieļauj individuālu piekļuvi šādai klasificētai informācijai, izņemot, ja personai ir vajadzība zināt un attiecīgā gadījumā tā ir izturējusi atbilstīga līmeņa drošības pārbaudi vai ir citādā veidā pilnvarota vai ieguvusi atļauju saskaņā ar saņēmējas Puses piemērojamajiem likumiem un

citiem normatīvajiem aktiem;

- (f) nodrošina, ka šādu klasificētu informāciju uzglabā vidē, kas ir pienācīgi droša, kontrolēta un aizsargāta saskaņā ar tās likumiem un citiem normatīvajiem aktiem; un
- (g) nodrošina, ka visas personas, kam ir piekļuve klasificētai informācijai, ir informētas par savu pienākumu to aizsargāt saskaņā ar piemērojamajiem likumiem un citiem normatīvajiem aktiem.

2. Informācijas saņēmēja Puse:

- (a) veic visus vajadzīgos pasākumus saskaņā ar tās likumiem un citiem normatīvajiem aktiem, lai novērstu to, ka saskaņā ar šo nolīgumu sniegtā klasificēta informācija tiek darīta pieejama sabiedrībai vai jebkurai trešai personai; ja ir pieprasījums saskaņā ar šo nolīgumu sniegtu klasificētu informāciju darīt pieejamu sabiedrībai vai kādai trešai personai, saņēmēja Puse par to nekavējoties rakstiski paziņo sniedzējai Pusei, un pirms lēmuma pieņemšanas abas Puses rakstiski apspriežas viena ar otru;
- (b) informē sniedzēju Pusi par visiem tādas tiesu iestādes pieprasījumiem, tostarp tiesvedības ietvaros, vai tādas likumdevējas iestādes pieprasījumiem, kas darbojas izmeklētāja statusā, iegūt klasificētu informāciju, kura saņemta no sniedzējas Puses saskaņā ar šo nolīgumu; izvērtējot šādu pieprasījumu, saņēmēja Puse pēc iespējas maksimāli ņem vērā sniedzējas Puses viedokli; ja, pamatojoties uz saņēmējas Puses likumiem un citiem normatīvajiem aktiem, šāds pieprasījums paredz minēto klasificēto informāciju pārsūtīt tai likumdevējai vai tiesu iestādei, tostarp tiesvedības ietvaros, kas šo informāciju pieprasa, saņēmēja Puse pēc iespējas maksimāli nodrošina, ka informācija tiek atbilstīgi aizsargāta, tostarp pret jebkādu iespējamu izpaušanu citām iestādēm vai trešām personām.

6. pants.

1. Saskaņā ar izcelsmes piekrišanas principu klasificētu informāciju var izpaust vai atklāt.
2. Lai informāciju atklātu tādiem informācijas saņēmējiem, kas nav Puses, ņemot vērā 5. panta 1. punkta d) apakšpunktu, saņēmēja Puse ar sniedzējas Puses iepriekš sniegtu rakstisku piekrišanu, ievērojot izcelsmes piekrišanas principu un katru gadījumu izskatot atsevišķi, pieņem lēmumu par klasificētas informācijas izpaušanu vai atklāšanu.
3. Informācijas vispārēja atklāšana nav iespējama, ja vien Puses nav savstarpēji vienojušās par procedūrām attiecībā uz konkrētām informācijas kategorijām, kas ir būtiskas to īpašām vajadzībām.
4. Ar šo nolīgumu reglamentēto klasificēto informāciju var sniegt līgumslēdzējam vai iespējamam līgumslēdzējam tikai tad, ja sniedzēja Puse ir devusi iepriekšēju rakstisku piekrišanu. Pirms jebkādas klasificētas informācijas izpaušanas līgumslēdzējam vai iespējamam līgumslēdzējam saņēmēja Puse nodrošina, ka līgumslēdzējs vai iespējamais līgumslēdzējs ir nodrošinājis savu objektu drošību un ir spējīgs aizsargāt klasificēto informāciju saskaņā ar piemērojamajiem likumiem un citiem normatīvajiem aktiem un ka līgumslēdzējam vai iespējamam līgumslēdzējam ir vajadzīgā objekta drošības pielaide attiecībā uz viņu pašu un atbilstīga drošības pielaide viņa personālam, kuram ir

vajadzīga piekļuve klasificētai informācijai.

7. pants.

1. Lai noteiktu līdzvērtīgu aizsardzības līmeni klasificētai informācijai, ko Puses sniedz viena otrai vai ar ko tās apmainās, drošības klasifikāciju atbilstes ir šādas:

ES	Apvienotā Karaliste
<i>TRES SECRET UE / EU TOP SECRET</i>	<i>UK TOP SECRET</i>
<i>SECRET UE / EU SECRET</i>	<i>UK SECRET</i>
<i>CONFIDENTIEL UE / EU CONFIDENTIAL</i>	Nav līdzvērtīga apzīmējuma — sk. 2. punktu
<i>RESTREINT UE / EU RESTRICTED</i>	<i>UK OFFICIAL–SENSITIVE</i>

2. Ja Puses savstarpēji nevienojas citādi, klasificētai informācijai, kas ir apzīmēta ar CONFIDENTIEL UE / EU CONFIDENTIAL, Apvienotā Karaliste nodrošina aizsardzības līmeni, kas ir līdzvērtīgs aizsardzības līmenim, ko tā nodrošina ar UK SECRET apzīmētai klasificētai informācijai.

3. Ja vien Apvienotā Karaliste nav rakstiski paziņojusi Savienībai, ka tā ir pazeminājusi savas UK CONFIDENTIAL vēsturiskās klasificētās informācijas slepenības pakāpi vai deklasificējusi to, Savienība nodrošina šai informācijai līdzvērtīgu aizsardzības līmeni kā CONFIDENTIEL UE/EU CONFIDENTIAL klasificētajai informācijai, un, ja vien Apvienotā Karaliste nav rakstiski paziņojusi Savienībai, ka tā ir deklasificējusi savu UK RESTRICTED vēsturisko klasificēto informāciju, Savienība piešķir jebkurai UK RESTRICTED vēsturiskai klasificētai informācijai līdzvērtīgu aizsardzības līmeni kā RESTREINT UE/EU RESTRICTED klasificētai informācijai.

8. pants.

1. Puses nodrošina, ka visas personas, kam, amata pienākumus pildot, ir vajadzīga piekļuve klasificētai informācijai, kura ir klasificēta līmenī CONFIDENTIEL UE / EU CONFIDENTIAL vai UK SECRET vai ar vēl augstāku klasifikācijas līmeni un kura ir sniegta vai saņemta apmaiņā saskaņā ar šo nolīgumu, vai kam pienākumi vai funkcijas var dot tādu piekļuvi, papildus prasībai par vajadzību zināt atbilstīgi 5. panta 1. punkta e) apakšpunktam ir izturējušas attiecīgu drošības pārbaudi vai ir citādā veidā pilnvarotas vai ieguvušas atļauju saskaņā ar saņēmējas Puses piemērojamiem likumiem un citiem normatīvajiem aktiem, pirms šīm personām dod piekļuvi šādai informācijai.

2. Drošības pielaišanas procedūras izstrādā tā, lai noteiktu, vai attiecīgajai personai, ņemot vērā tās lojalitāti, uzticamību un pastāvību, drīkst būt piekļuve klasificētai informācijai.

9. pants.

Šajā nolīgumā:

(a) visu klasificēto informāciju, ko Eiropas Savienībai atklāj saskaņā ar šo nolīgumu, nosūta ar šādu iestāžu starpniecību:

- i. Padomes Ģenerāļsekretariāta centrālais reģistrs, ja informācija adresēta Eiropadomei, Padomei vai Padomes Ģenerāļsekretariātam;
 - ii. Eiropas Komisijas Ģenerāļsekretariāta reģistrs, ja informācija ir adresēta Eiropas Komisijai,
 - iii. Eiropas Ārējās darbības dienesta reģistrs, ja informācija ir adresēta Savienības Augstajam pārstāvim ārlietās un drošības politikas jautājumos vai Eiropas Ārējās darbības dienestam;
- (b) visu klasificēto informāciju, ko atklāj Apvienotajai Karalistei saskaņā ar šo nolīgumu, nosūta Apvienotajai Karalistei, izmantojot Apvienotās Karalistes misiju ES;
- (c) puses var savstarpēji vienoties par piemērotām metodēm, lai nodrošinātu efektīvu klasificētas informācijas apmaiņu saskaņā ar a) un b) punktā noteikto kārtību.

10. pants.

Starp ES un Apvienoto Karalisti un starp Apvienoto Karalisti un ES elektroniski sūtītu klasificētu informāciju šifrē saskaņā ar informācijas atklājējas Puses likumos un citos normatīvajos aktos paredzētajām prasībām; īstenošanas kārtībā, kas minēta 12. pantā, attiecīgi paredz nosacījumus, saskaņā ar kuriem katra Puse savos iekšējos tīklos var nosūtīt, glabāt vai apstrādāt otras Puses sniegtu klasificētu informāciju.

11. pants.

Nolīguma īstenošanu pārrauga Padomes ģenerāļsekretārs, par drošības jautājumiem atbildīgais Eiropas Komisijas loceklis, Augstais pārstāvis ārlietās un drošības politikas jautājumos un Apvienotās Karalistes Valsts drošības iestāde, Kabineta birojs.

12. pants.

1. Lai īstenotu šo nolīgumu, turpmāk norādītās Eiropas Savienības drošības struktūras, kas rīkojas to organizatorisko vienību vārdā, un Apvienotās Karalistes Valsts drošības iestāde, Kabineta birojs izveido īstenošanas kārtību, ar kuru nosaka standartus klasificētas informācijas savstarpējai aizsardzībai atbilstīgi šim nolīgumam:

- (a) Padomes Ģenerāļsekretariāta Drošuma un drošības direktorāts,
- (b) Eiropas Komisijas Cilvēkresursu un drošības ģenerāldirektorāta Drošības direktorāts (DG.HR.DS) un
- (c) EĀDD Drošības direktorāts un Infrastruktūras direktorāts.

2. Pirms saskaņā ar šo nolīgumu tiek sniegta klasificēta informācija vai notiek apmaiņa ar to, 1. punktā minētās kompetentās drošības struktūras vienojas, ka saņēmeja Puse spēj aizsargāt informāciju saskaņā ar īstenošanas kārtību.

13. pants.

Puses sadarbojas, ciktāl tas ir praktiski iespējams, attiecībā uz tādas klasificētas informācijas drošību, uz kuru attiecas šis nolīgums, un var sniegt savstarpēju palīdzību jautājumos, kas skar kopīgas intereses informācijas drošības jomā. Kompetentās drošības iestādes, kas minētas 12. panta 1. punktā, rīko savstarpējas drošības konsultācijas un novērtējuma apmeklējumus, lai novērtētu šo iestāžu atbildībā esošo drošības pasākumu efektivitāti. Puses kopīgi lemj par šo konsultāciju un novērtējuma apmeklējumu biežumu un grafiku.

14. pants.

1. Puses kompetentā drošības iestāde, kas minēta 12. panta 1. punktā, nekavējoties informē otras Puses kompetento drošības iestādi, ja ir aizdomas vai pierādījumi par to, ka ir notikusi minētās Puses sniegtas klasificētas informācijas neatļauta izpaušana vai pazaudēšana. Attiecīgās Puses kompetentā drošības iestāde veic izmeklēšanu, nepieciešamības gadījumā ar otras Puses palīdzību, un paziņo izmeklēšanas rezultātus otrai Pusei.

2. Kompetentās drošības iestādes, kas minētas 12. panta 1. punktā, izstrādā procedūras, kas jāievēro šādos gadījumos.

15. pants.

Katra Puse sedz izdevumus, kas tai ir radušies, īstenojot šo nolīgumu.

16. pants.

1. Nekas šajā nolīgumā negroza Pušu nolīgumus vai vienošanās vai Apvienotās Karalistes un vienas vai vairāk dalībvalstu nolīgumus vai vienošanās.

2. Šis nolīgums neliedz Pusēm slēgt citus nolīgumus par tādas klasificētas informācijas sniegšanu vai apmaiņu, uz ko attiecas šis nolīgums, ar noteikumu, ka šādi nolīgumi nav pretrunā šā nolīguma saistībām.

17. pants.

Katra Puse rakstiski dara zināmas otrai Pusei visas izmaiņas savos likumos un citos normatīvajos aktos, kas varētu ietekmēt šajā nolīgumā minēto klasificētas informācijas aizsardzību.

18. pants.

Domstarpības, kas rodas, interpretējot vai piemērojot šo nolīgumu, Puses risina apspriežoties.

19. pants.

1. Šis nolīgums stājas spēkā tajā pašā dienā, kad stājas spēkā Tirdzniecības un sadarbības nolīgums, ar noteikumu, ka pirms minētās dienas Puses viena otrai ir paziņojušas, ka tās ir izpildījušas savas attiecīgās iekšējās prasības un procedūras, kas vajadzīgas, lai paustu savu piekrišanu uzņemties saistības.

2. Šo nolīgumu piemēro no Tirdzniecības un sadarbības nolīguma piemērošanas dienas vai no dienas, kad Puses viena otrai ir paziņojušas, ka tās ir pabeigušas savas attiecīgās iekšējās prasības un procedūras, kas vajadzīgas, lai nodotu klasificētu informāciju saskaņā ar šo nolīgumu, atkarībā no tā, kurš datums ir vēlāk. Ja līdz dienai, kurā beidz provizoriski piemērot Tirdzniecības un sadarbības nolīgumu, Puses nav paziņojušas viena otrai, ka tās ir izpildījušas savas attiecīgās iekšējās prasības un procedūras, kas vajadzīgas, lai paustu savu piekrišanu uzņemties saistības ar šo nolīgumu, šā nolīguma piemērošanu izbeidz.
3. Pēc jebkuras Puses lūguma šo nolīgumu var pārskatīt, lai apsvērtu iespējamus grozījumus.
4. Jebkuru grozījumu šajā nolīgumā izdara vienīgi rakstiski, abām Pusēm savstarpēji vienojoties.

20. pants.

1. Saskaņā ar Tirdzniecības un sadarbības nolīguma FINPROV.8. pantu šis nolīgums izbeidzas, ja tiek izbeigts Tirdzniecības un sadarbības nolīgums.
2. Šā nolīguma izbeigšana neietekmē saistības, kuras Puses jau ir uzņēmušas saskaņā ar šo nolīgumu. Konkrēti, visu klasificēto informāciju, kas ir sniegta vai ar ko ir veikta apmaiņa saskaņā ar šo nolīgumu, joprojām aizsargā saskaņā ar šajā nolīgumā izklāstītajiem noteikumiem.

21. pants

Šis nolīgums ir sagatavots oriģināleksemplāros angļu, bulgāru, čehu, dāņu, franču, grieķu, horvātu, igauņu, īru, itāļu, latviešu, lietuviešu, maltiešu, holandiešu, poļu, portugāļu, rumāņu, slovāku, slovēņu, somu, spāņu, ungāru, vācu un zviedru valodā. Līdz 2021. gada 30. aprīlim visas nolīguma valodu versijas ir pakļautas galīgai juridiskai pārskatīšanai. Neatkarīgi no iepriekšējā teikuma nolīguma angļu valodas versijas galīgās juridiskās pārskatīšanas procesu pabeidz vēlākais līdz 19. panta 1. punktā minētajai dienai, ja minētā diena ir pirms 2021. gada 30. aprīļa.

Valodu versijas, kas izriet no iepriekš minētā galīgās juridiskās pārskatīšanas procesa, *ab initio* aizstāj parakstītās nolīguma versijas, un tās nosaka kā autentiskas un galīgas, Pusēm apmainoties ar diplomātiskām notām.

Deklarācijas, kas minētas Padomes Lēmumā par to, lai Savienības vārdā parakstītu un provizoriski piemērotu Tirdzniecības un sadarbības nolīgumu un Nolīgumu par drošības procedūrām klasificētas informācijas apmaiņai un aizsardzībai

KOPĪGA DEKLARĀCIJA PAR EIROPAS SAVIENĪBAS UN APVIENOTĀS KARALISTES REGULATĪVO SADARBĪBU ATTIECĪBĀ UZ FINANSIĀLAJĪEM PAKALPOJUMIEM

1. Savienība un Apvienotā Karaliste attiecībā uz finansiālajiem pakalpojumiem vienojas iedibināt strukturētu regulatīvo sadarbību, par mērķi izvirzot noturīgas un stabilas attiecības starp autonomām jurisdikcijām. Balstoties uz kopīgu apņemšanos saglabāt finansiālu stabilitāti, tirgus integritāti un aizsardzību ieguldītājiem un patērētājiem, šī kārtība dos:
 - iespēju divpusēji apmainīties ar viedokļiem un analīzi attiecībā uz likumdošanas iniciatīvām un citiem interesējošiem jautājumiem;
 - pārredzamību un pienācīgu dialogu procesā, kurā tiek pieņemti, apturēti un atcelti lēmumi par līdzvērtību, un
 - pastiprinātu sadarbību un koordināciju, arī starptautiskās struktūrās.
2. Abas puses līdz 2021. gada martam vienosies par Saprašanās memorandu, ar kuru tiks izveidots šīs sadarbības satvars. Puses cita starpā apspriedīs, kā starp Savienību un Apvienoto Karalisti abās pusēs tālāk virzīt jautājumus par līdzvērtības noteikšanu, nevienu no pusēm neskarot to, ka lēmumu pieņemšanas process ir vienpusējs un autonomš.

KOPĪGA POLITISKA DEKLARĀCIJA PAR KAITĒJOŠU NODOKĻU REŽĪMU APKAROŠANU

Eiropas Savienība⁽¹⁾ un Apvienotā Karaliste ("Dalībnieki") apstiprina šādu Kopīgu politisku deklarāciju par kaitējošu nodokļu režīmu apkarošanu.

Dalībnieki, atspoguļojot godīgas nodokļu konkurences globālos principus, apstiprina apņemšanos saskaņā ar ESAO Nodokļu bāzes samazināšanas un peļņas novirzīšanas (BEPS) rīcības plāna 5. darbību apkarot kaitējošus nodokļu režīmus, jo īpaši tādus, kas var sekmēt nodokļu bāzes samazināšanu un peļņas novirzīšanu. Šajā sakarā Dalībnieki apstiprina apņemšanos piemērot kaitējošu nodokļu režīmu apkarošanas principus saskaņā ar šo kopīgo politisko deklarāciju.

Kaitējoši nodokļu režīmi aptver tādus uzņēmējdarbības nodokļu režīmus, kas būtiski skar vai var skart uzņēmējdarbības, arī sabiedrību, atrašanās vietu Dalībnieku iekšienē. Nodokļu režīmi ietver gan normatīvos aktus, gan administratīvo praksi.

Ja nodokļu režīms atbilst vārtejas kritērijam, proti, tiek piemērots tāds faktiskais nodokļu līmenis, ieskaitot nulles nodokli, kas ir būtiski zemāks par līmeni, ko parasti piemēro Dalībnieku iekšienē, to uzskata par kaitējošu. Šāds nodokļu līmenis var tikt īstenots ar nominālās nodokļu likmes, nodokļu bāzes vai jebkāda cita būtiska faktora starpniecību.

Šajā sakarā un ņemot vērā pasaules mērogā izklāstīto pieeju, vērtējot, vai kāds uzņēmējdarbības nodokļu režīms ir kaitīgs, būtu jāņem vērā, vai ir spēkā viens vai vairāki šādi svarīgi faktori:

- a) vai priekšrocības no iekšzemes ekonomikas nav nošķirtas tādā veidā, ka tās neskar nacionālo nodokļu bāzi vai tiek piešķirtas tikai nerezidentiem;
- b) vai režīms priekšrocības nedāvā pat bez būtiskas saimnieciskas darbības un būtiskas saimnieciskas klātbūtnes Dalībniekā, kurš šādas nodokļu priekšrocības piešķir;
- c) vai noteikumi par to, kā nosaka peļņu attiecībā uz darbībām daudznacionālā uzņēmumu grupā, neatšķiras no starptautiski atzītiem principiem, jo īpaši no noteikumiem, par kuriem panākta vienošanās ESAO;
- d) vai nodokļu režīms nav nepārredzams, ietverot gadījumus, kur tiesību normas tiek nepārredzami liberalizētas administratīvā līmenī vai par šo režīmu faktiski nenotiek informācijas apmaiņa.

⁽¹⁾ Šīs deklarācijas saistībās attiecībā uz Eiropas Savienību "Dalībnieki" attiecīgi var būt Eiropas Savienība, tās dalībvalstis vai Eiropas Savienība un tās dalībvalstis.

Dalībniekiem būtu konstitucionālos ietvaros jāsekmē, ka to teritorijās, attiecībā uz kurām tām ir īpaša atbildība vai nodokļu prerogatīvas, tiek piemēroti minētie principi.

Dalībniekiem šo principu piemērošanas jautājumi būtu jāapspriež ikgadējā dialogā.

EIROPAS SAVIENĪBAS UN APVIENOTĀS KARALISTES KOPĪGĀ DEKLARĀCIJA PAR MONETĀRO POLITIKU UN SUBSĪDIJU KONTROLI

Puses apstiprina savstarpēju sapratni par to, ka centrālās bankas darbība monetārās politikas īstenošanā nav Tirdzniecības un sadarbības nolīguma starp Eiropas Savienību un Apvienoto Karalisti Pirmā temata [Tirdzniecība] XI sadaļas [Vienlīdzīgi apstākļi atvērta un godīgai konkurencei un ilgtspējīgai attīstībai] 3. nodaļas [Subsīdiju kontrole] tvērumā.

KOPĪGĀ DEKLARĀCIJA PAR SUBSĪDIJU KONTROLES RĪCĪBPOLITIKĀM

Eiropas Savienība un Apvienotā Karaliste ("Dalībnieki") apstiprina šādu Kopīgu politisku deklarāciju par subsīdiju kontroles rīcībpolitikām.

Šīs kopīgās deklarācijas vadlīnijas atspoguļo Dalībnieku kopīgo izpratni par atbilstīgām subsīdiju rīcībpolitikām tālāk minētajās jomās.

Dalībniekiem tās nav saistošas, tomēr tie savās attiecīgajās subsīdiju kontroles sistēmās var tās ņemt vērā.

Dalībnieki var vienoties šīs vadlīnijas atjaunināt.

Nelabvēlīgākā situācijā esošu apgabalu attīstības subsīdijas

1. Drīkst piešķirt subsīdijas nelabvēlīgā situācijā esošu vai sociāli atpalikušu apgabalu vai reģionu attīstībai. Nosakot subsīdijas apjomu, vērā drīkst ņemt:
 - attiecīgā nelabvēlīgā situācijā esošā apgabala sociālekonomisko stāvokli,
 - to, cik liels ir labumguvējs, un
 - investīciju projekta apjomu.
2. Labumguvējam ar savu būtisku ieguldījumu būtu jāpiedalās investīciju izmaksās. Subsīdijas galvenajam nolūkam vai sekām nevajadzētu būt tādiem, ka labumguvējs tiek stimulēts tādu pašu vai līdzīgu darbību no viena Dalībnieka teritorijas pārvietot uz otra Dalībnieka teritoriju.

Transports

1. Drīkst piešķirt infrastruktūras ieguldījumu un pamatdarbības izmaksu subsīdijas lidostām, ņemot vērā lidostas lielumu pasažieru skaita izteiksmē gadā. Lai saņemtu pamatdarbības izmaksu finansēšanas subsīdijas, lidostām, izņemot mazas reģionālas lidostas, būtu jāpierāda turpmāka dzīvotspēja tālākā laikposmā, kuras labad būtu iespējams pakāpeniski pārtraukt šīs subsīdijas piešķiršanu.
2. Drīkst piešķirt ceļu infrastruktūras projektu subsīdijas, ja vien tās nav izstrādātas selektīvi, lai sniegtu labumu atsevišķam ekonomikas dalībniekam vai nozarei, bet gan lai sniegtu labumu sabiedrībai kopumā. Piešķirot subsīdiju, būtu jānodrošina, ka atvērta piekļuve infrastruktūrai bez diskriminācijas ir visiem lietotājiem (?).
3. Drīkst piešķirt bagarēšanas vai infrastruktūras projektu subsīdijas ostām, ja tās nepārsniedz projekta sākšanai nepieciešamo minimumu.

(?) Šeit diskriminācija nozīmē, ka salīdzināmās situācijās pieeja atšķiras un atšķirība nav objektīvi pamatota.

Pētniecība un izstrāde

Drīkst piešķirt pētniecības un izstrādes darbību subsīdijas ^(?). Tas aptver fundamentālus zinātniskus pētījumus, rūpniecisko pētniecību un eksperimentālo izstrādi, jo īpaši tādu jaunu un ļoti inovatīvu tehnoloģiju izstrādi, kas sekmē ražīguma pieaugumu un konkurētspēju, ja subsīdijas ir nepieciešamas, samērīgas un to piešķiršanas galvenais nolūks vai sekas nav šādas darbības pārcelt vai izbeigt otras Puses teritorijā. Subsīdijas drīkst piešķirt arī sakarā ar citām tādām iniciatīvām kā jauni ražošanas procesi, attiecīgā infrastruktūra, inovācijas kopas un digitāli centri. Citu faktoru vidū subsīdiju summai būtu jāatspoguļo projektā iesaistītās tehnoloģiskās inovācijas risks un apjoms, projekta tuvums tirgum un projekta ieguldījums zināšanu radīšanā.

SAVIENĪBAS UN APVIENOTĀS KARALISTES KOPĪGĀ DEKLARĀCIJA PAR PIELIKUMU ENER-4

Puses apzinās, ka mērķis maksimāli izmantot Pielikumā ENER-4 minētās tirdzniecības priekšrocības nozīmē, ka minētajā pielikumā izklāstīto ierobežojumu tvērumā tirdzniecības noteikumiem:

- vajadzētu būt iespējami efektīviem un
- to rezultātā parastos apstākļos plūsma caur elektroenerģijas starpsavienojumiem ir atbilstoša cenām Pušu nākamās dienas tirgū.

KOPĪGĀ DEKLARĀCIJA PAR EXC.1. PANTU [VISPĀRĒJI IZŅĒMUMI] UN EXC.4. PANTU [IZŅĒMUMI DROŠĪBAS APSVĒRUMU DĒĻ]

Puses apliecina kopīgu izpratni par to, ka:

1. Panti EXC.1 [Vispārēji izņēmumi] un EXC.4 [Izņēmumi drošības apsvērumu dēļ] nav savstarpēji izslēdzoši. Jo īpaši nav izslēgts, ka Puses drošības intereses ir vienlaikus uzskatāmas par “būtiskām drošības interesēm” EXC.4. panta [Izņēmumi drošības apsvērumu dēļ] izpratnē un par “sabiedriskās drošības” vai “sabiedriskās kārtības” jautājumu EXC.1. panta [Vispārēji izņēmumi] izpratnē.
2. EXC.1. pants [Vispārēji izņēmumi] un EXC.4. pants [Izņēmumi drošības apsvērumu dēļ], jo īpaši termini “būtiskas drošības intereses”, “sabiedriskā drošība”, “sabiedrības morāle” un “sabiedriskā kārtība”, ir jāinterpretē saskaņā ar šā nolīguma interpretācijas noteikumiem, kas izklāstīti COMPROV.13. pantā [Interpretācija] un OTH.[4.a] pantā [PTO judikatūra].

KOPĪGA POLITISKA DEKLARĀCIJA PAR AUTOPĀRVADĀTĀJIEM

Puses norāda, ka Tirdzniecības un sadarbības līgums starp Eiropas Savienību un Apvienoto Karalisti gan neparedz vīzu vai robežšķērsošanas kārtību attiecībā uz autopārvadātājiem, kas darbojas otras puses teritorijā, tomēr labai un efektīvai vīzu un robežšķērsošanas kārtības pārvaldībai attiecībā uz autopārvadātājiem ir svarīga nozīme attiecībā uz preču pārvadāšanu, jo īpaši pāri Apvienotās Karalistes un Savienības robežai.

Šajā nolūkā, un neskarot abu Pušu tiesības reglamentēt fizisku personu iebraukšanu vai pagaidu uzturēšanos to teritorijā, Puses vienojas savu attiecīgo tiesību aktu tvērumā attiecīgi atvieglināt iebraukšanu un pagaidu uzturēšanos autovadītājiem, kas veic darbības, kuras ir atļautas šā nolīguma otrās daļas [Tirdzniecība, transports un zivsaimniecība] trešā temata [Autotransports] I sadaļā.

KOPĪGA POLITISKA DEKLARĀCIJA PAR PATVĒRUMU UN ATGRIEŠANU

Tirdzniecības un sadarbības nolīgumā starp Eiropas Savienību un Apvienoto Karalisti gan nav ietvertas normas attiecībā uz patvērumu, atgriešanu, nepavadītu nepilngadīgo atkalapvienošanu ar ģimeni vai neatbilstīgu migrāciju, tomēr Puses norāda, ka labai migrācijas plūsmu pārvaldībai ir svarīga nozīme, un atzīst īpašos apstākļus, ko rada krasi atšķirīga kontroles kārtība, iebraucamo pasažieru prāmju pakalpojumi, Lamanša jūras šauruma pastāvīgais savienojums un Kopīgā ceļojumu telpa.

^(?) Pētniecība un izstrāde, kas definētas ESAO Fraskati rokasgrāmatā.

Tāpēc Puses ņem vērā Apvienotās Karalistes nodomu, ievērojot Pušu attiecīgos tiesību aktus un noteikumus, iesaistīties divpusējās sarunās ar visvairāk skartajām dalībvalstīm, lai apspriestu lietderīgu praktisku kārtību attiecībā uz patvērumu, nepavadītu nepilngadīgo atkalpvienošanu ar ģimeni vai neatbilstīgu migrāciju.

KOPĪGA POLITISKA DEKLARĀCIJA PAR TREŠĀS DAĻAS [TIESĪBAIZSARDZĪBA UN TIESU IESTĀŽU SADARBĪBAS KRIMINĀLLIETĀS] III SADAĻU [PDR]

Puses atzīst, ka rezultatīvai pasažieru datu reģistru [PDR] izmantošanai attiecībā uz citiem transporta veidiem, nevis aviotransportu, piemēram, attiecībā uz jūras, dzelzceļa un autopārvadājumiem, ir operatīva vērtība terorisma un smagu noziedzīgu nodarījumu profilaksē, atklāšanā, izmeklēšanā un kriminālvajāšanā, un paziņo nodomu pārskatīt un, ja vajadzīgs, paplašināt vienošanos, kas panākta Tirdzniecības un sadarbības nolīguma starp Eiropas Savienību un Apvienoto Karalisti Trešās daļas III sadaļā, ja Savienība izveidos iekšēju juridisku satvaru, kas paredzēts ar citiem transporta veidiem saistītu PDR datu nodošanai un apstrādei.

Šis nolīgums neskar iespēju dalībvalstīm un Apvienotajai Karalistei slēgt un izmantot divpusējus nolīgumus, kas paredz sistēmu, kurā tiktu vākti un apstrādāti no citiem, nevis šajā nolīgumā norādītajiem, transporta pakalpojumu sniedzējiem iegūti PDR dati, ja vien šīs dalībvalstis rīkojas saskaņā ar Savienības tiesību aktiem.

KOPĪGA POLITISKA DEKLARĀCIJA PAR TREŠĀS DAĻAS [TIESĪBAIZSARDZĪBA UN TIESU IESTĀŽU SADARBĪBA KRIMINĀLLIETĀS] VII SADAĻU [NODOŠANA]

Trešās daļas [Tiesībaizsardzības iestāžu un tiesu iestāžu sadarbība krimināllietās] VII. sadaļas [Nodošana] LAW.SURR.77. pants [Proporcionalitātes princips] paredz, ka sadarbībai attiecībā uz nodošanu jābūt nepieciešamai un samērīgai, ņemot vērā pieprasītās personas tiesības un cietušo intereses, nodarījuma smagumu, iespējamo sodu, ko par šo nodarījumu varētu piemērot, un iespēju, ka valsts izmanto mazākus piespiedu līdzekļus nekā pieprasītās personas nodošana, it īpaši, lai izvairītos no nevajadzīgi ilga pirmstiesas apcietinājuma.

Proporcionalitātes principam ir būtiska nozīme visā procesā, kura rezultātā tiek pieņemts lēmums par nodošanu, kā izklāstīts VII sadaļā [Nodošana]. Ja izpildes tiesu iestādei ir bažas par proporcionalitātes principu, tā lūdz papildu informāciju, kas vajadzīga, lai izsniegšanas tiesu iestāde varētu paust viedokli par proporcionalitātes principa piemērošanu.

Abas puses norāda, ka LAW.SURR 77. pants [Proporcionalitātes princips] un 93. pants [Lēmums par nodošanu] valstu kompetentajām tiesu iestādēm dod iespēju īstenot VII. sadaļu [Nodošana], ņemot vērā proporcionalitāti un pirmstiesas apcietinājuma iespējamo ilgumu, un norāda, ka tas atbilst to attiecīgajiem iekšzemes tiesību aktiem.

KOPĪGA POLITISKĀ DEKLARĀCIJA PAR TREŠĀS DAĻAS [TIESĪBAIZSARDZĪBAS IESTĀŽU UN TIESU IESTĀŽU SADARBĪBA KRIMINĀLLIETĀS] IX SADAĻU [APMAIŅA AR INFORMĀCIJU NO SODĀMĪBAS REĢISTRA]

Puses atzīst, ka ir svarīgi, lai attiecībā uz personām, ko tie pieņem darbā profesionālām vai organizētām brīvprātīgām darbībām, kurās ietilpst tieši un regulāri kontakti ar mazaizsargātiem pieaugušajiem, darba devējiem būtu informācija par kriminālsodāmību un par visiem attiecīgajiem diskvalifikācijas gadījumiem, kas izriet no šādiem notiesājošiem spriedumiem. Puses paziņo nodomu pārskatīt un vajadzības gadījumā paplašināt trešās daļas [Tiesībaizsardzības iestāžu un tiesu iestāžu sadarbība krimināllietās] IX sadaļu [Apmaiņa ar informāciju no sodāmības reģistra], ja Savienība šajā sakarā groza savu tiesisko regulējumu.

KOPĪGA ES UN AK DEKLARĀCIJA PAR APMAIŅU AR KLASIFICĒTU INFORMĀCIJU UN TĀS AIZSARDZĪBU

Puses atzīst, ka ir svarīgi iespējami drīz slēgt vienošanās, kas dotu iespēju starp Eiropas Savienību un Apvienoto Karalisti apmainīties ar klasificētu informāciju. Šajā sakarā Puses pieliks visas pūles, lai iespējami drīz pabeigtu sarunas par Informācijas drošības nolīguma īstenošanas kārtību un lai Informācijas drošības nolīgumu būtu iespējams piemērot, kā prasa minētā nolīguma 19. panta. 2. punkts. Līdz tam Puses ar klasificētu informāciju var apmainīties saskaņā ar saviem attiecīgajiem normatīvajiem aktiem.

KOPĪGA DEKLARĀCIJA PAR DALĪBU SAVIENĪBAS PROGRAMMĀS UN PIEKĻUVI PROGRAMMU PAKALPOJUMIEM

Puses atzīst, ka sadarbība tādās kopīgu interešu jomās kā zinātne, pētniecība un inovācija, kodolpētniecība un kosmosa pētniecība ir savstarpēji izdevīga. Lai sekmētu turpmāku sadarbību šajās jomās, Puses ir iecerējušas tai izveidot oficiālu pamatu, kas izpaudīsies kā Apvienotās Karalistes dalība attiecīgajās Savienības programmās ar taisnīgiem un pienācīgiem nosacījumiem un attiecīgā gadījumā kā piekļuve noteiktiem Savienības programmās sniegtiem pakalpojumiem.

Puses atzīst, ka I protokola "Programmas un darbības, kurās Apvienotā Karaliste piedalās", ar kuru tiek iedibināta Apvienotās Karalistes asociācija dalībai noteiktās Savienības programmās un darbībās, un II protokola "Par Apvienotās Karalistes piekļuvi noteiktiem Savienības programmās un darbībās sniegtiem pakalpojumiem" tekstu sarunās par Tirdzniecības un sadarbības nolīgumu starp Eiropas Savienību un Apvienoto Karalisti pabeigt nebija iespējams, jo Nolīguma parakstīšanas laikā vēl nebija pieņemta Daudzgaļu finanšu shēma un attiecīgie Savienības juridiskie instrumenti.

Puses apstiprina, ka par zemāk sniegtajiem protokolu projektiem principā ir panākta vienošanās, un tie tiks iesniegti Specializētajā komitejā par dalību Savienības programmās apspriešanai un pieņemšanai. Apvienotā Karaliste un Eiropas Savienība patur tiesības savu dalību programmās, darbībās un pakalpojumos, kas norādīti I un II protokolā, pirms pieņemšanas pārskatīt, jo juridiskie instrumenti, kuri reglamentē Savienības programmas un darbības, vēl var mainīties. Var būt jāgroza arī protokolu projekti, lai nodrošinātu, ka tie atbilst minētajiem instrumentiem, kas ir pieņemti.

Puses ir stingri nodomājušas, ka Specializētā komiteja par dalību Savienības programmās šos protokolus pieņems iespējami drīz, lai tos pēc iespējas drīzāk varētu īstenot, jo īpaši gādājot, ka, ciktāl iespējams un saskaņā ar Savienības tiesību aktiem būtu pieņemta tāda kārtība un vienošanās, lai Apvienotās Karalistes subjekti apzinātajās programmās un darbībās varētu piedalīties jau no sākuma.

Puses arī atgādina par savām saistībām attiecībā uz programmu PEACE+, uz kuru attieksies atsevišķs finansēšanas nolīgums.

I PROTOKOLA PROJEKTS**Programmas un darbības, kurās Apvienotā Karaliste piedalās***1. pants. Apvienotās Karalistes dalības tvērums*

1. [No 2021. gada 1. janvāra] Apvienotā Karaliste piedalās Savienības programmās un darbībās vai to daļās, kas ir izveidotas ar šādiem pamataktiem:
 - a) Eiropas Parlamenta un Padomes regula XXX, ar ko izveido Savienības kosmosa programmu un Eiropas Savienības kosmosa programmas aģentūru un atceļ Regulu (ES) Nr. 912/2010, (ES) Nr. 1285/2013, (ES) Nr. 377/2014 un Lēmumu 541/2014/ES⁽⁴⁾, tiktāl, ciktāl tā attiecas uz noteikumiem, ko piemēro minētās regulas 3. punkta c) apakšpunktā minētajam komponentam; [*Copernicus*]
 - b) Eiropas Parlamenta un Padomes Regula XXX par pētniecības un inovācijas pamatprogrammas "Apvārsnis Eiropa" izveidi un dalības un rezultātu izplatīšanas noteikumiem⁽⁵⁾ tiktāl, ciktāl tā attiecas uz noteikumiem, kas piemērojami minētās regulas 1. panta 3. punkta a) un aa) apakšpunktā minētajiem komponentiem;
 - c) Eiropas Parlamenta un Padomes Lēmums XXX, ar ko izveido īpašo programmu, ar kuru īsteno pētniecības un inovācijas pamatprogrammu "Apvārsnis Eiropa"⁽⁶⁾;

⁽⁴⁾ [Ielikt atsauci uz OV.]

⁽⁵⁾ [Ielikt atsauci uz OV.]

⁽⁶⁾ [Ielikt atsauci uz OV.]

- d) Padomes Regula XXX, ar ko izveido Eiropas Atomenerģijas kopienas pētniecības un mācību programmu 2021.–2025. gadam, kas papildina pētniecības un inovācijas pamatprogrammu “Apvārsnis Eiropa” (7) (“Euratom Programma”);
- e) Padomes Lēmums 2007/198/Euratom (2007. gada 27. marts), ar ko izveido Eiropas kopuzņēmumu ITER un kodolsintēzes enerģētikas attīstības vajadzībām un piešķir tam priekšrocības (“Padomes Lēmums F4E”) (8).

2. pants. Apvienotās Karalistes dalības ilgums

1. Apvienotā Karaliste Savienības programmās un darbībās vai to daļās, kas minētas 1. pantā, [Apvienotās Karalistes darbības tvērums] piedalās no [2021. gada 1. janvāra] tik ilgi, cik tās turpinās, vai uz 2021.–2027. gada daudzgadu finanšu shēmas darbības laiku, atkarībā no tā, kurš termiņš ir īsāks.
2. Apvienotā Karaliste vai Apvienotās Karalistes subjekti šā panta pirmajā daļā minētajos termiņos saskaņā ar UNPRO.1.4. panta [Atbilstība programmas noteikumiem] nosacījumiem ir atbalsttiesīgi Savienības dotāciju piešķiršanas procedūrās, ar kurām tiek īstenotas budžeta saistības attiecībā uz programmām un darbībām vai to daļām, kas minētas 1. pantā [Apvienotās Karalistes dalības tvērums].
3. Šo protokolu pagarina un 2026.–27. gadam ar tādiem pašiem noteikumiem un nosacījumiem piemēro Eiropas Atomenerģijas kopienas pētniecības un mācību programmas (“Programmas Euratom”) pēctecim, ja vien 3 mēnešu laikā pēc tam, kad minētā pēctecīgā programma publicēta Eiropas Savienības Oficiālajā Vēstnesī, kāda no Pusēm nepaziņo par lēmumu šo protokolu uz minēto pēctecīgo programmu neattiecināt. Ja ir šāds paziņojums, no 2026. gada 1. janvāra šo protokolu attiecībā uz programmas Euratom pēcteci vairs nepiemēro. Tas neskar Apvienotās Karalistes dalību citās Savienības programmās un darbībās vai to daļās.

3. pants. Īpašie dalības noteikumi un nosacījumi: Kosmosa programma

1. Apvienotā Karaliste, ievērojot Tirdzniecības un sadarbības nolīguma starp Eiropas Savienību un Apvienoto Karalisti normas un jo īpaši UNPRO.1.4. pantu [Atbilstība programmas noteikumiem], Kosmosa programmas komponentā Copernicus piedalīties un Copernicus pakalpojumus un produktus izmantot var tāpat kā citas iesaistītās valstis (9).
2. Apvienotajai Karalistei ir pilnīga piekļuve Copernicus ārkārtas situāciju pārvaldības pakalpojumam. Aktivēšanas un izmantošanas kārtību reglamentē īpašs nolīgums.

Detalizēti noteikumi par piekļuvi šādiem pakalpojumiem, arī par UNPRO.3.1. panta 4. apakšpunkta, UNPRO.3.2. panta 4. apakšpunkta un UNPRO.3.3. panta 5. apakšpunkta specifisko darbību, ir noteikti attiecīgajā nolīgumā.

3. Apvienotajai Karalistei ir pilnvarota lietotāja piekļuve Copernicus drošības pakalpojuma komponentiem tiktāl, ciktāl ir panākta vienošanās par pušu sadarbību attiecīgajās rīcībpolitiskajās jomās. Aktivēšanas un lietošanas kārtību reglamentē īpaši nolīgumi.

Detalizēti noteikumi par piekļuvi šādiem pakalpojumiem, arī par UNPRO.3.1. panta 4. apakšpunkta, UNPRO.3.2. panta 4. apakšpunkta un UNPRO.3.3. panta 5. apakšpunkta specifisko darbību, ir noteikti attiecīgajos nolīgumos.

4. Šā panta 3. punkta īstenošanas vajadzībām iespējami drīz pēc tam, kad šajā protokolā ir noteikta Apvienotās Karalistes dalība programmā Copernicus, saskaņā ar normām, kas reglamentē piekļuvi šādiem pakalpojumiem, starp Apvienoto Karalisti vai Apvienotās Karalistes subjektiem un attiecīgo Savienības subjektu tiek sāktas sarunas.

(7) [Ielikt atsauci uz OV.]

(8) OV L 90, 30.3.2007., 58. lpp.

(9) Atsauces uz “iesaistītajām valstīm” paredzēts pilnīgi izstrādāt saskaņā ar pamataktiem, pēc pieņemšanas.

Ja šāda vienošanās būtiski kavējas vai izrādās neiespējama, Specializētā komiteja par dalību Savienības programmās izpēta, kā Apvienotās Karalistes dalību programmā *Copernicus* un tās finansēšanu koriģēt, ņemot vērā šo situāciju.

5. Apvienotās Karalistes pārstāvju dalību Drošības akreditācijas padomes sanāksmēs reglamentē šīs padomes dalības noteikumi un procedūras, ņemot vērā, ka Apvienotajai Karalistei ir trešās valsts statuss.

4. pants. Īpašie dalības noteikumi un nosacījumi: programma "Apvārsnis Eiropa"

1. Ar nosacījumu, ka tiek ievērots 6. pants, Apvienotā Karaliste visās programmas "Apvārsnis Eiropa" daļās piedalās kā asociētā valsts, kā minēts Regulas XXX 4. pantā, ko īsteno ar īpašo programmu, kura izveidota ar Lēmumu XXX, ar ko izveido īpašo programmu, ar kuru īsteno pētniecības un inovācijas pamatprogrammu "Apvārsnis Eiropa", un ar finansiālu ieguldījumu Eiropas Inovāciju un tehnoloģiju institūtam, kas izveidots ar Eiropas Parlamenta un Padomes 2008. gada 11. marta Regulu (EK) Nr. 294/2008.
2. Apvienotās Karalistes subjekti, ievērojot Tirdzniecības un sadarbības nolīguma starp Eiropas Savienību un Apvienoto Karalisti normas un jo īpaši UNPRO.1.4. pantu [Atbilstība programmas noteikumiem], visās tiešajās Kopīgā pētniecības centra (JRC) darbībās un netiešajās darbībās var piedalīties ar nosacījumiem, kas līdzvērtīgi tiem, kurus piemēro Savienības subjektiem.
3. Ja Savienība pieņem pasākumus Līguma par Eiropas Savienības darbību 185. un 187. panta īstenošanai, juridiskajās struktūrās, kas izveidotas uz šo normu pamata, Apvienotā Karaliste un Apvienotās Karalistes subjekti var piedalīties saskaņā ar Savienības tiesību aktiem, kuri saistīti ar šo juridisko struktūru izveidi.
4. Attiecībā uz Apvienotās Karalistes subjektu dalību zināšanu un inovācijas kopienās atbilstoši UNPRO 1.4. pantam [Atbilstība programmas noteikumiem] tiek piemērota Eiropas Parlamenta un Padomes Regula (EK) Nr. 294/2008 (2008. gada 11. marts) par Eiropas Inovāciju un tehnoloģiju institūta izveidi ⁽¹⁰⁾ (ar grozījumiem) un Lēmums par Eiropas inovāciju un tehnoloģiju institūta (EIT) stratēģisko inovāciju programmu 2021.-2027. gadam: Eiropas inovācijas talanta un spējas sekmēšana ⁽¹¹⁾ (ar grozījumiem).
5. Ja Apvienotās Karalistes subjekti piedalās tiešās Kopīgā pētniecības centra darbībās, Apvienotās Karalistes pārstāvjiem ir tiesības kā novērotājiem bez balsstiesībām piedalīties Kopīgā pētniecības centra Valdē. Ņemot vērā šo nosacījumu, šo dalību reglamentē tie paši noteikumi un procedūras, ko piemēro dalībvalstu pārstāvjiem, arī tiesības izteikties un procedūras attiecībā uz tādas informācijas un dokumentu saņemšanu, kas ir saistīti ar jautājumiem, kuri attiecas uz Apvienoto Karalisti.
6. Lai uz UNPRO.2.1. panta 5. punkta pamata aprēķinātu darbības ieguldījumu, sākotnējās saistību apropriācijas, kas iemaksātas Savienības budžetā, kurš attiecīgajam gadam galīgajā variantā pieņemts programmas "Apvārsnis Eiropa" finansēšanai, ieskaitot programmas atbalsta izdevumus, palielina par to apropriāciju summu, kas atbilst ārējiem piešķirtajiem ieņēmumiem, kā nosaka Padomes Regulas [XXX], ar ko izveido Eiropas Savienības Atvēršanas instrumentu ekonomikas atvēršanas atbalstam pēc Covid-19 krīzes ⁽¹²⁾, [XXX] pants.
7. Apvienotās Karalistes tiesības uz pārstāvību un dalību Eiropas pētniecības telpas komitejā un tās apakšgrupās ir tiesības, ko piemēro asociētajām valstīm.

⁽¹⁰⁾ OV L 97, 9.4.2008.

⁽¹¹⁾ [OV L ...]

⁽¹²⁾ [OV L ...: COM(2020) 441]

8. Apvienotā Karaliste var piedalīties Eiropas pētniecības infrastruktūras konsorciā ("ERIC") saskaņā ar tiesību aktiem, ar ko izveido minēto ERIC, un ņemot vērā tās dalību pamatprogrammā "Apvārsnis 2020" saskaņā ar noteikumiem, kas attiecas uz šo dalību tieši pirms šā protokola stāšanās spēkā un tās dalību programmā "Apvārsnis Eiropa", kā noteikts šajā protokolā.

5. pants. *Kārtība, kādā programmai "Apvārsnis Eiropa" uz UNPRO.2.2. panta [programmas, kurām piemēro automātisko korekcijas mehānismu] pamata piemēro automātiskas korekcijas mehānismu*

1. Uz programmu "Apvārsnis Eiropa" attiecas UNPRO.2.2. pants [programmas, kurām piemēro automātiskas korekcijas mehānismu]

2. Piemēro šādu kārtību:

- a) automātiskās korekcijas aprēķinā "konkurenciālas dotācijas" ir dotācijas, ko piešķir, izmantojot tādu uzaicinājumus iesniegt priekšlikumus, kuriem automātiskās korekcijas aprēķināšanas brīdī var identificēt galīgos saņēmējus, izņemot finansiālu atbalstu trešām personām, kas definēts Savienības vispārējam budžetam piemērojamās Finanšu regulas ⁽¹³⁾ 204. pantā;
- b) ja ar konsorcijs koordinators ir parakstītas juridiskas saistības, UNPRO.2.2. panta [Programmas, uz kurām attiecas automātisks korekcijas mehānisms] pirmajā daļā minēto juridisko saistību sākotnējo summu noteikšanai izmantotās summas ir kumulatīvās sākotnējās summas, kas juridiskajās saistībās ir piešķirtas konsorcijs dalībniekiem, kuri ir Apvienotās Karalistes subjekti;
- c) visas juridisko saistību summas nosaka, izmantojot Eiropas Komisijas elektronisko sistēmu *eCorda*;
- d) "neintervencionālas izmaksas" ir tādas darbības programmu izmaksas, kas nav konkurenciālas dotācijas, ieskaitot atbalsta izdevumus, konkrētu programmu administrēšana un citas darbības ⁽¹⁴⁾;
- e) summas, kas piešķirtas starptautiskām organizācijām kā juridiskām personām, kuras ir galīgie saņēmēji ⁽¹⁵⁾, uzskata par neintervencionālām izmaksām.

3. Šo mehānismu piemēro šādi:

- a) automātiskās korekcijas par N gadu attiecībā uz N gada saistību apropriāciju izpildi piemēro N+2 gadā, balstoties uz *eCorda* (minēta 2. punkta c) apakšpunktā) datiem par N gadu un N+1 gadu, pēc tam, kad Apvienotās Karalistes ieguldījumam programmā "Apvārsnis Eiropa" ir piemērotas visas korekcijas uz UNPRO.2.1. panta 8. punkta pamata. Aplūkotā summa ir tādu konkurenciālu dotāciju summa, par kurām ir pieejami dati.
- b) Automātiskās korekcijas summu aprēķina kā starpību starp:
 - (i) tādu konkurenciālu dotāciju kopsummā, kas Apvienotās Karalistes subjektiem piešķirtas kā saistības no budžeta apropriācijām N gadā, un
 - (ii) Apvienotās Karalistes koriģēto iemaksu summu N gadam, kura reizināta ar attiecību starp:
 - (A) to konkurenciālo dotāciju summu, kas šai programmai piešķirtas par saistību apropriācijām N gadā, un
 - (B) visu to juridisko saistību summu, kas uzņemtas par saistību apropriācijām N gadā, ieskaitot atbalsta izdevumus.

⁽¹³⁾ Eiropas Parlamenta un Padomes Regula (ES, Euratom) 2018/1046 (2018. gada 18. jūlijs) par finanšu noteikumiem, ko piemēro Savienības vispārējam budžetam, ar kuru groza Regulas (ES) Nr. 1296/2013, (ES) Nr. 1301/2013, (ES) Nr. 1303/2013, (ES) Nr. 1304/2013, (ES) Nr. 1309/2013, (ES) Nr. 1316/2013, (ES) Nr. 223/2014, (ES) Nr. 283/2014 un Lēmumu Nr. 541/2014/ES un atceļ Regulu (ES, Euratom) Nr. 966/2012 (OV ES L 193, 30.7.2018., 1. lpp.).

⁽¹⁴⁾ Pie "citām darbībām" varētu piederēt balvas, finansiāli instrumenti, KPC sniegti tehniski/zinātniski pakalpojumi, dalības maksas (ESAO, Eureka, IPEEC, IEA u. tml.), nolīgumi par deleģēšanu, eksperti (novērtētāji, projektu pārraudzība).

⁽¹⁵⁾ Maksājumus starptautiskām organizācijām par neintervencionālām izmaksām uzskata tikai tad, ja šīs organizācijas ir galīgie saņēmēji. To nepiemēro tad, ja starptautiska organizācija ir projekta koordinators (izdala finansējumu citiem koordinatoriem).

Aprēķinā neiekļauj konkurenciālo dotāciju summas, ko iegūst, uz UNPRO.2.1. panta 8. punkta piemērošanas pamata izdarot korekciju par situācijām, kurās Apvienotās Karalistes subjekti ir izslēgti.

6. pants. Izslēgšana no Eiropas Inovācijas padomes fonda

1. Apvienotā Karaliste un Apvienotās Karalistes subjekti nepiedalās Eiropas Inovācijas padomes (EIC) fondā, kas izveidots saskaņā ar pamatprogrammu "Apvārsnis Eiropa". EIC fonds ir finansiāls instruments, kas ir daļa no programmas "Apvārsnis Eiropa" EIC Accelerator, kurš sagādā investīcijas pašu kapitāla vai citā atmaksājamā veidā ⁽¹⁶⁾.
2. No 2021. gada un katru gadu līdz 2027. gadam Apvienotās Karalistes ieguldījumu pamatprogrammā "Apvārsnis Eiropa" koriģē par summu, ko iegūst, šajā programmā izveidotā EIC fonda labumguvējiem piešķiramās aplēstās summas, no kurām atņemta summa, ko veido atmaksājumi un atmaksas, reizinot ar iemaksu skalu, kura definēta UNPRO.2.1. panta 6. punktā.
3. Pēc katra N gada, kurā saskaņā ar 2. punktu veikta korekcija, Apvienotās Karalistes ieguldījumu vēlākajos gados koriģē uz augšu vai uz leju, starpību starp EIC fonda labumguvējiem piešķirto aplēsto summu, kas minēta 6. panta 2. punktā, un N gadā EIC fonda labumguvējiem piešķirto summu reizinot ar UNPRO.2.1. panta 6. punktā definēto iemaksu skalu.

7. pants. Īpašie dalības noteikumi un nosacījumi: programma Euratom

1. Apvienotā Karaliste visās programmas Euratom daļās piedalās kā asociēta valsts.
2. Apvienotās Karalistes subjekti, ievērojot Tirdzniecības un sadarbības nolīguma starp Eiropas Savienību un Apvienoto Karalisti normas un jo īpaši UNPRO.1.4. pantu [Atbilstība programmas noteikumiem], var piedalīties visos programmas Euratom elementos ar nosacījumiem, kas ir līdzvērtīgi tiem, kurus piemēro Euratom subjektiem.
3. Saskaņā ar šā protokola 4. panta 2. punktu Apvienotās Karalistes subjekti var piedalīties Kopīgā Pētniecības centra tiešajās darbībās.

8. pants. Īpašie dalības noteikumi un nosacījumi: dalība ITER un kodolsintēzes enerģētikas attīstības vajadzībām izveidotajā Eiropas kopuzņēmumā, ITER nolīgumā un Plašākas pieejas nolīgumā

1. Apvienotā Karaliste kā dalībnieks piedalās ITER un kodolsintēzes enerģētikas attīstības kopuzņēmumā saskaņā ar Padomes lēmumu par F4E un tam pievienotajiem statūtiem ("F4E statūti") (jaunāko vai turpmāko grozījumu redakcijā) un veicina turpmāku zinātnisku un tehnoloģisku sadarbību vadāmas kodolsintēzes jomā, izmantojot Apvienotās Karalistes asociēto statusu programmā Euratom.
2. Apvienotās Karalistes subjekti, ievērojot Tirdzniecības un sadarbības nolīguma starp Eiropas Savienību un Apvienoto Karalisti normas un jo īpaši UNPRO.1.4. pantu [Atbilstība programmas noteikumiem], var piedalīties visās F4E darbībās ar nosacījumiem, kas līdzvērtīgi tiem, kurus piemēro Euratom subjektiem.
3. Apvienotās Karalistes pārstāvji F4E sanāksmēs piedalās saskaņā ar F4E statūtiem.

⁽¹⁶⁾ Šo definīciju aizstāj ar definīciju no tiesību akta, kura zemsvītras piezīmē ir atsauce uz šo tiesību aktu šā protokola galīgajā redakcijā (pamatprogrammā "Apvārsnis 2020" jaunākā EIC fonda definīcija ir Komisijas Lēmumā C(2020)4001, ar kuru groza lēmumu C(2019) 5323). Ja protokola pabeigšanas brīdī ar pamatprogrammu "Apvārsnis Eiropa" saistīta definīcija nav pieejama, pie jautājuma par definīciju varētu būt jāatgriežas.

4. Saskaņā ar Padomes Lēmuma par F4E 7. pantu Apvienotā Karaliste kopuzņēmumam, tās direktoram un darbiniekiem attiecībā uz viņu darbību, kas balstās uz Padomes Lēmumu par F4E, piemēro Protokolu par privilēģijām un neaizskaramību Eiropas Savienībā. Saskaņā ar Padomes Lēmuma par F4E 8. pantu Apvienotā Karaliste kopuzņēmumam F4E tā oficiālo darbību tvērumā piešķir arī visas privilēģijas, kas paredzētas *Euratom* līguma III pielikumā.
5. Puses vienojas, ka:
- Apvienotās Karalistes teritorijā tiks piemērots Nolīgums par *ITER* Starptautiskās kodoltermiskās enerģijas organizācijas izveidi *ITER* projekta kopīgai īstenošanai (*ITER* nolīgums), un šā panta piemērošanā šo protokolu uzskata par atbilstīgu nolīgumu *ITER* nolīguma 21. panta izpratnē,
 - Apvienotās Karalistes teritorijā tiks piemērots Nolīgums par *ITER* Starptautiskās kodolsintēzes enerģijas organizācijas privilēģijām un neaizskaramību *ITER* projekta kopīgai īstenošanai (Nolīgums par privilēģijām un neaizskaramību), un šā panta piemērošanā šo protokolu uzskata par būtisku nolīgumu Nolīguma par privilēģijām un neaizskaramību 24. panta izpratnē, un
 - Apvienotās Karalistes teritorijā tiks piemērots *Euratom* un Japānas valdības nolīgums par plašākas pieejas pasākumiem kopīgu īstenošanu kodoltermiskās enerģijas pētniecības jomā (Plašākas pieejas nolīgums), jo īpaši 13. un 14.5. pantā paredzētās privilēģijas un neaizskaramība, un šā panta piemērošanā šo protokolu uzskata par attiecīgu nolīgumu Plašākas pieejas nolīguma 26. panta izpratnē.
6. Ja *ITER* nolīgumu, Plašākas pieejas nolīgumu vai Nolīgumu par privilēģijām un neaizskaramību paredzēts grozīt, *Euratom* par to informē Apvienoto Karalisti. Jebkādu grozījumu, kas varētu ietekmēt Apvienotās Karalistes tiesības vai pienākumus, šajā sakarā apspriež Specializētajā komitejā par dalību Savienības programmās, lai Apvienotās Karalistes dalību pielāgotu jaunajai situācijai. Lai jebkāds grozījums, kas varētu ietekmēt Apvienotās Karalistes tiesības vai pienākumus, attiecībā uz Apvienoto Karalisti stātos spēkā, ir nepieciešama Apvienotās Karalistes oficiāla piekrišana.
7. *Euratom* un Apvienotā Karaliste var ar īpašu nolīgumu vienoties, ka juridiskas personas, kas veic uzņēmējdarbību Savienībā, var būt tiesīgas piedalīties Apvienotās Karalistes darbībās, kas saistītas ar F4E darbībām.

9. pants. Savstarpējība

Šajā pantā "Savienības subjekts" ir jebkurš subjekts, fiziska persona, juridiska persona vai cita veida subjekts, kas dzīvo vai veic uzņēmējdarbību Savienībā.

Uz dalību tiesīgie Savienības subjekti saskaņā ar Apvienotās Karalistes tiesību aktiem un noteikumiem var piedalīties Apvienotās Karalistes programmās, kuras ir līdzvērtīgas šā protokola 1. panta [Apvienotās Karalistes dalības tvērums] b), c) un d) punktā minētajām programmām.

10. pants. Intelektuālais īpašums

Attiecībā uz 1. panta [Apvienotās Karalistes dalības tvērums] sarakstā norādītajām programmām un darbībām un ar nosacījumu, ka ir ievērotas Tirdzniecības un sadarbības nolīguma starp Eiropas Savienību un Apvienoto Karalisti normas un jo īpaši UNPRO.1.4. pants [Atbilstība programmas noteikumiem], Apvienotās Karalistes subjektiem, kuri piedalās šā protokola aptvertajās programmās, attiecībā uz šādas līdzdalības rezultātā iegūtas informācijas un intelektuālā īpašuma īpašumtiesībām, izmantošanu un izplatīšanu ir tādas pašas tiesības un pienākumi kā subjektiem, kas veic uzņēmējdarbību Savienībā un piedalās attiecīgajās programmās un darbībās. Šo noteikumu nepiemēro tādos projektos iegūtiem rezultātiem, kas sākti pirms šī protokola piemērošanas.

II PROTOKOLA PROJEKTS

par Apvienotās Karalistes piekļuvi pakalpojumiem, kas izveidoti uz tādu noteiktu Savienības programmu un darbību pamata, kurās Apvienotā Karaliste nepiedalās

1. pants. *Piekļuves tvērums*

Saskaņā ar noteikumiem un nosacījumiem, kas paredzēti Tirdzniecības un sadarbības nolīgumā starp Eiropas Savienību un Apvienoto Karalisti, pamatātos un citos noteikumos, kas attiecīgo Savienības programmu un darbību īstenošanu, Apvienotajai Karalistei ir piekļuve šādiem pakalpojumiem:

- a) Regulas XXX⁽¹⁷⁾ [Kosmosa regulas] 54. pantā definētie kosmisko objektu novērošanas un uzraudzības (SST) pakalpojumi.

Kamēr nav stājušies spēkā īstenošanas akti, kas nosaka trešās valsts nosacījumus attiecībā uz trim publiski pieejamajiem SST pakalpojumiem, Apvienotajai Karalistei un publiskiem un privātiem kosmosa kuģu īpašniekiem un operatoriem, kuri darbojas Apvienotajā Karalistē vai no tās, Lēmuma 541/2014/ES 5. panta 1. punktā minētie SST pakalpojumi tiks sniegti saskaņā ar minētā lēmuma 5. panta 2. punktu (vai jebkuriem tiesību aktiem, kas to aizstāj ar grozījumiem vai bez tiem).

2. pants. *Piekļuves ilgums*

Apvienotajai Karalistei 1. pantā minētie pakalpojumi ir piekļūstami visā to darbības laikā vai visā 2021.–2027. gada daudzgadu finanšu shēmas darbības laikā atkarībā no tā, kurš termiņš ir īsāks.

3. pants. *Īpašie dalības noteikumi un nosacījumi: piekļuve kosmisko objektu novērošanas un uzraudzības (SST) pakalpojumiem*

Apvienotās Karalistes piekļuvi publiski pieejamiem SST pakalpojumiem, kuri minēti minētās regulas 54. panta 1. punkta a), b) un c) apakšpunktā, piešķir⁽¹⁸⁾ saskaņā ar Regulas XXX 8. panta 1. punktu, pēc pieprasījuma un ievērojot nosacījumus, kas piemērojami trešām valstīm.

Apvienotās Karalistes piekļuve SST pakalpojumiem, kuri minēti pamatakta 54. panta 1. punkta d) apakšpunktā, attiecīgā gadījumā⁽¹⁹⁾ ir atkarīga no nosacījumiem, kas piemērojami trešām valstīm.

DEKLARĀCIJA PAR LĒMUMU PAR AIZSARDZĪBAS LĪMENA PIETIEKAMĪBU PIENĒMŠANU ATTIECĪBĀ UZ APVIENOTO KARALISTI

Puses pieņem zināšanai Eiropas Komisijas nodomu nekavējoties sākt procedūru, kuras kārtībā attiecībā uz Apvienoto Karalisti uz Vispārīgās datu aizsardzības regulas un Tiesībaizsardzības direktīvas pamata tiek pieņemti lēmumi par aizsardzības līmeņa pietiekamību, un tās nodomu šajā nolūkā cieši sadarboties ar citām struktūrām un iestādēm, kas iesaistītas attiecīgajā lēmumu pieņemšanas procedūrā.

⁽¹⁷⁾ Eiropas Parlamenta un Padomes Regula XXX, ar ko izveido Savienības kosmosa programmu un Eiropas Savienības kosmosa programmas aģentūru un atceļ Regulu (ES) Nr. 912/2010, (ES) Nr. 1285/2013, (ES) Nr. 377/2014 un Lēmumu 541/2014/ES [COM (2018)447 final][OV L...].

⁽¹⁸⁾ Tas ir atkarīgs no pamatakta galīgā nosacījuma un no tā, vai abas Puses vienojušās par SST pakalpojuma sniegšanas nosacījumu.

⁽¹⁹⁾ Tas ir atkarīgs no pamatakta galīgā nosacījuma un no tā, vai abas Puses vienojušās par SST pakalpojuma sniegšanas nosacījumu.

ES un Apvienotās Karalistes Tirdzniecības un sadarbības nolīgums – Savienības paziņojums

Ar šo Eiropas Savienība Apvienotajai Karalistei saistībā ar Tirdzniecības un sadarbības nolīgumu starp Eiropas Savienību un Eiropas Atomenerģijas kopienu, no vienas puses, un Lielbritānijas un Ziemeļīrijas Apvienoto Karalisti, no otras puses ("Tirdzniecības un sadarbības nolīgums"), paziņo turpmāk minēto.

A. PAZIŅOJUMS SAVIENĪBAS VĀRDĀ ATTIECĪBĀ UZ EIROPAS PROKURATŪRU (EPPO)

LAW.OTHER.134. panta 7. punkta d) un g) apakšpunkts

1. Saskaņā ar Tirdzniecības un sadarbības nolīguma trešās daļas [Tiesībaizsardzības iestāžu un tiesu iestāžu sadarbība krimināllietās] LAW.MUTAS.114. pantu [Kompetentās iestādes definīcija] un minētā nolīguma LAW.OTHER.134. panta [Paziņojumi] 7. punkta d) apakšpunktu Savienība ar šo savā vārdā paziņo Apvienotajai Karalistei, ka EPPO, pildot Padomes Regulas (ES) 2017/1939 (!) 22., 23., un 25. pantā noteiktās pilnvaras, ir uzskatāma par kompetento iestādi Tirdzniecības un sadarbības nolīguma trešās daļas [Tiesībaizsardzības iestāžu un tiesu iestāžu sadarbība krimināllietās] VIII sadaļas [Savstarpēja palīdzība] nolūkos. Šo paziņojumu piemēro no dienas, kas noteikta ar Komisijas lēmumu, kurš pieņemts saskaņā ar Padomes Regulas (ES) 2017/1939 120. panta 2. punktu. Apvienotā Karaliste tiks informēta par minēto dienu.
2. Saskaņā ar Tirdzniecības un sadarbības nolīguma trešās daļas [Tiesībaizsardzības iestāžu un tiesu iestāžu sadarbība krimināllietās] LAW.CONFISC.21. panta [Iestādes] 2. punktu un minētā nolīguma LAW.OTHER.134. panta [Paziņojumi] 7. punkta g) apakšpunktu Savienība ar šo savā vārdā paziņo Apvienotajai Karalistei, ka EPPO, pildot Padomes Regulas (ES) 2017/1939 22., 23., un 25. pantā noteiktās pilnvaras, ir uzskatāma par kompetento iestādi, kura var iesniegt un attiecīgā gadījumā izpildīt iesaldēšanas pieprasījumus, kas iesniegti saskaņā ar Tirdzniecības un sadarbības nolīguma trešās daļas [Tiesībaizsardzības iestāžu un tiesu iestāžu sadarbība krimināllietās] XI sadaļu [Iesaldēšana un konfiskācija], kā arī par centrālo iestādi šādu pieprasījumu nosūtīšanai un atbildēšanai uz tiem. Šo paziņojumu piemēro no dienas, kas noteikta ar Komisijas lēmumu, kurš pieņemts saskaņā ar Padomes Regulas (ES) 2017/1939 120. panta 2. punktu. Apvienotā Karaliste tiks informēta par minēto dienu.
3. Pieprasījumus nosūta EPPO centrālajam birojam.

B. PAZIŅOJUMS SAVIENĪBAS VĀRDĀ PAR IZVĒLĒM, KO DALĪBVALSTIS IZDARĪJUŠAS TIRDZniecības UN SADRbības nolīguma piemērošanas nolūkos

1. Ņemot vērā Tirdzniecības un sadarbības nolīguma vēlo parakstīšanu, par izvēlēm, ko dalībvalstis izdarījušas attiecībā uz turpmāk uzskaitītajiem noteikumiem, Savienība paziņos vēlākais 2021. gada 31. janvārī.

Tirdzniecības un sadarbības nolīguma noteikumu saraksts, par kuriem paziņojums jāsniedz brīdī, kad minētais Nolīgums stājas spēkā vai to sāk piemērot:

- a) LAW.OTHER 134. panta 7. punkta a) apakšpunkts: Pasažieru informācijas nodaļu paziņošana, kuras katra dalībvalsts izveidojusi vai izraudzījusies PDR datu saņemšanai un apstrādei saskaņā ar III sadaļu [Pasažieru datu reģistra (PDR) datu nosūtīšana un apstrāde];
- b) LAW.OTHER 134. panta 7. punkta b) apakšpunkts: Tās iestādes paziņošana, kas saskaņā ar katras dalībvalsts tiesībām ir kompetenta izpildīt apcietināšanas orderi;
- c) LAW.OTHER 134. panta 7. punkta b) apakšpunkts: Tās iestādes paziņošana, kas saskaņā ar katras dalībvalsts tiesībām ir kompetenta izsniegt apcietināšanas orderi;
- d) LAW.OTHER 134. panta 7. punkta c) apakšpunkts: Tās iestādes paziņošana, kas saskaņā ar katras dalībvalsts tiesībām ir kompetenta saņemt pieprasījumus veikt pieprasītas personas, kuru nodod, tranzītu cauri dalībvalsts teritorijai;

(!) Padomes Regula (ES) 2017/1939 (2017. gada 12. oktobris), ar ko īsteno ciešāku sadarbību Eiropas Prokuratūras ("EPPO") izveidei (OV L 283, 31.10.2017., 1. lpp.).

- e) LAW.OTHER 134. panta 7. punkta e) apakšpunkts: Tās centrālās iestādes paziņošana, kas ir kompetenta veikt no sodāmības reģistra iegūtas informācijas apmaiņu saskaņā ar IX sadaļu [Apmaiņa ar sodāmības reģistru informāciju] un apmaiņu, kas minēta Eiropas Konvencijas par savstarpējo palīdzību krimināllietās 22. panta otrajā daļā;
- f) LAW.OTHER 134. panta 7. punkta f) apakšpunkts: Tās centrālās iestādes paziņošana, kas atbild par lūgumu nosūtīšanu un atbildēšanu uz tiem saskaņā ar XI sadaļu [Iesaldēšana un konfiskācija], un par šādu pieprasījumu izpildi vai nosūtīšanu iestādēm, kas ir kompetentas tos izpildīt.
2. Saskaņā ar Tirdzniecības un sadarbības nolīguma SSC.11. panta [Atsaistītie darba ņēmēji] 2. punktu Savienība ar šo Apvienotajai Karalistei paziņo, ka šādas dalībvalstis ietilpst:
- A kategorijā: dalībvalstis, kuras ir paidušas vēlmi no 2021. gada 1. janvāra atkāpties no Tirdzniecības un sadarbības nolīguma SSC.10. panta [Vispārēji noteikumi]: Austrija, Portugāle, Ungārija, Zviedrija;
 - B kategorijā: dalībvalstis, kuras ir paidušas vēlmi no 2021. gada 1. janvāra neatkāpties no Tirdzniecības un sadarbības nolīguma SSC.10. panta [Vispārēji noteikumi]: - ;
 - C kategorijā: dalībvalstis, kuras nav norādījušas, vai tās vēlas vai nevēlas no 2021. gada 1. janvāra atkāpties no Tirdzniecības un sadarbības nolīguma SSC.10. panta [Vispārēji noteikumi]: Beļģija, Bulgārija, Čehijas Republika, Dānija, Francija, Grieķija, Horvātija, Igaunija, Itālija, Īrija, Kipra, Latvija, Lietuva, Luksemburga, Malta, Nīderlande, Polija, Rumānija, Slovākija, Slovēnija, Somija, Spānija, Vācija.
3. Paziņojumi saistībā ar tiem Tirdzniecības un sadarbības nolīguma noteikumiem, kas attiecas uz dalībvalstu izvēlēm, kuras drīkst izdarīt pēc tam, kad Tirdzniecības un sadarbības nolīgums stāties spēkā vai sāka tā piemērošana, tiks sniegti pienācīgajā laikā, attiecīgajos minētajā Nolīgumā noteiktajos termiņos.
-

ISSN 1977-0715 (elektroniskais izdevums)
ISSN 1725-5112 (papīra izdevums)