

## II

(Komunikatai)

EUROPOS SAJUNGOS INSTITUCIJŲ, ĮSTAIGŲ IR ORGANŲ PRIIMTI  
KOMUNIKATAI

EUROPOS KOMISIJA

**EUROPOS SAJUNGOS KOMBINUOTOSIOS NOMENKLATŪROS  
PAAIŠKINIMAI**

(2011/C 137/01)

**Leidiny, išleistas remiantis 1987 m. liepos 23 d. Tarybos reglamento (EEB) Nr. 2658/87  
dėl tarifų ir statistinės nomenklaturės bei dėl Bendrojo muitų tarifo <sup>(1)</sup>,  
9 straipsnio 1 dalimi**

<sup>(1)</sup> OL L 256, 1987 9 7, p. 1.



## TURINYS

	Puslapis		Puslapis
Ižanga .....	7	14 Augalinės pynimo medžiagos; augaliniai produktai, nenurodyti kitoje vietoje .....	67
A. Bendrosios kombinuotosios nomenklatūros aiškinimo taisyklės .....	9	<i>III skyrius</i>	
C. Bendrosios taisyklės, taikomos ir nomenklatūrai, ir muitams .....	9	<b>Gyvūniniai arba augaliniai riebalai ir aliejus bei jų skilimo produktai; paruošti valgomieji riebalai; gyvūninis arba augalinis vaškas</b>	
<i>I Skyrius</i>		15 Gyvūniniai arba augaliniai riebalai ir aliejus bei jų skilimo produktai; paruošti valgomieji riebalai; gyvūninis arba augalinis vaškas .....	68
<b>Gyvi gyvūnai; gyvūninės kilmės produktai</b>		<i>IV skyrius</i>	
1 Gyvi gyvūnai .....	11	<b>Paruošti maisto produktai; nealkoholiniai ir alkoholiniai gėrimai bei actas; tabakas ir perdirbti tabako pakaitalai</b>	
2 Mėsa ir valgomieji mėsos subproduktai .....	14	16 Gaminiai iš mėsos, žuvies arba vėžiagyvių, moliuskų arba kitų vandens bestuburių .....	73
3 Žuvis ir vėžiagyviai, moliuskai ir kiti vandens bestuburiai .....	27	17 Cukrūs ir konditerijos gaminiai iš cukraus .....	76
4 Pienas ir pieno produktai; paukščių kiaušiniai; natūralus medus; gyvūninės kilmės maisto produktai, nenurodyti kitoje vietoje .....	35	18 Kakava ir gaminiai iš kakavos .....	79
5 Gyvūninės kilmės produktai, nenurodyti kitoje vietoje .....	39	19 Gaminiai iš javų, miltų, krakmolo arba pieno; miltiniai konditerijos gaminiai .....	81
<i>II skyrius</i>		20 Daržovių, vaisių, riešutų arba kitų augalų dalių produktai .....	84
<b>Augaliniai produktai</b>		21 Įvairūs maisto produktai .....	88
6 Augantys medžiai ir kiti augalai; svogūnėliai, šaknys ir kitos panašios augalų dalys; skintos gėlės ir dekoratyviniai žalumynai .....	41	22 Nealkoholiniai ir alkoholiniai gėrimai bei actas ...	90
7 Valgomosios daržovės ir kai kurie šakniavaisiai bei šakniagumbiai .....	43	23 Maisto pramonės liekanos ir atliekos; paruošti pašarai gyvūnams .....	96
8 Valgomieji vaisiai ir riešutai; citrusinių vaisių arba melionų žievelės ir luobos .....	49	24 Tabakas ir perdirbti tabako gaminiai .....	100
9 Kava, arbata, matė ir prieskoniai .....	54	<i>V skyrius</i>	
10 Javai .....	58	<b>Mineraliniai produktai</b>	
11 Malybos produkcija; salyklas; krakmolas; inulinas; kviečių glitimas .....	59	25 Druska; siera; žemės ir akmenys; tinkavimo medžiagos, kalkės ir cementas .....	103
12 Aliejinių kultūrų sėklos ir vaisiai; įvairūs grūdai, sėklos ir vaisiai; augalai, naudojami pramonėje ir medicinoje; šiaudai ir pašarai .....	62	26 Rūdės, šlakas ir pelenai .....	108
13 Šelakas; lipai, dervos ir kiti augalų syvai bei ekstraktai .....	66	27 Mineralinis kuras, mineralinės alyvos ir jų distiliavimo produktai; bitumonės medžiagos; mineraliniai vašakai .....	110

Puslapis

Puslapis

## VI skyrius

<b>Chemijos pramonės ir jai giminingų pramonės šakų produkcija</b>	
28 Neorganiniai chemikalai; organiniai arba neorganiniai tauriųjų metalų, retųjų žemių metalų, radioaktyviųjų elementų arba izotopų junginiai . . . . .	131
29 Organiniai chemijos produktai . . . . .	136
30 Farmacijos produktai . . . . .	144
31 Trąšos . . . . .	147
32 Rauginimo arba dažymo ekstraktai; taninai ir jų dariniai; dažikliai, pigmentai ir kitos dažiosios medžiagos; dažai ir lakai; glaistai ir kitos mastikos; rašalai . . . . .	149
33 Eteriniai aliejai ir kvapieji dervų ekstraktai (rezinoidai); parfumerijos, kosmetikos ir tualetiniai preparatai . . . . .	155
34 Muilas, organinės paviršinio aktyvumo medžiagos, skalbikliai, tepimo priemonės, dirbtiniai vaškai, paruošti vaškai, blizginimo arba šveitimo priemonės, žvakės ir panašūs dirbiniai, modeliavimo pastos, stomatologiniai vaškai, taip pat stomatologijos preparatai, daugiausia iš gipso . . . . .	156
35 Albumininės medžiagos; modifikuoti krakmolai; klijai; fermentai (enzimai) . . . . .	158
36 Sprogmenys; pirotechnikos gaminiai; degtukai; piroforiniai lydiniai; tam tikros degiosios medžiagos . .	160
37 Fotografijos ir kinematografijos prekės . . . . .	161
38 Įvairūs chemijos produktai . . . . .	164

## VII skyrius

**Plastikai ir jų gaminiai; kaučiukas ir jo gaminiai**

39 Plastikai ir jų gaminiai . . . . .	173
40 Kaučiukas ir jo gaminiai . . . . .	180

## VIII skyrius

**Žalios (neišdirbtos) odos, išdirbta oda, kailiai ir jų dirbiniai; pakinktai ir balnai; kelionės reikmenys, rankinės ir panašūs daiktai; dirbiniai iš gyvūnų žarnų (išskyrus šilkaverpių žarnas)**

41 Žalios (neišdirbtos) odos (išskyrus kailius) ir išdirbta oda . . . . .	183
42 Odos dirbiniai; pakinktai ir balnai; kelionės reikmenys, rankinės ir panašūs daiktai; dirbiniai iš gyvūnų žarnų (išskyrus šilkaverpių žarnas) . . . . .	188
43 Kailiai ir dirbtiniai kailiai; jų dirbiniai . . . . .	190

## IX skyrius

**Mediena ir medienos gaminiai; medžio anglys; kamštiena ir kamštienos dirbiniai; dirbiniai iš šiaudų, esparto arba iš kitų pynimo medžiagų; pintinės ir kiti pinti dirbiniai**

44 Mediena ir medienos gaminiai; medžio anglys . . . .	192
45 Kamštiena ir kamštienos dirbiniai . . . . .	199
46 Dirbiniai iš šiaudų, esparto arba iš kitų pynimo medžiagų; pintinės ir pinti dirbiniai . . . . .	201

## X skyrius

**Medienos arba kitų pluoštinių celiuliozinių medžiagų plaušiena; perdirbti skirtas popierius arba kartonas (atliekos ir liekanos); popierius ir kartonas bei jų gaminiai**

47 Medienos arba kitų pluoštinių celiuliozinių medžiagų plaušiena; perdirbti skirtas popierius arba kartonas (atliekos ir liekanos) . . . . .	202
48 Popierius ir kartonas; popieriaus plaušienos, popieriaus arba kartono gaminiai . . . . .	204
49 Spausdintos knygos, laikraščiai, reprodukcijos ir kiti poligrafijos pramonės gaminiai; rankraščiai, mašinraščiai ir brėžiniai . . . . .	210

## XI skyrius

**Tekstilės medžiagos ir tekstilės dirbiniai**

50 Šilkas . . . . .	211
51 Vilna, švelniavilnių arba šiurkščiavilnių gyvūnų plaukai; ašutų verpalai ir audiniai . . . . .	214
52 Medvilnė . . . . .	216
53 Kiti augaliniai tekstilės pluoštai; popieriniai verpalai ir popierinių verpalų audiniai . . . . .	217
54 Cheminės gijos; juostelės ir panašūs dirbiniai iš cheminių tekstilės medžiagų . . . . .	218
55 Cheminiai kuokšteliniai pluoštai . . . . .	221
56 Vata, veltinys ir neaustinės medžiagos; specialieji siūlai; virvės, virvelės, lynai ir trosai bei jų dirbiniai	222
57 Kilimai ir kita tekstilinė grindų danga . . . . .	223
58 Specialieji audiniai; siūtiniai pūkiniai tekstilės gaminiai; nėriniai; gobelenai; apsiuvai; siuvinėjimai . . . .	224
59 Įmirkyti, aptraukti, padengti arba laminuoti tekstilės gaminiai; tekstilės dirbiniai, naudojami pramonėje	226
60 Megztinės arba nertinės medžiagos . . . . .	228
61 Megzti arba nerti drabužiai ir jų priedai . . . . .	229

	Puslapis		Puslapis
62 Drabužiai ir jų priedai, išskyrus megztus ir nertus	239	74 Varis ir vario gaminiai	300
63 Kiti gatavi tekstilės dirbiniai; rinkiniai; dėvėti drabužiai ir dėvėti tekstilės dirbiniai; skudurai	247	75 Nikelis ir nikelio gaminiai	301
<i>XII skyrius</i>			
<b>Avalynė, galvos apdangalai, skėčiai, skėčiai nuo saulės, lazdos, lazdos-sėdynės, vytiniai, botagai ir jų dalys; paruoštos naudoti plunksnos ir jų dirbiniai; dirbtinės gėlės; dirbiniai iš žmonių plaukų</b>		76 Aliuminis ir aliuminio gaminiai	302
64 Avalynė, getrai ir panašūs dirbiniai; tokių dirbinių dalys	248	77 (Paliekama galimam panaudojimui Suderintoje sistemoje ateityje)	
65 Galvos apdangalai ir jų dalys	255	78 Švinas ir švino gaminiai	303
66 Skėčiai, skėčiai nuo saulės, lazdos, lazdos-sėdynės, vytiniai, botagai ir jų dalys	256	81 Kiti netaurieji metalai; kermetai; gaminiai iš šių medžiagų	305
67 Paruoštos naudoti plunksnos ir pūkai bei dirbiniai iš plunksnų arba iš pūkų; dirbtinės gėlės; dirbiniai iš žmonių plaukų	257	82 Įrankiai, padargai, peiliai, šaukštai ir šakutės iš netauriųjų metalų; jų dalys iš netauriųjų metalų	306
<i>XIII skyrius</i>			
<b>Dirbiniai iš akmens, gipso, cemento, asbesto, žėručio arba panašių medžiagų; keramikos dirbiniai; stiklas ir stiklo dirbiniai</b>		83 Įvairūs gaminiai iš netauriųjų metalų	308
68 Dirbiniai iš akmens, gipso, cemento, asbesto, žėručio arba panašių medžiagų	258	<i>XVI skyrius</i>	
69 Keramikos dirbiniai	262	<b>Mašinos ir mechaniniai įrenginiai; elektros įranga; jų dalys; garso įrašymo ir atkūrimo aparatai, televizijos vaizdo ir garso įrašymo ir atkūrimo aparatai, šių gaminių dalys bei reikmenys</b>	
70 Stiklas ir stiklo dirbiniai	268	84 Branduoliniai reaktoriai, katilai, mašinos ir mechaniniai įrenginiai; jų dalys	310
<i>XIV skyrius</i>			
<b>Gamtiniai arba dirbtiniu būdu išauginti perlai, brangakmeniai arba pusbrangiai akmenys, taurieji metalai, metalai, plakiruoti tauriuoju metalu, bei jų dirbiniai; dirbtinė bižuterija; monetos</b>		85 Elektros mašinos ir įranga bei jų dalys; garso įrašymo ir atkūrimo aparatai, televizijos vaizdo ir garso įrašymo ir atkūrimo aparatai, šių gaminių dalys ir reikmenys	334
71 Gamtiniai arba dirbtiniu būdu išauginti perlai, brangakmeniai arba pusbrangiai akmenys, taurieji metalai, metalai, plakiruoti tauriuoju metalu, bei jų dirbiniai; dirbtinė bižuterija; monetos	274	<i>XVII skyrius</i>	
<i>XV skyrius</i>			
<b>Netaurieji metalai ir netauriųjų metalų gaminiai</b>		<b>Antžeminio, oro, vandens transporto priemonės ir pagalbinių transporto įranga</b>	
72 Geležis ir plienas (juodieji metalai)	279	86 Geležinkelio arba tramvajaus lokomotyvai, riedmenys ir jų dalys; geležinkelių arba tramvajų bėgių įrenginiai ir įtaisai bei jų dalys; visų rūšių mechaninė (įskaitant elektromechaninę) eismo signalizacijos įranga	363
73 Gaminiai iš geležies arba iš plieno (iš juodųjų metalų)	290	87 Antžeminio transporto priemonės, išskyrus geležinkelio ir tramvajaus riedmenis; jų dalys ir reikmenys	365
		88 Orlaiviai, erdvėlaiviai ir jų dalys	375
		89 Laivai, valtyės ir plaukiojantieji įrenginiai	376

Puslapis

Puslapis

## XVIII skyrius

**Optikos, fotografijos, kinematografijos, matavimo, tikrinimo, tikslieji, medicinos arba chirurgijos prietaisai ir aparatai; laikrodžiai; muzikos instrumentai; jų dalys ir reikmenys**

90	Optikos, fotografijos, kinematografijos, matavimo, tikrinimo, tikslieji, medicinos arba chirurgijos prietaisai ir aparatai; jų dalys ir reikmenys . . . . .	378
91	Laikrodžiai ir jų dalys . . . . .	385
92	Muzikos instrumentai; šių dirbinių dalys ir reikmenys . . . . .	386

## XIX skyrius

**Ginklai ir šaudmenys; jų dalys ir reikmenys**

93	Ginklai ir šaudmenys; jų dalys ir reikmenys . . . . .	387
----	---	-----

## XX skyrius

**Įvairūs pramonės dirbiniai**

94	Baldai; patalynės reikmenys, čiužiniai, čiužinių karkasai, dekoratyvinės pagalvėlės ir panašūs kimštiniai baldų reikmenys; šviestuvai ir apšvietimo įranga, nenurodyti kitoje vietoje; šviečiantieji ženklai, šviečiančiosios iškabos ir panašūs dirbiniai; surenkamieji statiniai . . . . .	388
95	Žaislai; žaidimai ir sporto reikmenys; jų dalys ir reikmenys . . . . .	390
96	Įvairūs pramonės dirbiniai . . . . .	395

## XXI skyrius

**Meno kūriniai, kolekcionavimo objektai ir antikvariniai daiktai**

97	Meno kūriniai, kolekcionavimo objektai ir antikvariniai daiktai . . . . .	397
----	---	-----

## IŽANGA

1987 m. liepos 23 d. Tarybos reglamentas (EEB) Nr. 2658/87 dėl tarifų ir statistinės nomenklatūros bei dėl Bendrojo muitų tarifo <sup>(1)</sup> patvirtino nomenklatūrą, vadinamą „Kombinuotąja nomenklatūra“ arba sutrumpintai „KN“, kuri remiasi Suderintos prekių aprašymo ir kodavimo sistemos tarptautine konvencija <sup>(2)</sup>, vadinama „Suderinta sistema“ arba sutrumpintai „SS“.

SS buvo papildyta jai skirtais paaiškinimais (SSP). Šiuos paaiškinimus anglų ir prancūzų kalbomis išleidžia ir atnaujina:

### PASAULIO MUITINIŲ ORGANIZACIJA (PMO)

Muitinių bendradarbiavimo taryba (MBT)

30, rue du Marché,

B-1210 Briuselis

Remiantis Reglamento (EEB) Nr. 2658/87 9 straipsnio 1 dalies a punkto antra įtrauka ir 10 straipsniu, Komisija tvirtina Kombinuotosios nomenklatūros paaiškinimus (KNP), kai juos apsarsto Muitinės kodekso komiteto Tarifų ir statistinės nomenklatūros pakomitetas. Nors KNP gali pateikti nuorodas į SSP, jie nėra pastarųjų pakaitalas, bet juos papildo, todėl reikia naudotis ir Suderintos sistemos, ir Kombinuotosios nomenklatūros paaiškinimais.

Šioje KNP redakcijoje įtraukti visi ir, atitinkamais atvejais, pakeisti paaiškinimai, paskelbti *Europos Sąjungos oficialiojo leidinio* C serijoje iki 2011 m. vasario 10 d. <sup>(3)</sup>. KNP, kurie *Oficialiojo leidinio* C serijoje buvo paskelbti vėliau, laikomi galiojančiais ir bus įtraukti į kitą KNP redakciją.

Taip pat pažymėtina, kad KN pozicijų ir subpozicijų kodai, į kuriuos pateikiamos nuorodos, sutampa su 2011 m. Kombinuotosios nomenklatūros kodais, patvirtintais Komisijos reglamentu (ES) Nr. 861/2010 <sup>(4)</sup>.

<sup>(1)</sup> OL L 256, 1987 9 7, p. 1.

<sup>(2)</sup> OL L 198, 1987 7 20, p. 1.

<sup>(3)</sup> OL C 41, 2011 2 10, p. 1.

<sup>(4)</sup> OL L 284, 2010 10 29, p. 1.





**A. Bendrosios Kombinuotosios nomenklatūros aiškinimo taisyklės****5 bendrosios taisyklės  
b punktas**

Pakavimo talpyklos, kurios paprastai naudojamos gėrimų, džemų, garstyčių, prieskonių ir t. t. laikymui, klasifikuojamos kartu su produktais, kuriuos jos talpina, nors šios talpyklos gali būti ir daugkartinio naudojimo.

**C. Bendrosios taisyklės, taikomos ir nomenklatūrai, ir muitams****3 bendroji taisyklė**

1. Tarybos reglamento (EEB) Nr. 2913/92 <sup>(1)</sup> 18 straipsnio 1 ir 2 dalys nustato, kad visos dienos, išskyrus paskelbtas Europos Komisijos tarnybų Briuselyje valstybines šventes ir šeštadienius bei sekmadienius, yra laikomos darbo dienomis.
2. Jeigu priešpaskutinę mėnesio dieną arba priešpaskutinę dieną prieš penkioliktą mėnesio dieną *Europos Sąjungos oficialiajame leidinyje* nepaskelbiamas valiutos kursas, pirmiau minėto reglamento 18 straipsnio 1 dalyje nurodytas kursas, kuriuo eurai konvertuojami į nacionalines valiutas, bus laikomas paskutiniu kursu, paskelbtu prieš priešpaskutinę mėnesio darbo dieną arba priešpaskutinę darbo dieną prieš penkioliktą mėnesio dieną.

(<sup>1</sup>) OL L 302, 1992 10 19, p. 1.



## 1 SKYRIUS

## GYVI GYVŪNAI; GYVŪNINĖS KILMĖS PRODUKTAI

## 1 SKIRSNIS

## GYVI GYVŪNAI

- 0101 Gyvi arkliai, asilai, mulai ir arklėnai**
- 0101 90 11 ir 0101 90 19 Arkliai**  
Šiose subpozicijose klasifikuojami laukiniai arkliai, pavyzdžiui, Prževalskio arkliai arba tarpanai (Mongolijos arkliai). Tačiau zebrai (*Equus zebra*, *Equus grevyi*, *Equus burchelli*, *Equus quagga* ir t. t.), nors jie ir priklauso arklinių šeimai, klasifikuojami 0106 19 90 subpozicijoje.  
Kumelės ir zebro mišrūnai klasifikuojami 0106 19 90 subpozicijoje.
- 0101 90 30 Asilai**  
Šioje subpozicijoje klasifikuojami naminiai ir laukiniai asilai. Iš pastarųjų paminėtini mongoliniai džigetai, tibetiniai kiangai, azijiniai asilai arba kulanai (*Equus hemionus*).  
Kumelės ir zebro mišrūnai klasifikuojami 0106 19 90 subpozicijoje.
- 0101 90 90 Mulai ir arklėnai**  
Šioje subpozicijoje klasifikuojami gyvūnai, aprašyti paskutinėje SS paaiškinimų 0101 pozicijos paaiškinimų pastraipoje.
- 0102 Gyvi galvijai**
- 0102 90 05 ir 0102 90 79 Naminės rūšys**  
Šiose subpozicijose klasifikuojami visų rūšių naminiai galvijai (įskaitant buivolus), priklausantys *Bos* ir *Bubalus* gentims, nepriklausomai nuo jų numatomo panaudojimo (veisimui, auginimui, penėjimui, skerdimui ir t. t.), tačiau šiose subpozicijose neklasifikuojami grynakraujai veisimui skirti gyvūnai (0102 10 10–0102 10 90 subpozicijos).  
Šiose subpozicijose klasifikuojami gyvūnai, aprašyti SS paaiškinimų 0102 pozicijos paaiškinimų pirmosios pastraipos 1, 2 ir 7 punktuose.
- 0102 90 90 Kiti**  
Šioje subpozicijoje klasifikuojami visų rūšių ne naminiai galvijai (įskaitant buivolus). Šioje subpozicijoje klasifikuojami gyvūnai, aprašyti SS paaiškinimų 0102 pozicijos paaiškinimų pirmosios pastraipos 3, 4, 5 ir 6 punktuose, bei avijautis (*Ovibos moschatus*).  
Jakai ir bizonai turi 14 šonkaulių porų, tuo tarpu kiti galvijai (įskaitant ir tikruosius buivolus) turi tik 13 šonkaulių porų.
- 0103 Gyvos kiaulės**
- 0103 91 90 Kiti**  
Laukinėms gyvų kiaulių rūšims priskiriami:  
1. šernai (*Sus scrofa*);  
2. karpočiai (*Phacochoerus aethiopicus*), krūmyninės kiaulės (*Potamochoerus porcus*) ir didžiosios miškinės kiaulės;  
3. babirusos (*Babyrusa babyrussa*);  
4. pekariai (laukinės kiaulės) (*Dicotyles tajacu*).

**0103 92 90****Kiti**

Žr. paaiškinimų 0103 91 90 subpozicijos paaiškinimus.

**0104****Gyvos avys ir ožkos****0104 10 10****Avys****0104 10 80**

Šiose subpozicijose klasifikuojamos naminės avinių (*Ovis aries*) genties rūšys, įvairios muflonų rūšys, pavyzdžiui, europinis muflonas (*Ovis musimon*), Kanados arba snieginis avinas (*Ovis canadensis*), Azijos arba Šapuro urialas (*Ovis orientalis*), muflonas Pamyro argalis (*Ovis ammon*), taip pat berberinis avinas (*Ammotragus lervia*), kuris dar vadinamas „gauruota avimi“, nors yra labiau panašus į ožkas nei į avis.

**0104 20 10****Ožkos****ir****0104 20 90**

Šiose subpozicijose klasifikuojamos naminės ožkinių rūšys: kalnų ožys (*Capra ibex*) ir bezoarinis ožys (*Capra aegagrus* arba *Capra hircus*).

Toliau paminėti gyvūnai šiose subpozicijose neklasifikuojami, o klasifikuojami 0106 19 90 subpozicijoje: kabarga (*Moschus moschiferus*), afrikinis elniukas (*Hyemoschus*) ir azijinis elniukas (*Tragulius*), kurie nepriklauso ožkinių rūšims. Taip pat šiose subpozicijose neklasifikuojami gyvūnai, vadinami ožkinėmis antilopėmis (gemzės ir t. t.).

**0105****Gyvi naminiai paukščiai, t. y. *Gallus domesticus* rūšies vištos (naminės vištos) antys, žąsys, kalakutai ir patarškos**

Šioje pozicijoje klasifikuojami tik gyvi naminiai, pozicijos pavadinime nurodytų rūšių, paukščiai (*Gallus domesticus* rūšies vištomis priklauso viščiukai ir kastruoti gaidžiai), nesvarbu, ar jie auginami kiaušiniams dėti, mėšai, plunksnomis, ar bet kuriam kitam tikslui (pavyzdžiui, introdukavimui paukštidėse, parkams ar ežerams).

Laukiniai paukščiai (pavyzdžiui, laukiniai kalakutai – *Meleagris gallopavo*), net jei jie yra užauginti ir papjauti panašiai kaip ir šioje pozicijoje paminėti naminiai paukščiai, klasifikuojami 0106 39 90 subpozicijoje.

Naminių rūšių balandžiai klasifikuojami 0106 39 10 subpozicijoje.

**0106****Kiti gyvi gyvūnai****0106 19 10****Naminiai triušiai**

Šioje subpozicijoje klasifikuojami tik naminių rūšių triušiai, auginami mėšai, dėl kailio (pavyzdžiui, Angoros triušis) ar bet kuriam kitam tikslui.

**0106 19 90****Kiti**

Šioje subpozicijoje klasifikuojami visi gyvi žinduoliai, išskyrus naminius ir ne naminius arklius, asilus, mulus ir arklėnus (0101 pozicija), galvijus (0102 pozicija), kiaules (0103 pozicija), avis ir ožkas (0104), primatus (0106 11 00 subpozicija), banginius, delfinus, jūrų kiaules, lamantinus ir diugonius (0106 12 00 subpozicija) ir naminius triušius (0106 19 10 subpozicija).

Šioje subpozicijoje klasifikuojamų gyvūnų pavyzdžiai:

1. laukiniai triušiai (*Oryctolagus cuniculus*) ir kiškiai;
2. elniai, danieliai, stirnos, gemzės arba laukinės ožkos (*Rupicapra rupicapra*), paprastieji arba Amerikos briedžiai (*Alces alces*), elandos (*Taurotragus*), ožkinės antilopės (goralai (*Naemorhedus*), *Hermitragus* arba šakiaragės) ir tikrosios antilopės);
3. liūtai, tigras, meškos, raganosiai, begemotai, drambliai, žirafos, okapijos, kengūros, zebrai ir t. t.;
4. kupranugariai, vienkupriai ir kiti kupranugarinių šeimos gyvūnai (lamos, alpakos, guanakos, vikunijos);
5. voverės, lapės, visonai (Amerikos audinės), švilpikai, bebrai, ondatros, ūdros, jūrų kiaulytės;
6. šiaurės elniai;
7. šunys ir katės.

**0106 20 00 Ropliai (įskaitant gyvates ir vėžlius)**

Šioje subpozicijoje klasifikuojami visi ropliai, driežai ir vėžliai (jūriniai ir gėlavandeniai).

**0106 39 10 Balandžiai**

Šioje subpozicijoje klasifikuojami visi balandinių šeimos laukiniai arba naminiai paukščiai, nesvarbu, kokiais tikslais jie būtų naudojami (auginami ūkyje, dekoratyviniai ar pašto balandžiai).

Ne naminiams balandžiams priklauso keršuliai (*Columba palumbus*), karveliai uldukai (*Columba oenas*), uoliniai karveliai (*Columba livia*), Australijos bronziniai balandžiai, karveliai ir paprastieji purpleliai (*Streptopelia turtur*, *Streptopelia risoria*).

Tačiau šioje subpozicijoje neklasifikuojamos gana artimos vištinių būriui rūšys, pavyzdžiui, nikobarai (*Coloenas nicobarica*), kolumbarai, karūnuotieji balandžiai, kurapkos ir sadzos (klasifikuojama 0106 39 90 subpozicijoje).

**0106 39 90 Kiti**

Šioje subpozicijoje klasifikuojami visi gyvi paukščiai, išskyrus *Gallus domesticus* rūšies vištas, antys, žąsis, kalakutus ir patarškas (0105 pozicija), paukščius plėšrūnus (0106 31 00 subpozicija), papūginių būrio paukščius (0106 32 00 subpozicija) ir naminius bei ne naminius balandžius (0106 39 10 subpozicija).

Šioje subpozicijoje klasifikuojamų paukščių pavyzdžiai:

1. laukinės žąsys (*Anser anser*), paprastosios berniklės (*Branta bernicla*), urvinės antys (*Tadorna tadorna*), didžiosios antys (*Anas platyrhynchos*), pilkosios antys (*Anas strepera*), cyplės (*Anas penelope*), smailiauodegės antys (*Anas acuta*), šaukštasnapės antys (*Anas clypeata*), dryžgalvės antys, rudagalvės kryklės (*Anas querquedula*, *Anas crecca*), nuodėgulės (juodosios antys) ir gagos;
2. gulbės ir povai;
3. kurapkos, fazanai, putpelės, slankos, perkūno oželiai, škotinės kurapkos, jerubės, laukinės antys, laukinės žąsys, sodinės startos, strazdai, juodieji strazdai, vieversiai;
4. kikiriai, zylės, kanarėlės, kolibriai ir t. t.

**0106 90 00 Kiti**

Šioje subpozicijoje klasifikuojami:

1. visų rūšių gyvi gyvūnai, išskyrus žuvis, vėžiagyvius, moliuskus ir kitus vandens bestuburius (3 skirsnis) ir mikroorganizmų kultūras (3002 pozicija);
2. bitės (kelioninėse dėžėse arba narveliuose ar aviliuose arba ne juose);
3. šilkaverpių vikšrai, drugeliai, vabalai ir kiti vabzdžiai;
4. varlės.

## 2 SKIRSNIS

## MĖSA IR VALGOMIEJI MĖSOS SUBPRODUKTAI

**Bendrosios nuostatos**

1. Žmonių maistui vartoti tinkama mėsa ir subproduktai klasifikuojami šiame skirsnyje net ir tuo atveju, jei jie pateikti, pavyzdžiui, kaip tinkami naminių gyvūnų maisto gaminimui.
2. Šiame skirsnyje sąvokų „mėsa“ ir „mėsos subproduktai“ taikymo sritis apibrėžta SS paaiškinimų šio skirsnio paaiškinimų Bendrosiose nuostatose.
3. Patarimai apie šiame skirsnyje klasifikuojamų mėsos ir mėsos subproduktų būsenas (šviežia, atšaldyta, sušaldyta, sūdyta arba užpilta sūrymu, džiovinta arba rūkyta) pateikti SS paaiškinimų šio skirsnio paaiškinimų Bendrosiose nuostatose. Pažymėtina, kad stipriai sušaldyta mėsa ir iš dalies ar visiškai atšildyta mėsa klasifikuojama kaip sušaldyta mėsa. Be to, „sušaldytos“ kategorijai priklauso ne tik šviežia sušaldyta mėsa, bet ir mėsa, kuri iš pradžių buvo padžiovinta, o paskui sušaldyta tiek, kiek jos faktinis ir ilgalaikis išsaugojimas iš tikrųjų priklauso nuo tokio sušaldymo.
4. SS paaiškinimų šio skirsnio paaiškinimų Bendrosiose nuostatose taip pat nurodoma, kuo skiriasi šiame ir 16 skirsniuose klasifikuojama mėsa ir mėsos subproduktai. Tačiau žali arba sumalti ar smulkiai sukapti, bet toliau neapdoroti mėsos subproduktai, suvynioti į plastikinę plėvelę (net, jei suvyniojus jie yra dešrelių pavidalo), šiame skirsnyje klasifikuojami tikrai transportavimui ar krovimui palengvinti.
5. Kremzlės ir sausgyslės nėra laikomos kaulais, kai reikia atskirti mėsos gabalus su kaulais nuo mėsos gabalų be kaulų.

**1 papildomosios pastabos  
A dalies d punktas ir  
1 papildomosios pastabos  
A dalies e punktas**

Taikant šio skirsnio 1 papildomosios pastabos A dalies d punkto ir 1 papildomosios pastabos A dalies e punkto (susijusių su šio skirsnio 1 papildomosios pastabos C dalimi) nuostatas ir nustatant, ar laikomasi su mažiausiu ir didžiausiu šonkaulių skaičiumi susijusių reikalavimų, skaičiuojami tik tie sveiki arba perkirsti šonkauliai, kurie yra tiesiogiai suaugę su nugarkauliu.

Remiantis šiuo paaiškinimu, toliau pateiktoje diagramoje pateikiamas galvijenos priekinio ketvirtio, atitinkančio 1 papildomosios pastabos A dalies d punkto ir 1 papildomosios pastabos A dalies e punkto (susijusių su šio skirsnio 1 papildomosios pastabos C dalimi) nuostatas, pavyzdys.

PRIEKINIS KETVIRTIS

UŽPAKALINIS KETVIRTIS

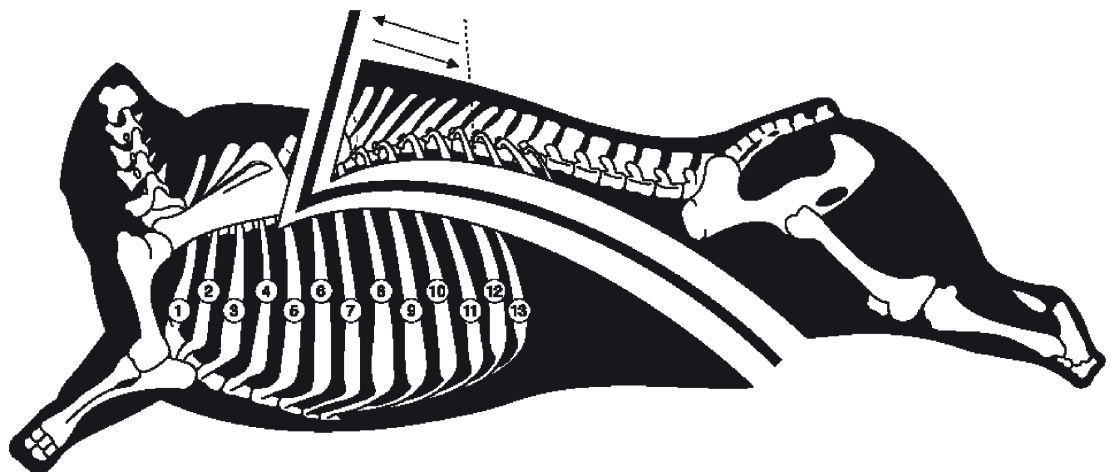

**2 papildomosios  
pastabos C dalis**

Šio skirsnio 2 papildomosios pastabos C dalies nuostatomis paaiškinti toliau pateikiamos dvi diagramos, kuriose parodytas „pažandės“, „apatinės žando dalies“ ir „apatinės žando dalies su pažande“ pjaustymo būdas:

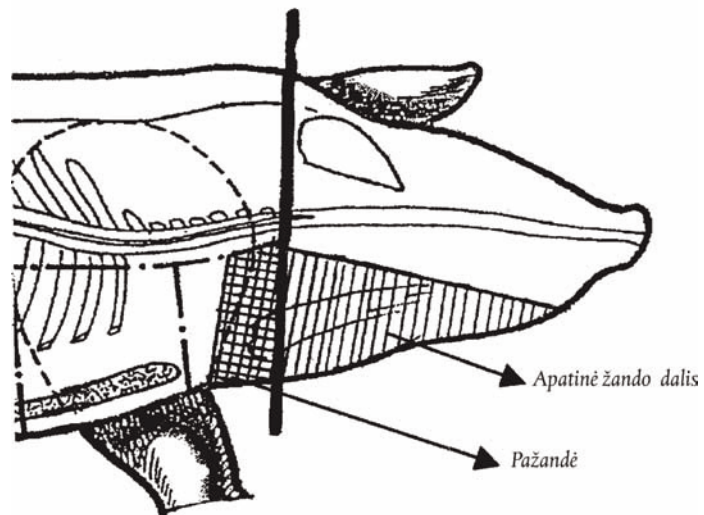
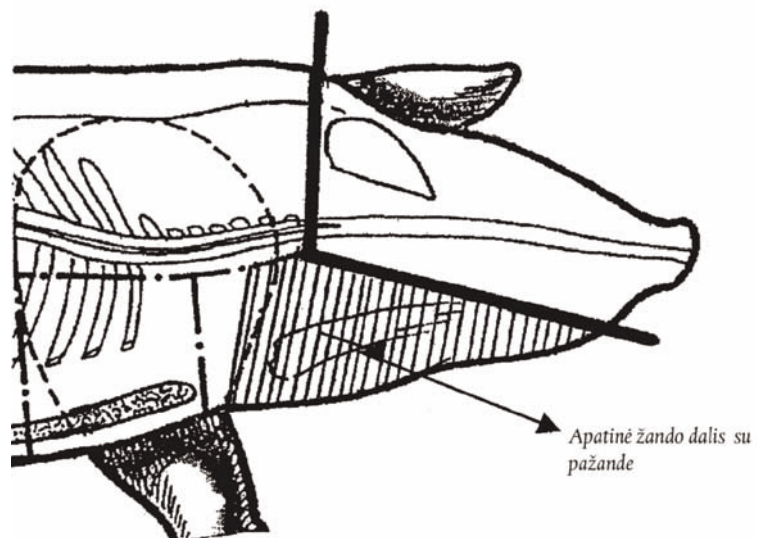
**Tiesus kirtis, lygiagretus kaukolei****Lygiagretus kaukolei kirtis iki akių lygio, tada nuo žulnus kirtis galvos priekio link**

**6 papildomosios pastabos a punktas**

Šioje papildomojoje pastaboje druska nelaikoma prieskoniu.

Taip pat žr. šio skirsnio 7 papildomąją pastabą.

**0201****Galvijiena, šviežia arba atšaldyta**

Šioje subpozicijoje klasifikuojama tik šviežia arba atšaldyta 0102 pozicijoje klasifikuojamų gyvūnų mėsa.

Apibūdinant priekinius ir užpakalinius ketvirčius, laikomasi šių nuostatų:

- a) sprandine laikoma raumeninga kaklo dalis iki septintojo slankstelio;
- b) mente laikomas kojos sąnarys, susidedantis iš mentikaulio; žastikaulio, stipinkaulio ir alkūnkaulio ir šiuos kaulus dengiančių raumenų;
- c) nugarine laikoma visa nugarinė; pasturgaliui gali priklausyti arba nepriklausyti paslėpsniai.

**0201 10 00****Skerdenos ir skerdenų pusės**

Sąvokos „skerdenos“ ir „skerdenų pusės“ apibrėžtos šio skirsnio 1 papildomosios pastabos A dalies a ir b punktuose. Ant kairiosios ar dešinėsios skerdenos pusės gali būti paliktos aštuonios ar devynios nugaros stuburo apofizės.

**0201 20 20****„Kompensuoti ketvirčiai“**

Sąvoka „kompensuoti ketvirčiai“ apibrėžta 1 papildomosios pastabos A dalies c punkte.

**0201 20 30****Neperskirti arba perskirti priekiniai ketvirčiai**

Sąvokos „neperskirti priekiniai ketvirčiai“ ir „perskirti priekiniai ketvirčiai“ apibrėžtos šio skirsnio 1 papildomosios pastabos A dalies d ir e punktuose. Minėta papildomoji pastaba nustato, kad šioje subpozicijoje neklasifikuojamos priekinės skerdenų pusės, pavyzdžiui, kurios su visais atitinkamais kaulais turi mažiau kaip keturis šonkaulius, nuo kurių atskirtas kaklas ar mentė, arba nuo kurių atskirtas kaulas, pavyzdžiui, atlanto kaulas. Tokie produktai klasifikuojami 0201 20 90 subpozicijoje.

**0201 20 50****Neperskirti arba perskirti užpakaliniai ketvirčiai**

Sąvokos „neperskirti užpakaliniai ketvirčiai“ ir „perskirti užpakaliniai ketvirčiai“ apibrėžtos šio skirsnio 1 papildomosios pastabos A dalies f ir g punktuose. Minėta papildomoji pastaba nustato, kad šioje subpozicijoje neklasifikuojamos galinės skerdenų pusės, pavyzdžiui, kurios su visais atitinkamais kaulais turi mažiau kaip tris šonkaulius, arba nuo kurių atkirstos šlaunys ar kryžkaulis kartu su nugarine. Tokie produktai klasifikuojami 0201 20 90 subpozicijoje. Tačiau užpakaliniai ketvirčiai be inkstų ar inkstų riebalų, su plonuoju paslėpsniu arba be jo klasifikuojami kaip užpakaliniai ketvirčiai.

**0201 20 90****Kiti**

Šioje subpozicijoje klasifikuojamos, pavyzdžiui, mentės, šlaunys ir nugarinės su nepašalintais kaulais. Taip pat šioje subpozicijoje klasifikuojamos priekinės ir užpakalinės skerdenų pusių dalys su kaulais, kurios neatitinka „kompensuočių ketvirčių“, priekinių ar užpakalinių ketvirčių apibrėžimo.

**0201 30 00****Be kaulų**

Šioje subpozicijoje klasifikuojami visi švieži arba atšaldyti galvijienos gabalai, iš kurių pašalinti visi kaulai, pavyzdžiui, filė be kaulo ir paslėpsniai.

**0202****Galvijiena, sušaldyta**

Šioje subpozicijoje klasifikuojama 0102 pozicijoje klasifikuojamų gyvūnų mėsa.

**0202 10 00****Skerdenos ir skerdenų pusės**

Sąvokos „skerdenos“ ir „skerdenų pusės“ apibrėžtos šio skirsnio 1 papildomosios pastabos A dalies a ir b punktuose.



- 0202 20 10** „Kompensuoti ketvirčiai“  
Sąvoka „kompensuoti ketvirčiai“ apibrėžta šio skirsnio 1 papildomosios pastabos A dalies c punkte.
- 0202 20 30** **Neperskirti arba perskirti priekiniai ketvirčiai**  
Sąvokos „neperskirti priekiniai ketvirčiai“ ir „perskirti priekiniai ketvirčiai“ apibrėžtos šio skirsnio 1 papildomosios pastabos A dalies d ir e punktuose.
- 0202 20 50** **Neperskirti ir perskirti užpakaliniai ketvirčiai**  
Sąvokos „neperskirti užpakaliniai ketvirčiai“ ir „perskirti užpakaliniai ketvirčiai“ apibrėžtos šio skirsnio 1 papildomosios pastabos A dalies f ir g punktuose.
- 0202 20 90** **Kiti**  
*Mutatis mutandis* taikomi paaiškinimų 0201 20 90 subpozicijos paaiškinimai.
- 0202 30 50** **Galvijienos nugarinės pjautosios („rostbifo“), galvijienos muštinio („antrekoto“), mentės ir pakrūtinio gabalai**  
Galvijienos nugarinės pjautosios, galvijienos muštinio, mentės ir pakrūtinio sąvokos apibrėžtos šio skirsnio 1 papildomosios pastabos A dalies h punkte.
- 0202 30 90** **Kiti**  
Šioje subpozicijoje klasifikuojami visi visiškai bekauliai sušaldytos galvijienos gabalai, išskyrus sušaldytus blokus, paminėtus 0202 30 10 subpozicijoje ir sušaldytus gabalus, paminėtus 0202 30 50 subpozicijoje.
- 0203** **Kiauliena, šviežia, atšaldyta arba sušaldyta**  
Šioje subpozicijoje klasifikuojama 0103 pozicijoje klasifikuojamų gyvūnų mėsa.  
Kiaulinių rūšies gyvūnų mėsa, kurią kompetentingos Australijos institucijos yra patvirtinusios kaip Australijoje gyvenančių laukinių kiaulių mėsą, yra laikoma kiauliena, tačiau nelaikoma naminių kiaulių mėsa.
- 0203 11 10** **Šviežia arba atšaldyta**  
**0203 19 90** Šiose subpozicijose klasifikuojama šviežia arba atšaldyta 0103 pozicijoje klasifikuojamų gyvūnų mėsa.
- 0203 11 10** **Naminių kiaulių**  
Sąvokos „skerdenos“ ir „skerdenos pusės“ apibrėžtos šio skirsnio 2 papildomosios pastabos A dalies a punkte.
- 0203 12 11** **Kumpiai ir jų dalys**  
Sąvoka „kumpis“ apibrėžta šio skirsnio 2 papildomosios pastabos A dalies b punkte.  
Šioje subpozicijoje klasifikuojamos užpakalinių kojų blauzdos su kaulais.
- 0203 12 19** **Mentės ir jų dalys**  
Sąvoka „mentės“ apibrėžta šio skirsnio 2 papildomosios pastabos A dalies d punkte.  
Šioje subpozicijoje klasifikuojami maži šonkauliukai ir priekinių kojų blauzdos su kaulais.
- 0203 19 11** **Priekinės nuokartos ir jų dalys**  
Sąvoka „priekinės nuokartos“ sąvoka apibrėžta šio skirsnio 2 papildomosios pastabos A dalies c punkte.  
Šioje subpozicijoje neklasifikuojamos priekinių kojų blauzdos su kaulais ir maži šonkauliukai (0203 12 19 subpozicija).

- 0203 19 13**                    **Nugarinė ir jos dalys su kaulais**  
Sąvoka „nugarinės“ apibrėžta šio skirsnio 2 papildomosios pastabos A dalies e punkte.  
Šioje subpozicijoje klasifikuojami nugarinės šonkauliai.
- 0203 19 15**                    **Papilvė su raumenų sluoksniais ir jos dalys**  
Sąvoka „papilvės ir jos dalių“ apibrėžta šio skirsnio 2 papildomosios pastabos A dalies f punkte ir 2 papildomosios pastabos B dalyje.  
Papilvės dalys klasifikuojamos šioje subpozicijoje tik tuomet, jei jos yra su oda ir poodiniais riebalais.  
Šioje subpozicijoje neklasifikuojami šonkauliukai be odos arba poodinių riebalų (0203 19 59 subpozicija).
- 0203 19 59**                    **Kiti**  
Šioje subpozicijoje taip pat klasifikuojami šonkauliukai be odos arba poodinių riebalų.
- 0203 19 90**                    **Kiti**  
Šioje subpozicijoje klasifikuojama tik 0103 91 90 arba 0103 92 90 subpozicijoje klasifikuojamų gyvūnų mėsa, ypač šerniena, išskyrus skerdenas, skerdenų puses, kojas, mentes, kojų ir menčių dalis.
- 0203 21 10**                    **Sušaldyta**  
–  
**0203 29 90**                    *Mutatis mutandis* taikomi paaiškinimų 0203 11 10–0203 19 90 subpozicijų ir jų poklasių paaiškinimai.
- 0204**                            **Aviena arba ožkiena, šviežia, atšaldyta arba sušaldyta**  
Šioje pozicijoje klasifikuojama 0104 pozicijoje klasifikuojamų naminių arba laukinių gyvūnų šviežia, atšaldyta arba sušaldyta mėsa, ypač avinių rūšių (naminės ar laukinės avys), taip pat ir kalnų ožkų mėsa.
- 0204 10 00**                    **Ėriukų skerdenos ir skerdenų pusės, šviežios arba atšaldytos**  
Sąvokos „skerdenos ir skerdenų pusės“ apibrėžtos šio skirsnio 3 papildomosios pastabos A dalies a ir b punktuose.  
Ėriuko mėsos apibrėžimas nurodytas SS paaiškinimų 0204 10 ir 0204 30 subpozicijų paaiškinimuose.
- 0204 21 00**                    **Skerdenos ir skerdenų pusės**  
Sąvoka „skerdenos ir skerdenų pusės“ apibrėžta šio skirsnio 3 papildomosios pastabos A dalies a ir b punktuose.
- 0204 22 10**                    **Trumpieji priekiniai ketvirčiai**  
Sąvoka „trumpieji priekiniai ketvirčiai“ apibrėžta šio skirsnio 3 papildomosios pastabos A dalies c ir d punktuose.
- 0204 22 30**                    **Keteros ir/arba vidurinės dalys**  
Sąvoka „keteros ir/arba vidurinės dalys“ apibrėžtos šio skirsnio 3 papildomosios pastabos A dalies e ir f punktuose.
- 0204 22 50**                    **Kojos**  
Sąvoka „kojos“ apibrėžta šio skirsnio 3 papildomosios pastabos A dalies g ir h punktuose.
- 0204 30 00**                    **Ėriukų skerdenos ir skerdenų pusės, sušaldytos**  
*Mutatis mutandis* taikomi paaiškinimų 0204 10 00 subpozicijos paaiškinimai.

- 0204 41 00** **Kita avienu, sušaldyta**  
–  
**0204 43 90** Paaiškinimų 0204 21 00, 0204 22 10, 0204 22 30 ir 0204 22 50 subpozicijų paaiškinimai *mutatis mutandis* atitinkamai taikomi 0204 41 00, 0204 42 10, 0204 42 30 ir 0204 42 50 subpozicijoms.
- 0204 50 11** **Ožkienu**  
–  
**0204 50 79** Sąvokos „skerdenos“ ir „skerdenų pusės“ (0204 50 11 ir 0204 50 51 subpozicijos), „trumpieji priekiniai ketvirčiai“ (0204 50 13 ir 0204 50 53 subpozicijos), „keteros ir/arba vidurinės dalys“ (0204 50 15 ir 0204 50 55 subpozicijos) ir „kojos“ (0204 50 19 ir 0204 50 59 subpozicijos) atitinkamai apibrėžtos šio skirsnio 3 papildomosios pastabos A dalies a ir b, c ir d, e ir f, g ir h punktuose.
- 0206** **Galvijenu, kiaulienos, avienos, ožkienu, arklenu, asilų, mulų arba arklėnų valgomieji mėsos subproduktai, švieži, atšaldyti arba sušaldyti**  
Šioje pozicijoje klasifikuojami gyvūnų, klasifikuojamų 0101–0104 pozicijose, valgomieji mėsos subproduktai. Valgomieji mėsos subproduktai, skirti farmacijos preparatams gaminti, susijusiose subpozicijose neklasifikuojami, nebent jie atitinka kompetentingų institucijų nustatytus reikalavimus.  
Išsamesni patarimai pateikti SS paaiškinimų 0206 pozicijos paaiškinimuose.
- 0206 10 10** **Galvijenu, švieži arba atšaldyti**  
–  
**0206 10 98** Šiose subpozicijose klasifikuojami tik švieži arba atšaldyti mėsos subproduktai gyvūnų, klasifikuojamų 0102 pozicijoje.
- 0206 10 95** **Storosios ir plonosios diafragmos**  
Storosios ir plonosios diafragmos yra raumeninės diafragmų dalys.
- 0206 21 00** **Galvijenu, sušaldyti**  
–  
**0206 29 99** Šiose subpozicijose klasifikuojami tik sušaldyti mėsos subproduktai gyvūnų, klasifikuojamų 0102 pozicijoje.
- 0206 30 00** **Kiaulienos, švieži arba atšaldyti**  
Šioje subpozicijoje klasifikuojami tik švieži ir atšaldyti mėsos subproduktai gyvūnų, klasifikuojamų 0103 pozicijoje.  
*Mutatis mutandis* taikoma paaiškinimų 0206 49 00 subpozicijos paaiškinimų pirmoji pastraipa.  
Šioje subpozicijoje taip pat klasifikuojama kojos, uodegos, kepenys, inkstai, širdys, liežuviai, plaučiai, valgomoji oda, smegenys ir didžioji taukinė.
- 0206 41 00** **Kiaulienos, sušaldyti**  
ir  
**0206 49 00** Šiose subpozicijose klasifikuojami tik 0103 pozicijoje klasifikuojamų gyvūnų sušaldyti mėsos subproduktai.
- 0206 49 00** **Kiti**  
Šioje subpozicijoje klasifikuojamos galvos ir galvų pusės su smegenimis, viršutinėmis žandų dalimis (*cheeks*) ar liežuviais arba be jų, ir galvų dalys (šio skirsnio 2 papildomosios pastabos C dalis); sąvoka „galvų dalys“ apibrėžta minėtos papildomosios pastabos trečiojoje pastraipoje.  
Šioje subpozicijoje taip pat klasifikuojama kojos, uodegos, inkstai, širdys, liežuviai, plaučiai, valgomoji oda, smegenys ir didžioji taukinė.  
Šioje subpozicijoje klasifikuojami šernų mėsos subproduktai.
- 0206 80 91** **Arklių, asilų, mulų ir arklėnų**  
Šioje subpozicijoje klasifikuojami tik švieži arba atšaldyti mėsos subproduktai gyvūnų, klasifikuojamų 0101 pozicijoje.
- 0206 80 99** **Avių ir ožkų**  
Šioje subpozicijoje klasifikuojami tik švieži arba atšaldyti mėsos subproduktai gyvūnų, klasifikuojamų 0104 pozicijoje.

- 0206 90 91**                    **Arklių, asilų, mulų ir arklėnų**  
Šioje subpozicijoje klasifikuojami tik sušaldyti mėsos subproduktai gyvūnų, klasifikuojamų 0101 pozicijoje.
- 0206 90 99**                    **Avių ir ožkų**  
Šioje subpozicijoje klasifikuojami tik sušaldyti mėsos subproduktai gyvūnų, klasifikuojamų 0104 pozicijoje.
- 0207**                            **Naminių paukščių, nurodytų 0105 pozicijoje, mėsa ir valgomieji mėsos subproduktai, švieži, atšaldyti arba sušaldyti**
- 0207 11 10**                    **Nupeštos ir be žarnų, su galvomis ir kojomis, vadinamos „83 % viščiukais“**  
Šioje subpozicijoje klasifikuojami nupešti naminiai paukščiai su galvomis ir kojomis, iš kurių pašalintos žarnos, tačiau nepašalinanti kiti vidaus organai (ypač plaučiai, kepenys, skilvis, širdis, kiaušidės).
- 0207 11 30**                    **Nupeštos ir išdarinėtos, be galvų ir kojų, bet su kaklais, širdimis, kepenimis ir skilviais, vadinamos „70 % viščiukais“**  
Šioje subpozicijoje taip pat klasifikuojami nupešti, be galvų ir kojų, tačiau su kaklu, visiškai išdarinėti, bet su širdimi, kepenimis ir skilviu skerdenos viduje kepimui skirti viščiukai.
- 0207 11 90**                    **Nupeštos ir išdarinėtos, be galvų ir kojų, be kaklų, širdžių ir skilvių, vadinamos „65 % viščiukais“ bei turinčios kitą pavidalą**  
Šioje subpozicijoje klasifikuojami nupešti, be galvų ir kojų bei visiškai išdarinėti kepimui skirti viščiukai. Čia taip pat klasifikuojami viščiukai, turintys kitą pavidalą, nei paminėtą 0207 11 10 ir 0207 11 30 subpozicijose, pavyzdžiui, nenupešti, neišdarinėti viščiukai su galvomis ir kojomis.
- 0207 12 10**                    **Nesupjaustytos į gabalus, sušaldytos**  
**ir**  
**0207 12 90**                    *Mutatis mutandis taikomi paaiškinimų 0207 11 30 ir 0207 11 90 subpozicijų paaiškinimai.*
- 0207 13 10**                    **Be kaulų**  
Šioje subpozicijoje klasifikuojama naminių paukščių mėsa be kaulų, nesvarbu iš kokios skerdenos dalies ji būtų.
- 0207 13 20**                    **Pusės arba ketvirčiai**  
Sąvoka „pusės“ apibrėžta šio skirsnio 4 papildomosios pastabos a ir b punktuose.  
Sąvoka „ketvirčiai“ apibrėžta šio skirsnio 4 papildomosios pastabos a ir c punktuose. Šioje subpozicijoje klasifikuojami užpakaliniai ketvirčiai, kuriuos sudaro koja be kulšies (blauzdikaulis ir šėivikaulis), koja (šlaunikaulis), užpakalinė nugarėlės dalis ir sturplis, taip pat priekiniai ketvirčiai, kuriuos sudaro pusė krūtinėlės su sparnu.
- 0207 13 30**                    **Sveiki sparnai su plongaliais arba be jų**  
Sąvoka „sveiki sparnai su plongaliais arba be jų“ apibrėžta šio skirsnio 4 papildomosios pastabos a ir d punktuose.
- 0207 13 40**                    **Nugarėlės, kaklai, nugarėlės kartu su kaklais, sturpliai ir sparnų plongaliai**  
Žr. šio skirsnio 4 papildomosios pastabos a punktą.  
Šioje subpozicijoje klasifikuojamos nugarėlės su kaklais, kurias sudaro dalis kaklo, nugarėlė ir, galimas, sturplis; nugarėlės; kaklai; sturpliai (uodegėlės); sparnų plongaliai.
- 0207 13 50**                    **Krūtinėlės ir jų dalys**  
Sąvoka „krūtinėlė“ apibrėžta šio skirsnio 4 papildomosios pastabos a ir e punktuose.

0207 13 60

**Kojos ir jų dalys**

Sąvoka „koja“ apibrėžta šio skirsnio 4 papildomosios pastabos a ir f punktuose.

Koją nuo nugarėlės reikia atskirti pjaunant tarp dviejų linijų, žyminčių sąnarius, kaip parodyta toliau pateiktoje diagramoje:

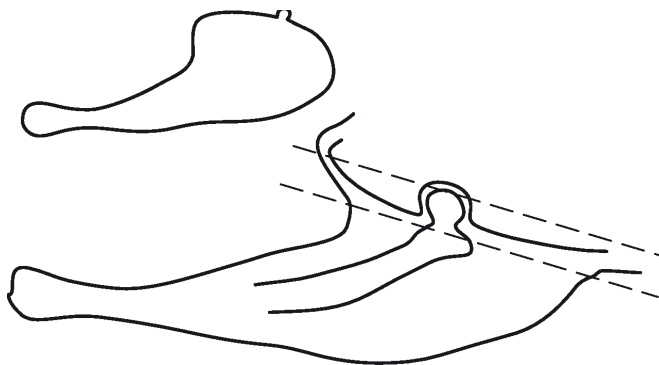

0207 13 91

**Kepenys**

Žr. SS paaiškinimų 0207 pozicijos paaiškinimų paskutiniąją pastraipą.

0207 13 99

**Kiti**

Šioje subpozicijoje klasifikuojami valgomieji mėsos subproduktai, būtent širdys, skiauterės, pakarūklai, tačiau neklasifikuojamos kepenys.

Šioje subpozicijoje taip pat klasifikuojamos ir paukščių kojos.

0207 14 10

**Sušaldyti gabalai ir mėsos subproduktai**–  
0207 14 99

*Mutatis mutandis* taikomi paaiškinimų 0207 13 10–0207 13 99 subpozicijų paaiškinimai.

0207 24 10

**Nupeštos ir išdarinėtos, be galvų ir kojų, bet su kaklais ir širdimis, kepenimis ir skilviais, vadinamos „80 % kalakutais“**

Šioje subpozicijoje klasifikuojami nupešti, be galvų ir kojų, tačiau su kaklu, visiškai išdarinėti, bet su širdimi, kepenimis ir skilviu skerdenos viduje kalakutai.

0207 24 90

**Nupeštos ir išdarinėtos, be galvų ir kojų ir be kaklų, širdžių, kepenų ir skilvių, vadinamos „73 % kalakutais“ arba turinčios kitą pavidalą**

Šioje subpozicijoje klasifikuojami nupešti, be galvų, kaklų ir kojų bei visiškai išdarinėti kepiniai paruošti kalakutai. Čia taip pat klasifikuojami kalakutai, pateikti kitais, nei paminėta 0207 24 10 ir 0207 24 90 subpozicijose, pavidalais.

0207 25 10

**Skerdenos, nesukapotos į gabalus, sušaldytos**ir  
0207 25 90

*Mutatis mutandis* taikomi paaiškinimų 0207 24 10 ir 0207 24 90 subpozicijų paaiškinimai.

0207 26 10

**Be kaulų**

*Mutatis mutandis* taikomi paaiškinimų 0207 13 10 subpozicijos paaiškinimai.

0207 26 20

**Pusės ir ketvirčiai**

*Mutatis mutandis* taikomi paaiškinimų 0207 13 20 subpozicijos paaiškinimai.

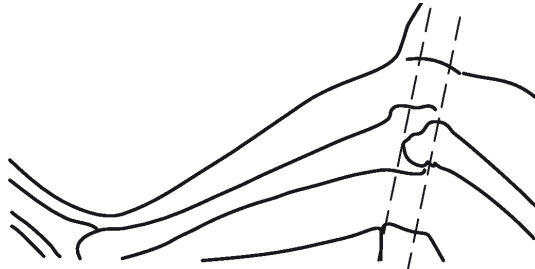
- 0207 26 30 Sveiki sparnai su plongaliais arba be jų**  
Sąvoka „sveiki sparnai su plongaliais arba be jų“ apibrėžta šio skirsnio 4 papildomosios pastabos a ir d punktuose.
- 0207 26 40 Nugarėlės, kaklai, nugarėlės kartu su kaklais, sturpliai ir sparnų plongaliai**  
*Mutatis mutandis* taikomi paaiškinimų 0207 13 40 subpozicijos paaiškinimai.
- 0207 26 50 Krūtinėlės ir jų dalys**  
Sąvoka „krūtinėlės“ apibrėžta šio skirsnio 4 papildomosios pastabos a ir e punktuose.
- 0207 26 60 Kojos be kulšių ir jų gabalai**  
Sąvoka „kojos be kulšių“ apibrėžta šio skirsnio 4 papildomosios pastabos a ir g punktuose.  
Koją nuo šlaunikaulio reikia atskirti pjaunant tarp dviejų linijų, žyminčių sąnarius, kaip parodyta toliau pateiktoje diagramoje:
- 
- 0207 26 70 Kiti**  
Šioje subpozicijoje klasifikuojami gabalai, apibrėžti šio skirsnio 4 papildomosios pastabos a ir h punktuose.  
Pjūvis, atskiriantis šlaunikaulį (prekyboje kartais vadinamą šlaunimi) arba visą koją nuo nugarėlės, turi būti atliekamas pjaunant tarp dviejų linijų, žyminčių sąnarius, kaip parodyta diagramoje, pateiktoje paaiškinimų 0207 13 60 subpozicijos paaiškinimuose.  
Pjūvis, atskiriantis šlaunikaulį nuo kojos be kulšies, turi būti atliekamas pjaunant tarp dviejų linijų, žyminčių sąnarius, kaip parodyta diagramoje, pateiktoje paaiškinimų 0207 26 60 subpozicijos paaiškinimuose.
- 0207 26 91 Kepenys**  
Žr. SS paaiškinimų 0207 pozicijos paaiškinimų paskutiniąją pastraipą.
- 0207 26 99 Kiti**  
*Mutatis mutandis* taikomi paaiškinimų 0207 13 99 subpozicijos paaiškinimai.
- 0207 27 10 Mėsos gabalai ir valgomieji mėsos subproduktai, sušaldyti**  
–  
**0207 27 99**  
*Mutatis mutandis* taikomi paaiškinimų 0207 26 10–0207 26 99 subpozicijų paaiškinimai.
- 0207 32 15 Nupeštos ir išdarinėtos, be galvų ir kojų, bet su kaklais ir širdimis, kepenimis ir skilviais, vadinamos „70 % antimis“**  
Šioje subpozicijoje klasifikuojamos nupeštos, be galvų ir kojų, tačiau su kaklu, visiškai išdarinėtos, bet su širdimi, kepenimis ir skilviu skerdenos viduje antys.

- 0207 32 19**                    **Nupeštos ir išdarinėtos, be galvų ir kojų, be kaklų, širdžių ir skilvių, vadinamos „63 % antimis“ bei turinčios kitą pavidalą**  
Šioje subpozicijoje klasifikuojamos nupeštos, be galvų, kaklų ir kojų bei visiškai išdarinėtos kepiniai paruoštos antys. Čia taip pat klasifikuojamos antys, pateiktos kitais, nei paminėta 0207 32 11, 0207 32 15 ir 0207 32 19 subpozicijose, pavidalais.
- 0207 32 59**                    **Nupeštos ir išdarinėtos, be galvų ir kojų, be kaklų, su širdimis ir skilviais arba be jų, vadinamos „75 % žąsimis“ bei turinčios kitą pavidalą**  
Šioje subpozicijoje klasifikuojamos nupeštos, be galvų ir kojų, visiškai išdarinėtos, tačiau su širdimi ir skilviu skerdenos viduje žąsys bei nupeštos, be galvų ir kojų, visiškai išdarinėtos kepiniai paruoštos žąsys. Čia taip pat klasifikuojamos žąsys, pateiktos kitais, nei paminėta 0207 32 51 ir 0207 32 59 subpozicijose, pavidalais, pavyzdžiui, papjautos žąsys, kurios buvo nupeštos ir jų kraujas išleistas, be kojų ir galvų, tačiau neišdarinėtos.
- 0207 33 11**                    **Nupeštos ir išdarinėtos, be galvų ir kojų, bet su kaklais, širdimis, kepenimi ir skilviais, vadinamos „70 % antimis“**  
*Mutatis mutandis* taikomi paaiškinimų 0207 32 15 subpozicijos paaiškinimai.
- 0207 33 19**                    **Nupeštos ir išdarinėtos, be galvų ir kojų, taip pat be kaklų, širdžių, kepenų ir skilvių, vadinamos „63 % antimis“ bei turinčios kitą pavidalą**  
*Mutatis mutandis* taikomi paaiškinimų 0207 32 19 subpozicijos paaiškinimai.
- 0207 33 59**                    **Nupeštos ir išdarinėtos, be galvų ir kojų, su širdimis ir skilviais arba be jų, vadinamos „75 % žąsimis“ bei turinčios kitą pavidalą**  
*Mutatis mutandis* taikomi paaiškinimų 0207 32 59 subpozicijos paaiškinimai.
- 0207 34 10**                    **Riebiosios kepenys, šviežios arba atšaldytos**  
**ir**  
**0207 34 90**                    Žr. SS paaiškinimų 0207 pozicijos paaiškinimų paskutinįją pastraipą.
- 0207 35 11**                    **Be kaulų**  
**ir**  
**0207 35 15**                    *Mutatis mutandis* taikomi paaiškinimų 0207 13 10 subpozicijos paaiškinimai.
- 0207 35 21**                    **Pusės ir ketvirčiai**  
**–**  
**0207 35 25**                    *Mutatis mutandis* taikomi paaiškinimų 0207 13 20 subpozicijos paaiškinimai.
- 0207 35 31**                    **Sveiki sparnai su plongaliais arba be jų**  
Sąvoka „sveiki sparnai su plongaliais arba be jų“ apibrėžta šio skirsnio 4 papildomosios pastabos a ir d punktuose.
- 0207 35 41**                    **Nugarėlės, kaklai, nugarėlės kartu su kaklais, sturpliai ir sparnų plongaliai**  
*Mutatis mutandis* taikomi paaiškinimų 0207 13 40 subpozicijos paaiškinimai.
- 0207 35 51**                    **Krūtinėlės ir jų dalys**  
**ir**  
**0207 35 53**                    Sąvoka „krūtinėlės“ apibrėžta šio skirsnio 4 papildomosios pastabos a ir e punktuose.
- 0207 35 61**                    **Kojos ir jų dalys**  
**ir**  
**0207 35 63**                    Sąvoka „kojos“ apibrėžta šio skirsnio 4 papildomosios pastabos a ir f punktuose.

- 0207 35 71**                    **Žąsų arba ančių išdarinėtos skerdenos (paletotai)**  
Sąvoka „žąsų arba ančių išdarinėtos skerdenos (paletotai)“ apibrėžta šio skirsnio 4 papildomosios pastabos ij punkte.
- 0207 35 91**                    **Kepenys, išskyrus riebiąsias kepenis**  
Žr. SS paaiškinimų 0207 pozicijos paaiškinimų paskutiniąją pastraipą.
- 0207 35 99**                    **Kiti**  
*Mutatis mutandis* taikomi paaiškinimų 0207 13 99 subpozicijos paaiškinimai.
- 0207 36 11**  
**ir**  
**0207 36 15**                    **Be kaulų**  
*Mutatis mutandis* taikomi paaiškinimų 0207 13 10 subpozicijos paaiškinimai.
- 0207 36 21**  
–  
**0207 36 79**                    **Su kaulais**  
*Mutatis mutandis* taikomi paaiškinimų 0207 13 20–0207 13 60 ir 0207 35 71 subpozicijų paaiškinimai.
- 0207 36 81**  
–  
**0207 36 89**                    **Kepenys**  
Žr. SS paaiškinimų 0207 pozicijos paaiškinimų paskutiniąją pastraipą.
- 0207 36 90**                    **Kiti**  
*Mutatis mutandis* taikomi paaiškinimų 0207 13 99 subpozicijos paaiškinimai.
- 0208**                         **Kita mėsa ir valgomieji mėsos subproduktai, švieži, atšaldyti arba sušaldyti**  
Šioje pozicijoje klasifikuojama tik 0106 pozicijoje klasifikuojamų gyvūnų mėsa ir valgomieji mėsos subproduktai – švieži, atšaldyti arba sušaldyti.
- 0208 10 10**                    **Naminių triušių**  
Šioje subpozicijoje klasifikuojama gyvūnų, klasifikuojamų 0106 19 10 subpozicijoje, mėsa ir valgomieji mėsos subproduktai.
- 0208 90 10**                    **Naminių balandžių**  
Šioje subpozicijoje klasifikuojama naminių balandžių (auginamų sodybose, dekoratyvinių, pašto balandžių) mėsa ir valgomieji mėsos subproduktai. Balandžių, kurie paaiškinimų 0106 39 10 subpozicijos paaiškinimuose apibūdinti kaip „ne naminiai“, mėsa ir valgomieji mėsos subproduktai šioje subpozicijoje neklasifikuojami, o klasifikuojami 0208 90 30 subpozicijoje.
- 0208 90 30**                    **Medžiojamųjų paukščių ir žvėrių, išskyrus triušių arba kiškių**  
Šioje subpozicijoje klasifikuojama šių gyvūnų mėsa ir valgomieji mėsos subproduktai:  
  1. kailinių medžiojamųjų žvėrių: danielių, stirnų, gemzių (*Rupicapra rupicapra*), briedžių, ožkinių antilopių, antilopių, gazelių, meškų ir kengūrų;
  2. plunksnotų medžiojamųjų paukščių: laukinių karvelių, laukinių žąsų, laukinių ančių, kurapkų, fazanų, slankų, perkūno oželių, škotinių kurapkų, sodinių startų ir stručių.

Dažniausiai medžiojamų gyvūnų (fazanų, danielių, stručių ir t. t.) mėsa ir valgomieji mėsos subproduktai klasifikuojami taip pat kaip medžiojamų gyvūnų mėsa ar valgomieji mėsos subproduktai, net jei šie gyvūnai išauginti nelaisvėje.

Šiaurės elnių mėsa ir valgomieji mėsos subproduktai šioje subpozicijoje neklasifikuojami (0208 90 60 subpozicija). Tačiau tam tikrų šiaurės elnių rūšių (pavyzdžiui, karibu) mėsa ir valgomieji mėsos subproduktai klasifikuojami šioje subpozicijoje, jeigu įrodoma, kad mėsa ir valgomieji mėsos subproduktai yra gyvūnų, kurie gyveno laisvėje ir buvo sumedžioti.

Šioje subpozicijoje neklasifikuojama laukinių triušių (*Oryctolagus cuniculus*) ar kiškių mėsa ir valgomieji mėsos subproduktai; jie klasifikuojami 0208 10 90 subpozicijoje.



- 0208 90 60**                    **Šiaurės elnių**  
Žr. paaiškinimų 0208 90 30 subpozicijos paaiškinimų trečiąją pastraipą.
- 0209 00**                    **Kiauliniai riebalai be liesos mėsos ir naminių paukščių taukai, nelydyti ar kitu būdu neekstrahuoti, švieži, atšaldyti, sušaldyti, sūdyti, užpilti sūrymu, džiovinti arba rūkyti**
- 0209 00 11**                    **Poodiniai kiauliniai riebalai**  
**ir**  
**0209 00 19**                    Sāvoka „poodiniai kiauliniai riebalai“ apibrėžta šio skirsnio 2 papildomosios pastabos D dalyje.
- 0209 00 30**                    **Kiauliniai riebalai, išskyrus klasifikuojamus 0209 00 11 arba 0209 00 19 subpozicijoje**  
Žr. SS paaiškinimų 0209 pozicijos paaiškinimų antrąją pastraipą.
- 0209 00 90**                    **Naminių paukščių taukai**  
Žr. SS paaiškinimų 0209 pozicijos paaiškinimų trečiąją pastraipą.
- 0210**                    **Mėsa ir valgomieji mėsos subproduktai, sūdyti, užpilti sūrymu, džiovinti arba rūkyti; valgomieji mėsos arba mėsos subproduktų miltai ir rupiniai**  
Šioje pozicijoje klasifikuojami visų gyvūnų, klasifikuojamų 0101–0106 pozicijose, mėsa ir valgomieji mėsos subproduktai, sūdyti, užpilti sūrymu, džiovinti arba rūkyti, išskyrus poodinius riebalus ir kitus riebalus, klasifikuojamus 0209 00 pozicijoje.  
Sāvokas „džiovinti arba rūkyti“ ir „sūdyti, užpilti sūrymu“ žr. šio skirsnio 2 papildomosios pastabos E dalyje ir 7 papildomojoje pastaboje.
- 0210 11 11**                    **Kumpiai, mentės ir jų dalys, su kaulais**  
–  
**0210 11 90**                    Sāvokos „su kaulais“ apibrėžimą žr. SS paaiškinimų 0210 11 subpozicijos paaiškinimuose.
- 0210 11 11**                    **Naminių kiaulių**  
–  
**0210 11 39**                    Sāvokos „kumpiai“ ir „mentės“ apibrėžtos šio skirsnio 2 papildomosios pastabos A dalies b ir d punktuose.
- 0210 11 11**                    **Sūdyti arba užpilti sūrymu**  
**ir**  
**0210 11 19**                    Šiose subpozicijose klasifikuojami tik naminių kiaulių kumpiai, mentės ir jų dalys su kaulais, kurios buvo konservuotos stipriai sausai užsūdant arba marinuojant sūryme. Tačiau ši mėsa vėliau gali būti truputį padžiovinta arba parūkyta, bet ne tiek, kad ją būtų galima klasifikuoti kaip džiovintą ar rūkytą 0210 11 31 ir 0210 11 39 subpozicijose (kaip apibrėžta šio skirsnio 2 papildomosios pastabos E dalyje).
- 0210 11 31**                    **Džiovinti arba rūkyti**  
**ir**  
**0210 11 39**                    Šiose subpozicijose klasifikuojami naminių kiaulių kumpiai, mentės ir jų dalys, konservuotos džiovinant arba rūkant. Produktai klasifikuojami šiose subpozicijose net ir tuo atveju, jeigu jie konservuoti mišriai – prieš džiovinimą arba rūkymą buvo pasūdyti arba marinuoti. Tai ypač taikoma kumpiams, kurie buvo pasūdyti, o po to iš dalies dehidratuoti – arba atvirame ore („Parma“ arba „Bayonne“ rūšių kumpiai), arba išrūkant („Ardenes“ rūšies kumpiai).  
Kumpiai, mentės ir jų dalys, kurie buvo iš dalies dehidratuoti, tačiau jų faktinį tinkamumą laikyti užtikrina sušaldymas arba stiprus sušaldymas, klasifikuojami 0203 22 11 arba 0203 22 19 subpozicijoje.
- 0210 12 11**                    **Naminių kiaulių**  
**ir**  
**0210 12 19**                    Sāvokos „papilvė“ ir „gabalai“ apibrėžtos šio skirsnio 2 papildomosios pastabos A dalies f punkte ir 2 papildomosios pastabos B dalyje.
- 0210 12 11**                    **Sūdyti arba užpilti sūrymu**  
Mutatis mutandis taikomi paaiškinimų 0210 11 11 ir 0210 11 19 subpozicijų paaiškinimai.

- 0210 12 19**                    **Džiovinti arba rūkyti**  
*Mutatis mutandis* taikomi paaiškinimų 0210 11 31 ir 0210 11 39 subpozicijų paaiškinimai.
- 0210 19 10**                    **Bekonų šoninė arba bekonų šoninė be kumpių (spenseriai)**  
Sąvokos „bekonų šoninė“ ir „bekonų šoninė be kumpių“ („spenseriai“) apibrėžtos šio skirsnio 2 papildomosios pastabos A dalies g ir h punktuose.
- 0210 19 20**                    **Trijų ketvirčių šoninė arba vidurinės dalys**  
Sąvokos „trijų ketvirčių šoninė“ ir „vidurinės dalys“ apibrėžtos šio skirsnio 2 papildomosios pastabos A dalies ij ir k punktuose.
- 0210 19 30**                    **Priekinės nuokartos ir jų dalys**  
Sąvoka „priekinės nuokartos“ apibrėžta šio skirsnio 2 papildomosios pastabos A dalies c punkte.
- 0210 19 40**                    **Nugarinė ir jos dalys**  
Sąvoka „nugarinė“ apibrėžta šio skirsnio 2 papildomosios pastabos A dalies e punkte.
- 0210 19 60**                    **Priekinės nuokartos ir jų dalys**  
Sąvoka „priekinės nuokartos“ apibrėžta šio skirsnio 2 papildomosios pastabos A dalies c punkte.
- 0210 20 10**                    **Galvijiena**  
**ir**  
**0210 20 90**                    Šioje subpozicijoje klasifikuojama tik 0102 pozicijoje klasifikuojamų gyvūnų mėsa, sūdyta, užpilta sūrymu, džiovinta arba rūkyta; galvijienos subproduktai klasifikuojami 0210 99 51 arba 0210 99 59 subpozicijoje.
- 0210 99 10**                    **Arkliena, sūdyta, užpilta sūrymu arba džiovinta**  
Šioje subpozicijoje klasifikuojama tik gyvūnų, klasifikuojamų 0101 10 10, 0101 90 11 ir 0101 90 19 subpozicijose, mėsa, sūdyta, užpilta sūrymu arba džiovinta. Rūkyta arkliena klasifikuojama 0210 99 39 subpozicijoje. Arklienos mėsos subproduktai klasifikuojami 0210 99 80 subpozicijoje.
- 0210 99 21**                    **Aviena ir ožkiena**  
**ir**  
**0210 99 29**                    Šioje subpozicijoje klasifikuojama gyvūnų, klasifikuojamų 0104 pozicijoje, mėsa, sūdyta, užpilta sūrymu, džiovinta arba rūkyta. Šių gyvūnų rūšių mėsos subproduktai klasifikuojami 0210 99 60 subpozicijoje.
- 0210 99 31**                    **Šiaurės elnių**  
Žr. paaiškinimų 0208 90 30 subpozicijos paaiškinimų trečiąją pastraipą.
- 0210 99 49**                    **Kiti**  
Šioje subpozicijoje klasifikuojamos naminių kiaulių galvos arba galvų pusės, su smegenimis, viršutinėmis žandų dalimis (*cheeks*) ar liežuviais arba be jų ir jų dalys (žr. šio skirsnio 2 papildomosios pastabos C dalį). Galvų dalys apibrėžtos minėtos papildomosios pastabos trečiojoje pastraipoje.  
Mėsos subproduktų apibrėžimą žr. SS paaiškinimų 0206 pozicijos paaiškinimuose.
- 0210 99 90**                    **Valgomieji mėsos ar mėsos subproduktų miltai ar rupiniai**  
Šioje subpozicijoje taip pat klasifikuojamos šių miltų ar rupinių granulės.

## 3 SKIRSNIS

## ŽUVYS IR VĖŽIAGYVIAI, MOLIUSKAI IR KITI VANDENS BESTUBURIAI

**Bendrosios nuostatos**

1. Stipriai sušaldytos žuvis ir vėžiagyviai, moliuskai ir kiti vandens bestuburiai klasifikuojami taip pat kaip ir sušaldytos žuvis ir vėžiagyviai, moliuskai ir kiti vandens bestuburiai.
2. Paprastas nuplikinimas (blanširavimas), kuris yra lengvas apdorojimas karščiu, nesukeliantiu virimo, klasifikavimui įtakos neturi. Ši operacija dažnai atliekama prieš sušaldant, ypač tunams ir vėžiagyvių arba moliuskų mėšai.
3. Šiame skirsnyje neklasifikuojamos:
  - a) plaukiamosios pūslės, džiovintos arba sūdytos, tinkamos arba netinkamos vartoti žmonių maistui (0511 91 10 subpozicija);
  - b) lengvai sūdytos žuvis, džiovintos arba rūkytos ir mirkytos augaliniame aliejuje siekiant užtikrinti jų laikiną išsaugojimą – produktai, vadinami „iš dalies konservuotais“ – (1604 pozicija);
  - c) paprasčiausiai aliejuje ar acte marinuota žuvis, toliau apdorota arba neapdorota (1604 pozicija);
  - d) moliuskai, kurie buvo apdoroti karščiu, pakankamu sukelti jų baltymų koaguliaciją (1605 pozicija).

**0301 Gyvos žuvis****0301 10 10 Dekoratyvinės žuvytės**

ir

**0301 10 90** Žr. SS paaiškinimų 0301 10 subpozicijos paaiškinimus.**0301 10 10 Gėlavandenės žuvis**

Šioje subpozicijoje klasifikuojamos:

1. *Hemigrammus ocellifer*;
2. auksinės žuvytės (*Carassius auratus*) ir auksiniai karpiai;
3. molinezijos, įskaitant juodąsias molinezijas (*Mollenisia latipinna* ir *velifera*), žalieji kardonešiai ir jų raudonosios bei albinosinės atmainos (*Xiphophorus helleri*), raudonosios, auksinės, juodosios ir baltosios pecilijos (*Platypecilus maculatus*) ir kardonešio ir pecilijos hibridai (*Xiphophorus* ir *Okattoieucukys*), būtent juodieji kardonešiai ir Berlyno kardonešiai;
4. gaidukai (*Betta splendens*), makropodai (*Macropodus opercularis* arba *viridi-auratus*), dėmėtieji guramiai, lalūsiai ir dryžuotosios kolizos (*Trichogaster trichopterus* ir *Colisa lalia* bei *fasciata*);
5. skalarijos (*Pterophyllum scalare* ir *eimckei*).

**0301 10 90 Jūrinės žuvis**

Šioje subpozicijoje klasifikuojamos:

1. *Chaetodontidae*;
2. *Labridae*;
3. *Scaridae* (papūgžuvės, netikrosios papūgžuvės ir *scarichthys*).

**0302 Šviežios arba atšaldytos žuvis, išskyrus žuvų filė ir kitą žuvų mėsą, klasifikuojamą 0304 pozicijoje****0302 11 10 – 0302 11 80 Upėtakiai (*Salmo trutta*, *Oncorhynchus mykiss*, *Oncorhynchus clarki*, *Oncorhynchus aguabonita*, *Oncorhynchus gilae*, *Oncorhynchus apache* ir *Oncorhynchus chrysogaster*)**

Šiose subpozicijose klasifikuojami:

1. šlakiai (*Salmo trutta trutta*);
2. margieji (upiniai arba paprastieji) upėtakiai (*Salmo trutta fario*);
3. ežeriniai upėtakiai (*Salmo trutta lacustris*);
4. vaivorykštiniai arba amerikiniai upėtakiai (*Oncorhynchus mykiss*);
5. plėšrieji upėtakiai (*Oncorhynchus clarki*);
6. auksiniai upėtakiai (*Oncorhynchus aguabonita*);
7. *Oncorhynchus gilae* rūšies upėtakiai;
8. *Oncorhynchus apache* rūšies upėtakiai;
9. *Oncorhynchus chrysogaster* rūšies upėtakiai.

**0302 12 00 Ramiojo vandenyno lašišos (*Oncorhynchus nerka*, *Oncorhynchus gorbusha*, *Oncorhynchus keta*, *Oncorhynchus tshawytscha*, *Oncorhynchus kisutch*, *Oncorhynchus masau* ir *Oncorhynchus rhodurus*), Atlanto lašišos (*Salmo salar*) ir Dunojaus lašišos (*Hucho hucho*)**

Be Atlanto ir Dunojaus lašių šioje subpozicijoje klasifikuojamos šios Ramiojo vandenyno lašių rūšys:

1. raudonosios lašišos arba nerkos arba Aliaskos raudonosios lašišos (*Oncorhynchus nerka*);
2. kuprės arba rausvosios lašišos (*Oncorhynchus gorbusha*);
3. ketos (*Oncorhynchus keta*);
4. čavičos arba karališkosios lašišos arba Kalifornijos lašišos arba pavasarinės lašišos (*Oncorhynchus tshawytscha*);
5. didžiosios lašišos arba kižučiai (*Oncorhynchus kisutch*);
6. japoninės lašišos arba japoninės vyšninės lašišos (*Oncorhynchus masou*);
7. *Oncorhynchus rhodurus* rūšies lašišos.

**0302 19 00 Kiti**

Be kitų gėlavandenių lašišinių žuvų čia klasifikuojami:

1. sycai, seliavos (*Coregonus clupeaformis*, *Coregonus fera*, *Coregonus albula*, *Coregonus lavaretus*);
2. aštriasnukiai (Šiaurės jūros) sycai (*Coregonus oxyrhynchus*);
3. arktinės palijos (*Salvelinus alpinus*), amerikinės palijos arba upokšnių šalviai (*Salvelinus fontinalis*), amerikiniai ežeriniai upėtakiai arba kristivomeriai (*Savelinus namaycush* arba *Christivomer namaycush*).

**0302 21 10 – 0302 29 90 Plekšniažuvės (*Pleuronectidae*, *Bothidae*, *Cynoglossidae*, *Soleidae*, *Scophthalmidae* ir *Citharidae*), išskyrus jų kepenis, ikrus (su kiaušidės plėvelės apvalkalu) ir pienius**

Plekšniažuvės yra suplotos ne vertikaliai (kaip pačiuža), bet horizontaliai ir turi dvi akis viršutinėje dalyje.

- 0302 29 90**                    **Kitos**
- Šioje subpozicijoje klasifikuojami: paprastieji otai (*Scophthalmus maximus* arba *Psetta maxima*) ir švelnieji otai (*Scophthalmus rhombus*), paprastosios gelsvapelekės plekšnės (limandos) (*Pleuronectes limanda* arba *Limanda limanda*), europinės mažaziotės plekšnės (*Pleuronectes microcephalus* arba *Microstomus kitt*), paprastosios, europinės arba upinės plekšnės (*Platichthys flesus* arba *Flesus flesus*).
- 0302 31 10**                    **Albakorai arba baltieji tunai (*Thunnus alalunga*)**  
**ir**  
**0302 31 90**                    Albakorai arba baltieji tunai atpažįstami pagal savo ilgus krūtinės pelekus, kurie siekia išorinę išangės dalį, ir pagal jų mėlynas nugaras bei pilkai-mėlynus šonus ir pilvą.
- 0302 32 10**                    **Geltonuodegiai tunai (*Thunnus albacares*)**  
**ir**  
**0302 32 90**                    Geltonuodegius tunus lengva atpažinti pagal pjautuvo formos užpakalinius ir antrinius nugarinius pelekus.
- 0302 33 10**                    **Dryžuotieji tunai**  
**ir**  
**0302 33 90**                    Dryžuotieji tunai (*Euthynnus (Katsuwonus) pelamis*) atpažįstami pagal išilginius tamsius dryžius ant pilvų, kurių gali būti nuo keturių iki septynių. Tamsiai mėlynos šių žuvų nugaros išsiskiria aiškiai matoma žalios spalvos dėme virš nugarinio peleko, ši dėmė išnyksta einant link kūno vidurio. Jų šonai ir pilvai yra sidabrinės spalvos, o pelekai – trumpi.
- Šiose subpozicijose neklasifikuojamos Atlanto pelamidės (*Sarda sarda*), kurios pasižymi įstrižomis juostomis ant nugarų; šios žuvis, jei jos šviežios arba atšaldytos, klasifikuojamos 0302 69 99 subpozicijoje.
- 0302 40 00**                    **Silkės (*Clupea harengus*, *Clupea pallasii*), išskyrus kepenis, ikrus (su kiaušidės plėvelės apvalkalu) ir pienius**
- Šioje subpozicijoje sąvoka „silkė“ reiškia tik *Clupea harengus* (Atlanto silkė) ir *Clupea pallasii* (Ramiojo vandenyno silkė) rūšies *Clupeidae* šeimos žuvis. Žuvis, vadinama „indiška silkė“ („Indian herring“) (*Chirocentrus dorab*), jei ji importuojama šviežia ar atšaldyta, klasifikuojama 0302 69 99 subpozicijoje.
- 0302 50 10**                    **Menkė (*Gadus morhua*, *Gadus ogac*, *Gadus macrocephalus*), išskyrus kepenis, ikrus (su kiaušidės plėvelės apvalkalu) ir pienius**  
**ir**  
**0302 50 90**                    Menkės gali būti iki 1,5 m ilgio. Jos pasižymi alyvų spalvos nugara su tamsiomis dėmėmis ir šviesiu pilvu su balta šonine linija. Jos turi tris šoninius pelekus, trumpą pilvo peleką ir ūselius ant smakro.
- 0302 61 10**                    ***Sardina pilchardus* rūšies sardinės**
- Šioje subpozicijoje taip pat klasifikuojamos didelės suaugusios (iki 25 cm) sardinės.
- 0302 61 80**                    **Šprotai (*Sprattus sprattus*)**
- Šioje subpozicijoje sąvoka „šprotas“ reiškia tik *Sprattus sprattus* rūšies *Clupeidae* šeimos žuvis; šios žuvis yra artimos silkėms, tačiau daug mažesnio dydžio, ir dažnai klaidingai vadinamos „norveginiais ančiuviais“.
- 0302 63 00**                    **Polakai (*Pollachius virens*)**
- Polakai dažniausiai vadinami saidomis.
- 0302 65 20**                    **Paprastieji dygliarykliai (*Squalus acanthias*)**
- Paprastieji dygliarykliai yra spygliuoti rykliai su šoninėmis žiaunų įpjovomis šiek tiek aukščiau krūtinės pelekų; jų kūnai yra apvalūs ir lygūs; jų nugaros pilkos, pilvai – balti; šių žuvų ilgis gali siekti 1 metrą.
- 0302 65 95**                    **Kiti**
- Šioje subpozicijoje klasifikuojami paprastieji sriubiniai arba pilkieji rykliai (*Galeorhinus galeus* arba *Galeus canis*).

**0302 66 00 Unguriai (*Anguilla* spp.)**

Šioje subpozicijoje sąvoka „ungurys“ reiškia tik tikruosius ungurius (*Anguilla* spp.), įskaitant dviejų atmainų (didžiagalvius ungurius ir aštrianosius arba ilgasnukius ungurius) europinius ungurius (*Anguilla anguilla*), amerikinius ungurius (*Anguilla rostrata*), japoninius ungurius (*Anguilla japonica*) ir australinius ungurius (*Anguilla australis*).

Žuvis, kurios yra klaidingai laikomos unguriais, pavyzdžiui, vadinamieji „jūriniai unguriai“ (*Conger conger*), murenos, dar vadinamos „mureniniais unguriais“ (*Muraena helena*) ir smėliniai unguriai (*Ammodytes* spp.), šioje subpozicijoje neklasifikuojamos, o klasifikuojamos 0302 69 99 subpozicijoje.

**0302 69 18 Kitos**

Šioje subpozicijoje klasifikuojamoms gėlavandenėms žuvisms priklauso šios žuvis:

1. lynai (*Tinca tinca*);
2. ūsorai (*Barbus* spp.);
3. ešeriai: paprastieji ešeriai (*Perca fluviatilis*), *Micropterus* spp. rūšies ešeriai, saulažuvės (*Lepomis gibbosus*) ir pūgžliai (*Gymnocephalus cernuus* arba *Acerina cernua*);
4. paprastieji karšiai (*Abramis brama*) ir plakiai (*Blicca bjoerkna*);
5. lydekos (*Esox* spp.) ir kaimanžuvės (*Lepisosteus* spp.);
6. aukšlės (*Alburnus alburnus*), paprastieji grūžliai (*Gobio gobio*); Dunojaus grūžliai (*Gobio uranoscopus*), paprastieji kūjagalviai (*Cottus gobio*), upinės vėgėlės (*Lota lota*);
7. upinės nėgės (*Lampetra fluviatilis*) ir mažosios nėgės (*Lampetra planeri*);
8. *Leuciscus* spp., *Rutilus* spp. ir *Idus* spp., genčių žuvis, pavyzdžiui, kuojos, tamsiosios meknės, išsprogtakės meknės, šapalai, strepečiai;
9. kiršliai (*Thymallus* spp.);
10. sterikai (*Stizostedion lucioperca*).

**0302 69 99 Kitos**

Šioje subpozicijoje klasifikuojamoms jūrinėms žuvisms priklauso šios žuvis:

1. merlangai (*Trisopterus luscus* ir *Trisopterus esmarki*);
2. dėmėtieji jūriniai ešeriai (sea spotted bass) (*Dicentrarchus punctatus*), komberiai (comber) (*Serranus* spp.) ir *Epinephelus* spp. ešeriai;
3. kefalės (*Mullus barbatus*) ir barzduotės (*Mullus surmuletus*);
4. jūrų gaidžiai (*Trigla*, *Eutrigla*, *Aspitrigla*, *Lepidotrigla* ir *Trigloporus* spp.);
5. skorpionžuvės (*Scorpaena* spp.);
6. jūrinės nėgės (*Petromyzon marinus*);
7. vėjažuvės (*Belone belone*) ir jūriniai drakonai (*Trachinus* spp.);
8. rajos (*Raja* arba *Raia* spp.);
9. stintos (*Osmerus* spp.);
10. stintenės (*Mallotus villosus*);
11. *Kathetostoma giganteum* rūšies žuvis.

**0302 70 00 Kepenys, ikrai (su kiaušidės plėvelės apvalkalu) ir pieniai**

Šioje subpozicijoje klasifikuojamos šviežios ar atšaldytos žuvis kepenys, ikrai (su kiaušidės plėvelės apvalkalu) ir pieniai, kurie pagal rūšį ar būklę tinkami vartoti žmogaus maistui, net jei jie skirti naudoti pramonėje.

- 0303** **Sušaldytos žuvis, išskyrus žuvų filė ir kitą žuvų mėsą, klasifikuojamą 0304 pozicijoje**  
Šios pozicijos subpozicijoms *mutatis mutandis* taikomi paaiškinimų 0302 pozicijos subpozicijų paaiškinimai.
- 0304** **Žuvų filė ir kita žuvų mėsa (malta ir nemalta), šviežia, atšaldyta arba sušaldyta**
- 0304 11 10** **File**  
Žr. SS paaiškinimų 0304 pozicijos paaiškinimų 1 punktą.  
Šioje subpozicijoje taip pat klasifikuojama į gabaliukus supjaustyta filė, jei įmanoma nustatyti, kad gabaliukai yra gauti iš filė.  
Šiai subpozicijai taip pat priskiriami žuvies gabalėliai iš anatominio požiūriu dešinės ir kairės žuvies kūno pusės, t. y. žuvies dalies, vadinamos filė. Kartais tokie gabalėliai išpjaunami tiesiogiai iš žuvies arba žuvies gabalo, prieš tai neišpjovus visos filė.
- 0304 12 10** **File**  
Žr. paaiškinimų 0304 11 10 subpozicijos paaiškinimus.
- 0304 19 01** **File**  
–  
**0304 19 39** Žr. SS paaiškinimų 0304 pozicijos paaiškinimų 1 punktą.  
Šiose subpozicijose taip pat klasifikuojama į gabaliukus supjaustyta filė, jei įmanoma nustatyti, kad gabaliukai yra gauti iš filė. Taip dažniausiai apdorojamos šios žuvų rūšys: upėtakiai, lašišos, menkės, juodadėmės menkės, saidos, jūriniai ešeriai (pavyzdžiui, norveginės juodadėmės menkės), merlangai, merlūzos, auksagalviai karšiai arba doradai, jūriniai liežuviai, jūrinės plekšnės, paprastieji otai, molvės, tunai, skumbbrės, silkės ir ančiuviai.  
Šioms subpozicijoms taip pat priskiriami žuvies gabalėliai iš anatominio požiūriu dešinės ir kairės žuvies kūno pusės, t. y. žuvies dalies, vadinamos filė. Kartais tokie gabalėliai išpjaunami tiesiogiai iš žuvies arba žuvies gabalo, prieš tai neišpjovus visos filė. Tai gali pasitaikyti tais atvejais, kai žuvis yra didelės, pavyzdžiui, tunai ir t. t.
- 0304 19 39** **Kiti**  
Šioje subpozicijoje klasifikuojama jūrinių liežuvių, jūrinių plekšnių ir silkų filė.
- 0304 21 00** **Sušaldyta filė**  
–  
**0304 29 99** Žr. paaiškinimų 0304 19 01–0304 19 39 subpozicijų paaiškinimus.  
Šiose subpozicijose klasifikuojami stipriai sušaldyti blokai arba luitai, kuriuos sudaro filė arba filė dalys (dažniausiai menkių), sumaišytos arba nesumaišytos su nedideliu kiekiu (ne daugiau 20 % masės) palaidų tos pačios rūšies žuvų žvynų, naudojamų tik tarpams tarp blokų arba luitų užpildyti. Blokai arba luitai skirti smulkinimui į mažesnes dalis (porcijas, pirštelių ir t. t.), kurios pakuojamos į mažmeninei prekybai skirtas pakuotes.
- 0304 99 10** **Surimi**  
Surimi yra tarpinis produktas, parduodamas sušaldytas. Jį sudaro balsva masė, praktiškai neturinti kvapo ar skonio, pagaminta iš smulkiai sumaltos, nuplautos ir perkoštos žuvų mėsos. Daug plovimų pašalina didžiąją riebalų ir vandenyje tirpių baltymų dalį. Siekiant padidinti tirštumą ir stabilizuoti produktą sušaldytame būvyje, pridedami maži kiekiai priedų (pavyzdžiui, cukraus, druskos, D-gliucitolio (sorbitolio) ir di- arba trifosfato.  
Šioje subpozicijoje neklasifikuojami produktai, daugiausia sudaryti iš surimių (1604 20 05 subpozicija).

- 0305** Žuvis, vytintos, sūdytos arba užpiltos sūrymu; rūkytos žuvis, virtos ar keptos arba nevirtos ir nekeptos prieš rūkymą arba rūkymo proceso metu; žuvų miltai, rupiniai ar granulės, tinkami vartoti žmonių maistui
- 0305 10 00** Žuvų miltai, rupiniai ar granulės, tinkami vartoti žmonių maistui
- Miltai ir rupiniai dažniausiai paverčiami tinkamais maistui pašalinus riebalus ir kvapą bei kartais gali būti vadinami „žuvų koncentratu“.
- Šioje subpozicijoje taip pat klasifikuojami produktai, vadinami „tirpia žuvimi“, gaminami iš šviežios žuvis mėsos, sušaldyti, labai susmulkinti ir džiovinti.
- 0305 30 11** Žuvų filė, vytinta, sūdyta ar užpilta sūrymu, išskyrus rūkytą
- 
- 0305 30 90** *Mutatis mutandis* taikomi paaiškinimų 0304 19 01–0304 19 39 subpozicijų paaiškinimai. Rūkyta žuvis filė klasifikuojama 0305 41 00–0305 49 80.
- 0305 41 00** Rūkytos žuvis, įskaitant filė
- 
- 0305 49 80** Žr. SS paaiškinimų 0305 pozicijos paaiškinimų penktąją pastraipą.
- 0305 63 00** Ančiuviai (*Engraulis spp.*)
- Šioje subpozicijoje klasifikuojami tik ančiuviai sūryme, kurie nebuvo jokių kitu būdu apdoroti. Jie yra patalpinti į mažas staines ar stiklainius arba dažnai į hermetiškai užsandarintas skardines ir po to termiškai neapdoroti.
- 0306** Vėžiagyviai, su kiautais arba be kiautų, gyvi, švieži, atšaldyti, sušaldyti, vytinti, sūdyti arba užpilti sūrymu; vėžiagyviai su kiautais, virti vandenyje arba garuose, atšaldyti arba neatšaldyti, sušaldyti arba nesušaldyti, vytinti arba nevytinti, sūdyti arba užpilti sūrymu arba nesūdyti ir neužpilti sūrymu; vėžiagyvių miltai, rupiniai ir granulės, tinkami vartoti žmonių maistui
- Vėžiagyviai, su kiautais arba be kiautų, kurie buvo rūkyti, arba vėžiagyviai, kurie buvo išimti iš kiautų ir išvirti (pavyzdžiui, išvirtos ir nuluptos ir dažniausiai užšaldytos krevečių uodegėlės), klasifikuojami 1605 pozicijoje.
- Iš dalies išlukštenotos krabų dalys (pavyzdžiui, žnyplės), kurios buvo išvirtos garuose ar vandenyje ir yra paruoštos valgyti daugiau nelukštenant, taip pat klasifikuojamos 1605 pozicijoje.
- 0306 11 10** Langustai ir kiti jūriniai vėžiai (*Palinurus spp., Panulirus spp., Jasus spp.*)
- ir
- 0306 11 90** Priešingai nei omarai, langustai ir kiti jūriniai vėžiai yra raudoni ir turi tik labai mažas žnyples, bet gerai išvystytus čiuptuvėlius. Be to, jų šarvas yra dygliuotas ir gumbuotas.
- 0306 11 10** Vėžių uodegos
- Šioje subpozicijoje klasifikuojamos vėžių uodegos su kiautu, sveikos arba padalintos į dvi dalis, taip pat ir uodegos be kiautų.
- 0306 11 90** Kiti
- Šioje subpozicijoje klasifikuojami vėžiai su kiautais, sveiki arba perpjauti išilgai, taip pat vėžių mėsa.
- 0306 12 10** Omarai (*Homarus spp.*)
- ir
- 0306 12 90** Omarai yra didelės žnyplės turintys vėžiagyviai. Neišvirti omarai yra tamsiai mėlynos su baltomis ar gelsvomis priemaisšomis spalvos ir tampa raudonais tik juos išvirus.
- Omarai yra pateikiami iš esmės taip pat kaip langustai ir kiti jūriniai vėžiai.



- 0306 13 10** **Krevetės**  
–  
**0306 13 80** Šiose subpozicijose klasifikuojamos:
1. *Pandalidae* šeimos krevetės, kurių kai kurios rūšys vadinamos „rausvosiomis krevetėmis“ (nors kai kurios atmainos neparausvėja, kol neišverdamos);
  2. *Crangon* rūšies rudosios arba pilkosios krevetės;
  3. *Palaemonidae* ir *Penaeidae* šeimos krevetės. Čia priklauso ir paprastosios krevetės (*Palaemon serratus*) ir karališkosios krevetės (*Penaeus caramota* arba *Penaeus kerathurus*).
- 0306 14 10** **Krabai**  
–  
**0306 14 90** Sąvoka „krabai“ apima platų žnyplės turinčių vėžiagyvių spektrą, kurie skiriasi savo dydžiu ir kurie nuo vėžių, omarų, krevečių skiriasi tuo, kad neturi mėsingos judrios uodegos.
- 0306 14 90** **Kiti**
- Šioje subpozicijoje be europinių jūrinių krabų, pavyzdžiui, plaukiančiųjų krabų (*Portunus puber*) ir vorinių krabų (*Maia squinado*), klasifikuojama daug kitų rūšių krabų (visų pirma, *Cancer*, *Carcinus*, *Portunus*, *Neptunus*, *Charybdis*, *Scylla*, *Eriacrus*, *Limulus*, *Maia*, *Menippi* spp.) bei gėlavandeniai krabai, vadinami „kininiais krabais“ (*Eriocheir sinensis*).
- 0306 19 10** **Gėlavandeniai vėžiai**
- Vėžiai yra gėlavandeniai vėžiagyviai, kurių vertingiausios rūšys priklauso *Astacus*, *Cambarus*, *Orconectes* ir *Pacifastacus* gentims.
- Šioje subpozicijoje taip pat klasifikuojamos ir uodegos.
- 0306 19 30** **Norveginiai omarai (*Nephrops norvegicus*)**
- Norveginiai omarai, dar vadinami Dublino įlankos krevetėmis, atpažįstami pagal jų ilgą, ploną, prizmės formos žnyplę.
- 0306 21 00** **Langustai ir kiti jūriniai vėžiai (*Palinurus* spp., *Panulirus* spp., *Jasus* spp.)**
- Žr. paaiškinimų 0306 11 10 ir 0306 11 90 subpozicijų paaiškinimus.
- 0306 22 10** **Omarai (*Homarus* spp.)**  
–  
**0306 22 99** Žr. paaiškinimų 0306 12 10 ir 0306 12 90 subpozicijų paaiškinimus.
- 0306 23 10** **Krevetės**  
–  
**0306 23 90** Žr. paaiškinimų 0306 13 10–0306 13 80 subpozicijų paaiškinimus.
- 0306 24 30** **Krabai**  
ir  
**0306 24 80** Žr. paaiškinimų 0306 14 10–0306 14 90 subpozicijų paaiškinimus.
- 0306 24 80** **Kiti**
- Šioje subpozicijoje be europinių jūrinių krabų, pavyzdžiui, plaukiančiųjų krabų (*Portunus puber*) ir vorinių krabų (*Maia squinado*), klasifikuojama daug kitų rūšių krabų (visų pirma, *Cancer*, *Carcinus*, *Portunus*, *Neptunus*, *Charybdis*, *Scylla*, *Eriacrus*, *Limulus*, *Maia*, *Menippi* spp.) bei gėlavandeniai krabai, vadinami „kininiais krabais“ (*Eriocheir sinensis*).

0306 29 10

**Gėlavandeniai vėžiai**

Žr. paaiškinimų 0306 19 10 subpozicijos paaiškinimus.

0306 29 30

**Norveginiai omarai (*Nephrops norvegicus*)**

Žr. paaiškinimų 0306 19 30 subpozicijos paaiškinimus.

0307

**Moliuskai su geldelėmis arba be geldelių, gyvi, švieži, atšaldyti, sušaldyti, vytinti, sūdyti ar užpilti sūrymu; kiti vandens bestuburiai, išskyrus vėžiagyvius ir moliuskus, gyvi, švieži, atšaldyti, sušaldyti, vytinti, sūdyti ar užpilti sūrymu; vandens bestuburių, išskyrus vėžiagyvius, miltai, rupiniai ir granulės, tinkami vartoti žmonių maistui**

0307 10 10

**Austrės**

ir

0307 10 90

Šiose subpozicijose klasifikuojami tik *Ostrea*, *Crassostrea* (dar vadinama *Gryphaea*) ir *Pycnodonta* genčių dvigeldžiai moliuskai.

Dažniausiai daromas skirtumas tarp plokščiųjų austrių (*Ostrea genties*) ir austrių su netaisyklingomis geldelėmis, pavyzdžiui, portugaliskųjų austrių (*Crassostrea angulata*) ir Virdžinijos austrių (*Crassostrea virginica*).

0307 10 10

**Plokščiosios austrės (*Ostrea genties*), gyvos, kiekvienos masė su geldele ne didesnė kaip 40 g**

Šioje subpozicijoje klasifikuojamos tik *Ostrea genties* austrės, kurių kiekvienos masė kartu su geldele ne didesnė kaip 40 gramų. Europoje renkamos plokščiosios austrės dažniausiai priklauso *Ostrea edulis* rūšiai. Yra kitų rūšių, pavyzdžiui, dažniausiai Šiaurės Amerikos Ramiojo vandenyno pakrantėje renkamos *Ostrea lurida* rūšies, o Čilėje randamos *Ostrea chilensis* rūšies austrės.

0307 10 90

**Kitos**

Čia klasifikuojamos *Ostrea genties* austrės, kurių kiekvienos masė didesnė kaip 40 gramų, taip pat visos *Crassostrea* (dar vadinama *Gryphaea*) genties nesubrendusios arba subrendusios austrės bei *Pycnodonta genties* austrės.

*Crassostrea genties* austrėms priklauso portugalinės austrės (*Crassostrea angulata*), japoninės austrės (*Crassostrea gigas*) ir Virdžinijos austrės (*Crassostrea virginica*).

0307 91 00

**Kiti, įskaitant rupinius, miltus ir granules iš vandens bestuburių, išskyrus vėžiagyvius, tinkami vartoti žmonių maistui**

–

0307 99 90

Šiose subpozicijose klasifikuojama:

1. jūrinės sraigės, pavyzdžiui, paprastosios jūrinės sraigės (*Buccinum undatum*);
2. krantinės sraigės (*Littorina* ir *Lunatia* spp.);
3. ormeriai (ormer) arba jūrinės ausys (*Haliotis tuberculata*);
4. valgomieji jūriniai moliuskai (*Scorbicularia plana*, *Mactra* spp.) ir širdutės (*Cardium* spp.);
5. aštrieji kiaukutai (*Solen* spp.), pavyzdžiui, *Solen marginatus*, *Solen siliqua* ir *Solen ensis* ir venusai (*Venus mercenaria* ir *Venus verrucosa*);
6. vandens bestuburiai, išskyrus vėžiagyvius ir moliuskus, konkrečiai apibūdintus arba nurodytus 0307 10 10–0307 60 00 subpozicijose, ypač jūrų ežius, holoturijas (beches-de-mer), medūzas ir *Sepia pharaonis* rūšies sepijas.

## 4 SKIRSNIS

**PIENAS IR PIENO PRODUKTAI; PAUKŠČIŲ KIAUŠINIAI; NATŪRALUS MEDUS; GYVŪNINĖS KILMĖS MAISTO PRODUKTAI, NENURODYTI KITOJE VIETOJE****Bendrosios nuostatos**

Kazeinai, gauti iš pieno kazeino, naudojami, pavyzdžiui, kaip emulsikliai (natrio kazeinatas) arba baltymų šaltinis (kalcio kazeinatas). Produktai, kurių sudėtyje esančių kazeinatų kiekis didesnis kaip 3 % sausosios medžiagos masės, nepriskiriami 0401–0404 pozicijoms, nes toks šių kazeinatų kiekis piene natūraliai nesusidaro (visų pirma žr. 1901 poziciją).

**0401****Nekoncentruotas pienas ir grietinėlė, į kuriuos pridėta cukraus ar kitų saldiklių**

Jei į produktus nėra pridėta kitokių priedų, išskyrus numatytus SS paaiškinimų šio skyriaus paaiškinimų antroje pastraipoje, šioje pozicijoje klasifikuojama:

1. nenugriebtas pienas su grietinele, neperdirbtas ir iš dalies arba visiškai nugriebtas pienas;
2. pasterizuotas pienas, t. y. pienas, išlaikęs savo savybes, kurios buvo pagerintos terminiu apdorojimu pašalinant dalį mikrobinių kultūrų;
3. sterilizuotas pienas, įskaitant ultraaukštoje temperatūroje apdorotą (UHT) pieną, kuris ilgiau laikosi, nes mikrobinių kultūrų augimas praktiškai sustabdytas dėl taikyto didesnio terminio apdorojimo;
4. homogenizuotas pienas, kuriame natūralios emulsijos riebalų lašeliai mechaninėmis priemonėmis, t. y. naudojant didelį slėgį kartu su terminiu apdorojimu yra suskaldyti – į mažesnes daleles, kurios iš dalies trukdo susidaryti grietinei;
5. peptonizuotas pienas, t. y. pienas, padarytas geriau virškinamam pridėdam baltymus perdirbančių pepsinų;
6. grietinėlė – tai stovinčio pieno paviršiuje natūraliai susidarantis riebalų sluoksnis, kuris atsiranda dėl riebalų emulsiją sudarančių dalelių lėto susijungimo. Nesvarbu, ar grietinėlė nugriebiama rankomis ar išekstrahuojama centrifuguojant pieną grietinėlės separatoriumi, jo sudėtyje be kitų pieno sudėtinų dalių yra didelis riebalų kiekis (dažniausiai didesnis kaip 10 % masės). Kai kuriais centrifugavimo atvejais išgaunama grietinėlė, kurios sudėtyje esantis riebalų kiekis didesnis kaip 50 % masės.

Šioje pozicijoje grietinėlė laikoma „nekoncentruota“, nesvarbu, kokių procentu riebalų ji pasižymėtų, jei ji išgauta:

- a) nugriebiant nuo pieno paviršiaus;
- b) centrifugavimo būdu.

Tačiau „koncentruota“ grietinėlė, pagaminta kitais būdais, pavyzdžiui, terminio apdorojimo metu išgarinant vandenį, klasifikuojama 0402 pozicijoje.

**0402****Pienas ir grietinėlė, koncentruoti arba į kuriuos pridėta cukraus ar kitų saldiklių**

Šioje pozicijoje klasifikuojami pieno milteliai, į kuriuos kaip priedai sugrąžintas dezinfekavimo centrifugatas, jei dėl to neiškreipiamas natūralaus pieno sudedamųjų dalių santykis (priešingu atveju – 0404 pozicija).

Produktai, kurių sudėtyje esantis sojos lecitinas (emulsiklis) sudaro daugiau kaip 3 % sausosios medžiagos, nepriskiriami šiai pozicijai.

Taip pat žr. SS paaiškinimų 0404 pozicijos paaiškinimų d išimtį.

**0403****Pasukos, rūgpienis ir grietinė, jogurtas, kefyras ir kitoks fermentuotas arba raugintas pienas ir grietinėlė, koncentruoti arba nekoncentruoti, į kuriuos pridėta arba neprisidėta cukraus ar kitų saldiklių arba aromatinių medžiagų, taip pat į kuriuos pridėta arba neprisidėta vaisių, riešutų arba kakavos**

Pastos pavidalo produktai, kurie paprastai valgomi šaukštu, neklasifikuojami kaip miltelių, granuliu ar kitų kietų pavidalų produktai.

Šioje pozicijoje sąvoka „pasukos“ reiškia ne tik saldžias (t. y. neraugintas), bet ir raugintas pasukas.

- 0403 10 11** **Jogurtas**  
–  
**0403 10 99** Šiose subpozicijose klasifikuojami tik produktai, gauti pieno fermentacijos būdu, naudojant išimtinai *Streptococcus thermophilus* ir *Lactobacillus delbrueckii* porūšis *bulgaricus*.  
  
Šiose subpozicijose neklasifikuojami produktai, kurie po fermentacijos buvo termiškai apdoroti, ko pasėkoje dezaktyvavosi jogurto mikroorganizmų kultūros (0403 90 subpozicija).
- 0403 90 11** **Kiti**  
–  
**0403 90 99** Žr. paaiškinimų 0403 10 11–0403 10 99 subpozicijų paaiškinimus.  
  
Šiose subpozicijose neklasifikuojami „*caagliata*“ rūšies produktai, aprašyti paaiškinimų 0406 10 20 ir 0406 10 80 subpozicijų paaiškinimų trečiojoje pastraipoje.
- 0404** **Išrūgos, koncentruotos arba nekoncentruotos, į kurias pridėta arba ne pridėta cukraus ar kitų saldiklių; produktai iš natūralių pieno sudedamųjų dalių, į kuriuos pridėta arba ne pridėta cukraus ar kitų saldiklių, nenurodyti kitoje vietoje**  
  
Žr. paaiškinimų 0402 pozicijos paaiškinimų pirmąją pastraipą.
- 0404 90 21** **Kiti**  
–  
**0404 90 89** *Mutatis mutandis* taikomi paaiškinimų 0402 pozicijos paaiškinimai.  
  
Šiose subpozicijose klasifikuojami koncentruoti pieno baltymai, gaunami iš dalies pašalinant iš nugriebto pieno laktozę ir mineralines druskas, ir kurių sudėtyje esantis baltymų kiekis ne didesnis kaip 85 % sausosios medžiagos masės. Baltymų kiekis apskaičiuojamas dauginant azoto kiekį iš perskaičiavimo koeficiento 6,38.  
  
Kai koncentruotų pieno baltymų sudėtyje esantis baltymų kiekis didesnis kaip 85 % sausosios medžiagos masės, produktas klasifikuojamas 3504 pozicijoje (žr. 35 skirsnio 1 papildomąją pastabą).
- 0405** **Sviestas ir kiti pieno riebalai ir aliejai; pieno pastos**
- 0405 10 11** **Sviestas**  
–  
**0405 10 90** Sąvoka „sviestas“ apibrėžta šio skirsnio 2 pastabos a punkte ir 2 subpozicijų pastaboje.  
  
Taip pat žr. SS paaiškinimų 0405 pozicijos paaiškinimų A dalį.  
  
Sviestas yra vandens emulsija pieno riebaluose, kuriame vanduo yra jo dispersinė fazė, o riebalai yra vandens dispersinė terpė.  
  
Kita vertus, grietinėlė (0401 ir 0402 pozicijos), kurios sudėtyje esantis riebalų procentinis kiekis kai kuriais atvejais gali siekti riebalų procentinį kiekį svieste, yra riebalų lašelių emulsija vandenyje, kurioje vanduo yra jos dispersinė terpė, o riebalai – dispersinė fazė.  
  
Iš šių struktūrinių skirtumų seka, kad pridėjus tam tikrą vandens kiekį į grietinėlę, galima atkurti pirminį pieną, tačiau to neįmanoma padaryti su sviestu.
- 0405 20 10** **Pieno pastos**  
–  
**0405 20 90** Sąvoka „pieno pasta“ apibrėžta šio skirsnio 2 pastabos b punkte.  
  
Taip pat žr. SS paaiškinimų 0405 pozicijos paaiškinimų B dalį.
- 0405 90 10** **Kiti**  
**ir**  
**0405 90 90** Žr. šio skirsnio 2 subpozicijų pastabą ir SS paaiškinimų 0405 pozicijos paaiškinimų C dalį.
- 0406** **Sūriai ir varškė**  
  
Produktai, kuriuose pieno riebalai yra pilnai ar iš dalies pakeisti kitos rūšies (pavyzdžiui, augaliniais) riebalais, nelaikomi sūriais ir neklasifikuojami šioje pozicijoje (dažniausiai 2106 pozicijoje).

- 0406 10 20**  
**ir**  
**0406 10 80**
- Švieži (nenokinami ir nekonservuojami) sūriai, įskaitant išrūgų sūrius, ir varškė**
- Dėl išrūgų sūrių žr. SS paaiškinimų 0406 pozicijos paaiškinimų antrąją pastraipą.
- Varškė arba „baltas sūris“ yra produktas, gaunamas iš sukrekėjusio pieno, iš kurio buvo išekstrahuota didžioji dalis serumo (pavyzdžiui, nupilant ar slegiant). Varškė (ne miltelių pavidalo), kurios sudėtyje esančio pridėto cukraus ir vaisių kiekis siekia iki 30 % masės, laikoma išsaugojusia varškės savybes ir klasifikuojama šiose subpozicijose.
- Šiose subpozicijose klasifikuojami „*caagliata*“ rūšies produktai, t. y. produktai, gaunami koaguliuojant nenugriebtą pieną, iš dalies nugriebtą arba visiškai nugriebtą pieną su renetu, kitais fermentais arba apdorojant rūgštinti, iš kurių buvo išekstrahuota didžioji dalis serumo. Šie produktai pateikiami dar ne plastiškos varškės, o vienalytės, lengvai skaidomos į pluoštus pastos, turinčios stiprų charakteringą kvapą, pavidalu, kurios sudėtyje esantis natrio chlorido kiekis ne didesnis kaip 0,3 % masės. Jie yra tarpiniai produktai, reikalaujantys tolesnio apdorojimo, daugiausia skirti sūriams gaminti.
- 0406 20 10**  
**ir**  
**0406 20 90**
- Visų rūšių trinti arba miltelių pavidalo sūriai**
- Šiose subpozicijose klasifikuojami:
1. trinti sūriai maisto pramonėje dažniausiai naudojami kaip prieskoniai arba kitais tikslais. Dažniausiai jie gaunami iš kietų sūrių (pavyzdžiui, *Grana*, *Parmigiano Reggiano*, *Emmental*, *Reggianito*, *Sbrinz*, *Asiago*, *Pecorino* ir t. t.). Siekiant užtikrinti kiek įmanoma ilgesnį šių sūrių išilaikymą, jie gali būti iš dalies dehidratuoti.
- Šiose subpozicijose klasifikuojami ir tie sūriai, kurie po sutarkavimo yra supresuoti;
2. miltelių pavidalo sūriai paprastai naudojami maisto pramonėje. Jie gaminami iš įvairių sūrių rūšių, kurie buvo arba suskystinti ir tada paversti milteliais, arba paversti į pastą, išdžiovinti ir sutrinti.
- 0406 30 10**  
–  
**0406 30 90**
- Lydyti sūriai, išskyrus trintus arba miltelių pavidalo sūrius**
- Žr. SS paaiškinimų 0406 pozicijos paaiškinimų pirmosios pastraipos 3 punktą.
- 0406 40 10**  
–  
**0406 40 90**
- Pelėsiniai sūriai ir kiti sūriai su *Penicillium roqueforti* pelėsių gijomis**
- Žr. SS paaiškinimų 0406 40 subpozicijos paaiškinimus.
- Pagrindinė šių sūrių ypatybė yra netaisyklinga pigmentacija, atsiradusi dėl sūryje esančių pelėsių brendimo.
- 0406 40 90**
- Kiti**
- Šioje subpozicijoje klasifikuojami sūriai, ant kurių aiškiai matoma balta/pilkšva netaisyklinga pigmentacija, gaunama panaudojus bespalves *Penicillium roqueforti* rūšis.
- 0407 00**
- Paukščių kiaušiniai su lukštais, švieži, konservuoti arba virti**
- Šioje subpozicijoje tai pat klasifikuojami sugedę kiaušiniai su lukštais ir kiaušiniai, kuriuose jau prasidėjo inkubacijos procesas.
- Konservuoti kiaušinius galima padengiant jų išorę riebalais, vašku arba parafinu, įmerkiant į kalkių ar silikato (sodos ar potašo) tirpalą arba kitais būdais.
- 0407 00 11**  
–  
**0407 00 30**
- Naminių paukščių**
- Naminių paukščių kiaušiniai yra paukščių, klasifikuojamų 0105 pozicijoje, kiaušiniai.
- 0407 00 11**  
**ir**  
**0407 00 19**
- Skirti inkubacijai (perinimui)**
- Šiose subpozicijose klasifikuojami tik naminių paukščių kiaušiniai, atitinkantys kompetentingų institucijų nustatytus reikalavimus.

- 0408** **Paukščių kiaušiniai be lukštų ir kiaušinių tryniai, švieži, džiovinti, virti vandenyje arba garuose, formuoti, sušaldyti arba konservuoti kitu būdu, į kuriuos pridėta arba nepridėta cukraus ar kitų saldiklių**
- 0408 11 80** **Kiti**
- Šioje subpozicijoje klasifikuojami žmonių maistui vartoti tinkami kiaušinių tryniai ir kiaušinių tryniai, netinkami vartoti žmonių maistui, išskyrus klasifikuojamus 0408 11 20 subpozicijoje.
- Čia taip pat klasifikuojami džiovinti kiaušinių tryniai, kurie buvo konservuoti pridedant nedidelį kiekį chemikalų, skirti naudoti gaminant pyragus ar tešlas, makaronų ir panašius produktus.
- 0408 19 81** **Kiti**  
**ir**  
**0408 19 89** *Mutatis mutandis* taikomas paaiškinimų 0408 11 80 subpozicijos paaiškinimų pirmasis sakiny.
- 0408 91 80** **Kiti**
- Mutatis mutandis* taikomi paaiškinimų 0408 11 80 subpozicijos paaiškinimai.
- 0408 99 80** **Kiti**
- Mutatis mutandis* taikomi paaiškinimų 0408 11 80 subpozicijos paaiškinimai.
- Šioje subpozicijoje be sveikų kiaušinių be lukštų, kurie gali būti pateikiami švieži, klasifikuojami konservuoti skysti sveiki kiaušiniai, pavyzdžiui, konservuoti pridedant druskos ar cheminių konservantų ir sušaldyti sveiki kiaušiniai. Čia taip pat klasifikuojami kiaušiniai, virti vandenyje ar garuose, ir formuoti kiaušiniai (pavyzdžiui, cilindriniai „pailgi“ kiaušiniai, sudaryti iš kelių kiaušinių trynių ir baltymų).

## 5 SKIRSNIS

## GYVŪNINĖS KILMĖS PRODUKTAI, NENURODYTI KITOJE VIETOJE

- 0505** **Paukščių odos ir kitos jų kūno dalys su plunksnomis arba pūkais; plunksnos ir plunksnų dalys (su pakirptais arba nepakirptais kraštais) bei pūkai, toliau neapdoroti, išskyrus jų išvalymą, dezinfekavimą arba paruošimą laikyti; plunksnų arba plunksnų dalių milteliai ir atliekos**
- 0505 10 10** **Plunksnos, naudojamos kimšimui; pūkai**  
**ir**  
**0505 10 90** Šiose subpozicijose klasifikuojami produktai apibrėžti SS paaiškinimų 0505 10 subpozicijos paaiškinimuose.
- 0505 10 10** **Žaliava**  
 Plunksnos, naudojamos kimšimui, ir pūkai šioje subpozicijoje klasifikuojami tokios būklės, kokios yra nupeštos nuo paukščio kūno, net jei pešant plunksnos buvo šlapios. Čia taip pat klasifikuojami plunksnos ir pūkai, kurie nupešus buvo valomi nuo dulkių, dezinfekuojami ar tikai apdorojami apsaugine priemone.  
 Šioje subpozicijoje taip pat klasifikuojamos surinktos (arba naudotos) plunksnos, kurių dabartinėje būklėje nebegalima pakartotinai naudoti kimšimui. Šioje subpozicijoje klasifikuojami produktai dažniausiai yra suspaustų gniutulų pavidalo.
- 0505 10 90** **Kitos**  
 Šioje subpozicijoje klasifikuojama kruopščiau išvalytos kimšimui naudojamos plunksnos ir pūkai, nei nurodyta paaiškinimų 0505 10 10 subpozicijos paaiškinimuose, pavyzdžiui, išplauti vandenyje arba garuose ir išdžiovinti karštu oru.
- 0505 90 00** **Kitos**  
 Šioje subpozicijoje klasifikuojama:
1. paukščių odos ir kitos dalys (galvos, sparnai, kaklai ir t. t.) su plunksnomis arba pūkais, skirtos, pavyzdžiui, galvos dangalų aksesuarams gaminti;
  2. paukščių odos be uodegos ir sparnų plunksnų, ypač žąsies odos dalis, vadinama „gulbės oda“, daugiausia naudojamos bumbulams (kepuraičių ir pan. papuošimams) gaminti;
  3. didelės uodegų arba sparnų plunksnos ar kitos plunksnos, kurios dėl jų dydžio ir standumo netinkamos naudoti kimšimui;
  4. dekoratyvinės dalys, kurios po apdoravimo naudojamos galvos dangalams puošti, dirbtinėms gėlėms gaminti ir t. t. Prie tokių dalių priklauso, pavyzdžiui, stručio, didžiojo baltojo garnio, fazano, marabu, ibio, gaidžio, rojaus paukštės, flamingo, kėkšto, strazdo, šarkos, grifo, kiro ir gandro plunksnos;
  5. plunksnos, dažniausiai vienodo ilgio, skirtos plunksninėms dulkių šluostėms ir plunksninėms šepetėliams gaminti;
  6. tam tikros aiškiai apibūdintos plunksnų dalys, tokios, kaip kotai, perpjauti arba neperpjauti (pavyzdžiui, skirti dantų krapštukams, žvejybos reikmenims gaminti), su nuo kotų atpjautais spygliukais su apkarpytais arba neapkarpytais kraštais (nupeštos plunksnos). Tačiau, jeigu nepaisant bet kokio apdoravimo, plunksnos išlaiko tinkamą kimšti plunksnų savybes, jos klasifikuojamos 0505 10 10 arba 0505 10 90 subpozicijoje.  
 Šioje subpozicijoje taip pat klasifikuojami produktai, vadinami „gerissene Hahnenhalse“, t. y. visiškai nupešti plunksnų kotai, ant kurių liko šiek tiek mažų plunksnelių ar spygliukų, kuriuos nebuvo įmanoma pašalinti pešant;
  7. plunksnų arba plunksnų dalių milteliai (arba miltai) ir atliekos.
- 0506** **Kaulai ir ragų šerdys, neapdoroti, be riebalų, paprastai apdoroti (bet neišpjauti pagal formą), apdoroti rūgštimi ar deželatinizuoti; šių produktų milteliai ir atliekos**
- 0506 10 00** **Oseinas ir kaulai, apdoroti rūgštimi**  
 Žr. SS paaiškinimų 0506 pozicijos paaiškinimų antrosios pastraipos 3 punktą.

- 0506 90 00** **Kiti**  
Žr. SS paaiškinimų 0506 pozicijos paaiškinimų antrosios pastraipos 1, 2, 4 ir 5 punktus.
- 0510 00 00** **Pilkoji ambra, bebrų muskusas, cibetas ir muskusas; ispaniniai vabalai; tulžis, džiovinta arba nedžiovinata; liaukos ir kiti gyvūniniai produktai, naudojami farmacijos preparatams gaminti, švieži, atšaldyti, sušaldyti arba kitu būdu konservuoti neilgam laikymui**  
Be produktų, paminėtų SS paaiškinimų 0510 pozicijos paaiškinimuose, šioje pozicijoje klasifikuojami atšaldyti arba sušaldyti placentos audiniai, steriliose ar nesteriliose talpyklose.
- 0511** **Gyvūniniai produktai, nenurodyti kitoje vietoje, nugaišę gyvūnai, klasifikuojami 1 arba 3 skirsnyje, netinkami vartoti žmonių maistui**
- 0511 91 10** **Žuvų atliekos**  
Žr. SS paaiškinimų 0511 pozicijos paaiškinimų, 6 punkto i–iv papunkčius.
- 0511 91 90** **Kiti**  
Šioje subpozicijoje klasifikuojami:
1. nevalgomi žuvų ikreliai, ikrai (su kiaušidės plėvelės apvalkalu) ir pieniai (žr. SS paaiškinimų 0511 pozicijos paaiškinimų 5 punkto i ir ii papunkčius);
  2. vėžiagyvių, moliuskų ir kitų vandens bestuburių atliekos, pavyzdžiui, krevečių kiaukutai, padengti milteliais arba nepadengti;
  3. nugaišę gyvūnai, klasifikuojami 3 skirsnyje, nevalgomi arba priskirti netinkamai vartoti žmonių maistui, pavyzdžiui, dafnijos, vadinamos vandens blusomis, ir kiti *ostracoda* arba *phyllopods* genties vabzdžiai, sudžiovinti, skirti akvariumo žuvis maitinti.
- 0511 99 31** **Gyvūninės kilmės gamtinės pintys**  
**ir**  
**0511 99 39** Žr. SS paaiškinimų 0511 pozicijos paaiškinimų 14 punktą.
- 0511 99 31** **Žaliava**  
Be pinčių, importuojamų tokios būklės, kokios jos buvo ištrauktos iš jūros, šioje subpozicijoje klasifikuojamos gamtinės pintys, kurių išorės danga – minkšta tąsi medžiaga ir dalis jų pašalinių medžiagų (pavyzdžiui, kalkinės medžiagos, smėlis) nusilupo ar nusišlifavo ir nusiplovė jūros vandenyje.  
Šioje subpozicijoje taip pat klasifikuojamos gamtinės pintys, kurioms buvo pašalintos, pavyzdžiui, nupjaunant, naudoti netinkamos dalys (pavyzdžiui, supuvusios dalys) ir apskritai visos pintys, kurios nebuvo chemiškai apdorotos.
- 0511 99 39** **Kitos**  
Šioje subpozicijoje klasifikuojamos pintys, kurios buvo toliau apdorotos siekiant pašalinti jų kalkines medžiagas, pašviesinti jų spalvą (apdorojant bromu arba natrio tiosulfatu), pašalinti riebalus (pamerkiant į amoniako tirpalą), nubalinti (mirkant 2 % oksalo rūgšties tirpale) arba, panaudojus kitokį cheminį apdorojimą, padaryti pintis tinkamomis naudoti.
- 0511 99 85** **Kiti**  
Šioje subpozicijoje klasifikuojami produktai, aprašyti SS paaiškinimų 0511 pozicijos paaiškinimų 2, 3, 4, 7, 8 ir 13 punktuose. Šioje subpozicijoje taip pat klasifikuojami nugaišę gyvūnai, klasifikuojami 1 skirsnyje, nevalgomi arba priskirti netinkamai vartoti žmonių maistui.  
Šioje subpozicijoje neklasifikuojama gyvūnų kraujo plazma (pavyzdžiui, 3002 pozicija).



## II SKYRIUS

## AUGALINIAI PRODUKTAI

## 6 SKIRSNIS

AUGANTYS MEDŽIAI IR KITI AUGALAI; SVOGŪNĖLIAI, ŠAKNYS IR KITOS PANAŠIOS AUGALŲ DALYS;  
SKINTOS GĖLĖS IR DEKORATYVINIAI ŽALUMYNAI

- 0601** Svogūnėliai, gumbai, šakniagumbiai, gumbasvogūniai, šaknų skrotelės ir šakniastiebiai, esantys vegetacinės ramybės, vegetacijos arba žydėjimo būsenoje; trūkazolės (cikorijos) augalai ir šaknys, išskyrus šaknis, klasifikuojamas 1212 pozicijoje
- 0601 20 30** Gegužraibių (orchidėjų), hiacintų, narcizų ir tulpių  
Šioje subpozicijoje klasifikuojamos epifitinės gegužraibės (orchidėjos) (pavyzdžiui, *Cattleya* ir *Dendrobium* rūšies gegužraibės (orchidėjos)).
- 0602** Kiti augantys augalai (įskaitant jų šaknis), auginiai ir ūgliai; grybiena
- 0602 10 10**  
**ir**  
**0602 10 90** Neįsišakniję auginiai ir ūgliai  
Šiose subpozicijose klasifikuojami:  
1. gyvos augalų dalys be šaknų, kurios buvo atskirtos nuo motininio augalo ir tapo atskirais augalais (auginiai);  
2. gyvos augalų dalys su pumpurais (akutėmis), skirtos skiepyti į augalus (ūgliai).
- 0602 40 00** Rožės, skiepytos arba neskiepytos  
Šioje subpozicijoje klasifikuojamos ir kultūrinės ir laukinės rožės.
- 0602 90 10** Grybiena  
Grybiena yra sąvoka, apibūdinanti trapių gijų tinklą (*Thallus* arba *Mycelium*), dažnai aptinkamą po žeme, kuris minta ir auga ant pūvančios gyvulinės ar augalinės medžiagos paviršiaus ir pats savaime formuojasi audiniuose bei gamina grybus.  
Komerčiais tikslais išauginta grybiena parduodama kvadratų pavidalo pusiau supuvusių šiaudų paketuose, ant kurių yra padėti micelio sluoksniai.  
Šioje subpozicijoje taip pat klasifikuojami produktai, sudaryti iš ne visiškai susiformavusios grybienos, mikroskopiniais kiekiais uždėtos ant javų grūdų, patalpintų sterilizuoto arklies mėšlo komposte (šiaudų ir arklies mėšlo mišinyje), sluoksnio.
- 0602 90 41** Miško medžiai  
Šioje subpozicijoje klasifikuojami jauni augalai, išauginti iš spygliuočių arba lapuočių medžių sėklų, paprastai naudojami apželdinimui. Dažniausiai jie tiekiami be žemių aplink šaknis.
- 0602 90 45** Įsišakniję auginiai ir jauni augalai  
Šioje subpozicijoje klasifikuojami jauni augalai, nenurodyti kitoje vietoje, t. y. augalai, kuriuos prieš sodinimą reikia toliau auginti daigyne. Tokie augalai – tai 1–2 metų sodinukai, taip pat įsišakniję auginiai, paskiepyti arba pumpurus išleidę poskiepai arba augalai, atlankos ir augalai, paprastai ne senesni, kaip 2–3 metų amžiaus.
- 0602 90 49** Kiti  
Šioje subpozicijoje klasifikuojami europiniai arba egzotiškų rūšių medžiai ir krūmai, nenurodyti kitoje vietoje, kurie paprastai naudojami miško želdinimui. Dažniausiai jie yra su žemėmis aplink šaknis.

- 0602 90 50** **Kiti atviraime grunte augantys augalai**  
Šioje subpozicijoje klasifikuojami žiemos šalčiams atsparūs augalai, skirti daugiamečiam auginimui, kurių nemedinis virš žemės esantis stiebas rudenį miršta, o pavasarį išleidžia naujus ūglius.  
Šioje subpozicijoje taip pat klasifikuojami paparčiai, pelkių ir vandens augalai (išskyrus klasifikuojamus 0601 pozicijoje ir 0602 90 99 subpozicijoje).  
Šioje subpozicijoje klasifikuojami pievelių želdinimui skirti durpių rulonai ir durpių luitai.
- 0603** **Puokštėms ir kitiems dekoratyviniams tikslams skintos gėlės ir gėlių žiedpumpuriai, gyvos, džiovintos, dažytos, balintos, įmirkytos arba kitu būdu apdorotos**
- 0603 11 00** **Gyvos**  
Šiose subpozicijose klasifikuojamos gėlės ir gėlių žiedpumpuriai, kurių natūrali spalva buvo pakeista arba sustiprinta, ypač absorbcijos būdu apdorojant spalvotais tirpalais prieš arba po nuskynimo, arba tikrai mirkant, jei šie produktai importuojami gyvi.
- 0603 19 90** **Kitos**  
Šioje subpozicijoje klasifikuojamos saulėgražos ir razetos. Tačiau šių augalų stiebai ir lapai (be žiedų) klasifikuojami 1404 90 00 subpozicijoje.  
Šioje subpozicijoje taip pat klasifikuojamos gluosnių šakelės su žiedpumpuriais arba žiedais. Tačiau karklų šakelės be žiedpumpurių arba žiedų klasifikuojamos 1401 90 00 subpozicijoje.
- 0604** **Lapai, šakos ir kitos augalų dalys be žiedų arba žiedpumpurių, taip pat žolės, samanės ir kerpės, tinkamos puokštėms ar kitiems dekoratyviniams tikslams, gyvos, džiovintos, balintos, įmirkytos arba kitu būdu apdorotos**
- 0604 10 10** **Elinės šiurės**  
Tai yra *Cladonia* šeimos augalas (*Cladonia rangiferina*, *Cladonia silvatica* ir *Cladonia alpestris*).
- 0604 91 90** **Kitos**  
Šioje subpozicijoje neklasifikuojamos šviežios cukrinių kukurūzų burbulės (*Zea mays var. saccharata*) (7 skirsnis) arba grūdinių kultūrų varpos (10 skirsnis).
- 0604 99 10** **Toliau neapdorotos, išskyrus džiovinimą**  
Šioje subpozicijoje neklasifikuojamos džiovintos šakos, kurios buvo susukiotos arba suformuotos spirale, nepaisant, ar spirale jos buvo susukiotos ar suformuotos prieš džiovinimą (0604 99 90 subpozicija).  
Šioje subpozicijoje neklasifikuojamos paprastai džiovintos cukrinių kukurūzų burbulės (*Zea mays var. saccharata*) arba grūdinių kultūrų varpos (10 skirsnis).
- 0604 99 90** **Kiti**  
Šioje subpozicijoje klasifikuojamos džiovintos grūdinių augalų varpos (pavyzdžiui, kukurūzų), kurios buvo balintos, dažytos, įmirkytos ar puošybos tikslais kitaip apdorotos. Šioje subpozicijoje taip pat klasifikuojamos džiovintos šakos, kurios buvo susukiotos arba suformuotos spirale.

## 7 SKIRSNIS

## VALGOMOSIOS DARŽOVĖS IR KAI KURIE ŠAKNIAVAISIAI BEI ŠAKNIAGUMBIAI

- 0701** **Bulvės, šviežios arba atšaldytos**
- 0701 90 50** **Šviežios, nuo sausio 1d. iki birželio 30 d.**  
Šviežios bulvės atskiriamos pagal blyšką jų spalvą (dažniausiai baltos arba rausvos) ir ploną odelę, kuri yra netvirta ir skutant lengvai pašalinama. Be to, jos nerodo jokių dygimo ženklų.
- 0703** **Svogūnai, valgomieji svogūnėliai, valgomieji česnakai, daržiniai porai ir kitos svogūninės daržovės, šviežios arba atšaldytos**
- 0703 10 11** **Svogūnai ir valgomieji svogūnėliai**  
**0703 10 90** Šiose subpozicijose klasifikuojamos įvairios svogūnų (*Allium cepa*) ir (*Allium ascalonicum*) rūšys.
- 0703 10 11** **Sodinukai**  
Šioje subpozicijoje klasifikuojami vienmečiai sodinimui skirti iš sėklų sudaiginti svogūnų gumbai. Skersmuo dažniausiai – 1–2 cm.
- 0703 20 00** **Česnakai**  
Šioje subpozicijoje klasifikuojamos visos žmogaus maistui vartoti tinkamos česnakų rūšys (*Allium sativum*).  
Šiai subpozicijai taip pat priskiriami vieno svogūnėlio, atskirų skiltelių neturintys česnakai, kurių apytikslis skersmuo yra 25–50 mm ir kurie prekyboje vadinami „solo česnakais“ (angl. solo garlic), „poriniais česnakais“ (angl. pearl garlic), „didžiaskilčiais česnakais“ (angl. single bulb garlish), „vienskilčiais česnakais“ (angl. single clove garlic) arba „viengalviais česnakais“ (angl. monobulb garlic) ar bet koku kitu panašiu prekinio pavadinimu. Šiai subpozicijai nepriskiriami vadinamieji „gausiažiedžiai porai“ (angl. great round-headed garlic) arba „drambliniai česnakai“ (angl. elephant garlic, lot. *Allium ampeloprasum*, priskiriami 0703 90 00 subpozicijai), sudaryti iš vieno svogūnėlio, kurio skersmuo apytiksliai siekia ne mažiau kaip 60 mm (t. y. jis gerokai didesnis ir sunkesnis nei daugiaskilčio česnako galvutė). *Allium sativum* ir *Allium ampeloprasum* rūšys taip pat skiriasi savo genofondu.
- 0703 90 00** **Daržiniai porai ir kitos svogūninės daržovės**  
Šioje subpozicijoje klasifikuojami paprastieji daržiniai porai (*Allium porum*), tuščialaiškiai česnakai (*Allium fistulosum*) ir laiškiniai česnakai (*Allium schoenoprasum*).
- 0704** **Gūžiniai kopūstai, žiediniai kopūstai, ropiniai kopūstai, lapiniai kopūstai ir panašios valgomosios bastučio genties (*Brassica*) daržovės, šviežios arba atšaldytos**
- 0704 10 00** **Žiediniai kopūstai ir brokoliai**  
Žr. SS paaiškinimų 0704 pozicijos paaiškinimų pirmosios pastraipos 1 punktą.
- 0704 90 10** **Baltagūžiai ir raudongūžiai kopūstai**  
Šioje subpozicijoje klasifikuojami baltagūžiai kopūstai (*Brassica oleracea* L. var. *capitata* L. f. *alba* D. C.), įskaitant pailguosius kopūstus (*Brassica oleracea* L. var. *capitata* L. f. var. *alba* D. C. subvar. *conica* ir subvar. *pyramidalis*) ir raudongūžius kopūstus (*Brassica oleracea* L. var. *capitata* L. f. *rubra* (L.) Thell).
- 0704 90 90** **Kiti**  
Šioje subpozicijoje klasifikuojami savojiniai kopūstai (*Brassica oleracea* L. var. *bullata* D. C. ir var. *sabauda* L.), kininiai kopūstai (pavyzdžiui, *Brassica sinensis* ir *Brassica pekinensis*), kaliaropės arba ropiniai kopūstai (*Brassica oleracea* var. *gongyloides*) ir brokoliniai kopūstai (*Brassica oleracea* L. convar. *botrytis* (L.) Alef var. *italica* Plench).  
Tačiau šioje subpozicijoje neklasifikuojama:  
a) valgomosios *Brassica* rūšies šaknys (ropės klasifikuojamos 0706 pozicijoje, o griežčiai (*Brassica napus* var. *napobrassica*) klasifikuojami 1214 pozicijoje);  
b) pašariniai lapiniai kopūstai, pavyzdžiui, baltieji arba raudonieji *Brassica oleracea* var. *medullosa* rūšies ir lapiniai kopūstai (*Brassica oleracea* var. *viridis*), klasifikuojami 1214 pozicijoje.

**0706 Morkos, ropės, burokėliai, puteliai, gumbiniai salierai, ridikai ir panašūs valgomieji šakniavaisiai, švieži arba atšaldyti****0706 10 00 Morkos ir ropės**

Šioje subpozicijoje klasifikuojamos tik žmogaus maistui vartoti tinkamos ropių ir morkų (raudonųjų arba rausvųjų) rūšys. Pašarinės morkos, dažniausiai baltos ir šviesiai geltonos, pašarinės ropės (*Brassica campestris* var. *rapa*) ir griežčiai (*Brassica napus* var. *napobrassica*) klasifikuojami 1214 90 10 subpozicijoje.

**0706 90 90 Kiti**

Šioje subpozicijoje klasifikuojami:

1. burokėliai (*Beta vulgaris* var. *conditiva*);
2. puteliai (*Tragopogon porifolius*) ir gelteklės (*Scorzonera hispanica*);
3. visų rūšių ridikai: baltieji, juodieji, rausvieji ir t. t. (*Raphanus sativus* var. *sativus* ir ypač *niger*);
4. sėjamosios šakninės petražolės (*Petroselinum crispum* var. *tuberosum*) ir šakniniai daržiniai builiai (*Chaerophyllum bulbosum*);
5. paprastieji pastarnokai (*Pastinaca sativa*);
6. gumbuotosios notros (*Stachys affinis* arba *Stachys sieboldii*), tai yra pailgi gelsvai balti šakniastiebiai, dažniausiai mažojo piršto dydžio.

Tačiau valgomieji šakniavaisiai ir gumbavaisiai, kurių sudėtyje yra didelis krakmolo arba inulino kiekis, pavyzdžiui, topinambai, batatai, stambiašaknės alokazijos klasifikuojami 0714 pozicijoje.

**0707 00 Agurkai ir dygliuotieji agurkai (kornišonai), švieži arba atšaldyti****0707 00 90 Dygliuotieji agurkai (kornišonai)**

Šioje subpozicijoje klasifikuojama mažųjų dygliuotųjų agurkų atmaina (ne mažiau kaip 85 agurkai viename kilograme).

**0708 Ankštinės daržovės, gliaudytos arba negliaudytos, šviežios arba atšaldytos****0708 10 00 Žirniai (*Pisum sativum*)**

Šioje subpozicijoje klasifikuojami visų rūšių *Pisum sativum* genties žirniai, įskaitant ir dirvinius žirnius (*Pisum sativum* var. *arvense*).

Čia neklasifikuojamos daržinės pupelės (įskaitant juodąsias), kurios klasifikuojamos 0708 20 00 subpozicijoje, ir Cicer genties nutai, kurie klasifikuojami 0708 90 00 subpozicijoje.

**0708 90 00 Kitos ankštinės daržovės**

Šioje subpozicijoje klasifikuojami produktai, paminėti SS paaiškinimų 0708 pozicijos paaiškinimų pirmosios pastraipos 3, 4, 5 ir 6 punktuose.

**0709 Kitos daržovės, šviežios arba atšaldytos****0709 20 00 Smidrai**

Šioje subpozicijoje klasifikuojami tik jauni smidrų (šparagų) ūgliai (*Asparagus officinalis*).

**0709 40 00 Lapkotiniai salierai, išskyrus gumbinius salierus**

Šioje subpozicijoje klasifikuojami *Apium graveolens* L. var. *dulce* (Mill.) Pers. rūšies salierai (rumbuoti, pailgi arba žieminiai salierai) ir *Apium graveolens* var. *secalinium* Alef. rūšies salierai (lapiniai salierai).

- 0709 59 10** **Voveraitės**  
Šioje subpozicijoje klasifikuojamos tik *Cantharellus cibarius* Fries ir *Cantharellus friesii* Quélet rūšies voveraitės (grybai), dažniausiai kiaušinio trynio geltonumo spalvos. Panašios valgomosios rūšys, pavyzdžiui, tauriabūdė (*Clitocybe aurantiaca*) ir juodoji voveraitė (*Craterellus cornucopioides*), kartais naudojamos kaip trumų pakaitalas kulinarijoje, klasifikuojamos 0709 59 90 subpozicijoje.
- 0709 59 30** **Baravykai**  
Šioje subpozicijoje klasifikuojami tik baravykiniai *Boletus* genties grybai, ypač paprastieji baravykai (*Boletus edulis*).
- 0709 60 10** ***Capsicum* genties arba *Pimenta* genties vaisiai**  
–  
**0709 60 99** Žr. SS paaiškinimų 0709 pozicijos paaiškinimų pirmosios pastraipos 5 punktą.
- 0709 90 10** **Salotiniai augalai, išskyrus salotas (*Lactuca sativa*) ir trūkažoles (*Cichorium* spp.)**  
Šioje subpozicijoje klasifikuojami visų rūšių salotiniai augalai, išskyrus salotas (*Lactuca sativa*), trūkažoles ir salotines trūkažoles (*Cichorium* spp.); čia klasifikuojamos:  
1. salotinės sultenės;  
2. kiaulpienės (*Taraxacum officinale*).
- 0709 90 20** **Paprastieji runkeliai ir artišokai**  
Šioje subpozicijoje klasifikuojami lapiniai runkeliai (*Beta vulgaris* subvar. *cicla*) ir artišokai (*Cynara cardunculus*).
- 0709 90 31** **Alyvuogės**  
ir  
**0709 90 39** Alyvuogės, iš kurių išspausstas aliejus, tačiau jų sudėtyje esančios riebalų medžiagos kiekis didesnis kaip 8 %, klasifikuojamos šiose subpozicijose.
- 0709 90 40** **Kaparėliai**  
Kaparėliai – tai neišsiskleidę dygliuoto daugiamėčio augalo (*Capparis spinosa*) pumpurai.
- 0709 90 90** **Kiti**  
Šioje subpozicijoje klasifikuojami:  
1. valgomosios ybiškės (*Hibiscus esculentus*);  
2. aguročiai, cukinijos (ilgmoliūgiai) ir moliūgai (pavyzdžiui, *Cucurbita maxima* ir *Cucurbita pepo*, išskyrus *Cucurbita pepo* L. convar. *citrullinia* Greb. var. *styriaca* ir *Cucurbita pepo* L. var. *oleifera* Pietsch);  
3. rabarbarai;  
4. rūgštynės (*Rumex acetosa*);  
5. *Oxalis crenata* rūšies rūgštynės  
6. saldžiašaknės drėgmenės (*Sium sisarum*);  
7. įvairios pipirnės rūšys: sėjamosios pipirnės (*Lepidium sativum*), paprastieji rėžiukai (*Nasturtium officinale*), barborytės (*Barbarea verna*), nasturtės (*Tropaeolum majus*), ir t. t.;  
8. portulakos (*Portulaca oleracea*);  
9. petražolės ir daržiniai builiai, išskyrus 0706 90 90 subpozicijoje klasifikuojamas sėjamasias petražoles ir gumbuo-tuosius gurgždžius;  
10. peletrūnai (*Artemisia dracunculus*) ir dašiai (*Satureja hortensis* arba daržiniai dašiai ir *Satureja montana* arba kalniniai dašiai);

11. kultūriniai arba saldieji mairūnai (*Origanum majorana*);

12. Liliaceae šeimos *Muscari comsum* (kuoduotosios žydės) augalų svogūnėliai.

Reikia pažymėti, kad:

- a) šakniavaisiai ir gumbavaisiai, kurių sudėtyje yra didelis krakmolo arba inulino kiekis, klasifikuojami 0714 pozicijoje;
- b) tam tikri, ypač nurodyti toliau, augalai neklasifikuojami šioje subpozicijoje, nors jie ir vartojami žmogaus maistui:
1. čiobreliai (0910 99 31–0910 99 39 subpozicijos);
  2. lauro lapai (0910 99 50 subpozicijoje);
  3. laukiniai mairūnai arba paprastieji raudonėliai (*Origanum vulgare*), šalavijai (*Salva officinalis*), bazilikai (*Ocimum basilicum*), mėtos (visos rūšys), verbenos (*Verbena spp.*), rūtos (*Ruta graveolens*), vaistinės juozažolės (*Hyssopus officinalis*) ir vaistinės agurklės (*Borago officinalis*), kurie visi klasifikuojami 1211 pozicijoje.

**0711 Konservuotos daržovės, netinkamos ilgai laikyti ir papildomai neapdorojus tiesiogiai vartoti maistui (pavyzdžiui, konservuotos dujiniu sieros dioksidu, sūrymu, sieros vandeniliu arba kitais konservuojamais tirpalais)**

**0711 20 10**  
**ir**  
**0711 20 90**

**Alyvuogės**

Šiose subpozicijose klasifikuojamos alyvuogės, dažniausiai užpiltos sūrymu ir dar neapdorotos procesais, kurie pašalina jų kartų skonį. Alyvuogės, kurios paruoštos vartoti maistui – net jei ir paprasčiausiai ilgiau palaikius sūryme – šiose subpozicijose neklasifikuojamos, o klasifikuojamos 2005 70 00 subpozicijoje.

**0711 40 00**

**Agurkai ir dygliuotieji agurkai (kornišonai)**

Šiai subpozicijai priskiriami agurkai ir dygliuotieji agurkai (kornišonai), kurie yra tiesiog sudėti į dideles talpyklas su sūrymu (galimai į jį pridėjus acto arba acto rūgšties), kuris tiek, kiek tokios būklės jie nėra tinkami vartoti maistui, užtikrina laikiną konservavimą transportavimo ir sandėliavimo metu. Šių produktų sudėtyje druskos kiekis paprastai sudaro ne mažiau kaip 10 proc. masės.

Prieš galutinį vartojimą šie produktai paprastai apdorojami tokiais metodais, kurie leidžia juos klasifikuoti 20 skirsnyje:

- iš dalies pašalinama druska pridant pagardų (dažniausiai užpilant aromatizuotą skystį, kurio pagrindinė sudėtinė dalis yra actas),
- pasterizavimas, kuriuo siekiama sustiprinti stabilizuojantį druskos ir acto poveikį po to, kai produktai buvo perdėti į mažas talpyklas (skardines, butelius, stiklainius, ir t. t.).

Tačiau konservuoti arba nekonservuoti sūryme agurkai ir dygliuotieji agurkai (kornišonai), kurie surauginti iki galo atlikus pieno rūgšties fermentaciją, priskiriami 20 skirsniui. Agurkų ir dygliuotųjų agurkų (kornišonų), suraugintų iki galo atlikus pieno rūgšties fermentaciją, skiriamasis požymis yra tas, kad perpjovus visas minkštimas yra vaiskus (t. y. tarsi permatomas).

**0711 51 00**

**Pievagrybiai (*Agaricus genties*)**

Šioje subpozicijoje klasifikuojami grybai gali būti konservuoti stipriame sūryme, į kurį pridėta acto arba acto rūgšties.

**0711 90 70**

**Kaparėliai**

Šioje subpozicijoje klasifikuojami kaparėliai dažniausiai konservuojami sūrymu statinėse.

**0712**

**Džiovintos daržovės, sveikos, supjaustytos stambiais gabalais, griežinėliais, susmulkintos arba sumaltos į miltelius, bet toliau neapdorotos**

Šioje pozicijoje neklasifikuojamos medžiagos, kurios sudžiovintu pavidalu naudojamos ne kaip daržovės, tačiau visų pirma naudojamos parfumerijoje, farmacijoje arba kaip insekticidai, fungicidai ar panašiais tikslais (1211 pozicija).

- 0712 90 30 Pomidorai**  
Dėl pomidorų miltelių klasifikavimo žr. paaiškinimų 2002 90 11–2002 90 99 subpozicijų paaiškinimus.
- 0712 90 90 Kiti**  
Šioje subpozicijoje neklasifikuojama džiovinti paprastosios kiaulpienės (*Taraxacum officinale*) lapai ir šaknys, džiovintos valgomosios rūgštynės (*Rumex acetosa*) ir džiovintos nasturtos (*Tropaeolum majus*), kurios naudojamos medicininiam preparatams gaminti (1211 90 85 subpozicija).
- 0713 Džiovintos ankštinės daržovės, gliaudytos, su luobelėmis arba be luobelėlių, skaldytos arba neskaldytos**  
Šioje pozicijoje klasifikuojami produktai, kurie skirti sėjai, yra augalų veisimo produktai ir dažniausiai identifikuojami pagal jų įpakavimą (pavyzdžiui, ant maišų pritvirtintose etiketėse būna pateikiama informacija apie naudojimą) ir pagal didesnę kainą.
- 0713 10 10 ir 0713 10 90 Žirniai (*Pisum sativum*)**  
*Mutatis mutandis* taikomi paaiškinimų 0708 10 00 subpozicijos paaiškinimai.
- 0713 20 00 Nutai**  
Šioje subpozicijoje klasifikuojami nutai priklauso *Cicer* genčiai (dažniausiai *Cicer arietinum*) ir gali būti skirti arba neskirti sėjai, žmogaus maistui ar gyvulių pašarui.
- 0713 31 00 *Vigna mungo* (L.) Hepper arba *Vigna radiata* (L.) Wilczek veislių pupelės**  
Žr. SS paaiškinimų 0713 31 subpozicijos paaiškinimus.
- 0713 32 00 Pupuolės (*adzuki*) (*Phaseolus* arba *Vigna angularis*)**  
Pupuolės (*adzuki*) visada parduodamos sausos. Kol nesubrendusios, jos yra žalios spalvos ir pasižymi dideliu vandens kiekiu. Augalui subrendus, pupuolės parausta ir tampa sausomis.
- 0713 39 00 Kitos**  
Šioje subpozicijoje klasifikuojamos arkliaupės (anksčiau vadintos *Dolichos sinensis* spp. *sesquipedalis*), kurios laikytinos *Vigna* rūšies pupelėmis. Pavadinimai „*Dolichos unguiculata*“ ir „*Dolichos sinensis*“ yra sinonimai, kurie daugiau nebevertojami *Vigna* rūšies pupelėmis vadinti. Todėl teisingas arkliaupių pavadinimas yra „*Vigna unguiculata* (L.) Walp. spp. *sesquipedalis*“.
- 0713 40 00 Lęšiai**  
Šioje subpozicijoje klasifikuojami tik *Ervum* arba *Lens* genties lęšiai, pavyzdžiui, daug paprastųjų lęšių rūšių (*Ervum lens* arba *Lens esculenta*) ir lęšiniai vikiai (*Ervum ervilia*).
- 0713 90 00 Kiti**  
Šioje subpozicijoje klasifikuojamos *Dolichos* genties augalų sėklos, pavyzdžiui, egiptinės lobijos (*Dolichos lablab*), kajanai (*Cajanus cajan*), lenktosios kardapupės (*Canavalia ensiformis*), aksompupės (*Mucuna utilis*) ir siampupės (*Cyamopsis tetragonoloba*), išskyrus arkliaupes, klasifikuojamas 0713 39 00 subpozicijoje.  
Šioje subpozicijoje neklasifikuojami: vikiai, išskyrus *Vica faba* rūšies, ir lubinų sėklos (1209 29 10 arba 1209 29 50 subpozicija).
- 0714 Maniokai, marantos, salepai, topinambai, batatai ir panašūs šakniavaisiai ir gumbavaisiai, turintys daug krakmolo arba inulino, švieži, atšaldyti, sušaldyti arba džiovinti, supjaustyti griežinėliais arba nesupjaustyti, granuluoti arba ngranuluoti; sago palmės šerdys**  
Sąvoka „granuluoti“ apibrėžta šio skyriaus 1 pastaboje.

**0714 10 91**  
**ir**  
**0714 10 98**

**Maniokai**

Šioje subpozicijoje klasifikuojami:

1. maniokų gumbavaisiai, kurie būna dviejų rūšių (*Manihot utilisima* ir *Manihot aipi*); šaknys yra rato stipinų formos; subrendusių masė gali būti nuo 500 g iki 3 kg arba didesnė;
2. iš aglomeruotų manioko šaknų dalių pagamintos granulės arba iš šaknų pagaminti aglomeruoti rupiniai ir miltai (žr. SS paaiškinimų 0714 pozicijos paaiškinimų antrąją pastraipą).

**0714 20 10**  
**ir**  
**0714 20 90**

**Batatai**

Batatai yra šakniagumbiai, kurių vaisiaus vidus priklausomai nuo rūšies yra baltas, geltonas arba raudonas ir kuriuos subrandina žolinis vijoklinis augalas *Ipomea batatas*.

**0714 90 11**  
**ir**  
**0714 90 19**

**Marantos, salepai ir panašūs šakniavaisiai ir gumbavaisiai, turintys daug krakmolo**

Šiose subpozicijose klasifikuojamos:

1. marantų šaknys, kurios priklausomai nuo savo kilmės šalies, skirstomos į įvairias augalų rūšis: bermudines marantas (*Maranta arundinacea*), indines marantas (*Maranta indica*), takas (*tacca*) (*Tacca pinnatifida*), indines kanas (*Canna edulis*);
2. salepų šaknys iš įvairių augalų, priklausančių *Orchis* genčiai;
3. negyvos jurginų šaknys ir kitos negyvos šakniagumbinės augalų šaknys;
4. valgomosios kolokazijos (*taros* arba *dasheen*) šakniastiebiai (*Colocasia esculenta* arba *Colocasia antiquorum*);
5. įvairių rūšių dioskorėjos (*Dioscorea batatas*, *D. trifida*, *D. alata*, *D. bulbifera* ir t. t.).

**0714 90 90**

**Kiti**

Šioje subpozicijoje klasifikuojamos įvairios topinambų rūšys (pavyzdžiui, *Helianthus tuberosus*, *Helianthus strumosus* ir *Helianthus decapetalus*) ir krakmolingos sago palmės šerdys iš įvairių rūšių palmių kamienų (*Metroxylon*, *Rumphii*, *Raphia ruffia*, *Arenga* ir t. t.).



## 8 SKIRSNIS

## VALGOMIEJI VAISIAI IR RIEŠUTAI; CITRUSINIŲ VAISIŲ ARBA MELIONŲ ŽIEVELĖS IR LUOBOS

## Bendrosios nuostatos

Šiame skirsnyje klasifikuojami distiliavimui skirti vaisiai, turintys stambios pulpos pavidalą, net jeigu yra prasidėjusi natūrali fermentacija.

- 0801 Kokosai, bertoletijos ir anakardžiai, švieži arba džiovinti, su kevalais arba be kevalų, išglaudyti arba neišglaudyti**
- 0801 21 00 Bertoletijos**  
**ir**  
**0801 22 00** Šiuos riešutus dengia kietas lukštas, savo struktūra ir dydžiu jie primena mandarino skilteles. Lukšte yra didelis trikampis branduolys, padengtas rusva pluoštine plėvele.
- 0802 Kiti riešutai, švieži arba džiovinti, su kevalais arba be kevalų, išglaudyti arba neišglaudyti**
- 0802 21 00 Lazdynų (*Corylus spp.*) riešutai**  
**ir**  
**0802 22 00** Šiose subpozicijose klasifikuojami paprastojo lazdyno riešutai (*Corylus avellana* vaisiai), turkinio lazdyno riešutai (*Corylus colurna* vaisiai) ir didžiojo lazdyno riešutai (*Corylus maxima* vaisiai).
- 0802 40 00 Kaštainiai (*Castanea spp.*)**  
 Šioje subpozicijoje klasifikuojami tik valgomieji saldūs *Castanea* genties kaštainiai; čia neklasifikuojami saldieji duoniai (*water chesnuts*) (*Trapa natans* vaisiai), kurie klasifikuojami 0802 90 85 subpozicijoje, arba paprastieji kaštonai, klasifikuojami 2308 pozicijoje.
- 0802 50 00 Pistacijų**  
 Pistacijų yra pistacijų medžio (*Pistacia vera*) vaisiai. Šis augalas daugiausia auginamas Sicilijoje, Graikijoje ir Viduriniuose Rytuose.  
 Pistacijų riešutas yra mažos alyvuogės dydžio, sudarytas iš minkšto, plono ir paprastai drėgno raudonai-rudo, iš išorės labai šiurkštaus ir šiek tiek kvepiančio apvalkalo, dviskilčio, sumedėjusio šviesios spalvos kevalo bei pailgo, malonaus aromato ir švelnaus skonio branduolio, kurio odelė raudonai-ruda, o vidus šviesiai žalias.
- 0802 90 50 Pušų riešutai**  
 Šioje subpozicijoje klasifikuojami pušų branduoliai (*Pinus pinea* vaisiai), esantys arba kankorėžyje arba ne kankorėžyje.
- 0802 90 85 Kiti**  
 Šioje subpozicijoje klasifikuojamos kedrinės pušies sėklos (*Pinus cembra* vaisiai), kankorėžyje arba ne kankorėžyje.
- 0803 00 Bananai, įskaitant tikruosius bananus (*plantains*), švieži arba džiovinti**
- 0803 00 11 Tikrieji bananai (*plantains*)**  
 Tikrųjų bananų ilgis gali siekti 50 cm, jie yra didesni ir pasižymi labiau kampuotu skerspjūviu nei 0803 00 19 subpozicijoje klasifikuojami bananai. Šiuose bananuose esantis krakmolas skiriasi nuo paprastuosiuose stalo bananuose esančio krakmolo tuo, kad jis bananui bręstant nesaldėja. Tikrieji bananai nepasižymi išskirtiniu kvapu. Jie netinka vartoti maistui jų neparuošus. Dažniausiai šie bananai skinami kol yra žalios spalvos ir valgomi iškepti.
- 0804 Datulės, figos, ananasai, avokadai, gvajavos, mangai ir mangostaninės garcinijos, švieži arba džiovinti**
- 0804 40 00 Avokadai**  
 Avokadai yra avokado medžio vaisiai (*Persea americana* Mill.). Tai kaulavaisiai, dažnai gana dideli, priklausomai nuo veislės – ovalūs arba ilgakaklio butelio formos, viduje būna (kartais didelis) kauliukas. Odelės spalva – tamsiai žalia, tamsiai raudona, rusva ar geltona. Kai vaisius yra prinokęs, tvirtas minkštimas po odele yra žalsvai baltos spalvos, prie kauliuko atspalvis šviesesnis.

**0804 50 00****Gvajavos, mangai ir mangostaninės garcinijos**

Gvajavos yra gvajavos medžio (*Psidium guajava* L.) vaisiai; gvajavos yra uogos, kurių minkštumas būna įvairių spalvų (balsvas, rusvas, kreminis, šviesiai raudonas arba žalias) ir kuriose yra mažų sėklelių.

Mangai yra mango medžio (*Mangifer indica*) vaisiai; mangai yra kaulavaisiai, kuriuose būna plokščias kauliukas su prilipusiomis, besidriekiančiomis gijomis. Yra kelios mangų rūšys, jų vaisiai skiriasi mase (nuo 150 g iki 1 kg), saldumu ir skoniu (kai kurie vaisiai turi švelnų terpentino skonį).

Garcinijos yra garcinijos medžio (*Garcinia mangostana*) vaisiai. Tai uoga, kuri prinokusi būna rusvai-purpurinės spalvos ir turi storą apyvaisį, kuriame būna kelios sėklės, apgaubtos minkštu, kempinės pavidalo luobu, kuris būna baltas, cukringas ir pasižymi specifiniu delikačiu skoniu.

**0805****Citrusinių vaisiai, švieži arba džiovinti****0805 10 20****Tikrieji apelsinai, švieži**

Šioje subpozicijoje klasifikuojami tik *Citrus sinensis* rūšies apelsinai.

Čia klasifikuojami raudonieji ir pusiau raudonieji (*sanguines*, *semi-sanguines*) apelsinai.

Dėl raudonuosiuose apelsinuose esančio karotino jų žievė (dažnai daugiau kaip pusė viso jos ploto), minkštumas ir sultys yra pigmentuoti. Pusiau raudonuosiuose apelsinuose pigmentacija dažniausiai nėra tokia ryški ir pasireiškia dažniausiai minkštume ir sultyse.

Raudoniesiems (*sanguine*) apelsinams priskiriami: „*Blood ovals*“, „*sanguinas redondas*“, „*Navels sanguinas*“, „*Sanguinelli*“, „*Doubles fines*“, „*Washington sanguines*“ veislių apelsinai ir „Portugalijos“ apelsinai.

**0805 10 80****Kiti**

Šioje subpozicijoje klasifikuojami karčiavaisio citrinmedžio (*Citrus aurantium*) vaisiai – aitrieji apelsinai. Dažniausiai jie naudojami džemams gaminti.

**0805 20 30****Monrealiai (*monreales*) ir likeriniai mandarinai**

Likeriniai mandarinai (*Citrus reticulata* Blanco var. *unshiu*) yra ankstyvųjų mandarinų rūšis. Šie vaisiai yra dideli, geltonai-oranžinės spalvos, sultingi, nerūgštūs ir neturi kauliukų.

**0805 20 50****Mandarinai ir vilkingai (*wilkings*)**

Mandarinai (*Citrus nobilis* Lour. arba *Citrus reticulata* Blanco) nuo paprastų apelsinų skiriasi tuo, kad yra mažesni, plokštesnės formos, lengviau lupasi, turi lengviau atskiriamas skilteles ir yra saldesni bei aromatingesni.

Vilkingai yra selekcijos būdu išvesta rūšis, hibridas iš Willow mandarino ir Karališkojo mandarino (kuris pats yra mandarino ir aitriojo apelsino hibridas). Jie primena mandarinus, tačiau yra didesni ir viename gale smailėjantys.

**0805 20 70****Tikrieji mandarinai**

Šioje subpozicijoje klasifikuojami (*Citrus reticulata* Blanco var. *tangerina*) veislės tikrieji mandarinai.

**0805 20 90****Kiti**

Šioje subpozicijoje klasifikuojami:

1. tanželai (*tangelos*), tikrojo mandarino ir greipfruto hibridai, įskaitant didžiuosius greipfrutus;
2. ortanikai (*ortaniques*), apelsino ir tikrojo mandarino hibridai;
3. malakinai (*malaquines*), apelsino ir mandarino hibridai;
4. tangorai (*tangors*).

**0805 40 00****Greipfrutai, įskaitant didžiuosius greipfrutus**

Šioje subpozicijoje klasifikuojami *Citrus grandis* ir *Citrus paradisi* rūšių vaisiai. Šie vaisiai turi šviesiai gelsvą žievelę ir dažniausiai yra didesni už apelsinus, jų forma apvali, kartais – šiek tiek suplota, minkštumas – geltonas arba rausvas ir rūgštaus skonio.

- 0805 50 90** **Žaliosios citrinos ir persinės citrinos (*Citrus aurantifolia*, *Citrus latifolia*)**
- Šioje subpozicijoje klasifikuojamos visos *Citrus aurantifolia*, *Citrus latifolia* rūšių atmainos.
- Žaliosios citrinos ir persinės citrinos yra beveik apvalūs arba kiaušinio formos vaisiai, turi ploną žalią arba žalsvai geltoną glotniai prilipusią žievelę. Sultingas minkštumas yra žalios spalvos ir labai rūgštus.
- 0805 90 00** **Kiti**
- Šioje subpozicijoje klasifikuojama:
1. citronai (*Citrus medica*), kurie primena didelę citriną su stora, grublėta žieve; minkštumas yra labai aromatingas ir rūgštokas, o cukruotos šių vaisių žievelės dažnai naudojamos konditerijoje;
  2. japoniniai ir kiaušiniai kinkanai (*Fortunella japonica*, *F. Hindsii* ir *F. Margarita*) – didelės alyvuogės dydžio vaisiai, apvalūs, pailgi, galuose nesusiplojantys, turi lygią odelę, nedaug minkštimo ir pasižymi šiek tiek rūgščiu skoniu; odelė yra saldi ir valgoma žalia ar sutrynus į piurė; šie vaisiai gali būti vartojami konditerijoje;
  3. činotai (*chinottos*) (*Citrus aurantium* var. *Myrtifolia*);
  4. bergamotės (*Citrus aurantium* var. *Bergamia*), apelsinų veislė, šviesiai geltoni kriaušės formos vaisiai, šiek tiek rūgštaus skonio, dažniausiai naudojami eteriniams aliejams gaminti;
  5. didžiojo ir greipfrutinio citrinmedžio hibridas (angl. oroblanco arba sweetie, *Citrus grandis* Osbeck × *Citrus paradisi* Macf.), berūgščio didžiojo greipfruto ir baltojo greipfruto hibridas, su stora žieve, šviesiai žalios ar aukso spalvos; truputį didesnis už greipfrutą, bet turi mažiau sėklų ir yra saldesnis.
- 0806** **Vynuogės, šviežios arba džiovintos**
- 0806 10 10** **Valgomųjų vynuogių veislės**
- Valgomosios vynuogės nuo vyno darymui skirtų vynuogių skiriasi išvaizda ir pakavimo būdais. Valgomosios vynuogės dažniausiai pakuojamos į dėžes, kartonines dėžes, lėkštes, krepšelius ar mažas uždarytas pines, o vyno darymui skirtos vynuogės pakuojamos arba į didelius krepšius, neuždengtas pakavimo dėžes, arba į kibirus, kur vynuogės yra labai suspaustos ar net aptraiškytos.
- 0806 20 10** **Razinos (*Currants*)**
- Šioje subpozicijoje klasifikuojamos džiovintos *Vitis corinthica* rūšies vynuogės. Jos yra mažos, apvalios, neturi stiebelių ir beveik neturi sėklelių, pasižymi juosva, tamsiai purpurine spalva ir yra labai saldžios.
- 0807** **Melionai (įskaitant arbūzus) ir tikrosios papajos, švieži**
- 0807 11 00** **Arbūzai**
- Arbūzai yra *Citrullus vulgaris* Schrad rūšies vaisiai. Jie gali užaugti iki 20 kg masės. Minkštumas nėra labai cukringas, tačiau labai vandeningas ir paprastai skaisčiai raudonos spalvos bei su juodomis sėklomis.
- 0807 19 00** **Kiti**
- Šioje subpozicijoje klasifikuojami *Cucumis melo* rūšies vaisiai, yra keletas jų atmainų, pavyzdžiui, raukšlėtieji melionai (var. *reticulatus* Naud), kurie turi tinklišką luobą, cukriniai melionai (var. *saccharus* Naud.), kurie irgi pasižymi tinklišku luobu, kantalupos (*cantaloupe*) (var. *cantalupensis* Naud.), kurios ant luobo turi aiškias raukšles, žieminiai melionai (var. *inodorus* Naud.) ir lygieji melionai. Šie vaisiai dažniausiai būna nemaži, apvalūs arba kiaušinio formos, turi lygų arba grublėtą luobą; jų minkštumas yra tvirtas ir sultingas, gelsvai oranžinis arba baltas, saldus. Vaisiaus centras yra tuščiaaviduris ir pilnas plaušelių, jame būna labai daug ovalo formos plokščių sėklų, kurios yra blizgios ir gelsvai-baltos.
- 0807 20 00** **Tikrosios papajos**
- Tikrosios papajos (*Carica papaya*), taip pat vadinamos papajomis, yra pailgi ir apvalūs vaisiai, lygūs arba šiek tiek raukšlėti, prinokę būna nuo gelsvai žalios iki oranžinės spalvos, jų masė gali būti įvairi: nuo kelių šimtų gramų iki kelių kilogramų. Minkštumas savo konsistencija primena melionus ir yra geltonos, tačiau linkęs į oranžinę, spalvos, cukringumas ir aromatingumas taip pat būna įvairus. Minkštume yra erdmė, kurioje minkštame apvalkale yra daug apvalių juodų sėklelių.

- 0808** **Obuoliai, kriaušės ir svarainiai, švieži**
- 0808 10 10** **Obuoliai, skirti sidrui gaminti, palaidi, nuo rugsėjo 16 d. iki gruodžio 15 d.**  
Šioje subpozicijoje klasifikuojami obuoliai, kurie dėl savo išvaizdos ir savybių (nekokybiški, neišrūšiuoti vaisiai, dažniausiai mažesni nei desertiniai vaisiai, pasižymintys rūgščiu, nemalonių skoniu, žemos vertės ir t. t.) gali būti naudojami tik fermentuotiems arba nefermentuotiems gėrimams gaminti. Jie turi būti palaidi, be separatorių, sukrauti į transportavimo talpas (pavyzdžiui, geležinkelio vagonus, dideles talpyklas, sunkvežimius ar baržas).
- 0808 20 10** **Kriaušės, skirtos kriaušių sidrui gaminti (perry), palaidos, nuo rugpjūčio 1 d. iki gruodžio 31 d.**  
*Mutatis mutandis* taikomi paaiškinimų 0808 10 10 subpozicijos paaiškinimai.
- 0809** **Abrikosai, vyšnios, persikai (įskaitant nektarinus), slyvos ir dygiųjų slyvų vaisiai, švieži**
- 0809 20 05**  
**ir**  
**0809 20 95** **Vyšnios**  
Šiose subpozicijose klasifikuojamos visų veislių vyšnios, įskaitant ir laukines vyšnias, ypač paprastąsias vyšnias (*Prunus cerasus* vaisiai), moreles (*morello cherries*) (*Prunus cerasus* var. *austrea* vaisiai), *Prunus avium* var. *juliana* ir *Prunus avium* var. *duracina* rūšių vyšnias, bei trešnes (*Prunus avium* arba *Cerasus avium* vaisiai).
- 0809 30 10**  
**ir**  
**0809 30 90** **Persikai, įskaitant nektarinus**  
Priešingai nei persikų, nektarinų odelė yra lygi.
- 0809 40 90** **Dygiųjų slyvų vaisiai**  
Dygiųjų slyvų vaisiai yra laukinių slyvų arba laukinių kryklių (*Prunus spinosa*) vaisiai.
- 0810** **Kiti vaisiai, švieži**
- 0810 20 10** **Avietės**  
Šioje subpozicijoje klasifikuojami *Rubus idaeus*, *Rubus illecebrosus*, *Rubus occidentalis* ir *Rubus strigosus* rūšių vaisiai. Vienu veislių vaisiai raudoni, kitų – balti.
- 0810 40 10** **Bruknės, meškaugės (foxberries) arba kalninės spanguolės (Vaccinium vitis-idaea rūšies vaisiai)**  
Šios uogos yra raudonos arba rusvos spalvos.
- 0810 40 30** **Mėlynės (Vaccinium myrtillus rūšies)**  
Šios uogos yra melsvai juosvos spalvos.
- 0810 50 00** **Kiviai**  
Šioje subpozicijoje klasifikuojami *Actinidia chinensis* Planch. arba *Actinidia deliciosa* rūšies vaisiai.  
Šie kiaušinio dydžio vaisiai yra mėsingi, pasižymi saldžiakarčiu skoniu, jų plaukuota odelė yra žalsvai rudos spalvos.
- 0810 90 20** **Tamarindai, anakardžių obuoliai, ličiai, duonvaisiai, sapodilės, pasifloros, karambolos ir kertuočiai**  
Tamarindai (*Tamarindus indica* ir *Tamarindus officinalis* vaisiai), tokiu pavidalu, koku jie paprastai pateikiami tarptautinėje prekyboje (ankštys arba minkštimas be pridėtojo cukraus ar kitų medžiagų ir kitaip neapdorotas) yra klasifikuojami 0813 40 65 subpozicijoje.  
Duonvaisiai yra *Artocarpus heterophylla* ir *Artocarpus integrifolia* vaisiai. Ličiai yra *Litchi chinensis* vaisiai. Sapodilės yra *Achras sapota* augalo vaisiai.

Šioje subpozicijoje klasifikuojami pasiflorų (pavyzdžiui, „marakujos“) vaisiai: valgomoji pasiflora (*Passiflora edulis*), melioninė pasiflora (*Passiflora quadrangularis*) ir persikinė pasiflora (*Passiflora ligularis*).

**0810 90 50****Juodieji serbentai**

Šioje subpozicijoje klasifikuojami *Ribes nigrum* L. rūšies vaisiai.

**0810 90 60****Raudonieji serbentai**

Šioje subpozicijoje klasifikuojami *Ribes rubrum* L. rūšies vaisiai.

**0810 90 95****Kiti**

Be produktų, išvardytų SS paaiškinimų 0810 pozicijos paaiškinimų antrosios pastraipos 7 punkte (išskyrus ličius ir sapodiles), šioje subpozicijoje klasifikuojami:

1. arbutai (*arbutus*) (*Arbutus unedo* vaisiai);
2. raugerškiai (*Berberis vulgaris* vaisiai);
3. šaltalankiai (*Hippophae rhamnoides* vaisiai);
4. šermukšnio uogos (pavyzdžiui, *Sorbus domestica* ir *Sorbus aria* vaisiai);
5. peruvinės anonos (*Annona cherimola* (*cherymoya*) ir (*Annona reticulata* (akytosios anonos) vaisiai);
6. įvairios dumplūnės (*Physalis*) augalų rūšys: paprastoji dumplūnė (*Physalis alkekengi* arba *Physalis pubescens* vaisiai);
7. flakurtijos (*flacurtia fruit*) (*Flacourtia cataphracta* ir *Idesia polycarpa* vaisiai);
8. baltažiedės šliandros vaisiai (*Mespilus germanica* vaisiai) ir lokvos arba japoninės lokvos vaisiai (*Eriobotrya japonica*);
9. įvairių *Sapotaceae* rūšių vaisiai, pavyzdžiui, sapotos (*Lucuma mammosa* vaisiai), išskyrus sapodiles, klasifikuojamas 0810 90 20 subpozicijoje;
10. valgomosios *Actinidia* augalų rūšys, išskyrus kivius (*Actinidia chinensis* Planch. arba *Actinidia deliciosa*), klasifikuojamus 0810 50 00 subpozicijoje;
11. įvairių *Sapindaceae* rūšių vaisiai, pavyzdžiui, rambutanai (*Nephelium lappaceum* vaisiai) ir pulasanai (*pulasans*) (*Nephelium mutabile* vaisiai), tačiau čia neklasifikuojami ličiai (*Litchi chinensis* vaisiai) (0810 90 20 subpozicija).

**0811****Vaisiai ir riešutai, nevirti arba išvirti garuose ar vandenyje, sušaldyti, į kuriuos pridėta arba nepridėta cukraus ar kitų saldiklių**

Sąvoka „sušaldyti“ apibrėžta SS paaiškinimų šio skirsnio paaiškinimų Bendrųjų nuostatų antroje pastraipoje.

Dėl subpozicijų, kuriose paminėtas cukraus kiekis, žr. šio skirsnio 1 papildomąją pastabą.

**0811 20 31****Avietės**

Žr. paaiškinimų 0810 20 10 subpozicijos paaiškinimus.

**0811 20 39****Juodieji serbentai**

Žr. paaiškinimų 0810 90 50 subpozicijos paaiškinimus.

**0811 20 51****Raudonieji serbentai**

Žr. paaiškinimų 0810 90 60 subpozicijos paaiškinimus.

## 9 SKIRSNIS

## KAVA, ARBATA, MATĖ IR PRIESKONIAI

**Bendrosios nuostatos**

Prieskonių, kurie buvo sumaišyti arba į kuriuos buvo pridėta kitų medžiagų, klasifikavimas apibrėžtas šio skirsnio 1 pastaboje.

Pagal šią pastabą prieskonių ir kitų medžiagų, nepasižyminčių esminėmis prieskonių savybėmis, mišiniai šiame skirsnyje neklasifikuojami. Tokie mišiniai klasifikuojami 2103 pozicijoje, jeigu jie yra sumaišyti uždarai arba sumaišyti pagardai. Dėl mišinių, tiesiogiai naudojamų gėrimams aromatizuoti arba gėrimų gamyboje naudojamiems ekstraktams paruošti, sudarytų iš prieskonių arba augalų, augalų dalių, sėklų, vaisių ar riešutų (sveikų, supjaustytų, susmulkintų arba sumaltų į miltelius) arba iš kituose skirsniuose (7, 11, 12 ir t. t.) klasifikuojamų rūšių, žr. SS paaiškinimų šio skirsnio paaiškinimų Bendrųjų nuostatų šeštąją ir septintąją pastraipas.

Prieskonių atliekos, kurių neišvengiamai atsiranda derliaus nuėmimo metu ir vėliau jį apdorojant (pavyzdžiui, rūšiuojant arba džiovinant) arba sandėliavimo ar transportavimo metu, klasifikuojamos kaip „negrūstos ir nemaltos“, išskyrus atvejus, kai galima nustatyti, kad produktas buvo grūstas specialiai (pavyzdžiui, dėl jo homogeninės sudėties).

Įvairiuose šio skirsnio pozicijose naudojama sąvoka „grūstas arba maltas“ netaikoma produktams, kurie yra supjaustyti į dalis.

<b>0901</b>	<b>Kava, skrudinta arba neskrudinta, be kofeino arba su kofeinu; kavos išaižos ir luobelės; kavos pakaitalai, turintys bet kokį kiekį kavos</b>
<b>0901 11 00</b> ir <b>0901 12 00</b>	<b>Neskrudinta kava</b> Šiose subpozicijose klasifikuojama visų pavidalų neskrudinta kava, be kofeino arba su kofeinu (įskaitant ir pupeles bei jų dalis, atskirtas rūšiavimo, sijojimo metu ir t. t.), net ir tuo atveju, jei ją numatoma naudoti kitiems tikslams nei žmogaus maistui (pavyzdžiui, kofeinui ekstrahuoti).
<b>0901 11 00</b>	<b>Su kofeinu</b> Šioje subpozicijoje klasifikuojama neskrudinta kava, iš kurios nebuvo (bet kokių būdu) ekstrahuotas kofeinas.
<b>0901 12 00</b>	<b>Be kofeino</b> Šioje subpozicijoje klasifikuojama neskrudinta kava, iš kurios buvo išekstrahuotas kofeinas. Paprastai tokiu būdu apdorotos kavos sudėtyje esantis kofeino kiekis sudaro ne daugiau kaip 0,2 % sausosios medžiagos masės.
<b>0901 21 00</b> ir <b>0901 22 00</b>	<b>Skrudinta kava</b> Šiose subpozicijose klasifikuojama kava, paminėta paaiškinimų 0901 11 00 ir 0901 12 00 subpozicijų paaiškinimuose, kuri buvo skrudinta, plauta arba neplauta, sumalta arba nesumalta ir koncentruota arba nekoncentruota.
<b>0901 21 00</b>	<b>Su kofeinu</b> <i>Mutatis mutandis</i> taikomi paaiškinimų 0901 11 00 subpozicijos paaiškinimai.
<b>0901 22 00</b>	<b>Be kofeino</b> <i>Mutatis mutandis</i> taikomi paaiškinimų 0901 12 00 subpozicijos paaiškinimai.
<b>0901 90 10</b>	<b>Kavos išaižos ir luobelės</b> Išaižos yra vaisiuje (uogoje) esantys kevalai, kuriuose būna pupelės, dažniausiai jų būna dvi. Luobelės yra vidinis pupelę dengiantis sluoksnis, kuris pašalinamas skrudinant.
<b>0901 90 90</b>	<b>Kavos pakaitalai, turintys kavos</b> Šioje subpozicijoje klasifikuojami produktai, paminėti SS paaiškinimų 0901 pozicijos paaiškinimų pirmosios pastraipos 5 punkte. Šie mišiniai gali būti malti arba nemalti ar net supresuoti.

- 0904** **Pipirai (*Piper genties*); džiovinti, grūsti arba malti *Capsicum genties* arba *Pimenta genties* vaisiai**
- 0904 11 00** **Negrūsti ir nemalti**
- Šioje subpozicijoje klasifikuojami produktai, nurodyti SS paaiškinimų 0904 pozicijos paaiškinimų 1 punkte. Pažymėtina, kad skaldyti pipirai ir pipirų dalys klasifikuojami šioje subpozicijoje, jeigu yra akivaizdu, kad jie nebuvo specialiai sumalti ar suskaldyti. Tai taikoma ir prieskonių milteliams arba sąšlavoms, kuriuos sudaro pipirai su priemaisomis.
- Šioje subpozicijoje klasifikuojami žali pipirai, konservuoti acto tirpale arba sūryme net ir pridėjus nedidelį citrinų rūgšties kiekį.
- 0904 20 10** ***Capsicum genties* arba *Pimenta genties* vaisiai, džiovinti, grūsti arba malti**
- 
- 0904 20 90** Šiose subpozicijose klasifikuojami produktai, nurodyti SS paaiškinimų 0904 pozicijos paaiškinimų 2 punkte, jei šie produktai yra džiovinti arba grūsti ar malti.
- 0904 20 10** **Saldžiosios paprikos**
- Šioje subpozicijoje klasifikuojamos vienmetės paprikos (*Capsicum annum* var. *grossum*) yra gana didelės ir pasižymi saldžiu skoniu. Jos renkamos tada, kai būna dar žalios arba tada, kai įgauna raudoną spalvą. Šioje subpozicijoje klasifikuojami tik sausi pipirai, sveiki arba supjaustyti į dalis, tačiau negrūsti ir nemalti.
- 0906** **Cinamonas ir cinamonų žiedai**
- 0906 11 00** **Negrūsti ir nemalti**
- ir
- 0906 19 00** Šiose subpozicijose klasifikuojami, pavyzdžiui:
1. lazdelės, kurias sudaro žievės juostelės arba vienas į kitą suvynioti „ritinėliai“, ir kurių ilgis gali siekti iki 110 cm;
  2. į tam tikro ilgio dalis supjaustytos cinamono lazdelės (pavyzdžiui, nuo 5 iki 10 cm ilgio);
  3. įvairių ilgių ir pločių žievės gabalėliai, pavyzdžiui, „drožlės“ (gabalėliai, nuskilę pjaustant cinamono lazdeles į standartinių ilgių gabalėlius) ir „atplaišos“ (maži cinamono žievės gabalėliai, atsirandantys lupant cinamono žievę ir dažniausiai naudojami gaminant cinamono esencijas).
- 0906 11 00** **Cinamonas (*Cinnamomum zeylanicum* Blume)**
- Žr. SS paaiškinimų 0906 11 subpozicijos paaiškinimus.
- 0907 00 00** **Gvazdikėliai (sveiki vaisiai, žiedai ir žiedkočiai)**
- Šioje pozicijoje taip pat klasifikuojami grūsti arba sumalti gvazdikėliai.
- 0908** **Muskatai, macis (*mace*) ir kardamonas**
- 0908 10 00** **Muskatai**
- Žr. SS paaiškinimų 0908 pozicijos paaiškinimų a punktą.
- Šioje subpozicijoje taip pat klasifikuojami muskatai – muskatmedžio (*Myristica fragrans*) sėklos.
- Šioje subpozicijoje taip pat klasifikuojami sveiki muskatai, skirti eterinių aliejų arba rezinoidų pramoninei gamybai, kurie, siekiant apsaugoti nuo vabzdžių, dažnai apdorojami kalkiniu vandeniu; taip pat čia klasifikuojami prastesnės kokybės muskatai, pavyzdžiui, sudžiūvę ar suskaldyti skinant, ir parduodami su priedais „atliekos“, „BWP“ (suskaldyti, sukirmiję, apipeliję) arba „su defektais“.
- 0908 20 00** **Macis (*mace*)**
- Žr. SS paaiškinimų 0908 pozicijos paaiškinimų b punktą.
- 0908 30 00** **Kardamonas**
- Žr. SS paaiškinimų 0908 pozicijos paaiškinimų c punkto 1–4 papunkčius.

- 0909** **Anyžinių ožiažolių, žvaigždanyžių (badijonų), pankolių, kalendrų, kmynų arba paprastųjų kmynų sėklos; kadagių uogos**
- 0909 20 00** **Kalendrų sėklos**  
Žr. SS paaiškinimų 0909 pozicijos paaiškinimų pirmąją ir trečiąją pastraipas.  
Kalendros yra ovalios, šviesiai geltonos-rudos spalvos sėklos. Jų skonis saldus ir šiek tiek aštrokas.
- 0909 30 00** **Kmynų sėklos**  
Žr. SS paaiškinimų 0909 pozicijos paaiškinimų pirmąją ir trečiąją pastraipas.  
Kmynų sėklos yra kiaušinio pavidalo, briaunotos.
- 0909 40 00** **Paprastųjų kmynų sėklos**  
Žr. SS paaiškinimų 0909 pozicijos paaiškinimų pirmąją ir trečiąją pastraipas.  
Paprastųjų kmynų sėklos yra kiaušinio pavidalo, pailgos ir briaunotos.
- 0910** **Imbieras, šafranas, ciberžolė, čiobreliai, lauro lapai, karis ir kiti prieskoniai**
- 0910 10 00** **Imbieras**  
Žr. SS paaiškinimų 0910 pozicijos paaiškinimų a punktą.  
Šioje subpozicijoje klasifikuojami imbiero (*Amomum zingiber* L.) šakniastiebiai, kurie gali būti švieži, džiovinti arba grūsti. Šioje subpozicijoje taip pat klasifikuojamas „pilkasis“ (vadinamas „juodoju“ imbieru) imbieras (neskustas) ir „baltasis“ imbieras (nuskustas).
- 0910 20 10** **Šafranas**  
**ir**  
**0910 20 90** Žr. SS paaiškinimų 0910 pozicijos paaiškinimų b punktą.
- 0910 30 00** **Ciberžolė**  
Žr. SS paaiškinimų 0910 pozicijos paaiškinimų c punktą.  
Komerčinė apvalioji ciberžolė yra išgaunama iš pagrindinio šakniagumbio, kuris yra didelis ir apvalus, o ilgoji ciberžolė yra gaunama iš šoninių šakniagumbio ataugų, kurie yra kiaušinio arba cilindro formos.
- 0910 91 05** **Mišiniai, nurodyti šio skirsnio 1 pastabos b punkte**  
**–**  
**0910 91 90** Žr. SS paaiškinimų 0910 pozicijos paaiškinimų e ir g punktą.
- 0910 91 05** **Karis**  
Kari milteliai yra aprašyti SS paaiškinimų 0910 pozicijos paaiškinimų e punkte; šių mišinių klasifikavimui įtakos neturi nedideli kitų sudėtinių dalių priedai (druskos, garstyčių sėklų, ankštinių augalų miltų).
- 0910 99 31** **Čiobreliai**  
**–**  
**0910 99 39** Šiose subpozicijose klasifikuojama daug čiobrelio rūšių (*Thymus vulgaris*, *Thymus zygis*, *Thymus serpyllum* arba paprastasis čiobrelis), džiovintų arba nedžiovintų.
- 0910 99 31** **Paprastieji čiobreliai (*Thymus serpyllum*)**  
Šioje subpozicijoje klasifikuojami tik *Thymus serpyllum* rūšies čiobreliai.
- 0910 99 33** **Kiti**  
Šioje subpozicijoje klasifikuojami skinti ir džiovinti *Thymus vulgaris* ir *Thymus zygis* rūšių augalų lapai ir žiedai.



**0910 99 50****Lauro lapai**

Šioje subpozicijoje klasifikuojami lauro (*Laurus nobilis*) lapai, džiovinti arba nedžiovinti.

**0910 99 91****Kiti****ir****0910 99 99**

Šiose subpozicijose klasifikuojama krapų sėklos (*Anethum graveolens*), Kani ir „juodieji pipirai“, gauti iš *Xylopia aethiopica* vaisių.

Tačiau nepaisant to, kad dažniausiai šie produktai naudojami prieskoniams, šiose subpozicijose neklasifikuojama:

- a) garstyčių sėklos (1207 pozicija);
- b) visų rūšių kvapiųjų imbieručių (*galanga*) šakniastiebiai (1211 pozicija);
- c) produktas, vadinamas „šafrano hibridu“ arba „dažiniu dygminu“, kuris yra raudonesnis nei tikras šafranas ir kurį sudaro dažinio dygmino žiedai – *Carthamus tinctorius* arba *Carthamus oxyacantha* arba *Carthamus palaestinus* (1404 pozicija).

Daug prieskoninių augalų, kurie iš tikrųjų nėra prieskoniai, taip pat neklasifikuojami šiame skirsnyje, o klasifikuojami 7 ir 12 skirsniuose (žr. šių skirsnių paaiškinimus).

## 10 SKIRSNIS

## JAVAI

**Bendrosios nuostatos**

Džiovintos javų (pavyzdžiui, kukurūzų) varpos, kurios buvo balintos, dažytos, įmirkytos ar kitaip dekoratyviniais tikslais apdorotos, klasifikuojamos 0604 99 90 subpozicijoje.

Javai klasifikuojami šiame skirsnyje net jei konservavimo tikslais jie buvo apdoroti karščiu, dėl kurio grūdai galėjo iš dalies želatinizuotis ir kartais suskilti. Dalinis želatinizavimasis (išankstinis želatinizavimasis) vyksta džiovinimo proceso metu ir apima tik nedidelį grūdų kiekį. Šis krakmolo pasikeitimas yra ne apdorojimo karščiu tikslas, o tik pašalinis efektas. Toks apdorojimas nelaikytinas 10 skirsnio 1 pastabos B dalyje nurodytu apdorojimu „kitu būdu apdoroti“.

**1001 Kviečiai ir meslinas (kviečių bei rugių mišinys)****1001 10 00 Kietieji kviečiai**

Žr. šio skirsnio 1 subpozicijos pastabą ir SS paaiškinimų 1001 pozicijos paaiškinimų pirmosios pastraipos 2 punktą.

**1001 90 91 Paprastųjų kviečių ir meslino (kviečių bei rugių mišinio) sėkla**

Sėklos yra rinktinės ir dažniausiai atskiriamos pagal įpakavimą (pavyzdžiui, pakuojamos į maišelius nurodant jų paskirtį ant etiketės) ir pagal didesnes jų kainas.

Šios sėklos gali būti apdorotos siekiant apsaugoti jas po sėjos nuo kenkėjų arba paukščių.

**1003 00 Miežiai****1003 00 10 Sėkla**

Žr. paaiškinimų 1001 90 91 subpozicijos paaiškinimus.

**1006 Ryžiai**

Žr. šio skirsnio 1 papildomąją pastabą.

**1008 Grikiai, soros ir kanarėlių lesalas (strypainio sėklos); kiti javai****1008 90 10 Kvietrugiai (*Triticale*)**

Kvietrugiai yra hibridas, gautas sukryžminus kviečius su rugiais. Šie grūdai paprastai yra didesni ir pailgesni už rugių grūdus ir dažnai didesni ir pailgesni už kviečių grūdus; išorinė odelė yra raukšlėta.

## 11 SKIRSNIS

**MALYBOS PRODUKCIJA; SALYKLAS; KRAKMOLAS; INULINAS; KVIEČIŲ GLITIMAS**

- 1101 00** **Kvietiniai ir meslininiai (kviečių ir rugių mišinio) miltai**
- Žr. šio skirsnio 2 pastabą.
- Šioje pozicijoje klasifikuojamų miltų sudėtyje gali būti nedideli kiekiai druskos (paprastai ne daugiau kaip 0,5 %), taip pat nedideli kiekiai amilazės, maltų gemalų ir skrudinto salyklo.
- 1102** **Kitų javų, išskyrus kviečius ir mesliną (kviečių ir rugių mišinį), miltai**
- Žr. šio skirsnio 2 pastabą.
- Šioje pozicijoje klasifikuojamų miltų sudėtyje gali būti nedideli kiekiai druskos (paprastai ne daugiau kaip 0,5 %), taip pat nedideli kiekiai amilazės, maltų gemalų ir skrudinto salyklo.
- 1102 20 10** **Kukurūziniai miltai**  
**ir**  
**1102 20 90**
- Vadovaujantis Komisijos reglamentu (EEB) Nr. 1748/85 (OL L 167, 1985 6 27, p. 26) riebalų kiekiui nustatyti taikomas analizės metodas, aprašytas Komisijos reglamento (EEB) Nr. 152/2009 (OL L 54, 2009 2 26, p. 1) III priede H dalyje.
- Šioms subpozicijoms taip pat priskiriami kukurūziniai miltai, vadinami „masos miltais“, gaminami „nikstematizavimo“ būdu, kurį taikant kukurūzų grūdai termiškai apdorojami ir mirkomi kalčio hidroksido tirpale, vėliau džiovunami ir malami.
- Tačiau bet koks papildomas produkto perdirbimas, pavyzdžiui, skrudinimas, reiškia, kad jis nepriskiriamas 1102 pozicijai (dažniausiai 19 skirsnis).
- 1103** **Javų kruopos, rupiniai ir granulės**
- 1103 11 10** **Kruopos ir rupiniai**  
**–**  
**1103 19 90**
1. Žr. šio skirsnio 2 ir 3 pastabas.
  2. Žr. SS paaiškinimų 1103 pozicijos paaiškinimų pirmąsias šešias pastraipas.
  3. — Produktai, neatitinkantys šio skirsnio 3 pastaboje nustatytų išsijojimo kriterijų, klasifikuojami 1104 pozicijoje.  
— Produktai, atitinkantys šio skirsnio 3 pastaboje nustatytus išsijojimo kriterijus, bet buvo gludinti ir yra įgavę apvalių grūdų dalių pavidalą, klasifikuojami vienoje iš 1104 pozicijos subpozicijų, kurioje klasifikuojami gludinti grūdai.
- 1103 13 10** **Kukurūzų**  
**ir**  
**1103 13 90**
- Dėl riebalų kiekio nustatymo žr. paaiškinimų 1102 20 10 ir 1102 20 90 subpozicijų paaiškinimus.
- Šioms subpozicijoms taip pat priskiriami kukurūzų kruopos ir rupiniai, vadinami „masos miltais“, gaminami „nikstematizavimo būdu“, kurį taikant kukurūzų grūdai termiškai apdorojami ir mirkomi kalčio hidroksido tirpale, vėliau džiovunami ir malami.
- Tačiau bet koks papildomas produkto perdirbimas, pavyzdžiui, skrudinimas, reiškia, kad jis nepriskiriamas 1103 pozicijai (dažniausiai 19 skirsnis).

1103 20 10	<b>Granulės</b>
–	
1103 20 90	Žr. SS paaiškinimų 1103 pozicijos paaiškinimų paskutiniąją pastraipą.
1104	<b>Javų grūdai, apdirbti kitais būdais (pavyzdžiui, lukštenti, traiškyti, perdirbti į dribsnius, gludinti, skaldyti arba smulkinti), išskyrus ryžius, klasifikuojamus 1006 pozicijoje; javų gemalai, sveiki, traiškyti, perdirbti į dribsnius arba malti</b>
	Į dribsnius perdirbti grūdai, kurie klasifikuojami 1104 12 90, 1104 19 69 ir 1104 19 91 subpozicijose, yra grūdai, kurie buvo lukštenti ir traiškyti.
1104 22 20	<b>Grūdai, apdirbti kitais būdais (pavyzdžiui, lukštenti, gludinti, skaldyti arba smulkinti)</b>
–	
1104 29 89	Žr. SS paaiškinimų 1104 pozicijos paaiškinimų antrosios pastraipos 2–5 punktus.
1104 22 50	<b>Gludinti</b>
	Be SS paaiškinimų 1104 pozicijos paaiškinimų antrosios pastraipos 4 punkte paminėtų gludintų grūdų, šioje subpozicijoje klasifikuojamos grūdų dalys, kurios po gludavimo yra įgavusios apvalių granuliu formą.
1104 22 90	<b>Apdirbti tiksliai smulkinant</b>
	Šioje subpozicijoje klasifikuojami produktai, gauti skaldant nelukštentus grūdus, kurie neatitinka šio skirsnio 3 pastaboje nustatytų išsijojimo kriterijų.
1104 23 30	<b>Gludinti</b>
	Žr. paaiškinimų 1104 22 50 subpozicijos paaiškinimus.
1104 23 90	<b>Apdirbti tiksliai smulkinant</b>
	Žr. paaiškinimų 1104 22 90 subpozicijos paaiškinimus.
	Skaldyti kukurūzų grūdai, gauti sijojant valytus ir nelukštentus kukurūzų grūdus ir atitinkantys šio skirsnio 2 pastabos A dalies reikalavimus, šioje subpozicijoje klasifikuojami kaip grūdai „apdirbti tiksliai smulkinant“.
1104 29 05	<b>Gludinti</b>
	Žr. paaiškinimų 1104 22 50 subpozicijos paaiškinimus.
1104 29 07	<b>Apdirbti tiksliai smulkinant</b>
	Žr. paaiškinimų 1104 22 90 subpozicijos paaiškinimus.
1104 29 30	<b>Gludinti</b>
	Žr. paaiškinimų 1104 22 50 subpozicijos paaiškinimus.
1104 29 51	<b>Apdirbti tiksliai smulkinant</b>
–	
1104 29 59	Žr. paaiškinimų 1104 22 90 subpozicijos paaiškinimus.
1104 30 10	<b>Javų gemalai, sveiki, traiškyti, perdirbti į dribsnius arba malti</b>
–	
1104 30 90	Žr. SS paaiškinimų 1104 pozicijos paaiškinimų antrosios pastraipos 6 punktą.
1106	<b>Džiovintų ankštinių daržovių, klasifikuojamų 0713 pozicijoje, sago palmių šerdžių arba šakniavaisių ar gumbavaisių, klasifikuojamų 0714 pozicijoje, arba produktų, klasifikuojamų 8 skirsnyje, miltai, rupiniai ir milteliai</b>
	Sąvokos „miltai“, „rupiniai“ ir „milteliai“ apibrėžtos šio skirsnio 2 papildomojoje pastaboje.
	Tešlos pavidalu pateikti produktai šioje pozicijoje neklasifikuojami.

**1107 Salyklas, skrudintas arba neskrudintas****1107 10 11 Neskrudintas****1107 10 99**

Šiose subpozicijose klasifikuojamos visos salyklo rūšys, turinčios diastatinį aktyvumą, būtiną grūdų krakmolo pavertimui cukrumi. Tarp tokių salyklų paminėtini: šviežiai daigintas salyklas, prisotintas dujų (*aerated*) salyklas ir džiovintas (*kilned*) salyklas, kuris komerciškai dar skirstomas į šviesųjį (*pale*) (Pilzeno tipo) salyklą ir tamsųjį (Miuncheno tipo) salyklą.

Visas šiose subpozicijose klasifikuojamas salyklas pasižymi miltingu, baltu, trapiu branduoliu. Tačiau tamsiajame (Miuncheno tipo) salykle maždaug 10 % grūdų branduolių spalva yra nuo geltonos iki rudos. Branduoliai yra sausos, trapios konsistencijos. Sumalus gaunami smulkūs, minkšti rupiniai.

**1107 20 00 Skrudintas**

Šioje subpozicijoje klasifikuojamas bet kuris salyklas, kuriame dėl skrudinimo diastatinis aktyvumas yra susilpnėjęs arba visiškai sustabdytas ir kuris dėl tos priežasties alaus darymo metu naudojamas tik kaip priedas prie neskrudinto salyklo siekiant suteikti alui specifinę spalvą ir skonį.

Priklausomai nuo rūšies, tokio salyklo branduoliai yra nuo murzinai baltos iki juodos spalvos.

Šioje subpozicijoje klasifikuojamas:

1. skrudintas salyklas, kuris priklausomai nuo panaudoto šviesaus salyklo drėgnumo laipsnio buvo skrudintas neprasi-dėjus jo sucukrinimui arba po dalinio sucukrinimo. Šis salyklas pasižymi blizgiu paviršiumi, o jo endospermas yra juodas ir neblizgus;
2. karamelizuotas salyklas, kuriame sucukrinimo metu susidaręs cukrus buvo karamelizuotas. Šis salyklas yra nuo pilkai gelsvos iki šviesiai rudos spalvos; mažiausiai 90 % grūdų endospermas yra blizgus, nuo murzinai baltos iki tamsiai rudos spalvos. Labai šviesiame karamelizuotame salykle vis dar tam tikru laipsniu vyksta diastazė. Apie 10 % grūdų gali likti nekaramelizuotais.

## 12 SKIRSNIS

**ALIEJINIŲ KULTŪRŲ SĖKLOS IR VAISIAI; ĮVAIRŪS GRŪDAI, SĖKLOS IR VAISIAI; AUGALAI, NAUDOJAMI PRAMONĖJE IR MEDICINOJE; ŠIAUDAI IR PAŠARAI****1201 00 Sojos pupelės, skaldytos arba neskaldytos**

Sojos pupelių (*Glycine max* sėklos) spalva gali būti įvairi – ruda, žalia ir juoda. Jų sudėtyje praktiškai nėra krakmolo, tačiau yra daug baltymų ir aliejaus.

Kai kurių pupelių, parduodamų kaip „žaliosios sojos pupelės“ arba „žaliosios pupelės“, tarifinis klasifikavimas turi būti atliekamas itin atidžiai, nes dažnai jos yra ne sojos pupelės, bet pupelės, klasifikuojamos 0713 pozicijoje.

**1202 Žemės riešutai, neskrudinti ir nevirti arba nekepti, gliaudyti arba negliaudyti, skaldyti arba neskaldyti**

Žemės riešutuose, *Arachis hypogaea* sėklose, yra dideli kiekiai maistui vartoti tinkamo aliejaus.

**1205 Rapsų arba rapsukų sėklos, skaldytos arba neskaldytos****1205 10 10 Mažai eruko rūgšties turinčios rapsų arba rapsukų sėklos**

ir

**1205 10 90**

Žr. šio skirsnio 1 subpozicijos pastabą ir SS paaiškinimų 1205 pozicijos paaiškinimus.

**1206 00 Saulėgrąžų sėklos, skaldytos arba neskaldytos****1206 00 91 Gliaudytos; su pilkai ir baltai dryžuotais lukštais**

Šioje subpozicijoje klasifikuojamos saulėgrąžų sėklos paprastai yra skirtos saldumynams gaminti, paukščių lesalui arba tiesiogiai vartojamos maistui. Dažniausiai jų ilgis sudaro tik pusę lukšto, kuris gali viršyti 2 cm, ilgio. Šių sėklų sudėtyje esančio aliejaus kiekis paprastai sudaro maždaug 30–35 % masės.

**1206 00 99 Kitos**

Šioje subpozicijoje klasifikuojamos saulėgrąžų sėklos, skirtos žmogaus vartojimui skirto aliejaus gamybai. Jos dažniausiai tiekiamos su lukštais, kurie yra lygios juodos spalvos. Lukšto ir sėklos ilgis šiose saulėgrąžose dažniausiai yra beveik vienodas. Šių sėklų sudėtyje esančio aliejaus kiekis paprastai sudaro maždaug 40–45 % masės.

**1207 Kitos aliejinių kultūrų sėklos ir vaisiai, skaldyti arba neskaldyti****1207 40 10 Sezamų sėklos**

ir

**1207 40 90**

Šiose subpozicijose klasifikuojamos *Sesamum indicum* sėklos.

**1207 50 10 Garstyčių sėklos**

ir

**1207 50 90**

Garstyčių sėklos gaunamos iš įvairių daržovių rūšių, pavyzdžiui, *Sinapis alba*, *Brassica hirta*, *Brassica nigra* ir *Brassica juncea*.

**1207 99 97 Kitos**

Šioje subpozicijoje klasifikuojami vaisiai ir sėklos, paminėti SS paaiškinimų 1207 pozicijos paaiškinimų antrojeje pastraipėje, jeigu jie nėra klasifikuojami pirmesnėse šios pozicijos subpozicijose.

Šioje subpozicijoje taip pat klasifikuojamos minkštos žaliosios moliūgų sėklos, genezės požiūriu neturinčios išorinio sėklos lukšto sluoksnio (*Cucurbita pepo* L. convar. *citrullinia* Greb. Var. *styriaca* ir *Cucurbita pepo* L. var. *oleifera* Pietsch). Šie moliūgai daugiausia auginami dėl jų sudėtyje esančio aliejaus ir nevartojami maistui kaip daržovės. Moliūgų, kurie auginami ir vartojami kaip daržovės, sėklos klasifikuojamos 1209 91 90 subpozicijoje.

Šioje subpozicijoje neklasifikuojamos skrudintos moliūgų sėklos (2008 19 subpozicija).

- 1208** **Miltai ir rupiniai iš aliejinių kultūrų sėklų arba vaisių, išskyrus garstyčių sėklas**  
Žr. šio skirsnio 2 pastabą.
- 1209** **Sėklos, vaisiai ir sporos, tinkamos sėti**
- 1209 10 00** **Cukrinių runkelių sėklos**  
Šioje subpozicijoje klasifikuojamos tik cukrinių runkelių (*Beta vulgaris var. altissima*) sėklos.  
Taip pat čia klasifikuojamos vadinamosios vienadaigės sėklos, kurios gaunamos arba genetiškai apdorojant arba segmentavimo būdu (segmentuota sėkla), su apvalkalu arba be apvalkalo. Dažniausiai naudojamas apvalkalas yra molio pagrindu.
- 1209 29 60** **Pašarinių runkelių sėklos (*Beta vulgaris var. alba*)**  
Šioje subpozicijoje taip pat klasifikuojamos vadinamosios vienadaigės sėklos, kurios gaunamos arba genetiškai apdorojant arba segmentavimo būdu (segmentuota sėkla), su apvalkalu arba be apvalkalo. Dažniausiai naudojamas apvalkalas yra molio pagrindu.
- 1209 30 00** **Žolinių augalų, daugiausia auginamų dėl jų žiedų, sėklos**  
Šioje subpozicijoje klasifikuojamos žolinių augalų, išimtinai arba daugiausia auginamų dėl jų žiedų (žiedų, skirtų skynimui, puošimui ir t. t.), sėklos. Šių rūšių sėklos gali būti pateikiamos su apsaugine terpe, pavyzdžiui, celiuliozės pluoštu ar durpėse. Šioje subpozicijoje klasifikuojamos ir kvapiųjų pelėžirnių sėklos (*Lathyrus odoratus*).
- 1209 91 90** **Kitos**  
Šioje subpozicijoje klasifikuojamos moliūgų, auginamų kaip daržovės, sėklos, naudojamos sėjai, žmonių maistui (pavyzdžiui, salotoms), maisto pramonėje (pavyzdžiui, kepinuose) arba medicininiais tikslams.  
Taip pat žr. paaiškinimų 1207 99 97 subpozicijos paaiškinimus.
- 1209 99 10** **Miško medžių sėklos**  
Šioje subpozicijoje klasifikuojamos miško medžių sėklos, net jei importuojanti šalis ketina jas naudoti dekoratyviniams medžiams ar krūmams auginti.  
Šioje subpozicijoje sąvoka „medžiai“ reiškia visus medžius, krūmus arba krūminius medžius, kurių šaknys, kamienas ir šakos yra sumedėjusios.  
Šioje subpozicijoje klasifikuojami visi minėtų rūšių sėklos ir vaisiai, skirti sėjai:  
1. europiniai ir egzotiškų rūšių medžiai, skirti miško želdinimui, turint omenyje medienos gamybą ar siekiant apsaugoti žemę nuo erozijos;  
2. medžiai, naudojami dekoratyviniams tikslams – parkų apželdinimams, viešųjų ir privačių sodų, aikščių, miesto gatvių, kelių, kanalų apsodinimui ir t. t.  
Prie antrajai grupei priklausančių medžių (kurie iš esmės yra tų pačių rūšių kaip ir pirmosios grupės medžiai) priklauso tokie medžiai, kurie naudojami ne tik dėl savo lapijos formos ir spalvos (pavyzdžiui, tam tikrų rūšių topoliai, klevai, spygliuočiai ir t. t.), tačiau ir dėl savo žiedų (pavyzdžiui, mimoza, eglūnas, magnolija, alyva, darželinis pupmedis, sakura, Judo medis, rožės) arba dėl ryškios savo vaisių spalvos (pavyzdžiui, vaistinė lauravyšnė, kaulenis, dyglainė).

Tačiau šios sėklos ir vaisiai, net jeigu jie ir skirti sėjai, šioje subpozicijoje neklasifikuojami:

- a) vaisiai arba riešutai, klasifikuojami 8 skirsnyje (ypač riešutai, pavyzdžiui, kaštainiai, graikiniai riešutai, lazdyno riešutai, kariojos, migdolai ir t. t.);
- b) sėklos ir vaisiai, klasifikuojami 9 skirsnyje (pavyzdžiui, kadagio sėklos);
- c) aliejinių kultūrų sėklos ir riešutai, klasifikuojami 1201 00–1207 pozicijose (pavyzdžiui, buko riešutai, palmių branduoliai).

Šioje subpozicijoje taip pat neklasifikuojama:

- a) tamarindų sėklos (1209 99 99 subpozicija); ir
- b) gilės ir paprastieji kaštonai (2308 00 40 subpozicija).

**1210 Apynių spurgai, švieži arba džiovinti, susmulkinti arba nesusmulkinti, sumalti į miltelius arba nemalti, granuliuoti arba negranuliuoti; lupulinas**

**1210 20 10 Apynių spurgai, susmulkinti, sumalti į miltelius arba granuliuoti, turintys didesnę lupulino kiekį; lupulinas**

Be lupulino šioje subpozicijoje klasifikuojami produktai, savo sudėtyje turintys didesnę lupulino kiekį, gauti malant apynių spurgus, prieš tai mechaniškai pašalinus lapus, stiebus, pažiedes ir žiedynus.

**1211 Augalai ir augalų dalys (įskaitant sėklas ir vaisius), dažniausiai naudojami parfumerijoje, farmacijoje arba kaip insekticidai, fungicidai ar panašiai, švieži arba džiovinti, supjaustyti arba nesupjaustyti, grūsti arba negrūsti, sumalti į miltelius arba nemalti**

**1211 20 00 Ženšenių šaknys**

Šioje subpozicijoje klasifikuojamos ženšenių (*Panax quinquefolium* ir *Panax ginseng*) šaknys. Šaknis yra nuo cilindro iki verpstės formos, su žiedinėmis raukšlėmis viršutinėje dalyje (trečdalis viso šaknies ilgio); dažnai pasidalijusi į kelias atšakas. Išorinė spalva – nuo gelsvai baltos iki rudai-geltonos, o vidus – baltas ir miltingas (išvirus vandenyje tampa kieta kaip ragas). Šioje subpozicijoje taip pat klasifikuojamos grūstos arba maltos ženšenių šaknys.

**1211 90 30 Tonkininės pupelės**

Šioje subpozicijoje klasifikuojamos kvapiosios tongapupės (*Dipteryx odorata*)(*Leguminosae* šeima) sėklos. Jų sudėtyje yra kumarino ir jos naudojamos parfumerijos pramonėje bei esencijoms, skirtoms dietiniams gėrimams, gaminti.

**1211 90 85 Kiti**

Šioje subpozicijoje klasifikuojami augalai, augalų dalys, sėklos ir vaisiai, paminėti SS paaiškinimų 1211 pozicijos paaiškinimų vienuoliktojoje pastraipoje, jeigu jie neklasifikuojami pirmesnėje šios pozicijos subpozicijoje, bei toliau išvardyti augalai, augalų dalys ir sėklos:

1. kanapių dalys, sumaišytos arba nesumaišytos su organinėmis arba neorganinėmis medžiagomis (paprastai naudojamos kaip užpildai);
2. „apelsinų sėklos“ („orange peas“ arba „orangettes“), tai yra, neprinokę, nevalgomi apelsinai, kurie nukrenta netrukus po to, kai apelsinmedis pražysta. Jie dažniausiai renkami sausi, ypač naudojami eteriniams aliejams ekstrahuoti;
3. džiovinti kiaulpienės (*Taxacum officinale*) lapai;
4. džiovintos rūgštyinės (*Rumex acetosa*);
5. džiovintos didžiosios nasturtos (*Tropaeolum majus*).

Šioje subpozicijoje neklasifikuojamos dumblių (1212 pozicija) arba moliūgų sėklos (1207 arba 1209 pozicija).



- 1212 Saldžiavaisių pupmedžių vaisiai, jūriniai vandens augalai ir kiti dumbliai, cukriniai runkeliai ir cukranendrės, švieži, atšaldyti, sušaldyti arba džiovinti, susmulkinti arba nesusmulkinti; vaisių kauliukai ir branduoliai, taip pat kiti augaliniai produktai (įskaitant neskrudintas *Cichorium intybus sativum* rūšies trūkažolių šaknis), dažniausiai vartojami žmonių maistui, nenurodyti kitoje vietoje**
- 1212 20 00 Jūriniai vandens augalai ir kiti dumbliai**  
Žr. SS paaiškinimų 1212 pozicijos paaiškinimų A dalį.
- 1212 91 20 ir 1212 91 80 Cukriniai runkeliai**  
Šiose subpozicijose klasifikuojami tik nenucukrinti runkeliai, kurių sudėtyje esančio cukraus kiekis dažniausiai didesnis kaip 60 % sausosios medžiagos masės. Iš dalies arba visiškai nucuokrinti runkeliai klasifikuojami 2303 20 10 arba 2303 20 90 subpozicijoje.
- 1212 99 30 Saldžiavaisių pupmedžių vaisiai**  
Žr. SS paaiškinimų 1212 pozicijos paaiškinimų C dalies pirmąją ir antrąją pastraipas.
- 1212 99 41 ir 1212 99 49 Saldžiavaisių pupmedžių vaisių sėklos**  
Žr. SS paaiškinimų 1212 pozicijos paaiškinimų C dalies trečiąją pastraipą.
- 1212 99 70 Kiti**  
Be produktų, paminėtų SS paaiškinimų 1212 pozicijos paaiškinimų D dalies trečiojoje, ketvirtojoje ir penktojoje pastraipose, šioje subpozicijoje klasifikuojama:
1. konijako (*konjak*, *konnyaku*) šakniagumbiai, sveiki, grūsti arba malti;
  2. „bičių duonelė“ („*pollen flour*“) – maži gabalėliai, sulipdyti iš bičių surinktų žiedadulkių, su nektaru, medumi ir bičių seilėmis.
- Šioje subpozicijoje neklasifikuojamos moliūgų sėklos (1207 arba 1209 pozicija).
- 1214 Šakniavaisiniai griežčiai, pašariniai runkeliai, pašariniai šakniavaisiai, šienas, mėlynžiedė liucerna, dobilai, bandvikiai, pašariniai kopūstai, granuliuoti arba negranuliuoti**
- 1214 90 10 Pašariniai runkeliai, šakniavaisiniai griežčiai ir kiti pašariniai šakniavaisiai**  
Šioje subpozicijoje klasifikuojama:
1. pašariniai runkeliai (*Beta vulgaris var. alba*);
  2. šakniavaisiniai griežčiai (*Brassica napus var. napobrassica*);
  3. kiti pašariniai šakniavaisiai, pavyzdžiui, pašariniai turnipsai (*turnips*) ir pašarinės morkos.
- Įvairios topinambų (pavyzdžiui, *Helianthus tuberosus*) rūšys klasifikuojamos 0714 pozicijoje, tuo tarpu pastarnokai (*Pastinaca sativa*) klasifikuojami 7 skirsnyje kaip daržovės (jei švieži ar atšaldyti – 0706 pozicijoje).

## 13 SKIRSNIS

**ŠELAKAS; LIPAI, DERVOS IR KITI AUGALŲ SYVAI BEI EKSTRAKTAI**

- 1301 Šelakas, gamtinės dervos, sakai, lipai ir aliejingosios dervos (oleorezinai) (pavyzdžiui, balzamai)**
- 1301 20 00 Gumiarabikas**  
Gumiarabikas (arba akacijų derva arba Senegalo derva) pateikiamas gelsvų arba rausvų gabalų pavidalu, yra permatomas ir tirpus vandenyje, bet ne spirite.
- 1302 Augalų syvai ir ekstraktai; pektino medžiagos, pektinatai ir pektatai; agaras ir kitos augalinės gleivės bei tirštikliai, modifikuoti arba nemonifikuoti**
- 1302 11 00 Opijus**  
Žr. SS paaiškinimų 1302 pozicijos paaiškinimų A dalies 1 punktą.
- 1302 12 00 Saldišaknės**  
Žr. SS paaiškinimų 1302 pozicijos paaiškinimų A dalies 2 punktą.
- 1302 19 80 Kiti**  
Žr. SS paaiškinimų 1302 pozicijos paaiškinimų A dalies 4–20 punktus.
- 1302 20 10 Pektino medžiagos, pektinatai ir pektatai**  
**ir**  
**1302 20 90**  
Šiose subpozicijose klasifikuojami produktai, nurodyti SS paaiškinimų 1302 pozicijos paaiškinimų B dalyje.
- 1302 31 00 Agaras**  
Žr. SS paaiškinimų 1302 pozicijos paaiškinimų C dalies 1 punktą.
- 1302 32 10 Gleivės ir tirštikliai iš saldžiavaisio pupmedžio vaisių, saldžiavaisio pupmedžio vaisių sėklų arba siampupės sėklų, modifikuoti arba nemonifikuoti**  
**ir**  
**1302 32 90**  
Žr. SS paaiškinimų 1302 pozicijos paaiškinimų C dalies 2 punktą.  
Šiose subpozicijose neklasifikuojamas mažų, šviesiai geltonų, netaisyklingų formų žvynelių pavidalo siampupės sėklų endospermas (1404 pozicija).
- 1302 39 00 Kiti**  
Be produktų, išvardytų SS paaiškinimų 1302 pozicijos paaiškinimų C dalies 3–5 punktuose, šioje subpozicijoje taip pat klasifikuojama:  
  1. ekstraktas, pagamintas iš dumblio *Furcellaria fastigiata*. Šis dumblis renkamas Danijos pakrantėse, gaunamas tokiu pat būdu ir yra tokios pat formos kaip agaras;
  2. gleivės, išskirtos iš svarainio sėklų;
  3. gleivės, išskirtos iš islandinių samanų;
  4. karageninas ir kalcio, natrio bei kalio karagenatai, net, jei norint užtikrinti pastovų aktyvumą naudojant, standartizuojami pridedant cukrų (pavyzdžiui, sacharozės, gliukozės). Pridėtųjų cukrų kiekis dažniausiai ne didesnis kaip 25 %.

## 14 SKIRSNIS

## AUGALINĖS PYNIMO MEDŽIAGOS; AUGALINIAI PRODUKTAI, NENURODYTI KITOJE VIETOJE

- 1401** Augalinės medžiagos, daugiausia tinkamos pynimui (pavyzdžiui, bambukai, rotangai (*rattans*), nendrės, meldai, gluosnių, karklų arba žilvičių vytelės, rafija, valyti, balinti arba dažyti javų šiaudai bei liepų karnos)
- 1401 10 00** **Bambukai**  
Žr. SS paaiškinimų 1401 pozicijos paaiškinimų antrosios pastraipos 1 punktą.
- 1401 20 00** **Rotangai (*rattans*)**  
Žr. SS paaiškinimų 1401 pozicijos paaiškinimų antrosios pastraipos 2 punktą.
- 1401 90 00** **Kiti**  
Šioje subpozicijoje klasifikuojami produktai, nurodyti SS paaiškinimų 1401 pozicijos paaiškinimų antrosios pastraipos 3–7 punktuose. Šioje subpozicijoje taip pat klasifikuojami įvairių švendrų (*Typha*) (pavyzdžiui, plačialapių švendrų (*Typha latifolia*)) lapai.
- 1404** **Augaliniai produktai, nenurodyti kitoje vietoje**
- 1404 20 00** **Medvilnės pūkai**  
Žr. SS paaiškinimų 1404 pozicijos paaiškinimų antrosios pastraipos A dalį.
- 1404 90 00** **Kiti**  
Šioje subpozicijoje klasifikuojami produktai, nurodyti SS paaiškinimų 1404 pozicijos paaiškinimų antrosios pastraipos B – F dalyse.  
SS paaiškinimų 1404 pozicijos paaiškinimų antrosios pastraipos F dalies 7 punkte nurodyti karšuliai yra *Dipsacus sativus* (ilgagalvių karšulių) rūšies augalai.  
Šioje subpozicijoje taip pat klasifikuojamas mažų, šviesiai geltonų, netaisyklingų formų žvynelių pavidalo siampupės sėklų endospermas.

## III SKYRIUS

## GYVŪNINIAI ARBA AUGALINIAI RIEBALAI IR ALIEJUS BEI JŲ SKILIMO PRODUKTAI; PARUOŠTI VALGOMIEJI RIEBALAI; GYVŪNINIS ARBA AUGALINIS VAŠKAS

## 15 SKIRSNIS

## GYVŪNINIAI ARBA AUGALINIAI RIEBALAI IR ALIEJUS BEI JŲ SKILIMO PRODUKTAI; PARUOŠTI VALGOMIEJI RIEBALAI; GYVŪNINIS ARBA AUGALINIS VAŠKAS

**Bendrosios nuostatos**

Šio skirsnio subpozicijose sąvoka „naudojimas pramonėje“ reiškia tik tokį naudojimą, kuris yra susijęs su pirminio produkto pasikeitimais.

Kita vertus, kai kuriuose subpozicijose esanti sąvoka „naudojimas technikoje“ nereiškia, kad buvo vykdomas toks pasikeitimas.

Apdorojimai, pavyzdžiui, gryninimas, rafinavimas arba hidrinimas nėra laikomi „naudojimu pramonėje“ ar „naudojimu technikoje“.

Pažymėtina, kad net žmonių maistui vartoti tinkami produktai gali būti skirti naudoti technikoje arba pramonėje.

Šio skirsnio subpozicijose, kuriose klasifikuojami produktai, skirti naudoti technikoje arba pramonėje, išskyrus maisto produktų gamybą, klasifikuojami gyvulių ėdalo gamybai naudojami aliejus ir riebalai.

**1 papildomosios pastabos a punktas** Skystos augalinio aliejaus frakcijos, gautos atskiriant kietąją fazę, pavyzdžiui, aušinimu, panaudojus organinius tirpiklius, paviršinio aktyvumo medžiagas ir t. t., negali būti laikomos neapdorotais aliejaus.

**1502 00****Galvijų, avių arba ožkų taukai, išskyrus klasifikuojamus 1503 pozicijoje**

Šioje pozicijoje be lydytų taukų klasifikuojami ir nelydyti, t. y. taukai, apgaubti savo ląstelių membranų.

Šioje pozicijoje klasifikuojami:

1. nelydyti taukai, neapdoroti arba lajaus pavidalo (skerdyklų taukai, skerdenų taukai, nuo žarnų nuimti taukai);
2. lydyti taukai, įskaitant:
  - a) „Premier jus“ taukus, kurie yra aukščiausios rūšies valgomas lajus;
  - b) spirginiai (*greaves*) taukai;
  - c) „rūgštieji“ taukai, gaunami verdant žemiausios rūšies nelydytus taukus vandeniniame sieros (sulfato) rūgšties tirpale, kuris hidrolizuoja audinių albuminines medžiagas ir taip išskiria taukus;
3. taukai, atskirti nuo kaulų arba galvijų, avių ar ožkų atliekų.

Tačiau šioje pozicijoje neklasifikuojamas gyvūnų kaulų ir kaulų smegenų aliejus bei kanopų aliejus (1506 00 00 pozicija).

**1503 00****Kiaulinių taukų stearinas, kiaulinių taukų aliejus, oleostearinas, oleoaliejus ir lajaus aliejus, neemulsuoti, nesumaišyti arba neapdoroti kitu būdu****1503 00 11**

ir

**1503 00 19****Kiaulinių taukų stearinas ir oleosterinas**

Šiose subpozicijose klasifikuojami produktai, nurodyti SS paaiškinimų 1503 pozicijos paaiškinimų antroje ir priešpaskutinioje pastraipose.

**1503 00 30****Lajaus aliejus, skirtas naudoti pramonėje, išskyrus maisto produktų gamybą**

Šioje subpozicijoje klasifikuojamas produktas, aprašytas SS paaiškinimų 1503 pozicijos paaiškinimų penktojoje pastraipėje, jeigu jis skirtas naudoti pramonėje, išskyrus maisto produktų gamybą (žr. paaiškinimų šio skirsnio paaiškinimų Bendrąsias nuostatas).

<b>1503 00 90</b>	<p><b>Kiti</b></p> <p>Be produktų, nurodytų SS paaiškinimų 1503 pozicijos paaiškinimų trečiojoje ir ketvirtojoje pastraipose, šioje subpozicijoje klasifikuojamas lajus aliejus, neatitinkantis 1503 00 30 subpozicijai nustatytų kriterijų, pavyzdžiui, lajus aliejus, skirtas naudoti technikoje.</p>
<b>1504</b>	<p><b>Žuvų arba žuvų žinduolių taukai ir aliejus bei jų frakcijos, nerafinuoti arba rafinuoti, bet chemiškai nemodifikuoti</b></p> <p>Žr. SS paaiškinimų šio skirsnio paaiškinimų A dalies šeštąją ir septintąją pastraipą.</p>
<b>1504 10 10</b> – <b>1504 10 99</b>	<p><b>Žuvų kepenų taukai ir jų frakcijos</b></p> <p>Žr. SS paaiškinimų 1504 pozicijos paaiškinimų antrąją pastraipą.</p>
<b>1504 10 10</b>	<p><b>Kurių sudėtyje esančio vitamino A kiekis ne didesnis kaip 2 500 IU/g</b></p> <p>Vitamino A kiekis <i>gadidae</i> rūšies (menkių, juodadėmių menkių, molvių, merlūzų ir t. t.) žuvų kepenų taukuose dažniausiai ne didesnis kaip 2 500 IU/g.</p>
<b>1504 10 91</b> ir <b>1504 10 99</b>	<p><b>Kiti</b></p> <p>Vitamino A kiekis, pavyzdžiui, tunų, otų ir keleto ryklių rūšių kepenų taukuose dažniausiai didesnis kaip 2 500 IU/g.</p> <p>Aliejai, kurių sudėtyje esantis vitaminų kiekis yra padidintas, klasifikuojami šiose subpozicijose, jeigu jie neprarado žuvų kepenų taukų savybių. Tai būtų, pavyzdžiui, žuvų kepenų taukai, kurių sudėtyje esantis vitamino A kiekis ne didesnis kaip 100 000 IU/g.</p>
<b>1504 20 10</b> ir <b>1504 20 90</b>	<p><b>Žuvų taukai ir aliejus bei jų frakcijos, išskyrus žuvų kepenų taukus</b></p> <p>Šiose subpozicijose klasifikuojami visų rūšių žuvų taukai ir aliejus bei jų frakcijos, išskyrus taukus, išekstrahuotus tik iš žuvų kepenų. Čia klasifikuojami:</p> <ol style="list-style-type: none"> <li>1. silkių ir menhadenų (<i>menhaden</i> – į silkes panašios žuvis, žvejojamos tik taukams ekstrahuoti) taukai;</li> <li>2. taukai, gauti iš konservavimo metu atsirandančių nuosėdų, kurių vertė žemesnė nei viršuje nusistovėjusių taukų. Komerciškai svarbūs yra taukai, gauti iš <i>Clupeidae</i> šeimos žuvų atliekų, iš tunų ir pelamidžių atliekų bei lašišinių (<i>Salmonidae</i>) žuvų atliekų;</li> <li>3. taukai, gauti iš prekyboje esančių įvairių rūšių mažesnės vertės žuvų atliekų;</li> <li>4. žuvų stearinas, aprašytas SS paaiškinimų 1504 pozicijos paaiškinimų penktojoje pastraipoje.</li> </ol> <p>Šioje subpozicijoje klasifikuojami taukai ir aliejus, visų pirma skirti naudoti technikoje ir pramonėje, pavyzdžiui, rauginimui, dažų preparatams, tepimo-aušinimo skysčiui, naudojamam metalų apdirbimui pjovimu, gaminti.</p>
<b>1504 30 10</b> ir <b>1504 30 90</b>	<p><b>Jūrų žinduolių taukai ir aliejus bei jų frakcijos</b></p> <p>Šiose subpozicijose klasifikuojami:</p> <ol style="list-style-type: none"> <li>1. banginių taukai ir neapdorotas spermaceto aliejus, aprašytas SS paaiškinimų 1504 pozicijos paaiškinimų trečiojoje ir ketvirtojoje pastraipose;</li> <li>2. jūrų žinduolių varvelis;</li> <li>3. irklakojų taukai (ruonių, jūrų vėplių ir jūrų liūtų).</li> </ol> <p>Šiose subpozicijose klasifikuojami jūrų žinduolių taukai ir jų frakcijos, įskaitant iš jų kepenų išekstrahuotus taukus, pavyzdžiui, kašaloto kepenų taukai, kurių sudėtyje yra labai daug vitamino A ir jie pasižymi panašiomis savybėmis kaip žuvų kepenų taukai, klasifikuojami 1504 10 10, 1504 10 91 ir 1504 10 99 subpozicijose.</p>

- 1505 00** **Avių prakaitiniai riebalai ir iš jų gaunamos riebalų medžiagos (įskaitant lanoliną)**
- 1505 00 10** **Neapdoroti avių prakaitiniai riebalai**  
Žr. SS paaiškinimų 1505 pozicijos paaiškinimų pirmąją pastraipą.
- 1505 00 90** **Kiti**  
Šioje subpozicijoje klasifikuojama:  
1. lanolinas, aprašytas SS paaiškinimų 1505 pozicijos paaiškinimų antroje, trečioje ir ketvirtojoje pastraipose;  
2. skystos ir kietos riebalų medžiagos, išskirtos iš avių prakaitinių riebalų (avių prakaitinių riebalų oleinas ir avių prakaitinių riebalų stearinas). Jos atitinkamai gaunamos nudistilavus avių prakaitinius riebalus, o po to juos išspaudus.
- 1506 00 00** **Kiti gyvūniniai riebalai ir aliejus bei jų frakcijos, nerafinuoti arba rafinuoti, bet chemiškai nemodifikuoti**  
Šioje pozicijoje neklasifikuojami nevalgomi gyvūninių riebalų ir aliejaus mišiniai arba preparatai, pavyzdžiui, skerdyklų riebalai, gauti iš įvairių gyvūnų, arba gyvūninių ir augalinių riebalų ir aliejaus mišiniai arba preparatai, pavyzdžiui, kepimo riebalų atliekos (1518 pozicija).
- 1507** **Sojų aliejus ir jo frakcijos, nerafinuoti arba rafinuoti, bet chemiškai nemodifikuoti**
- 1507 10 10** **Neapdorotas aliejus, išvalytas arba neišvalytas nuo gleivių**  
ir  
**1507 10 90** Sąvoką „neapdorotas“ žr. šio skirsnio 1 papildomosios pastabos a, b ir c punktuose.
- 1507 90 10** **Kiti**  
ir  
**1507 90 90** Šiose subpozicijose klasifikuojamas ir rafinuotas sojų aliejus.
- 1508** **Žemės riešutų aliejus ir jo frakcijos, nerafinuoti arba rafinuoti, bet chemiškai nemodifikuoti**
- 1508 10 10** **Neapdorotas aliejus**  
ir  
**1508 10 90** Žr. šio skirsnio 1 papildomosios pastabos a ir b punktus.
- 1508 90 10** **Kiti**  
ir  
**1508 90 90** Šiose subpozicijose klasifikuojamas rafinuotas žemės riešutų aliejus.
- 1509** **Alyvuogių aliejus ir jo frakcijos, nerafinuoti arba rafinuoti, bet chemiškai nemodifikuoti**  
Šioje pozicijoje klasifikuojamas alyvuogių aliejus privalo atitikti šiuos tris reikalavimus:  
1. turi būti gautas apdorojant tik alyvmedžio vaisius (*Olea europaea* L.);  
2. turi būti gautas naudojant tik mechanines arba kitas fizines priemones (pavyzdžiui, spaudžiant), tačiau išskyrus apdorojimą panaudojant tirpiklius (žr. šio skirsnio 2 pastabą);  
3. neturi būti reesterintas arba sumaišytas su kitu aliejumi, įskaitant alyvuogių išspaudų aliejų, klasifikuojamą 1510 00 pozicijoje.
- 1509 10 10** **Klasikinis alyvuogių aliejus („lampante“)**  
Žr. šio skirsnio 2 papildomosios pastabos B dalies 1 grupę.

1509 10 90	<b>Kitas</b> Žr. šio skirsnio 2 papildomosios pastabos B dalies 2 grupę.
1509 90 00	<b>Kiti</b> Žr. šio skirsnio 2 papildomosios pastabos C dalį. Šioje subpozicijoje klasifikuojamas ne tik rafinuotas alyvuogių aliejus, bet taip pat rafinuotas alyvuogių aliejus, sumaišytas su pirmojo spaudimo alyvuogių aliejumi.
1510 00	<b>Kitas aliejus ir jo frakcijos, gauti tik iš alyvuogių, nerafinuoti arba rafinuoti, bet chemiškai nemo- difikuoti, įskaitant šio aliejaus arba jo frakcijų mišinius su aliejumi arba frakcijomis, klasifikuojamus 1509 pozicijoje</b> Šioje pozicijoje klasifikuojamas tik toks aliejus, kuris atitinka reikalavimus, išdėstytus paaiškinimų 1509 pozicijos paaiš- kinimų 1 punkte. Kaip ir 1509 pozicijoje klasifikuojamas aliejus, 1510 00 pozicijoje klasifikuojamas aliejus neturi būti reesterintas arba sumaišytas su kitu aliejumi, t. y. aliejumi, išskyrus alyvuogių aliejų, tačiau: — jis gali būti ekstrahuotas naudojant tirpiklius arba fizines priemones, — jis gali būti sumaišytas su aliejumi arba jo frakcijomis, klasifikuojamomis 1509 pozicijoje; dažniausiai pasitaikantis mišinys sudarytas iš rafinuoto alyvuogių išspaudų aliejaus ir pirmojo spaudimo alyvuogių aliejaus.
1510 00 10	<b>Neapdorotas aliejus</b> Žr. šio skirsnio 2 papildomosios pastabos D dalį.
1510 00 90	<b>Kitas</b> Šioje subpozicijoje klasifikuojama rafinuotas alyvuogių išspaudų aliejus ir alyvuogių išspaudų aliejaus bei pirmojo spau- dimo alyvuogių aliejaus mišiniai.
1511	<b>Palmių aliejus ir jo frakcijos, nerafinuoti arba rafinuoti, bet chemiškai nemo- difikuoti</b>
1511 10 10 ir 1511 10 90	<b>Neapdorotas aliejus</b> Žr. šio skirsnio 1 papildomosios pastabos a ir b punktus. Neapdorotas palmių aliejus genda greičiau nei kitas aliejus, nes jo sudėtyje yra didelis kiekis laisvųjų riebalų rūgščių.
1511 90 11 ir 1511 90 19	<b>Kietosios frakcijos</b> Šiose subpozicijose klasifikuojamas palmių stearinas.
1511 90 91 ir 1511 90 99	<b>Kitas</b> Šiose subpozicijose klasifikuojama: 1. rafinuotas palmių aliejus; 2. skysta palmių aliejaus frakcija, gauta atskyrus kietąją fazę aušinimo būdu arba panaudojus organinius tirpiklius ar paviršinio aktyvumo medžiagas. Šią frakciją (palmių oleinas), kurios sudėtyje esančių riebalų rūgščių sudėtis kai kuriais atvejais gali būti labai panaši į nefrakcionuotame palmių aliejuje esančių riebalų rūgščių sudėtį, paprastai galima atskirti palyginus juose esančių trigliceridų kiekius su trigliceridų kiekiais tipiškame nefrakcionuotame palmių aliejuje. Trigli- ceridų, kurių sudėtyje yra didesnis anglies atomų skaičius ( $C_{52}$ ir $C_{54}$ ), daugiau randama skystose frakcijose nei nefrakcionuotame aliejuje, tuo tarpu kietojoje frakcijoje vyrauja trigliceridai, kurių sudėtyje yra santykinai mažesnis anglies atomų skaičius ( $C_{50}$ ir $C_{48}$ ).
1512	<b>Saulėgrąžų, dygminių arba vilnamedžių aliejus ir jo frakcijos, nerafinuoti arba rafinuoti, bet chemiškai nemo- difikuoti</b>
1512 11 91	<b>Saulėgrąžų aliejus</b> Žr. šio skirsnio 1 papildomosios pastabos a ir b punktus kartu su SS paaiškinimų 1512 pozicijos paaiškinimų A dalimi.

- 1512 11 99 Dygminių aliejus**  
Žr. šio skirsnio 1 papildomosios pastabos a ir b punktus kartu su SS paaiškinimų 1512 pozicijos paaiškinimų B dalimi.
- 1512 19 90 Kitas**  
Šioje subpozicijoje klasifikuojamas rafinuotas saulėgrąžų aliejus ir rafinuotas dygminių aliejus.
- 1512 21 10 Vilnamedžių aliejus jo frakcijos**  
–  
**1512 29 90** Žr. SS paaiškinimų 1512 pozicijos paaiškinimų C dalį.
- 1514 Rapsų, rapsukų arba garstyčių aliejus ir jo frakcijos, nerafinuoti arba rafinuoti, bet chemiškai nemodifikuoti**
- 1514 11 10 Mažai eruko rūgšties turintis rapsų arba rapsukų aliejus ir jo frakcijos**  
–  
**1514 19 90** Žr. šio skirsnio 1 subpozicijų pastabą ir SS paaiškinimų 1514 pozicijos paaiškinimų A dalies antrosios pastraipos antrąjį sakinį.
- 1515 Kiti nelakieji augaliniai riebalai ir aliejus (įskaitant simondsijų aliejų) ir jų frakcijos, nerafinuoti arba rafinuoti, bet chemiškai nemodifikuoti**
- 1515 30 10 Ricinos aliejus ir jo frakcijos**  
ir  
**1515 30 90** Ricinos aliejus taip pat vadinamas „*palma Christi*“ aliejumi ir „*kerva*“ aliejumi.  
Šiose subpozicijose neklasifikuojamas *Curcas* aliejus (arba vidurius liuosuojantis aliejus), išekstrahuotas iš *Jatropha curcas* medžio (*Euphorbiaceae* šeima) sėklų, dažnai vadinamas „amerikiniu ricinos aliejumi“ arba „laukinių augalų (*wild*) ricinos aliejumi“ (1515 90 40–1515 90 99 subpozicijos).
- 1517 Margarinas; gyvūninių arba augalinių riebalų ir aliejaus bei įvairių šiame skirsnyje klasifikuojamų riebalų arba aliejaus frakcijų valgomieji mišiniai arba preparatai, išskyrus valgomuosius riebalus, aliejų arba jų frakcijas, klasifikuojamus 1516 pozicijoje**  
Sąvokos „margarinas“ apibrėžimą žr. SS paaiškinimų 1517 10 ir 1517 90 subpozicijų paaiškinimuose.
- 1517 10 10 Margarinas, išskyrus skystąjį margariną**  
ir  
**1517 10 90** Žr. SS paaiškinimų 1517 pozicijos paaiškinimų penktosios pastraipos A dalį.  
Pažymėtina, kad klasifikuojant produktus šiose subpozicijose vandens kiekis nėra lemiantis faktorius.
- 1517 90 91 Nelakusis, skystas, sumaišytas augalinis aliejus**  
Šiai subpozicijai priskiriami ir chemiškai modifikuoto augalinio aliejaus mišiniai.
- 1521 Augalinis vaškas (išskyrus trigliceridus), bičių vaškas, kitas vabzdžių vaškas ir spermacetas, rafinuoti arba nerafinuoti, dažyti arba nedažyti**
- 1521 10 00 Augalinis vaškas**  
Be produktų, aprašytų SS paaiškinimų 1521 pozicijos paaiškinimų I grupėje, šioje subpozicijoje klasifikuojamas kavos vaškas, kuris natūraliai susidaro visose kavos krūmo dalyse (pupelėse, žievėje, lapuose ir t. t.) ir yra kavos be kofeino gamybos šalutinis produktas. Jis yra juodos spalvos, kvepia kava ir naudojamas tam tikriems valymo produktams gaminti.
- 1521 90 91 Žaliaviniai**  
Šioje subpozicijoje klasifikuojamas vaškas, esantis natūraliuose koriuose.
- 1521 90 99 Kiti**  
Šioje subpozicijoje klasifikuojamas vaškas, presuotas arba rafinuotas, balintas arba nebalintas ar dažytas arba nedažytas.
- 1522 00 Degra; riebalų medžiagų arba gyvūninio ar augalinio vaško apdoravimo atliekos**
- 1522 00 31 Kurių sudėtyje yra aliejaus, turinčio alyvuogių aliejaus charakteristikas**  
ir  
**1522 00 39** Žr. šio skirsnio 3 papildomąją pastabą, kurioje nurodytos šiose subpozicijose neklasifikuojamos atliekos.



## IV SKYRIUS

## PARUOŠTI MAISTO PRODUKTAI; NEALKOHOLINIAI IR ALKOHOLINIAI GĖRIMAI BEI ACTAS; TABAKAS IR PERDIRBTI TABAKO PAKAITALAI

## 16 SKIRSNIS

## GAMINIAI IŠ MĖSOS, ŽUVIES ARBA VĖŽIAGYVIŲ, MOLIUSKŲ ARBA KITŲ VANDENS BESTUBURIŲ

## Bendrosios nuostatos

Apie sudėtinių maisto produktų (įskaitant taip vadinamus „paruoštus maisto produktus“), kurių sudėtyje yra, pavyzdžiui, dešros, mėsos, mėsos subproduktų, žuvies arba vėžiagyvių, moliuskų arba kitų vandens bestuburių arba įvairių šių produktų kombinacijų (derinių), kartu su daržovėmis, spagečiais, padažu ir t. t., klasifikavimą žr. šio skirsnio 2 pastabą ir SS paaiškinimų šio skirsnio paaiškinimų Bendrųjų nuostatų priešpaskutinįją pastraipą.

2 pastabos pirmosios pastraipos antrasis sakiny (klasifikuojama pozicijoje, atitinkančioje sudedamąją dalį arba sudedamąsias dalis, kurios masė vyrauja) taip pat taikomas ir nustatant subpozicijas. Tačiau minėtos nuostatos netaikomos produktams, kurių sudėtyje yra kepenų, klasifikuojamiems 1601 00 ir 1602 pozicijose (žr. pastabos 2 pastraipą).

**2 papildomoji pastaba** Kaip taisyklė, gabalas, iš kurio gauta dalis, yra identifikuojamas tik tada, kai tos dalies išmatavimai apytiksliai yra ne mažesni kaip 100 x 80 x 2 mm.

Sąvoka „jų dalys“ taikoma tik toms dalims, kai gabalas, iš kurio jos išpjautos (pavyzdžiui, kumpiai), gali būti nustatytos neabejotinai tiksliai, o ne atmetimo principu.

**1601 00 Dešros ir kiti panašūs produktai iš mėsos, mėsos subproduktų arba kraujo; maisto produktai, daugiausia pagaminti iš šių produktų**

Tai, kad prekybos tikslais tam tikri produktai gali būti pavadinti „dešromis ir panašiais produktais“, nėra jų klasifikavimą šioje pozicijoje nulemiantis faktorius.

Kapoti arba smulkinti mėsos produktai, kuriems yra suteikta forma dėl jų supakavimo į skardines arba kitas kietas cilindro arba kitokios formos talpyklas, neklasifikuojami šioje pozicijoje kaip „dešros“.

**1601 00 10 Iš kepenų**

Šioje subpozicijoje klasifikuojamos dešros ir panašūs produktai, kurių sudėtyje yra kepenų, su mėsos, mėsos subproduktų, riebalų ir t. t. priedais arba be jų, jei kepenys suteikia produktams jų esminį požymį. Šie produktai dažniausiai būna virti arba kartais rūkyti, juos atpažinti dažniausiai galima pagal specifinį kepenų skonį.

**1601 00 91 Dešros, sausos arba tepamos, nevirtos ir nekeptos**

Šioje subpozicijoje klasifikuojamos nevirtos ir nekeptos dešros ir panašūs produktai, jei jie yra subrandinti (pavyzdžiui, džiovinant ore) ir paruošti tiesiogiai vartoti maistui.

Tokie produktai taip pat gali būti ir rūkyti, jei rūkymas nesukelia visų albuminų koaguliacijos, kuri gali kilti apdorojant karščiu, pavyzdžiui, rūkant produktą aukštoje temperatūroje.

Šioje subpozicijoje klasifikuojamos dešros, kurios paprastai valgomos griežinėliais (pavyzdžiui, saliamis, Arles dešros, Plockwurst), taip pat tepamos dešros, pavyzdžiui, Teewurst.

**1601 00 99 Kitos**

Šioje subpozicijoje klasifikuojama:

1. nebrandintos šviežios dešros ir panašūs produktai;
2. virtos dešros, pavyzdžiui, Frankfurto dešrelės, Strasbūro dešrelės, Vienos dešrelės, mortadelės (*mortadellas*), iš žarnokų pagamintos dešrelės, vadinamos „*andouilles*“ ir „*andouillettes*“, dešros, vadinamos „*white puddings*“ ir „*black puddings*“, bei kiti panašūs firminiai produktai.

1602	<b>Kiti gaminiai arba konservai iš mėsos, mėsos subproduktų arba kraujo</b>
1602 10 00	<b>Homogenizuoti produktai</b> Žr. šio skirsnio 1 subpozicijų pastabą.
1602 20 10 ir 1602 20 90	<b>Iš bet kurių gyvūnų kepenų</b> Šiose subpozicijose klasifikuojami paruošti arba konservuoti produktai, kurių sudėtyje yra kepenų, sumaišyti arba nesumaišyti su mėsa ar kitais mėsos subproduktais, jei kepenys suteikia produktams jų esminį požymį. Pagrindiniai šiose subpozicijose klasifikuojami produktai yra gaminami iš žąsų arba ančių kepenų (1602 20 10 subpozicija).
1602 31 11 – 1602 39 80	<b>Iš naminių paukščių, klasifikuojamų 0105 pozicijoje</b> Šiose subpozicijose klasifikuojama paukštiena ir paukštienos dalys, konservuoti po jų išvirimo ar iškepimo. Prie tokių produktų priklauso: <ol style="list-style-type: none"><li>1. viščiukai drebučiuose;</li><li>2. viščių pusės arba ketvirčiai padaže ir sveikos kalakutų, žąsų arba viščių kojos, sušaldytos arba nesušaldytos;</li><li>3. vištienos paštetas (kurį daugiausia sudaro vištienos mėsa su veršienos, kiaulienos riebalų, trumų ir prieskonių priedais), sušaldytas arba nesušaldytas;</li><li>4. paruošti patiekalai, kurių sudėtyje yra naminių paukščių mėsos (pagrindinė sudėtinė dalis) ir kitų produktų, pavyzdžiui, daržovių, ryžių arba makaronų tipo produktų. Šios kategorijos patiekalų pavyzdžiai – maisto produktai, vadinami „viščiukas su ryžiais“ ir „viščiukas su grybais“, taip pat sušaldyti vištienos patiekalai, supakuoti į padėkliukus, kuriuose mėsa atskirta nuo įvairių kitų tokio patiekalo sudėtinių dalių.</li></ol> Nustatant naminių paukščių mėsos ar mėsos subproduktų procentinį kiekį, turi būti neatsižvelgiama į bet kokių kaulų masę.
1602 31 11	<b>Pagaminti vien tiktai iš nevirtos arba nekeptos kalakutienos</b> Žr. šio skirsnio 1 papildomąją pastabą.
1602 32 11	<b>Nevirti ir nekepti</b> Žr. šio skirsnio 1 papildomąją pastabą.
1602 39 21	<b>Nevirti ir nekepti</b> Žr. šio skirsnio 1 papildomąją pastabą.
1602 41 10 ir 1602 41 90	<b>Kumpiai ir jų dalys</b> Žr. šio skirsnio 2 papildomąją pastabą, kurioje apibrėžtas sąvokos „jų dalys“ taikymas, taip pat žr. susijusius paaiškinimus. Šiose subpozicijose neklasifikuojami kapoti arba smulkiai malti produktai, net jei jie ir pagaminti iš kumpių ar jų dalių.
1602 42 10 ir 1602 42 90	<b>Mentės ir jų dalys</b> Žr. šio skirsnio 2 papildomąją pastabą, kurioje apibrėžtas sąvokos „jų dalys“ taikymas, taip pat žr. susijusius paaiškinimus. Šiose subpozicijose neklasifikuojami kapoti ar smulkiai malti produktai, net jei jie ir pagaminti iš menčių ar jų dalių.
1602 49 11 – 1602 49 50	<b>Naminių kiaulių</b> Dėl bet kokios rūšies mėsos ar mėsos subproduktų, įskaitant bet kokios rūšies ar kilmės riebalus, procentinio dydžio nustatymo žr. Komisijos reglamentą (EEB) Nr. 226/89 (OL L 029, 1989 1 31, p. 11). Nustatant šiuos procentinius dydžius, neatsižvelgiama į želatinos ar padažo kiekius.

- 1602 49 15** **Kiti mišiniai iš kumpio (kojų), mentės, nugarinės arba sprandinės ir jų dalių**  
Žr. šio skirsnio 2 papildomąją pastabą, kurioje apibrėžtas sąvokos „jų dalys“ taikymas, taip pat žr. susijusius paaiškinimus.  
Šioje subpozicijoje klasifikuojami mišiniai savo sudėtyje turi turėti bent vieną iš šios subpozicijos pavadinime nurodytų produktų (ir/arba jų dalių), tačiau tie produktai neprivalo mišiniui suteikti jo esminį požymį. Mišinyje taip pat gali būti ir kitų gyvūnų mėsos ar mėsos subproduktų.
- 1602 50 10** **Nevirti ir nekepti; virtos arba keptos mėsos arba mėsos subproduktų mišiniai su nevirta ir nekepta mėsa arba mėsos subproduktais**  
Žr. šio skirsnio 1 papildomąją pastabą.
- 1602 50 31** **Sūdyta jautiena, sandariai įpakuota**  
1602 50 31 subpozicijoje sąvoka „sandariai įpakuota“ reiškia produktus, supakuotus į talpyklas, kurios buvo užsandarintos vakuume arba ne vakuume, siekiant apsaugoti, kad į talpyklą nepatektų arba iš jos neišeitų oras ar kitos dujos. Kartą talpyklą atidarius, pirminis užsandarinimas yra nepataisomai sugadinamas.  
Šioje subpozicijoje, *inter alia*, klasifikuojami produktai, sandariai įpakuoti plastikiniuose maišeliuose, vakuume arba ne vakuume.
- 1602 90 61** **Nevirti ir nekepti; virtos arba keptos mėsos arba mėsos subproduktų mišiniai su nevirta ir nekepta mėsa arba mėsos subproduktais**  
Žr. šio skirsnio 1 papildomąją pastabą.
- 1602 90 72 ir 1602 90 74** **Nevirti ir nekepti; virtos arba keptos mėsos arba mėsos subproduktų mišiniai su nevirta ir nekepta mėsa arba mėsos subproduktais**  
Žr. šio skirsnio 1 papildomąją pastabą.
- 1604** **Gaminiai arba konservai iš žuvų; ikrai ir ikrų pakaitalai, pagaminti iš žuvų ikrelių**  
Žr. šio skirsnio 2 subpozicijų pastabą.
- 1604 12 91** **Sandariai įpakautos**  
Žr. paaiškinimų 1602 50 31 subpozicijos paaiškinimus.
- 1604 14 16** **Nugarinė**  
Šioje subpozicijoje klasifikuojama tik filė, apibrėžta SS paaiškinimų 0304 pozicijos paaiškinimų 1 punkte, ir turinti šias tris savybes:  
— yra kepta arba virta,  
— be skystos pakavimo terpės yra supakuota į maišelius (arba į vyniojamąjį popierių), tinkamus naudoti maisto pakavimui, kurie yra vakuuminiai ar ne vakuuminiai arba užlydyti ar neužlydyti, ir  
— yra sušaldyta.
- 1604 19 31** **Nugarinė**  
Žr. paaiškinimų 1604 14 16 subpozicijos paaiškinimus.
- 1604 20 05** **Produktai iš surimių**  
Žr. paaiškinimų 0304 99 10 subpozicijos paaiškinimus.  
Šioje subpozicijoje klasifikuojami produktai yra pagaminti iš surimių, sumaišytų su kitais produktais (pavyzdžiui, miltais, krakmolu, baltymais, vėžiagyvių mėsa, prieskoniais, aromatinėmis ir dažiosiomis medžiagomis). Jie yra termiškai apdoroti ir dažniausiai pateikiami sušaldyti.
- 1605** **Vėžiagyviai, moliuskai ir kiti vandens bestuburiai, gaminiai arba konservai**  
Žr. šio skirsnio 2 subpozicijų pastabą.
- 1605 20 10** **Sandariai įpakautos**  
Žr. paaiškinimų 1602 50 31 subpozicijos paaiškinimus.
- 1605 90 11** **Sandariai įpakautos**  
Žr. paaiškinimų 1602 50 31 subpozicijos paaiškinimus.

## 17 SKIRSNIS

**CUKRŪS IR KONDITERIJOS GAMINIAI IŠ CUKRAUS**

- 1701 Cukranendrių arba cukrinių runkelių cukrus ir chemiškai gryna sacharozė, kurių būvis kietas**
- 1701 11 10 Žaliavinis cukrus (pusgaminis), į kurį ne pridėta aromatinių arba dažančiųjų medžiagų**  
**1701 12 90** Žr. šio skirsnio 1 subpozicijų pastabą.  
Šiose subpozicijose klasifikuojama:  
1. tam tikras baltasis nerafinuotas cukrus;  
2. žemo poliarizacijos laipsnio rudasis cukrus, gautas per antrąjį ir trečiąjį apdorojimus cukraus gamybos procese, kurio spalva dėl didelio melasos kiekio yra nuo geltonos iki tamsiai rudos ir kurio sudėtyje esantis sacharozės kiekis dažniausiai sudaro nuo 85 iki 98 % masės;  
3. mažiau išgrynintas cukrus, pagaminamas rafinavimo proceso metu arba gaminant ledinukus (pavyzdžiui, gabalinis, rudasis cukrus).
- 1701 11 10 ir 1701 11 90 Cukranendrių cukrus**  
Žr. SS paaiškinimų 1701 11 ir 1701 12 subpozicijų paaiškinimus.
- 1701 12 10 ir 1701 12 90 Cukrinių runkelių cukrus**  
Žr. SS paaiškinimų 1701 11 ir 1701 12 subpozicijų paaiškinimus.
- 1701 91 00 Į kurį pridėta aromatinių arba dažančiųjų medžiagų**  
Šioje subpozicijoje klasifikuojamas cukrus su aromatiniėmis arba dažančiosiomis medžiagomis, net jei jo sudėtyje esantis sacharozės kiekis yra mažesnis kaip 99,5 % masės.
- 1701 99 10 Baltasis cukrus**  
Žr. šio skirsnio 3 papildomąją pastabą.  
Šioje subpozicijoje klasifikuojamas baltasis cukrus, rafinuotas arba nerafinuotas, dėl jo sudėtyje esančio didelio sacharozės kiekio (ne mažesnio kaip 99,5 % masės) dažniausiai yra baltos spalvos.  
17 skirsnio 3 papildomojoje pastaboje nurodytas poliarimetrinis metodas, taikomas baltojo cukraus sudėtyje esančiam sacharozės kiekiui nustatyti, aprašytas Komisijos direktyvos 79/796/EEB II priede (10 metodas) (OL L 239, 1979 9 22, p. 24).
- 1702 Kiti cukrūs, įskaitant chemiškai gryną laktozę, maltozę, gliukozę ir fruktozę, kurių būvis kietas; cukrų sirupai, į kuriuos ne pridėta aromatinių arba dažančiųjų medžiagų; dirbtinis medus, sumaišytas arba nesumaišytas su natūraliu medumi; karamelė (degintas cukrus)**
- 1702 11 00 ir 1702 19 00 Laktozė ir laktozės sirupas**  
Žr. SS paaiškinimų 1702 pozicijos paaiškinimų A dalies 1 punktą ir B dalies pirmąją pastraipą.
- 1702 30 10 Izogliukozė**  
Žr. šio skirsnio 5 papildomąją pastabą.
- 1702 30 50 ir 1702 30 90 Kiti**  
Sąvoka „sausajame produkte“, taikoma gliukozės masės procentiniam dydžiui apskaičiuoti, reiškia, kad laisvasis vanduo ir kristalizacinis vanduo neįskaitomi.

1702 40 10	<b>Izogliukozė</b> Žr. šio skirsnio 5 papildomąją pastabą.
1702 60 10	<b>Izogliukozė</b> Žr. šio skirsnio 5 papildomąją pastabą.
1702 60 80	<b>Inulino sirupas</b> Žr. šio skirsnio 6 papildomosios pastabos a punktą.
1702 90 30	<b>Izogliukozė</b> Žr. šio skirsnio 5 papildomąją pastabą.
1702 90 80	<b>Inulino sirupas</b> Žr. šio skirsnio 6 papildomosios pastabos b punktą.
1702 90 95	<b>Kiti</b> Šioje subpozicijoje klasifikuojama: <ol style="list-style-type: none"><li>1. maltozė, išskyrus chemiškai gryną maltozę;</li><li>2. invertuotasis cukrus;</li><li>3. sacharozės sirupai (išskyrus klevų sirupą), nedažyti ir nearomatizuoti;</li><li>4. produktai, gauti hidrolizinant ir koncentruojant neapdorotas cukranendrių sultis, ir daugiausia naudojami kaip maistinė terpė antibiotikų gamyboje ir taip pat etilo alkoholio gamyboje;</li><li>5. laktulozė, išskyrus chemiškai gryną laktulozę.</li></ol>
1703	<b>Melasa, gauta ekstrahuojant arba rafinuojant cukrų</b>
1703 10 00	<b>Cukranendrių melasa</b> Žr. SS paaiškinimų 1703 10 subpozicijos paaiškinimus.
1704	<b>Konditerijos gaminiai iš cukraus (įskaitant baltąjį šokoladą), neturintys kavos</b>
1704 10 10 ir 1704 10 90	<b>Kramtomoji guma, su cukraus apvalkalu arba be jo</b> Šiose subpozicijose, nepriklausomai nuo pateikiamo pavidalo (plytelės, tabletės su cukraus apvalkalu, rutuliukai ir t. t.), klasifikuojama saldinta kramtomoji guma, kurios sudėtyje yra čiklės dervos ( <i>chicle gum</i> ) arba kitų panašių nevalgomųjų produktų, įskaitant „burbulinę gumą“ („ <i>bubble gum</i> “).
1704 90 10	<b>Saldišaknės ekstraktas, kurio sudėtyje yra daugiau kaip 10 % masės sacharozės, bet nėra kitų medžiagų priedų</b> Šioje subpozicijoje klasifikuojamas saldišaknės ekstraktas, pateikiamas plytelių, lazdelių, pastilių ir t. t. pavidalu, arba ne, kurio sudėtyje esanti sacharozė sudaro daugiau kaip 10 % masės, tačiau nėra jokių kitų cukrų, aromatinių ar kitų medžiagų priedų. Saldišaknės ekstraktas, kuris pridėjus kitų medžiagų yra paruoštas kaip konditerijos gaminy, nepriklausomai nuo jo sudėtyje esančio sacharozės kiekio, klasifikuojamas 1704 90 99 subpozicijoje.
1704 90 30	<b>Baltasis šokoladas</b> Žr. SS paaiškinimų 1704 pozicijos paaiškinimų antrosios pastraipos vi punktą.

- 1704 90 51** **Kiti**
- 1704 90 99** Šiose subpozicijose klasifikuojama daugelis cukraus produktų, kurie paprastai vadinami „saldainiais“ arba „konditerijos gaminiais“. Šie gaminiai klasifikuojami šiose subpozicijose net ir tuo atveju, jei jų sudėtyje yra geriamo alkoholio ar alkoholinio likerio.
- Šiose subpozicijose taip pat klasifikuojamos konditerinės masės minkštiems, lengvai tirpstantiems saldainiams (*fondants*), marcipanams, nugai ir t. t. gaminti, kurios konditerijoje naudojamos kaip pusfabrikačiai ir dažniausiai tiekiamos plytelių arba briketų pavidalu. Šie pusfabrikačiai klasifikuojami šiose subpozicijose net ir tada, kai pagaminus galutinius produktus cukraus kiekis juose padidėja, jei dėl savo sudėties jie konkrečiai skirti tik tam tikriems konditerijos produktams gaminti.
- Šiose subpozicijose neklasifikuojami:
- valgomieji ledai, net ir tada, kai jie pateikiami ant pagaliuko (primena ledinuką ant pagaliuko) (2105 00 pozicija);
  - konditerijos gaminiai, kurių sudėtyje yra kakavos, įvairiomis proporcijomis sumaišyti su konditerijos gaminiais, kurių sudėtyje nėra kakavos, ir supakuoti pardavimui kaip mišiniai (1806 pozicija).
- 1704 90 51** **Konditerinės masės, įskaitant marcipaną, tiesiogiai supakuotos į pakuotes, kurių neto masė ne mažesnė kaip 1 kg**
- Žr. SS paaiškinimų 1704 pozicijos paaiškinimų antrosios pastraipos iv ir ix punktus.
- Šioje subpozicijoje klasifikuojami cukraus apvalkalui arba glazūrai skirti mišiniai.
- 1704 90 55** **Pastilės ir žirneliai nuo gerklės skausmo ir nuo kosulio**
- Žr. SS paaiškinimų 1704 pozicijos paaiškinimų antrosios pastraipos v punktą.
- 1704 90 61** **Su cukraus apvalkalu (dražė)**
- Šioje subpozicijoje klasifikuojami cukraus konditerijos gaminiai, pavyzdžiui, migdolai su kietu cukraus apvalkalu. Tokie saldainiai („*panned sweets*“) gaminami merkiant saldainio branduolį (pavyzdžiui, migdolo riešutą) į indą su cukraus sirupu; indą sukant, saldainio branduolys apkimba cukrumi. Aušdamas cukrus sudaro atskirą išorinį apvalkalą.
- 1704 90 65** **Konditerijos gaminiai-guminukai ir konditerijos gaminiai iš drebučių, įskaitant vaisių pastas, turinčias konditerijos gaminių iš cukraus pavidalą**
- Konditerijos gaminiai-guminukai ir gaminiai iš drebučių yra produktai, pagaminti iš želė sudarančių medžiagų (pavyzdžiui, gumiarabiko, želatinos, pektino ir tam tikrų krakmolo rūšių) bei cukraus ir aromatinių medžiagų. Jie gali būti įvairių formų, pavyzdžiui, žmonių ar gyvūnų pavidalo.
- 1704 90 71** **Saldainiai iš virtos cukraus masės, įdaryti arba neįdaryti**
- Saldainiai iš virtos cukraus masės yra kieti, kartais trapūs, gali būti skaidrūs arba matiniai. Daugiausia jie sudaryti iš cukraus, kuris buvo verdamas ir į kurį, siekiant pagaminti skirtingų skonių, konsistencijų ir spalvų saldainius, buvo pridėti nedideli kitų medžiagų (išskyrus riebalus) kiekiai. Tokie produktai taip pat gali būti su įdaru.
- 1704 90 75** **Kieti saldainiai iš cukraus ir sviesto („irisai“), karamelės ir panašūs saldainiai**
- Kieti saldainiai iš cukraus ir sviesto („irisai“), karamelės ir panašūs saldainiai yra produktai, kurie kaip ir saldainiai iš virtos cukraus masės gaminami verdant cukrų, tačiau juose yra pridėta riebalų.
- 1704 90 81** **Presuotos tabletės**
- Presuotos tabletės yra konditerijos gaminiai iš cukraus, su rišikliu arba be rišklio, pateikiami įvairiais pavidalais, gautais presuojant.
- 1704 90 99** **Kiti**
- Šioje subpozicijoje klasifikuojami šie konditerijos gaminiai iš cukraus, nenurodyti pirmesnėse subpozicijose:
- minkšti, lengvai tirpstantys saldainiai (*fondants*);
  - marcipanai pakuotėse, skirtose tiesiogiai vartoti maistui, kurių neto masė mažesnė kaip 1 kg (marcipanai, pateikiami kitose pakuotėse, klasifikuojami 1704 90 51 subpozicijoje);
  - nuga;
  - saldišaknės ekstraktas, supakuotas kaip konditerijos gaminy.

## 18 SKIRSNIS

**KAKAVA IR GAMINIAI IŠ KAKAVOS**

- 1801 00 00 Kakavos pupelės, sveikos arba skaldytos, žalios arba skrudintos**  
Kakavos pupelių sudėtyje esantys riebalai, vadinami kakavos sviestu, sudaro 49–54 % masės, krakmolos – 8–10 % masės, baltymai – 8–10 % masės, teobrominas – 1–2 % masės, taninai (katecholis arba „raudonoji kakava“) – 5–10 % masės, celiuliozė – 4–6 % masės ir mineralai – 2–3 % masės, taip pat yra sterolių (vitamino D) ir įvairių fermentų.
- 1803 Kakavos pasta, iš kurios pašalinti arba nepašalinti riebalai**  
Šioje pozicijoje klasifikuojama kakavos pasta, gabalų arba ne gabalų pavidalu, kuri, siekiant padidinti jos tirpumą, buvo apdorota šarminėmis medžiagomis. Šioje pozicijoje neklasifikuojama kakavos pasta, kuri buvo apdorota tokiu pačiu būdu, tačiau yra miltelių pavidalo (1805 pozicija).
- 1805 00 00 Kakavos milteliai, į kuriuos ne pridėta cukraus ar kitų saldiklių**  
Kakavos milteliai, į kuriuos pridėti nedideli (apie 5 % masės) lecitino kiekiai, klasifikuojami šioje pozicijoje, kadangi šių priedų tikslas – padidinti kakavos miltelių gebėjimą sudaryti dispersijas skysčiuose ir tuo būdu palengvinti gėrimų, daugiausia sudarytų iš kakavos (tirpios kakavos), ruošimą.
- 1806 Šokoladas ir kiti maisto produktai, turintys kakavos**  
Tik produktai, kurių sudėtyje yra kakavos pupelių, kakavos pastos ar kakavos miltelių, laikomi turinčiais kakavos, kaip apibrėžta 1806 pozicijoje.
- 1806 20 10 Kurių sudėtyje yra ne mažiau kaip 31 % masės kakavos sviesto arba kurių sudėtyje yra ne mažiau kaip 31 % masės kakavos sviesto ir pieno riebalų**  
Šioje subpozicijoje klasifikuojami produktai paprastai vadinami „couverture“ šokoladu arba pienišku „couverture“ šokoladu.
- 1806 20 30 Kurių sudėtyje yra ne mažiau kaip 25 % masės, bet mažiau kaip 31 % masės kakavos sviesto ir pieno riebalų**  
Šioje subpozicijoje klasifikuojami produktai paprastai vadinami „pienišku šokoladu“.
- 1806 20 50 Kurių sudėtyje yra ne mažiau kaip 18 % masės kakavos sviesto**  
Šioje subpozicijoje klasifikuojami produktai paprastai vadinami „šokoladu be priedų“ („plain chocolate“).
- 1806 20 70 Pieniško šokolado trupiniai**  
Pieniško šokolado trupiniai gaminami džiovinant vakuume vandeninį cukraus, pieno ir kakavos mišinį; dažniausiai šis procesas naudojamas pieniškam šokoladui gaminti. Trupiniai gali būti netaisyklingų, trapių gabaliukų arba miltelių pavidalo. Pieniško šokolado trupinių sudėtyje paprastai būna 35–70 % masės cukraus, 15–50 % masės sauso pavidalo pieno ir 5–30 % masės kakavos.  
Specifinis trupinių gamybos procesas sukelia šių sudėtinių dalių kristalizaciją.
- 1806 20 95 Kiti**  
Šioje subpozicijoje klasifikuojami kiti kakavos produktai, ypač *praline* pasta ir šokolado tepiniai.
- 1806 31 00 Įdaryti**  
Žr. SS paaiškinimų 1806 31 subpozicijos paaiškinimus.
- 1806 32 10 Su javų, grūdų, vaisių arba riešutų priedais**  
Šioje subpozicijoje klasifikuojamas kietų briketų, plytelių arba juostelių pavidalo šokoladas, kurio sudėtyje yra javų grūdų, vaisių arba riešutų priedų, skaldytų arba neskaldytų, pasiskirsčiusių visame šokolade.

- 1806 90 11**  
**ir**  
**1806 90 19**      **Šokoladiniai saldainiai, įdaryti arba neįdaryti**  
Sąvokai „įdarytas“, *mutatis mutandis*, taikomi SS paaiškinimų 1806 31 subpozicijos paaiškinimai.  
Šiose subpozicijoje klasifikuojami produktai, kurie paprastai suvalgomi vienu kąšniu, ir kuriuos sudaro:  
— įdarytas šokoladas, arba  
— šokoladas, kombinuotas su bet kokių kitų valgomųjų medžiagų sluoksniais, arba  
— šokolado mišiniai su bet kokiais valgomaisiais maisto produktais.
- 1806 90 11**      **Su alkoholiu**  
Šokoladinių saldainių asorti, kuriuose vieni saldainiai yra su alkoholiu, kiti – be alkoholio, klasifikuojami vadovaujantis Kombinuotosios nomenklatūros 3 bendrosios aiškinimo taisyklės b punktu.
- 1806 90 19**      **Kiti**  
Žr. paaiškinimų 1806 90 11 subpozicijos paaiškinimus.
- 1806 90 31**      **Įdaryti**  
Sąvokai „įdaryti“, *mutatis mutandis*, taikomi paaiškinimų 1806 31 subpozicijos paaiškinimai.  
Šioje subpozicijoje klasifikuojami įdaryti šokoladiniai velykiniai kiaušiniai ir kiti neįprastų formų gaminiai.
- 1806 90 39**      **Neįdaryti**  
Šioje subpozicijoje klasifikuojami šokoladiniai vermišeliai, dribsniai ir panašūs gaminiai, taip pat vientisi (netuščiaviduriai) arba tuščiaviduriai šokoladiniai kiaušiniai ir figūrėlės.
- 1806 90 50**      **Konditerijos gaminiai iš cukraus ir jų pakaitalai, pagaminti iš cukraus pakaitalų, turintys kakavos**  
Šioje subpozicijoje klasifikuojami konditerijos gaminiai iš cukraus, klasifikuojami 1704 pozicijoje, pavyzdžiui, kieti saldainiai iš cukraus ir sviesto („irisai“) ir gaminiai su cukraus apvalkalu, į kuriuos pridėta kakavos.
- 1806 90 60**      **Tepiniai su kakava**  
Šioje subpozicijoje klasifikuojami šokoladiniai tepiniai, tiesiogiai išfasuoti į pakuotes, kurių neto masė ne didesnė kaip 2 kg.
- 1806 90 90**      **Kiti**  
Atsižvelgiant į SS paaiškinimų šio skirsnio paaiškinimų Bendrosiose nuostatose nurodytas išimtis šioje subpozicijoje klasifikuojami tam tikri milteliai, kurių sudėtyje yra kakavos, skirti kremams, valgomiesiems ledams, desertams ir panašioms produktams gaminti.



## 19 SKIRSNIS

**GAMINIAI IŠ JAVŲ, MILTŲ, KRAKMOLO ARBA PIENO; MILTINIAI KONDITERIJOS GAMINIAI****Bendrosios nuostatos**

„Kakavos miltelių kiekis“, esantis šiame skirsnyje klasifikuojamų produktų sudėtyje, apskaičiuojamas paprastai dauginant teobromino ir kofeino kiekių sumą iš koeficiento 31.

Teobromino ir kofeino kiekiai nustatomi didelio efektyvumo skysčių chromatografijos metodu (DESCh).

Jei produktų sudėtyje yra kofeino ar teobromino, gauto ne iš kakavos, o iš kitų šaltinių, apskaičiuojant kakavos kiekį į šiuos papildomus kofeino ar teobromino kiekius neturėtų būti atsižvelgiama.

- 1901** Salyklo ekstraktas; maisto produktai iš miltų, kruopų, rupinių, krakmolo arba salyklo ekstrakto, kurių sudėtyje nėra kakavos arba kurių sudėtyje esanti kakava, iš kurios visiškai pašalinti riebalai, sudaro mažiau kaip 40 % masės, nenurodyti kitoje vietoje; maisto produktai iš prekių, klasifikuojamų 0401–0404 pozicijose, kurių sudėtyje nėra kakavos arba kurių sudėtyje esanti kakava, iš kurios visai pašalinti riebalai, sudaro mažiau kaip 5 % masės, nenurodyti kitoje vietoje
- Tik produktai, kurių sudėtyje yra kakavos pupelių, kakavos pastos ar kakavos miltelių, laikomi turinčiais kakavos, kaip apibrėžta 1901 pozicijoje.
- 1901 20 00** Mišiniai ir tešlos, skirti kepinių, klasifikuojamų 1905 pozicijoje, gamybai
- Šioje subpozicijoje klasifikuojamos sumaišytos tešlos, nurodytos SS paaiškinimų 1901 pozicijos paaiškinimų II grupės aštuntosios pastraipos 7 ir 8 punktuose.
- Šioje subpozicijoje neklasifikuojami džiovinti arba kepti sausblyniai iš miltų ar krakmolo, kurie skirti arba neskirti naudoti kepiniuose (1905 pozicija).
- 1901 90 11** Salyklo ekstraktas  
**ir**  
**1901 90 19** Žr. SS paaiškinimų 1905 pozicijos paaiškinimų I grupę.
- Salyklo ekstraktoje yra dekstrinų, maltozės, baltymų, vitaminų, enzimų ir aromatinių medžiagų.
- Šiose subpozicijose neklasifikuojami produktai kūdikiams, skirti mažmeninei prekybai, kurių sudėtyje yra salyklo ekstrakto, net jei salyklo ekstraktas yra pagrindinė šių produktų sudėtinė dalis (1901 10 00 subpozicija).
- 1902** Tešlos gaminiai, virti arba nevirti, įdaryti (mėsa ar kitais produktais) arba neįdaryti, taip pat paruošti arba neparuošti kitu būdu, pavyzdžiui, spageti, makaronai, lakštiniai, lazanja, gnocchi, ravioliai (koldūnai), cannelloni; kuskusas, paruoštas arba neparuoštas
- 1902 20 91** Virti
- Šioje subpozicijoje klasifikuojami apvirti tešlos gaminiai.
- 1902 40 90** Kiti
- Šioje subpozicijoje klasifikuojamas paruoštas kuskusas, pavyzdžiui, kuskusas su mėsa, daržovėmis ir kitomis sudėtinėmis dalimis, jeigu mėsos kiekis gaminyje ne didesnis kaip 20 % masės.
- 1904** Paruošti maisto produktai, pagaminti išpučiant arba skrudinant javų grūdus ar javų grūdų produktus (pavyzdžiui, kukurūzų dribsnius); javai (išskyrus kukurūzus), turintys grūdų, dribsnių arba kitaip apdorotų grūdų pavidalą (išskyrus miltus, kruopas ir rupinius), apvirti arba paruošti kitu būdu, nenurodyti kitoje vietoje
- Žr. šio skirsnio 3 ir 4 pastabas.
- Tik produktai, kurių sudėtyje yra kakavos pupelių, kakavos pastos ar kakavos miltelių, laikomi turinčiais kakavos, kaip apibrėžta 1904 pozicijoje.

- 1904 10 10**  
–  
**1904 10 90**
- Paruošti maisto produktai, pagaminti išpučiant arba skrudinant javų grūdus ar javų grūdų produktus**
- SS paaiškinimų 1904 pozicijos paaiškinimų A dalies ketvirtojoje pastraipoje nurodytu būdu pagaminti produktai, įskaitant iš kitų javų grūdų pagamintus produktus, klasifikuojami šiose subpozicijose ir tuo atveju, jei jie po išpūtimo paverčiami miltais, rupiniais arba granulėmis.
- Šiose subpozicijose klasifikuojamos netaisyklingų formų pakavimo medžiagos, pagamintos išspaudimo (*extrusion*) būdu iš, pavyzdžiui, kukurūzų rupinių, net ir tada, kai jos padaromos netinkamomis vartoti žmonių maistui.
- 1904 20 10**  
–  
**1904 20 99**
- Paruošti maisto produktai, pagaminti iš neskrudintų javų grūdų dribsnių arba iš neskrudintų javų grūdų dribsnių ir skrudintų javų grūdų dribsnių arba išpūstų javų grūdų mišinių**
- Žr. SS paaiškinimų 1904 pozicijos paaiškinimų B dalį.
- 1904 30 00**
- Apvirti ir išdžiovinti kviečiai**
- Žr. SS paaiškinimų 1904 pozicijos paaiškinimų C dalį.
- 1904 90 10**  
ir  
**1904 90 80**
- Kiti**
- Žr. SS paaiškinimų 1904 pozicijos paaiškinimų D dalį.
- 1905**
- Duona, pyragai, bandelės, pyragaičiai, sausainiai ir kiti kepiniai, su kakava arba be kakavos, ostijos ir kalėdaičiai, tuščios kapsulės, naudojamos farmacijoje, plokštieji vafLIAI, ryžinis popierius ir panašūs produktai**
- Šiai pozicijai priskiriami vartojimui paruošti kokteilių užkandžiai, pavyzdžiui, visiškai tešla padengti džiovinti žirniai ar žemės riešutai, jei tešlos apvalkalo storis ar skonis lemia pagrindinę produkto savybę.
- Tik produktai, kurių sudėtyje yra kakavos pupelių, kakavos pastos ar kakavos miltelių, laikomi turinčiais kakavos, kaip apibrėžta 1905 pozicijoje.
- Šioje pozicijoje neklasifikuojama nevirta ir nekepta bet kokio pavidalo tešla, skirta duonai, pyragams, bandelėms, sausainiams ir kitiems kepiniams kepti, kurios sudėtyje yra arba nėra kakavos (1901 20 00 subpozicija).
- 1905 10 00**
- Duoniniai traškučiai**
- Žr. SS paaiškinimų 1905 pozicijos paaiškinimų A dalies 4 punktą.
- Šioje subpozicijoje taip pat klasifikuojami produktai, pagaminti išspaudimo (*extrusion*) būdu.
- 1905 20 10**  
–  
**1905 20 90**
- Meduoliai su imbiero priedais ir panašūs produktai**
- Žr. SS paaiškinimų 1905 pozicijos paaiškinimų A dalies 6 punktą.
- Šiose subpozicijose neklasifikuojama „speculoos“ arba rusiška duona („patience“).
- 1905 31 11**  
–  
**1905 31 99**
- Saldūs sausainiai**
- Žr. šio skirsnio 1 ir 2 papildomas pastabas ir SS paaiškinimų 1905 pozicijos paaiškinimų A dalies 8 punkto b papunktį.
- Šiose subpozicijose taip pat klasifikuojami produktai, pagaminti išspaudimo (*extrusion*) būdu.
- 1905 31 30**
- Kurių sudėtyje yra ne mažiau kaip 8 % masės pieno riebalų**
- Šioje subpozicijoje klasifikuojami sviestiniai sausainiai.
- 1905 31 91**
- Sluoksniuoti sausainiai**
- Šioje subpozicijoje klasifikuojami produktai, sudaryti iš bet kokios maistinės medžiagos sluoksnio, esančio tarp dviejų sausainio sluoksnių. Įdaru gali būti, pavyzdžiui, šokoladas, uogienė, minkštas kremas arba riešutų pasta.

- 1905 32 05**                    **VafLIAI ir sausblynIAI**  
–  
**1905 32 99**                    Žr. šio skirsnio 1 papildomą pastabą ir SS paaiškinimų 1905 pozicijos paaiškinimų A dalies 9 punktą.
- 1905 32 91**                    **Sūdyti, įdaryti arba neįdaryti**  
Šioje subpozicijoje klasifikuojami pikantiški vafLIAI su sūriu.
- 1905 40 10**                    **DžiūvėsIAI, kepintos duonos arba pyrago riekelės ir panašūs kepinti produktai**  
**ir**  
**1905 40 90**                    Žr. SS paaiškinimų 1905 pozicijos paaiškinimų A dalies 5 punktą.
- 1905 90 20**                    **Ostijos ir kalėdaičiai, tuščios kapsulės, naudojamos farmacijoje, plokštieji vafLIAI, ryžinis popierius ir panašūs produktai**  
Žr. SS paaiškinimų 1905 pozicijos paaiškinimų B dalį.
- 1905 90 30**                    **Duona ir pyragas, į kuriuos nepridėta medaus, kiaušinių, sūrio arba vaisių, kurių sudėtyje esantis cukrus sudaro ne daugiau kaip 5 % sausosios medžiagos masės, o riebalai – ne daugiau kaip 5 % sausosios medžiagos masės**  
Sąvoka „duona“ apima įvairių dydžių produktus.  
Šioje subpozicijoje klasifikuojama paprasta įvairių pavidalų duona, specialiosios duonos, pavyzdžiui, duona su glitimu, skirta diabetikams, ir džiūvėsIAI.
- 1905 90 45**                    **SausainIAI**  
Žr. SS paaiškinimų 1905 pozicijos paaiškinimų A dalies 8 punkto a ir c papunkčius.
- 1905 90 55**                    **Išspausti (extruded) arba iškočioti produktai, pikantiški arba sūdyti**  
Žr. SS paaiškinimų 1905 pozicijos paaiškinimų A dalies 7 ir 15 punktus.
- 1905 90 60**                    **Į kuriuos pridėta saldiklių**  
Šioje subpozicijoje klasifikuojami visi, kitose subpozicijose neklasifikuojami, kepiniai, pavyzdžiui, pyragai, pyragaičiai ir merengos.
- 1905 90 90**                    **Kiti**  
Šioje subpozicijoje klasifikuojami apkepai su įdaru, picos ir duonų rūšys, neklasifikuojamos 1905 90 30 ir 1905 90 60 subpozicijose.  
Šioje subpozicijoje klasifikuojamos netaisyklingų formų pakavimo medžiagos, pagamintos išspaudimo (*extrusion*) būdu iš krakmolo, net ir tada, kai jos padaromos netinkamomis vartoti žmonių maistui.

## 20 SKIRSNIS

**DARŽOVIŲ, VAISIŲ, RIEŠUTŲ ARBA KITŲ AUGALŲ DALIŲ PRODUKTAI****Bendrosios nuostatos**

Šiam skirsniiui priskiriami vartojimui paruošti užkandžiai, pavyzdžiui, tik iš dalies tešla padengti džiovinti žirniai ar žemės riešutai, kurių pagrindinę savybę lemia daržovės, vaisiai, riešutai ar kitos augalų dalys.

Šiam skirsniiui taip pat priskiriami agurkai ir dygliuotieji agurkai (kornišonai), surauginti iki galo atlikus pieno rūgšties fermentaciją.

Tačiau agurkai ir dygliuotieji agurkai (kornišonai), kurie nėra surauginti iki galo atlikus pieno rūgšties fermentaciją ir yra laikinai konservuoti sūryme, priskiriami 0711 40 00 subpozicijai, jei jie nėra tinkami tiesiogiai vartoti maistui. Šių produktų sudėtyje druskos kiekis paprastai sudaro ne mažiau kaip 10 proc. masės.

**4 pastaba** Analizės metodas, taikomas pomidorų sulčių sausosios medžiagos masei nustatyti, aprašytas Komisijos reglamento (EEB) Nr. 1979/82 priede (OL L 214, 1982 7 22, p. 12).

**1 papildomoji pastaba** Tam, kad nustatyti rūgšties kiekį produkte, prekių mėginiuose skystosios ir kietosios dalys turi būti homogenizuotos.

**2001 Daržovės, vaisiai, riešutai ir kitos valgomosios augalų dalys, paruoštos arba konservuotos su actu arba acto rūgštimi**

Žr. šio skirsnio 3 pastabą.

**2001 90 10 Aštrus mangų džemas (*chutney*)**

Šioje subpozicijoje ir 2103 90 10 subpozicijoje aštrus mangų džemas reiškia maisto gaminį iš marinuotų mangų, į kurį buvo pridėta įvairių kitų produktų, pavyzdžiui, imbiero, razinų, pipirų ir cukraus.

Šioje subpozicijoje klasifikuojamo aštraus mangų džemo sudėtyje yra vaisių gabaliukų, o 2103 90 10 subpozicijoje klasifikuojami aštrūs mangų džemai yra visiškai homogenizuoti įvairaus tirštumo padažai.

**2001 90 50 Grybai**

Šioje subpozicijoje neklasifikuojami grybai, kurie buvo konservuoti tik neilgam saugojimui 0711 pozicijoje nurodytais būdais, pavyzdžiui, užpilti stipriu sūrymu, kurio sudėtyje yra acto arba acto rūgšties.

**2002 Pomidorai, paruošti arba konservuoti be acto arba acto rūgšties**

**2002 10 10 Pomidorai, sveiki arba supjaustyti gabalais**

ir  
2002 10 90

Šiose subpozicijose klasifikuojami pomidorai, sveiki arba supjaustyti gabalais, nulupti arba nenulupti, konservuoti sterilizuojant.

**2002 90 11 Kiti**

–  
2002 90 99

Šiose subpozicijose klasifikuojama pomidorų tyrė, briketų pavidalo arba ne, taip pat pomidorų koncentratas ir pomidorų sultys, kuriuose esančios sausosios medžiagos kiekis ne mažesnis kaip 7 % masės. Taip pat čia klasifikuojami pomidorų milteliai, gauti dehidratuojant pomidorų sultis; tačiau šiose subpozicijose neklasifikuojami pomidorų milteliai, gauti sumalus džiovintų pomidorų gabalėlius, kurie prieš džiovinant buvo supjaustyti skiltelėmis (klasifikuojami 0712 90 30 subpozicijoje).

**2004 Kitos daržovės, paruoštos arba konservuotos be acto arba acto rūgšties, sušaldytos, išskyrus produktus, klasifikuojamus 2006 pozicijoje**

Žr. šio skirsnio 3 pastabą.

Šioje pozicijoje neklasifikuojami gaminiai, paruošti iš 0714 pozicijoje klasifikuojamų produktų, kurie nėra laikomi daržovėmis (2001 90 40, 2006 00 38, 2006 00 99 arba 2008 99 91 subpozicija).

- 2004 10 10**                    **Virtos, neparuoštos kitu būdu**  
Šioje subpozicijoje klasifikuojami produktai, nurodyti SS paaiškinimų 2004 pozicijos paaiškinimų antrosios pastraipos 1 punkte.
- 2004 10 91**                    **Kiti**  
**ir**  
**2004 10 99**                    Šiose subpozicijose klasifikuojami produktai, nurodyti SS paaiškinimų 2004 pozicijos paaiškinimų antrosios pastraipos 3 punkte.
- 2004 90 50**                    **Žirniai (*Pisum sativum*) ir nesubrendusios (*Phaseolus spp.* rūšies) pupelės, su ankštimis**  
Šioje subpozicijoje sąvoka „pupelės su ankštimis“ reiškia tik prieš subrendimą surinktas *Phaseolus* ir *Vigna* pupelės, kurios valgomos su ankštimis. Ankštys gali būti įvairių spalvų: žalios, žalios su pilkomis ar melsvomis dėmėmis arba geltonos (vaškinės pupelės).
- 2005**                            **Kitos daržovės, paruoštos arba konservuotos be acto arba acto rūgšties, nesusaldytos, išskyrus produktus, klasifikuojamus 2006 pozicijoje**  
Šiai pozicijai taikomi paaiškinimų 2004 pozicijos paaiškinimai.  
Šioje pozicijoje klasifikuojamas produktas, vadinamas „papadu“ (*papad*), kuris yra gaminamas iš džiovintos ankštinių daržovių miltų tešlos sluoksnių, pridant druskos, prieskonių, aliejaus, tešlos kildinimo priedų ir kai kuriais atvejais nedidelį kiekį javų ar ryžių miltų.
- 2005 10 00**                    **Homogenizuotos daržovės**  
Žr. šio skirsnio 1 subpozicijų pastabą.
- 2005 20 80**                    **Kitos**  
Šioje subpozicijoje klasifikuojamos griežinėliais ar lazdelėmis supjaustytos bulvės, išvirtos riebaluose ar aliejuje, atšaldytos ir vakuuminėje pakuotėje.
- 2005 70 00**                    **Alyvuogės**  
Šioje subpozicijoje klasifikuojamos alyvuogės, nurodytos SS paaiškinimų 2005 pozicijos paaiškinimų ketvirtosios pastraipos 1 punkte, įdarytos arba neįdarytos daržovėmis (pavyzdžiui, *Pimenta* genties vaisiais arba saldžiosiomis paprikomis), vaisiais arba riešutais (pavyzdžiui, migdolais) arba daržovių ir vaisių arba riešutų mišiniais.
- 2006 00**                            **Daržovės, vaisiai, riešutai, vaisių žievelės ir kitos augalų dalys, konservuotos cukruje (nusaustos, apcukruotos (*glace*) arba cukruotos)**
- 2006 00 31**                    **Kurių sudėtyje esančio cukraus kiekis didesnis kaip 13 % masės**  
–  
**2006 00 38**                    Dėl cukraus kiekio žr. šio skirsnio 2 papildomosios pastabos a punktą.
- 2007**                            **Džemai, vaisių drebučiai (želė), marmeladai, vaisių arba riešutų tyrės ir pastos, gauti virimo būdu, į kuriuos pridėta arba nepridėta cukraus ar kitų saldiklių**  
Dėl sąvokos „gauti virimo būdu“ žr. šio skirsnio 5 pastabą.  
Dėl cukraus kiekio žr. šio skirsnio 2 papildomosios pastabos a punktą.  
Šioje pozicijoje neklasifikuojamos vaisių tyrės, gautos pertrinant, o po to verdant vakuume, kurių struktūra ir cheminė sudėtis nepasikeitė termiškai apdorojant (2008 pozicija).
- 2007 10 10**                    **Homogenizuoti produktai**  
–  
**2007 10 99**                    Žr. šio skirsnio 2 subpozicijų pastabą.
- 2008**                            **Vaisiai, riešutai ir kitos valgomosios augalų dalys, paruošti arba konservuoti kitais būdais, kurių sudėtyje yra pridėtojo cukraus ar kitų saldiklių arba alkoholio arba kurių sudėtyje nėra pridėtojo cukraus ar kitų saldiklių arba alkoholio, nenurodyti kitoje vietoje**  
Dėl cukraus kiekio žr. šio skirsnio 2 papildomosios pastabos a punktą.  
Dėl pridėtojo cukraus žr. šio skirsnio 3 papildomąją pastabą.  
Dėl alkoholio kiekio žr. šio skirsnio 4 papildomąją pastabą.

- 2008 11 10** – **2008 19 99** **Riešutai, žemės riešutai ir kitos sėklos, sumaišytos arba nesumaišytos tarpusavyje**
- Šiose subpozicijose klasifikuojami produktai, nurodyti SS paaiškinimų 2008 pozicijos paaiškinimų antrosios pastraipos 1 ir 2 punktuose, įskaitant šių produktų mišinius.
- Šiose subpozicijose taip pat klasifikuojami šie produktai:
1. kurie buvo paversti dribsniais arba sutrinti, dažniausiai naudojami kepančiams pyragams; arba
  2. kurie buvo sumalti ar kitaip sutrinti, pastos pavidalo, su kitų medžiagų priedais arba be jų.
- Tačiau šiose subpozicijose neklasifikuojamos pastos, skirtos marcipanams, nugai ir t. t. gaminti (1704 pozicija).
- 2008 19 11** – **2008 19 99** **Kiti, įskaitant, mišinius**
- Šiose subpozicijose klasifikuojami riešutai ir kitos sėklos, išskyrus žemės riešutus, bei riešutų ir kitų sėklų mišiniai, net ir tada, kai juose didesniąją dalį sudaro žemės riešutai.
- 2008 30 51** **Greipfrutų skiltelės, įskaitant didžiuosius greipfrutus**
- Šiose subpozicijoje „skiltelės“ reiškia natūralias nepjaustytas vaisiaus dalis.
- Tokių skiltelių klasifikavimui šioje subpozicijoje įtakos neturi esantis nedidelis kiekis suplėšytų skiltelių, jeigu jos nėra atsiradusios dėl tyčinio apdoravimo.
- 2008 30 71** **Greipfrutų skiltelės, įskaitant didžiuosius greipfrutus**
- Žr. paaiškinimų 2008 30 51 subpozicijos paaiškinimus.
- 2009** **Nefermentuotos vaisių sultys (įskaitant vynuogių misą) ir daržovių sultys, į kurias nepridėta alkoholio, ir kurių sudėtyje yra pridėtojo cukraus ar kitų saldiklių arba kurių sudėtyje nėra pridėtojo cukraus ar kitų saldiklių**
- Dėl nefermentuotų sulčių, į kurias nepridėta alkoholio, žr. šio skirsnio 6 pastabą.
- Dėl Brikso vertės žr. šio skirsnio 3 subpozicijų pastabą.
- Dėl pridėtojo cukraus žr. šio skirsnio 5 papildomosios pastabos a punktą.
- Taikant šio skirsnio 5 papildomosios pastabos b punktą produktai, į kuriuos pridėta tiek cukraus, kad jų sudėtyje lieka mažiau kaip 50 % masės vaisių sulčių, laikomi praradusiais savo pirmines vaisių sulčių, priskiriamų 2009 pozicijai, savybes.
- Norint nustatyti, ar produktai dėl pridėtojo cukraus praranda savo pirmines savybes ar jų nepraranda, taikomos tik šio skirsnio 2 ir 5 papildomosios pastabos. Įvairių cukrų kiekis, išreikštas sacharozės kiekiu, nustatomas vadovaujantis minėta 2 papildomąja pastaba. Jei pridėtojo cukraus kiekis, apskaičiuotas vadovaujantis šio skirsnio 5 papildomosios pastabos a punktu, didesnis kaip 50 % masės, apskaičiuotas vaisių sulčių kiekis lieka mažesnis kaip 50 % masės, todėl produkto priskirti 2009 pozicijai negalima.
- Šio skirsnio 5 papildomosios pastabos b punktas netaikomas koncentruotoms natūralioms vaisių sultims.
- Todėl koncentruotos natūralios vaisių sultys turi būti priskiriamos 2009 pozicijai.
- Dėl kitų medžiagų pridėjimo į 2009 pozicijai priskiriamus produktus žr. Suderintos sistemos paaiškinimų 2009 pozicijos paaiškinimus.
- P A V Y Z D Y S**
- Ištyrus apelsinų sulčių mėginį gauti tokie rezultatai:
- refraktometro rodmenys 20 °C temperatūroje: 65,3,
  - apskaičiuotas įvairių cukrų kiekis, išreikštas sacharozės kiekiu (šio skirsnio 2 papildomoji pastaba): 62,0 (65,3 × 0,95),
  - apskaičiuotas pridėtojo cukraus kiekis (šio skirsnio 5 papildomoji pastaba): 49 % masės (62,0–13),
  - apskaičiuotas vaisių sulčių kiekis: 51 % masės (100–49).
- Išvada: pagal šio skirsnio 5 papildomosios pastabos b punktą laikytina, kad mėginys neprarado savo pirminių savybių, nes apskaičiuotas vaisių sulčių kiekis nėra mažesnis kaip 50 % masės.

---

<b>2009 11 11</b>	<b>Sušaldytos</b>
–	
<b>2009 11 99</b>	Žr. SS paaiškinimų 2009 11 subpozicijos paaiškinimus.
<b>2009 50 10</b>	<b>Pomidorų sultys</b>
<b>ir</b>	
<b>2009 50 90</b>	Žr. šio skirsnio 4 papildomąją pastabą ir tiesiogiai susijusius paaiškinimus.
<b>2009 69 51</b>	<b>Koncentruotos</b>
	Žr. šio skirsnio 6 papildomąją pastabą.
<b>2009 69 71</b>	<b>Koncentruotos</b>
	Žr. šio skirsnio 6 papildomąją pastabą.

## 21 SKIRSNIS

## ĮVAIRŪS MAISTO PRODUKTAI

- 1 papildomoji pastaba** Ši papildomoji pastaba daugiausia apima maltodekstrinus.
- 2101** **Kavos, arbatos arba matės ekstraktai, esencijos ir koncentratai, taip pat produktai, daugiausia sudaryti iš šių produktų arba iš kavos, arbatos arba matės; skrudintos trūkažolės ir kiti skrudinti kavos pakaitalai, taip pat jų ekstraktai, esencijos ir koncentratai**
- 2101 11 00** **Ekstraktai, esencijos ir koncentratai**  
Šioje subpozicijoje klasifikuojami kavos ekstraktai, esencijos ir koncentratai miltelių, granuliu, gabalėlių, dribsnių ar bet kokių kitų kietų pavidalų.  
Šioje subpozicijoje klasifikuojami skysto ar pastos pavidalo (taip pat sušaldyti) produktai. Tokie produktai daugiausia naudojami gaminant maisto produktus (pavyzdžiui, šokoladą, bandeles ir pyragus, ledus).
- 2101 30 19** **Kiti**  
Šioje subpozicijoje klasifikuojami nedaiginti miežių grūdai, lukštenti, skrudinti, naudojami alaus gamyboje kaip dažiosios ar aromatines medžiagos, arba kaip kavos pakaitalas.
- 2102** **Mielės (aktyviosios arba neaktyviosios); kiti negyvi vienląsčiai mikroorganizmai (išskyrus vakcinas, klasifikuojamas 3002 pozicijoje); paruošti kepimo milteliai**
- 2102 10 10** **Mielių kultūros**  
Žr. SS paaiškinimų 2102 pozicijos paaiškinimų A dalies trečiosios pastraipos 4 punktą.  
Šios mielės yra kultivuojamos tam tikrose terpėse ir skirtos specifiniam naudojimui, daugiausia, spiritui distiliuoti ir vynui gaminti. Panaudojus šias kultūras galima pasiekti labai tiksliai fermentuotų produktų charakteristikas.
- 2102 20 11 ir 2102 20 19** **Neaktyviosios mielės**  
Šios mielės yra aprašytos SS paaiškinimų 2102 pozicijos paaiškinimų A dalies ketvirtojoje ir penktojoje pastraipose ir paprastai parduodamos kaip „mielės maisto pramonei“. Dažniausiai jos pateikiamos miltelių, griežinėlių ar granuliu pavidalu.
- 2102 20 90** **Kitos**  
Žr. SS paaiškinimų 2102 pozicijos paaiškinimų B dalį.
- 2102 30 00** **Paruošti kepimo milteliai**  
Žr. SS paaiškinimų 2102 pozicijos paaiškinimų C dalį.
- 2103** **Padažai ir jų pusgaminiai (koncentratai); sumaišyti uždarai ir sumaišyti pagardai; garstyčių miltai ir rupiniai bei paruoštos garstyčios**
- 2103 90 10** **Aštrus mangų džemas (chutney), skystas**  
Šioje subpozicijoje aštrus mangų džemas reiškia maisto gaminį iš marinuotų mangų, į kurį buvo pridėta įvairių kitų produktų, pavyzdžiui, imbiero, razinų, pipirų ir cukraus.  
Šioje subpozicijoje klasifikuojamas aštrus mangų džemas yra padažo pavidalo, daugiau ar mažiau skystas, visiškai homogenizuotas.
- 2103 90 30** **Aromatiniai kartimai, kurių alkoholio koncentracija, išreikšta tūrio procentais, yra nuo 44,2 % iki 49,2 % tūrio ir kurių sudėtyje yra nuo 1,5 % iki 6 % masės gencijono, prieskonių ir įvairių sudėtinių dalių, taip pat nuo 4 % iki 10 % cukraus, induose, kurių talpa ne didesnė kaip 0,5 litro**  
Šioje subpozicijoje nurodyti produktai yra koncentruoti skysti alkoholiniai preparatai, kuriems savotišką kartų skonį ir stiprų aromatą suteikia gencijono šaknų (kartu su įvairiais prieskoniais ir aromatinėmis medžiagomis) panaudojimas šių koncentratų gamyboje.



Šių koncentruotų aromatinių kartimų sudėtyje yra priedų, skirtų naudoti ir gėrimams (kokteiliams, sirupams, gaiviesiems gėrimams ir t. t.) aromatinti, ir kaip prieskoniai, kurie naudojami taip pat kaip padažai ir sumaišyti uždarai virtiems ar keptiems maisto produktams bei pyragams (sriuboms, paruoštiems mėsos, žuvies arba daržovių patiekalams, padažams, delikatesiniams produktams, vaisių kompotams ir vaisių salotoms, vaisiniams pyragams, desertams, šerbetams ir t. t.) gaminti.

Šie aromatiniai kartimai dažniausiai parduodami „Angostūros kartimų“ pavadinimu.

## 2104 **Sriubos ir sultiniai bei jų pusgaminiai (koncentratai); homogenizuoti sudėtiniai maisto produktai**

### 2104 20 00 **Homogenizuoti sudėtiniai maisto produktai**

Sąvoka „homogenizuoti sudėtiniai maisto produktai“ apibrėžta šio skirsnio 3 pastaboje.

### 2105 00 **Grietininiai ir kiti valgomieji ledai, su kakava arba be jos**

Šioje pozicijoje „grietininiai ir kiti valgomieji ledai“ reiškia maisto produktus, skirtus arba neskirtus mažmeninei prekybai, kurių sudėtyje yra arba nėra kakavos arba šokolado (įskaitant šokoladą kaip glazūrą). Dėka sušaldymo jie yra kieto ar pastos pavidalo ir tokiu pavidalu skirti valgyti.

Pagrindinė šių produktų savybė yra ta, kad esant aplinkos temperatūrai apie 0 °C jie vėl tampa skystais arba pusiau skystais.

Tačiau produktai, kurie pagal išvaizdą ir yra panašūs į valgomuosius ledus, tačiau nepasižymi pirmiau aprašyta pagrindine savybe, atitinkamai klasifikuojami 1806, 1901 arba 2106 pozicijoje.

Šioje pozicijoje klasifikuojami įvairių pavadinimų produktai (vaisiniai ledai, grietininiai ledai, *cassata*, sluoksniuoti ledai (*Neapolitan slices*) ir t. t.), kurie pateikiami įvairiomis formomis; jų sudėtyje gali būti kakavos arba šokolado, cukraus, augalinių riebalų arba pieno riebalų, pieno (nugriebto arba nenugriebto), vaisių, stabilizatorių, aromatinių bei dažniųjų medžiagų ir t. t.

Bendras šių riebalų kiekis dažniausiai ne didesnis kaip 15 % gatavo produkto masės. Tačiau tam tikrais atvejais, kai jiems gaminti naudojami dideli grietinėlių kiekiai, bendras riebalų kiekis produkte gali sudaryti apie 20 % masės.

Gaminant tam tikrų rūšių valgomuosius ledus, siekiant padidinti gatavo produkto tūrį, naudojamos žaliavos yra prisotintos oru (išplėtinimas).

Tik produktai, kurių sudėtyje yra kakavos pupelių, kakavos pastos ar kakavos miltelių, laikomi turinčiais kakavos, kaip apibrėžta 2105 00 pozicijoje.

Taip pat žr. SS paaiškinimų 2105 pozicijos paaiškinimus, ypač nuorodą į produktus, neklasifikuojamus šioje pozicijoje.

## 2106 **Maisto produktai, nenurodyti kitoje vietoje**

### 2106 10 20 **Baltymų koncentratai ir tekstūruotos baltyminės medžiagos**

ir  
2106 10 80

Žr. SS paaiškinimų 2106 pozicijos paaiškinimų antrosios pastraipos 6 punktą, išskyrus tą punkto dalį, kurioje nurodyti baltymų hidrolizatai.

Šiose subpozicijose neklasifikuojami koncentruoti pieno baltymai (0404 90 subpozicija arba 3504 00 pozicija).

Klasifikuojant šiose subpozicijose nustatant sacharozės kiekį privaloma atsižvelgti į invertuotojo cukraus, išreikšto sacharozės, kiekį.

### 2106 90 20 **Sudėtiniai alkoholiniai preparatai, vartojami gėrimų gamyboje, išskyrus preparatus, daugiausia sudarytus iš kvapiųjų medžiagų**

Žr. SS paaiškinimų 2106 pozicijos paaiškinimų antrosios pastraipos 7 punktą.

Žr. šio skirsnio 2 papildomąją pastabą.

Šioje subpozicijoje neklasifikuojami panašūs sudėtiniai preparatai, kuriuose alkoholio koncentracija, išreikšta tūrio procentais, ne didesnė kaip 0,5 % tūrio (2106 90 92 arba 2106 90 98 subpozicija).

### 2106 90 30 **Izogliukozės sirupai**

Žr. šio skirsnio 3 papildomąją pastabą.

### 2106 90 92 **Kiti**

ir  
2106 90 98

Žr. SS paaiškinimų 2106 pozicijos paaiškinimų antrosios pastraipos 1–5, 8–11 ir 13–16 punktus bei paaiškinimų 2106 10 20 ir 2106 10 80 subpozicijų paaiškinimų trečiąją pastraipą.

## 22 SKIRSNIS

## NEALKOHOLINIAI IR ALKOHOLINIAI GĖRIMAI BEI ACTAS

**Bendrosios nuostatos**

Kai šiame skirsnyje išskiriami produktai, pateikiami induose, kurių talpa ne didesnė kaip 2 litrai, ir produktai, pateikiami induose, kurių talpa didesnė kaip 2 litrai, turima omenyje, kad skaičiuojamas inde esančio skysčio tūris, o ne indo talpa.

Šiame skirsnyje klasifikuojami – jei jie nėra medikamentai – tonizuojantys preparatai, kurie nors ir vartojami mažais kiekiais, pavyzdžiui, po šaukštą, yra tinkami tiesiogiai vartoti kaip gėrimai. Nealkoholiniai tonizuojantys preparatai, kuriuos prieš vartojant reikia praskiesti, 22 skirsnyje neklasifikuojami (dažniausiai jie klasifikuojami 2106 pozicijoje).

**2 papildomosios pastabos b punktas** Potencinė alkoholio koncentracija, išreikšta tūrio procentais, turi būti apskaičiuojama padauginus cukrų masę (skaičiuojamą invertuotojo cukraus kilogramais), esančią 100 litrų produkto, iš koeficiento 0,6.

**2201 Vandenys, įskaitant gamtinius arba dirbtinius mineralinius vandenis, ir gazuotieji vandenys, į kuriuos nepridėta cukraus ar kitų saldiklių bei aromatinių medžiagų; ledas ir sniegas**

**2201 10 11 Mineraliniai ir gazuotieji vandenys**

–  
**2201 10 90**

Šiose subpozicijose klasifikuojami produktai, nurodyti SS paaiškinimų 2201 pozicijos paaiškinimų B ir C dalyse.

Šiose subpozicijose neklasifikuojamas išpilstytas į aerozolinius talpyklas gamtinis mineralinis vanduo, skirtas odos priežiūrai (3304 pozicija).

**2201 10 11 ir 2201 10 19 Gamtiniai mineraliniai vandenys**

„Gamtiniai mineraliniai vandenys“ reiškia vandenis, kurie atitinka taikytiną Europos Parlamento ir Tarybos direktyvos 2009/54/EB (OL L 164, 2009 6 26, p. 45) versiją.

**2201 90 00 Kiti**

Šioje subpozicijoje klasifikuojami produktai, nurodyti SS paaiškinimų 2201 pozicijos paaiškinimų A ir D dalyse.

Šioje subpozicijoje taip pat klasifikuojami vandens garai ir gamtinis vanduo, filtruotas, sterilizuotas, grynintas arba minkštintas.

**2202 Vandenys, įskaitant mineralinius ir gazuotuosius vandenis, į kuriuos pridėta cukraus ar kitų saldiklių arba aromatinių medžiagų, ir kiti nealkoholiniai gėrimai, išskyrus vaisių arba daržovių sultis, klasifikuojamas 2009 pozicijoje**

Sąvoka „nealkoholiniai“ gėrimai apibrėžta šio skirsnio 3 pastaboje.

**2202 10 00 Vandenys, įskaitant mineralinius ir gazuotuosius vandenis, į kuriuos pridėta cukraus ar kitų saldiklių arba aromatinių medžiagų**

Šioje subpozicijoje klasifikuojami gaivieji gėrimai, nurodyti SS paaiškinimų 2202 pozicijos paaiškinimų A dalyje.

Gaiviųjų gėrimų sudėtyje esantys antioksidantai, vitaminai, stabilizuojančios medžiagos arba chininas jų klasifikavimui įtakos neturi.

Šioje subpozicijoje klasifikuojami skysti produktai, sudaryti iš vandens, cukraus ir aromatinių medžiagų, supakuoti į plastikinius maišelius ir skirti namų sąlygomis ledinukams gaminti užšaldant šaldytuve.

Taip pat žr. šio skirsnio 1 papildomąją pastabą.

- 2202 90 10** **Kurių sudėtyje nėra produktų, klasifikuojamų 0401–0404 pozicijose, arba riebalų, gautų iš produktų, klasifikuojamų 0401–0404 pozicijose**
- Šiai subpozicijai priskiriami tonizuojantys preparatai, kaip apibūdinta paaiškinimų šio skirsnio paaiškinimų bendrųjų nuostatų antrojeje pastraipoje. Tokie nealkoholiniai gėrimai, dažnai vadinami maisto papildais, gali būti daugiausia sudaryti iš augalų (įskaitant žoleles) ekstraktų ir su vitaminų ir (arba) mineralų priedais. Paprastai tokie preparatai turėtų stiprinti bendrą sveikatos būklę ir gerinti savijautą, todėl jie skiriasi nuo aromatinių ar saldintų vandenų ir kitų 2202 10 00 subpozicijai priskiriamų gaiviųjų gėrimų, nurodytų SS paaiškinimų 2202 pozicijos paaiškinimų A dalyje.
- 2202 90 91**  
–  
**2202 90 99** **Kiti, kurių sudėtyje yra riebalų, gautų iš produktų, klasifikuojamų 0401–0404 pozicijose**
- Šiose subpozicijose klasifikuojamas skystas produktas, komercijoje vadinamas „praturtintu pienu“, jeigu jis yra gėrimas, paruoštas vartojimui. „Praturtintas pienas“ – tai produktas, daugiausia sudarytas iš nugriebto pieno arba nugriebto pieno miltelių, į kurių pridėta maždaug toks pat kiekis rafinuotų augalinių riebalų arba aliejų, koks natūralių pieno riebalų kiekis buvo išekstrahuotas iš pradinio nenugriebto pieno. Toks gėrimas šių subpozicijų poklasiuose klasifikuojamas pagal jo sudėtyje esantį pieno riebalų kiekį.
- Žr. KN paaiškinimų 2202 90 10 subpozicijos paaiškinimus.
- 2204** **Vynas iš šviežių vynuogių, įskaitant pastiprintus vynus; vynuogių misa, išskyrus klasifikuojamą 2009 pozicijoje**
- Dėl faktinės alkoholio koncentracijos, išreikštos tūrio procentais, žr. šio skirsnio 2 papildomosios pastabos a punktą.
- 2204 10 11** **Putojantys vynai**  
–  
**2204 10 98**
- Žr. šio skirsnio 1 subpozicijos pastabą.
- 2204 10 11** **Šampanas (*champagne*)**
- Šampanas yra putojantis vynas, pagamintas Prancūzijos Šampanės (*Champagne*) provincijoje tik iš vynuogių, išaugintų toje provincijoje.
- 2204 21 06**  
–  
**2204 21 09** **Vynai, išskyrus nurodytus 2204 10 subpozicijoje, buteliuose „grybo pavidalo“ kamščiais, pritvirtintais raiščiais arba apkaustais; kitu pavidalu pateikiami vynai, kurių perteklinis slėgis, atsiradęs dėl ištirpusio anglies dioksido, 20 °C temperatūroje yra ne mažesnis kaip 1 baras, tačiau mažesnis kaip 3 barai**
- Šiose subpozicijose klasifikuojami:
1. vynai buteliuose su „grybo pavidalo“ kamščiais, kurie neatitinka šio skirsnio 1 subpozicijos pastaboje nurodyto „putojančio vyno“ apibrėžimo;
  2. vynai, pateikiami kitu pavidalu, nei buteliuose su „grybo pavidalo“ kamščiais, kurių perteklinis slėgis 20 °C temperatūroje yra ne mažesnis kaip 1 baras, tačiau mažesnis kaip 3 barai.
- Kamščiai, kurie atrodo taip, kaip pavaizduota toliau pateiktoje iliustracijoje ir panašūs kamšiai, pagaminti iš plastiko, laikomi „grybo pavidalo“ kamščiais.

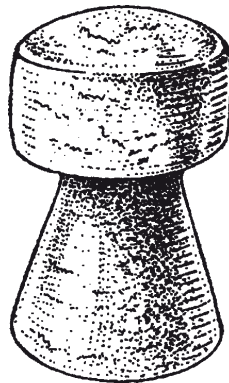

2204 21 11	<b>Kiti</b>
–	
2204 21 98	Žr. šio skirsnio 4 ir 5 papildomasias pastabas. 4 papildomosios pastabos A dalyje nurodyto visuminio sausojo ekstrakto nelakiosios sudedamosios dalys yra cukrūs, glicerolis, taninai, vyno rūgštis, dažiosios medžiagos ir druskos.
2204 21 11	<b>Kuriems suteikta saugoma kilmės vietos nuoroda (SKVN)</b>
–	
2204 21 78	Žr. šio skirsnio 6 papildomosios pastabos a punktą.
2204 21 23	<b>Tokaj</b> Žr. šio skirsnio 4 papildomosios pastabos B dalies b punktą.
2204 21 79	<b>Kuriems suteikta saugoma geografinė nuoroda (SGN)</b>
ir	
2204 21 80	Žr. šio skirsnio 6 papildomosios pastabos a punktą.
2204 29 10	<b>Vynai, išskyrus nurodytus 2204 10 subpozicijoje, buteliuose su „grybo pavidalo“ kamščiais, pritvirtintais raiščiais arba apkaustais; kitu pavidalu pateikiami vynai, kurių perteklinis slėgis, atsiradęs dėl ištirpusio anglies dioksido, 20 °C temperatūroje yra ne mažesnis kaip 1 baras, tačiau mažesnis kaip 3 barai</b> <i>Mutatis mutandis taikoma paaiškinimų 2204 21 06–2204 21 09 subpozicijų paaiškinimų.</i>
2204 29 11	<b>Kiti</b>
–	
2204 29 98	Žr. šio skirsnio 4 ir 5 papildomasias pastabas.
2204 29 11	<b>Kuriems suteikta saugoma kilmės vietos nuoroda (SKVN)</b>
–	
2204 29 58	Žr. šio skirsnio 6 papildomosios pastabos a punktą.
2204 29 11	<b>Tokaj</b> Žr. šio skirsnio 4 papildomosios pastabos B dalies b punktą.
2204 29 79	<b>Kuriems suteikta saugoma geografinė nuoroda (SGN)</b>
ir	
2204 29 80	Žr. šio skirsnio 6 papildomosios pastabos a punktą.
2204 30 10	<b>Esanti fermentacijos stadijoje arba kurios fermentacija sustabdyta kitu būdu, nepridedant alkoholio</b> Žr. šio skirsnio 3 papildomąją pastabą kartu su 2 papildomosios pastabos a–c punktais.
2204 30 92	<b>Koncentruota</b> Žr. šio skirsnio 7 papildomąją pastabą.
2204 30 96	<b>Koncentruota</b> Žr. šio skirsnio 7 papildomąją pastabą.
2205	<b>Vermutai ir kiti vynai iš šviežių vynuogių, aromatizuoti augalais arba aromatinėmis medžiagomis</b> Prie šioje pozicijoje klasifikuojamų ir SS paaiškinimų 2205 pozicijos paaiškinimuose aprašytų vynu priklauso: 1. gėrimai, vadinami „Marsala all'uovo“, „Marsala alla mandorla“ ir „Crema di Marssala all'uovo“, kurie daugiausia sudaryti iš Marsala vyno, aromatizuoto kiaušinio tryniais, migdolais ir kitomis aromatinėmis medžiagomis; 2. gėrimai, daugiausia sudaryti iš vyno, vadinami „Sangria“, pagardinti, pavyzdžiui, apelsiniais ar citrinomis. Žr. šio skirsnio 8 papildomąją pastabą. Produktai, kurių faktinė alkoholio koncentracija, išreikšta tūrio procentais, mažesnė kaip 7 % tūrio, klasifikuojami 2206 00 pozicijoje.

- 2206 00**                    **Kiti fermentuoti gėrimai (pavyzdžiui, sidras, kriaušių sidras, midus); fermentuotų gėrimų mišiniai, taip pat fermentuotų gėrimų ir nealkoholinių gėrimų mišiniai, nenurodyti kitoje vietoje**
- 2206 00 10**                    **Piquette**  
Žr. šio skirsnio 9 papildomąją pastabą.
- 2206 00 31**                    **Kiti**  
–  
**2206 00 89**                    Šiose subpozicijose klasifikuojami produktai, aprašyti SS paaiškinimų 2206 pozicijos paaiškinimų antrosios pastraipos 1–10 punktuose.
- 2206 00 31**                    **Putojantys**  
**ir**  
**2206 00 39**                    Dėl putojančių gėrimų žr. šio skirsnio 10 papildomąją pastabą.  
Dėl pirmiau minėtoje papildomojoje pastaboje paminėtų „grybo pavidalo“ kamščių žr. paaiškinimų 2204 21 06–2204 21 09 subpozicijos paaiškinimų paskutinąją pastraipą.
- 2206 00 51**                    **Neputojantys, induose, kurių talpa**  
–  
**2206 00 89**                    Šiose subpozicijose klasifikuojami gėrimai, kurie nėra šviežių vynuogių misos natūralios fermentacijos produktai, bet yra pagaminti iš koncentruotos vynuogių misos. Ši misa yra stabili ir gali būti saugoma iki jos pririekia gamybai.  
Fermentacijos procesas dažniausiai pradedamas įdėjus mielių. Prieš fermentaciją arba fermentacijos metu į misą taip pat gali būti pridėdama cukraus. Šiuo būdu gautas produktas gali būti saldinamas, stiprinamas arba sumaišomas.
- 2207**                         **Nedenatūruotas etilo alkoholis, kurio alkoholio koncentracija, išreikšta tūrio procentais, ne mažesnė kaip 80 % tūrio; denatūruotas etilo alkoholis ir kiti denatūruoti bet kurio stiprumo spiritai**
- 2207 10 00**                    **Nedenatūruotas etilo alkoholis, kurio alkoholio koncentracija, išreikšta tūrio procentais, ne mažesnė kaip 80 % tūrio**  
Žr. SS paaiškinimų 2207 pozicijos paaiškinimus, išskyrus ketvirtąją pastraipą.  
Spiritiniai gėrimai (pavyzdžiui, džinas, degtinė) nepriklausomai nuo jų stiprumo klasifikuojami 2208 20 12–2208 90 78 subpozicijose.
- 2207 20 00**                    **Denatūruotas etilo alkoholis ir kiti denatūruoti spiritai, bet kurio stiprumo**  
Žr. SS paaiškinimų 2207 pozicijos paaiškinimų ketvirtąją pastraipą.
- 2208**                         **Nedenatūruotas etilo alkoholis, kurio alkoholio koncentracija, išreikšta tūrio procentais, mažesnė kaip 80 % tūrio; spiritai, likeriai ir kiti spiritiniai gėrimai**  
Spiritai, likeriai ir kiti spiritiniai gėrimai, klasifikuojami 2208 pozicijoje, yra alkoholiniai skysčiai, paprastai skirti vartoti žmonėms ir gaminami:  
— arba tiesiogiai distiluojant (su pridėtomis aromatinėmis medžiagomis arba be jų) natūraliai susifermentavusius skysčius, pavyzdžiui, vyną arba sidrą, arba pirma susifermentavusius vaisius, išspaudas, grūdus ar kitus augalinius produktus, arba  
— į distiluojant gautą alkoholį paprasčiausiai pridėdant įvairių aromatinių medžiagų ir kartais – cukraus.  
Įvairūs spiritiniai gėrimai yra aprašyti SS paaiškinimų 2208 pozicijos paaiškinimų trečiosios pastraipos 1–18 punktuose.  
Reikia pažymėti, kad nedenatūruoti spiritai klasifikuojami šioje pozicijoje net ir tada, kai jų alkoholio koncentracija, išreikšta tūrio procentais, yra ne mažesnė kaip 80 % tūrio, nepriklausomai nuo to, ar produktas yra paruoštas vartoti kaip gėrimas ar neparuoštas.  
Šioje pozicijoje neklasifikuojami alkoholiniai gėrimai, gauti fermentacijos būdu (2203 00–2206 00 pozicijos).

2208 30 11 – 2208 30 88	<b>Viskiai</b>  Viskis – tai iš javų raugalo distiliuotas spiritas ir pardavinėjamas ne mažesnės kaip 40 % tūrio alkoholio koncentracijos išpilstytas į butelius arba į kitas talpyklas.  Škotiški viskiai yra Škotijoje distiliuoti ir subrandinti viskiai.  Šiose subpozicijose neklasifikuojami viskiai su gazuotu vandeniu (viskis su soda). Jie klasifikuojami 2208 90 69 arba 2208 90 78 subpozicijoje.
2208 30 30	<b>Viensalykliai (<i>single malt</i>) viskiai</b>  Vieno salyklo škotiški viskiai yra spiritai, pagaminti vienoje distiliavimo gamykloje distiliavimo katiluose distiliuojant tik salyklinių miežių mentalą.
2208 30 41 ir 2208 30 49	<b>Maišyti salykliniai (<i>blended malt</i>) viskiai induose, kurių talpa</b>  Maišyti salyklo škotiški viskiai gaminami sumaišant du ar daugiau vieno salyklo škotiškų viskių, distiliuotų arba pagamintų skirtingose distiliavimo gamyklose.
2208 30 61 ir 2208 30 69	<b>Vienų grūdų (<i>single grain</i>) viskiai ir maišyti grūdų (<i>blended grain</i>) viskiai induose, kurių talpa</b>  Vienų grūdų škotiški viskiai yra spiritai, išskyrus vieno salyklo škotiškų viskių ar maišytus salyklo škotiškų viskių, pagaminti vienoje distiliavimo gamykloje distiliuojant salyklinių miežių mentalą, kuriame yra arba nėra neskaldytų kitų rūšių grūdų (daugiausia kviečių arba kukurūzų).  Maišyti grūdų škotiški viskiai gaminami sumaišant du ar daugiau vienų grūdų škotiškų viskių, distiliuotų arba gautų skirtingose distiliavimo gamyklose.
2208 30 71 ir 2208 30 79	<b>Kiti maišyti viskiai (<i>blended whisky</i>) induose, kurių talpa</b>  Kiti maišyti škotiški viskiai ( <i>blended Scotch whisky</i> ) gaminami sumaišant vieną ar daugiau vieno salyklo škotiškų viskių su vienu ar daugiau vienų grūdų škotiškų viskių.
2208 40 11 – 2208 40 99	<b>Romai ir kiti spiritai, gauti distiliuojant fermentuotus cukranendrių produktus</b>  Šiose subpozicijose klasifikuojami produktai, aprašyti SS paaiškinimų 2208 pozicijos paaiškinimų trečiosios pastraipos 3 punkte, jei jie išsaugo savo organoleptines savybes.
2208 50 11 ir 2208 50 19	<b>Džinai, induose, kurių talpa</b>  Džinas yra spiritinis gėrimas, dažniausiai gaunamas paprastai arba kelis kartus distiliuojant rektifikuotus grūdų spiritus arba etilo alkoholį su kadagio uogomis ir kitomis aromatinėmis medžiagomis (pavyzdžiui, kalendra, šventagaršvės šaknimi, anyžiumi, imbieru).  Šiose subpozicijose džinai laikomi tik tie spiritiniai gėrimai, kurie pasižymi organoleptinėmis džino savybėmis.  Todėl, pavyzdžiui, šie gėrimai neklasifikuojami šiose subpozicijose: a) <i>Geneva</i> (2208 50 91 arba 2208 50 99 subpozicija); b) <i>Aquavit</i> (2208 90 56 arba 2208 90 77 subpozicija); c) <i>Kranawitter</i> (2208 90 56 arba 2208 90 77 subpozicija).
2208 60 11 – 2208 60 99	<b>Degtinės</b>  Žr. SS paaiškinimų 2208 pozicijos paaiškinimų trečiosios pastraipos 5 punktą.

- 2208 70 10**  
**ir**  
**2208 70 90**                    **Likeriai ir kordialai**  
Žr. SS paaiškinimų 2208 pozicijos paaiškinimų pirmosios pastraipos B dalį ir trečiąją pastraipą.
- 2208 90 11**  
**ir**  
**2208 90 19**                    **Arakai (arrack), induose, kurių talpa**  
Arakai yra spiritai, pagaminti iš cukranendrių melasos arba iš augalų saldžiųjų sulčių melasos ir iš ryžių, naudojant specialias mieles.  
Arakai neturėtų būti painiojami su rakija, kuri gaunama perdistilijuojant razinų arba džiovintų figų spiritą su anyžių sėklomis ir klasifikuojama 2208 90 56 arba 2208 90 77 subpozicijoje.
- 2208 90 33**  
**ir**  
**2208 90 38**                    **Slyvų, kriaušių arba vyšnių spiritai (išskyrus likerius), induose, kurių talpa**  
Slyvų, kriaušių arba vyšnių spiritai yra spiritiniai gėrimai, gauti fermentuojant ir distilijuojant tik slyvų, kriaušių arba vyšnių misas.  
Dėl slyvų ir vyšnių sąvokų žr. SS paaiškinimų 0809 pozicijos paaiškinimus.
- 2208 90 48**                    **Kiti**  
Šioje subpozicijoje iš vaisių distilijuoti spiritai yra spiritiniai gėrimai, gauti tik alkoholinės vaisių (išskyrus slyvas, kriaušes ir vyšnias), pavyzdžiui, abrikosų, mėlynių, aviečių, gervuogių, juodųjų, baltųjų ar raudonųjų serbentų, braškių ir žemuogių, obuolių fermentacijos ir distiliavimo būdu, įskaitant spiritus, gautus iš sidro. Kalvadosas klasifikuojamas 2208 90 45 subpozicijoje.
- 2208 90 56**                    **Kiti**  
Šioje subpozicijoje klasifikuojami anyžiaus sėklų spiritai, rakija, agavos spiritai, išskyrus *tequila* (pavyzdžiui, *mezcal*), spiritai, distilijuoti iš aromatinių žolelių, „virškinimui padedantys“ kartimai, *aquavit*, *kranawitter*, spiritai, distilijuoti iš šaknų (pavyzdžiui, gencijono spiritai), sorgo spiritai.
- 2208 90 69**                    **Kiti spiritiniai gėrimai**  
Be SS paaiškinimų 2208 pozicijos paaiškinimų trečiosios pastraipos 14–18 punktuose nurodytų produktų, šioje subpozicijoje taip pat klasifikuojami:  
1. spiritiniai gėrimai, kurių sudėtyje yra pridėta gazuoto vandens (pavyzdžiui, viskis su soda);  
2. arbata su alkoholiu;  
3. kartu sumaišyti spiritiniai gėrimai arba spiritiniai gėrimai, sumaišyti su vaisių arba daržovių sultimis (kokteiliai).
- 2208 90 71**                    **Distilijuoti iš vaisių**  
Žr. paaiškinimų 2208 90 48 subpozicijos paaiškinimus. Šioje subpozicijoje klasifikuojamas kalvadosas.
- 2208 90 77**                    **Kiti**  
Žr. paaiškinimų 2208 90 56 subpozicijos paaiškinimus.
- 2208 90 78**                    **Kiti spiritiniai gėrimai**  
Žr. paaiškinimų 2208 90 69 subpozicijos paaiškinimus.
- 2209 00**                    **Actas ir acto pakaitalai, pagaminti iš acto rūgšties**
- 2209 00 11**  
**ir**  
**2209 00 19**                    **Vyno actas, induose, kurių talpa**  
Žr. šio skirsnio 11 papildomąją pastabą.  
Taip pat žr. SS paaiškinimų 2209 pozicijos paaiškinimų I grupės antrosios pastraipos 1 punktą.
- 2209 00 91**  
**ir**  
**2209 00 99**                    **Kiti, induose, kurių talpa**  
Šiose subpozicijose klasifikuojami produktai, nurodyti SS paaiškinimų 2209 pozicijos paaiškinimų I grupės antrosios pastraipos 2, 3 ir 4 punktuose, bei II grupėje.

## 23 SKIRSNIS

**MAISTO PRAMONĖS LIEKANOS IR ATLIEKOS; PARUOŠTI PAŠARAI GYVŪNAMS**

- 3 papildomoji pastaba** Potencinė alkoholio koncentracija, išreikšta masės procentais, turi būti apskaičiuojama dauginant cukrų masę (skaičiuojamą invertuotojo cukraus kilogramais), esančią 100 kg produkto, iš koeficiento 0,47.
- 2301** **Miltai, rupiniai ir granulės iš mėsos arba mėsos subproduktų, žuvų arba vėžiagyvių, moliuskų arba kitų vandens bestuburių, netinkami vartoti žmonių maistui; taukų likučiai**
- 2301 20 00** **Miltai, rupiniai ir granulės iš žuvų arba vėžiagyvių, moliuskų arba kitų vandens bestuburių**  
Šioje subpozicijoje klasifikuojami miltai, rupiniai ir granulės iš žuvų yra sudaryti iš žuvų mėsos arba žuvies atliekų, kurios dažniausiai išverdamos ir iš jų padaroma pasta, tada išdžiovinama ir sumalama, o kai kuriais atvejais aglomeruojama į granules.  
Šioje subpozicijoje neklasifikuojami žmogaus maistui vartoti tinkami žuvų miltai (0305 10 00 subpozicija).
- 2302** **Sėlenos, išsijos ir kitos sijos, malimo arba kito javų arba ankštinių augalų apdorojimo liekanos, granuliuotos arba negranuliuotos**  
Informaciją apie šioje subpozicijoje klasifikuojamų produktų ir 11 skirsnyje klasifikuojamų produktų skirtumus žr. 11 skirsnio 2 pastabos A dalyje.  
Liekanų, paminėtų SS paaiškinimų 2302 pozicijos paaiškinimų B dalies 1 punkte, sudėtyje turi būti ne mažiau kaip 50 % javų arba ankštinių daržovių.  
Krakmolo kiekis turi būti nustatomas (tokio produkto, koks pateiktas) taikant metodą, aprašytą Komisijos reglamento (EEB) Nr. 152/2009 III priede L dalyje (OL L 54, 2009 2 26, p. 1).
- 2302 10 10** **Kukurūzų**  
**ir**  
**2302 10 90** Šiose subpozicijose neklasifikuojami skaldyti kukurūzai, gauti sijojant išvalytus nelukštentus kukurūzus, jeigu jie atitinka 11 skirsnio 2 pastabos A dalyje išdėstytus kriterijus (1104 23 90 subpozicija).
- 2303** **Krakmolo gamybos liekanos ir panašios liekanos, cukrinių runkelių becukrė masė, cukranendrių išspaudos ir kitos cukraus gamybos atliekos, žlaugtai arba kitos alaus gamybos arba alkoholio distiliavimo atliekos, granuliuotos arba negranuliuotos**  
Krakmolo ir baltymų kiekis turi būti nustatomas taikant metodus, aprašytus Komisijos reglamento (EEB) Nr. 152/2009 III priede L ir C dalyse (OL L 54, 2009 2 26, p. 1).
- 2303 10 11** **Kukurūzų krakmolo gamybos liekanos (išskyrus koncentruotus mirkymo skysčius), kurių sudėtyje baltymai**  
**ir**  
**2303 10 19** **sausojo produkto masės sudaro**  
Šiose subpozicijose klasifikuojami produktai turi atitikti kriterijus, išdėstytus šio skirsnio 1 papildomojoje pastaboje.  
Šiose subpozicijose klasifikuojami:  
1. kukurūzų glitimas (dažniausiai miltų pavidalo), kurį daugiausia sudaro kukurūzų grūdų glitimas, gautas atskiriant krakmolą; baltymų kiekis (azoto kiekis x 6,25) didesnis kaip 40 % masės;  
2. glitimo rupiniai, kurie daugiausia gaunami maišant sausas kukurūzų krakmolo gamybos liekanas su grynu glitimu; tokių produktų sudėtyje paprastai būna apie 40 % masės baltymų (azoto kiekis x 6,25);  
3. kukurūzų glitimo pašarai, kurių sudėtyje paprastai būna ne mažiau kaip 20 % masės baltymų (azoto kiekis x 6,25) ir kurie daugiausia sudaryti iš apyvaisio ir endospermo dalelių, kukurūzų glitimo ir kartais iš koncentruoto kukurūzų mirkymo skysčio – visi šie produktai yra kukurūzų krakmolo gamybos šalutiniai produktai.



Šiose subpozicijose taip pat klasifikuojami pirmiau minėti produktai, aglomeruoti į granules.

Šiose subpozicijose klasifikuojami tik tie produktai, kurių sudėtyje esantis krakmolo kiekis, nustatytas taikant metodą, aprašytą Komisijos reglamento (EEB) Nr. 152/2009 III priede L dalyje (OL L 54, 2009 2 26, p. 1), ne didesnis kaip 28 % sausojo produkto masės, o riebalų kiekis, nustatytas taikant metodą, aprašytą Komisijos reglamento (EEB) Nr. 152/2009 III priede H dalyje (OL L 54, 2009 2 26, p. 1), negali būti didesnis kaip 4,5 % sausojo produkto masės.

Produktai, kurių sudėtyje esantis krakmolo arba riebalų kiekis yra didesnis, paprastai klasifikuojami 11 skirsnyje arba atitinkamai 2302 10 10, 2302 10 90, 2309 90 41 ar 2309 90 51 subpozicijoje. Tai galioja ir prekėms, kurių sudėtyje yra produktų, ekstrahuotų iš kukurūzų gaminant krakmolą ne drėgnuoju būdu (kukurūzų grūdų sijojimo ir maltų kukurūzų grūdų liekanos, taip pat liekanos, gautos sausuoju būdu ekstrahuojant kukurūzų gemalų aliejų ir t. t.).

Šiose subpozicijose klasifikuojamų produktų sudėtyje neturi būti liekanų, gautų drėgnuoju būdu ekstrahuojant kukurūzų gemalų aliejų.

Koncentruoti kukurūzų mirkymo skysčiai, nepriklausomai nuo jų sudėtyje esančių baltymų kiekio, klasifikuojami 2303 10 90 subpozicijoje.

## 2303 10 90

### Kiti

Šioje subpozicijoje liekanos, gautos gaminant krakmolą iš manioko šaknų, reiškia tokius produktus, kurių sudėtyje esantis krakmolo kiekis ne didesnis kaip 40 % sausojo produkto masės.

Jeigu jų sudėtyje esantis krakmolo kiekis yra didesnis, tokie miltų arba rupinių pavidalo produktai klasifikuojami 1106 20 10 arba 1106 20 90 subpozicijoje. Granulių pavidalo produktai klasifikuojami 0714 10 subpozicijoje.

Šioje subpozicijoje taip pat klasifikuojama:

1. sorgo glitimo pašarai, kurių sudėtyje baltymai paprastai sudaro ne mažiau kaip 18 % masės, ir kurie daugiausia sudaryti iš sorgo grūdų apyvaisių ir endospermo dalelių, sorgo glitimo ir kartais iš koncentruotų sorgo mirkymo skysčių; visi šie produktai yra šalutiniai krakmolo gamybos iš sorgo produktai.

Šioje subpozicijoje klasifikuojami tik produktai, kurių sudėtyje esantis krakmolo kiekis ne didesnis kaip 40 % sausojo produkto masės.

Produktai, kurių sudėtyje esantis krakmolo kiekis didesnis, paprastai atitinkamai klasifikuojami 11 skirsnyje arba 2302 ar 2309 pozicijoje;

2. krakmolo gamybos liekanos, vadinamos „džiovintu bulvių minkštumu“. Tokių liekanų sudėtyje esantis krakmolo kiekis paprastai sudaro ne mažiau kaip 50 % masės.

Drėgmės kiekis turi būti nustatomas taikant metodą, aprašytą Komisijos reglamento (EEB) Nr. 152/2009 III priede A dalyje (OL L 54, 2009 2 26, p. 1).

Koncentruoti kukurūzų mirkymo skysčiai, nepriklausomai nuo jų sudėtyje esančių baltymų kiekio, klasifikuojami šioje subpozicijoje.

## 2303 20 10 ir 2303 20 90

### Cukrinių runkelių becukrė masė, cukranendrių išspaudos ir kitos cukraus gamybos atliekos

Išrūgos, iš kurių iš dalies pašalinta laktozė, nelaikomos cukraus gamybos atliekomis ir šiose subpozicijose neklasifikuojamos (0404 pozicija).

Šiose subpozicijose klasifikuojami iš dalies arba visiškai nucukrinti runkeliai.

## 2303 30 00

### Žlaugtai arba kitos alaus gamybos arba alkoholio distiliavimo atliekos

Žr. SS paaiškinimų 2303 pozicijos paaiškinimų pirmosios pastraipos E dalies 1–5 punktus.

## 2304 00 00

### Išspaudos ir kitos kietos sojos pupelių aliejaus ekstrakcijos liekanos, maltos arba nemaltos, granuliuotos arba negranuliuotos

Šioje pozicijoje neklasifikuojami sojos pupelių dribsniai, malti arba nemalti, iš kurių neekstrahuotas sojos pupelių aliejus (2308 pozicija).

- 2306 Išspaudos ir kitos kietos augalinių riebalų arba augalinio aliejaus ekstrakcijos liekanos, išskyrus klasifikuojamas 2304 arba 2305 pozicijoje, maltos arba nemaltos, granuliotos arba negranuliotos**
- 2306 41 00 Mažai eruko rūgšties turinčių rapsų arba rapsukų sėklų**  
Žr. šio skirsnio 1 subpozicijos pastabą ir SS paaiškinimų 2306 41 subpozicijos paaiškinimus.
- 2306 90 05 Kukurūzų gemalų**  
Šioje subpozicijoje klasifikuojamos liekanos, gautos ekstrahuojant aliejų iš drėgnuoju arba sausuoju būdu paruoštų kukurūzų gemalų, ir kurios atitinka šio skirsnio 2 papildomosios pastabos reikalavimus.  
Šių reikalavimų neatitinkantys produktai paprastai atitinkamai klasifikuojami 11 skirsnyje arba 2302 ar 2309 pozicijoje.
- 2306 90 11 ir 2306 90 19 Išspaudos ir kitos alyvuogių aliejaus ekstrakcijos liekanos**  
Sąvoka „alyvuogių aliejaus ekstrakcijos liekanos“ reiškia tik tuos produktus, kurių sudėtyje esančios riebalų medžiagos kiekis ne didesnis kaip 8 % masės. Tokie produktai (išskyrus nuosėdas), kurių sudėtyje esantis riebalų medžiagų kiekis yra didesnis, turi būti klasifikuojami toje pačioje subpozicijoje kaip ir žaliavinės medžiagos (0709 90 31 arba 0709 90 39 subpozicija).  
Riebalų kiekis nustatomas taikant metodą, aprašytą Komisijos reglamento (EEB) Nr. 2568/91 XV priede (OL L 248, 1991 9 5, p. 1).
- 2307 00 Vyno nuosėdos; vyno akmuo**
- 2307 00 11 Kurių visuminė alkoholio koncentracija, išreikšta masės procentais, ne didesnė kaip 7,9 % masės, o sausojo produkto kiekis ne mažesnis kaip 25 % masės**  
Žr. šio skirsnio 3 papildomąją pastabą ir susijusius paaiškinimus.
- 2307 00 90 Vyno akmuo**  
Žr. SS paaiškinimų 2307 pozicijos paaiškinimų antrąją pastraipą.
- 2308 00 Augalinės medžiagos ir augalinės atliekos, augalinės liekanos ir šalutiniai produktai, granuliuoti arba negranuliuoti, naudojami gyvūnų pašarams, nenurodyti kitoje vietoje**
- 2308 00 11 Kurių visuminė alkoholio koncentracija, išreikšta masės procentais, ne didesnė kaip 4,3 % masės, o sausojo produkto kiekis ne mažesnis kaip 40 % masės**  
Žr. šio skirsnio 3 papildomąją pastabą ir susijusius paaiškinimus.
- 2308 00 40 Gilės ir kaštonai; obuolių arba kitų vaisių išspaudos, išskyrus vynuogių išspaudas**  
Vaisių, išskyrus vynuoges, išspaudoms priklauso „apelsinų ląstelės“, t. y. produktai, sudaryti iš apelsinų dalelių, kurios pradžioje spaudžiant apelsinus pateko į sultis. Nusunkus jų sudėtyje praktiškai nebelieka vaisių minkštimo dalelių, ir daugiausia jos sudarytos iš ląstelių membranos ir albedo (*albedo*). Šie produktai skirti pridėti į praskiestus apelsinų sulčių koncentratų ir gaiviuosius gėrimus.
- 2308 00 90 Kiti**  
Šioje subpozicijoje klasifikuojami produktai, nurodyti SS paaiškinimų 2308 pozicijos paaiškinimų antrosios pastraipos 2, 3, 4, 6, 7, 8 ir 9 punktuose.  
Šioje subpozicijoje taip pat klasifikuojamos sojos pupelių išaizos, maltos arba nemaltos, iš kurių neekstrahuotas sojos pupelių aliejus.

2309

**Produktai, naudojami gyvūnų pašarams**

Žr. šio skirsnio 1 pastabą.

Krakmolo kiekiui nustatyti turi būti taikomas poliirimetrinis metodas (dar vadinamas modifikuotu Everso metodu), nustatytas Komisijos reglamento (EEB) Nr. 152/2009 III priede L dalyje (OL L 54, 2009 2 26, p. 1).

Krakmolo kiekis pagal masę gyvūnų pašarams naudojamuose produktuose (kaip apibrėžta 2309 pozicijoje) nustatomas fermentinės analizės metodu, nustatytu Komisijos reglamento (EB) Nr. 121/2008 (OL L 37, 2008 2 12, p. 3) priede, tais atvejais, kai yra reikšmingi šių pašarinių medžiagų kiekiai:

- a) (cukrinių) runkelių produktai, pavyzdžiui, (cukrinių) runkelių masė, (cukrinių) runkelių melasa, (cukrinių) runkelių masė su melasa, (cukrinių) runkelių žlaugtai, (runkelių) cukrus;
- b) citrusinių vaisių minkštimas;
- c) linų sėmenys; linų sėmenų išspaudos; ekstrahuoti linų sėmenys;
- d) rapsų sėklos; rapsų sėklų išspaudos; ekstrahuotos rapsų sėklos; rapsų sėklų lukštai;
- e) saulėgrąžų sėklos; ekstrahuotos saulėgrąžų sėklos; ekstrahuotos iš dalies išlukštentos saulėgrąžų sėklos;
- f) kopros išspaudos; ekstrahuota kopra;
- g) bulvių tyrė;
- h) džiovintos mielės;
- ij) produktai, turintys daug inulino (pavyzdžiui, topinambų trupiniai ir miltai);
- k) spirgučiai.

Kai nėra aišku, ar gyvūnų pašarams naudojamame produkte (kaip apibrėžta 2309 pozicijoje) apskritai yra krakmolo, jam aptikti gali būti naudojamas kokybinis mikroskopinis metodas.

Dėl pieno produktų žr. šio skirsnio 4 papildomąją pastabą. Pieno produktų ir krakmolo kiekiai apskaičiuojami tokiaame produkte, koks yra gautas.

2309 10 11

**Šunų arba kačių maistas, supakuotas į mažmeninei prekybai skirtas pakuotes**–  
2309 10 90

Šiose subpozicijose klasifikuojami žaislai, skirti kramtyti šunims. Žaislai gali būti įvairių formų, pavyzdžiui, žiedų ir kaulų. Jie sudaryti iš sukaptos jaučių odos, želatinos, gliukozės sirupo (kaip risiklio), dažųjų medžiagų, augalinių baltymų hidrolizato, stabilizatorių, o žiedų atveju – mėsos ir kaulų miltų; visi jie gali būti visiškai suėdami.

2309 90 10

**Tirpus žuvų arba jūros žinduolių maistas**

Žr. SS paaiškinimų 2309 pozicijos paaiškinimų II skyriaus B dalies paskutiniosios pastraipos 1 punktą.

2309 90 20

**Produktai, nurodyti šio skirsnio 5 papildomojoje pastaboje**

Kukurūzų mirkymo skysčius naudojant kaip auginimo terpę (maitinimo terpę) produktuose gali atsirasti negyvos fermentacijos medžiagų liekanų, kurių koncentracija paprastai ne didesnė kaip 2 %. Šiuos produktus galima aptikti mikroskopu.

Be to, produktai, kuriuose yra mirkymo skysčių, naudojamų tam tikruose fermentavimo procesuose, liekanų, savo sudėtyje turi labai nedidelius šių medžiagų kiekius: amilogliukosidazės, alfa-amilazės, ksantano dervų, pieno rūgšties, citrinų rūgšties, lizino, treonino, triptofano.

Kukurūzų mirkymo skysčiuose yra labai nedideli šių medžiagų kiekiai (pavyzdžiui, aminorūgščių), ir koncentracijos padidėjimas dėl fermentacijos yra labai nežymus.

Produktai, kurių sudėtyje esantis krakmolo arba riebalų kiekis viršija 5 papildomojoje pastaboje nustatytas ribas, atitinkamai klasifikuojami 2309 90 41 arba 2309 90 51 subpozicijoje.

Iš JAV importuotų kukurūzų krakmolo gamybos liekanų atitikimas reikalavimams turi būti patikrintas taikant Komisijos reglamentą (EB) Nr. 1375/2007 (OL L 307, 2007 11 24, p. 5) su pakeitimais.

## 24 SKIRSNIS

## TABAKAS IR PERDIRBTI TABAKO GAMINIAI

2401

**Neperdirbtas tabakas; tabako liekanos**

Dėl natūralaus arba neperdirbto tabako žr. SS paaiškinimų 2401 pozicijos paaiškinimų 1 pastraipą.

Reikia pažymėti, kad:

- a) *Virginia* tabakas, „vytintas dūmuose“, reiškia tabaką, vytintą dirbtinėmis atmosferinėmis sąlygomis, reguliuojant šilumą bei vėdinimą ir neleidžiant dūmams ir garams kontaktuoti su tabako lapais; vytinto tabako spalva paprastai būna nuo citrininės iki labai tamsiai oranžinės ar raudonos. Kitokios spalvos ir spalvų kombinacijos dažnai atsiranda dėl skirtingo tabako subrandinimo arba auginimo ir džiovinimo metodų įvairovės;
- b) „šviesoje ore vytintas“ (*light air-cured*) *Burley* tabakas (įskaitant *Burley* tabako hibridus) reiškia tabaką, vytintą natūraliomis atmosferinėmis sąlygomis ir neturintį dūmų ar garų kvapo, jei buvo taikytas papildomas šildymas arba oro cirkuliacija; lapai paprastai būna nuo šviesiai rusvos iki rausvos spalvos. Kitokios spalvos ir spalvų kombinacijos dažnai atsiranda dėl skirtingo tabako subrandinimo arba auginimo ir džiovinimo metodų įvairovės;
- c) „šviesoje ore vytintas“ (*light air-cured*) *Maryland* tabakas reiškia tabaką, vytintą natūraliomis atmosferinėmis sąlygomis ir neturintį dūmų ar garų kvapo, jei buvo taikytas papildomas šildymas arba oro cirkuliacija; lapai paprastai būna nuo šviesiai geltonos iki tamsiai vyšninės spalvos. Kitokios spalvos ir spalvų kombinacijos dažnai atsiranda dėl skirtingo tabako subrandinimo arba auginimo ir džiovinimo metodų įvairovės;
- d) tabakas, „vytintas virš liepsnos“ (*fire-cured*), reiškia tabaką, vytintą dirbtinėmis atmosferinėmis sąlygomis, panaudojant atvirą liepsną, kurios malkų dūmų kvapą iš dalies sugeria tabako lapai. „Vytinto virš liepsnos“ tabako lapai atitinkamoje stiebelio dalyje paprastai yra storesni nei *Burley* tabako, „vytinto dūmuose“ tabako ar *Maryland* tabako lapai. Jų spalvos paprastai būna nuo gelsvai-rudos iki labai tamsiai rudos. Kitokios spalvos ir spalvų kombinacijos dažnai atsiranda dėl skirtingo tabako subrandinimo arba auginimo ir džiovinimo metodų įvairovės;

„Saulėje vytintas“ (*sun-cured*) tabakas vytinamas tiesioginiuose saulės spinduliuose atvirame ore dienos šviesoje.

Šioje pozicijoje neklasifikuojami tabako augalai (0602 pozicija).

2401 30 00

**Tabako liekanos**

Be produktų, išvardytų SS paaiškinimų 2401 pozicijos paaiškinimų 2 pastraipoje, šioje subpozicijoje taip pat klasifikuojamos:

1. atliekos, susidariusios po tabako lapų apdoravimo; prekyboje jos dažniausiai vadinamos „subproduktais“, bet valstybėse narėse taip pat vadinamos skirtingai – „smulkme“ (*smalls*), „winnowings“, „sąšlavomis“ (*sweepings*), „kirinti“ arba „broquelins“ ir t. t. Jose paprastai yra nešvarumų ar svetimkūnių, pavyzdžiui, dulkių, daržovių atliekų, tekstilės pluoštų. Kartais sijojant iš šių atliekų pašalinamos dulkės;
2. tabako lapų atliekos, prekyboje vadinamos „išsijomis“, gaunamos sijojant pirmiau minėtas liekanas;
3. cigarų gamybos atliekos, vadinamos „drožlėmis“, kurias sudaro lapų dalelės;
4. dulkės, gaunamos sijojant pirmiau minėtas liekanas.

Šioje subpozicijoje neklasifikuojamos tabako atliekos, paruoštos parduoti kaip rūkomasis tabakas arba kramtomasis tabakas, uostomasis tabakas arba kaip tabako milteliai, ar kurias ketinama vartoti kaip rūkomąjį tabaką, kramtomąjį tabaką, uostomąjį tabaką arba kaip tabako miltelius (2403 pozicija).

**2402 Cigarai, įskaitant cigarus su apipjaustytais galais, cigarilės ir cigaretės su tabaku arba tabako pakaitalais****2402 10 00 Cigarai, įskaitant cigarus su apipjaustytais galais, ir cigarilės, kurių sudėtyje yra tabako**

Cigarai, įskaitant cigarus su apipjaustytais galais, ir cigarilės yra tabako suktinės, kurios tokio pavidalo yra paruoštos rūkyti ir

1. sudarytos vien tik iš natūralaus tabako; arba
2. apvyniotos dengiamuoju išoriniu lapu iš natūralaus tabako; arba
3. sudarytos iš pjaustyto tabako mišinio užpildo ir dengiamojo išorinio lapo, kuris yra įprastos cigaro spalvos, dengia visą gaminį, įskaitant, atitinkamais atvejais, filtrą, tačiau nedengia cigarų su antgaliu antgalio, ir rišiklio, sudarytų iš „regeneruoto“ tabako, klasifikuojamo 2403 91 00 subpozicijoje; jų vieneto masė, neįskaitant filtro arba kandiklio masės, ne mažesnė kaip 1,2 g, o dengiamasis išorinis lapas apvyniotas spirale smailiu, ne mažesniu kaip 30° kampū, išilginės cigaro ašies atžvilgiu;
4. sudarytos iš pjaustyto tabako mišinio užpildo ir dengiamojo išorinio lapo, kuris yra įprastos cigaro spalvos, iš regeneruoto tabako, klasifikuojamo 2403 91 00 subpozicijoje, dengia visą gaminį, įskaitant, atitinkamais atvejais, filtrą, tačiau nedengia cigarų su antgaliu antgalio; jų vieneto masė, neįskaitant filtro arba kandiklio masės, ne mažesnė kaip 2,3 g, o perimetras, sudarantis ne mažiau kaip trečdalį cigaro ilgio, yra ne mažesnis kaip 34 mm.

Šioje subpozicijoje klasifikuojami gaminiai, kurių dengiamasis išorinis lapas arba dengiamasis išorinis lapas ir rišiklis sudaryti iš regeneruoto tabako, kurio sudėtyje iš dalies gali būti kitų nei tabakas medžiagų, jeigu jie atitinka pirmiau išvardytas sąlygas.

**2402 20 10 Cigaretės, kurių sudėtyje yra tabako**

ir  
2402 20 90

Cigaretės yra tabako suktinės, kurios tokio pavidalo yra paruoštos rūkyti, ir nepriklauso cigarų ir cigarilių kategorijai (žr. paaiškinimų 2402 10 00 subpozicijos paaiškinimus).

Šiose subpozicijose klasifikuojami produktai, iš dalies sudaryti iš kitų nei tabakas medžiagų, jeigu jie atitinka pirmiau išvardytas sąlygas.

Šiose subpozicijose neklasifikuojami produktai, visiškai sudaryti iš kitų nei tabakas medžiagų (2402 90 00 subpozicija arba, jei produktai skirti naudoti medicinoje, 30 skirsnis).

**2402 90 00 Kiti**

Šioje subpozicijoje klasifikuojami cigarai, įskaitant cigarus su apipjaustytais galais, cigarilės ir cigaretės, visiškai sudaryti iš tabako pakaitalų, pavyzdžiui, cigaretės, pagamintos iš specialiai paruoštų tam tikros salotų rūšies lapų, kurių sudėtyje nėra nei tabako, nei nikotino.

**2403 Kitas perdirbtas tabakas ir perdirbti tabako pakaitalai; „homogenizuotas“ arba „regeneruotas“ tabakas; tabako ekstraktai ir esencijos****2403 10 10 Rūkomasis tabakas, kurio sudėtyje nėra tabako pakaitalų arba yra bet koks jų kiekis**

ir  
2403 10 90

Rūkomasis tabakas yra tabakas, kuris supjaustomas ar kitaip susmulkinamas, susukamas arba supresuojamas į blokelius, kuriuos galima rūkyti be tolesnio pramoninio apdorojimo.

Tabako atliekos, kurias galima rūkyti ir kurios skirtos mažmeninei prekybai, laikomos rūkomuoju tabaku, jeigu jos neatitinka cigarų, cigarilių ar cigarečių aprašymo (žr. paaiškinimų 2402 10 00, 2402 20 10 ir 2402 20 90 subpozicijų paaiškinimus).

Šiose subpozicijose taip pat klasifikuojami produktai, visiškai arba iš dalies sudaryti iš kitų nei tabakas medžiagų, jeigu jie atitinka pirmiau pateiktą apibrėžimą, išskyrus produktus, visiškai sudarytus iš kitų nei tabakas medžiagų, skirtus naudoti medicinoje (30 skirsnis).

Šiose subpozicijose klasifikuojami supjaustytų cigarečių skuteliai, kurie yra cigarečių gamybai paruoštas tabako mišinys.

**2403 91 00** „Homogenizuotas“ arba „regeneruotas“ tabakas

Žr. SS paaiškinimų 2403 pozicijos paaiškinimų pirmosios pastraipos 6 punktą.

**2403 99 10** **Kramtomasis arba uostomasis tabakas**

Kramtomasis tabakas yra suktinių, lazdelių, atraizų, kubelių ar plytelių pavidalo tabakas, specialiai paruoštas kramtyti, o ne rūkyti ir skirtas mažmeninei prekybai.

Uostomasis tabakas yra miltelių arba grūdelių pavidalo tabakas, specialiai paruoštas taip, kad jį būtų galima uostyti, bet ne rūkyti.

Šioje subpozicijoje klasifikuojami produktai, iš dalies sudaryti iš kitų nei tabakas medžiagų, jeigu jie atitinka pirmiau išvardytas sąlygas.

**2403 99 90** **Kiti**

Šioje subpozicijoje klasifikuojami:

1. tabako ekstraktai ir esencijos, apibrėžti SS paaiškinimų 2403 pozicijos paaiškinimų pirmosios pastraipos 7 punkte;
2. sutrintas tabakas (tabako milteliai);
3. suktas, kvapnūs ir fermentuotas Brazilijos tabakas, rutulio pavidalu supresuotas odose (*Mangotes*);
4. išplėstas tabakas.

## V SKYRIUS

## MINERALINIAI PRODUKTAI

## 25 SKIRSNIS

## DRUSKA; SIERA; ŽEMĖS IR AKMENYS; TINKAVIMO MEDŽIAGOS, KALKĖS IR CEMENTAS

- 1 pastaba** Flotacijos paskirtis – atskirti vertingą mineralinės medžiagos dalį nuo bergždo, sudarant sąlygas šią dalį surinkti nuo vandens, į kurią medžiaga buvo pamerkta, paviršiaus, bergždui nusėdus ant dugno.
- 2501 00** **Druska (įskaitant valgomąją ir denatūruotą) ir grynas natrio chloridas, ištirpinti ar neištirpinti vandenyje, arba su apsaugančiais nuo sukepimo ar laisvo byrėjimo agentų priedais arba be jų; jūros vanduo**
- 2501 00 31** **Skirta cheminiams virsmams (Na atskyrimui nuo Cl) gaminant kitus produktus**  
Šioje subpozicijoje klasifikuojama druska, denatūruota arba nedenatūruota, skirta druskos rūgščiai, chlorui, kalcio chloridui, natrio nitratui, natrio hipochloritui, natrio sulfatams, natrio karbonatams, natrio hidroksidui, natrio chloratui, natrio perchloratui ir metaliniam natriui gaminti, jei laikomasi kompetentingų valdžios institucijų nustatytų reikalavimų.
- 2501 00 51** **Denatūruota arba skirta vartoti pramonėje (įskaitant rafinavimą), išskyrus konservavimą arba žmonėms ar gyvūnams vartoti skirtų maisto produktų gamybą**  
Jeigu laikomasi kompetentingų valdžios institucijų nustatytų reikalavimų, šioje subpozicijoje klasifikuojama:  
1. denatūruota druska, nepriklausomai nuo to, kokiems tikslams ji skirta naudoti, išskyrus denatūruotą druską, klasifikuojamą 2501 00 31 subpozicijoje;  
2. druska, skirta rafinuoti; „rafinavimas“ šiame kontekste reiškia tik gryninimą tokiais procesais, kurių metu druska yra tirpinama;  
3. druska, skirta vartoti pramonėje, išskyrus cheminius virsmus, taip pat konservavimui arba žmonėms ar gyvūnams vartoti skirtų maisto produktų gamyboje. „Druska, skirta vartoti pramonėje“ reiškia druską, skirtą naudoti gamykloje kaip žaliavą arba kaip tarpinę medžiagą pramoninėje gamybos operacijoje (pavyzdžiui, metalurgijoje, dažyme, odos apdirbimo pramonėje, muilo gamyboje, šaldymo ir keramikos pramonėje).  
Druska, išskyrus denatūruotą druską, naudojamą keliams barstyti, klasifikuojama 2501 00 99 subpozicijoje.
- 2501 00 91** **Druska, tinkama vartoti žmonėms**  
Druska, tinkama vartoti žmonėms, yra nedenatūruota druska, tinkama tiesiogiai vartoti namų ūkyje ar maisto pramonėje kaip pagardas arba kaip maisto produktų konservavimo priemonė. Dažniausiai ji pasižymi aukštu išgryninimo laipsniu ir paprastai yra baltos spalvos.
- 2501 00 99** **Kita**  
Šioje subpozicijoje klasifikuojama nedenatūruota druska, kuri žiemą naudojama kaip apsaugos nuo apledėjimo priemonė, ir druska, naudojama gyvūnų pašarui (pavyzdžiui, druskos gabalai gyvuliams laižyti).
- 2503 00** **Visų rūšių siera, išskyrus sublimacinę sierą, nusodinamąją sierą ir koloidinę sierą**
- 2503 00 10** **Neapdorota arba nerafinuotoji siera**  
Šioje subpozicijoje klasifikuojamos sieros rūšys, paminėtos SS paaiškinimų 2503 pozicijos paaiškinimų pirmosios pastraipos 1–4 punktuose. Ši siera dažniausiai yra blokų, gabalų, arba miltelių pavidalo.

- 2503 00 90**                    **Kita**  
Šioje subpozicijoje klasifikuojamos sieros rūšys, paminėtos SS paaiškinimų 2503 pozicijos paaiškinimų pirmosios pastraipos 5–7 punktuose. Ši siera dažniausiai yra lazdelių arba mažų gabalėlių pavidalo (rafinuotoji siera) arba miltelių pavidalo („sijota siera“) (*sieved sulphur, winnowed sulphur*), „atomizuota siera“ (*atomized sulphur*).
- 2508**                            **Kiti moliai (išskyrus keramzitus, klasifikuojamus 6806 pozicijoje), andalūzitas, kianitas ir silimanitas, degti arba nedegti; mulitas; šamotas arba dinasas**
- 2508 10 00**                    **Bentonitas**  
Žr. SS paaiškinimų 2508 pozicijos paaiškinimų trečiosios pastraipos 1 punktą.  
Gamtinio bentonito pH paprastai būna nuo 6 iki 9,5 (5 % vandeninės suspensijos, pastovėjusios 1 valandą), o jo sudėtyje esančio natrio karbonato kiekis sudaro mažiau kaip 2 %; jų mainomų natrio ir kalcio agregatų kiekis neviršija 80 meq/100 g. Būna 2 rūšių: mažo brinkimo kalcis ir didelio brinkimo natrio (brinkimo dydis ne didesnis kaip 7 ml/g arba ne mažesnis kaip 12 ml/g).  
Tam tikri gamtiniai betonitai gali pasižymėti savybėmis, kurios skiriasi nuo šių dydžių; tuo atveju, kai skiriasi kelios savybės, bentonitas paprastai yra laikomas aktyvintu.  
Aktyvinti bentonitai paprastai klasifikuojami 3802 90 00 subpozicijoje.
- 2511**                            **Gamtinis bario sulfatas (baritai); gamtinis bario karbonatas (viteritas), degtas arba nedegtas, išskyrus bario oksidą, klasifikuojamą 2816 pozicijoje**
- 2511 10 00**                    **Gamtinis bario sulfatas (baritai)**  
Baritų sudėtyje yra įvairūs geležies oksido, aliuminio oksido, natrio karbonato ir kvarco kiekiai. Kadangi balto pavidalo produktas turi didžiausią paklausą, jis gryninamas nusodinimo būdu prieš tai produktą suskaldžius, pašalinus spalvotas (dažniausiai gelsvas) dalis ir sutrynus į miltelius.
- 2511 20 00**                    **Gamtinis bario karbonatas (viteritas)**  
Viteritas slūgso netirpių vandenyje rombiškų kristalų arba gelsvų masių pavidalu.
- 2513**                            **Pemza; švitras; gamtinis korundas; gamtinis granatas ir kiti gamtiniai abrazyvai, termiškai apdoroti arba neapdoroti**
- 2513 20 00**                    **Švitras, gamtinis korundas ir kiti gamtiniai abrazyvai**  
Šioje subpozicijoje kitiems gamtiniams abrazyvams priklauso trepelis – pelenų pilkumo produktas, naudojamas kaip minkštas abrazyvas arba poliravime.
- 2516**                            **Granitas, porfyras, bazaltas, smiltainis ir kiti paminklams ar statybai skirti akmenys, grubiai aplyginti ar neaplyginti, arba tik suskaldyti arba nesuskaldyti pjaunant arba kitu būdu į stačiakampius (įskaitant kvadratinčius) blokus arba plokštes**  
Kai kvadratiniai akmenys yra nevienodo storio, klasifikuojant juos pagal storį atsižvelgiama į didžiausio storio akmenį.
- 2516 11 00**                    **Neapdorotas ar grubiai aplygintas**  
*Mutatis mutandis* taikomi SS paaiškinimų 2515 11 subpozicijos paaiškinimai.
- 2516 12 00**                    **Tiktai suskaldytas pjaunant ar kitu būdu į stačiakampius (įskaitant kvadratinčius) blokus arba plokštes**  
*Mutatis mutandis* taikomi SS paaiškinimų 2515 12 subpozicijos paaiškinimai.



2516 90 00

**Kiti paminklams ar statybai skirti akmenys**

Šioje subpozicijoje klasifikuojama:

1. kieti akmenys, pavyzdžiui, porfyras, sienitas, lava, bazaltas, gneisas, trachitas, diabazas, dioritas, fonolitas (*phonolite*), liparitas, gabras, labradoras ir peridotitas;
2. kalkiniai paminklams ar statybai skirti akmenys, neklasifikuojami 2515 pozicijoje, t. y. akmenys, kurių tikrasis specifinis sunkis ne didesnis kaip 2,5, neapdoroti, grubiai aplyginti arba tiktai suskaldyti pjaunant ar kitu būdu į stačiakampius (įskaitant kvadratinius) bet kokio storio blokus arba plokštes;
3. serpentinas arba orfitas, neapdoroti, grubiai aplyginti arba tiktai suskaldyti pjaunant ar kitu būdu į stačiakampius (įskaitant kvadratinius) bet kokio storio blokus arba plokštes.

2518

**Dolomitas, degtas ar sukepintas arba nedegtas ar nesukepintas, įskaitant grubiai aplygintą ar neaplygintą, arba tik suskaldytą arba nesuskaldytą pjaunant arba kitu būdu į stačiakampius (įskaitant kvadratinius) blokus arba plokštes dolomitą; plūktas dolomito mišinys**

2518 10 00

**Nedegtas ar nesukepintas dolomitas**

Dolomitas yra gamtinis dvigubasis kalcio ir magnio karbonatas. Jis klasifikuojamas šioje subpozicijoje net ir tuo atveju, jei jis buvo nestipriai termiškai apdorotas ir tai nepakeitė jo cheminės sudėties.

Šioje subpozicijoje klasifikuojamas dolomitas, nedegtas ar nesukepintas, neapdorotas, grubiai aplygintas (grubiai supjaustytas į kvadratinius gabalus) arba tiktai suskaldytas pjaunant ar skeliant į stačiakampius (įskaitant kvadratinius) blokus ar plokštes.

2518 20 00

**Degtas ar sukepintas dolomitas**

Degtas ar sukepintas dolomitas – tai dolomitas, termiškai apdorotas aukštoje temperatūroje (maždaug 1 500 °C temperatūroje – sukepintas dolomitas ir maždaug 800 °C temperatūroje – degtas dolomitas), kuri pakeičia jo cheminę sudėtį pašalinant anglies dioksidą.

2519

**Gamtinis magnio karbonatas (magnezitas); lydyma magnezija; perdegta (sukepinta) magnezija, su nedideliais kiekiais kitų oksidų, pridėtų prieš sukepinimą, arba be jų; kiti magnio oksidai, gryni arba negryni**

2519 90 10

**Magnio oksidas, išskyrus degtą gamtinį magnio karbonatą**

Šioje subpozicijoje klasifikuojama:

1. magnio oksidas, gautas iškaitinant arba magnio hidroksidą arba nusodintą magnio karbonatą, kuris ypatingai naudojamas farmacijoje; ši medžiaga yra baltų miltelių pavidalo, kurios grynumas ne mažesnis kaip 98 %;
2. magnio oksidas, gautas lydant prieš tai degtą magnezitą; magnezitas deginamas 1 400–1 800 °C temperatūroje; po to gauta magnezija lydama elektros lanku 2 800–3 000 °C temperatūroje, kai tik atvėsta, susidaro kristalinis produktas, sudarytas beveik vien iš magnio oksido (lydytos magnezijos); šis produktas yra ypač grynas (ne mažiau kaip 95 %) ir sudarytas iš panašių į stiklą kristalų;
3. iš jūros vandens išgautas magnio oksidas; gaunamas iškaitinant iš jūros vandens nusodintą magnio hidroksidą; produkto grynumas paprastai – 91–98 % ir kaip būdingos priemaišos jo sudėtyje yra daugiau boro negu jo yra perdegtoje (sukepintoje) magnezijoje (maždaug 100 dalelių iš milijono palyginus su maždaug 40 dalelių iš milijono).

**2520 Gipsas; anhidritas; gipsiniai tinkai (sudaryti iš degto gipso arba kalcio sulfato), dažyti ar nedažyti, su nedideliais kiekiais greitiklių arba lėtiklių ar be jų**

**2520 20 00 Gipsiniai tinkai**

Šioje subpozicijoje klasifikuojama statybinis gipsinis tinkas.

Statybinis gipsinis tinkas gaminamas apdorojant žaliavinį gipsą (gipso uolieną arba kitą medžiagą, kurios sudėtyje yra gipso, pavyzdžiui, šaltinius chemijos pramonės produktus) specifiniais sodrinimo arba deginimo procesais. Gamybos procese įvedant priedus gali būti išgaunamos specifinės savybės. Jie yra plūduriuojančių medžiagų pavidalo (t. y. tam tikru būdu gipso savybes (pavyzdžiui, konsistenciją ar lipnumą) veikiančios medžiagos), taip pat čia gali priklausyti lėtikliai arba greitikliai.

Statybinis gipsas naudojamas, pavyzdžiui, kaip tinkavimo gipsas, sienoms ir luboms tinkuoti, statybinėms plokštėms ar kitiems statybiniais elementams gaminti arba čerpėms sujungti.

**2523 Portlandcementis, aliuminatinis cementas, šlakinis cementas, supersulfatinis cementas ir panašūs hidrauliniai cementai, dažyti arba nedažyti ar turintys klinkerių pavidalą**

**2523 90 00 Kiti hidrauliniai cementai**

Šioje subpozicijoje klasifikuojama:

1. aukštakrosnių cemento sudėtyje yra ne mažiau kaip 20 % masės portlandcemenčio klinkerio, 36–80 % masės granuliuoto aukštakrosnių šlako ir ne daugiau kaip 5 % masės kitų cemento sudėtinių dalių;
2. pucolaninio cemento sudėtyje yra ne mažiau kaip 60 % masės portlandcemenčio klinkerio, ne daugiau kaip 40 % masės gamtinių pucolanų arba lakiųjų pelenų ir ne daugiau kaip 5 % masės kitų sudėtinių cemento dalių.

Sąvoką „pucolanai“ žr. SS paaiškinimų 2530 pozicijos paaiškinimų D dalies 7 punktą.

Lakieji pelenai yra lengvi, smulkūs milteliai, gauti ekstrahuojant miltelių daleles iš degimo dujų arba krosnių, kūrenamų susmulkintomis anglimis. Jų spalva – nuo pilkos iki juodos.

**2524 Asbestas**

**2524 10 00 Krokidolitas**

Žr. SS paaiškinimų 2524 pozicijos paaiškinimų antrąją pastraipą.

**2526 Gamtinis steatitas, grubiai aplygintas ar neaplygintas, arba tik suskaldytas arba nesuskaldytas pjau- nant arba kitu būdu į stačiakampius (įskaitant kvadratinius) blokus arba plokštes; talkas**

**2526 20 00 Susmulkintas arba sumaltas į miltelius**

Šioje subpozicijoje neklasifikuojami talko milteliai, supakuoti į mažmeninei prekybai skirtas pakuotes, skirti naudoti kaip tualetų preparatas (3304 pozicija).

**2528 Gamtiniai boratai ir jų koncentratai (degti ar nedegti), išskyrus boratus, išskirtus iš gamtinių sūrymų; gamtinė boro rūgštis, kurios sudėtyje  $H_3BO_3$  sudaro ne daugiau kaip 85 % sausojo produkto masės**

**2528 10 00 Gamtiniai boratai ir jų koncentratai (degti ar nedegti)**

Šioje subpozicijoje klasifikuojami kernitas ir tinkalas, dar vadinamas „gamtiniu boraksu“.

Šioje subpozicijoje neklasifikuojamas natrio boratas (rafinuotas boraksas), gautas chemiškai apdorojant kernitą arba tinkalą ar natrio boratus, gautus garinant kompleksinius sūrymus iš tam tikrų druskingų ežerų (2840 pozicija).

**2528 90 00****Kiti**

Šioje subpozicijoje klasifikuojama:

1. kalcio boratai – pandermitas (*pandermite*) ir priceitas (*priceite*);
2. boracitas – magnio chlorboratas;
3. gamtinė boro rūgštis, gauta garinant vandenį, susikondensavusį iš gamtinių garų, kurie tam tikruose regionuose (Italijos *soffioni*) išsiveržia iš žemės, jeigu jos sudėtyje  $H_3BO_3$  nesudaro daugiau kaip 85 % sausojo produkto masės. Tačiau boro rūgštis, kurios sudėtyje  $H_3BO_3$  sudaro daugiau kaip 85 %, klasifikuojama 2810 00 pozicijoje.

**2530****Mineralinės medžiagos, nenurodytos kitoje vietoje****2530 10 00****Vermikulitas, perlitas ir chloritai, nepūstieji**

Žr. SS paaiškinimų 2530 pozicijos paaiškinimų D dalies 3 punktą.

**2530 90 00****Kiti**

Žr. SS paaiškinimų 2530 pozicijos paaiškinimų A, B, C ir D dalis, išskyrus D dalies 3 punktą.

## 26 SKIRSNIS

## RŪDOS, ŠLAKAS IR PELENAI

**2620 Šlakas, pelenai ir kitos liekanos (išskyrus geležies arba plieno gamybos liekanas), kurių sudėtyje yra metalų, arseno arba jų junginių**

**2620 11 00 Kietasis techninis cinkas**

Kietasis techninis cinkas yra galvanizavimo vonių nuosėdos, dažnai vadinamos galvanizacijos šteinu. Yra dvi pagrindinės jo rūšys:

1. šteinai, susidarę dengiant storą galvaninį sluoksnį. Tai metalo produktai, pasižymintys įvairia ir nehomogeniška sudėtimi, sunkiau tirpstantys ir didesnio tankio kaip cinkas, kurie galvanizuojant plieno lakštus, vielą, vamzdžius ir t. t. cinku nusėda skysto cinko vonių dugnuose.

Šie šteinai surenkami iš vonių dugnų tirštos pastos pavidalu ir iš jų suformuojamos plokštės arba lakštai, kurie gali pasižymėti grubia ar net korėta išvaizda.

Šteinių sudėtyje esantis geležies kiekis sudaro 2–5 % masės, o cinko– 92–94 % masės. Jų sudėtyje esantis aliuminio kiekis yra nedidelis ir paprastai ne didesnis kaip 0,2–0,3 % masės;

2. šteinai, susidarę dengiant ploną galvaninį sluoksnį arba „paviršiniai šteinai“. Tai metalo produktai, kurių sudėtyje nėra flusų, gauti nuolat nugraibstant galvanizavimo vonias Senzimiro būdu.

Šie šteinai, būdami mažesnio tankio kaip cinkas, plūduriuoja vonių paviršiuose. Išimti iš vonių tirštos pastos pavidalu ir suformuoti į plokštes, jie nėra tokios nelygios išvaizdos kaip pirmiau minėtu atveju.

Jų sudėtyje esantis geležies kiekis yra labai nedidelis, paprastai mažesnis kaip 0,5 % masės, aliuminio kiekis – žymiai didesnis: 1–2 % masės, o cinko kiekis sudaro maždaug 98 % masės.

Šių medžiagų nereikėtų painioti su cinko lydiniais (7901 pozicija), kurių sudėtyje esantis aliuminis sudaro 3–5 % masės ir jų sudėtyje gali būti iki 3 % masės vario, tačiau kurie atitinka tam tikrus techninius reikalavimus. Tuo tarpu cinko šteinių sudėtis yra tokia, kad jie naudingai gali būti panaudoti tik metalurginiuose ar cheminiuose virsmuose.

**2620 19 00 Kiti**

Šioje subpozicijoje klasifikuojama:

1. šteinai, susidarę rafinavimo metu. Jie surenkami iš vonių, kuriose rafinuojamas neapdorotas cinkas, dugnų. Tokių šteinių sudėtyje yra 4–8 % masės švino ir iki 6 % masės geležies;
2. cinko šlakas ir pelenai, kurių sudėtyje yra cinko (65–70 % masės) ir cinko oksido su anglimi ir kitomis priemaisomis;
3. cinko putos, kurių sudėtyje yra metalinio cinko, cinko chlorido ir amonio chlorido, cinko oksido ir geležies oksido, surinktos nuo galvanizavimo vonių arba katilų, kuriuose perlydomas senas cinkas, paviršiaus;
4. cinko šlamas – liekanos, susidarancios tam tikrose pramonės šakose, kuriose cinkas naudojamas kaip reduktorius;
5. cinko atliekos, atsirandančios gaminant cinko oksidą iš cinko šteinių; jų sudėtyje esantis cinkas sudaro maždaug 60 % masės, likusią dalį sudaro geležis ir kitos priemaišos;
6. cinko oksido liekanos, išekstrahuotos iš dujų įvairių metalų ar lydinių (pavyzdžiui, žalvario) perdirbimo metu. Šių oksidų liekanų nereikėtų painioti su:
  - cinko pilkaisiais (3206 49 80 subpozicija) – tai smulkių homogeninės spalvos miltelių pavidalo, labai daug priemaišų turintys cinko oksidai, naudojami kaip pigmentai,
  - cinko milteliais, gautais smulkinant išlydytą cinką (7903 90 00 subpozicija), arba cinko dulkėmis, kurių sudėtyje esantis metalinis cinkas, regeneruotas iš cinko oksido klodo, sudaro 80–94 % masės (7903 10 00 subpozicija).

- 2620 21 00** **Benzino su švinu šlamai ir antidektonatorių su švinu šlamai**  
Žr. šio skirsnio 1 subpozicijų pastabą.  
Taip pat žr. SS paaiškinimų 2620 pozicijos paaiškinimų antrosios pastraipos 10 punktą.
- 2620 60 00** **Kurių sudėtyje yra arseno, gyvsidabrio, talio arba jų mišinių, naudojami arsenui arba šiems metalams išgauti, arba jų cheminiams junginiams gaminti**  
Žr. šio skirsnio 2 subpozicijų pastabą.
- 2620 91 00** **Kurių sudėtyje yra stibio, berilio, kadmio, chromo arba jų mišinių**  
Žr. SS paaiškinimų 2620 pozicijos paaiškinimų antrosios pastraipos 13 punktą.
- 2621** **Kiti šlakai ir pelenai, įskaitant jūros dumblių pelenus (kelpą); pelenai ir liekanos, susidariusios deginant buitines atliekas**
- 2621 10 00** **Pelenai ir liekanos, susidariusios deginant buitines atliekas**  
Žr. SS paaiškinimų 2621 pozicijos paaiškinimų antrosios pastraipos 5 punktą.

## 27 SKIRSNIS

**MINERALINIS KURAS, MINERALINĖS ALYVOS IR JŲ DISTILIAVIMO PRODUKTAI; BITUMONĖS MEDŽIAGOS; MINERALINIAI VAŠKAI****Bendrosios nuostatos**

Jei nenurodyta kitaip, terminas „ASTM metodas“ reiškia metodus, nurodytus Amerikos tyrimų ir medžiagų asociacijos 1976 metų leidinyje dėl naftos produktų ir tepalų standartinių apibrėžimų ir specifikacijų.

**2 pastaba**

Aromatinių sudėtinių dalių kiekis nustatomas taikant šiuos metodus,

- produktai, kurių distiliacijos pabaigos temperatūra neviršija 315 °C: ASTM D 1319-70 metodas,
- produktai, kurių distiliacijos pabaigos temperatūra viršija 315 °C: žr. šio skirsnio paaiškinimų A priedą.

**5 papildomoji pastaba**

1. Pažymėtina, kad išskyrus 5 papildomosios pastabos n punkte nurodytus atvejus, atleidimas nuo mokesčio taikomas visiems tam tikrame procese naudojamiems produktams.

Todėl, kai, pavyzdžiui, naftos produktas yra alkilinamas arba polimerizuojamas, atleidimas galioja ir tai daliai, kuri nėra pilnai pakeista (sualkilinta ar supolimerizuota).

2. Tais atvejais, kai prieš atliekant „specifinį procesą“ privalu atlikti paruošiamąjį apdorojimą, (žr. paskutiniąją 5 papildomosios pastabos pastraipą), atleidimas nuo mokesčio gali būti taikomas tik patenkinus dvi sąlygas:

- a) importuotas produktas turi būti pilnai apdorojamas taikant „specifinį procesą“, pavyzdžiui, krekingą;
- b) paruošiamasis apdorojimas turi būti privalus „specifiniam procesui“.

Šie toliau išvardyti procesai paprastai yra laikomi būtiniais paruošiamaisiais apdorojimais produktams, kuriems bus atliekamas „specifinis procesas“:

- a) degazavimas;
- b) dehidratavimas;
- c) tam tikrų lengvų arba sunkių, galinčių trukdyti perdirbimui, produktų pašalinimas;
- d) tiolių, kitų sieros junginių arba kitų junginių, kurie gali trukdyti procesui, pašalinimas arba konvertavimas (minkštinimas);
- e) neutralizacija;
- f) dekantavimas;
- g) gėlinimas.

Bet kurie paruošiamojo apdorojimo metu gaunami produktai, kurie nedalyvauja specifiniame procese, yra apmokestinami muito mokesčiais, taikomais produktams „skirtiems kitiems tikslams“, priklausomai nuo importuotų prekių rūšies bei vertės ir remiantis tokiu būdu gautų produktų neto mase.

**5 papildomosios pastabos a punktas**

Vakuuminis distiliavimas reiškia distiliavimą esant ne didesniai kaip 400 milibarų slėgiui, išmatuotam kolonėlės viršuje.

**5 papildomosios pastabos b punktas**

Perdistiliavimas naudojant giluminę frakcinę distiliavimo procesą reiškia distiliavimą (išskyrus atmosferinį distiliavimą) taikant nepertraukiamą arba paketinį procesą, įdiegtą pramoniniuose įrengimuose, naudojančiuose distiliatus, klasifikuojamus 2710 11 11–2710 19 49, 2711 11 00, 2711 12 91–2711 19 00, 2711 21 00 ir 2711 29 00 subpozicijose (išskyrus ne mažesnio kaip 99 % grynumo propaną), siekiant išgauti:

1. atskirus aukšto grynumo angliavandenilius (ne mažesnio kaip 90 % grynumo alkenų atveju ir ne mažesnio kaip 95 % grynumo kitų angliavandenilių atveju), tą pačią organinę sudėtį turinčių izomerų mišinius, kurie yra laikomi atskirais angliavandeniliais.

Leistini tik tokie procesai, kurių metu gaunami mažiausiai trys skirtingi produktai, tačiau šis apribojimas netaikomas proceso, kurį sudaro izomerų atskyrimas, atveju. Tiek, kiek tai siejasi su ksilenais, etilbenzenas priskiriamas ksileno izomerams;

2. produktus, klasifikuojamus 2707 10 10–2707 30 90, 2707 50 10, 2707 50 90 ir 2710 11 11–2710 19 49 subpozicijose:
  - a) turinčius nesutampancias vienos frakcijos galutinę virimo temperatūrą ir paskesnės frakcijos pradinę virimo temperatūrą ir kurių 5 % tūrio ir 90 % tūrio (įskaitant nuostolius) distiliacijos temperatūros skiriasi ne daugiau kaip 60 °C taikant ASTM D 86-67 metodą (pakartotinai patvirtintas 1972 m.);
  - b) turinčius sutampancias vienos frakcijos galutinę virimo temperatūrą ir paskesnės frakcijos pradinę virimo temperatūrą ir kurių 5 % tūrio ir 90 % tūrio (įskaitant nuostolius) distiliacijos temperatūros skiriasi ne daugiau kaip 30 °C taikant ASTM D 86-67 metodą (pakartotinai patvirtintas 1972 m.).

**5 papildomosios pastabos c punktas**

Krekingas yra pramoninis procesas, kurio metu naftos produktų cheminė struktūra pakeičiama suardant molekules kaitinimo būdu, naudojant arba nenaudojant slėgį arba katalizatorių, ir taip pagaminant (daugiausia) lengvesnių angliavandenilių mišinius, kurie esant normaliam slėgiui ir temperatūrai gali būti skysto ar dujinio pavidalo.

Pagrindiniai krekingo procesai yra:

1. terminis krekingas;
2. katalizinis krekingas;
3. krekingas garais dujų pavidalo angliavandeniliams gauti;
4. hidrokrekingas (krekingas ir hidrinimas);
5. dehidrinimas;
6. dealkilinimas;
7. koksavimas;
8. visbrekingas.

**5 papildomosios pastabos d punktas**

Riforingas yra terminis arba katalizinis lengvųjų arba vidutiniųjų alyvų perdirbimas, siekiant padidinti jose aromatinių dalių kiekį. Katalizinis riformingas naudojamas, pavyzdžiui, paversti lengvasias pirminio distiliavimo alyvas į lengvasias alyvas su aukštesniu oktaniniu skaičiumi (su didesniu aromatinių angliavandenilių kiekiu) arba į angliavandenilių mišinius, kurių sudėtyje yra benzeno, tolueno, ksileno, etilbenzeno ir t. t.

Pagrindiniai katalizinio riformingo procesai yra tie, kuriuose kaip katalizatorius naudojama platina.

**5 papildomosios pastabos e punktas**

Ekstrakcija panaudojant selektyviuosius tirpiklius yra procesas, kurio metu produktų grupės su skirtingomis molekulinėmis struktūromis yra išskirtomos pasinaudojant medžiagomis, turinčiomis preferencinio tirpiklio efektą (pavyzdžiui, furfurolu, fenoliu, dichloretilo eteriu, sulfato rūgšties anhidridu, nitrobenzenu, karbamide ir tam tikrais jo junginiais, acetonu, propanu, etilmetilketonu, izobutilmetilketonu, glikoliu, morfolinu).

**5 papildomosios pastabos g punktas**

Polimerizacija yra pramoninis procesas, kurio metu naudojant kaitinimą arba katalizatorių arba jų nenaudojant pasiekama, kad nesotieji angliavandeniliai sudarytų savo polimerus arba kopolimerus.

**5 papildomosios pastabos h punktas**

Alkilinimas reiškia bet kokią terminę arba katalizinę reakciją, kurios metu nesotieji angliavandeniliai susijungia su bet kuriais kitais angliavandeniliais, ypatingai izoparafinais ir aromatiniais junginiais.

**5 papildomosios pastabos ij punktas**

Izomerizacija yra naftos produktų sudėtinių dalių struktūrų riformingas nekeičiant jų bendrosios sudėties.

**5 papildomosios pastabos l punktas**

Šios papildomosios pastabos tikslams toliau pateikiami deparafinavimo pavyzdžiai:

1. deparafinavimas atšaldant (su tirpikliais arba be tirpiklių);
2. mikrobiologinis apdorojimas;
3. deparafinavimas panaudojus karbamidą;
4. apdorojimas panaudojant molekulinį sieta.

**5 papildomosios pastabos n punktas**

Atmosferinis distiliavimas reikalauja distiliavimą, atliekamą esant maždaug 1 013 milibarų slėgiui, išmatuotam kolonėlės viršuje.

**6 papildomoji pastaba**

1. „Cheminis virsmas“ reiškia bet kokią procesą, kurio metu vyksta molekulinė ne mažiau kaip vienos perdirbamo naftos produkto sudėtinės dalies modifikacija.

Paprastas naftos produkto sumaišymas su kitu naftos arba ne naftos produktu nelaikomas „cheminiu virsmu“. Pavyzdžiui, vaistinio alkoholio įmėšimas į dažus arba bazinės alyvos įmėšimas į spaustuvinį dažus nėra laikomi „cheminiu virsmu“. Tai taip pat galioja visiems naftos produktams, naudojamiems kaip tirpikliai ar degalai.

2. „Cheminių virsmų“ pavyzdžiai:

- a) apdorojimas halogenais arba halogenų junginiais:

- i) reakcija su propenu, esančiu dujinėse naftos produktų frakcijose, siekiant gauti organinius junginius (pavyzdžiui, gauti propeno oksidą);
- ii) naftos produktų frakcijų (automobilinio benzino, žibalo, gazolio), parafinų, naftos vašku arba parafino likučių apdorojimas chloru arba chloro junginiais, siekiant gauti chlorparafinus;

- b) apdorojimas bazėmis (pavyzdžiui, natrio, kalio, amonio hidroksidais), norint gauti naftėnų rūgštis;

- c) apdorojimas sieros rūgštimi arba jos anhidridu:

- i) sulfonatams gauti;
- ii) išekstrahuoti arba gauti metilpropeną;
- iii) gazoliams ir tepalinėms alyvoms sulfoninti.

Alyvai, pridėti po sulfoninimo, atleidimas nuo mokesčių netaikomas;

- d) sulfochlorinimas;

- e) hidratacija, ypač nesočiųjų angliavandenių, esančių dujinėse naftos produktų frakcijose, norint modifikacijos būdu gauti alkoholius;

- f) apdorojimas maleino rūgšties anhidridu, ypač butadieno, sumaišyto su dujine naftos produktų frakcija, turinčia keturis anglies atomus, siekiant gauti tetrahidroftalio rūgštį;

- g) apdorojimas fenoliu, pavyzdžiui, naftos alkenų reakcija su fenoliais esant katalizatoriui, norint gauti alkilfenolius;



- h) oksidacija:
  - i) sunkiųjų alyvų oksidacija norint gauti bitumą, klasifikuojamą 2713 20 00 subpozicijoje;
  - ii) bet kokių naftos produktų oksidacija, siekiant gauti sudėtingesnius cheminius produktus, tokius kaip, rūgštys, aldehidai, ketonai, alkoholiai; pavyzdžiui, lengvųjų frakcijų oksidacija šilumos ir slėgio poveikyje, norint gauti acto, skruzdžių, propiono ir gintaro rūgštis;
- ij) dehidrinimas, pavyzdžiui:
  - i) nafteninių angliavandenilių, siekiant gauti aromatinius angliavandenilius (pavyzdžiui, benzeną);
  - ii) parafininių angliavandenilių, siekiant gauti skystus alkenus, kurie naudojami, pavyzdžiui, gaminant mikroorganizmų suskaidomus alkilbenzenus;
- k) oksosintezė;
- l) negrįžtamas sunkiųjų alyvų įjungimas į polimerus (pavyzdžiui, į gamtinio arba sintetinio kaučiuko lateksą, butilo gumą, polistireną);
- m) produktų, klasifikuojamų 2803 pozicijoje, gamyba;
- n) nitrinimas, norint gauti nitrintus junginius;
- o) tam tikrų naftos frakcijų, kurių sudėtyje yra *n*-parafinų, biologinis apdorojimas, norint gauti baltymus ar kitus sudėtingus organinius produktus.

2701

**Akmens anglis; briketai, ovoidai ir panašios kietojo kuro rūšys, pagamintos iš akmens anglių**

Kuro rūšys, kurių prekybinis pavadinimas Ispanijoje yra „juodasis lignitas“ (*black lignite*) ir kurios kasamos *Teruel*, *Mequinenza*, *Pirenaica* ir *Baleares* anglies kasyklose, laikomos šioje pozicijoje klasifikuojama akmens anglimi.

2701 12 10

**Koksinės akmens anglis**

Koksinės akmens anglis savo sudėtyje turi nuo 19 iki 41 % lakiųjų sudedamųjų dalių.

2702

**Lignitas (rusvosios anglis), aglomeruotas arba neaglomeruotas, išskyrus gagatą**

Lignitai dega ilgai, bet nekaitria liepsna, išskirdami aitrūs juodus dūmus. Dažniausiai išskiriami tipai yra: pluoštiniai lignitai, kurių lūžio vieta primena pluoštinę originalios medienos faktūrą ir kurie pasižymi dideliu drėgmės kiekiu (iki 50 %); paprastieji arba žemės lignitai, juodi arba rudi, kurių sudėtyje yra mažiau vandens negu pluoštiniuose lignituose (maždaug 15 %) ir kurių lūžio vietoje matoma žemės faktūra; bituminiai, riebiūs lignitai, kurie pakaitinus suminkštėja ir todėl gerai tinkami briketams gaminti; vaškiniai lignitai, kurių lūžio vieta primena vaško faktūrą ir kurių sudėtyje yra dideli kiekiai vaško.

Kuro rūšys, kurių prekybinis pavadinimas Ispanijoje yra „juodasis lignitas“ (*black lignite*) ir kurios kasamos *Teruel*, *Mequinenza*, *Pirenaica* ir *Baleares* anglies kasyklose, šioje pozicijoje neklasifikuojamos (2701 pozicija).

2704 00

**Koksis ir puskoksis iš akmens anglių, lignito (rusvųjų anglių) arba durpių, aglomeruoti arba neaglomeruoti; retortų anglis**2704 00 11  
ir  
2704 00 19**Koksis ir puskoksis iš akmens anglių**

Koksis nuo anglies skiriasi tuo, kad jis dega beveik be liepsnos ir sudegęs išlaiko savo akytumą ir laidumą dujoms. Jis yra nelydus, kietesnis, jo sudėtyje yra mažiau sieros ir daugiau anglies. Priešingai koksiui, kuris yra gaminamas karbonizuojant anglį be oro aukštoje temperatūroje (1 000–1 200 °C), puskoksis gaminamas karbonizuojant anglį (esant sumažintam oro padavimui) 450–700 °C temperatūroje.

2704 00 11

**Skirti elektrodams gaminti**

Šioje subpozicijoje klasifikuojamas anglies koksas ir puskoksas, naudojami elektrodams gaminti, kurie dažniausiai skiriami ferolydinių gamybai. Šios subpozicijos koksas ir puskoksas yra ypač gryni (labai mažas pelenų kiekis) ir dažniausiai mažų gabalėlių pavidalo.

2704 00 19

**Kiti**

Šioje subpozicijoje klasifikuojamas dujų koksas (šalutinis dujų gamybos produktas) ir liejyklos koksas ir puskoksas, specialiai paruošti naudoti metalurgijos pramonėje (aukštakrosnių koksas), kurie, priešingai negu dujinis koksas, yra kieti ir tvirti produktai, didelių gabalų, turinčių sidabrinį atspalvį, pavidalo.

2704 00 30

**Koksas ir puskoksas iš lignito (rusvųjų anglių)**

Lignitai nėra tinkami kokso gamybai taikant karbonizaciją aukštoje temperatūroje. Tačiau karbonizuojant žemoje temperatūroje gaunamas puskoksas, tinkamas naudoti kaip bedūmis kuras, kuris yra akytas, blizgus, netepantis ir greitai užsidegantis bei degantis.

2704 00 90

**Kiti**

Šioje subpozicijoje klasifikuojama:

1. produktai, gauti karbonizuojant durpes; degdami jie skleidžia aitrų kvapą ir daugiausia naudojami pramoninėse krosnyse;
2. retortų anglis (žr. SS paaiškinimų 2704 pozicijos paaiškinimų ketvirtąją ir penktąją pastraipas).

2707

**Alyvos ir kiti aukštatemperatūrinio akmens anglių dervų distiliavimo produktai; panašūs produktai, kurių sudėtyje esančių aromatinių sudėtinių dalių masė didesnė už nearomatinių sudėtinių dalių masę**

Dėl aromatinių sudėtinių dalių kiekio nustatymo žr. paaiškinimų šio skirsnio paaiškinimų 2 pastabą.

2707 10 10  
ir  
2707 10 90**Benzolas (benzenas)**

Žr. šio skirsnio 3 subpozicijų pastabą.

Šiose subpozicijose klasifikuojamas tik benzolas (benzenas), kurio grynumas mažesnis kaip 95 % masės. Benzolas (benzenas), kurio grynumas ne mažesnis kaip 95 % masės, klasifikuojamas 2902 20 00 subpozicijoje.

2707 20 10  
ir  
2707 20 90**Toluolas (toluenas)**

Žr. šio skirsnio 3 subpozicijų pastabą.

Šiose subpozicijose klasifikuojamas tik toluolas (toluenas), kurio grynumas mažesnis kaip 95 % masės. Toluolas (toluenas), kurio grynumas ne mažesnis kaip 95 % masės, klasifikuojamas 2902 30 00 subpozicijoje.

2707 30 10  
ir  
2707 30 90**Ksilolas (ksilenai)**

Žr. šio skirsnio 3 subpozicijų pastabą.

Šiose subpozicijose klasifikuojamas tik ksilolas (ksilenai), kurio grynumas, nustatytas dujų chromatografijos metodu, mažesnis kaip 95 % masės (orto-, meta- arba para- ksilolo izomerai, atskiri arba sumaišyti). Ksilolas (ksilenai), kurio grynumas ne mažesnis kaip 95 % masės, klasifikuojamas 2902 41 00–2902 44 00 subpozicijose.

**2707 40 00****Naftalenas**

Žr. šio skirsnio 3 subpozicijų pastabą.

Šioje subpozicijoje klasifikuojamas tik naftalenas, kurio kristalizavimosi temperatūra, nustatyta šio skirsnio paaiškinimų B priede nurodytu metodu, mažesnė kaip 79,4 °C. Jei produkto kristalizavimosi temperatūra ne mažesnė kaip 79,4 °C, jis klasifikuojamas 2902 90 00 subpozicijoje.

Šioje subpozicijoje neklasifikuojami naftaleno homologai (2707 50 10, 2707 50 90, 2707 91 00–2707 99 99, 2902 90 00 arba 3817 00 80 subpozicijos).

**2707 50 10**  
**ir**  
**2707 50 90****Kiti aromatinių angliavandenilių mišiniai, kurių ne mažiau kaip 65 % tūrio (įskaitant nuostolius) distilijuojasi 250°C temperatūroje, naudojant ASTM D 86 metodą**

Šiose subpozicijose klasifikuojami angliavandenilių mišiniai, kurių sudėtyje aromatiniai junginiai, išskyrus benzeną, tolueną, ksileną arba naftaleną, sudaro didžiąją dalį ir kurių ne mažiau kaip 65 % tūrio (įskaitant nuostolius) distilijuojasi 250 °C temperatūroje, naudojant ASTM D 86-67 metodą (pakartotinai patvirtintas 1972 m.).

**2707 99 11**  
**ir**  
**2707 99 19****Neapdorotos alyvos**

Šiose subpozicijose klasifikuojama:

1. produktai, gauti pirmą kartą aukštoje temperatūroje distilijuojant akmens anglies degutą.

Šie aukštos temperatūros anglies degutai dažniausiai gaminami liejyklų koksavimo gamyklose aukštesnėje kaip 900 °C temperatūroje. Šių degutų distiliacijos produktų sudėtyje yra ne tik angliavandeniliai, kurių didžiausią dalį pagal masę sudaro aromatiniai angliavandeniliai, bet ir azoto, deguonies ir sieros junginių bei labai dažnai priemaišų. Paprastai prieš panaudojimą šiuos produktus reikia papildomai perdirbti;

2. panašūs produktai, kurių sudėtyje aromatinių dalių masė didesnė už nearomatinių dalių masę.

„Panašūs produktai“ reiškia produktus, kurių sudėtis kokybiškai panaši į produktų, aprašytų pirmiau 1 punkte, sudėtį.

Tačiau šių produktų sudėtyje gali būti daugiau alifatinių ir nafteninių angliavandenilių ir mažiau daugiažiedžių aromatinių angliavandenilių, negu produktuose, aprašytuose pirmiau 1 punkte.

Šiose subpozicijose klasifikuojami tik tie produktai, kurių sudėtyje esančių aromatinių sudėtinių dalių masė didesnė už nearomatinių sudėtinių dalių masę.

Šiose subpozicijose taip pat klasifikuojamos alyvos, gautos debenzolizacijos būdu, nuplovus dujas, susidariusias anglies koksavimo procese.

**2707 99 30****Lengvieji sierinti komponentai**

Šioje subpozicijoje „lengvieji sierinti komponentai“ reiškia tik tuos lengvus produktus, kurie gaunami pirmos nevalytų degutų alyvų distiliacijos metu ir kurių sudėtyje yra sieros junginių (pavyzdžiui, anglies disulfido, tiolių, tiofeno) bei angliavandenilių, daugiausia nearomatinių, kurių ne mažiau kaip 90 % tūrio distilijuojasi žemesnėje kaip 80 °C temperatūroje.

**2707 99 50****Baziniai produktai**

Šioje subpozicijoje baziniai produktai yra aromatiniai ir/arba heterocikliniai junginiai su bazine azoto funkcija.

Šioje subpozicijoje klasifikuojamos piridino, chinolino, akridino ir anilino bazės (įskaitant jų mišinius). Jos daugiausia gaunamos iš piridino, chinolino, akridino ir jų homologų.

Šioje subpozicijoje klasifikuojamiems pagrindiniams produktams priskiriami:

1. piridinas, kurio grynumas mažesnis kaip 95 % masės. Piridinas, kurio grynumas ne mažesnis kaip 95 % masės, klasifikuojamas 2933 31 00 subpozicijoje;
2. metilpiridinas (pikolinas), 5-etil-2-metilpiridinas (5-etil-2-pikolinas), 2-vinilpiridinas, kurio grynumas mažesnis kaip 90 % masės (nustatoma dujų chromatografijos metodu). Jeigu grynumas ne mažesnis kaip 90 % masės, toks produktas klasifikuojamas 2933 39 subpozicijoje;

3. chinolinas, kurio grynumas, perskaičius į bevandenį produktą, yra mažesnis kaip 95 % masės (nustatoma dujų chromatografijos metodu). Jei grynumas ne mažesnis kaip 95 % masės, toks produktas klasifikuojamas 2933 49 90 subpozicijoje;
4. akridinas, kurio grynumas, perskaičius į bevandenį produktą, yra mažesnis kaip 95 % masės (nustatoma dujų chromatografijos metodu). Jei grynumas ne mažesnis kaip 95 % masės, toks produktas klasifikuojamas 2933 99 80 subpozicijoje.

Šioje subpozicijoje neklasifikuojamos bet kurių aprašytų bazinių produktų druskos (2933 arba 3824 pozicija).

**2707 99 70****Antracenas**

Šioje subpozicijoje klasifikuojamas antracenas paprastai yra nuosėdų arba pastos pavidalo, dažniausiai sudarytas iš fenantreno, karbazolio ir kitų aromatinių sudedamųjų dalių. Šioje subpozicijoje klasifikuojamas tik toks antracenas, kurio grynumas mažesnis kaip 90 % masės. Antracenas, kurio grynumas yra ne mažesnis kaip 90 % masės, klasifikuojamas 2902 90 00 subpozicijoje.

**2707 99 80****Fenoliai**

Žr. šio skirsnio 1 papildomą pastabą.

Šioje subpozicijoje klasifikuojami:

1. fenoliai, gauti aukštoje temperatūroje distilijuojant akmens anglies degutą ir taip pat panašius produktus, kuriuose aromatinių sudėtinių dalių masė didesnė už nearomatinių sudėtinių dalių masę.  
Tačiau šioje subpozicijoje neklasifikuojamos fenolio druskos (dažniausiai, 2907 pozicija arba 3824 90 97 subpozicija);
2. krezoliai (atskiri arba sumaišyti izomerai), kurių sudėtyje krezolis sudaro mažiau kaip 95 % masės, visus krezolio izomerus skaičiuojant kartu (nustatoma dujų chromatografijos metodu). Jei krezolio kiekis yra ne mažesnis kaip 95 % masės, šie produktai klasifikuojami 2907 12 00 subpozicijoje;
3. ksilenoliai (atskiri arba sumaišyti izomerai), kurių sudėtyje ksilenolis sudaro mažiau kaip 95 % masės, visus ksilenolio izomerus skaičiuojant kartu (nustatoma dujų chromatografijos metodu). Jei ksilenolio kiekis yra ne mažesnis kaip 95 % masės, šie produktai klasifikuojami 2907 19 10 subpozicijoje;
4. kiti fenoliai, turintys ne mažiau kaip vieną benzeno žiedą su ne mažiau kaip vienu hidroksilo radikalu, jeigu jie nėra chemijos atžvilgiu apibūdinti fenoliai, klasifikuojami 2907 pozicijoje. Vienas pažymėtinas produktas yra fenolis ( $C_6H_5OH$ ), kurio grynumas yra mažesnis kaip 90 % masės.

**2707 99 91  
ir  
2707 99 99****Kiti**

Šiose subpozicijose daugiausia klasifikuojami produktai, kuriuos sudaro angliavandenilių mišiniai.

Šiems produktams priskiriama:

1. sunkiosios alyvos (išskyrus neapdorotas), gautos aukštoje temperatūroje distilijuojant akmens anglies degutą, arba produktai, panašūs į šias alyvas, jeigu:
  - a) mažiau kaip 65 % tūrio distilijuojasi 250 °C temperatūroje, taikant ASTM D 86-67 metodą (pakartotinai patvirtintas 1972 m.); ir
  - b) tankis 15 °C temperatūroje yra didesnis kaip 1 000 g/cm<sup>3</sup>; ir
  - c) adatos penetracijos indeksas 25 °C temperatūroje yra ne mažesnis kaip 400, taikant ASTM D 5 metodą; ir
  - d) jos pasižymi kitokiomis savybėmis, negu produktai, klasifikuojami 2715 00 00 pozicijoje.  
Produktai, neatitinkantys pirmiau nurodytų a–d papunkčių reikalavimų, turi būti klasifikuojami pagal jų charakteristikas, pavyzdžiui: 2707 10 10–2707 30 90, 2707 50 10, 2707 50 90 subpozicijose, 2708 pozicijoje, 2710 19 31–2710 19 99, 2713 20 00 subpozicijose arba 2715 00 00 pozicijoje;
2. aromatiniai ekstraktai, neatitinkantys reikalavimų, nustatytų šiems produktams paaiškinimų 2713 90 10 ir 2713 90 90 subpozicijų paaiškinimuose;
3. tam tikri naftaleno ir antraceno homologai, pavyzdžiui, etilnaftaleno ir metilantraceno, jeigu jie neklasifikuojami 2902 pozicijoje.

**2709 00 Neapdorotos naftos alyvos (žalia nafta) ir neapdorotos alyvos, gautos iš bituminių mineralų**

Šioje pozicijoje klasifikuojami tik tokie produktai, kurie pasižymi būdingomis neapdorotų alyvų, gautų iš įvairių šaltinių, savybėmis (pavyzdžiui, specifiniu sunkiu, distiliacijos kreive, sieros kiekiu, stingimo temperatūra, klampumu).

**2709 00 10 Gamtiniai dujų kondensatai**

Šioje subpozicijoje klasifikuojamos neapdorotos alyvos, gautos iškart ekstrakcijos metu stabilizuojant gamtines dujas. Šį procesą sudaro kondensuojamų angliavandenilių, kurių yra „drėgnose“ gamtinėse dujose, ekstrakcija, dažniausiai atliekama šaldant ir mažinant slėgį.

Taip pat žr. SS paaiškinimų 2709 pozicijos paaiškinimų antrąją pastraipą.

**2710 Naftos alyvos ir alyvos, gautos iš bituminių mineralų, išskyrus neapdorotas; produktai, nenurodyti kitoje vietoje, kurių sudėtyje esančios naftos alyvos arba alyvos, gautos iš bituminių mineralų, sudaro ne mažiau kaip 70 % masės, be to, šios alyvos yra pagrindinės šių produktų sudėtinės dalys; alyvų atliekos**

Žr. šio skirsnio 2 ir 3 pastabas ir atitinkamus paaiškinimus.

**2710 11 11 – 2710 19 99 Naftos alyvos ir alyvos, gautos iš bituminių mineralų (išskyrus neapdorotas) ir produktai, nenurodyti kitoje vietoje, kurių sudėtyje esančios naftos alyvos arba alyvos, gautos iš bituminių mineralų, sudaro ne mažiau kaip 70 % masės, be to, šios alyvos yra pagrindinės šių produktų sudėtinės dalys, išskyrus alyvų atliekas**

Šių produktų apibrėžimas pateiktas šio skirsnio 2 pastaboje ir SS paaiškinimų 2710 pozicijos paaiškinimų I grupėje.

Informaciją dėl subpozicijų produktams, kuriuos numatoma:

- apdoroti specifiniu procesu,
- chemiškai transformuoti,

žr. šio skirsnio 5 ir 6 papildomosiose pastabose ir tiesiogiai susijusiuose paaiškinimuose.

**I. Naftos produktų alyvos, išgautos iš bituminių mineralų (išskyrus neapdorotas)**

Šioje grupėje klasifikuojami izomerų mišiniai (išskyrus stereoizomerus) iš sočiųjų alifatinių angliavandenilių, kurių sudėtyje yra mažiau kaip 95 % tam tikro izomero arba iš nesočiųjų alifatinių angliavandenilių, kurių sudėtyje yra mažiau kaip 90 % tam tikro izomero – šie procentiniai dydžiai perskaičiuoti pagal bevandenio produkto masę.

Šiai grupei taip pat priskiriami atskiri pirmiau minėtų angliavandenilių izomerai, kurių grynumas atitinkamai ne didesnis kaip 95 % ir 90 % masės.

Šiai grupei priskiriamos tik šios naftos alyvos ir alyvos, gautos iš bituminių mineralų:

1. kurių kristalizavimosi temperatūra, nustatyta ASTM D 938 metodu, yra mažesnė kaip 30 °C; arba
2. kurių kristalizavimosi temperatūra ne mažesnė kaip 30 °C ir
  - a) 70 °C temperatūroje tankis yra mažesnis kaip 0,942 g/cm<sup>3</sup>, o darbinė kūgio penetracija, nustatyta ASTM D 217 metodu 25 °C temperatūroje, yra ne mažesnė kaip 350; arba
  - b) 70 °C temperatūroje tankis yra ne mažesnis kaip 0,942 g/cm<sup>3</sup>, o adatos penetracija, nustatyta ASTM D 5 metodu 25 °C temperatūroje, yra ne mažesnė kaip 400.

Pirmiau I grupėje nurodytoms naftos alyvoms ir alyvoms, gautoms iš bituminių mineralų, taip pat priskiriamos tokios alyvos, į kurias pridėti labai maži kitų įvairių medžiagų kiekiai, pavyzdžiui, priedai, kurie pagerina kokybę arba kvapą, žymikliai bei dažančios medžiagos.

Žr. diagramą, pateiktą toliau <sup>(1)</sup>:

Tam tikrų naftos produktų, klasifikuojamų 2710 11 11–2710 19 99 subpozicijose ir 2712 bei 2713 pozicijose (išskyrus produktus, klasifikuojamus 2710 11 11–2710 19 99 subpozicijose), atskyrimo kriterijai

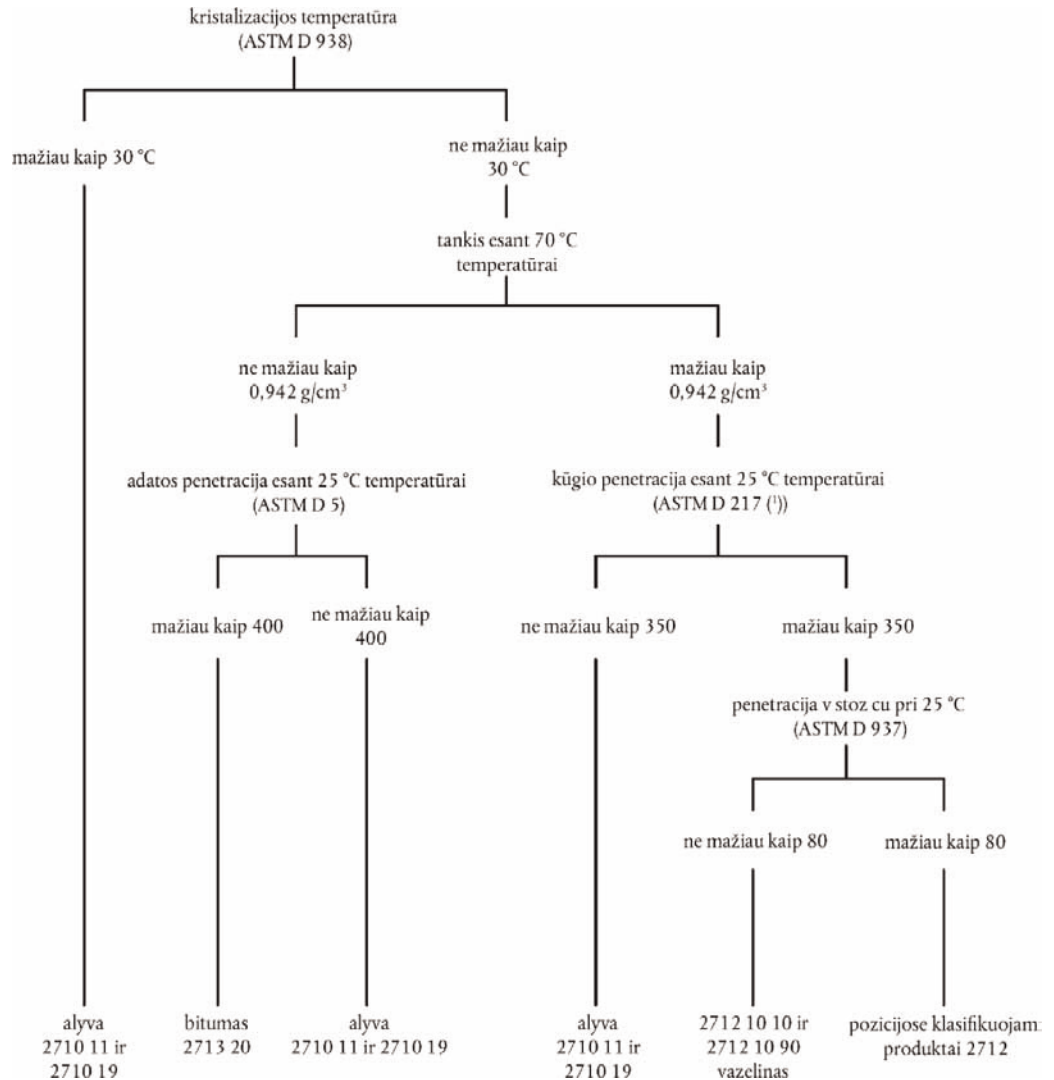

II. Kitur nenurodyti produktai, kurių sudėtyje esančios naftos alyvos arba alyvos, gautos iš bituminių mineralų, sudaro ne mažiau kaip 70 % masės, be to, šios alyvos yra pagrindinės šių produktų sudėtinės dalys

Kad būtų klasifikuojami šiose subpozicijose, preparatai turi atitikti šias sąlygas:

1. kaip pažymėta pirmiau I grupėje, naftos alyvų arba alyvų, gautų iš bituminių mineralų, dalis turi sudaryti ne mažiau kaip 70 % masės.

Ši dalis nustatoma analizės būdu, o ne pagal pridėtų medžiagų kiekius;

2. produktai neturi būti nurodyti kur nors kitur;
3. mišiniuose naftos alyvos arba alyvos, gautos iš bituminių mineralų, turi būti pagrindinės šio produkto sudėtinės dalys, tai yra, pagrindinės produkto panaudojimo prasme.

<sup>(1)</sup> Kai produktas yra per kietas, kad būtų galima atlikti darbinės kūgio penetracijos testą ASTM D 217 metodu, reikia atlikti kūgio penetracijos testą ASTM D 937 metodu.

Šiose subpozicijose klasifikuojamiems preparatams nepriskiriami:

- a) dažai ir lakai (3208, 3209 ir 3210 00 pozicijos);
- b) gražinimosi preparatai ir kosmetikos priemonės, daugiausia sudaryti iš mineralinių alyvų (dažniausiai, 3304 arba 3307 pozicija);
- c) naftos sulfonatai (3402 arba 3824 pozicija).  
Naftos sulfonatai paprastai yra suspensijos naftos alyvose arba alyvose, gautose iš bituminių mineralų, pavidalo. Gryno sulfonato kiekis paprastai yra toks didelis, kad jų negalima tiesiogiai naudoti kaip tepalo;
- d) preparatai, skirti medienai, dažytiems paviršiams, metalams, stiklui ir kitoms medžiagoms poliruoti, konservuoti arba kitaip apdoroti (daugiausia 3405 pozicija);
- e) dezinfekcijos priemonės, insekticidai ir t. t., nesvarbu, kaip paruošti, sudaryti iš aktyvios sudedamosios dalies tirpalo arba dispersijos naftos alyvose arba alyvose, gautose iš bituminių mineralų (3808 pozicija);
- f) paruoštos apdailos medžiagos, naudojamos tekstilės pramonėje (3809 pozicija);
- g) paruošti mineralinių alyvų priedai (3811 pozicija);
- h) organiniai sudėtiniai tirpikliai ir skiedikliai (pavyzdžiui, 3814 00 pozicija);
- ij) paruošti liejimo formų arba gurgučių rišikliai (3824 10 00 subpozicija);
- k) tam tikri apsaugos nuo rūdijimo preparatai, ypač:
  - i) paruošti, pavyzdžiui, iš lanolino (maždaug 20 %) tirpalo vaitspirite (3403 19 10 subpozicija);
  - ii) kurių aktyviosios sudėtinės dalys yra aminai (3824 90 35 subpozicija).

2710 11 11

#### **Lengvosios alyvos ir preparatai**

–  
2710 11 90

Žr. šio skirsnio 4 subpozicijų pastabą.

2710 11 21

#### **Specialeji benzinai**

ir  
2710 11 25

Žr. šio skirsnio 2 papildomosios pastabos a punktą.

2710 11 21

#### **Vaitspiritas**

Žr. šio skirsnio 2 papildomosios pastabos b punktą.

Terminas „Abelio-Penskio metodas“ reiškia metodą DIN (Deutsche Industrienorm) 51 755 – 1974 m. kovo mėn. paskelbtą DNA (Deutsche Normenausschus), Berlin 15.

2710 19 11

#### **Vidutiniosios alyvos**

–  
2710 19 29

Žr. šio skirsnio 2 papildomosios pastabos c punktą.

2710 19 21

#### **Reaktyviniai degalai**

Šiai subpozicijai priskiriami reaktyviniai degalai. Reaktyviniai degalai atitinka šio skirsnio 2 papildomosios pastabos c punkto reikalavimus.

Žibalo tipo reaktyvinių degalų, pavyzdžiui, dažniausiai naudojamų A-1 tipo reaktyvinių degalų, dujų chromatograma būdinga alyvai, gautai tik distilijuojant nevalytąją alyvą. Alkanų grandinės ilgis apie 10–18 anglies atomų. Distiliacijos temperatūra taikant ASTM D 86-67 metodą (iš naujo patvirtintą 1972 m.) yra maždaug 130–300 °C. Aromatiniai angliavandeniliai gali sudaryti iki 25 % tūrio. Pliūpsnio temperatūra dažniausiai aukštesnė kaip 38 °C.

Reaktyvinių degalų sudėtyje gali būti šių priedų: antioksidantų, korozijos inhibitorių, apledėjimo inhibitorių, žymėjimo medžiagų.



## A-1 tipo reaktyvinių degalų (žibalo) dujų chromatograma

SIMDIS ASTM D 2887 extended 2  
 Mėginio pavadinimas: Reaktyviniai degalai  
 Gauta: 22.3.2007 5:51:24 PM  
 Ištirta: 4.4.2007 12:01:26 PM  
 Duomenų byla: D070322\011F1101.D  
 Buteliukas: 1  
 Įpurškimas: 1

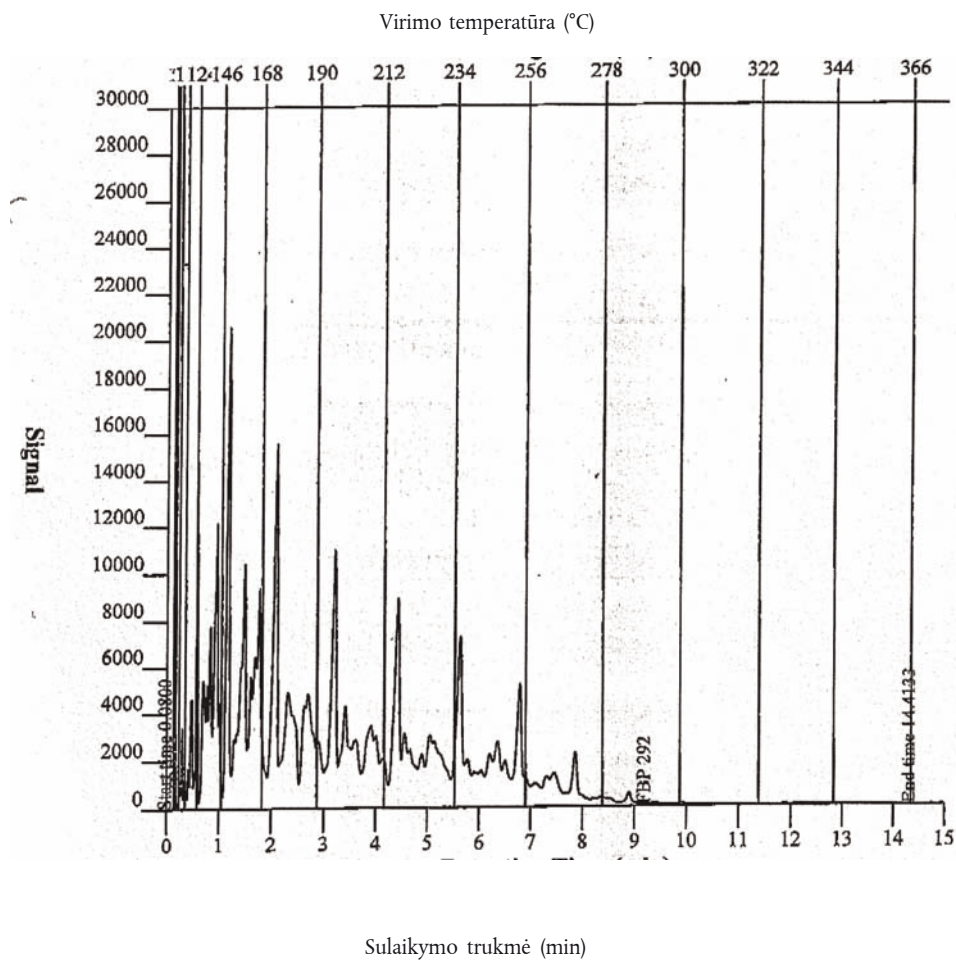

ASTM D 86 koreliacija (STP 577) – pasiskirstymas (DPT = distiliacijos pradžios temperatūra ; DBT = distiliacijos baigmės temperatūra)

Distiliuojasi	VT	Distiliuojasi	VT	Distiliuojasi	VT	Distiliuojasi	VT
% tūrio	°C	% tūrio	°C	% tūrio	°C	% tūrio	°C
DPT	139,7	20,0	167,3	70,0	210,1	DBT	260,7
5,0	153,0	30,0	174,3	80,0	221,5		
10,0	159,4	50,0	190,1	90,0	234,9		



2710 19 25

Kitas

Šiai subpozicijai priskiriamas žibalas, išskyrus reaktyvinius degalus. Žibalas atitinka šio skirsnio 2 papildomosios pastabos c punkto reikalavimus.

Kai kurioms šioms alyvoms būdingas labai mažas aromatinių angliavandenilių ir alkenų kiekis, kad joms degant nesudarytų suodžių.

Kai kuriais atvejais į jas dedama cheminių žymiklių.

Šiai subpozicijai nepriskiriami žibalo ir kitų mineralinių alyvų arba organinių tirpiklių mišiniai.

#### Žibalo, kurio sudėtyje yra labai mažas aromatinių angliavandenilių kiekis, dujų chromatograma

SIMDIS ASTM D 2887 extended

2

Mėginio pavadinimas:

Žibalas, kurio sudėtyje yra labai mažas aromatinių angliavandenilių kiekis

Gauta:

23.1.2007 10:23:54 PM

Ištirta:

4.4.2007 12:30:02 PM

Duomenų byla:

D070122\006F1001.D

Buteliukas:

6

Įpurškimas:

1

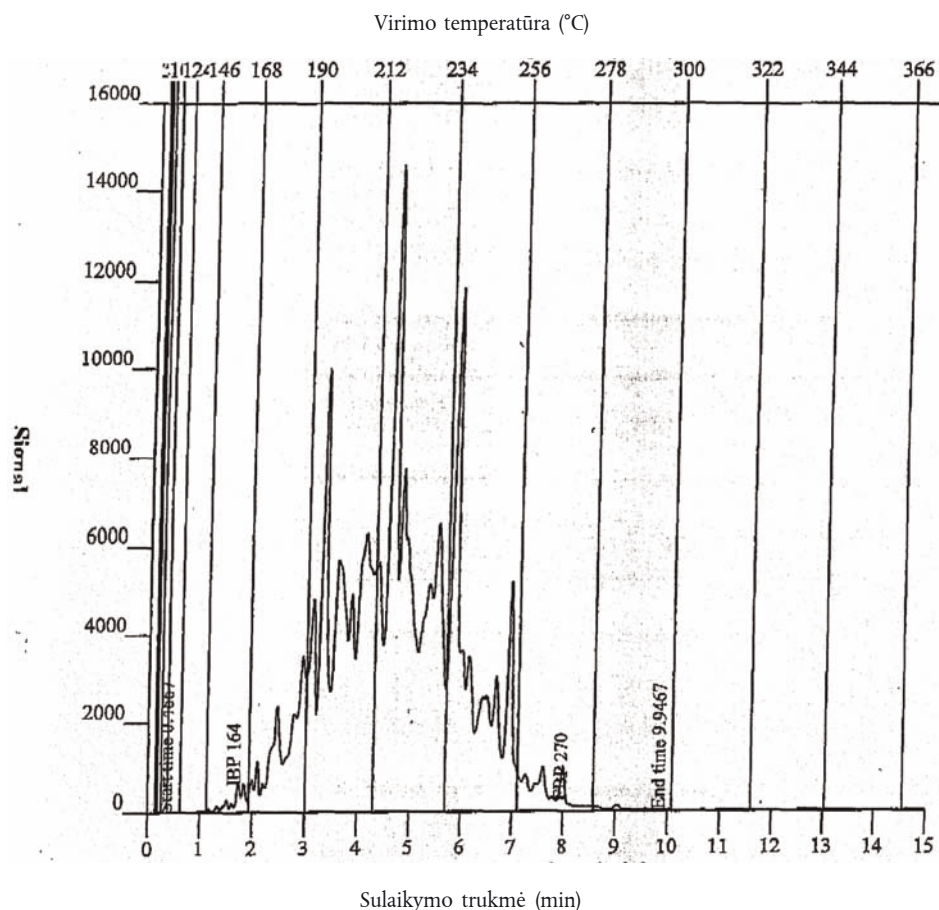

ASTM D 86 koreliacija (STP 577) - pasiskirstymas (DPT = distiliacijos pradžios temperatūra ; DBT = distiliacijos baigmės temperatūra)

Distilijuojasi	VT	Distilijuojasi	VT	Distilijuojasi	VT	Distilijuojasi	VT
% tūrio	°C	% tūrio	°C	% tūrio	°C	% tūrio	°C
DPT	193,4	20,0	210,1	70,0	220,1	DBT	247,3
	5,0	30,0	211,4	80,0	223,4		
	10,0	50,0	214,8	90,0	229,6		

2710 19 29

**Kitos**

Šiai subpozicijai priskiriamos vidutiniosios alyvos, išskyrus 2710 19 21 ir 2710 19 25 subpozicijoms priskiriamą žibalą.  
Šiai subpozicijai priskiriamos alyvos atitinka šio skirsnio 2 papildomosios pastabos c punkto reikalavimus.

Šių alyvų pavyzdys yra n-parafinas.

**n-parafino dujų chromatograma**

**SIMDIS ASTM D 2887 extended** 2  
 Mėginio pavadinimas: n-parafinas 10-13  
 Gauta: 23.1.2007 12:59:27 PM  
 Iširta: 4.4.2007 12:30:02 PM  
 Duomenų byla: D070122\008F1 301.D  
 Buteliukas: 86  
 Įpurškimas: 1

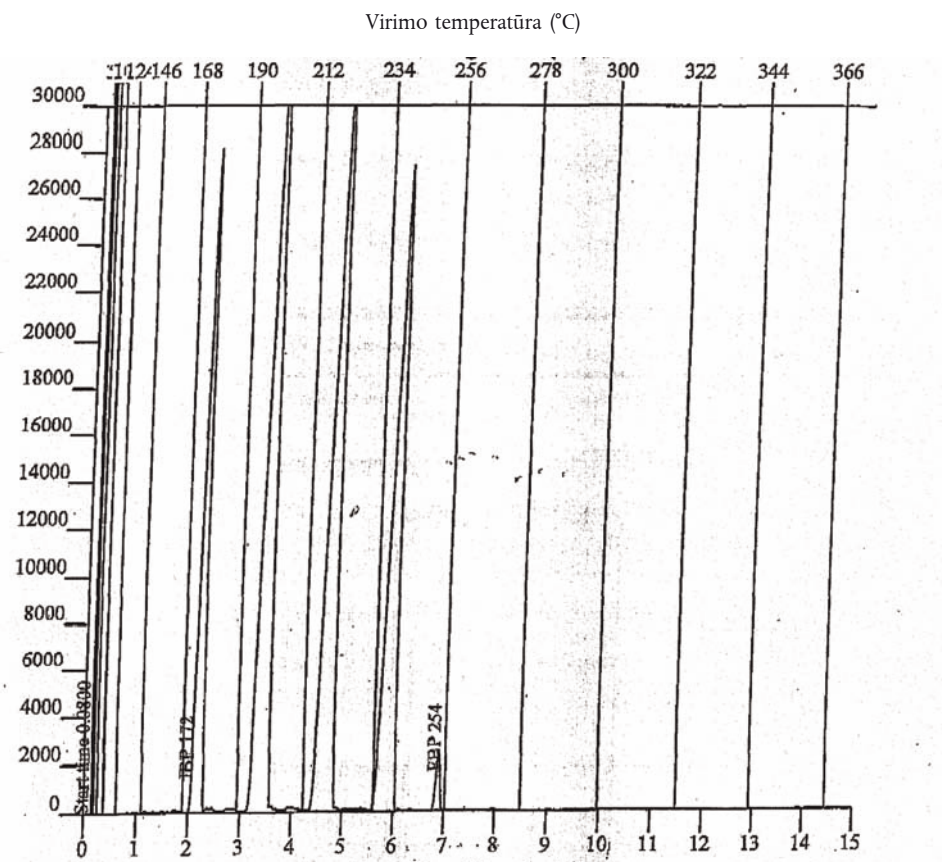

Sulaikymo trukmė (min)

Virimo temperatūros pasiskirstymo lentelė (procentais)

Distiliuojasi	VT	Distiliuojasi	VT	Distiliuojasi	VT	Distiliuojasi	VT
% tūrio	°C	% tūrio	°C	% tūrio	°C	% tūrio	°C
DPT	172,4	30,0	199,2	60,0	219,6	90,0	239,2
5,0	174,8	35,0	199,6	65,0	220,2	95,0	240,0
10,0	176,0	40,0	200,4	70,0	220,8	DBT	254,4
15,0	188,2	45,0	200,8	75,0	221,8		
20,0	197,2	50,0	217,4	80,0	237,0		
25,0	198,4	55,0	218,8	85,0	238,2		

2710 19 31

**Sunkiosios alyvos**–  
2710 19 99

Žr. šio skirsnio 2 papildomosios pastabos d punktą.

2710 19 31

**Gazoliai**–  
2710 19 49

Žr. šio skirsnio 2 papildomosios pastabos e punktą.

2710 19 51

**Skystasis kuras (mazutai)**–  
2710 19 69

Dėl skystojo kuro savybių žr. šio skirsnio 2 papildomosios pastabos f punktą ir toliau pateikiamą diagramą.

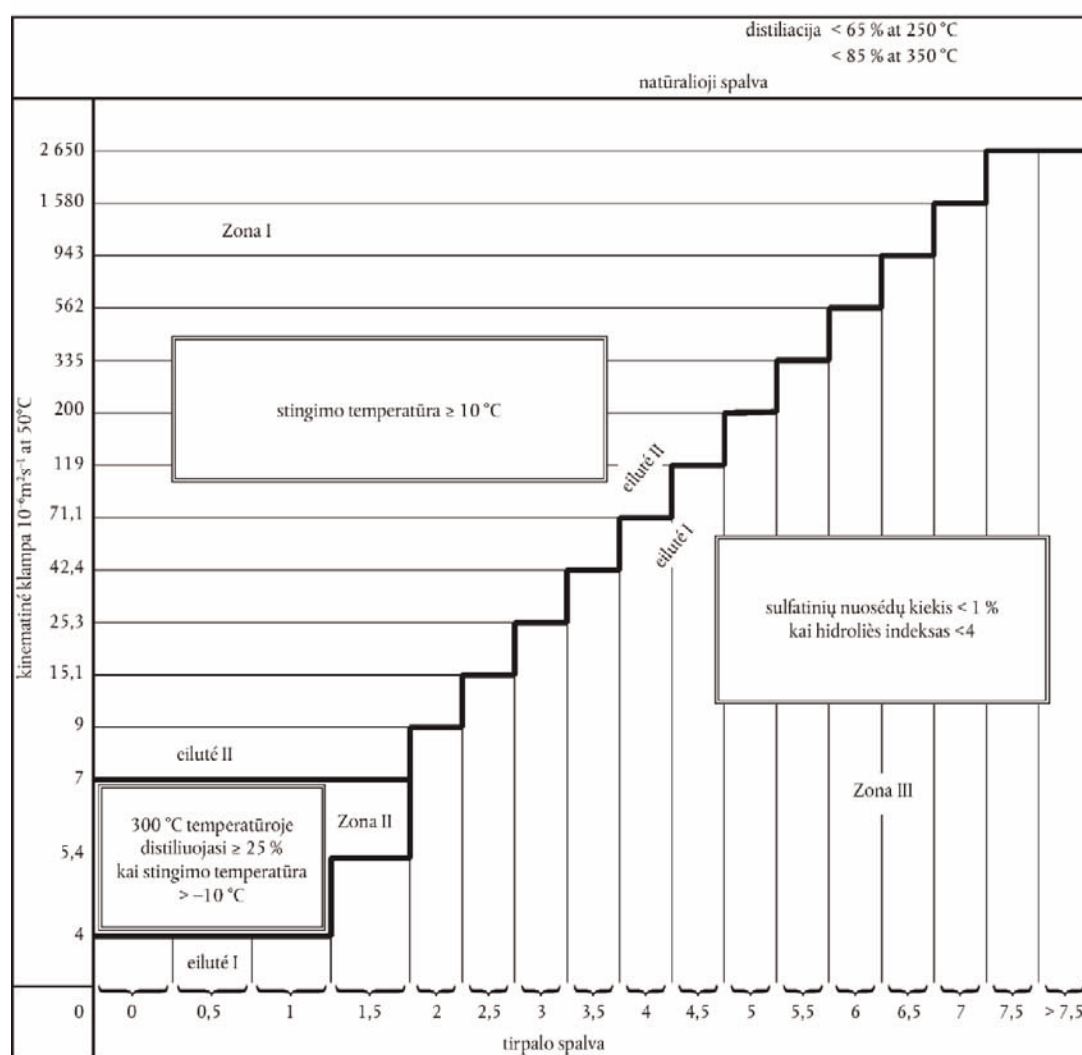
**Skystojo kuro charakteristikos**

2710 19 71

**Tepalinės alyvos; kitos alyvos**–  
2710 19 99

Šiose subpozicijose klasifikuojamos sunkiosios alyvos, apibrėžtos šio skirsnio 2 papildomosios pastabos d punkte, jeigu šios alyvos neatitinka reikalavimų, išdėstytų šio skirsnio 2 papildomosios pastabos e punkte (gazoliai) arba 2 papildomosios pastabos f punkte (skystasis kuras).

Šiose subpozicijose klasifikuojamos sunkiosios alyvos, kurių mažiau kaip 85 % tūrio (įskaitant nuostolius) distiluojasi 350 °C temperatūroje, taikant ASTM D 86-67 metodą (pakartotinai patvirtintas 1972 m.):

1. kurių klampa V, atitinkanti tirpalo spalvą C:
    - a) ne didesnė už nurodytą šio skirsnio 2 papildomosios pastabos f punkte pateiktos atitinkamos lentelės I eilutėje, kai sulfatinių pelenų kiekis yra ne mažesnis kaip 1 % arba kai hidrolizės indeksas yra ne mažesnis kaip 4; arba
    - b) didesnė už nurodytą atitinkamos lentelės II eilutėje, kai stingimo temperatūra yra žemesnė kaip 10 °C; arba
    - c) didesnė už nurodytą I eilutėje, bet ne didesnė už nurodytą II eilutėje, kai mažiau kaip 25 % tūrio distiluojasi 300 °C temperatūroje, kai stingimo temperatūra yra ne aukštesnė kaip minus 10 °C. Šios nuostatos taikomos tik alyvoms, kurių tirpalo spalva C yra mažesnė kaip 2;
  2. kuriems negali būti nustatyti šie dydžiai:
    - a) distiliacijos procentinis kiekis 250 °C temperatūroje, taikant ASTM D 86-67 (pakartotinai patvirtintas 1972 m.) (nulis taip pat laikomas procentiniu kiekiu); arba
    - b) kinematinės klampos 50 °C temperatūroje, taikant ASTM D 445-74 metodą; arba
    - c) tirpalo spalvos C, taikant ASTM D 1500 metodą;
  3. kurie yra dirbtinai nudažyti.
- Pirmiau 2 punkte nurodomų dydžių nustatymui taikomi analitiniai metodai, nurodyti skystajam kurui (žr. šio skirsnio 1 papildomosios pastabos f punktą).

Taip pat žr. toliau pateikiamą diagramą:

#### Tepalinių ir kitų alyvų charakteristikos

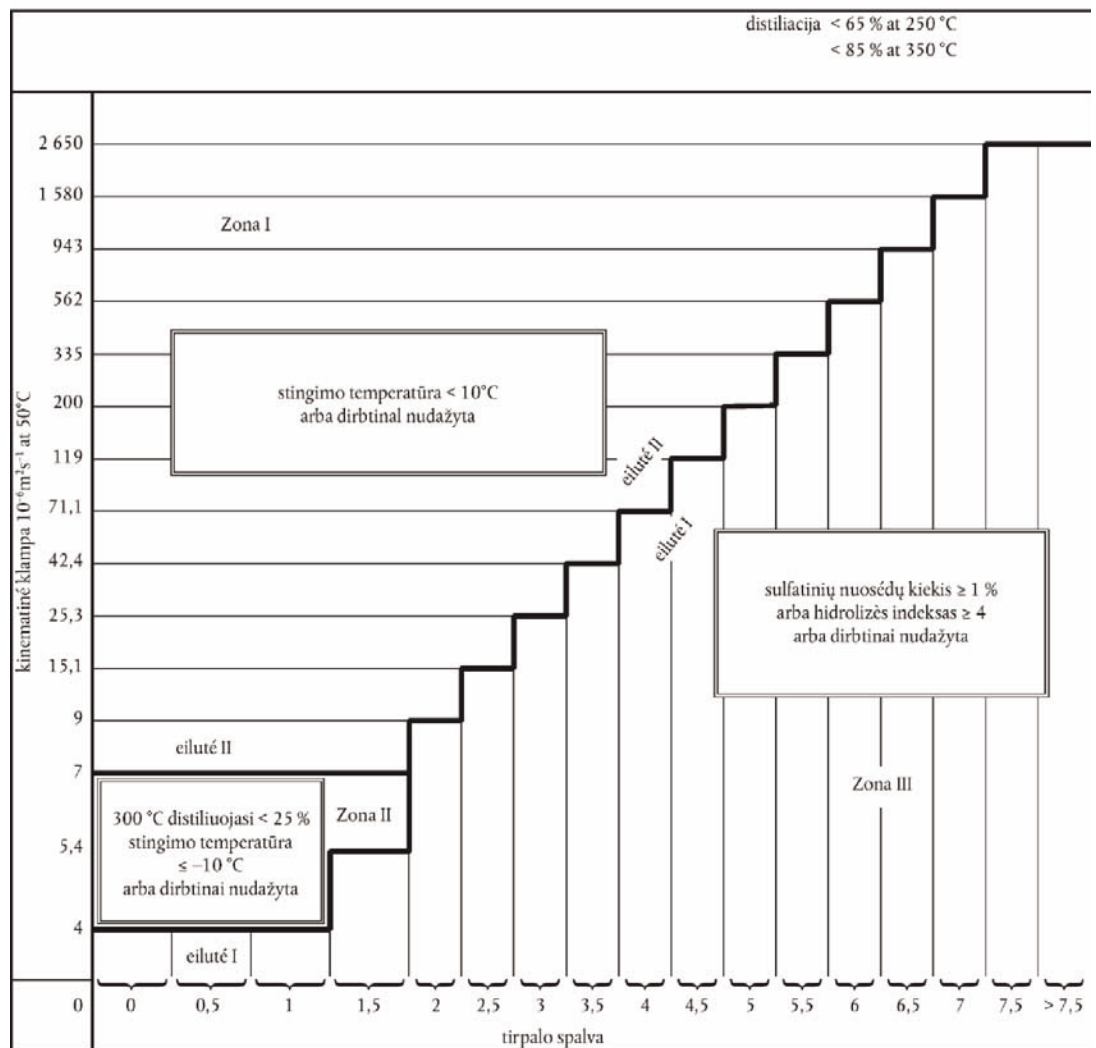

2710 91 00 ir 2710 99 00	<b>Alyvų atliekos</b> Žr. šio skirsnio 3 pastabą ir SS paaiškinimų 2710 pozicijos paaiškinimų II grupę.
2711	<b>Naftos dujos ir kiti dujiniai angliavandeniliai</b> Šių produktų apibrėžimai pateikti SS paaiškinimų 2711 pozicijos paaiškinimuose. Informaciją dėl subpozicijų produktams, kuriuos numatoma: — apdoroti specifiniu procesu, — chemiškai transformuoti, žr. šio skirsnio 5 ir 6 papildomosiose pastabose ir tiesiogiai susijusiuose paaiškinimuose.
2712	<b>Vazelinai; parafinas, mikrokristalinis naftos vaškas, anglių dulkių vaškas, ozokeritas (kalnų vaškas), lignito (rusvųjų anglių) vaškas, durpių vaškas, kiti mineraliniai vašakai ir panašūs produktai, gauti naudojant sintezės arba kitus procesus, dažyti arba nedažyti</b>
2712 10 10 ir 2712 10 90	<b>Vazelinai</b> Žr. SS paaiškinimų 2712 pozicijos paaiškinimų A dalį. Taip pat žr. diagramą, pateiktą paaiškinimų 2710 11 11–2710 19 99 subpozicijų paaiškinimų I grupėje.
2712 10 10	<b>Nevalytas</b> Žr. šio skirsnio 3 papildomąją pastabą.
2712 20 10 ir 2712 20 90	<b>Parafinas, kurio sudėtyje alyva sudaro mažiau kaip 0,75 % masės</b> Šiose subpozicijose klasifikuojamas parafinas, aprašytas SS paaiškinimų 2712 pozicijos paaiškinimų B dalies pirmojoje ir septintojoje pastraipose.
2712 90 11 ir 2712 90 19	<b>Ozokeritas (kalnų vaškas), lignito (rusvųjų anglių) vaškas arba durpių vaškas (gamtiniai produktai)</b> Šiose subpozicijose klasifikuojami produktai, aprašyti SS paaiškinimų 2712 pozicijos paaiškinimų B dalies trečiojoje, ketvirtojoje ir penktojoje pastraipose. Ozokeritu (kalnų vašku) šiandien prekiaujama retai (ištekliai išnaudoti, pelnas nėra didelis), praktikoje terminai ozokeritas ir cerezinas (grynintas ozokeritas) neteisingai taikomi apibūdinant mikrokristalinius vaškus, klasifikuojamus 2712 90 31–2712 90 99 subpozicijose.
2712 90 31 – 2712 90 99	<b>Kiti</b> Šiose subpozicijose klasifikuojami produktai, aprašyti SS paaiškinimų 2712 pozicijos paaiškinimų B dalies antrojoje, šeštojoje ir septintojoje pastraipose, išskyrus sintetinį parafiną, klasifikuojamą 2712 20 10 arba 2712 20 90 subpozicijoje. Šie produktai pasižymi tokiais savybėmis: 1. kristalizacijos temperatūra, nustatyta ASTM D 938 metodu, ne mažesnė kaip 30 °C; 2. tankis 70 °C temperatūroje mažesnis kaip 0,942 g/cm <sup>3</sup> ; 3. darbinė kūgio penetracija 25 °C temperatūroje, nustatyta ASTM D 217 metodu, mažesnė kaip 350; ir 4. kūgio penetracija 25 °C temperatūroje, nustatyta ASTM D 937 metodu, mažesnė kaip 80. Jeigu produktas yra per kietas, kad būtų galima atlikti darbinės kūgio penetracijos testą ASTM D 217 metodu, reikia atlikti kūgio penetracijos testą ASTM D 937 metodu. Taip pat žr. diagramą, pateiktą paaiškinimų 2710 11 11–2710 19 99 subpozicijų paaiškinimų I grupėje.
2712 90 31 – 2712 90 39	<b>Nevalyti</b> Žr. šio skirsnio 4 papildomąją pastabą. Informaciją dėl subpozicijų produktams, kuriuos numatoma: — apdoroti specifiniu procesu, — chemiškai transformuoti, žr. šio skirsnio 5 ir 6 papildomosiose pastabose ir tiesiogiai susijusiuose paaiškinimuose.

**2713 Naftos koksas, naftos bitumas ir kiti naftos alyvų ir alyvų, gautų iš bituminių mineralų, likučiai****2713 11 00**  
**ir**  
**2713 12 00****Naftos koksas**

Šiose subpozicijose klasifikuojamas naftos koksas, aprašytas SS paaiškinimų 2713 pozicijos paaiškinimų A dalyje.

**2713 20 00****Naftos bitumas**

Šiose subpozicijose klasifikuojamas naftos bitumas, aprašytas SS paaiškinimų 2713 pozicijos paaiškinimų B dalyje.

Šis produktas pasižymi šiomis savybėmis:

1. kristalizacijos temperatūra, nustatyta ASTM D 938 metodu, ne žemesnė kaip 30 °C;
2. tankis 70 °C temperatūroje ne mažesnis kaip 0,942 g/cm<sup>3</sup>; ir
3. adatos penetracija 25 °C temperatūroje, nustatyta ASTM D 5 metodu, yra mažesnė kaip 400.

Taip pat žr. diagramą, pateiktą paaiškinimų 2710 11 11–2710 19 99 subpozicijų paaiškinimų I grupėje.

**2713 90 10**  
**ir**  
**2713 90 90****Kiti naftos alyvų ir alyvų, gautų iš bituminių mineralų, likučiai**

Šiose subpozicijose klasifikuojami produktai, aprašyti SS paaiškinimų 2713 pozicijos paaiškinimų C dalyje.

Šiose subpozicijose klasifikuojami aromatiniai ekstraktai (žr. SS paaiškinimų 2713 pozicijos paaiškinimų C dalies 1 punktą), dažniausiai atitinka šiuos reikalavimus:

1. aromatinių dalių kiekis juose didesnis kaip 80 % masės nustatant metodu, apibrėžtu paaiškinimų šio skirsnio paaiškinimų A priede;
2. 15 °C temperatūroje tankis didesnis kaip 0,950 g/cm<sup>3</sup>; ir
3. ne daugiau kaip 20 % tūrio distiluojasi 300 °C temperatūroje taikant ASTM D 86-67 metodą (pakartotinai patvirtintas 1972 m.).

Tačiau sumaišyti alkilbenzenai ir sumaišyti alkilnaftalenai, nors ir atitinkantys pirmiau išvardytus reikalavimus, klasifikuojami 3817 pozicijoje.

**2715 00 00****Bituminiai mišiniai, daugiausia sudaryti iš gamtinio asfalto, gamtinio bitumo, naftos bitumo, mineralinės dervos arba mineralinės dervos pūkio (pavyzdžiui, bitumo mastikos, cut-backs)**

Šioje pozicijoje klasifikuojamų bituminių mišinių sudėtis keičiasi priklausomai nuo numatomo jų panaudojimo.

1. *Produktai, naudojami apsaugoti paviršius ir padaryti juos nepralaidžius vandeniui arba skirti izoliacijai*

Produktai, naudojami gaminant korozijai atsparias dangas, elektros įrangos izoliaciją, vandeniui nepralaidžius paviršius, plyšių glaistus ir t. t., dažniausiai sudaryti iš rišiklio (bitumo, asfalto arba deguto), kietų užpildų, pavyzdžiui, mineralinio pluošto (asbesto, stiklo), medžio pjuvenų ir kitų medžiagų, kurių reikia norint suteikti produktams savybes, būtinas jų panaudojimui arba palengvinančias jų panaudojimą. Toliau pateikiami tokių produktų pavyzdžiai:

**a) bituminiai sandarikliai**

kuriuose tirpiklis sudaro mažiau kaip 30 %, ir tai leidžia gauti 3–4 mm storio dangas;

**b) bitumo mastikos**

kuriuose tirpiklis sudaro ne daugiau kaip 10 %, ir tai sudaro galimybę: arba gauti nuo 4 mm iki 1 cm storio dangas, arba užtaisyti didelius plyšius (2–8 cm);

**c) kiti bitumo preparatai**

kurių sudėtyje yra užpildų, bet nėra tirpiklių. Šiuos produktus prieš naudojant reikia apdoroti karščiu. Be kitų pritaikymų jie naudojami požeminiams ar po vandeniu esantiems vamzdžiams (vamzdynams) apsaugoti.

## 2. Produktai, naudojami kelio dangai

Kelio dangoms naudojami bituminiai produktai skirstomi į dvi pagrindines kategorijas:

### a) „cut-backs“ ir kelių alyvos

„Cut-backs“ yra bitumai, ištirpinti gana sunkiuose tirpikliuose, kurių kiekis gali kisti priklausomai nuo norimos išgauti klampos.

Prekybiniai šių preparatų pavadinimai skiriasi priklausomai nuo to, ar naudojami tirpikliai yra naftinės ar kitokios kilmės; preparatai, kurių sudėtyje yra naftos, vadinami „suskyntais bitumais“ (*fluidified bitumens*), kiti – „takiisiais bitumais“ (*fluxed bitumens*).

Kelių alyvos yra panašūs preparatai, daugiausia sudaryti iš bitumo, kurių sudėtyje esančio sunkaus tirpiklio kiekis gali kisti priklausomai nuo pageidaujamos klampos.

Siekiant šiuos preparatus padaryti atspariais lupimuisi, kartais pridedama adhezyvų.

Visi šie bituminiai preparatai pasižymi tokiomis išskirtinėmis savybėmis:

- adatos penetracija 25 °C temperatūroje, išmatuota ASTM D 5 metodu, yra ne mažesnė kaip 400,
- distiliacijos liekana, gaunama sumažintame slėgyje taikant ASTM D 1189 metodą, sudaro ne mažiau kaip 60 % masės, ir adatos penetracija 25 °C temperatūroje, išmatuota ASTM D 5 metodu, yra mažesnė kaip 400.

Toliau pateikta diagrama parodo:

- kaip atskirti suskyntus ir takiuosius bitumus nuo bitumų, klasifikuojamų 2713 20 00 subpozicijoje,
- kaip atskirti suskyntus ir takiuosius bitumus nuo naftos alyvų, klasifikuojamų 2710 11 11–2710 19 99 subpozicijose.

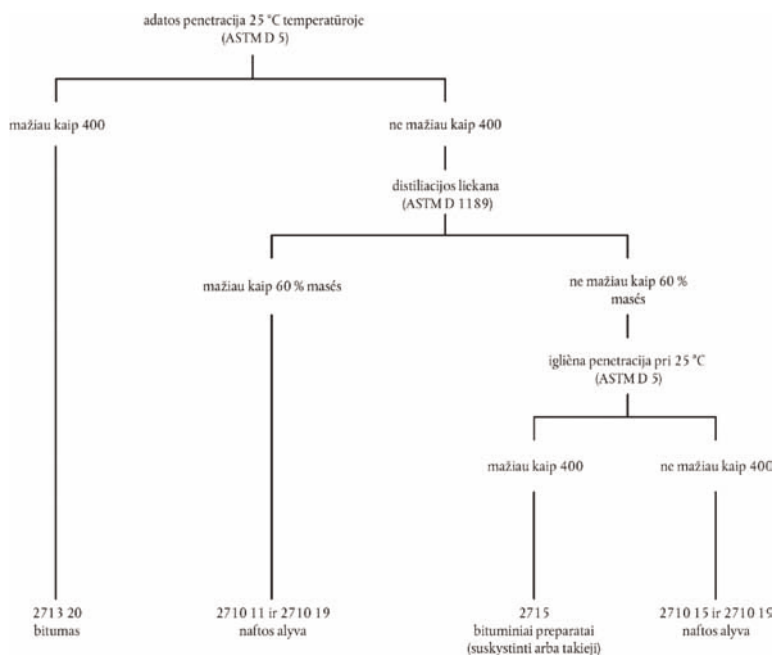

### b) vandeninės emulsijos

Šie preparatai gaunami emulsuojant bitumus vandenyje.

Jie skirstomi į dvi kategorijas:

1. anijoninės arba „šarminės“ emulsijos, kurių pagrindinis komponentas yra paprastas arba sulfatinis muilas;
2. katijoninės arba „rūgštinės“ emulsijos, kurių pagrindinis komponentas yra alifatinis aminas arba ketvirtinio amonio jonas.



## A PRIEDAS

**AROMATINIŲ SUDĖTINIŲ DALIŲ KIEKIO NUSTATYMO METODAS PRODUKTUOSE, KURIŲ VIRIMO PABAIGOS TEMPERATŪRA DIDESNĖ KAIP 315 °C****Metodo principas**

Mėginys, ištirpintas *n*-pentane, praleidžiamas per specialią chromatografinę kolonėlę, užpildytą silikageliu, o *n*-pentanu išplauti nearomatiniai angliavandeniliai surenkami ir, išgarinus tirpiklį, pasveriami.

**Prietaisai ir reagentai**

Chromatografinė kolonėlė: tai stiklinis vamzdelis, kurio forma ir išmatavimai pateikiami pridedamame eskize. Turi būti galimybė viršutinę angą užsandarinti stikliniu sujungimu, prispaudžiant jo nušlifuotą paviršių prie kolonėlės viršaus dviem guma padengtais metaliniais veržtuvais. Užsandarinimas turi būti visiškai hermetiškas, kad būtų galima taikyti azoto ar oro slėgį.

Silikagelis: smulkumas ne mažesnis kaip 200 mešų. Prieš naudojant jis turi būti septynias valandas aktyvuojamas krosnyje 170 °C temperatūroje ir atšaldomas desikatoriuje.

*n*-pentanas: ne mažesnis kaip 95 % grynumo, neturintis aromatinių komponentų.

**Metodas**

Užpildykite chromatografinę kolonėlę aktyvintu silikageliu (iki viršutinio stiklinio burbulo turi likti maždaug 10 cm tarpas), atsargiai purtydami kolonėlės turinį vibratoriumi, kad neliktų jokių tarpelių. Tada silikagelio kolonėlės viršų užkimškite stiklo vatos kamščiu.

Sudrėkinkite silikagelį 180 ml *n*-pentano ir apačioje padidinkite oro arba azoto slėgį, kad skystis pasiektų silikagelio viršų.

Atsargiai sumažinkite kolonėlėje slėgį ir įpilkite maždaug 3,6 g (tiksliai pasverto) bandinio, ištirpinto 10 ml *n*-pentano, tada praskalaukite menzūrėlę dar 10 ml *n*-pentano ir visa tai taip pat supilkite į kolonėlę.

Palaiptiesniui didinkite slėgį iki tokio slėgio, kad skystis tekėtų lašais iš apatinio kolonėlės kapiliarinio vamzdelio maždaug 1 ml/min greičiu ir surinkite šį skystį į 500 ml kolbą.

Kai skysčio, kuriame yra skiriamų medžiagų, lygis pasiekia silikagelio paviršių, dar kartą atsargiai sumažinkite slėgį ir pripilkite 230 ml *n*-pentano; iškart vėl padidinkite slėgį, leiskite skysčiui leistis iki silikagelio paviršiaus, tuo pat metu į tą pačią kolbą rinkdami eliuatą.

Sumažinkite surinktos frakcijos kiekį, išgarindami vakuuminėje krosnyje 35 °C temperatūroje, vakuuminio rotaciniu garintuvu arba panašiu prietaisu ir, dar panaudoję *n*-pentaną kaip tirpiklį, be nuostolių perpilkite medžiagą į pasvertą menzūrėlę.

Išgarinkite menzūros turinį vakuuminėje krosnyje iki pastovios masės (W).

Nearomatinių angliavandenilių procentinis kiekis pagal masę (A) apskaičiuojamas taikant šią formulę:

$$A = \frac{W}{W_1} \times 100$$

kur  $W_1$  yra bandinio masė.

Atėmus iš 100 gaunamas aromatinių angliavandenilių, kuriuos absorbavo silikagelis, procentinis kiekis.

**Metodo tikslumas**

Pakartojamumas: ± 0,2 %

Atkuriamumas: ± 0,5 %



## Chromatografinė kolonėlė

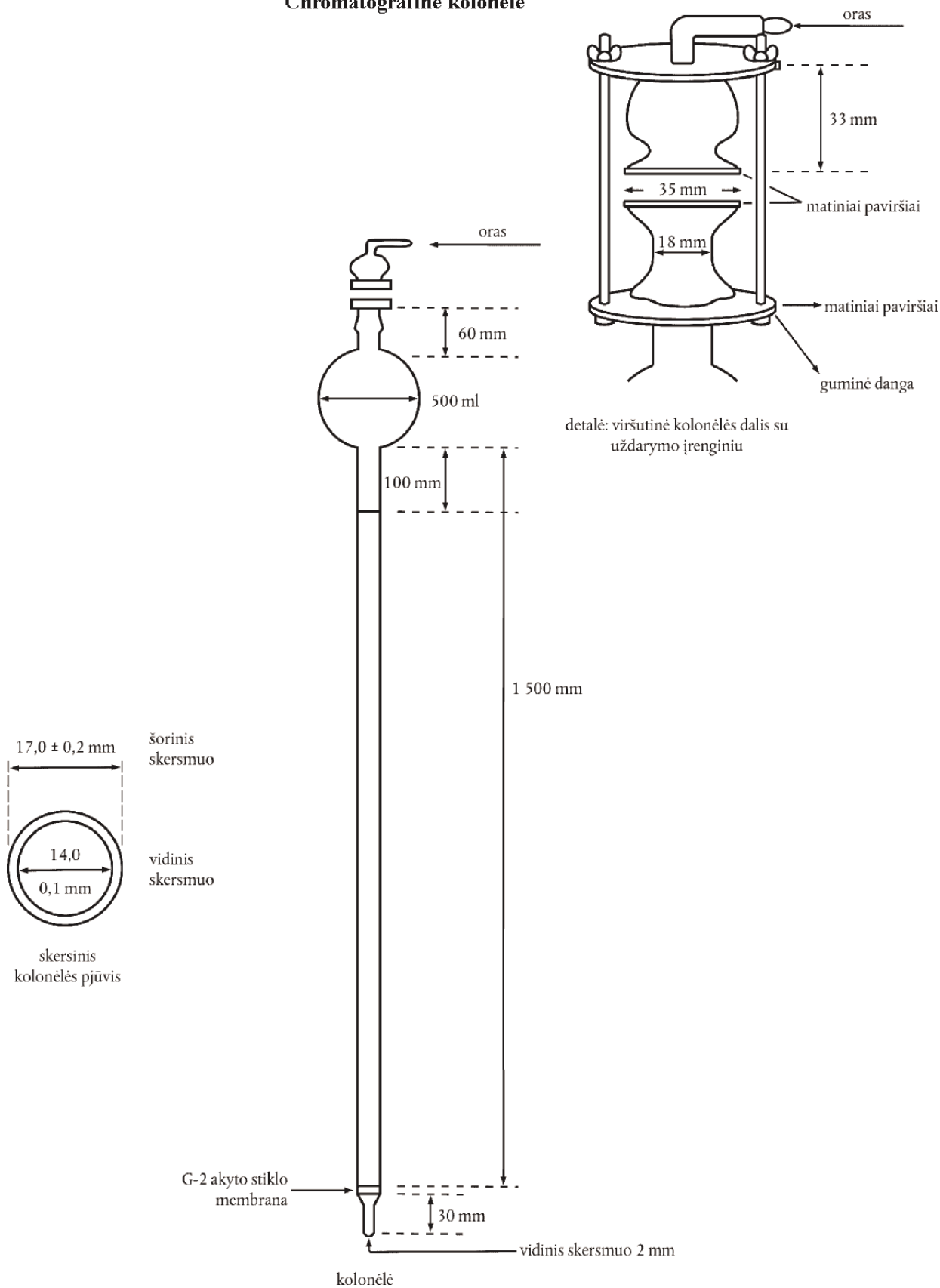

## B PRIEDAS

## NAFTALENO KRISTALIZACIJOS TEMPERATŪROS NUSTATYMAS

Išlydykite nuolat maišydami porcelianiniame tiglyje, kurio talpa maždaug 100 cm<sup>3</sup>, apytikriai 100 g naftaleno. Įpilkite apytikriai 40 cm<sup>3</sup> išlydytos medžiagos į iš anksto pašildytą „Šukovo“ (*Shukoff*) kolbą, kad būtų užpildyti trys jos ketvirtadaliai. Per kamštinį kamštį įkiškite termometrą, sugraduotą dešimtosiomis laipsnio dalimis, nutaikydami gyvsidabrio burbuliuką į skysčio centrą. Kai temperatūra nukris beveik iki naftaleno kristalizacijos temperatūros (apie 83 °C), paskatinkite kristalizaciją nuolat maišydami. Tuo momentu, kai pradeda formuotis kristalai, gyvsidabrio stulpelis, paprastai, stabilizuojasi, o po to vėl pradeda kristi. Temperatūra, kuriai esant gyvsidabrio stulpelis stabilizavosi ir tam tikrą laiką tarpą nekito, yra pažymima, ir ši temperatūra laikoma naftaleno kristalizacijos temperatūra, įvedus pataisą dėl gyvsidabrio stulpelio, esančio virš kolbos ribų.

Gyvsidabrio termometre ši pataisa yra:

$$\frac{n(t-t')}{6000}$$

kur „n“ yra gyvsidabrio stulpelio padalų virš butelio ribų skaičius, „t“ yra pažymėta temperatūra ir „t'“ yra už kolbos ribų esančio gyvsidabrio stulpelio dalies vidutinė temperatūra. „t'“ galima apytiksliai nustatyti panaudojant papildomą termometrą, kurio gyvsidabrio burbuliukas laikomas už kolbos ribų esančio gyvsidabrio stulpelio viduryje. Kapiliarinio vamzdelio termometrai užtikrina labai aukštą tikslumą.

Šukovo (*Shukoff*) kolba pavaizduotas iliustracijoje – tai stiklinis indas su dvigubomis sienelėmis, tarp kurių išsiurbtas oras.

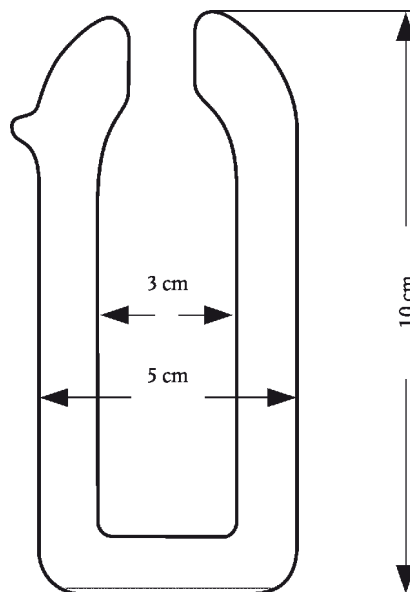

## VI SKYRIUS

## CHEMIJOS PRAMONĖS IR JAI GIMININGŲ PRAMONĖS ŠAKŲ PRODUKCIJA

**Bendrosios nuostatos**

Šio skyriaus 1, 2 ir 3 pastabų aiškinimus žr. SS paaiškinimų VI skyriaus paaiškinimų Bendrosiose nuostatose.

## 28 SKIRSNIS

**NEORGANINIAI CHEMIKALAI; ORGANINIAI ARBA NEORGANINIAI TAURIŲJŲ METALŲ, RETŲJŲ ŽEMIŲ METALŲ, RADIOAKTYVIŲJŲ ELEMENTŲ ARBA IZOTOPOŲ JUNGINIAI****Bendrosios nuostatos**

Atskiri chemiškai apibūdinti neorganiniai junginiai, pateikti kaip maisto papildas kapsulėmis (išskyrus mikrokapsules), pavyzdžiui, iš želatinos, šiam skirsnui nepriskiriami, kadangi pateikimas kapsulėmis, kaip apdorojimas, nenumatytas šio skirsnio 1 pastaboje.

**II. NEORGANINĖS RŪGŠTYS IR NEORGANINIAI NEMETALŲ JUNGINIAI SU DEGUONIMI****2811 Kitos neorganinės rūgštys ir kiti neorganiniai nemetalų junginiai su deguonimi****2811 19 10 Kiti**

– Šiose subpozicijose klasifikuojami produktai, nurodyti šio skirsnio 4 pastaboje.

**2811 19 80****III. NEMETALŲ JUNGINIAI SU HALOGENAIS ARBA SIERA****2812 Nemetalų halogenidai ir oksohalogenidai****2812 10 11 Fosforo**

– Žr. SS paaiškinimų 2812 pozicijos paaiškinimų A dalies 3 punktą ir B dalies 4 punktą.

**2812 10 18****2812 10 91 Kiti**

– Be produktų, išvardytų SS paaiškinimų 2812 pozicijos paaiškinimų A dalyje (išskyrus 3 punktą) ir B dalyje (išskyrus 4 punktą), šiose subpozicijose klasifikuojamas telūro tetrachloridas ( $\text{TeCl}_4$ ), kuris dažniausiai naudojamas sidabro dirbinių padengimui patina.

**2812 10 99****IV. NEORGANINĖS BAZĖS IR METALŲ OKSIDAI, HIDROKSIDAI IR PEROKSIDAI**

Peroksidais čia laikomi tik metalų junginiai su deguonimi, kurių molekulės – kaip tai yra vandenilio peroksido atveju – turi –O–O– jungtį.

Metalų oksidai, hidroksidai arba peroksidai, kurie nenurodyti šio poskirsnio ankstesnėse pozicijose arba subpozicijose, turi būti klasifikuojami 2825 90 85 subpozicijoje.

**2819 Chromo oksidai ir hidroksidai****2819 10 00 Chromo trioksidai**

Žr. SS paaiškinimų 2819 pozicijos paaiškinimų A dalies 1 punktą.

<b>2819 90 90</b>	<b>Kiti</b> Šioje subpozicijoje klasifikuojami produktai, paminėti SS paaiškinimų 2819 pozicijos paaiškinimų A dalies 2 punkte ir B dalyje.
<b>2824</b>	<b>Švino oksidai; raudonasis švino surikas ir oranžinis švino surikas</b>
<b>2824 90 10</b>	<b>Raudonasis švino surikas ir oranžinis švino surikas</b> Dėl sąvokų „raudonas švino surikas“ ir „oranžinis švino surikas“ žr. SS paaiškinimų 2824 pozicijos paaiškinimų 2 punktą.
<b>2825</b>	<b>Hidrazinas ir hidroksilaminas bei jų neorganinės druskos; kitos neorganinės bazės; kiti metalų oksidai, hidroksidai ir peroksidai</b>
<b>2825 70 00</b>	<b>Molibdeno oksidai ir hidroksidai</b> Šioje subpozicijoje neklasifikuojamas techninis molibdeno oksidas, gaunamas tiesiog kaitinant molibdenito koncentratą (2613 10 00 subpozicija).

#### V. NEORGANINIŲ RŪGŠČIŲ IR METALŲ DRUSKOS BEI PEROKSODRUSKOS

<b>2826</b>	<b>Fluoridai; fluorsilikatai, fluoraliuminatai ir kitos kompleksinės fluoro druskos</b>
<b>2826 19 10</b>	<b>Amonio arba natrio</b> Žr. SS paaiškinimų 2826 pozicijos paaiškinimų A dalies 1 ir 2 punktus.
<b>2826 19 90</b>	<b>Kiti</b> Be produktų, paminėtų SS paaiškinimų 2826 pozicijos paaiškinimų A dalies 4–9 punktuose, šioje subpozicijoje klasifikuojama: <ol style="list-style-type: none"><li>berilio difluoridas (<math>\text{BeF}_2</math>), stikliškos išvaizdos produktas, kurio tankis yra apytikriai <math>2 \text{ g/cm}^3</math>, lydymosi temperatūra <math>800 \text{ }^\circ\text{C}</math>, labai gerai tirpstantis vandenyje, naudojamas kaip tarpinė medžiaga berilio metalurgijoje. Jis gaunamas iškaitinant amonio fluoroberilatą;</li><li>bazinis berilio fluoridas (<math>5\text{BeF}_2 \cdot 2\text{BeO}</math>), kuris taip pat yra stikliškos išvaizdos ir tirpus vandenyje, šiek tiek didesnio tankio (maždaug <math>2,3 \text{ g/cm}^3</math>).</li></ol>
<b>2826 30 00</b>	<b>Natrio heksafluoraliuminatas (sintetinis kriolitas)</b> Žr. SS paaiškinimų 2826 pozicijos paaiškinimų C dalies 1 punktą.
<b>2826 90 80</b>	<b>Kiti</b> Žr. SS paaiškinimų 2826 pozicijos paaiškinimų B dalies ir C dalies 2–5 punktus, išskyrus dikalio heksafluorcirkonatą, kuris konkrečiai įvardytas 2826 90 10 subpozicijoje.
<b>2833</b>	<b>Sulfatai; alūnai; perokso-sulfatai (persulfatai)</b>
<b>2833 29 30</b>	<b>Kobalto; titano</b> Šioje subpozicijoje klasifikuojami: <ol style="list-style-type: none"><li>dititano trisulfatas (<math>\text{Ti}_2(\text{SO}_4)_3</math>). Bevandenėje formoje ši medžiaga yra žalios spalvos, kristaliniai milteliai, netirpūs vandenyje, bet tirpūs praskiestose rūgštyse, su kuriomis sudaro purpurinės spalvos tirpalus. Hidratiniame pavidale jis sudaro stabilų, kristalinį hidratą, kuris yra tirpus vandenyje. Naudojamas kaip reduktorius tekstilės pramonėje;</li><li>titano oksosulfatas (titanilsulfatas) (<math>(\text{TiO})\text{SO}_4</math>). Jis gali būti bevandenėje formoje (balti higroskopiniai milteliai) arba vienoje iš daugelio hidratinių formoje, iš kurių stabiliausias – dihidratas. Naudojamas kaip kandikas dažyme;</li><li>titano disulfatas (<math>\text{Ti}(\text{SO}_4)_2</math>) yra balti, labai higroskopiniai, nestabilūs milteliai.</li></ol>

**2835 Fosfinatai (hipofosfitai), fosfonatai (fosfitai) ir fosfatai; polifosfatai, chemijos atžvilgiu apibūdinti arba neapibūdinti**

**2835 10 00 Fosfinatai (hipofosfitai) ir fosfonatai (fosfitai)**

Žr. SS paaiškinimų 2826 pozicijos paaiškinimų A ir B dalis.

**2835 22 00 Fosfatai**

–  
**2835 29 90** Žr. SS paaiškinimų 2835 pozicijos paaiškinimų C dalies pirmosios pastraipos I grupę ir antrosios pastraipos 1 punkto a papunktį, 2 punkto a, b ir c papunkčius bei 3–8 punktus.

Šiose subpozicijose neklasifikuojami skirtingų fosfatų mišiniai (dažniausiai 31 skirsnis arba 3824 90 97 subpozicija).

**2835 31 00 Polifosfatai**

ir  
**2835 39 00** Žr. SS paaiškinimų 2835 pozicijos paaiškinimų C dalies pirmosios pastraipos II, III ir IV grupes bei antrosios pastraipos 1 punkto b papunktį ir 2 punkto d–g papunkčius.

**2835 39 00 Kiti**

Šioje subpozicijoje klasifikuojami:

1. tetraamonio difosfatas (amonio pirofosfatas)  $((\text{NH}_4)_4\text{P}_2\text{O}_7)$  ir pentaamonio trifosfatas  $((\text{NH}_4)_5\text{P}_3\text{O}_{10})$ ;
2. natrio pirofosfatai (natrio difosfatai): tetranatrio pirofosfatas (neutralusis difosfatas)  $(\text{Na}_4\text{P}_2\text{O}_7)$ , dinatrio divandenilio pirofosfatas (rūgštusis difosfatas)  $(\text{Na}_2\text{H}_2\text{P}_2\text{O}_7)$ ;
3. natrio metafosfatai (bendroji formulė  $(\text{NaPO}_3)_n$ ), kurių yra du: natrio ciklotrifosfatas ir natrio ciklotetrafosfatas;
4. kiti aukšto polimerizacijos laipsnio natrio polifosfatai. Jiems priklauso produktas, neteisingai vadinamas natrio heksa-metafosfatu, dar vadinamas Graham'o druska. Jis yra polimerinis mišinys  $((\text{NaPO}_3)_n)$ , kurio polimerizacijos laipsnis nuo 30 iki 90.

Šioje subpozicijoje taip pat klasifikuojami aukštesnio polimerizacijos laipsnio amonio polifosfatai, net jei jie sudaryti iš vienuodų polimerų grandžių (kartais vadinami amonio metafosfatais). Pavyzdžiui, Kurro'o amonio druska (nereikėtų painioti su Kurro druska – natrio metafosfatu), kuri yra linijinis polimeras, turintis aukštą vidutinį polimerizacijos laipsnį (nuo kelių tūkstančių iki dešimčių tūkstančių polimerinių grandžių). Tai balti kristaliniai milteliai, labai tirpūs vandenyje, daugiausia naudojami kaip ugniai atspari medžiaga.

**2840 Boratai; peroksoboratai**

**2840 19 90 Kiti**

Šioje subpozicijoje klasifikuojamas iškristalizuotas dinatrio tetraboratas (su  $10\text{H}_2\text{O}$ ).

**2840 20 10 Bevandeniai natrio boratai**

Šioje pozicijoje klasifikuojami natrio pentaboratas ir natrio metaboratas.

**2841 Metalų oksorūgščių ir perokso rūgščių druskos**

**2841 69 00 Kiti**

Manganitai yra trioksomanganato(2–) rūgšties  $(\text{H}_2\text{MnO}_3)$  druskos. Jie beveik netirpūs vandenyje ir lengvai hidrolizuojasi.

Šioje subpozicijoje klasifikuojamas vario manganitas  $(\text{CuMnO}_3)$ , kuris naudojamas dujokaukėse anglies monoksidui oksiduoti iki anglies dioksido, ir vario bis(vandenilio manganitas)  $(\text{Cu}(\text{HMnO}_3)_2)$ , kuris šiam tikslui yra dar efektyvesnis.

Be manganatų, kurie paminėti SS paaiškinimų 2841 pozicijos paaiškinimų 3 punkto a papunktyje, šioje subpozicijoje taip pat klasifikuojami manganatai, kuriuose manganas yra penkiavalentis, pavyzdžiui,  $\text{Na}_3\text{MnO}_4 \cdot 10\text{H}_2\text{O}$ .

**2842** **Kitos neorganinių rūgščių arba perokso rūgščių druskos (įskaitant aliumosilikatus, chemijos atžvilgiu apibūdintus arba neapibūdintus), išskyrus azidus**

**2842 10 00** **Dvigubieji arba kompleksiniai silikatai, įskaitant aliumosilikatus, chemijos atžvilgiu apibūdintus arba neapibūdintus**

Žr. SS paaiškinimų 2842 pozicijos paaiškinimų II grupės antrosios pastraipos L dalį.

**2842 90 10** **Seleno arba telūro rūgščių druskos, dvigubosios druskos ir kompleksinės druskos**

Be produktų, nurodytų SS paaiškinimų 2842 pozicijos paaiškinimų I grupės C ir D dalyse bei II grupės antrosios pastraipos D ir E dalyse, bei selenosulfidų, selenosulfatų ir tioteluratų, nurodytų II grupės antrosios pastraipos C dalies 3 punkte, šioje subpozicijoje klasifikuojami:

1. indžio selenidas (InSe), kurie naudojami kaip puslaidininkiai;
2. labai išgrynintas švino telūridas (PbTe), kuris naudojamas tranzistoriuose, termoelementuose, gyvsidabrio garų lempos ir kitur.

## VI. ĮVAIRŪS PRODUKTAI

**2844** **Radioaktyvieji cheminiai elementai ir radioaktyvieji izotopai (įskaitant daliuosius ir atsinaujinančius cheminius elementus ir izotopus) bei jų junginiai; mišiniai ir atliekos, kurių sudėtyje yra šių produktų**

Žr. šio skirsnio 6 pastabą.

**2844 10 10** **Gamtinis uranas ir jo junginiai; lydiniai, dispersijos (įskaitant kermetus (metalo keramiką)), keramikos produktai ir mišiniai, junginiai, kurių sudėtyje yra gamtinio urano arba gamtinio urano junginių**

–  
**2844 10 90**

Žr. SS paaiškinimų 2844 pozicijos paaiškinimų IV grupės A dalies 1 punktą, B dalies 1 punktą ir C dalies 1–3 punktus.

**2844 20 25** **Uranas, įsodrintas U 235, ir jo junginiai; plutonis ir jo junginiai; lydiniai, dispersijos (įskaitant kermetus (metalo keramiką)), keramikos produktai ir mišiniai, kurių sudėtyje yra urano, įsodrinto U 235, plutonio arba šių produktų junginių**

–  
**2844 20 99**

Uranas, įsodrintas U 235 izotopu, rinkoje yra ženklinamas kaip „saikingai įsodrintas uranas“ (turintis iki 20 % U 235) ir „stipriai įsodrintas uranas“ (jo sudėtyje yra daugiau kaip 20 % U 235).

Dėl plutonio ir jo junginių žr. SS paaiškinimų 2844 pozicijos paaiškinimų IV grupės A dalies 3 punktą, B dalies 2 punktą ir C dalies 1 ir 3 punktus.

**2844 30 11** **Uranas, kuriame sumažintas U 235, ir jo junginiai; lydiniai, dispersijos (įskaitant kermetus (metalo keramiką)), keramikos produktai ir mišiniai, kurių sudėtyje yra urano, kuriame sumažintas U 235, torio arba šių produktų junginių**

ir  
**2844 30 19**

Uranas, kuriame sumažintas U 235, yra urano, įsodrinto U 235, gamybos šalutinis produktas. Dėl savo žymiai mažesnės kainos ir gaunamų didesnių kiekių jis pakeičia gamtinį uraną, ypač kaip besidalijanti medžiaga, kaip apsauginiai ekranai nuo radiacijos, kaip sunkusis metalas, skirtas smagračiams gaminti arba ruošiant absorbuojančias kompozicijas (geterius), naudojamus tam tikroms dujoms gryninti.

**2844 30 51** **Toris; lydiniai, dispersijos (įskaitant kermetus (metalo keramiką)), keramikos produktai ir mišiniai, kurių sudėtyje yra torio arba šio produkto junginių**

–  
**2844 30 69**

Žr. SS paaiškinimų 2844 pozicijos paaiškinimų IV grupę, visų pirma, A dalies 2 punktą ir B dalies 3 punktą.

**2844 30 91** **Urano, kuriame sumažintas U 235, arba torio junginiai, tarpusavyje sumaišyti arba nesumaišyti**

–  
**2844 30 99**

Žr. SS paaiškinimų 2844 pozicijos paaiškinimų IV grupės B dalies 1 ir 3 punktus.

- 2844 40 10**  
–  
**2844 40 80**
- Radioaktyvieji elementai, izotopai ir junginiai, išskyrus klasifikuojamus 2844 10, 2844 20 arba 2844 30 subpozicijoje; lydiniai, dispersijos (įskaitant kermetus (metalo keramiką)), keramikos produktai ir mišiniai, kurių sudėtyje yra šių elementų, izotopų arba junginių; radioaktyviosios atliekos**
- Sąvokos „izotopai“ apibrėžimą žr. šio skirsnio 6 pastabos paskutiniajame sakinyje ir SS paaiškinimų 2844 pozicijos paaiškinimų I grupėje.
- Dėl kitų produktų, paminėtų šiose subpozicijose, žr. SS paaiškinimų 2844 pozicijos paaiškinimų III grupę.
- 2844 50 00**
- Naudoti (apšvitinti) branduolinių reaktorių kuro elementai (kasetės) (Euratomas)**
- Žr. SS paaiškinimų 2844 pozicijos paaiškinimų IV grupės C dalies 4 punktą.
- 2845**
- Izotopai, išskyrus klasifikuojamus 2844 pozicijoje; šių izotopų neorganiniai arba organiniai junginiai, chemijos atžvilgiu apibūdinti arba neapibūdinti**
- Sąvokos „izotopai“ apibrėžimą žr. šio skirsnio 6 pastabos paskutiniajame sakinyje ir SS paaiškinimų 2844 pozicijos paaiškinimų I grupėje.
- 2845 10 00**
- Sunkusis vanduo (deuterio oksidas) (Euratomas)**
- Šioje subpozicijoje klasifikuojamas sunkusis vanduo (arba deuterio oksidas), kuris išoriškai primena įprastą vandenį ir pasižymi tokiomis pačiomis cheminėmis savybėmis; antra vertus, jo fizinės savybės šiek tiek skiriasi. Sunkusis vanduo naudojamas kaip deuterio šaltinis ir branduoliniuose reaktoriuose neutronams, kurie skaido urano atomus, lėtinti.
- 2845 90 10**
- Deuteris ir jo junginiai; vandenilis ir jo junginiai, įsodrinti deuteriu; mišiniai ir tirpalai, kurių sudėtyje yra šių produktų (Euratomas)**
- Žr. SS paaiškinimų 2845 pozicijos paaiškinimų trečiosios pastraipos 1 ir 3 punktus.
- Šioje subpozicijoje taip pat klasifikuojami kiti hidrinti organiniai arba neorganiniai junginiai, kuriuose vandenilis iš dalies arba visiškai pakeistas deuteriu. Vertingiausi yra ličio deuteridas, deuterintas amoniakas, deuterintas vandenilio sulfidas, deuterintas benzenas, deuterintas bifenilas ir deuterinti terfenilai. Šie produktai naudojami branduolinėje pramonėje neutronams lėtinti (moderatoriai), kaip tarpiniai sunkiojo vandens gamybos produktai arba moksliniuose termobranduolinio skilimo reakcijų tyrimuose. Šie junginiai yra taip pat svarbūs organinių junginių analizei ir sintezei.
- 2845 90 90**
- Kiti**
- Šioje subpozicijoje taip pat klasifikuojami šie izotopai ir junginiai:
1. anglis 13, litis 6, litis 7 ir jų junginiai;
  2. boras 10, boras 11, azotas 15, deguonis 18 ir jų junginiai (pavyzdžiui:  $^{10}\text{B}_2\text{O}_3$ ,  $^{10}\text{B}_4\text{C}$ ,  $^{15}\text{NH}_3$ ,  $\text{H}_2^{18}\text{O}$ ).
- Jie naudojami moksliniuose tyrimuose ir branduolinėje pramonėje.
- 2846**
- Retųjų žemių metalų (lantanoidų), itrio arba skandžio bei šių metalų mišinių neorganiniai arba organiniai junginiai**
- 2846 10 00**
- Cerio junginiai**
- Žr. SS paaiškinimų 2846 pozicijos paaiškinimų trečiosios pastraipos 1 punktą.
- 2846 90 00**
- Kiti**
- Šioje subpozicijoje klasifikuojami retųjų žemių metalų, kurie vadinami lantanoidais (kadangi jų pirmasis elementas – lantanas), junginiai. Jiems priklauso europio, gadolinio, samario ir terbio oksidai (terbitas), kurie naudojami kaip neutronų absorbentai branduolinių reaktorių kontrolės ir saugos strypuose bei spalvotuose kiteskopuose.
- Taip pat žr. SS paaiškinimų 2846 pozicijos paaiškinimų trečiosios pastraipos 2 punktą.

## 29 SKIRSNIS

## ORGANINIAI CHEMIJOS PRODUKTAI

**Bendrosios nuostatos**

Raidės INN, nurodytos po pavadinimo Kombinuotojoje nomenklatūroje ir paaiškinimuose, pažymi, kad šis pavadinimas įtrauktas į Pasaulio sveikatos organizacijos sudarytą Tarptautinį nepatentuotų farmacijos medžiagų pavadinimų sąrašą.

Raidės INNМ pažymi, kad pavadinimas yra pripažintas Pasaulio sveikatos organizacijos kaip „tarptautinis nepatentuotas pavadinimas (pakeistas)“.

Raidės ISO pažymi, kad pavadinimas yra vienas iš „bendrinių chemijos produktų kovai su kenkėjais ir augalų augimo reguliatorių pavadinimų“, nurodytų Tarptautinės standartizacijos organizacijos rekomendacijoje R 1750.

Kondensuotoji sistema yra tokia sistema, kurią sudaro mažiausiai du žiedai, turintys vieną ir tik vieną bendrą cheminį ryšį ir du ir tik du bendrus atomus.

Atskirti chemiškai apibūdinti organiniai junginiai, pateikti kaip maisto papildas kapsulėmis (išskyrus mikrokapsules), pavyzdžiui, iš želatinos, šiam skirsniui nepriskiriami, kadangi pateikimas kapsulėmis, kaip apdorojimas, nenumatytas šio skirsnio 1 pastaboje.

**1 pastabos a punktas** Žr. SS paaiškinimų šio skirsnio paaiškinimų Bendrųjų nuostatų A dalies pirmąsias keturias pastraipas.

Šiame skirsnyje klasifikuojami:

1. antracenas, kurio grynumas ne mažesnis kaip 90 % masės (2902 90 00 subpozicija);
2. benzenas, kurio grynumas ne mažesnis kaip 95 % masės (2902 20 00 subpozicija);
3. naftalenas, kurio kristalizacijos temperatūra ne mažesnė kaip 79,4 °C (2902 90 00 subpozicija);
4. toluenas, kurio grynumas ne mažesnis kaip 95 % masės (2902 30 00 subpozicija);
5. ksilenai, kurių sudėtyje yra ne mažiau kaip 95 % masės ksileno (visų izomerų) (2902 41 00–2902 44 00 subpozicijos);
6. etanas ir kiti sotijsi alifatiniai angliavandeniliai (išskyrus metaną ir propaną), pateikti kaip atskiri izomerai, kurių grynumas ne mažesnis kaip 95 % dujinių produktų tūrio <sup>(1)</sup> arba nedujinių produktų masės (2901 10 00 subpozicija);
7. etilenas, kurio grynumas ne mažesnis kaip 95 % tūrio (2901 21 00 subpozicija);
8. propenas (propilenas), kurio grynumas ne mažesnis kaip 90 % tūrio (2901 22 00 subpozicija);
9. riebalų alkoholiai, kurių grynumas, skaičiuojant bevandeniam produktui, ne mažesnis kaip 90 % masės, ir kurių sudėtyje yra ne mažiau 6 anglies atomai (2905 16, 2905 17 00 arba 2905 29 90 subpozicija);
10. krezoliai (atskiras izomeras arba izomerų mišinys), kurių sudėtyje yra ne mažiau kaip 95 % masės krezolio, skaičiuojant kartu visus krezolio izomeras (2907 12 00 subpozicija);
11. fenolis, kurio grynumas ne mažesnis kaip 90 % masės (2907 11 00 subpozicija);
12. ksilenoliai (vienas izomeras arba izomerų mišinys), kurių sudėtyje yra ne mažiau kaip 95 % masės ksilenolio, skaičiuojant kartu visus ksilenolio izomeras (2907 19 10 subpozicija);
13. riebalų rūgštys (išskyrus oleino rūgštį), kurių grynumas, skaičiuojant bevandeniam produktui, ne mažesnis kaip 90 % masės, ir kurių sudėtyje yra ne mažiau kaip 6 anglies atomai (2915 ir 2916 pozicijos);
14. oleino rūgštis, kurios grynumas ne mažesnis kaip 85 % masės, skaičiuojant bevandeniam produktui (2916 15 00 subpozicija);
15. piridinas, kurio grynumas ne mažesnis kaip 95 % masės (2933 31 00 subpozicija);

<sup>(1)</sup> Dujinė būseną nustatoma 15 °C temperatūroje ir 1 013 milibarų slėgyje.



16. metilpiridinas (pikolinas), 5-etil-2-metilpiridinas (5-etil-2-pikolinas) ir 2-vinilpiridinas, kurių grynumas ne mažesnis kaip 90 % masės (2933 39 subpozicija);
17. chinolinas, kurio grynumas ne mažesnis kaip 95 % masės, skaičiuojant bevandeniam produktui (nustatyta dujų chromatografijos metodu) (2933 49 90 subpozicija);
18. 1,2-dihidro-2,2,4-trimetilchinolinas, kurio grynumas didesnis kaip 85 % masės, skaičiuojant bevandeniam produktui (2933 49 90 subpozicija);
19. akridinas, kurio grynumas ne mažesnis kaip 95 % masės, skaičiuojant bevandeniam produktui (nustatyta dujų chromatografijos metodu) (2933 99 80 subpozicija);
20. šio sąrašo 9, 13 ir 14 punktuose nurodytų riebalų rūgščių ir riebalų alkoholių dariniai (pavyzdžiui, druskos, esteriai (išskyrus glicerolio), aminorai, amidai, nitrilai), tik tuo atveju, jei jie atitinka atitinkamoms riebalų rūgštims ir alkoholiams nurodytus kriterijus.

- 1 pastabos b punktas** Žr. SS paaiškinimų šio skirsnio paaiškinimų Bendrųjų nuostatų A dalies paskutinįją pastraipą.
- 1 pastabos d punktas** Leistini tik tikrieji vandeniniai tirpalai, net jei dėl nepakankamo vandens kiekio medžiaga yra ištirpusi tik iš dalies.
- 1 pastabos f punktas** Dėl stabilizatorių, medžiagų nuo dūlėjimo, dažųjų ar kvapiųjų medžiagų priedų žr. SS paaiškinimų šio skirsnio paaiškinimų Bendrųjų nuostatų A dalies priešpaskutinįją pastraipą.
- 1 pastabos g punktas** Dėl stabilizatorių, medžiagų nuo dūlėjimo, dažųjų ar kvapiųjų medžiagų priedų žr. SS paaiškinimų šio skirsnio paaiškinimų Bendrųjų nuostatų A dalies priešpaskutinįją pastraipą.
- 5 pastaba** Šios pastabos nuostatos taikomos tik konkrečių produktų klasifikavimui pozicijų lygmenyje nustatyti (žr. SS paaiškinimų šio skirsnio paaiškinimų Bendrųjų nuostatų G dalį).
- Pozicijos subpozicijų lygmenyje klasifikavimui nustatyti taikomos šio skirsnio 1 subpozicijų pastabos nuostatos.

## I. ANGLIAVANDENILIAI, JŲ HALOGENINTI, SULFONINTI, NITRINTI IR NITROZINTI DARINIAI

- 2902** **Cikliniai angliavandeniliai**
- 2902 19 00** **Kiti**  
Šioje subpozicijoje klasifikuojami azulenas (biciklo(5,3,0)dekapentaenas) ir jo alkildariniai, pavyzdžiui, chamazulenas (7-etil-1,4-dimetilazulenas), gvajazulenas (7-izopropil-1,4-dimetilazulenas), vetiverazulenas (2-izopropil-4,8-dimetilazulenas).
- 2903** **Halogeninti angliavandenilių dariniai**
- 2903 39 90** **Fluoridai ir jodidai**  
Šioje subpozicijoje klasifikuojami: 1,1-difluoroetanas, anglies tetrafluoridas (tetrafluormetanas), tetrafluoretilenas, trifluoretilenas, trifluormetanas.
- 2903 51 00** **1,2,3,4,5,6-Heksachlorcikloheksanas (HCH (ISO)), įskaitant lindaną (ISO, INN)**  
Šioje subpozicijoje klasifikuojamas lindanas (ISO, INN). Lindanas yra heksachlorocikloheksano (HCH (ISO)) gama izomeras, kurio grynumas ne mažesnis kaip 99 %. Tik šis HCH gama izomeras pasižymi insekticidinėmis savybėmis. Lindanas naudojamas žemės ūkyje ir medienai apdoroti.

**II. ALKOHOLIAI IR JŲ HALOGENINTI, SULFONINTI, NITRINTI ARBA NITROZINTI DARINIAI****2905 Alifatiniai alkoholiai ir jų halogeninti, sulfoninti, nitrinti arba nitrozinti dariniai****2905 14 90 Kiti**

Šioje subpozicijoje klasifikuojami tik šie alkoholiai: sekbutilo (butan-2-olis) ir izobutilo (2-metilpropan-1-olis).

**2905 19 00 Kiti**

Šioje subpozicijoje klasifikuojami pentanolis (amilo alkoholis) iš: *n*-amilo (pentan-1-olis), sekamilo (pentan-2-olis), tertamilo (2-metilbutan-2-olis, amileno hidratas), izoamilo (3-metilbutan-1-olis), sekizoamilo (3-metilbutan-2-olis), 2-metilbutan-1-olis, neopentilo (neoamilo, 2,2-dimetilpropan-1-olis), pentan-3-olis.

**2905 44 11 D-gliucitolis (sorbitolis)****2905 44 99**

Šiose subpozicijose klasifikuojamas tik D-gliucitolis (sorbitolis), kuris atitinka šio skirsnio 1 pastabos nuostatas. D-gliucitolio (sorbitolio) formos, neatitinkančios šių nuostatų, klasifikuojamos 3824 60 11–3824 60 99 subpozicijose.

**2906 Cikliniai alkoholiai ir jų halogeninti, sulfoninti, nitrinti arba nitrozinti dariniai****2906 11 00 Mentolis**

Šioje subpozicijoje klasifikuojami tik: (–)-paramentolis-3, ((–)-trans-1,2-cis-1,5-isopropil-2-metil-5-cikloheksanolis), (±)-paramentolis-3 ir (+)-paramentolis-3.

Šioje subpozicijoje neklasifikuojami neomentolis, izomentolis arba neoizomentolis (2906 19 00 subpozicija).

**VI. JUNGINIAI, KURIŲ MOLEKULĖSE YRA KETONINIŲ FUNKCINIŲ GRUPIŲ, IR JUNGINIAI, KURIŲ MOLEKULĖSE YRA CHINONINIŲ FUNKCINIŲ GRUPIŲ****2914 Ketonai ir chinonai, kurių molekulėse yra arba nėra kitų deguoninių funkcinių grupių, ir jų halogeninti, sulfoninti, nitrinti arba nitrozinti dariniai****2914 50 00 Ketofenoliai ir ketonai, kurių molekulėse yra kitų deguoninių funkcinių grupių**

Šioje subpozicijoje „kita deguoninė funkcinė grupė“ reiškia bet kurias deguonines funkcines grupes, nurodytas pirmesnėse šio skirsnio pozicijose, išskyrus alkoholines, aldehidines ir fenolines funkcines grupes.

**2914 61 00 Chinonai****2914 69 90**

Šiose subpozicijose klasifikuojami produktai, nurodyti SS paaiškinimų 2914 pozicijos paaiškinimų E ir F dalyse. Šiose subpozicijose sąvoką „chinonai“ reikia suprasti plačiąja prasme, t. y. „chinonai, turintys arba neturintys kitų deguoninių funkcinių grupių“; taigi, ši sąvoka apima ir chinonus, neturinčius kitų deguoninių funkcinių grupių (išskyrus chinoninę funkcinę grupę), taip pat chinono-alkoholius, chinono-fenolius, chinono-aldehidus bei chinonus, turinčius kitas deguonines funkcines grupes (išskyrus nurodytas pirmiau).

**VII. KARBOKSIRŪGŠTYS IR JŲ ANHIDRIDAI, HALOGENIDAI, PEROKSIDAI IR PEROKSIRŪGŠTYS IR HALOGENINTI, SULFONINTI, NITRINTI ARBA NITROZINTI DARINIAI****2915 Sočiosios alifatinės monokarboksirūgštys ir jų anhidridai, halogenidai, peroksidai ir peroksirūgštys; jų halogeninti, sulfoninti, nitrinti arba nitrozinti dariniai**

Riebalų rūgščių ir jų darinių grynumo kriterijus žr. SS paaiškinimų šio skirsnio paaiškinimų Bendrųjų nuostatų 1 pastabos a punkto 13 ir 20 papunkčiuose.

- 2916**                    **Nesočiosios alifatinės monokarboksirūgštys, ciklinės monokarboksirūgštys, jų anhidridai, halogenidai, peroksidai ir peroksirūgštys; jų halogeninti, sulfoninti, nitrinti arba nitrozinti dariniai**
- Riebalų rūgščių ir jų darinių grynumo kriterijus žr. SS paaiškinimų šio skirsnio paaiškinimų Bendrųjų nuostatų 1 pastabos a punkto 13, 14 ir 20 papunkčiuose.

#### IX. JUNGINIAI, KURIŲ MOLEKULĖSE YRA AZOTINIŲ FUNKCINIŲ GRUPIŲ

- 2921**                    **Junginiai, kurių molekulėse yra amino funkcinė grupė**
- 2921 42 00**            **Anilino dariniai ir jų druskos**  
Žr. SS paaiškinimų 2921 42–2921 49 subpozicijų paaiškinimus.
- 2921 43 00**            **Toluidinai ir jų dariniai; jų druskos**  
Žr. SS paaiškinimų 2921 42–2921 49 subpozicijų paaiškinimus.
- 2921 44 00**            **Difenilaminas ir jo dariniai; jų druskos**  
Žr. SS paaiškinimų 2921 42–2921 49 subpozicijų paaiškinimus.
- 2921 45 00**            **1-Naftilaminas (alfa-naftilaminas), 2-naftilaminas (beta-naftilaminas) ir jų dariniai; jų druskos**  
Žr. SS paaiškinimų 2921 42–2921 49 subpozicijų paaiškinimus.
- 2921 49 00**            **Kiti**  
Žr. SS paaiškinimų 2921 42–2921 49 subpozicijų paaiškinimus.
- 2923**                    **Ketvirtinės amonio druskos ir hidroksidai; lecitinai ir kiti fosfoaminolipidai, chemijos atžvilgiu apibūdinti arba neapibūdinti**
- 2923 20 00**            **Lecitinai ir kiti fosfoaminolipidai**  
Žr. SS paaiškinimų 2923 pozicijos paaiškinimų ketvirtosios pastraipos 2 punktą.  
Kiti šioje subpozicijoje klasifikuojami fosfoaminolipidai yra į lecitinus panašūs esteriai (fosfatidai). Jiems priklauso kefalinas, kurio azotinėmis organinėmis bazėmis yra kolaminas bei serinas, ir sfingomielinas, kurio azotinėmis bazėmis yra cholinas ir sfingozinas.
- 2925**                    **Junginiai, kurių molekulėse yra karboksiimido funkcinė grupė (įskaitant sachariną ir jo druskas), taip pat junginiai, kurių molekulėse yra imino funkcinė grupė**
- 2925 11 00**            **Sacharinas ir jo druskos**  
Žr. SS paaiškinimų 2842 pozicijos paaiškinimų A dalies pirmosios pastraipos 1 punktą.

#### X. ORGANINIAI-NEORGANINIAI JUNGINIAI, HETEROCIKLINIAI JUNGINIAI, NUKLEINO RŪGŠTYS (NUKLEORŪGŠTYS) IR JŲ DRUSKOS, SULFAMIDAI

- 2930**                    **Organiniai sieros junginiai**
- Organiniai sieros junginiai, kaip nurodyta šio skirsnio 6 pastaboje, turi būti klasifikuojami šioje pozicijoje, nepriklausomai nuo to, ar jų sudėtyje yra kitų nemetalų ar metalų, tiesioginėmis jungtimis sujungtų su anglies atomais, ar jų nėra.

- 2932 Heterocikliniai junginiai, kurių molekulėse yra tik deguonies heteroatomas (-ai)**
- 2932 29 10 Kiti laktonai**  
–  
**2932 29 85** Žr. SS paaiškinimų 2932 29 subpozicijos paaiškinimus.  
Taip pat žr. SS paaiškinimų 2932 pozicijos paaiškinimų pirmosios pastraipos B dalies d–v punktus.
- 2933 Heterocikliniai junginiai, kurių molekulėse yra tik azoto heteroatomas (-ai)**
- 2933 11 10 Fenazonas (antipirinas) ir jo dariniai**  
–  
**2933 11 90** Žr. SS paaiškinimų 2933 11, 2933 21 ir 2933 54 subpozicijų paaiškinimus.
- 2933 21 00 Hidantoinas ir jo dariniai**  
Žr. SS paaiškinimų 2933 11, 2933 21 ir 2933 54 subpozicijų paaiškinimus.
- 2933 49 10 Chinolino halogeninti dariniai; chinolinkarboksirūgšties dariniai**  
Taip pat žr. SS paaiškinimų 2933 pozicijos paaiškinimų pirmosios pastraipos D dalį.  
Šioje subpozicijoje sąvoka „chinolino halogeninti dariniai“ taikoma tik tiems chinolino dariniams, kuriuose vienas ar daugiau aromatinio žiedo sistemos vandenilio atomų pakeisti atitinkamu halogeno atomų skaičiumi.  
Sąvoka „chinolinkarboksirūgšties dariniai“ apima chinolinkarboksirūgšties darinius, kuriuose vienas ar daugiau aromatinio žiedo sistemos ir (arba) rūgšties funkcijos vandenilio atomų buvo pakeisti.
- 2933 52 00 Malonilkarbamidas (barbitūro rūgštis) ir jo druskos**  
Žr. SS paaiškinimų 2933 11, 2933 21 ir 2933 54 subpozicijų paaiškinimus.
- 2933 54 00 Kiti malonilkarbamido (barbitūro rūgšties) dariniai; jų druskos**  
Žr. SS paaiškinimų 2933 11, 2933 21 ir 2933 54 subpozicijų paaiškinimus.
- 2933 79 00 Kiti laktamai**  
Žr. SS paaiškinimų 2933 79 subpozicijos paaiškinimus.  
Taip pat žr. SS paaiškinimų 2933 pozicijos paaiškinimų pirmosios pastraipos G dalies 2–7 punktus.

## XI. PROVITAMINAI, VITAMINAI IR HORMONAI

- 2936 Provitaminai ir vitaminai, natūralūs arba gauti sintezės būdu (įskaitant natūralius koncentratų), jų dariniai, daugiausia vartojami kaip vitaminai, taip pat šių junginių mišiniai, ištirpinti bet kuriame tirpiklyje arba neištirpinti**  
Šioje pozicijoje klasifikuojami produktai gali būti:
- stabilizuoti aliejinėje formoje,
  - stabilizuoti padengiant, pavyzdžiui, želatina, vašku, riebalais, įvairių rūšių kaučiuku arba celiuliozės dariniais, mikrokapsulių pavidalo,
  - adsorbuoti ant silicio dioksido.
- Klasifikavimui šioje pozicijoje įtakos neturi plastifikatorių ar priedų nuo sukepimo pridėjimas.  
Tačiau jonitų adsorbatai šioje pozicijoje neklasifikuojami, o klasifikuojami pagal jų sudėtį ir panaudojimą.
- 2936 90 00 Kiti, įskaitant natūralius koncentratų**  
Žr. SS paaiškinimų 2936 90 subpozicijos paaiškinimus.

- 2937**                    **Hormonai, prostaglandinai, tromboksanai ir leukotrienai, natūralūs arba gauti sintezės būdu; jų dariniai ir struktūriniai analogai, įskaitant polipeptidus su modifikuota grandine, daugiausia vartojami kaip hormonai**
- Sąvokas „hormonai“ ir „visų pirma vartojami kaip hormonai“ žr. šio skirsnio 8 pastaboje.
- Šioje pozicijoje klasifikuojami tik tie produktai, kurie atitinka kriterijus, nurodytus SS paaiškinimų 2937 pozicijos paaiškinimų pirmosios pastraipos I–VI grupėse bei antrojoje pastraipoje.
- 2937 11 00**            **Somatotropinas, jo dariniai ir struktūriniai analogai**
- Žr. SS paaiškinimų 2937 pozicijos paaiškinimuose pateikto produktų, kurie turi būti klasifikuojami 2937 pozicijoje, sąrašo A dalies 1 punktą.
- 2937 12 00**            **Insulinas ir jo druskos**
- Žr. SS paaiškinimų 2937 pozicijos paaiškinimuose pateikto produktų, kurie turi būti klasifikuojami 2937 pozicijoje, sąrašo A dalies 2 punktą.
- 2937 19 00**            **Kiti**
- Žr. SS paaiškinimų 2937 pozicijos paaiškinimuose pateikto produktų, kurie turi būti klasifikuojami 2937 pozicijoje, sąrašo A dalies 3–20 punktus.
- 2937 21 00**            **Steroidiniai hormonai, jų dariniai ir struktūriniai analogai**
- 2937 29 00**            Žr. SS paaiškinimų 2937 pozicijos paaiškinimuose pateikto produktų, kurie turi būti klasifikuojami 2937 pozicijoje, sąrašo B dalį.
- Medžiagas, įvardintas kaip „kortikosteroidai“, taip pat žr. SS paaiškinimų 2937 pozicijos paaiškinimuose pateiktame „Steroidų, visų pirma vartojamų kaip hormonai“ sąrašė.
- 2937 21 00**            **Kortizonas, hidrokortizonas, prednizonas (dehidrokortizonas) ir prednizolonas (dehidrohidrokortizonas)**
- Žr. SS paaiškinimų 2937 pozicijos paaiškinimuose pateikto produktų, kurie turi būti klasifikuojami 2937 pozicijoje, sąrašo B dalies 1 punkto a, b, c ir d papunkčius.
- 2937 22 00**            **Antinksčių žievės hormonų halogeninti dariniai**
- Žr. SS paaiškinimų 2937 pozicijos paaiškinimuose pateikto produktų, kurie turi būti klasifikuojami 2937 pozicijoje, sąrašo B dalies 2 punktą.
- 2937 23 00**            **Estrogenai ir progesteronai**
- Žr. SS paaiškinimų 2937 pozicijos paaiškinimuose pateikto produktų, kurie turi būti klasifikuojami 2937 pozicijoje, sąrašo B dalies 3 punktą.
- Medžiagas, įvardintas kaip „estrogenai“ arba „progesteronai“, taip pat žr. SS paaiškinimų 2937 pozicijos paaiškinimuose pateiktame „Steroidų, visų pirma vartojamų kaip hormonai“ sąrašė.
- 2937 29 00**            **Kiti**
- Žr. SS paaiškinimų 2937 pozicijos paaiškinimuose pateikto produktų, kurie turi būti klasifikuojami 2937 pozicijoje, sąrašo B dalies 1 punkto e ir f papunkčius ir B dalies 4 punktą.
- 2937 31 00**            **Katecholaminų hormonai, jų dariniai ir struktūriniai analogai**
- ir**
- 2937 39 00**            Žr. SS paaiškinimų 2937 pozicijos paaiškinimuose pateikto produktų, kurie turi būti klasifikuojami 2937 pozicijoje, sąrašo C dalį.
- 2937 40 00**            **Aminorūgščių dariniai**
- Žr. SS paaiškinimų 2937 pozicijos paaiškinimuose pateikto produktų, kurie turi būti klasifikuojami 2937 pozicijoje, sąrašo D dalį.

**2937 50 00**                    **Prostaglandinai, tromboksanai ir leukotrienai, jų dariniai ir struktūriniai analogai**  
Žr. SS paaiškinimų 2937 pozicijos paaiškinimuose pateikto produktų, kurie turi būti klasifikuojami 2937 pozicijoje, sąrašo E dalį.

**2937 90 00**                    **Kiti**  
Žr. SS paaiškinimų 2937 pozicijos paaiškinimuose pateikto produktų, kurie turi būti klasifikuojami 2937 pozicijoje, sąrašo F dalį.

## **XII. GLIKOZIDAI IR AUGALINIAI ALKALOIDAI, GAMTINIAI ARBA GAUTI SINTEZĖS BŪDU, TAIP PAT JŲ DRUSKOS, ETERIAI, ESTERIAI IR KITI DARINIAI**

**2938**                            **Glikozidai, gamtiniai arba gauti sintezės būdu, taip pat jų druskos, eteriai, esteriai ir kiti dariniai**  
Šioje pozicijoje klasifikuojami glikozidai yra sudaryti iš cukrinės ir necukrinės (aglikono) dalių. Šios dalys yra susijungusios tarpusavyje anomeriniu anglies atomu. Taigi, tokie produktai, kaip 2940 pozicijoje klasifikuojami vakcininas ir hamamelitaninas, nelaikomi glikozidais.

Labiausiai paplitę natūralūs (gamtiniai) glikozidai yra O-glikozidai. Tačiau yra ir natūralių (gamtinių) N-glikozidų, S-glikozidų ir C-glikozidų, kuriuose cukrinės dalies anomerinis anglies atomas su aglikono dalimi yra susijungęs azoto, sieros arba anglies atomu (pavyzdžiui, sinigrinas, aloinas, skoparinas).

Šioje pozicijoje neklasifikuojami šie produktai:

- a) nukleozidai ir nukleotidai, klasifikuojami 2934 pozicijoje (žr. SS paaiškinimų 2934 pozicijos paaiškinimų trečiosios pastraipos D dalies 6 punktą);
- b) alkaloidai, klasifikuojami 2939 pozicijoje (pavyzdžiui, tomatinas);
- c) antibiotikai, klasifikuojami 2941 pozicijoje (pavyzdžiui, tojokamicinas).

**2938 90 10**                    **Rusmenės glikozidai**  
Be junginių, paminėtų SS paaiškinimų 2938 pozicijos paaiškinimų trečiosios pastraipos 2 punkte, šioje subpozicijoje klasifikuojami:

- acetildigitoksinas, acetildigoksinas, acetilgitoksinas,
- dezacetilanatozidas A, B, C ir D,
- digifoleinas, diginatinas, digininas, digipurpurinas, *Digitalinum verum* ir *germanicum*,
- gitalinas, gitaloksinas, gitoninas, gitoksinas, gliukoverodoksinas,
- lanafoleinas, lanatozidas A, B, C, ir D,
- trigoninas, verodoksinas.

**2938 90 90**                    **Kiti**  
Šioje subpozicijoje klasifikuojami junginiai, paminėti SS paaiškinimų 2938 pozicijos paaiškinimų trečiosios pastraipos 4–9 punktuose bei dviejose paskutiniuosiose pastraipose.

**2939**                            **Augaliniai alkaloidai, gamtiniai arba gauti sintezės būdu, taip pat jų druskos, eteriai, esteriai ir kiti dariniai**

**2939 69 00**                    **Kiti**  
Šioje subpozicijoje klasifikuojami šie rūgių paprastosios skalsės alkaloidai: ergotamininas; ergozinas ir ergozininas; ergokristinas ir ergokristininas; ergokriptinas ir ergokriptininas; ergokorninas ir ergokornininas; ergobazinas ir ergobazininas bei jų dariniai, pavyzdžiui, dihidroergotaminas, dihidroergotoksinas, metilergobazinas.

**XIII. KITI ORGANINIAI JUNGINIAI****2941 Antibiotikai****2941 10 00 Penicilinai ir jų dariniai, kurių molekulės turi penicilano rūgšties molekulės struktūrą; jų druskos**

Žr. SS paaiškinimų 2941 10 subpozicijos paaiškinimus.

Kai kurie penicilinų pavyzdžiai yra: natrio benzilpenicilinas (natrio fenacetilpenicilinas), natrio amilpenicilinas (natrio n-karboxihexenilpenicilinas), biosintezės būdu gauti penicilinais, taip pat ilgalaikio išsiskyrimo penicilinais, pavyzdžiui, prokainpenicilinas ir benzatindipenicilinas.

**2941 20 30 Streptomicinai ir jų dariniai; jų druskos**

–  
2941 20 80

Žr. SS paaiškinimų 2941 20 subpozicijos paaiškinimus.

Be streptomicino šiose subpozicijose klasifikuojami manosidostreptomicinas bei visų šių produktų druskos, pavyzdžiui, sulfatai ir pantotenatai.

**2941 30 00 Tetraciklinai ir jų dariniai; jų druskos**

Žr. SS paaiškinimų 2941 30 subpozicijos paaiškinimus.

Šioje subpozicijoje klasifikuojami oksitetraciklinas ir tetraciklino hidrochloridas.

**2941 40 00 Chloramfenikolis ir jo dariniai; jų druskos**

Žr. SS paaiškinimų 2941 40 subpozicijos paaiškinimus.

**2941 50 00 Eritromicinas ir jo dariniai; jų druskos**

Žr. SS paaiškinimų 2941 50 subpozicijos paaiškinimus.

Eritromicino druskos yra hidrochloridas, sulfatas, citratas, palmitatas, stearatas ir gliukoheptonatas; su rūgščių chloridais jis sudaro atitinkamus esterius, su rūgščių anhidridais – monoesterius, pavyzdžiui, gliutaratą, maleatą, ftalatą.

## 30 SKIRSNIS

## FARMACIJOS PRODUKTAI

**Bendrosios nuostatos**

Produkto kaip medikamento aprašymas Bendrijos teisės aktuose (išskyrus, kai tai konkrečiai susiję su klasifikavimu Kombinuotojoje nomenklatūroje) arba nacionaliniuose valstybių narių teisės aktuose, arba bet kurioje farmakopėjoje nėra lemiamas veiksnys jo klasifikavimui šiame skirsnyje.

**1 papildomoji pastaba**

1. Medicininiai vaistažolių preparatai yra preparatai, daugiausia sudaryti iš ne mažiau kaip vienos aktyviųjų medžiagų, gautų įvairiais būdais apdorojus augalus arba jų dalis, pavyzdžiui: džiovinant, spaudžiant, ekstrahuojant ar gryninant.

Aktyvioji medžiaga reiškia chemijos atžvilgiu apibūdintą medžiagą, chemijos atžvilgiu apibūdintą medžiagų grupę (pavyzdžiui, alkaloidus, polifenolius, antocianinus) arba augalo ekstraktą. Šios aktyviosios medžiagos privalo turėti medicininių savybių, taikytinų specifinių ligų, susirgimų ar jų simptomų profilaktikai arba gydymui.

2. Medicininiai homeopatiniai preparatai paruošiami iš produktų, medžiagų ar medžiagų sudedamųjų dalių, kurios vadinamos homeopatinėmis žaliavomis („motininės tinktūros“). Privaloma nurodyti praskiedimo laipsnį (pavyzdžiui, D6).

3. Vitaminų arba mineralinių medžiagų preparatai yra preparatai, daugiausia sudaryti iš vitaminų, klasifikuojamų 2936 pozicijoje, mineralinių medžiagų, įskaitant mikroelementus ir jų mišinius. Jie vartojami specifinių ligų, susirgimų ar jų simptomų profilaktikai ir gydymui. Tokių preparatų sudėtyje yra žymiai didesnis vitaminų arba mineralinių medžiagų kiekis, paprastai mažiausiai tris kartus didesnis nei rekomenduojama paros norma (RPN).

Tam tikrų vitaminų ir mineralinių medžiagų rekomenduojamas paros normas (RPN) žr., pavyzdžiui, 1990 m. rugsėjo 24 d. Tarybos direktyvos 90/496/EEB dėl maisto produktų maistingumo ženklavimo (OL L 276, 1990 10 6, p. 40) priedo lentelėje, kuri pateikiama toliau:

Vitaminai ir mineralinės medžiagos	RPN
Vitaminas A	800 µg
Vitaminas D	5 µg
Vitaminas E	10 mg
Vitaminas C	60 mg
Tiaminas	1,4 mg
Riboflavin	1,6 mg
Niacinas	18 mg
Vitaminas B <sub>6</sub>	2 mg
Folacinas (folio rūgštis)	200 µg
Vitaminas B <sub>12</sub>	1 µg
Biotinas	0,15 mg
Pantoteno rūgštis	6 mg
Kalcis	800 mg
Fosforas	800 mg
Geležis	14 mg
Magnis	300 mg
Cinkas	15 mg
Jodas	150 µg

3004 pozicijoje *inter alia* neklasifikuojami maisto priedai ar dietiniai preparatai (taip pat žr. šio skirsnio 1 pastabos a punktą).



- 3001** Liaukos ir kiti organai, skirti naudoti organoterapijoje, džiovinti, sumalti į miltelius arba nemalti; liaukų arba kitų organų ar jų sekretų ekstraktai, skirti naudoti organoterapijoje; heparinas ir jo druskos; kitos žmogaus arba gyvūninės medžiagos, paruoštos naudoti terapijoje arba profilaktikoje, nenurodytos kitoje vietoje
- 3001 20 90** **Kiti**  
Šioje subpozicijoje klasifikuojamas vidinis faktorius (išdžiovintas ir išvalytas kiaulių prievartčio gleivinės ekstraktas).
- 3001 90 20** **Kiti**  
–  
**3001 90 98** Be liaukų ir kitų organų, išvardytų SS paaiškinimų 3001 pozicijos paaiškinimų A dalyje, šiose subpozicijose klasifikuojama posmegeninė liauka (hipofizė), antinksčių kapsulės ir skydliaukė.
- 3001 90 91** **Heparinas ir jo druskos**  
Žr. SS paaiškinimų 3001 pozicijos paaiškinimų C dalį.
- 3002** **Žmonių kraujas; gyvūnų kraujas, paruoštas naudoti terapijoje, profilaktikoje arba diagnostikoje; imuniniai serumai ir kitos kraujo frakcijos bei modifikuoti imunologijos produktai, gauti naudojant biotechnologinius procesus arba jų nenaudojant; vakcinos, toksinai, mikroorganizmų kultūros (išskyrus mieles) ir panašūs produktai**
- 3002 10 10** **Imuniniai serumai**  
Šioje subpozicijoje klasifikuojami produktai, aprašyti SS paaiškinimų 3002 pozicijos paaiškinimų C dalies 1 punkto trečiojoje pastraipoje.  
Šioje subpozicijoje neklasifikuojami serumai, vartojami kaip reagentai kraujo grupėms ar kraujo faktoriams nustatyti (3006 pozicija), taip pat „normalūs“ serumai (3002 10 95 arba 3002 10 99 subpozicija).
- 3002 10 91** **Hemoglobinas, kraujo globulinai ir serumo globulinai**  
Šioje subpozicijoje klasifikuojamas normalus žmonių imunoglobulinas.
- 3002 10 95** **Kiti**  
**ir**  
**3002 10 99** Šiose subpozicijose klasifikuojamas „normalus“ serumas, plazma, fibrinogenas, fibrinas ir kraujo albuminas, jeigu jis yra paruoštas naudoti terapijoje ar profilaktikoje (pavyzdžiui, gautas frakcionuojant žmonių kraujo plazmą).  
Kraujo albuminas, neparuoštas naudoti terapijoje arba profilaktikoje, šiose subpozicijose neklasifikuojamas (šio skirsnio 1 pastabos g punktas) (3502 pozicija).
- 3002 20 00** **Medicininės vakcinos**  
Sąvokos „vakcinos“ aiškinimą žr. SS paaiškinimų 3002 pozicijos paaiškinimų D dalies 1 punkte.
- 3002 30 00** **Veterinarinės vakcinos**  
Žr. paaiškinimų 3002 20 00 subpozicijos paaiškinimus.
- 3002 90 50** **Mikroorganizmų kultūros**  
Žr. SS paaiškinimų 3002 pozicijos paaiškinimų D dalies 3 punktą.
- 3002 90 90** **Kiti**  
Šioje subpozicijoje klasifikuojami toksinai ir, tiek, kiek jie yra „panašūs produktai“, simbiotiniai parazitai, kurie naudojami tam tikroms ligoms, pavyzdžiui, sukeltoms *Plasmodium* (maliarijos parazitas) ar *Trypanosoma cruzi*, gydyti.
- 3003** **Medikamentai (išskyrus prekes, klasifikuojamas 3002, 3005 arba 3006 pozicijoje), sudaryti iš ne mažiau kaip dviejų komponentų, tarpusavyje sumaišytų, kad tiktų naudoti terapijoje arba profilaktikoje, nesudozuoti, nesuformuoti ir nesupakuoti į mažmeninei prekybai skirtas pakuotes**
- 3003 10 00** **Kurių sudėtyje yra penicilinų arba jų darinių, turinčių penicilano rūgšties struktūrą, arba streptomicinų ar jų darinių**  
Šioje subpozicijoje taip pat klasifikuojami penicilino ir streptomicino deriniai.

- 3004** **Medikamentai (išskyrus prekes, klasifikuojamas 3002, 3005 arba 3006 pozicijoje), sudaryti iš sumaišytų arba nesumaišytų produktų, skirtų naudoti terapijoje arba profilaktikoje, sudozuoti (įskaitant formas, skirtas įvesti per odą), suformuoti arba supakuoti į mažmeninei prekybai skirtas pakuotes**
- Žr. šio skirsnio 1 papildomąją pastabą.
- Skirtingai negu pirmesnėje pozicijoje, šioje pozicijoje klasifikuojami „nesumaišyti produktai“. Sąvokos „nesumaišyti produktai“ aiškinimą žr. šio skirsnio 3 pastabos a punkte ir SS paaiškinimų 3004 pozicijos paaiškinimų ketvirtojoje ir penktojoje pastraipose.
- Sąvokos „sдозuoti (įskaitant formas, skirtas įvesti per odą)“ ir „suformuoti arba supakuoti į mažmeninei prekybai skirtas pakuotes, skirti naudoti terapijoje arba profilaktikoje“ apibrėžtos SS paaiškinimų 3004 pozicijos paaiškinimų pirmojoje ir antrojoje pastraipose.
- Šioje pozicijoje klasifikuojami medikamentai, supakuoti ilgalaikio naudojimo pakuotėse arba skirti naudoti ligininėse ar panašiose įstaigose. Šiuo atveju medikamentai yra supakuoti dideliais kiekiais ir apie jų ilgalaikį naudojimą arba naudojimą ligininėse paprastai yra nurodoma ant jų pakuotės.
- Medikamentų klasifikavimui šioje pozicijoje neturi įtakos tai, kad, pavyzdžiui, antibiotikus, hormonus ar liofilizuotus produktus, supakuotus į ampules ar buteliukus, prieš vartojant privaloma praskiesti vandeniu be pirogenų ar kitokiu skiedikliu.
- 3005** **Vata, marlė, bandažai ir panašūs dirbiniai (pavyzdžiui, tvarsliaiva, pleistrai, kompresai), įmirkyti arba padengti farmacinėmis medžiagomis arba suformuoti arba supakuoti į mažmeninei prekybai skirtas pakuotes, kad būtų naudojami medicinos, chirurgijos, stomatologijos arba veterinarijos tikslams**
- 3005 10 00** **Lipnioji tvarsliaiva ir kiti dirbiniai su lipniu sluoksniu**
- Šioje subpozicijoje neklasifikuojama skystoji tvarsliaiva (3005 90 99 subpozicija).
- 3006** **Farmacijos prekės, nurodytos šio skirsnio 4 pastaboje**
- 3006 10 10** **Sterilus chirurginis ketgutis, panašios sterilios siuvimo medžiagos (įskaitant sterilius absorbuojamus chirurginius arba stomatologinius siūlus) ir sterilūs audinių adhezyvai, skirti chirurginiam žaizdų uždarymui; sterilios laminarijos ir sterilūs tamponai iš laminarijų; sterilios chirurginės arba stomatologinės absorbuojamos kraujo sustabdymo priemonės (hemostatikai); sterilios chirurginės arba stomatologinės priemonės, neleidžiančios susidaryti sąaugoms, absorbuojamos arba neabsorbuojamos**
- 
- 3006 10 90**
- Šių subpozicijų sąvokos turi būti interpretuojamos tiksliai. Todėl jose neklasifikuojami sterilūs siūlių spaustukai (9018 pozicija).

## 31 SKIRSNIS

## TRAŠOS

- 3103 Mineralinės arba cheminės fosforo trąšos**
- 3103 10 10 ir 3103 10 90 Superfosfatai**  
Žr. SS paaiškinimų 3103 pozicijos paaiškinimų A dalies 1 punktą.
- 3105 Mineralinės arba cheminės trąšos, kurių sudėtyje yra du arba trys trąšų elementai: azotas, fosforas ir kalis; kitos trąšos; prekės, klasifikuojamos šiame skirsnyje, turinčios tablečių arba panašių formų pavidalą arba supakuotos į pakuotes, kurių bruto masė ne didesnė kaip 10 kg**  
Šioje pozicijoje naudojamos sąvokos „kitos trąšos“ apibrėžimą žr. šio skirsnio 6 pastaboje.
- 3105 10 00 Prekės, klasifikuojamos šiame skirsnyje, turinčios tablečių arba panašių formų pavidalą arba supakuotos į pakuotes, kurių bruto masė ne didesnė kaip 10 kg**  
Sąvoka „panašių formų“ taikoma prekėms, kurios tiekiamos dozuotais kiekiais. Taigi, trąšoms, kurios tiekiamos įprastomis pramoninėmis formomis (pavyzdžiui, granulėmis), negali būti taikoma „panašių formų“ sąvoka.
- 3105 20 00 Mineralinės arba cheminės trąšos, kurių sudėtyje yra trys trąšų elementai: azotas, fosforas ir kalis**  
Sąvoka „kurių sudėtyje yra trys trąšų elementai: azotas, fosforas ir kalis“ reiškia, jog nurodytų elementų kiekiai yra pakankami, kad būtų pasiektas tręšiamasis poveikis, ir šie elementai nėra tik priemaišos.  
Azotas gali būti nitratų, amonio druskų, karbamido, kalcio cianamido arba kitų organinių junginių pavidalu.  
Fosforas dažniausiai būna fosfatų pavidalu, kurie yra daugiau ar mažiau tirpūs, arba retkarčiais ir organinių junginių pavidalu.  
Kalis būna druskų pavidalu (karbonato, chlorido, sulfato, nitrato ir t. t.).  
Prekyboje azoto, fosforo ir kalio kiekis išreiškiamas atitinkamai N, P<sub>2</sub>O<sub>5</sub> ir K<sub>2</sub>O.  
Šioje subpozicijoje klasifikuojamos trąšos, nurodytos SS paaiškinimų 3105 pozicijos paaiškinimų B ir C dalyse, jeigu jų sudėtyje yra trys trąšų elementai: azotas, fosforas ir kalis. Tokios trąšos kartais vadinamos „NPK trąšomis“.  
Šioje subpozicijoje neklasifikuojami amonio ir kalio dvigubieji fosfatai, kurie yra chemijos atžvilgiu apibūdinti junginiai (2842 90 80 subpozicija).
- 3105 51 00 ir 3105 59 00 Kitos mineralinės arba cheminės trąšos, kurių sudėtyje yra du trąšų elementai: azotas ir fosforas**  
Sąvokai „kurių sudėtyje yra du trąšų elementai: azotas ir fosforas“ aiškinti, *mutatis mutandis*, taikomi paaiškinimų 3105 20 00 subpozicijos paaiškinimai.
- 3105 51 00 Kurių sudėtyje yra nitratų ir fosfatų**  
Šioje subpozicijoje klasifikuojamos trąšos, kurių sudėtyje yra bet kurių katijonų ne tik nitratų, bet ir fosfatų, įskaitant amonio, tačiau išskyrus kalio.  
Trąšos, klasifikuojamos šioje subpozicijoje, pavyzdys yra produktas, aprašytas SS paaiškinimų 3105 pozicijos paaiškinimų B dalies 2 punkte, tačiau pagamintas nepridedant kalio druskų.

**3105 59 00****Kitos**

Šioje subpozicijoje klasifikuojama:

1. neorganinių druskų mišiniai, kurių sudėtyje yra bet kurių katijonų fosfatų (išskyrus kalio) ir amonio druskų, išskyrus nitratus;
2. fosfatinės-azotinės trąšos, kurių sudėtyje azotas yra kitais nei nitrato arba amonio pavidalais, t. y. kalcio cianamido, karbamido arba kitų organinių junginių pavidalais;
3. SS paaiškinimų 3105 pozicijos paaiškinimų C dalies 1 ir 3 punkte aprašytos fosfatinė-azotinių trąšų rūšys.

**3105 60 00****Mineralinės arba cheminės trąšos, kurių sudėtyje yra du trąšų elementai: fosforas ir kalis**

Sąvokai „kurių sudėtyje yra du trąšų elementai: fosforas ir kalis“ aiškinti, *mutatis mutandis*, taikomi paaiškinimų 3105 20 00 subpozicijos paaiškinimai.

Šioje subpozicijoje klasifikuojamos trąšos, pagamintos iš šių mišinių:

- degintų gamtinių fosfatų ir kalio chlorido,
- superfosfatų ir kalio sulfato.

Šioje subpozicijoje neklasifikuojami chemijos atžvilgiu apibūdinti kalio fosfatai, klasifikuojami 2835 24 00 subpozicijoje, net jei jie ir galėtų būti naudojami kaip trąšos.

**3105 90 10**

—

**3105 90 99****Kitos**

Šiose subpozicijose klasifikuojamos:

1. visos trąšos, kurių sudėtyje yra du trąšų elementai: azotas ir kalis. Tačiau šiose subpozicijose neklasifikuojamas chemijos atžvilgiu apibūdintas kalio nitratas, klasifikuojamas 2834 21 00 subpozicijoje, net jei jis ir skirtas naudoti kaip trąša;
2. trąšos, kurių sudėtyje yra vienas trąšų elementas, išskyrus klasifikuojamas 3102–3104 pozicijose.

## 32 SKIRSNIS

**RAUGINIMO ARBA DAŽYMO EKSTRAKTAI; TANINAI IR JŲ DARINIAI; DAŽIKLIAI, PIGMENTAI IR KITOS DAŽIOSIOS MEDŽIAGOS; DAŽAI IR LAKAI; GLAISTAI IR KITOS MASTIKOS; RAŠALAI**

**4 pastaba** Sąvoka „tirpalas“, naudojama ir šioje pastaboje, ir 39 skirsnio 6 pastabos a punkte, netaikoma koloidiniams tirpalams.

**3201 Augininiai rauginimo ekstraktai; taninai ir jų druskos, eteriai, esteriai ir kiti dariniai****3201 20 00 Akacijų ekstraktas**

Akacijų rauginimo ekstraktas gaunamas iš įvairių akacijų rūšių žievės (ypač iš *Acacia decurrens*, *Acacia pycnantha*, *Acacia mollissima*).

Katechu juodis, *Acacia catechu* ekstraktas, klasifikuojamas 3203 00 10 subpozicijoje.

**3201 90 20 Žagrenių ekstraktas, valonėjos (visžalių ąžuolų goželių) ekstraktas, ąžuolų ekstraktas arba kaštonų ekstraktas**

Valonėjos yra kai kurių ąžuolų rūšių (pavyzdžiui, *Quercus valonea*) goželiai (gilių taurelės).

**3201 90 90 Kiti**

Šioje subpozicijoje klasifikuojami šie augininiai rauginimo ekstraktai, gauti iš:

1. pušų, mangrovių (*mangrove*), eukaliptų, gluosnių ir beržų žievės;
2. tizeros (*tizerah*) ir urundajaus (*urunday*) (*Astronium balansae* Engl.) medienos;
3. mirobolanso (*myrobolans*) ir divi-divi (*divi-divi*) vaisių; ir
4. gambjero (*gambier*) lapų.

**3202 Sintetinės organinės rauginimo medžiagos; neorganinės rauginimo medžiagos; rauginimo preparatai, kurių sudėtyje yra arba nėra gamtinių rauginimo medžiagų; fermentiniai (enziminiai) parengiamojo rauginimo preparatai****3202 10 00 Sintetinės organinės rauginimo medžiagos**

Žr. SS paaiškinimų 3202 pozicijos paaiškinimų I grupės A dalį.

**3202 90 00 Kitos**

Šioje subpozicijoje klasifikuojami produktai, nurodyti SS paaiškinimų 3202 pozicijos paaiškinimų I grupės B dalyje ir II grupėje.

**3203 00 Augininės arba gyvūninės dažiosios medžiagos (įskaitant dažiuosius ekstraktus, bet išskyrus kaulų suodžius), chemijos atžvilgiu apibūdintos arba neapibūdintos; preparatai, nurodyti šio skirsnio 3 pastaboje, kurių pagrindinė sudėtinė dalis yra gyvūninė arba augalinė dažioji medžiaga****3203 00 10 Augininės dažiosios medžiagos ir preparatai, kuriuose jos yra pagrindinės sudėtinės dalys**

Kai kurių atmainų persinių uogų ekstraktai dažniausiai nenaudojami kaip dažiosios medžiagos, todėl šioje subpozicijoje neklasifikuojami. Tai visų pirma taikoma *Rhamnus cathartica* uogų ekstraktams, kurie naudojami medicininiais tikslais ir todėl klasifikuojami 1302 19 80 subpozicijoje.

Šioje subpozicijoje klasifikuojamas katechu juodis (*Acacia catechu*). Katechu juodis yra dažusis ekstraktas, gaunamas iš akacijos atmainos katechu.

- 3204 Sintetinės organinės dažiosios medžiagos, chemijos atžvilgiu apibūdintos arba neapibūdintos; preparatai, nurodyti šio skirsnio 3 pastaboje, kurių pagrindinė sudėtinė dalis yra sintetinė organinė dažioji medžiaga; sintetiniai organiniai produktai, naudojami kaip fluorescuojančios balinimo medžiagos arba liuminoforai, chemijos atžvilgiu apibūdinti arba neapibūdinti**
- 3204 11 00 Sintetinės organinės dažiosios medžiagos ir preparatai, nurodyti šio skirsnio 3 pastaboje, kuriuose jos yra pagrindinės sudėtinės dalys**  
–  
**3204 19 00**
- Šiose subpozicijose klasifikuojama:
1. sintetinės organinės dažiosios medžiagos, tarpusavyje sumaišytos arba nesumaišytos ir praskiestos arba nepraskiestos mineralinėmis medžiagomis, neturinčiomis dažųjų savybių, tačiau, kad paskatinti dažų penetraciją ir fiksaciją, jų sudėtyje yra tik nedideli kiekiai paviršinio aktyvumo medžiagų arba kitų priedų (žr. SS paaiškinimų 3204 pozicijos paaiškinimų I grupės antrosios pastraipos A ir B dalis); ir
  2. preparatai, nurodyti šio skirsnio 3 pastaboje, būtent, produktai, aprašyti SS paaiškinimų 3204 pozicijos paaiškinimų I grupės antrosios pastraipos C–E dalyse.
- Norint nustatyti dažųjų medžiagų, klasifikuojamų 3204 11 00–3204 19 00 subpozicijose, klasifikavimą, kurios, atsižvelgiant į jų utilizavimą, gali priklausyti ne mažiau kaip dviem kategorijoms, klasifikuojamoms skirtingose subpozicijose, žr. SS paaiškinimų 3204 11–3204 19 subpozicijų paaiškinimų vienuoliktąją pastraipą.
- 3204 11 00 Dispersiniai dažikliai ir preparatai, kuriuose jie yra pagrindinės sudėtinės dalys**
- Žr. SS paaiškinimų 3204 11–3204 19 subpozicijų paaiškinimų antrąją pastraipą.
- 3204 12 00 Rūgštiniai dažikliai, metalizuoti arba nemetalizuoti, ir preparatai, kuriuose jie yra pagrindinės sudėtinės dalys; kandikiniai dažikliai ir preparatai, kuriuose jie yra pagrindinės sudėtinės dalys**
- Žr. SS paaiškinimų 3204 11–3204 19 subpozicijų paaiškinimų trečiąją ir ketvirtąją pastraipas.
- 3204 13 00 Baziniai dažikliai ir preparatai, kuriuose jie yra pagrindinės sudėtinės dalys**
- Žr. SS paaiškinimų 3204 11–3204 19 subpozicijų paaiškinimų penktąją pastraipą.
- 3204 14 00 Tiesioginiai dažikliai ir preparatai, kuriuose jie yra pagrindinės sudėtinės dalys**
- Žr. SS paaiškinimų 3204 11–3204 19 subpozicijų paaiškinimų šeštąją pastraipą.
- 3204 15 00 Kubiniai dažikliai (įskaitant naudojamus kaip pigmentus) ir preparatai, kuriuose jie yra pagrindinės sudėtinės dalys**
- Žr. SS paaiškinimų 3204 11–3204 19 subpozicijų paaiškinimų septintąją pastraipą.
- 3204 16 00 Chemiškai aktyvūs dažikliai ir preparatai, kuriuose jie yra pagrindinės sudėtinės dalys**
- Žr. SS paaiškinimų 3204 11–3204 19 subpozicijų paaiškinimų aštuntąją pastraipą.
- 3204 17 00 Pigmentai ir preparatai, kuriuose jie yra pagrindinės sudėtinės dalys**
- Žr. SS paaiškinimų 3204 11–3204 19 subpozicijų paaiškinimų devintąją pastraipą.
- 3204 19 00 Kiti, įskaitant dažųjų medžiagų, klasifikuojamų ne mažiau kaip dviejose, nuo 3204 11 iki 3204 19 subpozicijose, mišinius**
- Žr. SS paaiškinimų 3204 11–3204 19 subpozicijų paaiškinimų dešimtąją–dvyliktąją pastraipas.
- 3204 20 00 Sintetiniai organiniai produktai, naudojami kaip fluorescuojančios balinimo medžiagos**
- Šioje subpozicijoje klasifikuojami produktai, aprašyti SS paaiškinimų 3204 pozicijos paaiškinimų II grupės 1 punkte.

- 3204 90 00** **Kiti**
- Šioje subpozicijoje klasifikuojami sintetiniai organiniai produktai, naudojami kaip liuminoforai, aprašyti SS paaiškinimų 3204 pozicijos paaiškinimų II grupės 2 punkte ir sekančiose trijose pastraipose.
- 3206** **Kitos dažiosios medžiagos; preparatai, nurodyti šio skirsnio 3 pastaboje, išskyrus klasifikuojamus 3203, 3204 arba 3205 pozicijoje; neorganiniai produktai, naudojami kaip liuminoforai, chemijos atžvilgiu apibūdinti arba neapibūdinti**
- Žr. šio skirsnio 5 pastabą.
- Branduolius sudarantys (*nucleate*) pigmentai, t. y. pigmentai, sudaryti iš grūdelių arba inertinės medžiagos (dažniausiai iš kvarco), kurių kiekvienas specialaus proceso metu buvo padengtas atskiru neorganinės dažiosios medžiagos skuoksniumi, klasifikuojami pozicijoje, atitinkančioje dangos dažų komponentą.
- Todėl, pavyzdžiui, pirmiau minėtos rūšies pigmentai, kurių dangos pagrindinė sudėtinė dalis yra švino silikochromatas, klasifikuojami 3206 20 00 subpozicijoje, o pigmentai, kurių dangos pagrindinė sudėtinė dalis yra vario boratas arba kalcio plumbatas, – 3206 49 80 subpozicijoje.
- 3206 11 00** **Pigmentai ir preparatai, kurių pagrindinė sudėtinė dalis yra titano dioksidas**  
**ir**  
**3206 19 00**
- Žr. SS paaiškinimų 3206 pozicijos paaiškinimų A dalies 1 punktą ir tiek, kiek tai susiję su šiose subpozicijose klasifikuojamais preparatais, – po 13 punkto esančias keturias pastraipas.
- Taip pat žr. SS paaiškinimų 3206 19 subpozicijos paaiškinimus.
- 3206 20 00** **Pigmentai ir preparatai, kurių pagrindinės sudėtinės dalys yra chromo junginiai**
- Žr. SS paaiškinimų 3206 pozicijos paaiškinimų A dalies 2 punktą ir tiek, kiek tai susiję su šiose subpozicijose klasifikuojamais preparatais, – po 13 punkto esančias keturias pastraipas.
- Šioje subpozicijoje klasifikuojami:
1. molibdeno raudonasis, kurį sudaro mišrūs švino molibdato, švino chromato ir, paprastai, švino sulfato kristalai;
  2. mišrūs švino sulfato, bario chromato, cinko chromato arba stroncio chromato kristalai;
  3. pigmentai, kurių pagrindinės sudėtinės dalys yra divalentės geležies chromatas („Siderino“ geltonasis), kalio dichromatas ir kalcio dichromatas arba chromo oksidas.
- 3206 41 00** **Ultramarinas ir preparatai, kuriuose jis yra pagrindinė sudėtinė dalis**
- Žr. SS paaiškinimų 3206 pozicijos A dalies 3 punktą ir tiek, kiek tai susiję su šiose subpozicijose klasifikuojamais preparatais, – po 13 punkto esančias keturias pastraipas.
- 3206 42 00** **Litoponas ir kiti pigmentai bei preparatai, kurių pagrindinė sudėtinė dalis yra cinko sulfidas**
- Žr. SS paaiškinimų 3206 pozicijos A dalies 4 punktą ir tiek, kiek tai susiję su šiose subpozicijose klasifikuojamais preparatais, – po 13 punkto esančias keturias pastraipas.
- 3206 49 10** **Magnetitas**
- Šioje subpozicijoje klasifikuojamas tik smulkiai sumaltas magnetitas.
- Smulkiai sumaltas yra toks magnetitas, kurio ne mažiau kaip 95 % masės prasisijoją pro sietą, kurio akučių dydis 0,045 mm.
- 3206 49 30** **Pigmentai ir preparatai, kurių pagrindinės sudėtinės dalys yra kadmio junginiai**
- Žr. SS paaiškinimų 3206 pozicijos paaiškinimų A dalies 5 punktą ir tiek, kiek tai susiję su šiose subpozicijose klasifikuojamais preparatais, – po 13 punkto esančias keturias pastraipas.

**3206 49 80****Kiti**

Be produktų, nurodytų SS paaiškinimų 3206 pozicijos paaiškinimų A dalies 6–13 punktuose, šioje subpozicijoje klasifikuojami:

1. mangano mėlis – pigmentas, kurio pagrindinės sudėtinės dalys yra bario manganatas ir bario sulfatas;
2. dirbtinė ochra – pigmentas, gaunamas iš dirbtinių geležies oksidų; ir
3. geltonasis pigmentas, kurio pagrindinė sudėtinė dalis yra nikelio titanatas.

Pigmentų, sudarytų iš smulkiai sumaltos rūdos, atveju sąvoka „smulkiai sumaltos“ turėtų būti aiškinama taip pat, kaip ir magnetitui, klasifikuojamam 3206 49 10 subpozicijoje.

**3206 50 00****Neorganiniai produktai, naudojami kaip liuminoforai**

Žr. SS paaiškinimų 3206 pozicijos paaiškinimų B dalį.

**3207****Paruošti pigmentai, paruošti drumstikliai ir paruošti dažai, stiklėjantys emaliai ir glazūros, angobai (šlikeriai), skysti blizgikliai ir panašūs preparatai, naudojami keramikos, emaliuotų dirbinių ir stiklo pramonėje; stiklo fritas ir kitas stiklas, turintis miltelių, granuliu arba dribsnių pavidalą****3207 10 00****Paruošti pigmentai, paruošti drumstikliai ir paruošti dažai bei panašūs preparatai**

Šioje subpozicijoje klasifikuojami produktai, aprašyti SS paaiškinimų 3207 pozicijos paaiškinimų pirmosios pastraipos 1 punkte.

Šioje subpozicijoje klasifikuojami:

1. pigmentas, vadinamas kobalto aliuminatu, sudarytas iš nestechiometrinio aliuminio oksido ir kobalto oksido mišinio;
2. pigmentas, vadinamas kobalto silikatu, sudarytas iš nestechiometrinio silicio dioksido ir kobalto oksido mišinio;
3. chromo oksido ir kobalto oksido mišiniai;
4. geležies oksido, chromo oksido ir cinko oksido mišiniai;
5. švino ir geležies antimonatų mišiniai;
6. vanadžio geltonasis, sudarytas iš cirkonio oksido ir nedidelių vanadžio pentoksido kiekių;
7. vanadžio mėlynasis, sudarytas iš cirkonio silikato ir nedidelių vanadžio trioksido kiekių;
8. praeodimio geltonasis, sudarytas iš cirkonio silikato ir praeodimio oksido;
9. geležies raudonasis, sudarytas iš cirkonio silikato ir trivalentės geležies oksido;
10. paruošti drumstikliai, kurių pagrindinės sudėtinės dalys yra alavo oksidas, cirkonio oksidas, cirkonio silikatas ir t. t.

**3207 20 10****Angobai (šlikeriai)**

Žr. SS paaiškinimų 3207 pozicijos paaiškinimų pirmosios pastraipos 3 punktą.

**3207 20 90****Kiti**

Šioje subpozicijoje daugiausia klasifikuojamos stiklėjančios kompozicijos. Tai produktai, dažniausiai turintys miltelių, granuliu arba dribsnių pavidalą, kurie kaitinami stiklėja ir ant keraminių arba metalinių prekių suformuoja lygų homogeninį paviršių. Toks paviršius gali būti blizgus arba matinis, spalvotas arba baltas, permatomas arba nepermatomas.

Šie produktai gali būti gaminami iš:

1. stiklo frito, klasifikuojamo 3207 40 85 subpozicijoje, ir kitų medžiagų, pavyzdžiui, kvarco, lauko špato, kaolino, pigmentų ir t. t. mišinių, sumaltų į miltelius;
2. kvarco, lauko špato, kaolino, kalcio karbonato, magnio karbonato ir t. t. (t. y. stiklo frito sudėtinę dalį, netirpstančių vandenyje) bei kai kada pigmentų mišinių, sumaltų į miltelius.

Šios dviejų stiklėjančių kompozicijų rūšys sudaro permatomas, spalvotas arba nespalvotas dangas;



3. pirmiau 1 ir 2 punktuose išvardytų produktų, pridedant drumstiklių. Šiuo atveju gaunamos nepermatomos dangos yra baltos arba spalvotos;
4. fritų, turinčių miltelių, granulių arba dribsnių pavidalą, sudarytų ir pagamintų taip, kaip nurodyta paaiškinimų 3207 40 40–3207 40 85 subpozicijų paaiškinimuose, tačiau kurių sudėtyje dar yra spalvotųjų pigmentų arba drumstiklių ir, siekiant pagerinti dangos adheziją su metaliniais paviršiais, kai kada dedama oksidų.

Spalvotiems pigmentams, naudojamiems šioje subpozicijoje klasifikuojamiems produktams gaminti, priklauso kobalto, nikelio, geležies, mangano, urano ir chromo oksidai bei jų druskos.

Kaip drumstikliai gali būti pridedami alavo oksidas, cirkonio oksidas ir cirkonio silikatas, titano oksidas ir trivalencio arseno anhidridas.

Siekiant pagerinti dangos sukibimą su metaliniais paviršiais gali būti pridedama nikelio ir kobalto oksidų.

**3207 30 00****Skysti blizgikliai ir panašūs preparatai**

Be produktų, nurodytų SS paaiškinimų 3207 pozicijos paaiškinimų pirmosios pastraipos 4 punkte, šioje subpozicijoje klasifikuojami preparatai, kurių pagrindinė sudėtinė dalis yra kolodijuje arba terpeneolyje disperguotas sidabras, ir kurie naudojami elektros ir keramikos pramonėje kaip žeručio arba stiklo priedai.

**3207 40 40  
ir  
3207 40 85****Stiklo fritas ir kitas stiklas, turintis miltelių, granulių arba dribsnių pavidalą**

Šiose subpozicijose klasifikuojami:

1. stiklo fritas, t. y. produktas, gaunamas staiga vandenyje atšaldžius skystą masę ar pastą, susidariusią lydant pirmines stiklo sudėtines dalis. Šios sudėtinės dalys yra, pavyzdžiui: kvarcas (silicio dioksidas), natrio karbonatas, magnio karbonatas, bario karbonatas, kalio karbonatas, kalcio karbonatas, natrio karbonatas, kalio sulfatas, natrio nitratas, kalio nitratas, švino oksidai (gletas ir švino raudonasis), kaolinas, lauko špatas, boraksas ir boro rūgštis.

Šiose subpozicijose klasifikuojamas stiklo fritas daugiausia naudojamas stiklėjančioms kompozicijoms gaminti. Nuo kitų fritų, klasifikuojamų 3207 20 10 ir 3207 20 90 subpozicijose, jis skiriasi tuo, kad jo sudėtyje nėra pigmentų, drumstiklių arba oksidų, pagerinančių dangų sukibimą su metaliniais paviršiais, ir jo suformuojami sustiklėję nuo karščio paviršiai yra daugiau ar mažiau permatomi, tačiau netolygiai drumsti arba spalvoti;

2. stiklo miltai ir granulės, gautos sutraiškius ir sumalus stiklo gaminių nuolaužas ar atliekas. Šie produktai bei kai kurios fritų rūšys, išvardytos pirmiau 1 punkte, naudojamos šlifuojamojo popieriaus ir audinių gamyboje; kaitinant iš jų suformuojami diskai, lėkštelės, vamzdeliai ir kiti gaminiai, naudojami įvairioms reikmėms laboratorijose;
3. miltelių, granulių ir kitokio pavidalo „emalinis stiklas“, kuris yra specialus stiklas, naudojamas stiklo gaminiams papuošti. Jo lydymosi temperatūra paprastai yra 540–600 °C, o išsilydęs pavirsta permatoma, dažniausiai spalvota, mase. Nesuformuotas į formas „emalinis stiklas“ klasifikuojamas 7001 00 pozicijoje, o turintis plytelių, lazdelių arba vamzdelių pavidalą – 7002 20 90 arba 7002 39 00 subpozicijoje;
4. dribsnių pavidalo stiklas, spalvotas arba sidabruotas, skirtas dekoruoti, ir gaunamas traiskant mažas rutuliškas išpūsto stiklo pūsleles;
5. miltelių arba granulių pavidalo vitritas, dar vadinamas putstikliu, kuris gaminamas iš baltos, pilkos ar juodos aktytos masės, ir priklausomai nuo joje esančių priemaišų, dažniausiai naudojamas elektros izoliatoriams (pavyzdžiui, elektros lempučių pagrindu) gaminti.

Šiose subpozicijose neklasifikuojamos stiklo mikrosferos, skirtos kino ekranams, elektroninių monitorių panelėms ir t. t. dengti (7018 20 00 subpozicija).

**3212**

**Pigmentai (įskaitant metalo miltelius ir dribsnius), disperguoti nevandeninėje terpėje, turintys skysčio arba pastos pavidalą, naudojami dažų (įskaitant emalius) gamyboje; spaudos folija; dažikliai ir kitos dažiosios medžiagos, suformuotos į formas arba supakuotos į mažmeninei prekybai skirtas pakuotes**

**3212 10 00****Spaudos folija**

Žr. šio skirsnio 6 pastabą ir SS paaiškinimų 3212 pozicijos paaiškinimų B dalį.

**3212 90 00****Kiti**

Žr SS paaiškinimų 3212 pozicijos paaiškinimų A ir C dalį.

Metalo milteliams ir dribsniams, aprašyti SS paaiškinimų 3212 pozicijos paaiškinimų A dalį, priskiriami:

1. cinko milteliai, kurie nesuderinami su rūgštiniais rišikliais, tačiau yra puikus rūdijimą stabdantis pigmentas;
2. plokšteliniai (*lamellar*) nerūdijančiojo plieno ir nikelio milteliai, naudojami kai kuriuose rūgštims atspariuose anti-koroziniuose dažuose;
3. švino milteliai – pagrindinis reakcijos pigmentas, naudojamas kaip rūdžių inhibitorius (gali būti sumaišytas su švino raudonoju arba švino baziniu sulfatu) aliejiniuose dažuose arba aliejiniuose lakuose, skirtiems gruntavimo dangoms, kuriomis padengiamos didelės plieno dalys (angarų, tiltų, viadukų ir kitos struktūros);
4. vario ir bronzos milteliai, kurių plokštelių formos dalelės lakuose, pagamintuose daugiausia iš alkoholio, gamtinių ar dirbtinių dervų, išsisklaido ir taip suformuoja dekoratyvines dangas.

## 33 SKIRSNIS

**ETERINIAI ALIEJAI IR KVAPIEJI DERVŲ EKSTRAKTAI (REZINOIDAI); PARFUMERIJOS, KOSMETIKOS IR TUALETINIAI PREPARATAI**

- 3301** Eteriniai aliejai (deterpenuoti arba nedeterpenuoti), įskaitant konkretus ir absoliutus; kvapieji dervų ekstraktai (rezinoidai); ekstrahuotosios aliejingos dervos (oleorezinai); eterinių aliejų koncentratai riebaluose, nelakiuosiuose aliejuose, vaškuose arba panašiose medžiagose, gauti anfleražo arba mace-ravimo būdu; šalutiniai terpeniniai eterinių aliejų deterpenacijos produktai; eterinių aliejų vandeniniai distiliatai ir vandeniniai tirpalai
- Kai kurios eterinių aliejų sudėtinės dalys, tokios kaip, terpeniniai angliavandeniliai, (pavyzdžiui, pinenas, kamfenas, limonenas) dėl savo savybių gadina aromatą, todėl dažniausiai yra pašalinamos.
- Priklausomai nuo sudėties eteriniai aliejai gali būti deterpenuojami įvairiais būdais, dažniausiai taikant frakcinę distiliaciją vakuume, frakcinę kristalizaciją, t. y. atšaldant aliejų iki žemos temperatūros, atskyrimą tirpiklių pagalba ir t. t.
- Eteriniai aliejai, kurių sudėtyje vis dar išlieka terpeninės sudėtinės dalys, o taip pat eteriniai aliejai, kurių sudėtyje nėra terpeninių sudėtinių dalių (pavyzdžiui, marenikės aliejus ir garstyčių aliejus) vadinami „nedeterpenuotais“.
- 3301 12 10** Citrusinių vaisių eteriniai aliejai
- 3301 19 80** Beveik visi šie aliejai išgaunami iš vaisių žievės. Jie pasižymi maloniu kvapu, primenančiu jų gamybai panaudoto vaisiaus kvapą. Apelsinmedžio žiedų aliejus arba nerolio (*neroli*) aliejus nelaikomi citrusinių vaisių eteriniais aliejais ir klasifikuojami 3301 29 41 arba 3301 29 91 subpozicijoje.
- 3301 90 10** Šalutiniai terpeniniai eterinių aliejų deterpenacijos produktai
- Žr. SS paaiškinimų 3301 pozicijos paaiškinimų C dalį.
- 3301 90 90** Kiti
- Šioje subpozicijoje klasifikuojami:
1. eterinių aliejų koncentratai riebaluose, nelakiuosiuose aliejuose, vaškuose arba panašiose medžiagose (žr. SS paaiškinimų 3301 pozicijos paaiškinimų B dalį);
  2. eterinių aliejų vandeniniai distiliatai ir vandeniniai tirpalai (žr. SS paaiškinimų 3301 pozicijos paaiškinimų D dalies pirmąją–ketvirtąją pastraipas).
- 3305** Plaukų preparatai
- 3305 90 00** Kiti
- Šioje subpozicijoje klasifikuojami plaukų losjonai yra skysti plaukams skirti produktai, veikiantys plaukų struktūrą arba galvos odą. Paprastai plaukų losjonai yra vandeniniai arba alkoholiniai tirpalai.

## 34 SKIRSNIS

**MUILAS, ORGANINĖS PAVIRŠINIO AKTYVUMO MEDŽIAGOS, SKALBIKLIAI, TEPIMO PRIEMONĖS, DIRBTINIAI VAŠKAI, PARUOŠTI VAŠKAI, BLIZGINIMO ARBA ŠVEITIMO PRIEMONĖS, ŽVAKĖS IR PANAŠŪS DIRBINIAI, MODELIAVIMO PASTOS, STOMATOLOGINIAI VAŠKAI, TAIP PAT STOMATOLOGIJOS PREPARATAI, DAUGIAUSIA IŠ GIPSO**

- 3401** Muilas; organinės paviršinio aktyvumo medžiagos ir preparatai, skirti naudoti kaip muilas, turintys gabalėlių, luitų, lietinių dirbinių arba formų pavidalą, kurių sudėtyje yra arba nėra muilo; organinės paviršinio aktyvumo medžiagos ir preparatai, kurių sudėtyje yra arba nėra muilo, skirti odai plauti, turintys skysčio arba kremo pavidalą, supakuoti į mažmeninei prekybai skirtas pakuotes; popierius, vata, veltinys ir neaustinės medžiagos, įmirkytos arba padengtos muilu arba plovikliu
- 3401 11 00** Tualetinės paskirties (įskaitant produktus su medikamentaisis)  
Šioje subpozicijoje klasifikuojami produktai, aprašyti SS paaiškinimų 3401 pozicijos paaiškinimų I grupės septintosios pastraipos 1 punkte ir tualetinės paskirties produktai, nurodyti II ir IV grupėse.
- 3401 20 90** Kiti  
Šioje subpozicijoje klasifikuojamas muilas, turintis skysčio arba pastos pavidalą.
- 3401 30 00** Organinės paviršinio aktyvumo medžiagos ir preparatai, kurių sudėtyje yra arba nėra muilo, skirti odai plauti, turintys skysčio arba kremo pavidalą, supakuoti į mažmeninei prekybai skirtas pakuotes  
Žr. SS paaiškinimų 3401 pozicijos paaiškinimų III grupę.
- 3403** Tepimo priemonės (įskaitant pjovimo įrankių aušinimo skysčius, varžtų ir veržlių atpalaidavimo preparatus, priemones nuo rūdijimo arba antikorozinius preparatus ir preparatus, skirtus išėmimui iš formų palengvinti, daugiausia pagamintus iš tepalų), taip pat preparatai, naudojami tekstilės medžiagoms, odoms, kailiams arba kitoms medžiagoms apdoroti alyvomis arba riebalais, bet išskyrus preparatus, kurių pagrindinės sudėtinės dalys, sudarančios ne mažiau kaip 70 % masės, yra naftos alyvos arba alyvos, gautos iš bituminių mineralų
- 3403 19 90** Kiti  
Šioje subpozicijoje klasifikuojami preparatai, naudojami mašinoms, įrengimams ir transporto priemonėms tepti.  
Šioje subpozicijoje klasifikuojami preparatai, nurodyti SS paaiškinimų 3403 pozicijos paaiškinimų pirmosios pastraipos A dalyje, kurių sudėtyje yra mažiau kaip 70 % masės naftos alyvų arba alyvų, gautų iš bituminių medžiagų.  
Šioje subpozicijoje neklasifikuojami preparatai, kurių sudėtyje yra ne mažiau kaip 70 % masės naftos alyvų ar alyvų, gautų iš bituminių mineralų. Kai šios alyvos yra pagrindinės preparato sudėtinės dalys, jie klasifikuojami 2710 11 11–2710 19 99 subpozicijose, o kitais atvejais – 3403 19 10 subpozicijoje.
- 3403 91 00** Kiti  
**ir**  
**3403 99 00** Šiose subpozicijose klasifikuojami 3403 pozicijoje nurodytos rūšies preparatai, kurių sudėtyje nėra naftos alyvų arba alyvų, gautų iš bituminių medžiagų. Sąvoka „naftos alyvos arba alyvos, gautos iš bituminių medžiagų“ reiškia produktus, apibrėžtus 27 skirsnio 2 pastaboje.  
Šiose subpozicijose klasifikuojami:
1. tepimo preparatai, kurių sudėtyje yra molibdeno disulfido ir polipropileno glikolio ir kiti tepimo preparatai, kurių pagrindinė sudėtinė dalis yra molibdeno disulfidas, koncentruoti arba turintys pieštukų, strypelių, nedidelių plokščių, lakštų ir panašų pavidalą;
  2. preparatai, skirti išėmimui iš formų palengvinti, ir sudaryti iš vandeninės polietileno vaško dispersijos ir aminoalkoholio muilo;
  3. tepimo preparatai, kurių pagrindinės sudėtinės dalys yra natrio arba kalcio muilas ir boraksas, skirti plieninėms vieloms apsaugoti ir sutepti vielos traukimo metu;
  4. preparatai, naudojami mašinoms, įrengimams ir transporto priemonėms tepti.

- 3405 Blizginimo priemonės ir kremai, skirti avalynės, baldų, grindų, kėbulų, stiklo arba metalo priežiūrai, šveitimo pastos ir milteliai bei panašios priemonės (turinčios popieriaus, vatos, veltinio, neaustinių medžiagų, akytų plastikų arba akytos gumos, įmirkytų, vilktų arba dengtų šiomis priemonėmis arba kitą pavidalą), išskyrus vaškus, klasifikuojamus 3404 pozicijoje**
- 3405 10 00 Blizginimo priemonės, kremai ir panašūs preparatai, skirti avalynės arba odos priežiūrai**
- Pagrindines medžiagas, naudojamas avalynės priežiūros produktų gamybai, dažniausiai sudaro vaškai (gyvulinės, augalinės kilmės, mineraliniai ar dirbtiniai), lakūs tirpikliai (valytasis terpentinas, vaitspiritas ir t. t.), dažikliai ir įvairios kitos medžiagos (alkoholis, boraksas, dirbtinės alyvos, emulsikliai ir t. t.).
- Odos dažikliai, ypač skirti zomšinei avalynei, nėra blizginimo priemonės ir kremai, ir jie klasifikuojami 3212 90 00 subpozicijoje (jei jie yra suformuoti į formas arba supakuoti į mažmeninei prekybai skirtas pakuotes). Šioje subpozicijoje taip pat neklasifikuojamos avalynei skirtos balinimo priemonės, kurios klasifikuojamos 3210 00 90 subpozicijoje. Avalynei skirtas tepalas paprastai klasifikuojamas 3403 11 00 arba 3403 91 00 subpozicijoje.
- 3405 20 00 Blizginimo priemonės, kremai ir panašūs preparatai, skirti medinių baldų, grindų arba kitų medienos dirbinių priežiūrai**
- Produktai, skirti medienos (grindų, baldų, medienos dirbinių) priežiūrai, turi valiklio savybių ir užtepti ar užpurkšti ant paviršių sudaro ploną apsauginį sluoksnį, kuris išdžiūvęs, o kai kuriais atvejais po blizginimo paryskina medienos spalvą ar suteikia jai blizgesį. Šios rūšies produktai paprastai tiekiami skardinėse, buteliuose, įmirkytų kempinėlių ar aerosolio pavidalu. Gamybos metu be vaškų, tirpiklių, dažiklių ir specialiųjų priedų, įeinančių į avalynei skirtų blizginimo priemonių ir kremų sudėtį, dažnai naudojami kai kurie iš šių produktų: riebalų rūgštys, augaliniai aliejai (pavyzdžiui, palmių aliejus, sėmenų aliejus) arba mineraliniai aliejai, muilai ar paviršinio aktyvumo medžiagos, dervos (kopalas arba kanifolija ir t. t.), silikonai, kvapai (pavyzdžiui, pušies, rozmarino esencijos), insekticidai, ir t. t., tačiau ne abrazyvai.
- 3405 30 00 Blizginimo priemonės ir panašūs preparatai, skirti kėbulų priežiūrai, išskyrus metalo blizginimo priemones**
- Produktų, skirtų transporto priemonės kėbulo priežiūrai, sudėtyje paprastai yra vaško emulsijos ar tirpalo, kurio sudėtyje yra silikonų, alyvų, emulsiklių ir gali būti minkštų abrazyvų.
- 3405 40 00 Šveitimo pastos ir milteliai bei kiti šveitimo preparatai**
- Vonioms, kriauklėms, plytelėms ir t. t. skirti šveitimo milteliai sudaryti iš itin smulkių abrazyvinių mišinių (pavyzdžiui, pemzos, smiltainio) ir pulverizuotų valiklių (pavyzdžiui, paviršinio aktyvumo medžiagos su aktyviaisiais anijonais, muilo miltelių, natrio fosfato, bevandenio natrio karbonato). Šie preparatai dažniausiai pakuojami į skardines ar pakelius. Šveitimo pastos yra šveitimo produktai, pagaminti sumaišant miltelius su, pavyzdžiui, vaško tirpalu.
- 3405 90 10 Metalo blizginimo priemonės**
- Metalų blizginimo priemonės, kuriomis apdorojamas paviršius, turi grąžinti pradinę išvaizdą rūdžių, purvo ar oro poveikiams metalams. Šis rezultata užtikrina šlifavimas (mechaninis blizginimo abrazyvu poveikis) bei cheminis ar valomasis rūgščių ar šarmių poveikis oksidams, sulfidams ir įvairiems patamsėjimams.
- Pagrindinės metalo blizginimo priemonių gamyboje naudojamos medžiagos yra itin smulkūs abrazyvai (pavyzdžiui, pemza, kreida, diatomitas, tripolitas, bentonitas, kvarcas), rūgštys (pavyzdžiui, oksalo rūgštis, oleino rūgštis, fosforo rūgštis, sieros rūgštis), lakūs tirpikliai (pavyzdžiui, vaitspiritas, trichloretilenas, denatūruotas alkoholis), šarmai (pavyzdžiui, amoniakas, soda), paviršinio aktyvumo medžiagos, tokios kaip sulfoninti riebalų alkoholiai, riebalai, muilai ir kai kuriais atvejais dažikliai ir sintetiniai kvapai.
- Metalų blizginimo priemonės būna miltelių, įvairios sudėties pastų (kremų arba emulsijų) ir skysčių pavidalo. Priklausomai nuo tipo, šios priemonės tiekiamos buteliuose, skardinėse, metalinėse tūtelėse, dėžutėse, pakeliuose arba nedidelių luitų, kūgių, lazdelių ir t. t. pavidalu.
- 3405 90 90 Kiti**
- Šioje subpozicijoje klasifikuojama:
1. blizginimo priemonės stiklui, kurių sudėtyje paprastai yra vandens, alkoholio, nedidelis amoniako ar rūgšties (pavyzdžiui, oksalo, vyno) kiekis bei minkštų abrazyvų;
  2. kitų medžiagų blizginimui, apdailai ir šlifavimui skirti produktai.

## 35 SKIRSNIS

**ALBUMININĖS MEDŽIAGOS; MODIFIKUOTI KRAKMOLAI; KLIJAI; FERMENTAI (ENZIMAI)**

- 3501 Kazeinas, kazeinatai ir kiti kazeino dariniai; kazeininiai klijai**
- 3501 10 10 Kazeinas**
- 3501 10 90** Šiose subpozicijose klasifikuojami kazeinai, nurodyti SS paaiškinimų 3501 pozicijos paaiškinimų A dalies 1 punkte. Šie kazeinai, nepriklausomai nuo jų gavimui panaudoto nusodinimo būdo, klasifikuojami šiose subpozicijose, jei jų sudėtyje yra ne daugiau kaip 15 % masės vandens; priešingu atveju, jie klasifikuojami 0406 pozicijoje.
- Šiose subpozicijose neklasifikuojami „cagliata“ rūšies produktai, aprašyti paaiškinimų 0406 10 20 ir 0406 10 80 subpozicijų paaiškinimų trečiojoje pastraipoje.
- 3501 10 90 Kiti**
- Šioje subpozicijoje klasifikuojami kazeinai ypač naudojami dietiniams produktams (pavyzdžiui, sausainiams, duonai) gaminti; taip pat jie gali būti naudojami ir gyvūnų ėdalui gaminti.
- 3501 90 10 Kazeininiai klijai**
- Kazeininiai klijai, taip pat vadinami šaltaisiais klijais, yra preparatai, kurių pagrindinės sudedamosios dalys yra kazeinai ir kreida, prie kurių pridedami nedideli kitų produktų, pavyzdžiui, borakso ir gamtinio amonio chlorido, kiekiai. Jų sudėtyje taip pat gali būti užpildų, pavyzdžiui, lauko špato.
- Nors kalcio kazeinatas gali būti naudojamas kaip klijai, tačiau, jei jo sudėtyje nėra pridėta kitų medžiagų, jis klasifikuojamas 3501 90 90 subpozicijoje.
- 3501 90 90 Kiti**
- Šioje subpozicijoje klasifikuojami kazeinatai ir kiti kazeino dariniai, atitinkamai nurodyti SS paaiškinimų 3501 pozicijos paaiškinimų A dalies 2 punkte ir A dalies 3 punkte.
- Kazeinatai tiekiami baltos ar šviesiai geltonos spalvos miltelių pavidalu ir yra beveik bekvapiai.
- 3504 00 Peptonai ir jų dariniai; kitos baltyminės medžiagos ir jų dariniai, nenurodyti kitoje vietoje; odos milteliai, chromuoti arba nechromuoti**
- 3504 00 10 Koncentruoti pieno baltymai, nurodyti šio skirsnio 1 papildomojoje pastaboje**
- Koncentruoti pieno baltymai dažniausiai gaunami, pavyzdžiui, ultrafiltravimo būdu pašalinant iš nugriebto pieno dalį laktozės ir mineralinių druskų. Iš esmės jie sudaryti iš kazeino ir išrūgų baltymų (pieno globulinai, pieno albuminai ir t. t.) santykiu apytikriai 4:1. Baltymų dalis nustatoma dauginant azoto dalį iš konversijos koeficiento 6,38.
- Kai koncentruoto pieno baltymo sudėtyje esantis baltymų kiekis sudaro ne daugiau kaip 85 % sausosios medžiagos masės, produktas klasifikuojamas 0404 90 subpozicijoje.
- Šioje subpozicijoje neklasifikuojami „cagliata“ rūšies produktai, aprašyti paaiškinimų 0406 10 20 ir 0406 10 80 subpozicijų paaiškinimų trečiojoje pastraipoje.
- 3506 Paruošti klijai ir kiti paruošti adhezyvai, nenurodyti kitoje vietoje; produktai, tinkami naudoti kaip klijai arba adhezyvai, pateikiami mažmeninei prekybai kaip klijai arba adhezyvai, kurių neto masė ne didesnė kaip 1 kg**
- 3506 10 00 Produktai, tinkami naudoti kaip klijai arba adhezyvai, pateikiami mažmeninei prekybai kaip klijai arba adhezyvai, kurių neto masė ne didesnė kaip 1 kg**
- Dėl šių produktų pateikimo žr. SS paaiškinimų 3506 pozicijos paaiškinimų pirmosios pastraipos A dalį.
- Šioje subpozicijoje klasifikuojami metilceliuliozės klijai dribsnių ar luitų pavidalu, kurie gali būti ištirpdyti vandenyje, kad pagaminti klijus, itin tinkamus tapetams klijuoti.

**3506 99 00****Kiti**

Be produktų, paminėtų SS paaiškinimų 3506 pozicijos paaiškinimų pirmosios pastraipos B dalies 1–3 punktuose, šioje subpozicijoje klasifikuojami klijai, daugiausia sudaryti iš kerpės, miltų kleisterio ir klijų, daugiausia sudarytų iš agaro.

**3507****Fermentai (enzimai); paruošti fermentai (enzimai), nenurodyti kitoje vietoje****3507 90 90****Kiti**

Be produktų, paminėtų SS paaiškinimų 3507 pozicijos paaiškinimuose (išskyrus reniną ir jo koncentratą, lipoproteino lipazę ir *Aspergilo* šarminę proteazę), šioje subpozicijoje klasifikuojama penicilinazė, asparaginazė ir kalidinogenazė (INN) (kalikreinas).

## 36 SKIRSNIS

**SPROGMENYS; PIROTECHNIKOS GAMINIAI; DEGTUKAI; PIROFORINIAI LYDINIAI; TAM TIKROS  
DEGIOSIOS MEDŽIAGOS**

**3603 00** Degtuvai; sprogdikliai; sprogdinimo arba padegimo kapsulės; degikliai; elektriniai detonatoriai

**3603 00 10** Degtuvai; sprogdikliai

Šioje subpozicijoje klasifikuojami tikrai produktai, aprašyti SS paaiškinimų 3603 pozicijos paaiškinimų antrosios pastraipos A dalyje.

**3604** Fejerverkai, signalinės raketos, lietaus raketos, rūko signalai ir kiti pirotechnikos gaminiai

**3604 10 00** Fejerverkai

Žr. SS paaiškinimų 3604 pozicijos paaiškinimų pirmosios pastraipos 1 punkto a papunktį.

**3604 90 00** Kiti

Be produktų, nurodytų SS paaiškinimų 3604 pozicijos paaiškinimų pirmosios pastraipos 1 punkto b papunktyje ir 2 punkte bei antrojoje pastraipoje, šioje subpozicijoje klasifikuojami pistonai, naudojami šachtininkų lempose, vadinamose saugiomis liepsnai lempomis, kurių paskirtis parodyti, jog kasyklose susikaupė dujų. Šie pistonai įrengiami ant siaurų, maždaug 4 centimetrų pločio ir maždaug 35 centimetrų ilgio tekstilės juostelių. Ant kiekvienos juostelės paprastai yra apie 30 pistonų, ir juostelės paprastai susukamos į ritinėlius.



## 37 SKIRSNIS

## FOTOGRAFIJOS IR KINEMATOGRAFIJOS PREKĖS

- 3702** Ritinėlių pavidalo fotojuostos, įjautrintos, neeksponuotos, pagamintos iš bet kurių medžiagų, išskyrus popierių, kartoną ir tekstilės medžiagas; ritinėlių pavidalo momentinės fotografijos juostos, įjautrintos, neeksponuotos
- 3702 32 10** **Mikrofilmų juostos; fotojuostos, skirtos naudoti poligrafijoje**  
Šioje subpozicijoje klasifikuojamos mikrofilmų juostelės paprastai nesiskiria nuo kinematografijos juostelių, tačiau yra naudojamos dokumentams atgaminti atskirais kadrais. Jos taip pat naudojamos kompiuterinių programų spaudiniams atgaminti, ir tokiu atveju atpažįstamos pagal raides COM. Mikrofilmų juostelės paprastai yra 8 mm, 16 mm ir 35 mm pločio bei maždaug 30 m, 61 m, 122 m ir 305 m ilgio.  
Fotojuostos, skirtos naudoti poligrafijoje, naudojamos poligrafijos pramonėje fotomechaniniam iliustracijų ir tekstinių dalykų (pavyzdžiui, fotolitografija, heliograviūra, fotochromotipografija, fotostatinis atgaminimas) atgaminimui.
- 3702 91 20** **Fotojuostos, skirtos naudoti poligrafijoje**  
Žr. paaiškinimų 3702 32 10 subpozicijos paaiškinimų antrąją pastraipą.
- 3702 93 10** **Mikrofilmų juostos; fotojuostos, skirtos naudoti poligrafijoje**  
Žr. paaiškinimų 3702 32 10 subpozicijos paaiškinimus.
- 3702 94 10** **Mikrofilmų juostos; fotojuostos, skirtos naudoti poligrafijoje**  
Žr. paaiškinimų 3702 32 10 subpozicijos paaiškinimus.
- 3705** **Fotografijos plokštelės ir juostos, eksponuotos ir išryškintos, išskyrus kino juostas**
- 3705 90 10** **Mikrofilmų juostos**  
Šioje subpozicijoje klasifikuojamos sumažintos dokumentų (pavyzdžiui, verslo dokumentų, archyvo dokumentų, pramoninių brėžinių) kopijos, gautos fotografijos būdu.  
Mikrofilmų juostos yra plokštelių pavidalo (mikrofišos) arba susuktos į ritinėlius, sudarytos iš mikrovaizdų serijos. Mikrofišos klasifikuojamos šioje subpozicijoje net ir tuo atveju, jei yra įrėmintos.  
Šioje subpozicijoje neklasifikuojamos eksponuotos ir išryškintos mikrokopijos ant fotografinio popieriaus (mikrokortų, knygų ir kitokių pavidalu), kurios klasifikuojamos 4911 91 00 subpozicijoje.
- 3706** **Kino juostos, eksponuotos ir išryškintos, su garso takeliu ar be garso takelio, arba sudarytos tik iš garso takelio**
- 3706 10 91** **Kiti**  
**ir**  
**3706 10 99**  
Šiose subpozicijose kaip garsinės juostos yra klasifikuojamos tik tokios juostos, kurios toje pačioje juostoje turi vaizdinę medžiagą ir garso takelį. Tuo atveju, kai garsinis filmas yra dviejose juostose, nepriklausomai nuo to, ar jos pateikiamos kartu ar atskirai, kiekviena juosta yra klasifikuojama ją atitinkančioje subpozicijoje, t. y. kino juosta, kurią sudaro tik garso takelis, priklausomai nuo jos pločio, yra klasifikuojama 3706 10 10 arba 3706 90 10 subpozicijoje, tuo tarpu kino juosta, kurią sudaro vaizdinė medžiaga, yra klasifikuojama vienoje iš čia aiškinamų subpozicijų arba 3706 90 31–3706 90 99 subpozicijose (taikoma šio skirsnio 1 papildomoji pastaba).

3706 10 91

**Negatyvai; tarpiniai pozityvai**

Šioje subpozicijoje klasifikuojami:

1. originalūs juostiniai negatyvai;
2. tarpinės pozityvinės juostos, atspausdintos iš originalių negatyvų; juodai baltame procese jie vadinami „kopijuotais pozityvais“ („*duplicating positives*“), „kaštoniniais pozityvais“ („*maroon positives*“), „rausvai violetiniais pozityvais“ („*lavender mauve positives*“), „originaliais pozityvais“ („*master positives*“), „etaloniniais atspaudais“ („*masterprints*“), „smulkiagrūdžiais etaloniniais atspaudais“ („*fine-grain masterprints*“), arba „šviesiai violetiniais pozityvais“ („*lavender positives*“) ar „kopijuotais pozityvais“ („*duplicating positives*“), tuo tarpu spalvotame procese jie vadinami „kopijuotais pozityvais“ arba „tarpiniais pozityvais“; jie yra paruošti ant pagrindo, švelniai nuspalvinto rausvai violetine arba kaštonine spalva, arba nenuspalvinto; šios juostos paprastai nenaudojamos demonstravimui, o yra skirtos originalių negatyvų kopijoms gaminti. Vis dėlto, išskirtiniais atvejais jos gali būti naudojamos peržiūrėjimui, montavimui ar filmo įgarsinimui.

Be to, kaip tarpiniai pozityvai yra klasifikuojami trys pozityviniai juodai balti išskirtų spalvų vaizdai (*black and white separation*), gauti pasinaudojus filtrais (mėlynu, žaliu ir raudonu) iš originalių spalvotų negatyvų ir, naudojantis panašiais filtrais, taikomi spalvotam tarpiniam negatyvui, skirtam pozityvų kopijoms spausdinti, gauti;

3. negatyvų kopijos, atspausdintos iš tarpinių pozityvinių juostų ir skirtos pozityvų kopijoms spausdinti; šios kopijos juodai baltame procese vadinamos „kopijuotais negatyvais“, o spalvotame procese – „tarpiniais negatyvais“<sup>(1)</sup>;
4. reversiniai tarpiniai negatyvai, kurie spalvinimo procese tiesiogiai gaunami inversijos būdu iš originalaus negatyvo ir iš kurių bus spausdinamos demonstravimui skirtos kopijos;
5. „matricos juostos“ (raudonos, žalios, mėlynos), kurios spalvinimo procese gaunamos iš negatyvų ir iš kurių vėliau bus spausdinamos kopijos.

Kai juostų plotis yra ne mažesnis kaip 35 mm, visos šios juostos, išskyrus „matricos juostas“, paprastai turi negatyvams būdingas perforacijas (cilindro formos).

Tai leidžia atskirti tarpines pozityvines juostas su nenuspalvintu pagrindu nuo projekcijai skirtų pozityvinių juostų su pozityvams būdingomis perforacijomis.

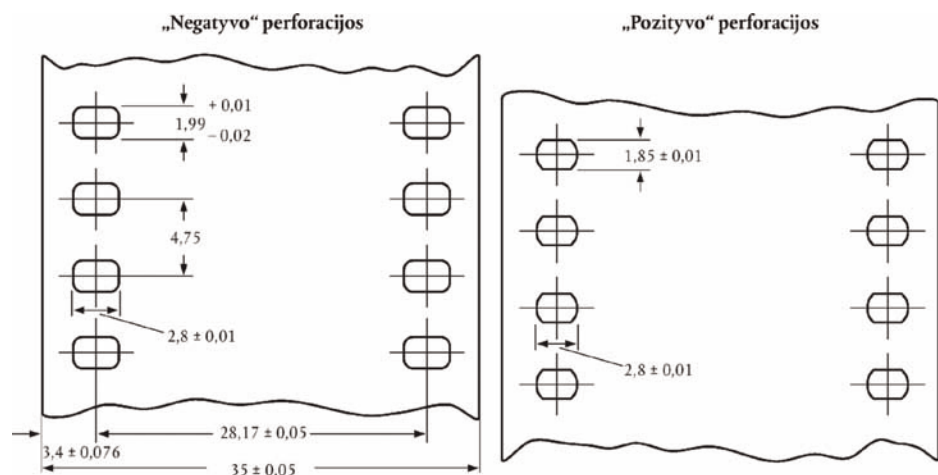

<sup>(1)</sup> „Atitinkami terminai“: kopijuoti negatyvai – *dupe negative* (anglų kalba) – *contretypé négatif* (prancūzų kalba) – *Dup Negativ* (vokiečių kalba) – *controtipi negativi* (italų kalba) – *duplicaat-negatief* (olandų kalba); tarpiniai negatyvai – *intermediate negative* (anglų kalba) – *internégatif* (prancūzų kalba) – *Zwischennegativ* (vokiečių kalba) – *internegativi* (italų kalba) – *internegatief* (olandų kalba).

Vis dėlto būtina pažymėti, kad juostose iš kai kurių valstybių (ypač buvusios Tarybų Sąjungos) naudojamas unikalus perforacijos būdas (*Dubray-Howell*), kuris yra labai panašus į įprastinę pozityvų perforaciją ir kuris taip pat aptinkamas originaliose negatyvinėse juostose, tarpiniuose pozityvuose ir negatyvuose bei pozityvų kopijose, skirtose demonstravimui arba projekcijai.

„Matricos juostos“ turi pozityvams būdingas perforacijas, tačiau gali būti atskiriamos pagal jų storį (beveik dvigubai didesnis už pozityvų), vyraujančią kaštoninę spalvą ir nežymų vaizdų reljefiškumą.

**3706 10 99****Kiti pozityvai**

Šioje subpozicijoje klasifikuojamos projekcijai skirtos juostos.

Pozityvinės juostos, turinčios ne mažiau kaip dvi vaizdo juostas, turi būti klasifikuojamos ir mokesčiai joms turi būti apskaičiuojami pagal juostos, gautos po padalinimo, plotį ir ilgį, t. y. pagal juostos, kuri bus demonstruojama, plotį ir ilgį.

Pavyzdžiui, juosta, kurios plotis yra 35 mm (keturios atpjautos juostos po 8 mm), o ilgis 100 m, turi būti laikoma 8 mm pločio ir 400 m ilgio juosta.

Juostų su keliomis vaizdų juostelėmis pavyzdžiai

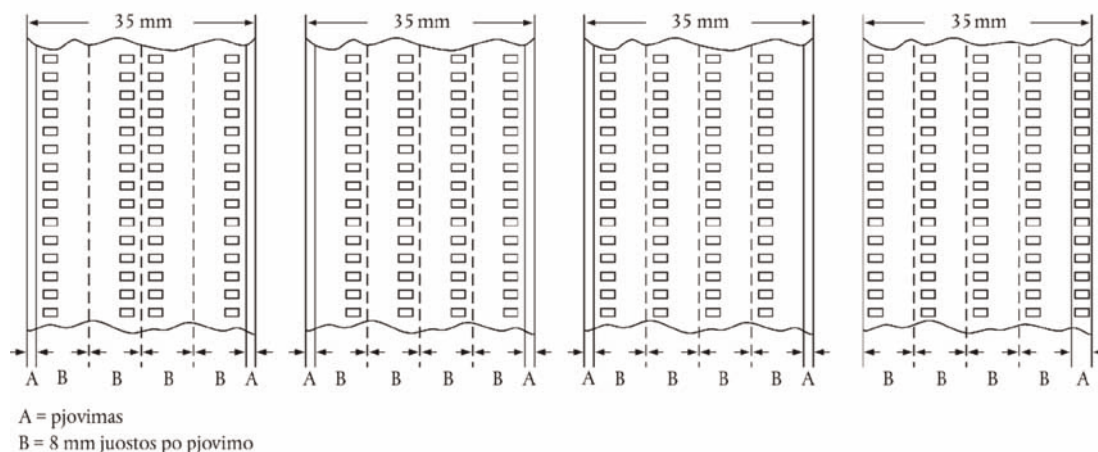
**3706 90 31****Kiti****3706 90 99**

Žr. paaiškinimų 3706 10 91 ir 3706 10 99 subpozicijų paaiškinimus.

**3706 90 31****Negatyvai; tarpiniai pozityvai**

Žr. paaiškinimų 3706 10 91 subpozicijos paaiškinimus.

**3706 90 51****Kiti pozityvai****3706 90 99**

Žr. paaiškinimų 3706 10 99 subpozicijos paaiškinimus.

**3706 90 51****Kino kronikos (kino žurnalai)**

Žr. šio skirsnio 2 papildomąją pastabą.

## 38 SKIRSNIS

## ĮVAIRŪS CHEMIJOS PRODUKTAI

- 3801** **Dirbtinis grafitas; koloidinis arba pusiau koloidinis grafitas; preparatai, kurių pagrindinės sudėtinės dalys yra grafitas arba kitos anglies atmainos, turintys pastų, luitų, plokščių arba kitų pusgaminį pavidalą**
- 3801 10 00** **Dirbtinis grafitas**  
Žr. SS paaiškinimų 3801 pozicijos paaiškinimų 1 punktą.
- 3801 20 10** **Koloidinis arba pusiau koloidinis grafitas**  
**ir**  
**3801 20 90** Žr. SS paaiškinimų 3801 pozicijos paaiškinimų 2 punktą.
- 3801 20 90** **Kitas**  
Šioje subpozicijoje klasifikuojama koloidinio grafito vandeninė arba kita ne aliejinė suspensija.
- 3801 30 00** **Anglinės pastos elektrodams ir panašios pastos krosnių klojiniams**  
Žr. SS paaiškinimų 3801 pozicijos paaiškinimų 3 punkto b papunktį.
- 3802** **Aktyvintos anglis; aktyvinti gamtiniai mineraliniai produktai; gyvūninės anglis, įskaitant panaudotas gyvūnines anglis**
- 3802 10 00** **Aktyvintos anglis**  
Aktyvintų anglių, klasifikuojamų šioje subpozicijoje, jodo skaičius, nustatytas ASTM D 4607-86 metodu, yra ne mažesnis kaip 300 (miligramų jodo, kurį absorbuoja vienas gramas anglių).
- 3802 90 00** **Kiti**  
Aktyvintas diatomitas, klasifikuojamas šioje subpozicijoje, dažniausiai yra išdegtas su sukepančiaisiais agentais, pavyzdžiui, natrio chloridu arba natrio karbonatu (žr. SS paaiškinimų 3802 pozicijos paaiškinimų A dalies trečiosios pastraipos b punkto 1 papunktį), pasižymi šiomis savybėmis:  
— yra baltos spalvos, kuri išlieka nepakitusi ir toliau išdeginant,  
— jo 10 % vandeninės suspensijos pH yra nuo 7,5 iki 10,5,  
— 900 °C temperatūroje jo galimybė užsidegti mažesnė kaip 0,5 %,  
— natrio kiekis, išreikštas Na<sub>2</sub>O, didesnis kaip 1,5 %.
- Šioje subpozicijoje klasifikuojami aktyvinti bentonitai, atitinkantys aktyvintų žemių aprašymą (žr. SS paaiškinimų 3802 pozicijos paaiškinimų A dalies trečiosios pastraipos b punkto 3 papunktį). Aktyvinti bentonitai, klasifikuojami šioje subpozicijoje, atskiriami nuo gamtinių bentonitų, klasifikuojamų 2508 10 00 subpozicijoje, pagal pH, kuris dažniausiai yra mažesnis už 6 (rūgštieji bentonitai) arba didesnis už 9,5 (vandeninės suspensijos, prieš tai leidus nusistovėti 1 valandą) ir natrio karbonato kiekį, kuris didesnis kaip 2 % arba didesnis kaip 80 meq/100 g (aktyvinti natrio bentonitai) mainomojo natrio ir kalcio agregatų kiekį.
- Organofiliniai bentonitai, kurie gaunami, pridendant, pavyzdžiui, stearilamino, dažniausiai klasifikuojami 3824 90 97 subpozicijoje.
- Gamtiniai bentonitai, paprastai sumaišyti su nedideliais natrio karbonato kiekiais, klasifikuojami 3824 90 97 subpozicijoje.

- 3803 00** Talo alyva, rafinuota arba nerafinuota
- 3803 00 10** Neapdorota  
Žr. SS paaiškinimų 3803 pozicijos paaiškinimų pirmąsias dvi pastraipas.
- 3804 00 00** **Medienos plaušienos gamybos liekamieji šarmai, koncentruoti arba nekoncentruoti, iš kurių pašalintas cukrus arba nepašalintas, chemiškai apdoroti arba neapdoroti, įskaitant lignino sulfonatus, bet išskyrus talo alyvą, klasifikuojamą 3803 pozicijoje**  
Šioje pozicijoje klasifikuojamas koncentruotas sulfitinis šarmas.  
Koncentruotas sulfitinis šarmas gaunamas sulfitiniu būdu stipriai sukongcentruojant medienos plaušienos gamybos liekamuosius šarmus, kartais, siekiant pakeisti jų rūgštingumą arba šarmingumą, pelenų kiekį, spalvą ar koloidines savybes, prieš tai jie tinkamai chemiškai apdorojami.
- 3805** **Sakų, medienos arba sulfatinis terpentinas ir kiti terpeniniai aliejai, gauti distiliuojant arba kitu būdu apdorojant spygliuočių medieną; neapdorotas dipentenas; sulfitinis terpentinas ir kiti neapdoroti para-cimenai; pušų aliejus, kurio pagrindinė sudėtinė dalis yra alfa-terpineolis**
- 3805 10 10** **Sakų terpentinas**  
Šioje subpozicijoje klasifikuojamas tik produktas, kuris gaunamas vieninteliu ir tiesioginiu būdu distiliuojant (ekstrahuojant garais) sakus, išskiriamus iš augančių spygliuočių medžių.
- 3805 10 30** **Medienos terpentinas**  
Šioje subpozicijoje klasifikuojamas produktas, paminėtas SS paaiškinimų 3805 pozicijos paaiškinimų antrosios pastraipos 2 punkto a papunktyje.
- 3805 10 90** **Sulfatinis terpentinas**  
Šioje subpozicijoje klasifikuojamas produktas, paminėtas SS paaiškinimų 3805 pozicijos paaiškinimų antrosios pastraipos 2 punkto b papunktyje.
- 3805 90 10** **Pušų aliejus**  
Šioje subpozicijoje klasifikuojamas produktas, paminėtas SS paaiškinimų 3805 pozicijos paaiškinimų antrosios pastraipos 5 punkte.
- 3805 90 90** **Kiti**  
Šioje subpozicijoje klasifikuojamas terpentinas, iš kurio frakcine distiliacija beveik visiškai pašalintas beta-pinenas, kuris vėliau sumaišomas su kitomis frakcijomis. Šis produktas prekybai tiekiamas „regeneruotų terpentino alkoholių“ pavadinimu.
- 3806** **Kanifolija ir kanifolijos rūgštys bei jų dariniai; kanifolijos spiritas ir kanifolijos alyvos; takiosios dervos**
- 3806 10 00** **Kanifolija ir kanifolijos rūgštys**  
Žr. SS paaiškinimų 3806 pozicijos paaiškinimų A dalį.
- 3806 20 00** **Kanifolijos, kanifolijos rūgščių arba kanifolijos ar kanifolijos rūgščių darinių druskos, išskyrus kanifolijos aduktų druskas**  
Žr. SS paaiškinimų 3806 pozicijos paaiškinimų B dalį.
- 3806 30 00** **Esterinės dervos**  
Žr. SS paaiškinimų 3806 pozicijos paaiškinimų C dalį.
- 3806 90 00** **Kiti**  
Šioje subpozicijoje klasifikuojama:  
  - kanifolija arba kanifolijos rūgščių dariniai, paminėti SS paaiškinimų 3806 pozicijos paaiškinimų D dalies I grupėje, taip pat disproporcionuota (dismutuota) kanifolija, kurioje viena dalis kanifolijos rūgščių yra dehidrinta, o kita – hidrinta, techniniai kanifolijos aminai (pavyzdžiui, dehidroabietilaminas) ir techniniai kanifolijos nitrilai;
  - kanifolijos spiritas ir kanifolijos alyvos, nurodytos SS paaiškinimų 3806 pozicijos paaiškinimų D dalies II grupėje;
  - takiosios dervos, nurodytos SS paaiškinimų 3806 pozicijos paaiškinimų D dalies III grupėje.

- 3807 00** **Degutas; deguto alyvos; medienos kreozotas; medienos alyva (*wood naphtha*); augalinis pikis; alaus pikis ir panašūs preparatai, kurių pagrindinės sudėtinės dalys yra kanifolija, kanifolijos rūgštys arba augalinis pikis**
- 3807 00 10** **Degutas**  
Žr. SS paaiškinimų 3807 pozicijos paaiškinimų antrosios pastraipos A dalies 1 punktą.
- 3807 00 90** **Kiti**  
Šioje subpozicijoje klasifikuojami produktai, nurodyti SS paaiškinimų 3807 pozicijos paaiškinimų antrosios pastraipos A dalies 2 ir 3 punkte bei B, C ir D dalyse.
- 3808** **Insekticidai, rodenticidai, fungicidai, herbicidai, augalų dygimo lėtikliai ir augalų augimo reguliatoriai, dezinfekcijos priemonės ir panašūs produktai, suformuoti į formas arba supakuoti į mažmeninei prekybai skirtas pakuotes, arba turintys preparatų arba dirbinių pavidalą (pavyzdžiui, siera apdotos juostos, dagčiai ir žvakės bei lipnūs musgaudžiai)**
- 3808 91 10** **Insekticidai**  
–  
**3808 91 90** Žr. SS paaiškinimų 3808 pozicijos paaiškinimų I grupę, nurodytą po trijų žvaigždučių.
- 3808 92 10** **Fungicidai**  
–  
**3808 92 90** Žr. SS paaiškinimų 3808 pozicijos paaiškinimų II grupę, nurodytą po trijų žvaigždučių.
- 3808 92 10** **Preparatai, kurių pagrindinės sudėtinės dalys yra vario junginiai**  
Šioje subpozicijoje klasifikuojami:  
  1. Bordo mišinys, pagamintas iš vario sulfato ir gesintų kalkių, naudojamas žemės ūkyje kaip fungicidas;
  2. preparatai, pagaminti iš bazinio vario chlorido ir bazinio vario sulfato, vario oksichlorido, vario silikato, vario acetoarsenito, vario oksido (-ų), vario hidrokso arba vario karbonato, naudojami tam pačiam tikslui;
  3. preparatai, kurių pagrindinės sudėtinės dalys yra vario naftenatas arba vario fosfatas, naudojami tekstilės ir medienos apsaugai nuo grybelių;
  4. organinių vario druskų chelatai su muilais, kurių sudėtyje yra metalinių muilų.Preparatai, klasifikuojami šioje subpozicijoje, gali būti miltelių, tirpalų ar gabalėlių (tablečių) pavidalo, nesupakuoti arba skirti mažmeninei prekybai; jų sudėtyje be vario junginių gali būti papildomų aktyviųjų medžiagų, pavyzdžiui, cinko arba gyvsidabrio junginių.
- 3808 93 90** **Augalų augimo reguliatoriai**  
Šioje subpozicijoje klasifikuojamos medžiagos, kurios, patekusios į augalus, daro reikiamą įtaką jų fiziologiniams procesams. Šiomis medžiagomis gali būti veikiamas visas augalas, augalo dalys arba tik dirva.  
Augalų augimo reguliatoriai gali turėti įtakos, pavyzdžiui:  
  - a) bendrajam augimui;
  - b) augalų aukščiui (stiebo pailgėjimui arba sutrumpėjimui);
  - c) gumbų, šakniagumbių arba stiebagumbių dydžiui ir formai;
  - d) tarpubamblių ilgiui (padidintas atsparumas išgulimui);
  - e) derėjimui ir vaisių dydžiui;
  - f) augalų maistinių atsargų rezervams (angliavandenių, baltymų, riebalų);
  - g) žydėjimo ir vaisių nokimo laikui;
  - h) augalų sterilumui;
  - ij) moteriškosios lyties žiedų kiekiui.

Augalų augimo regulatoriai skirstomi į keturias pagrindines grupes:

1. auksinai, kurie daro poveikį šaknies formavimuisi, koto augimui ir vaisių susidarymui. Vertingiausia yra indol-3-ilacto rūgštis;
2. giberelinai, kurie ypač skatina pumpuro augimą ir žydėjimą; visi jie gaunami iš giberelio rūgšties;
3. citokininai, kurie ypač skatina ląstelių dalijimąsi ir slopina augalų senėjimo procesus. Geriausiai žinomi yra kinetinas (6-furfurilaminopurinas) ir zeatinas;
4. augimą lėtinantys junginiai.

Šioje subpozicijoje neklasifikuojama:

- a) trąšos;
- b) dirvą gerinantys junginiai (kondicionieriai);
- c) herbicidai, selektyvūs arba neselektyvūs (3808 93 11–3808 93 27 subpozicijos);
- d) dygimą slopinantys produktai (3808 93 30 subpozicija).

**3808 94 10**

**Dezinfekcijos priemonės**

–  
**3808 94 90**

Žr. SS paaiškinimų 3808 pozicijos paaiškinimų IV grupės, nurodytos po trijų žvaigždučių, pirmąsias tris pastraipas.

**3809**

**Apdailos agentai, priemonės, naudojamos dažymui arba dažiklių fiksacijai pagreitinti, ir kiti produktai bei preparatai (pavyzdžiui, užpildai ir kandikai), naudojami tekstilės, popieriaus, odos pramonėje arba panašiose pramonės šakose, nenurodyti kitoje vietoje**

**3809 10 10**

**Daugiausia iš krakmolingų medžiagų**

–  
**3809 10 90**

Be produktų, daugiausia sudarytų iš krakmolo ir preparatų, aprašytų SS paaiškinimų 3809 pozicijos paaiškinimų trečiosios pastraipos A dalies 1 ir 11 punkte bei B dalies 1 ir 2 punkte, šioje subpozicijoje klasifikuojami krakmolo mišiniai su boraksu arba su karboksimetilceliulioze (naudojami lininiams audiniams standinti) ir tirpaus krakmolo ir kaolino mišiniai (naudojami popieriui gaminti).

**3809 91 00**

**Kiti**

–  
**3809 93 00**

Šiose subpozicijose klasifikuojami produktai ir preparatai, aprašyti SS paaiškinimų 3809 pozicijos paaiškinimų trečiosios pastraipos A, B ir C dalyse, jeigu jie nėra sudaryti daugiausia iš krakmolingų medžiagų, visų pirma:

1. įvairūs tekstilės pramonėje naudojami užpildai, kurie padaro audinius nesiglamžančiais arba nesuštraukiančiais. Tokie užpildai yra karbamidformaldehidai, melaminformaldehidai ir glioksaldikarbamidai, visi kondensuoti (*precondensed*), jeigu jie neturi arba polikondensacijos produktų, klasifikuojamų 39 skirsnyje, arba chemijos atžvilgiu apibūdintų junginių (29 skirsnis) savybių. Be to, šiose subpozicijose klasifikuojami ir vandeniniai junginiai (pavyzdžiui, dimetilkarbamidas, trimetilolmelaminas), į kuriuos pridėta kvapiųjų medžiagų, siekiant užmaskuoti formaldehido kvapą, susidarantį dalinio produkto skilimo metu;
2. užpildai, kurie ne tik padaro audinius neperšlampamais, bet kartu ir suteikia jiems atsparumo riebalams bei purvui, tuo pačiu išlaikydami audinių pralaidumą orui;
3. antistatiniai užpildai, t. y. preparatai, kurie neleidžia tekstilės pluošte arba audiniuose kauptis statiniam elektros krūviui. Tokius preparatus dažniausiai sudaro tirpūs vandenyje kondensuoti polielektrolitai, kurie trumpai apdoroti neaukštoje temperatūroje, pluošte sudaro tinklinę struktūrą, mažai tirpų vandenyje polikondensatą, nesuyrantį po pakartotinių plovimų arba sausojo valymo. Šiai kategorijai priklauso produktai, sudaryti iš bazinio, tirpaus vandenyje linijinio poliamido, pagaminto iš dikarboksirūgščių (pavyzdžiui, adipo, gintaro arba tereftalio) su poliaminiais, turinčiais ne mažiau kaip vieną antrinių aminogrupių (pavyzdžiui, dietilentriamino, dietilentetramino) ir alkilinančių agentų (gebančių suteikti poliamidui tinklinę struktūrą, ir tokiu būdu po atitinkamo terminio apdorojimo jį paversti netirpiu), kurie sudaryti, pavyzdžiui, iš tam tikrų dihalogenidų (santykinai mažos molekulinės masės polietilenglikolio dihidridų, epichlorohidrido ir t. t.);
4. ugniai atsparūs užpildai, kurie sumažina tekstilės ir ypač odos degumą. Dažniausiai tokių preparatų pagrindinės sudėtinės dalys yra amonio druskos, boro rūgštis, chlorparafinai, stibio oksidas, cinko oksidas, kitų metalų oksidai ir kai kurie azotą ir/arba fosforą turintys organiniai junginiai.



**3811 Antidetonaciniai preparatai, oksidacijos inhibitoriai, dervų susidarymo inhibitoriai, tirštikliai, anti-koroziniai preparatai ir kiti paruošti alyvų (įskaitant benzina) arba kitų skysčių, naudojamų tiems patiems tikslams kaip ir alyvos, priedai**

**3811 11 10 Kurių pagrindinė sudėtinė dalis yra tetraetilšvinas**

Šioje subpozicijoje klasifikuojami preparatai, kurių vienintelė antidetonacinių savybių turinti sudėtinė dalis yra tetraetilšvinas.

**3811 11 90 Kiti**

Šioje subpozicijoje klasifikuojami preparatai, kurių vienintelės arba pagrindinės antidetonacinių savybių turinčios sudėtinės dalys yra tetraetilšvinas ar tetrametilšvinas arba tetraetilšvino ir tetrametilšvino mišinys.

**3815 Reakcijų iniciatoriai, reakcijų greitikliai ir katalitiniai preparatai, nenurodyti kitoje vietoje**

**3815 11 00 Katalizatoriai su inertiniu nešikliu**

**3815 19 90**

Šie plačiai naudojami katalizatoriai, dažniausiai naudojant įmirkymo, sąsėdžio arba mišrius būdus, nusodinami ant nešiklio. Paprastai jie sudaryti arba iš ne mažiau kaip vienos aktyviųjų medžiagų, nusodintų ant nešiklio, arba iš mišinių, daugiausia sudarytų iš aktyviųjų medžiagų. Aktyviosios medžiagos paprastai yra labai susmulkinti metalai, metalų oksidai arba kiti metaliniai junginiai. Paprastai naudojami VIII periodinės elementų sistemos grupei priklausantys metalai (ypač kobaltas, nikelis, paladis ir platina), taip pat molibdenas, chromas, varis ir cinkas. Nešiklis dažniausiai sudarytas iš aliuminio oksido, silikagelio, suakmenėjusių iškasenų miltų, aktyvintų arba neaktyvintų, keraminių medžiagų ir t. t.

Katalizatoriai su inertiniu nešikliu naudojami pramoniniuose procesuose organiniams ir neorganiniams junginiams gaminti bei naftai valyti (pavyzdžiui, amoniako sintezėje, riebalų, alkenų hidrinime).

Šių katalizatorių kategorijai taip pat priskiriami šie produktai:

1. kai kurie preparatai, daugiausia sudaryti iš pereinamųjų metalų, kurių paskirtis yra skatinti oksidaciją ir tokiu būdu degimo proceso metu šalinti anglies atliekas anglies dioksido pavidalu (pavyzdžiui, boileriuose arba degikliuose);
2. katalizatoriai, veikiantys sudegus medžiagoms, skirti įstatyti į autotransporto priemonių dujų išmetimo sistemas, siekiant sumažinti taršą išmetamosiomis dujomis; tokie katalizatoriai anglies monoksidą bei kitus toksiškus produktus (pavyzdžiui, heterociklinius junginius), kurie susidaro benzino degimo metu, paverčia anglies dioksidu.

**3815 90 10 Kiti**

ir  
**3815 90 90**  
Šiose subpozicijose klasifikuojami mišiniai, daugiausia sudaryti iš junginių, kurių prigimtis ir santykiai priklauso nuo katalizuojamos reakcijos. Jie dažnai naudojami plastikų gamyboje, ir vadinami iniciatoriais, pervedimo agentais, terminatoriais arba telomeriais bei tinklinės struktūros agentais.

Šiems katalizatoriams priklauso:

1. „radikaliniai“ katalizatoriai

Šio tipo preparatai daugiausia pagaminti iš organinių medžiagų, kurios, esant tam tikroms sąlygoms, reakcijos metu lėtai skyla ir sudaro fragmentus, kurie susidūrę su pirminiu monomeru lengvai sudaro cheminius ryšius bei atskelia naujus laisvuosius radikalus, kurie savo ruožtu kartoja procesą iš naujo ir taip tęsia virsmų grandinę.

„Radikaliniams“ katalizatoriams priklauso:

- a) preparatai, daugiausia sudaryti iš R-O-O-R' tipo organinių peroksidų (organinių peroksidų tirpalų, pavyzdžiui, acetil- ir dibenzoilperoksidų). Reakcijų metu susidaro RO· ir R'O· tipo radikalai, kurie ir veikia kaip aktyvatoriai;
- b) preparatai, daugiausia sudaryti iš azojunginių (pavyzdžiui, azobisisobutironitrilo), kurie reakcijos metu suskyla į laisvą azotą ir laisvuosius radikalus;
- c) oksidacijos-redukcijos preparatai (pavyzdžiui, kalio peroksido ir dodecilmerkaptano mišinys), kuriuose aktyvinantys radikalai susidaro dėl oksidacijos-redukcijos reakcijos.



## 2. joniniai katalizatoriai

Šio tipo katalizatoriai dažniausiai yra organiniai tirpalai, kuriuose esantys junginiai disocijuoja į jonus, gebančius prisijungti prie dvigubos jungties – taip galutiniame produkte susiformuoja aktyvios vietos.

Joniniams katalizatoriams priklauso:

- a) „ziegler“ tipo katalizatoriai, skirti polialkenams gaminti (pavyzdžiui, titano ir trietilaluminio mišinys);
- b) „ziegler-natta“ tipo katalizatoriai (stereokatalizatoriai arba nukreipiantys katalizatoriai), pavyzdžiui, titano trichlorido ir trialkilaluminio mišinys, skirtas izotaktiniam polipropilenui ir etileno-alkenų blokiniams kopolimerams gaminti;
- c) katalizatoriai, skirti poliuretanams gaminti (pavyzdžiui, trietilendiamino ir alavo junginių mišinys);
- d) katalizatoriai, skirti aminoplastikams gaminti (pavyzdžiui, fosforo rūgšties tirpalas organiniame tirpiklyje).

## 3. katalizatoriai, skirti polikondensacijos reakcijoms

Šio tipo preparatai daugiausia sudaryti iš įvairių junginių (pavyzdžiui, kalcio acetato, stibio trioksido, titano alkoholatų ir t. t. mišinys).

3821 00 00

### **Paruoštos terpės mikroorganizmų (įskaitant virusus ir panašius organizmus) arba augalų, žmogaus ar gyvūnų ląstelių kultūroms auginti arba išlaikyti**

Šioje subpozicijoje neklasifikuojami apvaisinti arba neapvaisinti kiaušiniai, kurie, nors ir patvirtinti, kad kilę iš bepatogenio pulko, nėra paruošti mikroorganizmų kultūroms auginti (0407 arba 0408 pozicija).

3823

### **Pramoninės riebalų monokarboksirūgštys; rūgščiosios alyvos, gautos rafinuojant; pramoniniai riebalų alkoholiai**

3823 11 00

#### **Stearino rūgštis**

Šioje subpozicijoje stearino rūgštis reiškia riebalų rūgščių mišinį, kuris įprastoje temperatūroje yra kietos būsenos, o jo sudėtyje esančios grynos stearino rūgšties kiekis sudaro ne mažiau kaip 30 %, bet mažiau kaip 90 % sausojo produkto masės.

Šios rūšies produktai, kurių sudėtyje esančios stearino rūgšties kiekis sudaro ne mažiau kaip 90 % masės, klasifikuojami 2915 70 00 subpozicijoje.

3823 12 00

#### **Oleino rūgštis**

Šioje subpozicijoje oleino rūgštis reiškia riebalų rūgščių mišinį, kuris įprastoje temperatūroje yra skystos būsenos, ir kurio sudėtyje esančios grynos oleino rūgšties kiekis sudaro ne mažiau kaip 70 %, bet mažiau kaip 85 % sausojo produkto masės.

Produktai, kurių sudėtyje esančios oleino rūgšties kiekis sudaro ne mažiau kaip 85 % masės, klasifikuojami 2916 15 00 subpozicijoje.

3823 13 00

#### **Talo alyvos riebalų rūgštys**

Žr. SS paaiškinimų 3823 pozicijos paaiškinimų A dalies antrosios pastraipos 3 punktą.

Šios rūšies produktai, kurių sudėtyje esančios riebalų rūgštys sudaro mažiau kaip 90 % masės, klasifikuojami 3803 00 pozicijoje.

3823 70 00

#### **Pramoniniai riebalų alkoholiai**

Žr. SS paaiškinimų 3823 pozicijos paaiškinimų B dalį.

Šioje subpozicijoje klasifikuojami tik pramoniniai riebalų alkoholiai (aciklinių alkoholių mišiniai), kurių sudėtyje nėra vienas iš alkoholių-komponentų nesudaro 90 % arba daugiau sausojo produkto masės.

Šios rūšies produktai, kurių sudėtyje vienas iš riebalų alkoholių sudaro ne mažiau kaip 90 % masės, dažniausiai klasifikuojami 2905 pozicijoje.

- 3824** **Paruošti liejimo formų arba gurgučių rišikliai; chemijos produktai ir chemijos pramonės arba giminųjų pramonės šakų gaminiai (įskaitant sudarytus iš gamtinių produktų mišinių), nenurodyti kitoje vietoje**
- 3824 10 00** **Paruošti liejimo formų arba gurgučių rišikliai**  
Žr. SS paaiškinimų 3824 pozicijos paaiškinimų A dalį.
- 3824 30 00** **Neaglomeruoti metalų karbidai, tarpusavyje sumaišyti arba su metaliniais rišikliais**  
Šioje subpozicijoje klasifikuojami milteliai, paruošti sukepinimo būdu perdirbti į „kietuosius metalus“. Jie yra sudaryti iš įvairių metalų karbidų mišinių (volframo, titano, tantalio ir niobio karbidų), su metaliniais rišikliais arba be jų (kobalto arba nikelio milteliai) ir dažnai jų sudėtyje būna maži kiekiai parafino (maždaug 0,5 % masės). Net ir paprastas vieno iš pirmiau minėtų karbidų ir metalinio rišiklio mišinys klasifikuojamas šioje subpozicijoje; tačiau kiekvienas iš minėtų karbidų klasifikuojamas atskirai 2849 pozicijoje.
- 3824 40 00** **Paruošti cementų, statybinių skiedinių arba betonų priedai**  
Žr. SS paaiškinimų 3824 pozicijos paaiškinimų B dalies šeštosios pastraipos 3 punktą.
- 3824 50 10** **Betonai, paruošti lieti**  
Šioje subpozicijoje klasifikuojamas betonai, į kurių jau įpilta vandens. Toks betonai dažniausiai transportuojamas sunkvežimiais-maišytuvais.
- 3824 50 90** **Kiti**  
Šioje subpozicijoje klasifikuojamas:  
  1. betonai, dar nesumaišyti su vandeniu;
  2. skiedinys.
- 3824 60 11** **Gliucitolis (sorbitolis), išskyrus klasifikuojamą 2905 44 subpozicijoje**  
–  
**3824 60 99**  
Šiose subpozicijose klasifikuojamos „nesikristalizuojančios“ sorbitolio (D-gliucitolio) atmainos, kurios dažniausiai gaunamos aukštame slėgyje hidrinant gliukozės sirupą, kurio sudėtyje yra dalis kitų oligosacharidų. Šių atmainų sudėtyje sorbitolis (D-gliucitolis) sudaro 60–80 % sausosios medžiagos masės, o likusios sudėtinės dalys – daugiausia iš dalies hidrinti polialkoholiai ir oligosacharidai. Dėl šios priežasties sorbitolio (D-gliucitolio) gebėjimas kristalizuotis žymiai sumažėja (iš čia kilęs pavadinimas: nesikristalizuojantis sorbitolis (D-gliucitolis)).  
Sorbitolis, atitinkantis 29 skirsnio 1 pastabos reikalavimus, klasifikuojamas 2905 44 11–2905 44 99 subpozicijose.
- 3824 71 00** **Mišiniai, kurių sudėtyje yra halogenintų metano, etano ar propano darinių**  
–  
**3824 79 00**  
Žr. SS paaiškinimų 3824 71–3824 79 subpozicijų paaiškinimus.
- 3824 90 10** **Naftos sulfonatai, išskyrus šarminių metalų, amonio arba etanolaminų naftos sulfonatus; tiofenintos alyvų, gautų iš bituminių mineralų, sulfonrūgštys ir jų druskos**  
Šioje subpozicijoje klasifikuojami:  
  1. kalcio arba bario naftos sulfonatai, kurių sudėtyje esantis mineralinės alyvos kiekis dažniausiai sudaro 55–70 % masės. Jie plačiai naudojami alyvų priedų gamyboje;
  2. tiofenintos alyvų, gautų iš bituminių mineralų, sulfonrūgštys ir jų druskos, visų pirma kalcio. Šios sulfonrūgštys gaunamos sausai distilijuojant kai kuriuos bituminius skalūnus, o vėliau apdorojant sieros rūgštimi; jos skirtos naudoti farmacijoje. Bendras sieros kiekis šiose rūgštyse dažniausiai didesnis kaip 9 % masės.

**3824 90 15****Jonitai**

Žr. SS paaiškinimų 3824 pozicijos paaiškinimų B dalies šeštosios pastraipos 14 punktą.

Šioje subpozicijoje klasifikuojami jonitai, daugiausia sudaryti iš sulfonintų anglių, taip pat iš kai kurių molio rūšių, jeigu toks molis yra specialiai iš anksto apdorotas ir tinkamas naudoti jonitams (dažniausiai katijoniniams). Viena iš tokių molio rūšių yra aliuminio silikatų gelio pavidalo glaukonitas, kuris gaunamas iš smėlinio jūrinės kilmės mergelio ir dažniausiai naudojamas vandeniui minkštinti. Kiti tokiems pat tikslams skirti produktai daugiausia gaminami iš monmorilonito ir kaolinito.

Šioje subpozicijoje taip pat klasifikuojami sintetiniai jonitai, pavyzdžiui, dirbtiniai ceolitai bei jonitai, daugiausia pagaminti iš aliuminio oksido arba silikagelio.

Šioje subpozicijoje neklasifikuojami:

- a) išgrynintas silikagelis (2811 22 00 subpozicija);
- b) išgrynintas aliuminio oksidas, aktyvintas arba neaktyvintas (2818 20 00 arba 2818 30 00 subpozicija);
- c) dirbtiniai ceolitai, kurių sudėtyje nėra rišiklių (2842 10 00 subpozicija), remiantis SS paaiškinimų 3824 pozicijos paaiškinimų B dalies 14 punktu;
- d) aktyvintas molis (3802 90 00 subpozicija).

**3824 90 20****Vakuuminių vamzdžių geteriai**

Šioje subpozicijoje klasifikuojami gaminiai, vadinami „geteriais“ (dujų sugėrikiais). Jie skirstomi į „išpurškiamus“ („flash“) geterius ir „tūrinčius“ („bulk“) geterius.

Pirmosios kategorijos geteriai vamzdžio gamybos metu yra jame išgarinami; jiems priklauso: vielos ar granulių pavidalo produktai, kurių sudėtyje yra ir bario ir aliuminio, magnio, tantalio, torio ir t. t.; kompozicijos, sudarytos iš bario ir stroncio karbonatų mišinio, kuriuo padengiama tantalio viela.

Antrosios kategorijos geteriai yra tik pakaitinami, bet neišgarinami; jie veikia tik kaip kontaktiniai absorbentai. Šie geteriai dažniausiai sudaryti iš vielos, kapsulių ar kitokio pavidalo išgrynintų metalų (tantalio, volframo, cirkonio, niobio, torio), todėl jie negali būti klasifikuojami šioje subpozicijoje.

**3824 90 30****Naftėnų rūgštys, jų vandenyje netirpstančios druskos ir jų esteriai**

Naftėnų rūgštys yra monokarbonsilinių aliciklinių rūgščių mišiniai, regeneruoti tam tikros kilmės (paprastai iš buvusios Tarybų Sąjungos ir Rumunijos) žalios (neapdorotos) naftos rafinavimo metu.

Šioje subpozicijoje taip pat klasifikuojamos vandenyje netirpstančios naftėnų rūgščių druskos (pavyzdžiui, aliuminio, bario, švino, chromo, kalcio, mangano, kobalto, cinko) ir šių rūgščių esteriai.

**3824 90 35****Apsaugos nuo rūdijimo preparatai, kurių aktyviosios sudėtinės dalys yra aminai**

Šioje subpozicijoje klasifikuojami produktai, kurių aktyviosios sudėtinės dalys yra aminai arba jų dariniai, ir kurie naudojami apsaugai nuo rūdijimo, pavyzdžiui:

1. preparatai, pagaminti iš aminų arba amino alkoholių (dažniausiai trietanolamino) bei šarminių nitritų, su drėkikliais arba be jų;
2. organiniai riebalų arba dervingų aminų bei jų darinių tirpalai (pavyzdžiui, fosfatai ir riebalų diaminai, riebalų rūgščių druskos ir riebalų aminų druskos).

Tačiau preparatai, kurie naudojami kaip mineralinių alyvų priedai, pavyzdžiui, korozijos inhibitoriai, skirti skystajam kurui, klasifikuojami 3811 pozicijoje.

**3824 90 45****Priemonės nuo nuovirų susidarymo ir panašūs junginiai**

Šioje subpozicijoje klasifikuojami produktai, paminėti SS paaiškinimų 3824 pozicijos paaiškinimų B dalies šeštosios pastraipos 15 punkte ir preparatai, kurie ištirpina nuovirų nuosėdas.

**3824 90 50****Preparatai galvanotechnikai**

Šioje subpozicijoje klasifikuojami preparatai, skirti, pavyzdžiui, metalizavimo, poliravimo vonioms, taip pat preparatai, skirti elektrografijai.

**3824 90 55 Glicerolio riebalų rūgščių mono-, di- ir triesterių mišiniai (riebalų emulsikliai)**

Žr. SS paaiškinimų 3824 pozicijos paaiškinimų B dalies šeštosios pastraipos 11 punktą.

**3824 90 65 Pagalbiniai produktai, skirti naudoti liejininkystėje (išskyrus klasifikuojamus 3824 10 00 subpozicijoje)**

Be produktų, paminėtų SS paaiškinimų 3824 pozicijos paaiškinimų B dalies šeštosios pastraipos 6 ir 43 punkte, šioje subpozicijoje taip pat klasifikuojami:

1. preparatai, daugiausia sudaryti iš kalcio karbonato, vašku ir dažų, skirti liejininkystėje naudojamoms gurgučių dėžėms ir modelių plokštėms padengti;
2. preparatai, daugiausia sudaryti iš dekstrino ir natrio karbonato, kurie po emulsinimo skirti naudoti kaip plieno liejyklų formų dangos;
3. smėlis, padengtas plonu sintetinės dervos sluoksniu, skirtas liejyklų gurgučiams gaminti;
4. produktai, skirti plienui degazuoti;
5. atskyrimo agentai, skirti naudoti liejimui (išskyrus klasifikuojamus 3403 pozicijoje).

**3824 90 70 Preparatai, naudojami medžiagoms padaryti atsparioms ugniai, nelaidžioms vandeniui, ir panašūs apsauginiai preparatai, naudojami statybos pramonėje**

Šioje subpozicijoje klasifikuojami:

1. produktai, skirti apsaugai nuo ugnies (pavyzdžiui, daugiausia sudaryti iš amonio junginių, kurie kaitroje išsipučia ir tokiu būdu suformuoja statybiniuose segmentuose izoliacinį sluoksnį);
2. produktai (dažniausiai sudaryti daugiausia iš silikatų), skirti pastatų išorei įmirkyti, siekiant apsaugoti nuo vandens;
3. produktai, skirti pridėti į betoną, siekiant jį padaryti atspariu gruntiniam vandeniui.

## VII SKYRIUS

## PLASTIKAI IR JŲ GAMINIAI; KAUČIUKAS IR JO GAMINIAI

## 39 SKIRSNIS

## PLASTIKAI IR JŲ GAMINIAI

## 6 pastaba

Sąvoka „tirpalai“, naudojama ir šioje pastaboje, ir 32 skirsnio 4 pastaboje, netaikoma koloidiniams tirpalams.

## I. PIRMINĖS FORMOS

Sąvokos „pirminės formos“ apibrėžimas pateiktas šio skirsnio 6 pastaboje bei SS paaiškinimų šio skirsnio paaiškinimų Bendrųjų nuostatų paaiškinimuose „Pirminės formos“.

## 3901

**Etileno polimerai, pirminės formos**3901 10 10  
ir  
3901 10 90**Polietilenas, kurio savitasis sunkis mažesnis kaip 0,94**

Šiose subpozicijose klasifikuojami tiksliai etileno homopolimerai, t. y. polimerai, kuriuose etilenas sudaro ne mažiau kaip 95 % bendros polimero masės.

Polietileno savitasis sunkis turi būti nustatomas naudojant polimerą be priemaišų.

Skystas polietilenas klasifikuojamas šioje subpozicijoje tiksliai tuo atveju, jei atitinka šio skirsnio 3 pastabos a punkte nustatytus reikalavimus. Priešingu atveju jis klasifikuojamas 2710 11 11–2710 19 99 subpozicijose.

Polietileno vašakai klasifikuojami 3404 subpozicijoje.

3901 20 10  
ir  
3901 20 90**Polietilenas, kurio savitasis sunkis ne mažesnis kaip 0,94**

Žr. paaiškinimų 3901 10 10 ir 3901 10 90 subpozicijų paaiškinimus.

3901 90 30  
ir  
3901 90 90**Kiti**

Remiantis šio skirsnio 4 pastaba ir 1 subpozicijų pastaba, šiose subpozicijose klasifikuojama:

1. etileno kopolimerai ir monomerai, išskyrus vinilo acetatą (pavyzdžiui, etileno ir propileno kopolimerai), taip pat panašios sudėties polimerų mišiniai, kuriuose vyraujantis komonomeras yra etilenas;
2. chemiškai modifikuotas polietilenas, nurodytas šio skirsnio 5 pastaboje (pavyzdžiui, chlorintas polietilenas ir chlor-sulfonintas polietilenas).

## 3902

**Propileno arba kitų olefinų polimerai, pirminės formos**

## 3902 10 00

**Polipropilenas**

*Mutatis mutandis* taikoma paaiškinimų 3901 10 10 ir 3901 10 90 subpozicijų paaiškinimų pirmoji pastraipa.

Šioje subpozicijoje neklasifikuojamas skystas polipropilenas, kuris neatitinka šio skirsnio 3 pastabos a punkte nustatytų reikalavimų (pavyzdžiui, tripropilenas arba tetrapropilenas) (2710 11 11–2710 19 99 subpozicijos).

## 3902 20 00

**Poliizobutilenas**

Šioje subpozicijoje klasifikuojamas produktas, nurodytas SS paaiškinimų 3902 pozicijos paaiškinimų trečiojoje ir ketvirtojoje pastraipose.

Šioje subpozicijoje neklasifikuojamas skystas poliizobutilenas, neatitinkantis šio skirsnio 3 pastabos a punkte nustatytų reikalavimų (pavyzdžiui, triizobutilenas) (2710 11 11–2710 19 99 subpozicijos).

**3902 30 00****Propileno kopolimerai**

Šioje subpozicijoje klasifikuojami kopolimeras arba polimerų mišinys, kurio sudėtyje etilenas sudaro 45 % masės, propilenas 35 % masės ir izobutilenas 20 % masės, nes propilenas ir izobutilenas, kurių polimerai klasifikuojami 3902 pozicijoje, sudaro 55 % kopolimero masės ir bendros kopolimero masės požiūriu vyrauja lyginant su etilenu. Be to, propilenas, kurio kopolimerai šiuo atveju tiksliai paminėti, masės požiūriu yra vyraujantis monomeras lyginant su izobutilenu (taikoma šio skirsnio 4 pastaba ir 1 subpozicijų pastaba).

Jei pateiktame pavyzdyje propileno ir izobutileno procentinės dalys yra priešingos, kopolimeras klasifikuojamas 3902 90 10–3902 90 90 subpozicijose.

**3902 90 10****Kiti****3902 90 90**

Šiose subpozicijose klasifikuojami produktai, komerciškai vadinami poli(alfa-olefinais), paprastai gaunami silpnai polimerizuojant dec-1-eną, po to gauti produktai hidrinami ir atskiriami distiluojuant C<sub>20</sub>-, C<sub>30</sub>-, C<sub>40</sub>- ir C<sub>50</sub>- angliavandeniliais turtingas frakcijas. Šios frakcijos sumaišomos, suformuojant skirtingus komercinių poli(alfa-olefinų) tipus.

Tai yra skysčiai, kurie nebūtinai atitinka šio skirsnio 3 pastabos c punkto reikalavimus, tačiau atitinka to paties skirsnio 3 pastabos a punkto nuostatas ir naudojami kaip mineralinių alyvų pakaitalai sintetinėms ir pusiau sintetinėms tepalinėms alyvoms gaminti, suteikdami tokiems produktams didesnę klampą, užtikrindami žemesnę takumo temperatūrą, pagerindami terminį patvarumą, užtikrindami aukštesnę pliūpsnio temperatūrą ir mažesnę lakumą.

**3903****Stireno polimerai, pirminės formos**

Šioje pozicijoje neklasifikuojami stireninti poliesteriai (3907 pozicija).

**3903 11 00****Polistirenas****ir  
3903 19 00**

*Mutatis mutandis* taikoma paaiškinimų 3901 10 10 ir 3901 10 90 subpozicijų paaiškinimų pirmoji pastraipa.

**3904****Vinilchlorido arba kitų halogenintų olefinų polimerai, pirminės formos**

Vinilo polimeras yra polimeras, kurio monomeras atitinka formulę:

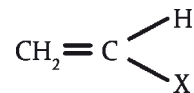

kurioje C-X jungtis nėra nei anglis-anglis, nei anglis-vandenilis jungtis.

**3904 10 00****Polivinilchloridas, nesumaišytas su jokiais kitomis medžiagomis**

*Mutatis mutandis* taikoma paaiškinimų 3901 10 10 ir 3901 10 90 subpozicijų paaiškinimų pirmoji pastraipa.

**3904 21 00****Kitas polivinilchloridas****ir  
3904 22 00**

*Mutatis mutandis* taikoma paaiškinimų 3901 10 10 ir 3901 10 90 subpozicijų paaiškinimų pirmoji pastraipa.

**3904 30 00****Vinilchlorido-vinilacetato kopolimerai**

Šioje subpozicijoje klasifikuojami tiktai:

1. vinilchlorido kopolimerai, kuriuose dominuojantis monomeras yra vinilchloridas;
2. polivinilchlorido ir polivinilacetato mišiniai, kuriuose dominuojantis monomeras yra vinilchloridas.

**3904 40 00****Kiti vinilchlorido kopolimerai**

Šioje subpozicijoje klasifikuojami vinilchlorido ir etileno kopolimerai, kuriuose vyraujantis komonomeras yra vinilchloridas.

- 3904 61 00**                    **Politetrafluoretilenas**  
*Mutatis mutandis* taikoma paaiškinimų 3901 10 10 ir 3901 10 90 subpozicijų paaiškinimų pirmoji pastraipa.
- 3904 69 80**                    **Kiti**  
Šioje subpozicijoje taip pat klasifikuojami polichlorotrifluoretilenas ir polivinilidenefluoridas.
- 3906**                            **Akriolo polimerai, pirminės formos**
- 3906 10 00**                    **Polimetilmetakrilatas**  
*Mutatis mutandis* taikoma paaiškinimų 3901 10 10 ir 3901 10 90 subpozicijų paaiškinimų pirmoji pastraipa.
- 3906 90 90**                    **Kiti**  
Šioje subpozicijoje klasifikuojamas poliakrilnitrilas.  
Šioje subpozicijoje neklasifikuojami:  
a) akriolo polimerai, kurie sudaro jonitus (3914 00 00 pozicija);  
b) akrilnitrilo kopolimerai, kurie atitinka 40 skirsnio 4 pastabos reikalavimus (40 skirsnis).
- 3907**                            **Poliacetaliai, kiti polieteriai ir epoksidinės dervos, pirminės formos; polikarbonatai, alkininės dervos, polialilo esteriai ir kiti poliesteriai, pirminės formos**  
Šioje pozicijoje naudojama priešdėlio „poli“ apibrėžimą žr. šio skirsnio 1 subpozicijų pastabos a punkto 1 papunktyje.
- 3907 20 11**                    **Kiti polieteriai**  
–  
**3907 20 99**                    Šiose subpozicijose taip pat klasifikuojami chemiškai modifikuoti polieteriai (išskyrus poliacetalius) (žr. SS paaiškinimų 3907 pozicijos paaiškinimų 2 punktą).
- 3907 40 00**                    **Polikarbonatai**  
Šioje subpozicijoje klasifikuojami kopolimerai, kurių sudėtyje yra polikarbonato suformuotas komponentas ir poli(etileno tereftalato) suformuotas komponentas, jei kopolimerų sudėtyje vyrauja polikarbonatas (žr. SS paaiškinimų šio skirsnio paaiškinimų Bendrųjų nuostatų paaiškinimų subpozicijų paaiškinimų B dalies 1 punkto šeštąją pastraipą).
- 3907 60 20**                    **Poli(etileno tereftalatas)**  
**ir**  
**3907 60 80**                    *Mutatis mutandis* taikomi paaiškinimų 3901 10 10 ir 3901 10 90 subpozicijų paaiškinimai.  
Šiose subpozicijose klasifikuojami kopolimerai, kurių sudėtyje yra polikarbonato suformuotas komponentas ir poli(etileno tereftalato) suformuotas komponentas, jei kopolimerų sudėtyje vyrauja poli(etileno tereftalatas) (žr. SS paaiškinimų šio skirsnio paaiškinimų Bendrųjų nuostatų paaiškinimų subpozicijų paaiškinimų B dalies 1 punkto šeštąją pastraipą).
- 3907 60 20**                    **Kurio klampos skaičius ne mažesnis kaip 78 ml/g**  
Poli(etileno tereftalatas), kurio klampos skaičius ne mažesnis kaip 78 ml/g, paprastai naudojamas buteliams gaminti.  
Klampos skaičius apskaičiuojamas pagal ISO standartą 1628-5.
- 3908**                            **Poliamidai, pirminės formos**
- 3908 10 00**                    **Poliamidas-6, -11, -12, -6,6, -6,9, -6,10 arba-6,12**  
*Mutatis mutandis* taikomi paaiškinimų 3901 10 10 ir 3901 10 90 subpozicijų paaiškinimai.
- 3909**                            **Aminodervos, fenolio dervos ir poliuretanoi, pirminės formos**  
Dėl kopolimerų, sudarytų iš šioje pozicijoje nurodytų dervų monomerų, klasifikavimo ir jų mišinių klasifikavimo žr. šio skirsnio 4 pastabą.

- 3911 Naftos dervos, kumaroninės-indeninės dervos, politerpenai, polisulfidai, polisulfonai ir kiti produktai, nurodyti šio skirsnio 3 pastaboje, nenurodyti kitoje vietoje, pirminės formos**
- 3911 10 00 Naftos dervos, kumaroninės, indeninės arba kumaroninės-indeninės dervos ir politerpenai**  
Šioje subpozicijoje klasifikuojamais politerpenais laikomi tik tokie polimerai ir polimerų mišiniai, kuriuose ne mažiau kaip vienas terpeno monomerų sudaro ne mažiau kaip 95 % masės viso polimero kiekio.
- 3911 90 11 – Kondensacinės polimerizacijos arba polimerizacijos su persigrupavimu produktai, chemiškai modifikuoti arba nemodifikuoti**  
**3911 90 19**  
Šiose subpozicijose klasifikuojami produktai, nurodyti SS paaiškinimų 3911 pozicijos paaiškinimų pirmosios pastraipos 2–5 punktuose.
- 3912 Celiuliozė ir jos cheminiai dariniai, nenurodyti kitoje vietoje, pirminės formos**
- 3912 11 00 Celiuliozės acetatai**  
**ir**  
**3912 12 00**  
Žr. SS paaiškinimų 3912 pozicijos paaiškinimų B dalies antrosios pastraipos 1 punktą.
- 3912 20 11 Nitroceliuliozės (įskaitant kolodijus)**  
**–**  
**3912 20 90**  
Žr. SS paaiškinimų 3912 pozicijos paaiškinimų B dalies antrosios pastraipos 2 punktą.
- 3912 20 11 Kolodijai ir celoidinas**  
Kolodijus yra 12 % masės nitroceliuliozės tirpalas eterio ir alkoholio mišinyje. Džiūdamas šis tirpalas suformuoja elastingą nitroceliuliozės sluoksnį, kurio lankstumą galima padidinti pridėdant ricinos aliejaus. Kolodijus taip pat gali būti gaunamas ištirpinus nitroceliuliozę acetone. Kolodijus naudojamas fotografinėms emulsijoms gaminti, o taip pat medicinoje.  
Celoidinas gaunamas iš kolodijaus nepilnai išgarinus tirpiklius. Ši medžiaga yra kieta.
- 3912 20 19 Kiti**  
Šioje subpozicijoje klasifikuojami neplastifikuoti celiuliozės nitratai (nitroceliuliozė), išskyrus kolodijus ir koloidinus, net jei saugumo sumetimais jie yra sudrėkinti, dažniausiai etilo ar butilo spiritu, arba jų nekenksmingumas užtikrintas kitu būdu.
- 3912 31 00 Celiuliozės eteriai**  
**–**  
**3912 39 85**  
Žr. SS paaiškinimų 3912 pozicijos paaiškinimų B dalies antrosios pastraipos 4 punktą.
- 3912 31 00 Karboksimetilceliuliozė ir jos druskos**  
Karboksimetilceliuliozė gaunama monochloracetato rūgšties su šarmine celiulioze reakcijos metu. Ši medžiaga dažniausiai naudojama kaip tirštiklis ir kaip koloidų apsauginė medžiaga.
- 3912 39 85 Kiti**  
Šioje subpozicijoje klasifikuojama metilceliuliozė, etilceliuliozė, benzilceliuliozė ir hidroksietilceliuliozė.
- 3912 90 10 Celiuliozės esteriai**  
Šioje subpozicijoje klasifikuojamas celiuliozės propionatas ir celiuliozės butiratas.
- 3912 90 90 Kiti**  
Šioje subpozicijoje klasifikuojamos celiuliozės pirminės formos, nenurodytos kitoje vietoje.  
Regeneruota celiuliozė dėl savo įprastinės komercinės formos šioje subpozicijoje dažniausiai neklasifikuojama. Plonos ir permatomos juostelės pavidalu ji klasifikuojama 3920 arba 3921 pozicijoje, o tekstilės pluoštų pavidalu – 54 arba 55 skirsnyje.  
Šioje subpozicijoje klasifikuojami celiuliozės esterių ir celiuliozės eterių mišiniai (žr. šio skirsnio 1 subpozicijų pastabą).



- 3913** **Gamtiniai polimerai (pavyzdžiui, algino rūgštis) ir modifikuoti gamtiniai polimerai (pavyzdžiui, sukietinti baltymai, gamtinio kaučiuko cheminiai dariniai), nenurodyti kitoje vietoje, pirminės formos**
- 3913 10 00** **Algino rūgštis, jos druskos ir esteriai**  
Žr. SS paaiškinimų 3913 pozicijos paaiškinimų pirmosios pastraipos 1 punktą.
- 3913 90 00** **Kiti**  
Žr. SS paaiškinimų 3913 pozicijos paaiškinimų pirmosios pastraipos 2–4 punktus.

## II. ATLIEKOS, ATRAIŽOS IR LAUŽAS; PUSGAMINIAI; GAMINIAI

- 3915** **Plastikų atliekos, atraižos ir laužas**  
Sąvoka „plastikai“ apibrėžta šio skirsnio 1 pastaboje.  
Šioje pozicijoje klasifikuojama:  
1. vienos termoreaktyviosios medžiagos (jau sukietėjusios) atliekos, atraižos ir laužas, paverstas pirmine forma;  
2. mišraus plastiko (termoplastinio, termoreaktyvaus (jau sukietėjusio) arba abiejų) atliekos, atraižos ir laužas, paverstas pirmine forma.
- 3916** **Vienagijai siūlai, kurių bet kuris skerspjūvio matmuo didesnis kaip 1 mm, strypai, virbai ir profiliai, apdorotu arba neapdorotu paviršiumi, bet kitu būdu neapdoroti, iš plastikų**
- 3916 90 10** **Iš kondensacinės polimerizacijos arba polimerizacijos su persigrupavimu produktų, chemiškai modifikuotų arba nemodifikuotų**  
Šioje subpozicijoje klasifikuojami vienagijai siūlai, strypai, virbai ir profiliai iš poliesterio, poliamidų arba iš poliuretanų.
- 3916 90 50** **Iš adityviosios polimerizacijos produktų**  
Sąvokos „adityviosios polimerizacijos produktai“ apibrėžimą žr. SS paaiškinimų šio skirsnio paaiškinimų Bendrųjų nuostatų paaiškinimų „Polimerai“ antrosios pastraipos 1 punkte.  
Šioje subpozicijoje klasifikuojami vienagijai siūlai, strypai, virbai ir profiliai iš propileno ar stireno polimerų, arba iš akrilo polimerų.
- 3917** **Vamzdžiai, vamzdeliai ir žarnos bei jų jungiamosios detalės (fitingai) (pavyzdžiui, movos, alkūnės, jungės), iš plastikų**  
Sąvokos „vamzdžiai, vamzdeliai ir žarnos“ apibrėžimą žr. šio skirsnio 8 pastaboje.
- 3917 29 00** **Iš kitų plastikų**  
Šioje subpozicijoje klasifikuojami vamzdžiai, vamzdeliai ir žarnos, pagamintos iš kondensacinės polimerizacijos arba polimerizacijos su persigrupavimu produktų, chemiškai modifikuotų arba nemodifikuotų, pavyzdžiui, iš fenolio dervų, amino dervų, alkido dervų ir kitų poliesterių, poliamidų, poliuretanų ir silikonų.  
Šioje subpozicijoje klasifikuojami produktai, pagaminti iš adityviosios polimerizacijos produktų, pavyzdžiui, iš politetrahaloetilenų, poliizobutileno, stireno polimerų, vinilideno chlorido, vinilo acetato arba kitų vinilo esterių ir iš akrilo polimerų.
- 3918** **Grindų dangos iš plastikų, lipnios arba nelipnios, susuktos į ritinius arba plokščių pavidalo; sienų arba lubų dangos iš plastikų, apibrėžtos šio skirsnio 9 pastaboje**  
Šioje pozicijoje klasifikuojami neperforuoti plastikų lakštai, susukti į ritinius arba plokščių pavidalo, naudojami dangoms, pavyzdžiui, teniso kortų ir terasų.

- 3919** **Lipnios plokštės, lakštai, plėvelės, folijos, juostelės, juostos ir kitos plokščios formos, iš plastikų, susuktos arba nesusuktos į ritinius**
- Sąvokos „lipnus“ apibrėžimą žr. SS paaiškinimų 3919 pozicijos paaiškinimų pirmojoje pastraipoje. Šioje pozicijoje neklasifikuojami plokščios formos plastikai, kurie limpa tikrai prie lygių paviršių, pavyzdžiui, stiklo.
- Šioje pozicijoje klasifikuojamos prekės dažnai yra su apsauginiu nuimamu lakštu arba su popieriaus ar plastiko juoste. Klasifikuojant į šį apsauginį lakštą arba juostelę neatsižvelgiama.
- 3919 10 12** **Susuktos į ritinius, kurių plotis ne didesnis kaip 20 cm**
- 3919 10 80** Šiose subpozicijose klasifikuojamos lipnios juostelės su etiketėmis ir ant vienkartinį dalytuvų, kurių pagrindinė paskirtis – pateikimas mažmeninei prekybai ir kurie paprastai nėra pakartotinai panaudojami.
- 3919 10 12** **Juostelės, kurių danga sudaryta iš nevolkanizuoto gamtinio arba sintetinio kaučiuko**
- 3919 10 19** Šiose subpozicijose klasifikuojamos tikrai lipnios juostelės, pavyzdžiui, juostelės, kurios atpažįstamos kaip skirtos naudoti tikrai arba daugiausia kaip kljavimo priemonė. Tokios juostelės dažniausiai naudojamos prekėms pakuoti ir panašioms tikslams.
- 3920** **Kitos plokštės, lakštai, plėvelės, folijos ir juostelės, iš plastikų, neakytų ir nearmuotų, nelaminuotų, nesutvirtintų ir panašiai nekombinuotų su kitomis medžiagomis**
- Žr. šio skirsnio 10 pastabą.
- Šioje pozicijoje neklasifikuojama juostelė, kurios matomasis plotis ne didesnis kaip 5 mm (54 skirsnis).
- 3920 20 80** **Kurių storis didesnis kaip 0,10 mm**
- Šioje subpozicijoje klasifikuojamos pakavimui naudojamos spalvotos, šilką primenančios dekoratyvinės juostelės, kurios gaminamos ekstruzijos būdu iš propileno polimerų.
- Dėl susidariusios propileno polimerų molekulinės orientacijos juostelės gali plūšintis (*fibrillate*) jas plėšiant išilgai ranka, todėl susidaro klaidingas išpūdis, kad tai yra pluoštų pagrindu pagamintas produktas.
- Tokių juostelių storis yra apie 0,13 mm, jos gali būti su atspaudais ir yra tinkamos garbanojimui. Dažniausiai šios juostelės susukamos ant ričių ar cilindro formos suktuvų ir parduodamos su prekiniu ženklu „plastikinis *bolducs*“. Jos naudojamos tokiems pat tikslams, kaip ir juostelės, klasifikuojamos 5806 pozicijoje. Šios dekoratyvinės juostelės rišant pakuotes paprastai surišamos mazgu.
- Šioje subpozicijoje klasifikuojamos pakavimui kitos naudojamos masėje dažytos arba nedažytos juostelės, kurios gaminamos ekstruzijos būdu iš propileno polimerų.
- Šios dekoratyvinės juostelės, kitaip negu minėtų juostelės, neprimena šilko, jos yra storesnės bei kietesnės ir netinkamos garbanojimui. Jų paviršius gali būti iškilus ar išpausto reljefo ir su atspaudais.
- Pakavimui skirtas daiktas apjuosiamas šiomis juostelėmis jas įtempiant, o jų galai karštai sulydomi arba sujungiami metalinėmis ar plastikinėmis sąvaržomis.
- Šioje subpozicijoje neklasifikuojamos juostelės, kurių matomasis plotis ne didesnis kaip 5 mm (5404 90 10 subpozicija).
- 3920 43 10** **Kurių sudėtyje esantis plastifikatorius sudaro ne mažiau kaip 6 %**
- ir**
- 3920 43 90** Žr. šio skirsnio 2 subpozicijų pastabą ir SS paaiškinimų 3920 43 ir 3920 49 subpozicijų paaiškinimus.
- 3920 49 10** **Kiti**
- ir**
- 3920 49 90** Žr. SS paaiškinimų 3920 43 ir 3920 49 subpozicijų paaiškinimus.
- 3920 73 10** **Plėvelė, susukta į ritinius arba juostelių pavidalo, skirta naudoti kinematografijoje arba fotografijoje**
- Šioje subpozicijoje klasifikuojami lakštai, tinkami naudoti kinematografijoje arba fotografijoje kaip šviesai jautrių medžiagų pagrindas.

- 3921** **Kitos plokštės, lakštai, plėvelės, folijos ir juostelės, iš plastikų**  
Žr. paaiškinimų 3920 pozicijos paaiškinimus.
- 3921 90 41** **Aukšto slėgio laminatai su dekoruotais paviršiais vienoje arba abiejose pusėse**  
Šioje subpozicijoje klasifikuojami laminuoti lakštai, sudaryti iš pluoštinės lakštinės medžiagos (pavyzdžiui, popieriaus) sluoksnių, įmirkytų termoreaktyviosiomis dervomis ir šilumos bei ne mažesnio kaip 5 MPa slėgio pagalba sujungtų kartu; išorinis sluoksnis arba sluoksniai yra spalvoti arba su dekoratyviais piešiniais (pavyzdžiui, medžio imitacija).  
Lakštai su dekoruotais paviršiais abiejose pusėse naudojami statmenai, pavyzdžiui, kaip pertvaros stenduose ar vitrinose; lakštai su vienu dekoruotu paviršiumi dažniausiai naudojami medienos drožlių plokštėms padengti.
- 3923** **Gaminiai, skirti prekių transportavimui arba pakavimui, iš plastikų; kamščiai, dangteliai, gaubtukai ir kiti uždarymo reikmenys, iš plastikų**
- 3923 90 00** **Kiti**  
Šioje subpozicijoje klasifikuojamas išspausintas (ekstruzinis) vamzdžio formos tinklas, skirtas pakavimui; jis parduodamas neribotais ilgiais ir po supjaustymo reikiamo ilgio atkarpomis dažniausiai naudojamas tam tikrų vaisių ir daržovių, pavyzdžiui, obuolių, apelsinų, bulvių ir svogūnų pakavimo maišeliams ir krepšeliams gaminti.
- 3924** **Stalo, virtuvės indai, kiti namų apyvokos ir higienos arba tualetų reikmenys, iš plastikų**
- 3924 90 00** **Kiti**  
Šioje subpozicijoje klasifikuojamos kempinės iš regeneruotos celiuliozės, supjaustytos įvairiais, išskyrus stačiakampio (įskaitant kvadrato), pavidalais, o taip pat kempinės, supjaustytos stačiakampiais (įskaitant kvadratus), su apdorotais kraštais arba kitaip apdorotos.  
Šioje subpozicijoje neklasifikuojama:  
a) gamtinės kempinės (0511 99 31 ir 0511 99 39 subpozicijos);  
b) kempinės, paprastai supjaustytos stačiakampiais (įskaitant kvadratus) (3921 pozicija).
- 3925** **Statybos reikmenys iš plastikų, nenurodyti kitoje vietoje**  
Žr. šio skirsnio 11 pastabą.
- 3925 20 00** **Durys, langai ir jų rėmai, durų slenksčiai**  
Žr. SS paaiškinimų 3925 20 subpozicijos paaiškinimus.
- 3925 90 10** **Jungiamosios detalės (fitingai) ir aptaisai, skirti stacionariai įtvirtinti duryse, languose, laiptuose, sienose arba kitose pastatų dalyse**  
Žr. šio skirsnio 11 pastabos ij punktą.

## 40 SKIRSNIS

**KAUČIUKAS IR JO GAMINIAI****Bendrosios nuostatos**

Šio skirsnio 4 pastabos a punkte sąvoka „netermoplastinės medžiagos“ reiškia medžiagas, kurios termiškai apdorojant negali būti pakartotinai suminkštintos taip, kad jas būtų galima formuoti liejimo arba ekstruzijos būdu.

- 4001** **Gamtinis kaučiukas, balata, gutaperčia, gvajulė, čiklė ir panašios gamtinės dervos, turinčios pirminių formų, plokščių, lakštų arba juostelių pavidalą**
- 4001 21 00** **Rūkyti lakštai**  
Žr. SS paaiškinimų 4001 pozicijos paaiškinimų B dalies 1 punkto pirmąją pastraipą.
- 4001 29 00** **Kitos**  
Žr. SS paaiškinimų 4001 pozicijos paaiškinimų B dalies 1 punkto antrąją ir ketvirtąją pastraipas.  
Šioje subpozicijoje klasifikuojamas šviesusis krepas, rudasis krepas, rumbuoti ir oru išdžiovinti lakštai, reaglomeruotos kaučiuko granulės ir birūs gamtinio kaučiuko milteliai.
- 4002** **Sintetinis kaučiukas ir faktisas, gautas iš aliejų, turintis pirminių formų arba plokščių, lakštų arba juostelių pavidalą; bet kurių produktų, klasifikuojamų 4001 pozicijoje, mišiniai su bet kuriais šioje pozicijoje klasifikuojamais produktais, turintys pirminių formų arba plokščių, lakštų arba juostelių pavidalą**
- 4002 99 10** **Produktai, modifikuoti pridedant plastikų**  
Šioje subpozicijoje klasifikuojami produktai, nurodyti šio skirsnio 4 pastabos c punkte, išskyrus depolimerizuotą gamtinį kaučiuką (4002 99 90 subpozicija).
- 4002 99 90** **Kiti**  
Šioje subpozicijoje klasifikuojami karboksilinti akrilonitrilo-butadieno kaučiukai (XNBR), akrilonitrilo-izopreno kaučiukai (NIR) ir faktisas, gautas iš aliejų.
- 4005** **Nevulkanizuotas kaučiukas, į kurį primaišyta kitų medžiagų, turintis pirminių formų arba plokščių, lakštų arba juostelių pavidalą**
- 4005 20 00** **Tirpalai; dispersijos, išskyrus klasifikuojamas 4005 10 subpozicijoje**  
Žr. SS paaiškinimų 4005 pozicijos paaiškinimų B dalies pirmąją pastraipą ir antrosios pastraipos 2 punktą.
- 4005 91 00** **Plokštės, lakštai ir juostelės**  
Žr. SS paaiškinimų 4005 pozicijos paaiškinimų B dalies pirmąją pastraipą ir antrosios pastraipos 3 ir 4 punktus.  
Šioje subpozicijoje taip pat klasifikuojamos nevulkanizuoto kaučiuko plokštės, lakštai ir juostos, nesupjaustytos arba tik supjaustytos stačiakampiais (įskaitant kvadratus), iš vienos pusės padengtos klijų sluoksniu. Šio skirsnio 9 pastaboje padengimas klijais laikomas tik paviršiaus apdorojimu. Šioje pozicijoje klasifikuojamos prekės, kurios turi klijus apsaugantį nuimamą popieriaus, tekstilinės medžiagos ir t. t. sluoksnį.
- 4005 99 00** **Kiti**  
Žr. SS paaiškinimų 4005 pozicijos paaiškinimų B dalies pirmąją pastraipą ir antrosios pastraipos 5 punktą.
- 4009** **Vamzdžiai, vamzdeliai ir žarnos iš vulkanizuoto kaučiuko (gumos), išskyrus kietą gumą, su jungiamosiomis detalėmis (fitingais) (pavyzdžiui, movomis, alkūnėmis, jungėmis) arba be jungiamųjų detalių (fitingų)**
- 4009 12 00** **Su jungiamosiomis detalėmis (fitingais)**  
Šios subpozicijos vamzdžiai, vamzdeliai ir žarnos gali turėti jungiamąsias detales (fitingus) iš bet kokios medžiagos.

- 4009 22 00**                    **Su jungiamosiomis detalėmis (fitingais)**  
Žr. paaiškinimų 4009 12 00 subpozicijos paaiškinimus.
- 4009 32 00**                    **Su jungiamosiomis detalėmis (fitingais)**  
Žr. paaiškinimų 4009 12 00 subpozicijos paaiškinimus.
- 4009 42 00**                    **Su jungiamosiomis detalėmis (fitingais)**  
Žr. paaiškinimų 4009 12 00 subpozicijos paaiškinimus.
- 4011**                         **Naujos pneumatinės guminės padangos**
- 4011 20 10**                    **Kurių apkrovos indeksas ne didesnis kaip 121**  
Apkrovos indeksas visada nurodomas ant padangos. Indeksas apibrėžtas Tarybos direktyvoje 92/23/EEB (OL L 129, 1992 5 14, p. 95).
- 4011 20 90**                    **Kurių apkrovos indeksas didesnis kaip 121**  
Žr. paaiškinimų 4011 20 10 subpozicijos paaiškinimus.
- 4011 61 00**                    **Kitos, su eglutės arba panašiu protektoriaus raštu**  
–  
**4011 69 00**                    Žr. SS paaiškinimų 4011 61–4011 69 subpozicijų paaiškinimus.
- 4011 62 00**                    **Naudojamos statybos arba pramoninės paskirties transporto priemonėms, kurių ratlankio dydis ne didesnis kaip 61 cm**  
Žr. SS paaiškinimų 4011 62, 4011 63, 4011 93 ir 4011 94 subpozicijų paaiškinimus.
- 4011 63 00**                    **Naudojamos statybos arba pramoninės paskirties transporto priemonėms, kurių ratlankio dydis didesnis kaip 61 cm**  
Žr. SS paaiškinimų 4011 62, 4011 63, 4011 93 ir 4011 94 subpozicijų paaiškinimus.
- 4011 93 00**                    **Naudojamos statybos arba pramoninės paskirties transporto priemonėms, kurių ratlankio dydis ne didesnis kaip 61 cm**  
Žr. SS paaiškinimų 4011 62, 4011 63, 4011 93 ir 4011 94 subpozicijų paaiškinimus.
- 4011 94 00**                    **Naudojamos statybos arba pramoninės paskirties transporto priemonėms, kurių ratlankio dydis didesnis kaip 61 cm**  
Žr. SS paaiškinimų 4011 62, 4011 63, 4011 93 ir 4011 94 subpozicijų paaiškinimus.
- 4015**                         **Drabužiai ir drabužių priedai (įskaitant pirštines, kumštines pirštines ir puspirstines), įvairios paskirties, iš vulkanizuoto kaučiuko (gumos), išskyrus kietą gumą**
- 4015 11 00**                    **Chirurginės**  
Žr. SS paaiškinimų 4015 11 subpozicijos paaiškinimus.  
Šioje subpozicijoje klasifikuojamos ne vien tik chirurginės pirštinės steriliose pakuotėse, bet ir pirštinės, atitinkančios EN 455-1 ir EN 455-2 standartuose nustatytus reikalavimus, arba lygiavertės.

**4015 19 00****Kitos**

Šioje subpozicijoje klasifikuojama:

1. pramoninės paskirties kumštinės pirštinės ir pirštinės su ilgais plačiais riešais;
2. rentgeno spinduliams nelaidžios radiologams skirtos pirštinės, pagamintos iš švino karbonato pagrindu sudaryto mišinio.

**4015 90 00****Kiti**

Be produktų, nurodytų SS paaiškinimų 4015 pozicijos paaiškinimuose (išskyrus pirštines, kumštines pirštines ir puspirštines), šioje subpozicijoje taip pat klasifikuojami drabužiai, naudojami apsaugai nuo spinduliavimo ar atmosferinio slėgio, pavyzdžiui, hermetiški kostiumai lakūnams, jeigu juose neįmontuoti kvėpavimo aparatai. Jei toks aparatas įmontuotas, šie drabužiai klasifikuojami 9020 00 00 pozicijoje.

**4016****Kiti gaminiai iš vulkanizuoto kaučiuko (gumos), išskyrus kietą gumą****4016 91 00****Grindų dangos ir dembliai**

Žr. SS paaiškinimų 4016 pozicijos paaiškinimų antrosios pastraipos 2 punktą.

**4016 99 52****Kiti****4016 99 97**

Be produktų, nurodytų SS paaiškinimų 4016 pozicijos paaiškinimų antrosios pastraipos 7–14 punktuose, šiose subpozicijose taip pat klasifikuojami pemzos blokai, kurie, jeigu padengti (keičiamu) švitrinu popieriumi, naudojami tam tikriems dirbiniais šlifuoti rankiniu būdu.

## VIII SKYRIUS

**ŽALIOS (NEIŠDIRBTOS) ODOS, IŠDIRBTA ODA, KAILIAI IR JŲ DIRBINIAI; PAKINKTAI IR BALNAI;  
KELIONĖS REIKMENYS, RANKINĖS IR PANASŪS DAIKTAI; DIRBINIAI IŠ GYVŪNŲ ŽARNŲ  
(IŠSKYRUS ŠILKAVERPIŲ ŽARNAS)**

## 41 SKIRSNIS

**ŽALIOS (NEIŠDIRBTOS) ODOS (IŠSKYRUS KAILIUS) IR IŠDIRBTA ODA**

- 4101** Žalios (neišdirbtos) galvijų (įskaitant buivolus) odos arba arklenos (šviežios arba sūdytos, džiovintos, kalkintos, pikeliuotos arba kitu būdu konservuotos, bet neraugintos, neišdirbtos į pergamantą ir toliau neapdorotos), be plaukų arba su plaukais, skeltinės arba neskeltinės
- 4101 20 10** Sveikos odos, kurių viena sausa ir nesūdyta sveria ne daugiau kaip 8 kg, sausai sūdyta – ne daugiau kaip 10 kg, o  
– šviežia, drėgnai sūdyta arba kitu būdu konservuota – ne daugiau kaip 16 kg  
**4101 20 90** Šiose subpozicijose klasifikuojamos odos laikomos sveikomis, su galvenomis ir kojenomis arba be jų; tačiau jos negali būti skeltinės, t. y. pradinė oda negali būti padalinta į du ar daugiau sluoksnius.
- 4101 20 10** Šviežios  
Šioje subpozicijoje klasifikuojamos odos, kurios nuo gyvūnų buvo nudirtos paprastai. Šioje subpozicijoje taip pat klasifikuojamos atšaldytos odos.
- 4101 20 30** Drėgnai sūdytos  
Šioje subpozicijoje klasifikuojamos odos, kurios paprastai pridėjus druskos buvo konservuotos nuo trūnijimo.
- 4101 20 50** Sausos arba sausai sūdytos  
Šioje subpozicijoje klasifikuojamos odos (konservuotos paprastai džiovinant, pridėdant antiseptikų arba nepridėdant) ir sausai sūdytos odos.
- 4101 20 90** Kitos  
Šioje subpozicijoje klasifikuojamos kalkintos odos (išmirkytos kalkių vandenyje arba padengtos pasta, kurios sudėtyje yra kalkių), pikeliuotos odos (įmirkytos silpname druskos rūgšties, sieros rūgšties arba kitokių chemikalų tirpale, į kurį pridėta druskos), taip pat kitais būdais konservuotos odos.
- 4101 50 10** Sveikos odos, kurių viena sveria daugiau kaip 16 kg  
–  
**4101 50 90** Žr. paaiškinimų 4101 20 10–4101 20 90 subpozicijų paaiškinimus.
- 4101 50 10** Šviežios  
Žr. paaiškinimų 4101 20 10 subpozicijos paaiškinimus.
- 4101 50 30** Drėgnai sūdytos  
Žr. paaiškinimų 4101 20 30 subpozicijos paaiškinimus.
- 4101 50 50** Sausos arba sausai sūdytos  
Žr. paaiškinimų 4101 20 50 subpozicijos paaiškinimus.
- 4101 50 90** Kitos  
Žr. paaiškinimų 4101 20 90 subpozicijos paaiškinimus.

- 4101 90 00**                    **Kitos, įskaitant kruponus (nugarenos dalis), puskruponius ir papilvių odas**  
Kruponus sudaro nugaros ir pasturgalio oda, kuri yra pati storiausia, tvirčiausia ir todėl vertingiausia odos dalis.  
Puskruponiai gaunami padalinant kruponus į dvi dalis išilgai stuburo linijos.
- 4102**                            **Žalios (neišdirbtos) avių arba ėriukų odos (šviežios arba sūdytos, džiovintos, kalkintos, pikeliuotos arba kitu būdu konservuotos, bet neraugintos, neišdirbtos į pergamentą ir toliau neapdorotos), su vilna arba be vilnos, skeltinės arba neskeltinės, išskyrus nurodytas šio skirsnio 1 pastabos c punkte kaip išimtis**
- 4102 10 10**                    **Ėriukų**  
Šioje subpozicijoje klasifikuojamos odos, kurių paviršiaus plotas ne didesnis kaip 0,75 m<sup>2</sup>.
- 4102 10 90**                    **Kitos**  
Šioje subpozicijoje klasifikuojamos odos, kurių paviršiaus plotas didesnis kaip 0,75 m<sup>2</sup>.
- 4102 21 00**                    **Pikeliuotos**  
Dėl pikeliuotų odų žr. paaiškinimų 4101 20 90 subpozicijos paaiškinimus.
- 4103**                            **Kitos žalios (neišdirbtos) odos (šviežios arba sūdytos, džiovintos, kalkintos, pikeliuotos arba kitu būdu konservuotos, bet neraugintos, neišdirbtos į pergamentą ir toliau neapdorotos), be plaukų arba su plaukais, skeltinės arba neskeltinės, išskyrus nurodytas šio skirsnio 1 pastabos b punkte arba 1 pastabose c punkte kaip išimtis**
- 4103 20 00**                    **Roplių odos**  
Šioje subpozicijoje klasifikuojamos pitonų, smauglių, aligatorių, kaimanų, iguanų, gavių ir driežų odos.
- 4103 90 10**                    **Ožkų arba ožiukų**  
Ožkų ir ožiukų odos yra ilgos bei siauros su ilgu kaklu, o avių ir ėriukų odos yra platesnės, o kaklas trumpesnis.  
Taip pat žr. šio skirsnio 1 pastabos c punktą.
- 4104**                            **Galvijų (įskaitant buivolus) odos arba arklenos, raugintos arba „krastas“ (crust), be plaukų, skeltinės arba neskeltinės, bet toliau neapdorotos**  
Žr. šio skirsnio 2 pastabos A dalį ir 2 pastabos B dalį.
- 4104 11 10**                    **Drėgnos (įskaitant wet blue pavidalo odas)**  
–  
**4104 19 90**                    Paprastai raugintos odos atpažįstamos ypač pagal jų vidinę pusę, kurioje, ypatingai pakraščiuose, matomas tam tikras kiekis pradinių poodinių skaidulų. Dėl šios priežasties vidinės pusės paviršius yra skaidulinis ir nelygus. Iš dalies raugintos (nepilnai paraugintos) odos klasifikuojamos su odomis, toliau neapdorotomis, išskyrus rauginimą.  
Procesai, skirti tinkamai užbaigti odų rauginimą (pavyzdžiui, plovimas, gręžimas, spaudimas, džiovinimas ir tempimas), kurių metu iš odų pašalinami rauginimui naudoti produktai ir likęs vanduo, odų klasifikavimo nekeičia. Tai taip pat taikoma ir paprastoms skeltinėms odoms, kai jos tik išraugintos, bet toliau neapdorotos.
- 4104 11 10**                    **Neskeltinės; skeltinių odų išorinė (plaukų) pusė**  
–  
**4104 11 90**                    Šiose subpozicijose klasifikuojamos odos su autentišku skaidulų sluoksniu, kuris atidengiamas pašalinus epidermį, bet nepašalinus jokio sluoksnio, pavyzdžiui, poliruojant arba nugnybiant.  
Šioje subpozicijoje klasifikuojamos tik odos su išorine (plaukų) puse.



- 4104 41 11** Sausos („krastas“ (*crust*))  
–  
**4104 49 90** Žr. šio skirsnio 2 pastabos B dalį ir SS paaiškinimų 41 skirsnio paaiškinimų Bendrųjų nuostatų II grupės trečiąją pastraipą.
- 4104 41 11** Neskeltinės; skeltinių odų išorinė (plaukų) pusė  
–  
**4104 41 90** Žr. paaiškinimų 4104 11 10–4104 11 90 subpozicijų paaiškinimus.
- 4104 41 11** **Rytų Indijos veislių veršelių odos, sveikos, su galvenomis ir kojenomis arba be jų, kurių kiekvienos neto masė ne didesnė kaip 4,5 kg, neapdorotos, tik raugintos, naudojant augalinius raugus, apdorotos arba neapdorotos tam tikrais būdais, bet akivaizdžiai netinkamos tiesiogiai odos dirbiniams gaminti**  
Šioje subpozicijoje klasifikuojamos veršelių odos, paprastai raugintos naudojant augalines medžiagas, kurios siekiant palengvinti jų transportavimą tolimais atstumais gali būti apdorotos apsauginiais būdais, pavyzdžiui, augaliniu aliejumi.  
Šios odos pasižymi tvirta ir kompaktine struktūra ir šviesiai ruda, dėl augalinio raugo atsiradusia, spalva. Odų išorinė (plaukų) pusė yra glotni ir vienodai blizgi, o vidinė pusė dažniausiai yra gerai nuvalyta nugremžiant. Prieš jų panaudojimą odos dirbiniams gaminti, šios rūšies odos turi būti visiškai perdirbtos (dar kartą išraugintos) ir todėl jos gali būti laikomos nepilnai raugintomis.  
Šios odos (vadinamos Madras odomis arba Rytų Indijos odomis) daugiausia importuojamos iš Indijos arba Pakistano. Jos paprastai būna supakuotos po šešias suspaustuose ryšuliuose, kurie apvynioti šiaudine medžiaga ir džiuto audeklu.
- 4104 49 11** **Rytų Indijos veislių veršelių odos, sveikos, su galvenomis ir kojenomis arba be jų, kurių kiekvienos neto masė ne didesnė kaip 4,5 kg, neapdorotos, tik raugintos, naudojant augalinius raugus, apdorotos arba neapdorotos tam tikrais būdais, bet akivaizdžiai netinkamos tiesiogiai odos dirbiniams gaminti**  
Žr. paaiškinimų 4104 41 11 subpozicijų paaiškinimus.
- 4105** **Avių arba ėriukų odos, raugintos arba „krastas“ (*crust*), be vilnos, skeltinės arba neskeltinės, bet toliau neapdorotos**  
Žr. šio skirsnio 2 pastabos A dalį ir 2 pastabos B dalį.
- 4105 10 10** **Drėgnos (įskaitant *wet blue*avidalo odas)**  
ir  
**4105 10 90** Žr. paaiškinimų 4104 11 10–4104 19 90 subpozicijų paaiškinimus.
- 4105 10 10** **Neskeltinės**  
Šioje subpozicijoje klasifikuojamos neskeltinės odos (t. y. pirminio storio oda nebuvo išskirta į keletą sluoksnių), kurios buvo arba nebuvo suplonintos iki vienodo storio nugremžiant arba pašalinant bet kuriuos nelygumus ar prilipinant daleles vidinėje pusėje.
- 4105 30 10** **Sausos („krastas“ (*crust*))**  
–  
**4105 30 99** Žr. šio skirsnio 2 pastabos B dalį ir SS paaiškinimų 41 skirsnio paaiškinimų Bendrųjų nuostatų II grupės trečiąją pastraipą.
- 4105 30 10** **Indijos veislių avių odos, nepilnai paraugintos naudojant augalinius raugus, apdorotos arba neapdorotos tam tikrais būdais, bet akivaizdžiai netinkamos tiesiogiai odos dirbiniams gaminti**  
Šioje subpozicijoje klasifikuojamos odos, nepilnai paraugintos naudojant augalinius raugus, ir kurioms reikalingas dar tolesnis rauginimas.  
Odos, paprastai raugintos naudojant augalines medžiagas, kurios siekiant palengvinti jų transportavimą tolimais atstumais gali būti apdorotos apsauginiais būdais, pavyzdžiui, augaliniu aliejumi.  
Šios odos pasižymi tvirta ir kompaktine struktūra ir šviesiai ruda, dėl augalinio raugo atsiradusia, spalva.  
Šios odos (vadinamos Madras odomis arba Rytų Indijos odomis) daugiausia importuojamos iš Indijos arba Pakistano. Jos paprastai būna supakuotos po šešias suspaustuose ryšuliuose, kurie apvynioti šiaudine medžiaga ir džiuto audeklu.
- 4105 30 91** **Neskeltinės**  
*Mutatis mutandis* taikomi paaiškinimų 4105 10 10 subpozicijos paaiškinimai.  
Šioje subpozicijoje klasifikuojamos avių ir ėriukų odos, kurios buvo raugintos naudojant druskos, alūno, kiaušinio trynio ir miltų mišinį (alūnu rauginta oda). Šios odos daugiausia naudojamos pirštinėms arba aukštos kokybės avalynei gaminti.
- 4105 30 99** **Skeltinės**  
Žr. paaiškinimų 4105 30 91 subpozicijos paaiškinimų antrąją pastraipą.

- 4106** **Kitų gyvūnų odos, raugintos arba „krastas“ (crust), be vilnos arba plaukų, skeltinės arba neskeltinės, bet toliau neapdorotos**  
Žr. šio skirsnio 2 pastabos A dalį ir 2 pastabos B dalį.
- 4106 21 10** **Drėgnos (įskaitant wet blue pavidalo odas)**  
ir  
**4106 21 90** Žr. paaiškinimų 4104 11 10–4104 19 90 subpozicijų paaiškinimus.
- 4106 21 10** **Neskeltinės**  
*Mutatis mutandis* taikomi paaiškinimų 4105 10 10 subpozicijos paaiškinimai.
- 4106 22 10** **Sausos („krastas“ (crust))**  
ir  
**4106 22 90** Žr. šio skirsnio 2 pastabos B dalį ir SS paaiškinimų 41 skirsnio paaiškinimų Bendrųjų nuostatų II grupės trečiąją pastraipą.
- 4106 22 10** **Indijos veislių ožkų arba ožkiukų odos, nepilnai paraugintos naudojant augalinius raugus, apdorotos arba neapdorotos tam tikrais būdais, bet akivaizdžiai netinkamos tiesiogiai odos dirbiniams gaminti**  
*Mutatis mutandis* taikomi paaiškinimų 4105 30 10 subpozicijos paaiškinimai.
- 4106 31 00** **Drėgnos (įskaitant wet blue pavidalo odas)**  
Žr. paaiškinimų 4104 11 10–4104 19 90 subpozicijų paaiškinimus.
- 4106 32 00** **Sausos („krastas“ (crust))**  
Žr. šio skirsnio 2 pastabos B dalį ir SS paaiškinimų 41 skirsnio paaiškinimų Bendrųjų nuostatų II grupės trečiąją pastraipą.
- 4106 40 10** **Nepilnai paraugintos naudojant augalinius raugus**  
Šioje subpozicijoje klasifikuojamos odos, nepilnai paraugintos naudojant augalinius raugus, ir kurioms reikalingas dar tolesnis rauginimas.  
Šios odos pasižymi tvirta ir kompaktine struktūra ir šviesiai ruda, dėl augalinio raugo atsiradusia, spalva.
- 4106 91 00** **Drėgnos (įskaitant wet blue pavidalo odas)**  
Žr. paaiškinimų 4104 11 10–4104 19 90 subpozicijų paaiškinimus.
- 4106 92 00** **Sausos („krastas“ (crust))**  
Žr. šio skirsnio 2 pastabos B dalį ir SS paaiškinimų 41 skirsnio paaiškinimų Bendrųjų nuostatų II grupės trečiąją pastraipą.
- 4107** **Išdirbtos galvijų (įskaitant buivolus) odos arba arklenos, toliau apdorotos po rauginimo arba „krasto“ pagaminimo (crusting), įskaitant odas, išdirbtas į pergamentą, be plaukų, skeltinės arba neskeltinės, išskyrus išdirbtas odas, klasifikuojamas 4114 pozicijoje**  
Šioje pozicijoje klasifikuojama oda gali būti papildomai išdirbta (išvalyta, nudažyta, padaryta grūdėta arba reljefine, apdorota, suteikiant zomšos pavidalą, marginta, nublizginta ir t. t.) arba išdirbta į pergamentą (žr. SS paaiškinimų šio skirsnio paaiškinimų Bendrųjų nuostatų III grupę).
- 4107 11 11** **Neskeltinės**  
–  
**4107 11 90** Šioje subpozicijoje klasifikuojamos neskeltinės odos (t. y. pirminio storio oda nebuvo išskirta į keletą sluoksnių), kurios buvo suplonintos iki vienodo storio nugrenžiant arba pašalinant bet kuriuos nelygumus ar prilipinant daleles vidinėje pusėje arba nebuvo.
- 4107 11 11** **Chromu raugintos veršenos**  
Chromu rauginta veršena yra chromu arba kartais kombinuotais būdais rauginta veršiuko oda, vėliau nudažyta ir nublizginta bei naudojama batviršiams arba tam tikriems odos dirbiniams (pavyzdžiui, rankinėms, portfeliams) gaminti. Ši oda yra labai minkšta.

- 4107 12 11** **Chromu raugintos veršenos**  
Žr. paaiškinimų 4107 11 11 subpozicijos paaiškinimus.
- 4107 91 10** **Neskeltinės**  
**ir**  
**4107 91 90** Žr. paaiškinimų 4107 11 11–4107 11 90 subpozicijų paaiškinimus.
- 4107 91 10** **Padinės odos**  
Oda, vadinama padine oda, kuri dėl jos naudojimo pobūdžio turi būti tvirta ir patvari, nėra įmaitinama. Šiai odai naudojamas išdirbimo būdas yra vadinamas išdirbimu vandeniu, skirtingai negu išdirbimas riebalais, kuris naudojamas minkštomis (*stuffed*) odoms. Pagrindiniai šios odos apdorojimo būdai yra valymas iš išorinės odos pusės, laikymas ore, pakartotinis išmušimas ir volavimas slegiant.  
Taip pat žr. SS paaiškinimų 4107 pozicijos paaiškinimų trečiąją pastraipą.
- 4112 00 00** **Išdirbtos avių arba ėriukų odos, toliau apdorotos po rauginimo arba „krasto“ pagaminimo (*crusting*), įskaitant odas, išdirbtas į pergamentą, be vilnos, skeltinės arba neskeltinės, išskyrus išdirbtas odas, klasifikuojamas 4114 pozicijoje**  
*Mutatis mutandis* taikomi paaiškinimų 4107 pozicijos paaiškinimai.
- 4113** **Išdirbtos kitų gyvūnų odos, toliau apdorotos po rauginimo arba „krasto“ pagaminimo (*crusting*), įskaitant odas, išdirbtas į pergamentą, be vilnos arba plaukų, skeltinės arba neskeltinės, išskyrus išdirbtas odas, klasifikuojamas 4114 pozicijoje**  
*Mutatis mutandis* taikomi paaiškinimų 4107 pozicijos paaiškinimai.
- 4115** **Kompozicinė oda, daugiausia sudaryta iš išdirbtos odos arba iš odos pluoštų, plokščia, lakštinė arba juostinė, suvyniota į rietimus arba nesuvyniota; atraizos ir kitos išdirbtų odų arba kompozicinės odos atliekos, netinkamos odos dirbiniams gaminti; odos dulkės, milteliai ir miltai**  
Kompozicinė oda daugiausia sudaryta iš išdirbtos odos arba iš odos pluoštų. Siekiant kompozicinei odai suteikti tam tikras savybes kartais pridedamos galinčios veltis medžiagos, pavyzdžiui, celiulioziniai, sintetiniai ar medvilniniai pluoštai. Tačiau, kad prekės būtų klasifikuojamos 4115 pozicijoje („plokščia, lakštinė arba juostinė, suvyniota į rietimus arba nesuvyniota“), šių pluoštų dalis turi būti gerokai mažesnė kaip 50 %. Odos pluoštai yra sudaryti iš chromuotų atplaišų, augalinių baliklių, atraizų ar kitų atliekų. Natūralus lateksas yra dažniausiai naudojamas riškliis.  
Pagrindinė kompozicinės odos panaudojimo sritis yra batų pramonė, kur ji naudojama pakietinimams, užkulniams, vidpadžiams, tarpadžiams ir šlepečių padams gaminti. Kita panaudojimo sritis yra odos gaminių pramonė (pavyzdžiui, lagaminų pamušalams, mokyklinėms kuprinėms, portfelių ir piniginių skiriamosioms sienelėms gaminti) ir techninis sektorius (antrankiams, sandarinimo medžiagoms ir t. t. gaminti).

## 42 SKIRSNIS

**ODOS DIRBINIAI; PAKINKTAI IR BALNAI; KELIONĖS REIKMENYS, RANKINĖS IR PANAŠŪS DAIKTAI; DIRBINIAI IŠ GYVŪNŲ ŽARNŲ (IŠSKYRUS ŠILKAVERPIŲ ŽARNAS)**

- 4202** Skrynios, lagaminai, lagaminėliai (skrynelės kosmetikai), lagaminėliai (diplomatai), portfeliai, mokyklinės kuprinės, akinių futliarai, žiūronų futliarai, fotoaparatai ir kino kamerų futliarai, muzikos instrumentų futliarai, šautuvų įmaitės, pistoletų dėklai ir panašūs daiktai; kelioninės rankinės, izoliuoti krepšiai, skirti maistui arba gėrimams, kosmetinės, kuprinės, rankinės, pirkinių krepšiai, portmonė, piniginės, žemėlapių dėklai, portsigarai, tabakinės, įrankinės, sportiniai krepšiai, butelių dėklai, papuošalų dėžutės, pudrinės, stalo įrankių dėžutės ir panašūs daiktai iš išdirbtos arba kompozicinės odos, lakštinių plastikų, tekstilės medžiagų, vulkanizuotos fibros arba kartono, arba visai arba daugiausia padengti šiomis medžiagomis arba popieriumi
- Sąvokos „išorinis paviršius“ apibrėžimą žr. šio skirsnio 1 papildomoje pastaboje ir SS paaiškinimų 4202 11, 4202 21, 4202 31 ir 4202 91 subpozicijų paaiškinimuose.
- Šioje pozicijoje klasifikuojamos rakečių įmaitės, kurios apgaubia visą raketę, su pritaisyta arba nepritaisyta rankena ar perpetine juosta.
- Tačiau šioje pozicijoje neklasifikuojamos teniso rakečių, badmintono rakečių, golfo lazdų ir t. t. įmaitės, jeigu jos pagamintos iš tekstilės medžiagos (paprastai padengtos plastikų), su kišenėmis kamuoliukams arba be jų (6307 pozicija).
- 4202 11 10** ir **4202 11 90** **Kurių išorinis paviršius iš išdirbtos, kompozicinės arba lakinės odos**
- Sąvokų „lakinė oda“ ir „kompozicinė oda“ apibrėžimus atitinkamai žr. SS paaiškinimų 4114 pozicijos paaiškinimų II grupės pirmosios pastraipos 1 punkte ir 4115 pozicijos paaiškinimų I grupėje.
- 4202 12 11** ir **4202 12 19** **Iš lakštinių plastikų**
- Jeigu talpyklos išorinės medžiagos, sudarytos iš kelių medžiagų, plika akimi matomas išorinis sluoksnis yra lakštinis plastikas (pavyzdžiui, tekstilės pluoštų audinys kombinuotas su lakštiniu plastikų), klasifikuojant neatsižvelgiama, ar lakštinė danga buvo gaminama atskirai prieš sujungiant medžiagas, ar plastiko sluoksnis gautas padengus arba apvilkus medžiagą (pavyzdžiui, tekstilės pluoštų audinį) plastikų, jei plika akimi matomas gautas išorinis sluoksnis turi tą pačią išvaizdą kaip naudojamas pagaminto lakštinio plastiko sluoksnis.
- 4202 22 10** **Iš lakštinių plastikų**
- Žr. paaiškinimų 4202 12 11 ir 4202 12 19 subpozicijų paaiškinimus.
- 4202 31 00** – **4202 39 00** **Dirbiniai, paprastai nešiojami kišenėje arba rankinėje**
- Žr. SS paaiškinimų 4202 31, 4202 32 ir 4202 39 subpozicijų paaiškinimus.
- 4202 32 10** **Iš lakštinių plastikų**
- Žr. paaiškinimų 4202 12 11 ir 4202 12 19 subpozicijų paaiškinimus.
- 4202 92 11** – **4202 92 19** **Iš lakštinių plastikų**
- Žr. paaiškinimų 4202 12 11 ir 4202 12 19 subpozicijų paaiškinimus.
- 4203** **Drabužiai ir drabužių priedai iš išdirbtos arba kompozicinės odos**
- 4203 10 00** **Drabužiai**
- Šioje subpozicijoje klasifikuojami drabužiai, įskaitant darbinius drabužius, pagamintus iš išdirbtos arba kompozicinės odos, pavyzdžiui, švarkai, paltai, striukės, kelnės ir prijuostės. Taip pat šioje subpozicijoje klasifikuojamos odos ir odų junginiai, sudarantys nesukomplektuotus arba nebaigtus gaminti dirbinius, kurie vis dėlto atpažįstami kaip drabužiai.

- 4203 21 00 Pirštinės, kumštinės pirštinės ir puspirštinės**
- 
- 4203 29 90** Šiose subpozicijose klasifikuojamos iškirptos pagal formą, bet dar nepabaigtos gaminti pirštinės, kumštinės pirštinės ir puspirštinės.
- Išdirbtos odos gabalai, skirti pirštinėms gaminti, iškirpti pagal nustatytą formą, tačiau kuriuose pirštinių nykštys ir pirštai dar neiškirpti, klasifikuojami 4205 00 90 subpozicijoje.
- 4203 21 00 Specialiai skirtos sportui**
- Žr. SS paaiškinimų 4203 21 subpozicijos paaiškinimus.
- Šioje subpozicijoje taip pat klasifikuojamos fechtavimosi, kriketo, beisbolo pirštinės ir pirštinės su nukirptais galais, skirtos dviratininkams-lenktynininkams.
- 4203 29 10 Apsauginės, skirtos visiems darbams**
- Šioje subpozicijoje klasifikuojamos apsauginės pirštinės, kumštinės pirštinės ir puspirštinės dažniausiai skirtos apsaugoti rankas dirbant. Dėl šios priežasties skirtingai nei dėvėti skirtos pirštinės, jos dažniausiai gaminamos iš storos, kietos odos, kuri paprastai po rauginimo daugiau neapdorojama. Apsauginių pirštinių paviršius dažnai būna šiurkštus, jos taip pat gali būti su riešą ir dilbį apsaugančiais rankogaliais.
- Apsauginės pirštinės, kurių tik delnai ir pirštų viršus yra odinis, taip pat klasifikuojamos šioje subpozicijoje.
- 4203 29 90 Kitos**
- Šioje subpozicijoje klasifikuojamos pirštinės, kumštinės pirštinės ir puspirštinės, kurios nors ir dėvimos sportuojant, neatitinka funkcinių modeliavimo ypatybių, būdingų pirštinėms, specialiai skirtoms sportui, pateiktų SS paaiškinimų 4203 21 subpozicijos paaiškinimuose.
- Šioje subpozicijoje taip pat klasifikuojamos pirštinės, kurių delnai, pirštų viršus ir tarpupirščiai yra odiniai, o išorinė pusė pagaminta iš kitos medžiagos.
- 4203 30 00 Diržai ir šovinių diržai**
- Šioje subpozicijoje klasifikuojami pinigams nešiotis skirti bei panašūs odiniai diržai su užsegama viena ar daugiau kišenių.
- 4203 40 00 Kiti drabužių priedai**
- Šioje subpozicijoje klasifikuojamos petnešos, antriešiai, kaklaraiščiai ir petnešos tirolietiškams bridžiams.
- Šioje subpozicijoje neklasifikuojami batų raišteliai, kurie nelaikytini drabužių priedais; jie klasifikuojami 4205 00 90 subpozicijoje. Šioje subpozicijoje taip pat neklasifikuojami antriešiai, kurie yra imitacija arba drabužių papuošalai, ir laikrodžių dirželiai (atitinkamai 7117 pozicija ir 9113 pozicija).
- 4205 00 Kiti dirbiniai iš išdirbtos arba kompozicinės odos**
- 4205 00 11 Konvejerių juostos, pavarų diržai arba jiems gaminti naudojamas beltingas**
- Šioje pozicijoje klasifikuojamos produktai, aprašyti SS paaiškinimų 4205 pozicijos paaiškinimų antrosios pastraipos 1 punkte, išskyrus konvejerių kaušus.
- 4205 00 19 Kiti**
- Šioje pozicijoje klasifikuojamos konvejerių kaušai ir produktai, aprašyti SS paaiškinimų 4205 pozicijos paaiškinimų antrosios pastraipos 2 punkte.
- 4205 00 90 Kiti**
- Žr. SS paaiškinimų 4205 pozicijos paaiškinimų trečiąją pastraipą.

## 43 SKIRSNIS

**KAILIAI IR DIRBTINIAI KAILIAI; JŲ DIRBINIAI**

- 4301 Neapdoroti kailiai (įskaitant galvenas, uodegenas, kojenas ir kitas dalis arba atraižas, tinkamas naudoti kailininkystei), išskyrus žalias (neišdirbtas) odas, klasifikuojamas 4101, 4102 arba 4103 pozicijoje**
- Sąvokos „neapdoroti kailiai“ apibrėžimą žr. SS paaiškinimų 4301 pozicijos paaiškinimų priešpaskutiniojoje pastraipoje.
- 4301 80 50 Laukinių kačių šeimos gyvūnų**
- Šioje subpozicijoje klasifikuojami gepardų, jaguarų, lūšių, panterų (arba leopardų) ir pumų kailiai.
- 4301 80 70 Kiti**
- Šiai subpozicijai priskiriamos ruonių (pavyzdžiui, grenlandinio ruonio jauniklių baltukų arba pūslasnukio ruonio jauniklių (neišsišėrusių)), jūrinių ūdrų arba nutrijų (*coypu*) odos.
- Grenlandinio ruonio jauniklių baltukų kailiai yra visiškai balti.
- Pūslasnukio ruonio jauniklių (neišsišėrusių) kailiai yra balti su plačia mėlynai pilka juosta ant nugaros, kuri tęsiasi nuo galvos iki uodegos.
- Ruonių kailiai dažnai neteisingai pateikiami kaip „jūrinių ūdrų“ kailiai. Ruonių kailis yra švelnus, šilkinis, tankus, juodas, blizgantis ir dengia auksinius poplaukius, kurie ant kaklo bei pilvo įgauna rausvai rudą arba oranžinį atspalvį.
- Jūrinių ūdrų kailiai yra nuo rudos iki juodos spalvos su baltų plaukų kuokšteliais, o poplaukiai yra ne tik labai švelnūs, bet ir labai stiprūs.
- Kadangi pieno liaukos yra ant nugaros, vos ne vienintelis naudojamas nutrijos kailis yra pilvo kailis, todėl nulupant bei ruošiant kailius, pjūvis daromas išilgai nugaros. Pilvo kailis yra juodai rudas, o nugaros ir šonų – šviesesnis ir susideda iš daugelio styrančių šerių ir švelnių, storų vilnotų poplaukių.
- 4301 90 00 Galvenos, uodegenos, kojenos ir kitos dalys arba atraižos, tinkamos naudoti kailininkystėje**
- Šioje subpozicijoje klasifikuojamos ne tik nupjautos dalys (galvenos, uodegenos ir kojenos), bet ir atraižos. Šios dalys naudojamos kilimėliams gaminti, kurie vėliau yra panaudojami žemesnės kokybės kailiams.
- 4302 Rauginti arba išdirbti kailiai (įskaitant galvenas, uodegenas, kojenas ir kitas dalis arba atraižas), sujungti arba nesujungti iš dalių (be kitų medžiagų priedų), išskyrus klasifikuojamus 4303 pozicijoje**
- 4302 11 00 Sveikos odos, su galvenomis, uodegomis, kojenomis arba be jų, nesujungtos iš dalių**
- 4302 19 95**
- Šiose subpozicijose klasifikuojamos odos (pavyzdžiui, avių), nuo kurių nupjautos tik galvenos, kojenos ir uodegenos, ištiesintos arba neištiesintos pakraščiuose, neiškirptos arba kitaip neapdorotos pagal formą; jos gali būti nudažytos ir tinkamos naudoti kaip patiesalai.
- 4302 19 41 Grenlandinio ruonio jauniklių baltukų arba pūslasnukio ruonio jauniklių (neišsišėrusių)**
- Žr. paaiškinimų 4301 80 70 subpozicijos paaiškinimus.
- 4302 20 00 Galvenos, uodegenos, kojenos ir kitos dalys arba atraižos, nesujungtos iš dalių**
- Šioje subpozicijoje klasifikuojamos „dalys arba atraižos“ yra atkarpos, gaunamos, kai kailiai arba kailių junginiai ar jų dalys išpjaujami į kvadratus, stačiakampius, trapecijas arba kryžius.

**4302 30 10****„Dėmėti“ kailiai**

Žr. SS paaiškinimų 4302 pozicijos paaiškinimų pirmosios pastraipos 2 punkto antrąjį papunktį.

„Dėmėti“ kailiai, kartais vadinami „durtiniais“ kailiais, norint pagaminti ilgesnę, bet siauresnę odą, taip pat gali būti gaunami:

- sukarpant odą įstrižai į siaurus režius ir iš naujo juos sujungiant pradine seka,
- palaipsniui karpant odą ir ją vėl sujungiant.

**4302 30 21****Kiti****4302 30 95**

Jei nebuvo pridėta jokių kitų medžiagų, šiose subpozicijose klasifikuojama:

1. 4302 20 00 subpozicijoje klasifikuojamos dalys arba atraizos ar sveikos odos, sujungtos į maišus, plokšteles, kryžius arba panašius pusgaminius;
2. dalys, skirtos kailiniams arba kailinėms striukėms siūti, dažniausiai susidedančios iš trijų skirtingų kailių junginių, kurių vienas – lygiašonės trapecijos su išlenkta galine linija, kurios galas nukirptas, o kiti – stačiakampių formų, iš kurių bus kerpamas priekis ir rankovės.

**4302 30 51****Grenlandinio ruonio jauniklių baltukų arba pūsliasnukio ruonio jauniklių (neišsišėrusių)**

Žr. paaiškinimų 4301 80 70 subpozicijos paaiškinimus.

**4303****Drabužiai, drabužių priedai ir kiti kailių dirbiniai****4303 10 10****Drabužiai ir drabužių priedai****ir****4303 10 90**

Žr. šio skirsnio 4 pastabą.

**4303 10 10****Iš grenlandinio ruonio jauniklių baltukų arba pūsliasnukio ruonio jauniklių (neišsišėrusių) kailiukų**

Šioje subpozicijoje klasifikuojami drabužiai ir drabužių priedai, pagaminti iš odos, klasifikuojamos 4302 19 41 arba 4302 30 51 subpozicijoje.

**4303 90 00****Kiti**

Žr. SS paaiškinimų 4303 pozicijos paaiškinimų trečiąją ir ketvirtąją pastraipas.

## IX SKYRIUS

**MEDIENA IR MEDIENOS GAMINIAI; MEDŽIO ANGLYS; KAMŠTIENA IR KAMŠTIENOS DIRBINIAI; DIRBINIAI IŠ ŠIAUDŲ, ESPARTO ARBA IŠ KITŲ PYNIMO MEDŽIAGŲ; PINTINĖS IR KITI PINTI DIRBINIAI**

## 44 SKIRSNIS

**MEDIENA IR MEDIENOS GAMINIAI; MEDŽIO ANGLYS**

- 4401** **Malkinė mediena, turinti rąstgalių, pliauskų, šakų, žabų kūlelių ir panašų pavidalą; medienos skiedros arba drožlės; pjuvenos, medienos atliekos ir atraižos, neaglomeruotos arba aglomeruotos ir turinčios rąstgalių, briketų, granulių arba panašų pavidalą**
- 4401 10 00** **Malkinė mediena, turinti rąstgalių, pliauskų, šakų, žabų kūlelių ir panašų pavidalą**  
Nėra nustatyta jokių dydžio apribojimų rąstgaliams ir pliauskoms, kurie laikomi malkine mediena. Medienos būklė ir jos pateikimo būdas išskiria ją iš medienos, klasifikuojamos 4403 pozicijoje (žr. SS paaiškinimų 4401 pozicijos paaiškinimų b išimtį).  
Šioje subpozicijoje neklasifikuojamos pjuvenos, medienos atliekos arba likučiai, net tie, kurie neabejotinai skirti naudoti kurui (4401 30 40 arba 4401 30 80 subpozicija).
- 4401 21 00** **Medienos skiedros arba drožlės**  
**ir**  
**4401 22 00** Žr. šio skirsnio 1 pastabos a punktą ir 1 pastabos c punktą bei SS paaiškinimų 4401 pozicijos paaiškinimų pirmosios pastraipos B dalį.
- 4401 30 20** **Pjuvenos, medienos atliekos ir atraižos, neaglomeruotos arba aglomeruotos ir turinčios rąstgalių, briketų, granulių arba panašų pavidalą**  
**–**  
**4401 30 80** Žr. šio skirsnio 1 pastabos a punktą ir 1 pastabos c punktą.  
Šiose subpozicijose neklasifikuojami medienos miltai, apibrėžti šio skirsnio 2 papildomojoje pastaboje (4405 00 00 pozicija).
- 4403** **Padarinė mediena, nuo kurios nuskusta arba nenuskusta žievė ir brazdas, kuri grubiai aptašyta suformuojant kvadrato skerspjūvį arba neaptašyta**
- 4403 10 00** **Apdorota dažais, beicu, kreozotu arba kitais konservantais**  
Žr. SS paaiškinimų 4403 10 subpozicijos paaiškinimus.  
Įpurškimas arba įmirkymas yra apdorojimai, kuriais siekiama medieną geriau apsaugoti (išlaikyti patvaresnę) arba suteikti jai tam tikras specialias savybes (pavyzdžiui, padaryti ją atsparią ugniai arba apsaugoti nuo susitraukimo). Apdorojimas įpurškiant arba įmirkant užtikrina ilgalaikę apsaugą, pavyzdžiui, spygliuočių medienos polių.  
Apdorojama arba ilgą laiką mirkant atvirose karšto skysčio cisternose, laikant polių tame skystyje tol, kol jis atvės, arba apdorojant vakuumu arba slėgiu autoklave.  
Naudojami tokie organiniai produktai kaip kreozotas, dinitrofenolis ir dinitrocrezolis.  
Šioje subpozicijoje taip pat klasifikuojami dažyti arba lakuoti medienos poliai.
- 4403 20 11** **Pjautinieji rąstai**  
Pjautinieji rąstai yra apibūdinami pagal tokias fizines savybes:  
— apvalieji ir tiesiapluoščiai, be didesnio kreivumo,  
— skersmuo ne mažesnis kaip 15 cm.  
Paprastai jie bus perpjauti (arba perskelti) išilgai ir skirti pjautinei medienai, geležinkelio pabėgiams (skersiams) arba faneros lakštams gaminti (daugiausia nudrožiant arba supjaustant).



- 4403 20 31 Pjautinieji rąstai**  
Žr. paaiškinimų 4403 20 11 subpozicijos paaiškinimus.
- 4403 20 91 Pjautinieji rąstai**  
Žr. paaiškinimų 4403 20 11 subpozicijos paaiškinimus.
- 4403 41 00 Kita, atogrąžų medžių, nurodytų šio skirsnio 1 subpozicijų pastaboje**  
–  
**4403 49 95** Tam tikrų atogrąžų medžių pavadinimus taip pat žr. SS paaiškinimų šio skirsnio paaiškinimų Bendrųjų nuostatų paaiškinimų subpozicijos paaiškinimuose. Taip pat žr. SS paaiškinimų šio skirsnio paaiškinimų priedą.
- 4403 49 35 Okoumé ir sipo**  
*Okoumé* mediena gaunama beveik vien tik iš Gabono miškų. Ši mediena yra minkšta, gelsvai rausvos spalvos, pasižymi netaisyklinga pluoštine struktūra, truputį panaši raudonmedį, bet žymiai šviesesnė. Ši mediena labai tinkama taisyklingiems cilindriniams rąstams gaminti, puikiai tinkantiems pjaustyti bei žievei nulupti, ir dažniausiai naudojama faneros lakštams gaminti.
- 4403 91 10 Pjautinieji rąstai**  
Žr. paaiškinimų 4403 20 11 subpozicijos paaiškinimus.
- 4403 92 10 Pjautinieji rąstai**  
Žr. paaiškinimų 4403 20 11 subpozicijos paaiškinimus.
- 4403 99 10 Tuopos**  
Šioje subpozicijoje klasifikuojamos visa *Populus* rūšies mediena.  
Tuopų mediena yra blyškios spalvos, šviesi ir labai minkšta. Ji naudojama stalių dirbiniais (baldų vidums, pakavimo dėžėms) ir fanerai gaminti. Po spygliuočių ji yra pagrindinis celiuliozės, skirtos popieriaus plaušienai gaminti, šaltinis.
- 4403 99 51 Pjautinieji rąstai**  
Žr. paaiškinimų 4403 20 11 subpozicijos paaiškinimus.
- 4404 Lankinė mediena; perskelti mediniai poliai; medinės kartys, kuolai, stulpeliai ir mietai, nusmailintu galu, bet išilgai neperpjauti; medinės lazdos, grubiai aptašytos, bet nenutekintos, lenktos arba kitais būdais apdorotos, tinkamos naudoti lazdy, skėčių, įrankių rankenoms arba panašioms dirbiniais gaminti; plonų juostelių pavidalo ir panaši mediena**  
Plonų juostelių pavidalo ir panaši mediena nuo faneros lakštų, klasifikuojamų 4408 pozicijoje, daugiausia skiriasi savo mažesniu dydžiu ir panaudotos medienos rūšimi (paprastai naudojama minkštesnė mediena).
- 4404 20 00 Ne spygliuočių**  
Šioje subpozicijoje klasifikuojamos medžio drožlės, kurios panašios į susiraičiusias medžio skiedras (paprastai bukmedžio arba lazdyno), naudojamas actui gaminti arba kitiems skysčiams skaidrinti.
- 4405 00 00 Medienos vata; medienos miltai**  
Sąvokos „medienos vata“ apibrėžimą žr. šio skirsnio 2 papildomojoje pastaboje.
- 4406 Mediniai geležinkelio arba tramvajaus bėgių pabėgiai**
- 4406 10 00 Neįmirkyti**  
Žr. SS paaiškinimų 4406 10 ir 4406 90 subpozicijų paaiškinimus.
- 4406 90 00 Kiti**  
Žr. SS paaiškinimų 4406 10 ir 4406 90 subpozicijų paaiškinimus.

- 4407** **Mediena, kurios storis didesnis kaip 6 mm, išilgai perpjauta arba perskelta, nudrožta arba be žievės, obliuota arba neobliuota, šlifluota arba nešlifluota, sujungta arba nesujungta galais**
- Sąvokų „nudrožta“ ir „be žievės“ apibrėžimus žr. SS paaiškinimų 4408 pozicijos paaiškinimų antroje ir trečiojoje pastraipose.
- 4407 10 31**  
–  
**4407 10 38**
- Obliuota**
- Šiose subpozicijose neklasifikuojama:
- „grubiai“ aptašyta mediena, t. y. mediena, kuri buvo obliuota siekiant pašalinti nelygumus ir kai kurias stambesnes pjovimo žymes (4407 10 91–4407 10 98 subpozicijos);
  - išilgai pjauta mediena, kurioje, atsižvelgiant į turimos medienos ypatumus ir šios rūšies medienos apdorojimo būdų tobulumą, nėra jokių pjovimo žymių, jei šių pjovimo žymių nelieka dėl pjovimui visiškai nebūdingų techninių priežasčių sąlygotų veiksmų, kuriais nesiekama palengvinti tolesnį medienos panaudojimą šalinant tas žymes (4407 10 91–4407 10 98 subpozicijos).
- 4407 10 91**  
–  
**4407 10 98**
- Kita**
- Šiose subpozicijose neklasifikuojami sukomplektuoti pjautinės, nudrožtos arba be žievės medienos, kurios storis didesnis kaip 6 mm, lentų rinkiniai, skirti pakavimo arba grotelinėms dėžėms gaminti. Tokie lentų rinkiniai su tam tikrais priedais, pavyzdžiui, kampais ar apačios sutvirtinimais arba be jų klasifikuojami 4415 pozicijoje. Taip pat žr. paaiškinimų 4415 pozicijos paaiškinimus.
- 4407 21 10**  
–  
**4407 29 95**
- Atogrąžų medžių, nurodytų šio skirsnio 1 subpozicijų pastaboje**
- Tam tikrų atogrąžų medžių pavadinimus taip pat žr. SS paaiškinimų šio skirsnio paaiškinimų Bendrųjų nuostatų paaiškinimų subpozicijos paaiškinimuose. Taip pat žr. SS paaiškinimų šio skirsnio paaiškinimų priedą.
- 4407 99 96**
- Atogrąžų medžių**
- Šioje subpozicijoje sąvoka „atogrąžų medis“ reiškia tik tuos medžius, kurie nėra tiksliai apibrėžti šio skirsnio 1 subpozicijų pastaboje.
- Šioje subpozicijoje klasifikuojamos tokios atogrąžų medžių rūšys: *aiélé, alone, bilinga, bomanga, bubinga, ebène, ebiara, fano, kapokier, limbai, longhi, movingui, mutenye, naga, niové, tali, tchitola, wengé* ir *zingana*.
- 4408**
- Vienasluoksnės faneros lakštai (įskaitant išpjautus drožiant sluoksniuotąją medieną), skirti klijuotinei fanerai arba panašiai sluoksniuotajai medienai gaminti, taip pat kita mediena, kurios storis ne didesnis kaip 6 mm, išilgai perpjauta, nudrožta arba be žievės, obliuota arba neobliuota, šlifluota arba nešlifluota, sujungta arba nesujungta galais**
- 4408 31 11**  
–  
**4408 39 95**
- Atogrąžų medžių, nurodytų šio skirsnio 1 subpozicijų pastaboje**
- Tam tikrų atogrąžų medžių pavadinimus taip pat žr. SS paaiškinimų šio skirsnio paaiškinimų Bendrųjų nuostatų paaiškinimų subpozicijos paaiškinimuose. Taip pat žr. SS paaiškinimų šio skirsnio paaiškinimų priedą.
- 4409**
- Mediena (įskaitant tarpusavyje nesujungtas parketlentes ir lentjuostas, skirtas parketo grindims), ištaisai profiliuota (su spraudžiais, išdrožomis, įlaidais, nuožulnomis, V formos sąlaidomis, užkar-pomis, išpjauta pagal šablona, suapvalinta arba panašiai profiliuota) išilgai kurios nors briaunos, galo arba paviršiaus, obliuota arba neobliuota, šlifluota arba nešlifluota, sujungta arba nesujungta galais**
- 4409 10 11**
- Paveikslų, fotografijų, veidrodžių arba panašių daiktų rėmų bagetai**
- Žr. SS paaiškinimų 4409 pozicijos paaiškinimų penktosios pastraipos 4 punktą.
- Šioje subpozicijoje neklasifikuojami formuoti sudėtiniai medienos dirbiniai, sukonstruoti uždedant bagetą ant kitos medinio dirbinio dalies, formuotos ar neformuotos (4418 arba 4421 pozicija).

- 4409 10 18** **Kita**  
Šioje subpozicijoje klasifikuojama:  
1. SS paaiškinimų 4409 pozicijos paaiškinimų penktosios pastraipos 5 punkte aprašyta drožta mediena ir suapvalinta mediena, skirta kabliams gaminti;  
2. ištisai profiliuotos lentjuostės ir parketlentės, skirtos parketo grindims.  
Lentjuostės ir parketlentės, kurios yra tik nuobliuotos, nušlifuotos arba sujungtos galais (pavyzdžiui, „kregždiniu“ sujungimu), klasifikuojamos 4407 arba 4408 pozicijoje. Fanera arba faneruotosios lentjuostės ir parketlentės klasifikuojamos 4412 pozicijoje.
- 4409 29 10** **Paveikslų, fotografijų, veidrodžių arba panašių daiktų rėmų bagetai**  
Žr. paaiškinimų 4409 10 11 subpozicijos paaiškinimus.
- 4409 29 91** **Kita**  
**ir**  
**4409 29 99** Žr. paaiškinimų 4409 10 18 subpozicijos paaiškinimus.
- 4410** **Medienos drožlių plokštės, orientuotosios skiedrelių plokštės (OSB) ir panašios plokštės (pavyzdžiui, plosteikių plokštės (waferboard)) iš medienos arba iš kitų panašių į medieną medžiagų, aglomeruotos arba neaglomeruotos dervomis arba kitais organiniais rišikliais**
- 4410 11 50** **Padengtos dekoratyviniais laminatais iš plastikų**  
Šioje subpozicijoje klasifikuojamos medienos drožlių plokštės ir iš medienos, padengtos aukšto slėgio laminatais, klasifikuojamais 3921 90 41 subpozicijoje.
- 4410 11 90** **Kitos**  
Šioje subpozicijoje klasifikuojamos medienos drožlių plokštės, padengtos plastikų, dažais, popieriumi, tekstilės medžiaga arba metalu, išskyrus nurodytas 4410 11 30 ir 4410 11 50 subpozicijose.
- 4410 90 00** **Kitos**  
Šioje subpozicijoje klasifikuojamų panašių į medieną medžiagų, išskyrus medieną, pavyzdžiai yra išspaudos, bambukas, javų šiaudai ir linai arba kanapių spalvai.
- 4411** **Medienos plaušo plokštės iš medienos arba iš kitų panašių į medieną medžiagų, surištos arba nesurیشtos dervomis arba kitomis organinėmis medžiagomis**
- 4411 12 10** **Vidutinio tankio medienos plaušo plokštės (MDF)**  
**–**  
**4411 14 90** Žr. SS paaiškinimų 4411 pozicijos paaiškinimų antrosios pastraipos A dalies pirmąją įtrauką.
- 4411 12 10** **Mechaniškai neapdorotos arba be paviršinės dangos**  
Dėl klasifikavimo šioje subpozicijoje šlifavimas smėlio srove neturi būti laikomas mechaniniu apdirbimu.
- 4411 13 10** **Mechaniškai neapdorotos arba be paviršinės dangos**  
Žr. paaiškinimų 4411 12 10 subpozicijos paaiškinimus.
- 4411 14 10** **Mechaniškai neapdorotos arba be paviršinės dangos**  
Žr. paaiškinimų 4411 12 10 subpozicijos paaiškinimus.
- 4411 92 10** **Kurių tankis didesnis kaip 0,8 g/cm<sup>3</sup>**  
**ir**  
**4411 92 90** Žr. SS paaiškinimų 4411 pozicijos paaiškinimų antrosios pastraipos B dalies 1 punktą.
- 4411 92 10** **Mechaniškai neapdorotos arba be paviršinės dangos**  
Žr. paaiškinimų 4411 12 10 subpozicijos paaiškinimus.

4411 93 10  
ir  
4411 93 90

**Kurių tankis didesnis kaip 0,5 g/cm<sup>3</sup>, bet ne didesnis kaip 0,8 g/cm<sup>3</sup>**

Žr. SS paaiškinimų 4411 pozicijos paaiškinimų antrosios pastraipos B dalies 2 punktą.

4411 93 10

**Mechaniškai neapdorotos arba be paviršinės dangos**

Žr. paaiškinimų 4411 12 10 subpozicijos paaiškinimus.

4411 94 10  
ir  
4411 94 90

**Kurių tankis ne didesnis kaip 0,5 g/cm<sup>3</sup>**

Žr. SS paaiškinimų 4411 pozicijos paaiškinimų antrosios pastraipos B dalies 2 ir 3 punktus.

4411 94 10

**Mechaniškai neapdorotos arba be paviršinės dangos**

Žr. paaiškinimų 4411 12 10 subpozicijos paaiškinimus.

4412

**Klijuotinė fanera, faneruotosios plokštės ir panaši sluoksniuotoji mediena**

Klijuotinės spygliuočių rūšies faneros išorinis sluoksnis dažnai yra su defektais (pavyzdžiui, skylės), kurie gamybos proceso metu yra pataisomi naudojant tokias medžiagas, kaip medienos lopai, plastikiniai užpildai-kompaundai ir t. t.

Šitos medžiagos nėra laikomos papildomomis medžiagomis ir klijuotinei fanerai nesuteikia dirbinių, klasifikuojamų kitose pozicijose, savybių.

Šioje pozicijoje klasifikuojama klijuotinė fanera gali būti nešlifauta arba toliau apdorojama ją šlifuojant. Sąvoka „nešlifauta“ apima ir sąvoką „labai lengvai šlifauta“; labai lengvo šlifavimo tikslas yra tik pašalinti išoriniame sluoksnyje dėl lopymo, kamšymo arba užpildymo atsiradusius nelygumus.

Taip pat žr. SS paaiškinimų 4412 10, 4412 31, 4412 32 ir 4412 39 subpozicijų paaiškinimus.

Klijuotine fanera, faneruotomis plokštėmis ir panašia sluoksniuotąja mediena, naudojamomis kaip grindų plokštės (visų pirma žr. SS paaiškinimų šios pozicijos paaiškinimų ketvirtąją pastraipą), laikytinos tik tos plokštės, kurių viršutinis sluoksnis yra plonesnis kaip 2,5 mm ir sudarytas iš medienos (plonos faneros).

Tipinio trisluksnio gaminio pavyzdys:

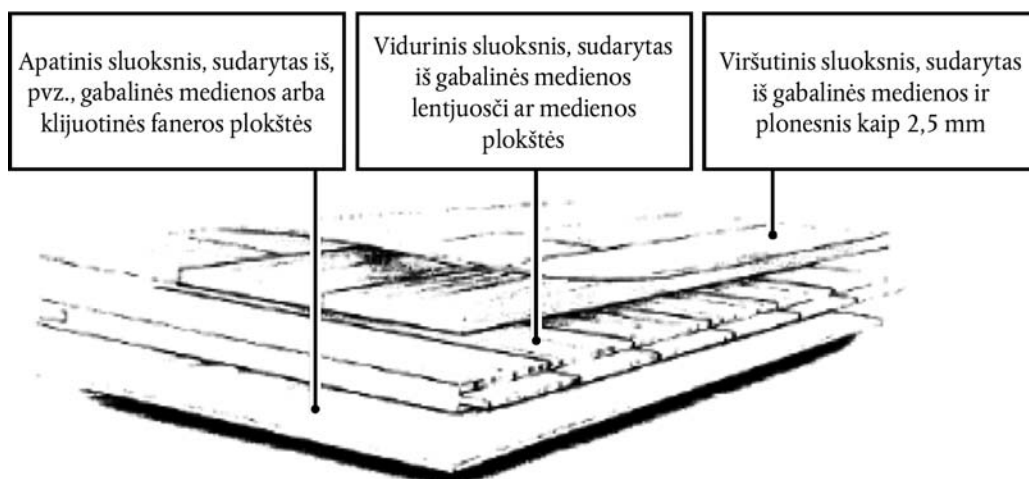

Jei jų viršutinis sluoksnis iš medienos yra ne plonesnis kaip 2,5 mm, jos šioje pozicijoje neklasifikuojamos (4418 71 00 arba 4418 72 00 subpozicija).

4412 94 10  
ir  
4412 94 90

**Plokštės su vidiniu sluoksniu iš tašelių, lentelių arba lentjuosčių**

Sąvokų „plokštės su vidiniu sluoksniu iš tašelių, lentelių arba lentjuosčių“ aiškinimą žr. SS paaiškinimų 4412 pozicijos paaiškinimų pirmosios pastraipos 3 punkto pirmojoje įtraukoje.

- 4413 00 00 Tankioji mediena, turinti bloką, plokščių, lentjuosčių arba profilių pavidalą**  
Dažniausios tankiosios medienos rūšys yra bukas, skroblas, robinija ir tuopa.
- 4415 Medinės dėžės, dėžutės, grotelinės dėžės, būgnai ir panaši tara; mediniai kabelių būgnai; padėklai, dėžiniai padėklai ir kiti mediniai krovimo skydai; mediniai padėklų apvadai**
- 4415 10 10 Dėžės, dėžutės, grotelinės dėžės, būgnai ir panaši tara; kabelių būgnai**  
Šioje subpozicijoje klasifikuojami sukomplektuoti nesurinkti lentų rinkiniai iš pjautinės, nudrožtos arba be žievės medienos, skirti pakavimo dėžėms, grotelinėms dėžėms ir t. t. gaminti, pateikiami vienoje siuntoje, su nuosekliai sudėtais dugnais, šonais, dangčiais ir sutvirtinimais, arba nesudėtais.  
Nesukomplektuoti lentų rinkiniai klasifikuojami taip:  
1. pakavimo dėžių dalys, pavyzdžiui, dugnai, dangčiai ir t. t., sukaltos kartu arba sujungtos bet koku kitu būdu, pagamintos iš medinių pjautinių, nudrožtų arba be žievės lentų, klasifikuojamos 4421 90 98 subpozicijoje;  
2. nesurinktos lentos klasifikuojamos pagal jų charakteristikas (4407 arba 4408 pozicija).  
Taip pat žr. SS paaiškinimų 4415 pozicijos paaiškinimų I grupę.
- 4415 10 90 Kabelių būgnai**  
Žr. SS paaiškinimų 4415 pozicijos paaiškinimų II grupę.
- 4415 20 20 ir 4415 20 90 Padėklai, dėžiniai padėklai ir kiti krovimo skydai; padėklų apvadai**  
Žr. SS paaiškinimų 4415 pozicijos paaiškinimų III ir IV grupes.
- 4416 00 00 Medinės statinės, statinaitės, kubilai, puskubiliai ir kiti kubilių gaminiai bei jų dalys, įskaitant statinių šulus**  
Statinių ir statinaičių korpusas yra išsipūtes per vidurį, su dviem uždara dugnais. Kubilai ir puskubiliai paprastai turi tik vieną uždara dugną ir gali turėti nukeliamą dangtį.  
Kaštonas ir ąžuolas yra dažniausios naudojamos medžio rūšys.  
Detalės, apjuosiančios statinių šulus ir dugnus, ir kiti kubilių gaminiai.  
Šulai – obliuotos lentos, daugiau ar mažiau išlenktos, nupjautos arba bent viename gale suapvalintos, su grioveliu, vadinamu graižtu („croze“), skirtu surinkimui.  
Pagal reikiamą perimetrą išpjaunami apskritos formos dugnai ir nuožulniai nupjaunami abiejose pusėse, kad būtų galima įstatyti juos į griovelį.
- 4417 00 00 Mediniai įrankiai, įrankių korpusai, įrankių rankenos, šluotų, šepečių ir teptukų korpusai ir kotai; mediniai kurpaliai ir kailiamaučiai**  
Žr. šio skirsnio 5 pastabą.  
Šioje pozicijoje klasifikuojami teptukų ir skutimosi šepetėlių kotai.
- 4418 Statybiniai stalių ir dailidžių gaminiai iš medienos, įskaitant akytosios medienos plokštes, sumontuotas grindų plokštes, malksnas ir skalas**
- 4418 20 10 – 4418 20 80 Durys, jų staktos ir slenksčiai**  
Šiose subpozicijose klasifikuojamos kietos sluoksniuotosios medienos plokštės su storu viduriniu sluoksniu (vidme), jeigu jos buvo toliau taip apdorotos, kad gali būti atpažįstamos tik kaip skirtos naudoti kaip durys (pavyzdžiui, padarant išpjovas rankenai, spynai arba vyriams).  
Šiose subpozicijose neklasifikuojamos neapdorotos plokštės, kartais vadinamos „durų ruošiniai su kietu viduriniu sluoksniu (vidme)“, net jeigu jų kraštai faneruoti (4412 pozicija).

- 4418 40 00**                    **Statybiniai betonavimo klojiniai**
- Šioje subpozicijoje klasifikuojami klojiniai yra naudojami visų rūšių statybiniam betonavimui (pavyzdžiui, pamatams, sienoms, grindims, stulpams, kolonoms, atramoms, tunelio ruožams ir t. t.).
- Paprastai klojiniai yra gaminami iš dervingos medienos (lentjuosčių, strypų ir t. t.). Tačiau šioje subpozicijoje neklasifikuojamos faneros plokštės, naudojamos kaip klojiniai (skirti išgauti lygų paviršių), net, jei jos padengtos iš vienos ar abiejų pusių, ir jų, kaip betonavimo klojinių, naudojimas yra akivaizdus (4412 pozicija).
- 4418 50 00**                    **Malksnos (gontai) ir skalos**
- Žr. SS paaiškinimų 4418 pozicijos paaiškinimų septintąją ir aštuntąją pastraipą.
- 4418 71 00**                    **Sumontuotos grindų plokštės**
- 4418 79 00**                    **–**
- Žr. SS paaiškinimų 4418 pozicijos paaiškinimų šeštąją pastraipą.
- 4418 71 00**                    **Skirtos mozaikinėms grindims**
- Šioje subpozicijoje klasifikuojamos grindų plokštės sudarytos iš sluoksnio, vadinamo dėvimuoju sluoksniu, pagaminto iš blokelių, lentjuosčių, parketlenčių ir t. t., surinktų ant atitinkamo medienos, drožlių plokščių, popieriaus, plastiko, kamštinės medžiagos ir t. t. pagrindo.
- Žr. 4412 paaiškinimų pozicijos paaiškinimus.
- Taip pat žr. SS paaiškinimų 4418 71 subpozicijos paaiškinimus.
- 4418 72 00**                    **Kitos, daugiasluoksnės**
- Žr. paaiškinimų 4418 71 00 subpozicijos paaiškinimus.
- 4418 90 10**                    **Klijuota mediena**
- Žr. SS paaiškinimų 4418 pozicijos paaiškinimų trečiąją pastraipą.
- 4418 90 80**                    **Kiti**
- Šioje subpozicijoje klasifikuojamos SS paaiškinimų 4418 pozicijos paaiškinimų penktojoje pastraipoje aprašytos akytosios medienos plokštės.
- 4420**                            **Medienos mozaikos ir medienos inkrustacijos; medinės skrynutės ir papuošalų arba stalo įrankių dėžutės ir panašūs dirbiniai iš medienos; statulėlės ir kiti dekoratyviniai dirbiniai iš medienos; mediniai baldų reikmenys, neklasifikuojami 94 skirsnyje**
- 4420 90 10**                    **Medienos mozaikos ir medienos inkrustacijos**
- Šioje subpozicijoje klasifikuojamos medienos mozaikos ir medienos inkrustacijos plokštės.
- Medienos mozaikos paprastai susideda iš plonų medžio gabaliukų arba kitų medžiagų (netauriojo metalo, lukšto, dramblio kaulo ir t. t.), priklijuotų prie medinių lentų kaip dekoratyviniai elementai.
- 4421**                            **Kiti medienos dirbiniai**
- 4421 90 98**                    **Kiti**
- Šioje subpozicijoje klasifikuojami:
1. lentjuosčių, susidedančių iš medinių pakavimo dėžių dalių (dangčių ir t. t.) rinkiniai;
  2. medinės lentynos, surinktos arba nesurinktos, jei jos nėra baldų pobūdžio;
  3. sodų tvoros ir t. t., padarytos iš pinučių, prikaltų kryžmai ir po to ištiestų (akordeono principu);
  4. daugelio rūšių iešmai ir nusmailinti strypai, naudojami patiekiant tam tikrą maistą (silkių ritinėlius ir t. t.).

## 45 SKIRSNIS

## KAMŠTIENA IR KAMŠTIENOS DIRBINIAI

**4501** **Gamtinė kamštiena, žaliavinė arba paprastai paruošta; kamštienos atliekos; trupinta, granuliuota arba malta kamštiena**

**4501 10 00** **Gamtinė kamštiena, žaliavinė arba paprastai paruošta**

Žr. SS paaiškinimų 4501 pozicijos paaiškinimų 1 punktą.

**4501 90 00** **Kiti**

Žr. SS paaiškinimų 4501 pozicijos paaiškinimų 2 ir 3 punktus.

**4502 00 00** **Gamtinė kamštiena, be žievės arba grubiai aptašyta formuojant kvadrato skerspjūvį, taip pat stačiakampį (įskaitant kvadratą) bloką, plokštę, lakštą arba juostą (įskaitant briaunotus kamščių arba kaiščių ruošinius)**

Šioje pozicijoje klasifikuojami sienų apmušalai, suvynioti rulonais ir sudaryti iš išretėjusios gamtinės kamštienos ant popieriaus pagrindo.

**4503** **Gamtinės kamštienos dirbiniai**

**4503 10 10** **Kamščiai ir kaiščiai**

**ir**  
**4503 10 90**

Žr. SS paaiškinimų 4503 10 subpozicijos paaiškinimus.

**4504** **Aglomeruota kamštiena (su riškliu arba be jo) ir aglomeruotos kamštienos dirbiniai**

**4504 10 11** **Skirti putojantiems vynams užkimšti, įskaitant kamščius ir kaiščius su diskais iš gamtinės kamštienos**

Šioje subpozicijoje klasifikuojami cilindro formos kamščiai ir kaiščiai, skirti putojantiems vynams užkimšti. Šių kamščių ir kaiščių skersmuo yra žymiai didesnis negu butelio kakliukas, todėl jie yra sandariai suspaudžiami, kai įkišami į butelį. Vieną kartą panaudoti (pavyzdžiui, kai butelis atkemsamas) jie įgauna paaiškinimų 2204 21 06–2204 21 09 subpozicijos paaiškinimuose pateiktą pavidalą.

Šių kamščių ir kaiščių viršutinė dalis dažnai būna sudaryta iš aglomeruotos kamštienos, o apatinė dalis (t. y. su putojančiu vynu besiliečianti dalis) – iš gamtinės kamštienos:

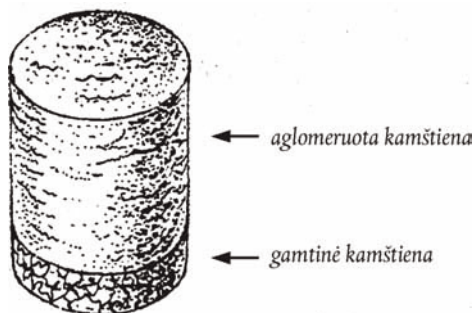

**4504 10 19** **Kiti**

Šioje subpozicijoje klasifikuojami cilindro formos kamščiai ir kaiščiai iš aglomeruotos kamštienos, skirti buteliams, išskyrus butelius, skirtus putojančiam vynu.

Šioje subpozicijoje neklasifikuojami ploni kamščių diskai, naudojami kaip įspaudai kamščio viršuje (4504 10 91 ir 4504 10 99 subpozicijos).

4504 10 91  
ir  
4504 10 99

**Kiti**

Šiose subpozicijose taip pat klasifikuojami aglomeruotos kamštienos diskai, skirti briaunotiems kamšteliams.

4504 90 20

**Kamščiai ir kaiščiai**

Šioje subpozicijoje klasifikuojami aglomeruoti ne cilindro formos kamščiai ir kaiščiai. Tokie kamščiai ir kaiščiai yra, pavyzdžiui, kūgio formos ir taip pat gali viduryje turėti skylutę:

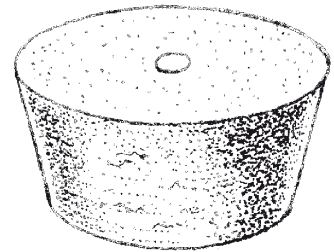
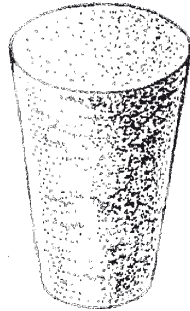



## 46 SKIRSNIS

**DIRBINIAI IŠ ŠIAUDŲ, ESPARTO ARBA IŠ KITŲ PYNIMO MEDŽIAGŲ; PINTINĖS IR PINTI DIRBINIAI**

- 4601 Pynės ir panašūs dirbiniai iš pynimo medžiagų, surišti arba nesurišti į juosteles; pynimo medžiagos, pynės ir panašūs pinti dirbiniai iš tarpusavyje surišų lygiagrečių sruogų arba austi dirbiniai iš šių medžiagų, turintys lakštų pavidalą, kurie yra arba nėra gatavi dirbiniai (pavyzdžiui, plaušinės, dembliai, medžiaga plaušinėms arba dembliams gaminti, širmos)**
- 4601 21 10 Plaušinės arba dembliai, medžiaga plaušinėms arba dembliams gaminti ir širmos iš augalinių medžiagų**  
 –  
**4601 29 90** Šiose subpozicijose klasifikuojami:
1. šiurkščios plaušinės arba dembliai, pinti iš šiaudų arba surišti lygiagrečiomis sruogomis, arba pinti lakštų pavidalu, pavyzdžiui, apsauginiai dembliai, naudojami sodininkystėje;
  2. kuniškos plaušinės arba dembliai bei tuo pačiu būdu pagamintos plaušinės arba dembliai, naudojami toms pačioms reikmėms;
 

Kuniškos plaušinės arba dembliai ir medžiaga plaušinėms arba dembliams gaminti laikomi plaušinėmis arba dembliais ir medžiaga plaušinėms arba dembliams, kai jie pagaminti tiesiogiai iš Cyperaceae (*Lepironia mucronata*) šeimos augalų stiebų ir juostelių; jie pateikiami natūraliu pavidalu arba dažyti (dažniausiai raudonai). Šios plaušinės arba dembliai ir medžiaga plaušinėms arba dembliams gaminti yra pinti; raiščiai (arba metmenys), kuriais sujungti augalinės medžiagos stiebai ar juostelės, sudaryti iš laisvai suktos virvelės arba siūlo. Dembliai paprastai gaminami kiekvienas atskirai ir gali būti apkrautuoti tekstilės medžiagos juostele; jie dažnai yra siunčiami iš kilmės šalies rietimais, kuriuose yra daug galais susiūtų demblių;
  3. šiurkšti medžiaga dembliams, pavyzdžiui, naudojama apsauginėms reikmėms sodininkystėje;
  4. širmos (pavyzdžiui, iš šiaudų arba vikšrių), naudojamos toms pačioms reikmėms kaip ir pirmiau minėti šiurkštūs dembliai, bet taip pat tinkamos tvoroms statyti bei keliukams grįsti.
- 4602 Pintinės, pinti dirbiniai ir kiti dirbiniai, tiesiogiai suformuoti iš pynimo medžiagų arba iš prekių, klasifikuojamų 4601 pozicijoje; dirbiniai iš šiūruoklių**
- 4602 11 00 Iš bambuko**
- Šioje subpozicijoje klasifikuojami SS paaiškinimų 4602 pozicijos paaiškinimų pirmosios pastraipos i ir ii punktuose nurodyti dirbiniai, pavyzdžiui, kilimai iš augalinių medžiagų, sudaryti iš kartu sujungtų mažų demlių, pagamintų iš 4601 21 subpozicijoje klasifikuojamų demblių arba medžiagų dembliams gaminti.
- 4602 19 10 Šiaudiniai butelių įdėklai**
- Žr. SS paaiškinimų 4602 pozicijos paaiškinimų antrosios pastraipos 8 punktą.
- 4602 19 90 Kiti**
- Šioje subpozicijoje klasifikuojami:
1. SS paaiškinimų 4602 pozicijos paaiškinimų pirmosios pastraipos ii punkte nurodyti dirbiniai, pavyzdžiui, kilimai iš augalinių medžiagų, sudaryti iš kartu sujungtų mažų demlių, pagamintų iš 4601 29 subpozicijoje klasifikuojamų demblių arba medžiagų dembliams gaminti;
  2. dirbiniai iš šiūruoklės. Šiūruoklė, taip pat vadinama augaline kempine, klasifikuojam 1404 90 00 subpozicijoje ir yra sudaryta iš įvairių rūšių moliūgų (*Luffa cylindrica*) ląstelyno.

## X SKYRIUS

**MEDIENOS ARBA KITŲ PLUOŠTINIŲ CELIULIOZINIŲ MEDŽIAGŲ PLAUŠIENA; PERDIRBTI SKIRTAS POPIERIUS ARBA KARTONAS (ATLIEKOS IR LIEKANOS); POPIERIUS IR KARTONAS BEI JŲ GAMINIAI**

## 47 SKIRSNIS

**MEDIENOS ARBA KITŲ PLUOŠTINIŲ CELIULIOZINIŲ MEDŽIAGŲ PLAUŠIENA; PERDIRBTI SKIRTAS POPIERIUS ARBA KARTONAS (ATLIEKOS IR LIEKANOS)****Bendrosios nuostatos**

Sąvokas „pusiau balintas“ ir „balintas“ žr. SS paaiškinimų šio skirsnio paaiškinimų Bendrųjų nuostatų ketvirtojoje pastraipoje.

Plaušiena laikoma pusiau balinta arba balinta, jeigu pagaminus ji buvo apdorota įvairaus intensyvumo procesais, kurių paskirtis – padidinti jos baltumą (šviesumą) tam tikrais būdais, ypač, įvairiu mastu šalinant arba keičiant plaušienos spalvinę medžiagą arba tiesiog pridėdant fluorescencinių medžiagų.

**4701 00                   Mechaninė medienos plaušiena****4701 00 10               Termomechaninė medienos plaušiena**

Žr. SS paaiškinimų 4701 pozicijos paaiškinimų ketvirtosios pastraipos paskutinįją įtrauką.

**4701 00 90               Kita**

Žr. SS paaiškinimų 4701 pozicijos paaiškinimų ketvirtosios pastraipos pirmąsias tris įtraukas.

**4703                      Cheminė medienos plaušiena, natroninė arba sulfatinė, išskyrus tirpiąsias rūšis**

Žr. šio skirsnio 1 pastabą.

**4703 11 00               Spygliuočių**

Šioje subpozicijoje klasifikuojama ypač ta plaušiena, kuri gaunama iš pušų, kėnių arba melsvųjų eglių.

**4703 19 00               Ne spygliuočių**

Šioje subpozicijoje klasifikuojama plaušiena paprastai gaunama iš tuopos ir drebulės, taip pat iš kietesnių medžių, pavyzdžiui, bukmedžio, kaštono, eukalipto ir kai kurių atogrąžų medžių. Pluoštai paprastai yra trumpesni negu spygliuočių plaušienoje.

**4703 21 00               Spygliuočių**

Žr. paaiškinimų 4703 11 00 subpozicijos paaiškinimus.

**4703 29 00               Ne spygliuočių**

Žr. paaiškinimų 4703 19 00 subpozicijos paaiškinimus.

**4704                      Cheminė medienos plaušiena, sulfitinė, išskyrus tirpiąsias rūšis**

Šiai pozicijai *mutatis mutandis* taikomi paaiškinimų 4703 pozicijos ir jos subpozicijų paaiškinimai.

**4706                      Pluoštinė plaušiena, gauta iš perdirbti skirto popieriaus arba kartono (atliekų ir liekanų) arba iš kitų pluoštinių celiuliozinių medžiagų**

Žr. SS paaiškinimų šio skirsnio paaiškinimų Bendrųjų nuostatų trečiąją pastraipą.

- 4706 10 00**                    **Medvilnės pūko plaušiena**  
Medvilnės pūko plaušiena, kurios sudėtyje dažniausiai yra didelis alfa celiuliozės kiekis (98 %–99 % masės) ir labai mažas pelenų kiekis (maždaug 0,05 % masės), nuo medvilnės pūkų, tik suspaustų į lakštus arba plokštes, klasifikuojamų 1404 20 00 subpozicijoje, atskiriama pagal tai, kad jos pluoštai, kurie kelias valandas po slėgiu buvo virinami natrio šarmo tirpale, yra daugiau ar mažiau suskaldyti, tuo tarpu 1404 20 00 subpozicijoje klasifikuojami medvilnės pūko pluoštai, kurie nebuvo veikiami tokiu procesu, paprastai išlaiko savo pradinę struktūrą ir ilgį.
- 4707**                            **Perdirbti skirtas popierius arba kartonas (atliekos ir liekanos)**  
Šioje pozicijoje neklasifikuojamas ritininis popierius, kurio išoriniai sluoksniai buvo iš dalies įmirkyti vandenyje arba kitaip apgadinti (48 skirsnis).
- 4707 10 00**                    **Nebalintas kraftpopieris ar kartonas arba gofruotas popierius ar kartonas**  
Žr. SS paaiškinimų 4707 10, 4707 20 ir 4707 30 subpozicijų paaiškinimus.
- 4707 20 00**                    **Kitas popierius arba kartonas, daugiausia pagamintas iš balintos cheminės plaušienos, kurio visa masė nedažyta**  
Žr. SS paaiškinimų 4707 10, 4707 20 ir 4707 30 subpozicijų paaiškinimus.  
Šioje subpozicijoje klasifikuojamos popieriaus apdirbimo arba gamybos ar spausdinimo atliekos (pavyzdžiui, nuokarpas, nuopjovos) ir panaudotos perforuotos kortos bei juostos. Šios klasės perdirbimui skirtas popierius paprastai būna vien tik iš neprispausdinto popieriaus.
- 4707 30 10**  
**ir**  
**4707 30 90**                    **Popierius arba kartonas, daugiausia pagamintas iš mechaninės popieriaus plaušienos (pavyzdžiui, laikraščiai, žurnalai ir kiti spaudiniai)**  
Žr. SS paaiškinimų 4707 10, 4707 20 ir 4707 30 subpozicijų paaiškinimus.

## 48 SKIRSNIS

**POPIERIUS IR KARTONAS; POPIERIAUS PLAUSIENOS, POPIERIAUS ARBA KARTONO GAMINIAI****Bendrosios nuostatos**

Ritininis popierius, kurio išoriniai sluoksniai buvo iš dalies įmirkyti vandenyje arba kitaip sugadinti, yra klasifikuojami atitinkamose 4801–4811 pozicijų subpozicijose.

- 4801 00 00**                   **Laikraštinis ritininis arba lakštinis popierius**  
 Žr. šio skirsnio 4 pastabą ir SS paaiškinimų 4801 pozicijos paaiškinimus.
- 4802**                           **Nepadengtas popierius ir kartonas, naudojami rašyti, spausdinti ir kitiems grafinio atvaizdavimo tikslams, neperforuotas perforuotųjų kortų ir perforuotųjų juostų ritininis arba stačiakampiais (įskaitant kvadratiniais) lakštais popierius, išskyrus popierių, klasifikuojamą 4801 arba 4803 pozicijoje; rankų darbo popierius ir kartonas**  
 Žr. šio skirsnio 5 pastabą.
- 4802 10 00**                   **Rankų darbo popierius ir kartonas**  
 Žr. SS paaiškinimų šio skirsnio paaiškinimų Bendrųjų nuostatų B dalį ir SS paaiškinimų 4802 pozicijos paaiškinimų antrąją ir trečiąją pastraipas.
- 4802 40 10**  
**ir**  
**4802 40 90**                   **Popierius, naudojamas kaip apmušalų pagrindas**  
 Popierius, naudojamas kaip apmušalų pagrindas, gali būti baltas arba spalvotas, įklįjintas, išbaigtas mašininu būdu, storos, bet lanksčios struktūros ir nelygaus paviršiaus. Šio popieriaus viena pusė tinkama padengti ir/arba spausdinti, kita pusė skirta klijams ar kitai limpančiai medžiagai. Šis apmušalų pagrindui naudojamas popierius turi išlikti patvarus gaminant sienų apmušalus ir tapetuojant.
- 4803 00**                   **Žaliavinis popierius, naudojamas tualetiniam popieriui, veido servetėlėms, rankšluosčiams arba vystyklams gaminti ir panašus popierius, naudojamas buitinėms arba higieninėms reikmėms, celiuliozinė vata ir celiuliozės pluoštų klodai, krepinis arba nekrepinis, klostytas arba neklostytas, išpaustinis arba neįspaustinis, perforuotas arba neperforuotas, dažytu arba nedažytu, dekoruotu arba nedekoruotu paviršiumi, su atspaudais arba be atspaudų, ritininis arba lakštinis**
- 4803 00 10**                   **Celiuliozinė vata**  
 Žr. SS paaiškinimų 4803 pozicijos paaiškinimų pirmosios pastraipos 2 punkto antrąją įtrauką.  
 Dėl atviros pluoštų klando struktūros peršviečiant jį šviesa matomos mažytės skylutės.
- 4803 00 31**  
**ir**  
**4803 00 39**                   **Krepinis popierius ir celiuliozės pluoštų klodai (šilkinis popierius), kurių vieno sluoksnio kvadratinio metro (m<sup>2</sup>) masė**  
 Sąvokos „krepinis popierius“ apibrėžimą žr. SS paaiškinimų 4808 pozicijos paaiškinimų pirmosios pastraipos 2 punkte.  
 Uždara pluoštų klojinio struktūra lemia kompaktiškesnę ir vientisesnę negu celiuliozinės vatos struktūrą.
- 4804**                           **Nepadengtas ritininis arba lakštinis kraftpopieris ir kartonas, išskyrus klasifikuojamus 4802 arba 4803 pozicijoje**  
 Sąvokų „ritininis arba lakštinis kraftpopieris“ apibrėžimus žr. šio skirsnio 6 pastaboje.  
 Kraftpopieris ir kraftkartonas yra labai atsparūs mechaniniams veiksniams. Jie paprastai neturi užpildų ir yra pakankamai stipriai įklįjinti, beveik visada būna matiniai ir daugeliu atvejų satinuoti (blizginti) (t. y. kalandruoti tik iš vienos pusės) ir dažniausiai turi matomas vielos žymes.  
 Kraftpopieris ir kraftkartonas yra puiki pakavimo bei vyniojimo medžiaga. Jie taip pat naudojami kaip elektros kabelių popieriniai įvyniokliai, kaip plokščias paviršinis gofruoto kartono lakštas, popieriaus verpalams gaminti bei deruotu, bituminio arba asfaltuoto popieriaus arba kartono gamyboje.
- 4804 11 11**  
**–**  
**4804 19 90**                   **Kraftpopieris išoriniams daugiasluoksnio kartono sluoksniams (Kraftliner)**  
 Žr. šio skirsnio 1 subpozicijų pastabą ir atitinkamus SS paaiškinimų subpozicijų paaiškinimus.

- 4804 21 10** **Maišinis kraftpopieris**  
–  
**4804 29 90** Žr. šio skirsnio 2 subpozicijų pastabą ir atitinkamus SS paaiškinimų subpozicijų paaiškinimus.
- 4804 31 51** **Elektrotechnikoje naudojamas izoliacinis kraftpopieris**  
Šioje subpozicijoje taip pat klasifikuojamas kondensatorių ir kabelių popierius.  
Kondensatorių popierius yra plonas popierius, naudojamas elektrinių kondensatorių dielektrikams. Šio popieriaus gamybai naudojami pluoštai ypatingai valomi, kad iki minimumo būtų sumažintas lakštų akytumas ir būtų kruopščiai pašalintos visos pašalinės medžiagos (ypač metalas).  
Kabelių popierius yra skirtas transformatorių ritėse naudojamiems elektros laidams izoliuoti arba naudojamas kaip izoliatorius kitoms elektrotechnikos reikmėms. Jis turi pasižymėti labai geromis izoliacinėmis savybėmis ir todėl jame negali būti jokių metalinių ar rūgštinių dalelių arba kitų elektrai laidžių priemaišų.
- 4804 41 91** **Įmirkymui skirtas kraftpopieris**  
Šios rūšies popierių bei kartoną daugiausia sudaro medienos pluoštai, jo kvadratinio metro masė didesnė kaip 185 g, bet mažesnė kaip 225 g ir jis dažniausiai tiekiamas ritiniais, kurių plotis didesnis kaip 125 cm, bet mažesnis kaip 165 cm. Jo akytumo koeficientas, nustatytas Gurley akytumo matuokliu pagal Plaušienos ir popieriaus pramonės techninės asociacijos (*Technical Association of the Pulp and Paper Industry (TAPPI)*) nustatytus standartus, yra mažesnis kaip 13 sekundžių 100 cm<sup>3</sup> oro ir 40 sekundžių 300 cm<sup>3</sup> oro.  
Įmirkymui skirtas kraftpopieris turi tokias pat savybes kaip sugeriamasis popierius. Galima perbraukti pirštu per ant popieriaus naujai nubrėžtą liniją neišsitepus rašalu.  
Įmirkymui skirtas kraftpopieris yra ypatingai tinkamas įmirkyti sintetinėms dervomis gaminant aukštu slėgiu laminuotus lakštus.
- 4805** **Kitas nepadengtas ritininis arba lakštinis popierius ir kartonas, toliau neapdorotas ir neperdirbtas, išskyrus šio skirsnio 3 pastaboje nurodytus būdus**
- 4805 11 00** **Pusiau cheminis gofravimo popierius**  
Žr. šio skirsnio 3 subpozicijų pastabą.
- 4805 12 00** **Gofravimo popierius iš šiaudų**  
Žr. šio skirsnio 4 subpozicijų pastabą.
- 4805 19 10** **Gofravimo popierius, pagamintas iš popieriaus atliekų ir liekanų (Wellenstoff)**  
Žr. SS paaiškinimų 4805 19 subpozicijos paaiškinimus.
- 4805 24 00** **Popierius ir kartonas išoriniams daugiasluoksnio kartono sluoksniams, pagamintas iš popieriaus atliekų ir liekanų (Testliner)**  
**4805 25 00** Žr. šio skirsnio 5 subpozicijų pastabą.
- 4805 30 10** **Sulfitinis vyniojamasis popierius**  
**4805 30 90** Žr. šio skirsnio 6 subpozicijų pastabą.
- 4805 40 00** **Filtravimo popierius ir kartonas**  
Žr. SS paaiškinimų 4805 40 subpozicijos paaiškinimus.
- 4805 50 00** **Veltinis popierius ir kartonas**  
Žr. SS paaiškinimų 4805 50 subpozicijos paaiškinimus.

- 4805 91 00**                    **Kurio kvadratinio metro (m<sup>2</sup>) masė ne didesnė kaip 150 g**  
Šioje subpozicijoje klasifikuojamas popierius ir kartonas, pagamintas vien tik iš popieriaus atliekų (panaudoto popieriaus ir makulatūros), be priedų, kurio plyšimo indeksas yra ne mažesnis kaip 0,8 kPa, bet ne didesnis kaip 1,9 kPa.
- 4805 92 00**                    **Kurio kvadratinio metro (m<sup>2</sup>) masė didesnė kaip 150 g, bet mažesnė kaip 225 g**  
*Mutatis mutandis* taikomi paaiškinimų 4805 91 00 subpozicijos paaiškinimai.
- 4805 93 20**                    **Pagamintas iš popieriaus atliekų**  
*Mutatis mutandis* taikomi paaiškinimų 4805 91 00 subpozicijos paaiškinimai.
- 4806**                            **Augalinis pergaminas, riebalams nelaidus popierius, kalkės, blizgusis pergamentinis popierius ir kitas blizgusis, skaidrus arba pusiau permatomas ritininis arba lakštinis popierius**
- 4806 10 00**                    **Augalinis pergaminas**  
Žr. SS paaiškinimų 4806 pozicijų paaiškinimų pirmąsias keturias pastraipas.
- 4806 20 00**                    **Riebalams nelaidus popierius**  
Žr. SS paaiškinimų 4806 pozicijų paaiškinimų penktąją–aštuntąją pastraipas.
- 4806 30 00**                    **Kalkės**  
Žr. SS paaiškinimų 4806 pozicijų paaiškinimų devintąją pastraipą.
- 4806 40 10**                    **Blizgusis pergamentinis popierius ir kitas blizgusis, skaidrus arba pusiau permatomas popierius**  
**ir**  
**4806 40 90**                    Žr. SS paaiškinimų 4806 pozicijų paaiškinimų dešimtąją ir vienuolikąją pastraipas.
- 4808**                            **Gofruotas ritininis arba lakštinis popierius ir kartonas (su priklijuotais plokščiais paviršiniais lakštais arba be jų), krepiniai, klostyti, išpaustiniai arba perforuoti, išskyrus popieriaus rūšis, aprašytas 4803 pozicijoje**
- 4808 10 00**                    **Gofruotas popierius ir kartonas, perforuoti arba neperforuoti**  
Žr. SS paaiškinimų 4808 pozicijos paaiškinimų 1 punktą.
- 4808 20 00**                    **Mišninis kraftpopieris, krepinis arba klostytas, išpaustinis arba neįspaustinis, perforuotas arba neperforuotas**  
Žr. SS paaiškinimų 4808 pozicijos paaiškinimų 2, 3 ir 4 punktus.
- 4808 30 00**                    **Kitas kraftpopieris, krepinis arba klostytas, išpaustinis arba neįspaustinis, perforuotas arba neperforuotas**  
Žr. SS paaiškinimų 4808 pozicijos paaiškinimų 2, 3 ir 4 punktus.
- 4808 90 00**                    **Kiti**  
Žr. SS paaiškinimų 4808 pozicijos paaiškinimų 2, 3 ir 4 punktus.
- 4809**                            **Anglinis popierius (kalkė), savaiminio kopijavimo popierius ir kitas kopijavimo arba atspaudimo ritininis arba lakštinis popierius (įskaitant padengtą arba įmirkytą popierių, naudojamą kopijavimo aparatų matricoms arba ofsetinėms plokštėms), su atspaudais arba be atspaudų**
- 4809 20 00**                    **Savaiminio kopijavimo popierius**  
Žr. SS paaiškinimų 4816 pozicijų paaiškinimų A dalies 2 punktą. Tačiau šioje subpozicijoje klasifikuojami produktai turi tenkinti šio skirsnio 8 pastaboje nurodytus išmatavimų kriterijus.

- 4809 90 10** **Anglinis popierius (kalkė) arba panašus kopijavimo popierius**  
Žr. SS paaiškinimų 4816 pozicijų paaiškinimų A dalies 1 punktą. Tačiau šioje subpozicijoje klasifikuojami produktai turi tenkinti šio skirsnio 8 pastaboje nurodytus išmatavimų kriterijus.
- 4809 90 90** **Kiti**  
Šioje subpozicijoje klasifikuojamas kitas kopijavimo arba atspaudimo popierius, pavyzdžiui, karštų atspaudų popierius ir padengtas arba įmirkytas popierius, naudojamas kopijavimo aparatų matricoms arba ofsetinėms plokštėms. Tačiau šioje subpozicijoje klasifikuojami produktai turi tenkinti šio skirsnio 8 pastaboje nurodytus išmatavimų kriterijus.
- 4810** **Popierius ir kartonas, iš vienos arba abiejų pusių padengtas kaolinu ar kitomis neorganinėmis medžiagomis, su rišikliais arba be jų, nepadengti jokiais kitais apvalkalais, dažytu ar nedažytu, dekoruotu ar nedekoruotu paviršiumi, su atspaudais arba be atspaudų, bet kokio dydžio ritiniais arba stačiakampiais (įskaitant kvadratinius) lakštais**
- 4810 13 20** **Popieriaus ir kartono rūšys, naudojamos rašyti, spausdinti ir kitiems grafinio atvaizdavimo tikslams, kurių sudėtyje nėra pluoštų, gautų mechaniniu arba cheminiu-mechaniniu būdu, arba šie pluoštai sudaro ne daugiau kaip 10 % visų pluoštų masės**  
–  
**4810 19 90**  
Žr. SS paaiškinimų 4810 13, 4810 14, 4810 19, 4810 22 ir 4810 29 subpozicijų paaiškinimus.
- 4810 22 10** **Popieriaus ir kartono rūšys, naudojamos rašyti, spausdinti ir kitiems grafinio atvaizdavimo tikslams, kurių daugiau kaip 10 % visų pluoštų masės sudaro pluoštai, gauti mechaniniu arba cheminiu-mechaniniu būdu**  
–  
**4810 29 80**  
Žr. SS paaiškinimų 4810 13, 4810 14, 4810 19, 4810 22 ir 4810 29 subpozicijų paaiškinimus.
- 4810 22 10** **Lengvasis padengtas popierius**  
ir  
**4810 22 90**  
Žr. šio skirsnio 7 subpozicijų pastabą.
- 4810 92 10** **Daugiasluoksnis**  
–  
**4810 92 90**  
Žr. SS paaiškinimų 4805 pozicijos paaiškinimų antrosios pastraipos 2 punktą.
- 4811** **Popierius, kartonas, celiuliozinė vata ir celiuliozės pluoštų klodai, įmirkyti, padengti, dažytu paviršiumi, dekoruotu paviršiumi arba su atspaudais, bet kokio dydžio ritiniais arba stačiakampiais (įskaitant kvadratinius), išskyrus prekes, aprašytas 4803, 4809 arba 4810 pozicijoje**  
Šioje pozicijoje klasifikuojamos tam tikros grindų dangos, netinkamos naudoti kaip sienų dangos, su popieriaus arba kartono pagrindu  
Šioje pozicijoje neklasifikuojami gaminiai, tinkami naudoti kaip grindų ir sienų dangos (4823 pozicija).
- 4811 10 00** **Dervuotas, bitumuotas arba asfaltuotas popierius ir kartonas**  
Šioje subpozicijoje klasifikuojami drėgmei atsparūs lakštai, sudaryti iš dviejų krepinio popieriaus lakštų, įmirkytų asfalte, ir tarp jų esančio plono aliuminio folijos lakšto.  
Šioje subpozicijoje neklasifikuojamos stogų plokštės, sudarytos iš kartono pagrindo, pilnai įvilktos arba iš abiejų pusių padengtos asfaltu ar panašia medžiaga (6807 pozicija).
- 4811 51 00** **Popierius ir kartonas, įmirkyti arba padengti plastikais (išskyrus adhezyvus)**  
ir  
**4811 59 00**  
Popierius ir kartonas, padengti arba aptraukti plastikais, klasifikuojami šioje subpozicijoje tik tada, jeigu plastiko storis yra ne didesnis negu pusė viso storio (žr. šio skirsnio 2 pastabos g punktą).
- 4811 60 00** **Popierius ir kartonas, įmirkyti arba padengti vašku, parafinu, stearinu, alyva arba gliceroliu**  
Šioje subpozicijoje klasifikuojami parafinuotas popierius ir kartonas, skirti pieno, vaisių sulčių pakeliams arba diskų dėžutėms ir t. t. gaminti, vienoje pakelio pusėje turintys atspaudą arba iliustraciją, susijusią su viduje esančia preke.

- 4811 90 00**                    **Kitas popierius, kartonas, celiuliozinė vata ir celiuliozės pluoštų klodai**
- Šioje subpozicijoje klasifikuojamas vientisos formos popierius. Šios formos popierius susideda iš lakštų, dažniausiai suklostytų, arba tolygiais tarpais skersai perforuotų ritinių, taip sudarant seką formų, kurios gali būti atskirtos per perforacijos vietas. Popierius turi spausdintą medžiagą, kurią reikia užpildyti. Šie dirbiniai taip pat gali turėti šonines kreipiamąsias skylutes, dėl kurių juos galima naudoti greitos veikos spausdintuvuose ar skaičiavimo mašinose.
- Šioje subpozicijoje neklasifikuojami dokumentų blankai su kopijų blankais (4820 40 00 subpozicija).
- 4814**                            **Popieriniai apmušalai ir panašios sienų dangos; permatomos popierinės langų dangos**
- 4814 10 00**                    **Popierius iš pluoštų, grūdėtu paviršiumi („ingrain“)**
- Žr. šio skirsnio 9 pastabos a punkto ii papunktį ir SS paaiškinimų 4814 pozicijos paaiškinimų A dalies a punkto 2 papunktį.
- 4816**                            **Anglinis popierius (kalkė), savaiminio kopijavimo popierius ir kitas kopijavimo arba atspaudimo popierius (išskyrus klasifikuojamus 4809 pozicijoje), popierinės kopijavimo aparatų matricos ir popierinės ofsetinės plokštės, supakuoti arba nesupakuoti dėžėse**
- 4816 20 00**                    **Savaiminio kopijavimo popierius**
- Žr. SS paaiškinimų 4816 pozicijos paaiškinimų A dalies 2 punktą. Šioje subpozicijoje klasifikuojami produktai negali būti šio skirsnio 8 pastaboje nurodytų išmatavimų (4809 pozicija).
- 4816 90 00**                    **Kiti**
- Žr. SS paaiškinimų 4816 pozicijos paaiškinimų A dalies 1 ir 3 punktus ir B dalies 1 punktą. Šioje subpozicijoje klasifikuojami produktai negali būti šio skirsnio 8 pastaboje nurodytų išmatavimų (4809 pozicija).
- Šioje subpozicijoje taip pat klasifikuojamos ofsetinės plokštės (žr. SS paaiškinimų 4816 pozicijos paaiškinimų B dalies 2 punkto antrąjį sakinį). Šiems produktams netaikomi jokie išmatavimų apribojimai.
- 4818**                            **Tualetinis popierius ir panašus popierius, celiuliozinė vata arba celiuliozės pluoštų klodai, skirti naudoti buitėje arba sanitarijos tikslams, susukti į ritinėlius, kurių plotis ne didesnis kaip 36 cm, arba supjaustyti pagal nustatytus matmenis arba formą; nosinės, higieninės servetėlės, rankšluosčiai, staltiesės, stalo servetėlės, kūdikių vystyklai, tamponai, paklodės ir panašūs buitiniai, higieniniai arba ligoninėse naudojami dirbiniai, drabužiai ir drabužių priedai iš popieriaus plaušienos, popieriaus, celiuliozinės vatos arba celiuliozinių pluoštų klodų**
- 4818 40 19**                    **Kiti**
- Šioje subpozicijoje klasifikuojami kelnaičių įdėklai.
- 4818 40 99**                    **Kiti (pavyzdžiui, nelaikymo higienos priemonės)**
- Šioje subpozicijoje klasifikuojami gaminiai šlapimo nelaikantiems ir lovos įklotai neigaliesiems.
- 4819**                            **Dėžės, dėžutės, dėklai, krepšiai ir kitos pakavimo talpyklos iš popieriaus, kartono, celiuliozinės vatos arba celiuliozinių pluoštų klodų; dokumentų dėžės, laiškų dėtuvai ir panašūs dirbiniai iš popieriaus arba kartono, naudojami įstaigose, parduotuvėse arba turintys panašią paskirtį**
- 4819 20 00**                    **Sulankstomos dėžės, dėžutės ir dėklai iš negofruoto popieriaus arba kartono**
- Žr. SS paaiškinimų 4819 pozicijos paaiškinimų A dalies antrąjį pastraipą.
- 4819 60 00**                    **Dokumentų dėžės, laiškų dėklai, saugyklų dėžės ir panašūs dirbiniai, naudojami įstaigose, parduotuvėse arba turintys panašią paskirtį**
- Žr. SS paaiškinimų 4819 pozicijos paaiškinimų B dalį.



- 4820** Registravimo žurnalai, apskaitos knygos, užrašų knygelės, užsakymų knygos, kvitų knygelės, laiškinio popieriaus bloknatai, užrašų bloknatai, dienoraščiai ir panašūs dirbiniai, sąsiuviniai, biuvarai, segtuvai (su nuplėšiamais lapais arba kiti), aplankai, bylų viršeliai, įstaigų blankai su kopijų blankais, knygelės su įdėtomis kopijavimo kalkėmis ir kiti raštinės reikmenys iš popieriaus arba kartono; pavyzdžių arba kolekcijų albumai ir knygų viršeliai iš popieriaus arba kartono
- 4820 40 00** Dokumentų blankai su kopijų blankais, knygelės su įdėtomis kopijavimo kalkėmis  
Žr. SS paaiškinimų 4820 pozicijos paaiškinimų pirmosios pastraipos 4 ir 5 punktus.  
Taip pat žr. paaiškinimų 4811 90 00 subpozicijos paaiškinimus.
- 4823** Kitas popierius, kartonas, celiuliozinė vata ir celiuliozės pluoštų klodai, supjaustyti pagal nustatytus matmenis arba formą; kiti dirbiniai iš popieriaus plaušienos, popieriaus, kartono, celiuliozinės vatos arba celiuliozinių pluoštų klodų
- 4823 20 00** Filtravimo popierius ir kartonas  
Žr. SS paaiškinimų 4823 pozicijos paaiškinimų antrosios pastraipos 1 punktą.
- 4823 90 85** Kiti  
Žr. SS paaiškinimų 4823 pozicijos paaiškinimų antrosios pastraipos 3 ir 6–17 punktus.  
Šioje subpozicijoje klasifikuojami gaminiai, tinkami naudoti kaip grindų ir sienų dangos.  
Šioje subpozicijoje taip pat klasifikuojamas kondensatorių popierius, kuris yra elektroizoliacinis popierius, naudojamas kondensatoriuose kaip dielektrikas. Jis yra ypač plonas (dažniausiai 0,006 mm–0,02 mm), ypatingai vienodo storio ir visai neakytas. Paprastai jis gaminamas iš natroninės arba sulfato plaušienos, ir kartais iš skudurų plaušienos. Kondensatorių popierius yra chemiškai neutralus, neturintis net mažiausių metalinių dalelių ir pasižymintis dideliu mechaniniu ir dielektriniu atsparumu (be dielektrinių nuostolių).

## 49 SKIRSNIS

**SPAUSDINTOS KNYGOS, LAIKRAŠČIAI, REPRODUKCIJOS IR KITI POLIGRAFIJOS PRAMONĖS GAMINIAI;  
RANKRAŠČIAI, MAŠINRAŠČIAI IR BRĖŽINIAI**

- 4901** Spausdintos knygos, brošiūros, lapeliai ir panašūs spaudiniai, tiek įrišti, tiek neįrišti
- 4901 99 00** Kiti  
Žr. šio skirsnio 3 pastabą.
- 4905** Spausdinti visų rūšių žemėlapiai, hidrografijos arba panašios schemos, įskaitant atlasus, sieninius žemėlapius, topografinius planus ir gaublius
- 4905 10 00** Gaubliai  
Žr. SS paaiškinimų 4905 pozicijos paaiškinimų paskutinįją pastraipą prieš išimtis ir f punkto išimtis.
- 4905 91 00** Kiti  
**ir**  
**4905 99 00** Šiose subpozicijose klasifikuojami reklaminės paskirties tikslūs topografiniai žemėlapiai, kuriuose yra arba nėra reklaminės medžiagos (pavyzdžiui, padangų arba automobilių gamintojų, naftos kompanijų ir t. t. išleisti kelių žemėlapiai).
- 4907 00** Neatspauduoti pašto, žyminiai (rinkliavos) ir panašūs einamosios arba naujos laidos ženklai, šalyje, kurioje jie turi arba turės jiems priskirtą nominalią vertę; markiruoti popieriaus dirbiniai; banknotai; čekių blankai; akcijos, sertifikatai, obligacijos ir panašūs vertybiniai popieriai
- 4907 00 10** Pašto, žyminiai (rinkliavos) ir panašūs ženklai  
Žr. SS paaiškinimų 4907 pozicijos paaiškinimų A dalį.
- 4908** Atspaudžiamieji paveikslėliai (dekalkomanijos)
- 4908 10 00** Sustiklėjantys atspaudžiamieji paveikslėliai (dekalkomanijos)  
Žr. SS paaiškinimų 4908 pozicijos paaiškinimų trečiąją pastraipą.
- 4911** Kiti spaudiniai, įskaitant spausdintus paveikslėlius ir fotografijas
- 4911 10 10** Prekybos reklaminė medžiaga, prekybos katalogai ir panašūs dirbiniai  
**ir**  
**4911 10 90** Žr. SS paaiškinimų 4911 pozicijos paaiškinimų penktosios pastraipos 1 punktą.
- 4911 10 10** Prekybos katalogai  
Šioje subpozicijoje klasifikuojami leidiniai, aprašantys arba iliustruojantys produktus ir nurodantys kainą bei užsakymo numerį.
- 4911 91 00** Paveikslėliai, piešiniai ir fotografijos  
Šioje subpozicijoje klasifikuojami dirbiniai, klasifikuojami 3703 pozicijoje, kurie buvo eksponuoti ir išryškinti.  
Šioje subpozicijoje taip pat klasifikuojamos meninės ekraninės nuotraukos (silkografijos menas), net jeigu jos menininko pasirašytos bei sunumeruotos.
- 4911 99 00** Kiti  
Šioje subpozicijoje neklasifikuojami spausdiniai su viena arba keliomis magnetinėmis juostelėmis, pavyzdžiui, kelionės bilietai ir įsodinimo talonai (8523 21 00 subpozicija).

## XI SKYRIUS

## TEKSTILĖS MEDŽIAGOS IR TEKSTILĖS DIRBINIAI

**Bendrosios nuostatos**

1. Kaip nurodyta SS paaiškinimuose (žr. šio skyriaus paaiškinimų Bendrųjų nuostatų Ižangos paskutiniąją pastraipą), XI skyrius yra padalintas į dvi dalis:
  - a) pirmojoje dalyje (50–55 skirsniai) tekstilės dirbiniai yra grupuojami pagal tekstilės medžiagą, iš kurios jie yra pagaminti, o dirbiniai, sudaryti iš tekstilės medžiagų mišinio, klasifikuojami vadovaujantis šio skyriaus 2 pastaba;
  - b) antrojoje dalyje (56–63 skirsniai), išskyrus 5809 00 00 ir 5902 pozicijas, skirsnio ar pozicijos lygmenyje neskirstoma pagal tekstilės medžiagas, iš kurių yra pagaminti dirbiniai. Tačiau daugelis Kombinuotosios nomenklatūros 56–63 skirsnių pozicijų yra suskirstytos pagal tekstilės medžiagų sudedamąsias dalis. Tokiais atvejais šiose subpozicijose turi būti klasifikuojama vadovaujantis šio skyriaus 2 subpozicijų pastabos nuostatomis.
2. Šio skyriaus 2 subpozicijų pastaboje numatytos klasifikavimo taisyklės tekstilės dirbiniams, klasifikuojamiems 56–63 skirsnių pozicijose, kurių sudėtyje yra dvi ar daugiau tekstilės medžiagų. Šios prekės turi būti klasifikuojamos subpozicijoje, apimančioje prekes iš tos tekstilės medžiagos, kuri sudaro didesniąją masės dalį, kur reikia, atsižvelgiant į šio skyriaus 2 pastabos B dalies nuostatas.

Tai pat, taikant šią taisyklę, reikia atkreipti dėmesį į šio skyriaus 2 subpozicijų pastabos B dalies a–c punktų nuostatas.

3. Gaires dėl šio skyriaus 2 pastabos aiškinimo galima rasti SS paaiškinimuose (žr., pavyzdžiui, šio skyriaus paaiškinimų Bendrųjų nuostatų I grupės A dalį).

Taikant 2 pastabą neatsižvelgiama į:

- a) kraštų siūlus, jei pastarieji nesudaro gatavo dirbinio esminės dalies, kaip, pavyzdžiui, tam tikrų audinių, naudojamų skėčiams arba šalikams, kraštai;
  - b) audinyje esančius skiriamuosius siūlus, pažymintčius kirpimo vietą;
  - c) siūlus („tikrieji“ siūlai), esančius audinio galuose, jeigu šie siūlai yra iš kitokios tekstilės medžiagos negu ta, iš kurios pagamintas pats audinys.
4. Siūlams taikomų sąvokų „nebalinti“, „spalvoti“ ir „balinti“ ir audiniams taikomų sąvokų „nebalinti“, „balinti“, „dažyti“, „iš skirtingų spalvų siūlų“ ir „marginti“ apibrėžimus žr. šio skyriaus 1 subpozicijų pastabos a–h punktuose.
  5. Įvairių pynimo būdų aprašymus žr. SS paaiškinimų šio skyriaus paaiškinimų Bendrųjų nuostatų paaiškinimų subpozicijų paaiškinimų I grupės C dalyje.

## 50 SKIRSNIS

## ŠILKAS

**5004 00 Šilko siūlai (išskyrus šilko atliekų verpalus), neskirti mažmeninei prekybai**

**5004 00 10 Nebalinti, plauti arba balinti**

Nebalinti šilko siūlai sudaryti iš ne mažiau kaip vieno susuktų grėgė siūlų; jie dar nėra išvalyti (neiškirti klizai). Neišbalintuose šilko siūluose gali būti iki 30 % sericino (natūralių šilko klizų), o daugeliu atvejų jie vis dar yra natūralios, šiek tiek gelsvos spalvos. Nebalinti šilko siūlai paprastai toliau perdirbami, bet gali būti ir tiesiogiai panaudojami audinių gamyboje.

Plaunant nebalintus šilko siūlus jie išsivalo (pašalinami klizai), iš atskirų gijų pašalinamas sericinas, kuriuo jos yra padengtos. Tam dažniausiai naudojamas karštas muiluotas vanduo arba atskiestas kalio karbonato šarmas.

Vis dar išlikę natūralūs dažai suardomi balinant.

- 5005 00 Šilko atliekų verpalai, neskirti mažmeninei prekybai**
- 5005 00 10 Nebalinti, plauti arba balinti**  
*Mutatis mutandis* taikomi paaiškinimų 5004 00 10 subpozicijos paaiškinimai.
- 5007 Šilko arba šilko atliekų audiniai**
- 5007 20 11 Kiti audiniai, kurių sudėtyje esantis šilkas arba šilko atliekos, išskyrus šilko šukuotines pašukas, sudaro ne mažiau kaip 85 % masės**  
 –  
**5007 20 71**  
 Žr. SS paaiškinimų 5007 20 subpozicijos paaiškinimus.
- 5007 20 11 ir 5007 20 19 Krepai**  
 Šiose subpozicijose klasifikuojami audiniai, kurie paprastai yra lengvi ir kuriems gruoblėtą arba raukšlėtą paviršių suteikia naudojami krepiniai siūlai, t. y. labai sukrūs siūlai (paprastai nuo 2 000 iki 3 600 sūkių/m), turintys natūralų polinkį sudaryti kilpeles.  
 Šie siūlai gali būti naudojami metmenyse arba atauduose, arba abiejuose, vieni arba kombinuoti su lengvo sukrumo siūlais. Priešingo sukrumo siūlai yra dažnai kaitaliojami, t. y. po „S“ sukrumo siūlų eina „Z“ sukrumo siūlai, siekiant priešinga kryptimi pakreipti besiliečiančių siūlų sukrumo pobūdį ir taip subalansuoti išrangumą.  
 Šiose subpozicijose klasifikuojami tikrieji krepai, t. y. tie, kuriuose bent jau didžiąją dalį metmenų ar ataudų sudaro krepiniai siūlai. Labiausiai žinomi yra krepdešinas, marokenas, žoržetas, atlasas, „charmeuse“ krepas ir šifono krepai.  
 Šiose subpozicijose taip pat klasifikuojami audiniai, kurių tik viena pusė arba paviršiaus dalis (juostos, ruožai arba atraizos) yra kreuota.  
 Šiose subpozicijose neklasifikuojami audiniai, kuriuose krepinė išvaizda gaunama kitais būdais, nenaudojant krepinių siūlų, pavyzdžiui, kai krepinę išvaizdą suteikia kombinuoti specialūs pynimo būdai (pavyzdžiui, „sable“) ir skirtingo dydžio bei sukrumo siūlai.
- 5007 20 21 Eponžas, „habutai“, „honan“, „shantung“, „corah“ ir panašūs Tolimųjų Rytų audiniai, pagaminti tik iš šilko (nesumaišyto su šukuotinėmis pašukomis ar kitomis šilko atliekomis arba su kitomis tekstilės medžiagomis)**  
 –  
**5007 20 39**  
 Šiose subpozicijose klasifikuojami audiniai, kurie pagal rūšį, audimą ir išvaizdą pasižymi skirtingomis individualiomis savybėmis.  
 Jie yra dažniausiai audžiami buitinėmis rankinėmis staklėmis paprastais pynimo būdais (drobinium, ruoželinium, satininiu) iš žaliavinio (nesusuktų) šilko gijų, kurios yra sudėtos jų nesusukus. Jų kraštai paprastai yra brokuoti. Jie yra perlenkiami pininginės principu: abu galai yra sudedami kartu per visą ilgį, kuris tuomet apvyniojamas apie juos. Kai kurios audinių rūšys (ypač iš Kinijos) kartais yra sulankstomos kitokiais būdais; vienas galas apačioje, kitas galas viršuje, o visas audinys sulankstomas armonikos principu, vieną jardą (0,91 m) medžiagos perlenkiant keturis kartus.  
 Tačiau jie gali būti sudėti skirtingai, pavyzdžiui, susukti.  
 Šiems audiniams priskiriami:  
 1. „habutai“; japoniški drobinio arba ruoželinio pynimo audiniai, išausti iš pirminių nesuktų siūlų. Sąvoka „habutai“ paprastai reiškia drobinio pynimo audinį, o „ruoželinis habutai“ – ruoželinio pynimo audinį.  
 Nebalinti šie audiniai palietus yra nelygūs (šiurkštūs) ir pilkšvai balto arba beveik balto atspalvio. Juos išplovus (pavyzdžiui, balinimo būdu), t. y. pašalinus šilko klijus, šie audiniai tampa balti arba beveik balti ir toliau neapdoroti gali būti naudojami dirbinių gamyboje.  
 Šių audinių balinimas paprastai užbaigiamas juos klijuojant ar užpildant, dėl ko audiniai tampa vienesni, būna šviesesni ir sunkesni;  
 2. eponžas; kiniški audiniai, pagal jų kilmės sritį vadinami *shantung*, *honan*, *assan*, *antung*, *ninghai*. Šie audiniai yra palyginti stori bei sunkesni negu pirmiau minėti japoniški audiniai. Nebalinti jie yra gelsvo arba rausvo atspalvio, o išplovus jie tampa panašios spalvos kaip nebalintas arba lengvai išplautas linas arba batistas. Jie gali būti su ranteliais arba be rantelių, rantelių pavidalą suteikia grogreninis pynimas (drobinis pynimas), naudojant skirtingo storio siūlus;

3. Tasaro šilkas; audinys, kilęs iš siaurės rytų Indijos, austas su laukinių šilkaverpių šilkinėmis gijomis. Sąvoka išplėsta, kad apimtų kiniškus audinius ir šiuo metu apima ir keliose Tolimųjų Rytų šalyse pagamintus panašių rūšių audinius iš šilko, kurių pagamina laukiniai šilkaverpiai, mintantys ąžuolo lapais;
4. „Corah“; audinys pagamintas Kalkutos srityje, labai panašus į japonišką „habutai“, bet skiriasi nuo jo, nes yra mažiau taisyklingas bei išaustas iš storesnių siūlų. Viena iš jo savybių yra per audinio kraštus pernertos juostelės.

**5007 20 41****Ažūriniai audiniai**

Ažūriniai audiniai yra tokie audiniai, kuriuose atstumas tarp atskirų ataudų siūlų ir atskirų metmenų siūlų yra ne mažesni kaip panaudotų siūlų skersmuo.

**5007 20 61****Kurių plotis didesnis kaip 57 cm, bet ne didesnis kaip 75 cm**

Šioje subpozicijoje klasifikuojami audiniai, kurie pagal savo plotį, yra naudojami kaklaraiščiams siūti.

## 51 SKIRSNIS

**VILNA, ŠVELNIAVILNIŲ ARBA ŠIURKŠČIAVILNIŲ GYVŪNŲ PLAUKAI; AŠUTŲ VERPALAI IR AUDINIAI**

- 5102**                    **Nekaršti ir nešukuoti švelniavilnių arba šiurkščiavilnių gyvūnų plaukai**
- 5102 11 00**            **Kašmyro (*cashmere*) ožkų**  
Žr. SS paaiškinimų 5102 11 subpozicijos paaiškinimus.
- 5103**                    **Vilos arba švelniavilnių ar šiurkščiavilnių gyvūnų plaukų atliekos, įskaitant verpalų atliekas, bet neįskaitant išplaušintos žaliavos**
- 5103 10 10**            **Nekarbonizuotos**  
Sąvokos „nekarbonizuotos“ aiškinimą žr. SS paaiškinimų 5101 pozicijos paaiškinimų trečiosios pastraipos B dalyje.
- 5103 10 90**            **Karbonizuotos**  
Sąvokos „karbonizuotos“ aiškinimą žr. SS paaiškinimų 5101 pozicijos paaiškinimų trečiosios pastraipos C dalyje.
- 5105**                    **Sukaršta arba šukuota vilna ir švelniavilnių arba šiurkščiavilnių gyvūnų plaukai (įskaitant šukuotos vilnos gabalus)**
- 5105 21 00**            **Šukuotos vilnos gabalai**  
Sąvokos „šukuotos vilnos gabalai“ apibrėžimą žr. SS paaiškinimų 5105 pozicijos paaiškinimų septintojoje pastraipoje.
- 5105 31 00**            **Kašmyro (*cashmere*) ožkų**  
Žr. SS paaiškinimų 5102 11 subpozicijos paaiškinimus.
- 5106**                    **Sukarštos vilnos verpalai, neskirti mažmeninei prekybai**
- 5106 10 10**            **Nebalinti**  
Nebalinti vilnos verpalai yra verpalai, suverpti iš kruopščiai kelis kartus išvalytos vilnos. Jie nėra balinti, dažyti arba marginti ir todėl vis dar yra natūralios vilnos spalvos.  
Taip pat žr. šio skyriaus 1 subpozicijų pastabos b punktą.
- 5106 20 10**            **Kurių sudėtyje vilna ir švelniavilnių gyvūnų plaukai sudaro ne mažiau kaip 85 % masės**  
Šioje subpozicijoje klasifikuojami tik verpalai, kurių sudėtyje vilna ir švelniavilnių gyvūnų plaukai sudaro ne mažiau kaip 85 % masės, kuriuose vilnos masė yra didesnė už švelniavilnių gyvūnų plaukų masę; priešingu atveju, verpalai yra klasifikuojami 5108 pozicijoje.
- 5106 20 91**            **Nebalinti**  
*Mutatis mutandis* taikomi paaiškinimų 5106 10 10 subpozicijos paaiškinimai.
- 5107**                    **Šukuotos vilnos verpalai, neskirti mažmeninei prekybai**
- 5107 10 10**            **Nebalinti**  
Žr. paaiškinimų 5106 10 10 subpozicijos paaiškinimus.

<b>5107 20 10</b> <b>ir</b> <b>5107 20 30</b>	<b>Kurių sudėtyje vilna ir švelniavilnių gyvūnų plaukai sudaro ne mažiau kaip 85 % masės</b> Šioje subpozicijoje klasifikuojami tik verpalai, kuriuose vilna ir švelniavilnių gyvūnų plaukai sudaro ne mažiau kaip 85 % masės, kuriuose vilnos masė yra didesnė už švelniavilnių gyvūnų plaukų masę; priešingu atveju, verpalai yra klasifikuojami 5108 pozicijoje.
<b>5107 20 10</b>	<b>Nebalinti</b> <i>Mutatis mutandis</i> taikomi paaiškinimų 5106 10 10 subpozicijos paaiškinimai.
<b>5107 20 51</b>	<b>Nebalinti</b> <i>Mutatis mutandis</i> taikomi paaiškinimų 5106 10 10 subpozicijos paaiškinimai.
<b>5107 20 91</b>	<b>Nebalinti</b> <i>Mutatis mutandis</i> taikomi paaiškinimų 5106 10 10 subpozicijos paaiškinimai.
<b>5108</b>	<b>Švelniavilnių gyvūnų plaukų (sukarštų arba šukuotų) verpalai, neskirti mažmeninei prekybai</b>
<b>5108 10 10</b>	<b>Nebalinti</b> <i>Mutatis mutandis</i> taikomi paaiškinimų 5106 10 10 subpozicijos paaiškinimai.
<b>5108 20 10</b>	<b>Nebalinti</b> <i>Mutatis mutandis</i> taikomi paaiškinimų 5106 10 10 subpozicijos paaiškinimai.

## 52 SKIRSNIS

## MEDVILNĖ

- 5201 00**                    **Nekaršta ir nešukuota medvilnė**
- 5201 00 10**                **Higroskopinta arba balinta**  
Higroskopinta medvilnė gali absorbuoti palyginti didelį kiekį drėgmės.  
Balinta medvilnė yra medvilnė, iš kurios oksidacijos arba dezoksidacijos būdu naudojant įvairius chemikalus pašalinamos pašalinės spalvotos medžiagos, kurių neįmanoma pašalinti kitu būdu.
- 5208**                    **Medvilniniai audiniai, kurių sudėtyje medvilnė sudaro ne mažiau kaip 85 % masės ir kurių m<sup>2</sup> masė ne didesnė kaip 200 g**
- 5208 11 10**                **Audiniai, naudojami bandažų, tvarsliaivos ir medicininės marlės gamybai**  
Tai ploni kaip marlė drobinio pynimo audiniai, paprastai išretėjantys. Jie audžiami iš pirminių siūlų, o jų 1 cm<sup>2</sup> yra mažiau kaip 28 siūlai.
- 5208 21 10**                **Audiniai, naudojami bandažų, tvarsliaivos ir medicininės marlės gamybai**  
Žr. paaiškinimų 5208 11 10 subpozicijos paaiškinimus.
- 5209**                    **Medvilniniai audiniai, kurių sudėtyje medvilnė sudaro ne mažiau kaip 85 % masės ir kurių m<sup>2</sup> masė didesnė kaip 200 g**
- 5209 42 00**                **Džinsinis audinys**  
Žr. šio skirsnio 1 subpozicijų pastabą ir SS paaiškinimų šio skyriaus paaiškinimų Bendrųjų nuostatų I grupės C dalies subpozicijos paaiškinimus.
- 5211**                    **Medvilniniai audiniai, kurių m<sup>2</sup> masė didesnė kaip 200 g ir kurių sudėtyje medvilnė sudaro mažiau kaip 85 % masės ir yra maišyta daugiausia arba vien tik su cheminiais pluoštais**
- 5211 42 00**                **Džinsinis audinys**  
Žr. šio skirsnio 1 subpozicijų pastabą ir SS paaiškinimų šio skyriaus paaiškinimų Bendrųjų nuostatų I grupės C dalies subpozicijos paaiškinimus.
- 5211 49 10**                **Žakardiniai audiniai**  
Žakardiniai audiniai yra tokie audiniai, kurių struktūra gaunama pakeliant atskirus metmenų siūlus. Tokiu būdu gaunami labai įvairūs sudėtingi raštai. Žakardiniai audiniai daugiausia naudojami apmušalams, čiužinių apvalkalams bei užuolaidoms.



## 53 SKIRSNIS

**KITI AUGALINIAI TEKSTILĖS PLUOŠTAI; POPIERINIAI VERPALAI IR POPIERINIŲ VERPALŲ AUDINIAI****5308 Kitų augalinių tekstilės pluoštų verpalai; popieriniai verpalai****5308 10 00 Kokoso pluošto (plaušų) verpalai**

Šioje subpozicijoje klasifikuojami tik vieno ar dviejų siūlų kokoso pluošto (plaušų) verpalai. Iš trijų ar daugiau siūlų sudaryti kokoso pluošto (plaušų) verpalai klasifikuojami 5607 pozicijoje, kaip nurodyta šio skyriaus 3 pastabos A dalies d punkte.

## 54 SKIRSNIS

**CHEMINĖS GIJOS; JUOSTELĖS IR PANAŠŪS DIRBINIAI IŠ CHEMINIŲ TEKSTILĖS MEDŽIAGŲ****Bendrosios nuostatos**

Sąvokos „labai atsparūs tempimui siūlai“ apibrėžimą žr. šio skyriaus 6 pastaboje.

Elastomeriniai siūlai yra apibrėžti šio skyriaus 13 pastaboje.

**5401 Siuvimo siūlai iš cheminių gijų, skirti arba neskirti mažmeninei prekybai****5401 10 12 Šerdinės sandaros siūlai**

ir  
5401 10 14

Šiose subpozicijose klasifikuojami šerdinės sandaros siūlai yra siuvimo siūlai, sudaryti iš kelių kartu susuktų siūlų; kiekvienas siūlas sudarytas iš sintetinės gijos, apsuktos nevientais natūraliais, sintetiniais arba dirbtiniais tekstilės pluoštais.

Pagal jų panaudojimą, šie siūlai yra tvirti šerdinės sandaros siūlai, t. y. siūlai, turintys neelastinę šerdį.

Kadangi šie siūlai yra mišrūs siūlai, jie klasifikuojami šiose subpozicijose tik tada, kai gijų dalis sudaro didesnę masės dalį (žr. šio skyriaus 2 pastabą). Tai būdinga šerdinės sandaros siūlams.

Antra vertus, šiose subpozicijose neklasifikuojami minkšti šerdinės sandaros siūlai, kurių šerdis yra iš elastomerinių siūlų. Šių siūlų masė paprastai ne didesnė kaip 20 % (klasifikuojama pagal šio skyriaus 2 pastabą).

Be to, šiose subpozicijose neklasifikuojami gaminiai, sudaryti iš elastomerinių siūlų šerdies, apvytos gatavais siūlais, susuktais spirale (5606 00 91 subpozicija).

**5401 10 16 Tekstūruotieji siūlai**

Žr. SS paaiškinimų 5402 31–5402 39 subpozicijų paaiškinimus.

**5402 Sintetiniai gijiniai siūlai (išskyrus siuvimo siūlus), neskirti mažmeninei prekybai, įskaitant sintetinius vienagijus siūlus, kurių ilginis tankis mažesnis kaip 67 decitekso****5402 31 00 Tekstūruotieji siūlai**

–  
5402 39 00

Žr. SS paaiškinimų 5402 31–5402 39 subpozicijų paaiškinimus.

**5402 46 00 Kiti, iš poliesterių, iš dalies orientuoti**

Žr. SS paaiškinimų 5402 46 subpozicijos paaiškinimus.

**5404 Sintetiniai vienagijai siūlai, kurių ilginis tankis ne mažesnis kaip 67 decitekso, o bet kuris skerspjūvio matmuo ne didesnis kaip 1 mm; juostelės ir panašūs dirbiniai (pavyzdžiui, dirbtiniai šiaudeliai) iš sintetinių tekstilės medžiagų, kurių matomasis plotis ne didesnis kaip 5 mm**

Vienagijų siūlų ir kitų šiai pozicijai priskiriamų produktų aprašymą galima rasti SS paaiškinimų 5404 pozicijos paaiškinimuose.

**5404 11 00 Vienagijai siūlai**

–  
5404 19 00

Šiose subpozicijose klasifikuojami sintetiniai vienagijai siūlai, naudojami šepečiams gaminti, sukarpyti reikiamo ilgio atkarpomis išskleistais galais („fleures“).

Šiose subpozicijose neklasifikuojami antriniai arba daugiasukiai siūlai, gauti sudėjus ir susukus šioje subpozicijoje klasifikuojamus sintetinius vienagijus siūlus, kurie atitinkamai klasifikuojami 5401, 5402, 5406 arba 5607 pozicijoje. Tačiau nepriklausomai nuo jų skerspjūvio matmens, šioje subpozicijoje klasifikuojami vienagijai siūlai niekada nelaikomi 5607 pozicijoje klasifikuojamomis „virvėmis, virvelėmis, lynais ir trosais“.

Toliau pateikiama lentelė, apibendrinanti sintetinių vienagijų siūlų, juostelių ir panašių dirbinių klasifikavimą atsižvelgiant į jų skerspjūvio matmenį (arba plotį):

Sintetiniai vienagijai siūlai, kurių maksimalus skerspjūvio matmuo yra	— ne didesnis kaip 1 mm ir sudaro	— mažiau kaip 67 deciteksus	5402 pozicija
	— didesnis kaip 1 mm, išskyrus toliau nurodytus plokščius produktus	— ne mažiau kaip 67 deciteksus	5404 11 00, 5404 12 00 arba 5404 19 00 subpozicija  3916 pozicija
Sintetinė juostelė ir panašūs dirbiniai (įskaitant į dvi dalis išilgai sulenkas juosteles ir suplotas tūbeles), kurių matomasis plotis (sulenktų ar suplotų) yra:		— ne didesnis kaip 5 mm	5404 90 10 arba 5404 90 90 subpozicija
		— didesnis kaip 5 mm	bendru atveju 3920 pozicija
Didesnio nei 5 mm tikrojo pločio sintetinė juostelė, bet šiek tiek susukta ir suspausta tiek, kad matomasis plotis būtų ne didesnis kaip 5 mm			5404 90 10 arba 5404 90 90 subpozicija

**5404 90 10****Iš polipropileno**

*Mutatis mutandis* taikomi paaiškinimų 3920 20 80 subpozicijos paaiškinimai, bet šiai subpozicijai priskiriamos dekoratyvinės juostelės matomasis plotis ne didesnis kaip 5 mm.

**5405 00 00**

**Dirbtiniai vienagijai siūlai, kurių ilginis tankis ne mažesnis kaip 67 decitekso, o bet kuris skerspjūvio matmuo ne didesnis kaip 1 mm; juostelės ir panašūs dirbiniai (pavyzdžiui, dirbtiniai šiaudeliai) iš dirbtinių tekstilės medžiagų, kurių matomasis plotis ne didesnis kaip 5 mm**

*Mutatis mutandis* taikomi paaiškinimų 5404 pozicijos paaiškinimai.

**5408**

**Audiniai iš dirbtinių gijinių siūlų, įskaitant audinius iš medžiagų, klasifikuojamų 5405 pozicijoje**

**5408 22 10**

**Kurių plotis didesnis kaip 135 cm, bet ne didesnis kaip 155 cm, drobinio, ruoželinio, kryžminio ruoželinio arba atlasinio pynimo**

Sąvokų „drobinis pynimas“, „ruoželinis pynimas“ ir „kryžminis ruoželinis pynimas“ apibrėžimus žr. SS paaiškinimų šio skyriaus paaiškinimų Bendrųjų nuostatų I grupės C dalies subpozicijų paaiškinimuose.

Atlasiniame pynime, susikirtimo taškai yra išbarstyti taip, kad jie nesiliestų vienas su kitu. Tokiu būdu gaunamas lygus, blizgantis paviršius. Atlasas turi būti mažiausiai penkianyčio pynimo.

Toliau pateikiama pynimo schema:

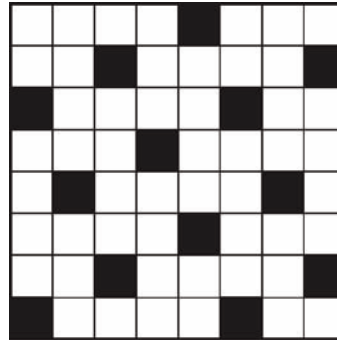

*Atlasinis pynimas*

## 55 SKIRSNIS

**CHEMINIAI KUOKŠTELINIAI PLUOŠTAI**

5516

**Dirbtinių kuokštelinių pluoštų audiniai**

5516 23 10

**Žakardiniai audiniai, kurių plotis ne mažesnis kaip 140 cm (tikai, naudojami čiužinių apvalkalams)***Mutatis mutandis* taikomi paaiškinimų 5211 49 10 subpozicijos paaiškinimai.

## 56 SKIRSNIS

**VATA, VELTINYS IR NEAUSTINĖS MEDŽIAGOS; SPECIALIEJI SIŪLAI; VIRVĖS, VIRVELĖS, LYNAI IR TROSAI BEI JŲ DIRBINIAI****Bendrosios nuostatos**

Dėl dirbinių, sudarytų iš dviejų ar daugiau tekstilės medžiagų, klasifikavimo pozicijose žr. šio skyriaus paaiškinimų Bendrąsias nuostatas.

5601	<b>Vata iš tekstilės medžiagų ir jos dirbiniai; tekstilės plaušeliai, kurių ilgis ne didesnis kaip 5 mm (flock), tekstilės dulkės ir gumuliukai</b>
5601 10 10 ir 5601 10 90	<b>Higieniniai paketai ir tamponai, kūdikių vystyklai, vystyklų įklotai ir panašūs sanitariniai vatos dirbiniai</b> Žr. SS paaiškinimų 5601 pozicijos paaiškinimų A dalies 2 punktą.
5601 21 10 – 5601 29 00	<b>Vata; kiti vatos dirbiniai</b> Šiose subpozicijose klasifikuojami krapštukai, mediniai, plastikiniai arba sukto popieriaus pagaliukai, viename arba abiejose galuose turintys vatos gumulėlį, kurie naudojami ausims, nosiai, nagams ir t. t. valyti, tepti antiseptikus arba odos losjonus ir kosmetikoje.
5601 21 10	<b>Higroskopiška</b> <i>Mutatis mutandis</i> taikomi paaiškinimų 5201 00 10 subpozicijos paaiškinimų sąvokos „higroskopiška“ paaiškinimai.
5601 30 00	<b>Tekstilės pūkai, dulkės ir gumuliukai</b> Žr. SS paaiškinimų 5601 pozicijos paaiškinimų B ir C dalis.
5602	<b>Veltinys, įmirkytas arba neįmirkytas, aptrauktas arba neaptrauktas, padengtas arba nepadengtas, laminuotasis arba nelaminuotasis</b>
5602 10 11 ir 5602 10 19	<b>Smaigstytinis veltinys</b> Žr. SS paaiškinimų 5602 pozicijos paaiškinimų ketvirtąją pastraipą.
5602 10 31 ir 5602 10 38	<b>Medžiagos, sudarytos iš tekstilės pluoštų klojinio, sutvirtinto kilpiniu dygsniavimu</b> Žr. SS paaiškinimų 5602 pozicijos paaiškinimų septintą pastraipą.
5606 00	<b>Apvytiniai siūlai, apvytosios juostelės arba panašūs dirbiniai, klasifikuojami 5404 arba 5405 pozicijoje (išskyrus klasifikuojamus 5605 pozicijoje ir apvytinius ašutų verpalus); šeniliniai siūlai (įskaitant plaušelių šenilinius (flock chenille) siūlus); apskritai megztieji – kilpoti siūlai (loop wale-yarn)</b>
5606 00 91	<b>Apvytiniai siūlai</b> Apvytinių siūlų šerdis taip pat gali būti iš elastomerinio siūlo (žiūrėti šio skyriaus 13 pastabą).

## 57 SKIRSNIS

**KILIMAI IR KITA TEKSTILINĖ GRINDŲ DANGA****Bendrosios nuostatos**

Dėl dirbinių, sudarytų iš dviejų ar daugiau tekstilės medžiagų, klasifikavimo pozicijose žr. šio skyriaus paaiškinimų Bendrąsias nuostatas.

**5701 Rištiniai kilimai ir kita rištinė tekstilinė grindų danga, gatava arba negatava**

SS paaiškinimų 5701 pozicijos paaiškinimuose aprašyti parengiamieji ir baigiamieji rištinių kilimų, kiliminių dangų ir kilimėlių gamybos etapai, kuriuos sudaro kelių ataudų siūlų paprastasis pynimas su metmenų siūlais taip, kad kilimo galai būtų prilaikomi. Šie austi galai kartais gali būti pagaminti pridėjus kraštus.

Baigiant gaminti kilimą, metmenys kerpami tam tikru atstumu nuo kilimo galų. Tokiu būdu gaunami kutai, sudaryti iš laisvų metmenų galų. Geros kokybės kilimų kutai kartais yra suskirstomi į pluoštelius, kurie surišami mazgais, nustumiant mazgus kuo arčiau austosios dalies tam, kad ataudų siūlai neišslystų iš kutų. Kilimai taip pat gali būti su pridėtais kutais, kurie nėra pagaminti iš paties kilimo metmenų.

Daugelio kilimų rašto foną galima atskirti nuo kraštų rėmelio. Kraštas suteikia fonui rėmus ir jungia kilimo kraštus ir galus.

Rankų darbo stačiakampio formos kilimų kraštai retai būna tiksliai lygiagretūs. Jeigu kontūro linija nėra labai sudėtinga, kilimo matmenys matuojami pagal vidurio liniją, būtent tiesia linija, jungiant priešingų kraštų vidurį.

Skaičiuojant kiekvieno kilimo plotą, neatsižvelgiama į kvadratinio decimetro skaičius po kablelio.

**5702 Austiniai kilimai ir kita austinė tekstilinė grindų danga, nesūtinė ir nekljuotinė, gatava arba negatava, įskaitant „Kelem“, „Schumacks“, „Karamanie“ ir panašius rankomis austus kilimėlius****5702 10 00 „Kelem“, „Schumacks“, „Karamanie“ ir panašūs rankomis austi kilimėliai**

Šioje subpozicijoje klasifikuojamos tvirtos rankomis austos medžiagos. Paprastai jos būna įvairiaspalvės, lygaus paviršiaus be kilpelių ar pūkelių. Kai kuriose yra išilginiai tarpai tarp metmenų siūlų, sudarantys tarpą tarp skirtingų spalvų ataudų siūlų.

Šios medžiagos naudojamos grindims bei sofoms užkloti, pakabinti ant sienos arba portjeroms.

Jos yra egzotinės medžiagos, daugiausia kilusios iš Viduriniųjų Rytų ir gali būti rietime, nors paprastai gaminamos dydžiais, pritaikytais naudoti, apsiūtos, su kutais arba susiūtais kraštais arba kitaip pagamintos.

## 58 SKIRSNIS

**SPECIALIEJI AUDINIAI; SIŪTINIAI PŪKINIAI TEKSTILĖS GAMINIAI; NĒRINIAI; GOBELENAI; APSIUVAI; SIUVINĒJIMAI****Bendrosios nuostatos**

Dėl dirbinių, sudarytų iš dviejų ar daugiau tekstilės medžiagų, klasifikavimo pozicijose žr. šio skyriaus paaiškinimų Bendrąsias nuostatas.

- 5801 Pūkiniai audiniai ir šeniliniai audiniai, išskyrus audinius, klasifikuojamus 5802 arba 5806 pozicijoje**
- Nepažeidžiant šio skyriaus nuostatų dėl dirbinių, sudarytų iš dviejų ar daugiau tekstilės medžiagų, klasifikavimo reikia pažymėti, kad klasifikuojant šenilinius audinius atsižvelgiama tik į tekstilės medžiagas, sudarančias šenilinių siūlų pūką. Tam tikrais atvejais mezgimo mašinomis pagamintos aksomo arba pliušo imitacijos klasifikuojamos 5907 00 00 subpozicijoje arba 60 skirsnyje.
- 5801 21 00 Iš medvilnės**
- 5801 26 00** Žr. SS paaiškinimų 5801 22 ir 5801 31 subpozicijų paaiškinimus.
- 5804 Tiulis ir kitos tinklinės medžiagos, išskyrus austas, megztas arba nertas medžiagas; nėriniai rietime, juostelėmis arba atskirais fragmentais, išskyrus medžiagas, klasifikuojamas 6002–6006 pozicijose**
- 5804 10 10 ir 5804 10 90 Tiulis ir kitos tinklinės medžiagos**
- Žr. SS paaiškinimų 5804 pozicijos paaiškinimų I grupę.
- Mezgimo mašinomis (pavyzdžiui, *Raschel* mašina) pagaminta tiulio imitacija klasifikuojama 60 skirsnyje.
- 5804 10 10 Lygios**
- Šio subpozicijoje klasifikuojama lygūs tiuliai ir kitos tinklinės medžiagos, kurių visame paviršiuje yra tos pačios formos ir dydžio taisyklingų akučių eilės, be jokių raštų ar užpildytų akučių. Taikant šį apibrėžimą, neatsižvelgiama į mažas tuščias vietas, kurios atsiranda formuojant tokias akutes.
- 5804 21 10 ir 5804 29 90 Mechaniniu būdu pagaminti nėriniai**
- Žr. SS paaiškinimų 5804 pozicijos paaiškinimų II grupę.
- Dėl rankomis nertų nėrinių ir mechaninių būdu pagamintų nėrinių skirtumų žr. SS paaiškinimų 5804 21, 5804 29 ir 5804 30 subpozicijų paaiškinimus.
- Reikia atkreipti dėmesį, kad megztos medžiagos, kurios labai panašios į nėrinius ir faktiškai prekyboje parduodamos kaip nėriniai, neklasifikuojamos 5804 pozicijoje. Tokios medžiagos yra gaminamos *Raschel* mašinomis ir gali būti atpažįstamos pagal tai, kad tinklinis dirbinys yra gaminamas kryžiuojant akutes, panašiai kaip mezgant metmenis, bet nenaudojant ataudų siūlų ir metmenų siūlų.
- Užpildant dirbinio rašto vietas naudojami siūlai įveriami į tinklinio audinio mažų šešiakampių kraštus sudarančias akutes, kur jie tvirtinami siuvant juos grandinėle. Todėl tinklinis audinys nesibaigia, kur prasideda piešinys; priešingai, jis tampa pagrindu (ne visada taip būna mechaniniu būdu nertuose nėrinuose).
- SS paaiškinimų 5804 21, 5804 29 ir 5804 30 subpozicijų paaiškinimuose nurodyti požymiai, kurie leidžia atpažinti mechaniniu būdu nertus nėrinius, kurie taikomi ir *Raschel* mašinomis pagamintiems nėriniams: akutės arba akučių dalys išlieka audinį sukarpius į juosteles, ištraukus piešinio siūlus, mechaniškai taisant defektus ir t. t.
- Vis dėlto klasifikavimo tikslais, *Raschel* mašina pagamintos medžiagos yra laikomos nertomis ir turi būti klasifikuojamos 60 skirsnyje.
- Medžiagos, imituojančios nėrinius (gipiūras), pagamintos tuo pačiu būdu kaip ir cheminiu būdu atlikti siuvinėjimai, nelaikomi mašinomis pagamintais nėriniais ir klasifikuojami 5810 pozicijoje.



- 5806** **Siaurieji audiniai, išskyrus dirbinius, klasifikuojamus 5807 pozicijoje; juostelės, kurias sudaro tik metmenys be ataudų, surišti adhezyvais (*bolducs*)**
- 5806 20 00** **Kiti audiniai, kurių sudėtyje elastomeriniai siūlai arba guminiai siūlai sudaro ne mažiau kaip 5 % masės**  
Sąvokos „elastomeriniai siūlai“ apibrėžimą žiūrėti šio skyriaus 13 pastabą.
- 5806 32 10** **Su tikraisiais (išaustais) kraštais**  
Siaurieji audiniai su tikraisiais (išaustais) kraštais yra tie, kurie susideda iš metmenų bei ataudų, kurių du išilginiai kraštai suformuoti sukant ataudų siūlus. Kai siūlas tęsiasi nenutrūkdamas, audinys neyra.
- 5806 40 00** **Juostelės, kurias sudaro tik metmenys be ataudų, surišti adhezyvais (*bolducs*)**  
Žr. SS paaiškinimų 5806 pozicijos paaiškinimų B dalį.
- 5810** **Siuvinėjimai rietime, juostelėmis arba atskirais fragmentais**
- 5810 10 10** **Siuvinėjimai be matomo pagrindo**  
**ir**  
**5810 10 90** Žr. SS paaiškinimų 5810 10 subpozicijos paaiškinimus.

## 59 SKIRSNIS

**ĮMIRKYTI, APTRAUKTI, PADENGTI ARBA LAMINUOTI TEKSTILĖS GAMINIAI; TEKSTILĖS DIRBINIAI, NAUDOJAMI PRAMONĖJE****Bendrosios nuostatos**

Dėl dirbinių, sudarytų iš dviejų ar daugiau tekstilės medžiagų, klasifikavimo pozicijose žr. šio skyriaus paaiškinimų Bendrąsias nuostatas.

**5911 Techninės paskirties tekstilės gaminiai ir dirbiniai, nurodyti šio skirsnio 7 pastaboje**

Šioje pozicijoje klasifikuojami SS paaiškinimų 5911 pozicijos paaiškinimuose apibrėžti tekstilės gaminiai, rietime arba sukarpyti, kaip nurodyta šio skirsnio 7 pastabos a punkte, ir taip pat tekstilės dirbiniai (išskyrus klasifikuojamus 5908 00 00–5910 00 00 pozicijose), iškirpti numatyto dydžio, išskyrus stačiakampio formą, gabalais, sujungti ar kitaip pagaminti, turintys techninę paskirtį, pagaminti iš pirmiau minėtų gaminių rietime arba iš kitų tekstilės gaminių.

Dėl sąvokos „tekstilės gaminiai“ taikymo žr. šio skirsnio 1 pastabą.

**5911 10 00 Tekstilės gaminiai, veltinys ir audiniai su veltinio pamušalu, aptraukti, padengti arba laminuoti guma, oda arba kita medžiaga; tinkami naudoti karštųjų apmušalams, ir panašios medžiagos, turinčios kitą techninę paskirtį, įskaitant siauruosius gaminius, pagamintus iš aksomo, įmirkyto guma, skirtus audimo velenų (metmenų velenų) (*weaving spindles, weaving beams*) dangoms**

Šioje subpozicijoje klasifikuojami gaminiai turi būti rietime arba sukarpyti reikiamo ilgio atkarpomis ar stačiakampio formos gabalais; jei jie yra kitokio pavidalo, tai klasifikuojami 5911 90 10 arba 5911 90 90 subpozicijoje.

Sąvoka „panašios medžiagos, turinčios kitą techninę paskirtį“ reiškia tik tekstilės gaminius, veltinius bei audinius su veltinio pamušalu, sujungtus su kitomis medžiagomis (pavyzdžiui, guma, oda), kaip nurodyta subpozicijos pavadinime. Šiems gaminiams priklauso marginimo kerza, skirta rotaciniams cilindrams uždengti, sujungta su guma, kurios m<sup>2</sup> masė ne didesnė kaip 1 500 g (nepriklausomai nuo tekstilės medžiagos bei gumos santykio), arba kurios m<sup>2</sup> masė didesnė kaip 1 500 g ir kurių sudėtyje tekstilės medžiaga sudaro daugiau kaip 50 % masės. Audiniai (kerza), kurių m<sup>2</sup> masė didesnė kaip 1 500 g ir kurių sudėtyje guma sudaro ne mažiau kaip 50 % masės, klasifikuojami 4008 pozicijoje.

Šioje subpozicijoje taip pat klasifikuojami pavarų diržams ar konvejerių juostoms gaminti naudojamas beltingas, kurį sudaro viena ar daugiau plokščio audimo juostų iš pynimo medžiagų, įterptų tarp dviejų poliamidinio audinio juostų, kuriame juostos iš pynimo medžiagų naudojamos tik sutvirtinimui, visos juostos suklijuotos adhezzyvais jas veikiant termiškai, kurio (beltingo) storis yra mažesnis kaip 3 mm, neapibrėžto ilgio arba sukarpytas reikiamo ilgio atkarpomis. Šios rūšies beltingas, kurio storis didesnis kaip 3 mm, begalinis (sujungtais galais), arba su tvirtinimo įtaisais, klasifikuojamas 5910 00 00 pozicijoje.

Šioje subpozicijoje neklasifikuojami viengubų metmenų ir ataudų tekstilės gaminiai, padengti plastikumu (5903 pozicija) arba guma (4008 arba 5906 pozicija).

**5911 20 00 Sietų audiniai, gatavi arba negatavi**

Žr. SS paaiškinimų 5911 pozicijos paaiškinimų A dalies 2 punktą.

Šie gaminiai gali būti rietime arba pagaminti pagal numatytą paskirtį (pavyzdžiui, iškirpti numatytos formos gabalais, apsiūti juoste, su pritaisytais metalinėmis kilpelėmis).

Kai negatavi sietų audiniai yra rietime, jie turi būti neištrinamai pažymėti taip, kad būtų neabejotinai įrodyta, kad prekės yra skirtos sijojimui arba skirtos naudoti pramonėje panašioms reikmėms:

— žymė – stačiakampis ir jo įstrižainės, turi būti pažymėta tolygiais atstumais pagal abu medžiagos pakraščius – nekliudant audinio krašto taip, kad atstumas tarp dviejų iš eilės žymų, matuojamas tarp gretimų stačiakampio galų, yra ne didesnis už vieną metrą, o viename pakraštyje žymos yra išdėstytos taip, kad būtų per vidurį tarp kito pakraščio žymų (kiekvienos žymos centras turi būti vienodai nutolęs nuo priešingame krašte dviejų arčiausiai esančių žymų vidurio),

- stačiakampio kraštų linijų storis yra 5 mm, o įstrižainių storis – 7 mm. Stačiakampis, matuojamas nuo išorinio linijų krašto, yra bent 8 cm ilgio bei 5 cm pločio,
- žymos turi būti vienos spalvos, kuri išsiskirtų iš gaminio spalvos ir būtų neištrinama.

Kiekviena žyma dedama taip, kad stačiakampio ilgosios kraštinės būtų lygiagrečios gaminio metmenims (žr. eskizą toliau):

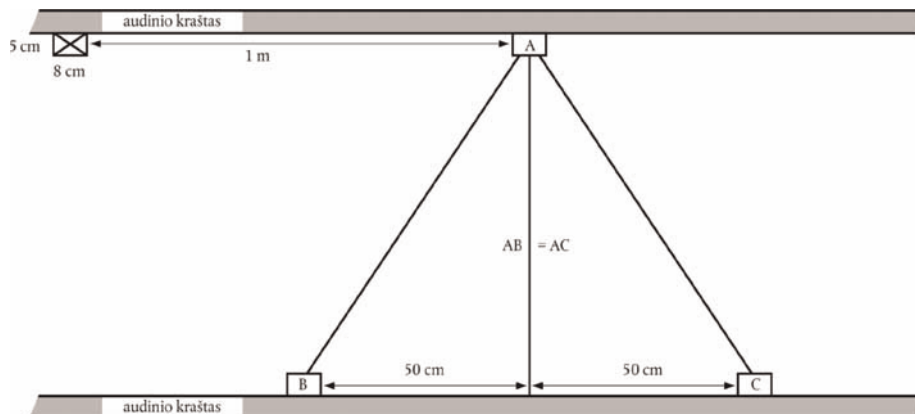

Muitinės įstaigos gali pripažinti ir kitas žymas, kurios neabejotinai įrodo, kad prekės yra skirtos naudoti pramonėje, pavyzdžiui, sijosimui, filtravimui ir t. t., o ne drabužiams arba panašioms reikmėms.

Šioje subpozicijoje neklasifikuojami rėmeliai fotografiniam marginimui, kurie sudaryti iš audiniu aptraukto pagrindo (5911 90 90 subpozicija), rankiniai sietai ir rankiniai rėčiai (9604 00 00 pozicija).

**5911 90 10**  
**ir**  
**5911 90 90**

#### **Kiti**

Šiose subpozicijose klasifikuojami tekstilės gaminiai, išvardyti SS paaiškinimų 5911 pozicijos paaiškinimų A dalyje, išskyrus tekstilės gaminius, nurodytus 5911 10 00, 5911 20 00 ir 5911 40 00 subpozicijose, bei dirbiniai, nurodyti SS paaiškinimų 5911 pozicijos paaiškinimų B dalyje, išskyrus gatavus sietų audinius, klasifikuojamus 5911 20 00 subpozicijoje bei dirbinius, klasifikuojamus 5911 31 11–5911 32 90 subpozicijose.

Dėl dirbinių, pagamintų iš sujungtų vienagijų siūlų spiralių, kurie panaudojami panašiai kaip tekstilės audiniai ir veltinys popieriaus gamybos ar panašios paskirties mašinose, žr. SS paaiškinimų 5911 90 subpozicijos paaiškinimus.

## 60 SKIRSNIS

## MEGZTINĖS ARBA NERTINĖS MEDŽIAGOS

**Bendrosios nuostatos**

Dėl dirbinių, sudarytų iš dviejų ar daugiau tekstilės medžiagų, klasifikavimo pozicijose žr. šio skyriaus paaiškinimų Bendrąsias nuostatas.

- 6002** **Megztinės arba nertinės medžiagos, kurių plotis ne didesnis kaip 30 cm ir kurių sudėtyje elastomeriniai siūlai arba guminiai siūlai sudaro ne mažiau kaip 5 % masės, išskyrus klasifikuojamas 6001 pozicijoje**  
Sąvokos „elastomeriniai siūlai“ apibrėžimą žr. šio skyriaus 13 pastaboje.
- 6003** **Megztinės arba nertinės medžiagos, kurių plotis ne didesnis kaip 30 cm, išskyrus klasifikuojamas 6001 arba 6002 pozicijoje**
- 6003 30 10** **Raschel nėriniai**  
*Raschel* nėriniai yra nėrinų tipo raštuota megztinė medžiaga, pagaminta žakardine *Raschel* mašina. Raštuotosios dalies ir pagrindo medžiagos tankis gali skirtis. Tankio pasikeitimas medžiagos raštui gali suteikti šešėlio ir reljefinį efektą.
- 6004** **Megztinės arba nertinės medžiagos, kurių plotis didesnis kaip 30 cm ir kurių sudėtyje elastomeriniai siūlai arba guminiai siūlai sudaro ne mažiau kaip 5 % masės, išskyrus klasifikuojamas 6001 pozicijoje**  
Sąvokos „elastomeriniai siūlai“ apibrėžimą žr. šio skyriaus 13 pastaboje.
- 6005** **Metmeninio mezgimo medžiagos (įskaitant megztas galionų mezgimo mašinomis), išskyrus klasifikuojamas 6001–6004 pozicijose**  
Metmeninio mezgimo medžiagos yra medžiagos, pagamintos metmeninio mezgimo mašinomis, *Raschel* mašinomis arba krošetinėmis galionų mašinomis. Skirtingai nuo ataudų mezgimo, jos mezgamos kaitaliojant tarpusavyje metmenų siūlus kilpelėmis. Metmeninį mezgimą sudaro viena ar daugiau siūlų sistemų, einančių išilgai medžiagos. Gretimi siūlai persipina ir tuo pat metu sudaro kilpas (daugiasiūlis metodas) (taip pat žr. šio skirsnio SS paaiškinimų Bendrųjų nuostatų A dalies II grupę).  
Krošetinė galionų mašina priklauso metmeninio mezgimo mašinų grupei. Ja dirbama su išilgine metmenų sistema ir su horizontaliais ataudų siūlais. Krošetinėmis galionų mašinomis dažniausiai mezgamos juostos, skirtos aprangai (elastinės liemens ir kojų juostos, juostelės, skirtos vardui užrašyti, perpečiai, apkraštavimo juostelės, galvos juostos, užtrauktukų juostelės) ir dekoratyviniai kaspiniai, skirti užuolaidoms bei pagalvėms papuošti.
- 6005 31 50** **Raschel nėriniai, išskyrus skirtus užuolaidoms arba tinklines užuolaidines medžiagas**  
Žr. paaiškinimų 6003 30 10 subpozicijos paaiškinimus.
- 6005 32 50** **Raschel nėriniai, išskyrus skirtus užuolaidoms arba tinklines užuolaidines medžiagas**  
Žr. paaiškinimų 6003 30 10 subpozicijos paaiškinimus.
- 6005 33 50** **Raschel nėriniai, išskyrus skirtus užuolaidoms arba tinklines užuolaidines medžiagas**  
Žr. paaiškinimų 6003 30 10 subpozicijos paaiškinimus.
- 6005 34 50** **Raschel nėriniai, išskyrus skirtus užuolaidoms arba tinklines užuolaidines medžiagas**  
Žr. paaiškinimų 6003 30 10 subpozicijos paaiškinimus.

## 61 SKIRSNIS

## MEGZTI ARBA NERTI DRABUŽIAI IR JŲ PRIEDAI

**Bendrosios nuostatos**

1. Dėl dirbinių, sudarytų iš dviejų ar daugiau tekstilės medžiagų, klasifikavimo pozicijose žr. šio skyriaus paaiškinimų Bendrąsias nuostatas.
2. Dėl drabužių, pateikiamų mažmeninei prekybai skirtų rinkinių pavidalu, klasifikavimo, žr. šio skyriaus 14 pastabą.
3. Kai 6103 arba 6104 pozicijoje klasifikuojamų kostiumo ar ansamblio viena iš sudedamųjų dalių turi apsiuvus ar apdailą, kurių nėra ant kitos dalies ar dalių, visi šie drabužiai klasifikuojami kaip kostiumai ar ansambliai, jei šie apsiuvai ar apdaila yra nežymūs ir yra ant vienos ar kelių drabužio vietų (pavyzdžiui, ant apykaklės ir rankogalių arba atlapų ir kišenių).

Tačiau, kai ši apdaila gauta mezgant drabužį, klasifikuoti šių drabužių kaip kostiumus arba ansamblius negalima, išskyrus tuos atvejus, kai apdaila yra emblema ar kitas panašus simbolis.

4. Drabužiai, dengiantys viršutinę kūno dalį, kitaip negu drabužiai, dengiantys apatinę kūno dalį, ir drabužiai, dengiantys visą kūną (pavyzdžiui, paltai, suknelės), yra drabužiai, kurie:
  - pagal savo objektyvias savybes (stilių, sukirpimą ir t. t.) yra skirti dėvėti kaip, pavyzdžiui, striukės su gobtuvais, (kostiumo) švarkai ir ansamblių viršutinės dalys, marškiniai ir palaidinukės, viršutinės pižamų dalys, puloveriai, susagstomi megztiniai ir liemenės, viršutinės slidinėjimo kostiumų dalys ir t. t. (Jeigu nenurodyta kitaip, šie drabužiai nebūtinai turi visiškai dengti viršutinę kūno dalį); ir
  - nedengia žemiau šlaunų vidurio. Vis dėlto, daugiausia dėl mados reikalavimų, kai kurios tokių drabužių dalys gali siekti ir žemiau šlaunų vidurio (pavyzdžiui, stilingi ir madingi kutai, taip pat frakų tradicinė apatinė dalis), tačiau neturi didelės reikšmės drabužio ilgiui, kadangi nekeičia jo pagrindinės paskirties, kuri yra dengti viršutinę kūno dalį.

**6101** Vyriški arba berniukų paltai, puspalciai, pelerinos, apsiaustai be rankovių, striukės su gobtuvais (įskaitant slidinėjimo striukes), neperpučiamos striukės (*wind-cheaters*, *wind-jackets*) ir panašūs megzti arba nerti dirbiniai, išskyrus klasifikuojamus 6103 pozicijoje

*Mutatis mutandis* taikomi paaiškinimų 6201 91 00–6201 99 00 subpozicijų paaiškinimai.

**6101 20 10** Paltai, puspalciai, pelerinos, apsiaustai be rankovių ir panašūs dirbiniai

Viena iš „paltų ir panašių dirbinių“ savybių yra ta, kad juos dėvint, jie turi dengti kūną ne mažiau kaip iki šlaunų vidurio.

Paprastai vyriškų drabužių (išskyrus berniukų) standartinių dydžių (normalaus dydžio) minimalus ilgis, išmatuotas ištiesus drabužį nuo apykaklės siūlės ties sprandu (septintojo slankstelio) iki drabužio apačios, atitinka toliau lentelėje pateiktus išmatavimus centimetais (žr. eskizą toliau).

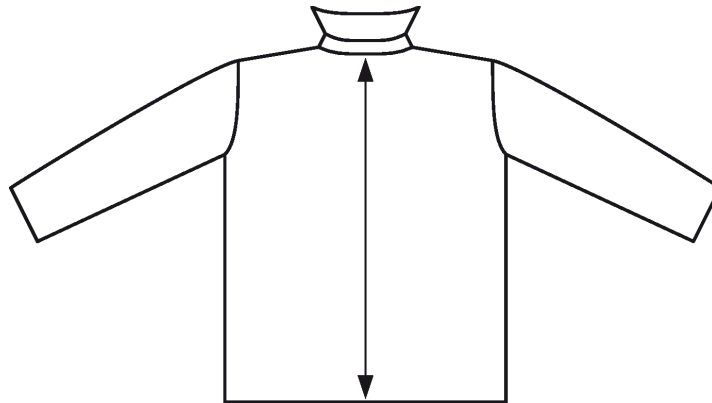

Lentelėje pateikti išmatavimai parodo pagal daugelį standartinio dydžio (normalaus dydžio) vyriškų drabužių (išskyrus berniukų) apskaičiuotus vidurkius – S (mažas, maži dydžiai), M (vidutinis, vidutiniai dydžiai) ir L (didelis, dideli dydžiai).

**Ilgis centimetais, išmatuotas nuo apykaklės siūlės ties sprandu iki drabužio apačios, – vyriškų drabužių standartiniai dydžiai (išskyrus berniukų)**

S (small) maži dydžiai	M (medium) vidutiniai dydžiai	L (large) dideli dydžiai
86 cm	90 cm	92 cm

Nepakankamai ilgi drabužiai, kad galėtų būti klasifikuojami kaip paltai ar panašūs dirbiniai, išskyrus puspalcčius (puspalčių ir panašių gaminių apibrėžimą žr. toliau), kurie taip pat priklauso šiai grupei, turėtų būti klasifikuojami atitinkamai 6101 20 90, 6101 30 90 arba 6101 90 80 subpozicijoje.

### **Puspalcčiai**

Puspalcčiai yra laisvo kirpimo viršutiniai drabužiai ilgomis rankovėmis, dėvimi ant visų kitų drabužių, skirti apsaugoti nuo nepalankių oro sąlygų. Dažniausiai pasiūti iš sunkių, tankių tekstilės medžiagų, kitokių negu klasifikuojamų 5903, 5906 arba 5907 00 00 pozicijoje. Puspalcčių ilgis – nuo žemiau šakumo iki šlaunų vidurio. Jie gali būti vienaeiliai arba dveilčiai.

Puspalcčiai turi šiuos požymius:

- pilną užsegimą priekyje, susagstomą sagomis, o kartais užtrauktuku arba spaudėmis,
- pamušalą, kuris gali būti išimamas (jis gali būti su paminkštinimu ir/arba dygsniuotas),
- nugaros viduryje arba šonuose – skeltes.

Taip pat gali turėti:

- kišenes,
- apykaklę.

Puspalcčiai neturi:

- gobtuvo,
- sutraukiamo raištelio arba kitos suveržimo priemonės drabužio liemens srityje ir/arba apačioje, išskyrus diržą.

Kalbant apie puspalcčius sąvoka „ir panašūs gaminiai“ reiškia drabužius, turinčius tas pačias savybes kaip ir puspalcčiai, bet dar turinčius ir gobtuvus.

**6101 30 10 Paltai, puspalciai, pelerinos, apsiaustai be rankovių ir panašūs dirbiniai**

Žr. paaiškinimų 6101 20 10 subpozicijos paaiškinimus.

**6101 90 20 Paltai, puspalciai, pelerinos, apsiaustai be rankovių ir panašūs dirbiniai**

Žr. paaiškinimų 6101 20 10 subpozicijos paaiškinimus.

**6102 Moteriški ir mergaičių paltai, puspalciai, pelerinos, apsiaustai be rankovių, striukės su gobtuvais (įskaitant slidinėjimo striukes), neperpučiamos striukės (wind-cheaters, wind-jackets) ir panašūs megzti arba nerti dirbiniai, išskyrus klasifikuojamus 6104 pozicijoje**

*Mutatis mutandis* taikomi paaiškinimų 6201 91 00–6201 99 00 subpozicijų paaiškinimai.

**6102 10 10 Paltai, puspalciai, pelerinos, apsiaustai be rankovių ir panašūs dirbiniai**

*Mutatis mutandis* taikomi paaiškinimų 6101 20 10 subpozicijos paaiškinimai, pagal kuriuos moteriškų drabužių (išskyrus mergaičių) atitinkami išmatavimai yra tokie:

**Ilgis centimetrais, išmatuotas nuo sprando siūlės iki drabužio apačios, – moterų standartiniai dydžiai (išskyrus mergaičių)**

S (small) maži dydžiai	M (medium) vidutiniai dydžiai	L (large) dideli dydžiai
84 cm	86 cm	87 cm

**6102 20 10 Paltai, puspalciai, pelerinos, apsiaustai be rankovių ir panašūs dirbiniai**

Žr. paaiškinimų 6102 10 10 subpozicijos paaiškinimus.

**6102 30 10 Paltai, puspalciai, pelerinos, apsiaustai be rankovių ir panašūs dirbiniai**

Žr. paaiškinimų 6102 10 10 subpozicijos paaiškinimus.

**6102 90 10 Paltai, puspalciai, pelerinos, apsiaustai be rankovių ir panašūs dirbiniai**

Žr. paaiškinimų 6102 10 10 subpozicijos paaiškinimus.

**6104 Moteriški arba mergaičių kostiumai, ansambliai, švarkai, sportiniai švarkai (bleizeriai), suknelės, sijonai, sijonai-kelnės, kelnės, kombinezonai su antkrūtiniais ir petnešomis, bridžai ir šortai (išskyrus maudymosi kostiumėlius), megzti arba nerti****6104 41 00 Suknelės****6104 49 00**

Sąvoka „suknelės“ reiškia drabužius, skirtus uždenkti kūną, paprastai einančius nuo pečių, kurių ilgis gali siekti kulkšnį arba būti dar ilgesnis, su rankovėmis arba be rankovių. Jas įmanoma dėvėti vienas, sykiu nedėvint jokių kitų drabužių. Ši sąvoka taip pat įvardija ir permatomas sukneles. Dėvint apatinius drabužius šie drabužiai taip pat klasifikuojami kaip suknelės. Kai tokių drabužių viršutinėje dalyje yra petnešos ir jų prilaikomas antkrūtinis drabužio priekyje arba priekyje ir nugaroje, jie laikomi suknelėmis tik tada, kai minėtų antkrūtinė dydis, kirpimas ir išdėstymas leidžia juos vilkėti kaip nurodyta pirmiau. Jeigu taip nėra, šie drabužiai laikytini sijonais ir klasifikuojami 6104 51 00–6104 59 00 subpozicijose.

6104 51 00

**Sijonai ir sijonai-kelnės**

–

6104 59 00

Sąvoka „sijonai“ reiškia drabužius, skirtus uždengti apatinę kūno dalį, paprastai einančius nuo juosmens, kurių ilgis gali siekti kulkšnis arba būti dar ilgesnis. Sijonai yra tokie drabužiai, su kuriais turi būti dėvimas dar bent vienas kitas drabužis, skirtas uždengti viršutinę kūno dalį, pavyzdžiui, marškinėliai, marškiniai, palaidinė, palaidinukė, megztinis arba kitas panašus drabužis. Kai tokie drabužiai turi petnešas, jie iš esmės ir toliau laikytini sijonais.

Kai neskaitant petnešų, jų priekyje ir/arba nugaroje yra ankrūtiniai, tokie drabužiai ir toliau klasifikuojami kaip sijonai, kai minėtų ankrūtinė dydžio, kirpimo ir išdėstymo nepakanka, kad šį drabužį būtų galima dėvėti be pirmiau minėtų drabužių rūšių. Sijonai-kelnės yra drabužiai, pasižymintys pirmiau minėtomis savybėmis, bet dengiantys kiekvieną koją atskirai. Pagal jų kirpimą ir plotį jie skiriasi nuo šortų bei kelnų.

6106

**Moteriškos arba mergaičių palaidinukės, marškiniai ir marškiniai-palaidinukės, megzti arba nerti***Palaidinukės*

Moteriškos arba mergaičių palaidinukės yra lengvi įmantrios formos drabužiai, skirti uždengti viršutinę kūno dalį, paprastai laisvo kirpimo, su apykakle, rankovėmis arba be jų, įvairių rūšių iškirptėmis arba tik su petnešėlėmis, susagstomi sagomis arba kitomis užsegimo priemonėmis. Be sagų arba kitų susėgimo priemonių gali būti tik drabužiai su labai gilia iškirpte, kuriuose yra arba nėra dekoratyvinių papuošimų, tokių kaip kaklaraištis, žabo, kaklaskarė, nėriniai ar siuvinėjimai.

*Marškiniai ir marškiniai-palaidinukės*

Moteriški arba mergaičių marškiniai ir marškiniai-palaidinukės yra drabužiai, skirti uždengti viršutinę kūno dalį, su pilnu arba daliniu (prie kaklo) susėgimu, su rankovėmis, dažniausiai su apykakle, su kišenėmis arba be jų, išskyrus kišenės žemiau juosmens. Jų kirpimas panašus į vyriškų arba berniukų marškinių kirpimą, todėl jie dažniausiai susėgami priekyje. Dvi dalys susėgamos jas sujungus arba dedant dešiniąją pusę ant kairiosios.

Taikant šio skirsnio 9 pastabą, šioje pozicijoje klasifikuojami marškiniai ir marškiniai-palaidinukės gali būti susėgami nepersiklojant kraštams.

Šioje pozicijoje klasifikuojamų drabužių ilgis yra žemiau juosmens, dažniausiai palaidinukės yra trumpesnės nei kiti pirmiau minėti drabužiai.

Šioje pozicijoje neklasifikuojami drabužiai, kurie pagal jų ilgį gali būti dėvimi kaip suknelės.

6107

**Vyriškos arba berniukų apatinės kelnės, trumpikės, naktiniai marškiniai, pižamos, maudymosi chalatai, kambariniai chalatai ir panašūs dirbiniai, megzti arba nerti**

6107 21 00

**Naktiniai marškiniai ir pižamos**

–

6107 29 00

Šiose subpozicijose klasifikuojamos vyriškos arba berniukų pižamos, megztos arba nertos, kurios pagal savo bendrą išvaizdą ir audinio rūšį išimtinai arba daugiausia skirtos dėvėti kaip naktinis rūbas.

Pižamos susideda iš dviejų drabužių, būtent:

- drabužio, skirto uždengti viršutinę kūno dalį, dažniausiai švarkelio tipo,
- drabužio, susidedančio iš paprasto kirpimo kelnų arba šortų be susėgimo arba su susėgimu priekinėje drabužio dalyje.

Pižamų sudedamosios dalys turi būti viena kitą atitinkančio arba priderinamo dydžio bei turi būti to paties fasono, pagal audinį, spalvą, papuošimus ir apdailą turi būti atpažįstama, kad jos skirtos dėvėti kartu vienam asmeniui.

Pižamos turi būti atpažįstamos kaip patogūs dėvėti naktiniai drabužiai pagal:

- audinio rūšį,
- dažniausiai laisvą kirpimą, ir
- tai, kad nėra nepatogių priedų, pavyzdžiui, didelių ir iškilų sagų bei pernelyg didelių papuošimų.

Kombinezono tipo vientisi naktiniai drabužiai, dengiantys ir viršutinę, ir apatinę kūno dalį bei apgaubiantys atskirai kiekvieną koją, klasifikuojami 6107 91 00 arba 6107 99 00 subpozicijoje.



**6108 Moteriški arba mergaičių apatinukai, apatiniai sijonai, apatinės kelnės, kelnaitės, naktiniai marškiniai, pižamos, peniuarai, maudymosi chalatai, kambariniai chalatai ir panašūs dirbiniai, megzti arba nerti****6108 31 00 Naktiniai marškiniai ir pižamos****6108 39 00**

Šiose subpozicijose klasifikuojamos moteriškos arba mergaičių pižamos, megztos arba nertos, kurios pagal savo bendrą išvaizdą ir audinio rūšį skirtos išimtinai arba daugiausia dėvėti kaip naktinis rūbas.

Pižamos susideda iš dviejų drabužių, būtent:

- drabužio, skirto uždengti viršutinę kūno dalį, dažniausiai švarkelio, puloverio ar panašaus tipo drabužio,
- drabužio, susidedančio iš paprasto kirpimo kelnų arba šortų su susegimu arba be jo.

Pižamų sudedamosios dalys turi būti vienas kitą atitinkančio arba priderinamo dydžio bei to paties fasono, audinio, pagal spalvą, papuošimus ir apdailą, turi būti atpažįstama, kad jos skirtos dėvėti kartu vienam asmeniui.

Pižamos, patogios dėvėti kaip naktinis drabužis, atpažįstamos pagal:

- audinio rūšį,
- dažniausiai laisvą kirpimą ir
- tai, kad nėra nepatogių priedų, tokių kaip didelių ir iškilų sagų bei pernelyg didelių papuošimų.

Drabužių komplektai, sudaryti iš labai trumpų naktinių marškinių ir priderintų trumpikių, taip pat laikytini pižamomis.

Kombinezono tipo vientisi naktiniai drabužiai, dengiantys ir viršutinę, ir apatinę kūno dalį bei apgaubiantys atskirai kiekvieną koją, klasifikuojami 6108 91 00–6108 99 00 subpozicijose.

**6109 Trumparankoviai marškinėliai, marškinaičiai ir kiti marškinėliai, megzti arba nerti**

Drabužiai, paminėti šio skirsnio 2 papildomojoje pastaboje, turintys priekyje prie kaklo dalinį prakirpimą, susagstomą arba tikrai su vos vienas ant kito persiklojančiais kraštais, šioje pozicijoje neklasifikuojami. Remiantis šio skirsnio 4 ir 9 pastabų nuostatomis jie dažniausiai klasifikuojami atitinkamai 6105 arba 6106 pozicijoje, o pagal šio skirsnio 4 pastabos antrojo sakinio nuostatas vyriški ir berniukų berankoviai drabužiai klasifikuojami 6114 pozicijoje.

**6110 Megztiniai, puloveriai, susagstomi megztiniai, liemenės ir panašūs dirbiniai, megzti arba nerti**

Šioje pozicijoje klasifikuojami drabužiai, skirti uždengti viršutinę kūno dalį, su rankovėmis arba be jų, su bet kokia kaklo iškirpte, su apykakle arba be jos, su kišenėmis arba be jų.

Šie drabužiai apačioje, aplink iškirptę, rankogalius arba prakarpas rankovėms dažniausiai turi pakraščius arba megztus stulpelius.

Jie gali būti pagaminti iš bet kokios rūšies megztų arba nertų medžiagų, įskaitant lengvo, plono ar smulkaus mezgimo medžiagas, iš bet kokių tekstilės pluoštų.

Ant jų gali būti bet kokie papuošimai, taip pat nėriniai arba siuvinėtos detalės.

Šioje pozicijoje klasifikuojamų drabužių pavyzdžiai:

1. megztiniai ir puloveriai, įskaitant ir medvilninius sportinius nertinius (su V formos apykakle, priglundančia, apvalia, atverčiama, polo arba golfo apykakle), kurie užsivelkami per galvą ir dažniausiai be iškirptės ir nesusagstomi;
2. panašūs į pirmesnėje pastraipoje aprašytus drabužius, su apykakle arba be jos, bet su daline iškirpte, pavyzdžiui, priekinėje drabužio dalyje arba peties dalyje, susagstomi sagomis arba kitomis susegimo priemonėmis;
3. liemenės ir susagstomi megztiniai, per visą ilgį susagstomi priekinėje dalyje sagomis arba kitomis susegimo priemonėmis, su apykakle arba be jos;
4. drabužiai, „dvynių“ tipo rinkinio atveju, susidedantys iš puloverio (įvelkamo megztinio), su rankovėmis arba be jų, bei susagstomo megztinio su ilgomis arba trumpomis rankovėmis. Šie drabužiai turi būti suderintų dydžių bei tos pačios medžiagos ir spalvos. Jei yra raštų ir papuošimų, jie taip pat turi būti vienodi ant abiejų drabužių;

5. drabužiai, aprašyti bet kurioje pirmesnėje pastraipoje, pasiūti iš trumparankoviams marškinėliams arba panašiams drabužiams naudojamos lengvos medžiagos, sutraukiamu raišteliu, lastikiniu juosmeniu (temple) arba kitaip suveržiama apatiniąja dalimi.

Šioje pozicijoje neklasifikuojama:

- moteriškos arba mergaičių palaidinukės (6106 pozicija);
- striukės su gobtuvu, neperpučiamos striukės, (*wind-cheaters*, *wind-jackets*) ir panašūs drabužiai (atitinkamai 6101 arba 6102 pozicija);
- trumparankoviai marškinėliai, apatiniai marškinėliai (be rankovių) ir kiti apatiniai marškiniai (6109 pozicija).

6110 12 10  
ir  
6110 12 90

#### Iš Kašmyro (*cashmere*) ožkų

Žr. SS paaiškinimų 5102 11 subpozicijos paaiškinimus.

6110 20 10

#### Lengvi ploni megztiniai (džemperiai ir puloveriai) su atverstinėmis, polo arba golfo apykaklėmis

Lengvi megztiniai (džemperiai ir puloveriai) su atverstinėmis, polo arba golfo apykaklėmis reišia lengvus, aptemptus, plono mezgimo drabužius, dengiančius viršutinę kūno dalį, vienspalvius arba kelių spalvų, su rankovėmis arba be jų ir su atverstinėmis polo arba golfo apykaklėmis, be iškirptės.

Sąvoka „plonas mezgimas“ reišia smulkų mezgimą, turintį horizontalia ir vertikalia mezginio kryptimi mažiausiai 12 kilpų/centrimetre, skaičiuojant 10 × 10 cm dydžio pavyzdžio vienoje pusėje.

Lengvi ploni su atverstinėmis, polo arba golfo apykaklėmis megztiniai (džemperiai ir puloveriai) paprastai yra mezgami lygiuoju skersiniu pynimu (lygusis mezgimas), lastikiniu mezgimu (1 × 1) arba interlokiniu mezgimu.

Lygusis skersinis pynimas (lygusis mezgimas) yra paprasčiausias skersinio mezgimo būdas (1 pav.), gerosios pusės kilpos atrodo kaip mažos V raidės arba apverstos V raidės (2 pav.), o kilpos išvirkščioje pusėje – kaip sujungtos kilpos (3 pav.).

1 pav.

Lygusis skersinis pynimas  
(lygusis mezgimas)

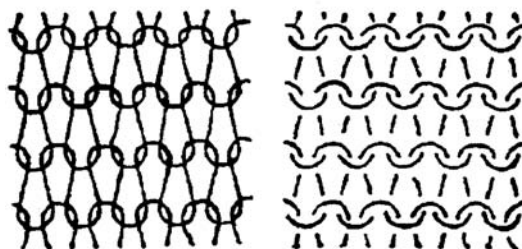

a) geroji pusė

b) išvirkščioji pusė

2 pav.

Lygaus skersinio pynimo  
(lygaus mezgimo)  
geroji pusė

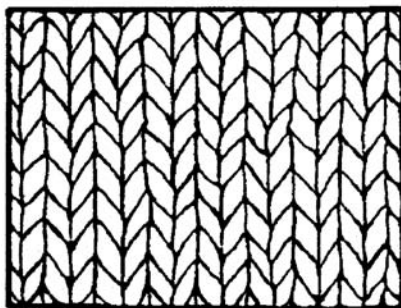

3 pav.

Lygaus skersinio pynimo  
(lygaus mezgimo)  
išvirkščioji pusė

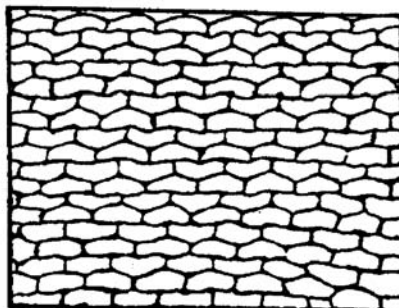

Plonas lastikinis mezgimas – 1 geroji  $\times$  1 išvirškčioji kilpa (4 pav.) – kiekvienoje eilėje kaitaliojama geroji ir išvirškčioji kilpa (5 pav.), kad išilgai mezginio esančių stulpelių kitoje pusėje būtų įduba. Abi mezginio pusės atrodo vienodai (6 ir 7 pav.).

4 pav.

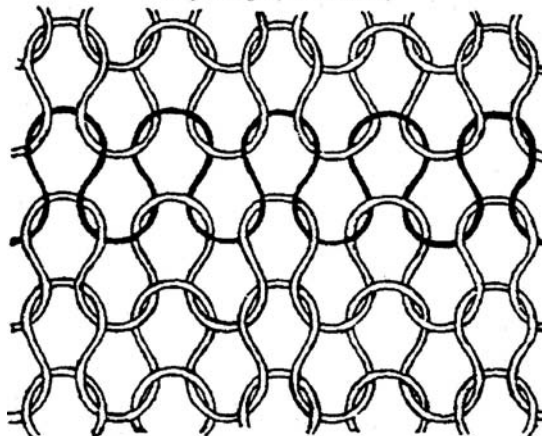
Stulpeliai 1 geroji  $\times$  1 išvirškčioji

5 pav.

Stulpeliai 1 geroji  $\times$  1 išvirškčioji

6 pav.

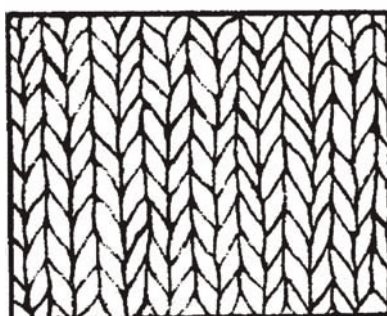
Stulpeliai 1 geroji  $\times$  1  
išvirškčioji – geroji pusė

7 pav.

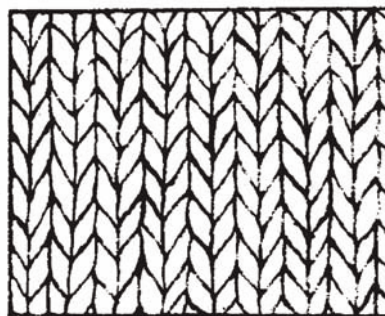
Stulpeliai 1 geroji  $\times$  1  
išvirškčioji – išvirškčioji pusė

Interlokinis mezgimas yra dvigubasis lastikinis mezgimas, kuris atrodo vienodai abiejose mežginio pusėse. Tai padaroma sukabinant dviejų gretimų stulpelių kilpas (8 pav.) taip, kad bet kurioje mežginio pusėje vieno stulpelio kilpa kaitaliotųsi su atitinkamo kitos pusės stulpelio kilpa (9 pav.). Todėl vienos pusės mežginio stulpeliai atitinka kitos pusės stulpelius (10 ir 11 pav.).

8 pav.

Interlokinis mezgimas

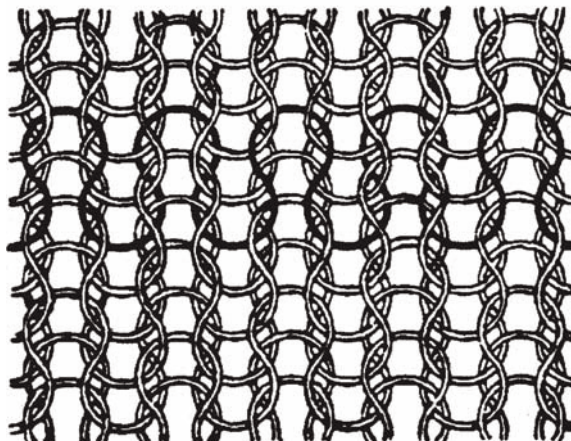

9 pav.

Interlokinis mezgimas

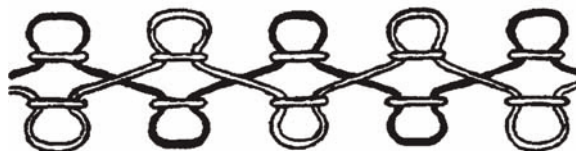

10 pav.

Interlokinio mezgimo  
geroji pusė

11 pav.

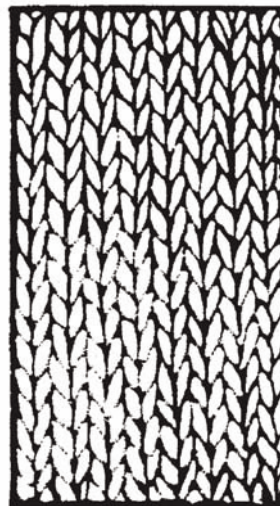
Interlokinio mezgimo  
išvirkščioji pusė



**6110 30 10 Lengvi ploni megztiniai (džemperiai ir puloveriai) su atverstinėmis, polo arba golfo apykaklėmis**

Žr. SS paaiškinimų 6110 20 10 subpozicijos paaiškinimus.

**6111 Kūdikių drabužėliai ir drabužėlių priedai, megzti arba nerti**

Žr. šio skirsnio 6 pastabos a punktą.

Šioje pozicijoje klasifikuojami drabužėliai, skirti mažiems vaikams, kurių ūgis ne didesnis kaip 86 cm (paprastai mažiems vaikams, kurių amžius apie 18 mėn.). Jiems priskiriami: paltukai, apsiaustai, pašiltinti pledai įvyniojimui, „vokeliai“, chalatai, dviejų dalių kostiumėliai, vaikiški kombinezonai, kelnės, viršutinės kelnės, plačios pusilgės kelnės, šliaužtinukai, liemenės, neperpučiamos striukės, suknelės, sijonai, bolero, švarkeliai, striukės su gobtuvais, pelerinos, sarafanai, palaidinukės, marškinių tipo palaidinukės, šortai ir t. t.

Kai kurie išvardyti drabužėliai priklauso naujagimio kraiteliui. Kai kurių naujagimio kraitelio dirbinių dydžio apibrėžti negalima, tačiau jie priskiriami šiai pozicijai, jeigu yra aiškiai atpažįstami kaip kūdikiams skirti drabužėliai.

Todėl šioje pozicijoje klasifikuojami:

1. krikšto rūbeliai ir mantijos;
2. „apsiaustai su gobtuvais“: maži berankoviai apsiaustai su gobtuvais;
3. „vokeliai“: drabužėliai su rankovėmis ir gobtuvais, sudarantys kartu ir apsiaustėlį ir maišą (visiškai uždaras apačioje);
4. „miegmaišiai“ kūdikiams, kurie taip pat gali būti paminkštinti, su rankovėmis arba prakarpomis rankoms. Toliau pateiktoje nuotraukoje parodytas tokio „miegmaišio“ pavyzdys.

**6112 Sportiniai kostiumai, slidinėjimo kostiumai ir maudymosi kostiumėliai, megzti arba nerti****6112 11 00 Sportiniai kostiumai**

–  
6112 19 00

Žr. SS paaiškinimų 6112 pozicijos paaiškinimų A dalį.

**6112 31 10****Vyriški arba berniukų maudymosi kostiumėliai (kelnaitės)****6112 39 90**

Žr. SS paaiškinimų 6112 pozicijos paaiškinimų C dalį, kurioje nurodyta, kad 6112 pozicijoje *inter alia* klasifikuojami maudymosi šortai ir glaudės, elastiniai arba neelastiniai.

Maudymosi šortai yra drabužiai, kurie, sprendžiant pagal jų bendrą išvaizdą, sukirpimą ir audinio pobūdį, yra skirti dėvėti tiksliai arba daugiausia kaip maudymosi drabužiai, o ne kaip „šortai“, klasifikuojami 6103 ar 6104 pozicijoje. Paprastai jie gaminami vien tik arba daugiausia iš cheminių pluoštų.

Maudymosi šortai privalo turėti visus šiuos požymius:

- jų viduje turi būti trumpikės, prisiūtos prie išorinių kelnaičių, arba bent pamušalas priekinėje dalyje arba tarpkojyje,
- jie turi tampriai priglusti prie juosmens (pavyzdžiui, turėti juosmens sutraukimo juostelę arba visas jų juosmuo turi būti su elastiku).

Maudymosi šortai gali turėti kišenes, jeigu:

- jų išorinės kišenės yra tvirtai ir sandariai (t.y. taip, kad neliktų atvirų tarpų) užsegamos (pavyzdžiui, užtrauktuku arba kibia (*velcro* tipo) juostele),
- jų vidinės kišenės yra taip pat tvirtai ir sandariai užsegamos, kaip ir pirmiau minėtos išorinės kišenės. Tačiau jų vidinės kišenės, kai jos pritvirtintos prie šortų juosmens, gali būti užsegamos tik su užmetimu, jeigu jis visiškai uždengia kišenės angą.

Maudymosi šortai negali turėti šių požymių:

- praręžo priekinėje dalyje, net jeigu jis būtų užsegamas,
- nevientiso juosmens, net jeigu jis būtų užsegamas.

**6112 41 10****Moteriški arba mergaičių maudymosi kostiumėliai****6112 49 90**

*Mutatis mutandis* taikomi paaiškinimų 6112 31 10–6112 39 90 subpozicijų paaiškinimai.

**6115****Pėdkelnės, triko, kojinės, puskojinės ir kiti panašūs megzti arba nerti dirbiniai, įskaitant laipsniškai kintančio suspaudimo kompresines kojines (pavyzdžiui, skirtas sergantiems varikoze) ir avalynę be pritvirtintų padų****6115 10 10****ir****6115 10 90****Laipsniškai kintančio suspaudimo kompresinės kojinės (pavyzdžiui, kojinės, skirtos sergantiems varikoze)**

Žr. SS paaiškinimų 6115 10 subpozicijos paaiškinimus.

**6117****Kiti gatavi drabužių priedai, megzti arba nerti; megztos arba nertos drabužių arba drabužių priedų dalys****6117 80 10****ir****6117 80 80****Kiti priedai**

Žr. SS paaiškinimų 6117 pozicijos paaiškinimų antrosios pastraipos 12 punktą.

Šiose subpozicijose klasifikuojami sportininkų ir sportininkių naudojami sugeriantys prakaitą megzti galvos ir rankų raiščiai bei megztos sujungtos arba nesujungtos ausinės.

## 62 SKIRSNIS

## DRABUŽIAI IR JŲ PRIEDAI, IŠSKYRUS MEGZTUS IR NERTUS

**Bendrosios nuostatos**

1. Dėl dirbinių, sudarytų iš dviejų ar daugiau tekstilės medžiagų, klasifikavimo pozicijose žr. šio skyriaus paaiškinimų Bendrąsias nuostatas.
2. Dėl drabužių, pateikiamų mažmeninei prekybai skirtų rinkinių pavidalu, klasifikavimo žr. šio skyriaus 14 pastabą.
3. Kai 6203 ar 6204 pozicijoje klasifikuojamų kostiumo ar ansamblio viena iš sudedamųjų dalių turi apsiuvus ar apdailą, kurių nėra ant kitos ar kitų sudedamųjų dalių, visi šie drabužiai klasifikuojami kaip kostiumai ar ansambliai, jei šie apsiuvai ar apdaila turi nežymią reikšmę ir yra tik ant vienos ar kelių drabužio vietų (pavyzdžiui, ant apykaklės ir rankogalių arba ant atlapų ir kišenių).

Tačiau, kai ši apdaila yra gauta audžiant drabužio medžiagą, klasifikuoti šių drabužių kaip kostiumus arba ansamblius negalima, išskyrus tuos atvejus, kai ši apdaila yra emblema ar kitas panašus simbolis.

4. Šiame skirsnyje klasifikuojami darbo ir specialieji drabužiai, kurie yra nurodyti Kombinuotosios nomenklatūros subpozicijose ir kurie dėl jų paprasto ar specialaus kirpimo bei dizaino, susijusio su drabužio paskirtimi, bei dėl atitinkamų audinių, paprastai tvirtų ir nesiglamžančių, akivaizdžiai skirti dėvėti vien tik arba daugiausia kitiems drabužiams arba asmenims pramoninėje, profesinėje ar buitinėje veikloje apsaugoti.

Paprastai tokio tipo drabužiai yra be papuošimų. Užrašai ar simboliai, esantys ant tokių drabužių, kurie yra susiję su atliekama veikla, nelaikomi papuošimais.

Tokio tipo drabužiai yra pasiūti iš medvilnės, sintetinių ar dirbtinių pluoštų, ar iš jų mišinio.

Tam, kad tokie drabužiai būtų tvirtesni, pasiuvus jie apsiuvami dviejų tipų siūlėmis: „apsaugine“ ir dviguba.

Darbo ir specialieji drabužiai dažniausiai yra susagstomi užtrauktukais, spaudėmis, kibiomis („velcro“) juostelėmis, sukryžiuojami ar surišami į mazgą, naudojant raiščius ar panašiai.

Tokio tipo drabužiai gali turėti kišenes, kurios paprastai yra prisiuvas ant viršaus. Skeltės, prapjovimai paprastai siuvami iš tokio paties audinio kaip ir drabužis, tačiau jiems nesiuvamas pamušalas kaip kitoms drabužio dalims.

Kalbant apie darbo ir specialiuosius drabužius, reikėtų paminėti drabužius, kuriuos dėvi mechanikai, gamyklų darbininkai, mūrینinkai, ūkininkai ir t. t. Šie drabužiai paprastai susideda iš dviejų dalių, kombinezono, kombinezono su petnešomis ir ankrūtinium ir kelnų. Atliekant tam tikrus darbus, gali būti naudojamos prijuostės, apsiaustai nuo dulkių ir t. t. (gydytojams, medicinos seserims, valytojams, kirpėjams, kepėjams, mėsininkams ir t. t.)

Darbo ir specialiaisiais drabužiais laikytini tik tokie drabužiai, kurių prekinis dydis ne mažesnis kaip 158 (žmogaus ūgis = 158 cm).

Uniformos ir panašūs oficialūs drabužiai (pavyzdžiui, teisėjų mantijos, bažnytiniai drabužiai) nėra laikomi darbo ir specialiaisiais drabužiais.

5. *Mutatis mutandis* taikomi 61 skirsnio paaiškinimų Bendrųjų nuostatų 4 punkto paaiškinimai.

**6201** Vyriški arba berniukų paltai, puspalciai, pelerinos, apsiaustai be rankovių, striukės su gobtuvais (įskaitant slidinėjimo striukes), neperpučiamos striukės (*wind-cheaters*, *wind-jackets*) ir panašūs dirbiniai, išskyrus klasifikuojamus 6203 pozicijoje

**6201 11 00** Paltai, lietpalčiai, puspalciai, pelerinos, apsiaustai be rankovių ir panašūs dirbiniai

–  
**6201 19 00**

Viena iš „paltų ir panašių dirbinių“ savybių yra ta, kad dėvint jie turi dengti kūną bent jau iki šlaunų vidurio.

Paprastai vyriskų drabužių (išskyrus berniukų) standartinių dydžių (normalaus dydžio) minimalus ilgis, išmatuotas ištiesus drabužį nuo apykaklės siūlės ties spraudu (septintojo slankstelio) iki drabužio apačios, atitinka toliau lentelėje pateiktus išmatavimus centimetais (žr. eskizą).

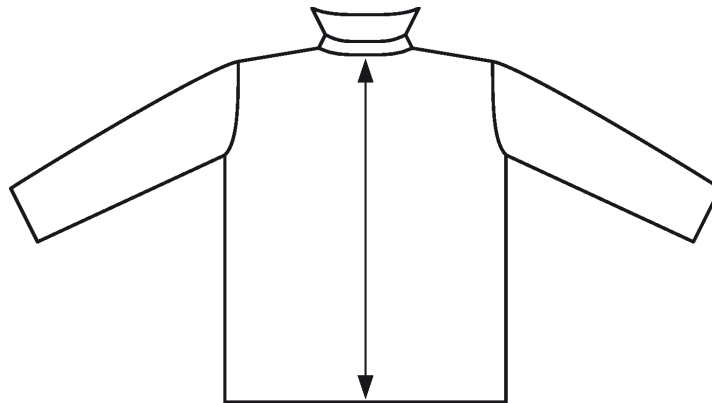

Lentelėje pateikti išmatavimai parodo pagal daugelį standartinio dydžio (normalaus dydžio) vyriskų drabužių (išskyrus berniukų) apskaičiuotus vidurkius – S (mažas, maži dydžiai), M (vidutinis, vidutiniai dydžiai) ir L (didelis, dideli dydžiai).

**Ilgis centimetais, išmatuotas nuo apykaklės siūlės ties spraudu iki drabužio apačios, – vyriskų drabužių standartiniai dydžiai (išskyrus berniukų)**

S (small) maži dydžiai	M (medium) vidutiniai dydžiai	L (large) dideli dydžiai
86 cm	90 cm	92 cm

Nepakankamai ilgi drabužiai, kad galėtų būti klasifikuojami kaip paltai ar panašūs dirbiniai, išskyrus puspalcius (puspalčių ir panašių dirbinių apibrėžimai pateikiami toliau), kurie taip pat priklauso šiai grupei, turėtų būti klasifikuojami 6201 91 00–6201 99 00 subpozicijose.

#### **Puspalciai**

Puspalciai yra laisvo kirpimo viršutiniai drabužiai, ilgomis rankovėmis, dėvimi ant visų kitų drabužių, skirti apsaugoti nuo nepalankių oro sąlygų. Jie yra oficialesnės išvaizdos negu puspalciai su gobtuvais (parkas) ir pasiūti iš sunkių, tankių audinių (pavyzdžiui, Tvido, „loden cloth“), kitokių, nei klasifikuojami 5602, 5603, 5903, 5906 arba 5907 00 00 pozicijoje. Puspalciai gali būti įvairių ilgių: nuo žemiau šakumo iki pusės šlaunų. Jie gali būti vienaeiliai ar dveilčiai.

Puspalciai turi šiuos požymius:

- pilną užsegimą priekyje, susagstomą sagomis, o kartais užtrauktuku arba spaudėmis,
- pamušalą, kuris gali būti išimamas (jis gali būti pamuštas ir/arba dygsniuotas),
- nugaros viduryje arba šonuose – skeltes.

Taip pat gali turėti:

- kišenes,
- apykaklę.



Puspalčiai neturi:

- gobtuvo,
- sutraukiamo raištelio arba kitos suveržimo priemonės drabužio liemens srityje ir/arba apačioje, išskyrus diržą.

Kalbant apie puspalčius, sąvoka „ir panašūs dirbiniai“ reiškia drabužius, turinčius tas pačias savybes kaip ir puspalčiai, bet dar turinčius ir gobtuvus.

Šiose subpozicijose klasifikuojami drabužiai, vadinami puspalčiais su gobtuvais (parkas), kurie yra savito stiliaus drabužiai, skirti apsaugoti nuo šalčio, vėjo bei lietaus. Jie yra laisvo kirpimo viršutiniai drabužiai su ilgomis rankovėmis. Šiose subpozicijose klasifikuojami puspalčiai su gobtuvais (parkas) pasiūti iš sunkių, tankių audinių, kitokių nei klasifikuojami 5903, 5906 arba 5907 00 00 pozicijoje. Puspalčių su gobtuvu ilgis gali būti nuo pusės šlaunų iki kelių.

Puspalčiai su gobtuvais (*parkas*) turi turėti visus toliau išvardytus požymius:

- gobtuvą;
- pilną užsegimą priekyje, susegamą užtrauktuku, spaustukais ar kibiomis (*velcro*) juostelėmis, kuris dažnai uždengiamas apsauginiu krašteliu;
- pamušalą, kuris paprastai yra dygsniuotas arba iš kailį imituojančios medžiagos;
- sutraukiamą raištelį arba kitą suveržimo priemonę drabužio liemens srityje, išskyrus diržą;
- išorines kišenes.

**6201 91 00**

**6201 99 00**

#### **Kiti**

Šiose subpozicijose klasifikuojamos striukės su gobtuvais (*anoraks*), neperpučiamos striukės (*wind-cheaters*, *wind-jackets*) ir panašūs dirbiniai, aprašyti toliau:

1. Striukės su gobtuvais (*anoraks*) (įskaitant slidinėjimo striukes) ir panašūs dirbiniai.

Striukės su gobtuvais (*anoraks*) yra drabužiai, skirti apsaugoti nuo vėjo, šalčio ir lietaus. Jos turi daug bendrų požymių su puspalčiais su gobtuvais (*parkas*), tačiau šalia kitų dalykų skiriasi savo ilgiu. Jų ilgis gali būti gerokai žemiau juosmens ir siekti iki šlaunų vidurio, bet ne daugiau.

Šiose subpozicijose klasifikuojamos striukės su gobtuvais (*parkas*) pasiūtos iš sunkių, tankių audinių (kitokių, negu klasifikuojamų 5903, 5906 arba 5907 00 00 pozicijoje).

Striukės su gobtuvais (*anoraks*) turi šiuos požymius:

- gobtuvą (kartais paslepiamą drabužio apykaklėje),
- pilną užsegimą priekyje, susagstomą užtrauktuku, spaustukais ar kibiomis (*velcro*) juostelėmis, kuris dažnai uždengiamas apsauginiu krašteliu,
- pamušalą (kuris gali būti dygsniuotas arba pamuštas),
- ilgas rankoves.

Be to, striukės su gobtuvais (*anoraks*) paprastai turi mažiausiai vieną iš šių požymių:

- sutraukiamą raištelį ar kitą suveržimo priemonę drabužio liemens srityje ir/arba drabužio apačioje,
- priglundusius, elastinius arba kitais būdais sutrauktus rankogalius,
- apykaklę,
- kišenes.

Kalbant apie striukes su gobtuvais (*anoraks*) sąvoka „ir panašūs dirbiniai“ reiškia:

a) drabužius, turinčius striukių su gobtuvais (*anoraks*) požymius, išskyrus arba:

- gobtuvą, arba
- pamušalą.

Jie taip pat apima drabužius, apibrėžiamus kaip striukės su gobtuvais (*anoraks*), kurie turi tik dalinį prakirpimą ir užsegimą priekyje. Ši sąvoka neapima drabužių, kurie neturi nei gobtuvo, nei pamušalo.

- b) drabužius be pamušalo ilgomis rankovėmis ir kurių ilgis gali siekti gerokai žemiau klubų, bet ne daugiau kaip iki šlaunų vidurio. Jie pasiūti iš tankaus audimo medžiagų (kitokių, nei klasifikuojamos 5903, 5906 arba 5907 00 00 pozicijoje), ir yra įmirkyti arba apdoroti, kad būtų atsparūs, ypač lietui.

Jie yra su gobtuvu, bet dažniausiai priekyje neturi prakirpimo per visą ilgį. Drabužiai su daliniu prakirpimu nebūtinai turi turėti susegimo priemonės, bet šiuo atveju prie prakirpimo turi būti apsauginis įsiuvas. Jie paprastai turi elastines ar kitas suveržimo priemones rankogaliuose ar drabužio apačioje.

Drabužiai, kurie neturi nei gobtuvo, nei pamušalo, neapima sąvokos „striukės su gobtuvais (įskaitant slidinėjimo striukes) ir panašūs dirbiniai“, bet apima sąvoką „ir panašūs dirbiniai“, kai ši sąvoka yra minima prie neperpučiamų striukių (*wind-cheaters*).

## 2. Neperpučiamos striukės (*wind-cheaters*, *wind-jackets*) ir panašūs dirbiniai:

- a) neperpučiamos striukės (*wind-cheaters*) yra drabužiai, skirti šiek tiek apsaugoti nuo nepalankių oro sąlygų. Jų ilgis siekia klubus ar truputį žemiau klubų. Striukės pasiūtos iš tankių audinių. Jos paprastai yra neperšlampamos, bet skirtingai nei striukės su gobtuvais (*anoraks*) neturi gobtuvo.

Neperpučiamos striukės (*wind-cheaters*) turi šiuos požymius:

- ilgas rankoves,
- pilną užsegimą priekyje, susagstomą užtrauktuku,
- pamušalą, nedygsniuotą ir nepamuštą,
- apykaklę,
- suveržimo priemonę drabužio apatinėje dalyje (paprastai apačioje).

Be to, jų rankogaliai gali būti priglundę, elastiniai ar kitais būdais sutraukti.

- b) neperpučiamos striukės (*wind-jackets*) (paprastai vadinamos bliuzonais) yra viršutiniai drabužiai, dengiantys viršutinę kūno dalį. Paprastai jie yra laisvo kirpimo, suteikiančio drabužiui palaidinės išvaizdą ir jų ilgis siekia liemenį arba yra truputį žemiau liemens. Jie yra ilgomis rankovėmis, kurios baigiasi žemiau drabužio apačios. Tekstilės audinys, iš kurio jos yra pasiūtos, neapsaugo nuo blogų oro sąlygų.

Neperpučiamos striukės (*wind-jackets*) turi šiuos požymius:

- uždara kaklo iškirptę su apykakle arba be apykalės,
- pilną ar dalinį prakirpimą priekyje, susagstomą bet kokiomis priemonėmis,
- priglundusius, elastinius arba kitais būdais sutrauktus rankogalius,
- elastinę arba kitą suveržimo priemonę drabužio apačioje.

Be to, neperpučiamos striukės (*wind-jackets*) gali turėti šiuos požymius:

- išorines kišenes, ir/arba
- pamušalą, ir/arba
- gobtuvą.

Sąvoka „ir panašūs dirbiniai“, minima prie neperpučiamų striukių (*wind-jackets*), apima drabužius, kurie turi visus pirmiau b punkte išvardytus požymius, išskyrus vieną iš šių:

- neuždara kaklo iškirptę, arba
- be prakirpimo priekyje, uždara ar kitokią kaklo iškirptę, arba
- prakirpimą priekyje be užsegimo priemonių.

Šiose subpozicijose neklasifikuojama:

- a) paltai, lietpalčiai, puspaltčiai, pelerinos, apsiaustai be rankovių ir panašūs dirbiniai, klasifikuojami 6201 11 00–6201 19 00 subpozicijose;
- b) paltai, apsiaustai, lietpalčiai, puspaltčiai, pelerinos, apsiaustai be rankovių ir panašūs dirbiniai, klasifikuojami 6202 11 00–6202 19 00 subpozicijose;
- c) striukės ir sportinės striukės (bleizeriai), klasifikuojamos 6203 31 00–6203 39 90 arba 6204 31 00–6204 39 90 subpozicijose;
- d) striukės su gobtuvais (anoraks), neperpučiamos striukės (*wind cheaters*) įliemenuotos striukės ir panašūs dirbiniai, pasiūti iš tekstilės medžiagų, klasifikuojamų 5903, 5906 arba 5907 00 00 pozicijoje, arba pasiūti iš neaustinių medžiagų, klasifikuojamų 5603 pozicijoje, klasifikuojami 6210 pozicijoje.

**6202 Moteriški ir mergaičių paltai, puspaltčiai, pelerinos, apsiaustai be rankovių, striukės su gobtuvais (įskaitant slidinėjimo striukes), neperpučiamos striukės (*wind cheaters*, *wind-jackets*) ir panašūs dirbiniai, išskyrus klasifikuojamus 6204 pozicijoje**

**6202 11 00 – Paltai, lietpalčiai, puspaltčiai, pelerinos, apsiaustai be rankovių ir panašūs dirbiniai**

–

**6202 19 00**

*Mutatis mutandis* taikomi paaiškinimų 6201 11 00–6201 19 00 subpozicijų paaiškinimai, pagal kuriuos moteriškų drabužių (išskyrus mergaičių) išmatavimai yra šie:

**Ilgis centimerais, išmatuotas nuo apykaklės siūlės ties sprandu iki drabužio apačios, – moteriškų drabužių standartiniai dydžiai (išskyrus mergaičių)**

S ( <i>small</i> ) maži dydžiai	M ( <i>medium</i> ) vidutiniai dydžiai	L ( <i>large</i> ) dideli dydžiai
84 cm	86 cm	87 cm

**6202 91 00 – Kita**

–

**6202 99 00**

*Mutatis mutandis* taikomi paaiškinimų 6201 91 00–6201 99 00 subpozicijų paaiškinimai.

**6204 Moteriški ir mergaičių kostiumai, ansambliai, švarkai, sportiniai švarkai (bleizeriai), suknelės, sijonai, sijonai-kelnės, kelnės, kombinezonai su antkrūtiniais ir petnešomis, bridžai ir šortai (išskyrus maudymosi kostiumėlius)**

**6204 41 00 – Suknelės**

–

**6204 49 90**

*Mutatis mutandis* taikomi paaiškinimų 6104 41 00–6104 49 00 subpozicijų paaiškinimai.

**6204 51 00 – Sijonai ir sijonai-kelnės**

–

**6204 59 90**

*Mutatis mutandis* taikomi paaiškinimų 6104 51 00–6104 59 00 subpozicijų paaiškinimai.

**6206 Moteriškos arba mergaičių palaidinukės, marškiniai ir marškiniai-palaidinukės**

*Palaidinukės*

Moteriškos arba mergaičių palaidinukės yra lengvi drabužiai, skirti uždengti viršutinę kūno dalį, puošnaus dizaino ir paprastai laisvo kirpimo, su apykakle arba be apykaklės, su rankovėmis arba be rankovių, su bet kokia kaklo iškirpte arba bent su petnešėmis, su užsegimu arba be jo. Jos taip pat gali turėti papuošimus, pavyzdžiui, kaklaraiščius, žabo, kaklaskares, nėrinius ar siuvinėjimus.

*Marškiniai ir marškiniai-palaidinukės*

Šioje pozicijoje klasifikuojamiems marškiniams ir marškiniams-palaidinukėms *mutatis mutandis* taikomi paaiškinimų 6106 pozicijos, kurioje klasifikuojami moteriški arba mergaičių marškiniai ir marškiniai-palaidinukės, megztos ar nertos, paaiškinimai.

Šioje pozicijoje klasifikuojamų drabužių ilgis yra žemiau liemens. Palaidinukės paprastai būna trumpesnės nei kiti pirmiau paminėti drabužiai.

Šioje pozicijoje neklasifikuojami drabužiai, kurie pagal jų ilgį gali būti dėvimi kaip suknelės.

**6207 Vyriški arba berniukų apatiniai marškiniai (be rankovių) ir kiti apatiniai marškiniai, apatinės kelnės, trumpikės, naktiniai marškiniai, pižamos, maudymosi chalatai, kambariniai chalatai ir panašūs dirbiniai****6207 21 00 Naktiniai marškiniai ir pižamos****6207 29 00**

Šiose subpozicijose klasifikuojamos vyriškos arba berniukų pižamos, išskyrus megztas ir nertas, kurios pagal savo bendrą išvaizdą ir audinio rūšį, yra išimtinai arba daugiausia skirtos dėvėti kaip naktinis rūbas.

Pižamos susideda iš dviejų drabužių, būtent:

- drabužio, skirto uždengti viršutinę kūno dalį, dažniausiai švarkelio tipo,
- drabužio, iš paprasto kirpimo kelnų ar šortų, be jokio užsegimo arba su užsegimu priekinėje drabužio dalyje.

Pižamų sudedamosios dalys turi būti viena kitą atitinkančio arba priderinamo dydžio bei turi būti to paties fasono, pagal audinį, spalvą, papuošimus ir apdailą turi būti atpažįstama, kad jos skirtos dėvėti kartu vienam asmeniui.

Pižamos turi būti atpažįstamos kaip patogūs dėvėti naktiniai drabužiai pagal:

- audinio rūšį,
- dažniausiai laisvą kirpimą, ir
- tai, kad nėra nepatogių priedų, pavyzdžiui, didelių ir iškilų sagų bei pernelyg didelių papuošimų.

Kombinezono tipo vientisi naktiniai drabužiai, dengiantys ir viršutinę, ir apatinę kūno dalį bei apgaubiantys atskirai kiekvieną koją, klasifikuojami 6207 91 00–6207 99 90 subpozicijose.

**6208 Moteriški arba mergaičių apatiniai marškiniai (be rankovių) ir kiti apatiniai marškiniai, apatinukai, apatiniai sijonai, apatinės kelnės, kelnaitės, naktiniai marškiniai, pižamos, peniuarai, maudymosi chalatai, kambariniai chalatai ir panašūs dirbiniai****6208 21 00 Naktiniai marškiniai ir pižamos****6208 29 00**

Šiose subpozicijose klasifikuojamos moteriškos arba mergaičių pižamos, išskyrus megztas ir nertas, kurios pagal savo bendrą išvaizdą ir audinio rūšį išimtinai arba daugiausia skirtos dėvėti kaip naktinis rūbas.

Pižamos susideda iš dviejų drabužių, būtent:

- drabužio, skirto uždengti viršutinę kūno dalį, dažniausiai švarkelio arba puloverio ar panašaus tipo drabužio,
- drabužio, sudaryto iš paprasto kirpimo kelnų ar šortų, be jokio užsegimo arba su užsegimu priekinėje drabužio dalyje.

Pižamų sudedamosios dalys turi būti viena kitą atitinkančio arba priderinamo dydžio bei turi būti to paties fasono, pagal audinį, spalvą, papuošimus ir apdailą turi būti atpažįstama, kad jos skirtos dėvėti kartu vienam asmeniui.

Pižamos turi būti atpažįstamos kaip patogūs dėvėti naktiniai drabužiai pagal:

- audinio rūšį,
- dažniausiai laisvą kirpimą, ir
- tai, kad nėra nepatogių priedų, pavyzdžiui, didelių ir iškilų sagų bei pernelyg didelių papuošimų.

Drabužių komplektai, sudaryti iš labai trumpų naktinių marškinių ir priderintų trumpikių, taip pat laikytini pažamomis.

Kombinezono tipo vientisi naktiniai drabužiai, dengiantys ir viršutinę, ir apatinę kūno dalį bei apgaubiantys atskirai kiekvieną koją, klasifikuojami 6208 91 00–6208 99 00 subpozicijose.

- 6209 Kūdikių drabužėliai ir drabužėlių priedai**  
*Mutatis mutandis* taikomi paaiškinimų 6111 pozicijos paaiškinimai.
- 6210 Drabužiai, pasiūti iš medžiagų, klasifikuojamų 5602, 5603, 5903, 5906 arba 5907 00 00 pozicijoje**  
*Mutatis mutandis* taikomi paaiškinimų 6201 11 00–6201 19 00 subpozicijų ir 6202 11 00–6202 19 00 subpozicijų paaiškinimai.
- 6210 10 90 Iš medžiagų, klasifikuojamų 5603 pozicijoje**  
Šioje subpozicijoje klasifikuojami steriliai supakuoti drabužiai, pasiūti iš neaustinių medžiagų, skirti klinikiniam tikslams, kurie kartą panaudojus yra išmetami kaip netinkami.
- 6211 Sportiniai kostiumai, slidinėjimo kostiumai ir maudymosi kostiumėliai bei kelnaitės; kiti drabužiai**
- 6211 11 00 Maudymosi kostiumėliai bei kelnaitės**  
**ir**  
**6211 12 00**  
Žr. SS paaiškinimų 6211 pozicijos paaiškinimų pirmąją pastraipą.  
*Mutatis mutandis* taikomi paaiškinimų 6112 31 10–6112 39 90 subpozicijų paaiškinimai.
- 6211 32 31 Kurių išorinis sluoksnis pasiūtas iš vieno ir tokio paties audinio**  
Tam, kad būtų galima sportinius kostiumus klasifikuoti šioje subpozicijoje, sportinio kostiumo sudedamosios dalys turi būti pasiūtos iš tos pačios struktūros, spalvos ir sudėties audinio; jos taip pat turi būti to paties fasono, atitinkančio arba priderinamo dydžio.  
Kai viena iš sportinio kostiumo sudedamųjų dalių turi apsiuvus ar dekoracijas, kurių nėra ant kitos dalies, drabužiai klasifikuojami šioje subpozicijoje tik tada, jei šie apsiuvai ar dekoracijos turi nežymią reikšmę ir yra ant vienos ar kelių drabužio vietų (pavyzdžiui, ant apykaklės ir rankogalių).  
Tačiau, kai apsiuvai ar dekoracijos yra gautos drabužio audimo metu, tokie drabužiai nėra klasifikuojami šioje subpozicijoje, išskyrus, kai dekoracija yra emblema ar kitas panašus simbolis.
- 6211 32 41 Kiti**  
**ir**  
**6211 32 42**  
Klasifikuojant šiose subpozicijose viršutinė ir apatinė sportinio kostiumo dalys turi būti sudėtos kartu.
- 6211 33 31 Kurių išorinis sluoksnis pasiūtas iš vieno ir tokio paties audinio**  
Žr. paaiškinimų 6211 32 31 subpozicijos paaiškinimus.
- 6211 33 41 Kiti**  
**ir**  
**6211 33 42**  
Žr. paaiškinimų 6211 32 41 ir 6211 32 42 subpozicijų paaiškinimus.
- 6211 42 31 Kurių išorinis sluoksnis pasiūtas iš vieno ir tokio paties audinio**  
Žr. paaiškinimų 6211 32 31 subpozicijos paaiškinimus.
- 6211 42 41 Kiti**  
**ir**  
**6211 42 42**  
Žr. paaiškinimų 6211 32 41 ir 6211 32 42 subpozicijų paaiškinimus.
- 6211 43 31 Kurių išorinis sluoksnis pasiūtas iš vieno ir tokio paties audinio**  
Žr. paaiškinimų 6211 32 31 subpozicijos paaiškinimus.
- 6211 43 41 Kiti**  
**ir**  
**6211 43 42**  
Žr. paaiškinimų 6211 32 41 ir 6211 32 42 subpozicijų paaiškinimus.

**6212 Liemenėlės, juosmenėlės, korsetai, petnešos, keliaraiščiai ir panašūs dirbiniai bei jų dalys, megzti ar nerti arba nemegzti ar nenerti**

**6212 20 00 Juosmenėlės ir juosmenėlės-kelnaitės**

Šioje subpozicijoje klasifikuojamos juosmenėlės-kelnaitės, megztos ar nertos arba nemegztos ar nenertos, kelnaičių formos kirpimo, su klešnėmis ar be klešnių arba su paauskštintu liemeniu, su klešnėmis ar be klešnių.

Jos turi turėti šiuos požymius:

- a) apjuosti juosmenį bei šlaunis ir turėti ne trumpesnius kaip 8 cm įsiuvus šonuose (matuojant nuo kojos į viršų);
- b) būti elastingos vertikaliai ir mažai elastingos horizontaliai. Sutvirtinimai ar įdėklas ties pilvu, net ir su nėriniais, kaspiniais, apsiuvais ar panašiai yra priimtini, jei išlieka vertikalus elastingumas;
- c) tekstilės medžiaga sudaryta iš:
  - medvilnės ir ne mažiau kaip 15 % elastomerinių siūlų mišinio, arba
  - cheminio pluošto ir ne mažiau kaip 10 % elastomerinių siūlų mišinio, arba
  - medvilnės (ne daugiau kaip 50 %) ir cheminių pluoštų, kurių sudėtyje elastomeriniai siūlai sudaro ne mažiau kaip 10 % mišinio.

**6217 Kiti gatavi drabužių priedai; drabužių arba drabužių priedų dalys, išskyrus klasifikuojamas 6212 pozicijoje**

**6217 10 00 Priedai**

*Mutatis mutandis* taikomi paaiškinimų 6117 80 10 ir 6117 80 80 subpozicijų paaiškinimai.

## 63 SKIRSNIS

**KITI GATAVI TEKSTILĖS DIRBINIAI; RINKINIAI; DĖVĖTI DRABUŽIAI IR DĖVĖTI TEKSTILĖS DIRBINIAI; SKUDURAI****Bendrosios nuostatos**

Dėl dirbinių, sudarytų iš dviejų ar daugiau tekstilės medžiagų, klasifikavimo pozicijose žr. šio skyriaus paaiškinimų Bendrąsias nuostatas.

**I. KITI GATAVI TEKSTILĖS DIRBINIAI****6305 Maišai ir krepšiai, naudojami prekėms pakuoti**

Kai kurie maišai ir krepšiai, pagaminti iš tekstilės medžiagos, klasifikuojami, pavyzdžiui, 4202 ir 6307 pozicijose. Maišai ir krepšiai, pagaminti iš popieriaus, klasifikuojami 4819 pozicijoje, bet, jei jie pagaminti iš popierinių siūlų audinio, klasifikuojami šioje pozicijoje.

Paprastai maišai, pagaminti iš tekstilės medžiagos su popieriniu pamušalu, klasifikuojami šioje pozicijoje, bet popieriniai maišai su tekstilės medžiagos pamušalu yra klasifikuojami 4819 40 00 subpozicijoje.

**6305 10 10 Naudoti**

Šioje subpozicijoje klasifikuojami tik tokie dirbiniai, kurie buvo panaudoti transportuojant prekes mažiausiai vieną kartą ir kurie turi aiškius tokio panaudojimo požymius, pavyzdžiui, matyti gaminių, kurie buvo sudėti, likučiai, purvas, dėmės, skylės, iplėšimai, taisymo žymės, išilginės siūlės, ties anga turi surišimo ar susiuvimo žymes.

**6307 Kiti gatavi dirbiniai, įskaitant drabužių iškarpas (lekalus)****6307 90 99 Kiti**

Šioje subpozicijoje klasifikuojama:

1. teniso rakečių, badmintono rakečių, golfo lazdų ir t. t. dėklai, dengiantys darbinę dalį, tačiau nedengiantys rankenos (*headcovers*), kurie pagaminti iš tekstilės audinio (paprastai padengto plastiką), turintys kišenėlę kamuoliams sudėti arba jos neturintys. Tačiau šioje subpozicijoje neklasifikuojami dėklai, kurie dengia visą raketę ir kurie turi rankeną ar dirželį per petį arba jų neturi (4202 pozicija);
2. turbanai, kurie yra pagaminti iš įmantraus austo audinio (paprastai medvilnės ar medvilnės ir šilko mišinio), kurio ilgis yra 4–5 m, o plotis apie 50 cm. Jie yra apkraštuoti, kartais kraštai yra papuošti kutais ir paprastai yra atskirai sulankstyti ir supakuoti.

## XII SKYRIUS

**AVALYNĖ, GALVOS APDANGALAI, SKĖČIAI, SKĖČIAI NUO SAULĖS, LAZDOS, LAZDOS-SĖDYNĖS, VYTINIAI, BOTAGAI IR JŲ DALYS; PARUOŠTOS NAUDOTI PLUNKSNOS IR JŲ DIRBINIAI; DIRBTINĖS GĖLĖS; DIRBINIAI IŠ ŽMONIŲ PLAUKŲ**

## 64 SKIRSNIS

**AVALYNĖ, GETRAI IR PANAŠŪS DIRBINIAI; TOKIŲ DIRBINIŲ DALYS**

**Bendrosios nuostatos**

1. Sąvokų „išoriniai padai“ ir „batviršiai“ apibrėžimus žr. SS paaiškinimų šio skyriaus paaiškinimų Bendrųjų nuostatų C ir D dalyse.

Be to, iš dviejų ar daugiau medžiagų sudarytiems „batviršiams“ (64 skirsnio 4 pastabos a punktą ir 1 papildomoji pastaba) taikoma:

a) „batviršis“ – tai avalynės dalis, kuri dengia pėdos šonus bei viršų ir taip pat gali dengti koją. Jis siekia padą ir yra prie jo pritvirtintas. Batviršis netgi gali būti įleistas į padą.

Batviršį sudarančios medžiagos yra tos medžiagos, kurių visas paviršius arba jo dalis matosi išoriniame avalynės paviršiuje. Todėl pamušalas nėra laikomas batviršiu. Batviršį sudarančios medžiagos yra sujungtos viena su kita.

Bendras batviršį sudarančių medžiagų paviršiaus plotas apskaičiuojamas pašalinus priedus ir sutvirtinimus ir neatsižvelgiant į tas medžiagų dalis, kurias jų sujungimo vietose dengia kitos dalys.

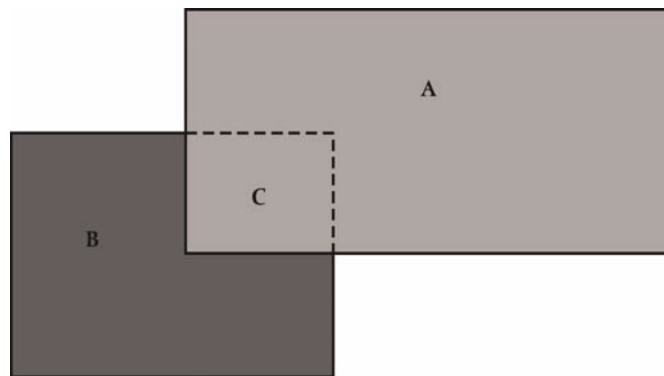

Pavyzdžiui, (A) yra oda, o (B) – tekstilės medžiaga, o plotas (C) – tekstilės medžiagos (B) dalis, esanti po ją dengiančia oda (A). Apskaičiuojant bendrą batviršį sudarančių medžiagų paviršiaus plotą neatsižvelgiama į tekstilės medžiagos plotą (C).

Neatsižvelgiama ir į visų rūšių užsegimus, pavyzdžiui, batraiščius, kibias juosteles (*velcro* tipo juosteles) ir t. t. (žr. SS paaiškinimų šio skirsnio paaiškinimų Bendrųjų nuostatų D dalies paskutinįjį pastraipą);

- b) „pamušalas“ gali būti pagamintas iš bet kurios medžiagos. Jį gali sudaryti viena ar daugiau medžiagų. Pamušalas liečiasi su pėda ir naudojamas kaip paminkštinimas arba kaip apsauginės ar tik dekoratyvinės paskirties elementas. Pamušalas nėra matomas išoriniame avalynės paviršiuje, išskyrus atvejus, kai jis naudojamas, pavyzdžiui, kaip aulo krašto paminkštinimas;
- c) „priedai“ ir „sutvirtinimai“ apibrėžti 64 skirsnio 4 pastabos a punkte, 64 skirsnio 1 papildomojoje pastaboje ir SS paaiškinimų šio skirsnio paaiškinimų Bendrųjų nuostatų D dalies paskutiniojoje pastraipoje.

Priedai dažniausiai atlieka papuošimo funkciją, o sutvirtinimai – apsaugos arba sutvirtinimo funkciją. Kadangi sutvirtinimai yra prie batviršio tvirtinami priedėliai, kurių paskirtis – papildomas jo sutvirtinimas, jie tvirtinami ne tik prie pamušalo, bet ir prie išorinio batviršio paviršiaus. Tačiau dalis pamušalo gali būti po sutvirtinimu, jei dėl to nesumažėja jo sutvirtinimo funkcija. Be tvirtinimo prie batviršio sutvirtinimas arba priedas taip pat gali būti tvirtinamas prie pado arba būti į jį įleistas. Medžiaga taip pat nelaikoma priedu ar sutvirtinimu, o laikoma batviršio dalimi, jeigu po ja esančių medžiagų sujungimas nėra patvarus (patvarus sujungimo pavyzdys gali būti susiūtos siūlės).



4 pastabos a punkte nurodyti „panašūs priedai“ taip pat gali būti, pavyzdžiui, emblemos arba batų nosys.

Nustatant „batviršio“ medžiagą, į liežuvėlį, kuris yra iš dalies arba pilnai uždengtas (vidinis liežuvėlis), neatsižvelgiama.

Žr. toliau pateiktą diagramą, kurioje vidinis liežuvėlis yra pažymėtas punktyrine linija.

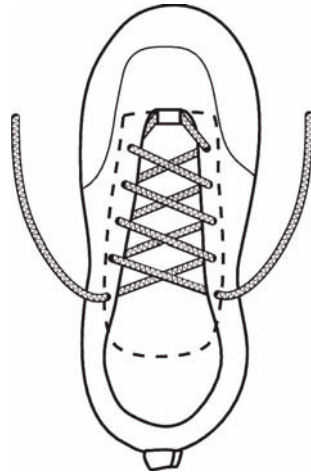

Diagramose ir po jomis esančiame tekste pateiktas pavyzdys, kaip reikėtų nustatyti „batviršio“ medžiagą:

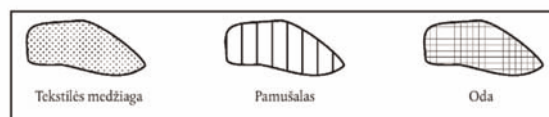

Pirmiau pateiktose diagramose pavaizduotas batas pasiūtas iš odos ir tekstilės medžiagos. Norint nustatyti jo „batviršį“ sudarančią medžiagą kaip ji apibrėžta 64 skirsnyje ir atmesti „priedus“ ir „sutvirtinimus“, padarytos šios prielaidos:

- 1 ir 2. Pašalinus odinę bato nosį (1) ir batviršio priekyje uždėtą lopinį (2), pasimatė tekstilės medžiaga (kuri nėra pamušalas). Odinės dalys (1 ir 2) laikytinos sutvirtinimais, nes jos atlieka apsaugos funkciją. Kadangi dalis po odinėmis dalimis (1 ir 2) esančios tekstilės medžiagos matosi paviršiuje, tekstilės medžiaga laikytina batviršio dalimi.
3. Pašalinus odinę dalį (3), pasimatė tekstilės medžiagos dalis (diagramoje pažymėta raide A) ir pamušalo medžiagos dalis, esanti po odine dalimi (3). Kadangi tekstilės medžiaga dengia tik dalį paviršiaus ploto, esančio po dalimi (3), o pamušalas nelaikytinas batviršiu, ir kadangi po oda iš esmės yra tik pamušalo medžiaga, odinė dalis nesutvirtina jokios batviršio medžiagos, todėl ji laikytina batviršio dalimi.
4. Ši odinė dalis (4) buvo užsiūta ant tekstilės medžiagos dalies, be to, ji taip pat dengia (A) odinę dalį (3). Kadangi po dalimi (4) yra iš dalies matoma tekstilės medžiaga, o po užleidimu (A) yra iš dalies matoma odinė dalis (3) ir kadangi odinė dalis (4) papildomai sutvirtina batviršio šoną, dalis (4) laikytina sutvirtinimu. Todėl odinė dalis (3) ir po dalimi (4) esanti tekstilės medžiaga, išskyrus tekstilės medžiagos dalį, esančią po dalimi (3), laikytinos batviršio dalimis.
5. Pašalinus šią odinę dalį (5), pasimatė iš dalies matoma po ja esanti tekstilės medžiaga. Kadangi odinė dalis (5) sutvirtina viršutinę užkulnio dalį ir kadangi po ja yra iš dalies matoma tekstilės medžiaga, oda laikytina sutvirtinimu.
6. Pašalinus odinį užkulnį (6), pasimatė pamušalo dalis ir iš dalies matoma tekstilės medžiaga. Kadangi tekstilės medžiaga dengia tik dalį paviršiaus ploto, esančio po oda, odinis užkulnis (6) neatlieka batviršio medžiagos sutvirtinimo funkcijos, todėl užkulnis laikytinas batviršio dalimi (o ne sutvirtinimu).
7. Pašalinus šią odinę dalį (7), pasimatė iš dalies matoma po ja esanti tekstilės medžiaga. Kadangi odinė dalis (7) papildomai sutvirtina batviršio šoną, oda laikytina sutvirtinimu.
8. Pašalinus odinę emblemą (8), pasimatė iš dalies matoma po ja esanti tekstilės medžiaga. Dėl to ir atsižvelgiant į tai, kad emblema yra „panašus priedas“, nurodytas 64 skirsnio 4 pastabos a punkte, emblema nelaikytina batviršio dalimi.

Apskaičiavus odos ir tekstilės medžiagos dalių, kurios buvo pripažintos batviršio dalimis, užimamo paviršiaus ploto procentines dalis, matyti, kad tekstilės medžiaga vyrauja (70 % sudaro tekstilės medžiaga). Todėl batas turėtų būti klasifikuojamas kaip avalynė su batviršiais iš tekstilės medžiagų.

2. 40 skirsnio 1 pastaboje apibrėžta sąvoka „guma“ taikoma visoje Kombinuotojoje nomenklatūroje; šio skirsnio 3 pastabos a punktas praplečia sąvoką „gumos“ šio skirsnio tikslams.
3. 39 skirsnio 1 pastaboje apibrėžta sąvoka „plastikai“ taikoma visoje Kombinuotojoje nomenklatūroje; šio skirsnio 3 pastabos a punktas praplečia sąvoką „plastikai“ šio skirsnio tikslams.
4. Šiame skirsnyje vartojama sąvoka „oda“ apibrėžta 64 skirsnio 3 pastabos b punkte.
5. Sąvoka „tekstilės medžiagos“ apibrėžta SS paaiškinimų šio skirsnio paaiškinimų Bendrųjų nuostatų E ir F dalyse. Todėl 50–60 skirsniuose apibrėžti pluoštai (pavyzdžiui, tekstilės pūkai), verpalai, audiniai, veltinys, neaustinės medžiagos, virvelės, virvės, lynai, trosai ir kt. yra „tekstilės medžiagos“, apibrėžtos 64 skirsnyje. Vertinant 59 skirsnyje klasifikuojamus gaminius, 59 skirsnio pastabos taikytinos tik atsižvelgiant į 64 skirsnio 3 pastabos a punkto nuostatą.

6402

**Kita avalynė su guminiiais arba plastikiniiais išoriniais padais ir batviršiais**

Šioje pozicijoje klasifikuojama „avalynė, pagaminta naudojant specialiąją technologiją“ ir kuri skirta „sportiniams užsiėmimams“, turinti vieno ar kelių sluoksnių suformuotą padą, neprilietą, pagamintą iš sintetinių medžiagų, specialiai sukurtų smūgiams, atsirandantiems dėl vertikalių ar šoninių judesių, amortizuoti, ir turinti tokius technologinius požymius kaip hermetiškos pagalvėlės, pripildytos dujų ar skysčio, mechaninės dalys, kurios amortizuoja arba neutralizuoja smūgius, arba specialiosios medžiagos, pavyzdžiui, nedidelio tankio polimerai.

Išvardyti „technologiniai požymiai“ neturėtų būti laikomi visų „sintetinių medžiagų“ požymiais, bet turėtų būti laikomi apibūdinančiais tik pirmiau minėtas „sintetines medžiagas“.

„Avalynė, skirta sportiniams užsiėmimams“ turėtų reikšti teniso batelius, krepšinio batelius, gimnastikos batelius, treniruocių batelius ir panašią avalynę, išskyrus, pavyzdžiui, avalynę, daugiausia ar išskirtinai dėvimą plaukiant kalnų kanojomis, vaikščiojant, keliaujant, pėsčiųjų žygiuose, kopiant į kalnus.

Batai, kurie dėl savo dydžio skirti avėti vaikams ir jaunimui, taip pat gali būti priskiriami „avalynei, skirtai sportiniams užsiėmimams“.

Šiame kontekste taikomi šie apibrėžimai:

a) „vieno arba kelių sluoksnių suformuoti padai“ reiškia iš anksto suformuotus padus, pagamintus atskirai nuo batų liejimo (pavyzdžiui, liejimo įpurškiant ar išcentrinio liejimo), formavimo (pavyzdžiui, kompresinio presavimo) arba lydymo būdu. Prie batviršio jie paprastai prikljuojami ar prisiuvami, arba pritvirtinami naudojant abu būdus, tačiau nėra priliejami:

— „vieno sluoksnio suformuotas padas“ reiškia batus, sudarytus iš batviršio ir išorinio pado,

— „kelių sluoksnių suformuotas padas“ reiškia batus, sudarytus iš batviršio, tarpadžio (per visą ar dalinį bato ilgį) ir išorinio pado,

— kur „suformuotas“ reiškia tą pado dalį, kurios pavidalą suformuoja tam tikra liejimo forma,

— „neprilietas“ reiškia batus, kurių, atitinkamai, tarpdis ar vieno sluoksnio padas yra pagamintas atskirai nuo batviršio ir vėliau prie jo pritvirtintas, prikljuojant ar prisiuvant arba naudojant abu būdus. Tokie batai skiriasi nuo tų, kurių, atitinkamai, tarpdis ar vieno sluoksnio padas yra pritvirtinamas prie batviršio įliejant sintetinę medžiagą į formą, kurios vieną dalį sudaro batviršis.

Išskyrus tai, kas aiškiai išdėstyta pirmiau, sąvoka „neprilieta“ nėra naudojama tam, kad būtų išskirti batai, kurių gamyboje kitu būdu naudojamos kai kurios įliejimo technologijos;

b) „mechaninės dalys“ reiškia tas bato dalis, išskyrus užsegimo mechanizmą, kurios kojai suteikia stabilumą;

c) „nedidelio tankio polimerai“ reiškia medžiagas, kurių tankis yra mažesnis kaip 0,6 g/cm<sup>3</sup>.

6402 12 10

–

6402 19 00

**Sportinė avalynė**

Žr. šio skirsnio 1 subpozicijų pastabą.

6402 12 10

–

6402 12 90

**Lygumų ir kalnų slidinėjimo avalynė ir snieglenčių batai**

Šiose subpozicijose klasifikuojami batai ir avalynė, tinkama visoms slidinėjimo rūšims.

6402 19 00

**Kita**

Šio skirsnio 1 subpozicijų pastabos a punkte nurodyta tik avalynė, turinti charakteringą sportinę paskirtį, kurios pritvirtinti arba nuimami priedai, išvardyti subpozicijų pastaboje, dėl jų aukščio arba standumo ar slidumo ir t. t. daro šią avalynę nepatogią avėti bet kokiais kitais tikslais, ypač vaikščioti asfaltuotais keliais.

6402 20 00

**Avalynė su batviršių dirželiais arba juostelėmis, kaiščiais, pritvirtintais (-omis) prie padų**

Kad galima būtų klasifikuoti šioje subpozicijoje, nebūtina, kad kaiščiai matytųsi išoriniame pade, kuris liečiasi su žeme; jie taip pat gali būti pritvirtinti prie vidpadžio ir/arba prie tarpadžio. Šoninės dalys, išlendantys iš pado, nelaikytinos pado dalimi.

6402 99 31  
ir  
6402 99 39**Avalynė, kurios priekinės batviršių dalys sudarytos iš juostelių arba kurios priekinėse batviršių dalyse padarytos viena arba kelios išpjovos**

Priekinės batviršių dalys reiškia tą batviršio dalį, kuri uždengia priekinę pėdos dalį.

6402 99 31

**Kurios padų ir kulnų bendras aukštis didesnis kaip 3 cm**

Šioje subpozicijoje nėra svarbu, ar kulnas gali būti atskirtas nuo pado, ar jis yra neatskiriama pado dalis (pavyzdžiui, padas su kiliniu pakulniu, plokščias padas).

Šioje diagramoje pateikiamas pavyzdys, kaip reikia matuoti:

A – vieta, kur prasideda batviršis

B – > 3 cm



6403

**Avalynė su išoriniais padais iš gumos, plastikų, odos arba kompozicinės odos ir su odiniais batviršiais**

„Oda“ reiškia tik odą, kuri klasifikuojama 4107 ir 4112–4114 pozicijose (žr. šio skirsnio 3 pastabos b punktą). Todėl avalynė, kurios batviršiai yra pagaminti, pavyzdžiui, iš kailio ar kompozicinės odos, nėra klasifikuojama šioje pozicijoje, o klasifikuojama 6405 pozicijoje.

Kiek tai yra susiję su „avalynė, pagaminta naudojant specialiąją technologiją“, *mutatis mutandis* taikomi paaiškinimų 6402 pozicijos paaiškinimai.

6403 12 00  
ir  
6403 19 00**Sportinė avalynė**

Žr. šio skirsnio 1 subpozicijų pastabą.

6403 12 00

**Lygumų ir kalnų slidinėjimo avalynė ir snieglenčių batai**

Žr. paaiškinimų 6402 12 10 ir 6402 12 90 subpozicijų paaiškinimus.

6403 19 00

**Kita**

Žr. paaiškinimų 6402 19 00 subpozicijos paaiškinimus.

6403 59 11  
–  
6403 59 39**Avalynė, kurios priekinės batviršių dalys sudarytos iš juostelių arba kurios priekinėse batviršių dalyse padarytos viena arba kelios išpjovos**

Žr. paaiškinimų 6402 99 31 ir 6402 99 39 subpozicijų paaiškinimus.

**6403 59 11 Kurios padų ir kulnų bendras aukštis didesnis kaip 3 cm**

*Mutatis mutandis* taikomi paaiškinimų 6402 99 31 subpozicijos paaiškinimai.

**6403 99 11 Avalynė, kurios priekinės batviršių dalys sudarytos iš juostelių arba kurios batviršių priekinėse dalyse padarytos viena arba kelios išpjovos**

–

**6403 99 38**

Žr. paaiškinimų 6402 99 31 ir 6402 99 39 subpozicijų paaiškinimus.

**6403 99 11 Kurios padų ir kulnų bendras aukštis didesnis kaip 3 cm**

*Mutatis mutandis* taikomi paaiškinimų 6402 99 31 subpozicijos paaiškinimai.

**6404 Avalynė su išoriniais padais iš gumos, plastikų, odos arba kompozicinės odos ir su batviršiais iš tekstilės medžiagų**

Šioje pozicijoje klasifikuojama „avalynė, pagaminta naudojant specialiąją technologiją“ ir skirta sportiniams užsiėmimams, turinti vieno ar kelių sluoksnių suformuotą padą, neprilietą, pagamintą iš sintetinių medžiagų, specialiai sukurtą smūgiams, atsirandantiems dėl vertikalų ar šoninių judesių, amortizuoti, ir turinti tokius technologinius požymius, kaip hermetiškos pagalvėlės, pripildytos dujų ar skysčio, mechaninės dalys, kurios amortizuoja arba neutralizuoja smūgius, arba specialiosios medžiagos, pavyzdžiui, nedidelio tankio polimerai.

Išvardyti „technologiniai požymiai“ neturėtų būti laikomi visų „sintetinių medžiagų“ požymiais, bet turėtų būti laikomi apibūdinančiais tik pirmiau minėtas „sintetines medžiagas“.

„Avalynė, skirta sportiniams užsiėmimams“ turėtų reikšti avalynę, paminėtą šio skirsnio 1 subpozicijų pastaboje ir teniso batelius, krepšinio batelius, gimnastikos batelius, treniruočių batelius ir panašią avalynę, išskyrus, pavyzdžiui, avalynę, daugiausia ar išskirtinai dėvimą plaukiant kalnų kanojomis, vaikščiojant, keliaujant, pėsčiųjų žygiuose, kopiant į kalnus.

Batai, kurie dėl savo dydžio skirti avėti vaikams ir jaunimui, taip pat gali būti priskiriami „avalynei, skirtai sportiniams užsiėmimams“.

Šiame kontekste taikomi šie apibrėžimai:

a) „vieno arba kelių sluoksnių suformuoti padai“ reiškia iš anksto suformuotus padus, pagamintus atskirai nuo batų liejimo (pavyzdžiui, liejimo įpurškiant ar išcentrinio liejimo), formavimo (pavyzdžiui, kompresinio presavimo) arba lydymo būdu. Prie batviršio jie paprastai priklijuojami ar prisiuvami, arba pritvirtinami naudojant abu būdus, tačiau nėra priliejami;

— „vieno sluoksnio suformuotas padas“ reiškia batus, sudarytus iš batviršio ir išorinio pado,

— „kelių sluoksnių suformuotas padas“ reiškia batus, sudarytus iš batviršio, tarp padžio (per visą ar dalinį bato ilgį) ir išorinio pado,

— kur „suformuotas“ reiškia tą pado dalį, kurios pavidalą suformuoja tam tikra liejimo forma,

— „neprilietas“ reiškia batus, kurių, atitinkamai, tarp padis ar vieno sluoksnio padas yra pagamintas atskirai nuo batviršio ir vėliau prie jo pritvirtintas, priklijuojant ar prisiuvant arba naudojant abu būdus. Tokie batai skiriasi nuo tų, kurių, atitinkamai, tarp padis ar vieno sluoksnio padas yra pritvirtinamas prie batviršio įliejant sintetinę medžiagą į formą, kurios vieną dalį pat sudaro batviršis.

Išskyrus tai, kas aiškiai išdėstyta, sąvoka „neprilieti“ nėra naudojama tam, kad būtų išskirti batai, kurių gamyboje kitu būdu naudojamos kai kurios įliejimo technologijos;

b) „mechaninės dalys“ reiškia tas bato dalis, išskyrus užsegimo mechanizmą, kurios kojai suteikia stabilumą;

c) „nedidelio tankio polimerai“ reiškia medžiagas, kurių tankis yra mažesnis kaip 0,6 g/cm<sup>3</sup>.

6404 11 00

**Sportinė avalynė; teniso bateliai, krepšinio bateliai, gimnastikos bateliai, treniruočių bateliai ir panaši avalynė**

Šioje subpozicijoje sąvoka „sportinė avalynė“ reiškia visų rūšių sportinę avalynę, kuri atitinka šio skirsnio 1 subpozicijų pastaboje išdėstytas sąlygas.

Šio skirsnio 1 subpozicijų pastabos a punkte nurodyta tik avalynė, turinti charakteringą sportinę paskirtį, kurios pritvirtinti arba nuimami priedai, išvardyti subpozicijų pastaboje, dėl jų aukščio arba standumo ar slidumo ir t. t. daro šią avalynę nepatogią avėti bet kokiais kitais tikslais, ypač vaikščioti asfaltuotais keliais.

Šioje subpozicijoje klasifikuojami „bateliai, panašūs į teniso batelius, krepšinio batelius, gimnastikos batelius, treniruočių batelius“, apima batelius, kurie pagal jų formą, kirpimą ir išvaizdą turi aiškią sportinę paskirtį, pavyzdžiui, bateliai skirti buriuoti, žaisti skvošą, stalo tenisą, tinklinį.

Visi šie bateliai turi neslidžius išorinius padus ir juose pritaikytas tokias susegimo priemones, kurios suteikia kojai stabilumo (pavyzdžiui, raiščiai, lipnūs užsegimai).

Bateliai su tokiomis nereikšmingomis detalėmis kaip, pavyzdžiui, dekoratyvinės juostelės ar siūlės, etiketės (net jei jos yra prisiūtos ant viršaus), siuvinėjimai, marginti ar spalvoti batraiščiai klasifikuojami šioje subpozicijoje.

6406

**Avalynės dalys (įskaitant batviršius, pritvirtintus arba nepritvirtintus prie padų, išskyrus išorinius padus); išimami vidpadžiai, pakulnės ir panašūs dirbiniai; getrai, antblauzdžiai ir panašūs dirbiniai bei jų dalys**

Daugelis šioje pozicijoje klasifikuojamų avalynės dalių yra paminėtos SS paaiškinamų 6406 pozicijos paaiškinimuose. Šioje pozicijoje klasifikuojami mediniai padai sandalams („sveiki sandalai“ ir kiti), be batviršių ir be juostelių, raištelių ar dirželių.

Žr. šio skirsnio 2 pastaboje pateiktą gaminių, kurie šioje pozicijoje nelaikomi avalynės dalimis, sąrašą.

Avalynės sudedamosios dalys gali būti pagamintos iš bet kurių medžiagų, išskyrus asbestą, o jų sudėtyje gali būti metalo.

6406 99 30

**Sujungtos batviršių detalės, pritvirtintos prie vidpadžių arba prie kitų pado dalių, bet nepritvirtintos prie išorinių padų**

Šioje subpozicijoje klasifikuojami avalynės dirbiniai, kurie dar nėra avalynė, sudaryti iš batviršio ir vienos ar kelių pado sudedamųjų dalių (ypač vidpadžio), bet be pritvirtinto išorinio (antrojo) pado.

## 65 SKIRSNIS

## GALVOS APDANGALAI IR JŲ DALYS

- 6504 00 00** **Skrybėlės ir kiti galvos apdangalai, pinti arba pagaminti iš bet kurių medžiagų juostelių sujungimo būdu, su pamušalu arba be pamušalo, apdailintais arba neapdailintais kraštais**
- Sąvoka „skrybėlės ir kiti galvos apdangalai, su pamušalu ir apdailintais kraštais“ reiškia galvos apdangalus, su pilnu ar daliniu pamušalu, kuriuose pamušalas ir apdailos detalės gali būti iš kitos medžiagos negu galvos apdangalas.
- Apdaila gali būti, pavyzdžiui: pamušalai, papuošimo juostelės (iš odos ar kokios nors kitos medžiagos), apvadai, skrybėlės kaspiniai, pintiniai papuošimai, sagtys, sagos, kabošonai („cabochons“), ženkleliai, plunksnos, ornamentinės siūlės, dirbtinės gėlės, nėriniai, raišteliai pagaminti iš audinio ar kaspino ir t. t.
- 6505** **Skrybėlės ir kiti galvos apdangalai, megzti arba nerti ar pagaminti iš nėrinių, veltinio arba iš kitų tekstilės medžiagų rietime (bet ne juostelių pavidalo), su pamušalu arba be pamušalo, apdailintais arba neapdailintais kraštais; tinkleliai plaukams iš bet kurios medžiagos, su pamušalu arba be pamušalo**
- Dėl turbanų klasifikavimo žr. paaiškinimų 6307 90 99 subpozicijos paaiškinimus.
- 6505 90 05** **Iš veltinio, pagaminto iš kailio, arba iš veltinio, pagaminto iš vilnos ir iš kailio, pagaminti iš skrybėlių korpusų, gaubtų arba plokščių skrybėlių ruošinių, priskiriamų 6501 pozicijai**
- „Veltinis, pagamintas iš kailio“ reiškia veltinį, pagamintą iš triušio, zuikio, ondatros, nutrijos, bebro, ūdros kailio ar panašaus trumpo plauko kailio.
- „Veltinis, pagamintas iš vilnos ir iš kailio“ gali būti pagamintas iš bet kokio santykio vilnos ir kailio mišinio ar kokios kitos šių dviejų medžiagų kombinacijos (pavyzdžiui, veltinis iš vilnos, padengtas kailio sluoksniu).
- Veltinio iš kailio ir veltinio iš vilnos bei kailio sudėtyje taip pat gali būti ir kitų pluoštų (pavyzdžiui, sintetinio ar regeneruoto tekstilės pluošto).
- 6505 90 10** **Kiti**
- 6505 90 80** Šiose subpozicijose klasifikuojami dirbiniai iš veltinio, pagaminto iš vilnos, kuriame yra pridėto ar nepridėto kitokio pluošto (pavyzdžiui, sintetinio ar regeneruoto tekstilės pluošto); dirbiniai, pagaminti iš veltinio iš vilnos bei kailio, klasifikuojami 6505 90 05 subpozicijoje.
- „Veltinis iš vilnos“ reiškia veltinį, pagamintą iš vilnos ar kailio, turintį panašumo į vilną (pavyzdžiui, iš vikunijos, kupranugario, veršiuko, karvės šerių ir t. t.).
- 6506** **Kiti galvos apdangalai, su pamušalu arba be pamušalo, apdailintais arba neapdailintais kraštais**
- 6506 99 10** **Iš veltinio, pagaminto iš kailio, arba iš veltinio, pagaminto iš vilnos ir iš kailio, pagaminti iš skrybėlių korpusų, gaubtų arba plokščių skrybėlių ruošinių, priskiriamų 6501 pozicijai**
- Mutatis mutandis* taikomi paaiškinimų 6505 90 05 subpozicijos paaiškinimai.
- 6506 99 90** **Kiti**
- Žr. paaiškinimų 6505 90 10 – 6505 90 80 subpozicijų paaiškinimus.
- 6507 00 00** **Kaspiniai, pamušalai, apvalkalai, skrybėlių pagrindai, skrybėlių karkasai, snapeliai ir pasmakrėje surišami raišteliai, skirti galvos apdangalams**
- Šioje pozicijoje neklasifikuojamos megztos galvos juostos, kurias naudoja sportininkai prakaitui sugerti (6117 80 10 ir 6117 80 80 subpozicijos).



## 66 SKIRSNIS

**SKĖČIAI, SKĖČIAI NUO SAULĖS, LAZDOS, LAZDOS-SĖDYNĖS, VYTINIAI, BOTAGAI IR JŲ DALYS****1 pastabos c punktas**

Skėčiai ir skėčiai nuo saulės, kurie yra priskiriami žaislams, paprastai skiriasi nuo skėčių ir skėčių nuo saulės, klasifikuojamų šiame skirsnyje, pagal jų sudedamąsias dalis, pagaminimo kokybę, kuri paprastai yra grubesnė, mažą dydį ir dėl to, kad jie negali būti efektyviai naudojami apsisaugant nuo lietaus ar saulės (taip pat žr. SS paaiškinimų 9503 pozicijos paaiškinimų D dalies paskutinįją pastraipą). Nepažeidžiant nurodytų kriterijų, skėčių ir skėčių nuo saulės, priskiriamų žaislams, koto ilgis retai yra ilgesnis kaip 25 cm.

**6601****Skėčiai, skėčiai nuo saulės (įskaitant skėčius-lazdas, sodo skėčius ir panašius skėčius)**

Kiek tai yra susiję su skirtumu tarp šioje pozicijoje klasifikuojamų dirbinių ir tų, kurie yra klasifikuojami kaip žaislai, žr. paaiškinimų šio skirsnio paaiškinimų 1 pastabos c punktą.

Šioje pozicijoje taip pat klasifikuojami:

1. nedidelio dydžio skėčiai nuo saulės ir skėčiai, kurie iš esmės yra skirti apsaugoti vaikus nuo saulės ar lietaus;
2. nedidelio dydžio skėčiai nuo saulės, kurie tvirtinami prie vaikiško vežimėlio, siekiant apsaugoti vaikus nuo saulės.

Skėčiai ir skėčiai nuo saulės, kurie pagal jų gamyboje panaudotas medžiagas gali būti naudojami kaip karnavalui skirti dirbiniai, šioje pozicijoje neklasifikuojami, o klasifikuojami 9505 pozicijoje.

**6601 10 00****Sodo skėčiai arba panašūs skėčiai**

Žr. SS paaiškinimų 6601 10 subpozicijos paaiškinimus.

**6603****Dirbinių, klasifikuojamų 6601 arba 6602 pozicijoj, dalys, puošmenos ir priedai****6603 20 00****Skėčių karkasai, įskaitant karkasus, sumontuotus ant kotų (skėčių)**

Šioje subpozicijoje klasifikuojami:

1. karkasai, sumontuoti ant kotų (ar skėčių), t. y. skėčio, skėčio nuo saulės ir t. t. karkasas, su priedais ar apdaila (ar aksesuarais) arba be jų;
2. surinkti karkasai, be kotų (ar skėčių), su priedais ar apdaila (ar aksesuarais) arba be jų, t. y. turintys pilną sistemą išilginių ir skersinių virbų, kurie slenka kotu ir taip išskleidžia ar suskleidžia skėtį, skėtį nuo saulės ir t. t., tuo pat metu atremia bei ištempia apdengimą.

Tačiau paprasčiausi išilginių ir skersinių virbų karkasai, kurie nesudaro pilnos išilginių ir skersinių virbų sistemos šioje subpozicijoje neklasifikuojami, o klasifikuojami 6603 90 90 subpozicijoje.

**6603 90 10****Rankenos ir lazdų bumbulai**

Šioje subpozicijoje yra klasifikuojami skėčių ar skėčių nuo saulės, lazdelių, atramų, botagų, jojiko šmaikščių ir panašių daiktų rankenos (įskaitant rankenų ruošinius kaip tokius) ir lazdų bumbulai, kurie yra pritvirtinami prie rankoje laikomo galo.

**6603 90 90****Kiti**

Be karkasų, paminėtų paaiškinimų 6603 20 00 subpozicijos paaiškinimų paskutiniojoje pastraipoje, šioje subpozicijoje klasifikuojami nesurinkti išilginiai ir skersiniai virbai, o taip pat dirbiniai, paminėti SS paaiškinimų 6603 pozicijos paaiškinimų antrosios pastraipos 3–5 punktuose.



## 67 SKIRSNIS

**PARUOŠTOS NAUDOTI PLUNKSNOS IR PŪKAI BEI DIRBINIAI IŠ PLUNKSNŲ ARBA IŠ PŪKŲ; DIRBTINĖS GĖLĖS; DIRBINIAI IŠ ŽMONIŲ PLAUKŲ**

- 6702**                    **Dirbtinės gėlės, lapai ir vaisiai bei jų dalys; dirbiniai, pagaminti iš dirbtinių gėlių, lapų arba vaisių**  
Žr. šio skirsnio 3 pastabą. Šio skirsnio 3 pastaboje sąvoka „panašiu būdu“ reiškia gaminimo būdą pašildant medžiagą, kad ši taptų lipni, ar naudojant stumdomas dalis, kurios prilimpa prie koto jas patrynus.
- 6703 00 00**            **Žmonių plaukai, sušukuoti, išstempti, išbalinti arba kitu būdu apdoroti; vilna arba kiti gyvūnų plaukai, taip pat kitos tekstilės medžiagos, paruoštos perukų arba panašių dirbinių gamybai**  
Šioje pozicijoje neklasifikuojamos natūralios garbanos iš neapdorotų žmonių plaukų, plautos arba neplautos, valytos arba nevalytos, tiesiog nukirptos ir jokiais kitais būdais neapdorotos (0501 00 00 pozicija).

## XIII SKYRIUS

**DIRBINIAI IŠ AKMENS, GIPSO, CEMENTO, ASBESTO, ŽĖRUČIO ARBA PANAŠIŲ MEDŽIAGŲ; KERAMIKOS DIRBINIAI; STIKLAS IR STIKLO DIRBINIAI**

## 68 SKIRSNIS

**DIRBINIAI IŠ AKMENS, GIPSO, CEMENTO, ASBESTO, ŽĖRUČIO ARBA PANAŠIŲ MEDŽIAGŲ****Bendrosios nuostatos**

Šiame skirsnyje klasifikuojami ne tik gatavi dirbiniai, bet taip pat kai kuriose pozicijose klasifikuojami pusgaminiai, kuriems gali reikėti tolimesnio apdirbimo, kad juos galima būtų naudoti numatytiems tikslams (pavyzdžiui, 6812 pozicijoje klasifikuojami mišiniai, daugiausia sudaryti iš asbesto arba iš asbesto ir magnio karbonato).

- 6802** **Apdoroti paminkliniai arba statybiniai akmenys (išskyrus skalūnus) ir jų dirbiniai, išskyrus prekes, klasifikuojamas 6801 pozicijoje; mozaikos kubeliai ir panašūs dirbiniai iš gamtinių akmenų (įskaitant skalūnus), pritvirtinti arba nepritvirtinti prie pagrindo; dirbtinai nudažytos gamtinių akmenų (įskaitant skalūnus) granulės, trupiniai ir milteliai**
- Sąvokos „apdoroti paminkliniai arba statybiniai akmenys“ apibrėžimą žr. šio skirsnio 2 pastaboje.
- 6802 10 00** **Plytelės, kubeliai ir panašūs dirbiniai, stačiakampiai (įskaitant kvadratinius) arba kitos formos, kurių didžiausio ploto paviršius tilptų į kvadratą, kurio kraštinės trumpesnės kaip 7 cm; dirbtinai nudažytos granulės, trupiniai ir milteliai**
- Išsamesnę informaciją apie šioje subpozicijoje klasifikuojamus dirbinius žr. SS paaiškinimų 6802 pozicijos paaiškinimų septyntoje pastraipoje.
- 6802 21 00** **Kiti paminkliniai arba statybiniai akmenys ir jų dirbiniai, tik suskaldyti arba supjaustyti, plokščiu arba lygiu paviršiumi**
- 6802 29 00**
- Šiose subpozicijose klasifikuojami akmenys ar jų dirbiniai (įskaitant nebaigtus gaminti dirbinius), paprastai suskaldyti arba supjaustyti, su vienu ar daugiau plokščių arba lygių paviršių. Pastarieji gali būti apdoroti kalnu, kirtikliu arba dantytuotu plaktuku.
- 6802 93 10** **Poliruotas, dekoruotas arba kitu būdu apdorotas, išskyrus raižytinius, kurių neto masė ne mažesnė kaip 10 kg**
- Be šių akmens dirbinių, kurių visas ar dalis paviršiaus poliruota, šioje subpozicijoje klasifikuojami:
1. akmens dirbiniai, kurių visas paviršius ar jo dalis nulyginta, šlifuota arba tekinta;
  2. dekoruoto akmens dirbiniai. Šie akmens dirbiniai padengti spalvotais, lakuotais ar kitokiais plokščiais piešiniais bei puošyba, pavyzdžiui, kai raštai iškalami ant poliruoto paviršiaus;
  3. inkrustuoto akmens dirbiniai su mozaikomis, metalo ornamentais ar paprastais kaltiniais užrašais;
  4. akmens dirbiniai su briaunelėmis ar grioveliais, pavyzdžiui, išilgai ornamentuoti, tokie kaip apvadai, cokoliai, nuožulnos, briaunelės ir puošyba iš rutuliukų;
  5. tekinto akmens dirbiniai, tokie kaip frontonai, baliustrados ir panašūs dirbiniai.
- 6802 93 90** **Kitas**
- Šioje subpozicijoje klasifikuojami raižyti granito dirbiniai, dengti įdubusiais ar reljefiniais ornamentų motyvais, pavyzdžiui, lapais, girliandomis ir chimeromis, dekoruoti prašmatnesniu būdu nei pirmesnėse subpozicijose klasifikuojami dirbiniai. Statulos, horeljefai ir bareljefai (išskyrus originalias statulas arba skulptūros darbus) taip pat klasifikuojami šioje subpozicijoje.
- 6802 99 10** **Poliruoti, dekoruoti arba kitu būdu apdoroti, išskyrus raižytinius, kurių neto masė ne mažesnė kaip 10 kg**
- Žr. paaiškinimų 6802 93 10 subpozicijos paaiškinimus.

- 6802 99 90**                    **Kiti**  
*Mutatis mutandis* taikomi paaiškinimų 6802 93 90 subpozicijos paaiškinimai.
- 6803 00 00**                    **Apdoroti skalūnai ir dirbiniai iš skalūnų arba iš aglomeruotų skalūnų**  
Šioje pozicijoje klasifikuojami skalūnai, naudojami stogų ir sienų dangoms gaminiai gali būti stačiakampiai (įskaitant kvadratinčius), daugiakampiai, suapvalinti ar bet kokio kito pavidalo. Jie yra vienodo, paprastai ne didesnio kaip 6 mm, storio.
- 6804**                            **Girnakmeniai, tekėlai, šlifavimo diskai ir panašūs dirbiniai be aptaisų, naudojami šlifavimui, galandimui, poliravimui, pritrinimui arba tašymui, rankinio galandimo arba poliravimo akmenys bei jų dalys iš gamtinių akmenų, iš aglomeruotų gamtinių arba dirbtinių abrazyvų arba iš keramikos, su dalimis iš kitų medžiagų arba be tokių dalių**  
Šioje pozicijoje neklasifikuojama rankinio poliravimo akmenų, budžių, galastuvų, honų, girnakmenių, tekėlių, šlifavimo diskų ir panašių dirbinių iš gamtinių ar dirbtinių aglomeruotų abrazyvų atliekos bei laužas (2530 90 00 subpozicija).
- 6804 10 00**                    **Girnakmeniai ir tekėlai, naudojami malimui, šlifavimui arba masės trynimui**  
Žr. SS paaiškinimų 6804 10 subpozicijos paaiškinimus.
- 6804 21 00**                    **Kiti girnakmeniai, tekėlai, šlifavimo diskai ir panašūs dirbiniai**  
–  
**6804 23 00**                    Žr. SS paaiškinimų 6804 pozicijos paaiškinimų pirmos pastraipos 2 ir 3 punktus.
- 6804 21 00**                    **Iš aglomeruotų sintetinių arba gamtinių deimantų**  
Šioje subpozicijoje klasifikuojami dirbiniai iš kokių nors būdu aglomeruotų sintetinių arba gamtinių deimantų. Procese gali būti panaudotos kietėjančios mineralinės aglomeravimo medžiagos (pavyzdžiui, cementas) arba ne tokie kieti rišikliai (pavyzdžiui, dervos arba plastikai) arba keraminis degimas.
- 6804 22 12**                    **Iš kitų aglomeruotų abrazyvų arba iš keramikos**  
–  
**6804 22 90**                    *Mutatis mutandis* taikomi paaiškinimų 6804 21 00 subpozicijos paaiškinimai.
- 6804 22 12**                    **Iš dirbtinių abrazyvų, sutvirtintų rišikliu**  
–  
**6804 22 50**                    Dirbtinių abrazyvų pavyzdžiai yra korundas, silikono karbidas (karborundas) ir boro karbidas.
- 6804 30 00**                    **Rankinio galandimo arba poliravimo akmenys**  
Žr. SS paaiškinimų 6804 pozicijos paaiškinimų pirmosios pastraipos 4 punktą.
- 6806**                            **Šlako vata, akmens vata ir panašios mineralinės vatos; akytasis vermikulitas, keramzitas, termozitas (šlako pemza) ir panašios pūstosios mineralinės medžiagos; mišiniai ir dirbiniai iš šilumą izoliuojančių, garsą izoliuojančių ir garsą sugeriančių mineralinių medžiagų, išskyrus klasifikuojamus 6811 ar 6812 pozicijoje arba 69 skirsnyje**
- 6806 10 00**                    **Šlako vata, akmens vata ir panašios mineralinės vatos (įskaitant jų tarpusavio mišinius), palaidos, lakštais arba ritiniais**  
Žr. SS paaiškinimų 6806 pozicijos paaiškinimų pirmąsias tris pastraipas.  
Sąvoka „panašios mineralinės vatos“ apima mineralines vatas, gautas iš akmens ar šlako mišinių, apdorotas pagal SS paaiškinimų 6806 pozicijos paaiškinimų pirmojoje pastraipoje pateiktą aprašymą.
- 6806 20 10**                    **Keramzitas**  
Žr. SS paaiškinimų 6806 pozicijos paaiškinimų šeštąją pastraipą.

**6806 20 90****Kitos**

Šioje subpozicijoje klasifikuojami:

1. aktytasis vermikulitas ir panašūs pūstieji mineraliniai dirbiniai, išskyrus keramzitus (pūstąjį chloritą, perlitą ir obsidianą). Žr. SS paaiškinimų 6806 pozicijos paaiškinimų ketvirtąją ir penktąją pastraipas.

Tačiau pūstasis chloritas ir perlitas šioje subpozicijoje klasifikuojami tik tuomet, jei gavus tuščiavidures granules pūtimo procesas sustabdomas, t. y. prieš granulėms sprogstant ir susidarant įdubusiems sluoksneliams. Tokie produktai paprastai naudojami kaip filtravimo reagentai, o ne kaip šilumos ar garso izoliavimo medžiaga; dėl to jie klasifikuojami 3802 90 00 subpozicijoje (žr. SS paaiškinimų 3802 pozicijos paaiškinimus);

2. šlako ar akmens „pempzos“, kurios, jeigu yra blokelių, plokščių ir panašių gaminių pavidalo, panašios į aktytąjį stiklą, klasifikuojamą 7016 pozicijoje. Tokiais atvejais nuo aktytojo stiklo jos atskiriamos taikant kriterijus, skirtus vatai, klasifikuojamai 6806 10 00 subpozicijoje ir vatai, klasifikuojamai 7019 pozicijoje, atskirti;
3. granuliuotas aukštakrosnių šlakas (termozitas), kuris, panaudojus putodarą, žymiai išplėstas ir kurio piltinis tankis yra ne didesnis kaip  $300 \text{ kg/m}^3$  sausosios medžiagos masės.

**6806 90 00****Kitos**

Žr. SS paaiškinimų 6806 pozicijos paaiškinimų tekstą po žvaigždučių.

**6807****Dirbiniai iš asfalto arba iš panašių medžiagų (pavyzdžiui, iš naftos bitumo arba iš akmens anglių dervos pikio)****6807 10 00****Ritinių pavidalo**

Šioje subpozicijoje klasifikuojami stogų dangoms ir apdailai naudojami dirbiniai sudaryti mažiausiai iš trijų sluoksnių: viduriniojo sluoksnio, pagaminto iš popieriaus, statybinio kartono ar kitų medžiagų, pavyzdžiui, stiklo vatos, džiuoto audinio, aliuminio folijos, veltinio, neaustinių medžiagų sluoksnio, įterpto tarp dviejų asfalto ar panašių medžiagų sluoksnių. Šių dengiamųjų sluoksnių sudėtyje taip pat gali būti kitų medžiagų arba jie gali būti jomis padengti (pavyzdžiui, smėliu).

**6809****Dirbiniai iš gipso arba iš mišinių, daugiausia sudarytų iš gipso****6809 11 00****Plokštės, lakštai, plytelės ir panašūs neornamentuoti dirbiniai****ir  
6809 19 00**

Šiose subpozicijose klasifikuojami plokšti visokių rūšių dirbiniai, daugiausia naudojami pertvaroms ir luboms.

Paprastai perforuoti arba plonu popieriaus arba kitos medžiagos sluoksniu iš vienos arba abiejų pusių dengti dirbiniai nelaikomi dekoratyviniais. Jie taip pat gali būti paprastai padengti dažų arba lako sluoksniu. Bet koks dekoravimas, susidedantis, pavyzdžiui, iš įdubusių ar reljefinių motyvų arba paviršiaus dekoravimo ar dekoravimo masėje, reiškia, jog tokios plokštės, plytelės ir t. t. klasifikuojamos 6809 90 00 subpozicijoje.

Šiose subpozicijose taip pat klasifikuojamos kvadratinės plytelės, kurių išorinis paviršius sudarytas iš perforuotų gipsinių kvadratų, o dvi stačiakampės erdmės gipso gylėje užpildytos mineralinės vatos juostelėmis ir iš vidaus pritvirtintos aliuminio folija dengtu popieriumi; šios plytelės skirtos sienų ir lubų dangų šilumos ir garso izoliacijai.

**6810****Dirbiniai iš cemento, betono arba iš betoninio bloko (dirbtinio akmens), sutvirtinti arba nesutvirtinti**

Betonas gaminamas iš cemento, užpildų (smėlio, žvyro) ir vandens mišinio, kuris stingdamas tampa labai kietu.

Sutvirtintame betone taip pat yra metalo strypai (armatūra) arba plieno tinklas.

Naudojant lengvesnius užpildus (pavyzdžiui, keramzitą, pempzos duženas, vermikulitą, granuliuotą šlaką) gaunamas „lengvasis betonas“.

**6810 11 10****Iš lengvojo betono (daugiausia sudaryto iš pempzos duženų, granuliuotojo šlako ir iš panašių medžiagų)**

Šioje subpozicijoje klasifikuojama statybiniai aktyto betono blokai ir plytos, kurių tankis sukietėjus yra ne didesnis kaip  $1,7 \text{ kg/dm}^3$ . Lengvasis betonas gerai izoluoja šilumą, bet nėra toks stiprus kaip didesnio tankio betonas.

- 6812** **Apdoroti asbesto pluoštai; mišiniai, daugiausia sudaryti iš asbesto arba iš asbesto ir magnio karbonato; tokių mišinių arba asbesto dirbiniai (pavyzdžiui, siūlai, audiniai, drabužiai, galvos apdangalai, avalynė, tarpikliai), sutvirtinti arba nesutvirtinti, išskyrus prekes, klasifikuojamas 6811 arba 6813 pozicijoje**
- 6812 80 10** **Iš krokidolito**  
ir  
**6812 80 90** Žr. SS paaiškinimų 2524 pozicijos paaiškinimų antrąją pastraipą.
- 6812 80 10** **Apdoroti pluoštai; mišiniai, daugiausia sudaryti iš asbesto arba iš asbesto ir magnio karbonato**  
Termino „apdoroti pluoštai“ apibrėžties žr. SS paaiškinimų 6812 pozicijos paaiškinimų pirmąją pastraipą. Tačiau krokidolito dirbinių atliekos klasifikuojamos 2524 10 00 subpozicijoje.  
Šioje subpozicijoje klasifikuojami mišiniai aprašyti SS paaiškinimų 6812 pozicijos paaiškinimų antrojoje pastraipoje.  
Šioje subpozicijoje taip pat klasifikuojama dirbinių, daugiausia sudarytų iš asbesto arba asbesto ir magnio karbonato, atliekos nuolaužų ar dulkių pavidalu.
- 6812 80 90** **Kiti**  
Šioje subpozicijoje klasifikuojamas popierius, statybinis kartonas ir veltinys, pagamintas iš krokidolito pluošto, popieriaus masės ir, galbūt, užpildo, jeigu jų sudėtyje esantis krokidolitas sudaro ne mažiau kaip 35 % masės. Kitais atvejais jie klasifikuojami 48 skirsnyje.  
Taip pat žr. SS paaiškinimų 6812 pozicijos paaiškinimus.
- 6812 92 00** **Popierius, statybinis kartonas ir veltinys**  
Popierius, statybinis kartonas ir veltinys, pagaminti iš asbesto pluošto, popieriaus masės ir užpildo (gali būti), klasifikuojami šioje subpozicijoje, jeigu jų sudėtyje esantis asbestas sudaro ne mažiau kaip 35 % masės. Kitais atvejais jie klasifikuojami 48 skirsnyje.  
Taip pat žr. SS paaiškinimų 6812 pozicijos paaiškinimus.
- 6812 99 10** **Apdoroti asbesto pluoštai; mišiniai, daugiausia sudaryti iš asbesto arba iš asbesto ir magnio karbonato**  
Sąvokos „apdorotas asbestas“ apibrėžimą žr. SS paaiškinimų 6812 pozicijos paaiškinimų pirmojoje pastraipoje. Tačiau asbesto dirbinių atliekos klasifikuojamos 2524 90 00 subpozicijoje.  
Šioje subpozicijoje klasifikuojami mišiniai aprašyti SS paaiškinimų 6812 pozicijos paaiškinimų antrojoje pastraipoje.  
Šioje subpozicijoje taip pat klasifikuojama dirbinių, daugiausia sudarytų iš asbesto arba asbesto ir magnio karbonato, atliekos nuolaužų ar dulkių pavidalu.
- 6814** **Apdorotas žėrutis ir žėručio dirbiniai, įskaitant aglomeruotą arba regeneruotą žėrutį, pritvirtintą prie popieriaus, kartono arba kitų medžiagų pagrindo arba be pagrindo**
- 6814 10 00** **Aglomeruoto arba regeneruoto žėručio plokštės, lakštai ir juostelės, pritvirtintos prie pagrindo arba be pagrindo**  
Šioje subpozicijoje klasifikuojamos plokštės, lakštai ir juostelės yra suvyniotos į vidutinio ilgio rulonus arba paprasčiausiai supjaustytos kvadratais ar stačiakampiais. Bet kokia kitokia forma supjaustyti dirbiniai klasifikuojami 6814 90 00 subpozicijoje.
- 6814 90 00** **Kiti**  
Šioje subpozicijoje klasifikuojami žėručio lakštai arba atplaišos, supjaustyti tam tikra, skirta konkrečiam naudojimui, forma. Šie dirbiniai skiriasi nuo lakštų ir atplaišų, klasifikuojamų 2525 pozicijoje, pagal įvairias charakteristikas, išvardytas SS paaiškinimų 2525 pozicijos paaiškinimuose.  
Šioje subpozicijoje taip pat klasifikuojami žėručio lakštai ir atplaišos, net jei jie nesupjaustyti pirmiau aprašyta forma, kurie buvo apdoroti procesais, dėl kurių panaudojimo jie negali būti klasifikuojami 2525 pozicijoje, pavyzdžiui, poliruoti arba pritvirtinti prie pagrindo.

## 69 SKIRSNIS

## KERAMIKOS DIRBINIAI

## I. DIRBINIAI IŠ BIRIŲ SILIKATINIŲ UOLIENŲ ARBA IŠ PANAŠIŲ SILIKATINIŲ ŽEMIŲ IR UGNIAI ATSPARŪS DIRBINIAI

- 6901 00 00** Plytos, blokai, plytelės ir kiti keramikos dirbiniai iš birių silikatinių uolienu (pavyzdžiui, iš kizelgūro, trepelio arba iš diatomito) arba iš panašių silikatinių žemių
- Žr. SS paaiškinimų šio skirsnio paaiškinimų I poskirsnio paaiškinimų Bendrųjų nuostatų A dalį.
- Šioje pozicijoje klasifikuojamos izoliacinės plytos, gaunamos formuojant ir degant molžemi.
- 6902** Ugniai atsparios plytos, blokai, plytelės ir panašūs ugniai atsparūs statybiniai keramikos dirbiniai, išskyrus dirbinius iš birių silikatinių uolienu arba iš panašių silikatinių žemių
- Šioje pozicijoje klasifikuojami ugniai atsparūs dirbiniai turi pasižymėti dviem pagrindinėmis charakteristikomis: jie turi turėti mažiausiai 1 500 °C pirometro kūgio ekvivalentą (nustatomą pagal ISO rekomendaciją R 528-1966 ir R 1146-1969) ir iš tikrųjų turi būti skirti tokio atsparumo ugniai laipsnio reikalaujančiam naudojimui.
- Taip pat žr. SS paaiškinimų šio skirsnio paaiškinimų I poskirsnio paaiškinimų Bendrųjų nuostatų B dalį.
- 6902 10 00** Kurių sudėtyje esantys Mg, Ca arba Cr elementai, išreikšti MgO, CaO arba Cr<sub>2</sub>O<sub>3</sub> kiekiu, atskirai arba kartu, sudaro daugiau kaip 50 % masės
- Žr. SS paaiškinimų 6902 10 subpozicijos paaiškinimus.
- 6903** Kiti ugniai atsparūs keramikos dirbiniai (pavyzdžiui, retortos, tigliai, mufeliai, tūtos, kamščiai, atramos, kupeliacijos tigliai, vamzdžiai, vamzdeliai, įmovos ir strypai), išskyrus dirbinius iš birių silikatinių uolienu arba iš panašių silikatinių žemių
- Šiai pozicijai pilnutinai taikoma paaiškinimų 6902 pozicijos paaiškinimų pirmoji pastraipa. Atitinkamai šioje pozicijoje neklasifikuojami audimo staklių siūlų kreiptukai iš aglomeruoto aliuminio oksido, įrankiai bei įrankių rankenos iš tų pačių ar kitų ugniai atsparių medžiagų, ugniai atsparūs aliuminio silikato rutuliukai kaip cheminio panaudojimo katalizatorių nešikliai įvairiuose gamybos procesuose ir t. t.

## II. KITI KERAMIKOS DIRBINIAI

## Bendrosios nuostatos

Šio poskirsnio pozicijose ir subpozicijose naudojamų sąvokų „porcelianas“ arba „kiniškasis porcelianas“, „dirbiniai iš keramikos“, „fajansiniai dirbiniai“ ir „akmens keramikos dirbiniai“ apibrėžimus žr. SS paaiškinimų šio skirsnio paaiškinimų II poskirsnio paaiškinimų Bendrąsias nuostatas.

- 6904** Keraminės statybinės plytos, grindų blokai, atraminės arba užpildinės tuščiavidurės plytos ir panašūs dirbiniai
- Statybinių plytų atskyrimo nuo šaligatvio arba grindinio plytelių ir grindų arba apdailinių plytelių kriterijai išdėstyti SS paaiškinimų 6907 pozicijos paaiškinimuose.
- 6905** Stogų čerpės, kaminų deflektoriai ir gaubtai, vidinės kaminų dangos, architektūrinės puošybos detalės ir kiti statybiniai keramikos dirbiniai
- 6905 10 00** Stogų čerpės
- Žr. SS paaiškinimų 6905 pozicijos paaiškinimų antrosios pastraipos 1 punktą.
- Stogų čerpės nuo grindų ir apdailos plytelių gali būti atskiriamos pagal tai, kad jos dažniausiai yra su įlaidomis, iškyšomis ar kitas priemonėmis, kurių dėka jas galima sujungti tarpusavyje.

6905 90 00

**Kiti**

Šioje subpozicijoje klasifikuojami dirbiniai, nurodyti SS paaiškinimų 6905 pozicijos paaiškinimų antrosios pastraipos 2, 3 ir 4 punktuose.

6907

**Keraminės neglazūruotos šaligatvio arba grindinio plytelės ir grindų plytelės, kokliai arba sienų apdailos plytelės; keraminiai neglazūruoti mozaikos kubeliai ir panašūs dirbiniai, pritvirtinti arba nepritvirtinti prie pagrindo**

6907 90 20

**Akmens keramikos dirbiniai**

Žr. paaiškinimų 6912 00 30 subpozicijos paaiškinimus.

6908

**Keraminės glazūruotos šaligatvio arba grindinio plytelės ir grindų plytelės, kokliai arba sienų apdailos plytelės; keraminiai glazūruoti mozaikos kubeliai ir panašūs dirbiniai, pritvirtinti arba nepritvirtinti prie pagrindo**

6908 90 11

**Iš paprastosios keramikos**ir  
6908 90 20

Žr. paaiškinimų 6912 00 10 subpozicijos paaiškinimus.

6908 90 11

**Dvigubi „Spaltplatten“ rūšies blokeliai**

„Spaltplatten“ blokeliai gaminami naudojant ekstruzijos presą, kuriuo paruošta plastiko masė suformuojama į dvigubus blokelių, kurie pjaustomi pagal nustatytą ilgį, džiovinami ir išdegami.

Išdegti dvigubi blokeliai padalinami į atskirus blokelių. „Spaltplatten“ rūšies blokeliai turi charakteringas briaunas nugarėlėje.

Dėl gamybos ypatumų dvigubų „Spaltplatten“ rūšies blokelių dviejų ilgesniųjų pusių kraštas yra dantytas. Gamybos metu šis kraštas apsaugo priekinę blokelių pusę nuo sugadinimo. Didžiausias atstumas nuo vidaus krašto iki išorinio dantyto apsauginio krašto yra 2 mm.

Gaminami įvairių spalvų, formų ir dydžių dvigubi „Spaltplatten“ rūšies blokeliai. Jų paviršius gali būti plokščias, profiliuotas, banguotas ar kitokios struktūros.

Paprastai dvigubi „Spaltplatten“ rūšies blokeliai atrodo taip: žr. paveikslėlį

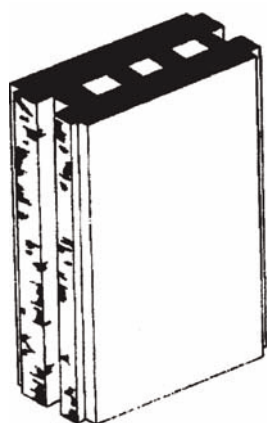

Prieš padalinimą

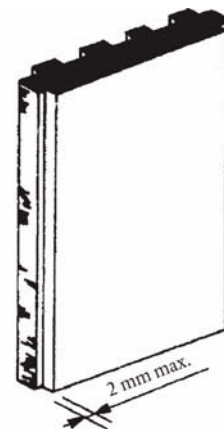

Po padalinimo

6908 90 31

**Dvigubi „Spaltplatten“ rūšies blokeliai**

Žr. paaiškinimų 6908 90 11 subpozicijos paaiškinimus.

6908 90 91

**Akmens keramikos dirbiniai**

Žr. paaiškinimų 6912 00 30 subpozicijos paaiškinimus.

- 6908 90 93** **Fajansiniai dirbiniai ir dirbiniai iš tauriosios keramikos**  
Žr. paaiškinimų 6912 00 50 subpozicijos paaiškinimus.
- 6909** **Keramikos dirbiniai, skirti laboratorijoms, chemijos reikmėms arba turintys kitą techninę paskirtį; keraminiai loveliai, vamzdeliai ir panašūs skysčių rinktuvai, naudojami žemės ūkyje; keraminiai puodai, puodynės ir panašūs dirbiniai, naudojami prekėms gabenti arba pakuoti**
- 6909 11 00** **Keramikos dirbiniai, skirti laboratorijoms, chemijos reikmėms arba turintys kitą techninę paskirtį**  
–  
**6909 19 00** Žr. SS paaiškinimų 6909 pozicijos paaiškinimų antrosios pastraipos 1 ir 2 punktus.
- 6909 12 00** **Dirbiniai, kurių kietumo ekvivalentas pagal Mohso skalę 9 arba didesnis**  
Žr. SS paaiškinimų 6909 12 subpozicijos paaiškinimus.
- 6909 90 00** **Kiti**  
Žr. SS paaiškinimų 6909 pozicijos paaiškinimų antrosios pastraipos 3 ir 4 punktus.
- 6912 00** **Keraminiai stalo reikmenys, virtuvės reikmenys ir kiti buities bei tualetų reikmenys, išskyrus porcelianinius arba kuniškojo porceliano**  
Dėl klasifikavimo įvairiose šios pozicijos subpozicijose taip pat žr. SS paaiškinimų šio skirsnio paaiškinimus ir ypač II poskirsnio „Kiti keramikos dirbiniai“ paaiškinimų Bendrąsias nuostatas.  
Dėl stalo reikmenų, virtuvės reikmenų ir kitų dekoratyvaus pobūdžio buities reikmenų, ypač reikmenų su dekoratyviniais reljefiniais piešiniais ir pan., klasifikavimo žr. SS paaiškinimų 6913 pozicijos paaiškinimų B dalį.
1. Šioje pozicijoje dažniausiai klasifikuojami alaus bokalai; tačiau jie klasifikuojami šioje, 6913 pozicijoje, jeigu:
- jų briaunos forma ar apdorojimas trukdo iš jų gerti,
  - dėl formos sunku juos laikyti ir prinešti prie burnos,
  - jų reljefiniai raštai tokio pobūdžio ar tokie gausūs, jog juos sunku valyti,
  - jų neįprasta forma (pavyzdžiui, kaukolės ar moters krūtinės forma),
  - jie puošti nepatvariais dažais.
2. Alaus bokalų formos dirbiniai su panašiais dekoratyviniais reljefiniais raštais, bet mažesnės kaip 0,2 litrai talpos, paprastai klasifikuojami 6913 pozicijoje.
- 6912 00 10** **Dirbiniai iš paprastosios keramikos**  
Šioje subpozicijoje klasifikuojami dirbiniai, pagaminti iš geležingo ir kalkingo molio (plytų žemės), kurie skilimo vietoje atrodo kaip matinė, spalvinga (paprastai ruda, raudona ar geltona) žemės pavidalo medžiaga.  
Jų šukės yra nevienalytės; nevienalyčių elementų (dalelių, intarpų, porų) skersmuo bendroje masėje turi būti didesnis kaip 0,15 mm. Todėl šie elementai matomi plika akimi.



Be to, jų aktyumas (mirklumo (vandens įgeriamumo) koeficientas) yra ne mažesnis kaip 5 % masės. Aktyumas matuojamas tokiu metodu:

#### *Mirklumo koeficiento nustatymas*

#### **Objektas ir apibrėžimas**

Bandymo tikslas yra nustatyti keraminės medžiagos mirklumo koeficientą. Šis koeficientas reiškia procentinę dalį, apskaičiuotą lyginant su pradine keraminės medžiagos mase.

#### **Bandinių paruošimas ir bandymų atlikimas**

Turi būti mažiausiai trys kiekvieno bandomo daikto gabalėliai. Jie turi būti paimti iš emaliuotų to paties dirbinio vietų ir turi turėti ne daugiau kaip vieną emaliuotą paviršių.

Gabalėlio paviršiaus plotas turi būti apie 30 cm<sup>2</sup>, o jo didžiausias storis – apie 8 mm, įskaitant emalę.

Džiovinkite gabalėlius džiovinimo krosnyje 3 valandas esant 105 °C temperatūrai ir, ataušinę džiovintuve, nustatykite jų masę (Wd) apvalindami iki 0,05 g. Tada nedelsiant panardinkite gabalėlius į distiliuotą vandenį taip, kad jie nelieštų rezervuaro dugno.

Virinkite vandenyje 2 valandas, tada palikite gabalėlius vandenyje 20 valandų. Juos išimkite, nušluostykite nuo paviršiaus vandenį švaria ir kiek drėgna šluoste. Bet kurias angas ir įdubas išsausinkite kiek drėgnu plonu šepetėliu. Nustatykite „drėgnos būklės“ masę Ww. Gabalėlių mirklumo koeficientas gaunamas dauginant masės padidėjimą iš 100 ir dalinant iš sausos masės:

$$\frac{Ww - Wd}{Wd} \times 100$$

#### **Rezultatų įvertinimas**

Įvairių bandomų gabalėlių mirklumo koeficiento vidurkis, išreikštas procentine dalimi, yra keraminės medžiagos mirklumo koeficientas.

### **6912 00 30**

#### **Akmens keramikos dirbiniai**

Šioje subpozicijoje klasifikuojami dirbiniai, paprastai pagaminti iš masėje dažyto molio; jie pasižymi kompaktiška nepermatoma šuke, kuri yra išdegta pakankamai aukštoje temperatūroje, kad sustiklėtų. Peršviečiamumas nustatomas pagal fragmentą, kurio storis ne mažesnis kaip 3 mm, tokiu bandymu:

#### *Peršviečiamumo bandymas*

#### **Apibrėžimas**

Per 2–4 mm storio bandinio gabalėlį, patalpintą tamsiame kambaryje 50 cm atstumu iki naujos lempos, įdėtos į dėžę ir skleidžiančios nuo 1 350 iki 1 500 liumenų stiprumo šviesos spindulį, turi matytis objekto kontūrai. Po 50 valandų naudojimo lempą reikia pakeisti.

#### **Bandymo įrenginys (žr. brėžinį toliau)**

Įrenginys susideda iš dėžės, viduje išdažytos balta matine danga. Viename jos galų patalpinta lempa (A). Kitame gale anga padaryta taip, kad per bandinio gabalėlį (C) matytųsi objekto (B) kontūrai.

Dežės matmenys tokie:

- ilgis: lempos aukštis plus 50 cm,
- plotis ir aukštis: apytiksliai 20 cm.

Angos skersmuo – apie 10 cm.

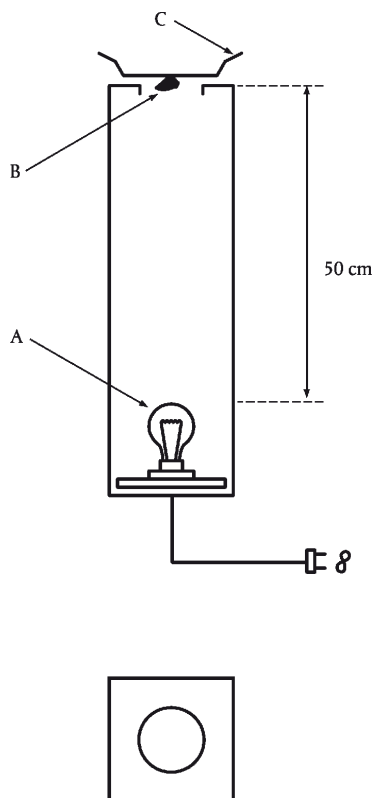

Be to, jų akytumas (mirklumo koeficientas) yra ne didesnis kaip 3 % masės. Akytumas matuojamas metodu, išdėstytu paaiškinimų 6912 00 10 subpozicijos paaiškinimuose.

#### 6912 00 50

#### Fajansiniai dirbiniai ir dirbiniai iš tauriosios keramikos

Šioje subpozicijoje klasifikuojami dirbiniai, pagaminti išdegant iš rinktinių molio rūšių mišinių (tauriosios keramikos), kartais sumaišytų su lauko špatu ir su įvairiais kiekiais kreidos (kietasis fajansas, mišrusis fajansas, minkštasis fajansas).

Fajanso dirbiniai pasižymi baltos arba šviesios spalvos šukėmis (pilkšvokomis, kreminėmis arba dramblio kaulo spalvos), o tauriosios keramikos dirbiniai – spalvotomis šukėmis (nuo geltonos iki rudos arba rausvai rudos spalvos). Dūžio vieta, kuri yra smulkiagrūdė, vienalytė; nevienalyčių elementų (dalelių, inkluzų, porų) skersmuo bendroje masėje turi būti mažesnis kaip 0,15 mm; todėl šie elementai plika akimi nematomi.

Be to, jų akytumas (mirklumo koeficientas) yra ne mažesnis kaip 5 % masės. Akytumas matuojamas metodu, išdėstytu paaiškinimų 6912 00 10 subpozicijos paaiškinimuose.

#### 6912 00 90

#### Kiti

Šioje subpozicijoje klasifikuojami dirbiniai, neatitinkantys nei reikalavimų, nurodytų dirbiniams, klasifikuojamiems kitose šios pozicijos subpozicijose, nei reikalavimų, taikomų porcelianui (6911 pozicija).

**6913 Statulėlės ir kiti dekoratyviniai keramikos dirbiniai**

Šioje pozicijoje klasifikuojamos dekoratyvinės lėkštės.

Lėkštė laikoma dekoratyvine, jei tuo pat metu:

1. jos išorinė pusė dekoratyviai išpiešta (gelėmis, augalais, peizažais, gyvūnais, žmonėmis, mitologinėmis būtybėmis, simboliais arba meno kūrinių, arba religinių kūrinių reprodukcijomis ir t. t.) ir dėl dekoratyvaus ploto ji akivaizdžiai tinka puošybai; ir
2. ji nėra stalo servizo dalis; ir
3. ji atitinka vieną ar daugiau iš šių sąlygų:
  - a) išorinis jos kraštas turi vieną ar kelias kiaurymes, skirtas pakabinti ant tvirtinimo priemonės;
  - b) ji importuojama su jai demonstruoti tinkančiu stovu, netinkamu naudoti atskirai;
  - c) dėl savo formos, išmatavimų ar masės ji aiškiai netinkama naudingiems tikslams;
  - d) dėl jai gaminti ar dekoruoti naudojamos medžiagos (ypač dažų ir metalo) ji netinkama naudoti kulinarijoje ar mityboje;
  - e) jos naudingasis paviršius nelygus (dėl to ją sunku valyti).

**6913 90 10 Dirbiniai iš paprastosios keramikos**

Žr. paaiškinimų 6912 00 10 subpozicijos paaiškinimus.

**6913 90 93 Fajansiniai dirbiniai ir dirbiniai iš tauriosios keramikos**

Žr. paaiškinimų 6912 00 50 subpozicijos paaiškinimus.

**6913 90 98 Kiti**

Žr. paaiškinimų 6912 00 30 ir 6912 00 90 subpozicijos paaiškinimus.

## 70 SKIRSNIS

## STIKLAS IR STIKLO DIRBINIAI

**Bendrosios nuostatos**

Sąvoka „optinis stiklas“ apima įvairias specialaus stiklo, naudojamo optiniams instrumentams gaminti, rūšis, ypač skirtas naudoti, pavyzdžiui, fotografijoje, astronomijoje, mikroskopijoje, navigacijoje, ginklų sistemose (teleskopinio matymo prietaisuose ir t. t.), laboratorijų įrangai ir tam tikrų rūšių regos defektus koreguojantiems akių lęšiams gaminti. Optinio stiklo rūšių yra labai daug, tačiau jos pasižymi įprastu bendru bruožu – ypatingu skaidrumu ir švarumu, nors kartais optinis stiklas yra nuspalvintas taip, kad nežymiai sugertų tam tikro dažnio šviesą. Jos visiškai vienalytės, t. y. dažniausiai be rutulių ar nelygumų, ir pasižymi kitoms stiklo rūšims nebūdingais lūžio rodikliais bei sklaidos savybėmis.

Laikoma, kad mediniuose, metaliniuose ir t. t., rėmuose įtaisyti stiklo lakštai prarado esmines stiklo savybes ir klasifikuojami įvairiose pozicijose, pavyzdžiui:

1. paveikslų rėminimui (4414 00, 8306 ir t. t. pozicijos);
2. mechanizmams arba transporto priemonėms (XVI arba XVII skyrius);
3. pastatų durims, langams ir t. t. (4418, 7610 ir t. t. pozicijos).

**7001 00** Stiklo duženos ir kitos stiklo atliekos bei laužas; stiklo masė

**7001 00 10** Stiklo duženos ir kitos stiklo atliekos bei laužas

Žr. SS paaiškinimų 7001 pozicijos paaiškinimų pirmosios pastraipos A dalį.

Sąvoka „duženos“ reiškia sudaužytą stiklą, pakartotinai naudojamą stiklui gaminti.

**7001 00 91** Stiklo masė

ir  
**7001 00 99**

Žr. SS paaiškinimų 7001 pozicijos paaiškinimų pirmosios pastraipos B dalį ir antrąją bei trečiąją pastraipas.

**7002** Neapdorotas stiklas, turintis rutulių (išskyrus mikrosferas, klasifikuojamas 7018 pozicijoje), strypų arba vamzdžių pavidalą

Šioje pozicijoje klasifikuojami tik neapdoroti pusgaminiai, t. y. neapdoroti po liejimo, tempimo ar pūtimo, išskyrus strypų arba vamzdžių pjaustymą arba galų lydymą/liejimą siekiant juos nugludinti ar aplyginti, kad dirbinius būtų saugiau krauti, nepriklausomai nuo to, ar tokiu būdu apdorotus dirbinius galima naudoti papildomai neapdorojus ar negalima.

**7002 10 00** Rutuliai

Žr. SS paaiškinimų 7002 pozicijos paaiškinimų pirmosios pastraipos 1 punktą ir priešpaskutiniąsias pastraipas.

**7002 32 00** Iš kito stiklo, kurio linijinio plėtimosi koeficientas ne didesnis kaip  $5 \times 10^{-6}$  vienam Kelvino laipsniui temperatūrų intervale nuo 0 °C iki 300 °C

Pagrindinės šio stiklo charakteristikos yra: stiklas bešvinis, jo sudėtyje esančių kalio ir žemės šarminių oksidų kiekiai nepaprastai maži, o boro oksido kiekis – didelis. Toks stiklas pasižymi dideliu šilumos laidumu ir puikiu elastingumu, dėl ko yra atsparus staigiems temperatūros pokyčiams; todėl jis ypač tinka virtuvės reikmenims, stalo reikmenims, laboratoriniams indams, šviestuvų stiklui gaminti ir t. t.

- 7003** **Lietinis stiklas ir valcuotasis stiklas, turintys lakštų arba profilių pavidalą, padengti absorbciniu, atspindinčiu arba neatspindinčiu sluoksniu ar be tokio sluoksnio, bet kitu būdu neapdorotas**  
Šioje pozicijoje neklasifikuojamas flotacinis stiklas (*float glass*) (7005 pozicija).  
Sąvokos „apdorotas“ apibrėžimą žr. šio skirsnio 2 pastabos a punkte.
- 7003 12 10** **Nearmuotieji lakštai**  
–  
**7003 19 90** Sąvokos „armuotas“ apibrėžimą žr. SS paaiškinimų 7003 pozicijos paaiškinimų priešpaskutiniojoje prieš išimtis pastraipoje.
- 7003 12 10** **Stiklo, pagaminto iš dažytos masės, drumsto, uždėtinio arba padengto absorbciniu, atspindinčiu ar neatspindinčiu sluoksniu**  
–  
**7003 12 99** Sąvokos „absorbcinis ar atspindintis sluoksniu“ apibrėžimą žr. šio skirsnio 2 pastabos c punkte. Sąvokos „drumstas“ apibrėžimą žr. SS paaiškinimų 7003 pozicijos paaiškinimų antrosios pastraipos B dalyje.  
Uždėtinis stiklas yra peršviečiamas stiklas, paprastai gaminamas iš balto drumsto sluoksnio ir spalvoto sluoksnio; kol vis dar minkšti, šie du sluoksniai taip suspaudžiami vienas prieš kitą, kad susilydytų.
- 7003 20 00** **Armuotieji lakštai**  
Žr. paaiškinimų 7003 12 10–7003 19 90 subpozicijų paaiškinimus.
- 7003 30 00** **Profiliai**  
Stiklo profiliai gaminami nepertraukiamu procesu, kuriame stiklas formuojamas kai tik išliejamas iš aukštakrosnės ir likusio nepertraukiamo proceso metu. Vėliau stiklas pjaustomas norimo dydžio lakštais, bet po gamybos toliau neapdorojamas.
- 7004** **Temptasis stiklas ir pūstinis stiklas, lakštai, padengti absorbciniu, atspindinčiu arba neatspindinčiu sluoksniu ar be tokio sluoksnio, bet kitu būdu neapdoroti**  
Sąvokos „apdorotas“ apibrėžimą žr. šio skirsnio 2 pastabos a punkte.
- 7004 20 10** **Stiklas, pagamintas iš dažytos masės, drumstas, uždėtinis arba padengtas absorbciniu, atspindinčiu arba neatspindinčiu sluoksniu**  
–  
**7004 20 99** Žr. paaiškinimų 7003 12 10–7003 12 99 subpozicijų paaiškinimus.
- 7005** **Flotacinis stiklas (*float glass*) ir stiklas šlifuoju arba poliruotu paviršiumi, lakštai, padengti absorbciniu, atspindinčiu arba neatspindinčiu sluoksniu ar be tokio sluoksnio, bet kitu būdu neapdoroti**  
Sąvokos „apdorotas“ apibrėžimą žr. šio skirsnio 2 pastabos a punkte.
- 7005 10 05** **Nearmuotasis stiklas, padengtas absorbciniu, atspindinčiu arba neatspindinčiu sluoksniu**  
–  
**7005 10 80** Žr. paaiškinimų 7003 12 10–7003 19 90 subpozicijų paaiškinimus ir 7003 12 10–7003 12 99 subpozicijų paaiškinimų pirmos pastraipos pirmąjį sakinį.
- 7005 21 25** **Pagamintas iš dažytos masės, drumstas, uždėtinis arba tiksliai nušlifuoju paviršiumi**  
–  
**7005 21 80** Sąvokos „drumstas“ apibrėžimą žr. SS paaiškinimų 7003 pozicijos paaiškinimų antrosios pastraipos B dalyje.

- 7010** **Didbuteliai, buteliai, flakonai, stiklainiai, ąsoti indai, buteliukai, ampulės ir kitos stiklinės talpyklos, naudojamos prekėms gabenti arba pakuoti; konservavimo stiklainiai; stikliniai kamščiai, dangteliai ir kiti uždarymo reikmenys**
- 7010 90 21** **Iš vamzdinio stiklo**  
Šios talpyklos yra apskrito skerspjūvio ir turi taisyklingas, vienodo storio, paprastai plonesnes kaip 2 mm, sienes. Jose yra be reljefinių ženklų, pavyzdžiui, skaičių, emblemų, linijų arba šiurkščių vietų. Vizualiai apžiūrėjus beveik nesimato optinių stiklo iškraipymų.  
Šių talpyklų tūrinė talpa paprastai yra nuo 1 iki 100 mililitrų.  
Jos pirmiausia naudojamos farmacijos preparatams arba diagnostiniams reagentams pakuoti.
- 7013** **Stiklo dirbiniai, naudojami stalui serviruoti, virtuvėje, tualetui, biure, interjerams dekoruoti arba turintys panašią paskirtį (išskyrus dirbinius, klasifikuojamus 7010 arba 7018 pozicijoje)**
- 7013 10 00** **Iš stiklo keramikos**  
Sąvokos „stiklo keramika“ apibrėžimą žr. SS paaiškinimų šio skirsnio paaiškinimų Bendrųjų nuostatų paaiškinimų paskutiniosios pastraipos 2 punkte.
- 7013 22 10** **Iš švino kristolo**  
**ir**  
**7013 22 90** Sąvokos „švino kristolas“ apibrėžimą žr. šio skirsnio 1 subpozicijų pastaboje.
- 7013 33 11** **Iš švino kristolo**  
**–**  
**7013 33 99** Sąvokos „švino kristolas“ apibrėžimą žr. šio skirsnio 1 subpozicijų pastaboje.
- 7013 41 10** **Iš švino kristolo**  
**ir**  
**7013 41 90** Sąvokos „švino kristolas“ apibrėžimą žr. šio skirsnio 1 subpozicijų pastaboje.
- 7013 42 00** **Iš stiklo, kurio ilginis plėtimosi koeficientas ne didesnis kaip  $5 \times 10^{-6}$  vienam Kelvino laipsniui temperatūrų intervale nuo 0 °C iki 300 °C**  
Žr. paaiškinimų 7002 32 00 subpozicijos paaiškinimus.
- 7013 91 10** **Iš švino kristolo**  
**ir**  
**7013 91 90** Sąvokos „švino kristolas“ apibrėžimą žr. šio skirsnio 1 subpozicijų pastaboje.
- 7015** **Laikrodžiai stiklai ir panašūs stiklai, nekorekcinių arba korekcinių akinių stiklai, išlenkti, gaubti, tuščiaviduriai arba panašūs stiklai, optiškai neapdoroti; tuščiavidurės stiklinės sferos ir jų segmentai, naudojami tokių stiklų gamybai**
- 7015 10 00** **Korekcinių akinių stiklai**  
Žr. SS paaiškinimų 7015 pozicijos paaiškinimų C dalį.
- 7015 90 00** **Kiti**  
Žr. SS paaiškinimų 7015 pozicijos paaiškinimų A ir B dalis.

- 7016** Grindų blokai, plokštės, plytos, blokeliai, plytelės ir kiti statyboje naudojami dirbiniai iš presuoto arba iš formuoto stiklo, armuoti arba nearmuoti; stikliniai kubeliai ir kiti smulkūs stiklo dirbiniai, pritvirtinti arba nepritvirtinti prie pagrindo, skirti mozaikai arba turintys panašią dekoratyvinę paskirtį; švinu aptaisyto stiklo langai (vitražai) ir panašūs dirbiniai; akytasis stiklas arba putstiklis, turintys blokų, lakštų, plokščių, gaubtų formų arba panašų pavidalą
- Kvadrato formos valcuotasis stiklas (pavyzdžiui, baltasis stiklas arba į marmurą panašus stiklas) šioje pozicijoje neklasifikuojamas, o klasifikuojamas atitinkamai 7003 arba 7005 pozicijoje.
- 7017** Stiklo dirbiniai, skirti laboratorijoms, higienos arba farmacijos reikmėms, graduoti arba negraduoti, kalibruoti arba nekalibruoti
- 7017 10 00** Iš lydyto kvarco arba iš kitų lydytų silicio dioksidų
- Šioje subpozicijoje klasifikuojami dirbiniai, kurių sudėtyje esantis silicio dioksidas sudaro ne mažiau kaip 99 % masės. Labai grynas kvarcinis smėlis, kalnų kristolas ar lakūs silicio junginiai naudojami kaip žaliava šios rūšies gaminiams. Iš kvarcinio smėlio pagaminti dirbiniai yra drumsti ir daugumoje peršviečiami. Tačiau iš kalnų kristolo ar lakaus silicio pagaminti stiklo dirbiniai yra idealiai švarūs ir skaidrūs.
- 7017 20 00** Iš kito stiklo, kurio ilginis plėtimosi koeficientas ne didesnis kaip  $5 \times 10^{-6}$  vienam Kelvino laipsniui temperatūrų intervale nuo 0 °C iki 300 °C
- Žr. paaiškinimų 7002 32 00 subpozicijos paaiškinimus.
- 7018** Stikliniai karoliukai, perlų imitacijos, brangakmenių arba pusbrangių akmenų imitacijos ir panašūs smulkūs stiklo dirbiniai bei iš jų pagamintos prekės, išskyrus dirbtinę bižuteriją; stiklinės akys, išskyrus protezus; statulėlės ir kiti dekoratyviniai dirbiniai iš degtuvu apdoroto stiklo, išskyrus dirbtinę bižuteriją; stiklinės mikrosferos, kurių skersmuo ne didesnis kaip 1 mm
- 7018 10 11**  
ir  
**7018 10 19** Stikliniai karoliukai
- Šiose pozicijose klasifikuojami:
1. SS paaiškinimų 7018 pozicijos paaiškinimų antrosios pastraipos A dalyje aprašyti dirbiniai;
  2. panašūs dirbiniai, prekyboje vadinami „stikliniais karoliukais“, susidedantys iš didesnio dydžio stiklinių karoliukų (apytiksliai iki lazdyno riešuto dydžio). Šie dirbiniai, daugiausia skirti vėriniams ir apyrankėms gaminti, tiekiami labai įvairių formų (pavyzdžiui, rutuliukų, pusrutuliukų, ašaros, kubelių, ritinėlių, mažų vamzdelių, kūgių, daugiasienių) ir taip pat yra kiaurai pragręžti.
- Šiose subpozicijose maži vamzdeliai laikomi stikliniais karoliukais, jeigu jų išorinis skersmuo ir ilgis atitinkamai ne didesnis kaip 4 mm ir 24 mm. Jų nereiktų painioti su specialia standartinių švino stiklo vamzdelių rūšimi, naudojama kaitinamosioms lempoms ir volframo lempoms gaminti; šios rūšies vamzdeliai paprastai būna bespalviai ir klasifikuojami 7002 pozicijoje.
- Šiose subpozicijose klasifikuojami dirbiniai paprastai pateikiami nesupakuoti, krepšiuose, dėžėse, ir t. t.
- Gabenimo ir pakavimo patogumui šiose subpozicijose taip pat klasifikuojami identiško dydžio ir spalvos kartu suverti stikliniai karoliukai, neatskirti mazgais ir be susegimo priemonių. Tokie vėriniai paprastai surišami ryšeliais galus paliekant laisvus arba perrišant siūlais, ir dėl to jie nėra įprastai paruošti naudoti komplektai.
- Šiose subpozicijose neklasifikuojami:
- a) karoliukų vėriniai (surišti arba nesurišti į ryšelius), kuriuose skirtingų dydžių ar spalvų karoliukai išdėstyti taip, kaip įprastai madinga (pavyzdžiui, kaitaliojant spalvas arba dydžius kaip įprastai madinga arba suveriant karoliukus pagal dydį) arba kurių karoliukai atskirti mazgais (7117 pozicija);
  - b) karoliukų vėriniai (net, jei sudaryti tik iš identiško dydžio, spalvos ar gamybos karoliukų), kuriuose yra sagtelės ar panašūs mechanizmai, arba kurie suverti į trumpus vėrinius, tinkamus nešioti ant kaklo (7117 pozicija).

- 7018 10 11**                    **Raižytiniai ir mechaniniu būdu poliruoti**
- Šioje subpozicijoje klasifikuojami raižytiniai ir mechaniniu būdu poliruoti karoliukai nuo „terminiu būdu poliruotų (*heat polished*)“ karoliukų, klasifikuojamų 7018 10 19 subpozicijoje, skiriasi savo idealiai lygiomis briaunomis ir aštriais kraštais. Be to, kiaurymių kraštai dažnai briaunoti (kartais ir poliruoti) bei su aštriai nupjautais kraštais, atitinkančiais gretutines briaunas, o „terminiu būdu poliruotų (*heat polished*)“ karoliukų skylių kraštai dažnai užapvalinti ir jų aštrūs kraštai neatitinka gretutinių briaunų.
- Dažniausiai raižomi ir mechaniniu būdu poliruojami dirbiniai daugiausia nurodyti paaiškinimų 7018 10 11 ir 7018 10 19 subpozicijų paaiškinimų pirmosios pastraipos 2 punkte.
- 7018 10 30**                    **Perlų imitacijos**
- Šioje subpozicijoje klasifikuojami dirbiniai, aprašyti SS paaiškinimų 7018 pozicijos paaiškinimų antrosios pastraipos B dalyje.
- Dirbtinių perlų vėriniams *mutatis mutandis* taikomi paaiškinimų 7018 10 11 ir 7018 10 19 subpozicijų paaiškinimai.
- 7018 10 51**                    **Brangakmenių arba pusbrangių akmenų imitacijos**  
**ir**
- 7018 10 59**                    Šiose subpozicijose klasifikuojami dirbiniai, aprašyti SS paaiškinimų 7018 pozicijos paaiškinimų antrosios pastraipos C dalyje.
- 7018 10 51**                    **Raižytinės ir mechaniniu būdu poliruotos**
- Šioje subpozicijoje klasifikuojamos raižytinės ir mechaniniu būdu poliruotos brangakmenių ir pusbrangių akmenų imitacijos nuo paprastų „terminiu būdu poliruotų“ dirbtinių, klasifikuojamų 7018 10 59 subpozicijoje, skiriasi savo idealiai lygiomis briaunomis ir aštriais kraštais.
- 7018 10 90**                    **Kitos**
- Šioje subpozicijoje klasifikuojamos koralų, karoliukų ir kabošonų imitacijos (išskyrus perlų imitacijas arba brangakmenių ir pusbrangių akmenų imitacijas), skirtos skrybėlių smeigtukų galvutėms, užsegamiems ilgiems auskarams bei mažiems stiklo vamzdeliams, iš kurių gaminami kutai, daryti.
- Skirtumus tarp šioje subpozicijoje klasifikuojamų mažų stiklo vamzdelių, bei stikliniais karoliukais laikomų mažų stiklo vamzdelių, klasifikuojamų 7018 10 11 ir 7018 10 19 subpozicijose, žr. paaiškinimų šių subpozicijų paaiškinimų antrosios pastraipoje.
- 7018 20 00**                    **Stiklinės mikrosferos, kurių skersmuo ne didesnis kaip 1 mm**
- Šioje subpozicijoje klasifikuojami dirbiniai, aprašyti SS paaiškinimų 7018 pozicijos paaiškinimų antrosios pastraipos H dalyje.
- 7018 90 10**                    **Stiklinės akys; prekės, pagamintos iš smulkių stiklo dirbtinių**
- Žr. SS paaiškinimų 7018 pozicijos paaiškinimų antrosios pastraipos E ir F dalis.
- 7018 90 90**                    **Kiti**
- Šioje subpozicijoje klasifikuojami dirbiniai, aprašyti SS paaiškinimų 7018 pozicijos paaiškinimų antrosios pastraipos G dalyje.
- 7019**                            **Stiklo pluoštai (įskaitant stiklo vatą) ir jų dirbiniai (pavyzdžiui, verpalai, audiniai)**
- Šioje pozicijoje klasifikuojami stiklo dirbiniai gaminami iš tekstilinio stiklo, t. y. stiklo dirbiniai, kuriuose gijos daugiausia išdėstytos lygiagrečiai viena kitai. Tekstilinis stiklas yra dviejų rūšių:
- ištisinis stiklo pluoštas susideda iš daugelio nepertraukiamų ir lygiagrečių gijų, kurių skersmuo paprastai būna tarp 5 ir 15 μm (mikronų). Šios gijos surišamos į verpalus (nepertraukiamoje sruogoje arba pusverpaluose) naudojant „klijinantįjį agentą“ (*sizing agent*) (dažniausiai plastikinę medžiagą); pagal išvaizdą šios sruogos panašios į šilko pusverpalius,
  - stiklo kuokštelinis pluoštas susideda iš daugelio įvairaus ilgio gijų ir sudaro pusverpalį, kuris yra minkštas ir pūkuotas.
- 7019 11 00**                    **Kapotos sruogos, kurių ilgis ne didesnis kaip 50 mm**
- Žr. SS paaiškinimų 7019 11 subpozicijos paaiškinimus.



- 7019 12 00**                    **Pusverpaliai**  
Žr. SS paaiškinimų 7019 12 subpozicijos paaiškinimus.
- 7019 19 90**                    **Iš kuokštelių pluoštų**  
Žr. SS paaiškinimų 7019 19 subpozicijos paaiškinimus.  
Šioje subpozicijoje klasifikuojami verpalai, pagaminti iš kuokštelių pluoštų.
- 7019 31 00**                    **Dembliai**  
Žr. SS paaiškinimų 7019 31 subpozicijos paaiškinimus.
- 7019 32 00**                    **Plonos marškos (vualiai)**  
Žr. SS paaiškinimų 7019 32 subpozicijos paaiškinimus.
- 7019 90 10**                    **Netekstiliniai pluoštai, palaidi arba kuokštų pavidalo**  
Palaidi pluoštai yra atskirų kartu sumaišytų įvairių ilgių gijų masė (stiklo kamšalas ir stiklo vata), naudojami šilumai arba garsui izoliuoti ir paprastai tiekiami ritiniais arba popieriniuose maišuose.
- 7020 00**                    **Kiti stiklo dirbiniai**
- 7020 00 07**                    **Stiklinės vidinės termosų arba kitų vakuuminių indų kolbos**  
**ir**  
**7020 00 08**                    Žr. SS paaiškinimų 7020 pozicijos paaiškinimų antrosios pastraipos 4 punktą.
- 7020 00 08**                    **Gatavos**  
Sąvoka „gatavos“ taikoma tik stiklinėms vidinėms kolboms, paruoštomis aptaisyti arba kitaip apdengti.

## XIV SKYRIUS

**GAMTINIAI ARBA DIRBTINIŲ BŪDU IŠAUGINTI PERLAI, BRANGAKMENIAI ARBA PUSBRANGIAI AKMENYS, TAURIEJI METALAI, METALAI, PLAKIRUOTI TAURIUOJU METALU, BEI JŲ DIRBINIAI; DIRBTINĖ BIŽUTERIJA; MONETOS**

## 71 SKIRSNIS

**GAMTINIAI ARBA DIRBTINIŲ BŪDU IŠAUGINTI PERLAI, BRANGAKMENIAI ARBA PUSBRANGIAI AKMENYS, TAURIEJI METALAI, METALAI, PLAKIRUOTI TAURIUOJU METALU, BEI JŲ DIRBINIAI; DIRBTINĖ BIŽUTERIJA; MONETOS****I. GAMTINIAI ARBA DIRBTINIŲ BŪDU IŠAUGINTI PERLAI IR BRANGAKMENIAI ARBA PUSBRANGIAI AKMENYS**

- 7101** **Gamtiniai arba dirbtiniu būdu išauginti perlai, apdoroti arba neapdoroti, surūšiuoti arba nesurūšiuoti, tačiau nesuverti, neaptaisyti ir neįtvirtinti; gamtiniai arba dirbtiniu būdu išauginti perlai, laikinai suverti gabenimo patogumui**
- 7101 10 00** **Gamtiniai perlai**  
Žr. SS paaiškinimų 7101 pozicijos paaiškinimų pirmąsias keturias pastraipas.
- 7101 21 00** **Dirbtiniu būdu išauginti perlai**  
**ir**  
**7101 22 00** Žr. SS paaiškinimų 7101 pozicijos paaiškinimų penktąją pastraipą.
- 7101 21 00** **Neapdoroti**  
Žr. SS paaiškinimų 7101 pozicijos paaiškinimų šeštąją pastraipą.
- 7101 22 00** **Apdoroti**  
Žr. SS paaiškinimų 7101 pozicijos paaiškinimų šeštąją pastraipą.
- 7102** **Deimantai, apdoroti arba neapdoroti, tačiau neaptaisyti arba neįtvirtinti**
- 7102 10 00** **Nesurūšiuoti**  
Žr. SS paaiškinimų 7102 10 subpozicijos paaiškinimus.
- 7102 21 00** **Pramoniniai**  
**ir**  
**7102 29 00** Žr. SS paaiškinimų 7102 21 ir 7102 29 subpozicijų paaiškinimus.
- 7102 21 00** **Neapdoroti arba tik supjaustyti, suskaldyti arba grubiai apdoroti**  
Žr. SS paaiškinimų 7102 21 ir 7102 29 subpozicijų paaiškinimų trečiąją pastraipą.  
Grubus apdorojimas yra ruošinio šlifavimas į kitą deimantą, siekiant sumažinti jį iki reikiamo dydžio.
- 7102 31 00** **Nepramoniniai**  
**ir**  
**7102 39 00** Žr. SS paaiškinimų 7102 31 ir 7102 39 subpozicijų paaiškinimus.
- 7102 31 00** **Neapdoroti arba tik supjaustyti, suskaldyti arba grubiai apdoroti**  
Žr. SS paaiškinimų 7102 31 ir 7102 39 subpozicijų paaiškinimų antrąją pastraipą.  
Grubus apdorojimas yra ruošinio šlifavimas į kitą deimantą, siekiant sumažinti jį iki reikiamo dydžio.

- 7103** **Brangakmeniai (išskyrus deimantus) ir pusbrangiai akmenys, apdoroti arba neapdoroti, surūšiuoti arba nesurūšiuoti, tačiau nesuverti, neaptaisyti arba neįtvirtinti; nesurūšiuoti brangakmeniai (išskyrus deimantus) ir pusbrangiai akmenys, laikinai suverti gabenimo patogumui**
- 7103 10 00** **Neapdoroti arba tik supjaustyti ar grubiai apdoroti suformuojant tam tikros formos ruošinius**  
Žr. SS paaiškinimų 7103 10 subpozicijos paaiškinimus.  
Šioje subpozicijoje neklasifikuojami akmenys, paruošti kaip dubletai ar tripletai (7103 91 00 arba 7103 99 00 subpozicija).
- 7103 91 00** **Apdoroti kitu būdu**  
**ir**  
**7103 99 00** Žr. SS paaiškinimų 7103 91 ir 7103 99 subpozicijų paaiškinimus.  
Kaip dubletai arba tripletai paruošti akmenys reiškia akmenis, gautus vieną akmenį (viršutinę dublėto arba tripleto dalį) ir arba vieną ar du kitus akmenis (paprastai mažiau kokybiškus) uždedant ant kitos medžiagos (pavyzdžiui, atkurtų akmenų arba stiklo).  
Dėl akmenų, kurie šiose subpozicijose nelaikomi apdorotais kitu būdu, ir taip pat dėl akmenų, kurie, net jei neįtvirtinti ar neaptaisyti, klasifikuojami 90 arba 91 skirsnyje, žr. SS paaiškinimų 7103 pozicijos paaiškinimų trečiąją ir penktąją pastraipas.  
Neapdoroti akmenys (paprastai vadinami „ruošiniais“) klasifikuojami 7103 10 00 subpozicijoje.
- 7103 91 00** **Rubiniai, safyrai ir smaragdai**  
Rubiniai yra korundo rūšis, kurių raudona spalva atsiranda dėl chromo druskų pėdsakų.  
Safyras taip pat yra korundo rūšis, kurio tamsiai mėlyna spalva atsiranda dėl kobalto druskų pėdsakų.  
Smaragdai yra berilio rūšis. Smaragdai paprastai randami prizmės formos, o jų žalia spalva atsiranda dėl chromo oksido pėdsakų. Smaragdai kietesnis už kvarcą, bet minkštesnis už korundą ir deimantą, ir labai vertinamas dėl spalvos ir skaidrumo. Dažniausiai jis pjaustomas į stačiakampius arba kvadratus.
- 7104** **Sintetiniai arba regeneruoti brangakmeniai arba pusbrangiai akmenys, apdoroti arba neapdoroti, surūšiuoti arba nesurūšiuoti, tačiau nesuverti, neaptaisyti arba neįtvirtinti; nesurūšiuoti sintetiniai arba regeneruoti brangakmeniai arba pusbrangiai akmenys, laikinai suverti gabenimo patogumui**
- 7104 10 00** **Pjezoelektrinis kvarcas**  
Žr. SS paaiškinimų 7104 10 subpozicijos paaiškinimus.  
Šioje subpozicijoje neklasifikuojami:  
a) pjezoelektriniai kristalai, pagaminti iš cheminių junginių, tokių kaip Segneto arba Rošelio druska (kalio natrio tetrahidrato dvigubasis tartratas), bario titanatas, amonio ortomonofosfatas arba rubidžio ortomonofosfatas (3824 90 97 subpozicija);  
b) pjezoelektriniai kristalai, pagaminti iš gamtinių akmenų (pavyzdžiui, kvarco, turmalino) (7103 pozicija);  
c) pjezoelektriniai kristalai, pagaminti iš sintetinių akmenų, išskyrus kvarcą (7104 20 00 arba 7104 90 00 subpozicija);  
d) sumontuoti pjezoelektriniai kristalai (8541 60 00 subpozicija).
- 7104 20 00** **Kiti, neapdoroti arba tik supjaustyti ar grubiai apdoroti suformuojant tam tikros formos ruošinius**  
*Mutatis mutandis* taikomi paaiškinimų 7103 10 00 subpozicijos paaiškinimai.

**7104 90 00** **Kiti**  
*Mutatis mutandis* taikomi SS paaiškinimų 7103 91 ir 7103 99 subpozicijų paaiškinimai.

**7105** **Gamtinių arba sintetinių brangakmenių arba pusbrangių akmenų dulkės arba milteliai**

**7105 10 00** **Deimantų**  
Žr. SS paaiškinimų 7105 pozicijos paaiškinimų antrąją, trečiąją ir ketvirtąją pastraipas.

**7105 90 00** **Kiti**  
Šioje subpozicijoje klasifikuojamos dulkės ir milteliai, gauti iš granatų rūšies brangakmenių.

## II. TAURIEJI METALAI IR METALAI, PLAKIRUOTI TAURIUOJU METALU

**7106** **Sidabras (įskaitant sidabrą, padengtą auksu arba platina), neapdorotas, pusiau apdorotas arba turintis miltelių pavidalą**

**7106 10 00** **Milteliai**  
Sąvokos „milteliai“ apibrėžimą žr. šio skirsnio 1 subpozicijų pastaboje.  
Miltelių pavidalo produktai, neatitinkantys šio skirsnio 1 subpozicijų pastaboje granulė dydžiui nustatytų reikalavimų, laikomi granulėmis, klasifikuojamomis 7106 91 00 subpozicijoje.  
Sidabro arba jo lydinių gamybos atliekos, pavyzdžiui, pjuvenos, sąšlavos ir dulkės, tinkamos tik metalui regeneruoti arba naudoti cheminių medžiagų gamyboje, milteliais nelaikomos. Šios atliekos klasifikuojamos 7112 pozicijoje.  
Tačiau pjuvenos, kurios buvo atskirtos nuo pašalinių medžiagų ir sugrupuotos pagal vienodą granulė dydį (pavyzdžiui, sijojant), laikomos milteliais, klasifikuojamais šioje subpozicijoje, jeigu jos atitinka pirmiau minėtus reikalavimus.

**7106 91 00** **Neapdorotas**  
Šioje subpozicijoje klasifikuojami gaminiai, aprašyti SS paaiškinimų 7106 pozicijos paaiškinimų ketvirtosios pastraipos II grupėje.  
Strypai, kurie dėl rinkodaros turi lygų paviršių ir prabą, klasifikuojami šioje subpozicijoje.  
Sidabro ir jo lydinių granulės, jeigu jos neatitinka šio skirsnio 1 subpozicijų pastaboje nustatytų reikalavimų, klasifikuojamos šioje subpozicijoje.  
Šioje subpozicijoje neklasifikuojami strypai, pagaminti tempiant ar valcuojant (7106 92 00 subpozicija).

**7108** **Auksas (įskaitant auksą, padengtą platina), neapdorotas, pusiau apdorotas arba turintis miltelių pavidalą**

**7108 11 00** **Milteliai**  
*Mutatis mutandis* taikomi paaiškinimų 7106 10 00 subpozicijos paaiškinimai.

**7108 12 00** **Kito pavidalo neapdorotas auksas**  
*Mutatis mutandis* taikomi paaiškinimų 7106 91 00 subpozicijos paaiškinimai.

**7108 20 00** **Piniginis (monetarinis)**  
Žr. SS paaiškinimų 7108 20 subpozicijos paaiškinimus.

- 7110 Platina, neapdorota, pusiau apdorota arba turinti miltelių pavidalą**  
Dėl lydinų klasifikavimo šios pozicijos subpozicijose žr. šio skirsnio 3 subpozicijų pastabą.
- 7110 11 00 Platina**  
**7110 19 80** Sąvokos „platina“ apibrėžimą šių subpozicijų kontekste žr. šio skirsnio 2 subpozicijų pastaboje.
- 7110 11 00 Neapdorota arba turinti miltelių pavidalą**  
*Mutatis mutandis* taikomi paaiškinimų 7106 10 00 ir 7106 91 00 subpozicijų paaiškinimai.
- 7110 21 00 Neapdorotas arba turintis miltelių pavidalą**  
*Mutatis mutandis* taikomi paaiškinimų 7106 10 00 ir 7106 91 00 subpozicijų paaiškinimai.
- 7110 31 00 Neapdorotas arba turintis miltelių pavidalą**  
*Mutatis mutandis* taikomi paaiškinimų 7106 10 00 ir 7106 91 00 subpozicijų paaiškinimai.
- 7110 41 00 Neapdoroti arba turintys miltelių pavidalą**  
*Mutatis mutandis* taikomi paaiškinimų 7106 10 00 ir 7106 91 00 subpozicijų paaiškinimai.
- 7112 Tauriojo metalo arba metalo, plakiruoto tauriuoju metalu, atliekos ir laužas; kitos atliekos ir laužas, kurių sudėtyje yra tauriojo metalo arba tauriojo metalo junginių, dažniausiai naudojami tauriajam metalui regeneruoti**  
Tauriojo metalo arba metalo, plakiruoto tauriuoju metalu, kuris buvo išlydytas ir išlietas luitais, blokeliais ar panašiomis formomis, atliekos ir liekanos klasifikuojamos kaip neapdorotas metalas ir ne šioje pozicijoje.
- III. BIŽUTERIJA, AUKSO IR SIDABRO DAILIEJI DIRBINIAI IR KITI DIRBINIAI**
- 7113 Bižuterija ir jos dalys iš tauriojo metalo arba iš metalo, plakiruoto tauriuoju metalu**  
Žr. šio skirsnio 2 pastabos A punktą ir 9 pastabą.
- 7114 Aukso arba sidabro dailieji dirbiniai ir jų dalys iš tauriojo metalo arba iš metalo, plakiruoto tauriuoju metalu**  
Žr. šio skirsnio 2 pastabos A punktą ir 10 pastabą.
- 7116 Dirbiniai iš gamtinių arba iš dirbtiniu būdu išaugintų perlų, brangakmenių arba pusbrangių akmenų (gamtinių, sintetinių arba regeneruotų)**  
Žr. šio skirsnio 2 pastabos B punktą.

7117

**Dirbtinė bižuterija**

Žr. šio skirsnio 11 pastabą.

7117 11 00

ir

7117 19 00

**Iš netauriojo metalo, padengto arba nepadengto tauriuoju metalu**

Šiose subpozicijose klasifikuojamos:

1. grandinėls iš netauriojo metalo, sukarpytos atkarpomis, kurių kiekviena tinkama apdailinti iki atskiro dirbtinės bižuterijos dirbinio arba drabužių papuošalo, pavyzdžiui, pridėdant sagteles. Tokios atkarpos paprastai nebus ilgesnės kaip du metrai;
2. dekoratyviniai motyvai iš netauriojo metalo, kuriems taikomi SS paaiškinimų 7117 pozicijos paaiškinimų antrosios pastraipos paaiškinimų b punkto paaiškinimai; jų pavyzdžiai pateikti toliau:

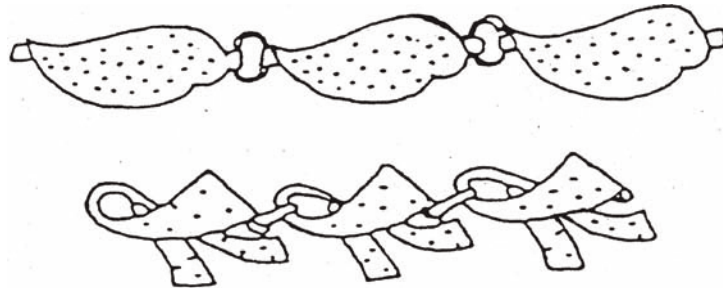

## XV SKYRIUS

## NETAURIEJI METALAI IR NETAURIJŲ METALŲ GAMINIAI

**Bendrosios nuostatos**

Spalvotųjų metalų atliekos ir laužas, kuris buvo išlydytas ir iš kurio buvo išlieti liejiniai, luitai, blocai ar panašios formos, yra klasifikuojamas kaip neapdorotas metalas, o ne kaip atliekos ar laužas. Atitinkamai šis metalas klasifikuojamas, pavyzdžiui, 7601 pozicijoje (aliuminis), 7801 (švinas), 7901 (cinkas), arba 8104 11 00 ar 8104 19 00 subpozicijoje (magnis).

Sąvoka „metalas“ taip pat apima amorfinės (nekrystalinės) struktūros metalą, tokį kaip metalo stiklai ir milteliniai metalurgijos produktai.

## 72 SKIRSNIS

## GELEŽIS IR PLIENAS (JUODIEJI METALAI)

**Bendrosios nuostatos**

A. Jeigu būtina atskirti kaltinius ir valcavimo produktus (7207, 7214, 7216, 7218, 7224 ir 7228 pozicijos), galima panaudoti nemažai įvairių būdų.

Jeigu turimas visas gaminy ar luitas, pirmiausia turi būti apžiūrėti ir įvertinti skerspjūvio skirtumai:

- jei svyravimai nesikartoja reguliarium intervalu, produktas yra kaltinis,
- kita vertus, jei matomi reguliariais intervalais besikartojantys svyravimai, arba jei skerspjūvis nekinta, produktas gali būti kaltinis ar valcuotas. Šiuo atveju būtina išnagrinėti visus šiuos kriterijus:

1. *skerspjūvio matmenys*

Jeigu matmenys dideli (skerspjūvio plotas didesnis nei 150 000 mm<sup>2</sup>), produktas veikiausiai yra kaltinis. Jei matmenys nedideli (minimalus matmuo yra mažesnis nei 15 mm), produktas veikiausiai yra valcuotas;

2. *skerspjūvio forma*

Jeigu forma paprasta (pavyzdžiui, kvadratas, stačiakampis, apskritimas, šešiakampis ir t. t.), produktas gali būti tiek valcuotas, tiek kaltinis, o sudėtingesnės formos produktai praktiškai visais atvejais yra valcavimo gaminiai;

3. *ilgis*

Jeigu produktas ilgesnis kaip 5 metrai, galima beveik tvirtai teigti, jog tai valcuotas produktas; jei jis yra trumpesnis, tai gali būti tiek valcuotas produktas, tiek kaltinis;

4. *matmenų leistinos nuokrypos*

Valcuotų produktų skerspjūvio matmenų leistinos nuokrypos yra griežčiau ribojamos nei kaltinių;

5. *metalografinis aspektas*

Paprastai valcuotų produktų redukcinis koeficientas yra gerokai didesnis už atitinkamą kaltinių rodiklį, todėl beveik visada galima atskirti valcavimo produktus nuo kaltinių, ištyrus juos mikroskopu.

Pagrindiniai veiksniai, kurie turi būti ištirti, yra inkluzijos ir struktūra:

- a) inkluzijos valcavimo produktuose yra plonos, labai ištiesios ir beveik idealiai lygiagrečios valcavimo kryptčiai; o kaltiniuose produktuose jos yra mažiau ištiesios (jų forma beveik elipsinė) ir nelygiagrečios;
- b) po grūdinimo patikrintų valcavimo produktų struktūra, jei produktas buvo grūdinamas ir atleistas, turi turėti beveik nepriekaištingai tiesinius dalybos ženklus, lygiagrečius valcavimo kryptčiai. Kaltiniuose tai pasitaiko daug rečiau, o kartais nepasitaiko iš viso;

## 6. kiekis

Kaltiniai produktai paprastai pristatomi nedideliais kiekiais.

Valcavimas gali būti – karštasis arba šaltasis. Priklausomai nuo valcavimo skirtu ruošinio formos, taip pat nuo valcavimo velenų formos ir padėties, šis procesas gali būti naudojamas gaminant plokščius produktus, pavyzdžiui, lakštą ir plokštę arba žiedą ir juostą arba apvalaus ar daugiakampio skerspjūvio strypus ir juostas arba kintamo skerspjūvio specialiuosius profilius, vamzdžius, vamzdelius ir t. t.

- B. Tam tikrų plastinės deformacijos rūšių (pavyzdžiui, valcavimas, kalimas, išspaudimas) apibrėžimai pateikti SS paaiškinimų 72 skirsnio paaiškinimų Bendrųjų nuostatų IV grupės A ir B dalyse.
- C. Skirtumus tarp karštojo valcavimo ar karštojo tempimo produktų ir produktų, gautų ar išbaigtų šaltojo proceso metu, žr. SS paaiškinimų 72 skirsnio paaiškinimų Bendrųjų nuostatų IV grupės B dalies paskutiniojoje pastraipoje.

Kai kurie minėti skirtumai tarp karštojo valcavimo ir šaltojo valcavimo produktų gali sumažėti ar išnykti, kai šaltojo valcavimo produktai yra grūdinami; be to, jei karštojo valcavimo produktams taikomas baigiamasis šaltasis apdirbimas, skirtumai gali apsiriboti paviršiaus kietumu ir išvaizda.

Karštojo valcavimo ar karštojo tempimo strypai, juostos, fasoniniai profiliai, kampuočiai ir specialieji profiliai gali būti šaltai apdoroti tempimo ar kitais būdais, o būtent – rektifikacijos ar kalibravimo būdu, suteikiant produktui geresnę išvaizdą. Po šios operacijos dirbiniai klasifikuojami kaip „šaltojo formavimo ar šaltojo apdorojimo“ gaminiai.

Tačiau šaltasis tiesinimas ir rupusis valymas nelaikomi rektifikavimo arba kalibravimo procesais, todėl neturi įtakos strypų, juostų, kampuočių, fasoninių profilių ir specialiųjų profilių, kurie, išskyrus karštąjį valcavimą arba ekstruziją, toliau neapdoroti, klasifikavimui. Taip pat tokie strypai ir juostos nelaikomi šaltai apdirbtais, jeigu yra susukti.

- D. Plakiravimo apibrėžimas pateiktas SS paaiškinimų šio skirsnio paaiškinimų IV grupės C dalies 2 punkto e papunktyje.

Netaurieji metalai, plakiruoti tauriaisiais metalais, nepriklausomai nuo plakiravimo storio, klasifikuojami 71 skirsnyje (žr. SS paaiškinimų 71 skirsnio paaiškinimus).

- E. Paviršinio apdorojimo komentarai pateikti SS paaiškinimų 72 skirsnio paaiškinimų Bendrųjų nuostatų paaiškinimų IV grupės C dalies 2 punkto d papunktyje.
- F. Neužbaigti kaltiniai, bet jau nebeturintys grubių ruošinių, grubiai suformuotų kalimo būdu, klasifikuojamų 7207, 7218 arba 7224 pozicijoje, pavidalo, klasifikuojami užbaigtiems gaminiams skirtose, dažniausiai 82, 84, 85 ir 87 skirsnių, pozicijose. Taigi geležies arba plieno kaltiniai, skirti alkūniniams velenams gaminti, klasifikuojami 8483 pozicijoje.

## I. PIRMINĖS MEDŽIAGOS; PRODUKTAI, TURINTYS GRANULIŲ ARBA MILTELIŲ PAVIDALĄ

### 7201

#### **Ketus ir veidrodinis ketus (*spiegeleisen*), turintys luitų, bloką arba kitų pirminių formų pavidalą**

Ketus ir veidrodinis ketus apibrėžti šio skirsnio 1 pastabos a ir b punktuose.

Šio skirsnio 1 pastabos a punkte apibrėžtas ketus, kurio sudėtyje esantis manganas sudaro daugiau kaip 6 %, bet ne daugiau kaip 30 % masės, klasifikuojamas kaip veidrodinis ketus (7201 50 90 subpozicija). Jei lydinyje su šia procentine mangano dalimi yra kitas elementas, kurio ribinis kiekis didesnis negu nurodytas 1 pastabos a punkte, pavyzdžiui, silicio kiekis didesnis kaip 8 % masės, šis lydinys turi būti klasifikuojamas kaip ferolydinys; pateiktame pavyzdyje jis būtų klasifikuojamas 7202 21 00–7202 29 90 subpozicijose (ferosilicis). Jei lydinio sudėtyje yra daugiau kaip 30 % mangano ir 8 % silicio, jis turi būti laikomas ferosilikomanganu, klasifikuojamu 7202 30 00 subpozicijoje, o jeigu jo sudėtyje yra papildomas legiruojantis elementas ribiniu kiekiu, nurodytu 1 pastabos c punkte, toks lydinys turi būti klasifikuojamas 7202 99 80 subpozicijoje.

Šio skirsnio 1 pastabos a punkte apibrėžtas ketus, kuris nėra veidrodinis ketus ir todėl turi būti klasifikuojamas 7201 10 11–7201 50 90 subpozicijose, yra tas, kurio sudėtyje yra ne daugiau kaip 6 % mangano. Priklausomai nuo legiruojančio elemento kiekio, tarp šios rūšies ketaus išskiriamas nelegiruotasis ketus (7201 10 11–7201 20 00 subpozicijos) ir legiruotasis ketus (7201 50 10 arba 7201 50 90 subpozicija).



Legiruotasis ketus apibrėžtas šio skirsnio 1 subpozicijų pastabos a punkte; nelegiruotojo ketaus sudėtyje negali būti daugiau kaip (kartu arba atskirai paėmus):

- 0,2 % masės chromo,
- 0,3 % masės vario,
- 0,3 % masės nikelio,
- 0,1 % masės kiekvieno šių elementų: aliuminio, molibdeno, titano, volframo, vanadžio.

**7201 50 10**

**Legiruotasis ketus, kurio sudėtyje esantis titanas sudaro ne mažiau kaip 0,3 %, bet ne daugiau kaip 1 % masės, o vanadis – ne mažiau kaip 0,5 %, bet ne daugiau kaip 1 % masės**

Šioje subpozicijoje klasifikuojami produktai dažniausiai naudojami detalėms gaminti, kurios turi būti ypač atsparios susidėvimui, pavyzdžiui, alkūniniai velenai, stabdžių būgnai, siurblių stūmokliai, valcavimo cilindrai, kalimo kijų stampai, vamzdinių alkūnės, kristalizatoriai.

**7201 50 90****Kiti**

Šioje subpozicijoje klasifikuojamos šios ketaus rūšys:

1. ketus, kurio sudėtyje yra nikelio (nuo 0,5 % iki 3,5 %), skirtas gaminiam, atspariems aukštam slėgiui, gaminti;
2. „Ni-hard“ ketus (kurio sudėtyje yra nuo 3,3 % iki 5 % nikelio ir nuo 1,4 % iki 2,6 % chromo), skirtas gaminiam, ypač atspariems susidėvimui, gaminti;
3. ketus, kurio sudėtyje yra daug nikelio, chromo, silicio arba vario, skirtas gaminiam, kurie turi būti atsparūs korozijai, gaminti;
4. ketus, kurio sudėtyje yra nikelio ar chromo, skirtas šilumai atspariems gaminiam gaminti;
5. ketus, kurio sudėtyje yra vario.

**7202****Ferolydiniai**

Šio skirsnio 1 pastabos c punkte apibrėžiami „ferolydiniai“, nurodant spalvotųjų legiravimo elementų kiekio ir elementinės geležies kiekio apribojimus.

Dėl ferolydinių klasifikavimo 7202 pozicijos subpozicijose žr. šio skirsnio 2 subpozicijų pastabą.

Taigi, pavyzdžiui, ferolydinys, kurio sudėtyje esantis manganas sudaro daugiau kaip 30 % ir silicis sudaro ne daugiau kaip 8 %, klasifikuojamas 7202 11 20–7202 19 00 subpozicijose; tačiau jeigu jo sudėtyje yra daugiau kaip 30 % mangano ir daugiau kaip 8 % silicio, jis klasifikuojamas 7202 30 00 subpozicijoje. Taip pat ferosilikomanganoaliuminio lydinio sudėtyje turi būti daugiau kaip 8 % silicio, daugiau kaip 30 % mangano ir daugiau kaip 10 % aliuminio, kad jis būtų klasifikuojamas 7202 99 80 subpozicijoje.

Jei dvigubi, trigubi arba susidedantys iš keturių dalių ferolydiniai tiksliai nenurodyti, jie klasifikuojami 7202 99 80 subpozicijoje.

Geležies ir plieno pramonės gamybos atliekos, kurios yra išlydomos ir iš jų išliejami grubūs luitai (lietos atliekos), turintys ferolydinio sudėtį bei naudojami kaip papildomi produktai gaminant specialiuosius plienus, klasifikuojami 7202 pozicijos subpozicijose pagal jų sudedamąsias medžiagas.

Šioje pozicijoje neklasifikuojamos spalvotųjų metalų lydymo nuosėdos, kurios dėl jose esančios sieros arba fosforo, arba kokių nors kitų priemaišų, negali būti naudojamos kaip ferolydiniai (dažniausiai 2620 pozicija).

- 7202 11 20**  
–  
**7202 19 00**
- Feromanganas**
- Feromanganas įgyja neapdirbtų ruošinių, turinčių baltą atspindžio lūžį, pavidalą. Šis lydinys yra trapus ir labai kietas. Jis naudojamas plienui deoksiduoti, nusierinti ir įanglinti, o pridėjus mangano, – kaip legiravimo elementas.
- 7202 11 20**  
**ir**  
**7202 11 80**
- Kurio sudėtyje esanti anglis sudaro daugiau kaip 2 % masės**
- Šiose subpozicijose klasifikuojamas feromanganas rūšys, kuriose yra didelis anglies kiekis (feromanganas su dideliu anglies kiekiu). Dažniausiai naudojamų lydinių sudėtyje yra 6–7 % anglies; mangano kiekis turi būti didesnis kaip 30 %, bet dažniausiai jo kiekis sudaro 70–80 % masės.
- 7202 19 00**
- Kitas**
- Šioje subpozicijoje klasifikuojamas feromanganas su vidutiniu (1,25–1,5 %) arba nedideliu (mažiau kaip 0,75 %) anglies kiekiu; mangano kiekis gali svyruoti nuo 80 % iki 90 % masės.
- Tokie produktai naudojami manganu legiruotam plienui, kuriam reikalingas nedidelis anglies kiekis, gaminti.
- 7202 21 00**  
–  
**7202 29 90**
- Ferosilicis**
- Ferosilicis turi blizgų pilką atspindžio lūžį ir yra trapus. Prekiaujama rūšimis, kurių sudėtyje yra nuo 10 % iki beveik 96 % silicio, o anglies kiekis yra labai nedidelis (0,1–0,2 %).
- Ferosilicis naudojamas arba plienui rafinuoti, arba plienams, kurių sudėtyje yra silicio (ypač „elektrotechninio plieno lakštams ir plokštėms“) gaminti, arba (vietoje silicio, kuris yra daug brangesnis) kaip reduktorius (silicio-šiluminis procesas) kituose metalurgijos procesuose, pavyzdžiui, magnio metalurgijoje.
- 7202 30 00**
- Ferosilikomanganas**
- Ferosilikomanganas, taip pat vadinamas tiesiog silikomanganu, kurio sudėtyje yra daugiau kaip 8 % ir iki 35 % silicio, daugiau kaip 30 % ir iki 75 % mangano bei iki 3 % anglies, naudojamas įvairiomis formomis.
- Šio lydinio panaudojimai panašūs į ferosilicio, tačiau bendras silicio ir mangano poveikis sumažina nemetalinių medžiagų inkluziją iki minimumo ir galiausiai sumažina deguonies kiekį.
- 7202 41 10**  
–  
**7202 49 90**
- Ferochromas**
- Ferochromas įgyja itin kietos kristalinės masės pavidalą ir kartais yra su labai išryškintais kristalais.
- Paprastai šio lydinio sudėtyje yra 60–75 % chromo; anglies kiekis įprastiniame ferochrome sudaro 4–10 % ir gali būti net 0,01 %, atitinkamai mažėjant trapumui. Lydinys naudojamas chromo plienams gaminti.
- 7202 50 00**
- Ferosilikochromas**
- Ferosilikochromo sudėtyje paprastai yra 30 % silicio ir 50 % chromo, o anglies kiekis gali būti labai didelis arba labai mažas, kaip, pavyzdžiui, ferochromo atveju.
- Lydinys naudojamas tam pačiam tikslui, kaip ir ferochromas; silicis palengvina plieno dezoksidavimą.

**7202 60 00****Feronikelis**

Šioje subpozicijoje klasifikuojamo feronikelio sudėtyje yra mažiau kaip 0,5 % sieros ir dažniausiai jis naudojamas kaip legiruojantis elementas nikelio plienui gaminti.

Feronikelis, kurio sudėtyje yra ne mažiau kaip 0,5 % sieros, negali būti naudojamas nikelio plienams gaminti; jis laikomas tarpiniu nikelio metalurgijos produktu ir todėl klasifikuojamas 7501 pozicijoje.

Tačiau kai kurie lydiniai, prekyboje vadinami lietu nikeliumu ir naudojami tam tikriems gaminiams, atspariems korozijai ar aukštomis temperatūroms, lieti, klasifikuojami šioje subpozicijoje. Tai, pavyzdžiui, taikoma tam tikroms austenitinio ketaus rūšims, prekyboje žinomoms įvairiais registruotais prekių ženklais, kurių sudėtyje yra iki 36 % nikelio, 6 % chromo, 6 % silicio, daugiau kaip 2 % anglies ir kartais nedideli kitų elementų kiekiai (aliuminio, mangano, vario, ir t. t.). Kombinuotojoje nomenklatūroje šie produktai negali būti laikomi ketumi, kadangi jų sudėtyje esantis nikelio kiekis yra didesnis kaip 10 %, taip pat jie negali būti laikomi ir plienais, nes jų sudėtyje esantis anglies kiekis yra didesnis kaip 2 %.

**7202 99 80****Kiti**

Šioje subpozicijoje klasifikuojami ferosilikokalcis, feromanganotitanas, ferosilikonikelis, ferosilikoaliuminokalcis, feroaliuminis, ferosilikoaliuminis ir ferosilikomanganoaliuminis.

Feroaliuminio sudėtyje paprastai yra nuo 12 % iki 30 % aliuminio.

Kai kurios feroaliuminio rūšys dėl jų didelio atsparumo korozijai net ir esant labai aukštai temperatūrai ir dėl jų magnetinių ir šiluminių savybių kartais tiesiogiai naudojamos specialioms detalėms lieti.

Ferosilikoaliuminis naudojamas įvairiose lydinų rūšyse, kurių sudėtyje, pavyzdžiui, yra:

— 45 % silicio ir 20–25 % aliuminio,

— 65–75 % silicio, daugiau kaip 10 % ir iki 15 % aliuminio ir 3–4 % titano,

— 20–25 % silicio, 20–25 % mangano ir daugiau kaip 10 % ir iki 12 % aliuminio.

Ferosilikomanganoaliuminio sudėtyje paprastai yra 20 % silicio, 35 % mangano ir 10–12 % aliuminio.

**7203**

**Juodųjų metalų produktai, gauti tiesiogiai redukuojant geležies rūdą ir kitus korėtus juodųjų metalų produktus, turintys luitų, granulių arba panašių formų pavidalą; geležis, kurios minimalus grynumas – 99,94 % masės, turinti luitų, granulių arba panašių formų pavidalą**

**7203 90 00****Kiti**

Be produktų, paminėtų antroje 7203 pozicijos dalyje, kurie aprašyti SS paaiškinimų šios pozicijos paaiškinimų priešpaskutinioje pastraipoje, šioje subpozicijoje klasifikuojami korėti juodųjų metalų produktai, gauti kitais, nei tiesiogiai redukuojant geležies rūdą, būdais, t. y. produktai, gauti iš išlydyto ketaus naudojant atomizacijos technologiją.

- 7204 Juodųjų metalų atliekos ir laužas; geležies arba plieno laužo liejiniai, perlydyti**
- Be atliekų ir laužo, aprašytų SS paaiškinimų 7204 pozicijos paaiškinimų A dalyje, šioje pozicijoje taip pat klasifikuojami naudoti supjaustyti bėgiai, kurių ilgis mažesnis kaip 1,5 m (žr. paaiškinimų 7302 10 90 subpozicijos paaiškinimus).
- 7204 41 10 Tekinimo drožlės, kitos drožlės, skeveldros, frezavimo atliekos, pjuvenos**
- Šioje subpozicijoje neklasifikuojamos frezavimo atliekos ir pjuvenos, atskirtos nuo pašalinių objektų (pavyzdžiui, magneto pagalba) ir suvienodintos pagal granulių dydį (pavyzdžiui, sijojant). Priklausomai nuo granulių dydžio (žr. XV skyriaus 8 pastabos b punktą ir šio skirsnio 1 pastabos h punktą), šie produktai klasifikuojami 7205 10 00, 7205 21 00 arba 7205 29 00 subpozicijoje.
- 7204 49 10 Sutrupintos (susmulkintos)**
- Prie sutrupintų (susmulkintų) atliekų ir laužo priskiriami produktai, kurių 95 % masės dalelių matmenys ne didesni kaip 200 mm.
- 7204 49 90 Kitos**
- Šioje subpozicijoje klasifikuojama atliekų ir laužo masė, kurioje, pavyzdžiui, yra ketaus mišinio, alavuoto plieno ir skirtingų rūšių plieno.
- 7204 50 00 Laužo liejiniai, perlydyti**
- Perlydyti laužo liejiniai, turintys ferolydinių cheminę sudėtį, naudojami kaip priedai specialiam plieniui gaminti, klasifikuojami atitinkamose 7202 pozicijos subpozicijose.
- 7205 Ketaus, veidrodinio ketaus (*spiegeleisen*), geležies arba plieno granulės ir milteliai**
- 7205 21 00 Milteliai**  
**ir**  
**7205 29 00**
- Šiose subpozicijose klasifikuojami gaminiai gali būti maišomi arba su legiruojančiais elementais (dėl tam tikrų tikslų, paminėtų SS paaiškinimų 7205 pozicijos paaiškinimų B dalyje), arba su apsauginiais elementais (pavyzdžiui, cinku), siekiant užkirsti kelią spontaniškam geležies oksidavimuisi.

## II. GELEŽIS IR NELEGIRUOTASIS PLIENAS

- 7208 Plokšti valcavimo produktai iš geležies arba iš nelegiruotojo plieno, kurių plotis ne mažesnis kaip 600 mm, karštai valcuoti, neplakiruoti, nepadengti arba neapvilkti**
- Šios pozicijos subpozicijose sąvoka „pakartotinas valcavimas“ reiškia procesą, kurio metu metalas praleidžiamas tarp priešinga kryptimi besisukančių velenų, ir tuo būdu yra sumažinamas jo storis. Šis procesas taip pat gali pagerinti metalo paviršių arba jo mechanines savybes. Tačiau sąvokai „pakartotinis valcavimas“ nepriskiriamas „išlyginamojo valcavimo“ procesas, kurio metu storis tik šiek tiek sumažinamas, arba kiti procesai, kurių metu metalui suteikiama forma, bet jo storis nesumažinamas.

- 7208 90 20**  
**ir**  
**7208 90 80**                      **Kiti**
- Šiose subpozicijose klasifikuojami karštai valcuoti plokšti produktai, kuriems buvo pritaikytas vienas ar keli paviršiaus apdorojimo būdai, paminėti SS paaiškinimų 7208 pozicijos paaiškinimų antrosios pastraipos 3–5 punktuose, ir (arba), kurie yra supjaustyti į ruošinius, išskyrus stačiakampio (taip pat kvadrato) formas.
- Šiose subpozicijose taip pat klasifikuojami karštai valcuoti plokšti produktai, kurie po valcavimo buvo apdoroti tokiais būdais, kaip gofravimas, perforavimas, nuožulnus nupjovimas ar kraštų apvalinimas.
- Tačiau šiose subpozicijose produktai, kurių reljefe tiesiogiai po valcavimo atsiranda raštai, nelaikomi apdorotais.
- 7209**                              **Plokšti valcavimo produktai iš geležies arba iš nelegiruotojo plieno, kurių plotis ne mažesnis kaip 600 mm, šaltai valcuoti, neplakiruoti, nepadengti arba neapvilkti**
- 7209 90 20**  
**ir**  
**7209 90 80**                      **Kiti**
- Mutatis mutandis* taikomi paaiškinimų 7208 90 20 ir 7208 90 80 subpozicijų paaiškinimai.
- 7210**                              **Plokšti valcavimo produktai iš geležies arba iš nelegiruotojo plieno, kurių plotis ne mažesnis kaip 600 mm, plakiruoti, padengti arba apvilkti**
- Šioje pozicijoje plakiruoti produktai – produktai, kurie plakiruoti būdu, apibrėžtu SS paaiškinimų šio skirsnio paaiškinimų Bendrųjų nuostatų paaiškinimų IV grupės C dalies 2 punkto e papunktyje, o padengti arba apvilkti produktai – tai produktai, apdoroti vienu iš apdorojimo būdų, nurodytų pirmiau minėtų Bendrųjų nuostatų paaiškinimų d punkto iv ir v papunkčiuose.
- 7210 12 20**                      **Alavuotoji (baltoji) skarda**
- Šioje subpozicijoje neklasifikuojama lakuota alavuotoji skarda (7210 70 10 subpozicija).
- 7210 20 00**                      **Padengti arba apvilkti švinu, įskaitant alavo-švino galvaninę dangą**
- Šioje subpozicijoje sąvoka „alavo-švino galvaninė danga“ reiškia plokščius valcavimo produktus, kurių storis yra mažesnis kaip 0,5 mm, kurie elektrolizės būdu arba panardinimo į skysto metalo vonią būdu yra padengti švino-alavo lydinio sluoksniu. Švino kiekis ant produkto abiejų paviršių negali būti didesnis kaip 120 g/m<sup>2</sup>.
- 7210 30 00**                      **Elektrocheminiu būdu padengti cinku**
- Žr. SS paaiškinimų 7210 30, 7210 41 ir 7210 49 subpozicijų paaiškinimus.
- 7210 41 00**                      **Gofruoti**
- Žr. SS paaiškinimų 7208 pozicijos paaiškinimų šeštąją pastraipą.
- 7210 61 00**                      **Padengti arba apvilkti aliuminio-cinko lydiniais**
- Šioje subpozicijoje klasifikuojami plokšti valcavimo produktai, padengti arba apvilkti lydiniais, kuriuose aliuminio masė vyrauja cinko masės atžvilgiu. Leistini kiti lydinio elementai.

- 7210 90 80**                      **Kiti**
- Be emaliuotų lakštų ar plokščių šioje subpozicijoje klasifikuojami sidabruoti, auksuoti ar platinuoti lakštai ir plokštės, t. y. naudojant procesus, išskyrus plakiravimą, dengti tauriaisiais metalais iš vienos ar abiejų pusių. Dažniausiai taikomi procesai yra elektrolitinis nusodinimas, purškimas ir išgarinimas vakuume (žr. SS paaiškinimų šio skirsnio paaiškinimų Bendrųjų nuostatų paaiškinimų IV grupės C dalies 2 punkto d (iv) papunktį).
- 7211**                              **Plokšti valcavimo produktai iš geležies arba iš nelegiruotojo plieno, kurių plotis mažesnis kaip 600 mm, neplakiruoti, nepadengti ir neapvilkti**
- Šioje pozicijoje neklasifikuojami plokšti valcavimo produktai, kurių forma yra kita nei kvadratas ar stačiakampis, net jeigu jų plotis ir yra mažesnis kaip 600 mm (7208 pozicija).
- 7212**                              **Plokšti valcavimo produktai iš geležies arba iš nelegiruotojo plieno, kurių plotis mažesnis kaip 600 mm, plakiruoti, padengti arba apvilkti**
- Mutatis mutandis* taikomi paaiškinimų 7210 pozicijos ir jos subpozicijų paaiškinimai.
- 7212 10 10**                      **Alavuotoji (baltoji) skarda, po paviršiaus apdorojimo toliau neapdorota**
- Šioje subpozicijoje neklasifikuojama alavuotoji (baltoji) skarda, kuri po paviršiaus apdorojimo toliau neapdorota, išskyrus lakavimą (7212 40 20 subpozicija).
- 7212 50 61**                      **Padengti arba apvilkti aliuminio-cinko lydiniais**
- Mutatis mutandis* taikomi paaiškinimų 7210 61 00 subpozicijos paaiškinimai.
- 7214**                              **Kiti strypai ir juostos iš geležies arba iš nelegiruotojo plieno, po kalimo, karštojo valcavimo, karšto tempimo arba karšto išspaudimo (ekstruzijos) toliau neapdoroti, įskaitant po valcavimo susuktus arba supintus**
- 7214 10 00**                      **Kaltiniai**
- Dėl skirtumų tarp kaltinių ir valcavimo produktų žr. paaiškinimų šio skirsnio paaiškinimų Bendrųjų nuostatų paaiškinimų A dalį.
- 7215**                              **Kiti strypai ir juostos iš geležies arba iš nelegiruotojo plieno**
- 7215 50 11**  
–  
**7215 50 80**                      **Kiti, po šaltojo formavimo arba šaltosios apdailos toliau neapdoroti**
- Karštai valcuotų strypų šaltoji apdaila gali būti atliekama naudojant tempimo arba kitus technologinius procesus, visų pirma rektifikacijos arba kalibravimo, kuriuos atlikus pagerinama gaminio apdailos kokybė. Apdailos kokybės gerinimas – tai gaminių skersmens ir ovališkumo nuokrypų mažinimas ir visų paviršiaus defektų, pavyzdžiui, mikroplyšių ir dekarbonizuotų zonų, šalinimas. Atlikus šią operaciją gaminius galima priskirti tokiems, kurie apibūdinami žodžiais „po šaltojo formavimo“ arba „po šaltosios apdailos“. Paprastai jų paviršius yra lygus ir beveik vienalytis. Jie yra be griovelių ir kitų paviršiaus defektų, nors kalibruotų strypų paviršiaus nelygumas gali būti nuo mažo iki vidutinio, atsižvelgiant į rektifikacijos laipsnį.
- Kiti nepaminti paviršiaus apdailos būdai, pavyzdžiui, poliravimas su šiomis pozicijoms priskiriamais gaminiais nesietini (žr. paaiškinimų 7215 90 00 subpozicijos paaiškinimus).

7215 90 00

**Kiti**

Šioje subpozicijoje klasifikuojami kaltiniai, karštojo valcavimo ar karštojo tempimo strypai ir juostos, taip pat stypai ir juostos, pagamintos šaltojo apdorojimo būdu, kuriems buvo pritaikyti šie apdorojimo būdai:

1. be paviršiaus apdorojimo, paminėto SS paaiškinimų 7214 pozicijos paaiškinimų ketvirtosios pastraipos 1–3 punktuose, toks paviršiaus apdorojimas kaip poliravimas, blizginimas, dirbtinis oksidavimas, fosfatavimas, oksalavimas, apvilkinimas ir plakiravimas; arba
2. mechaninis apdirbimas, pavyzdžiui, perforavimas ar kalibravimas.

7216

**Kampuočiai, fasoniniai profiliai ir specialieji profiliai iš geležies arba iš nelegiruotojo plieno**

Šioje pozicijoje neklasifikuojami perforuoti kampuočiai ir „Halfeno“ kampuočiai, fasoniniai profiliai ir specialieji profiliai, kurie klasifikuojami 7308 pozicijoje ir yra aprašyti paaiškinimų šios pozicijos paaiškinimuose.

7216 32 11

**Lygiagrečiomis sienelėmis**

Šioje subpozicijoje klasifikuojami tiksliai specialieji profiliai, kurių tiek išorinės, tiek vidinės sienelės yra lygiagrečios.

Specialiųjų profilių forma yra tokia:



7216 32 91

**Lygiagrečiomis sienelėmis**

Žr. paaiškinimų 7216 32 11 subpozicijos paaiškinimus.

7216 50 91

**Išgaubtų profilių (bulb flats)**

Šioje subpozicijoje klasifikuojami produktai, kurių skerspjūvis nekinta per visą jų ilgį, kaip parodyta toliau pateiktoje iliustracijoje; jų plotis paprastai nesiekia 430 mm. Profilio aukštis „a“ paprastai sudaro vieną septintąją išgaubto profilio ilgio „b“.

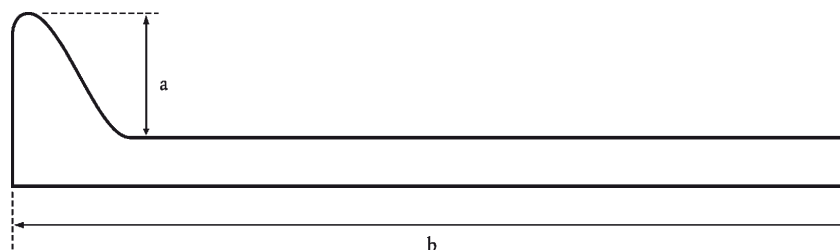

7216 69 00

**Kiti**

Šioje subpozicijoje klasifikuojami kampuočiai, fasoniniai profiliai ir specialieji profiliai, kurie buvo šaltai suformuoti arba šaltai apdoroti tempimo būdu mažinant sienelių storį.

7216 91 10

**Pagaminti iš plokščių valcavimo produktų šaltojo formavimo arba šaltosios apdailos būdu**

ir

7216 91 80

*Mutatis mutandis* taikomi paaiškinimų 7215 90 00 subpozicijos paaiškinimai.

7216 91 10

**Profiliuoti (briaunoti) lakštai**

Profiliuoti (briaunoti) lakštai dažniausiai naudojami fasadams apkalti.

Jų tipinė forma yra tokia:

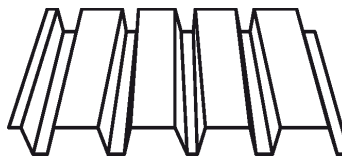

Šioje subpozicijoje neklasifikuojami profiliuoti lakštai su tvirtinimo įtaisais (7308 90 59 subpozicija).

7216 99 00

**Kiti**

*Mutatis mutandis* taikomi paaiškinimų 7215 90 00 subpozicijos paaiškinimai.

### III. NERŪDIJANTYSIS PLIENAS

7219

**Plokšti valcavimo produktai iš nerūdijančiojo plieno, kurių plotis ne mažesnis kaip 600 mm**

7219 90 20

**Kiti**

ir

7219 90 80

Šiose subpozicijose klasifikuojami plokšti karštai arba šaltai valcuoti produktai, kurių paviršius apdorotas vienu ar keliais būdais, paminėtais SS paaiškinimų šio skirsnio paaiškinimų Bendrųjų nuostatų IV grupės C dalies 2 punkto d ir e papunkčiuose, arba supjaustyti į profilius, išskyrus kvadrato arba stačiakampio formos.

Šiose subpozicijose taip pat klasifikuojami karštai valcuoti ar šaltai valcuoti plokšti produktai, kurie po valcavimo buvo apdoroti tokiais būdais, kaip perforavimas, nuožulnus nupjovimas ar kraštų apvalinimas.

7220

**Plokšti valcavimo produktai iš nerūdijančiojo plieno, kurių plotis mažesnis kaip 600 mm**

Šioje pozicijoje neklasifikuojami plokšti valcavimo produktai, kurių forma yra kita nei kvadratas ar stačiakampis, net jeigu jų plotis ir yra mažesnis kaip 600 mm (7219 pozicija).



**IV. KITAS LEGIRUOTASIS PLIENAS; TUŠČIAVIDURIAI GRĘŽIMO STRYPAI IR JUOSTOS IŠ LEGIRUOTOJO ARBA IŠ NELEGIRUOTOJO PLIENO**

- 7225 Plokšti valcavimo produktai iš kito legiruotojo plieno, kurių plotis ne mažesnis kaip 600 mm**
- 7225 11 00 Orientuoto grūdėtumo**
- Orientuoto grūdėtumo plokšti valcavimo produktai yra produktai, kurių magnetinės savybės yra kur kas geresnės lygiagrečiai valcavimo kryptčiai, nei statmenai valcavimo kryptčiai („Goso tekstūra“). Tokie produktai paprastai apvilkti izoliaciniu sluoksniu, kuris dažniausiai sudarytas iš į stiklą panašios plėvelės (dažniausiai iš magnio silikatų).
- 7226 Plokšti valcavimo produktai iš kito legiruotojo plieno, kurių plotis mažesnis kaip 600 mm**
- 7226 11 00 Orientuoto grūdėtumo**
- Žr. paaiškinimų 7225 11 00 subpozicijos paaiškinimus.
- 7226 99 10 Elektrocheminiu būdu padengti cinku**
- Žr. SS paaiškinimų 7210 30, 7210 41 ir 7210 49 subpozicijų paaiškinimus.
- 7226 99 30 Kitu būdu padengti arba apvilkti cinku**
- Žr. SS paaiškinimų 7210 30, 7210 41 ir 7210 49 subpozicijų paaiškinimus.
- 7227 Karštai valcuoti strypai ir juostos iš kito legiruotojo plieno, netaisyklingai suvyniotų ritinių pavidalo**
- 7227 90 95 Kiti**
- Šioje subpozicijoje klasifikuojamos suvirinimo vielos, išskyrus vielas, klasifikuojamas 8311 pozicijoje.
- 7228 Kiti strypai ir juostos iš kito legiruotojo plieno; kampuočiai, fasoniniai profiliai ir specialieji profiliai iš kito legiruotojo plieno; tuščiaviduriai gręžimo strypai ir juostos iš legiruotojo arba iš nelegiruotojo plieno**
- 7228 40 10 Kiti strypai ir juostos, po kalimo toliau neapdoroti**  
**ir**  
**7228 40 90**
- Dėl skirtumų tarp kaltinių ir valcuotų produktų žr. paaiškinimų šio skirsnio paaiškinimų Bendrųjų nuostatų paaiškinimų A dalį.

## 73 SKIRSNIS

## GAMINIAI IŠ GELEŽIES ARBA IŠ PLIENO (IŠ JUODŪJŲ METALŲ)

**7301** Lakštinės atraminės konstrukcijos iš geležies arba iš plieno, išgręžtos arba neišgręžtos, perforuotos arba neperforuotos, monolitinės arba surinktos iš elementų; suvirinti kampuočiai, fasoniniai profiliai ir specialieji profiliai, iš geležies arba iš plieno

Šioje pozicijoje klasifikuojamos lakštinės atraminės konstrukcijos ir suvirinti kampuočiai, fasoniniai profiliai ir specialieji profiliai, apdoroti gręžimu, sukimu ir t. t., jeigu po tokio apdorojimo šie dirbiniai neįgijo kitose pozicijose klasifikuotinių gaminių pobūdžio.

**7301 20 00** Kampuočiai, fasoniniai profiliai ir specialieji profiliai

Šioje subpozicijoje neklasifikuojami perforuoti kampuočiai ir „Halfeno“ kampuočiai, fasoniniai profiliai ir specialieji profiliai (7308 pozicija).

**7302** Geležinkelių ir tramvajaus kelių konstrukcijų sudedamosios dalys iš geležies arba iš plieno: bėgiai, gretbėgiai ir krumpliniai bėgiai, iešmų plunksnos, aklinių sankirtų kryžmės, iešmų smailės ir kitos kryžmės, pabėgiai (kryžminiai žuoliai), sandūrinės tvarslės, bėgių guoliai, bėgių guolių pleištai, atraminės plokštės, pamatinės plokštės, bėgių sąvaržos, padėklinės plokštės, žuoliai ir kitos bėgių sujungimo arba tvirtinimo detalės

**7302 10 10** Laidūs elektros srovei, su detalėmis, pagamintomis iš spalvotųjų metalų

Šioje subpozicijoje klasifikuojami tiksliai elektros srovei laidūs bėgiai, išskyrus pastūmos bėgius, kurių kontaktinis paviršius yra pagamintas iš spalvotojo metalo (aliuminio, vario) arba turi jungiamųjų dalių, pagamintų iš spalvotųjų metalų.

Šioje subpozicijoje klasifikuojami laidūs bėgiai, kurie taip pat dažnai vadinami „trečiaisiais (arba ketvirtaisiais) bėgiais“, turi tokį pat skersinį pjūvį kaip ir pastūmos bėgiai, arba turi dvigubos „T“, ar stačiakampio, ar trapecijos formos ir t. t. skerspjūvį ir yra pagaminti iš plieno, kuris paprastai yra minkštesnis už pastūmos bėgių plieną, nes jų mechanines savybes galima paaukoti jų elektrinių savybių labui. Elektrinė savitoji varža, kuri pastūmos bėgių pliene yra apie  $0,19 \times 10^{-6}$  ohm.m, tačiau plienui su nedideliu anglies kiekiu (apytikriai 0,08 %) ir nedideliu mangano kiekiu (0,20 %) – tiksliai 0,11 ohm.m, o Armko geležiai (beveik gryna geležis: 99,9 %) – net 0,10 ohm.m.

Laidūs bėgiai gali turėti viršutinį, šoninį ar apatinį kontaktą. Jie dažnai apsaugomi dervų apvalkalu, išskyrus tą bėgio šoną, kuriuo juda kontaktinės pavažos.

**7302 10 21** Bėgiai (*Vignole* tipo)

**7302 10 29**

*Vignole* tipo bėgiai, pavadinti jų išradėjo vardu, – tai bėgiai, paprastai naudojami įprastinio ir greitojo geležinkelio linijose arba kalnuotuose geležinkelio ruožuose, arba vietiniuose geležinkelio tinkluose.

Jie yra šios formos:



**7302 10 40 Rievėti (su grioveliais) bėgiai**

Rievėti (su grioveliais) bėgiai – tai specialios paskirties bėgiai, skirti naudoti tramvajaus linijose ir pramonėje, pavyzdžiui, keliamuosiuose kranuose ir antžeminiame transporte.

Bėgio profilis yra suprojektuotas taip, kad rato antibriaunis atitinka bėgio griovelio formą.

Jie yra šios formos:

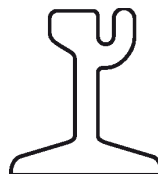
**7302 10 90 Naudoti**

Šioje subpozicijoje neklasifikuojami naudoti bėgiai, kurie klasifikuojami kaip laužas 7204 pozicijoje, pavyzdžiui, susukti bėgiai ir supjaustyti bėgiai, trumpesni nei 1,5 m.

**7303 00 Vamzdžiai, vamzdeliai ir tuščiaviduriai profiliai iš ketaus****7303 00 10 Vamzdžiai ir vamzdeliai, tinkami naudoti slėgio sistemose**

Šioje subpozicijoje klasifikuojami ketaus vamzdžiai ir vamzdeliai, paprastai naudojami dujų ir vandens tiekimo linijose (dažniausiai paslėptose po žeme), kurios gali atlaikyti ne mažesnę kaip 10,13 barų slėgį. Tokie vamzdžiai ir vamzdeliai gaminami beveik vien tik iš ypač atsparaus ketaus (minimali tempimo stiprumo riba – 420 MPa) ir pasižymi ypač geromis mechaninėmis savybėmis (ypač plastine deformacija), kad neskiltų dėl laipsniško dirvos poslinkio. Todėl jų takumo riba turi būti mažiausiai 300 MPa.

**7304 Besiūliai vamzdžiai, vamzdeliai ir tuščiaviduriai profiliai iš geležies (išskyrus ketų) arba iš plieno**

Šioje pozicijoje klasifikuojami gaminiai, kurių ilgis nėra du kartus didesnis už jų skerspjūvio didžiausią išorinį matmenį, nelaikomi vamzdžiais arba vamzdeliais. Jie laikomi vamzdžio arba vamzdelio jungiamosiomis detalėmis (fitingais) (7307 pozicija) arba poveržlėmis (7318 pozicija).

**7304 31 20 Preciziniai vamzdžiai**

Šioje subpozicijoje klasifikuojamiems gaminiams būdingas lygus, blizgus ar poliruotas vidinis ar išorinis paviršiai; be to, šių gaminių leistinos nuokrypos yra griežtesnės nei leistinos karštai apdorotų vamzdžių nuokrypos.

Vamzdžiai, atitinkantys ISO 3304 standarto ir susijusių nacionalinių standartų reikalavimus, naudojami hidrauliniams ar pneumatiniams tinklams, amortizatoriams, hidrauliniams ar pneumatiniams varžtams, ir plačiai naudojami transporto priemonių, variklių ar mašinų dalims gaminti.

Tačiau vamzdžiai, atitinkantys ISO 2604 ir 6759 standartų ir atitinkamų nacionalinių standartų reikalavimus, naudojami kaip vamzdiniai slėginės talpos: elektrinių katiluose, garo perkaitintuvuose, šilumokaičiuose ir techninio vandens kaitintuvuose, kuriuose preciziniams vamzdžiams taikomos leistinos nuokrypos.

- 7304 39 10**                    **Neapdoroti, tiesūs ir vienodo storio sienelėmis, skirti naudoti vien tik kitos formos skerspjuvio ir kito sienelių storio vamzdelių gamyboje**
- Šioje subpozicijoje klasifikuojami besiūliai plieniniai vamzdžiai dažniausiai gaminami pramušimo ir karštojo valcavimo būdu arba pramušimo ir karštojo tempimo būdu; paprastai šie gaminiai vadinami „ruošiniais“. Šie gaminiai turi būti perdaryti kitų formų ir sienelių storio vamzdžiais su sumažintomis matmenų nuokrypomis.
- Šie vamzdžiai tiekiami su grubiai nupjautais galais ir pašalintomis atplaišomis, tačiau kitaip neapdoroti. Jų išorinis ir vidinis paviršiai yra šiurkštūs ir nuo jų nepašalintos nuodegos. Vamzdžiai nėra sutepti, apvilkti cinku ar dažyti.
- 7304 39 52**                    **Vamzdžiai su įsriegtais sriegiais arba vamzdžiai, kuriuose sriegiai gali būti įsriegti (dujų vamzdžiai)**  
**ir**  
**7304 39 58**
- Šie vamzdžiai gaminami karštojo valcavimo ir kalibravimo būdu. Jų išorinis skersmuo yra nuo 13,5 iki 165,1 mm, ir jie tiekiami lygiais galais arba sriegiuotais galais su movomis. Jų paviršiai arba neapdoroti, arba su cinko ar kitos apsauginės medžiagos, pavyzdžiui, plastiko ar bitumo, sluoksniu.
- Karštas apdirbimas suteikia šiems vamzdžiams mechaninių savybių, leidžiančių pjauti juos reikalingais ilgiais, lenkti ir, jeigu reikia, susriegti naudojimo vietoje.
- Dažniausiai šie vamzdžiai naudojami garo, vandens ar dujų paskirstymui pastatuose.
- Vamzdžiai atitinka ISO 65 standarto ir atitinkamų nacionalinių standartų reikalavimus.
- 7304 49 10**                    **Neapdoroti, tiesūs ir vienodo storio sienelėmis, skirti naudoti vien tik kitos formos skerspjuvio ir kito sienelių storio vamzdžių ir vamzdelių gamyboje**
- Žr. paaiškinimų 7304 39 10 subpozicijos paaiškinimus.
- 7304 51 81**                    **Preciziniai vamzdžiai**
- Žr. paaiškinimų 7304 31 20 subpozicijos paaiškinimus.
- 7304 59 10**                    **Neapdoroti, tiesūs ir vienodo storio sienelėmis, skirti naudoti vien tik kitos formos skerspjuvio ir kito sienelių storio vamzdžių ir vamzdelių gamyboje**
- Žr. paaiškinimų 7304 39 10 subpozicijos paaiškinimus.
- 7305**                            **Kiti vamzdžiai ir vamzdeliai (pavyzdžiui, suvirinti, sukniedyti arba sujungti panašiu būdu), apskrito vidinio ir išorinio skerspjuvio, kurių išorinis skersmuo didesnis kaip 406,4 mm, iš geležies arba iš plieno**
- Mutatis mutandis* taikomi paaiškinimų 7304 pozicijos paaiškinimai.
- 7306**                            **Kiti vamzdžiai, vamzdeliai ir tuščiaiduriai profiliai (pavyzdžiui, atvirasiūliai arba suvirinti, sukniedyti arba sujungti panašiu būdu), iš geležies arba iš plieno**
- Mutatis mutandis* taikomi paaiškinimų 7304 pozicijos paaiškinimai.
- 7306 30 11**                    **Preciziniai vamzdžiai, kurių sienelių storis**  
**ir**  
**7306 30 19**
- Šiose subpozicijose klasifikuojami tiek preciziniai vamzdžiai, be kalibravimo daugiau neapdoroti, tiek suvirinti ir šaltai tempijami preciziniai vamzdžiai.
1. *Vamzdžiai, be kalibravimo daugiau neapdoroti*
- Šie vamzdžiai dažniausiai gaunami tolydinio suvirinimo be metalo užpildo, elektrinės varžos ar indukcinio suvirinimo būdu iš ruloninių po šaltojo formavimo išilgine kryptimi karštai arba šaltai valcuotų plokščių valcavimo produktų.

Didžiąja dalimi šių vamzdžių paviršiai neturi nuodegų ir yra sutepti, atlikus jų formavimo, suvirinimo ir kalibravimo operacijas. Išorinių suvirinimo siūlių nėra, nes jos buvo nušlifuotos iš karto po suvirinimo. Kai kuriais atvejais suvirinimo siūlė taip pat pašalinama ir nuo vidinio gaminio paviršiaus.

Po šaltojo apdorojimo ir kalibravimo šie gaminiai pristatomi sukietėjusios būsenos, jeigu nebūtinus jų terminis apdirbimas struktūrai regeneruoti.

Dažniausiai šie vamzdžiai naudojami transporto priemonėms ar mašinų dalims, metaliniams baldams, dviračių rėmams, vaikiškų vežimėlių rėmams, vartams ir baliustradoms gaminti.

Vamzdžiai atitinka ISO 3306 standarto ir atitinkamų nacionalinių standartų reikalavimus.

## 2. *Suvirinti, tempti vamzdžiai*

Šiuos vamzdžius galima atskirti nuo suvirintų precizinių vamzdžių, kurie po kalibravimo daugiau nebuvo apdoroti, pagal tai, jog nei ant išorinio, nei ant vidinio vamzdžio paviršiaus nėra suvirinimo siūlės, be to, šiems vamzdžiams taikomos griežtesnės matmenų užlaidos.

Šių vamzdžių panaudojimas sutampa su naudojimo būdais, išvardytais 7304 31 20 ir 7304 51 81 subpozicijose.

Vamzdžiai atitinka ISO 3305 standarto reikalavimus, arba ISO 2604 ir 6758 standartų reikalavimus, jei jie naudojami slėginiams indams.

7306 30 41  
ir  
7306 30 49

### **Vamzdžiai su įsriegtais sriegiais arba vamzdžiai, kuriuose sriegiai gali būti įsriegti (dujų vamzdžiai)**

Šie vamzdžiai po karštojo apdorojimo gaminami suvirinimo-kalimo būdu. Dėl kitų charakteristikų ir panaudojimo žr. paaiškinimų 7304 39 52 ir 7304 39 58 subpozicijų paaiškinimus.

7306 50 20

### **Preciziniai vamzdžiai**

Žr. paaiškinimų 7306 30 11 ir 7306 30 19 subpozicijų paaiškinimus.

7307

### **Vamzdžių arba vamzdelių jungiamosios detalės (fitingai) (pavyzdžiui, alkūnės, movos) iš geležies arba iš plieno**

7307 11 10  
ir  
7307 11 90

#### **Iš nekaliujo ketaus**

Sąvoka „nekalusis“ apima žvyninį grafitinį ketų.

Šiose subpozicijose klasifikuojamos ketaus jungiamosios detalės (fitingai), pavyzdžiui, alkūnės, atlankos, movos, tvarslės, sandarikliai ir trišakiai. Jie jungiami prie ketaus vamzdžių ar vamzdelių, prie kurių yra užsukami, sukabinami ar mechaniškai surenkami.

7307 19 10

#### **Iš kaliojo ketaus**

Kalusis ketus yra tarpinis produktas tarp žvyninio grafitinio ketaus (pilkojo ketaus) ir liejamojo plieno. Jis gali būti lengvai liejamas, sukietėja ir tampa kalus po tinkamo terminio apdorojimo. Terminio apdorojimo metu anglis iš dalies išnyksta arba pakeičia savo sudėtį; galiausiai ji nusėda gniutulėlių pavidalu, kurie nesilpnina metalo sukibimo taip, kaip grafito žvyneliai, esantys pilkojo ketaus sudėtyje.

Jeigu anglies kiekis sudaro ne daugiau kaip 2 % masės, produktai laikomi liejamuoju plieniu ir klasifikuojami 7307 19 90 subpozicijoje (žr. šio skirsnio 1 pastabą).

Sąvoka „kalusis“ apima sferoidinį grafitinį ketų.

Taip pat žr. paaiškinimų 7307 11 10 ir 7307 11 90 subpozicijų paaiškinimų antrąją pastraipą.

- 7307 23 10** **Alkūnės ir atlankos**
- Šioje subpozicijoje klasifikuojamos pastovaus storio sudaromųjų alkūnės ir atlankos, aprašytos ISO 3419-1981 standarte ir atitinkamuose nacionaliniuose standartuose.
- Jų galai yra nupjauti statmenai, o gaminiuose su storesnėmis sienelėmis – su nupjautomis nuožulomis, kad būtų galima juos lengviau privirinti prie vamzdžių.
- Jungiamosios detalės (fitingai) tiekiami su 45° arba 90° atlankomis (vadinamosiomis alkūnėmis), arba su 180° atlankomis (vadinamosiomis atlankomis).
- Šioje subpozicijoje taip pat klasifikuojamos nepastovaus storio alkūnės ir atlankos.
- 7307 23 90** **Kiti**
- Šioje subpozicijoje daugiausia klasifikuojami trišakiai ir kryžmės, įvorės, kaiščiai, koncentriški ar ekscentriški tarpvamzdžiai, aprašyti ISO 3419-1981 standarte ir atitinkamuose nacionaliniuose standartuose.
- Dėl galų išbaigimo žr. paaiškinimų 7307 23 10 subpozicijos paaiškinimus.
- 7307 93 11** **Alkūnės ir atlankos**
- Žr. paaiškinimų 7307 23 10 subpozicijos paaiškinimus.
- 7307 93 19** **Kiti**
- Žr. paaiškinimų 7307 23 90 subpozicijos paaiškinimus.
- 7307 93 91** **Alkūnės ir atlankos**
- Žr. paaiškinimų 7307 23 10 subpozicijos paaiškinimus.
- 7307 93 99** **Kitos**
- Žr. paaiškinimų 7307 23 90 subpozicijos paaiškinimus.
- 7308** **Metalinės konstrukcijos (išskyrus surenkamuosius statinius, klasifikuojamus 9406 pozicijoje) ir metalinių konstrukcijų dalys (pavyzdžiui, tiltai ir tiltų sekcijos, šliuzų vartai, bokštai, ažūriniai stiebai, stogai, stogų konstrukcijų karkasai, durys ir langai bei jų rėmai, durų slenksčiai, langinės, baliustrados, atramos ir kolonos) iš geležies arba iš plieno; plokštės, strypai, kampuočiai, fasoniniai profiliai, specialieji profiliai, vamzdžiai ir panašūs gaminiai, paruošti naudoti statybinėse konstrukcijose, iš geležies arba iš plieno**
- Be gaminių, paminėtų SS paaiškinimų 7308 pozicijos paaiškinimuose, šioje pozicijoje klasifikuojami:
1. perforuoti kampuočiai („rankiniai kampuočiai“ arba „Deksiono kampuočiai su prapjovomis“), paruošti naudoti surenkant metalines konstrukcijas, tokias kaip stelažai, lentynų rinkiniai, baldai, laiptai, pastoliai, stogų rėmai, ir tiekiami atskirai arba rinkiniais;
  2. „Halfeno“ kampuočiai, fasoniniai profiliai, specialieji profiliai, maždaug omegos formos skerspjūvio su užpakalinėje dalyje nereguliais tarpais esančiomis šiek tiek išlenktomis įpjomis, kad būtų galima įstatyti inkaro juostą, skirti įmontuoti į betonines grindis, sienas arba lubas bei įvairiai įrangai (mašinoms, geležinkelio bėgiams, konvejerio bėgiams, monobėgiams, kilnojamesiems kranams, vamzdynamics ir t. t.) tvirtinti specialiais varžtais.
- 7308 90 59** **Kiti**
- Šioje subpozicijoje klasifikuojamos plokštės su izoliaciniu užpildu, esančiu tarp profiliuoto (briaunoto) lakšto sienelės, klasifikuojamos 7216 91 10 subpozicijoje, ir neprofiluoto (nebriaunoto) lakšto sienelės.

- 7310** Cisternos, statinės, būgnai, skardinės, dėžės ir panašios bet kurių medžiagų (išskyrus suslėgtas ir suskystintas dujas) talpyklos iš geležies arba iš plieno, kurių talpa ne didesnė kaip 300 litrų, aptaisytos arba neaptaisytos, su termoizoliacija arba be termoizoliacijos, tačiau be pritvirtintos mechaninės arba šiluminės įrangos
- 7310 21 11** **Skardinės, tinkamos maisto produktams konservuoti**  
Šioje subpozicijoje klasifikuojamos skardinės, turinčios šiuos požymius:  
— skardinė:  
— turinti atspausdintą maisto produkto pavadinimą, arba  
— pateikiama be užrašų, o vėliau ant jos užklijuojama etiketė,  
— skardinės viršelis visuomet pilnai atsidaro, o skardinė taip pat gali turėti, pavyzdžiui, žiedą, leidžiantį atidaryti dangtelį.  
Tačiau dangtelis gali būti tiekiamas atskirai.
- 7310 21 19** **Skardinės, tinkamos gėrimams konservuoti**  
Šioje subpozicijoje klasifikuojamos skardinės, turinčios šiuos požymius:  
— ant skardinės korpuso visada atspausdintas gėrimo pavadinimas,  
— dangtelis visada atsidaro iš dalies, o skardinė taip pat gali turėti, pavyzdžiui, žiedą, atidarantį ar uždarantį užšovą.  
Tačiau dangtelis gali būti tiekiamas atskirai.
- 7311 00** **Suslėgtų arba suskystintų dujų talpyklos iš geležies arba iš plieno**  
Šioje pozicijoje neklasifikuojami nešiojami padangų pūtimo siurbliai, kuriuose be suslėgto oro, taip pat yra talpa, manometras, užpildymo vamzdis ir antgalis, oro įleidimo ir išleidimo vožtuvai, ir kuriuose manometras naudojamas slėgiui padangoje išmatuoti, o ne slėgiui talpoje nustatyti (9026 20 40 arba 9026 20 80 subpozicija).
- 7312** **Suvyta viela, lynai, kabeliai, pintos juostos, stropai ir panašūs gaminiai iš geležies arba iš plieno be elektros izoliacijos**
- 7312 10 61** **Suvyta viela**  
—  
**7312 10 69** Suvyta viela yra sudaryta iš apvalaus skerspjuvio vielos, kuri vienu ar daugiau sluoksnių susukta aplink šerdį. Suvyta viela, priklausomai nuo skerspjuvio, gali turėti apvalias, plokščias ar trikampes vijas.
- 7312 10 81** **Lynai ir kabeliai (įskaitant uždaros konstrukcijos lynus)**  
—  
**7312 10 98** Virvės paprastai yra sudarytos iš kelių vijų, vienu ar daugiau sluoksnių susuktų aplink šerdį.  
Uždaros konstrukcijos lynai turi vieną ar kelis išorinius sluoksnius, kurie visiškai arba iš dalies sudaryti iš sujungtų vielų, kurios užtikrina, jog paviršius yra nelaidus vandeniui ir pašaliniam objektams. Šių lynų skerspjuvio forma visada yra apvali.

7318

**Sraigatai, varžtai, veržlės, medsraigčiai, įsukami kabliai, kniedės, sprausteliai, vielokaiščiai, poveržlės (įskaitant spyruoklines poveržles) ir panašūs gaminiai iš geležies arba iš plieno**

7318 11 00

**Stambieji medsraigčiai briaunotomis galvutėmis**

Stambieji medsraigčiai briaunotomis galvutėmis – tai specifinės rūšies medsraigčiai su šešiakampėmis arba keturkampėmis galvutėmis (be įpjovų), kurie gali turėti pritvirtintus antgalius.

Naudojami dviejų rūšių stambieji medsraigčiai briaunotomis galvutėmis:

- sraigatai, skirti geležinkelio bėgams prie medinių pabėgių tvirtinti; tai, iš esmės, dideli medsraigčiai su šešiakampėmis arba keturkampėmis galvutėmis (žr. A pavyzdį),
- sraigatai, skirti gegnėms ir kitiems stambiems medžio dirbiniams montuoti, kurių šerdies skersmuo dėl jų paskirties yra didesnis nei 5 mm (žr. B pavyzdį).



A pavyzdys



B pavyzdys



7318 14 91

**Sraigčiai su retu sriegiu**

Šioje subpozicijoje klasifikuojami grūdinti sraigčiai, turintys galvutę ir tvirtinimo sriegį (V profilio sriegį), skirti įsukti į metalo lakštą. Nemetrinis sriegis tęsiasi nuo galvutės iki liemens galo. Liemens galas yra smailus arba su kakliuku. Paprastai jie atrodo taip:

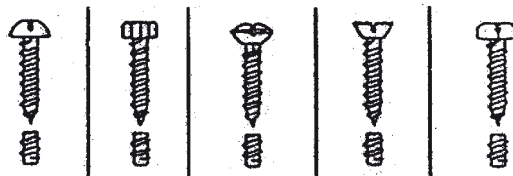

7318 15 10

**Netuščiavidurio skerspjuvio sraigčiai, ištekinti iš juostų, strypų, profilių arba iš vielos, kurių strypo storis ne didesnis kaip 6 mm**

„Sraigčių staklių pagaminti“ gaminiai laikomi tokiais gaminiais, kurie ištekinti sraigčių staklėmis iš juostų, specialiųjų profilių arba vielos ir pilnai atpjauti. Šie gaminiai nebūtinai turi būti ištekinti per visą savo ilgį.

Be ištekimo, šiems gaminiais gali būti atliekamos kitos metalo apdirbimo operacijos, pavyzdžiui, frezavimas, gręžimas, ištekimas arba drožimas. Jie taip pat gali turėti prorėžų ar griovelių. Paviršiaus apdorojimas, kuris nekeičia formos ir kuris atliekamas po tekinimo, taip pat gali būti leidžiamas, jeigu šie gaminiai vis dar yra atpažįstami kaip gaminiai, gauti po tekinimo.

7318 15 20

**Skirti geležinkelio bėgių konstrukcijų sudedamosioms dalims tvirtinti**

Šioje subpozicijoje klasifikuojami:

1. kabliniai varžtai, kurie paprastai turi kvadratinę ar trapecijos formos galvutę su kvadratinio kakleliu arba be jo, naudojami metaliniams pabėgiams tvirtinti;
2. sandūriniai varžtai, kurie paprastai turi kvadratinę ar apvalią galvutę ir ovalinį kaklelį, naudojami bėgiams vienas su kitu sujungti;
3. kiti geležinkelio bėgių konstrukcinių medžiagų tvirtinimui naudojami varžtai, kurie paprastai tiekiami su pritvirtintomis veržlėmis, ir kurių koto storis yra ne mažesnis kaip 18 mm.

7318 15 30

**Be galvučių**

7318 15 49

Šiose subpozicijose klasifikuojami gaminiai, kurie paprastai atrodo taip:

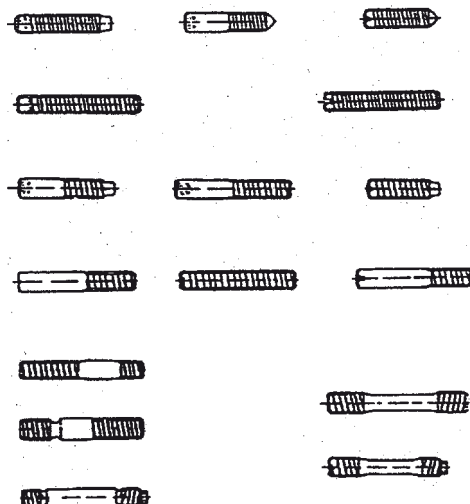

7318 15 90

**Kiti**

Šioje subpozicijoje klasifikuojami sraigtai ir varžtai su kvadratinėmis galvutėmis, pritaikytomis galiniam raktui, su kvadratinėmis, aštuonkampėmis ar trikampėmis galvutėmis.

Sparnuoti sraigtai:



Ivalcuoti sraigtai:



Sraigtai su plokščia galvute:



Įvairių tipų sraigtai ir varžtai su apvaliomis galvutėmis, pavyzdžiui:

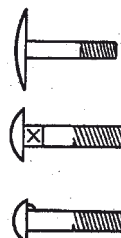

7318 16 10

**Ištekintos iš juostų, strypų, profilių arba iš vielos, netuščiaavidurio skerspjuvio, kurių kiaurymės skersmuo ne didesnis kaip 6 mm**

Žr. paaiškinimų 7318 15 10 subpozicijos paaiškinimus.

7318 16 91  
ir  
7318 16 99**Kitos, kurių vidinis skersmuo**

Vidinis sriegio skersmuo turi būti matuojamas pagal sriegio tarpvijį. Kita vertus, varžtų sriegio skersmuo turi būti matuojamas pagal sriegio viršūnę.

7320

**Spyruoklės ir lingių plokštės iš geležies arba iš plieno**

7320 10 11

**Daugiasluoksnės lingės ir jų lakštai**

Daugiasluoksnės lingės yra karštai apdorotos lakštinės lingės su laipsniškai nuo vidurio iki galo siaurėjančiu skerspjuviu.

7320 20 81

**Spiralinės suspaudimo spyruoklės**

Spiralinės suspaudimo spyruoklės skirtos slėgio apkrovai, todėl jų vijos yra su tarpais.

7320 20 85

**Spiralinės tempimo spyruoklės**

Spiralinės tempimo spyruoklės skirtos tempimo apkrovai, todėl jų vijos yra be tarpų.

7320 20 89

**Kitos**

Šioje subpozicijoje klasifikuojamos spiralinės sukimo spyruoklės ir voliutos tipo spyruoklės. Spiralinės sukimo spyruoklės paprastai atrodo taip:

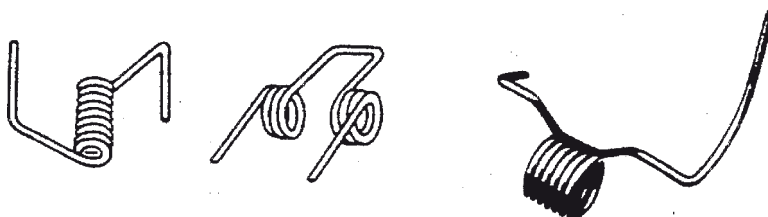

Voliutos tipo spyruoklės paprastai atrodo taip:



7320 90 30

**Diskinės spyruoklės**

Diskinės spyruoklės paprastai atrodo taip:



Diskinių spyruoklių rinkinys (su išpjova)



Vienetinė diskinės spyruoklė

7324

**Santehnikos įranga ir jos dalys iš geležies arba iš plieno**

7324 10 00

**Kriauklės ir plautuvės iš nerūdijančiojo plieno**

Nerūdijantysis plienas apibrėžtas 72 skirsnio 1 pastabos e punkte. Šioje subpozicijoje klasifikuojami gaminiai paprastai pagaminti iš austenitinio nerūdijančiojo plieno, kurio sudėtyje yra maždaug 18 % chromo ir 8 % nikelio.

Šie gaminiai gaminami arba iš nerūdijančiojo plieno lakšto giliojo ištempimo būdu, iš vieno lakšto pagaminant visą kriauklę, arba sujungiant vieną ar daugiau kriauklių su viena ar daugiau džiovyklų, turinčių lygų arba su grioveliais paviršių.

7326

**Kiti geležies arba plieno gaminiai**

7326 20 80

**Kiti**

Šioje subpozicijoje klasifikuojami nesupjaustyti išilgai gaminiai, sudaryti iš vienos ar daugiau plieno vielų, įterptų tarp dviejų popieriaus ar plastiko juostų. Šios prekės paprastai tiekiamos suvyniotos ant ričių ir naudojamos automatinėse maišų uždarymo mašinose.

Jeigu šie gaminiai supjaustomi nedideliais ilgiais (tinka maišams, maišeliams ir t. t. sandariai uždaryti), jie klasifikuojami 8309 pozicijoje (žr. SS paaiškinimų 8309 pozicijos paaiškinimų antrosios pastraipos 9 punktą).

## 74 SKIRSNIS

## VARIS IR VARIO GAMINIAI

**7406 Vario milteliai ir žvyneliai****7406 20 00 Plokštelinės struktūros milteliai; žvyneliai**

Plokštelinės struktūros miltelius galima atskirti mikroskopu. Jie yra itin smulkūs, paprastai žvilgūs, šiek tiek tepaluoti ir dažniausiai naudojami kaip dažų pigmentai.

Žvynelius galima atskirti plika akimi arba per didinamąjį stiklą. Tai yra nedideli, ploni, netaisyklingos formos žvyneliai, kurie dažniausiai naudojami kaip dengimo medžiaga.

**7407 Vario strypai, juostos ir profiliai**

Šioje pozicijoje klasifikuojami uždaro kontūro (tuščiaviduriai) profiliai, jeigu jie neatitinka vamzdžių ir vamzdelių apibrėžimo.

**7411 Variniai vamzdžiai ir vamzdeliai**

*Mutatis mutandis* taikomi paaiškinimų 7304 pozicijos paaiškinimai.

## 75 SKIRSNIS

## NIKELIS IR NIKELIO GAMINIAI

7507	<b>Nikelio vamzdžiai, vamzdeliai ir vamzdžių arba vamzdelių jungiamosios detalės (fitingai) (pavyzdžiui, alkūnės, movos)</b>
7507 11 00 ir 7507 12 00	<b>Vamzdžiai ir vamzdeliai</b> <i>Mutatis mutandis taikomi paaiškinimų 7304 pozicijos paaiškinimai.</i>

## 76 SKIRSNIS

## ALIUMINIS IR ALIUMINIO GAMINIAI

- 7601 Neapdorotas aliuminis**  
Šioje pozicijoje klasifikuojamas SS paaiškinimų 7601 pozicijos paaiškinimuose aprašytų formų aliuminis. Taip pat šioje pozicijoje klasifikuojamos šių produktų nuopjovos arba nuolaužos.
- 7601 20 91 ir 7601 20 99 Antriniai**  
Antrinis aliuminis gaunamas perlydant aliuminio atliekas ar laužą.
- 7602 00 Aliuminio atliekos ir laužas**  
Šioje pozicijoje neklasifikuojamos neapdorotos atliekos ir perlydytas laužas (7601 pozicija).
- 7602 00 11 Tekinimo drožlės, drožlės, atraižos, frezavimo atliekos, pjuvenos ir pjaustymo atliekos; dažytų, apvilktų arba tarpusavyje sujungtų lakštų ir folijos, kurių storis (neįskaitant jokio pagrindo storio) ne didesnis kaip 0,2 mm, atliekos**  
Šioje subpozicijoje klasifikuojamos tekimo drožlės, drožlės, atraižos, pjuvenos ir pjaustymo atliekos, susidariusios gaminių apdirbimo tekimo, frezavimo, drožimo, gręžimo, šlifavimo staklėmis bei pjovimo arba dildymo metu.  
Šioje subpozicijoje taip pat klasifikuojamos dažytų, apvilktų arba tarpusavyje sujungtų lakštų ir folijų, kurių storis (neįskaitant jokio pagrindo) ne didesnis kaip 0,2 mm, atliekos.  
Siekiant pašalinti visas pašalines medžiagas (tepalus, alyvą, dangas, popierių, ir t. t.) prieš metalo regeneravimą šios atliekos turi būti specialiai apdorojamos.
- 7602 00 19 Kitos (įskaitant gamybos metu išbrokuotus gaminius)**  
Šioje subpozicijoje klasifikuojamos visos aliuminio atliekos, kurios neklasifikuojamos 7602 00 11 subpozicijoje.  
„Gamybos metu išbrokuoti gaminiai“ reiškia naujus, užbaigtus arba neužbaigtus gaminius, kurie dėl gamybos klaidos (pavyzdžiui, metalo struktūros defektas arba defektas, atsiradęs dėl netinkamo apdirbimo) gali būti panaudoti tikrai metalui regeneruoti.
- 7602 00 90 Laužas**  
Aliuminio laužas reiškia senus aliuminio gaminius, kurie nebetinka naudoti pagal jų pirminę paskirtį, nes yra lūžę, supjaustyti ar nusidėvėję, kartu su šių gaminių laužu.
- 7603 Aliuminio milteliai ir žvyneliai**
- 7603 20 00 Plokštelinės struktūros milteliai; žvyneliai**  
Žr. paaiškinimų 7406 20 00 subpozicijos paaiškinimus.
- 7608 Aliuminio vamzdžiai ir vamzdeliai**  
*Mutatis mutandis* taikomi paaiškinimų 7304 pozicijos paaiškinimai.

## 78 SKIRSNIS

**ŠVINAS IR ŠVINO GAMINIAI****7801 Neapdorotas švinas****7801 91 00 Kurio sudėtyje esančio stibio masė dominuoja, lyginant su kitų elementų mase**

Šioje subpozicijoje klasifikuojami vario-stibio lydiniai, dažniausiai naudojami akumulatoriaus plokštėms (92–94 % Pb, 6–8 % Sb) gaminti, ir trinariai (švino-stibio-alavo) lydiniai, kurių sudėtyje esančio stibio masė didesnė už alavo masę, naudojami tipografiniam šriftui (55–88 % Pb, 10–30 % Sb, 2–25 % Sn).

Stibis užtikrina didesnę švino kietumą ir trapumą.

**7801 99 90 Kitas**

Šioje subpozicijoje klasifikuojami:

1. švino-alavo-stibio lydiniai, kurių sudėtyje yra iki 20 % alavo ir 10 % stibio, naudojami kaip antifrikiniai lydiniai;
2. švino-alavo lydiniai, naudojami lituoti;
3. švino-arseno lydiniai (arsenas sukietina šviną ir palengviną sferinių švino šratų gavybą).

**7806 00 Kiti švino gaminiai****7806 00 10 Talpyklos su antiradiaciniu švino apvalkalu, skirtos radioaktyvioms medžiagoms transportuoti arba saugoti (Euratomas)**

Išskyrus transportui skirtas talpyklas, nurodytas 8609 00 10 subpozicijoje, šioje subpozicijoje klasifikuojamos visos talpyklų rūšys, pagamintos iš švino arba armuotos švinu, skirtos radioaktyvioms medžiagoms vežti arba sandėliuoti taip, kad išsiskirianti spinduliuotė negalėtų pakenkti šalia šių talpyklų esantiems objektams ar žmonėms. Šių talpyklų diapazonas yra nuo vien iš švino pagamintų paprastų cilindro formos būgnų su dangteliu ar paprastų nedidelių dėžių su dangčiu iki didelių talpų, su vidine danga iš nerūdijančio plieno arba be jos, išorėje dengtų ar sustiprintų plieno juostomis, su įrengtais kabliais, atramomis, dvigubomis sienelėmis, kraštais, specialiais vožtuvais, aušinamaisiais vandens cirkulatoriais, sukamomis arba nesukamomis lentynomis ir t. t.

Kai kuriais atvejais jos gali būti su dviem arba daugiau atskiriamų koncentriškų gaubtų arba su tam tikru skaičiumi atskiriamų sudedamųjų dalių. Šios talpyklos turi būti atsparios karščiui, smūgiui ir vandeniui, korozijai, kurią gali sukelti jų turinys; be to, šios talpyklos tiek viduje, tiek išorėje turi būti lengvai dezaktyvuotos.

Šioje subpozicijoje neklasifikuojamos nedidelės cilindro formos švininės talpyklos, skirtos radioaktyviųjų medžiagų impulsų skaitikliams (7806 00 80 subpozicija).

**7806 00 80****Kiti**

Be gaminių, paminėtų SS paaiškinimų 7806 pozicijos paaiškinimų antrojoją ir trečiąją pastraipą, šioje subpozicijoje klasifikuojama:

1. švino plytos ar plokštės (kurios nėra gaminiai, klasifikuojami 7804 pozicijoje), apdorotos tokiu būdu, kad jas būtų įmanoma sujungti, formuojant sienas ar stogus, apsaugančius nuo spinduliuotės;
2. nedidelės cilindro formos švino talpyklos, neišardomos arba išardomos į kelias sudėtines dalis, kurios veikia kaip radioaktyviųjų medžiagų impulsų skaitikliai. Šiose talpyklose yra anga Geigerio-Miulerio skaitikliui bei scintiliacijos skaitikliui įrengti, be to, jose dažnai įrengiami langeliai bandiniams įdėti;
3. švino rėmai, skirti specialiems storiems stiklo lakštams, iš kurių gaminami šiltų kamerų, t. y. zonų, kuriose apdorojamos didelio radioaktyvumo medžiagos, langai;
4. prietaisai, skirti spinduliuotės kolimacijai;
5. švino vamzdžiai ir vamzdeliai paprastai gaminami ekstruzijos būdu. Švino vamzdžiai, vamzdeliai ir jungiamosios detalės (įskaitant kanalizacijos gaudyklių alkūnes) yra daugiausia naudojamos vandeniui, dujoms arba rūgštims (pavyzdžiui, sieros rūgščiai arba vandenilio chlorido tirpalui) tiekti, kaip elektros kabelių apvalkalai ir pan.



## 81 SKIRSNIS

**KITI NETAURIEJI METALAI; KERMETAI; GAMINIAI IŠ ŠIŲ MEDŽIAGŲ**

- 8101** **Volframas ir volframo gaminiai, įskaitant atliekas ir laužą**
- 8101 10 00** **Milteliai**  
Šioje subpozicijoje klasifikuojami volframo milteliai, gauti vandeniliu redukuojant volframo trioksidą (arba volframo anhidridą).
- 8101 94 00** **Neapdorotas volframas, įskaitant strypus ir juostas, pagamintus paprasto sukepinimo būdu**  
Šioje subpozicijoje klasifikuojama:  
1. luitai, strypai ir juostos, dažniausiai prizmės pavidalo, kurie dar nebuvo kalti, valcuoti ar tempti, pagaminti miltelių sukepinimo būdu;  
2. volframo milteliai, suslėgti į tabletes, rombus ir t. t., išskirtinai dozavimo ar gabenimo tikslams.
- 8102** **Molibdenas ir molibdeno gaminiai, įskaitant atliekas ir laužą**
- 8102 10 00** **Milteliai**  
Šioje subpozicijoje klasifikuojami molibdeno milteliai, gauti redukuojant gryną molibdeno oksidą ar amonio molibdatą.
- 8102 94 00** **Neapdorotas molibdenas, įskaitant strypus ir juostas, pagamintus paprasto sukepinimo būdu**  
*Mutatis mutandis* taikomi paaiškinimų 8101 94 00 subpozicijos paaiškinimai.
- 8103** **Tantalas ir tantalio gaminiai, įskaitant atliekas ir laužą**
- 8103 20 00** **Neapdorotas tantalas, įskaitant strypus ir juostas, pagamintus paprasto sukepinimo būdu; milteliai**  
Neapdorotam tantalui *mutatis mutandis* taikomi paaiškinimų 8101 94 00 subpozicijos paaiškinimai.  
Tantalio milteliai gaunami redukuojant tantalio oksidą arba elektrolizės būdu iš išlydyto tantalio-kalio fluorida.

## 82 SKIRSNIS

**ĮRANKIAI, PADARGAI, PEILIAI, ŠAUKŠTAI IR ŠAKUTĖS IŠ NETAURIJŲ METALŲ; JŲ DALYS IŠ NETAURIJŲ METALŲ**

- 8202 Rankiniai pjūklai; visų rūšių pjūklų pjaunamosios dalys (įskaitant išilginio pjovimo, išpjovų pjūklų ir bedantes pjūklų pjaunamąsias dalis)**
- 8202 20 00 Juostinių pjūklų juostos**
- Šioje subpozicijoje klasifikuojamos paruoštos naudoti pjūklų pjaunamosios dalys (juostiniai pjūklai) ir geležtės, sujungtos į neapibrėžto ilgio juostas (jeigu jos skirtos naudoti kaip juostinių pjūklų pjaunamosios dalys).
- Metalų apdirbimui skirtos juostinių pjūklų pjaunamosios dalys yra smulkiai dantytos pjūklų geležtės su dantimis, išdėstytais reguliariu žingsniu.
- Ne metalų apdirbimui skirtos juostinių pjūklų pjaunamosios dalys yra gana stambiai dantytos pjūklų geležtės su lenktais dantimis (t. y. atskiri dantys yra šiek tiek palenkti kintamąja seka – į dešinę ir į kairę nuo išilginės geležtės ašies).
- Šioje subpozicijoje neklasifikuojamos bedantės geležtės, kurių pjovimą užtikrina ant geležtės užnešti abrazyvai (pavyzdžiui, deimantų milteliai, dirbtinis korundas) (6804 pozicija).
- 8202 31 00 Kurių darbinė dalis pagaminta iš plieno**
- Šioje subpozicijoje neklasifikuojama:
- a) bedantės diskinių pjūklų pjaunamosios dalys (8202 99 20 subpozicija);
  - b) bedančiai pjaunamieji diskai, kurių pjovimą užtikrina ant disko paviršiaus esantys abrazyvai (pavyzdžiui, deimantų milteliai, dirbtinis korundas) (6804 pozicija).
- 8207 Rankinių įtaisų, su varikliu arba be variklio, arba staklių (pavyzdžiui, presavimo, štapavimo, perforavimo, išorinių arba vidinių sriegių sriegimo, gręžimo, tekimo, pratraukimo, frezavimo, tekimo arba veržimo) keičiamieji įrankiai, įskaitant metalo tempimo arba išspaudimo (ekstruzijos) (matricas) štampus, uolienu arba grunto gręžimo įrankius**
- 8207 13 00 Uolienu arba grunto gręžimo įrankiai**
- 8207 19 90**
- Paprastai šiose subpozicijose klasifikuojamų įrankių darbinė dalis yra plokštės, ašmenys ir t. t., klasifikuojami 8209 00 pozicijoje.
- Tačiau įrankiai, kurių darbinė dalis – plokštės, strypai, ašmenys ir t. t. yra neįtvirtinti, o sudaryti iš sintetinio deimanto sluoksnio ant kermetų pagrindo, klasifikuojami 8207 19 10 subpozicijoje.
- 8207 40 10 Vidinių sriegių sriegimo įrankiai**
- Vidinių sriegių sriegimo įrankiai naudojami vidiniams sriegiams sriegti.
- Šioje subpozicijoje taip pat klasifikuojami įrankiai, skirti vidiniams sriegiams sriegti be medžiagos sluoksnio pašalinimo.
- 8207 40 30 Išorinių sriegių sriegimo įrankiai**
- Išorinių sriegių sriegimo įrankiai naudojami išoriniams sriegiams formuoti.
- Šioje subpozicijoje taip pat klasifikuojami įrankiai, skirti išoriniams sriegiams sriegti be medžiagos sluoksnio pašalinimo.

8207 70 31

**Ašiniai (su jungiamaisiais galais)**

Ašinio (su jungiamaisiais galais) įrankiai turi cilindrinį ar kūginį kotą, kurio pagalba įrankis įtvirtinamas įrankio laikiklyje.

Paprastai šie įrankiai atrodo taip:

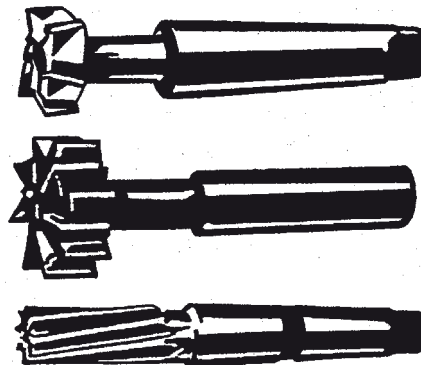

8212

**Skustuvai ir skustuvų peiliukai (įskaitant juostų pavidalo skustuvų peiliukų ruošinius)**

8212 20 00

**Saugių skustuvų peiliukai, įskaitant juostų pavidalo skustuvų peiliukų ruošinius**

Be juostų pavidalo ruošinių šioje subpozicijoje klasifikuojami:

1. nebaigti gaminti peiliukai, t. y. neužgalšti peiliukai, perforuoti arba neperforuoti;
2. juostų pavidalo peiliukai, užgalšti tik iš vieno šono, neperforuoti, kurie įstatomi į skustuvų ritinėlių pavidalu.

8215

**Šaukštai, šakutės, samčiai, putų graibštai, torto mentelės, žuvų peiliai, sviesto peiliai, cukraus žnyplės ir panašūs virtuvės arba stalo įrankiai**

8215 10 20

**Sudaryti vien tik iš gaminių, padengtų tauriuoju metalu**

Šioje subpozicijoje neklasifikuojami gaminiai su nedideliu ornamentu iš tauriųjų metalų (pavyzdžiui, žiedlapio raštas ant peilio rankenos).

8215 10 30

**Iš nerūdijančiojo plieno**

Nerūdijančiojo plieno sąvoka apibrėžta 72 skirsnio 1 pastabos e punkte.

8215 10 80

**Kiti**

*Mutatis mutandis* taikomi paaiškinimų 8215 10 20 subpozicijos paaiškinimai.

8215 20 10

**Iš nerūdijančiojo plieno**

Nerūdijančiojo plieno sąvoka apibrėžta 72 skirsnio 1 pastabos e punkte.

8215 91 00

**Padengti tauriaisiais metalais**

*Mutatis mutandis* taikomi paaiškinimų 8215 10 20 subpozicijos paaiškinimai.

8215 99 10

**Iš nerūdijančiojo plieno**

Nerūdijančiojo plieno sąvoka apibrėžta 72 skirsnio 1 pastabos e punkte.

## 83 SKIRSNIS

## ĮVAIRŪS GAMINIAI IŠ NETAURIJŲ METALŲ

8302

Baldų, durų, laiptų, langų, langinių, kėbulų, baldų ir pakinktų, lagaminų, skrynių, dėžių ir panašių gaminių aptaisai, tvirtinimo ir montavimo įtaisai bei panašūs netauriųjų metalų gaminiai; skrybėlių kabyklos ir vagiai, gembės ir panašūs netauriųjų metalų gaminiai; ratukai su tvirtinimo įtaisais iš netauriųjų metalų; automatinės durų sklendės iš netauriųjų metalų

8302 20 00

**Ratukai**

Ratukai turi daug panaudojimo atvejų: jungiamosios detalės (fitingai) baldams, pianinams, ligoninių lovoms, kilnojamiesiems stalams ir t. t., taip pat prekių vežimėlių, neigaliųjų asmenų vežimėlių ir t. t. ratukai.

Ratukai, neatitinkantys šio skirsnio 2 pastabos reikalavimų, paprastai klasifikuojami 8716 90 90 subpozicijoje.

## XVI SKYRIUS

**MAŠINOS IR MECHANINIAI ĮRENGINIAI; ELEKTROS ĮRANGA; JŲ DALYS; GARSO ĮRAŠYMO IR ATKŪRIMO APARATAI, TELEVIZIJOS VAIZDO IR GARSO ĮRAŠYMO IR ATKŪRIMO APARATAI, ŠIŲ GAMINIŲ DALYS BEI REIKMENYS****4 pastaba**

Jeigu nenurodyta kitaip, perdavimas trumpais atstumais taip pat gali būti užtikrintas prietaisais (įmontuotais arba neįmontuotais į atskirus blokus), naudojančiais infraraudonąją spinduliuotę, radijo bangas ar lazerio spinduliuotės pluoštą ir t. t.

**1 papildomoji pastaba****A. Įrankiai, skirti mašinoms surinkti arba aptarnauti**

Įrankiai, skirti mašinoms surinkti arba aptarnauti, klasifikuojami kartu su atitinkamomis mašinomis, jeigu atitinka jų tipui, numatomam panaudojimui ir tenkina šias tris sąlygas:

1. tai turi būti rankiniai įrankiai, kurie klasifikuojami 4417 00 00 arba 8205 pozicijoje, arba, pavyzdžiui, įrankiai, klasifikuojami 8203 20 00, 8203 30 00, 8203 40 00, 8204 11 00, 8204 12 00, 9603 29 80, 9603 30 90, 9603 40 10, 9603 40 90, 9603 90 91 arba 9603 90 99 subpozicijoje.

Visais atvejais neklasifikuojami matavimo ir tikrinimo įrankiai, nurodyti 90 skirsnyje;

2. šie įrankiai turi būti skirti atitinkamoms mašinoms surinkti arba aptarnauti. Kai įrankiai tapatūs, kartu su mašinomis klasifikuojami tik tokie įrankiai, kurie turi būti naudojami vienu metu. Kai įrankiai įvairūs, kartu su mašina leidžiama klasifikuoti tik tai po vieną kiekvienos rūšies įrankį;
3. muitiniam įforminimui įrankiai turi būti pateikti tuo pačiu metu kaip ir atitinkamos mašinos, kurioms jie yra skirti.

**B. Keičiamieji įrankiai**

Keičiamieji įrankiai klasifikuojami kartu su atitinkamomis mašinomis, jeigu jie atitinka šias tris sąlygas:

1. tai turi būti įrankiai, kurie klasifikuojami 8207 pozicijoje, arba, pavyzdžiui, įrankiai, klasifikuojami 4016, 5911 ir 6909 pozicijose, arba 4205 00 11, 4205 00 19, 6804 10 00, 6804 21 00, 6804 22 12, 6804 22 18, 6804 22 30, 6804 22 50, 6804 22 90, 6804 23 00 ar 9603 50 00 subpozicijoje.

Liejimo formos (8480 pozicija) ir reikmenys, įskaitant pagalbinius įrankius (pavyzdžiui, klasifikuojamus 8466 pozicijoje), nelaikomi įrankiais ir todėl nėra apibūdinami pagal šios papildomosios pastabos nuostatas;

2. šie įrankiai turi sudaryti įprastinės atitinkamų mašinų įrangos dalį.

Mašinos įrangos įprastine dalimi laikomi šie įrankiai:

- a) bet koks tapačių įrankių, kurie gali būti vienu metu pritaikyti mašinoje, skaičius;
  - b) po vieną kiekvienos rūšies įrankį, jeigu įrankiai yra skirtingi;
3. šie įrankiai paprastai turi būti perduodami kartu su mašina, kuriai yra skirti, ir muitiniam įforminimui pateikiami kartu su šia mašina.

**3 papildomoji pastaba**

Išardyta arba nesumontuota mašina gali būti importuojama keliose siuntose per tam tikrą laiką tarpą, jeigu tai būtina prekybos ar gabenimo patogumui užtikrinti.

Tam, kad skirtingas sudedamąsias dalis galima būtų deklaruoti toje pačioje tarifinėje pozicijoje ar subpozicijoje kaip ir surinktą mašiną, deklarantas ne vėliau kaip pirmosios siuntos dieną turi pateikti muitinės postui atitinkamą prašymą raštu ir prie jo pridėti šiuos dokumentus:

- a) mašinos schemą arba, jeigu reikia, kelias schemas, kuriose nurodyti svarbiausių sudėtinių dalių serijos numeriai;
- b) bendrą prekių aprašą, kuriame nurodytos skirtingų dalių charakteristikos ir jų apytikrė masė, taip pat pirmiau minėtų pagrindinių dalių serijos numeriai.

Prašymas gali būti priimtas tikrai vykdant tiekimo kontraktą arba dėl mašinos, kuri Kombinuotojoje nomenklatūroje gali būti laikoma sukomplektuota.

Visos sudėtinės dalys turi būti importuojamas per tą patį muitinės postą per nustatytą laiko tarpą. Tačiau tam tikrais atvejais atitinkamos kompetentingos institucijos gali leisti importuoti per kelis muitinės postus. Nustatytas laiko limitas negali būti viršytas, nebent atitinkamos kompetentingos institucijos pateikia pagrįstą ir pateisintą prašymą terminui pratęsti.

Kiekvieno dalinio importo atveju turi būti pateiktas į siuntą įeinančių dalių sąrašas su nuorodomis į pirmiau minėtą bendrą prekių aprašą. Muitinės deklaracijoje, skirtoje kiekvienai siuntai, turi būti pateikti ir dalies arba dalių, esančių siuntoje, ir sukomplektuotos mašinos aprašymai.

## 84 SKIRSNIS

### BRANDUOLINIAI REAKTORIAI, KATILAI, MAŠINOS IR MECHANINIAI ĮRENGINIAI; JŲ DALYS

#### Bendrosios nuostatos

8407 34 10, 8407 90 50 ir 8408 20 10 subpozicijose sąvoka „skirti pramoniniam surinkimui“ taikoma tik naujų transporto priemonių serijiniam surinkimui gamyklose, kurios gamina arba surenka automobilius (įskaitant ir subrangovus).

Subpozicijose gali būti taikoma tik tiems varikliams, kurie faktiškai naudojami naujoms transporto priemonėms, kurių rūšys nurodytos subpozicijose, gaminti. Todėl subpozicijose neklasifikuojami panašūs varikliai, naudojami kaip atsarginės dalys.

<b>8402</b>	<b>Vandens garų arba kitų garų generavimo katilai (išskyrus centrinio šildymo karšto vandens katilus, taip pat galinčius generuoti mažo slėgio vandens garus); perkaitinto vandens katilai</b>
<b>8402 19 90</b>	<b>Kiti</b> Šioje subpozicijoje klasifikuojami mišrūs kaitravamzdžiai vandens vamzdžių katilai ir taip pat specialūs rezervuarų tipo katilų variantai, pavyzdžiui, elektra šildomi garo katilai su šildymo elektra elementais vietoj degimo įrenginio.
<b>8405</b>	<b>Generatorinių dujų arba vandens dujų generatoriai, su valytuvais arba be jų; acetileno dujų generatoriai ir panašūs vandens proceso dujų generatoriai, su valytuvais, arba be jų</b>
<b>8405 10 00</b>	<b>Generatorinių dujų arba vandens dujų generatoriai, su valytuvais arba be jų; acetileno dujų generatoriai ir panašūs vandens proceso dujų generatoriai, su valytuvais, arba be jų.</b> Šioje subpozicijoje neklasifikuojami: a) miesto dujų generatoriai (dujinės orkaitės), kurie naudojami dujų gamyklose (8417 pozicija); b) elektrolitiniai dujų generatoriai (pavyzdžiui, priklausomai nuo naudojamo elektrolito, skirti azoto dioksidui, vandenilio sulfidui ar ciano vandenilio rūgščiai generuoti.) turi būti klasifikuojami 8543 pozicijoje.
<b>8407</b>	<b>Stūmokliniai vidaus degimo varikliai su kibirkštiniu uždegimu ir grįžtamai slenkamuju arba rotaciniu stūmoklio judėjimu</b>
<b>8407 21 10</b> – <b>8407 29 00</b>	<b>Laivų varikliai</b> Šiose subpozicijose neklasifikuojami varikliai, naudojami laivuose kitais nei jų varymo tikslais.
<b>8408</b>	<b>Stūmokliniai vidaus degimo varikliai su slėginiu uždegimu (dyzeliniai arba pusiau dyzeliniai varikliai)</b>
<b>8408 10 11</b> – <b>8408 10 99</b>	<b>Laivų varikliai</b> Žr. paaiškinimų 8407 21 10–8407 29 00 subpozicijų paaiškinimus.

- 8409** **Dalys, tinkamos vien tik arba daugiausia varikliams, klasifikuojamiems 8407 arba 8408 pozicijoje**  
Be išimčių, nurodytų SS paaiškinimų 8409 pozicijos paaiškinimuose, toliau pateiktos dalys taip pat neklasifikuojamos šioje pozicijoje:
- a) vamzdžiai ir vamzdeliai iš nesukietinto vulkanizuoto kaučiuko (4009 pozicija);
  - b) lankstūs vamzdeliai ir vamzdžiai iš netauriųjų metalų (8307 pozicija);
  - c) tarpikliai ir panašūs sandarikliai (dažniausiai klasifikuojami pagal sudedamąją medžiagą arba 8484 pozicijoje).
- 8409 99 00** **Kitos**  
Šioje subpozicijoje neklasifikuojami išmetamųjų dujų turbokompresoriai, naudojami suspausti atmosferos orui, kuris reikalingas degimo procese, siekiant padidinti stūmoklinių vidaus degimo variklių galingumą. Kadangi turbina varomus oro kompresorius varo išmetamųjų dujų turbina, jie klasifikuojami 8414 pozicijoje.
- 8411** **Turboreaktyviniai varikliai, turbosraigtiniai varikliai ir kitos dujų turbinos**
- 8411 11 00** **Turboreaktyviniai varikliai**  
–  
**8411 12 80** Šiose subpozicijose neklasifikuojami atskirai pateikti vadinamieji kuro sudeginimo pagalbiniai įtaisai (8411 91 00 subpozicija).
- 8411 99 00** **Kitos**  
Šiose subpozicijose klasifikuojamos dujų turbinų rotoriaus mentės, nepriklausomai nuo to, kai dujų turbina naudojama kaip pirminis variklis kartu su elektros generatoriumi.
- 8412** **Kiti varikliai ir jėgainės**
- 8412 21 20** **Hidrauliniai varikliai ir jėgainės**  
–  
**8412 29 89** Šiose subpozicijose klasifikuojamos hidraulinių pavarų jėgainės.
- 8412 21 20** **Tiesinio veikimo (cilindrai)**  
ir  
**8412 21 80** Šiose subpozicijose klasifikuojamos hidraulinės koordinatinio poslinkio ir blokavimo pavaros, naudojamos orlaivio įgulos sėdynių padėčiai nustatyti.
- 8413** **Skysčių siurbliai su pritvirtintais matuokliais arba be jų; skysčių keltuvai**
- 8413 50 20** **Hidrauliniai įrenginiai**  
Žr. SS paaiškinimų 8412 pozicijos paaiškinimų B dalies 6 punktą.
- 8413 60 20** **Hidrauliniai įrenginiai**  
Žr. SS paaiškinimų 8412 pozicijos paaiškinimų B dalies 6 punktą.
- 8413 70 51** **Spindulinio srauto siurbliai**  
–  
**8413 70 75** Spindulinio srauto siurbliuose skystis yra varomas statmenai ašiai arba siurbliaračiumi.
- 8413 70 81** **Kiti išcentriniai (centrifuginiai) siurbliai**  
ir  
**8413 70 89** Šiose subpozicijose klasifikuojami būtent tie ašiniai išcentriniai siurbliai, kuriuose skystis varomas išilgai siurbliaračio ašies. Čia taip pat klasifikuojami mišrūs spinduliniai ir ašiniai siurbliai (pavyzdžiui, spindulinis įsiurbimas ir ašinis ištekėjimas arba ašinis įsiurbimas ir spindulinis ištekėjimas).

- 8413 81 00**  
ir  
**8413 82 00**
- Kiti siurbliai; skysčių keltuvai**
- Šiose subpozicijose neklasifikuojami:
- vadinamieji medicininiai nusiurbimo siurbliai, skirti išskyroms nutraukti, kuriuose be siurblio taip pat yra siurbimo įtaisas, naudojami operacinėse arba greitosios pagalbos automobiliuose (mobiliesiose operacinėse) (9018 pozicija);
  - medicininiai siurbliai, kurie nešiojami, dedami prie kūno arba implantuojami į kūną ir kurie yra su atsargų rezervuaru ir veikia kaip medikamentų išdavimo įtaisiai, prijungti prie tame pačiame korpuse įmontuoto siurblių varančio energijos šaltinio.
- 8414**
- Oro arba vakuuminiai siurbliai, oro arba kitų dujų kompresoriai ir ventiliatoriai; ventiliacijos arba recirkuliacijos gaubtai (traukos spintos) su įmontuotu ventiliatoriumi, su filtrais arba be filtrų**
- Šioje pozicijoje taip pat klasifikuojami ir elektriniai siurbliai, turbosiuurbliai, elektriniai kompresoriai ir turbokompresoriai.
- 8414 10 89**
- Kiti**
- Šioje subpozicijoje klasifikuojami skysčių-ziediniai vakuuminiai siurbliai ir membraniniai vakuuminiai siurbliai.
- 8414 20 20**  
ir  
**8414 20 80**
- Rankiniai arba kojiniai oro siurbliai**
- Šiose subpozicijose klasifikuojami tik tie siurbliai, kurie valdomi rankomis arba kojomis, t. y. valdomi vien tik žmogaus pastangomis, kaip aprašyta SS paaiškinimų 8414 pozicijos paaiškinimų A dalyje. Jie turi būti skirti būtent pneumatinėms padangoms (pavyzdžiui, dviračių, automobilių ir t. t.) ir panašioms gaminiams, pavyzdžiui, pripučiamiems čiužiniams, pripučiamoms pagalvelėms ir pripučiamoms valtimis pripūsti.
- 8414 51 00**  
–  
**8414 59 80**
- Ventiliatoriai**
- Šiose subpozicijose ventiliatoriais laikomi tik tie gaminiai, kurie pasižymi charakteristikomis, aprašytais SS paaiškinimų 8414 pozicijos paaiškinimų B dalyje, ir atitinka šias sąlygas:
- oro arba dujų slėgis neturi būti didesnis kaip 2 barai;
  - juose turi būti įmontuota tik vienas rotacinis paviršius (viena pakopa).
- Oro kompresoriai, kurie neatitinka pirmiau nurodytų sąlygų, klasifikuojami 8414 80 11–8414 80 80 subpozicijose.
- 8414 59 40**
- Išcentriniai (centrifugavimo) ventiliatoriai**
- Išcentriniai (centrifugavimo) ventiliatoriai yra tie, kuriuose judantis oras arba kitokios dujos yra išsiurbiamos ašine kryptimi, o išstumiamos spinduline kryptimi.
- 8414 80 11**  
ir  
**8414 80 19**
- Turbokompresoriai**
- Turbokompresoriuje mentiračio velenas yra varomas išorinio variklio pagalba ir pumpuojamą orą arba kitokias dujas priverčia judėti mentiratis. Turbokompresoriai gali būti vienpakopiai arba daugiapakopiai, ašiniai arba spinduliniai. Pavyzdžiui, paprasti dviejų pakopų kompresoriai yra naudojami dulkių siurbliuose.
- 8414 80 11**
- Vienpakopiai**
- Šioje subpozicijoje taip pat klasifikuojami išmetamųjų dujų turbokompresoriai, kurie naudojami stūmokliniuose vidaus degimo varikliuose, kai reikalinga degimo procese suspausti atmosferos orą, siekiant padidinti variklio galingumą. Jie yra vienpakopiai oro turbokompresoriai (oro pūstuvai), naudojami didesniais kaip 2 barų viršslėgiui sudaryti, ir yra varomi išmetamųjų dujų turbinos, kuri yra įrengta šalia kompresoriaus korpuso, pagalba. Išmetamosios dujos į išmetamųjų dujų turbiną yra tiekiamos iš stūmoklinio vidaus degimo variklio, ant kurio ji yra sumontuota.
- 8414 90 00**
- Dalys**
- Šiose subpozicijose taip pat klasifikuojamos stūmoklinių vidaus degimo variklių išmetamųjų dujų turbokompresorių dalys. Tačiau išmetamųjų dujų turbinų, naudojamų su išmetamųjų dujų turbokompresoriais, dalys klasifikuojamos 8411 pozicijoje kaip dujų turbinos, kurios neturi degimo kameros, dalys.



**8418 Šaldytuvai, šaldikliai ir kiti elektriniai arba neelektriniai šaldymo arba užšaldymo įrenginiai; šiluminiai siurbliai, išskyrus oro kondicionavimo įrenginius, klasifikuojamus 8415 pozicijoje**

**8418 69 00**

#### **Kiti**

Šioje subpozicijoje klasifikuojami „šalčio (sublimaciniai) džiovintuvai“, kurie yra įtaisai, naudojami orui džiovinti plaukymo baseinų pastatuose ir kitose drėgnose patalpose. Iš esmės jie yra sudaryti iš šaldymo įrenginio ir variklio varomo ventiliatoriaus. Ventiliatorius įtraukia drėgną orą, kuris tada kanalu patenka į šaldymo įrenginio garintuvą, kuriame jis kondensuojasi ant šaltų sienų. Gautas kondensacinis vanduo yra surenkamas į lataką. Išdžiovintas oras per šildomą šaldymo įrenginio kondensatorių nukreipiamas kartotiniam pašildymui ir grąžinamas atgal į patalpą.

Tuo atveju, jeigu šalčio džiovintuvai yra naudojami suspaustam orui džiovinti suspausto oro sistemose, kurios taip pat klasifikuojamos šioje subpozicijoje, išdžiovintas suspaustas oras paprastai vėl pašildomas papildomai instaliuoto „oras-oras“ šilumokaičio tipo pagalba. Toks šilumokaitis perduoda šilumą, gautą iš drėgno suspausto oro, ateinančio per sienelės iš šalčio džiovintuvo pusės, į išdžiovintą suspaustą orą.

Šie įtaisai neskirti oro temperatūros suregulavimo prietaisams.

Tačiau šioje subpozicijoje neklasifikuojami įtaisai, skirti sausam ledui (ledo luitams) gaminti, kai staigiai sumažinamas aukšto slėgio anglies dioksido slėgis ir tokiu būdu gaunamas peršaldymas (8479 pozicija).

**8419**

**Mašinos, pramoniniai arba laboratoriniai įrenginiai, šildomi arba nešildomi elektra (išskyrus krosnis, orkaites ir kitus įrenginius, klasifikuojamus 8514 pozicijoje), naudojami medžiagoms apdoroti įvairiais, su temperatūros pokyčiu susijusiais, procesais, kaip pavyzdžiui, šildymas, virimas arba kepimas, skrudinimas arba išdeginimas, distiliacija, rektifikacija, sterilizacija, pasterizacija, šutinimas vandens garais, džiovinimas, išgarinimas, garinimas, kondensacija arba šaldymas, išskyrus buitinę techniką; neelektriniai tekančio arba talpykloje laikomo vandens šildytuvai**

**8419 20 00**

#### **Medicininiai, chirurginiai arba laboratoriniai sterilizatoriai**

Šioje subpozicijoje klasifikuojami prietaisai, skirti kaip įranga klinikoms, operacinėms, medicinos centrams ir t. t., sudaryti iš talpyklų, kuriose medicininiai ir chirurginiai instrumentai, taip pat vata, absorbuojanti korpėja ir kitos tvarstomosios medžiagos yra veikiamos 100 °C ar aukštesnės temperatūros, siekiant sunaikinti mikroorganizmus, kurių juose gali būti.

Paprastai jie yra lygiagretainio arba cilindro, stovinčio ant pagrindo, formos ir su nuimamomis grotelėmis. Talpyklos daugiausia gaminamos iš plieno arba aliuminio ir yra išklotos izoliacine medžiaga. Durelės gali būti įstiklintos, kad matytųsi talpyklos viduje esantys įrankiai. Kai kuri įranga yra spintelių arba kitokių baldų pavidalo. Tokiu atveju sterilizatoriuje gali būti lentyna įrankiams ir kitiems sterilizuojamiems daiktams laikyti; tai neturi įtakos jo klasifikavimui šioje subpozicijoje.

Šioje įrangoje kaitinimo šaltinis gali būti spiritas, benzinas, dujos arba elektra, o sterilizacija, priklausomai nuo įrangos konstrukcijos, atliekama verdančiu vandeniu (katiluose), suspaustais garais (autoklavuose) arba karštu sausu oru (orkaitėse).

**8419 50 00**

#### **Šilumokaičiai**

Šilumokaičiai yra naudojami:

1. sukelti temperatūros pokyčius skysčiuose arba dujose nepakeičiant jų būvio; kai kuriais atvejais tokio temperatūros pokyčio pakanka, kad būtų atlikta sterilizacija arba pasterizacija;
2. išgarinti arba kondensuoti skysčius.

Šioje subpozicijoje klasifikuojami:

1. azoto ir kitų dujų kondensatoriai;
2. prietaisai, vadinami „šaldikliais“, skirti tirpalams, daugiausia naudojamiems dažymui ir sausam valymui, aušinti ir kondensuoti;

3. skysčių, garų arba dujų aušinimo įrenginiai, naudojami įvairiose pramonės šakose (pavyzdžiui, pieninėse, alaus daryklose);
4. nepertraukiamo pasterizavimo įrenginiai, ypač naudojami pieninėse (plokšti pasterizatoriai).

Šioje subpozicijoje neklasifikuojami:

- a) tekančio arba talpykloje laikomo vandens šildytuvai, klasifikuojami 8419 11 00 arba 8419 19 00 subpozicijoje;
- b) įrenginiai, kuriuose:
  - šilumos apsikeitimas yra naudojamas skysčio arba dujų substancijos transformavimui į kietą būvį (pavyzdžiui, purškiamasis džiovinimas),
  - šilumos apsikeitimas tarp dviejų skysčių nevyksta per sienelę (pavyzdžiui, laisvo oro srauto aušykla).

Tokie įrenginiai paprastai klasifikuojami 8419 89 10 arba 8419 89 98 subpozicijoje.

**8419 89 10**

**Aušinimo bokštai ir panašūs tiesioginio aušinimo įrenginiai (be skiriamosios sienelės), veikiantys naudojant uždaroje sistemoje cirkuliuojantį vandenį**

Šioje subpozicijoje klasifikuojami aušinimo bokštai, kuriuose aušinamas vanduo atiduoda šilumą tiesiogiai į orą išgaravimo būdu. Pašildytas vanduo yra pumpuojamas į viršų, tada laisvai sruvena žemyn aušinimo bokšto viduje ir tokiu būdu kylančio oro pagalba yra ataušinamas (kamino efektas).

**8419 89 98**

**Kiti**

Šioje subpozicijoje klasifikuojami įrenginiai, skirti šviežioms dešrelėms rūkyti, net kai dešrelės rūkymo metu taip termiškai apdorojamos, kad po to jos yra iš dalies arba visiškai paruoštos (išvirtos arba iškeptos). Jie sudaryti iš didelės kameros, kuri kaitinama garų gyvatuko pagalba; iš išorės ventiliatoriaus pagalba į kamerą pučiamas karštas arba šaltas dūmas. Jie yra su drėkinimo įrenginiais ir gyvatukais su šaltu vandeniu, skirtu aušinimui. Šviežios dešrelės į kamerą yra transportuojamos sukabintos ant judančių rėmų.

Įrengimai, vadinami „valgomųjų reikmenų išdavimo įtaisais“, skirti valgomiesiems reikmenims laikyti ir išduoti pietaujantiems valgyklose arba savitarnos restoranuose, šioje subpozicijoje neklasifikuojami net ir tais atvejais, kai jie yra su drėkinimo įrenginiais ir prietaisais arba šildomomis vandens vonelėmis, skirtomis valgomiesiems reikmenims pašildyti (9403 pozicija).

**8421**

**Centrifugos, įskaitant išcentrines (centrifugines) džiovyklas; skysčių arba dujų filtravimo arba valymo įrenginiai ir aparatai**

**8421 39 60**

**Veikiantys naudojant katalitinį procesą**

Šioje subpozicijoje klasifikuojami katalitinio išmetamųjų dujų valymo įrenginiai, montuojami autotransporto priemonių dujų išmetimo sistemose arba pramonės gamyklų dujotiekių vamzdynuose, skirti azoto oksidui ir, galimas daiktas, kitiems teršalams (pavyzdžiui, anglies monoksidui ir angliavandeniliams) pašalinti iš išmetamųjų dujų arba dūmų, naudojant chemines reakcijas, siekiant sumažinti oro užterštumą. Katalitiniai konverteriai, sumontuoti autotransporto priemonėse, yra sudaryti iš korpuso, kuriame įdėta keraminė korėta medžiaga (monolitinė atrama), sudaryta iš kanalų, padengtų aktyvuota katalitine medžiaga. Pramonės gamyklose dūmų valymo įrenginiai sudaryti iš atraminio rėmo su dideliu katalitinių komponentų skaičiumi. Tačiau atskirai pateikiamos monolitinės atramos ir katalitiniai komponentai klasifikuojami kaip katalizatoriai 3815 pozicijoje.

**8421 39 80**

**Kiti**

Be įrenginių, kurie veikia naudojant elektrostatinį ir šiluminį procesą, šioje subpozicijoje klasifikuojami dujų valymo aparatai, kurie išskirsto dujų mišinį į atskirus komponentus proceso metu.

- 8422** Indų plovimo mašinos; butelių arba kitų talpyklų plovimo, valymo arba džiovinimo mašinos; butelių, skardinių dėžių, maišų arba kitų talpyklų pripildymo, uždarymo, sandarinimo arba žymėjimo (etikečių pritvirtinimo) mašinos; butelių, stiklainių, tūbelių ir panašių talpyklų uždarymo mašinos; kitos pakavimo arba vyniojimo mašinos (įskaitant vyniojimo į pakaitinus traukias (sustraikiančias) plėveles mašinas); gėrimų gazavimo mašinos
- 8422 90 10** Indų plovimo mašinų
- Atskirai pateikti programuojami jungikliai su laikrodžio mechanizmu, skirti indų plovimo mašinoms, klasifikuojami pagal jų charakteristikas (pavyzdžiui, 9107 00 00 pozicijoje).
- 8423** Svėrimo mašinos (išskyrus svarstyklės, kurių jautris ne mažesnis kaip 5 cg), įskaitant masės valdomas skaičiavimo arba kontrolės mašinas; visų rūšių svėrimo mašinų svareliai
- 8423 20 00** Konvejerinės nuolatinio prekių svėrimo svarstyklės
- Šioje subpozicijoje klasifikuojamos elektromechaninės konvejeriams skirtos svarstyklės. Šių svarstyklių konstrukcija ir veikimo metodas yra tokie patys kaip ir elektromechaninių svarstyklių, aprašytų paaiškinimų 8423 81 10–8423 89 00 subpozicijų paaiškinimuose.
- 8423 30 00** Pastovios masės svėrimo svarstyklės ir nustatytos medžiagos masės atseikėjimo į maišą arba kitą talpyklą (fasavimo) svarstyklės, įskaitant kaušines svarstyklės
- Šioje subpozicijoje klasifikuojamos elektromechaninės pirmiau aprašyto tipo svarstyklės. Šių svarstyklių konstrukcija ir veikimo metodas yra tokie patys kaip ir elektromechaninių svarstyklių, aprašytų paaiškinimų 8423 81 10–8423 89 00 subpozicijų paaiškinimuose.
- 8423 81 10** Kitos svėrimo mašinos
- 
- 8423 89 00**
- Šiose subpozicijose klasifikuojamos elektromechaninės svarstyklės, kuriose objektų masė keitiklio, sumontuoto svarstyklėse, pagalba konvertuojama į elektrinį signalą (srovę), kuris išmatuojamas svarstyklėse įmontuotu matuokliu prietaisu. Paprastai tokiose svarstyklėse įmontuoti matavimo keitikliai yra sudaryti iš apkrovos elementų (tenzodaviklių) arba strypų su tenzorezistoriais (elektrinėmis varžomis), sujungtų tarpusavyje į elektrinį tiltelį. Jėga, kuria spaudžia sveriamą masę, deformuoja apkrovos elementus, sukeldama tenzorezistoriaus ilgio pokyčius (sutrumpėja arba pailgėja), ir tokiu būdu keičia varžą, kuri yra proporcinga sveriamai masei, ir kuri srovės pasikeitimo forma ir varžos matavimo tiltelio pagalba perduodama į matuoklį prietaisą svarstyklėse.
- Be matuoklio prietaiso, vadinamo atsėrimo įtaisais, svarstyklių vaizduoklio arba svėrimo indikatoriaus, kuris paprastai yra atskirame korpusė, elektromechaninės svarstyklės taip pat gali turėti ir kitus mazgus, kurie yra sujungti kartu (pavyzdžiui, klaviatūrą, atminties bloką, spausdintuvą, VDU, valdiklį ir kortos skaitytuvą, skirtą priėjimui prie svarstyklių kontroliuoti). Tokio tipo svėrimo sistemose prie bendro matavimo prietaiso gali būti prijungtos kelios svarstyklės (taip pat vadinamos „nuotolinio svėrimo terminalais“).
- Pirmiau aprašytos svarstyklės taip pat gali būti aprūpintos sąsaja, per kurią svarstyklės gali būti prijungiamos prie automatinio duomenų apdorojimo įrenginio.
- Elektromechaninės svarstyklės laikomos „elektroninėmis svarstyklėmis“, jeigu į svarstyklių matuoklį yra įmontuoti mikroprocesoriai, pavyzdžiui, norint suskaičiuoti pasverto kiekio kainą, naudojant vieneto kainą (pavyzdžiui, kilogramo kainą), kuris yra įvestas į svarstyklės.
- 8424** Mechaniniai įtaisai (rankiniai arba kiti), skirti skysčiams arba milteliams išsvaidyti, paskleisti arba purkšti; gesintuvai, pripildyti arba nepripildyti; purkštuvai ir panašūs įtaisai; garosvaidžiai, smėliasvaidžiai ir panašios svaidymo mašinos
- 8424 30 10** Veikiantys naudojant suslėgtą orą
- Šioje subpozicijoje klasifikuojami smėliasvaidžiai, kuriuose yra įmontuotas oro kompresorius, naudojamas uždegimo žvakėms arba monolitiniams elektriniams kondensatoriams valyti.
- Valymas reiškia laidžiųjų kondensatoriaus medžiagų pašalinimą smėlio čiurkšlės pagalba, siekiant gauti reikiamą kondensatoriaus varžinę talpą.

8424 89 00

**Kiti**

Šioje subpozicijoje klasifikuojamos „plovimo mašinos“, skirtos automobiliams, metalinėms dalims ar kitokiems gaminiams plauti purškiant vandenį, benzina ar kitus skysčius; jos yra su siurbliu, žarnomis su antgaliais, taip pat, kur tinka, su maitinimo įtaisais, šildymo aparatu ir t. t., kurie sudaro užbaigta gaminį.

Tačiau šioje subpozicijoje neklasifikuojami aukšto slėgio valymo vandeniu įtaisai (8424 30 01–8424 30 08 subpozicijos).

8426

**Laivų derikai (kėlimo kranai su strėlėmis); kėlimo kranai, įskaitant kabelinius kranus; mobiliosios kėlimo konstrukcijos, apžarginiai transporteriai (straddle carriers) ir gamyklose naudojamos važiuoklės su kėlimo kranais**

8426 41 00

**Kiti savaeigiai kėlimo mechanizmai**ir  
8426 49 00

Žr. SS paaiškinimų 8426 pozicijos paaiškinimų dalies „Savaeigiai ir kiti „mobilieji“ mechanizmai“ b punkto 2 papunktį.

Siekiant atskirti šiose subpozicijose klasifikuojamus savaeigius mechanizmus nuo varikliu varomų specialiosios paskirties autotransporto priemonių, klasifikuojamų 8705 pozicijoje, šiose subpozicijose klasifikuojamos savaeigės mašinos dažniausiai turi šias charakteristikas:

1. yra varomos variklio, kuris yra kėlimo įtaiso dalis;
2. maksimalus greitis yra 20 km per valandą;
3. yra su atskira kabina, kuri yra kėlimo įtaiso dalis;
4. paprastai nejuda, kai yra apkrautos, arba, jeigu juda, tai jų judėjimas kėlimo operacijos metu yra apribotas ir epizodiškas.

8428

**Kiti kėlimo, pernešimo, pakrovimo arba iškrovimo mechaniniai įrenginiai (pavyzdžiui, liftai, eskalatoriai, konvejeriai, lynų keliai)**

Šioje subpozicijoje neklasifikuojami vikšriniai keltuvai su vikšrų kelio sistemomis, kurios naudojamos neigaliųjų vežimėliams ir jų keleiviams kelti laiptais aukštyn, jie priskiriami 8714 pozicijai, kaip neigaliųjų vežimėlių reikmenys.

8428 90 90

**Kiti**

Šioje subpozicijoje klasifikuojami:

1. valcavimo staklių ritininiai konvejeriai arba ritininiai konvejeriai, varomi arba nevaromi varikliu, skirti produktams paduoti į valcavimo staklių sekciją ir juos iš ten pašalinti, arba produktams transportuoti nuo vienos sekcijos prie kitos;
2. prispaudimo ritiniai su analogiška pirmiau minėtų mechaninių įrenginių funkcija, sudaryti iš dviejų ritinių eilių, kuriomis praeina produktai;
3. ritinių aušinimo konvejeriai, kurie yra įrengti valcavimo staklių linijos gale, ir kuriais produktai (pavyzdžiui, strypai ir viela) yra lėtai transportuojami ir atvėšinami aplinkos temperatūroje;
4. valcavimo staklių kėlimo arba vartymo stalai su keletu vienas ant kito uždėtų ritinių komplektų (trijų aukštų ir dvigubų dviejų aukštų sekcijos). Tokį mechanizmą sudaro stalas, kuris vartosi ant ašies, esančios tolimiausiam valcavimo staklių taške. Staluose yra įmontuoti varikliu varomi ritiniai. Praėję pro vieną ritinių eilę, produktai patenka ant stalo, kuris tada juos apverčia ir išlygina prieš kitą ritinių eilę, tarp kurių produktai yra perstumiami varikliu varomų ritinių pagalba;
5. stūmikliai, kurie naudojami valcavimo staklėse su lygiagrečiomis sekcijomis, skirti, pavyzdžiui, strypų nuo pirmojo stovo ritininio konvejerio perdavimui į antrąjį stovą;
6. vartymo ir apskukimo prietaisai.
7. mechaniniai įrenginiai, skirti distanciniam darbui su labai radioaktyviomis medžiagomis.

Šioje subpozicijoje neklasifikuojami automatiniai luitų manipulatoriai ir mechaniniai įrenginiai (pavyzdžiui, kėlimo kranai ir tiltiniai kranai), kurie, nors ir naudojami padavimui į valcavimo stakles, pastarųjų darbe tiesiogiai nedalyvauja (8426 12 00, 8426 41 00, 8426 49 00 arba 8426 99 00 subpozicija).

- 8429** **Savaeigiai buldozeriai, buldozeriai su paslankiu verstuvu (*angledozers*), greideriai, lygintuvai, skreperiai, mechaniniai semtuvai, ekskavatoriai, vienkaušiai krautuvai, plūktuvai ir plentvoliai.**
- 8429 30 00** **Skreperiai**
- Žr. SS paaiškinimų 8429 pozicijos paaiškinimų antrosios pastraipos C dalį.
- Šioje subpozicijoje neklasifikuojami kombinuoti skreperiai, kurie susideda iš traktoriaus (net tik su viena ašimi) ir tinkamo skreperio. Vadovaujantis 87 skirsnio 2 pastaba kiekviena dalis privalo būti klasifikuojama savo atitinkamoje pozicijoje (8701 pozicijoje klasifikuojamas traktorius ir 8430 69 00 subpozicijoje – skreperis).
- 8432** **Žemės ūkio, sodininkystės arba miškų ūkio mašinos, naudojamos dirvai paruošti arba dirbti; volai vejoms arba sporto aikštelėms voluoti**
- 8432 30 11** **Tikslaus sėjimo sėjamosios su centre pavana**
- Šioje subpozicijoje klasifikuojamos mašinos, kurios sėja sėklas ar atskirus grūdėlius į dirvą eilėmis su reguliuojamais vienodais tarpais. Šios mašinos taip pat gali sėti sėklas keliomis eilėmis vienu metu.
- 8433** **Javapjovės, derliaus nuėmimo arba kuliamosios mašinos, įskaitant šiaudų arba šieno presus arba presus-rinktuvus; vejapjovės arba šienapjovės; kiaušinių, vaisių arba kitų žemės ūkio produktų valymo, rūšiavimo arba atrankos mašinos, išskyrus mašinas, klasifikuojamas 8437 pozicijoje**
- 8433 11 10** **Vejapjovės, naudojamos žolynams, parkų pievoms arba sporto aikštelėms pjauti.**
- 8433 19 90** Žr. SS paaiškinimų 8433 pozicijos paaiškinimų A dalies priešpaskutinįją pastraipą, su nuoroda į važiuojančiąsias vejapjoves.
- 8438** **Kitos mašinos, nenurodytos kitoje šio skirsnio vietoje, naudojamos maisto produktų arba gėrimų pramoniniam paruošimui arba gamybai, išskyrus gyvūninių arba nelakinių augalinių riebalų arba aliejų ekstrahavimo arba gamybos mašinas**
- 8438 80 10** **Arbatos arba kavos paruošimo**
- Šioje subpozicijoje klasifikuojamos įvairių rūšių arbatų maišymo mašinos ir kavos malimo mašinos.
- Šioje subpozicijoje neklasifikuojami pramoniniai arbatos ar kavos virimo aparatai (8419 81 20 subpozicija), kavos skrudinimo mašinos (8419 89 98 subpozicija), kavos miltelių (tirpios kavos) gamybos mašinos (8419 39 00 subpozicija).
- 8439** **Pluoštinių celiuliozinių medžiagų plaušienos gamybos, popieriaus arba kartono gamybos arba apdailos mašinos**
- 8439 30 00** **Popieriaus arba kartono apdailos mašinos**
- Be mechaninių įrenginių, nurodytų SS paaiškinimų 8439 pozicijos paaiškinimų III grupėje, šioje subpozicijoje taip pat klasifikuojamos mašinos, atliekančios pergamentinio popieriaus apdailą.

Šioje subpozicijoje neklasifikuojamos:

- a) mašinos, kurių funkcijos analogiškos pirmiau nurodytoms mašinoms ir kuriomis apdorojami ne popieriaus arba kartono lakštai, bet šių medžiagų dirbiniai. Pavyzdžiui, mašinos, skirtos popieriniams puodeliams, talpykloms ir t. t. vaškuoti panardinimo būdu (8479 89 97 subpozicija). Mašinos, kuriomis gaminami popieriaus arba kartono dirbiniai, pavyzdžiui, popieriniai puodeliai, dėžutės, talpyklos ir t. t., klasifikuojamos 8441 pozicijoje;
- b) mašinos, kuriomis popieriaus arba kartono lakštai taip apdorojami, kad iš jų pagaminti dirbiniai Kombinuotojoje nomenklatūroje nebelaikomi popieriaus arba kartono dirbiniais. Pavyzdžiui, mašinos, skirtos padengti popierių abrazyvinėmis medžiagomis arba šviesai jautriomis emulsijomis (8479 89 97 subpozicija).

**8441                    Kitos popieriaus plaušienos, popieriaus arba kartono gamybos mašinos, įskaitant visų rūšių popieriaus ir kartono pjaustymo mašinas**

**8441 10 20            Kitos išilginio ir skersinio pjaustymo mašinos**

Šioje subpozicijoje klasifikuojamos mašinos, kuriomis atliekamas arba vien tik skersinis pjaustymas, arba vienu metu išilginis ir skersinis pjaustymai iš ištisinių popieriaus rulonų į specifinio formato lakštus.

**8441 10 30            Giljotininės pjaustymo mašinos**

Šioje subpozicijoje klasifikuojamos mašinos, skirtos vienu peiliu pjaustyti popieriaus šūsnis tuo metu, kai skersinis, padėtas virš pjaustymo stalo, tvirtai prispaudžia popierių išilgai pjovimo vietos.

Šioje subpozicijoje taip pat klasifikuojamos mašinos su vienu peiliu ir sukamuoju pjaustymo stalu, skirtu knygų blokams apipjaustyti, kuriuo knygų blokai po pirmojo ir antrojo nupjovimų pasukami 90° kampu.

**8441 10 70            Kitos**

Šioje subpozicijoje klasifikuojamos mašinos su trimis peiliais, išdėstytais 90° kampu vienas į kitą, kurios skirtos knygų blokams apipjaustyti. Du peiliai vienu metu apipjauna knygų blokų viršutinį ir apatinį kraštus, o tada trečiasis peilis apipjauna priekinį kraštą, arba atvirkščiai.

Šioje subpozicijoje klasifikuojamos rankinio valdymo arba pedalais valdomos mašinos.

**8442                    Mašinos, aparatai ir įranga (išskyrus stakles, klasifikuojamas 8456–8465 pozicijose), skirti plokštėms, cilindrams arba kitiems spaudos elementams paruošti arba gaminti; plokštės, cilindrai ir kiti spaudos elementai; plokštės, cilindrai ir litografiniai akmenys, paruošti naudoti spaudai (pavyzdžiui, nulyginti, šlifuoti arba poliruoti)**

**8442 30 10            Fotografinės teksto rinkimo ir komponavimo mašinos**

Šioje subpozicijoje klasifikuojamos fotografinės teksto rinkimo ir komponavimo mašinos, kurios komponuoja nuosekliai fotografuodamos ženklus, esančius ant sukamųjų diskų, arba specialiųjų matricių paviršių, arba ženklus, sukurtus elektroniniame vamzdyje labai mažų persidengiančių taškų matrica. Be to, šioje subpozicijoje klasifikuojamos komponavimo mašinos, naudojančios į fotojuostą projektuojamą lazerio pluoštą.

Tačiau šioje subpozicijoje neklasifikuojama:

- a) bendros paskirties automatinio duomenų apdorojimo mašinos, kurios, be turimų buhalterinės apskaitos ir atlyginimų skaičiavimo funkcijų, dar naudojamos, pavyzdžiui, fotokomponavimui, ir kurios šiuo tikslu tiesiogiai kabeliais yra prijungtos prie fotografinės teksto rinkimo mašinos tam, kad ją galima būtų kontroliuoti ir aprūpinti teksto rinkimo duomenimis (8471 pozicija – žr. šio skirsnio 5 pastabos A dalį);
- b) autonominiai telegrafo siųstuvai ir imtuvai (8517 pozicija).

8442 30 91

**Skirti tekstui lieti ir rinkti (pavyzdžiui, linotipai, monotipai, intertipai), su liejimo įtaisu arba be jo**

Šrifto liejimas gali būti rankiniu būdu atliekamas darbas arba jis gali būti mechanizuotas, naudojant daugiau arba mažiau sudėtingas mašinas. Klasifikuojama aparatūra ir mašinos:

1. matricos, mažos plokštės, paprastai iš vario arba nikelio, išpaustos puansonu. Jos yra naudojamos atskiriems spaudos ženklams lieti;
2. lyginimo stalai šrifto paviršiui lyginti rankiniu būdu. Tai yra iš esmės visiškai glotnus stalas su išdroža link centro ir su tvirtinimo įtaisu, laikančiu šriftą vietoje;
3. automatinės šrifto liejimo mašinos. Šiose mašinose šriftas daromas kiekvieną raidę liejant atskirai, bet jis nerenkamas. Jas paprastai sudaro elektra kaitinamas tiglio su išlydytu metalu, formos aušinimo įtaisas kietėjimui spartinti ir šrifto lyginimo bei glotninimo mechanizmai;
4. šrifto liejimo mašinos linijoms, tarpams (furnitūra) ir pan., veikiančios ekstruzijos būdu;
5. komponavimo rinktuvai (arba rinktuvai), naudojami rinkimui pradėti, kuriuose viena arba daugiau šrifto eilučių renkama rankiniu būdu. Juos paprastai sudaro maža, gerai išlyginta medinė arba metalinė plokštė su antbriauniais dvejuose gretimuose kraštuose ir dažnai su slankiojamąją prispaudimo skerse. Pozicijoje klasifikuojami rinktuvai, panašūs, bet didesni, kuriuose telpa viso puslapio šriftas;
6. šasi, ketaus arba plieniniai rėmai keliems spausdinamiems puslapiams laikyti. Rėmelyje nejudamai laikomas vienas, du arba keturi puslapiai, naudojant metalinius sprautuvus (specialius metalinius pleištus) arba mechaninio išspaudimo įtaisu (veržlėmis arba varžtais ir pan.), kurie irgi klasifikuojami šioje pozicijoje.

Be to, be pirmiau nurodytų šrifto liejimo ir rinkimo mašinų ir aparatų yra visa grupė kitų mašinų, kurios mechaniškai lieja šriftą ir jį renka. Tai daroma dvi skirtingas operacijas atliekant dvejomis skirtingomis, bet papildančiomis viena kitą mašinomis (pirmoji mašina gamina perforuotą popieriaus juostą, skirtą valdyti antrąją mašiną, kurios funkcija – lieti šriftą atskirai arba eilučių blokais), arba atliekant vieną operaciją ta pačia mašina. Šias, dažnai labai sudėtingas mašinas, sudaro:

1. atskirų simbolių liejimo ir rinkimo mašinos (monotipas), kurios, valdomos prieš tai pradinio rinkimo mašina gauta perforuota juosta, pneumatinių relių pagalba renka specialias matricas, esančias mašinoje, kuri gamina atskirus šrifto simbolius ir surenka juos rinktuve (kuris pats yra mašinos dalis).

Šios mašinos yra naudojamos kartu su pradinio rinkimo mašina, turinčia klavišinę perforatorių, kuris popieriaus juostoje atlieka pradinį rinkimą. Šios pradinio rinkimo mašinos irgi klasifikuojamos šioje pozicijoje;

2. Klavišinės atskirų simbolių rinkimo ir liejimo mašinos, visas operacijas atliekant viena mašina (*Rototype* ir pan.);

3. šrifto eilučių liejimo mašinos. Rankiniu būdu surinktų eilučių matricos įdedamos į mašiną, kuri lieja šriftą ir pateikia jį šrifto eilučių pavidalu;
4. šrifto eilučių rinkimo ir liejimo mašinos. Šios mašinos yra sudėtingos klavišinės įvairių šriftų (*Intertype, Linograph* ir pan.) mašinos, kuriomis šriftas renkamas ir liejamas eilučių pavidalu vienoje mašinoje. Kai kuriose iš šių mašinų yra įrengtas įtaisas, kuriuo mašinos gali būti valdomos popieriaus juosta, prieš tai perforuota atskira mašina, irgi klasifikuojama šioje pozicijoje.

8442 30 99

**Kiti**

Šioje subpozicijoje klasifikuojami mechaniniai įrenginiai, aparatai ir įranga, skirta plokščių, cilindrų arba kitų spaudos elementų, aprašytų SS paaiškinimų 8442 pozicijos paaiškinimų A dalies 1–3 punktuose, paruošimui arba gamybai.

8442 50 20  
ir  
8442 50 80**Plokštės, cilindrai ir kiti spaudos elementai; blokai, plokštės, cilindrai ir litografiniai akmenys, paruošti naudoti spaudai (pavyzdžiui, nulyginti, šlifuoti arba poliruoti)**

Gamtinis litografinis akmuo yra sudarytas iš kalkakmenio su smulkiais homogeniniais grūdeliais. Dirbtinas litografinis akmuo paprastai yra pagamintas iš cemento ir kalcio karbonato, kuris buvo sumaltas ir suspaustas.

Šiose subpozicijose litografiniai akmenys yra:

- padengti iliustracijomis, nupieštomis ranka arba perkeltomis fotografiniu būdu, arba
- nulygintas arba šlifotas, kad be papildomo apdorojimo būtų tinkamas piešti arba rašyti.

Neapdorotas kalkakmenis (vadinamas „litografiniu akmeniu“) šiose subpozicijose neklasifikuojamas arba klasifikuojamas 2530 90 00 subpozicijoje.

8443

**Spaudos mašinos, spausdinančios naudojant plokštes, cilindrus ir kitus spaudos elementus, klasifikuojamus 8442 pozicijoje; kiti spausdintuvai, kopijavimo ir faksimiliniai aparatai, kombinuoti arba nekombinuoti; jų dalys ir reikmenys**

8443 31 10

**Mašinos, atliekančios kopijavimo ir perdavimo faksu funkcijas, su spausdinimo funkcija ar be jos, kurių kopijavimo sparta ne didesnė kaip 12 nespaltotų puslapių per minutę**

Kopijavimo sparta nustatyti turi būti atsižvelgiama tik į didžiausią kopijavimo spartą esant mažiausiai skiriamajai gebai (dpi).

8443 31 91

**Mašinos, atliekančios kopijavimo funkciją skenuojant originalą ir spausdinant kopijas elektrostatiu spausdinimo įtaisu**

Žr. SS paaiškinimų 8443 pozicijos paaiškinimų II grupės A dalies 1 punktą.

Skenavimo procesą gali atlikti skaitmeninė arba optinė sistemos.

Elektrostatiu spausdinimo įtaisas veikia kaip ir elektrostatiu spausdintuvas.

Šioje pozicijoje klasifikuojamos mašinos be kopijavimo funkcijos atlieka faksimilinio ryšio arba spausdinimo funkciją.

Šioje subpozicijoje neklasifikuojamos mašinos, kuriose kopijoms spausdinti naudojamas rašalo purkštukas arba termografinio kopijavimo įtaisas (8443 31 99 subpozicija).



- 8443 32 30** **Faksimiliniai aparatai**
- Žr. SS paaiškinimų 8443 pozicijos paaiškinimų II grupės C dalį.
- 8443 39 10** **Mašinos, atliekančios kopijavimo funkciją skenuojant originalą ir spausdinant kopijas elektrostatiu spausdinimo įtaisais**
- Žr. subpozicijos 8443 31 91 paaiškinimus.
- 8443 39 31** **Su įmontuota optine sistema**
- Šioje subpozicijoje klasifikuojamos mašinos turi optinę sistemą (kurios pagrindinės dalys yra šviesos šaltinis, kondensorius, lęšiai, veidrodžiai, prizmės arba šviesolaidžių grįžtės arba panašūs įtaisai) originalui skenuoti.
- 8443 39 39** **Kiti**
- Šiai subpozicijai priskiriami šviesoraštinio kopijavimo ir diazokopijavimo aparatai, kurie naudojami peršviečiamiems originalams kopijuoti ant šviesai jautraus popieriaus. Dėl per peršviečiamą originalą praeinančios šviesos poveikio, diazo junginiai arba šviesai jautrios geležies druskos, esančios kopijavimo popieriaus sudėtyje, apšviestose zonose yra suskaidomos. Neapšviestos zonos tampa matomos po išryškavimo. Tokie aparatai paprastai atgamina melsvas kopijas, kuriose atskiros linijos nėra tokio paties ryškumo kaip originale.
- Be to, šioje subpozicijoje klasifikuojamos kontaktinio spausdinimo mašinos ir termografinio kopijavimo aparatai.
- 8443 39 90** **Kitos**
- Šioje subpozicijoje klasifikuojami nekontaktiniai spausdintuvai, jei jų negalima prijungti prie automatinio duomenų apdorojimo mašinos arba tinklo, pavyzdžiui:
1. terminiai spausdintuvai, kuriuose elektra kaitinama terminė spausdinimo galvutė su adatine matrica atspaudžia norimus rašmenis ant šilumai jautraus popieriaus;
  2. elektrostatiniai spausdintuvai, kuriuose rašomosios galvutės judantys metaliniai smaigaliai su statiniu krūviu ant elektrografinio popieriaus suformuoja nematomus rašmenis, sudarytus iš mažų taškelių, turinčių elektrostatinę krūvį. Taškelių su krūviu nudažymui ir matomų rašmenų sukūrimui yra naudojami skysti dažai.
- Pirmiau išvardyti spausdintuvai yra valdomi duomenų laikmenų (pavyzdžiui, CD ROM, diskelių, magnetinių juostų arba puslaidininkių) arba mašinų, išskyrus automatinio duomenų apdorojimo mašinas (pavyzdžiui, skaitmeninių kamerų, vaizdo įrašymo kamerų arba korinio tinklo telefonų).
- 8443 91 10** **Dalys ir reikmenys**
- 8443 99 90**
- Be dalių ir reikmenų, išvardytų SS paaiškinimų 8443 pozicijos paaiškinimuose, šiose subpozicijose klasifikuojami:
1. automatiniai tiektuvai, skirti alavuotajai skardai paduoti į spausdinimo mašinas;
  2. įtempimo sistemos, paprastai pneumatinės, skirtos popieriaus, traukiamo iš rulonų laikiklių, įtempimui palaikyti;
  3. antiofsetinio (*anti-offsetting*) spausdinimo įranga, išskyrus naudojančią purškimo metodą;
  4. spausdinimo grandinės, adatinės galvutės, šrifto galvutės ir ramunės formos šrifto galvutės.

8443 99 10

**Elektroniniai mazgai**

Elektroninius mazgus sudaro viena arba daugiau spausdintinių grandinių su įmontuotais elektroniniais integriniais grandynais, priskiriamais 8542 pozicijai. Jie taip pat gali būti sudaryti iš atskirų aktyviųjų elementų, atskirų pasyviųjų elementų, gaminių, priskiriamų 8536 pozicijai, arba kitų elektrinių arba elektromechaninių įtaisų, jeigu jie tebeturi elektroninių mazgų požymį.

Šioms subpozicijoms nepriskiriami:

- a) mechanizmai (be elektroninių komponentų);
- b) moduliai (sudaryti iš mechanizmų ir elektroninių mazgų), pavyzdžiui, kasečių, kompaktinių diskų arba skaitmeninių vaizdo diskų (DVD) sukliai, skirti duomenims, vaizdui ar garsui atkurti ir sudaryti iš mechanizmų ir elektroninių valdymo ir signalų apdorojimo mazgų.

8445

**Tekstilės pluoštų paruošimo mašinos; verptuvai, dvejinimo arba sukimo mašinos ir kitos tekstilės siūlų gamybos mašinos; tekstilės lenkimo arba pervijimo mašinos (įskaitant ataudų pervijimo mašinas) ir mašinos, paruošiančios tekstilės siūlus ir verpalus naudoti mašinos, klasifikuojamos 8446 arba 8447 pozicijoje**

8445 90 00

**Kitos**

Be mašinų, aprašytų SS paaiškinimų 8445 pozicijos paaiškinimų E dalyje, šioje subpozicijoje taip pat klasifikuojamos mašinos, skirtos apmatų siūlams nuo mestuvų būgnų ant metmenų veleno surinkti, mašinos, kurios supina ir paduoda siūlą per pynimo ir siūlo vėrimo mašinas, skirtos siuvinėjimui.

Kita vertus, „rankinės sumezgimo mašinos“, kurios yra maži rankose laikomi įrankiai, skirti nutrūkusiems siūlams sumegzti, klasifikuojamos 8205 pozicijoje.

8446

**Audimo staklės**

Šioje pozicijoje klasifikuojamos audimo mašinos, aprašytos SS paaiškinimų 8446 pozicijos paaiškinimuose, įskaitant Axminster kilimų audimo stakles, aksomo (*chenille*) audimo stakles, pūkuoto audinio stakles, frotinio audinio stakles, krepo audimo stakles, lininio audinio stakles, burių audimo stakles, juostines stakles su pavara ir diržines stakles.

8447

**Mezgimo mašinos, susiuvimo ir sumezgimo mašinos, apvytinių verpalų, tiulio, nėrinių, siuvinėjimų, aplikacijų gamybos mašinos, pynimo arba tinklų mezgimo mašinos ir pūko įsiuvimo mašinos**

8447 20 20

ir

8447 20 80

**Plokščiojo mezgimo mašinos; mezgimo prisiuvant mašinos**

Šiose subpozicijose klasifikuojamos nėrimo mašinos, kurios faktiškai yra grandinėlių mezgimo (*chain knitting*) mašinos, skirtos ornamentiniams papuošimams, kutams, užuolaidoms, tinklams, nėriniais ir t. t. megzti (pavyzdžiui, galionų apsiuvimo staklės (*galoon braiding looms*), nėrinių rėmai, užuolaidų mezgimo mašinos ir kaspinų audimo staklės).

8447 90 00

**Kitos**

Be mašinų, aprašytų SS paaiškinimų 8447 pozicijos paaiškinimų C dalyje, šioje subpozicijoje klasifikuojamos:

1. rankinės siuvinėjimo mašinos (siuvinėjimo mašinos su pantografinėmis šaudyklėmis), automatinės šaudyklinės siuvinėjimo mašinos su žakardo arba panašiais mechanizmais, siuvinėjimo mašinos su keliomis adatomis, ir automatinės siuvinėjimo mašinos su keliomis galvutėmis (su keletu mašinos galvučių vienose staklėse ir su žakardo arba panašiais mechanizmais);
2. nėrinių audimo mašinos, kurios gamina nėrinus, sudarytus iš vieno ar kelių siūlų (nėriniai), naudojant rites;

3. pynimo ir verpsčių mašinos, kurios susukdamos siūlus fiderių (stūmiklių) pagalba, kurie yra su siūlų ritėmis, ir judėdamos apskritimo ir sinusoidine trajektorijomis, pagamina dirbinio vienetą (pavyzdžiui, plokščias arba apvalias juosteles) arba tam tikros formos dirbinius (apvadus, pynutes, pussiūlius, vamzdžio pavidalo pynutes, apvadus drabužiams), arba apvelka sagas, medinius gaminius, griovelius ir t. t., naudodamos siūlus (pavyzdžiui., apvalaus pynimo staklės, vamzdinio pynimo staklės, užpildyto pynimo staklės).

Tačiau specialios pynimo mašinos, skirtos kabeliams ar kitokiems elektros laidams apipinti, arba kurios pina ar susuka lanksčius vielinius laidus, klasifikuojamos 8479 pozicijoje;

4. papuošimus gaminančios mašinos (išskyrus pynimo mašinas, nurodytas pirmiau 3 punkte), įskaitant:
- a) mašinas aksomui (*chenille*) ir bumbulams gaminti;
  - b) mašinas, skirtas apvaliam ir dekoratyviniam aksomui gaminti, bei mašinas, gaminančias aksomines girliandas Kalėdų eglutėms;
  - c) kutų sukimo ir pjaustymo mašinas.

Tačiau balansuojančios staklės, t. y. audimo mašinos, kurios skirtos kaspinams arba papuošimams gaminti, klasifikuojamos 8446 pozicijoje, o nėrimo mašinos, skirtos papuošimams gaminti, klasifikuojamos 8447 20 20 arba 8447 20 80 subpozicijoje.

**8448** **Pagalbinės mašinos, naudojamos kartu su mašinomis, klasifikuojamomis 8444, 8445, 8446 arba 8447 pozicijoje (pavyzdžiui, nytkėlės mechanizmai, žakardo mašinos, automatinio sustabdymo įtaisai ir šaudyklių pakeitimo mechanizmai); dalys ir pagalbinių įranga, naudojama vien tik arba daugiausia su mašinomis, klasifikuojamomis šioje pozicijoje arba 8444, 8445, 8446 ar 8447 pozicijoje (pavyzdžiui, verpstės ir sparninės verpstės, karštuvų garnitūrai, šukos, filjerės, šaudyklės, nytelės ir nytys, mezgimo adatos)**

**8448 11 00** **Pagalbinės mašinos, naudojamos kartu su mašinomis, klasifikuojamomis 8444, 8445, 8446 arba 8447 pozicijoje**  
**ir**  
**8448 19 00** Šiose subpozicijose neklasifikuojamos:

- a) mašinos, skirtos pašalinti likusius siūlus nuo audimo staklių šėivų, ir peilių valytuvai (8479 89 97 subpozicija);
- b) įranga, skirta tikrinti siūlų taisyklingumą, užvyniojant ant būgno arba lentos (9017 80 90 subpozicija);
- c) siūlų valytuvai, naudojančys elektroninius procesus, pavyzdžiui, fotoelementus (9031 80 34 arba 9031 80 38 subpozicija).

**8450** **Buitinės arba skalbyklose naudojamos skalbyklės, įskaitant mašinas, atliekančias skalbimo ir džiovimo funkcijas**

**8450 11 11** **Mašinos, kurių talpa ne didesnė kaip 10 kg sausų skalbinių**

**8450 19 00** Šiose subpozicijose klasifikuojamos: vonelės tipo skalbyklės su mentėmis, maišytuvais, pulsatoriais ir t. t., arba su purškimo sistema; būgninio tipo skalbyklės, įskaitant ir tas, kuriose skalbimo būgnas veikia kaip centrifuga skalbiniam išgręžti; kombinuotos skalbyklės, kuriose būgninis arba vonelės tipo skalbimo įtaisas yra kombinuojamas viename korpuse su centrifuga skalbiniam išgręžti, klasifikuojama 8421 pozicijoje.

Laikoma, kad šių skalbyklių sausų skalbinių talpa yra ne didesnė kaip 10 kg, jeigu būgno arba vonelės įkrovos tūris yra:

1. ne didesnis kaip 120 litrų (120 dm<sup>3</sup>) būgno tipo mašinos;
2. ne didesnis kaip 150 litrų (150 dm<sup>3</sup>) vonelės tipo mašinos su mentėmis ar maišytuvais;
3. ne didesnis kaip 200 litrų (200 dm<sup>3</sup>) vonelės tipo mašinos su pulsatoriais;
4. ne didesnis kaip 250 litrų (250 dm<sup>3</sup>) vonelės tipo mašinos su purškimo sistema.

Nustatant tūrį, turėtų būti atkreipiamas dėmesys į tai, kad:

1. būgno tipo mašinos nereikia atsižvelgti į būgno briauneles ar bet kokias kitas esančias ypatingas deformacijas;
2. vonelės tipo mašinos imamas ne visas vonelės gylis (matuojant nuo viršutinio krašto), bet 10 cm mažesnis gylis.

8451

**Mašinos (išskyrus mašinas, klasifikuojamas 8450 pozicijoje), naudojamos tekstilės siūlams, tekstilės gaminiams arba gataviems tekstilės dirbiniams skalbti, valyti, gręžti, džiovinti, lyginti, presuoti (įskaitant lydančiuosius presus), balinti, dažyti, taurinti, dailinti, padengti arba impregnuoti, ir mašinos, užtepančios pastos sluoksnį ant tekstilės audinio arba ant kito pagrindo, naudojamos linoleumo ir panašių grindų dangų gamyboje; tekstilės gaminių vyniojimo į rietimus, išvyniojimo iš rietimų, dvilinkavimo, kirpimo ir kraštų apkirpimo dantukais mašinos**

8451 90 00

**Dalys**

Šioje subpozicijoje neklasifikuojami:

- a) specialūs kūgiai ir ritės dažymo mašinoms ir aparatams (klasifikuojami pagal medžiagas, iš kurių jie pagaminti, žr. XVI skyriaus 1 pastabos c punktą);
- b) peiliai ir pjaustytuvai derliaus nuėmimo mašinoms (8208 pozicija);
- c) elektrostatiniai prietaisai veliūrinių aplikacijų mašinoms (8543 pozicija).

8452

**Siuvamosios mašinos, išskyrus brošiūravimo mašinas, klasifikuojamas 8440 pozicijoje; baldai, stovai ir dangčiai, specialiai pritaikyti siuvamosioms mašinoms; siuvamųjų mašinų adatos**

8452 10 11  
ir  
8452 10 19

**Siuvamosios mašinos (siuvančios tik šaudyklinais dygsniais), kurių viršutiniosios dalies masė be variklio ne didesnė kaip 16 kg, o su varikliu – ne didesnė kaip 17 kg; mašinų (siuvančių tik šaudyklinais dygsniais) viršutiniosios dalys, kurių masė be variklio ne didesnė kaip 16 kg, o su varikliu – ne didesnė kaip 17 kg**

1. Šiose subpozicijose klasifikuojamos siuvimo mašinos ir siuvimo mašinų galvutės, kurios turi abi toliau išvardytas savybes:

- a) jos turi būti siuvančios tik šaudyklinais dygsniais (tiesūs dygsniai, zigzaginiai dygsniai, dekoratyviniai dygsniai), t. y. dirbti su dviem siūlais, kurių vienas įvertas į adatą, o kitas šaudyklės tempiamas apačioje;
- b) galvutės masė neturi būti didesnė kaip 16 kg be variklio arba 17 kg su varikliu (tuo atveju, kai vadovaujantis Kombinuotosios nomenklatūros 2 bendrosios aiškinimo taisyklės a punktu nesukomplektuota galvutė turi būti klasifikuojama kaip sukomplektuota, skaičiuojama sukomplektuotos prekės masė).

2. Siuvamosios mašinos galvutę sudaro mašinos darbinis įtaisas (įskaitant arba galvutėje įmontuotą variklį, arba prie galvutės įtaisytą variklį) ir dažniausiai svirtis su adatą varančiu mechanizmu bei pagrindas su šaudyklės mechanizmu ir, galimas daiktas, prispaudimo kojelės pakėlimo įtaisas. Rėmas, stalas, dangtis ir kiti baldai (įskaitant paminą) nėra galvutės dalis.
3. Tačiau turėtų būti pažymėta, kad kai kuriose nešiojamosiose siuvamosiose mašinos pagrindas taip pat yra skirtas naudoti kaip stovas. Šiuo atveju jis yra laikomas siuvamąja mašina, o ne siuvamosios mašinos galvute.

8452 30 10

**Su vienu plokščiu koteliu**

Šios adatos yra naudojamos buitinėse siuvamosiose mašinos. Jos atrodo šitaip:

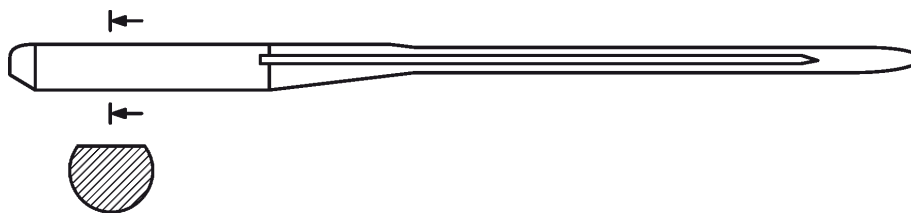

8456

**Staklės, naudojamos bet kurioms medžiagoms apdirbti pašalinant dalį medžiagos lazerio spinduliuote arba kitais šviesos ar fotonų pluoštais, ultragarsu, elektros iškrova, naudojant elektrocheminius procesus, elektronų pluoštą arba plazmos lanką**

8456 10 00

**Veikiančios naudojant lazerio spinduliuotę arba kitų šviesos ar fotonų pluoštų procesus**

Be mašinų, nurodytų SS paaiškinimų 8456 pozicijos paaiškinimų A dalyje, šioje subpozicijoje taip pat klasifikuojamos mašinos, skirtos elektrinėms varžoms paderinti spausdintinėje grandinėje lazerio spindulio pagalba. Laidžioji medžiaga, kurią sudaro rezistoriai, esantys ant spausdintinių grandinių izoliacinio pagrindo, kol pasiekama reikalinga varža, šalinama lazerio spindulio pagalba.

8456 30 11

**Pjaustymo viela**

Šios mašinos yra su elektrodu, kurį sudaro mažo skersmens viela, vyniojama tarp dviejų ričių, įtaisytų priešingose apdirbamos detalės pusėse.

8457

**Mechaninio apdirbimo centrai, vienpozicinės ir daugiapozicinės agregatinės metalo apdirbimo staklės**

8457 10 10

**Horizontalūs**

Šioje subpozicijoje klasifikuojami mechaninio apdirbimo centrai, kur pjovimo įrankiai yra įstatomi tik į horizontalų sukli (špindelį) ir apdirbamoji detalė yra apdirbama iš šono.

8457 10 90

**Kiti**

Šioje subpozicijoje klasifikuojami mechaninio apdirbimo centrai, kuriuose pjovimo įrankiai apdirbamos detalės atžvilgiu yra orientuoti iš viršaus (vertikalaus suklio (špindelio) mechaninio apdirbimo centrai) arba tie, kurie dirba naudodami pasukamą galvutę (universalūs mechaninio apdirbimo centrai).

- 8458** **Metalo tekinimo staklės (įskaitant tekinimo centrus)**
- Šioje pozicijoje klasifikuojamos staklės, kurios skirtos specialiai metalui apdirbti ir kuriose metalo sluoksniš pašalinamas tekinimo įrankių pagalba. Dažniausiai apdirbamas ruošinys yra sukamas apie savo ašį. Tačiau šioje pozicijoje taip pat klasifikuojamos staklės, kuriose sukasi pats įrankis arba įrankis ir ruošinys kartu.
- Be tekinimo staklių, nurodytų SS paaiškinimų 8458 pozicijos paaiškinimų trečiojoje pastraipoje, šioje pozicijoje klasifikuojamos specialios palengvintos ašių apdirbimo tekinimo staklės, žievės pašalinimo staklės ir suklio (špindelio) arba ašies tekinimo mašinos, taip pat universalios tekinimo staklės. Šios universalios tekinimo staklės yra panašios į tekinimo stakles su pavažomis, bet jos turi tam tikrą mechanizmą, kuris be tekinimo leidžia joms atlikti ir kitas funkcijas, pavyzdžiui, gręžimo, frezavimo ir pjaustymo fiksuotu ilgiu.
- 8459** **Gręžimo, ištekinimo, frezavimo, sriegių sriegimo arba įsriegimo, pašalinant dalį metalo, staklės (įskaitant linijines agregatines stakles), išskyrus tekinimo stakles (taip pat ir tekinimo centrus), klasifikuojamas 8458 pozicijoje**
- 8459 10 00** **Linijinės agregatinės staklės**
- Žr. SS paaiškinimų 8459 pozicijos paaiškinimų trečiosios pastraipos 1 punktą.
- 8459 31 00** **Kitos ištekinimo-frezavimo staklės**  
**ir**  
**8459 39 00**
- Žr. SS paaiškinimų 8459 pozicijos paaiškinimų trečiosios pastraipos 3 punkto trečiąjį papunktį.
- 8460** **Šerpetų pašalinimo, galandimo, šlifavimo, honingavimo, pritrynimo, poliravimo ar kitos metalo arba kermetų apdailos staklės, veikiančios naudojant šlifavimo diskus, abrazyvines arba poliravimo medžiagas, išskyrus krumplių pjovimo, krumplių šlifavimo ir krumplių apdailos stakles, klasifikuojamas 8461 pozicijoje**
- 8460 11 00** **Plokščių paviršių šlifavimo staklės, kurių pozicijos nustatymo tikslumas bet kurios vienos ašies atžvilgiu ne mažesnis kaip 0,01 mm**  
**ir**  
**8460 19 00**
- Šiose subpozicijose klasifikuojamos plokščių paviršių šlifavimo staklės, nurodytos SS paaiškinimų 8460 pozicijos paaiškinimų trečiosios pastraipos 3 punkte.
- Šios mašinos yra su matavimo arba reguliavimo prietaisais. Šie prietaisai apima:
1. linijinius matavimo prietaisus su tiesioginiu rodmenų nuskaitymu, pavyzdžiui, logaritminės liniuotės ir nonijai, ant kurių tarpas, esantis tarp dviejų vienas paskui kitą einančių padalų, sutampa su mašinos elemento judėjimu, ne didesniu kaip 1/100 mm (0,01 mm);
  2. profilinius projektorius, atliekančius matavimus proceso metu. Šie projektoriai sudaryti iš matinio stiklo ekrano su padalomis, ant kurio daug kartų padidintas detalės ir įrankio vaizdas parodomas taip, kad bet koks detalės ar įrankio judėjimas, taip pat atliekamo darbo eiga gali būti įvertinami atsižvelgiant į padalą ekrane. Darbą taip pat galima patikrinti padedant ant ekrano tos detalės brėžinį, perkeltą ant skaidraus lapo, tokio mastelio, kuris atitinka profilinių projektorių padidinimo kartus. Šiuo atveju mašinos operatoriaus užduotis yra padaryti, kad detalės vaizdas sutaptų su brėžiniu, kuris matomas ekrane;
  3. prietaisus, ribojančius įrankio arba apdirbamos detalės laikiklio judėjimą reguliuojamo prietaiso, kurio padėtį nustato galinės matavimo plytelės (Juhansono plytelės), pagalba;
  4. elektroninius tikrinimo prietaisus ir valdiklius, skirtus honingavimo ir pritrynimo staklėms, ir kurie skalės su padalomis pagalba yra nustatomi galutiniam detalės matmeniui pasiekti. Jie lėtina įrankio greitį ir jį sustabdo, kai detalės matmuo pasiekia anksčiau nustatytą matmenį.

- 8460 21 11**  
–  
**8460 29 90**
- Kitos šlifavimo staklės, kurių pozicijos nustatymo tikslumas bet kurios vienos ašies atžvilgiu ne mažesnis kaip 0,01 mm**
- Žr. paaiškinimų 8460 11 00 ir 8460 19 00 subpozicijų paaiškinimus.
- 8460 21 11**
- Vidinių cilindrinų paviršių šlifavimo staklės**
- Vidinių cilindrinų paviršių šlifavimo staklės naudojamos detalių kiaurymių vidiniams skersmenims šlifuoti (pavyzdžiui, išgrąžų). Detalė yra tvirtinama griebtuve ir apdirbama šlifavimo akmenuku, kuris yra mažesnis už išgręžtos kiaurymės skersmenį.
- 8460 21 15**
- Necentrinio šlifavimo staklės**
- Necentrinio šlifavimo staklės yra naudojamos apdirbamų detalių išoriniams skersmenims šlifuoti. Necentrinio šlifavimo metu apdirbama detalė nėra įtvirtinama, o remiasi ant kreipiančiosios tarp besisukančio šlifavimo disko ir vedančiojo disko (taip pat varomojo). Reikalingas skersmuo nustatomas atstumu tarp šlifavimo disko ir vedančiojo disko.
- 8460 21 19**
- Kitos**
- Šioje subpozicijoje klasifikuojamos universalios šlifavimo staklės. Tokios staklės yra išorinio ir vidinio šlifavimo staklių derinys ir todėl gali vienu metu šlifuoti apdirbamosios detalės išorinį ir vidinį skersmenį.
- 8460 29 10**
- Cilindrinų paviršių šlifavimo**
- Vidinių cilindrinų paviršių šlifavimo staklės, *mutatis mutandis* taikomi paaiškinimų 8460 21 11 subpozicijos paaiškinimai.
- Necentrinio šlifavimo staklės ir universalios šlifavimo staklės, *mutatis mutandis* taikomi paaiškinimų 8460 21 15 ir 8460 21 19 subpozicijų paaiškinimai.
- 8461**
- Metalo arba kermetų išilginio drožimo, skersinio drožimo, vertikaliojo drožimo, pratraukimo, krumplių pjovimo, krumplių šlifavimo, krumplių apdailos, pjaustymo, atpjovimo staklės ir kitos metalo arba kermetų apdirbimo pašalinant dalį metalo arba kermetų staklės, nenurodytos kitoje vietoje**
- 8461 30 10**  
ir  
**8461 30 90**
- Pratraukimo staklės**
- Šiose subpozicijose klasifikuojamos pratraukimo staklės (žr. SS paaiškinimų 8461 pozicijos paaiškinimų trečiosios pastraipos 4 punktą); tai staklės, turinčios daugiadantį pjovimo įrankį, vadinamą pratrauktuvu, kuris naudojamas detalių vidiniams ir išoriniams paviršiams apdirbti. Šiose staklėse apdirbamoji detalė yra tvirtinama nejudamai ir pratrauktuvą, patikimai pritvirtintas ant slankiojančios mechanizmo dalies, linijiniu pjovimo judesiu yra traukiamas arba stumiamas apdirbamosios detalės atžvilgiu.
- Staklių šliaužiklis traukia vidinį pratrauktuvą, kuris apdirba ir kalibruoja iš anksto grubiai apdirbtus vidinius ruošinio paviršius. Išorinis pratrauktuvą apdirba plokštumas ir profiline paviršius.
- 8461 40 11**  
ir  
**8461 40 19**
- Cilindrinų krumplių pjovimo**
- Šiose subpozicijose cilindriniais krumpliais laikomi tik tie krumpliai, kurie gaunami iš cilindrinų ruošinių ir kurie po pjovimo turi cilindrinę formą.
- Šiose subpozicijose klasifikuojamos staklės, skirtos tiesiakrumpliams krumpliaračiams, sliekiniams krumpliaračiams, sliekračiams, reketams ir žvaigždutėms gaminti.

- 8461 40 31**  
ir  
**8461 40 39**
- Kitos krumplių pjovimo staklės**
- Šiose subpozicijose klasifikuojamos staklės, skirtos krumpliaustiebiams, sraiginiams krumpliaraičiams ir sliekračiams, išskyrus cilindrinis krumplius, gaminti.
- 8461 40 71**  
ir  
**8461 40 79**
- Su mikrometrine derinimo sistema, kurių pozicijos nustatymo tikslumas bet kurios vienos ašies atžvilgiu ne mažesnis kaip 0,01 mm**
- Dėl matavimo ir reguliavimo prietaisų žr. paaiškinimų 8460 11 00 ir 8460 19 00 subpozicijų paaiškinimus.
- 8470**
- Skaičiavimo mašinos ir kišeninės duomenų įrašymo, atkūrimo ir rodymo ekrane mašinėles, atliekančios skaičiavimo funkcijas; apskaitos mašinos, pašto siuntų frankavimo mašinos, bilietų išdavimo mašinos ir panašios mašinos su skaičiavimo įtaisais; kasos aparatai**
- 8470 10 00**
- Elektroniniai skaičiuotuvai, galintys veikti be išorinio elektros maitinimo šaltinio, ir kišeninės duomenų užrašymo, atkūrimo ir rodymo ekrane mašinėles, atliekančios skaičiavimo funkcijas**
- Šioje subpozicijoje, pavyzdžiui, klasifikuojami:
1. elektroniniai skaičiuotuvai su laiko ir datos rodytuvu bei žadintuvu, arba, pavyzdžiui, papildomu chronometro prietaisu, laikmačiu arba muzikiniais klavišais;
  2. elektroninės baterijomis maitinamos kišeninės mašinėles, kurios be aritmetinių operacijų dar papildomai turi atminties įrenginį, kuriame galima laikyti telefono abonentų knygą, tvarkaraštį, užrašų bloknotę, kalendorių ir t. t. (kartais vadinamos „skaitmeninėmis užrašų knygutėmis“);
  3. maži elektroniniai kišeniniai prietaisai (taip pat vadinami „minikompiuteriais“), kurie, priklausomai nuo atminties modulių, naudojamų tuose prietaisuose, gali būti naudojami žodžiams ir sakiniams, kurie verčiami į pasirinktą užsienio kalbą, sudaryti; taip pat jie gali atlikti nesudėtingus skaičiavimus. Jie turi raidinę-skaitmeninę klaviatūrą ir stačiakampį vaizduoklį.
- Šioje subpozicijoje neklasifikuojami:
- a) rankiniai laikrodžiai ir kišeniniai laikrodžiai, kuriuose įmontuotas mažas elektroninis skaičiuotuvas (9101 arba 9102 pozicija);
  - b) cigarečių žiebtuvėliai su įmontuotu mažu elektroniniu skaičiuotuvu ir taip pat, galimas daiktas, elektroniniu laikrodžiu (9613 pozicija);
  - c) panašūs prietaisai be skaičiavimo funkcijos (8543 pozicija).
- 8470 30 00**
- Kitos skaičiavimo mašinos**
- Šioje subpozicijoje klasifikuojamos neelektroninės skaičiavimo mašinos, paminėtos SS paaiškinimų 8470 pozicijos paaiškinimų A dalyje, kurios skaičiavimui naudoja mechaninius prietaisus, paprastai krumpliaustiebinę pavarą, nepriklausomai nuo to, ar jie valdomi rankiniu būdu, ar varikliu, ar elektromagnetiniu būdu.
- 8470 90 00**
- Kiti**
- Be mašinų, išvardytų SS paaiškinimų 8470 pozicijos paaiškinimų B ir D dalyje, šioje subpozicijoje klasifikuojamos mašinos, skirtos etiketėms, pagal masę ir vieneto įkainį nurodančioms apskaičiuotą pardavimo kainą, išduoti, bei mašinos, naudojamos mokamiems automobilių kelių bilietams, kuriuose tuo pačiu metu suskaičiuojamos sumos, išduoti.
- Šiai subpozicijai nepriskiriami atskirai pateikiami spausdintuvai (8443 pozicija).



**8471 Automatinio duomenų apdorojimo mašinos ir jų įtaisai; magnetiniai arba optiniai (duomenų) skaitymo skaitliai, užkoduotų duomenų perrašymo į informacijos laikmenas mašinos ir tokių duomenų apdorojimo mašinos, nenurodytos kitoje vietoje**

**8471 70 30 Optinės, įskaitant magnetooptines**

Žr. šio skirsnio 2 papildomąją pastabą.

**8472 Kitos biuro mašinos (pavyzdžiui, hektografai arba rotorinės spaudos mašinos, adresavimo mašinos, banknotų išdavimo automatai, monetų rūšiavimo, skaičiavimo arba pakavimo mašinos, pieštukų drožtuvai, perforavimo arba susegimo apkabėlėmis mašinos)**

Šiai subpozicijai nepriskiriamos rašomosios mašinėlės su specialiu įtaisu, skirtu adresų lentelėms spausdinti naudojant trafaretus 8469 pozicija).

**8472 90 70 Kitos**

Be mašinų, aprašytų SS paaiškinimų 8472 pozicijos paaiškinimų penktosios pastraipos 2, 3, 5, 7–11 ir 16–22 punktuose, šioje subpozicijoje klasifikuojamos:

1. mašinos, skirtos dvipusiam sutarčių, žiniaraščių, planų, asmens tapatybės kortelių ar kitų dokumentų padengimui (aptaisymui) permatoma plėvele, siekiant apsaugoti tuos dokumentus nuo senėjimo, klastojimo, supurvinimo ar suglamžymo;

Tačiau panašios mašinos, kurios naudojamos ne biuruose (vadinamieji karšto sandarinimo presai) ir kurios naudoja šilumą ir spaudimą tam, kad būtų galima termoplastiko permatomas plėveles, pagamintas iš sintetinės medžiagos, uždėti ant paviršiaus arba paveikslų, nuotraukų, meninių spaudinių ar kitokių spaudinių antrosios pusės, šioje subpozicijoje neklasifikuojamos, o klasifikuojamos 8477 pozicijoje;

2. elektrinės graviravimo mašinos, kurios, pavyzdžiui, naudojamos konstravimo biuruose.

Šioje subpozicijoje neklasifikuojami:

a) spausdintuvai, klasifikuojami 8443 pozicijoje;

b) elektroninės baterijomis maitinamos kišeninės mašinėlės, kurios be aritmetinių operacijų dar papildomai turi atminties įrenginį, kuriame galima laikyti telefono abonentų knygą, tvarkaraštį, užrašų bloknotą, kalendorių ir t. t. (kartais vadinamos „skaitmeninėmis užrašų knygutėmis“) (8470 10 00 subpozicija).

**8473 Dalys ir reikmenys (išskyrus dangčius, futliarus ir panašius dirbinius), skirti vien tik arba daugiausia mašinoms, klasifikuojamoms 8469–8472 pozicijose**

Be dalių, mazgų ir reikmenų, paminėtų SS paaiškinimų 8473 pozicijos paaiškinimuose, šioje subpozicijoje dar klasifikuojama:

1. Vinčesterio tipo arba plonasluoksnės technologijos metodu atlikti magnetinės galvutės išoriniai magnetinių atminties diskų įrenginiai, sumontuoti arba nesumontuoti ant atraminių svirčių arba korpusuose;

2. duomenų atminties mazgai (vadinamieji galvutės/diskai/mazgai (HDAs)), skirti pastoviai instaliuoti į atminties disko įtaisą ir sudaryti iš kelių magnetinių diskų, tvirtai pritvirtintų ant atraminės ašies, duomenų galvutės svirčių su skaitymo/rašymo galvutėmis, iš valdymo, priėjimo ir padėties nustatymo mechanizmų, kurie sumontuoti į vieną hermetišką korpusą;
3. spausdinimo ir rašymo kasetės, kurios yra aiškiai pakeičiamų reikmenų modelio ir kurios specialiaje korpuse turi ir spausdinimo ir redagavimo juosteles.

8473 10 11  
ir  
8473 10 19

**Elektroniniai mazgai**

Žr. paaiškinimų 8443 99 10 subpozicijos paaiškinimus.

8473 21 10

**Elektroniniai mazgai**

Žr. paaiškinimų 8443 99 10 subpozicijos paaiškinimus.

8473 29 10

**Elektroniniai mazgai**

Žr. paaiškinimų 8443 99 10 subpozicijos paaiškinimus.

8473 30 20  
ir  
8473 30 80

**Mašinų, klasifikuojamų 8471 pozicijoje, dalys ir reikmenys**

Šiose subpozicijose neklasifikuojamos klaviatūros, skirtos automatinio duomenų apdorojimo mašinoms, esančios savo atskiruose korpusuose (8471 60 60 subpozicija).

8473 30 20

**Elektroniniai mazgai**

Žr. paaiškinimų 8443 99 10 subpozicijos paaiškinimus.

8473 40 11  
ir  
8473 40 18

**Elektroniniai mazgai**

Žr. paaiškinimų 8443 99 10 subpozicijos paaiškinimus.

8473 40 80

**Kiti**

Šioje subpozicijoje klasifikuojamos adresavimo mašinose naudojamos adresų lentelės, ant kurių esantys adresai nukopijuojami, išspaudžiant užrašus, spausdinant arba atspaudžiant. Todėl minimos lentelės gali būti pagamintos iš metalo arba sintetinės medžiagos, arba gali turėti mažų įmontuotų plokštelių (kortelių, trafaretų), pagamintų iš kartono ir t. t., formą.

Šioje subpozicijoje taip pat klasifikuojamos adresų lentelės, kuriose užrašai dar neįspausti, atspausdinti arba atspausti, jeigu jos yra atpažįstamos kaip adresų lentelės, skirtos adresavimo mašinoms. Tačiau tokio tipo dirbiniai, padaryti iš popieriaus arba kartono, t. y. maži trafaretai, kurie yra aptaisyti kartoniniuose rėmuose ir kurie tokiu būdu gali būti įkišami į adresavimo mašinas, klasifikuojami 4816 pozicijoje.

8473 50 20

**Elektroniniai mazgai**

Žr. paaiškinimų 8443 99 10 subpozicijos paaiškinimus.

8477

**Gumos (kaučiuko) arba plastikų apdirbimo mašinos ir šių medžiagų produktų gamybos mašinos, nenurodytos kitoje šio skirsnio vietoje**

Be mašinų, paminėtų SS paaiškinimų 8477 pozicijos paaiškinimuose, šioje subpozicijoje klasifikuojamos:

1. guminių padų ir guminių kulnų pašalinimo mašinos, kurios nors ir naudojamos batų pramonėje, neskirtos išdirbtoms arba žalioms odoms ar kailiams apdoroti;
2. putplasčio, akytosios gumos, porolono ir panašių medžiagų blokelių pjaustymo mašinos, kurios naudoja pjaustymo mašinos juostinio pjūklo peilį.

**8479 Specialias funkcijas atliekančios mašinos ir mechaniniai įrenginiai, nenurodyti kitoje šios skirsnio vietoje****8479 40 00 Lynų arba kabelių gamybos mašinos**

Šioje subpozicijoje klasifikuojamos:

1. mašinos ir prietaisai, skirti virvelėms, kordams, virvėms ar kabeliams iš tekstilės pluošto gaminti, pavyzdžiui:
  - a) vijimo mašinos, kurios suveja vijas iš dviejų arba daugiau atskirų gijų (kabelio gyslų);
  - b) virvių ar kabelių sukimo mašinos, kurios susuka dvi ar daugiau vijų, taip pagamindamos didesnio skersmens virves arba kabelius;
  - c) kombinuotos vijimo ir virvių arba kabelių susukimo mašinos, daugiausia naudojamos tvirtesniems kordams ir mažesnio skersmens lynams ir kabeliams gaminti;
2. mašinos ir prietaisai, skirti vieliniams lynams ir kabeliams, išskyrus elektros kabelius, gaminti, ir kurios veikia tokiu pačiu principu, kaip ir mašinos bei prietaisai, aprašyti pirmiau 1 punkte;
3. mašinos ir prietaisai, skirti elektros laidams sukti arba pinti, ir bendraašių kabelių gamybos mašinos.

Šioje subpozicijoje neklasifikuojamos mašinos, kurios atlieka prieš suvijimą vykdomas operacijas, t. y. šukavimą, išskleidimą, sudvejinimą, nuoseklųjį traukimą ar verpimą, arba rėmų, naudojamų verpimo staklėse, susukimą; kai kurias tokio tipo mašinas susukant lyno siūlus taip pat galima naudoti ploniems kordams gaminti (8445 pozicija).

**8479 89 97****Kiti**

Šioje subpozicijoje klasifikuojamos:

1. garažo vartų atidarymo sistemos, kurios yra mechaniniai įtaisai, skirti automatiškai atidaryti ir uždaryti plokštuminius garažo vartus su distanciniu radijo valdymu. Jos yra sumontuotos ant garažo lubų ir iš esmės sudarytos iš elektrinio valdomojo variklio su pavaros ašimi, jungiamuoju bėgiu su galios perdavimo įtaisu bei darbinio pečiu, pritvirtintu prie garažo vartų. Valdomas variklis kabeliu yra prijungtas prie nuotolinio valdymo radijo imtuvo, kuris įjungia elektros tiekimą valdančiam varikliui, kai gauna kontrolinius signalus iš automobilyje esančio nuotolinio valdymo radijo siųstuvo. Tačiau šių sistemų nuotoliniam valdymui reikalingi radijo siųstuvai ir imtuvai šiai subpozicijai nepriskiriami, o atsižvelgiant į jų savybes priskiriami 8526 pozicijai;
2. tam tikros spausdintinių plokščių gamybos mašinos ir įtaisai (mechanškai apdirbant ir išpjaunant didesnius popieriaus laminato, stiklo pluošto audinio, keramikos arba kitų izoliacinių medžiagų lakštus), pavyzdžiui:
  - a) valymo šepečiais mašinos ir ultragarsinės plovimo mašinos, skirtos izoliacinės medžiagos lakštams valyti;
  - b) valcavimo arba užliejimo mašinos, kurios naudojamos fotorezistui, rišikliui arba kljams padengti ant izoliacinės medžiagos lakštų;
3. spausdintinių plokščių surinkimo mašinos, skirtos aktyviems, pasyviems arba jungiamiesiems komponentams montuoti ant spausdintinių plokščių (manipulatoriai). Šie komponentai yra automatiškai tiekiami į mašiną juostinio (diržinio) tiekiklio pagalba. Mašina tiksliai įstato komponentus į jiems skirtas vietas spausdintinėje plokštėje ir atlieka jų montavimą. Po komponentų montavimo spausdintinėje plokštėje jie yra tvirtinami, pavyzdžiui, litavimo, kontaktinio sujungimo būdu. Be puslaidininkinių įtaisų surinkimo, šios mašinos taip pat gali paimti ir įstatyti į vietą laikiklyje kitus komponentus.

Šioje subpozicijoje neklasifikuojamos tokios mašinos ir įtaisai, kurie naudojami gaminti vien tik arba daugiausia puslaidininkinius ruošinius arba plokšteles, puslaidininkinius įtaisus, elektroninius integridinius grandynus arba plokščiuosius vaizduoklius (8486 pozicija).

**8481** Čiaupai, ventiliai, vožtuvai ir panašūs vamzdynų, kaitrovamzdžių, katilų, rezervuarų, cisternų, bakų ir panašių gaminių įtaisai, įskaitant slėgio mažinamuosius (redukcinius) ir termostatinus reguliuojamuosius vožtuvus

**8481 10 05** **Kombinuoti, su filtrais arba su tepalinėmis**

Šioje subpozicijoje klasifikuojami gaminiai, sudaryti iš įvairių komponentų, kurie atlieka suspaustos oro sistemos reguliavimo funkcijas, būtent: oro filtravimo (siekiant pašalinti nešvarumus, pavyzdžiui, vandenį, rūdį, purvą ir t. t.), reikiamo darbinio slėgio sureguliuojimo, tepimo (siekiant užtikrinti sklandų pneumatinių komponentų darbą).

Paprastai jie atrodo šitaip:



**8486** Mašinos ir aparatai, naudojami vien tik arba daugiausia puslaidininkių ruošiniams ar plokštelėms, puslaidininkiniams įtaisams, elektroniniams integriniams grandynams ar plokštiesiems vaizdukliams gaminti; mašinos ir aparatai, nurodyti šio skirsnio 9 pastabos C dalyje; dalys ir reikmenys

Šioje pozicijoje neklasifikuojamos, *inter alia*:

- spausdintinių plokščių gamybos mašinos ir įtaisai, kaip apibrėžta 85 skirsnio 5 pastaboje;
- elektros mašinos ir prietaisai plokštėms arba integriniams grandynams tikrinti ir defektams aptikti bei jų vietai nustatyti atliekant elektrinius matavimus, įskaitant prietaisus, turinčius ženklinimo aptikimo arba rūšiavimo įtaisą, patikrintiems gaminiams dėti į tam tikrą laikymo tarą (90 skirsnis).

**8486 20 10** **Staklės, veikiančios naudojant ultragarso procesus**

Žr. SS paaiškinimų 8456 pozicijos paaiškinimų antrąją pastraipą.

**8486 20 90****Kiti**

Be mašinų, išvardytų 8486 pozicijos SS paaiškinimų B dalyje, šioje subpozicijoje klasifikuojama:

1. puslaidininkių plokštelių raizymo arba pjovimo staklės;
2. puslaidininkių plokštelių greitojo kaitinimo aparatai;
3. staklės bet kokiai medžiagai apdirbti, kai jos dalis šalinama veikiant lazeriu ar kitokia šviesa arba fotonų pluoštu;
4. spausdinto arba plauto izoliacinio pagrindo džiovavimo įtaisai ir plokštelių nepertraukiamojo džiovavimo įtaisai.

**8486 40 00****Mašinos ir aparatai, nurodyti šio skirsnio 9 pastabos C dalyje**

Be mašinų, išvardytų 8486 pozicijos SS paaiškinimų D dalyje, šioje subpozicijoje klasifikuojami:

1. lustų klijavimo aparatai ir automatiniai lustų prijungtuvai, skirti puslaidininkiniams įtaisams arba elektroniniams integriniams grandynams surinkti;
2. fotoaparatai, kaip rašto gamybos aparatai, kokie yra naudojami kaukėms arba tinkleliams gauti ant fotorezistu dengtų pagrindų;
3. ženklinimo instrumentai, kaip rašto gamybos aparatai, kokie yra naudojami kaukėms arba tinkleliams gauti ant fotorezistu dengtų pagrindų;
4. tam tikros hibridinių integrinių grandynų gamybos mašinos ir įtaisai (mechaniškai apdirbant ir išpjaunant didesnius keramikos arba kitų izoliacinių medžiagų lakštus), pavyzdžiui:
  - a) valymo šepečiais mašinos ir ultragarsinio plovimo mašinos, skirtos izoliacinės medžiagos lakštams valyti;
  - b) valcavimo arba užliejimo mašinos, kurios naudojamos fotorezistui, riškliui arba klijams dengti ant izoliacinės medžiagos lakštų.

## 85 SKIRSNIS

**ELEKTROS MAŠINOS IR ĮRANGA BEI JŲ DALYS; GARSO ĮRAŠYMO IR ATKŪRIMO APARATAI, TELEVIZIJOS VAIZDO IR GARSO ĮRAŠYMO IR ATKŪRIMO APARATAI, ŠIŲ GAMINIŲ DALYS IR REIKMENYS****8501 Elektros varikliai ir generatoriai (išskyrus generatorinius agregatus)**

Šioje pozicijoje klasifikuojami stiklo valytuvų rotoriniai elektros varikliai, be svirčių arba šluostytuvo šepetėlių, bet įskaitant atitinkamus pavaros mechanizmus (cilindrinę pavarą ir osciliatoriaus jungiamąją trauklę), kurie sukamąjį judesį paverčia svyruojamuoju.

**8502 Elektros generatoriniai agregatai ir vieninkariai elektros keitikliai**

Be elektrinės įrangos, aprašytos SS paaiškinimų 8502 pozicijos paaiškinimų I ir II grupėse, šioje pozicijoje klasifikuojami pakopiniai keitikliai, Vardo-Leonardo (*Ward-Leonard*) agregatai ir rotaciniai defazatoriai.

**8502 39 20 Turbogeneratoriai**

Turbogeneratoriai yra tiesiogiai varomi dujų arba garo turbinomis. Jie turi vientisą cilindrinį rotorių su išilginėmis išdrožomis, kuriame įmontuotos indukcinės apvijos. Rotorius gali būti sudarytas iš vienos dalies arba iš kelių vientisų sekcijų.

Turbogeneratoriai paprastai yra aušinami oru, bet didelės galios turbogeneratoriai aušinami vandeniliu.

**8503 00 Dalys, skirtos naudoti vien tik arba daugiausia su mašinomis, klasifikuojamomis 8501 arba 8502 pozicijoje**

Šioje pozicijoje neklasifikuojamos atšakinės grandinės plokštės, skirtos elektros varikliams (8536 pozicija).

**8504 Elektros transformatoriai, statiniai keitikliai (pavyzdžiui, lygintuvai) ir induktyvumo ritės**

Be gaminių, paminėtų SS paaiškinimų 8504 pozicijos paaiškinimuose, šioje pozicijoje klasifikuojami:

1. reguliuojamieji transformatoriai (pavyzdžiui, rodyklės transformatorius) ir kintamojo koeficiento reguliavimo transformatoriai;
2. lauko dispersijos transformatoriai, skirti liuminescencinėms lempoms;
3. specialūs ryšių transformatoriai;
4. kompensavimo ritės;
5. galios ritės;
6. išlyginimo indukcinės ritės;
7. ritės su judančia šerdimi, skirtos induktyvumui modifikuoti;
8. elektrinių dujošvyčių lempų ir vamzdelių balastai (slopintuvai);
9. Papino (*Pupin*) ritės;
10. *Godefroy* ritės;
11. stabilizuoto maitinimo paketai (lygintuvas su stabilizatoriumi).

Šioje pozicijoje taip pat klasifikuojami seleninių lygintuvų elementai, viengubi (konkrečiai, seleno plokštelės) arba sudėtiniai.

Tačiau šioje pozicijoje neklasifikuojami silikono ar germanio viengubi puslaidininkinių diodų lygintuvai, sudarantys diskrečiuosius komponentus (pavyzdžiui, lygintuvų diodus), arba lygintuvai, sudarantys integrinius grandynus, ypač mikroelektroninius grandynus, su aušinimo ar izoliaciniais prietaisais arba be jų ir t. t. Vadovaujantis šio skirsnio 8 pastaba tokie komponentai klasifikuojami 8541 arba 8542 pozicijoje (taip pat žr. šio skirsnio 2 pastabą).

Be to, šioje pozicijoje neklasifikuojami:

- a) komutatoriai, skirti daugiapoziciniams transformatoriams (8536 pozicija);
- b) lyginimo lempos, vamzdeliai ir vožtuvai, pavyzdžiui, gazotronai (*phanotrons*), triatronai (*thyatron*), ignitronai (*ignitrons*) ir aukštosios įtampos lygintuvinės lempos, skirtos rentgeno įrangai (8540 89 00 subpozicija);
- c) įtampos reguliatoriai, klasifikuojami 9032 pozicijoje.

**8504 40 30****Skirti naudoti su ryšių aparatūra, automatinio duomenų apdorojimo mašinomis ir jų įtaisais**

Šioje subpozicijoje klasifikuojami statiniai keitikliai, skirti naudoti su ryšių aparatūra arba automatinio duomenų apdorojimo mašinomis ir jų įtaisais, kurie:

— paprastai turi stabilizavimo grandines,

— turi tipinę išėjimo įtampą, pavyzdžiui, lygią 3,3, 5, 12, 24, 48 ar 60 V.

Statiniai keitikliai, skirti naudoti su ryšių aparatūra arba automatinio duomenų apdorojimo mašinomis ir jų įtaisais, konvertuoja kintamąją srovę (AC), imamą iš tinklo, į reikalingą nuolatinę srovę (DC).

Taip vadinamas nenutrūkstamas energijos tiekimas (UPS), naudojamas su automatinio duomenų apdorojimo mašinomis, užtikrina energijos „atsargą“ (su „energijos tiekimas geras“ signalu) nutrūkus energijos tiekimui, tokiu būdu neprarandant duomenų.

**8504 90 05****Mašinų, klasifikuojamų 8504 50 20 subpozicijoje, elektroniniai mazgai**

„Elektroninių mazgų“ apibrėžimą žr. paaiškinimų 8443 99 10 subpozicijos paaiškinimuose.

**8504 90 91****Mašinų, klasifikuojamų 8504 40 30 subpozicijoje, elektroniniai mazgai**

„Elektroninių mazgų“ apibrėžimą žr. paaiškinimų 8443 99 10 subpozicijos paaiškinimuose.

**8505****Elektromagnetai; nuolatiniai magnetai ir gaminiai, kurie po įmagnetinimo gali tapti nuolatiniais magnetais; griebtuvai, spaustuvai ir panašūs laikikliai su elektromagnetiniais arba nuolatiniais magnetais; elektromagnetinės reguliuojamosios ir nereguliuojamosios sankabos bei stabdžiai; elektromagnetiniai kėlimo įrenginiai****8505 90 20****Elektromagnetai; griebtuvai, spaustuvai ir panašūs laikikliai su elektromagnetais arba nuolatiniais magnetais**

Šioje subpozicijoje klasifikuojami elektriniai magnetai, įmontuoti asmeninių automobilių durelėse ir sudarantys centrinio durų užrakto sistemos dalį. Tokios sistemos yra prijungtos prie automobilio maitinimo šaltinio ir yra aktyvuojamos valdymo signalų, siunčiamų iš sistemai priklausančio elektrinio valdiklio, pagalba. Jeigu vienerios transporto priemonės durys yra atidarytos arba uždarytos rankiniu būdu, tai kitos automobilio durys bus vienu metu užrakintos arba atrakintos elektromagnetų pagalba.

Tačiau šioje subpozicijoje neklasifikuojami solenoidų valdomi vožtuvai, skirti stūmokliniams kibirkštinio uždegimo arba stūmoklinio slėginio uždegimo vidaus degimo varikliams, kurių vožtuvų korpusai ir adatiniai vožtuvai atitinkamai yra su įrengtomis magneto vijomis ir polių šuntais (8409 91 00 arba 8409 99 00 subpozicija).

**8506 Galvaniniai elementai ir galvaninės baterijos****8506 10 11 Cilindriniai elementai**

Cilindriniai elementai yra apvalaus skerspjūvio. Teigiamas ir neigiamas poliai yra išdėstyti priešinguose galuose. Cilindrinio elemento ilgis yra didesnis už jų skersmenį:

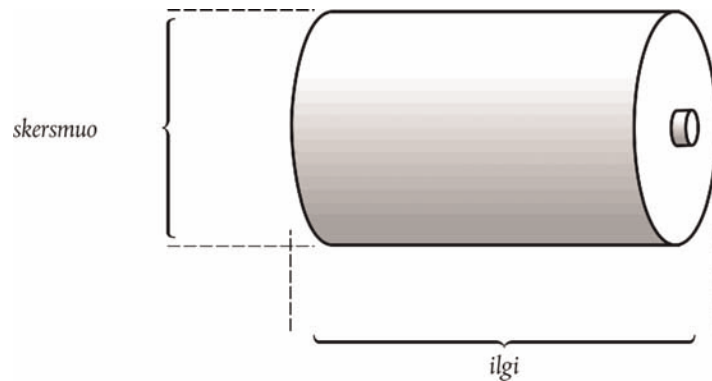
**8506 10 91 Cilindriniai elementai**

Žr. paaiškinimų 8506 10 11 subpozicijos paaiškinimus.

**8506 50 10 Cilindriniai elementai**

Žr. paaiškinimų 8506 10 11 subpozicijos paaiškinimus.

**8506 50 30 Diskiniai elementai**

Diskinių elementų aukštis yra mažesnis už skersmenį arba jam lygus:

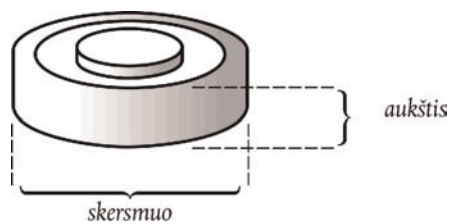
**8507 Elektros akumulatoriai, įskaitant jų skirtuvus (separatorius), stačiakampius (įskaitant kvadratinius) arba ne stačiakampius****8507 20 20 Kiti rūgštiniai švino akumulatoriai**

ir  
8507 20 80

Šiose subpozicijose klasifikuojami elektros rūgštiniai švino akumulatoriai, paminėti SS paaiškinimų 8507 pozicijos paaiškinimų, trečiosios pastraipos 1 punkte, išskyrus akumulatorius, skirtus stūmokliniams slėginio uždegimo varikliams užvesti (žr. 8507 10 20 ir 8507 10 80 subpozicijas).

Šie akumulatoriai, pavyzdžiui, yra naudojami elektra varomuose automobiliuose ir energijai į telekomunikacijų elektros įrenginius tiekti.

**8507 30 20 Nikelio-kadmio**

ir  
8507 30 80

Šiose subpozicijose klasifikuojami akumulatoriai ypač naudojami kalnakasių saugos lempose ir dažnai naudojami vietoj sausų baterijų tokiuose prietaisuose kaip nešiojamieji radijo imtuvai, televizoriai, elektriniai skutimosi prietaisai ir kiti elektros prietaisai.



<b>8507 80 20</b>	<b>Kiti akumulatoriai</b>
–	
<b>8507 80 80</b>	Šiose subpozicijose klasifikuojami sidabro-cinko ir sidabro-kadmio akumulatoriai.
<b>8507 90 30</b>	<b>Dalys</b>
<b>ir</b>	
<b>8507 90 80</b>	Šiose subpozicijose neklasifikuojamos akumuliatorių elementų jungiamosios dalys (8536 90 85 subpozicija).
<b>8509</b>	<b>Elektromechaniniai buitiniai prietaisai su įmontuotu elektros varikliu, išskyrus 8508 pozicijoje klasifikuojamus dulkių siurblius</b>
<b>8509 80 00</b>	<b>Kiti prietaisai</b>
	Šioje subpozicijoje klasifikuojami elektriniai manikiūro ir pedikiūro rinkiniai su įmontuotu elektros varikliu, kuris yra laidu prijungtas prie maitinimo šaltinio, priklausančio tam prietaisui.
<b>8510</b>	<b>Skustuvai, plaukų kirpimo mašinėlės ir kiti plaukų šalinimo įtaisai su įmontuotu elektros varikliu</b>
<b>8510 10 00</b>	<b>Skustuvai</b>
	Skustuvai, kurie yra kartu su plaukų kirpimo mašinėlėmis, klasifikuojami šioje subpozicijoje.
<b>8511</b>	<b>Elektros uždegimo arba paleidimo įranga, naudojama kibirkštinio arba slėginio uždegimo vidaus degimo varikliuose (pavyzdžiui, uždegimo magnetos, magnetų generatoriai, uždegimo ritės, uždegimo žvakės, kaitinimo žvakės, paleidimo varikliai); generatoriai (pavyzdžiui, nuolatinės arba kintamosios srovės) ir išjungikliai, naudojami kartu su šiais varikliais</b>
<b>8511 40 00</b>	<b>Paleidimo varikliai ir dvigubos paskirties starteriai-generatoriai</b>
	Šioje subpozicijoje klasifikuojama įranga paprastai naudoja 6, 12 arba 24 V įtampą ir turi specialius tvirtinimo prie variklių įtaisus.
	Šiai subpozicijai priskiriami:
	1. paleidimo varikliai su paslankiuoju inkaru, paleidimo varikliai su slankiojančiu tiektuvu, paleidimo varikliai su sraigtinu judėjimu bei paleidimo varikliai su slankiojančiu stūmokliu ir sraigtinu judėjimu;
	2. įtaisas, kuris viename įtaise jungia paleidimo variklį ir generatorių.
<b>8512</b>	<b>Elektrinė apšvietimo arba signalizacijos įranga (išskyrus gaminius, klasifikuojamus 8539 pozicijoje), dviračių, motociklų arba autotransporto priemonių stiklų valytuvai ir apsaugos nuo stiklų apšalimo ir aprasojimo įranga</b>
<b>8512 30 10</b>	<b>Apsaugos nuo įsilaužimo įranga, skirta autotransporto priemonėms</b>
	Žr. SS paaiškinimų 8512 pozicijos paaiškinimų antrosios pastraipos 11 punktą.
<b>8512 90 90</b>	<b>Kitos</b>
	Šioje subpozicijoje klasifikuojami rėmai ir priekinių žibintų reflektoriai bei valytuvų svirtys, su stiklo šluostikliais arba be jų, skirtos elektriniams stiklų valytuvams.
	Tačiau šioje subpozicijoje neklasifikuojami lempų laikikliai (8536 61 10 arba 8536 61 90 subpozicija).

- 8514** **Pramoninės arba laboratorinės elektrinės krosnys ir orkaitės (įskaitant veikiančias taikant indukcijos arba dielektrinių nuostolių principą); kiti pramoniniai arba laboratoriniai terminio medžiagų apdorojimo įrenginiai, veikiantys taikant indukcijos arba dielektrinių nuostolių principą**
- 8514 20 80** **Dielektrinės krosnys ir orkaitės**
- Mikrobangų krosnys, skirtos naudoti restoranuose, valgyklose ir t. t., skiriasi savo atiduodamąja galia ir talpa nuo 8516 pozicijoje klasifikuojamų buitinių prietaisų. Krosnys, kurių atiduodamoji galia didesnė kaip 1 000 W arba jų talpa didesnė kaip 34 litrai, laikomos pramoninėmis krosnimis. Mikrobangų krosnimis, kurių korpuse taip pat įmontuotas grilis arba kito tipo krosnis, pirmiau minėta atiduodamoji galia taikoma tik mikrobangų krosniai. Tokio rinkinio klasifikavimui krosnies talpos požymis įtakos nedaro.
- Mikrobangų krosnys, kurių atiduodamoji galia mažesnė nei 1 000 W, o talpa mažesnė nei 34 litrai, laikomos buitinėmis krosnimis (8516 pozicija).
- 8516** **Elektriniai tekančiojo arba talpykloje laikomo vandens šildytuvai ir panardinamieji šildytuvai; elektriniai patalpų šildymo aparatai ir dirvos šildymo aparatai; elektroterminiai šukuosenų aparatai (pavyzdžiui, plaukų džiovintuvai, plaukų suktuvai, kaitrinės plaukų sukimo žnyplės) ir rankų džiovintuvai; elektrinės laidynės; kiti buitiniai elektroterminiai prietaisai; varžiniai elektriniai kaitinimo elementai, išskyrus klasifikuojamus 8545 pozicijoje**
- 8516 10 11** **Elektriniai tekančiojo arba talpykloje laikomo vandens šildytuvai ir panardinamieji šildytuvai**  
**ir**  
**8516 10 80**
- Šiose subpozicijose klasifikuojami:
1. vandens šildytuvai, veikiantys ir kaip tekančiojo vandens, ir kaip talpykloje laikomo vandens šildytuvai;
  2. elektriniai katilai, kurie gamina tik karštą vandenį, arba karštą vandenį ir žemo slėgio garą vienu metu.
- Šiose subpozicijose neklasifikuojami elektra šildomi garo katilai ir „perkaitinto vandens“ katilai (8402 pozicija) ir elektra šildomi elektriniai katilai, skirti centrinei šildymo sistemai (8403 pozicija).
- 8516 21 00** **Elektriniai patalpų šildymo aparatai ir dirvos šildymo aparatai**  
**–**  
**8516 29 99**
- Šiose subpozicijose klasifikuojami:
1. elektrinė šildymo įranga, skirta saunoms;
  2. baterijomis maitinami šildymo įtaisai, skirti automobilių apledėjusioms durų spynomis pašildyti ir atitirpdinti, kai spynoje yra įmontuotas šildymo elementas. Šie maži nešiojamieji prietaisai gali turėti lempą, kuri klasifikuojama 8513 pozicijoje, skirtą darbo vietai apšviesti.
- 8516 50 00** **Mikrobangų krosnys**
- Žr. paaiškinimų 8514 20 80 subpozicijos paaiškinimus.
- 8516 60 10** **Viryklės (bent su viena orkaite ir kaitvieta)**
- Viryklės yra sudarytos iš bent vienos kaitvietės ir orkaitės (kuri taip pat gali turėti mikrobangų įrenginį arba grilį).
- 8516 79 70** **Kiti**
- Be prietaisų, aprašytų SS paaiškinimų 8516 pozicijos paaiškinimų E dalies 5–20 punktuose, šioje subpozicijoje klasifikuojama:
1. saunos su infraraudonaisiais šildytuvais (atskiros kabinos);
  2. kojų šildymo plokštės;
  3. elektra šildomi batų kurpaliai;
  4. prietaisai, skirti kontaktiniams lėšiams valyti, sudaryti iš dviejų mažų elektra šildomų kamerų su užsukamais dangteliais; viena skirta kontaktiniams lėšiams laikyti, kita – valymo skysčiui pašildyti.

- 8516 80 20**  
**ir**  
**8516 80 80**
- Kontaktiniai elektriniai kaitinimo elementai**
- Šiose subpozicijose klasifikuojami laidai, kabeliai, juostelės ir panašūs gaminiai, kurie yra izoliuoti ir skirti luboms, sienoms, vamzdžiams, konteineriams ir t. t. šildyti.
- Tačiau šiose subpozicijose neklasifikuojami kaitinamieji varžai, prijungti prie įrangos dalių, pavyzdžiui, lyginimo laidynių pagrindo plokščių ir elektrinių viryklių plokščių (8516 90 00 subpozicija).
- 8517**
- Telefono aparatai, įskaitant koriniams tinklams arba kitiems belaidžiams tinklams skirtus telefonus; kita balso, vaizdo ar kitų duomenų perdavimo arba priėmimo aparatūra, įskaitant aparatūrą, skirtą laidinio ar belaidžio tinklo ryšiui (pavyzdžiui, vietiniam ar plačiajam tinklui), išskyrus perdavimo arba priėmimo aparatūrą, klasifikuojamą 8443, 8525, 8527 arba 8528 pozicijoje**
- 8517 12 00**
- Telefonai, skirti koriniams tinklams arba kitiems belaidžiams tinklams**
- Žr. SS paaiškinimų 8517 pozicijos paaiškinimų I grupės B dali.
- Šioje subpozicijoje klasifikuojami korinių tinklų telefonai, vadinami mobiliaisiais telefonais.
- Mobiliųjų telefonų savybės:
- jie yra „kišeninio“ dydžio, t. y. jų kompaktiškiausios formos dydis neviršija 170 mm × 100 mm × 45 mm,
  - gali veikti be išorinio elektros maitinimo šaltinio,
  - pačiame aparate arba prie jo pateikiamose atskirose ausinėse yra mikrofonas ir ausinės ir (arba) garsiakalbis, kuriais galima perteikti ir gauti garso signalus ir taip užtikrinti balso ryšį,
  - juose yra kitų sudėtinių dalių, kaip antai, stiprintuvas ir telefono antena, kuriais užtikrinamas dvikryptis trumpasis balso perdavimas tinkle, kurį sudaro 8517 61 subpozicijoje klasifikuojamos bazinės stotys ir kuriame naudojami mobiliojo telefono ryšio dažniai,
  - jais, naudojant aktyvintą įvairių tipų (fizinę ar programinę) SIM (abonento tapatumo modulio) kortelę, galima užtikrinti telefono ryšį, naudojant korinius tinklus. Avarinių iškvietų paslauga teikiama ir be SIM.
- Mobilieji telefonai gali turėti ir kitų funkcijų, kaip antai, SMS (trumpųjų žinučių paslauga) ir MMS (įvairialypių žinučių paslauga) siuntimas ir gavimas; elektroniniai laišakai; paketų perjungimas, kad būtų galima prisijungti prie interneto; vietos nustatymo signalų siuntimas ir gavimas; navigacija, kelių žemėlapiai, sparčiosios žinutės, VOIP (IP telefonija); PDA (delninio kompiuterio) funkcija; žaidimai; radijo ar televizijos signalų gaudymas; garso ir vaizdo pagavimas, įrašymas ir atkūrimas.
- Nepaisant visų išvardytų funkcijų, pagrindinė visas pirmiau išvardytas savybes atitinkančio mobiliojo telefono funkcija yra mobilusis telefono ryšys. Taip yra tuo atveju, kai, pavyzdžiui, telefono funkcija turi pirmenybę prieš visas kitas funkcijas, ir apie įeinančius skambučius naudotojui pranešama nepaisant to, kad tuo metu naudojamosi kitomis šalutinėmis funkcijomis.
- 8517 18 00**
- Kiti**
- Be telefono aparatų, aprašytų SS paaiškinimų 8517 pozicijos paaiškinimų I grupės A dalyje, šioje subpozicijoje klasifikuojami spaudžiamieji mygtukai, telefono aparatai su įmontuotu magnetinių kortelių skaitymo įrenginiu, duomenų vaizduokliu, elektronine grandinių plokšte su mikroprocesoriumi, keliomis duomenų laikmenomis, laikrodžiu ir moduliatoriumi-demoduliatoriumi (modemu). Šie prietaisai gali būti naudojami ne tik kaip telefono aparatai, bet taip pat (pavyzdžiui, prekybos centruose) ir kaip duomenų terminalai, pavyzdžiui, magnetinėms kreditinėms kortelėms arba čekiams patvirtinti arba pardavimo duomenims telefono linijomis perduoti į automatinio duomenų apdorojimo mašinas.

**8517 62 00****Balso, vaizdo ar kitų duomenų priėmimo, keitimo ir perdavimo arba atkūrimo aparatai, įskaitant komutatorius ir maršruto parinkimo aparatus**

Šioje subpozicijoje klasifikuojamos dvi mašinų grupės:

1. balso, vaizdo arba kitų duomenų priėmimo, keitimo ir perdavimo mašinos;
2. balso, vaizdo arba kitų duomenų atkūrimo mašinos.

Šioje subpozicijoje klasifikuojamos:

1. tinklo sietuvo plokštės;
2. modamai;
3. kartotuvai;
4. centrinės stotys;
5. tiltai (įskaitant komutatorius);
6. maršruto parinkimo aparatai.

Šiai subpozicijai priskiriami aparatai, sudaryti iš visų elementų, reikalingų signalams perduoti ir priimti, sumontuoti vienoje dėžėje arba korpuse. Šiuo atveju, pavyzdžiui, tai yra tokie aparatai, kaip portatyvios radijo stotelės, kuriose yra baterijos arba akumuliatoriai, reikalingi jų darbui, arba siųstuvo-imtuvo aparatai, kurių energijos šaltinis gali būti atskiras ir prijungtas prie aparato tik kabeliu.

Šiai subpozicijai taip pat priskiriami įtaisai, kuriuose siųstuvo ir imtuvo elementai yra įmontuoti skirtinguose balduose ar korpusuose, jeigu jie sudaro funkcinį vienetą. Kad siųstuvo-imtuvo aparatai būtų laikomi sudarančiais funkcinį vienetą, jie turi būti sumontuoti netoli vienas kito (pavyzdžiui, tame pačiame pastate arba toje pačioje transporto priemonėje) ir turėti tam tikrus bendrus elementus, pavyzdžiui, anteną.

Šiai subpozicijai taip pat priskiriamos vadinamosios „belaidės ausinės su mikrofonu“, skirtos naudoti vien tik arba daugiausia su koriniais tinklams skirtais telefonais (mobiliaisiais telefonais), kurios prikabinamos prie ausies, kad liktų laisvos rankos. Jas naudojantis vartotojas gali valdyti tokias telefono funkcijas kaip, pavyzdžiui, atsiliepiamas į skambutį, pokalbio pabaiga ir numerio rinkimas (pavyzdžiui, paskutiniojo surinkto numerio kartojimas), ne didesniu kaip 10 m atstumu nuo telefono bei gali reguliuoti garso stiprumą ausinėje. Šiose ausinėse įmontuotas radijo siųstuvas (imtuvas) ryšiui su mobiliuoju telefonu palaikyti belaidės technologijos priemonėmis, pavyzdžiui, „Bluetooth“.

**8517 69 10****Vaizdo telefonai**

Žr. SS paaiškinimų 8517 pozicijos paaiškinimų II grupės C dalį.

Šioje subpozicijoje taip pat klasifikuojamos uždaro tinklo televizijos sistemos, kurias sudaro viena kamera, skydas su keliais iškvietimo mygtukais ir vienas arba daugiau monitorių, prijungtų prie ryšių tinklo, ir bendrausiai (koaksialiniai) kabeliai įvairiems elementams sujungti, pateikiamos kaip mažmeninei prekybai skirti rinkiniai.

Šioje subpozicijoje klasifikuojami gaminiai taip pat gali būti derinami su elektrine durų atidarymo įranga, signalizacijos įtaisu arba šviesos šaltiniu.

**8517 69 39****Kiti**

Šioje subpozicijoje klasifikuojami:

1. stacionarieji imtuvai (įskaitant naudojamus daugiausia dideliuose įrenginiuose) ir specialieji įtaisai, pavyzdžiui, apsaugos įtaisai (pavyzdžiui, spektro apgrėžikliai); tam tikri imtuvai, vadinami „išskirstytojo dažnio signalų imtuvai“, taikantys dauginių imtuvų metodą tilsmui įveikti;
2. radiotelefoniniai imtuvai, skirti variklinėms transporto priemonėms, laivams, lėktuvams, traukiniams ir pan;

3. darbuotojų buvimo vietos nustatymo radiotelegrafinių sistemų imtuvai;
4. radijo imtuvai, skirti sinchroniniam vertimui daugiakalbėse konferencijose;
5. specialieji imtuvai pavojų signalams iš laivų, lėktuvų ir pan. priimti;
6. telemetrinių signalų imtuvai;
7. „faksimiliniai“ radiotelegrafiniai aparatai priimti ir jautrintame popieriuje atspausdinti dokumentų, laikraščių, planų, pranešimų ir pan. kopijas.

**8517 69 90****Kiti**

Šioje subpozicijoje klasifikuojami:

1. stacionarieji siųstuvai. Tam tikrų tipų, naudojami daugiausia dideliuose įrenginiuose, įskaitant specialiuosius įtaisus, pavyzdžiui, apsaugos įtaisus (pavyzdžiui, spektro apgrėžiklius), ir dauginius įtaisus (naudojamus siųsti daugiau kaip du pranešimus vienu metu);
2. radiotelefoniniai siųstuvai, skirti variklinėms transporto priemonėms, laivams, lėktuvams, traukiniams ir pan.;
3. siųstuvai, naudojami radiotelegrafinėse darbuotojų buvimo vietos nustatymo sistemose;
4. radijo siųstuvai, skirti sinchroniniam vertimui daugiakalbėse konferencijose;
5. automatiniai pavojų signalų iš laivų, lėktuvų ir pan. siųstuvai;
6. „faksimiliniai“ radiotelegrafiniai aparatai siųsti dokumentų, laikraščių, planų, pranešimų ir pan. kopijas;
7. telemetrinių signalų siųstuvai.

**8518****Mikrofonai ir jų stovai; garsiakalbiai, sumontuoti arba nesumontuoti korpusuose; ausinės, uždedamos ant galvos arba įdedamos į ausį, sumontuotos atskirai arba kartu sus mikrofonu, ir rinkiniai, sudaryti iš mikrofono ir vieno ar kelių garsiakalbių; elektriniai garsinio dažnio stiprintuvai; elektriniai garso stiprintuvai**

Šioje pozicijoje klasifikuojami atskirai pateikiami belaidžiai mikrofonai, ausinės, į ausį įdedamos ausinės ir garsiakalbiai, sujungti arba nesujungti.

Šiai pozicijai nepriskiriami:

1. atskirai pateikti laidinių telefono aparatų belaidžiai rageliai (žr. SS paaiškinimų 8517 62 subpozicijos paaiškinimus);
2. atskirai pateiktos belaidės ausinės su mikrofonu (ausinių ir mikrofono derinys) ir su numerio rinkimo geba (žr. paaiškinimų 8517 62 00 subpozicijos paaiškinimus).

**8519****Garso įrašymo arba atkūrimo aparatai****8519 81 15****Kišeniniai kasetiniai grotuvai**

Siekiant nustatyti tokio aparato matmenis, taikoma 85 skirsnio 1 subpozicijų pastaba ir turi būti atsižvelgiama į dėžutės matmenis; neatsižvelgiama į išsikišimus, pavyzdžiui, valdymo mygtukus, uždarymo įtaisus ir tvirtinimo sąvaržas.

8519 81 35	<b>Kiti</b> Šioje subpozicijoje neklasifikuojami garso atkūrimo aparatai, vadinami MP3 grotuvais, naudojantys optines laikmenas ir turintys įtaisus, kurie gali būti vėliau įjungti radijo laidų signalams priimti naudojant programinę įrangą (8527 pozicija).
8519 81 45	<b>Kiti</b> <i>Mutatis mutandis</i> taikomi paaiškinimų 8519 81 35 subpozicijos paaiškinimai.
8519 81 65	<b>Kišeniniai įrašantieji magnetofonai</b> <i>Mutatis mutandis</i> taikomi paaiškinimų 8519 81 15 subpozicijos paaiškinimai.
8519 81 95	<b>Kiti</b> <i>Mutatis mutandis</i> taikomi paaiškinimų 8519 81 35 subpozicijos paaiškinimai.
8521	<b>Vaizdo įrašymo arba atkūrimo aparatai, sumontuoti kartu arba atskirai su imtuviniais vaizdo derintuvais (tuneriais)</b>
8521 90 00	<b>Kiti</b> Šiai subpozicijai priskiriami aparatai be ekrano, galintys priimti televizinius signalus (vadinamieji televizorių priedėliai (set-top boxes) su įmontuotu įtaisu, atliekančiu įrašymo ar atkūrimo funkcija (pavyzdžiui, standžiuoju disku arba DVD diskasukiu).
8522	<b>Dalys ir reikmenys, tinkami vien tik arba daugiausia aparatams, klasifikuojamiems 8519–8521 pozicijose</b>
8522 90 41 ir 8522 90 49	<b>Elektroniniai mazgai</b> Žr. paaiškinimų 8443 99 10 subpozicijos paaiškinimus.
8523	<b>Diskai, juostos, kietosios būsenos išliekamosios atmintinės, lustinės kortelės ir kitos laikmenos, skirtos garsui ar kitiems reiškiniams įrašyti, įrašytos arba neįrašytos, įskaitant diskų gamyboje naudojamas matricas ir ruošinius, bet išskyrus gaminius, klasifikuojamus 37 skirsnyje</b> Jei šios pozicijos laikmenos yra pateikiamos kartu su kitais gaminiais, turėtų būti taikomi šie klasifikavimo principai: <ol style="list-style-type: none"><li>1. jei laikmenos ir kiti gaminiai sudaro mažmeninei prekybai pateikiamą rinkinį pagal 3 bendrosios aiškinimo taisyklės b punktą, rinkinys turėtų būti klasifikuojamas taikant tą taisyklę, arba</li><li>2. jei laikmenos ir kiti gaminiai nesudaro mažmeninei prekybai pateikiamo rinkinio pagal 3 bendrosios aiškinimo taisyklės b punktą, laikmenos turėtų būti klasifikuojamos jų atitinkamoje subpozicijoje.</li></ol>
8523 21 00	<b>Kortelės su magnetine juoste</b> Be to, šioje subpozicijoje klasifikuojami spaudiniai, pavyzdžiui, kelionės bilietai ir įsodinimo talonai su viena arba keliomis magnetinėmis juostelėmis.
8523 29 15	<b>Neįrašyti</b> Šioje subpozicijoje taip pat klasifikuojamos juostelės, kurios prieš naudojimą turi būti supjaustomos reikiamu dydžiu.

- 8523 40 11** **Lazerinių skaitymo sistemų diskai, kurių įrašymo talpa ne didesnė kaip 900 megabaitų, išskyrus triniuosius**
- Šiai subpozicijai priskiriami įrašomieji kompaktiniai diskai (CD-R).
- CD-R paprastai gaminami iš bespalvio permatomo polikarbonato, jų storis 1,2 mm. Viršutinė pusė padengta atspindinčiu auksu arba sidabro spalvos sluoksniu ir ant jos galima rašyti. Apatinė pusė padengta dažų sluoksniu ir apsauginiu sluoksniu. Jie yra 8 arba 12 cm skersmens arba gali būti kortelės formos.
- Jų įrašymo talpą galima patikrinti skaitytuvais ir (arba) rašytuvais ir atitinkama įrašymo programine įranga.
- Nors įrašyti į šiuos diskus galima per vieną arba kelis kartus, įrašytos informacijos negalima ištrinti.
- 8523 40 13** **Lazerinių skaitymo sistemų diskai, kurių įrašymo talpa didesnė kaip 900 megabaitų ir ne didesnė kaip 18 gigabaitų, išskyrus triniuosius**
- Šiai subpozicijai priskiriami įrašomieji universalieji skaitmeniniai diskai (DVD-/R).
- Skirtingai nei 8523 40 11 subpozicijai priskiriami CD-R, DVD-/R sudaro du suklijuoti 0,6 mm storio polikarbonato sluoksniai. Šį fizinį skirtumą galima nustatyti žiūrint į disko išorinį kraštą. Jie yra 8 arba 12 cm skersmens.
- Jų įrašymo talpą galima patikrinti skaitytuvais ir (arba) rašytuvais ir atitinkama įrašymo programine įranga.
- Nors įrašyti į šiuos diskus galima per vieną arba kelis kartus, įrašytos informacijos negalima ištrinti.
- 8523 40 19** **Kitos**
- Šiai subpozicijai priskiriami:
1. optiniai diskai, kuriuose įrašytą informaciją galima ištrinti ir įrašyti naujus duomenis („perrašomieji kompaktiniai diskai“ (CD-RW) ir „perrašomieji universalieji skaitmeniniai diskai“ (DVD-/RW)). Juos galima atpažinti naudojant automatinio duomenų apdorojimo mašinų diskų įrašymo programinę įrangą;
  2. perrašomieji DVD-RAM ir „minidiskai“, kurie paprastai yra įdėti į kasetes.
- 8523 52 10**  
**ir**  
**8523 52 90** **Lustinės kortelės**
- Žr. SS paaiškinimų 8523 pozicijos paaiškinimų C dalies 2 punktą.
- Be to, šiose subpozicijose klasifikuojami elektroninės nekontaktinių skaitytuvų kortelės (žetonai), paprastai turinčios apviją, kurią aktyvina skaitytuvo signalas ir kuri tiekia įtampą mikrograndinei maitinti, kodo generatorius, kuris generuoja duomenis, gavęs signalą iš apvijos, ir signalo perdavimo antena.
- 8525** **Radio arba televizijos laidų perdavimo aparatūra, su priėmimo arba garso įrašymo ar atkūrimo aparatūra, arba be jos; televizijos kameros, skaitmeniniai fotoaparatai ir vaizdo kameros su vaizdo magnetofonu**
- Šioje pozicijoje klasifikuojamos šiluminio vaizdo gavimo kameros su infraraudonojo spektro vaizdo signalų formuotuvu, kuris pagauna šilumos spinduliavimą ir pakeičia jį į vaizdus, kurie rodo atskirų objektų arba paviršių temperatūras skirtingais pilkos spalvos atspalviais arba skirtingomis spalvomis, bet kurie neskirti temperatūrai matuoti arba pateikti išmatavimų reikšmes skaičiais.
- 8525 60 00** **Perdavimo aparatūra su įmontuota priėmimo aparatūra**
- Šioje subpozicijoje taip pat klasifikuojami įtaisai, kuriuose siųstuvo ir imtuvo elementai yra įmontuoti skirtinguose balduose ar korpusuose, jeigu jie sudaro funkcinių vienetą. Kad siųstuvo-imtuvo aparatai būtų laikomi sudarančiais funkcinių vienetą, jie turi būti sumontuoti netoli vienas kito (pavyzdžiui, tame pačiame pastate arba tame pačiame automobilyje) ir turėti tam tikrus bendrus elementus, tokius kaip antena.

**8525 80 11****Televizijos kameros, skaitmeniniai fotoaparatai ir vaizdo kameros su vaizdo magnetofonu****8525 80 99**

Žr. SS paaiškinimų 8525 pozicijos paaiškinimų B dalį.

Šiose subpozicijose neklasifikuojami elektroniniai skaitymo įrenginiai, skirti silpnaregiams (žr. paaiškinimų 8543 70 90 subpozicijos paaiškinimus).

**8525 80 30****Skaitmeniniai fotoaparatai**

Šiai subpozicijai priskiriami skaitmeniniai fotoaparatai visuomet gali įrašyti nejudamo vaizdo kadrus (nuotraukas) į vidinę atmintinę arba į keičiamąsias laikmenas.

Daugelio šiai subpozicijai priskiriamų fotoaparatus konstrukcija atitinka įprastinio fotoaparato konstrukciją ir jie neturi atlenkiamo vaizdo ieškiklio.

Be to, šie fotoaparatai gali atlikti vaizdo fiksavimo funkciją, dėl to juos galima naudoti vaizdų sekai (filmams) įrašyti.

Fotoaparatai priskiriami šiai subpozicijai, jeigu jie gali, panaudojant didžiausią atmintinės talpą, padaryti mažiausiai 30 minučių trukmės vaizdo įrašą (filmą), kurio kokybė – 800 × 600 vaizdo elementų (arba aukštesnė), 23 kadrai per sekundę (arba didesniu) dažniu.

Lyginant su 8525 80 91 ir 8525 80 99 subpozicijoms priskiriamomis vaizdo kameromis su vaizdo magnetofonu, daugelis skaitmeninių fotoaparatus (kuomet naudojami kaip vaizdo kameros) negali atlikti vaizdo mastelio pokyčio funkcijos darant vaizdo įrašą. Nepriklausomai nuo atminties talpos, kai kuriuose fotoaparatuose vaizdo įrašymas po tam tikro laiko automatiškai nutraukiamas.

**8525 80 91****ir****8525 80 99****Vaizdo kameros su vaizdo magnetofonu**

Šioms subpozicijoms priskiriamos vaizdo kameros su vaizdo magnetofonu visuomet gali įrašyti vaizdų seką (filmus) į vidinę atmintinę arba į keičiamąsias laikmenas.

Šioms subpozicijoms priskiriamų vaizdo kamerų su vaizdo magnetofonu konstrukcija paprastai skiriasi nuo 8525 80 30 subpozicijai priskiriamų skaitmeninių fotoaparatus konstrukcijos. Jos dažnai turi atlenkiamą vaizdo ieškiklį ir dažnai pateikiamos kartu su nuotolinio valdymo pulteliu. Jos visuomet gali atlikti vaizdo mastelio pokyčio funkciją darant vaizdo įrašą.

Šios skaitmeninės vaizdo kameros su vaizdo magnetofonu taip pat gali atlikti nejudamo vaizdo kadrai (nuotraukų) įrašymo funkciją.

Skaitmeniniai fotoaparatai nepriskiriami šioms subpozicijoms, jeigu jie gali, panaudojant didžiausią atmintinės talpą, padaryti mažiausiai 30 minučių trukmės vaizdo įrašą (filmą), kurio kokybė – 800 × 600 vaizdo elementų (arba aukštesnė), 23 kadrai per sekundę (arba didesniu) dažniu.

**8525 80 99****Kitos**

Šioje subpozicijoje klasifikuojamos vaizdo kameros (vadinamieji „kamkoderiai“), skirtos įrašyti ne tik kameros fiksuojamą garsą ir vaizdus, bet ir išorinių šaltinių, pavyzdžiui, DVD grotuvų, automatinio duomenų apdorojimo mašinų arba televizijos imtuvų signalus. Taip įrašyti vaizdai gali būti atkuriami išorinio televizijos imtuvo arba monitoriaus ekrane.

Šioje subpozicijoje taip pat klasifikuojami „kamkorderiai“, kuriuose vaizdo įvestis yra užtvirta plokšte ar kitu būdu arba kuriuose vaizdo sąsaja gali būti nuosekliai aktyvuojama kaip vaizdo įvestis, naudojant programinę įrangą. Nepaisant to, aparatas yra skirtas televizijos programoms arba kitiems iš išorės ateinantiems vaizdo signalams įrašyti.

Tačiau „kamkorderiai“, kuriais galima įrašyti tik vaizdo kameros fiksuojamus vaizdus ir juos atkurti naudojant išoriniu televizijos imtuvu, klasifikuojami 8525 80 91 subpozicijoje.



- 8527** **Radio laidų priėmimo aparatūra, su kuria kartu viename korpuse sumontuota arba nesumontuota garso įrašymo ar garso atkūrimo aparatūra arba laikrodis**
- Dėl siūstuvų su įmontuotais imtuvais žr. paaiškinimų 8525 60 00 subpozicijos paaiškinimus.
- 8527 12 10** **Kišeniniai kasetiniai grotuvai su radijo imtuvu**  
**ir**  
**8527 12 90**
- Žr. paaiškinimų 8519 81 15 subpozicijos paaiškinimus.
- 8527 13 10** **Su lazerine skaitymo sistema**
- Ši subpozicija apima radijo imtuvus su įmontuotu garso įrašymo arba garso atkūrimo aparatu, turinčiu lazerinę skaitymo sistemą, į kuriuos gali būti įmontuotas kitoks garso įrašymo arba garso atkūrimo aparatas (pavyzdžiui, kasetinis) arba laikrodis.
- Šiai subpozicijai taip pat priskiriami garso atkūrimo aparatai, vadinami MP3 grotuvais, naudojantys optines laikmenas ir turintys įtaisus, kurie gali būti vėliau įjungti radijo laidų signalams priimti naudojant programinę įrangą.
- 8527 13 99** **Kiti**
- Mutatis mutandis* taikomi paaiškinimų 8527 13 10 subpozicijos paaiškinimai.
- 8527 21 20** **Su lazerine skaitymo sistema**
- Mutatis mutandis* taikomi paaiškinimų 8527 13 10 subpozicijos paaiškinimai.
- 8527 21 70** **Su lazerine skaitymo sistema**
- Mutatis mutandis* taikomi paaiškinimų 8527 13 10 subpozicijos paaiškinimai.
- 8527 91 11** **Su garso įrašymo arba atkūrimo aparatais**  
–  
**8527 91 99**
- Stereosistemos (gero garso atkūrimo kokybės sistemos), turinčios radijo imtuvą, pateiktos kaip mažmeninei prekybai skirtas rinkinys, sudarytos iš modulinį mazgų atskiruose korpusuose, pavyzdžiui, derinyje su kompaktinių diskų grotuvu, kasetiniu magnetofonu, stiprintuvu su ekvalizeriu, visada klasifikuojamos šiose subpozicijose, kadangi radijo imtuvas suteikia jiems jų pagrindinę charakteristiką.
- 8527 91 11** **Su kuriais kartu tame pačiame korpuse sumontuoti vienas arba keli garsiakalbiai**  
**ir**  
**8527 91 19**
- Šiose subpozicijose klasifikuojami aparatai, kuriuose yra neatskiriami garsiakalbiai.
- Tačiau šiose subpozicijose neklasifikuojami aparatai, kurie turi nuimamus garsiakalbius, net jeigu tie garsiakalbiai gali būti pritvirtinti tvirtinimo įtaisais (8527 91 35, 8527 91 91 arba 8527 91 99 subpozicija).
- 8527 91 35** **Kiti**  
–  
**8527 91 99**
- Jeigu stereosistemų (gero garso atkūrimo kokybės sistemų) garsiakalbiai yra specialiai skirti toms sistemoms ir supakuoti kartu su kitomis sudedamosiomis komplekto dalimis, jie klasifikuojami šiose subpozicijose.
- 8527 91 35** **Su lazerine skaitymo sistema**
- Mutatis mutandis* taikomi paaiškinimų 8527 13 10 subpozicijos paaiškinimai.

**8528                    Monitoriai ir projektoriai, be televizinio signalo priėmimo aparatūros; televizinio signalo priėmimo aparatūra, su radijo imtuvais arba su garso ar vaizdo įrašymo arba atkūrimo aparatais arba be jų**

Remiantis Kombinuotosios nomenklatūros 3 bendrosios aiškinimo taisyklės c punktu, vaizdo priežiūros sistemos, sudarytos iš riboto televizijos kamerų skaičiaus ir vieno monitoriaus, priskiriamos šiai pozicijai, kai yra supakuotos į mažmeninei prekybai skirtus rinkinius.

Tokių vaizdo priežiūros sistemų sudedamosios dalys klasifikuojamos atskirai, kai tokios sistemos nėra supakuotos į mažmeninei prekybai skirtus rinkinius (žr. SS paaiškinimų XVI skyriaus paaiškinimų VII grupę).

Šioje pozicijoje neklasifikuojami elektroniniai skaitymo įrenginiai, skirti silpnaregiams (žr. paaiškinimų 8543 70 90 subpozicijos paaiškinimus).

**8528 61 00****Projektoriai****8528 69 99**

Šiose subpozicijose neklasifikuojami gaminiai, kuriuos sudaro projektorius ir ekranas viename korpuse (8528 51 00–8528 59 80 subpozicijos), arba su televizinio signalo priėmimo aparatūra (8528 72 10 subpozicija).

**8528 69 10****Atliekantys iš automatinio duomenų apdorojimo mašinos gautos skaitmeninės informacijos vaizdo formavimą plokščiajame vaizduoklyje (pavyzdžiui, skystųjų kristalų įtaise)**

Be aparatų su skystųjų kristalų ekranu (LCD) šiai subpozicijai taip pat priskiriami aparatai, kurių veikimo principas pagrįstas skaitmeninio šviesos apdorojimo technologija. Svarbiausia jų dalis – mechaninis mikrovezidrodinis įtaisas, kurį valdo puslaidininkis.

**8528 71 11****Imtuviniai vaizdo derintuvai (tiuneriai)****8528 71 19**

Šioms subpozicijoms priskiriami aparatai su įmontuotais imtuviniais vaizdo derintuvais (tiuneriais), kuriais aukštadažniai televizijos signalai keičiami į vaizdo įrašymo ar atkūrimo aparatų arba monitorių naudojamus signalus.

Šiuose aparatuose įmontuotos selektyvinės grandinės, kuriomis nustatomas konkretus kanalas arba nešlio dažnis, ir demoduliacijos grandinės. Šie aparatai taip pat gali būti su dekodavimo įtaisu (spalvos) arba sinchronizacijos atskyriklio grandine. Jie paprastai skirti darbui su individualia antena arba bendra antena (aukštadažnis kabelinis paskirstymas).

Išvesties signalas gali būti naudojamas kaip įvesties signalas monitoriams arba vaizdo įrašymo arba atkūrimo aparatams. Jį sudaro pirminis (t. y. perdavimo tikslais nmoduliuotas) kameros signalas.

Analoginiai imtuviniai vaizdo derintuvai (tiuneriai), kaip apibrėžta šiose subpozicijose, gali būti modulių, sudarytų bent iš radijo dažnių grandinių (RD bloko), tarpinio dažnio grandinių (TD bloko) ir demoduliacijos grandinių (DEM bloko), pavidalo, kurių išvestis – atskiras garso ir sudėtinis vaizdo moduliavimo dažnių juostos signalas (CVBS).

Skaitmeniniai imtuviniai vaizdo derintuvai (tiuneriai), kaip apibrėžta šiose subpozicijose, gali būti modulių, sudarytų bent iš radijo dažnių (RD) bloko, tarpinio dažnio (TD) bloko, demoduliacijos (DEM) bloko ir skaitmeninės televizijos MPEG dekodavimo, pavidalo, kurių išvestis – atskiras garso ir skaitmeninis vaizdo signalas.

Moduliai, kuriuose įmontuotos ir analoginių, ir skaitmeninių imtuvinių vaizdo derintuvų (tiunerių) sudedamosios dalys, priskirtini šioms subpozicijoms, jeigu viena sudedamoji dalis klasifikuotina kaip sukomplektuotas arba baigtas gaminti imtuvinis vaizdo derintuvas (tiuneris) pagal Kombinuotosios nomenklatūros 2 bendrosios aiškinimo taisyklės a punktą.

Nurodytų sąlygų neatitinkantis modulis klasifikuotinas kaip dalis, priskiriama 8529 pozicijai.

**8528 71 11****Elektroniniai mazgai, skirti montuoti į automatinio duomenų apdorojimo mašinas**

Termino „elektroniniai mazgai“ apibrėžimą žr. paaiškinimų 8443 99 10 subpozicijos paaiškinimuose.

8528 71 13

**Aparatai su mikroprocesoriniu įtaisu ir įmontuotu modemu, skirtu prieigai prie interneto, galintys atlikti dialoginių informacijos mainų funkciją ir priimti televizijos signalus (televizorių priedėliai (set-top boxes), atliekantys ryšių funkciją)**

Šiai subpozicijai priskiriami aparatai be ekrano, vadinamieji televizorių priedėliai (set-top boxes), atliekantys ryšių funkciją ir sudaryti iš šių pagrindinių dalių:

- mikroprocesoriaus,
- imtuvinio vaizdo derintuvo (tunerio).

Jeigu aparatas turi RF jungtį, tai rodo, kad jame gali būti įmontuotas imtuvinis vaizdo derintuvas (tuneris),

- modemo.

Modemas moduliuoja ir demoduliuoja siunčiamų ir priimamų duomenų signalus. Tai suteikia dvikrypčio ryšio galimybę, reikalingą prieigai prie interneto. Tokių modemų pavyzdžiai: V.34-, V.90-, V.92-, DSL- arba kabeliniai modema. Tokio aparate sumontuoto modemo požymis yra RJ 11 jungtis.

Panašias į modemo funkcijas atliekantys įtaisai, kurie nemoduliuoja ir nedemoduliuoja signalų, nelaikytini modemais. Tokių aparatų pavyzdžiai – ISDN-, WLAN- arba Ethernet įrenginiai. Tokio aparate sumontuoto įtaiso požymis yra RJ 45 jungtis.

Modemas turi būti įmontuotas į televizoriaus priedėlį. Televizorių priedėliai be įmontuoto modemo, veikiantys naudojant išorinį modemą (pavyzdžiui., rinkinys, sudarytas iš televizoriaus priedėlio ir išorinio modemo), šiai subpozicijai nepriskirtini.

Televizoriaus priedėlio vidinėje programinėje įrangoje turi būti įdiegtas Perdavimo valdymo protokolas/Interneto protokolas (TCP/IP).

Šiai pozicijai priskiriami televizorių priedėliai suteikia aparato vartotojui galimybę naudotis interneto prieiga. Aparatas taip pat turi gebėti „dialoginiu informacijos mainų“ veiksenos būdu vykdyti taikomąsias interneto programas, tokias kaip antai, elektroninio pašto kliento arba pranešimų siuntimo per UDP arba TCP/IP lizdus taikimąją programą.

Televizorių priedėliai su įmontuotu įtaisu, atliekančiu įrašymo ar atkūrimo funkcija (pavyzdžiui, standžiuoju disku arba DVD diskasukiui), šiai subpozicijai nepriskirtini (8521 90 00 subpozicija).

8528 71 19

**Kiti**

Žr. paaiškinimų 8528 71 13 subpozicijos paaiškinimų paskutinįją pastraipą.

8528 71 90

**Kiti**

Šiai subpozicijai priskiriami gaminiai be ekrano, atliekantys televizijos signalų priėmimo aparatūros funkcijas, kuriuose nesumontuoti imtuviniai vaizdo derintuvai (pvz., vadinamieji „IP srautiniai duomenų siuntimo blokai“).

Taip pat žr. paaiškinimų 8528 71 13 subpozicijos paaiškinimų paskutinįją pastraipą.

8528 72 10

**Televizijos vaizdo projektavimo įranga**

Šioje subpozicijoje klasifikuojama projektavimo įranga, turinti televizijos imtuvus. Tokia įranga vaizdas į ekraną projektuojamas naudojant optinę sistemą. Ši įranga gali taikyti elektroninio vamzdžio arba plokščiojo ekrano (pavyzdžiui, DMD, LCD, plazminio) technologiją.

Projekcinis ekranas gali būti arba įmontuotas tame pačiame korpuse kaip ir televizijos imtuvas, arba gali būti pateikiamas atskiras.

- 8528 72 30**                    **Su įmontuotu kineskopu (*integral tube*)**
- Šioje subpozicijoje klasifikuojami aparatai, kurie apjungia derintuvo (tunerio) ir monitoriaus funkcijas tame pačiame korpuse, su galimu kiekvieno jų tam tikrų elementų naudojimu tuo pačiu metu. Paprastai šiai kategorijai priklauso buitiniai televizijos imtuvai.
- Ekrano įstrižainės matmenys reiškia kineskopo aktyviąją dalį, matuojant tiesiąja linija.
- 8529**                            **Dalys, tinkamos naudoti vien tik arba daugiausia su aparatais, klasifikuojamais 8525–8528 pozicijose**
- Šiai pozicijai nepriskiriami trikojai, skirti naudoti su fotoaparatais arba kameromis, kurie priskiriami 8525 pozicijai arba 90 skirsniiui (klasifikuojama pagal medžiagą, iš kurios jie pagaminti).
- 8529 90 20**                    **Kitos**
- 
- 8529 90 97**
- Šiose subpozicijose klasifikuojama:
1. apskritosios skalės (diskai);
  2. derinimo blokai;
  3. televizijos kamerų diafragmos;
  4. vadinamieji „PAL-Secam“ adapteriai. Tai yra dekoderių plokštės (spausdintinės plokštės su įmontuotais elektros komponentais), skirtos paskesniai montavimui į televizijos imtuvus, kurie turi priimti PAL sistemos signalus taip, kad šie aparatai galėtų priimti dvejopus PAL/Secam signalus.
- Šiose subpozicijose neklasifikuojami bangolaidžiai (vamzdžiai, klasifikuojami pagal jų sudedamąsias medžiagas).
- 8529 90 65**                    **Elektroniniai mazgai**
- Žr. paaiškinimų 8443 99 10 subpozicijos paaiškinimus.
- 8531**                            **Elektriniai garso arba vaizdo signalizacijos aparatai (pavyzdžiui, skambučiai, sirenos, švieslentės, apsaugos nuo įsilaužimo arba priešgaisrinės signalizacijos įranga), išskyrus įranga, klasifikuojamą 8512 arba 8530 pozicijoje**
- 8531 10 30**                    **Apsaugos nuo įsilaužimo arba priešgaisrinės signalizacijos ir panaši įranga**
- ir
- 8531 10 95**
- Žr. SS paaiškinimų 8531 pozicijos paaiškinimų antrosios pastraipos E dalį.
- Šiose subpozicijose neklasifikuojama variklinėse transporto priemonėse naudojama apsaugos nuo įsilaužimo signalizacijos įranga (8512 30 10 subpozicija).
- 8531 20 20**                    **Švieslentės su skystųjų kristalų įtaisais (LCD) arba su šviesos diodais (LED)**
- 
- 8531 20 95**
- Šiose subpozicijose klasifikuojami kintami elektroluminescencinio diodo rodmenys, daugiausia naudojami kaip skaitmeniniai ir/arba raidiniai-skaitmeniniai ženklai arba švieslentės, pavyzdžiui, sudaryti iš įvairių šviesos diodų elementų. Kiekvieną ženklą sudaro tam tikras skaičius šviesos diodų, turinčių komponentų formą, kurie yra arba atskiri, arba prijungti prie vieno mikroprocesoriaus lusto. Šie įtaisai yra sumontuoti ant spausdintinės grandinės su tvarkykle/dekoderiu. Kiekvienas skaitmuo arba skaitmenų rinkinys yra padengtas permatoma medžiaga, kuri sustiprina diodų sukuriamų šviesos taškų intensyvumą, kad būtų sukuriamos figūros arba raidės, kaip impulso, kurį grandinei panaudoja įvesties signalas, funkcija.

**8531 90 85****Kitos**

Šiai subpozicijai priskiriamos prie prekių tvirtinamos apsaugos nuo vagysčių etiketės, kaip antai mikrobangų etiketės, sudarytos iš diodo ir antenos, arba dažnio dalijimo etiketės, sudarytos iš lustinio rezonansinio kontūro, kurios, patekusios į prie išėjimo iš parduotuvės įrengtos 8531 10 subpozicijai priskiriamos apsaugos nuo išlaužimo signalizacijos įrangos veikimo zoną, sužadina įrangos imtuvo elektroniką, todėl suveikia signalizacija.

Šiai subpozicijai taip pat priskiriamos etiketės, kuriose pritaikytos dvi skirtingos technologijos, pavyzdžiui, akustomagnetinės ir mikrobangų technologijų arba akustomagnetinės ir radijo dažnių technologijų derinys.

Šiai subpozicijai nepriskiriama:

- etiketės, sudarytos iš laido, juostelės arba dviejų juostelių derinio, – magnetinės etiketės arba akustomagnetinės etiketės iš magnetinių medžiagų, skirtos naudoti elektroninės prekių apsaugos sistemos (angl. EAS) (8505 pozicija) veikimo zonoje,
- etiketės, į kurias įmontuotas vienas ar daugiau lusto pavidalo elektroninių integrinių grandynų ir antena, tačiau be kitų aktyviųjų ar pasyviųjų grandinės elementų (lustinių kortelių) – radijo dažnio atpažinimo (angl. RFID) etiketės (8523 52 subpozicija),
- etiketės, sudarytos iš vieno ar daugiau lusto pavidalo elektroninių integrinių grandynų ir įmontuotos antenos bei vieno ar daugiau kondensatorių, tačiau be kitų aktyviųjų ar pasyviųjų grandinės elementų (8523 59 subpozicija),
- spausdintinės grandinės pavidalo etiketės (žr. 85 skirsnio 5 pastabą) – radijo dažnių etiketės (8534 00 pozicija).

**8534 00****Spausdintinės grandinės**

Šioje subpozicijoje klasifikuojamos popierinės etiketės spausdintinių grandinių pavidalu, apsaugančios nuo vagysčių, pavyzdžiui, bibliotekos knygas.

**8536**

**Elektros aparatūra, naudojama elektros grandinėms įjungti, išjungti, perjungti ar apsaugoti, taip pat elektros grandinėms prijungti arba sujungti (pavyzdžiui, jungikliai, relės, saugikliai, viršįtampių slopintuvai, kištukai, kištukiniai lizdai, elektros lempų laikikliai ir kitos jungtys, jungiamosios dėžutės), skirta ne aukštesnei kaip 1 000 V įtampai; šviesolaidžių, šviesolaidžių grįžčių arba kabelių jungtys**

Be aparatų, aprašytų SS paaiškinimų 8536 pozicijos paaiškinimuose, šioje pozicijoje klasifikuojami:

1. komutaciniai skydai, skirti telefonų stotims;
2. susikirtimo arba sandūrų plokštės, skirtos orinėms tramvajaus linijoms;
3. jungiamosios plokštės, skirtos elektros varikliams;
4. komutatoriai, skirti daugiapoziciniams transformatoriams;
5. jungiamosios dalys, skirtos akumuliatoriaus elementams;
6. vadinamieji indukciniai nekontaktiniai jungikliai, t. y. elektroniniai jungikliai, turintys įmontuotą laisvo spinduliavimo indukcinę ritę bekontaktiniam jungikliui įjungti (uždaryti), kai metalinis objektas patenka į indukcinės ritės sklaidos lauką. Tokie jungikliai vietoj mechaninio valdymo elektrinių galinių jungiklių naudojami, pavyzdžiui, staklėse, konvejeriuose ir svarstyklėse,
7. įjungimo ir išjungimo jungikliai, sumontuoti tame pačiame korpuse šalia intensyvumo moduliavimo prietaiso (apšvietimo reguliatoriaus (*dimmer*)). Šio prietaiso pagalba galima ne tik įjungti ir išjungti nuo maitinimo šaltinio veikiančias lempas, bet ir visą laiką keisti jų intensyvumą;
8. vadinamieji kontaktiniai padėklai elektros grandinėms sujungti. Jie sudaryti iš dviejų vienas ant kito uždėtų lanksčių plastiko plėvelių, ant kurių vienodais atstumais yra įmontuota daug elektrai laidžių kontaktinių taškų iš silikono kaučiuko. Tokie kontaktiniai padėklai, pavyzdžiui, yra sumontuoti po telefonų aparatų klavišais. Kiekvieną kartą, kai nuspaudžiamas klavišas, atitinkamas kontaktas nukreipia dvi plėveles, kad jos susiliestų, ir taip sudaromas elektrinis kontaktas;
9. elektroniniai jungikliai, kurie veikia nekontaktiniu būdu, naudodami puslaidininkinius komponentus (pavyzdžiui, tranzistorius, tiristorius, integrinius grandynus).

Tačiau šioje pozicijoje neklasifikuojama:

- a) elektros linijų izoliaciniai ekranai (dažniausiai 7326 pozicija);
- b) valdymo įranga geležinkeliams ir kitoms komunikacijos trasoms (8530 pozicija).

### 8536 50 11

#### Mygtukiniai jungikliai

Šioje subpozicijoje neklasifikuojami jutikliniai jungikliai (8536 50 19 subpozicija).

### 8536 69 10

#### Kiti

### 8536 69 90

Šioms subpozicijoms priskiriami elektromechaniniai kištukai ir kištukiniai lizdai, kurie leidžia atlikti daugiakanalį prietaisų, kabelių ir jungčių skydų sujungimą tiesiog įkišant įmontuotus kištukus į įmontuotus kištukinius lizdus ir neatliekant jokių surinkimo darbų.

Abiejose jungčių pusėse gali būti po kištuką arba po kištukinį lizdą arba vienoje pusėje gali būti kištukas arba kištukinis lizdas, o kitoje pusėje – kitas jungiamasis įtaisas (pavyzdžiui, apspausstinis, veržiamasis, lituotinis arba sraigtinis).

Šiai subpozicijai taip pat priskiriami įkišami sukabinimo įtaisai, kuriuose yra kištukas ir kištukinis lizdas (dvi detalės). Kištuko detalėje ir kištukinio lizdo detalėje yra vienas kištukinis lizdas ir kitas jungiamasis įtaisas.

Šioms subpozicijoms nepriskiriamos jungčių arba kontaktų detalės, su kuriomis elektrinis sujungimas atliekamas kitais būdais (pavyzdžiui, apspausstiniai, sraigtiniai, lituotiniai arba veržiamieji gnybtai). Jos priskiriamos 8536 90 subpozicijai.

### 8536 69 10

#### Bendraašių kabelių

Šiai subpozicijai priskiriami tik bendraašių jungčių kištukai ir kištukiniai lizdai, kai bendraašius kabelius galima nuolat prijungti prie kontaktų kituose galuose (žr. pavyzdžius 1–4 pav.).

1 pav.

Bendraašis kištukas

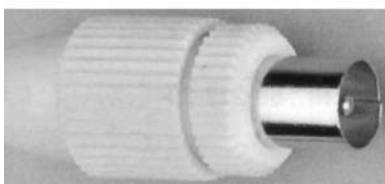

2 pav.

Bendraašis kištukinis lizdas

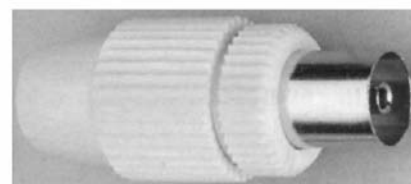

3 pav.

Bendraašis kištukas

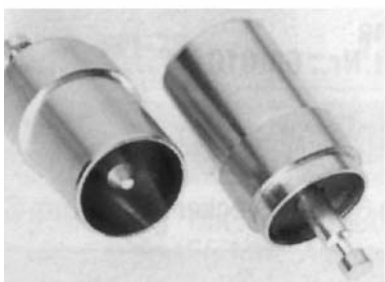

4 pav.

Bendraašis kištukinis lizdas

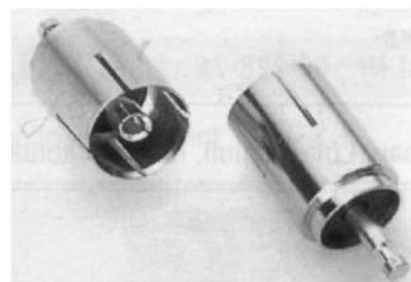

8536 69 30

**Spausdintinių grandinių**

Šiai subpozicijai priskiriamos visos kištukų ir kištukinių lizdų jungtys, prie kurių iš vienos arba iš abiejų pusių galima tiesiogiai prijungti spausdintines grandines (tiesioginės jungtys; žr. pavyzdžius 5–9 pav.).

1. Kištukų ir kištukinių lizdų jungtys, skirtos spausdintinėms grandinėms vertikaliai tvirtinti:

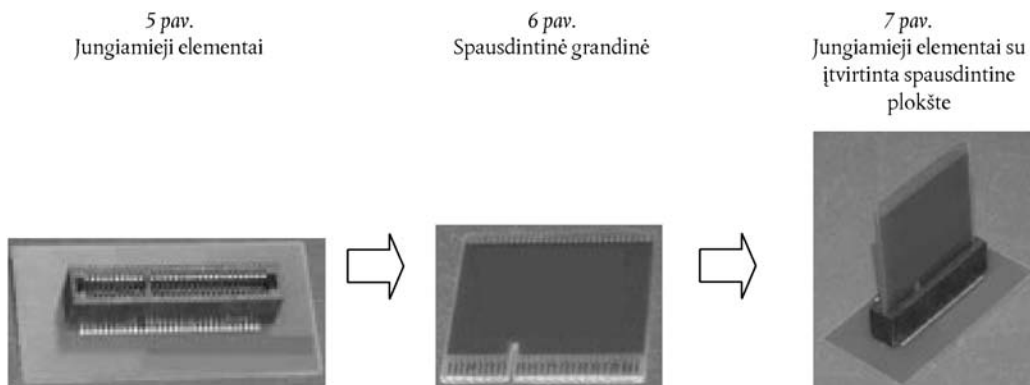

2. Vienpusės ir dvipusės kištukų ir kištukinių lizdų jungtys, skirtos spausdintinėms grandinėms horizontaliai tvirtinti:

8 pav.  
Vienpusis jungiamasis elementas tiesiogiai  
prijungiamas prie spausdintinės plokštės



9 pav.  
Dvipusis jungiamasis elementas tiesiogiai  
prijungiamas prie dviejų spausdintinių plokščių

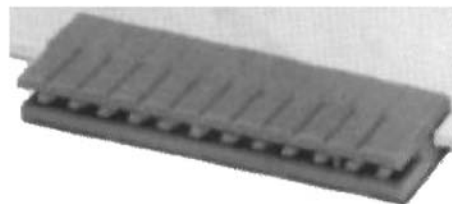

Šiai subpozicijai nepriskiriami kištukų ir kištukinių lizdų jungties komponentai su adatėlėmis ir skylutėmis (pavyzdžiui, kaiščių arba kištukinio lizdo gnybtų plokštelės), kurie nuolat prijungti prie grandinės plokštės ir kuriuos galima sujungti su jungtimi (8536 69 90 subpozicija).

8536 69 90

Kiti

Šiai subpozicijai priskiriamos visos kitos kištukų ir kištukinių lizdų jungtys bei toliau pavaizduotos jungtys:

10 pav.

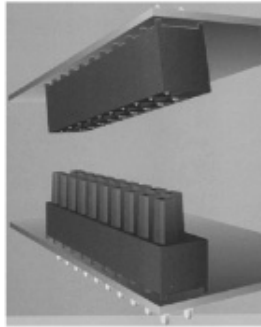

11 pav.

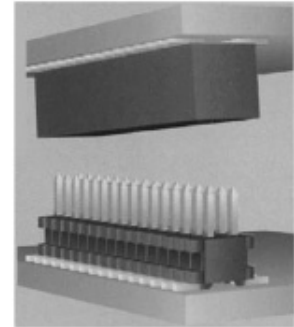

12 pav.

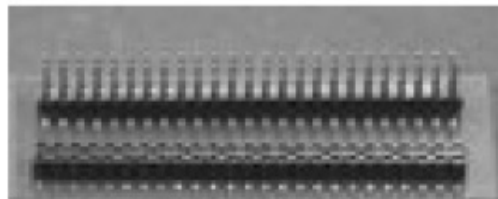

13 pav.



Jungiamieji elementai RJ45

8536 70 00

Šviesolaidžių, šviesolaidžių grįžčių arba kabelių jungtys

Žr. šio skyriaus 6 pastabą.

Žr. SS paaiškinimų 8536 pozicijos paaiškinimų IV grupę.

8536 90 01

Surinkti elektros grandinių elementai

Šioje subpozicijoje klasifikuojami paruošti montavimo elementai, skirti elektros energijai perduoti. Tokie elementai suteikia erdvinio lankstumo elektros energijai tiekti lempoms ir elektra varomoms mašinoms bei įrenginiams. Prijungimo taškai, per kuriuos tiekama elektros srovė, yra gnybtų arba šliaužiklio tipo.



Tipiniai naudojimo atvejai parodyti schemose toliau:

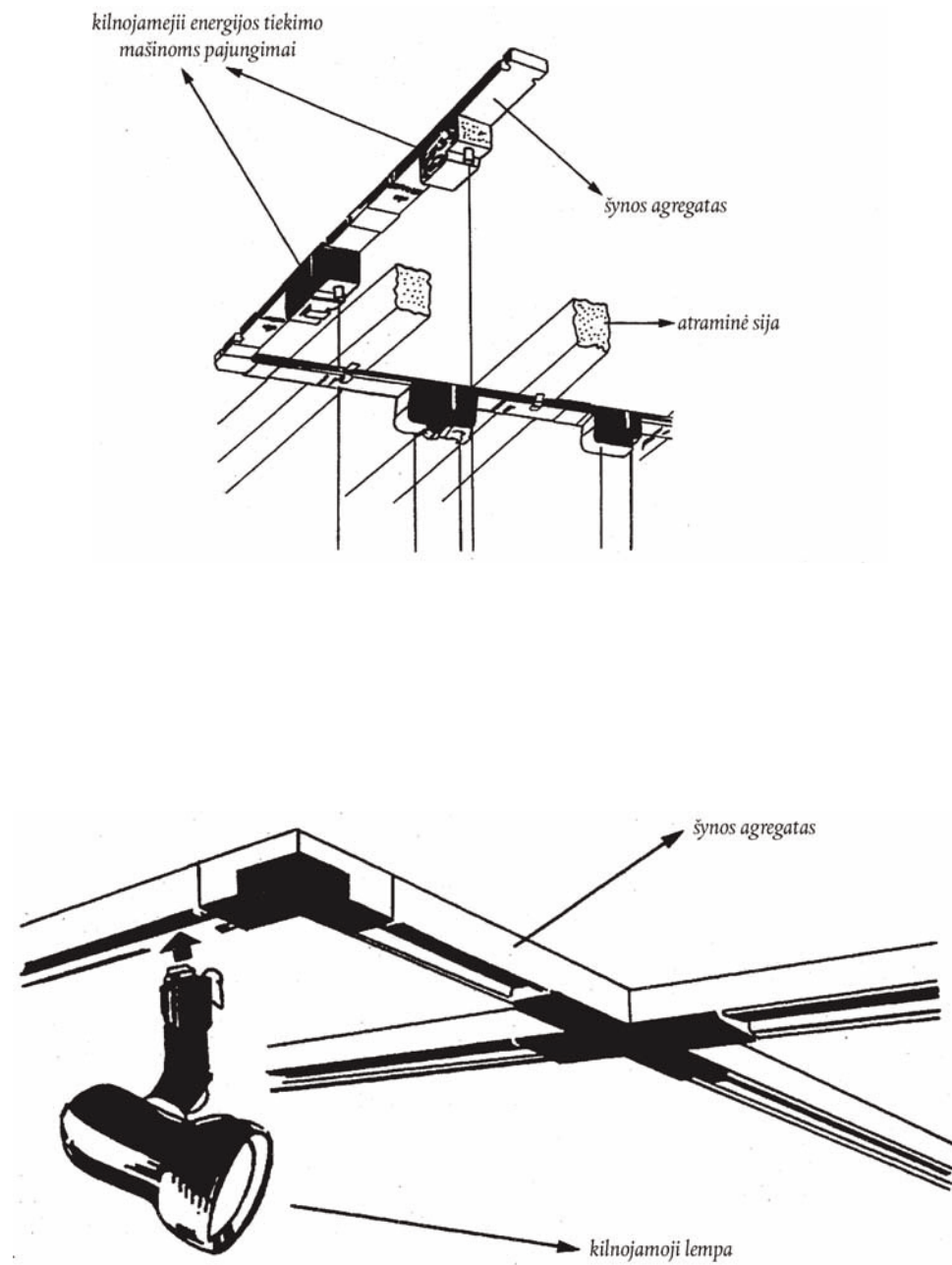

8536 90 10

#### Laidų ir kabelių jungtys ir kontaktų elementai

Šiai subpozicijai priskiriami visi gnybtų įtaisai, pritvirtinti prie laidų arba kabelių galų, su kuriais elektrinis sujungimas atliekamas kitais būdais negu įkišant (apspaustiniai, sraigtiniai, lituotiniai arba veržiamieji gnybtai).

- 8537** Skydai, plokštės, pultai, stendai, skirstomosios spintos ir kiti konstrukcijų pagrindai, kuriuose sumontuoti du arba daugiau aparatų, klasifikuojamų 8535 arba 8536 pozicijoje, naudojami elektros srovės valdymui arba paskirstymui, įskaitant konstrukcijų pagrindus, kuriuose sumontuoti prietaisai arba aparatai, klasifikuojami 90 skirsnyje, ir skaitmeninio programinio valdymo aparatai, tačiau neįskaitant komutatorių, klasifikuojamų 8517 pozicijoje
- Šioje pozicijoje klasifikuojami mazgai, sumontuoti ant stovų (pavyzdžiui, skydų, skirstomųjų dėžučių) iš tokių pačių aparatūros, klasifikuojamos 8536 pozicijoje, detalių (pavyzdžiui, šviesos jungiklių).
- 8537 10 91** **Programuojamieji atminties valdikliai**
- Šioje subpozicijoje klasifikuojamos plokščių spintos, turinčios atminties įrenginį, skirtos mašinų elektriniams parametrms tikrinti. Jose įmontuota ne tik įranga, klasifikuojama 8535 arba 8536 pozicijoje (pavyzdžiui, relės), bet taip pat, pavyzdžiui, tranzistoriai ar dvikrypčiai tiristoriai (triakai), klasifikuojami 8541 pozicijoje kaip jungiklių prietaisai, ir kuriuose be tų jungiklių elementų, taip pat yra mikroprocesoriai (pavyzdžiui, loginiam apdorojimui bei įvesčių ir išvesčių valdymui), sąsajos ir maitinimo šaltinis (maitinimo tiekimo blokas).
- 8537 10 99** **Kiti**
- Šioje subpozicijoje klasifikuojami:
1. nuotoliniai kabelio valdymo įrenginiai, skirti vaizdo įrašymo magnetofonams. Tai yra elektrinio valdymo padėklai (su mygtukiniais jungikliais ir kitais elektriniais komponentais, sumontuotais skyde), kurie per jungiamąjį kabelį naudojami visoms prijungto vaizdo įrašymo magnetofono funkcijoms vykdyti;
  2. elektrinio valdymo įtaisai, skirti automatinėms smulkių prekių išdavimo mašinoms. Jie sudaryti iš valdymo padėklo, kuris be relių ir elektrinių jungiklių dar turi dvikrypčius tiristorius (triakus) ir integrinčius grandynus.
- Šioje subpozicijoje neklasifikuojami:
- a) elektriniai valdymo įtaisai, vadinami valdymo svirtimi (*joystick*), kaip minima 84 skirsnio 5 pastabos C dalyje (8471 pozicija);
  - b) belaidžiai infraraudonosios spinduliuotės įtaisai, skirti televizijos imtuvų, vaizdo įrašymo magnetofonų arba kitų elektrinių įrenginių nuotoliniam valdymui (8543 pozicija).
- 8538** **Dalys, tinkamos naudoti vien tik arba daugiausia su aparatais, klasifikuojamais 8535, 8536 arba 8537 pozicijoje**
- 8538 90 11** **Elektroniniai mazgai**
- Žr. paaiškinimų 8443 99 10 subpozicijos paaiškinimus.
- 8538 90 91** **Elektroniniai mazgai**
- Žr. paaiškinimų 8443 99 10 subpozicijos paaiškinimus.
- 8539** **Kaitinamosios elektros arba dujošvytės lempos, įskaitant sandarias kryptinių spindulių ir ultravioletines arba infraraudonąsias lempas; lankinės lempos**
- Išskyrus tam tikras lankines lempas (žr. paaiškinimų 8539 41 00 ir 8539 49 00 subpozicijų paaiškinimus), kurios yra specialiai įrengtos ar sumontuotos, šioje pozicijoje klasifikuojamos tik lempos ir vamzdžiai bei jų dalys, kurie yra atpažįstami pagal XVI skyriaus 2 pastabos b punktą.
- Aparatūra su tokiomis įmontuotomis lempomis (sudarytomis, pavyzdžiui, iš paprasto reflektoriaus su laikikliu ar pagrindu) klasifikuojama atitinkamoje pozicijoje kaip apšvietimo įranga (9405 pozicija), šildymo įtaisai (pavyzdžiui, 7321 pozicija) ar medicinos įrenginiai (9018 pozicija) ir t. t.

**8539 21 30****Kitos kaitinamosios lempos, išskyrus ultravioletines arba infraraudonąsias lempos****8539 29 98**

Šiose subpozicijose neklasifikuojamos:

- a) reostatinės lempos su anglies kaitinamaisiais siūlais ir kintamosios varžos reostatinės lempos su geležies kaitinamaisiais siūlais vandenilio aplinkoje (8533 pozicija);
- b) tam tikro ilgio elektros lempų komplektai, sudaryti iš nustatyto skaičiaus dekoratyvinių lempų, kurios daugiausia naudojamos Kalėdų eglutėms papuošti (9405 pozicija).

**8539 31 10****Dužošvytės lempos, išskyrus ultravioletines lempos****8539 39 00**

Šiose subpozicijose klasifikuojamos:

1. ksenono lempos;
2. spektrinės dužošvytės lempos;
3. rusenančiojo išlydžio lempos;
4. raidinės skaitmeninės lempos.

**8539 41 00****ir****8539 49 00****Ultravioletinės arba infraraudonosios lempos; lankinės lempos**

Šiose subpozicijose klasifikuojama:

1. ultravioletiniai vamzdžiai ir lempos. Be naudojimo atvejų, paminėtų SS paaiškinimų 8539 pozicijos paaiškinimų D dalies pirmojoje pastraipoje, galima paminėti ir šiuos:
  - a) aktino-cheminį spausdinimą;
  - b) vitaminizavimą;
  - c) sterilizavimą;
  - d) fotochemiją;
  - e) ozono gamybą.
2. infraraudonosios lempos ir vamzdžiai. Be naudojimo atvejų, paminėtų SS paaiškinimų 8539 pozicijos paaiškinimų D dalies antrojoje pastraipoje, galima paminėti ir šiuos:
  - a) patalpų šildymą;
  - b) įrangą, skirtą infraraudoniesiems spinduliams (pavyzdžiui, nuo vagysčių apsaugantys prietaisai);
  - c) mokslinius tyrinėjimus (pavyzdžiui, spektrinė analizė).
3. lankinės lempos, aprašytos SS paaiškinimų 8539 pozicijos paaiškinimų E dalyje.

Lankinės lempos su anglies elektrodo siūlu yra sumontuotos, pavyzdžiui, kino projektorių įrangoje, klasifikuojamoje 9007 pozicijoje, arba yra naudojamos dokumentų kopijavimo įrenginiuose.

8539 41 00 subpozicijoje klasifikuojamos elektros lankinės lempos, kurios turi specialius laikiklius, taip pat šviesos nukreipimo įrangą, sudarytos iš vienos ar daugiau lankinių lempų, sumontuotų ant paslankaus laikiklio, bei daugiausia skirtos naudoti fotografijos arba kinematografijos studijose.

Šiose subpozicijose neklasifikuojami:

- a) liuminescenciniai diodai (8541 pozicija);
- b) elektroliuminescenciniai prietaisai, paprastai juostelės, plokštelės arba skydeliai, kurių pagrindą sudaro elektroliuminescencinės medžiagos (pavyzdžiui, cinko sulfidas), įterptos tarp dviejų laidžiosios medžiagos sluoksnių (8543 pozicija).

**8539 90 10**  
ir  
**8539 90 90**

#### **Dalys**

Šiose subpozicijose klasifikuojami:

1. lizdai, skirti kaitinamosioms ir dujošvytėms elektros lempoms ir kolboms;
2. volframo kaitinamieji siūlai, spiralės, supjaustyti reikalingais ilgiais ir paruošti montavimui;
3. metalo elektrodai dujošvytėms lempoms ir vamzdžiams;
4. stiklinės dalys (išskyrus izoliacines dalis, klasifikuojamas 8547 90 00 subpozicijoje), skirtos montuoti lempų ar vamzdžių viduje;
5. kaitinamųjų siūlų laikiklio kronšteinai.

**8540**

#### **Elektroninės lempos ir elektroniniai vamzdžiai, su termoelektroniniais katodais, šaltaisiais katodais ar fotokatodais (pavyzdžiui, vakuuminės, garų ar dujų lempos ir vamzdžiai, gyvsidabrio lygintuvinės lempos ir vamzdžiai, elektroniniai vamzdžiai, televizijos kamerų vamzdžiai)**

**8540 11 00**

#### **Spalvoto vaizdo**

Šioje subpozicijoje klasifikuojami SS paaiškinimų 8540 pozicijos paaiškinimų ketvirtosios pastraipos 2 punkte aprašyti elektroniniai vamzdžiai, kurie atitinka toliau išvardytas sąlygas:

1. turi plyšinę kaukę;
2. žingsnis tarp tos pačios spalvos eilučių ekrano centre yra ne mažesnis kaip 0,4 mm.

Dėl ekrano įstrižainės matavimo žr. paaiškinimų 8528 72 30 subpozicijos paaiškinimus.

**8540 60 00**

#### **Kiti elektroniniai vamzdžiai**

Šioje subpozicijoje klasifikuojami elektroniniai vamzdžiai, aprašyti SS paaiškinimų 8540 pozicijos paaiškinimų ketvirtosios pastraipos 2 punkto d papunktyje, išskyrus klasifikuojamus 8540 11 ir 8540 12 subpozicijose.

**8540 71 00**  
–  
**8540 79 00**

#### **Mikrobanginės lempos (pavyzdžiui, magnetronai, klistronai, bėgančiosios bangos lempos, atbulinės bangos lempos), išskyrus elektronines lempas su valdymo tinkleliu**

Šiose subpozicijose klasifikuojamos lempos, aprašytos SS paaiškinimų 8540 pozicijos paaiškinimų ketvirtosios pastraipos 4 punkte.

Šiose subpozicijose neklasifikuojami *Geiger-Müller* elektroniniai vamzdžiai (9030 90 85 subpozicija).

**8540 81 00**  
ir  
**8540 89 00**

#### **Kitos elektroninės lempos ir kiti elektroniniai vamzdžiai**

Be elektros srovės lygintuvinių lempų ir vamzdžių, nurodytų SS paaiškinimų 8540 pozicijos paaiškinimų ketvirtosios pastraipos 1 punkte, šiose subpozicijose klasifikuojami fanatronai, tiratronai, ignitronai ir aukštos įtampos lygintuvinės lempos, skirtos rentgeno aparatams.

**8541 Diodai, tranzistoriai ir panašūs puslaidininkiniai įtaisai; šviesai jautrūs puslaidininkiniai įtaisai, įskaitant fotovoltinius elementus, sumontuoti arba nesumontuoti moduluose arba plokštėse; šviesos diodai; sumontuoti pjezoelektriniai kristalai**

**8541 40 90 Kiti**

Šiai subpozicijai priskiriami fotovoltiniai elementai, sumontuoti moduluose arba plokštėse, kuriuose yra gretšakės diodų (bet nėra užtvarinių diodų). Gretšakės diodai nėra elementai, tiesiogiai teikiantys energiją, pavyzdžiui, varikliui (žr. SS paaiškinimų 8501 ir 8541 pozicijų paaiškinimus).

**8541 90 00 Dalys**

Be dalių, paminėtų SS paaiškinimų 8541 pozicijos paaiškinimuose, šioje subpozicijoje klasifikuojami:

1. laikikliai ir korpusai, skirti pjezoelektriniams kristalams;
2. metalo, steatito ir t. t. korpusai, skirti sumontuotiems puslaidininkiams.

Šioje subpozicijoje neklasifikuojamos:

- a) elektros jungtys, skirtos srovės pravedimui tarp jungties kištukų (arba kontaktų), ir elektrodai (8536 pozicija);
- b) grafitinės dalys (8545 90 90 subpozicija).

**8542 Elektroniniai integriniai grandynai**

Šioje pozicijoje klasifikuojami keičiamieji programuojamosios atminties moduliai, kurie yra monolitinio integrinio grandyno, skirto elektroniniams vertimo prietaisams, klasifikuojamiems 8470 10 00 ir 8543 70 10 subpozicijose, formos.

Šiai pozicijai nepriskiriami diskai (kartais vadinami plokštelėmis), kurie taikomi elektronikos srityje ir yra sudaryti iš cheminių elementų su priedais, poliruoti arba nepoliruoti ir padengti epitaksiniu sluoksniu arba nepadengti, jeigu, siekiant sudaryti pavienes zonas, jie nebuvo atrankos būdu legiruoti arba atlikta difuzija (3818 00 pozicija).

**8542 31 10 ir 8542 31 90 Procesoriai ir valdikliai, kombinuoti arba nekombinuoti su atmintinėmis, keitikliais, loginiais grandynais, stiprintuvais, laikrodžiais ir sinchronizavimo grandinėmis ar kitomis grandinėmis**

Šioms subpozicijoms priskiriami:

1. mikroprocesoriai, taip pat dar vadinami duomenų apdorojimo mikroblokais (MPU), kurie yra integriniai grandynai ir kurie gali būti apibrėžiami kaip įtaisai, atliekantys pirmines komandų, jų vykdymo ir sistemos valdymo funkcijas. Jie sudaryti iš šių pagrindinių dalių:

- aritmetinio-loginio bloko (ALU),
- komandų dekoderio ir programų skaitiklio,
- valdymo įrenginio,
- įvesties/išvesties (I/O) įtaiso, skirto komunikacijai su kitais įtaisais.

Mikroprocesorius gali veikti tik tada, kai be vidinės atmintinės dar yra naudojama išorinė atmintinė arba kitas įtaisas.

Jie gali turėti vieną ar daugiau mikroprograminių atmintinių (RAM arba ROM), skirtų mikrokomandoms užkrauti arba laikyti, tokiu būdu padidinant pirminių komandų skaičių valdymo įrenginyje.

Mikroprograminė atmintinė ROM, kurią gali turėti mikroprocesorius, yra skirta dvinarėms pagrindinėms komandoms laikyti ir neturi būti laikoma tikrąją programos atmintine, laikančia atmintyje komandas, kurios turi būti įvykdytos.

Šie gaminiai gali turėti komandų spartinančiąją atmintinę arba atlikti mikroperiferines funkcijas.

Mikroprocesoriai, kurie pagaminti tik konkrečiai paskirčiai ir pagrįsti modeliais „pagal užsakymą“, „loginių elementų matrica“ arba „etaloninis elementas“, priskiriami šioms subpozicijoms.

Mikroprocesorių apdorojimo geba reiškia kiekvieno žodžio, kurį aritmetinio ir loginio įrenginio kaupiklis gali apdoroti per vieną mikrokomandos ciklą, ilgį.

2. mikrovaldikliai ir mikrokompiuteriai, kurie yra integriniai grandynai, sudaryti mažiausiai iš šių pagrindinių dalių:

- mikroprocesoriaus, taip pat vadinamo duomenų apdorojimo mikrobloku (MPU),
- programos atmintinės (pavyzdžiui, RAM, ROM, PROM, EPROM, E<sup>2</sup>ROM, flash E<sup>2</sup>PROM), susietos su komandų dekoderiu ir turinčios programą, nustatančią komandų seką,
- duomenų atmintinės (pavyzdžiui, RAM arba E<sup>2</sup>PROM), kurią sudaro iš išorės neveikiamas lustas, priešingai nei mikroprocesoriai,
- išorinės magistralės (duomenims, adresams arba komandoms).

Mikrovaldikliai yra programuojami arba gali būti programuojami tam, kad jie atliktų specialias funkcijas ir tik konkrečiai paskirčiai (pavyzdžiui, televizorių imtuvams, vaizdo įrašymo ir atkūrimo aparatams ar mikrobangų krosnelėms).

Mikrokompiuteriai gali būti nepriklausomai veikiantys (autonominiai) ir skirti bendram naudojimui (pavyzdžiui, didieji kompiuteriai, minikompiuteriai ir asmeniniai kompiuteriai). Mikrokompiuteriai yra laisvai programuojami pagal vartotojo reikalavimus.

Mikrovaldikliai, kurie pagaminti tik konkrečiai paskirčiai ir pagrįsti modeliais „pagal užsakymą“, „loginių elementų matrica“ arba „etaloninis elementas“, priskiriami šiai subpozicijai.

Mikrovaldiklių arba mikroprocesorių apdorojimo geba reiškia kiekvieno žodžio, kurį aritmetinio loginio įrenginio kaupiklis gali apdoroti per vieną mikrokomandos ciklą, ilgį.

3. valdymo grandinės, kurios yra integriniai grandynai, naudojamos tam, kad būtų paveiktas mašinos technologinis procesas arba darbo režimas (pavyzdžiui, automatinio duomenų apdorojimo mašinos). Valdymo grandinės (pavyzdžiui, diskinis atminties įrenginys, atmintinės, elektros varikliai arba katodinių spindulių kineskopai) paprastai gali interpretuoti signalus ir pagal tą interpretaciją nustatyti konkrečių funkcijų trukmę ir seką (pavyzdžiui, automatinio duomenų apdorojimo sistemos įvesties, apdorojimo, laikymo ir išvesties funkcijos).

8542 31 10

**Prekės, nurodytos šio skirsnio 8 pastabos b punkto 3 papunktyje**

Žr. SS paaiškinimų 8542 pozicijos paaiškinimų III grupę.

8542 32 10

**Prekės, nurodytos šio skirsnio 8 pastabos b punkto 3 papunktyje**

Žr. SS paaiškinimų 8542 pozicijos paaiškinimų III grupę.

8542 32 45

**Statinės laisvosios kreipties atmintinės (S-RAM), įskaitant sparčiąsias laisvasias kreipties atmintines (cache-RAM)**

Sparčiosios laisvosios kreipties atmintinės (cache-RAM) yra statinės laisvosios kreipties atmintinės, kurių kreipties trukmė yra spartesnė už pagrindinės atminties kreiptį. Cache-RAM paprastai yra naudojamos kaip laikinosios buferinės atmintys, skirtos greičio diferencialui tarp centrinio procesoriaus ir pagrindinės atminties aptarnauti.

- 8542 32 61**  
–  
**8542 32 75**
- Programuojamosios, elektra trinamos pastoviosios atmintinės (E<sup>2</sup>PROM), įskaitant *flash* E<sup>2</sup>PROM atmintines**
- E<sup>2</sup>PROM iš esmės yra baitinės trinamosios atmintinės.
- Flash* E<sup>2</sup>PROM yra atmintinės, taip pat dar vadinamos „*flash* atmintinėmis“, „*flash* EPROM“ arba „*flash* EEPROM“.
- Flash* atmintinės gali būti pagrįstos EPROM arba E<sup>2</sup>PROM technologija ir yra elektra trinamos arba visiškai (didžioji dalis), arba sektoriais (puslapiais arba blokais).
- Šių atmintinių programavimas, skaitymas ir trynimas gali būti atliekamas nuo dvigubo arba viengubo maitinimo šaltinio.
- Flash* atmintinės, pagrįstos EPROM technologija, turi matricinę struktūrą, sudarytą iš narvelio su vienu tranzistoriumi.
- Flash* atmintinės, pagrįstos E<sup>2</sup>PROM technologija, turi matricinę struktūrą, sudarytą iš narvelio su dviem ar daugiau tranzistorių, arba iš narvelio su vienu tranzistoriumi, kombinuoto su kitu šio sektoriaus tranzistoriumi (puslapio ar bloko). Pastarasis tipas, be to, skiriasi nuo EPROM technologija pagrįstų atmintinių tuo, kad jos turi tam tikrų E<sup>2</sup>PROM būdingų elementų (pavyzdžiui, E<sup>2</sup>PROM komandų seką).
- 8542 32 90**
- Kitos atmintinės**
- Šioje subpozicijoje klasifikuojamos asociatyviosios atmintinės (CAM) ir feroelektrinės atmintinės.
- Asociatyviosios atmintinės (CAM) yra turinio asociaciniai duomenų laikymo įrenginiai. Šių įrenginių duomenų laikymo vietos yra nustatomos greičiau pagal jų turinį arba jų turinio dalį, o ne pagal jų pavadinimus ar pozicijas (adresus).
- Feroelektrinės atmintinės yra liekamosios atmintinės, gaunamos derinant feroelektrinę ir puslaidininkinę medžiagą. Feroelektrinė medžiaga sugeba išlaikyti elektrines poliarizacijas, kai nebelieka taikomo elektrinio lauko.
- Šie įrenginiai yra ir elektra programuojami, ir trinami.
- 8542 39 10**  
**ir**  
**8542 39 90**
- Kiti**
- Šiose subpozicijoje klasifikuojamos:
1. pagal užsakymą pagamintos loginės grandinės, kurios yra skirtos ir pagamintos tik vienam vartotojui. Gamybos procesas apima maršruto parinkimą ir narvelių (loginių elementų) sutalpinimą, naudojant tik pagal užsakymą pagamintas difuzijos kaukes. Pagal užsakymą pagamintos loginės grandinės yra skirtos specifinėms taikymo funkcijoms atlikti. Jos yra žinomos kaip specifiniams taikymams skirti integriniai grandynai, taip vadinamosios ASIC;
  2. loginių elementų matricos, kurios yra loginiai integriniai grandynai, sudarytos iš pastoviųjų ir taisyklingai išdėstytų neutralių loginių elementų (pavyzdžiui, tranzistoriaus narveliai iš loginių IR-, IR-NE-, ARBA- arba ARBA-NE-elementų). Loginių elementų matricos yra programuojamos pagal vartotojui specializuotą šių loginių elementų vidinę jungtį, naudojant vieną arba daugiau metalizavimo paveikslų;
  3. standartiniai narveliai, kurie yra loginiai integriniai grandynai, sudaryti iš anksto nustatytų grandyno dalių ir pastoviųjų grandynų dalių, turinčių specializuotą, vartotojui skirtą išdėstymą. Šios grandynų dalys gali turėti bet kurią integrinę funkciją (pavyzdžiui, loginę funkciją arba atminties funkciją);
  4. programuojamosios loginės grandinės, kurios yra integriniai grandynai, sudarytos iš pastoviųjų loginių elementų. Šių grandynų galutinę funkciją nustato vartotojas, išlydant lydžiąją jungę arba elektra programuojant vidines jungtis tarp loginių elementų;
  5. standartinės loginės grandinės, kurios yra loginiai integriniai grandynai, sudarytos iš mažiau nei 150 loginių elementų (pavyzdžiui, IR, IR-NE, ARBA, ARBA-NE). Šie įtaisai gali sujungti keletą funkcijų arba identiškų ir savarankiškų funkcijų grupes;

6. sietuvo grandynai, kurie yra integriniai grandynai, atliekantys ryšio funkciją (pavyzdžiui, atliekant kodų keitimą, atliekant konversiją tarp nuosekliųjų bitų ir lygiagrečiųjų bitų arba atliekant sinchronizavimą), siekiant sujungti programas, integroinius grandynus, išorinius įrenginius arba sistemas su skirtingomis charakteristikomis;

7. išoriniai mikroįrenginiai, kurie yra integriniai grandynai, atliekantys specifines funkcijas, kurios papildo mikroprocesorių, mikrovaldiklių ar mikrokompiuterių veikimą bei pagerina jų išorinės komunikacijos, valdymo ir sąsajos savybes.

Išorinio mikroįrenginio techninėse sąlygose aiškiai nurodyta su mikroprocesoriumi, mikrovaldikliu ar mikrokompiuteriu susijusi jo paskirtis ir santykis.

Komunikacijos, valdymo ir sąsajos funkcijas gali atlikti: magistralės valdikliai, atmintinės valdikliai (DRAM valdikliai, atminties dispečeriai (MMU), tiesioginės kreipties į atmintį valdikliai) arba periferiniai įrenginių sietuvo valdikliai (grafiniai valdikliai, vietinio tinklo valdikliai, universalūs asinchroniniai imtuvo/siūstuvo valdikliai, klaviatūros valdikliai, talpiosios atmintinės valdikliai);

8. galios valdymo grandinės („smartpower circuits“), kurios yra analoginiai integriniai grandynai, sujungiantys skaitmeninius ir analoginius grandynus (galios tranzistoriai), skirtus loginiams išvesties signalams ir galios išvesties signalams valdyti. Šie įtaisai gali užtikrinti, pavyzdžiui, apsaugą nuo vidinės energijos eikvojimo, gedimų valdymą arba diagnostavimo gebėjimą.

Šioje subpozicijoje neklasifikuojamos programuojamosios pastoviosios atmintinės (PROM) (8542 32 90 subpozicija).

8542 39 10

**Prekės, nurodytos šio skirsnio 8 pastabos b punkto 3 papunktyje**

Žr. SS paaiškinimų 8542 pozicijos paaiškinimų III grupę.

8543

**Tam tikras tik jiems būdingas funkcijas atliekančios elektros mašinos ir aparatai, nenurodyti kitoje šios skirsnio vietoje**

8543 70 90

**Kiti**

Šioje subpozicijoje klasifikuojami:

1. elektrostatiniai įrenginiai (pavyzdžiui, pūkų audimo staklėms (*flocking machines*));
2. elektroluminescenciniai įrenginiai, paprastai juostelių, plokštelių arba skydelių pavidalo;
3. termoelektriniai generatoriai, sudaryti iš termobaterijos, kuri susideda iš kintamo termoporų skaičiaus bei šilumos šaltinio (pavyzdžiui, butano dujos), gaminantys nuolatinę srovę Zēbeko efekto pagalba;
4. statinės elektros neutralizavimo įrenginiai;
5. išmagnetinimo įrenginiai;
6. smūginės bangos generatoriai;
7. skaitmeniniai skrydžių parametrų savirašiai (skrydžių savirašiai), turintys atsparių ugniai, nedūžtančių elektroninių prietaisų pavidalą ir skirti nepertraukiamam konkretais skrydžio duomenims įrašyti skrydžio metu;
8. belaidžiai infraraudonosios spinduliuotės prietaisai, skirti televizorių, vaizdo įrašymo prietaisų ar kitos elektros įrangos nuotoliniam valdymui;
9. elektroniniai garso efektų prietaisai, naudojami kaip išoriniai įrenginiai elektrinėms gitaroms, siekiant išgauti įvairius efektus (pavyzdžiui, garso dvigubimą, garso iškraipymą, aido efektą). Šie prietaisai nėra patalpinami gitaros korpuse, bet nuo galios stiprintuvo laidais prijungiami prie gitaros;
10. elektroniniai skaitymo prietaisai, skirti regėjimo negalią turintiems žmonėms. Šie prietaisai sudaryti iš viename korpuse sumontuotos kameros, kuri skenuoja originalų tekstą (pavyzdžiui, laikraštį arba knygą), ir ekrano, kuris atkuria padidintos formos vaizdą.

Šioje subpozicijoje taip pat klasifikuojami maži elektroniniai prietaisai, kurie nesumontuoti ant pagrindo plokštės (įskaitant taip vadinamuosius „minikompiuterius“) ir kurie gali būti naudojami žodžiams arba sakiniams sudaryti, kurie priklausomai nuo atminties modulių, naudojamų kartu su tais prietaisais, yra verčiami į pasirinktą užsienio kalbą. Jie turi raidinę-skaitmeninę klaviatūrą ir stačiakampį ekraną. Tačiau šioje subpozicijoje neklasifikuojami panašūs prietaisai, turintys skaičiavimo funkcijas (8470 pozicija).



Šioje subpozicijoje neklasifikuojami:

- a) elektrostatiniai filtrai ir elektromagnetiniai vandens valymo aparatai (8421 pozicija);
- b) ultravioletinės spinduliuotės aparatai, naudojami pieno produktams apdoroti (8434 pozicija);
- c) įranga, skirta įvairiems gaminiams valyti ultragarso pagalba (ypač metalinių dalių) ir ultragarso generatoriai (8479 pozicija);
- d) suvirinimo ultragarsu aparatai (8515 pozicija);
- e) ultravioletinės spinduliuotės aparatai, skirti medicinos tikslams, net jeigu jų naudojimui nereikalingas specialistas (9018 pozicija);
- f) elektriniai reguliavimo prietaisai, skirti elektriniams arba neelektriniams kintamiesiems, klasifikuojamiems 9032 pozicijoje, reguliuoti.

8544

**Izoliuotieji (įskaitant emaliuotuosius arba anoduotuosius) laidai, kabeliai (įskaitant bendrašius kabelius) ir kiti izoliuotieji elektros laidininkai, su pritvirtintomis jungtimis arba be jų; šviesolaidžių kabeliai, sudaryti iš atskirų aptrauktų šviesolaidžių, sumontuoti arba nesumontuoti kartu su elektros laidininkais, su pritvirtintomis jungtimis arba be jų**

Šioje pozicijoje neklasifikuojami atskirai pateikti kabelių jungtys ir jungikliai. Elektros laidininkų jungtys ir jungikliai klasifikuojami 8535 arba 8536 pozicijoje.

Šviesolaidžių kabelių jungtys turi būti klasifikuojamos 8536 70 00 subpozicijoje.

8544 70 00

#### Šviesolaidžių kabeliai

Šiai subpozicijai taip pat priskiriami ryšio sistemose naudojami šviesolaidžių kabeliai, sudaryti iš šviesolaidžių, kurie kiekvienas atskirai padengti dvigubu akrilato polimero sluoksniu ir aptraukti apsauginiu apvalkalu. Šią dangą sudaro vidinis apvalkalas iš minkštojo akrilato ir išorinis apvalkalas iš įvairiaspalvio kietojo akrilato.

Atskirų šviesolaidžių danga juos apsaugo ir užtikrina konstrukcijos vientisumą, pavyzdžiui, apsaugodama atskiras skaidulas nuo lūžimo.

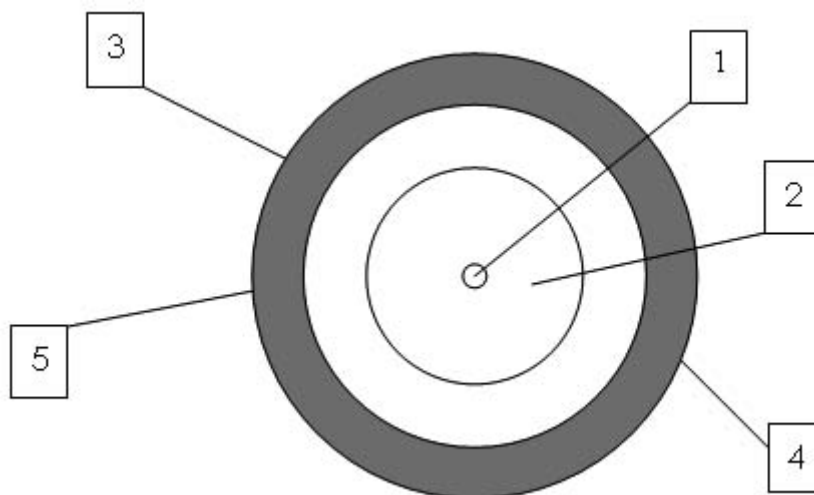

1. šviesolaidžio šerdis (stiklo pluošto šerdis);
2. šviesolaidžio plakiravimas (stiklas);
3. vidinis apvalkalas iš minkštojo akrilato;
4. spalvinis identifikatorius;
5. išorinis apvalkalas iš kietojo akrilato.

- 8545** **Angliniai elektrodai, angliniai šepetėliai, lempų angliukai, baterijų angliukai ir kiti grafito arba kiti anglies gaminiai, turintys metalo arba jo neturintys, skirti naudoti elektrotechnikoje**
- 8545 90 90** **Kiti**
- Šioje subpozicijoje klasifikuojami:
1. angliniai elektrodai žaibolaidžiams;
  2. kontaktai elektriniams valdymo įrenginiams arba reostatams.
- Šioje subpozicijoje neklasifikuojamos elektrodams skirtos pastos sudedamosios dalys, daugiausia sudarytos iš karbonizuotos medžiagos (3824 pozicija).
- 8547** **Elektros mašinų, aparatų arba įrangos izoliaciniai įtaisai, išskyrus izoliatorius, klasifikuojamus 8546 pozicijoje, pagaminti vien tik iš izoliacinių medžiagų, neįskaitant smulkių metalinių detalių (pavyzdžiui, lizdų su sriegiais), įdėtų formavimo metu ir skirtų tik dirbiniui surinkti; elektros grandinių izoliaciniai vamzdeliai ir jų jungtys, pagaminti iš netauriųjų metalų, padengtų izoliacinėmis medžiagomis**
- 8547 20 00** **Plastikiniai izoliaciniai įtaisai**
- Šioje subpozicijoje klasifikuojamos izoliacinės dalys, pagamintos presuojant deroje įmirkytą stiklo pluoštą arba uždedant vieną ant kito ar presuojant prieš tai dirbtine derva įmirkytus popieriaus arba austinės medžiagos sluoksnius, jeigu aptariami dirbiniai yra kieti ir nelankstūs (žr. SS paaiškinimų 39 skirsnio paaiškinimų Bendrųjų nuostatų paaiškinimų „Plastikų ir medžiagų, išskyrus tekstilinius gaminius, deriniai“ d punktą).
- 8547 90 00** **Kiti**
- Šioje subpozicijoje klasifikuojami izoliaciniai įtaisai iš popieriaus arba statybinio kartono, asbesto cemento ir žėručio, o taip pat elektros grandinių izoliaciniai vamzdeliai ir jų jungtys, nurodyti SS paaiškinimų 8547 pozicijos paaiškinimų B dalyje.
- 8548** **Galvaninių elementų, galvaninių baterijų ir elektros akumuliatorių atliekos ir laužas; išieškoti galvaniniai elementai, išieškotos galvaninės baterijos ir išieškoti elektros akumuliatoriai; mašinų arba aparatų elektros įrangos dalys, nenurodytos kitoje šio skirsnio vietoje**
- 8548 90 90** **Kitos**
- Šioje subpozicijoje klasifikuojama:
1. elektros ritės be magnetinių šerdžių, kurios yra vienodai tinkamos naudoti mašinose arba aparatuose, klasifikuojamose įvairiose pozicijose, pavyzdžiui, transformatoriams, klasifikuojamiems 8504 pozicijoje, ir elektromagnetams, klasifikuojamiems 8505 pozicijoje (taikomas XVI skyriaus 2 pastabos c punktas);
  2. vėlinimo linijos, kurios naudojami, pavyzdžiui, automatinio duomenų apdorojimo mašinose arba televizijos imtuvuose;
  3. elektroniniai filtrai, naudojami elektromagnetinių, elektromechaninių arba elektroakustinių vibracijų įvairiems dažniams selektyviai perduoti.
  4. elementai iš ferito arba kitos keramikos (pavyzdžiui, naudojami labai aukštų dažnių perdavimo aparatūros cirkuliatoriuose arba kaip elektros kabelių aukštų dažnių filtras), kurie yra elektros dirbinių dalys, vienodai tinkamos naudoti mašinose arba aparatuose, klasifikuojamose skirtingose šio skirsnio pozicijose.

## XVII SKYRIUS

## ANTŽEMINIO, ORO, VANDENS TRANSPORTO PRIEMONĖS IR PAGALBINĖ TRANSPORTO ĮRANGA

2 papildomoji pastaba Mutatis mutandis taikomi paaiškinimų XVI skyriaus paaiškinimų 3 papildomosios pastabos paaiškinimai.

## 86 SKIRSNIS

**GELEŽINKELIO ARBA TRAMVAJAUS LOKOMOTYVAI, RIEDMENYS IR JŲ DALYS; GELEŽINKELIŲ ARBA TRAMVAJŲ BĖGIŲ ĮRENGINIAI IR ĮTAISAI BEI JŲ DALYS; VISŲ RŪŠIŲ MECHANINĖ (ĮSKAITANT ELEKTROMECHANINĖ) EISMO SIGNALIZACIJOS ĮRANGA**

<b>8602</b>	<b>Kiti lokomotyvai; lokomotyvų tenderiai</b>
<b>8602 10 00</b>	<b>Dyzeliniai-elektriniai lokomotyvai</b> Dauguma dyzelinių variklių, naudojamų vilkimui, yra dyzeliniai-elektriniai varikliai.
<b>8603</b>	<b>Keleiviniai savaeigiai geležinkelio arba tramvajaus vagonai, prekiniai vagonai ir pusvagonai (atviros platformos), išskyrus klasifikuojamus 8604 pozicijoje</b>
<b>8603 10 00</b>	<b>Maitinami išorinio elektros energijos šaltinio</b> Žr. SS paaiškinimų 8603 pozicijos paaiškinimų trečiosios pastraipos A dalį.
<b>8606</b>	<b>Nesavaeigiai prekiniai geležinkelio arba tramvajaus vagonai</b>
<b>8606 91 10</b>	<b>Specialiai pritaikyti labai radioaktyvioms medžiagoms vežti (Euratomas)</b> Šioje subpozicijoje klasifikuojami geležinkelio ir tramvajaus prekiniai vagonai, prekiniai vagonai ir pusvagonai turi būti su apsauginiais skydais, sudarančiais jų neatskiriamą dalį, kurie užtikrina efektyvią apsaugą nuo radiacijos.
<b>8606 91 80</b>	<b>Kiti</b> Šioje pozicijoje klasifikuojami izoliuotieji arba refrižeratoriniai vagonai, išskyrus klasifikuojamus 8606 10 00 subpozicijoje. Vagonai ir vagonai su šilumine izoliacija yra transporto priemonės, turinčios aušinimo šaltinį (ledą, sausą ledą, eutektinę akumuliacinę plokštę, suskystintas dujas ir t. t.), išskyrus šaldymo įrenginį. Refrižeratoriniai vagonai yra transporto priemonės su šilumine izoliacija, turinčios šaldymo įrenginį (kuris veikia kompresijos, absorbcijos ar kitu būdu).
<b>8607</b>	<b>Geležinkelio arba tramvajaus lokomotyvų arba riedmenų dalys</b>
<b>8607 11 00</b>	<b>Vežimėliai, vienašiai (Bisselio) vežimėliai, ašys, ratai ir jų dalys</b>
<b>8607 19 00</b>	Šiose subpozicijose klasifikuojami: <ol style="list-style-type: none"> <li>1. vežimėliai ir vienašiai (Bisselio) vežimėliai lokomotyvams;</li> <li>2. vienašiai (Bisselio) vežimėliai, kurie yra vežimėlio ir Bisselio vežimėlio kombinacija, ir kurie taip pat naudojami lokomotyvams;</li> <li>3. vežimėliai su varikliais (vežimėliai su įmontuotu elektros varikliu) geležinkelio cisternoms, geležinkelio vagonams, vagonams, pusvagoniams ir lokomotyvams;</li> <li>4. vežimėliai keleiviniams vagonams ir prekiniams vagonams.</li> </ol>

Šiose subpozicijose taip pat klasifikuojamos vežimėlių ir Bisselio vežimėlių dalys, tokios kaip hidrauliniai amortizatoriai vežimėliams.

Tačiau šiose subpozicijose neklasifikuojamos spyruoklės (7320 pozicija).

Šiose subpozicijose taip pat klasifikuojamos surinktos arba nesurinktos ašys ir ratai bei jų dalys, nurodytos SS paaiškinimų 8607 pozicijos paaiškinimų antrosios pastraipos 2 ir 3 punktuose.

Šiose subpozicijose kaip ratų dalys neklasifikuojami guminiai ratlankiai ir garso slopinimo boksai (atitinkamai 4011 arba 4012 pozicija).

**8607 21 10**

–

**Stabdžių mechanizmai ir jų dalys****8607 29 00**

Šiose pozicijose neklasifikuojami įtaisai, vadinami „bėgių stabdžiais“ (8608 00 00 pozicija).

Tam tikros stabdžių dalys taip pat neklasifikuojamos šiose subpozicijose, pavyzdžiui, kranai, ventiliai ir vožtuvai, mašinos valdomas suspausto oro stabdžių valdymo vožtuvas (8481 20 90 subpozicija).

**8607 91 10**

–

**Kitos****8607 99 80**

Be dalių, nurodytų SS paaiškinimų 8607 pozicijos paaiškinimų antrosios pastraipos 4 ir 8–11 punktuose, šiose subpozicijose taip pat klasifikuojamos lokomotyvų pavaros ir movos trauklės.

## 87 SKIRSNIS

**ANTŽEMINIO TRANSPORTO PRIEMONĖS, IŠSKYRUS GELEŽINKELIO IR TRAMVAJAUS RIEDMENIS; JŲ DALYS IR REIKMENYS****Bendrosios nuostatos**

1. Visoje Kombinuotojoje nomenklatūroje „naujos transporto priemonės“ reiškia transporto priemones, kurios dar niekada nebuvo užregistruotos.
2. Visoje Kombinuotojoje nomenklatūroje „naudotos transporto priemonės“ reiškia transporto priemones, kurios bent vieną kartą buvo užregistruotos.

**8701 Traktoriai ir vilkikai (išskyrus traktorius ir vilkikus, klasifikuojamus 8709 pozicijoje)****8701 10 00 Traktoriai, valdomi pėsčiojo traktorininko**

Šioje subpozicijoje klasifikuojami įrenginiai, aprašyti SS paaiškinimų 8701 pozicijos paaiškinimų šeštojoje ir septintojoje pastraipose, įskaitant traktorius, valdomus pėsčiojo traktorininko. Šio tipo traktoriai daugiausia naudojami sodininkystėje.

Keičiami padargai, skirti naudoti su traktoriais, valdomais pėsčiojo traktorininko (akėčios, plūgai ir t. t.), vis dėlto yra klasifikuojami atskirai, net jeigu jie yra sumontuoti ant traktoriaus, valdomo pėsčiojo traktorininko.

Tačiau, jeigu padargai arba darbo įrankiai yra pastoviai pritvirtinti prie važiuoklės su varikliu ir kartu su pastaruoju sudaro vieną mechaninį įrenginį, toks įrenginys klasifikuojamas toje pozicijoje, kuri apima tą darbo įrenginį. Tai yra taikoma motorizuotiems plūgams ir motorizuotiems kultivatoriams (8432 pozicija).

**8701 30 00 Vikšriniai traktoriai**

Šioje subpozicijoje klasifikuojamas traktoriaus tipo transporto priemonės su pridėtiniais plačiais vikšrais, kurios skirtos snigui kalnų slidinėjimo trasose lyginti, purenti ir t. t.

Mašinos ir darbo įrankiai, skirti tvirtinti prie šio tipo transporto priemonių kaip keičiama įranga (verstuvai, rotoriniai sniego plūgai ir t. t.), klasifikuojami jų atitinkamose pozicijose (8430, 8479 ir t. t. pozicijos) net ir tuomet, kai jie pateikiami kartu su transporto priemone, pritvirtinti prie jos arba nepritvirtinti.

**8701 90 11 Kiti****8701 90 90**

Šioms subpozicijoms priskiriami vadinamieji visureigiai, sukonstruoti taip, kad galėtų būti naudojami kaip traktoriai, kurių charakteristikos yra tokios:

- viena tik vairuotojui skirta sėdynė, dėl ko transporto priemonė nėra skirta kitiems asmenims vežti,
- vairas su dviem rankenomis, kuriose įtaisyti transporto priemonės valdymo įtaisai; vairuojama pasukant abu priekinius ratus ir naudojant automobiliams būdingą vairavimo sistemą (Ackermano principą),
- visi jų ratai turi stabdžius,
- automatinė sankaba ir atbulinės eigos pavarą,
- variklis, specialiai sukonstruotas naudoti sudėtingomis vietovės sąlygomis, kuris dirbdamas mažomis apsukomis išvysto trauką, pakankamą prikabinėtiems įrenginiams traukti,

- sukimo momentas ratams perduodamas velenais, o ne grandine,
- bekelei pritaikytos padangos su giliu protektoriaus raštu,
- įvairūs sukabinimo įtaisai, pavyzdžiui, buksyravimo kablys, sukonstruotas taip, kad transporto priemonė galėtų traukti arba stumti svorį, bent dukart didesnę už jos pačios grynąją (be degalų) masę,
- nestabdomos priekabos traukos jėga bent dukart didesnė už pačios transporto priemonės grynąją (be degalų) masę.

Jeigu šios transporto priemonės turi visas minėtas charakteristikas ir atitinka 8701 90 11–8701 90 50 subpozicijų paaiškinimus, jos klasifikuotinos kaip žemės ūkio arba miškų ūkio traktoriai. Kitais atvejais jos priskirtinos 8701 90 90 subpozicijai.

Vadinamieji visureigiai, neturintys šių charakteristikų, priskirtini 8703 pozicijai.

Šioms subpozicijoms taip pat nepriskiriami vadinamieji „Quad“ automobiliukai (8703 pozicija arba 9503 00 10 subpozicija (žr. šios subpozicijos paaiškinimus)).

**8701 90 11**  
—  
**8701 90 50**

**Ratiniai žemės ūkio traktoriai (išskyrus traktorius, valdomus pėsčiojo traktorininko) ir miškų ūkio traktoriai**

Šioms subpozicijoms priskiriami žemės ūkio arba miškų ūkio traktoriai, turintys bent tris ratus ir, atsižvelgiant į jų konstrukciją ir įrangą, akivaizdžiai skirti žemės ūkio, sodininkystės ar miškų ūkio darbams.

Šių tipų transporto priemonių maksimalus greitis paprastai yra ne didesnis kaip 45 km per valandą.

Jų varikliai gali išvystyti didžiausią traukos jėgą, pavyzdžiui, naudojant diferencialo blokavimo mechanizmą.

Jų padangos turi gilų protektoriaus raštą, pritaikytos žemės ūkio, sodininkystės ar miškų ūkio darbams.

Žemės ūkio traktoriai paprastai turi hidraulinę įrangą, pritaikytą žemės ūkio padargams (akėčioms, plūgams) pakelti arba nuleisti, variklio galios perdavimo priemonės, skirtas mašinoms arba padargams varyti, ir priekabų prikabinimo įtaisus. Jie taip pat gali turėti hidraulinę įrangą, skirtą darbo įrenginiams (šieno krautuvams, mėšlo krautuvams ir kt.) valdyti, kai šie laikytini reikmenimis.

Šioms subpozicijoms taip pat priskiriami specialiai sukonstruoti žemės ūkio traktoriai, pavyzdžiui, traktoriai su apžargine važiuokle (*straddle tractors*), naudojami vynuogynuose ir medelynuose, darbui kalvotose vietovėse skirti traktoriai (*hill tractors*) ir įrankius vežantys traktoriai (*tool-carrying tractors*).

Net ir tada, kai pateikimo metu prie traktoriaus būna pritvirtinti keičiami žemės ūkio padargai, jie turi būti priskiriami juos atitinkančioms pozicijoms (8432, 8433 ir kt. pozicijos).

Miškų ūkio traktoriaus būdingas požymis yra tai, kad jie turi nuolatinę pritvirtintą gervę, skirtą rąstams vilkti.

Vadovaujantis šio skyriaus 2 pastaba, traktoriai, priskiriami šioms subpozicijoms, taip pat gali turėti tam tikras charakteristikas, dėl kurių jie be pagrindinės paskirties gali vežti žemės ūkio arba miškų ūkio mechaninius įrenginius, įrankius, trąšas, sėklas ir kt.

Šioms subpozicijoms nepriskiriamos žoliapjovės (vadinamos važiuojamosiomis žoliapjovėmis arba sodų traktoriais) su nuolatiniu pritvirtintu pjovimo įtaisu ir ne daugiau kaip viena variklio galios perdavimo priemone, skirta tik pjovimo įrenginiui varyti (žr. 8433 11 10–8433 19 90 subpozicijos paaiškinimus).

**8701 90 90**

**Kiti**

Šioje subpozicijoje klasifikuojami:

1. viešųjų darbų traktoriai;
2. vienašiai traktoriai autotransporto priemonėms su priekabomis.

**8703****Automobiliai ir kitos autotransporto priemonės, daugiausia skirtos žmonėms vežti (išskyrus klasifikuojamas 8702 pozicijoje), įskaitant lengvuosius keleivinius-krovinius automobilius (universalus) ir lenktyninius automobilius.**

Šiai pozicijai priskiriamos „universalios transporto priemonės“, pavyzdžiui, autotransporto priemonės, kuriomis galima vežti ir žmones, ir krovinius:

**1. Pikapai:**

Šio tipo kelių transporto priemonėje paprastai būna daugiau negu viena sėdynių eilė ir ji būna padalyta į dvi atskiras sekcijas – uždara saloną žmonėms vežti ir atvirą arba dengtą platformą kroviniams vežti.

Tačiau tokios kelių transporto priemonės turi būti priskiriamos 8704 pozicijai, jeigu didžiausias kroviniams skirtos sekcijos grindų ilgis sudaro daugiau negu 50 % transporto priemonės važiuoklės bazės ilgio arba jeigu transporto priemonės turi daugiau negu dvi ašis.

**2. Autofurgonai:**

Autofurgonas – tai kelių transporto priemonė su daugiau negu viena sėdynių eile, kuri privalo turėti SS paaiškinimų 8703 pozicijos paaiškinimuose nurodytus požymius.

Tačiau autofurgonai su viena sėdynių eile, kurių užpakalinėje dalyje nėra sėdynių ir saugos įrangos nuolatiniam montazui skirtų tvirtinimo vietų ir jungiamųjų detalių, su keleiviams vežti ir kroviniams vežti skirtas sekcijas skiriančia nuolatine sienele ar pertvara arba langais kėbulo šonuose ar be jų, turi būti priskiriami 8704 pozicijai.

**8703 21 10**  
–  
**8703 24 90****Kitos autotransporto priemonės su stūmokliniu kibirkštinio uždegimo vidaus degimo varikliu ir slankiaja stūmoklio eiga**

Cilindro darbinio tūrio apibrėžimą žr. SS paaiškinimų 8407 31, 8407 32, 8407 33 ir 8407 34 subpozicijų paaiškinimuose.

Šiose subpozicijose klasifikuojami „universalai“ ir „bendrosios paskirties autotransporto priemonės“, nurodytos SS paaiškinimų 8703 pozicijos paaiškinimų penktojoje ir šeštojoje pastraipose.

Šiose subpozicijose taip pat klasifikuojami nedideli lenktyniniai automobiliai (vadinamieji „skelsteriai“ (*skelters*) arba „vaikštynės“ (*go-carts*)) be kėbulų, kuriuose sumontuoti stūmokliniai kibirkštinio uždegimo vidaus degimo varikliai su slankiaja stūmoklio eiga, ir galintys išvystyti gana didelius greičius.

**8703 31 10**  
–  
**8703 33 90****Kitos autotransporto priemonės su stūmokliniu slėginio uždegimo vidaus degimo varikliu (dyzeliu arba pusiau dyzeliu)**

Šiose subpozicijose klasifikuojami „universalai“ ir „bendrosios paskirties autotransporto priemonės“, nurodytos SS paaiškinimų 8703 pozicijos paaiškinimų penktoje ir šeštoje pastraipose.

**8704****Autotransporto priemonės, skirtos kroviniams vežti**

*Mutatis mutandis* taikomi paaiškinimų 8703 pozicijos paaiškinimai.

Cilindro darbinio tūrio apibrėžimą žr. SS paaiškinimų 8407 31, 8407 32, 8407 33 ir 8407 34 subpozicijų paaiškinimuose.

Šioje pozicijoje klasifikuojami keturiais ratais varomi visureigiai automobiliai, turintys šarnyrines važiuokles, kurių priekinėje korpuso dalyje yra dyzelinis variklis ir vairuotojo kabina su valdymo įranga. Galinė dalis sudaryta iš dviejų ratų važiuoklės, be įrangos, bet turinti galimybę tvirtinti joje įvairius įrenginius.

Tačiau šioje pozicijoje neklasifikuojamos transporto priemonės su prie jų pritvirtinta žemės ūkio arba kita specialiosios paskirties įranga (8705 pozicija).

8704 10 10  
ir  
8704 10 90

### Nemagistraliniai savivarčiai

1. Šiose subpozicijose daugiausia klasifikuojamos autotransporto priemonės, skirtos naudoti karjeruose, kasyklose arba statybos aikštelėse, kelio darbams, oro uostuose ir uostuose bei turinčios priekyje arba gale sumontuotą savivartinį kėbulą ar apačioje atsidarantį kėbulą, kuris yra specialiai suprojektuotas smėliui, žvyriui, žemėms, akmenims ir t. t. vežti. Pavyzdžiai, iliustruojantys įvairių tipų savivarčius, yra pateikti šių pastabų pabaigoje.
2. Šiose subpozicijose taip pat klasifikuojamos mažesnio krovumo autotransporto priemonės, kurios naudojamos statybos aikštelėse žemėms, nuolaužoms, nesukietėjusiam cementui ar betonui ir t. t. vežti. Tokios autotransporto priemonės turi fiksuotą arba šarnyrinę važiuoklę, yra varomos dviem arba keturiais ratais, savivarčio piltuvus yra įrengtas virš vienos ašies, o vairuotojo sėdynė – virš kitos. Vairuotojo sėdynė ne visada yra kabinos viduje.

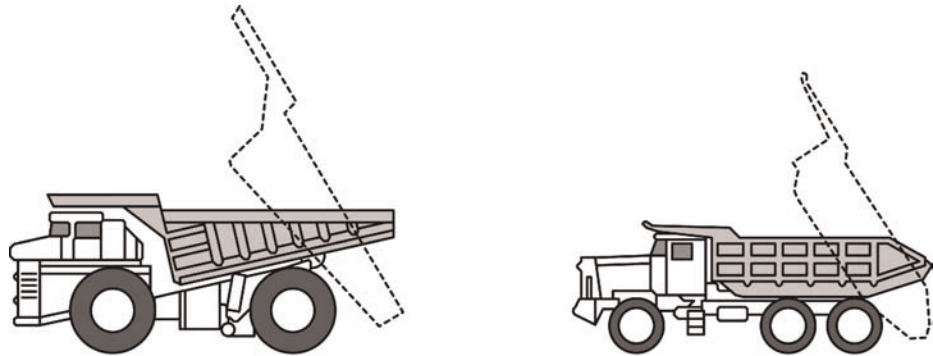

Tipiški savivarčiai



Savivartis su dviejų krypčių sėdyne ir dviem valdymo įrangos komplektais

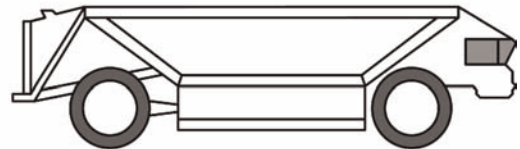

Savivartis su apačioje atsidarančiu kėbulu

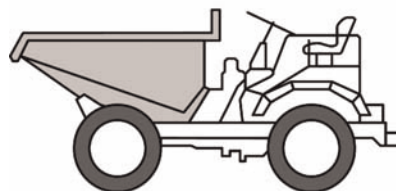

ir dviem valdymo įrangos komplektais

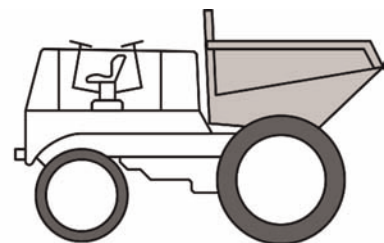

kėbulu

8704 21 10

### Specialiai pritaikytos labai radioaktyvioms medžiagoms vežti (Euratomas)

Mutatis mutandis taikomi paaiškinimų 8606 91 10 subpozicijos paaiškinimai.



- 8704 21 31** **Kitos**  
–  
**8704 21 99** Šiose subpozicijose klasifikuojamos „universalios paskirties autotransporto priemonės“, nurodytos SS paaiškinimų 8704 pozicijos paaiškinimų antrojoje pastraipoje.
- 8704 22 10** **Specialiai pritaikytos labai radioaktyvioms medžiagoms vežti (Euratomas)**  
*Mutatis mutandis* taikomi paaiškinimų 8606 91 10 subpozicijos paaiškinimai.
- 8704 23 10** **Specialiai pritaikytos labai radioaktyvioms medžiagoms vežti (Euratomas)**  
*Mutatis mutandis* taikomi paaiškinimų 8606 91 10 subpozicijos paaiškinimai.
- 8704 31 10** **Specialiai pritaikytos labai radioaktyvioms medžiagoms vežti (Euratomas)**  
*Mutatis mutandis* taikomi paaiškinimų 8606 91 10 subpozicijos paaiškinimai.
- 8704 31 31** **Kitos**  
–  
**8704 31 99** Šiose subpozicijose klasifikuojamos „universalios paskirties autotransporto priemonės“, nurodytos SS paaiškinimų 8704 pozicijos paaiškinimų antrojoje pastraipoje.
- 8704 32 10** **Specialiai pritaikytos labai radioaktyvioms medžiagoms vežti (Euratomas)**  
*Mutatis mutandis* taikomi paaiškinimų 8606 91 10 subpozicijos paaiškinimai.
- 8707** **Autotransporto priemonių, klasifikuojamų 8701–8705 pozicijose, kėbulai (įskaitant kabinas)**
- 8707 10 10** **Skirti pramoniniam surinkimui**  
Šioje subpozicijoje sąvoka „skirti pramoniniam surinkimui“ taikoma tik kėbulams, kurie naudojami autotransporto priemonės surinkimo arba gamybos įmonėje (arba kėbulai, kuriuos naudoja subrangovai mazgų surinkimui), kurioje gaminamos naujos autotransporto priemonės.  
Ši subpozicija gali būti taikoma tik tiems kėbulams, kurie faktiškai yra naudojami naujoms autotransporto priemonėms, klasifikuojamoms šioje pačioje subpozicijoje, gaminti. Vadinasi, ji netaikoma panašioms kėbulams, kurie yra naudojami kaip atsarginės dalys.
- 8707 90 10** **Skirti pramoniniam surinkimui: Traktorių, valdomų pėsčiojo traktorininko, klasifikuojamų 8701 10 subpozicijoje; Autotransporto priemonių, klasifikuojamų 8704 pozicijoje, su stūmokliniu slėginio uždegimo vidaus degimo varikliu (dyzeliu arba pusiau dyzeliu), kurio cilindrų darbinis tūris ne didesnis kaip 2 500 cm<sup>3</sup>, arba su stūmokliniu kibirkštinio uždegimo vidaus degimo varikliu, kurio cilindrų darbinis tūris ne didesnis kaip 2 800 cm<sup>3</sup>; Specialių autotransporto priemonių, klasifikuojamų 8705 pozicijoje**  
*Žr.* paaiškinimų 8707 10 10 subpozicijos paaiškinimus.  
„Cilindro darbinio tūrio“ apibrėžimą žr. SS paaiškinimų 8407 31, 8407 32, 8407 33 ir 8407 34 subpozicijų paaiškinimuose.
- 8708** **Autotransporto priemonių, klasifikuojamų 8701–8705 pozicijose, dalys ir reikmenys**  
Pramoniniam surinkimui skirtoms dalims ir reikmenims *mutatis mutandis* taikomi paaiškinimų 8707 10 10 subpozicijos paaiškinimai.

8708 70 91

**Žvaigždės formos vientisi lietiniai ratlankių centrai, iš geležies arba iš plieno**

Šioje subpozicijoje klasifikuojami ratlankių centrai paprastai yra naudojami autobusams arba autotransporto priemonėms, skirtoms kroviniams vežti. Jie yra žvaigždės formos, paprastai su penkiomis arba šešiomis briaunomis ir naudojami su nuimamais ratlankiais.

8708 70 99

**Kiti**

Be dalių ir reikmenų, nurodytų SS paaiškinimų 8708 pozicijos paaiškinimų antrosios pastraipos K dalyje, šioje subpozicijoje klasifikuojami ratų balansavimo svarmenys.

8708 80 55

**Skersiniai stabilizatoriai; kiti torsiono strypai**

Skersiniai stabilizatoriai yra autotransporto priemonių spyruoklės, perduodančios vienoje pakabos pusėje atsiradusias apkrovimo jėgas kitai pusei.

Jie dažniausiai sudaryti iš plieninių apvalaus skerspjūvio strypų, paprastai sulenktų panašiai į U raidės formą.

Paprastai jie atrodo šitaip:

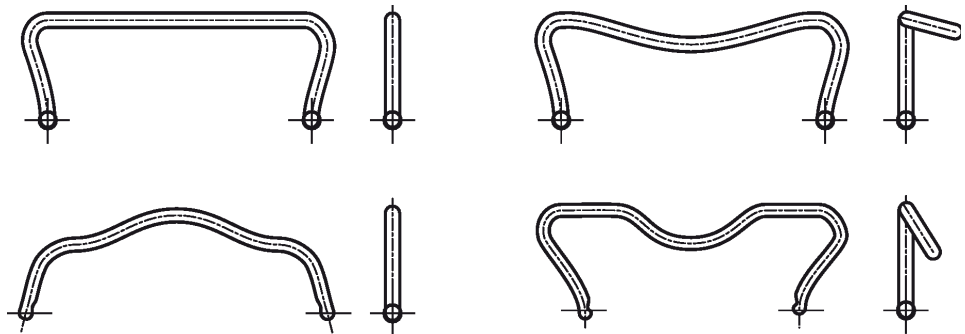

Torsiono strypai yra plieniniai strypai, paprastai apvalaus skerspjūvio, tačiau gali būti ir kvadratinio skerspjūvio arba sudaryti iš stačiakampių strypų pynės.

Torsiono strypai yra tiesinės formos, t. y. vienam strypo galui suteiktas sukimo momentas yra proporcingas kito jo galo pasukimo kampui.

Paprastai jie atrodo šitaip:



8708 99 10

**Kiti**

8708 99 97

Šiose subpozicijose neklasifikuojamos:

- autotransporto priemonių, klasifikuojamų 8702–8704 pozicijose, važiuoklės be įmontuoto variklio, bet su kabina (8702, 8703 arba 8704 pozicija);
- autotransporto priemonės sėdynių atramos galvai (9401 arba 9404 pozicija).

- 8709 Savaeigiai vežimėliai be kėlimo ir krovimo įrangos, naudojami gamyklose, sandėliuose, uostuose arba oro uostuose kroviniams trumpais nuotoliais vežti; traktoriai ir vilkikai, naudojami geležinkelio stočių platformose; išvardytų transporto priemonių dalys**
- 8709 11 10 Specialiai pritaikytos labai radioaktyvioms medžiagoms vežti (Euratomas)**  
*Mutatis mutandis* taikomi paaiškinimų 8606 91 10 subpozicijos paaiškinimai.
- 8709 19 10 Specialiai pritaikytos labai radioaktyvioms medžiagoms vežti (Euratomas)**  
*Mutatis mutandis* taikomi paaiškinimų 8606 91 10 subpozicijos paaiškinimai.
- 8712 00 Dviračiai ir kitos pedalinės transporto priemonės (įskaitant transportinius triračius) be variklio**  
Šiai pozicijai priskiriami nesukomplektuoti dviračiai, turintys pagrindines sukomplektuotų dviračių savybes (Kombinuotosios nomenklatūros 2 bendrosios aiškinimo taisyklės a punktas):  
Nesukomplektuotas dviratis, surinktas arba nesurinktas, klasifikuojamas kaip 8712 pozicijos prekė, jeigu jį sudaro rėmas, šakės ir bent dvi toliau išvardytos sudedamosios dalys:  
— ratų komplektas,  
— pavaros mechanizmas (žr. paaiškinimų 8714 96 30 subpozicijos paaiškinimus),  
— vairo įtaisas (įskaitant vairą ir vairo kotą),  
— stabdžių sistema.
- 8712 00 10 Be rutulinių guolių**  
Šioje subpozicijoje klasifikuojami tik dviračiai ir kitos pedalinės transporto priemonės be rutulinių guolių.
- 8713 Vežimėliai neįgaliesiems su varikliais arba be jų, su kitomis mechaninėmis pavaromis arba be jų**
- 8713 90 00 Kiti**  
Kelių transporto priemonės su varikliu, specialiai skirtos neįgaliesiems, nuo 8703 pozicijoje klasifikuojamų kelių transporto priemonių atskiriamos pagal šiuos pagrindinius požymius:  
— jų didžiausias greitis 10 km/val, t. y. greitas pėsčiojo tempas,  
— jų didžiausias plotis 80 cm,  
— turi du žemę liečiančius ratų komplektus,  
— turi specialią įrangą negaliai palengvinti (pavyzdžiui, kojoms stabilizuoti pakojus).  
Tokios kelių transporto priemonės gali turėti:  
— papildomą (virsti neleidžiančių) ratų komplektą,  
— vairavimo ir kitus valdymo įtaisas (pavyzdžiui, vairalazdę), kuriais lengva naudotis; tokie valdymo įtaisai paprastai yra sumontuoti viename iš porankių; jie niekada nebūna įrengti kaip atskira, reguliuojama vairo kolonėlė.

Šioje subpozicijoje klasifikuojamos elektra varomos kelių transporto priemonės panašios į kėdes su ratukais, kurios skirtos tik neįgaliesiems vežioti. Jos gali atrodyti taip:



Tačiau motoroleriai su varikliu (manevingieji motoroleriai) ir atskirai sumontuota reguliuojama vairo kolonėle šioje subpozicijoje neklasifikuojami. Jie gali atrodyti taip ir yra klasifikuojami 8703 pozicijoje:



8714

**Transporto priemonių, klasifikuojamų 8711–8713 pozicijose, dalys ir reikmenys**

8714 91 10

**Kitos**

–  
8714 99 90

Šiose subpozicijose klasifikuojamos dalys ir reikmenys, skirtos gamybai, aprūpinimui ar remontui:

1. motociklų ir dviračių priekabų;
2. pedaliųjų transporto priemonių su pagalbiniu varikliu, t. y. pedaliųjų transporto priemonių, kurios gali būti varomos pedalais ir kurios turi sumontuotą pagalbinį variklį (kurio cilindro darbinis tūris ne didesnis kaip 50 m<sup>3</sup>);
3. kitų, neturinčių variklio pedaliųjų transporto priemonių (įskaitant prekinįs triračius).

8714 94 10

**Inercinės stabdomosios stebulės ir stebuliniai stabdžiai**

Stabdomosios stebulės paprastai yra atbulinio pedalo mynimo tipo.

Tačiau trinkelį tipo stabdžiuose stabdymo veiksmas vykdomas rankiniu būdu, trosu arba trauklės pagalba.

Paprastai jie atrodo šitaip:

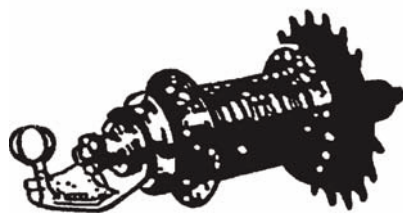

*Atbulinio pedalo mynimo tipo stabdomoji stebulė*

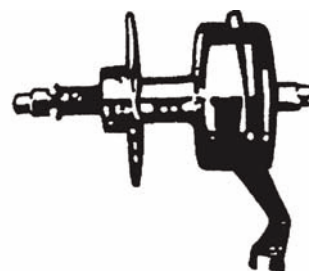

*Trinkelį tipo stebulinis stabdys*

8714 94 90

**Dalys**

Šioje subpozicijoje klasifikuojamos stabdžių svirtys.

Tačiau šioje subpozicijoje neklasifikuojamos kaučiuko (gumos) stabdžių kaladėlės (4016 99 97 subpozicija) arba stabdžių kreipiamosios dalys (paprastai 8307 10 00 arba 8307 90 00 subpozicija).

8714 96 30

**Švaistikliniai mechanizmai**

Švaistiklinį mechanizmą paprastai sudaro:

- miniklio ašies laikiklis (žr. 1 pav.),
- viena arba kelios krumplinės pavaros (dar vadinamos žvaigždučių bloku), dažniausiai pritvirtintos prie dešiniojo švaistiklio (žr. 2 pav.), ir
- kairysis švaistiklis (žr. 3 pav.).

Vadovaujantis Kombinuotosios nomenklatūros 2 bendrosios aiškinimo taisyklės a punktu gaminys klasifikuojamas kaip nesukomplektuotas gaminys, surinktas arba nesurinktas, šioje subpozicijoje, pavyzdžiui, kai jį sudaro:

- viena arba kelios krumplinės pavaros, dažniausiai pritvirtintos prie dešiniojo švaistiklio,
- viena arba kelios krumplinės pavaros, dažniausiai pritvirtintos prie dešiniojo švaistiklio ir kairiojo švaistiklio, arba
- viena arba kelios krumplinės pavaros, dažniausiai pritvirtintos prie dešiniojo švaistiklio ir miniklio ašies laikiklio.

1 pav.



2 pav.



3 pav.



**8716**

**Priekabos ir puspriekabės; kitos nesavaeigės transporto priemonės; jų dalys**

**8716 10 91**

**Kitos, kurių masė**

**8716 10 99**

„Masė“ reiškia transporto priemonės masę su visa pastoviai sumontuota įranga ir priedais.

**8716 39 10**

**Specialiai pritaikytos labai radioaktyvioms medžiagoms vežti (Euratomas)**

*Mutatis mutandis* taikomi paaiškinimų 8606 91 10 subpozicijos paaiškinimai.

## 88 SKIRSNIS

**ORLAIVIAI, ERDVĖLAIVIAI IR JŲ DALYS**

- 1 subpozicijų pastaba**      **Stacionariai įrengtiems įrenginiams nepriklauso, pavyzdžiui, gelbėjimo įranga (pavyzdžiui, gelbėjimosi valtys, parašiutai ir evakuaciniai loviai) ir keičiama ginklų sistemų įranga.**
- Jeigu nesukomplektuota arba nebaigta gaminti mašina vadovaujantis Kombinuotosios nomenklatūros 2 bendrosios aiškinimo taisyklės a punktu klasifikuojama kaip sukomplektuotas gaminys, atitinkamos subpozicijos nustatymui turi būti naudojama įprastinė darbinė masė.
- 8802**      **Kiti orlaiviai (pavyzdžiui, sraigasparniai, lėktuvai); erdvėlaiviai (įskaitant palydovus) ir suborbitinės bei erdvėlaivių paleidimo raketos**
- 8802 11 00**      **Sraigasparniai**  
**ir**  
**8802 12 00**      Šiose subpozicijose klasifikuojamos tik tos mašinos, kurių kilimas ir keliamoji jėga įgyjami vieno ar daugiau variklių varomų sraigtų pagalba.

## 89 SKIRSNIS

## LAIVAI, VALTYS IR PLAUKIOJANTIEJI ĮRENGINIAI

**1 papildomoji pastaba**

Sąvoka „laivai, kurie pagal savo konstrukciją priskirtini jūrų laivams“ reiškia laivus, kurie dėl savo konstrukcijos arba įrangos, gali plaukti jūra net blogo oro sąlygomis (kai vėjo jėga pagal Boforto (*Beaufort*) skalę yra apie 7). Tokie laivai paprastai būna su vandens nepraleidžiančiais deniais ir orų pokyčiams atspariais denio antstatais.

Sąvoka „korpuso bendras ilgis“ reiškia korpuso ilgį, matuojamą nuo esančio pačiame priekyje pirmagalio taško iki paties galinio laivagalio taško, bet neįskaitant išsikišimų, pritvirtintų prie laivo korpuso arba nepritvirtintų (pavyzdžiui, vairų, bušpritų, žvejybos platformų ar nardymo bortų).

Sąvoka „jūrų laivai“ reiškia laivus ir transporto priemones su oro pagalve, kurie tenkina pirmiau išvardytas sąlygas, nepriklausomai nuo to, ar jie iš tikrųjų daugiausia naudojami pakrantės vandenyse, limanuose ar ežeruose ir t. t.

Toliau reikia pažymėti, kad:

1. trumpesni kaip 12 m ilgio laivai, kurie suprojektuoti kaip jūrų laivai, priskiriami „žvejybiniais laivams“ tik tada, kai jie yra specialiai tam skirti ir turi įrengtą profesionalios žvejybos įrangą, net jeigu jie kartais gali būti naudojami ir pramogoms;
2. sąvoka „gelbėjimo valtys“ apima laivus, kurie yra padėti ant jūrų laivų denių ir skirti įgulai ir keleiviams gelbėti, jeigu laivas atsiduria pavojuje; taip pat ji apima gelbėjimo valtis, kurios yra išdėstytos išilgai kranto tinkamose vietose ir yra skirtos plaukti į pagalbą nelaimės ištiktiems laivams.

**8901****Kruizų laivai, ekskursijų laivai, keltai, krovininiai laivai, baržos ir panašios vandens transporto priemonės žmonėms arba kroviniams vežti**

Pusiniai korpusai arba korpusų trečdaliai šioje pozicijoje neklasifikuojami, o klasifikuojami pagal medžiagas, iš kurių jie pagaminti (pavyzdžiui, 7308 pozicija).

**8901 90 10****Jūrų**

Laivai, suprojektuoti baržoms arba lichteriams gabenti, taip pat klasifikuojami šioje subpozicijoje. Tokiuose laivuose standartinio tipo konteineriai yra pakeičiami baržomis arba lichteriais, kurie atplaukia vandeniui tam, kad būtų pakrauti į plaukiojančią bazę, suskirstytą į vertikalias sekcijas, kuriose gali tilpti trys arba keturios baržos ar lichteriai. Tokiuose laivuose yra įrengti judamieji portaliniai kranai, panardinamos kėlimo platformos ar kitokios baržų pakrovimo, tvarkymo ir iškrovimo priemonės.

Šioje subpozicijoje klasifikuojama tik plaukiojanti bazė (*mother ship*); baržos eilės tvarka yra naudojamos kaip vidaus vandenų laivybos laivai, po to kelionės metu tampa „konteineriais“, o po to vėl naudojamos kaip vidaus vandenų laivybos laivai ir klasifikuojamos 8901 90 90 subpozicijoje.

**8904 00****Vilkikai ir vilkikai-stūmikai**

Dėl pusinių korpusų arba korpusų trečdalių klasifikavimo žr. paaiškinimų 8901 pozicijos paaiškinimus.

**8904 00 91  
ir  
8904 00 99****Vilkikai-stūmikai**

Laivai, kurie suprojektuoti naudoti ir kaip vilkikai-stūmikai, ir kaip vilkikai, aprašyti SS paaiškinimų 8904 pozicijos paaiškinimų antrojejoje pastraipoje, visais atvejais klasifikuojami šiose subpozicijose.



**8905** Plūduriuojantys švyturiai, priešgaisriniai laivai, žemsiurbės, plaukiojantieji kranai ir kiti specialūs laivai, kurių tinkamumas laivybai yra pagalbiniė funkcija; plaukiojantieji dokai; plaukiojančiosios arba gramzdinamosios gręžybos arba verslinės-žvejybinės platformos

Dėl pusinių korpusų arba korpusų trečdalių klasifikavimo žr. paaiškinimų 8901 pozicijos paaiškinimus.

**8906** Kiti laivai, įskaitant karinius laivus ir gelbėjimo laivus, išskyrus irklines valtis

Dėl pusinių korpusų arba korpusų trečdalių klasifikavimo žr. paaiškinimų 8901 pozicijos paaiškinimus.

## XVIII SKYRIUS

**OPTIKOS, FOTOGRAFIJOS, KINEMATOGRAFIJOS, MATAVIMO, TIKRINIMO, TIKSLIEJI, MEDICINOS ARBA CHIRURGIJOS PRIETAISAI IR APARATAI; LAIKRODŽIAI; MUZIKOS INSTRUMENTAI; JŲ DALYS IR REIKMENYS**

## 90 SKIRSNIS

**OPTIKOS, FOTOGRAFIJOS, KINEMATOGRAFIJOS, MATAVIMO, TIKRINIMO, TIKSLIEJI, MEDICINOS ARBA CHIRURGIJOS PRIETAISAI IR APARATAI; JŲ DALYS IR REIKMENYS****Bendrosios nuostatos**

Šiam skirsnui priskiriami trikojai, kurie skirti naudoti tik arba daugiausia su šiam skirsnui priskiriamais aparatais (žr. SS paaiškinimų šio skirsnio paaiškinimų Bendrųjų nuostatų III grupę).

Trikojai, skirti naudoti su fotoaparatais arba kameromis, priskiriamais šiam skirsnui ir 8525 pozicijai, klasifikuojami pagal medžiagą, iš kurios jie pagaminti.

Šiame skirsnyje nurodytos trikojų dalys klasifikuojamos pagal medžiagą, iš kurios jos pagamintos.

**9001 Šviesolaidžiai ir šviesolaidžių grįžtės; šviesolaidžių kabeliai, išskyrus klasifikuojamus 8544 pozicijoje; poliarizacinių medžiagų lakštai ir plokštės; neaptaisyti lęšiai (įskaitant kontaktinius lęšius), prizmės, veidrodžiai ir kiti neaptaisyti optiniai elementai iš bet kurių medžiagų, išskyrus tokius elementus iš optiniu būdu neapdoroto stiklo**

Šioje pozicijoje klasifikuojami gaminiai, naudojami su regimąja šviesa, ir gaminiai, naudojami su nematomos spektro dalies spinduliuote (infraraudonąja ir ultravioletine spinduliuote).

Tačiau šioje pozicijoje neklasifikuojami elektroniniai „optiniai“ elementai, pavyzdžiui, elektrostatiniai lęšiai, elektromagnetiniai lęšiai ir vadinamieji lauko lęšiai (paprastai 85 skirsnis).

**9001 10 10 Šviesolaidžiai, šviesolaidžių grįžtės ir kabeliai**

**9001 10 90** Šiose subpozicijose neklasifikuojami adapteriai ir jungtys, skirti šviesolaidžiams, šviesolaidžių grįžtėms ir šviesolaidžių kabeliams sujungti.

Taip pat žr. paaiškinimų 8536 70 00 subpozicijos paaiškinimus.

**9001 20 00 Poliarizacinių medžiagų lakštai ir plokštės**

Šiai subpozicijai priskiriamos į ritinius susuktos poliarizacinių medžiagų folijos, skirtos naudoti skystųjų kristalų (LCD) modulių gamyboje.

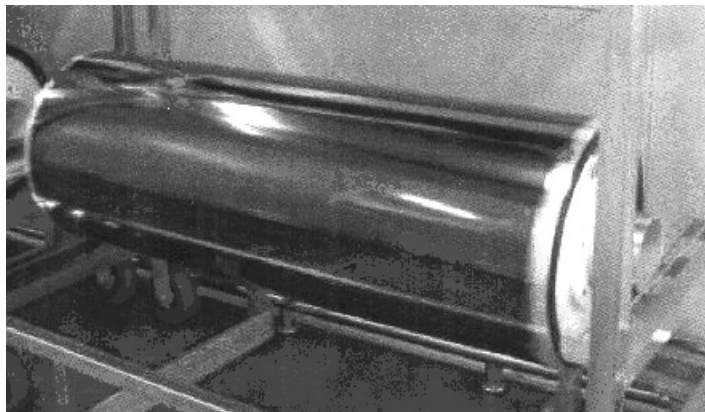

9001 90 00	<b>Kiti</b>  Šioje subpozicijoje klasifikuojami:  1. lazerių rubino stiklai ir kiti optiniai elementai;  2. plastikiniai Fresnelio ( <i>Fresnel</i> ) lęšiai, skirti naudoti, pavyzdžiui, pritaikius jiems tvirtinimo įtaisą, kaip televizoriaus rodomo vaizdo didinamieji ekranai.
9005	<b>Binokliai, monokuliarai, kiti optiniai teleskopai ir jų tvirtinimo įtaisai; kiti astronomijos prietaisai ir jų tvirtinimo įtaisai, išskyrus radioastronomijos prietaisus</b>  Šioje pozicijoje klasifikuojami aparatai, kuriuose naudojami naktinio matymo vaizdo stiprintuvai.
9006	<b>Fotoaparatai (išskyrus kino kameras); fotoblykstės ir fotoblyksčių lempos, išskyrus dujošvytes lempas, klasifikuojamas 8539 pozicijoje</b>
9006 10 00	<b>Fotoaparatai, naudojami spausdinimo plokštėms arba cilindrams paruošti</b>  Žr. SS paaiškinimų 9006 pozicijos paaiškinimų I grupės trečiosios pastraipos 17 punktą.
9010	<b>Fotolaboratorių (įskaitant kino laboratorijas) aparatai ir įranga, nenurodyti kitoje šio skirsnio vietoje; negatoskopai, projekcijos ekranai</b>
9010 50 00	<b>Kiti fotolaboratorių (įskaitant kino laboratorijas) aparatai ir įranga; negatoskopai</b>  Šioje subpozicijoje klasifikuojami spausdintinės plokštės eksponavimo aparatai, kurie kopijuoja spausdintinių grandinių paveikslų fotografijos negatyvinius vaizdus, eksponuojant juos ant plokščių izoliacinės medžiagos, iš kurios spausdintinės plokštės yra pagamintos, paviršiaus. Tokį aparatą iš esmės sudaro eksponavimo kamera su joje įmontuotomis ultravioletinių spindulių lempomis. Į eksponavimo kamerą įdedamas fotografijos negatyvinis vaizdas ir izoliacinės medžiagos plokštė, ant kurios vakuume eksponuojamas negatyvinis vaizdas.
9013	<b>Skystųjų kristalų įtaisai, išskyrus gaminius, tiksliau aprašytus kitose pozicijose; lazeriai, išskyrus lazerinius diodus; kiti optiniai aparatai ir prietaisai, nenurodyti kitoje šio skirsnio vietoje</b>
9013 80 90	<b>Kiti</b>  Šioje subpozicijoje klasifikuojami televizorių rodomo vaizdo didinamieji ekranai, sudaryti iš plastikinio optinio elemento (Fresnelio lęšio), rėmelio ir metalinių strypų įrenginio, specialiai skirto ekranui televizoriaus priekyje tvirtinti.
9017	<b>Braižybos, ženklinimo arba matematinių skaičiavimų prietaisai (pavyzdžiui, braižybos mašinos, pantografai, matlankiai, slankmačiai, braižiklinės, logaritminės liniuotės, diskiniai skaičiuotuvai); rankiniai ilgjo matavimo prietaisai (pavyzdžiui, matuoklės ir tieslės (matuojamosios juostos), mikrometrai, slankmačiai), nenurodyti kitoje šio skirsnio vietoje</b>
9017 10 90	<b>Kiti</b>  Šioje subpozicijoje klasifikuojami braižybos stalai su pantografais arba kitais panašiais prietaisais.

- 9017 20 05** **Kiti braižybos, ženklinimo arba matematinių skaičiavimų prietaisai**  
–  
**9017 20 90** Šiose subpozicijose klasifikuojami:
1. koordinatografa, kurie nėra skirti fotogrametrijai;
  2. raidiniai trafaretai, aiškiai atpažįstami kaip specializuoti braižybos ar ženklinimo prietaisai.
- 9018** **Medicinos, chirurgijos, stomatologijos arba veterinarijos aparatai ir įrankiai, įskaitant scintigrafijos aparatus, kiti elektriniai medicinos aparatai ir įrankiai, naudojami regėjimui tikrinti**
- 9018 50 10** **Neoptiniai**
- Be ultragarsinės bendrojo naudojimo diagnostikos įrangos, šioje subpozicijoje klasifikuojami specialūs aparatai, skirti akims tirti ultragarsu (pavyzdžiui, prietaisai skirti akies ragenos ir akies lęšio storiui arba akies obuolio ilgiui nustatyti).
- 9018 90 84** **Kiti**
- Šioje subpozicijoje klasifikuojami:
1. elektriniai defibriliatoriai, perduodantys srovės impulsus, atstatančius normalią širdies funkciją. Su šiais prietaisais, kurie turi impulsų generatorių ir du defibriliatoriaus elektrodus, paciento elektrokardiogramos (EKD) signalas, ateinantis iš elektrodų, yra rodomas ekrane arba atspausdinamas prietaise įmontuotu spausdintuvu;
  2. medicinos aparatai, skirti pūsti dujas į žmogaus pilvo ertmę, siekiant ištirti įvairius organus endoskopu. Prie šių aparatų, kurie yra aprūpinti matavimo prietaisais ir ekranais, yra prijungtos dvi žarnos, kurių galai sujungti su užsukimo čiaupu ir ilga adata;
  3. medicininiai išskyrų išsiurbimo siurbliai, sudaryti iš siurblio ir siurbimo įtaiso ir kurie yra naudojami operacinėse arba greitosios pagalbos automobiliuose;
  4. kontracetiniai aparatai, žinomi kaip „vidiniai gimdos prietaisai (VGP)“, pagaminti iš plastiko ir vario vielos, koloidinio pavidalo vario arba hormonų įdėtinio elemento.
- 9021** **Ortopedijos įtaisai, įskaitant ramentus, chirurginius diržus ir vyturus; įtvarai ir kiti įtaisai, naudojami lūžiams gydyti; dirbtinės kūno dalys; klausos aparatai ir kiti įtaisai, dedami ant kūno, nešiojami arba implantuojami į kūną, skirti fiziniam trūkumui ar negaliai kompensuoti**
- Šioje pozicijoje sąvoka „fiziniam trūkumui ar negaliai kompensuoti“ reiškia tik tuos įtaisus, kurie iš tikrųjų perima arba pakeičia tos kūno dalies funkciją, kuri turi fizinę negalią arba defektą.
- Šioje pozicijoje neklasifikuojami įtaisai, kurie tik palengvina negalios arba defekto padarinius.
- Šioje pozicijoje neklasifikuojami reikmenys, nurodomi kaip skirti ostromijai (3006 91 00 subpozicija).
- 9021 39 90** **Kiti**
- Šioje subpozicijoje klasifikuojamos:
1. plokštelės, kurios visam laikui lieka kūne, pavyzdžiui, pakeičiančios kaulą arba jo dalį;
  2. austos juostelės iš cheminio pluošto, kurios yra implantuojamos į kelio sąnarį, pakeičiančios raiščius esant chroniškam kelio sąnario raiščio nestabilumui.
- 9021 40 00** **Klausos aparatai, išskyrus jų dalis ir reikmenis**
- Šioje subpozicijoje klasifikuojami įtaisai, nurodyti SS paaiškinimų 9021 pozicijos paaiškinimų IV dalyje, net jeigu jie yra akinių rėmelių formos.

- 9021 50 00**                    **Širdies raumenų stimulatoriai, išskyrus jų dalis ir reikmenis**
- Šioje subpozicijoje klasifikuojami tik širdies raumenų stimulatoriai. Atsižvelgiant į šio skirsnio 1 ir 2 pastabas, širdies raumenų stimuliatorių dalys ir reikmenys, tokie kaip gaubteliai, gaubtelių pusės, gaubtelių dangteliai ir elektrodai, klasifikuojami 9021 90 90 subpozicijoje.
- Atskirai pateikiami galvaninės baterijos ir elektros akumulatoriai, skirti širdies raumenų stimulatoriams, klasifikuojami 8506 arba 8507 pozicijoje. Įkrovikliai, turintys transformatoriaus pirminę apviją, skirti implantuoto širdies raumens stimulatoriaus akumulatoriui pakrauti, sužadinant srovę antrinėje stimulatoriaus apvijoje, klasifikuojami 8504 pozicijoje.
- 9021 90 90**                    **Kiti**
- Šioje subpozicijoje klasifikuojami įtaisai, skirti fiziniam trūkumui ar negaliai kompensuoti:
1. įtaisai, implantuoti žmogaus kūne, kurie veikia kaip medikamentų išdavimo įtaisai, turintys tame pačiame korpuse „medicininį siurblį“, siurblio maitinimo šaltinį ir medikamentui skirtą talpyklą;
  2. „žiediniai protezai“, t. y. nerūdijančio plieno žiedai, padengti dviem plastiko ir dirbtinio pluošto sluoksniais. Jie yra chirurginiu būdu pritvirtinami prie širdies vožtuvo, tam, kad būtų atstatytas širdies vožtuvo gebėjimas užsidaryti, pavyzdžiui, esant mitraliniam nepakankamumui;
  3. „skėčio formos“ filtrai, skirti implantavimui į širdies kraujagyslę (*vena cava inferior*), siekiant užkirsti kelią trombozėms ir embolijoms, migruojančioms į širdį. Jie sudaryti iš labai mažo skėčio formos rėmelio, pagaminto iš nerūdijančio plieno lydinio, kuris yra padengtas plonu sintetinės elastinės medžiagos sluoksniu, ir kraujagyslėje išsiskleidžia kaip skėtis;
  4. plastikiniai pastovūs šlapimtakių plėtikliai. Šie dygliuoto strypo pavidalo įtaisai implantuojami į šlapimtakį, kad ištekėtų šlapimas.
- 9022**                            **Aparatai, kurių veikimas pagrįstas rentgeno, alfa, beta arba gama spinduliuotės naudojimu, skirti arba neskirti naudoti medicinoje, chirurgijoje, stomatologijoje arba veterinarijoje, įskaitant radiografijos arba radioterapijos aparatus, rentgeno vamzdelius ir kitus rentgeno spinduliuotės generatorius, valdymo pultus, ekranus, tyrimų arba gydymo procedūrų stalus, krėslus ir panašią įrangą**
- 9022 12 00**                    **Kompiuterinės tomografijos aparatai**
- Žr. SS paaiškinimų 9022 12 subpozicijos paaiškinimus.
- Tačiau vaizdo įrašymo sistemos, kurios nėra sumontuotos rentgeno aparatuose ir kurios iš išorinės vaizdo kameros gautus vaizdo analoginius signalus keičia į skaitmeninius, juos redaguoja ir saugo, yra klasifikuojamos 8543 pozicijoje. Paprastai jos yra sudarytos iš analoginio-skaitmeninio keitiklio, kompiuterio, monitorių ir turi juostinę magnetinę arba diskinę atmintinę.
- 9022 90 00**                    **Kiti, įskaitant dalis ir reikmenis**
- Šioje subpozicijoje klasifikuojami berilio langai, skirti rentgeno vamzdžiams.
- 9025**                            **Hidrometrai (areometrai) ir panašūs plūdrieji matuokliai, termometrai, pirometrai, barometrai, higrometrai (drėgmėmačiai) ir psichrometrai, su rašytuvais arba be rašytuvų, ir bet kurios šių prietaisų tarpusavio kombinacijos**
- 9025 11 20**  
**ir**  
**9025 11 80**                    **Skystiniai, tiesioginio skaitymo**
- Tiesioginio skaitymo termometrai yra tokie termometrai, kuriuose temperatūra skalėje parodoma termometre esančio skysčio lygiu.

- 9026** **Prietaisai ir aparatai, skirti srautui (debitui), lygiui, slėgiui arba kitiems kintamiesiems skysčių arba dujų kintamiesiems matuoti arba tikrinti (pavyzdžiui, srautomačiai, lygmačiai, manometrai, šilumomačiai), išskyrus prietaisus ir aparatus, klasifikuojamus 9014, 9015, 9028 arba 9032 pozicijoje**
- 9026 20 20** **Slėgiui matuoti arba tikrinti**
- 
- 9026 20 80** Šiose subpozicijose klasifikuojami manometrai, sumontuoti į padangų pripūtimo prietaisą, ir jie yra laikomi manometrais net jeigu jų prijungimas prie išorinio oro tiekimo šaltinio nėra numatytas, tačiau turi sumontuotą savo suspausto oro talpyklą.
- 9027** **Fizinės arba cheminės analizės prietaisai ir aparatai (pavyzdžiui, poliarimetrai, refraktometrai, spektrometrai, dujų arba dūmų analizės aparatai); prietaisai ir aparatai, skirti klampumui, aktytumui, plėtimuisi, paviršinei įtempčiai arba panašioms kintamiesiems matuoti arba tikrinti; šilumos, garso arba šviesos kiekių matavimo arba tikrinimo prietaisai ir aparatai (įskaitant eksponometrus); mikrotomai**
- 9027 10 10** **Elektroniniai**
- Šioje subpozicijoje klasifikuojami lazeriniai oro dalelių skaitikliai. Tai yra elektroniniai įtaisai dulkių kiekiui filtruotame ore nustatyti ir stebėti, pavyzdžiui, pramonės gamyklose arba medicinos srityje. Lazerio spindulys prietaiso matavimo kameroje dėl oro mėginyje esančių dulkių dalelių skleidžia išsklaidytą šviesą, kuri lęšių sistemos pagalba fokusuojama į spindulį, kurį, savo ruožtu, sugauna fotodiodas ir konvertuoja elektros signalu. Iš anksto suprogramuotų informacijos duomenų pagalba yra nustatomas dulkių dalelių santykis, o matavimo rezultatai rodomi prietaiso skaitmeniniame rodytuve arba atspausdinami išorinio juostinio spausdintuvo pagalba. Per sąsają elektros signalo pavidalu matavimo rezultatai taip pat gali būti kabeliu perduoti į automatinio duomenų apdorojimo mašiną.
- 9027 30 00** **Optinės spinduliuotės diapazono (ultravioletinės, matomosios, infraraudonosios spinduliuotės) spektrometrai, spektrofotometrai ir spektrografai**
- Šioje subpozicijoje klasifikuojami mikroprocesorinio valdymo elektroniniai įtaisai (daugiakanaliai optiniai analizatoriai), skirti spektrinių analizių optinių signalų bangų ilgiam matuoti ir analizuoti. Optinių signalų bangų ilgiai, matuojami detektorių pagalba, yra konvertuojami į skaitmeninius elektros signalus ir palyginami su etaloniniu dydžiu. Palyginimo rezultatas kompiuterio pagalba įvertinamas ir parodomas išoriniuose monitoriuose, kurie gali būti sujungti su ta įranga.
- 9027 50 00** **Kiti optinės spinduliuotės diapazono (ultravioletinės, matomosios, infraraudonosios spinduliuotės) prietaisai ir aparatai**
- Šioje subpozicijoje klasifikuojami elektroniniai įtaisai, naudojami ligoninių chemijos laboratorijose visiškai automatizuotai kraujo serumo analizei atlikti. Jų pagrindą sudaro pats analizatorius (su mėginių paruošimo įtaisu, reagentų matavimo aparatu ir fotometriniu matavimo sistema, kurioje naudojama halogeninė lempa yra šviesos šaltinis, o fotodiodai – detektoriai), tikrinimo ir įvertinimo įtaiso (su mikroprocesoriais ir ekranu matavimo rezultatams rodyti) bei spausdintuvo, skirto rezultatams įrašyti. Visi trys prietaisai tarpusavyje sujungti elektros kabeliais.
- 9027 80 99** **Kiti**
- Šioje subpozicijoje klasifikuojamos klimatinės kameros, kuriose yra slėgio kamera, elektrinis šildytuvas, oro drėkintuvas ir elektros įrenginys, kuriame elektroniniai komponentai yra veikiami tam tikrų slėgio, temperatūros ir drėgmės sąlygų, imituojančių aplinkos poveikius ir sąlygas, veikiančias tam tikra seka, siekiant nustatyti elektroninių komponentų tarnavimo laiko trukmę, izoliaciją ir t. t.

**9030****Osciloskopai, spektro analizatoriai ir kiti kiekybinių elektros charakteristikų matavimo arba tikrinimo prietaisai ir aparatai, išskyrus skaitiklius, klasifikuojamus 9028 pozicijoje; alfa, beta, gama, rentgeno, kosminės arba kitos jonizuojančios spinduliuotės matavimo arba registravimo prietaisai ir aparatai**

Pagal Kombinuotosios nomenklatūros 3 bendrosios aiškinimo taisyklės b punktą prietaisai ir aparatai, naudojami kiekybinėms elektros ir kitoms ne elektros charakteristikoms matuoti ir tikrinti, taip pat klasifikuojami 9030 pozicijoje, jeigu jų esminių požymių nulemia tai, kad jie daugiausia naudojami kiekybinėms elektros charakteristikoms matuoti ir tikrinti. Pavyzdžiui, taip yra su katodinių spindulių osciloskopais bei oscilografais, ir šviesos pluošto bei ultravioletinės spinduliuotės oscilografais (9030 20 10–9030 20 30 subpozicijos).

Tačiau šioje pozicijoje neklasifikuojami prietaisai ir aparatai, kurių esminio požymio neįmanoma nustatyti dėl to, kad jie tuo pačiu yra naudojami ir kiekybinėms elektros, ir kitoms ne elektros charakteristikoms matuoti. Todėl pagal Kombinuotosios nomenklatūros 3 bendrosios aiškinimo taisyklės c punktą prietaisai, skirti autotransporto priemonių variklių ir uždegimo sistemų analizavimui, matuojant tokias kiekybines elektros charakteristikas kaip įtampa ir varža bei matuojant kiekybines kitas ne elektros charakteristikas, tokias kaip rotacijos greitis, kontaktų kampas ir kontaktų pertraukiklio tashų būklė, klasifikuojami 9031 pozicijoje.

**9030 20 30****Kiti, su rašytuvais**

Šioje subpozicijoje klasifikuojami šviesos ir ultravioletinio pluošto oscilografai, skirti greitiems kiekybinių elektros charakteristikų pokyčiams matuoti ir registruoti. Šie prietaisai taip pat yra žinomi kaip šviesos pluošto rašytuvai, ultravioletinio pluošto rašytuvai arba kilpiniai oscilografai, kurie užrašo analizuojamų ciklinių reiškinų sklaidžiamus signalus, šviesos arba ultravioletinio pluošto, arba šviesai jautraus popieriaus pagalba.

**9030 39 00****Kiti, su rašytuvais**

Šioje subpozicijoje klasifikuojami elektros charakteristikų bandymo prietaisai arba sistemos, kurie matuodami arba tikrinami tokias kiekybines elektros charakteristikas kaip talpa, induktyvumas, pilnutinė varža, varža ir įtampa, nustato spausdintinių grandinių ar kitų elektroninių komponentų tinkamumą naudoti ir parodo bet kokius defektus, pavyzdžiui, trumpuosius jungimus arba trūkius.

Šie prietaisai arba sistemos paprastai yra sudaryti iš matavimo arba tikrinimo įrenginio (su įvesties klaviatūra, programine atmintimi ir CRT išvadu), kuris atlieka matavimus ir gautus rezultatus lygina su standartinė skaitine reikšme bei juos parodo vaizduoklyje, valdymo įrenginio (su automatinio duomenų apdorojimo mašina arba mikroprocesoriais), išvesties duomenų spausdintuvo, skirto bandymo rezultatams spausdinti, ir rūšiavimo įrenginio, kuris patikrintus komponentus išrūšiuoja pagal konkrečias faktines reikšmes ir atskiria komponentus su defektais.

Tačiau šioje subpozicijoje neklasifikuojami elektros prietaisai, skirti integrinių grandynų arba elektroninių komponentų pakuočių hermetiškumui tikrinti (9031 pozicija).

**9030 82 00****Puslaidininkinių plokštelių ar įtaisų charakteristikoms matuoti arba tikrinti**

Šioje subpozicijoje klasifikuojami elektros charakteristikų bandymo prietaisai arba sistemos, skirti kiekybinėms elektros charakteristikoms, pavyzdžiui, įtampai, dažniui ir t. t. matuoti ir tikrinti, kad būtų nustatytas puslaidininkinių plokštelių, lustų ir kitų puslaidininkinių įtaisų tinkamumas naudoti ir vizualiai rodyti įvairius jų defektus, pavyzdžiui, nuokrypius nuo nustatytos skaitinės reikšmės.

Šie prietaisai arba sistemos paprastai yra sudaryti iš matavimo arba tikrinimo įrenginio (su įvesties klaviatūra, programine atmintimi ir CRT išvadu), kuris atlieka matavimus ir gautus rezultatus lygina su ataskaitos verte bei juos parodo vaizduoklyje, valdymo įrenginio (su automatinio duomenų apdorojimo mašina arba mikroprocesoriais), išvesties duomenų spausdintuvo, skirto bandymo rezultatams spausdinti, ir rūšiavimo įrenginio, kuris patikrintus komponentus išrūšiuoja pagal konkrečias faktines reikšmes ir atskiria komponentus su defektais.

Tačiau šioje subpozicijoje neklasifikuojami elektros prietaisai, skirti integrinių grandynų arba elektroninių komponentų pakuočių hermetiškumui tikrinti (9031 pozicija).

**9031 Matavimo arba tikrinimo prietaisai, įrankiai ir mašinos, nenurodyti kitoje šio skirsnio vietoje; profilių projektoriai**

**9031 20 00 Bandymų stendai**

Bandymų stendai, skirti dyzelinių variklių kuro įpurškimo siurbliams tikrinti, turi pagrindinius komponentus, kurie visi yra pritvirtinti prie to paties stovo, elektros variklį, įpurškimo įtaisus ir graduoto stiklo vamzdelius, skirtus įpurškimo siurblio išėigai tikrinti; papildomai jie gali turėti pagalbinį prietaisą (stroboskopą), skirtą tiksliam kuro įpurškimo laikui tikrinti.

**9031 80 32 Geometriniam dydžiams matuoti arba tikrinti**

**ir**

**9031 80 34**

Geometriniai dydžiai yra šie: ilgis, atstumas, skersmuo, spindulys, kreivumas, kampas, pokrypis, tūris ir paviršiaus nelygumas.

Šiose subpozicijose neklasifikuojami laboratoriniai interferometrai, skirti plokštiems paviršiams tikrinti (9027 50 00 subpozicija).

**9031 80 91 Geometriniam dydžiams matuoti arba tikrinti**

Žr. SS paaiškinimų 9031 80 32 ir 9031 80 34 subpozicijų paaiškinimus.

Šioje subpozicijoje taip pat klasifikuojami gulsčiukai.



## 91 SKIRSNIS

## LAIKRODŽIAI IR JŲ DALYS

**9102 Rankiniai, kišeniniai ir kiti panašūs laikrodžiai, įskaitant chronometrus, išskyrus klasifikuojamus 9101 pozicijoje**

Šioje pozicijoje klasifikuojami laikrodžio ir elektroninio kalkuliatoriaus deriniai, kurie kartu turi rankinio arba kišeninio laikrodžio išvaizdą.

Šioje pozicijoje neklasifikuojami elektroniniai kalkuliatoriai su laiko ir datos rodytuvu bei žadintuvu (8470 10 00, 8470 21 00 arba 8470 29 00 subpozicija).

**9111 Rankinių, kišeninių ir kitų panašių laikrodžių korpusai ir kitos jų dalys**

Laikrodžių dirželiai, juostelės ar apyrankės, pritvirtintos prie laikrodžių korpusų, klasifikuojamos laikrodžių korpusų subpozicijose. Tačiau, jeigu šios dalys pateikiamos kartu su laikrodžių korpusais, bet prie jų nėra pritvirtintos, jos yra klasifikuojamos atitinkamoje pozicijoje kaip atskirai pateikiami laikrodžių dirželiai, juostelės ar apyrankės (9113 pozicija).

**9114 Kitos laikrodžių dalys****9114 10 00 Spyruoklės, įskaitant plaukines spyruokles**

Šioje subpozicijoje klasifikuojamos visos spyruoklės, naudojamos laikrodžių mechanizmuose.

Be pagrindinių spyruoklių ir plaukinių spyruoklių, dar yra šios:

1. trinties spyruoklės;
2. valdymo spyruoklės;
3. reketo (pakėlimo) mechanizmo, balansyro, įtempiklio spyruoklės ir skersinės spyruoklės.

Šioje subpozicijoje neklasifikuojamos laikrodžių korpusų arba panašaus tipo korpusų spyruoklės, apibrėžtos XV skyriaus 2 pastaboje kaip bendrosios paskirties dalys.

Pagrindinės spyruoklės, sumontuotos savo tvirtinimo įtaisuose, klasifikuojamos 9114 90 00 subpozicijoje.

**9114 90 00 Kitos**

Šioje subpozicijoje klasifikuojami:

1. elektrinių arba elektroninių komponentų mazgai, atpažįstami kaip laikrodžio dalys – pavyzdžiui, elektroninis kurantų įtaisas;
2. gaminiai, vadinami „balansyro varžtais“ arba „balansyro varžtais su galvutėmis“;
3. pleištai, paprastai pagaminti iš plastiko, įstatyti tarp korpuso ir laikrodžio mechanizmo;
4. kvarciniai osciliatoriai laikrodžiams (kvarciniai rezonatoriai, sujungti su elektroniniu mikrograndynu, skirti svyravimams palaikyti).

## 92 SKIRSNIS

**MUZIKOS INSTRUMENTAI; ŠIŲ DIRBINIŲ DALYS IR REIKMENYS**

- 9207** **Muzikos instrumentai, kurių garsui sukurti arba stiprinti būtinai naudojama elektra (pavyzdžiui, vargonai, gitaros, akordeonai)**
- 9207 10 30** **Klavišiniai pianinai**
- Klavišinių pianinų diapazonas ir klavišų plotis, priešingai nei sintetatorių ir klavišinių muzikos instrumentų, yra lygiai toks pat kaip ir akustinių pianinų (9201 pozicija). Juose naudojami garsų pavyzdžių atrinktuvai tam, kad kaip galima tiksliau būtų atkuriamas akustinių pianinų garsas. Grojimo būdas, įskaitant ir pedalus, tiksliai atitinka akustinių pianinų grojimo būdą. Paprastai jose yra įmontuoti stiprintuvai ir garsiakalbiai.
- 9207 10 50** **Sintetatoriai**
- Sintetatoriai skiriasi nuo kitų muzikos instrumentų, klasifikuojamų 9207 10 subpozicijoje, tuo, kad be išgaunamų iš anksto užprogramuotų (arba „iš anksto nustatytų“) garsų, kurie taip pat gali būti moduluojami, jie leidžia atlikėjams patiems programuoti garsus. Sintetatoriai gali turėti ir kitų įmontuotų elektroninių komponentų, tokių kaip, pavyzdžių atrinktuvai, stiprintuvai, garsiakalbiai, sekos derintuvai, aido, garso išsklaidymo, iškraipymo ir kitokių efektų įrenginiai bei elektroniniai mušamieji instrumentai.
- 9207 10 80** **Kiti**
- Šioje subpozicijoje klasifikuojami klavišiniai muzikos instrumentai, kurie leidžia atlikėjui naudotis tik iš anksto užprogramuotais („iš anksto nustatytais“) garsais. Muzikantas negali sukurti ir programuoti savo kūrybos garsų. Klavišiniai muzikos instrumentai taip pat gali turėti įmontuotus stiprintuvus ir garsiakalbius.

## XIX SKYRIUS

## GINKLAI IR ŠAUDMENYS; JŲ DALYS IR REIKMENYS

## 93 SKIRSNIS

## GINKLAI IR ŠAUDMENYS; JŲ DALYS IR REIKMENYS

- 9305** **Gaminių, klasifikuojamų 9301–9304 pozicijose, dalys ir reikmenys**
- 9305 91 00** **Kovinių ginklų, klasifikuojamų 9301 pozicijoje**  
Šioje subpozicijoje klasifikuojamos dalys, nurodytos SS paaiškinimų 9305 pozicijos paaiškinimų 1–7 punktuose, jeigu atsižvelgiant į jų tipą ir gamybos pobūdį, jos akivaizdžiai netinkamos naudoti kaip dalys, skirtos medžiokliniams, sportiniams, šaudymo į taikinius ir kitiems ginklams, klasifikuojamiems 9302 00 00, 9303 ir 9304 00 00 pozicijose.
- 9306** **Bombos, granatos, torpedos, minos, raketos ir panašūs koviniai ginklai bei jų dalys; šoviniai ir kiti šaudmenys, sviediniai, kulkos ir jų dalys, įskaitant šratas ir šovinių kamšalus**
- 9306 21 00** **Šoviniai**  
Šovinį sudaro šių sudedamųjų dalių visuma: sviedinys (šratas arba kulka), kuris paleidžiamas iš šaunamojo ginklo, tūtelė su sprogstamuoju užtaisu ir metalinis apvalkalas su sprogstamąja kapsule.
- 9306 30 10** **Revolverių ir pistoletų, klasifikuojamų 9302 pozicijoje, ir automatinių šautuvų, klasifikuojamų 9301 pozicijoje**  
Šioje subpozicijoje klasifikuojami šoviniai, kurie skirti naudoti su šaunamaisiais ginklais, turi bendrą bruožą – yra trumpi ir kompaktiški.  
Dalių pavyzdžiai yra šie: korpusai, turintys įmontuotą sprogstamąją kapsulę; pagrindai iš bronzos; kulkos. Neapdorotos arba tik grubiai apdorotos dalys taip pat yra klasifikuojamos šioje subpozicijoje.
- 9306 30 30** **Kovinių ginklų**  
Šioje subpozicijoje klasifikuojami graižtvinių šautuvų arba karabinų kulkiniai, tušti, padegantieji, prieššarviniai ir t. t. šoviniai (išskyrus mokomuosius ir panašius šovinius, kurie yra be parako užtaiso (9306 30 90 subpozicija)).

## XX SKYRIUS

## ĮVAIRŪS PRAMONĖS DIRBINIAI

## 94 SKIRSNIS

**BALDAI; PATALYNĖS REIKMENYS, ČIUŽINIAI, ČIUŽINIŲ KARKASAI, DEKORATYVINĖS PAGALVĖLĖS IR PANAŠŪS KIMŠTINIAI BALDŲ REIKMENYS; ŠVIESTUVAI IR APŠVIETIMO ĮRANGA, NENURODYTI KITOJE VIETOJE; ŠVIEČIANTIEJI ŽENKLAI, ŠVIEČIANČIOSIOS IŠKABOS IR PANAŠŪS DIRBINIAI; SURENKAMIEJI STATINIAI**

**9401 Sėdimieji baldai (išskyrus klasifikuojamus 9402 pozicijoje), transformuojami arba netransformuojami į gulimuosius baldus, ir jų dalys**

**9401 10 00 Sėdimieji baldai, naudojami orlaiviuose**

Šioje subpozicijoje klasifikuojami sėdimieji baldai paprastai yra pagaminti iš lengvų, bet dėvėjimui atsparių medžiagų (pavyzdžiui, duraliuminio).

Daugeliu atvejų nuo kitose transporto priemonėse naudojamų sėdimųjų baldų juos galima atskirti pagal konstrukcijos ypatumus (reguliuojama padėtis, specialūs tvirtinimo prie grindų ar sienų būdai, saugos diržai arba jų montavimui skirtos vietos ir t. t.).

Orlaiviuose naudojami katapultos krėslai nelaikomi sėdimaisiais baldais, klasifikuojamais 9401 pozicijoje, ir yra klasifikuojami kaip orlaivio dalys (8803 pozicija).

**9401 90 10 Sėdimųjų baldų, naudojamų orlaiviuose**

Šioje subpozicijoje neklasifikuojamos hidraulinės pavaros, naudojamos orlaivio igulos sėdynių padėčiai nustatyti ir fiksuoti (8412 21 20 arba 8412 21 80 subpozicija).

**9403 Kiti baldai ir jų dalys**

Stalai, pagaminti iš skirtingų medžiagų, klasifikuojami pagal medžiagą, iš kurios pagamintas stovas (kojos ir rėmas), išskyrus atvejus, kai pagal Kombinuotosios nomenklatūros 3 bendrosios aiškinimo taisyklės b punktą medžiaga, iš kurios pagamintas stalo viršus, lemia esminius stalo požymius, pavyzdžiui, dėl to, kad jo vertė yra didesnė (kaip antai, kai viršus, pagamintas iš tauriojo metalo, stiklo, marmuro ar retos medienos, atveju).

**9404 Čiužinių karkasai; patalynės reikmenys ir panašūs baldų reikmenys (pavyzdžiui, čiužiniai, vatinės antklodės, dygsniuotos pūkinės antklodės, dekoratyvinės pagalvėlės, pufai ir pagalvės), spyruokliniai, kimštiniai, užpildyti bet kuriomis medžiagomis arba pagaminti iš akytos gumos ar iš plastikų, apmušti arba neapmušti**

**9404 10 00 Čiužinių karkasai**

Žr. SS paaiškinimų 9404 pozicijos paaiškinimų A dalį.

**9404 90 10  
ir  
9404 90 90 Kiti**

Šiose subpozicijose klasifikuojami dirbiniai, išvardyti SS paaiškinimų 9404 pozicijos paaiškinimų B dalies 2 punkte.

Šiose subpozicijose taip pat klasifikuojamos elektra šildomos pagalvėlės, kurių viduje yra akytasis plastikas arba putplastis, akytoji guma, medvilnė, veltinys ar flanelė.

- 9405** Šviestuvai ir apšvietimo įranga, įskaitant atvirose vietose ir patalpose naudojamus prožektorius, bei jų dalys, nenurodyti kitoje vietoje; šviečiantieji ženklai, šviečiančiosios iškabos ir panašūs dirbiniai su stacionariai įtvirtintu šviesos šaltiniu bei jų dalys, nenurodyti kitoje vietoje
- 9405 40 10** Atvirose vietose ir patalpose naudojami prožektoriai  
Žr. SS paaiškinimų 9405 pozicijos paaiškinimų I grupės trečiąją ir ketvirtąją pastraipas.
- 9406 00** Surenkamieji statiniai
- 9406 00 11** Mobilūs namai
- Mobilūs namai, pavyzdžiui, turi šiuos požymius:
- išorinės sienos gali būti surinktos iš įvairių medžiagų (medienos, plastiko, aliuminio ir t. t.),
  - paprastai jų ilgis yra nuo 7 iki 11 m, plotis ir aukštis – nuo 3 iki 4 m, o masė – nuo 1 iki 4,5 t,
  - jie gali turėti dvišlaitį stogą,
  - jų interjeras pilnai įrengtas, kad tenkintų gyvenamąsias sąlygas,
  - jie turi vieną arba dvi ašis viduryje, ant kurių užmauti mažesnio dydžio ratai, ir buksyravimo įtaisą, kuris leidžia vilkti juos nedideliais atstumais keičiant toje teritorijoje gyvenamąją vietą,
  - kadangi jie neturi nei elektrinių signalinių šviesų, nei stabdžių sistemos ir jiems netaikomas valstybinis registravimas, jų judėjimas plentais turi būti atliekamas užkėlus juos kėlimo priemonių pagalba ant priekabos arba sunkvežimio.

## 95 SKIRSNIS

**ŽAISLAI; ŽAIDIMAI IR SPORTO REIKMENYS; JŲ DALYS IR REIKMENYS****9503 00****Triratukai, paspirtukai, pedaliniai automobiliukai ir panašūs žaislai su ratukais; lėlių vežimėliai; lėlės; kiti žaislai; sumažinto dydžio („skalės“) modeliai ir panašūs pramogoms skirti modeliai, veikiantys arba neveikiantys; visų rūšių dėlionės**

Šioje pozicijoje klasifikuojama:

1. pripučiami gaminiai, įvairių formų ir dydžių, skirti žaisti vandenyje, pavyzdžiui, maudymosi ratai, gyvūnų pavidalo žaislai ir t. t., papuošti arba nepapuošti, skirti arba neskirti sėdėti juose arba ant jų;
2. pripučiamosios valtys, skirtos vaikams jose žaisti.

Šioje pozicijoje neklasifikuojama:

- a) pripučiamosios rankų ir kaklo pagalvėlės, pripučiamieji diržai ir panašūs gaminiai, skirti ne saugumui ar gelbėjimui, leidžiantys asmeniui plūduriuoti, t. y. laikytis vandens paviršiuje, pavyzdžiui, mokantis plaukti (9506 pozicija);
- b) pripučiamieji čiužiniai (pagal sudedamąją medžiagą);
- c) gaminiai, kurie dėl savo dizaino skirti tik gyvūnams (pavyzdžiui, medžiaginės pelės, kuriose yra katžolių, „graužiamieji“ buivolų odos batai, plastikiniai kaulai).

Taip pat žr. šio skirsnio 5 pastabą.

**9503 00 10****Triratukai, paspirtukai, pedaliniai automobiliukai ir panašūs žaislai su ratukais; lėlių vežimėliai**

Šioje subpozicijoje klasifikuojami žaislai su ratukais, varomi vidaus degimo variklių ir pritaikyti vaikams važinėti, vadinamieji „Quad“ automobiliukai, jeigu jų charakteristikos neviršija šių ribų:

- greitis – ne didesnis kaip 20 km/val,
- bendroji masė – ne didesnė kaip 50 kg,
- variklio galia – ne didesnė kaip 49 cm<sup>3</sup>,
- turi vieną pavarą,
- turi tik užpakalinių ratų stabdžių sistemą.

Kitaip nei dauguma šioje subpozicijoje klasifikuojamų žaislų su ratukais, „Quad automobiliukai“ yra pritaikyti važinėti nelygiomis vietovėmis.

„Quad“ automobiliukai, neatitinkantys bent vieno pirmiau nurodytų kriterijų, turi būti klasifikuojami 8703 pozicijoje.

**9503 00 21****Lėlės**

Žr. SS paaiškinimų 9503 pozicijos paaiškinimų C dalies pirmąsias dvi pastraipas.

Taip pat žr. paaiškinimų 9503 00 81–9503 00 99 subpozicijų paaiškinimus.

Vadovaujantis Kombinuotosios nomenklatūros 2 bendrosios aiškinimo taisyklės a punktu šioje subpozicijoje klasifikuojamos nesurinktos arba išardytos lėlės.

**9503 00 29****Dalys ir reikmenys**

Žr. SS paaiškinimų 9503 pozicijos paaiškinimų C dalies trečiąją pastraipą.

- 9503 00 35**  
**ir**  
**9503 00 39**
- Kiti konstravimo rinkiniai ir konstruojami žaislai**
- Šiose subpozicijose klasifikuojami konstravimo rinkiniai ir konstruojami žaislai, išskyrus pagal mastelį sumažintus modelių rinkinius, kurie turi žaislų pobūdį. Tokie gaminiai turi šiuos požymius:
- jie yra sudaryti iš dviejų ar daugiau atskirų komponentų, pateikiamų kartu vienoje pakuotėje,
  - atskiri komponentai yra vienas kitą papildantys ir nėra tinkami žaisti su kiekvienu atskirai. Su tokiais konstravimo rinkiniais gali būti pateikiama surinkimo instrukcija.
- 9503 00 41**  
**ir**  
**9503 00 49**
- Žaislai, vaizduojantys gyvūnus arba kitas ne žmonių pavidalo būtybes**
- Vadovaujantis Kombinuotosios nomenklatūros 2 bendrosios aiškinimo taisyklės a punktu, šiose subpozicijose klasifikuojami nesurinkti arba išardyti žaislai, vaizduojantys gyvūnus arba kitas ne žmogaus pavidalo būtybes.
- 9503 00 70**
- Kiti žaislai, sukomplektuoti į rinkinius arba kompleksus**
- Šiai subpozicijai priskiriami rinkiniai sudaryti iš ne mažiau kaip dviejų skirtingos rūšies dirbinių (iš esmės skirtų pramogai), sukomplektuotų vienoje mažmeninei prekybai skirtoje pakuotėje ir neperpakuojamų.
- Tai pačiai subpozicijai priskiriami dirbiniai, išskyrus 9503 00 95 arba 9503 00 99 subpozicijoms priskiriamus dirbinius (šioms subpozicijoms gali būti priskirti įvairūs skirtingų rūšių dirbiniai), nelaikomi skirtingos rūšies dirbiniais.
- Be rinkinį sudarančių dirbinių, pakuotėje gali būti paprastų reikmenų ar mažiau svarbių daiktų, skirtų naudoti kartu su dirbiniais (pvz., plastikinė morka arba žaisliniam gyvūnui skirtas plastikinis šepetėlis).
- Remiantis 95 skirsnio 4 pastaba šiai subpozicijai priskiriami vaikų pramogai skirti rinkiniai, sudaryti iš 9503 pozicijai priskiriamų dirbinių ir ne mažiau kaip vieno dirbinio, kuris, pateiktas atskirai, būtų priskirtas kitoms pozicijoms, su sąlyga, kad dirbinių derinys turi esminių žaislų savybių, kaip antai:
- rinkiniai, sudaryti iš žaislų, tokių kaip liejimo formos ir modeliavimo pastai skirtos formos kartu su kitais reikmenimis, tokiais kaip dažų ir modeliavimo pastos tūbelės arba dėžutės, pieštukai ir kreidelės,
  - vaikams skirti kosmetikos rinkiniai, sudaryti iš 9503 pozicijai priskiriamų dirbinių ir 3304 pozicijai priskiriamų preparatų.
- Vis dėlto, šiai subpozicijai nepriskiriami vaikams skirti kosmetikos rinkiniai, sudaryti iš 3304 pozicijai priskiriamų preparatų, kuriuose nėra 9503 pozicijai priskiriamų dirbinių (3304 pozicija).
- Šiai subpozicijai priskiriami komplektai sudaryti iš ne mažiau kaip dviejų dirbinių, sukomplektuotų vienoje mažmeninei prekybai skirtoje pakuotėje, neperpakuojamų ir skirtų tam tikros rūšies poilsiui, darbui, tam tikram asmeniui ar tam tikrai profesijai, tokių kaip mokomieji ir lavinamieji žaislai.
- 9503 00 75**  
**ir**  
**9503 00 79**
- Kiti žaislai ir modeliai su varikliais**
- Šiose subpozicijose sąvoka „variklis“ reiškia bet kokį motorą arba variklį, klasifikuojamą 8406–8408, 8410–8412 arba 8501 pozicijose, pavyzdžiui, pneumatinius variklius, smagračius, spyruokle arba svarsčiais varomus variklius.
- 9503 00 81**  
**–**  
**9503 00 99**
- Kiti**
- Šiose subpozicijose klasifikuojamos žmogaus pavidalo statulėlės, pavyzdžiui, filmo, pasakos arba komiksų knygutės personažų pavidalo, indėnai, astronautai arba kareiviai, be judančiųjų dalių ir be nuimamų drabužių, pritvirtinti prie plokštelės, pjedestalo ar panašaus pagrindo, kurio pagalba neparemta figūrėlė išlaiko savo padėtį.
- Tokios statulėlės dažnai priklauso kolekcionuojamų statulėlių serijoms. Kadangi jos yra mažos, lengvos ir tvirtos, jas vaikai naudoja kaip žaislus. Todėl jų žaidimų funkcija lemia jų dekoratyvinę vertę.
- Vadovaujantis Kombinuotosios nomenklatūros 2 bendrosios aiškinimo taisyklės a punktu, šiose subpozicijose klasifikuojamos nesurinktos arba išardytos žmogaus pavidalo statulėlės (alaviniai kareivėliai ir panašios statulėlės).

**9504** **Pramogų reikmenys, stalo arba kambario žaidimai, įskaitant pinbolo stalus, biliardo stalus, specialius kazino lošimų stalus ir automatinę kėglių takų įrangą**

**9504 90 10** **Varžybiniais žaidimams skirti elektrinių lenktyninių automobilių rinkiniai**

Šioje subpozicijoje klasifikuojami takai, kurie turi dvi ar daugiau juostas, skirtas dviem ar daugiau mašinoms lenktyniauti vienu metu.

**9505** **Šventiniai, karnavaliniai arba kiti pramogoms skirti dirbiniai, įskaitant priemones, naudojamas triukams rodyti ir pokštams krėsti**

Be SS paaiškinimų 9505 pozicijos A dalies paaiškinimuose minėtų pavyzdžių, gaminiai privalo turėti dekoratyvinę vertę (dizainą ir papuošimus) ir būti sukurti, pagaminti ir laikomi išimtinai tik proginiais dirbiniais, kad juos būtų galima priskirti šventiniams dirbiniais. Šie gaminiai naudojami konkrečią dieną arba metų laikotarpį.

Dėl jų konstrukcijos ir dizaino (įspaudų, puošybos detalių, simbolių ir įrašų) šie gaminiai yra skirti naudoti konkrečioje šventėje.

„Šventė“ yra konkreti diena arba metų laikotarpis, su kuria tam tikra bendruomenė sieja jai būdingus simbolius ir susijusius papročius. Kai kurios iš šių švenčių pradėtos švęsti senovėje kaip ritualinis konkrečių religinių apeigų laikymasis; kitos – švenčiamos plačiai ir yra svarbios tautiniame gyvenime. Pavyzdžiui, tokios šventės yra Kalėdos, Velykos, Helovinas, Šv. Valentino diena, gimimo dienos ir vestuvės.

Šventiniais dirbiniais taip pat laikomi šie gaminiai:

- statulėlės, dekoruotos progine apranga, simbolizuojančios švenčių temas arba šventėms būdingą veiklą,
- dirbtiniai Helovino moliūgai (besišypsantys arba ne),
- per Velykas tradiciškai naudojami dirbiniai (pavyzdžiui, dirbtiniai velykiniai kiaušiniai (nenaudojami pakavimui), geltoni velykiniai viščiukai ir velykiniai zuikučiai),
- su tam tikra švente siejamos spausdintos popierinės puošmenos, skirtos dėti aplink tortus,
- proginio dizaino ir dekoratyvinės paskirties keramikos dirbiniai.

Šventiniais nelaikomi praktinės paskirties dirbiniai, net jeigu jų dizainas arba dekoravimas tinka konkrečiai šventei.

Šiai pozicijai nepriskiriami:

- a) žaislai, įskaitant kimštinius gyvūnus, ir žaidimai;
- b) nuolatiniai magnetai su papuošimais (vadinamieji šaldytuvų magnetukai);
- c) fotografijų rėmeliai;
- d) dirbtiniai velykiniai kiaušiniai, naudojami pakavimui;
- e) angelų statulėlės;
- f) miniatiūrinės puošmenos (pavyzdžiui, rankinės arba skambučio formos), naudojami kaip šokolado arba saldainių pakuotės;
- g) pakuotės ir dėžutės (pavyzdžiui, Kalėdų eglutės ar Kalėdų Senio formos);
- h) žvakidės su proginiais papuošimais;
- ij) proginio dizaino ir praktinės paskirties keramikos dirbiniai;
- k) staltiesės, stalo uždangalai ir stalo servetėlės su šventinėmis puošmenomis;
- l) drabužiai ir kostiumai.



- 9506 Bendrųjų fizinių pratimų, gimnastikos, atletinių sporto šakų, kitų sporto šakų (įskaitant stalo tenisą) arba lauko žaidimų reikmenys ir įrangą, nenurodyti kitoje šio skirsnio vietoje; plaukimo baseinai ir pliuškenimosi baseinai**
- 9506 11 10 Lygumų slidinėjimui skirtos slidės**
- Šioje subpozicijoje klasifikuojamos slidės yra labai lengvos ir siauresnės kaip kalnų slidinėjimo slidės.
- 9506 11 80 Kitos slidės**
- Šioje subpozicijoje klasifikuojamos šuolių nuo tramplino slidės (*ski-jumpers' skis*). Jos yra gerokai ilgesnės ir platesnės kaip įprastos slidės. Paviršius be briaunų ir su keliomis išdrožomis.
- 9506 29 00 Kita**
- Šioje subpozicijoje klasifikuojama rankų ir kaklo pagalvėlės, pripučiamieji diržai ir panašūs gaminiai, skirti ne saugumui ar gelbėjimui, leidžiantys asmeniui plūduriuoti ant vandens mokantis plaukti.
- Šioje subpozicijoje neklasifikuojama:
- gelbėjimosi diržai ir gelbėjimosi liemenės (pagal sudedamąją medžiagą);
  - pripučiamieji gaminiai, skirti žaisti (9503 pozicija).
- 9506 31 00 Golfo lazdos ir golfo lazdų komplektai**
- Golfo lazdos turi plieninį, aliumininį arba anglies pluošto kotą, kurio viename gale yra rankena iš odos arba gumos, o kitame gale – plieninė arba medinė galvutė. Įvairios galvutės yra skirtingų aukščių, kad būtų pasiekama skirtinga kamuolio lėkimo trajektorija.
- 9506 32 00 Kamuoliai**
- Golfo kamuolių paviršiai, kad kamuolys skristų tiesiai, yra su pusrutulio formos išpjovomis. Varžybose naudojamų kamuolių maksimali masė yra 45,93 g ir mažiausias skersmuo – 42,67 mm.
- 9506 40 00 Stalo teniso reikmenys ir įrangą**
- Stalo teniso kamuoliukai yra rutulio pavidalo, pagaminti iš celiulioido arba panašių medžiagų, masė – 2,7 g, jų skersmuo yra 40 mm ir perimetras maždaug – 12,6 cm.
- Stalo teniso tinkleliai yra 15,25 cm aukščio ir 183 cm pločio.
- 9506 59 00 Kitos**
- Šioje subpozicijoje klasifikuojamos badmintono raketės, kurios yra mažesnės ir lengvesnės, negu lauko teniso raketės; jų kotai yra plonesni ir lankstesni.
- Šioje subpozicijoje taip pat klasifikuojamos ir skvošo raketės.
- 9506 61 00 Lauko teniso kamuoliukai**
- Lauko teniso kamuoliukai, kurie pagaminti iš gumos ir dengti veltniu, yra besiūliai. Jų skersmuo svyruoja nuo 6,35 iki 7,30 cm. Jų minimali masė yra 56,0 g, o maksimali masė 59,4 g.
- 9506 62 00 Pripučiami**
- Be to šiai subpozicijai priskiriami pripučiami gimnastikos kamuoliai, skirti bendriesiems fiziniams pratimams.

- 9506 69 10 Kriketo ir polo kamuoliai**
- Kriketo kamuoliai sudaryti iš odos apvalkalo, kurio viduje yra presuotų pakulų, pjuvenų ir kamštinės medžiagos. Jų perimetras – nuo 22,50 iki 22,90 cm. Jų masė – nuo 133 iki 163 g.
- Polo kamuoliukai yra pagaminti iš medžio, bambuko ar plastiko; jų skersmuo svyruoja nuo 7,6 iki 8,9 cm, o masė – nuo 120 iki 135 g.
- 9506 69 90 Kiti**
- Šiai subpozicijai priskiriami visų dydžių ir bet kokio pavidalo bei svorio „žongliravimo kamuoliukai“, skirti vaikams arba suaugusiems.
- 9506 70 10 Pačiūžos**
- Šioje subpozicijoje klasifikuojamos pačiūžos su pritvirtintais batais.
- 9506 70 30 Riedučiai**
- Šioje subpozicijoje klasifikuojami riedučiai su pritvirtintais batais.
- 9506 91 10 Fizinį pratimų prietaisai su keičiamomis apkrovomis**
- Šioje subpozicijoje klasifikuojami, pavyzdžiui, tokie fizinių pratimų prietaisai, kaip irklavimo treniruokliai, ergometriniai dviračiai, ėjimo ir bėgimo takeliai, kurie mechanizmo pagalba gali reguliuoti pageidaujamą apkrovimą.
- 9506 99 10 Kriketo ir polo reikmenys, išskyrus kamuolius**
- Šioje subpozicijoje klasifikuojamos kriketo lazdos (iš kietos medienos, kurių maksimalus plotis – 10,8 cm, o maksimalus ilgis – 96,5 cm) ir polo lazdos (plaktukai).
- 9506 99 90 Kiti**
- Šioje subpozicijoje klasifikuojamos vadinamosios skraidančios „frisbees“ lėkštės, skirtos ir vaikams, ir suaugusiems.
- 9507 Meškerykočiai, meškeriojimo kabliukai ir kiti meškeriojimo reikmenys; žūklės graibštukai, tinkleliai drugeliams gaudyti ir panašūs tinkleliai; paukščių muliažai, naudojami paukščiams vilioti (išskyrus dirbinius, klasifikuojamus 9208 arba 9705 pozicijoje) ir panašūs medžioklės arba šaudymo reikmenys**
- 9507 10 00 Meškerykočiai**
- Žr. SS paaiškinimų 9507 pozicijos paaiškinimų 3 punktą.
- 9507 90 00 Kiti**
- Šioje subpozicijoje klasifikuojami:
1. graibštai sugautoms žuvims iškelti, tinkleliai drugeliams gaudyti ir panašūs tinkleliai, nurodyti SS paaiškinimų 9507 pozicijos paaiškinimų 2 punkte;
  2. meškeriojimo reikmenys (išskyrus meškerykočius), nurodyti SS paaiškinimų 9507 pozicijos paaiškinimų 3 punkte;
  3. medžioklės arba šaudymo masalai ir reikmenys, nurodyti SS paaiškinimų 9507 pozicijos, paaiškinimų 4 punkte.

## 96 SKIRSNIS

## ĮVAIRŪS PRAMONĖS DIRBINIAI

- 9601** Apdorotas dramblio kaulas, apdoroti kaulai, vėžlių šarvai, ragai, elnių ragai, koralai, perlamutras ir kitos gyvūninės raižybos medžiagos bei šių medžiagų dirbiniai (įskaitant dirbinius, pagamintus formavimo būdu)  
Sąvokos „apdoroti“ apibrėžimą žr. SS paaiškinimų 9601 pozicijos paaiškinimų antroje pastraipoje.
- 9602 00 00** Apdorotos augalinės arba mineralinės raižybos medžiagos ir šių medžiagų dirbiniai; formuoti arba raižyti vaško, stearino, gamtinių lipų, gamtinių dervų dirbiniai arba dirbiniai iš modeliavimo pastų ir kiti formuoti arba raižyti dirbiniai, nenurodyti kitoje vietoje; apdorota nesukietinta želatina (išskyrus želatiną, klasifikuojamą 3503 pozicijoje) ir dirbiniai iš nesukietintos želatinos  
Sąvokai „apdoroti“ apibrėžti *mutatis mutandis* taikoma SS paaiškinimų 9601 pozicijos paaiškinimų antroji pastraipa.  
Aglomeruotos jūros putos ir aglomeruotas gintaras, pateikti plokštelių, strypų, lazdelių ir panašiais pavidalais, toliau neapdoroti, išskyrus paprastą formavimą, klasifikuojami 2530 pozicijoje.
- 9603** Šluotos, šepečiai (įskaitant šepečius – sudėtines mašinų, prietaisų arba transporto priemonių dalis), rankiniai mechaniniai grindų šlavimo įtaisai be variklio, plaušinės šluotos ir plunksninės dulkių šluostės; mazgeliai ir kuokšteliai, paruošti naudoti šluotų arba šepečių gamyboje; dažymo pagalvėlės ir voleliai; valytuvai su gumos sluoksniu, skirti langų stiklams, šaligatviams ir pan. valyti (išskyrus valytuvus su guminiu velenėliu)
- 9603 10 00** Šluotos ir šepečiai, surišti iš vytelių arba iš kitų augalinių medžiagų, su rankenomis arba be rankenų  
Žr. SS paaiškinimų 9603 pozicijos paaiškinimų A dalį.
- 9603 21 00**  
–  
**9603 29 80** Dantų šepetėliai, skutimosi šepetėliai, plaukų šepečiai, nagų šepetėliai, blakstienų teptukai ir kiti asmens tualetui skirti šepečiai, įskaitant šepečius – prietaisų sudėtines dalis  
Blakstienų teptukai paprastai yra sudaryti iš kelių plaukų kuokštelių, kurie stačiu kampu pritvirtinti prie rankenėlės.  
Šiose subpozicijose neklasifikuojami drabužių šepečiai ir batų šepečiai (9603 90 91 subpozicija).
- 9603 40 90** Dažymo pagalvėlės ir voleliai  
Žr. SS paaiškinimų 9603 pozicijos paaiškinimų F dalies dvi pirmąsias pastraipas.
- 9603 90 10** Rankiniai mechaniniai grindų šlavimo įtaisai be variklio  
Žr. SS paaiškinimų 9603 pozicijos paaiškinimų C dalį.
- 9606** Sagos, spraustukai, spausteliai ir kniedinės spraustės, sagų formos ir kitos šių dirbinių dalys; sagų ruošiniai
- 9606 30 00** Sagų formos ir kitos sagų dalys; sagų ruošiniai  
Žr. SS paaiškinimų 9606 pozicijos paaiškinimų ketvirtosios pastraipos 1, 2 ir 3 punktus.

- 9608** Tušinukai; rašymo priemonės ir žymekliai su antgaliais, pagamintais iš veltinio ir iš kitų aktyviųjų medžiagų; automatiniai plunksnakočiai, stilografai ir kiti plunksnakočiai; kopijavimo stilografai (rapidografai); automatiniai pieštukai su išstumiamomis arba išslystančiomis šerdelėmis; plunksnakočių koteliai, pieštukų koteliai ir panašūs koteliai; išvardytų dirbinių, išskyrus klasifikuojamus 9609 pozicijoje, dalys (įskaitant antgalius ir spaustukus)
- 9608 10 10** Tušinukai  
–  
**9608 10 99** Žr. SS paaiškinimų 9608 pozicijos paaiškinimų 1 punktą.  
Dirbiniai, klasifikuojami šioje subpozicijoje, gali turėti įmontuotą elektroninį laikrodį (dažniausiai su skaitmeniniu rodytuvu).
- 9608 31 00** Automatiniai plunksnakočiai, stilografai ir kiti plunksnakočiai  
–  
**9608 39 90** Žr. SS paaiškinimų 9608 pozicijos paaiškinimų 3 punktą.
- 9608 40 00** Automatiniai pieštukai su išstumiamomis arba išslystančiomis šerdelėmis  
Žr. SS paaiškinimų 9608 pozicijos paaiškinimų 5 punktą.
- 9608 91 00** Plunksnos ir plunksnų antgaliai  
Šioje subpozicijoje taip pat klasifikuojami antgaliai, skirti specialiams su trafaretais naudojamiems plunksnakočiams.
- 9608 99 00** Kiti  
Šioje subpozicijoje klasifikuojami tušinukų rutuliukai; jie paprastai yra pagaminti iš volframo karbido, bet taip pat būna pagaminti ir iš kitų metalų (išskyrus pagamintus iš plieno, kurie klasifikuojami 7326 arba 8482 pozicijoje), kurių skersmuo – 0,6–1,25 mm.  
Tačiau plunksnų ir plunksnų antgalių rutuliukai klasifikuojami 9608 91 00 subpozicijoje nepriklausomai nuo medžiagos, iš kurios jie pagaminti (žr. SS paaiškinimų 9608 pozicijos paaiškinimų „dalys“ paaiškinimus).
- 9609** Pieštukai (išskyrus pieštukus, klasifikuojamus 9608 pozicijoje), spalvotieji pieštukai, pieštukų šerdelės, pastelės, angliniai pieštukai, rašymo arba piešimo kreidelės ir siuvėjų kreidelės
- 9609 10 10** Pieštukai ir spalvotieji pieštukai, kurių šerdelės turi kietą apvalkalą  
ir  
**9609 10 90** Žr. SS paaiškinimų 9609 pozicijos paaiškinimų pirmosios pastraipos B dalį.
- 9609 20 00** Pieštukų šerdelės, juodos arba spalvotos  
Žr. SS paaiškinimų 9609 pozicijos paaiškinimų trečiosios pastraipos 7 punktą.
- 9612** Rašomųjų mašinėlių juostelės arba panašios juostelės, įmirkytos rašalu ar kitu būdu paruoštos atspaudams gauti, suvyniotos arba nesuvyniotos ant ričių, sudėtos arba nesudėtos į kasetes; antspaudų pagalvėlės, įmirkytos arba neįmirkytos rašalu, su dėžutėmis arba be jų
- 9612 10 10** Juostelės  
–  
**9612 10 80** Žr. SS paaiškinimų 9612 pozicijos paaiškinimų pirmosios pastraipos 1 punktą.
- 9612 20 00** Antspaudų pagalvėlės  
Žr. SS paaiškinimų 9612 pozicijos paaiškinimų pirmosios pastraipos 2 punktą.
- 9613** Cigarečių žiebtuvėliai ir kiti žiebtuvėliai, mechaniniai arba nemechaniniai, elektriniai arba neelektriniai bei jų dalys, išskyrus žiebtuvėlių akmenėlius ir dagtis  
Šioje subpozicijoje klasifikuojami žiebtuvėliai su elektroniniu mini kalkuliatoriumi ir (arba) elektroniniu laikrodžiu.
- 9614 00** Pypkės (įskaitant pypkių kaušelius) ir cigarų arba cigarečių kandikliai bei jų dalys
- 9614 00 10** Grubiai apdoroti pypkių ruošiniai, pagaminti iš medienos arba iš šaknų ir naudojami pypkių gamyboje  
Žr. SS paaiškinimų 9614 pozicijos paaiškinimų pirmosios pastraipos 4 punktą.

## XXI SKYRIUS

## MENO KŪRINIAI, KOLEKCIONAVIMO OBJEKTAI IR ANTIKVARINIAI DAIKTAI

## 97 SKIRSNIS

## MENO KŪRINIAI, KOLEKCIONAVIMO OBJEKTAI IR ANTIKVARINIAI DAIKTAI

9705 00 00

**Zoologijos, botanikos, mineralogijos, anatomijos, istorijos, archeologijos, paleontologijos, etnografijos arba numizmatikos kolekcijos ir kolekcionavimo objektai**

1. Šiai pozicijai priskiriamos autotransporto priemonės, kurios yra:

- pirminės būklės, be esminių važiuoklės, vairavimo arba stabdžių sistemų, variklio ir kt. pakeitimų,
- bent 30 metų senumo, ir
- tokio modelio arba tipo, kuris daugiau nebegaminamas.

Tačiau autotransporto priemonės laikomos neturinčiomis istorinės arba etnografinės vertės ir nepriskiriamos šiai pozicijai, kai kompetentingos institucijos nustato, kad autotransporto priemonės nerodo reikšmingo žmonijos laimėjimų raidos poslinkio arba nėra šios raidos laikotarpio pavyzdys.

Kad tokios transporto priemonės galėtų būti laikomos kolekcijos dalimi, jos:

- turi būti palyginti retos,
- paprastai neturi būti naudojamos pagal savo pirminę paskirtį,
- turi būti ypatingų sandorių objektu, o ne įprastinės prekybos panašios paskirties prekėmis, ir
- turi turėti didesnę nei įprastinę vertę.

2. Kaip istorinę vertę turintys kolekcionavimo objektai šiai pozicijai taip pat priskiriami:

- a) autotransporto priemonės, nepriklausomai nuo jų pagaminimo datos, jeigu galima įrodyti, kad jos buvo naudojamos kokio nors istorinio įvykio metu;
- b) lenktyniniai automobiliai, jeigu galima įrodyti, kad jie buvo suprojektuoti, pagaminti ir naudoti tik lenktynėms ir kad jais naudojantis buvo pasiekta svarbių sportinių laimėjimų prestižinėse nacionalinėse arba tarptautinėse varžybose.

3. Gaminiai, skirti naudoti kaip pirmiau minėtų kelių transporto priemonių dalys ir reikmenys, priskiriami šiai pozicijai, jei jie patys yra kolekcionavimo objektai, nepriklausomai nuo to, ar juos ketinama sumontuoti minėtose transporto priemonėse ar ne.

Kaip įrodymai gali būti pateikiama atitinkama dokumentacija, pavyzdžiui, žinynai arba specializuota literatūra, arba pripažintų ekspertų išvados.

Pirmiau išdėstyti paaiškinimai *mutatis mutandis* taikomi motociklams.

Šiai pozicijai niekada nepriskiriamos tikslios kopijos (paprastai, 87 skirsnis).